

ШИНЭЭР ТАВИГДАХ СПОРТ ТОГЛООМ

1 : 50

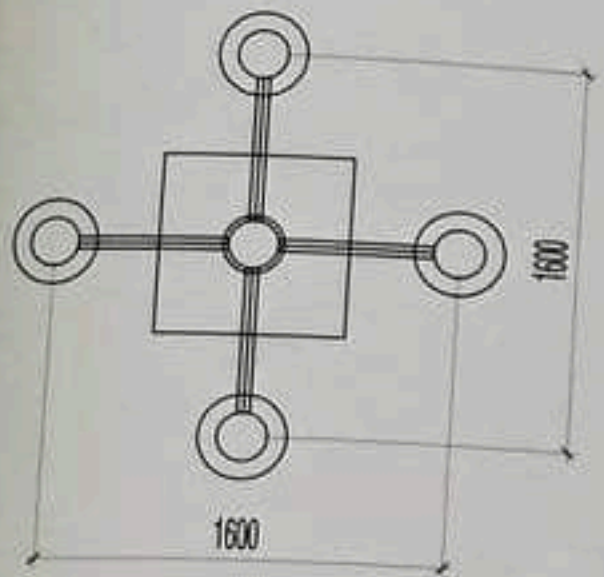

- Тоглоомын хэмжээ: 1600x1600x500h
- Насны ангилал: 6-16
- Нэг дор тоглох боломж: 2-4
- Тоо ширхэг: 2

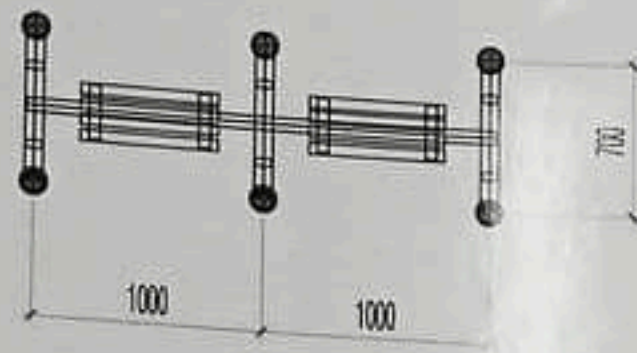

- Тоглоомын хэмжээ: 2000x700x2400h
- Насны ангилал: 6-16
- Нэг дор тоглох боломж: 2
- Тоо ширхэг: 1

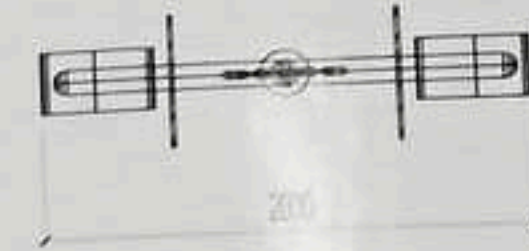

- Тоглоомын хэмжээ: 5000x35x700h
- Насны ангилал: 6-12
- Нэг дор тоглох боломж: 2
- Тоо ширхэг: 2

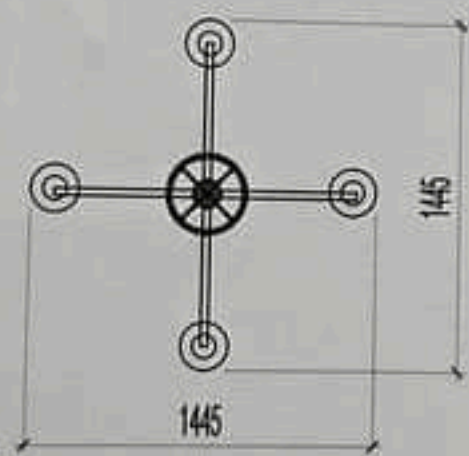

- Тоглоомын хэмжээ: 1445x1445x1200h
- Насны ангилал: 6-16
- Нэг дор тоглох боломж: 4
- Тоо ширхэг: 2

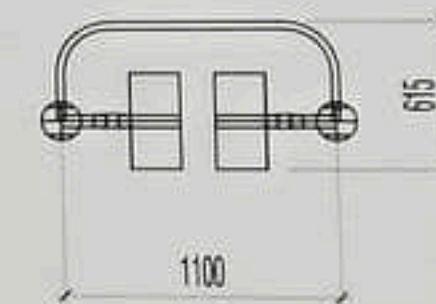
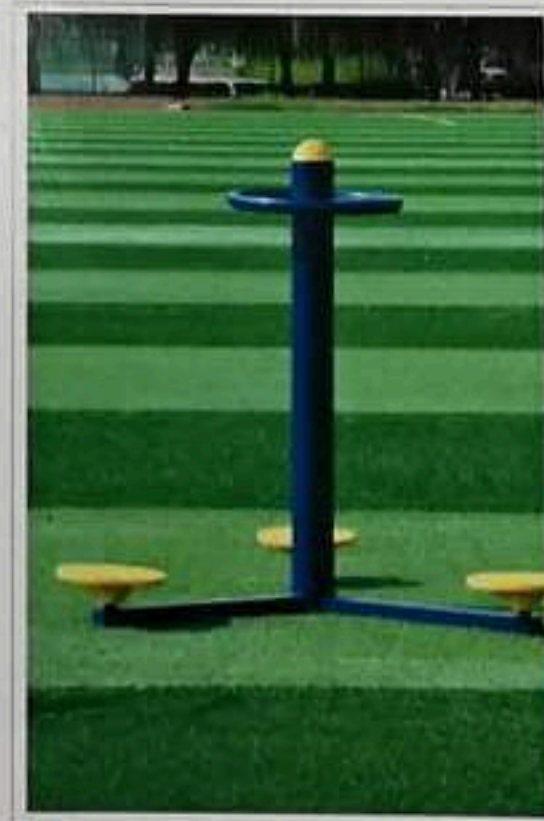

- Тоглоомын хэмжээ: 1100x615x1200h
- Насны ангилал: 6-16
- Нэг дор тоглох боломж: 1
- Тоо ширхэг: 2



- Гэрэлтүүлгийн шонгийн өндөр: 5000-6000h
- Гэрэлтэх хугацаа: өдөрт 8-10 цаг
- Хөрсөн дээр 15 люкс гэрэл өгнө.
- Тоо ширхэг: 15

ТАЙЛБАР
 - Шинээр тавигдах спорт тоглоом, гэрэлтүүлэг, сүүдрэвчийн захиалагч, ашиглагч байгууллага төсөв хөрөнгийн хэмжээнд нэмж хасаж захиалж болно.
 - Уг зургийг бусад холбогдох хуудастай хамтатган үзэж ажлыг гүйцэтгэнэ.

 "ЦЭСДА" ХХК		Баянхонгор аймаг, Баянхонгор сум, 3-р баг.			Үе шат: А3
		Эрдэнэмандал ахлах сургуулийн гадна тохижилт			
Шинээр тавигдах спорт тоглоом		Архитектор	Г.Болор-Эрдэнэ	ЕГ Шифр: ЦЭ-11-19/19	Масштаб: М1:50
		Гүйцэтгэсэн	Г.Болор-Эрдэнэ	ТГ Шифр: -	Зурайн дугаар: ЕТ-16
		Шалгасан	Ц Орхонтамир		Хуудас: ЕТ-35

ЗӨӨЖ ТАВИГДАХ СПОРТ ТОГЛООМ

1 : 50

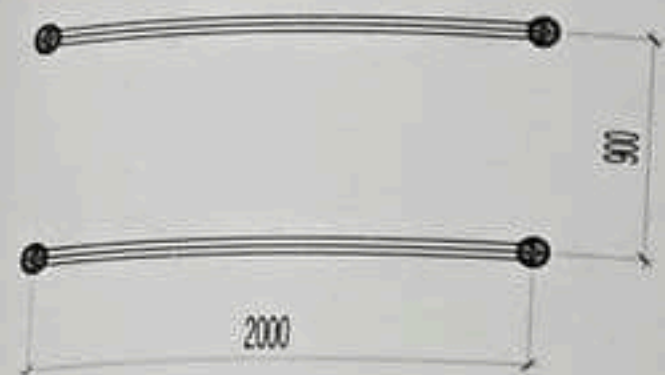

- Тоглоомын хэмжээ: 2000x900x1400h
- Насны ангилал: 10-16
- Нэг дор тоглох боломж: 1
- Тоо ширхэг: 1

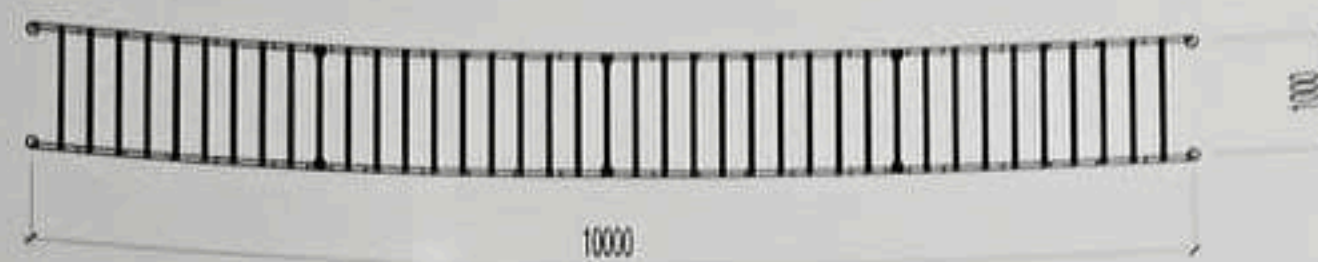

- Тоглоомын хэмжээ: 5000x500x2200h
- Насны ангилал: 8-16
- Нэг дор тоглох боломж: 1-8
- Тоо ширхэг: 1



- Тоглоомын хэмжээ: 2240x2600h
- Насны ангилал: 8-16
- Нэг дор тоглох боломж: 2
- Тоо ширхэг: 1

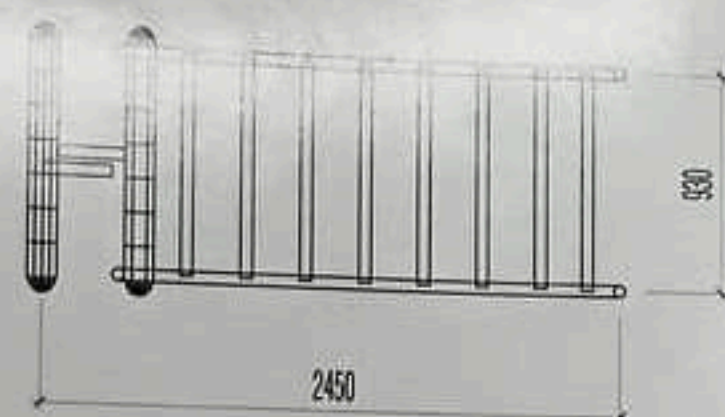

- Тоглоомын хэмжээ: 2450x930x500h
- Насны ангилал: 8-16
- Нэг дор тоглох боломж: 1
- Тоо ширхэг: 2



- Тоглоомын хэмжээ: 2240x2300-2500h
- Насны ангилал: 8-16
- Нэг дор тоглох боломж: 2
- Тоо ширхэг: 1

ТАЙЛБАР

- Уг спорт тоглоомуудыг одоо байгаа газраас зөөж шинэ талбайд зурагт заасны дагуу байрлуулна.
- Уг зургийг бусад холбогдох хуудастай хамтатган үзэж ажлыг гүйцэтгэнэ.

		Баянхонгор аймаг, Баянхонгор сум, 3-р баг.			
		Эрдэнэмандал ахлах сургуулийн гадна тохижилт			
		Зөөж тавигдах спорт тоглоом			Үе шат: А3
Архитектор	<i>[Signature]</i>	Г.Болор-Эрдэнэ	ЕГ Шифр: ЦЭ-11-19/19	Масштаб: М1:50	Огноо: 2019.03 сар
Гүйцэтгэсэн	<i>[Signature]</i>	Г.Болор-Эрдэнэ	ТГ Шифр: -	Зургийн дугаар: ЕТ-17	Хуудас: ЕТ-35
"ЦЭСДА" ХХК	Шалгасан	Ц.Орхонтамир			

САНДАЛ, ГЭРЭЛТҮҮЛЭГ, СҮҮДРЭВЧИЙН ЗАЙ ХЭМЖЭЭ-1

1 : 300

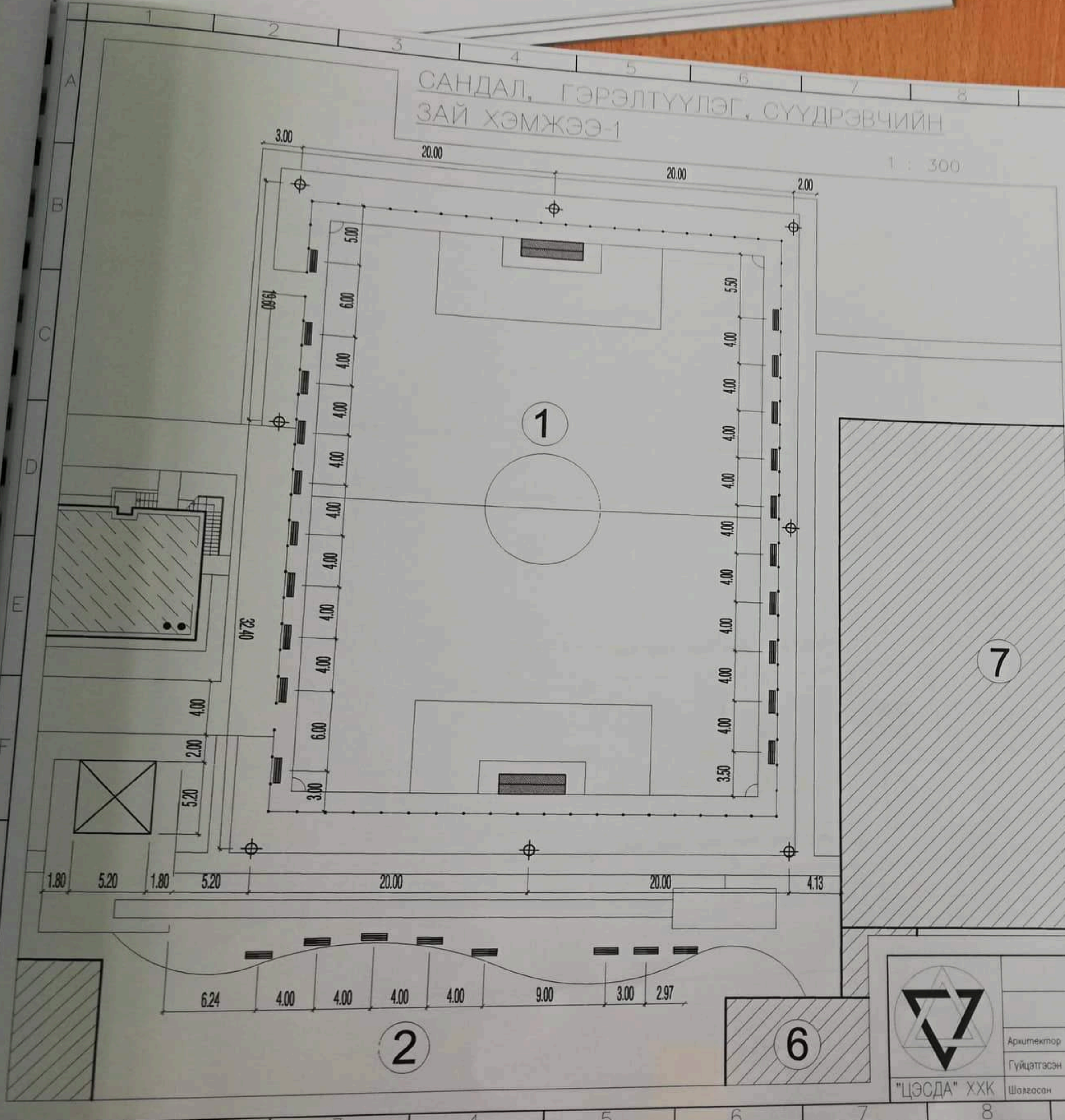

Д/г	Барилга барууламжийн нэр	Таалбар
1	Хөл бөмбөгийн талбай	Төлөвлөж буй
2	Уртын харайтман зам	Төлөвлөж буй
3	Элсний гар бөмбөгийн талбай	Төлөвлөж буй
4	Спорт тоглоомын талбай	Төлөвлөж буй
5	Сэгсэн бөмбөгийн талбай	Одоо байгаа
6	Эрдэнэмандал ахлах сургуулийн барилга	Одоо байгаа
7	Сургуулийн спорт заалны барилга	Одоо байгаа
8	100 хүүхдийн дотуур байрны барилга	Төлөөлөгдсөн

ТАНИХ ТЭМДЭГ

- Төлөөлөгдсөн барилга
- Одоо байгаа барилга
- Төлөвлөж буй хөлбөмбөгийн талбай
- Төлөвлөж буй уртын харайтман зам
- Төлөвлөж буй явган замын өнгөт хэвтэн зам талбай
- Төлөвлөж буй сүүдрэвч
- Төлөвлөж буй сандал
- Төлөвлөж буй гэрэлтүүлэг
- Төлөвлөж буй хөл бөмбөгийн хаалга

ТАЙЛБАР

- Тохижилтын зай хэмжээний илэрхийллийг метрээр өгөв.
- Элсний гар бөмбөгийн талбайд тор татах 3 метрийн өндөртэй 150 мм-н диаметртэй 2 ширхэг шон суулгаж өгчө.
- Сүүдрэвч, хөл бөмбөгийн хаалга, гэрэлтүүлгийн тоо ширхэг, хэмжээг ЕТ-13, 14, 15, 16 хуудсанд үз.
- Уг зургийг ЕТ маркын хуудсуудтай хамтатган үзэж ажлыг гүйцэтгэх шаардлагатай.

Д/г	Огноо	Зөвшөр өөрчлөлт



"ЦЭСДА" ХХК

Баянхонгор аймаг, Баянхонгор сум, 3-р баг, Эрдэнэмандал ахлах сургуулийн гадна тохижилт				Үе шат: А3
Сандал, гэрэлтүүлэг, сүүдрэвчийн зай хэмжээ-1				Огноо: 2019.03 сар
Архитектор	Г.Болор-Эрдэнэ	ЕГ Шифр: ЦЭ-11-19/9	Масштаб: М1:300	Хуудас: ЕТ-35
Гүйцэтгэсэн	Г.Болор-Эрдэнэ	ТГ Шифр:	Зургийн зураг: ЕТ-5	
Шалгасан	Ц.Орхонтамир			

ЕРӨНХИЙ ХАРАГДАХ БАЙДАЛ



 "ЦЭСДА" ХХК		Баянхонгор аймаг, Баянхонгор сум, 3-р баг. Эрдэнэмандал ахлах сургуулийн гадна тохижилт			Үе шат: А3
		Ерөнхий харагдах байдал			Огноо: 2019.03 сар
Архитектор Гүйцэтгэсэн Шалгасан	Г.Болор-Эрдэнэ Г.Болор-Эрдэнэ Ц.Орхонтамир	ЕГ Шифр: ЦЭ-11-19/19 ТГ Шифр: -	Масштаб: Зургийн дугаар: ET-18	Хугацаа: ET-3	

СПОРТ ТОГЛООМ, ТӨХӨӨРӨМЖИЙН ЗАЙ ХЭМЖЭЭ-2

1 : 300

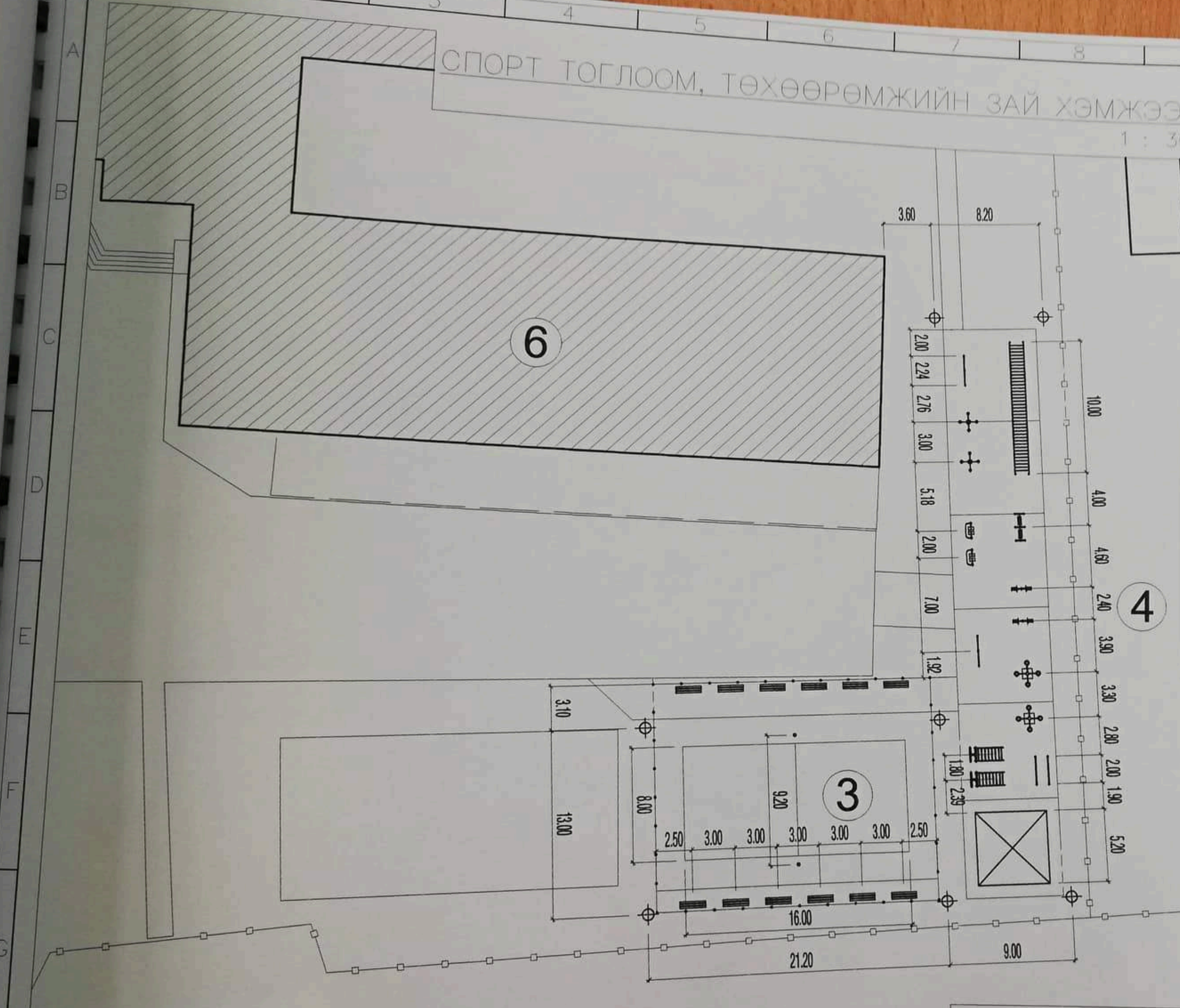

Д/д	Барилга баргууламжийн нэр	Тайлбар
1.	Хөл бөмбөгийн талбай	Төлөвлөж буй
2.	Уртын хорооллын зам	Төлөвлөж буй
3.	Элсний гар бөмбөгийн талбай	Төлөвлөж буй
4.	Спорт тоглоомын талбай	Төлөвлөж буй
5.	Салсан бөмбөгийн талбай	Одоо байгаа
6.	Эрдэнэмандал ахлах сургуулийн барилга	Одоо байгаа
7.	Сургуулийн спорт заалны барилга	Одоо байгаа
8.	100 хүүхдийн дотуур байрны барилга	Төлөвлөгдсөн

ТАНИХ ТЭМДЭГ

- Одоо байгаа барилга
- Дамжуурга 1ш /одоо байгааг зөвж тавьсан/
- Авирдаг турнеж 1ш /одоо байгааг зөвж тавьсан/
- Хэвлийн дасгалын төхөөрөмж 2ш /одоо байгааг зөвж тавьсан/
- Суга савлуур 1ш /одоо байгааг зөвж тавьсан/
- Турнеж 1ш /одоо байгааг зөвж тавьсан/
- Шатар, даамын ширээ сандал 2ш /төлөвлөж буй/
- Гар, цээжний хөдөлгөөний төхөөрөмж 2ш /төлөвлөж буй/
- Хөлний хөдөлгөөний төхөөрөмж 2ш /төлөвлөж буй/
- Бүсэлхийн хөдөлгөөний төхөөрөмж 2ш /төлөвлөж буй/
- Савлуур 1ш /төлөвлөж буй/
- Төлөвлөж буй сүүдрэвч
- Төлөвлөж буй сандал
- Төлөвлөж буй гэрэлтүүлэг

ТАЙЛБАР:

- Тохижилтын зай хэмжээний илэрхийллийг метрээр өгөв.
- Элсний гар бөмбөгийн талбайд тор татах 3 метрийн өндөртэй 150 мм-н диаметртэй 2 ширхэг шон суулгаж өгнө.
- Сүүдрэвч, спорт тоглоом, гэрэлтүүлгийн тор ширхэг, хэмжээг ET-14, 15, 16 хуудсанд үз.
- Уг зургийг ET маркын хуудсуудтай хамтатган үзэж ажлыг гүйцэтгэх шаардлагатай.

Д/д	Өгөөс	Засвар өөрчлөлт



Баянхонгор аймаг, Баянхонгор сум, 3-р баг.
Эрдэнэмандал ахлах сургуулийн гадна тохижилт

Спорт тоглоом, төхөөрөмжийн зай хэмжээ-2

Архитектор	Г.Болор-Эрдэнэ	ET Шифр	ЦЭ-11-19/19	Масштаб	M1: 300	Үе шат	A3
Гүйцэтгэсэн	Г.Болор-Эрдэнэ	ТТ Шифр	-	Зургийн дугаар	ET-6	Өгөөс	2019.03 сар
Шалгасан	Ц.Орхонтөмөр	Хуудас	-	Хуудас	ET-35		

ЕРӨНХИЙ ХАРАГДАХ БАЙДАЛ



Баянхонгор аймаг, Баянхонгор сум, 3-р баг,
Эрдэнэмандал ахлах сургуулийн гадна тохижилт



"ЦЭСДА" ХХК

Ерөнхий харагдах байдал		Үе шат:
Архитектор	Г.Болор-Эрдэнэ	А3
Гүйцэтгэсэн	Г.Болор-Эрдэнэ	Огноо:
Шалгасан	Ц Орхонтамир	2019.03 сар
	ЕГ Шифр:	Хуудас:
	ЦЭ-11-19/19	ЕТ-35
	ТТ Шифр:	—
	Зургийн дугаар:	ЕТ-35

H

ЕРЭНХИЙ ХАРАГДАХ БАЙДАЛ



 "ЦЭСДА" ХХК	Баянхонгор аймаг, Баянхонгор сум, 3-р баг, Эрдэнэмандал ахлах сургуулийн гадна тохижилт				Үе шат: АЗ
	Архитектор: <i>Т.Аюуш</i> Гүйцэтгэсэн: <i>Т.Б.Орчимбил</i> Шалгасан: <i>Т.Б.Орчимбил</i>	Г.Болор-Эрдэнэ Г.Болор-Эрдэнэ Ц.Орчимбил	ЕГ Шифр: ЦЭ-11-19/19 ТГ Шифр: -	Маштаб: Зургийн дүгээр ЕТ-20	Огноо: 2019.03 сар Хугацаа: ЕТ-35

ЕРӨНХИЙ ХАРАГДАХ БАЙДАЛ



Баянхонгор аймаг, Баянхонгор сум, 3-р баг,
Эрдэнэмандал ахлах сургуулийн гадна тохижилт

 "ЦЭСДА" ХХК	Ерөнхий харагдах байдал			Үе шат: А3	
	Архитектор	Г.Болор-Эрдэнэ	ЕГ Шифр: ЦЭ-11-19/19	Масштаб:	Огноо: 2019.03 сар
	Гүйцэтгэсэн	Г.Болор-Эрдэнэ	ТГ Шифр:	Зургийн дугаар: ЕТ-23	Хуудас: ЕТ-35
Шалгасан	Ц.Орхонтамир				



Баянхонгор аймаг, Баянхонгор сум, 3-р баг.
Эрдэнэмандал ахлах сургуулийн гадна тохижилт

 "ЦЭСДА" ХХК	Ерөнхий харагдах байдал			Үе шат: А3	
	Архитектор	Г.Болор-Эрдэнэ	ЕГ Шифр: ЦЭ-11-19/19	Масштаб:	Огноо: 2019.03 сар
Гүйцэтгэсэн	Г.Болор-Эрдэнэ	ТГ Шифр:	Зургийн дугаар: ЕТ-24	Хуугас: ЕТ-35	
Шалгасан	Ц.Орхонтамир	—			

ТОХИЖИЛТЫН ЗАЙ ХЭМЖЭЭ-2

1 : 300

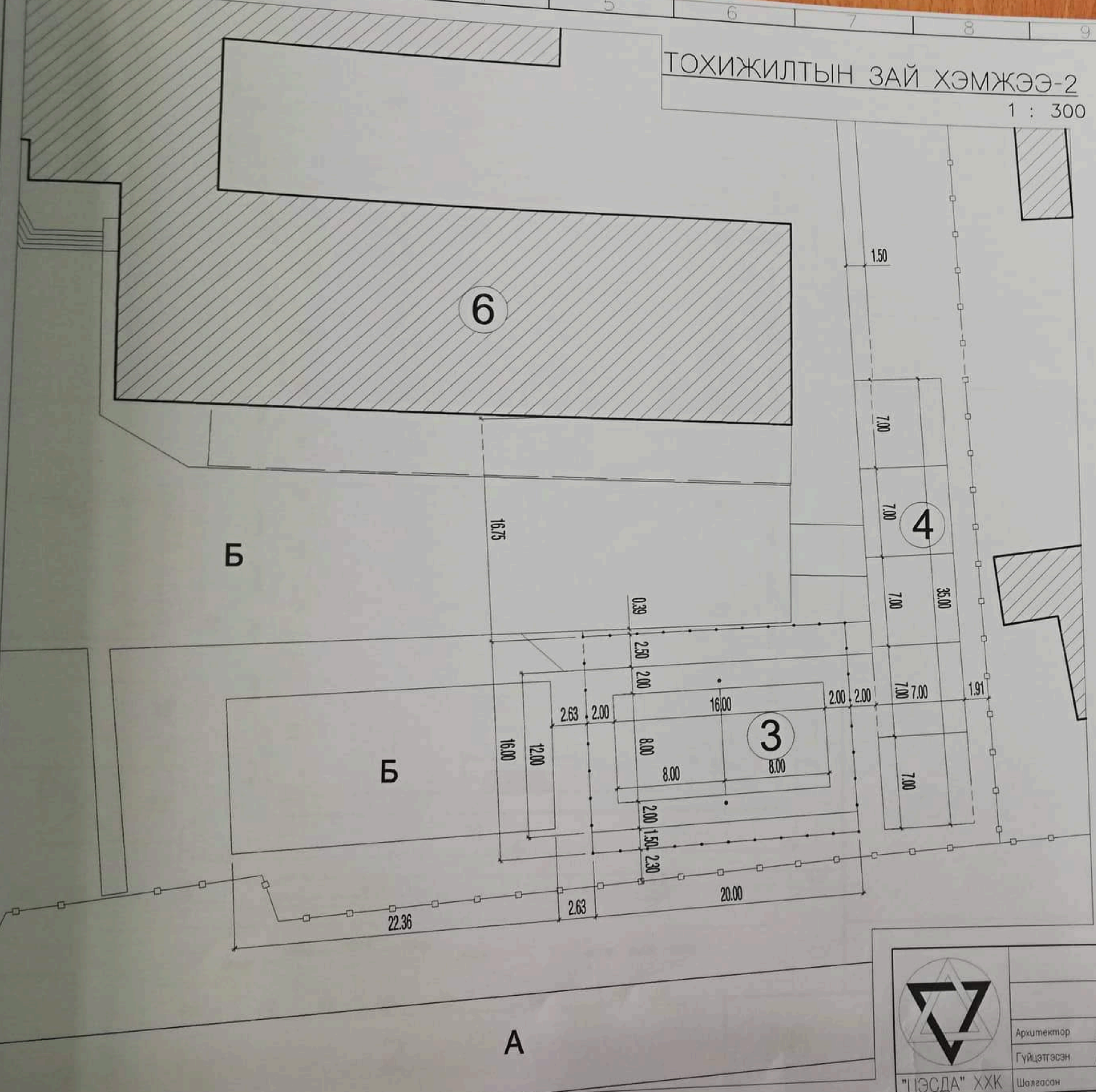

Д/г	Барилга байгууламжийн нэр	Тайлбар
1.	Хөл бөмбөгийн талбай	Төлөвлөж буй
2.	Уртын хараалтын зам	Төлөвлөж буй
3.	Элсний гар бөмбөгийн талбай	Төлөвлөж буй
4.	Спорт тоглоомын талбай	Төлөвлөж буй
5.	Сагсан бөмбөгийн талбай	Одоо байгаа
6.	Эрдэнэмандал ахлах сургуулийн барилга	Одоо байгаа
7.	Сургуулийн спорт заалны барилга	Одоо байгаа
8.	100 хүүхдийн дотуур байрны барилга	Төлөвлөгдсөн

ТАНИХ ТЭМДЭГ

- Төлөвлөгдсөн барилга
- Одоо байгаа барилга
- Төлөвлөж буй хөлбөмбөгийн талбай
- Төлөвлөж буй элсний гар бөмбөгийн талбай
- Төлөвлөж буй уртын хараалтын зам
- Төлөвлөж буй явган замын өнгөт хавтан зам талбай
- Төлөвлөж буй тоглоомын талбайн резинэн хавтан талбай
- Төлөвлөж буй бетон талбай
- Төлөвлөж буй ногоон байгууламж

ТАЙЛБАР:

- Уг тохижилтын зай хэмжээний зургийг Баянхонгор аймгийн Засаг даргын 2018 оны 07-р сарын 19-ний өдрийн №1/532 тоот шийдвэрээр олгосон тоот шийдвэрээр олгосон 25418м² газар олголт, захиалагч, ашиглагч байгууллагын зураг төсөл боловсруулах даалгавруудыг үндэслэн боловсруулав.
 - Барилгын хэмжээг тэнхлэгээр нь, зай хэмжээний илэрхийллийг метрээр өгөв.
 - Уг зургийг ET маркын хуудсуудтай хамтатган үзэж ажлыг гүйцэтгэх шаардлагатай.

Д/г	Огноо	Засвар өөрчлөлт



"ЦЭСДА" ХХК

Баянхонгор аймаг, Баянхонгор сум, 3-р баг.
 Эрдэнэмандал ахлах сургуулийн гадна тохижилт

Тохижилтын зай хэмжээ-2				Үе шат:
Архитектор	<i>[Signature]</i>	С.Болор-Эрдэнэ	ET Шифр: ЦЭ-11-19/19	А3
Гүйцэтгэсэн	<i>[Signature]</i>	С.Болор-Эрдэнэ	Масштаб: М1: 300	Огноо: 2019.03 сар
Шалгасан	<i>[Signature]</i>	Ц.Орхонтамир	ТГ Шифр: Зургийн дугаар: ET-4	Хуудас: ET-35