



ЗАХИАЛАГЧ

ДАРХАН - УУЛ АЙМГИЙН ЗАСАГ
ДАРГЫН ТАМГЫН ГАЗАР



ГҮЙЦЭТГЭГЧ

АВТО ЗАМЫН ЗУРАГ ТӨСЛИЙН
"ЗАСМАЛ ЗАМ" ХХК

ШИФР 03/20

**АВТО ЗАМЫН ЗАСВАР /ДАРХАН СУМЫН 10-Р БАГ, 1 А, 1 Б, 1 В БАЙР/
АЖЛЫН ТЕХНИКИЙН ЗУРАГ ТӨСӨЛ**

УЛААНБААТАР ХОТ 2020 ОН

ЗАХИАЛАГЧ:



ДАРХАН - УУЛ АЙМГИЙН ЗАСАГ
ДАРГЫН ТАМГЫН ГАЗАР

ГҮЙЦЭТГЭГЧ:



АВТО ЗАМЫН ЗУРАГ ТӨСЛИЙН
"ЗАСМАЛ ЗАМ" ХХК

ШИФР 03/20

АВТО ЗАМЫН ЗАСВАР /ДАРХАН СУМЫН 10-Р БАГ, 1 А, 1 Б, 1 В БАЙР/ АЖЛЫН ТЕХНИКИЙН ЗУРАГ ТӨСӨЛ

ЗӨВШИЛЦСӨН:

ХӨРӨНГӨ ОРУУЛАЛТ, ХӨГЖЛИЙН БОДЛОГО,
ТӨЛӨВЛӨЛТИЙН ХЭЛТСИЙН ДАРГА

П.БАТСҮХ

ХӨРӨНГӨ ОРУУЛАЛТ, ХӨГЖЛИЙН БОДЛОГО,
ТӨЛӨВЛӨЛТИЙН ХЭЛТЭС, АЙМГИЙН ЕРӨНХИЙ ЭДИЙН ЗАСАГЧ

Б.БАТСҮХ

ГҮЙЦЭТГЭСЭН:

"ЗАСМАЛ ЗАМ" ХХК-ийн ЗАХИРАЛ

Н.НЯМСҮРЭН

ЗУРГИЙН ЕРӨНХИЙ ИНЖЕНЕР

Л.БАТХҮҮ



УЛААНБААТАР ХОТ 2020 он

ЗУРГИЙН ЖАГСААЛТ

№	ЗУРГИЙН ИЖ БҮРДЭЛ	ХУУДАСНЫ ТОО	ТАЙЛБАР
1	БАЙРШЛЫН ТОЙМ ЗУРАГ	1	
2	ДЭВСГЭР ЗУРАГ	4	
3	НЭГ МАЯГИЙН ХӨНДЛӨН ОГТЛОЛЫН ЗУРАГ	1	
4	ЯВГАН ХҮНИЙ ГАРЦНЫ ЗУРАГ	1	
5	ТЭМДЭГ, ТЭМДЭГЛЭГЭЭНИЙ ЗУРАГ	3	
6	ХӨДӨЛГӨӨНИЙ ЗОХИОН БАЙГУУЛАЛТ, ЗАЙ ХЭМЖЭЭНИЙ ЗУРАГ	6	
7	АЖЛЫН ТОО ХЭМЖЭЭ	1	

ЗАХИАЛАГЧ:



ДАРХАН - УУЛ АЙМГИЙН ЗАСАГ
ДАРГЫН ТАМГЫН ГАЗАР

ГҮЙЦЭТГЭГЧ:



АВТО ЗАМЫН ЗУРАГ ТӨСЛИЙН
"ЗАСМАЛ ЗАМ" ХХК

ШИФР 03/20



БАЙРШЛЫН ТОЙМ ЗУРАГ

УЛААНБААТАР ХОТ 2020 он

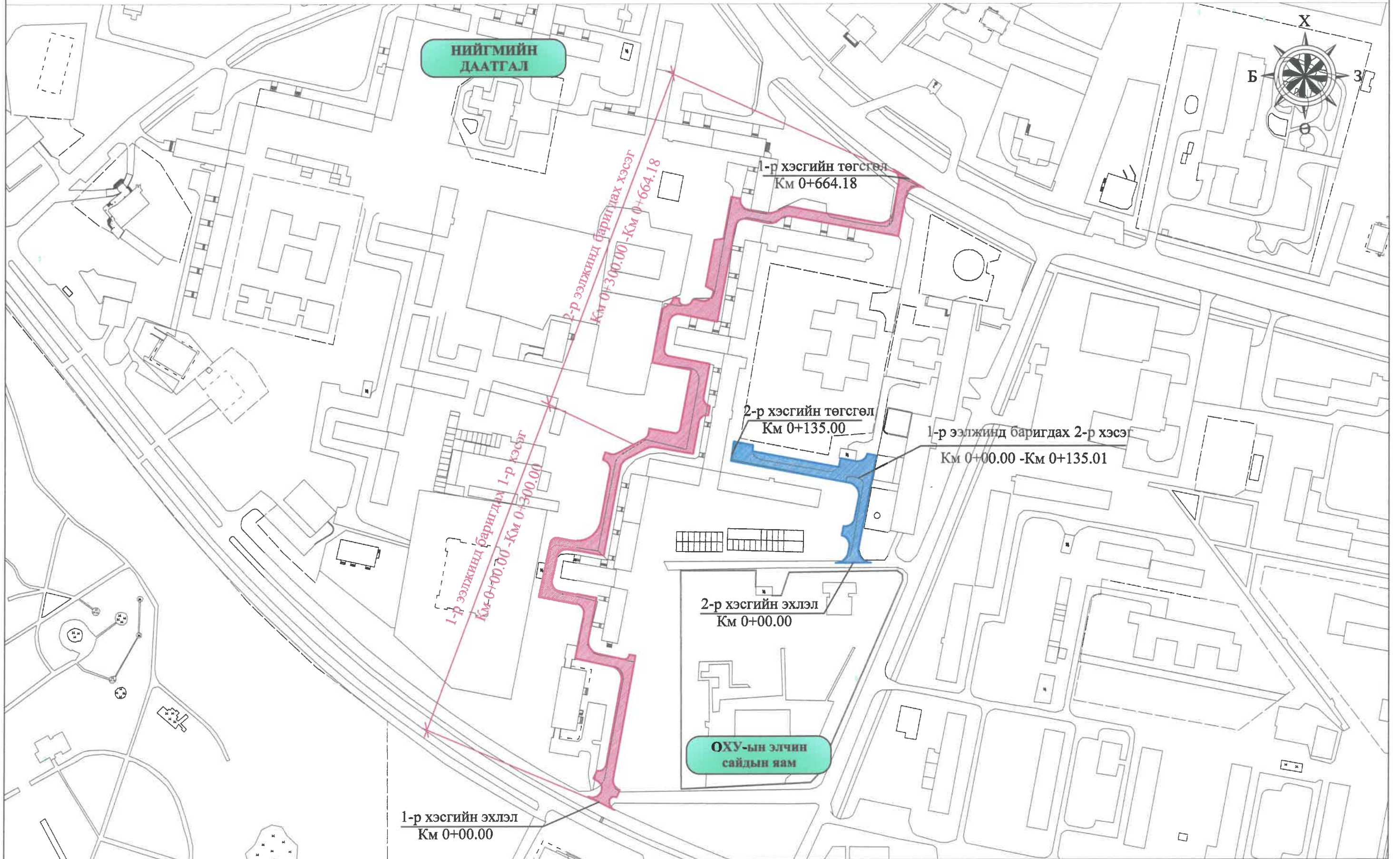
БАЙРШЛЫН ТОЙМ ЗУРАГ



Тайлбар:

-  -Засвах хийгдэх авто зам, 1-р хэсэг
-  -Засвах хийгдэх авто зам, 2-р хэсэг



УБ хот, СБД, 7-р хороо,
Хоймор Оффис 509 тоот
"ЗАСМАЛ ЗАМ" ХХК

АВТО ЗАМЫН ЗАСВАР /ДАРХАН СУМЫН 10-Р БАГ, 1 А, 1 Б, 1 В БАЙР/
АЖЛЫН ТЕХНИКИЙН ЗУРАГ ТӨСӨЛ

Захирал Н.Нямсүрэн
Зур. Инж Л.Батхүү
Гүйцэтгэсэн О.Рэнцэн-Очир
Шалгасан Н.Нямсүрэн

Handwritten signatures

Байршлын тойм зураг

Зургийн шифр: 03/20

БТЗ

Масштаб: 1/2000

Үе шал Хуудас Бүх хуудас

A3 01 01

2020.01 сар

ЗАХИАЛАГЧ:



ДАРХАН - УУЛ АЙМГИЙН ЗАСАГ
ДАРГЫН ТАМГЫН ГАЗАР

ГҮЙЦЭТГЭГЧ:



АВТО ЗАМЫН ЗУРАГ ТӨСЛИЙН
"ЗАСМАЛ ЗАМ" ХХК

ШИФР 03/20

ДЭВСГЭР ЗУРАГ

УЛААНБААТАР ХОТ 2020 он

1-Р ХЭСГИЙН ДЭВСГЭР ЗУРАГ /КМ 0+00.00 - КМ 0+240.00/

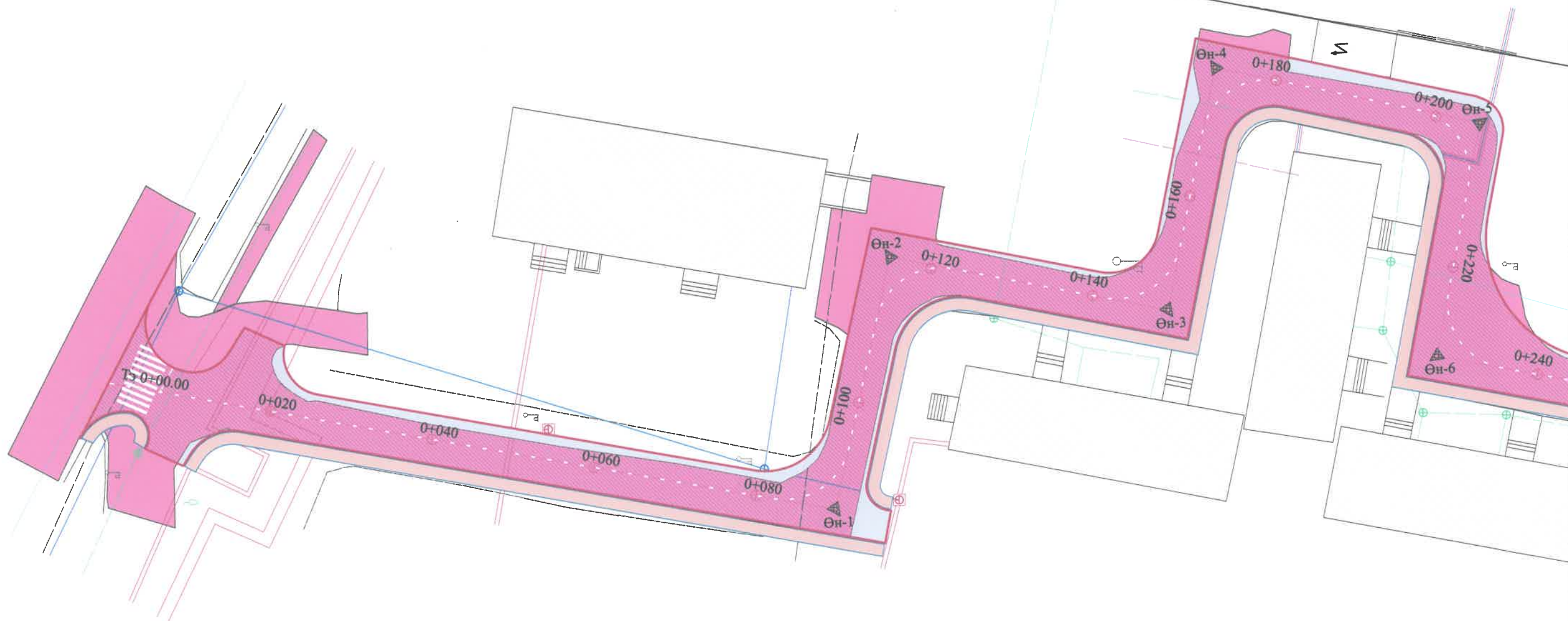
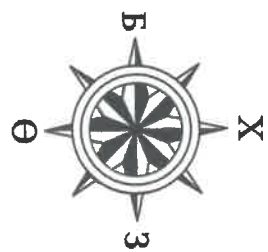

Тайлбар: Дэвсгэр зургийн таних тэмдэгийг хуудас 3,4-өөс харна уу.



УБ хот, СБД, 7-р хороо,
Хоймор Оффис 509 тоот

"ЗАСМАЛ ЗАМ" ХХК

АВТО ЗАМЫН ЗАСВАР /ДАРХАН СУМЫН 10-Р БАГ, 1 А, 1 Б, 1 В БАЙР/
АЖЛЫН ТЕХНИКИЙН ЗУРАГ ТӨСӨЛ

Захирал	Н.Нямсүрэн	<i>Н.Нямсүрэн</i>
Зур. Инж	Л.Батхүү	<i>Л.Батхүү</i>
Гүйцэтгэсэн	О.Рэнцэн-Очир	<i>О.Рэнцэн-Очир</i>
Шалгасан	Н.Нямсүрэн	<i>Н.Нямсүрэн</i>

Дэвсгэр зураг	Км 0+00 - Км 0+240
ЕГ шифр:	- 03/20

ДЗ-01

Масштаб: 1/500		
Үе шаг	Хуудас	Бүх хуудас
А3	01	04
2020.01 сар		

1- Р ХЭСГИЙН ДЭВСГЭР ЗУРАГ /КМ 0+240 - КМ 0+540/

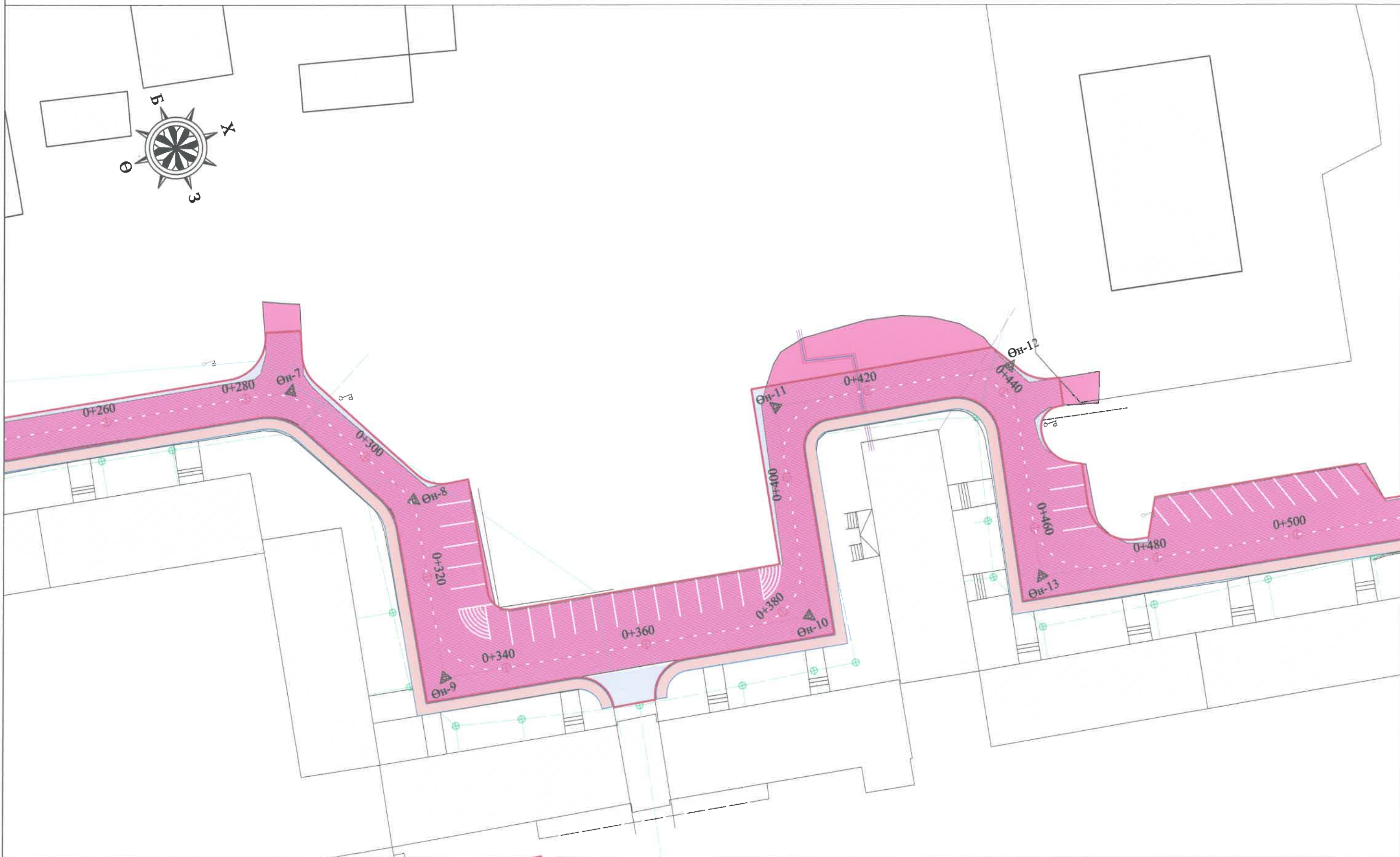

Тайлбар: Дэвсгэр зургийн таних тэмдэгийг хуудас 3,4-өөс харна уу.



УБ хот, СБД, 7-р хороо,
Хоймор Оффис 509 тоот
"ЗАСМАЛ ЗАМ" ХХК

АВТО ЗАМЫН ЗАСВАР /ДАРХАН СУМЫН 10-Р БАГ, 1 А, 1 Б, 1 В БАЙР/
АЖЛЫН ТЕХНИКИЙН ЗУРАГ ТӨСӨЛ

ДЗ-02

Захирал	Н.Нямсүрэн	<i>Н.Нямсүрэн</i>
Зур. Инж	Л.Батхүү	<i>Л.Батхүү</i>
Гүйцэтгэсэн	О.Рэнцэн-Очир	<i>О.Рэнцэн-Очир</i>
Шалгасан	Н.Нямсүрэн	<i>Н.Нямсүрэн</i>

Дэвсгэр зураг
Км 0+240 - Км 0+500

ЕГ шифр: - 03/20

Масштаб: 1/500		
Үе шат	Хуудас	Бүх хуудас
А3	02	04
2020.01 сар		

1- Р ХЭСГИЙН ДЭВСГЭР ЗУРАГ /КМ 0+500 - КМ 0+644.18/

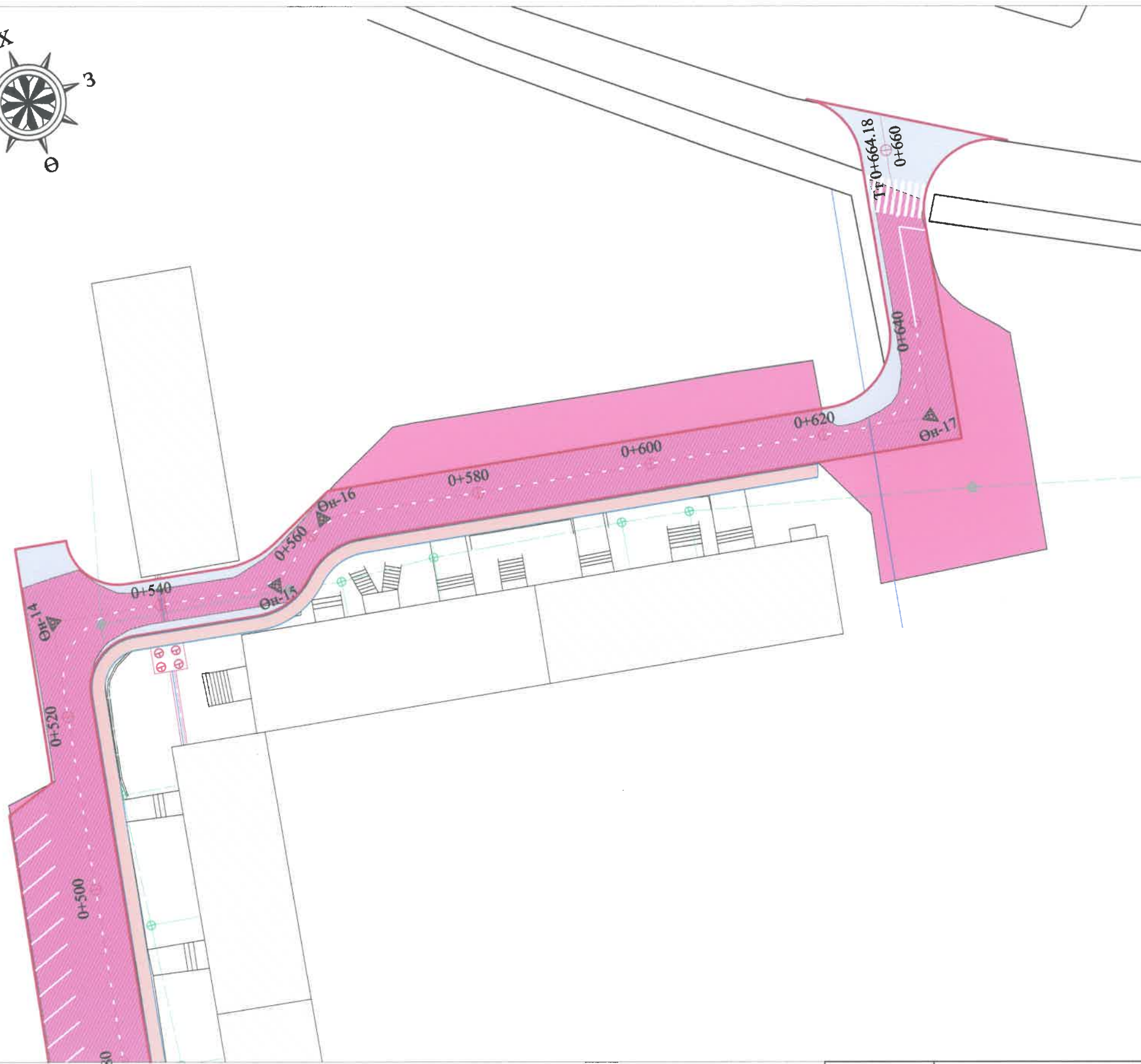
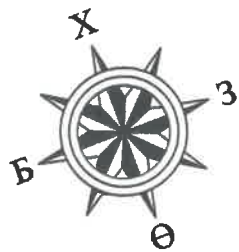

ТАНИХ ТЭМДЭГ:

- Хүчитгэж хучих авто зам
- Одоо байгаа хучилттай авто зам
- Өргөсөж байгаа авто зам
- Явган хүний зам
- Хайрган хөвөө
- Байшин барилга
- Төмөр хашаа
- Модон хашаа
- Замын тэмдэг
- Гэрлийн шон
- Мэдээллийн самбар
- Зүг чиг
- Хаялбар
- Одоо байгаа ус хүлээж авах худаг

ШУГАМ СҮЛЖЭЭНИЙ ТАНИХ ТЭМДЭГ:

- Цэвэр усны шугам
- Холбооны шугам
- Бохирын шугам
- Дулааны шугам
- Нам хүчдэл
- Өндөр хүчдэл
- Газар доорхи цахилгааны шугам

<p>УБ хот, СБД, 7-р хороо, Хөвмөр Оффис 509 тоот "ЗАСМАЛ ЗАМ" ХХК</p>	АВТО ЗАМЫН ЗАСВАР /ДАРХАН СУМЫН 10-Р БАГ, 1 А, 1 Б, 1 В БАЙР/ АЖЛЫН ТЕХНИКИЙН ЗУРАГ ТӨСӨЛ			ДЗ-03			
	Захирал	Н.Нямсүрэн		Дэвсгэр зураг Км 0+500 - Км 0+644.18			
	Зур. Инж	Л.Батхүү					
	Гүйцэтгэсэн	О.Рэнцэн-Очир					
Шалгасан	Н.Нямсүрэн	ЕГ шифр: - 03/20	Масштаб: 1/500 Үе шаг Хуудас Бүх хуудас АЗ 03 04 2020.01 сар				

2- Р ХЭСГИЙН ДЭВСГЭР ЗУРАГ /КМ 0+00 - КМ 0+135.01/

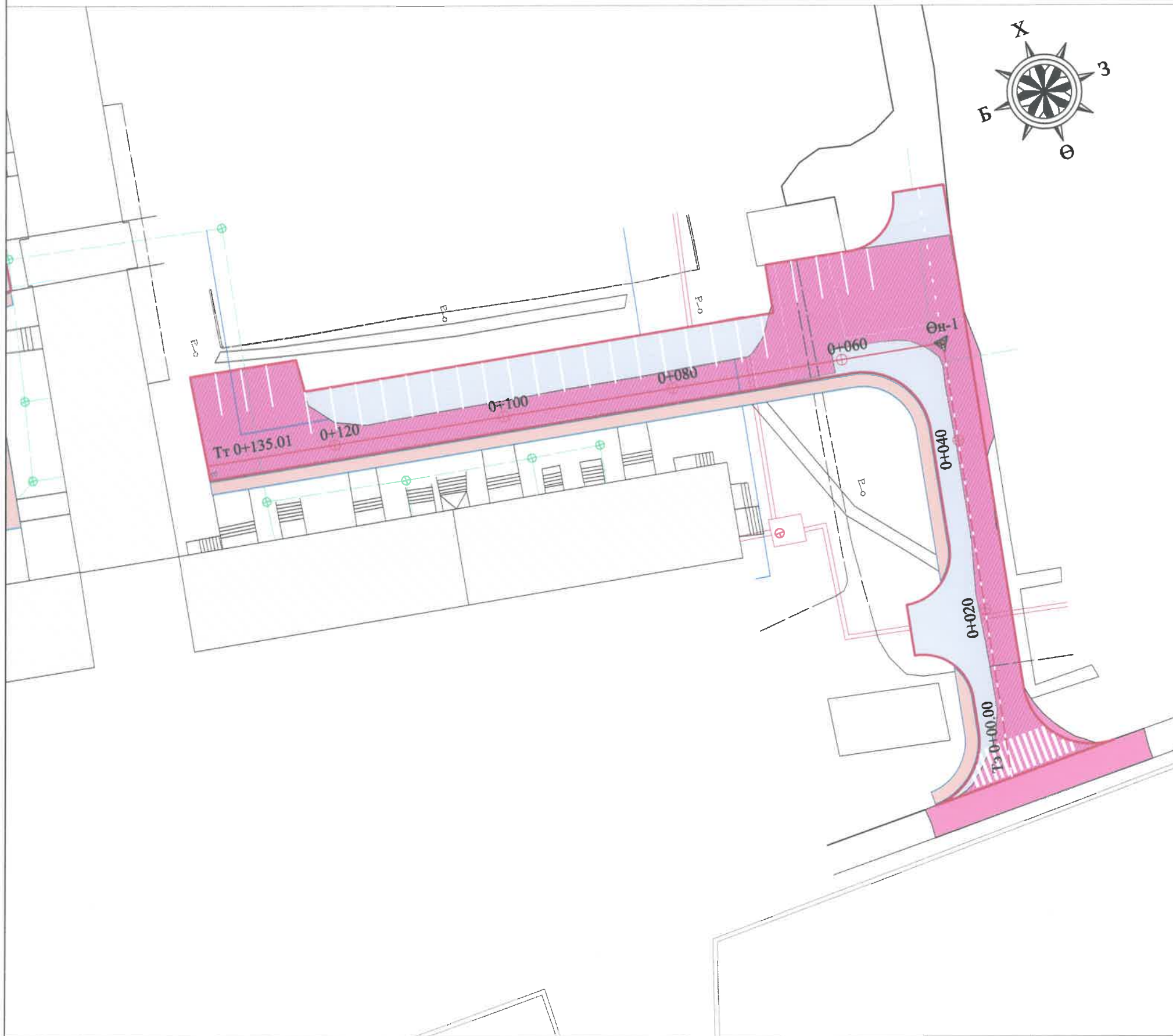

ТАНИХ ТЭМДЭГ:

- Хүчитгэж хучих авто зам
- Одоо байгаа хучилттай авто зам
- Өргөсөж байгаа авто зам
- Явган хүний зам
- Хайрган хөвөө
- Байшин барилга
- Төмөр хашаа
- Модон хашаа
- Замын тэмдэг
- Гэрлийн шон
- Мэдээллийн самбар
- Зүг чиг
- Хаялбар
- Одоо байгаа ус хүлээж авах худаг

ШУГАМ СУЛЖЭЭНИЙ ТАНИХ ТЭМДЭГ:

- Цэвэр усны шугам
- Холбооны шугам
- Бохирын шугам
- Дулааны шугам
- Нам хүчдэл
- Өндөр хүчдэл
- Газар доорхи цахилгааны шугам



УБ хот, СБД, 7-р хороо,
Хоймор Оффис 509 тоот
"ЗАСМАЛ ЗАМ" ХХК

АВТО ЗАМЫН ЗАСВАР /ДАРХАН СУМЫН 10-Р БАГ, 1 А, 1 Б, 1 В БАЙР/
АЖЛЫН ТЕХНИКИЙН ЗУРАГ ТӨСӨЛ

Захирал	Н.Нямсүрэн	
Зур. Инж	Л.Батхүү	
Гүйцэтгэсэн	О.Рэнцэн-Очир	
Шалгасан	Н.Нямсүрэн	

Дэвсгэр зураг
Км 0+00 - Км 0+135.01
ЕГ шифр: - 03/20

ДЗ-04		
Масштаб: 1/500		
Үе шат	Хуудас	Бүх хуудас
A3	04	04
2020.01 сар		

ЗАХИАЛАГЧ:



ДАРХАН - УУЛ АЙМГИЙН ЗАСАГ
ДАРГЫН ТАМГЫН ГАЗАР

ГҮЙЦЭТГЭГЧ:



АВТО ЗАМЫН ЗУРАГ ТӨСЛИЙН
"ЗАСМАЛ ЗАМ" ХХК

ШИФР 03/20

НЭГ МАЯГИЙН ХӨНДЛӨН ОГТЛОЛЫН ЗУРАГ

УЛААНБААТАР ХОТ 2020 он

НЭГ МАЯГИЙН ХӨНДЛӨН ОГТЛОЛ

1. ХУУЧИН ХУЧИЛТ ДЭЭР АСФАЛЬТБЕТОНООР ХУЧИХ ҮЕД

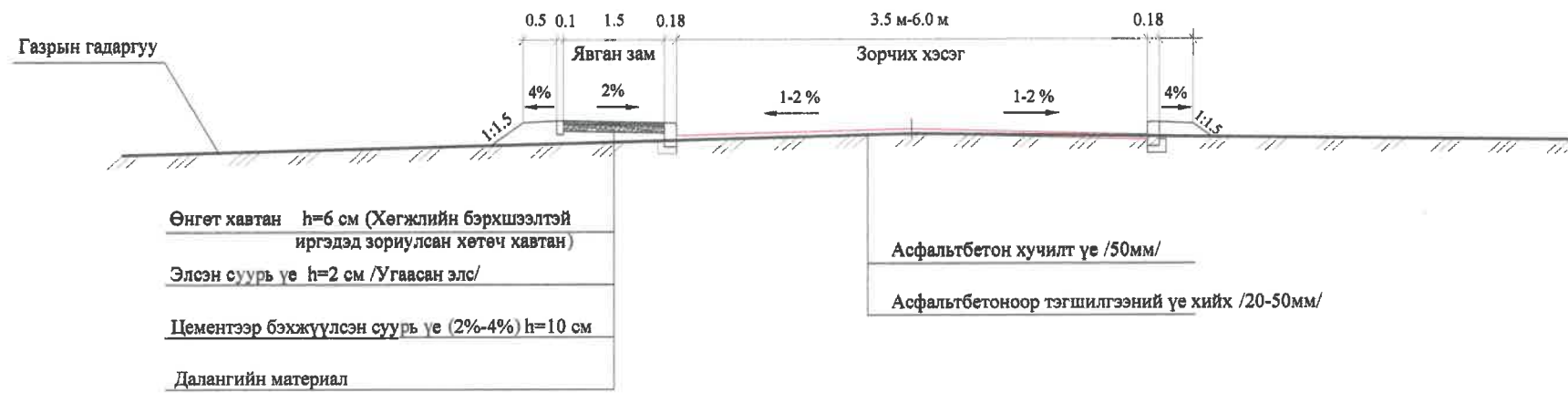

ЯВГАН ХҮНИЙ ЗАМ

SCALE 1:50

/2-р хэсгийн авто зам дагуу явган хүний замыг өнгөг хавтангаар хийнэ/

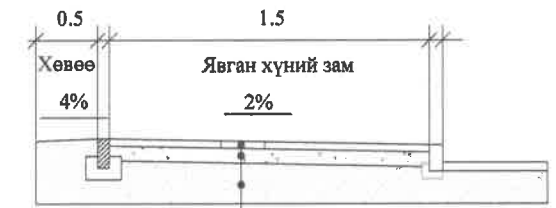

Өнгөг хавтан	h=6 см (Хөгжлийн бэрхшээлтэй иргэдэд зориулсан хөтөч хавтан)
Элсэн суурь үе	h=2 см /Угаасан элс/
Цементээр бэхжүүлсэн суурь үе (2%-4%)	h=10 см
Далангийн материал	

2. ХУУЧИН ХУЧИЛТ ДЭЭР АСФАЛЬТБЕТОНООР ХУЧИХ БОЛОН ӨРГӨСӨЛТ ХИЙХ ҮЕД

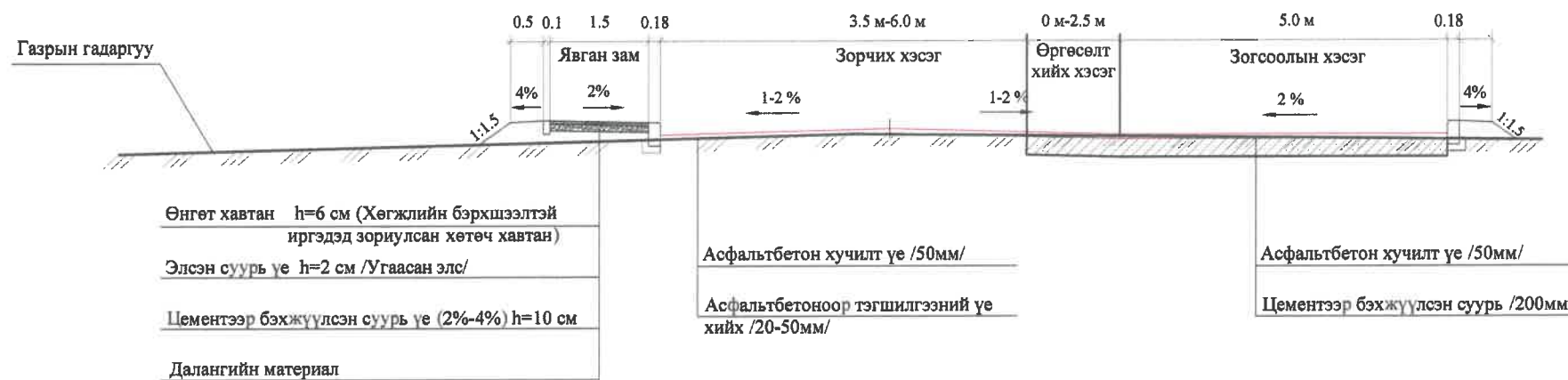

ЯВГАН ХҮНИЙ ЗАМЫН ХАШЛАГА

SCALE 1:20



АВТО ЗАМЫН ХАШЛАГА

В30 ангийн MNS 842:

стандартын хашилгаар хийнэ

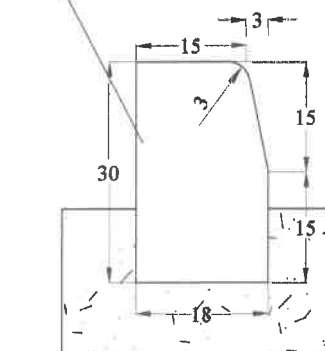

ТАЙЛВАР:

- Одоо байгаа зорчих хэсгийг 0-4 см суурь тэгшилгээний үе хийж дээр нь жижиг ширхэгтэй 5см өнгө асфальбетоноор хучна.
- Өргөсөж хэсэгт газар дээр нь холих аргаар цементээр бэхжүүлсэн суурийг h=20см, 4%-6% цементийн орцтойгоор хольж суурийг техникийн шаардлагын дагуу хийж гүйцэтгэнэ.
- Барилга угсралтын ажил эхлэхээс өмнө захиалагч болон хяналтын зөвлөхтэй зөвшилцөн тэгшилгээ хийх газрын байрлалыг өөрчлөн илүү оновчтой газар хийж болох ба ингэж хийхдээ ажлын тоо хэмжээнд тусгасан тоо хэмжээнээс багасгаж хийхийг хориглоно.

 УБ хот, СБД, 7-р хороо, Хоймор Оффис 509 тоот "ЗАСМАЛ ЗАМ" ХХК	АВТО ЗАМЫН ЗАСВАР /ДАРХАН СУМЫН 10-Р БАГ, 1 А, 1 Б, 1 В БАЙР/ АЖЛЫН ТЕХНИКИЙН ЗУРАГ ТӨСӨЛ			НМХО			
	Захирал	Н.Нямсүрэн	<i>[Signature]</i>	НЭГ МАЯГИЙН ХӨНДЛӨН ОГТЛОЛ		Масштаб: 1/100	
	Зур. Инж	Л.Батхүү	<i>[Signature]</i>			Үе шат	Хуудас
	Гүйцэтгэсэн	О.Рэнцэн-Очир	<i>[Signature]</i>	ЗУРГИЙН ШИФР: 05/20		A3	01
Шалгасан	Н.Нямсүрэн	<i>[Signature]</i>	2020.01 сар				

ЗАХИАЛАГЧ:



ДАРХАН - УУЛ АЙМГИЙН ЗАСАГ
ДАРГЫН ТАМГЫН ГАЗАР

ГҮЙЦЭТГЭГЧ:



АВТО ЗАМЫН ЗУРАГ ТӨСЛИЙН
"ЗАСМАЛ ЗАМ" ХХК

ШИФР 03/20

ЯВГАН ХҮНИЙ ГАРЦНЫ ЗУРАГ

УЛААНБААТАР ХОТ 2020 он

ЯВГАН ХҮНИЙ ГАРЦ

SCALE 1:20

1. Шулуун хэсэгт

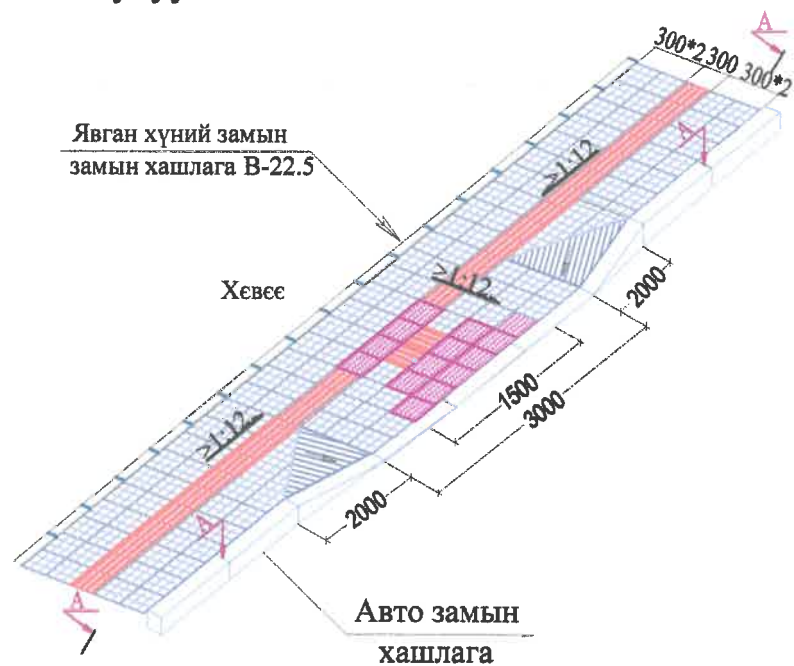

А-А огтлол

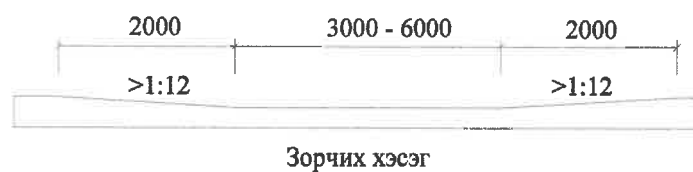

2. Тойрог хэсэгт

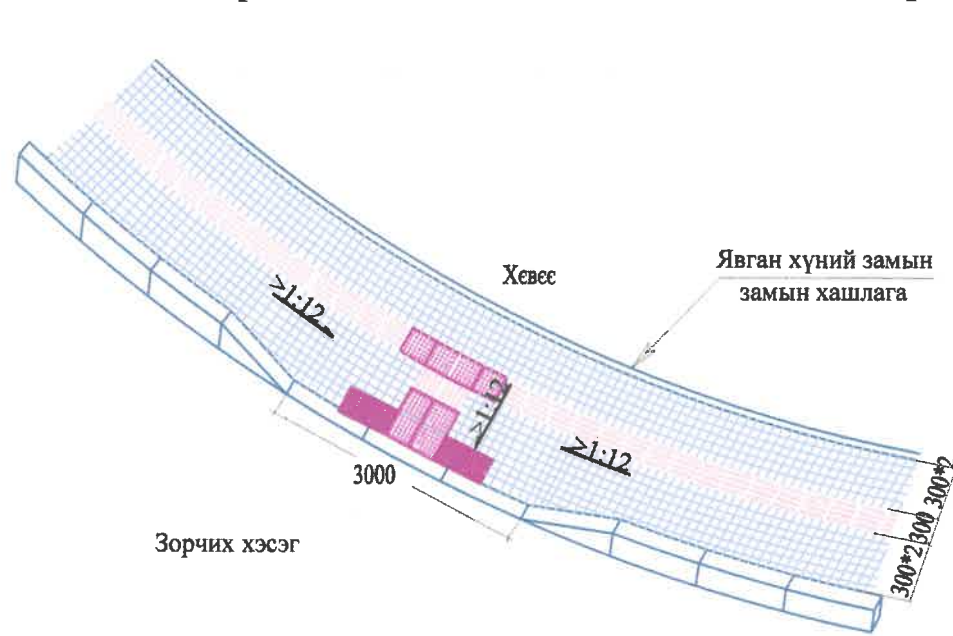

3. Гарц хэсэгт

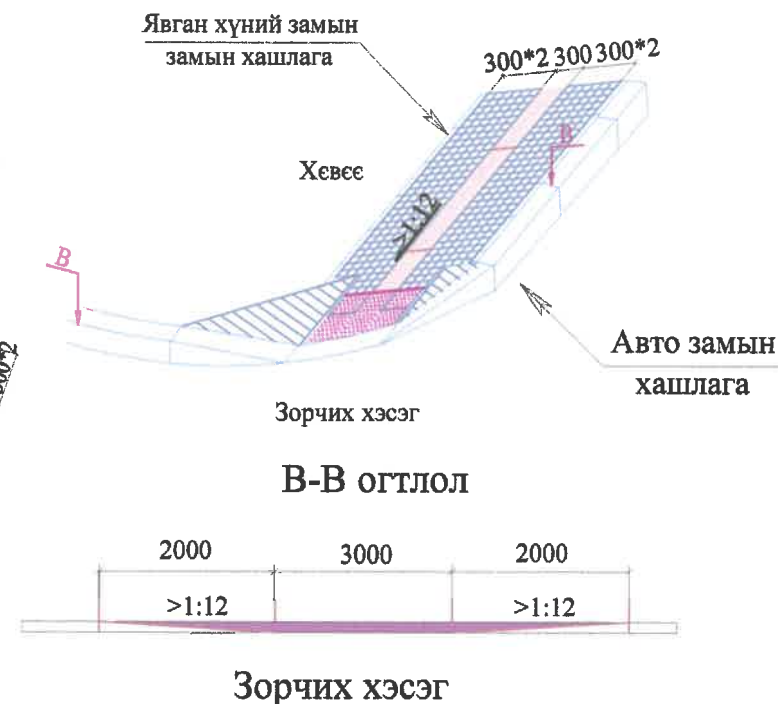

Хараагүй хүний хавтанцар хөтөч зам

SCALE 1:20

Шулуун явах хэсэгт хийх хөтөч хавтан

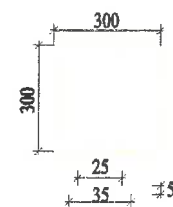

Уулзвар хэсэгт хийх хөтөч хавтан

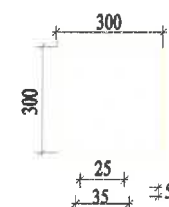

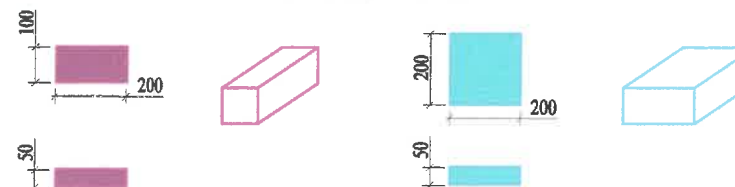

Явган замын хавтан

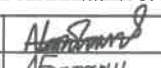

ТАЙЛБАР:

- Явган хүний замын гарц болгон дээр хашлагыг налуулан хэвтүүлж хөтөч хавтанг хавтанг БНБД 32 01 04 дагуу хийнэ.
- Явган замын өнгөт хавтанг халтирдаггүй барзгар гадаргуутай хавтангаар хийнэ.
- Явган замын 100 x 200 хавтанг улаан өнгөтэй, 200 x 200 хавтанг ногоон өнгөтэй В-22.5 ангийн бетон байна. Хавтангийн өрөлтийн хэв загварыг хотын өнгө үзэмжид тохируулан захиалагч болон холбогдох газруудын зөвшөөрөлтэйгээр өрнө.

 УБ хот, СБД, 7-р хороо, Хоймор Оффис 509 тоот "ЗАСМАЛ ЗАМ" ХХК	АВТО ЗАМЫН ЗАСВАР /ДАРХАН СУМЫН 10-Р БАГ, 1 А, 1 Б, 1 В БАЙР/ АЖЛЫН ТЕХНИКИЙН ЗУРАГ ТӨСӨЛ			ЯХГ		
	Захирал	Н.Нямсүрэн		Хөгжлийн бэрхшээлтэй иргэдэд зориулсан явган хүний замын зураг		
	Зур. Инж	Л.Батхүү				
	Гүйцэтгэсэн	О.Рэнцэн-Очир		Зургийн шифр: 03/20		
Шалгасан	Н.Нямсүрэн			Масштаб: Үе шат Хуудас Бүх хуудас АЗ 01 01 2020.01 сар		

ЗАХИАЛАГЧ:



ДАРХАН - УУЛ АЙМГИЙН ЗАСАГ
ДАРГЫН ТАМГЫН ГАЗАР

ГҮЙЦЭТГЭГЧ:



АВТО ЗАМЫН ЗУРАГ ТӨСЛИЙН
"ЗАСМАЛ ЗАМ" ХХК

ШИФР 03/20

ТЭМДЭГ, ТЭМДЭГЛЭГЭЭНИЙ ЗУРАГ

УЛААНБААТАР ХОТ 2020 он

ЗАМЫН ТЭМДЭГНИЙ ТӨРЛҮҮД



3.1. ГОЛ ЗАМ



1.18. ЯВГАН ХҮНИЙ ГАРЦ



3.4 ЗАМ ТАВЬЖ ӨГНӨ



1.17 ХУРД СААРУУЛАГЧ



5.16 а, б ЯВГАН ХҮНИЙ ГАРЦ



5.18 ХУРД СААРУУЛАГЧ



5.23
ХОРООЛОЛ



5.24
ХОРООЛЛЫН ТӨГСГӨЛ

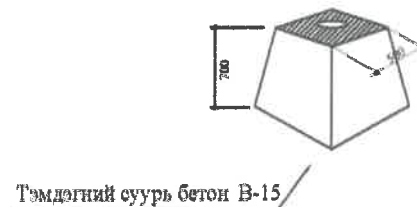
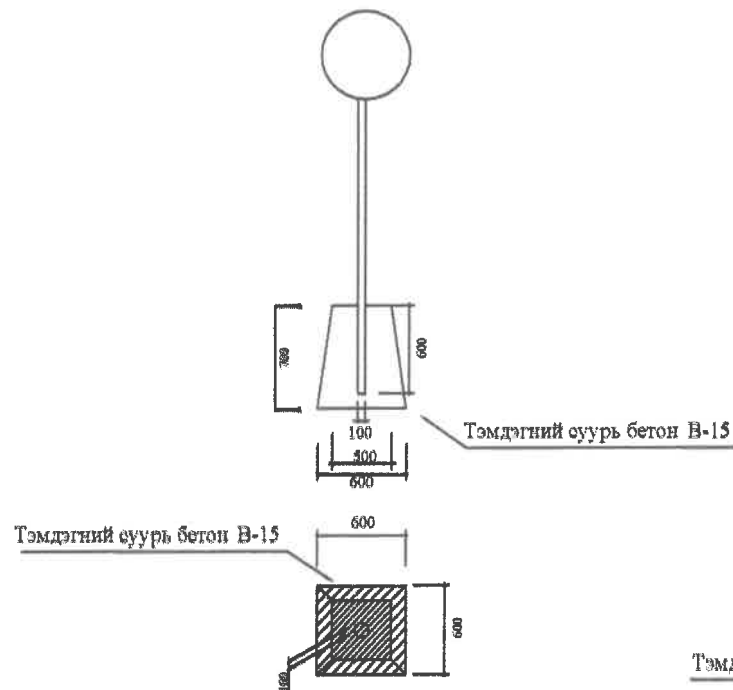
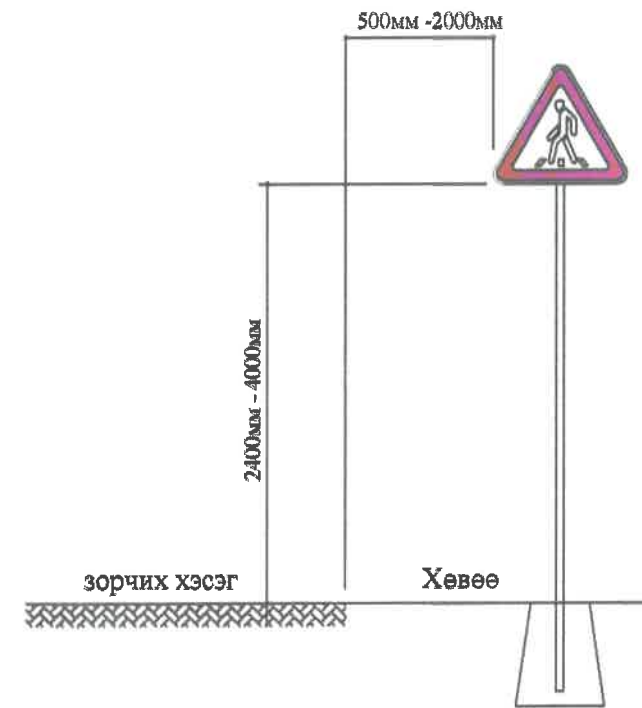

ТАЙЛБАР:

Авто замын тэмдэг MNS 4597:2014

Авто замын тэмдэглэл MNS 4759:2014

Авто замын тэмдэг, тэмдэглэл, гэрлэн дохио, хашилт,
чиглүүлэх хэрэгслүүдийг хэрэглэх дүрэм MNS 4596:2014

Дээрх стандарт болон холбогдох стандартын дагуу хийнэ үү.

 УБ хөл, СБД, 7-р хороо, Хойвир Оффис 509 тоот "ЗАСМАЛ ЗАМ" ХХК	АВТО ЗАМЫН ЗАСВАР /ДАРХАН СУМЫН 10-Р БАГ, 1 А, 1 Б, 1 В БАЙР/ АЖЛЫН ТЕХНИКИЙН ЗУРАГ ТӨСӨЛ			ЗТ				
	Захирал	Н.Нямсүрэн	<i>[Signature]</i>	ЗАМЫН ТЭМДЭГ		Масштаб:		
	Зур. Инж	Л.Батхүү	<i>[Signature]</i>			Үе шат	Хуудас	Бүх хуудас
	Гүйцэтгэсэн	О.Рэнцэн-Очир	<i>[Signature]</i>	ЗУРГИЙН ШИФР: - 0 3/20		A3	01	03
Шалгасан	Н.Нямсүрэн	<i>[Signature]</i>	2020.01 сар					

ХЭВТЭЭ ТЭМДЭГЛЭЛИЙН НАРИЙВЧЛАЛ M1:50

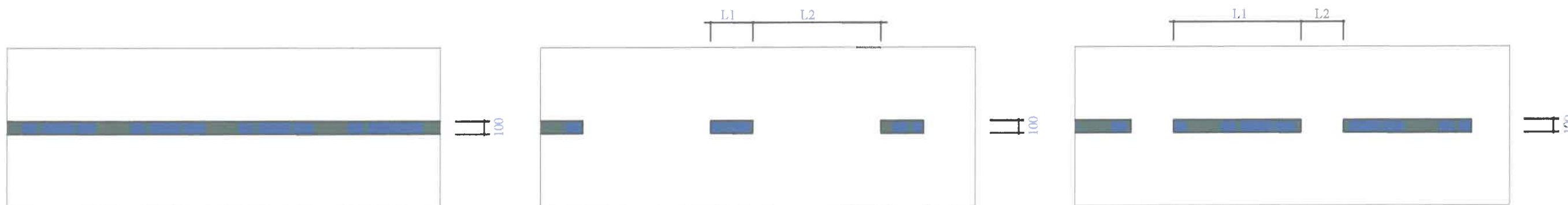

1.1. ХӨДӨЛГӨӨНИЙ ЭСРЭГ УРСГАЛЫГ ТУСГААРЛАХ
-Хэсэг бүрийн урт нь 20м ээс багагүй байна

1.5. ХӨДӨЛГӨӨНИЙ ЭСРЭГ УРСГАЛЫГ ТУСГААРЛАХ
 $V \leq 60 \text{Km/h}$, $L1=1,000$ $L2=3,000$
 $L1:L2 = 1:3$

1.6. ҮРГЭЛЖИЛСЭН ДАГУУ ШУГАМАН ТЭМДЭГЛЭЛД
ОЙРТОЖ БАЙГААГ ТЭМДЭГЛЭХ
-Хэсэг бүрийн урт нь 50м ээс багагүй байна
 $V \leq 60 \text{Km/h}$, $L1=3,000$ $L2=1,000$
 $L1:L2 = 3:1$

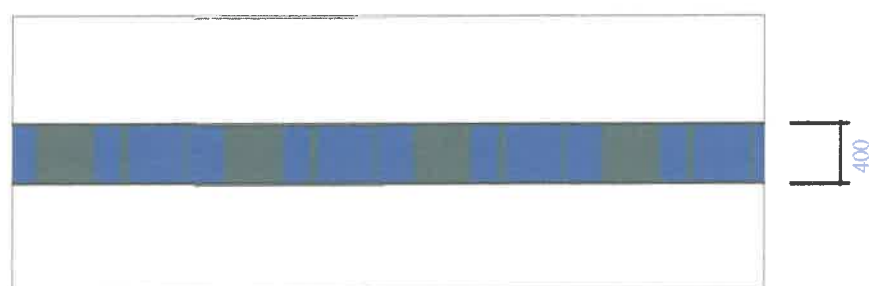

1.11. ЗОГС ШУГАМ
ГЭРЭЛ БУЮУ ЗОХИЦУУЛАГЧИЙН ХОРИГЛОСОН ДОХИО,
ЭСВЭЛ 3.5 "ЗОГСОХГҮЙ ЯВАХ ХОРИОТОЙ" ТЭМДГИЙН
ЗААЛТЫГ БИЕЛҮҮЛЭХИЙН ТУЛД ТЭЭВРИЙН ХЭРЭГСЭЛ
ЗОГСОХ ГАЗРЫГ ЗААХ

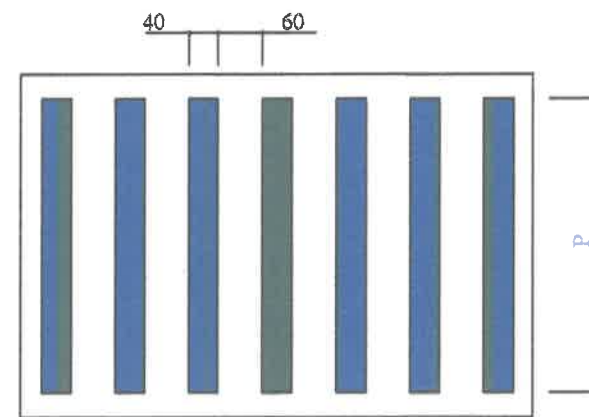

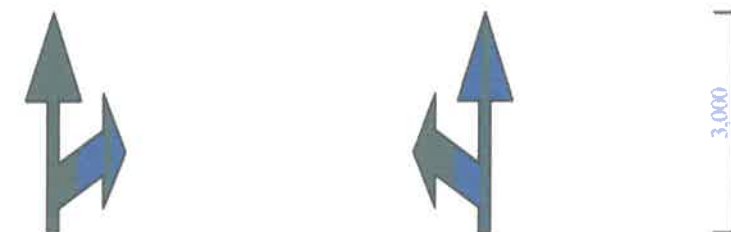
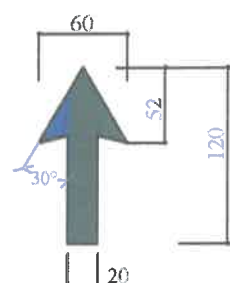

1.13а. ЯВГАН ХҮНИЙ ЗОХИЦУУЛДАГҮЙ ГАРЦ
 $3.00 \leq P \leq 6.00$



1.17 "ЧИГ ЗААХ СУМ" ТУХАЙН ЭГНЭЭНЭЭС УУЛЗВАР
НЭВТРЭХ ЗӨВШӨӨРСӨН ЧИГИЙГ ЗААХ.



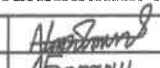



ТАЙЛБАР:

Авто замын тэмдэг MNS 4597:2014
Авто замын тэмдэглэл MNS 4759:2014
Авто замын тэмдэг, тэмдэглэл, гэрлэн дохио, хашилт,
чиглүүлэх хэрэгслүүдийг хэрэглэх дүрэм MNS 4596:2014
Дээрх стандарт болон холбогдох стандартын дагуу хийнэ үү.

 УБ хот, СБД, 7-р хороо, Хоймор Оффис 509 тоот "ЗАСМАЛ ЗАМ" ХХК	АВТО ЗАМЫН ЗАСВАР /ДАРХАН СУМЫН 10-Р БАГ, 1 А, 1 Б, 1 В БАЙР/ АЖЛЫН ТЕХНИКИЙН ЗУРАГ ТӨСӨЛ			ЗТ		
	Захирал	Н.Нямсүрэн		ЗАМЫН ТЭМДЭГ		
	Зур. Инж	Л.Батхүү				
	Гүйцэтгэсэн	О.Рэнцэн-Очир		ЗУРГИЙН ШИФР: - 0 3/20		
Шалгасан	Н.Нямсүрэн			Масштаб: Үе шат Хуудас Бүх хуудас А3 02 03 2020.01 сар		

АВТО ЗАМЫН ТЭМДГИЙН БАЙРЛАЛ ТӨРЛҮҮД

ТЭМДГИЙН БАЙРЛАЛ





№	Тэмдгийн дүрс ба дугаар	Байрлал, км	Зүүн	Баруун
1	 3.4 ЗАМ ТАВЬЖ ӨГНӨ	Км 0+012.00 /I Хэсэг/	1	-
		Км 0+647.00 /I Хэсэг/	-	1
		Км 0+017.00 /II Хэсэг/	1	-
	 3.4 ГОЛЗАМ	Км 0+00.00 /I Хэсэг/	-	1
		Км 0+664.18 /I Хэсэг/	1	-
		Км 0+00.00 /II Хэсэг/	-	1
2	 5.19а, 5.19б ЯВГАН ХҮНИЙ ГАРЦ /I Хэсэг/	Км 0+003.00 /I Хэсэг/	-	1
		Км 0+006.00 /I Хэсэг/	-	1
		Км 0+651.00 /I Хэсэг/	-	1
		Км 0+658.00 /I Хэсэг/	1	-
	 5.19а, 5.19б ЯВГАН ХҮНИЙ ГАРЦ /II Хэсэг/	Км 0+002.00 /II Хэсэг/	-	1
		Км 0+067.00 /II Хэсэг/	1	-
3	 5.23, 5.24 ХОРООЛОЛ /I-Хэсэг/	Км 0+001.00 /I Хэсэг/	-	1
		Км 0+009.00 /I Хэсэг/	1	-
		Км 0+660.00 /I Хэсэг/	-	1
	 5.23, 5.24 ХОРООЛОЛ	Км 0+662.00 /I Хэсэг/	1	-
		Км 0+003.00 /II Хэсэг/	-	1
		Км 0+008.00 /II Хэсэг/	1	-
Нийт		18 ш		

ТЭМДЭГЛЭГЭЭНИЙ УРТ /1-Р ХЭСЭГ/

No	Тэмдэглэгээний төрөл	Нийт урт. м /өргөн 0.1м/	Нийт. м2
1	Дугаар-1.1	255	25.5
2	Дугаар-1.5	218	21.8
3	Дугаар-1.6	-	-
4	Дугаар-1.11	12	1.2
5	Дугаар-1.13а,б	43.2	4.32
6	Дугаар-1.17	-	-
Нийт		528.2	52.82

ТЭМДЭГЛЭГЭЭНИЙ УРТ /2-Р ХЭСЭГ/

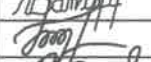
No	Тэмдэглэгээний төрөл	Нийт урт. м /өргөн 0.1м/	Нийт. м2
1	Дугаар-1.1	120	12
2	Дугаар-1.5	25	2.5
3	Дугаар-1.6	-	-
4	Дугаар-1.11	6	0.6
5	Дугаар-1.13а,б	22.4	2.88
6	Дугаар-1.17	-	-
Нийт		174	17.4

 УБ хот, СБД, 7-р хороо, Хоймор Оффис 509 тоот "ЗАСМАЛ ЗАМ" ХХК	АВТО ЗАМЫН ЗАСВАР /ДАРХАН СУМЫН 10-Р БАГ, 1 А, 1 Б, 1 В БАЙР/ АЖЛЫН ТЕХНИКИЙН ЗУРАГ ТӨСӨЛ			ЗТ		
	Захирал	Н.Нямсүрэн		ЗАМЫН ТЭМДЭГ		
	Зур. Инж	Л.Батхүү				
	Гүйцэтгэсэн	О.Рэнцэн-Очир		ЗУРГИЙН ШИФР: - 03/20		
Шалгасан	Н.Нямсүрэн					
				Масштаб:		
				Үе шат	Хуудас	Бүх хуудас
				А3	03	03
				2020.01 сар		

ЗАХИАЛАГЧ:



ДАРХАН - УУЛ АЙМГИЙН ЗАСАГ
ДАРГЫН ТАМГЫН ГАЗАР

ГҮЙЦЭТГЭГЧ:



АВТО ЗАМЫН ЗУРАГ ТӨСЛИЙН
"ЗАСМАЛ ЗАМ" ХХК

ШИФР 03/20

ХӨДӨЛГӨӨН ЗОХИОН БАЙГУУЛАЛТ

УЛААНБААТАР ХОТ 2020 он

1-Р ХЭСГИЙН ДЭВСГЭР ЗУРАГ /КМ 0+00.00 - КМ 0+240.00/

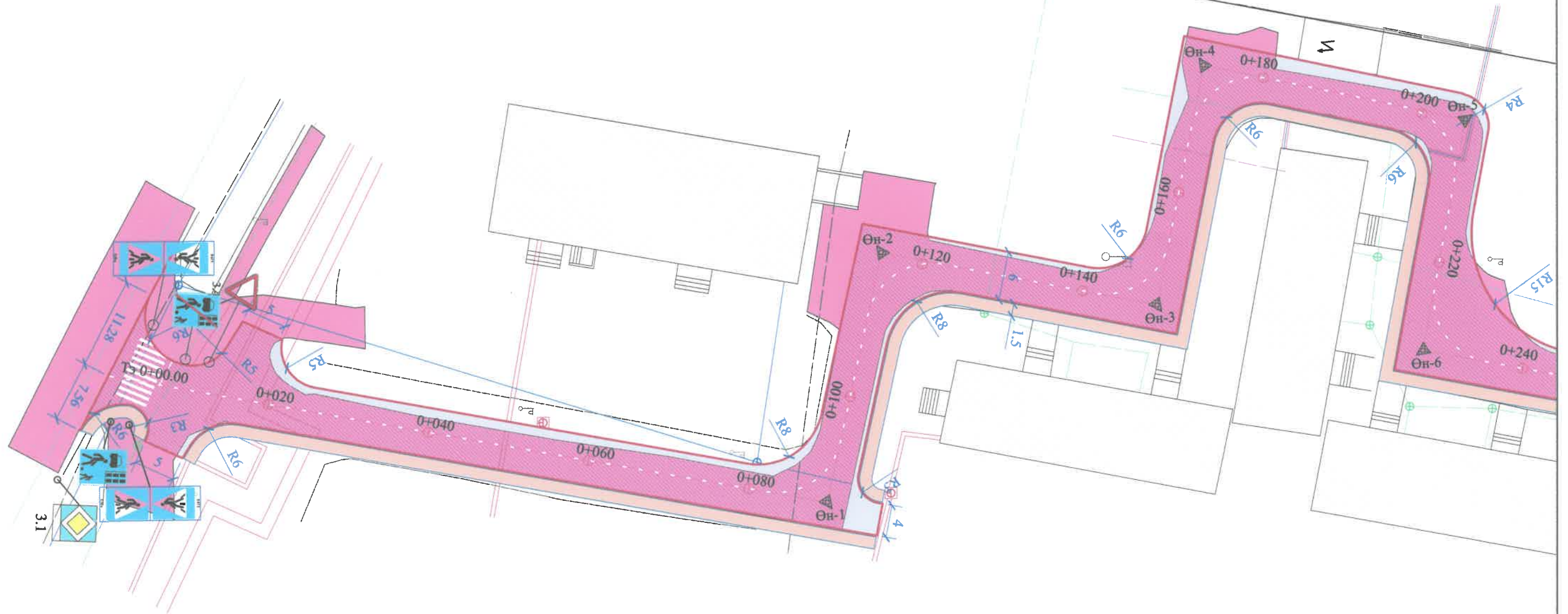
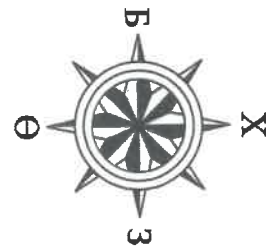

Тайлбар: Дэвсгэр зургийн таних тэмдэгийг хуудас 3,4-өөс харна уу.



УБ хот, СБД, 7-р хороо,
Хоймор Оффис 509 тоот

"ЗАСМАЛ ЗАМ" ХХК

АВТО ЗАМЫН ЗАСВАР /ДАРХАН СУМЫН 10-Р БАГ, 1 А, 1 Б, 1 В БАЙР/
АЖЛЫН ТЕХНИКИЙН ЗУРАГ ТӨСӨЛ

Захирал	Н.Нямсүрэн	<i>[Signature]</i>
Зур. Инж	Л.Батхүү	<i>[Signature]</i>
Гүйцэтгэсэн	О.Рэнцэн-Очир	<i>[Signature]</i>
Шалгасан	Н.Нямсүрэн	<i>[Signature]</i>

Хөдөлгөөний зохион
байгуулал, зай хэмжээ
Км 0+00 - Км 0+240

ЕГ шифр: - 03/20

ХЗБ

Масштаб: 1/500		
Үе шат	Хуудас	Бүх хуудас
A3	01	04
2020.01 сар		

1-Р ХЭСГИЙН ДЭВСГЭР ЗУРАГ /КМ 0+240 - КМ 0+540/

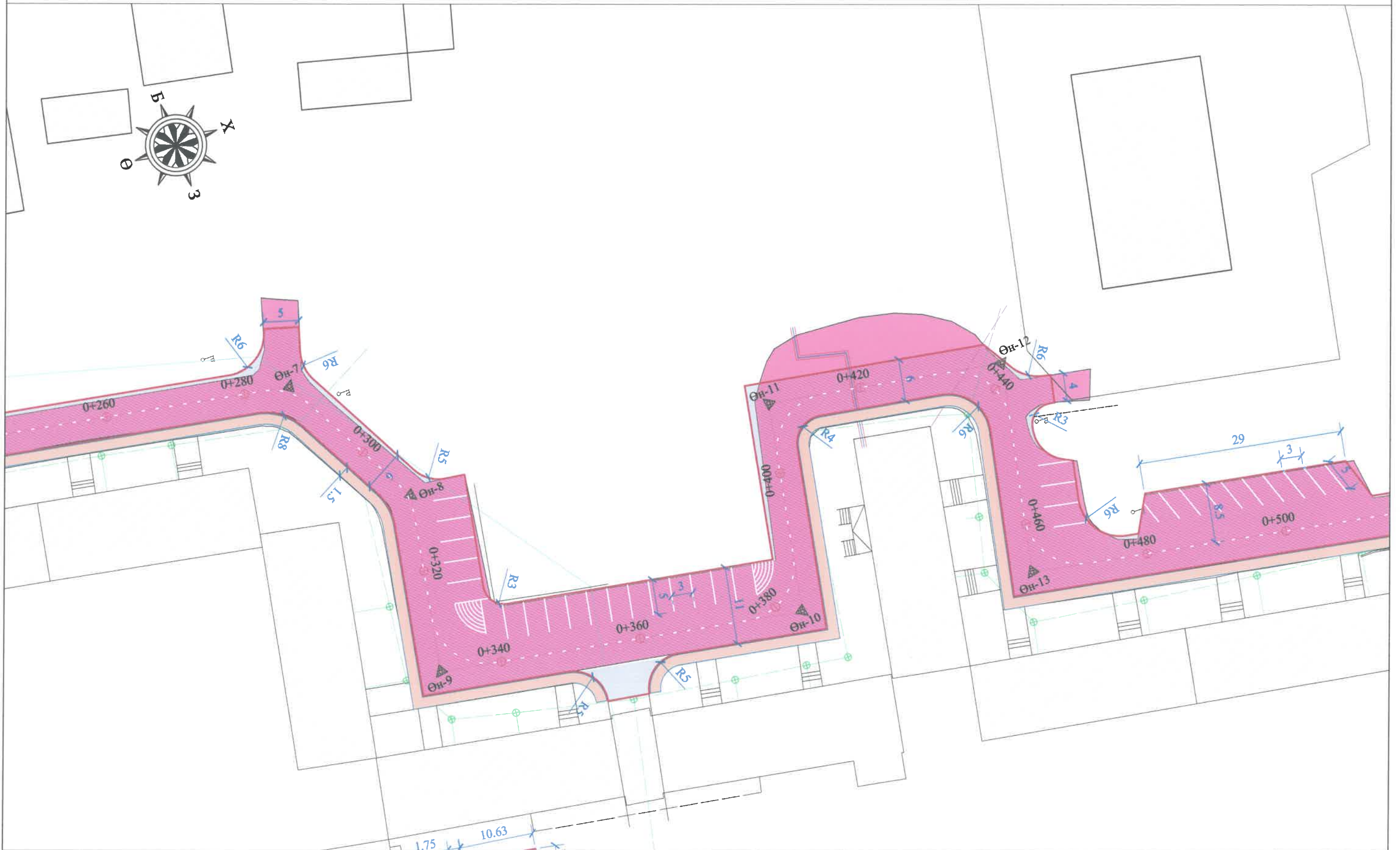

Тайлбар: Дэвсгэр зургийн таних тэмдэгийг хуудас 3,4-өөс харна уу.



УБ хот, СБД, 7-р хороо,
Хоймор Оффис 509 тоот
"ЗАСМАЛ ЗАМ" ХХК

АВТО ЗАМЫН ЗАСВАР /ДАРХАН СУМЫН 10-Р БАГ, 1 А, 1 Б, 1 В БАЙР/
АЖЛЫН ТЕХНИКИЙН ЗУРАГ ТӨСӨЛ

Захирал	Н.Нямсүрэн	<i>[Signature]</i>
Зур. Инж	Л.Батхүү	<i>[Signature]</i>
Гүйцэтгэсэн	О.Рэнцэн-Очир	<i>[Signature]</i>
Шалгасан	Н.Нямсүрэн	<i>[Signature]</i>

Хөдөлгөөний зохион
байгуулал, зай хэмжээ
Км 0+240 - Км 0+500
ЕГ шифр: - 03/20

ХЗБ

Масштаб: 1/500		
Үе шал	Хуудас	Бүх хуудас
A3	02	04
2020.01 сар		



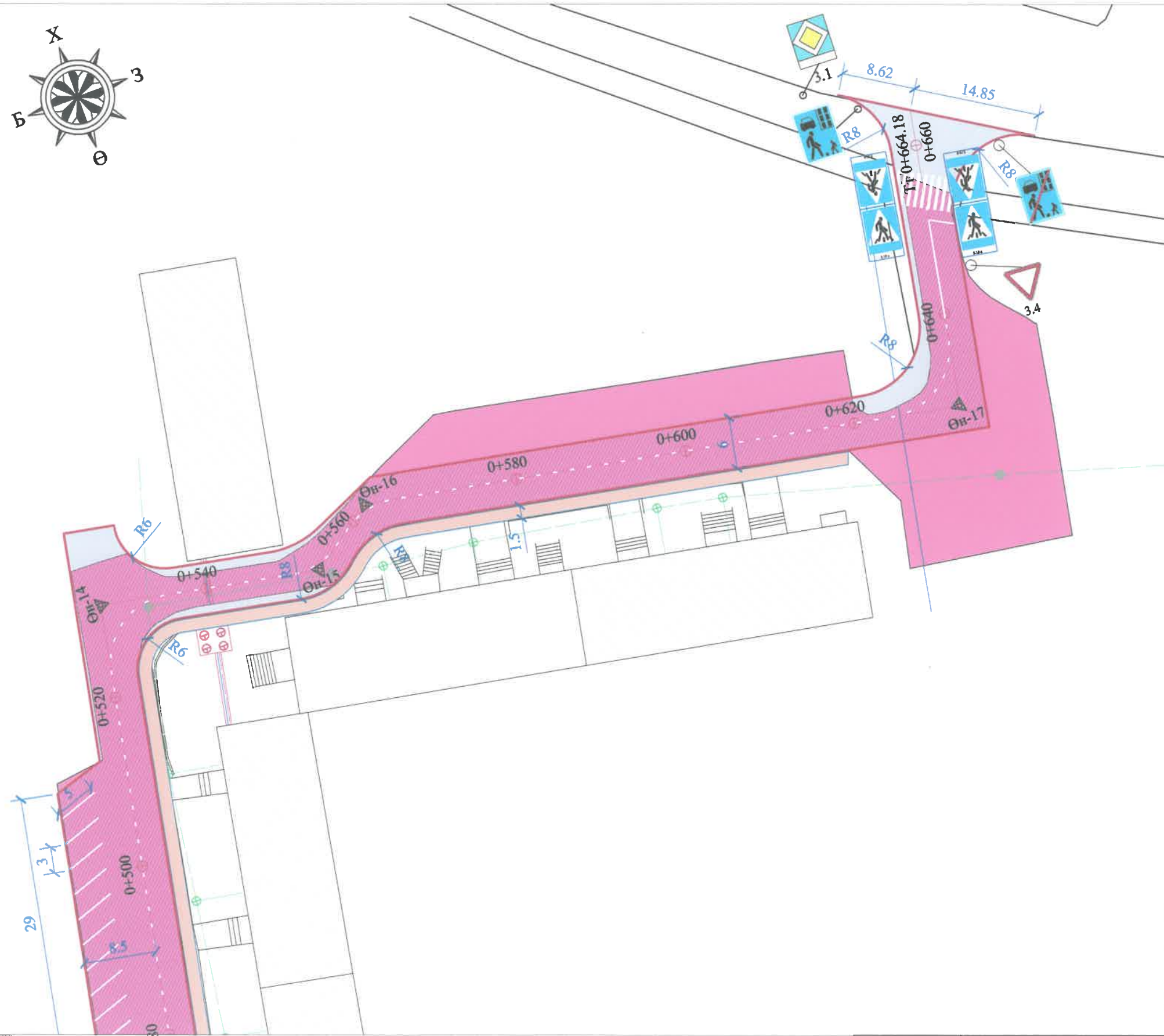
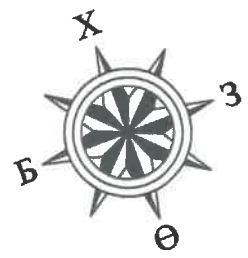

1- Р ХЭСГИЙН ДЭВСГЭР ЗУРАГ /КМ 0+500 - КМ 0+644.18/



- Хүчитгэж хучих авто зам
- Одоо байгаа хучилттай авто зам
- Өргөсөж байгаа авто зам
- Явган хүний зам
- Хайрган хөвөө
- Байшин барилга
- Төмөр хашаа
- Модон хашаа
- Замын тэмдэг
- Гэрлийн шон
- Мэдээллийн самбар
- Зүг чиг
- Хаялбар
- Одоо байгаа ус хүлээж авах худаг

ШУГАМ СУЛЖЭЭНИЙ ТАНИХ ТЭМДЭГ:

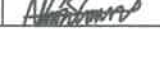
- Цэвэр усны шугам
- Холбооны шугам
- Бохирын шугам
- Дулааны шугам
- Нам хүчдэл
- Өндөр хүчдэл
- Газар доорхи цахилгааны шугам

 "ЗАСМАЛ ЗАМ" ХХК УБ хот, СБД, 7-р хороо, Хоймор Оффис 509 тоот	АВТО ЗАМЫН ЗАСВАР /ДАРХАН СУМЫН 10-Р БАГ, 1 А, 1 Б, 1 В БАЙР/ АЖЛЫН ТЕХНИКИЙН ЗУРАГ ТӨСӨЛ			ХЗБ					
	Захирал	Н.Нямсүрэн	 	Хөдөлгөөний зохион байгуулал, зай хэмжээ Км 0+500 - Км 0+644.18			Масштаб: 1/500		
	Зур. Инж	Л.Батхүү					Үе шат	Хуудас	Бүх хуудас
	Гүйцэтгэсэн	О.Рэнцэн-Очир	 	ЕГ шифр: - 03/20			АЗ	03	04
Шалгасан	Н.Нямсүрэн	2020.01 сар							

2- Р ХЭСГИЙН ДЭВСГЭР ЗУРАГ /КМ 0+00 - КМ 0+135.01/

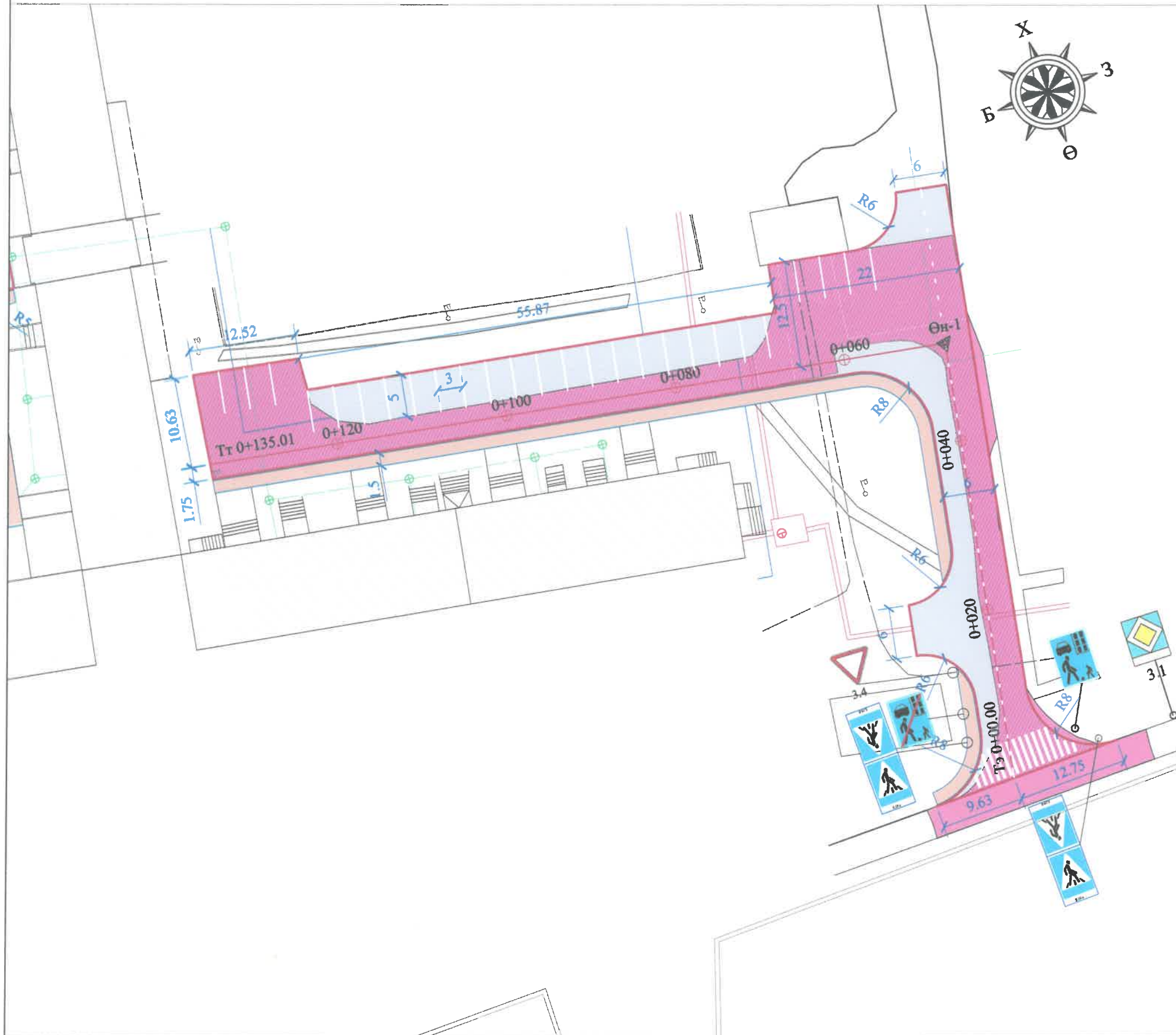





ТАНИХ ТЭМДЭГ:

- Хүчитгэж хучих авто зам
- Одоо байгаа хучилттай авто зам
- Өргөсөж байгаа авто зам
- Явган хүний зам
- Хайрган хөвөө
- Байшин барилга
- Төмөр хашаа
- Модон хашаа
- Замын тэмдэг
- Гэрлийн шон
- Мэдээллийн самбар
- Зүг чиг
- Хаялбар
- Одоо байгаа ус хүлээж авах худаг

ШУГАМ СҮЛЖЭЭНИЙ ТАНИХ ТЭМДЭГ:

- Цэвэр усны шугам
- Холбооны шугам
- Бохирын шугам
- Дулааны шугам
- Нам хүчдэл
- Өндөр хүчдэл
- Газар доорхи цахилгааны шугам



 УБ хөл, СБД, 7-р хороо, Хоймор Оффис 509 тоог "ЗАСМАЛ ЗАМ" ХХК	АВТО ЗАМЫН ЗАСВАР /ДАРХАН СУМЫН 10-Р БАГ, 1 А, 1 Б, 1 В БАЙР/ АЖЛЫН ТЕХНИКИЙН ЗУРАГ ТӨСӨЛ			ХЗБ		
	Захирал	Н.Нямсүрэн		Хөдөлгөөний зохион байгуулал, зай хэмжээ Км 0+00 - Км 0+135.01		
	Зур. Инж	Л.Батхүү				
	Гүйцэтгэсэн	О.Рэнцэн-Очир		Масштаб: 1/500 Үе шаг Хуудас Бүх хуудас АЗ 04 04		
Шалгасан	Н.Нямсүрэн		ЕГ шифр: - 03/20 2020.01 сар			

АВТО ЗАМЫН ТЭНХЛЭГИЙН КООРДИНАТ

1-р хэсгийн тэнхлэгийн координат				
№	Км	X /координат/	Y /координат/	Азимут
Трассын эхлэл	0.00	569369.03097	5479696.17252	79°55'52.93"
	20.00	569372.52752	5479715.86450	79°55'52.93"
	40.00	569376.02408	5479735.55648	79°55'52.93"
	60.00	569379.52063	5479755.24846	79°55'52.93"
	80.00	569383.01719	5479774.94044	79°55'52.93"
Мүрүйн эхлэл	82.12	569383.38898	5479777.03430	79°55'52.93"
Мүрүйн төгсгөл	94.39	569377.19828	5479786.25322	167°49'58.66"
	100.00	569371.72406	5479787.43349	167°49'58.66"
Мүрүйн эхлэл	110.31	569361.64206	5479789.60723	167°49'58.66"
	120.00	569355.41520	5479796.25060	98°27'35.31"
Мүрүйн төгсгөл	122.72	569355.47724	5479798.96477	78°55'17.19"
	140.00	569358.79612	5479815.91483	78°55'17.19"
Мүрүйн эхлэл	141.31	569359.04867	5479817.20463	78°55'17.19"
Мүрүйн төгсгөл	153.89	569352.72583	5479826.59457	168°59'17.86"
	160.00	569346.72832	5479827.76164	168°59'17.86"
Мүрүйн эхлэл	167.86	569339.01174	5479829.26323	168°59'17.86"
	180.00	569332.61667	5479838.22221	82°03'05.14"
Мүрүйн төгсгөл	180.56	569332.71419	5479838.77716	78°00'54.51"
Мүрүйн эхлэл	197.55	569336.24305	5479855.40072	78°00'54.51"
	200.00	569337.10428	5479857.67615	60°31'20.92"
Мүрүйн төгсгөл	209.91	569345.52460	5479861.60590	349°30'51.12"
	220.00	569355.44155	5479859.77044	349°30'51.12"
Мүрүйн эхлэл	223.01	569358.40654	5479859.22167	349°30'51.12"
Мүрүйн төгсгөл	235.58	569367.72887	5479865.63214	79°30'51.13"
	240.00	569368.53297	5479869.97664	79°30'51.13"
	260.00	569372.17280	5479889.64264	79°30'51.13"
	280.00	569375.81264	5479909.30864	79°30'51.13"
Мүрүйн эхлэл	282.68	569376.30169	5479911.95102	79°30'51.13"
Мүрүйн төгсгөл	289.85	569380.38772	5479917.54553	28°11'59.10"
	300.00	569389.33112	5479922.34089	28°11'59.10"
Мүрүйн эхлэл	306.49	569395.05614	5479925.41058	28°11'59.10"
Мүрүйн төгсгөл	311.85	569400.25312	5479926.23372	349°48'01.89"
	320.00	569408.26684	5479924.79190	349°48'01.89"
Мүрүйн эхлэл	326.62	569414.78726	5479923.61875	349°48'01.89"
Мүрүйн төгсгөл	339.15	569424.07080	5479930.03926	79°32'06.30"
	340.00	569424.22438	5479930.87076	79°32'06.30"
	360.00	569427.85705	5479950.53809	79°32'06.30"
Мүрүйн эхлэл	375.44	569430.66153	5479965.72155	79°32'06.30"
	380.00	569430.20200	5479970.19626	112°11'29.85"
Мүрүйн төгсгөл	387.98	569424.27365	5479975.03670	169°20'44.82"
	400.00	569412.46108	5479977.25893	169°20'44.82"
Мүрүйн эхлэл	402.18	569410.31783	5479977.66213	169°20'44.82"
Мүрүйн төгсгөл	414.67	569403.92236	5479986.93561	79°50'18.59"
	420.00	569404.86121	5479992.17371	79°50'18.59"

Мүрүйн эхлэл	432.20	569407.01375	5480004.18331	79°50'18.59"
	440.00	569411.63665	5480010.08130	23°58'55.64"
Мүрүйн төгсгөл	444.969	569416.49854	5480010.60818	348°23'16.52"
Мүрүйн эхлэл	458.79	569430.04482	5480007.82455	348°23'16.52"
	460.00	569431.23472	5480007.67187	356°59'16.50"
Мүрүйн төгсгөл	471.49	569439.51724	5480014.18206	79°20'52.46"
	480.00	569441.08849	5480022.53595	79°20'52.46"
	500.00	569444.78539	5480042.19131	79°20'52.46"
	520.00	569448.48229	5480061.84666	79°20'52.46"
Мүрүйн эхлэл	522.93	569449.02494	5480064.73180	79°20'52.46"
Мүрүйн төгсгөл	535.53	569458.39522	5480071.10960	349°08'01.53"
	540.00	569462.78311	5480070.26730	349°08'01.53"
Мүрүйн эхлэл	549.91	569472.51846	5480068.39852	349°08'01.53"
Мүрүйн төгсгөл	556.51	569478.77383	5480069.81584	36°23'56.07"
Мүрүйн эхлэл	558.85	569480.65906	5480071.20570	36°23'56.07"
	560.00	569481.62630	5480071.81711	28°11'47.70"
Мүрүйн төгсгөл	565.41	569486.87350	5480072.63076	349°25'55.29"
	580.00	569501.21352	5480069.95539	349°25'55.29"
	600.00	569520.87428	5480066.28736	349°25'55.29"
	620.00	569540.53504	5480062.61932	349°25'55.29"
Мүрүйн эхлэл	624.42	569544.88555	5480061.80766	349°25'55.29"
Мүрүйн төгсгөл	637.02	569554.22293	5480068.23649	79°39'47.55"
	640.00	569554.75688	5480071.16397	79°39'47.55"
	660.00	569558.34556	5480090.83937	79°39'47.55"
Трассын төгсгөл	664.18	569559.09661	5480094.95710	79°39'47.55"

2-р хэсгийн тэнхлэгийн координат			
№	Км	X /координат/	Y /координат/
Трассын эхлэл	0.00	569525.24	5479849.41
	20.00	569528.99	5479869.05
	40.00	569532.75	5479888.69
	60.00	569523.20	5479902.22
	80.00	569503.54	5479905.88
	100.00	569483.88	5479909.55
	120.00	569464.22	5479913.21
Трассын төгсгөл	135.01	569449.41	5479915.97

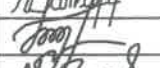
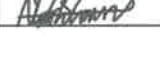
 УБ хот, СБД, 7-р хороо, Хойнод Оффис 509 тоот "ЗАСМАЛ ЗАМ" ХХК	АВТО ЗАМЫН ЗАСВАР /ДАРХАН СУМЫН 10-Р БАГ, 1 А, 1 Б, 1 В БАЙР/ АЖЛЫН ТЕХНИКИЙН ЗУРАГ ТӨСӨЛ			ХЗБ, ЗХ					
	Захирал	Н.Нямсүрэн	  	Хөдөлгөөний зохион байгуулал, зай хэмжээ			Масштаб: 1/500		
	Зур. Инж	Л.Батхүү					Үе шаг	Хуудас	Бүх хуудас
	Гүйцэтгэсэн	О.Рэнцэн-Очир					А3	01	02
Шалгасан	Н.Нямсүрэн		ЕГ шифр: - 03/20			2020.01 сар			

1-Р ХЭСГИЙН ЗОРЧИХ ХЭСГИЙН ХЯЗГААРЫН КООРДИНАТ

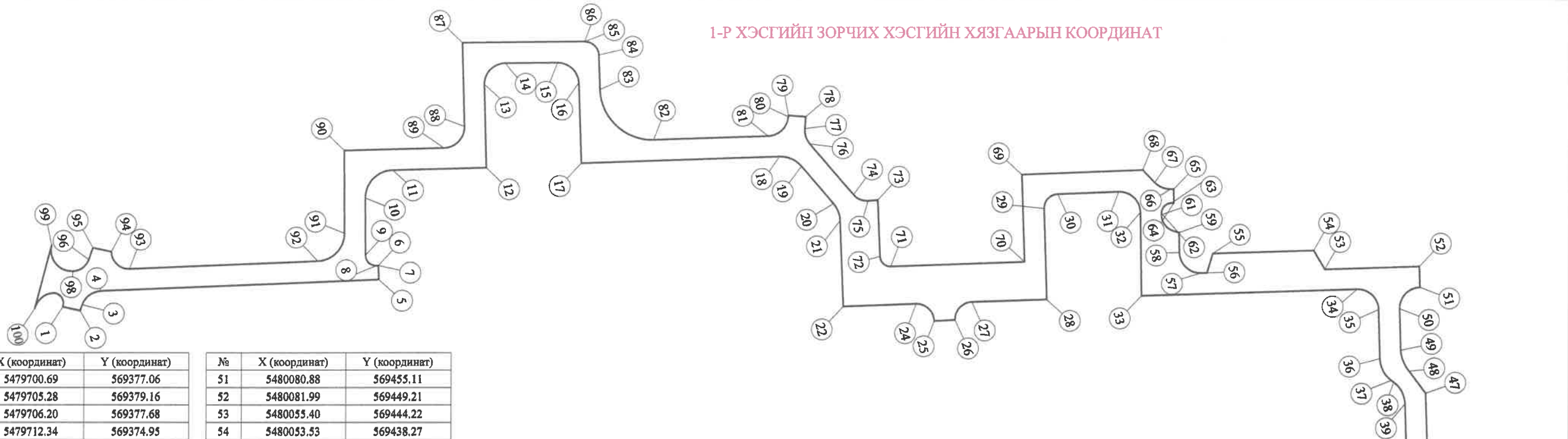



№	X (координат)	Y (координат)
1	5479700.69	569377.06
2	5479705.28	569379.16
3	5479706.20	569377.68
4	5479712.34	569374.95
5	5479790.69	569388.86
6	5479791.39	569384.92
7	5479791.39	569384.92
8	5479790.86	569384.83
9	5479788.45	569381.24
10	5479791.92	569365.15
11	5479801.28	569358.99
12	5479827.44	569364.11
13	5479832.01	569340.58
14	5479839.15	569335.86
15	5479853.83	569338.98
16	5479858.48	569345.93
17	5479854.29	569368.68
18	5479909.99	569378.99
19	5479915.58	569383.08
20	5479922.27	569395.55
21	5479923.10	569400.75
22	5479918.73	569425.03
23	5479939.23	569428.82
24	5479943.24	569434.64
25	5479943.22	569434.72
26	5479949.14	569435.73
27	5479954.96	569431.72
28	5479975.96	569435.60
29	5479980.79	569409.90
30	5479985.43	569406.70
31	5480002.64	569409.79
32	5480007.46	569416.90
33	5480002.63	569440.40
34	5480063.19	569451.79
35	5480067.97	569458.82
36	5480065.31	569472.70
37	5480067.15	569479.48
38	5480067.73	569480.14
39	5480069.58	569486.88
40	5480056.83	569555.19
41	5480081.76	569559.74
42	5480087.17	569571.74
43	5480099.48	569551.76
44	5480091.26	569555.37
45	5480071.74	569551.81
46	5480065.31	569542.47
47	5480076.00	569485.16
48	5480072.71	569477.96
49	5480071.63	569471.58
50	5480073.88	569459.88

№	X (координат)	Y (координат)
51	5480080.88	569455.11
52	5480081.99	569449.21
53	5480055.40	569444.22
54	5480053.53	569438.27
55	5480025.12	569432.92
56	5480022.31	569437.99
57	5480020.65	569437.68
58	5480015.88	569430.58
59	5480017.03	569424.97
60	5480015.79	569424.33
61	5480013.18	569418.88
62	5480013.25	569418.53
63	5480016.80	569416.20
64	5480017.38	569416.32
65	5480018.18	569412.40
66	5480017.23	569412.20
67	5480013.30	569409.43
68	5480010.70	569405.13
69	5479976.73	569399.05
70	5479972.09	569423.70
71	5479934.43	569416.75
72	5479932.02	569413.26
73	5479934.89	569397.31
74	5479932.09	569396.90
75	5479928.42	569394.31
76	5479919.29	569377.29
77	5479918.83	569372.70
78	5479919.82	569369.45
79	5479915.04	569368.00
80	5479914.92	569368.38
81	5479908.09	569372.54
82	5479876.02	569366.60
83	5479864.00	569349.13
84	5479865.80	569339.36
85	5479862.69	569334.72
86	5479862.71	569334.67
87	5479828.46	569327.46
88	5479823.84	569351.17
89	5479816.80	569355.91
90	5479788.95	569350.47
91	5479783.93	569373.74
92	5479774.71	569379.93
93	5479721.61	569370.50
94	5479717.59	569364.54
95	5479712.72	569362.33
96	5479710.80	569365.40
97	5479705.69	569367.67
98	5479705.63	569367.66
99	5479701.35	569359.00
100	5479692.70	569375.75

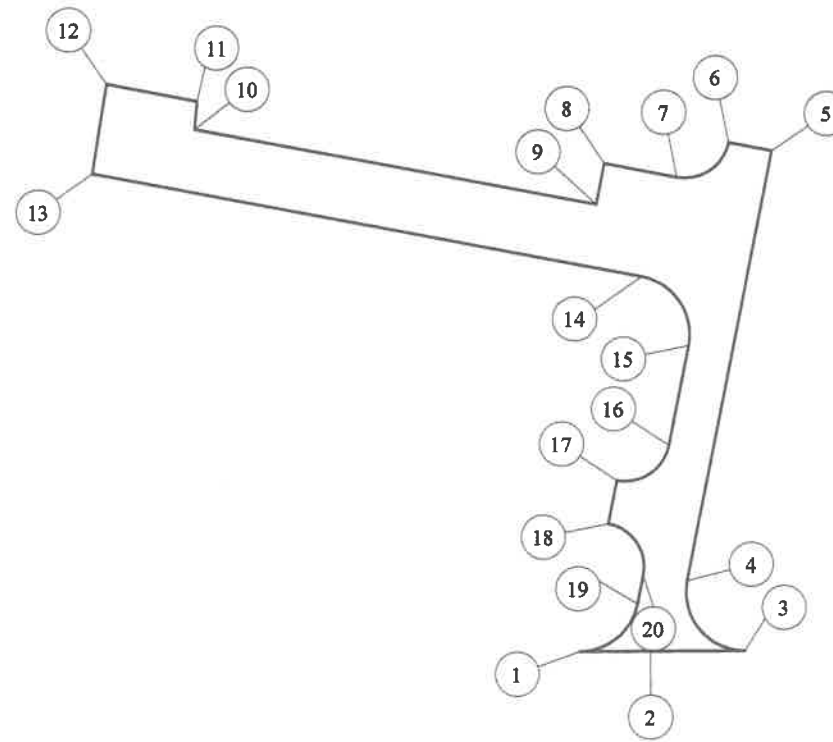
2-Р ХЭСГИЙН ЗОРЧИХ ХЭСГИЙН ХЯЗГААРЫН КООРДИНАТ



№	X (координат)	Y (координат)
1	5479849.36	569515.61
2	5479849.41	569525.24
3	5479849.50	569538.04
4	5479859.00	569530.13
5	5479917.49	569541.32
6	5479918.61	569535.46
7	5479913.88	569528.45
8	5479915.76	569518.61
9	5479910.15	569517.54
10	5479920.31	569463.02
11	5479924.10	569463.32
12	5479926.47	569451.03
13	5479914.25	569449.15
14	5479900.35	569523.75
15	5479890.98	569530.14
16	5479877.40	569527.54
17	5479872.64	569520.52
18	5479866.75	569519.39
19	5479859.72	569524.16
20	5479855.85	569523.42

 УБ хот, СБД, 7-р хороо, Хойвор Оффис 509 тоот "ЗАСМАЛ ЗАМ" ХХК	АВТО ЗАМЫН ЗАСВАР /ДАРХАН СУМЫН 10-Р БАГ, 1 А, 1 Б, 1 В БАЙР/ АЖЛЫН ТЕХНИКИЙН ЗУРАГ ТӨСӨЛ			ХЗБ, ЗХ		
	Захирал	Н.Нямсүрэн	 Хөдөлгөөний зохион байгуулал, зай хэмжээ	Масштаб: 1/1000		
	Зур. Инж	Л.Батхүү		Үе шат	Хуудас	Бүх хуудас
	Гүйцэтгэсэн	О.Рэнцэн-Очир	 ЕГ шифр: - 03/20	А3 02 02		
Шалгасан	Н.Нямсүрэн	2020.01 сар				

ЗАХИАЛАГЧ:



ДАРХАН - УУЛ АЙМГИЙН ЗАСАГ
ДАРГЫН ТАМГЫН ГАЗАР

ГҮЙЦЭТГЭГЧ:



АВТО ЗАМЫН ЗУРАГ ТӨСЛИЙН
"ЗАСМАЛ ЗАМ" ХХК



ШИФР 03/20

АЖЛЫН ТОО ХЭМЖЭЭ

УЛААНБААТАР ХОТ 2020 ОН

АЖЛЫН ТОО ХЭМЖЭЭ

Ажлын нэр			1-р ээлжинд баригдах авто зам /1-р хэсгийн км 0.00-км 0.300, мөн нийт 2-р хэсэг/	2-р ээлжинд баригдах авто зам /1-р хэсгийн км 0.300-км 0.664 /
1. Замын трассын чиг сэргээх				
1.1	Замын трассын чиг сэргээх	1км	0.435	0.364
2. Суурийн ажил				
2.1	Цементээр бэхжүүлсэн суурь байгуулах h=20см	1м ³	148.4	78.2
2.2	Замын хашлага тавих	1 у/м	1024	753
2.3	Тохиромжгүй материал ухаж зайлуулах	1м ³	593.6	518
3. Хучилтын ажил				
3.1	Халуун асфальтбетон хольцоор хучилт хийх / Жижиг ширхэгтэй өнгө асфальтбетон h=5см /	1м ³	178.4	165.05
3.2	Халуун асфальтбетон хольцоор хучилт хийх /Жижиг ширхэгтэй суурь асфальтбетон h=3-5 см	1м ³	94.78	120.35
3.3	Битум түрхлэг хийх	1м ²	868+1958=2826	2711
3.4	Битум цацлага хийх	1м ²	517+225=742	351
3.5	Хайрган хөвөө байгуулах	1м ³	68.3	27.8
4.Замын тоноглол				
4.1	Замын хэвтээ тэмдэглэгээг хийх	у / м ²	301/30.1	402/40.2
4.2	Замын тэмдэг байрлуулах	1ш	12	6
5. Нэмэлт ажил				
5.1	Худаг өндөрлөх	м ³ / ш	3	4
5.3	Авто замын хашлага хуулж зайлуулах	1 у/м	872	732
5.4	Гэрлийн шон шилжүүлэх	1ш	1	-
6.Явган хүний замын ажил				
6.1	Явган хүний замын өнгөт хавтан тавих	1м ²	475+186=661	512
6.2	Элс суурь хийх	1м ³	13.5	10.24
6.3	Явган хүний замын хашлага тавих	1 у/м	420	328
6.4	Явган хүний замын цементээр бэхжүүлсэн суурь	1м ³	67	51.2
6.5	Хуучин явган хүний замын бетон хуулах	1м ³	52.5	50
7.Объектыг ашиглалтанд оруулах				
7.1	Замын объектыг ашиглалтанд оруулах	км	0.435	0.364
7.2	Зураг төсөл боловсруулсан өртөг	төг	22 480 000	

 "ЗАСМАЛ ЗАМ" ХХК УБ хот, СБД, 7-р хороо, Хоймор Оффис 509 тоот	АВТО ЗАМЫН ЗАСВАР /ДАРХАН СУМЫН 10-Р БАГ, 1 А, 1 Б, 1 В БАЙР/ АЖЛЫН ТЕХНИКИЙН ЗУРАГ ТӨСӨЛ			АТХ		
	Захирал	Н.Нямсүрэн		Ажлын тоо хэмжээ		
	Зур. Инж	Л.Батхүү				
	Гүйцэтгэсэн	О.Рэнцэн-Очир		Зургийн шифр: 03/20		
"ЗАСМАЛ ЗАМ" ХХК	Шалгасан	Н.Нямсүрэн				
				Масштаб:		
				Үе шат	Хуудас	Бүх хуудас
				A3	01	01