



"ЭРЧ БУЛАГ ЛАЙН" ХХК

Монгол улс, Улаанбаатар хот, Хан-Уул дүүрэг, 4-р хороо,
Ханбогд хотхон, 98 тоот, Холбоо барих : 91916151

ТГ шифр: ЗТ-23/19

ӨМНӨГОВЬ АЙМАГ. СЭВРЭЙ СУМ. 1-Р БАГ.

ӨМНӨГОВЬ АЙМГИЙН СЭВРЭЙ СУМЫН АХМАДЫН ӨРГӨӨНИЙ БАРИЛГА

(Ажлын зураг)

ГАДНА ХОЛБООНЫ ХЭСЭГ - ГХ

БОЛОВСРУУЛСАН:

Захирал

Инженер



/Э.Янжинлхам/

/С.Энхмөнх/

С. Энхмөнх

УЛААНБААТАР ХОТ
2023 ОН

ГХ МАРКЫН АЖЛЫН ЗУРГИЙН ИЖ БҮРДЛИЙН ЖАГСААЛТ

ТАЙЛБАР

ХУЧУДАС	Нэр	Тайлбар
ГХ-1	ГХ маркын ажлын зургийн иж бүрдлийн жагсаалт, байршлын тойм, тайлбар	
ГХ-2	Таних тэмдэг, материалын түүвэр, кабелийн тархалт	
ГХ-3	Төлөвлөж буй сувагчлалын трассын тойм	M1:1000
ГХ-4	Төлөвлөж буй сувагчлалын трассын байгуулалт-1	M1:500
ГХ-5	Төлөвлөж буй сувагчлалын трассын байгуулалт-2	M1:500
ГХ-6	ТБУХ-1 худгийн хэмжээ бүтэц	

БАЙРШЛЫН ТОЙМ ЗУРАГ

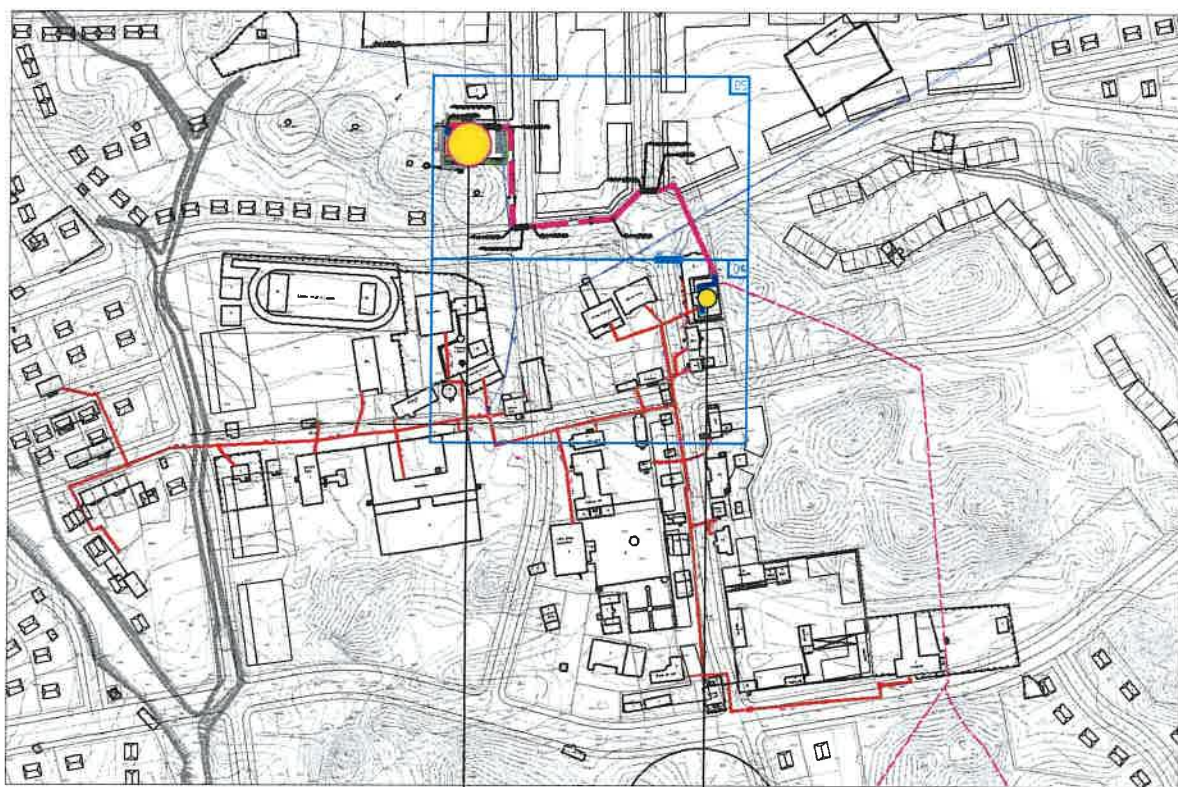

ТӨЛӨВЛӨЖ БУЙ БАРИЛГА

СУМЫН ЗАСАГ ДАРГЫН ТАМГЫН ГАЗАР

1. Зураг төсөл боловсруулах үндэслэл

1.1. Өмнөговь аймаг, Сэрвэй сум, 1-р багт баригдах Засаг даргын тамгийн газрын захиалгаар "Ахмадын өргөөний барилга"-ын гадна холбооны угсралтын ажлын зургийг "МХС" ТӨХК-ийн 2023.10.24-ны өдрийн В-А2023/88 тоот техникийн нөхцөл, холбооны Монгол улсад мөрдөгдөж буй MNS6305:2012 ба БНБД 30.01.04 стандарт, дүрмийг баримтлан боловсруулав.

2. Зурагт тусгасан үндсэн шийдэл

2.1 Сувагчлалын төлөвлөлт:

- ХХ-2 худгаас төлөвлөж буй барилга хүртэл PVC Ф=110мм-ийн 2 яндантай /2+0/ сувагчлал хийхээр төлөвлөв.
- Авто зам хөндлөн гарах хэсэг, бусад инженерийн шугам сүлжээтэй огтлолцох хэсэгт ган Ф-273мм-ийн хоолой дотор PVC Ф=110мм-ийн 2 яндантай /2+0/ сувагчлал сүвлэн хийхээр төлөвлөв.

2.2 Салбар кабелийн төлөвлөлт:

- Сумын ЗДТГазрын байрнаас төлөвлөж буй барилга хүртэл 12 корын шилэн кабелийг одоо байгаа болон шинээр хийх худгаг сувагчлалаар дамжуулан төлөвлөж буй барилгад орцуулан, шилэн кабелийн төгсгөлийн төхөөрөмж суурилуулан холболт хийхээр төлөвлөв.

3. Угсралтанд мөрдөгдөх нөхцөл шаардлагууд:

- Угсралтын ажлын явцад бусад инженерийн шугам сүлжээ гэмтхээс сэргийлж ашиглалтын ба мэргэжлийн хяналтын байгууллагуудын ИТА-уудын хяналтан дор Монгол улсад мөрдөгдөж байгаа доорх стандартыг баримтлан гүйцэтгэх шаардлагатай.
- Холбооны худгаг сувагчлалын байгууламжийн техникийн үзүүлэлт, суурилуулатын шаардлага **MNS 6668: 2017**
- Телефон сүлжээний сувагчлалд зарцуулсан хуванцар яндан **MNS 5017: 2001**
- Барилгын ажил дүрэн дууссаны дараа хотын мэдээллийн санд инженерийн шугам сүлжээний зураг төслийг нэгтгэн өгч байршуулж, баталгаажуулна.
- Кабель шугам сүлжээний угсралтын ажлыг тусгай зөвшөөрөлтэй байгууллага, аж ахуйн нэгжээр гүйцэтгүүлэх шаардлагатай.

- Холбооны кабелийн угсралтын ажлыг хийж гүйцэтгэхдээ Монгол улсад мөрдөгдөж байгаа хөдөлмөрийн аюулгүй ажиллагааны дүрэм журмыг нарийн чанд баримтлан ажиллах шаардлагатай.

4. Угсралтын явцад анхаарах технологийн нэмэлт шаардлагууд:

- Газар шорооны ажлын үед бусад инженерийн шугам сүлжээ гэмтээхээс сэргийлж хамгаалах арга хэмжээг авч ажиллах.

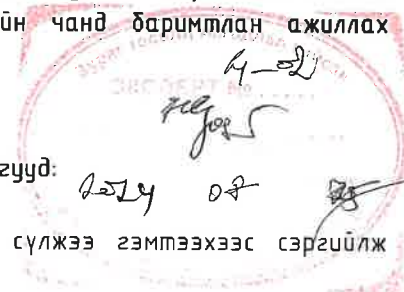

<p>"ЭРЧ БУЛАГ ЛАЙН" ХХК</p>	ӨМНӨГОВЬ АЙМАГ, СЭРВЭЙ СУМ, 1-Р БАГ. ӨМНӨГОВЬ АЙМГИЙН СЭРВЭЙ СУМЫН АХМАДЫН ӨРГӨӨНИЙ БАРИЛГА					
	ГХ маркын ажлын зургийн иж бүрдлийн жагсаалт, байршлын тойм, тайлбар					
	Инженер	<i>С. Энхмөнх</i>	С. Энхмөнх	ЕГ.Шифр:	Масштаб:	Өгөө:
	Гүйцэтгэсэн	<i>С. Энхмөнх</i>	С. Энхмөнх	3Т-23/19		2023.12
Шалгасан	<i>Б. Мөнх-Эрдэнэ</i>	Б. Мөнх-Эрдэнэ	ТГ.Шифр:	Зургийн дугаар:	Хуудас:	
				ГХ-1	ГХ-6	

ТАНИХ ТЭМДЭГ

	Одоо байгаа 1200 хэрэглэгчийн хуваарилах шүүгээ
	Одоо байгаа хуваарилах шүүгээ, шүүгээний дугаар
	Одоо байгаа холбооны худаг
	Одоо байгаа M1 төрлийн холбооны худаг
	Хамгаалалт хийх худаг
	Шинээр төлөвлөж буй холбооны төмөр бетон угсармал худаг
	Одоо байгаа сувагчлалын урт PVC -110мм яндан PVC -65мм яндан Одоо байгаа PVC яндантай сувагчлал
	Төлөвлөж буй холбооны сувагчлал Төлөвлөж буй сувагчлалын урт PVC -110мм яндан PVC -75мм яндан
	Суурилуулах координатын цэг

МАТЕРИАЛЫН ТҮҮВЭР

Д/Д	Материалын нэр	Материалын маяг	Хэмжих нэгж	Тоо хэмжээ
1	Хамгаалалтын хоолой	PVC Ф-110мм	м	500
2	Хамгаалалтын хоолой	Ган Ф-273мм	м	24
3	Холбооны худаг	/ТБЧХ-1/	иж бүрэн	7
4	Худгийн таг хүүзүү		иж бүрэн	7
5	Кабель тогтоогч /консоль кронштэйн/		иж бүрэн	14
6	Шилэн кабелийн төгсгөлийн төхөөрмж	FDF-12	ш	2
7	Шилэн кабель	FO 12 кор	м	450
8	Анхааруулгын түүз	15мм-ийн улаан цагаан	м	225
9	Кабелийн тавиур	300x100мм /барилга дотор/	м	10
10	Хар тосон түрхлэг		л	35
11	Газар шорооны ухлага		м3	206.8
12	Элс		м3	52.29

КАБЕЛИЙН ТАРХАЛТ

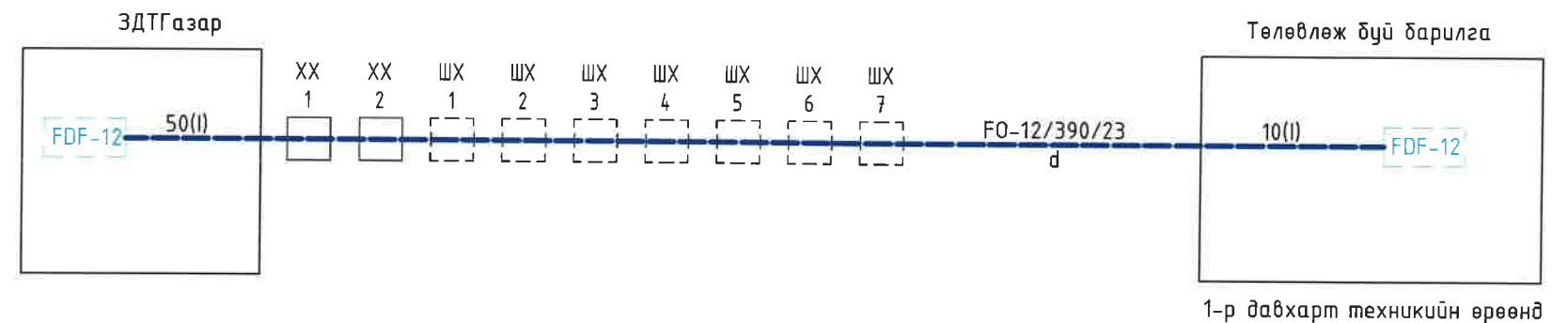

	ӨМНӨГОВЬ АЙМАГ. СЭРВЭЙ СУМ. 1-Р БАГ.				
	ӨМНӨГОВЬ АЙМГИЙН СЭРВЭЙ СУМЫН АХМАДЫН ӨРГӨӨНИЙ БАРИЛГА				
	Таних тэмдэг, материалын түүвэр, кабелийн тархалт				
	Инженер	<i>С. Энхмөнх</i>	С. Энхмөнх	ЕГ.Шифр:	Масштаб:
Гүйцэтгэсэн	<i>С. Энхмөнх</i>	С. Энхмөнх	3Т-23/19	Огноо:	
Шалгасан	<i>Б. Мөнх-Эрдэнэ</i>	Б. Мөнх-Эрдэнэ	ТГ.Шифр:	Зургийн дугаар:	
				ГХ-2	
				Хуудас	
				ГХ-6	

← ГУРВАНТЭС СУМ

ДАЛАНЗАДГАД СУМ →

N
M1:1000

Д/Д	ТОДОРХОЙЛОЛТ	ТАЙЛБАР
1	Төлөвлөж буй барилга	Төлөвлөж буй
2	Засаг даргын тамгийн газар	Одоо байгаа

ЗӨВШӨӨРСӨН:

Өмнөговь аймаг дахь "МХС" ТӨХК-ний газрын

Ерөхний инженер



/А.Нарантунгалаг/

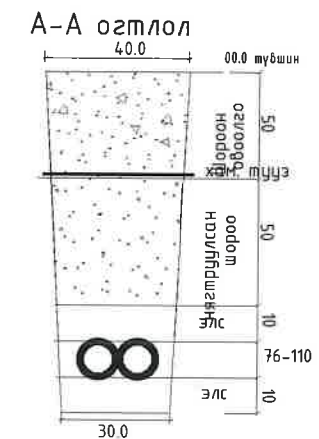
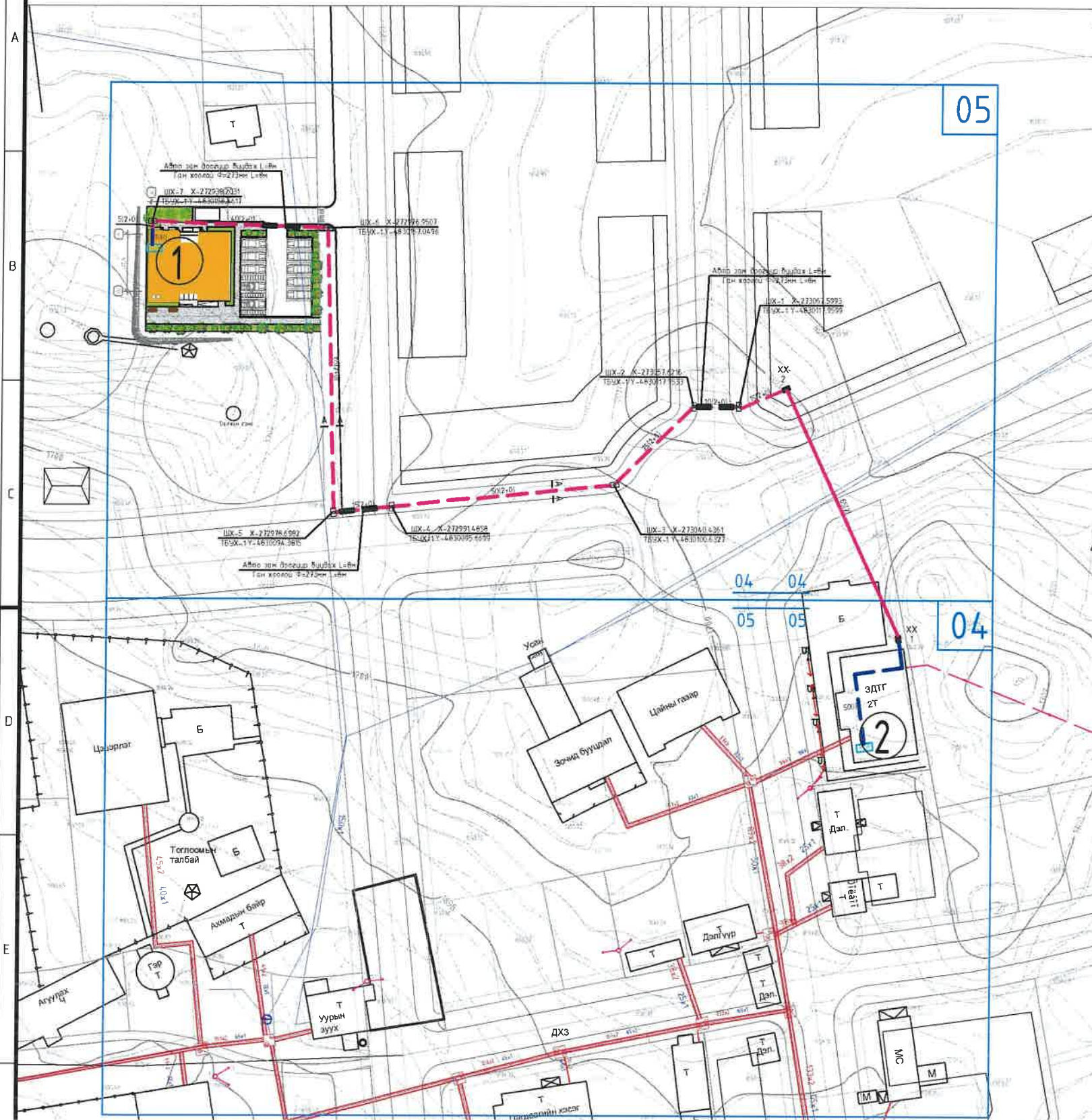

ТАНИХ ТЭМДЭГ:

БОХИРЫН ШЯГАМ	ТӨЛӨВЛӨЖ БУЙ ХОЛБООНЫ СУВАГЧЛАЛ	ОДОО БАЙГАА ЗАМ	ХАШАА БАЙШИН
ЦАХИЛГААНЫ ШЯГАМ	ШИНЭЭР ТӨЛӨВЛӨЖ БУЙ ХОЛБООНЫ ХУДАГ, ДУГААР	ТӨЛӨВЛӨЖ БУЙ АВТО ЗАМ	ДУЛААНЫ ШЯГАМ
ЦЭВЭР УСНЫ ШЯГАМ	ОДОО БАЙГАА ХОЛБООНЫ ХУДАГ, ДУГААР	ТӨЛӨВЛӨЖ БУЙ ЯВГАН ЗАМ	ХОЛБООНЫ ХУДАГ СУВАГЧЛАЛ
ГЭРЛИЙН ШОН	ОДОО БАЙГАА ХОЛБООНЫ СУВАГЧЛАЛ	БАРИЛГА БАЙШИН	ХОЛБООНЫ АГААРЫН БАГАНА

Түлхүүр схем:

5
4

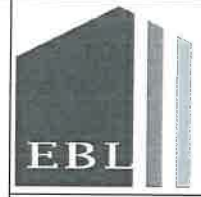

"ЭРЧ БУЛАГ ЛАЙН" ХХК

ӨМНӨГОВЬ АЙМАГ, СЭРВЭЙ СУМ, 1-Р БАГ.
ӨМНӨГОВЬ АЙМГИЙН СЭРВЭЙ СУМЫН АХМАДЫН ӨРГӨӨНИЙ БАРИЛГА

Төлөвлөж буй сувагчлалын трассын тоом

Инженер	С. Энхмөнх	С. Энхмөнх	ЕГ. Шифр	Масштаб:	M1:5000	Огноо:	2023.12
Гүйцэтгэсэн	С. Энхмөнх	С. Энхмөнх	ЕГ. Шифр	Зургийн дугаар:	ГХ-3	Хуудас	ГХ-6
Шалгасан	Б. Мөнх-Эрдэнэ	Б. Мөнх-Эрдэнэ	ЕГ. Шифр				

← ГУРВАНТЭС СУМ

ДАЛАНЗАДГАД СУМ →



M1:500

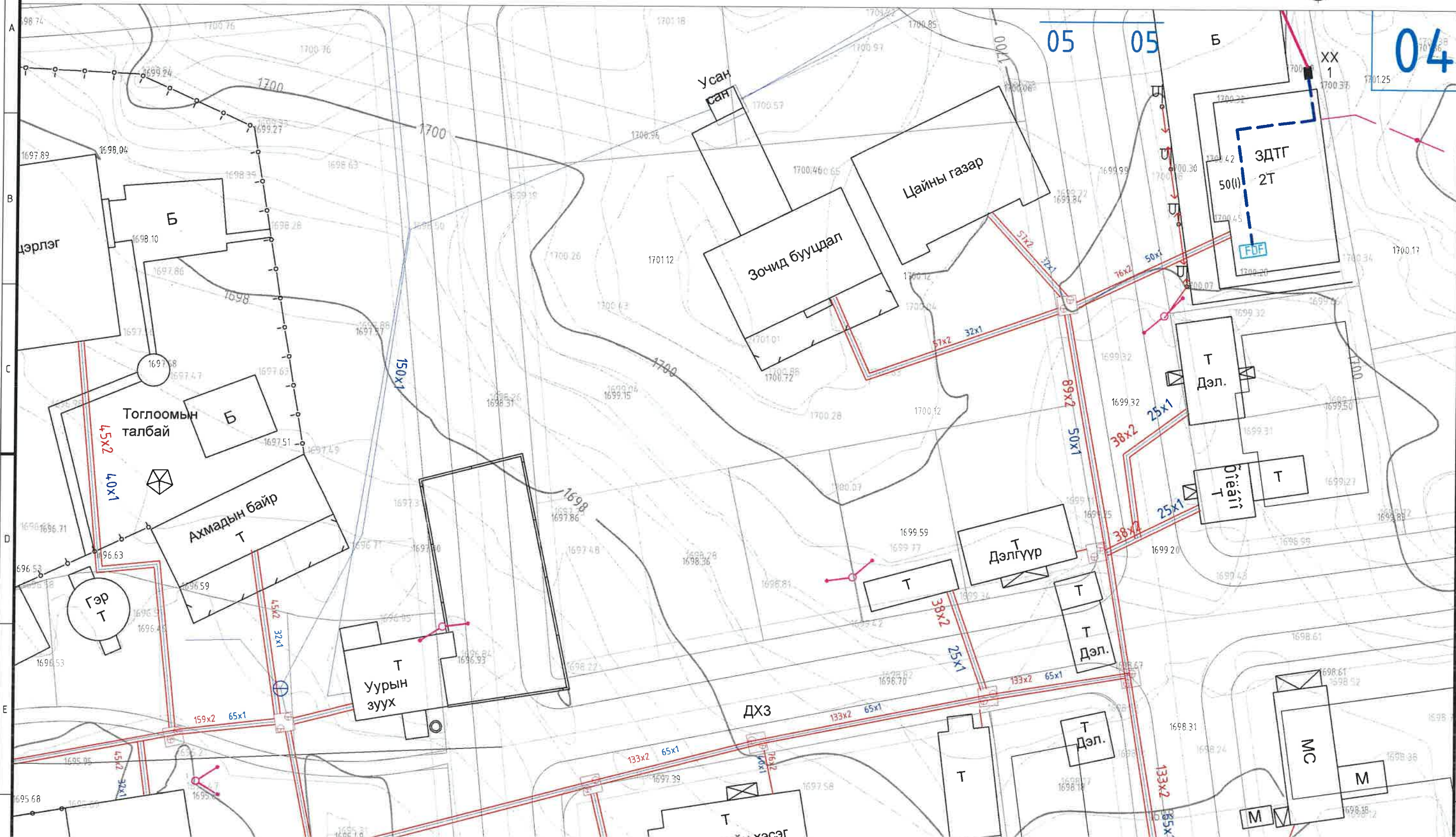

05

05

04

XX 1

ЗДТГ

50(II)

2Т

FDF

Т Дэл.

Т Дэл.

Т Дэлгүүр

Т

Т

Т

Т Дэл.

Т Дэл.

Т

Т

МС

М

М

ТАНИХ ТЭМДЭГ:			
	БОХИРЫН ШУГАМ		ТӨЛӨВЛӨЖ БҮЙ ХОЛБООНЫ СУВАГЧЛАЛ
	ЦАХИЛГААНЫ ШУГАМ		ШИНЭЭР ТӨЛӨВЛӨЖ БҮЙ ХОЛБООНЫ ХУДАГ, ДУГААР
	ЦЭВЭР УСНЫ ШУГАМ		ОДОО БАЙГАА ХОЛБООНЫ ХУДАГ ДУГААР
	ГЭРЛИЙН ШОН		ОДОО БАЙГАА ХОЛБООНЫ СУВАГЧЛАЛ
	ОДОО БАЙГАА ЗАМ		ОДОО БАЙГАА ХОЛБООНЫ СУВАГЧЛАЛ
	ТӨЛӨВЛӨЖ БҮЙ АВТО ЗАМ		ОДОО БАЙГАА ХОЛБООНЫ СУВАГЧЛАЛ
	ТӨЛӨВЛӨЖ БҮЙ ЯВГАН ЗАМ		ОДОО БАЙГАА ХОЛБООНЫ СУВАГЧЛАЛ
	БАРИЛГА БАЙШИН		ОДОО БАЙГАА ХОЛБООНЫ СУВАГЧЛАЛ
	ХАШАА БАЙШИН		ОДОО БАЙГАА ХОЛБООНЫ СУВАГЧЛАЛ
	ДУЛААНЫ ШУГАМ		ОДОО БАЙГАА ХОЛБООНЫ СУВАГЧЛАЛ
	ХОЛБООНЫ ХУДАГ СУВАГЧЛАЛ		ОДОО БАЙГАА ХОЛБООНЫ СУВАГЧЛАЛ
	ХОЛБООНЫ АГААРЫН БАГАНА		ОДОО БАЙГАА ХОЛБООНЫ СУВАГЧЛАЛ

Түлхүүр схем:



"ЭРЧ БУЛАГ ЛАЙН" ХХК

ӨМНӨГОВЬ АЙМАГ, СЭРВЭЙ СУМ, 1-Р БАГ.			
ӨМНӨГОВЬ АЙМГИЙН СЭРВЭЙ СУМЫН АХМАДЫН ӨРГӨӨНИЙ БАРИЛГА			
Төлөвлөж буй сувагчлалын барилгын тухай			
Инженер	С. Энхмөнх	ЕГ.Шифр:	37-23/19
Гүйцэтгэсэн	С. Энхмөнх	Масштаб:	M1:500
Шалгасан	Б. Мөнх-Эрдэнэ	Эзргүйн дугаар:	ГХ-4
		Огноо:	2023.12
		Хуудас:	ГХ-6

← ГУРВАНТЭС СУМ

ДАЛАНЗАДГАД СУМ →



M1:500

05

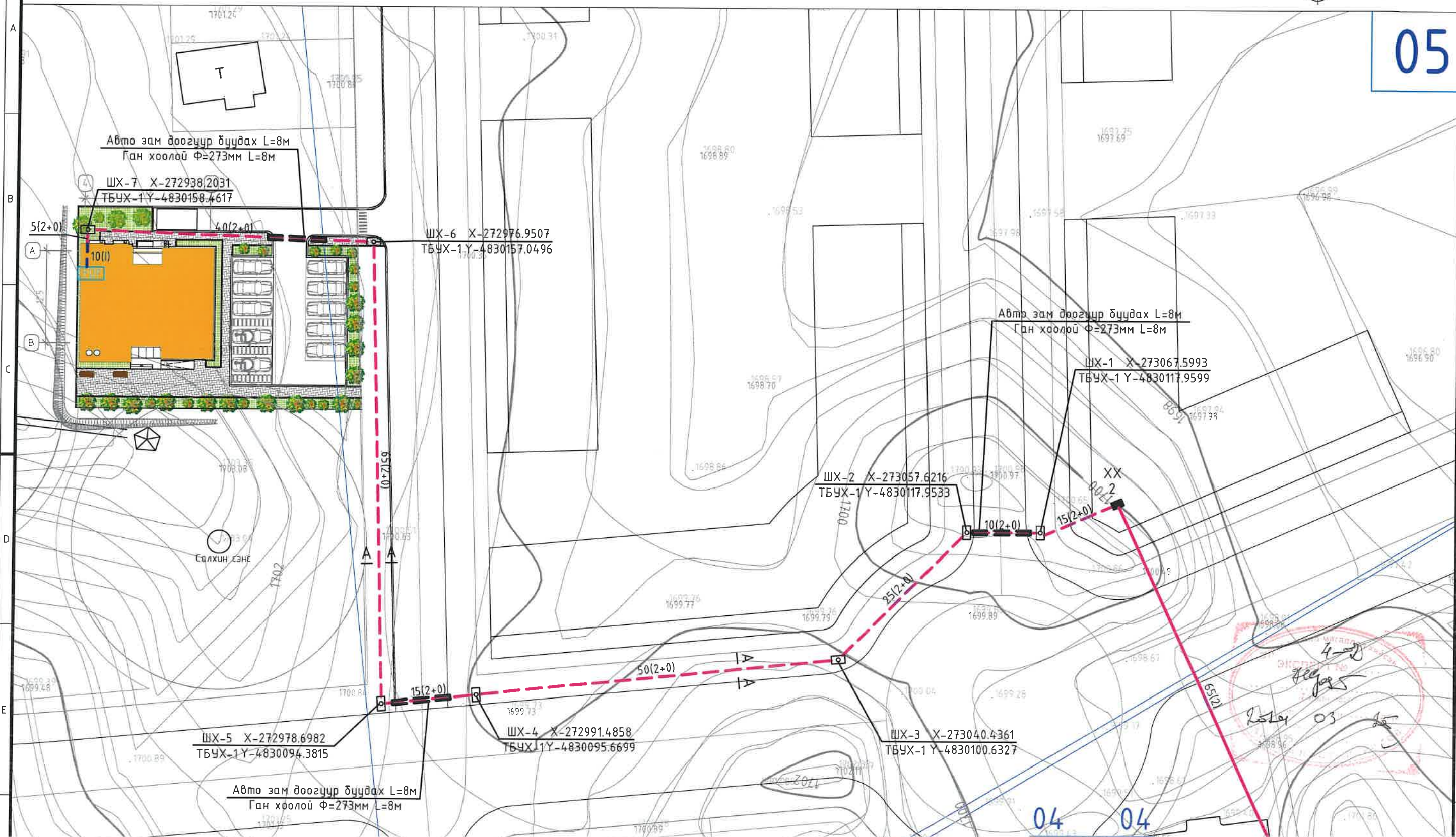

ТАНИХ ТЭМДЭГ:

	БОХИРЫН ШУГАМ		ТӨЛӨВЛӨЖ БҮЙ ХОЛБООНЫ СУВАГЧЛАЛ		ОДОО БАЙГАА ЗАМ		ХАШАА БАЙШИН
	ЦАХИЛГААНЫ ШУГАМ		ШИНЭЭР ТӨЛӨВЛӨЖ БҮЙ ХОЛБООНЫ ХУДАГ, ДУГААР		ТӨЛӨВЛӨЖ БҮЙ АВТО ЗАМ		ДУЛААНЫ ШУГАМ
	ЦЭВЭР ЧСНЫ ШУГАМ		ОДОО БАЙГАА ХОЛБООНЫ ХУДАГ ДУГААР		ТӨЛӨВЛӨЖ БҮЙ ЯВГАН ЗАМ		ХОЛБООНЫ ХУДАГ СУВАГЧЛАЛ
	ГЭРЛИЙН ШОН		ОДОО БАЙГАА ХОЛБООНЫ СУВАГЧЛАЛ		БАРИЛГА БАЙШИН		ХОЛБООНЫ АГААРЫН БАГАНА

Түлхүүр схем:

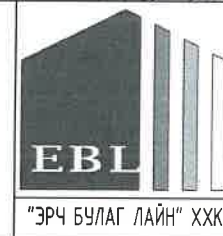

ӨМНӨГОВЬ-АЙМАГ, СЭРВЭЙ СУМ, 1-Р БАГ,
ӨМНӨГОВЬ АЙМГИЙН СЭРВЭЙ СУМЫН АХМАДЫН ӨРГӨӨНИЙ БАРИЛГА

Төлөвлөж буй сувагчлалын баазуулалт-2

Инженер	<i>С. Энхтэнх</i>	ЕГ.Шифр:	31-23/19	Масштаб:	M1:500	Огноо:	2023.12
Гүйцэтгэсэн	<i>С. Энхтэнх</i>	ТГ.Шифр:		Зургийн дугаар:	ГХ-5	Хуудас:	ГХ-6
Шалгасан	<i>Б. Мөнх-Эрдэнэ</i>						

ТБУХ-1 ХУДГИЙН ХЭМЖЭЭ, БҮТЭЦ

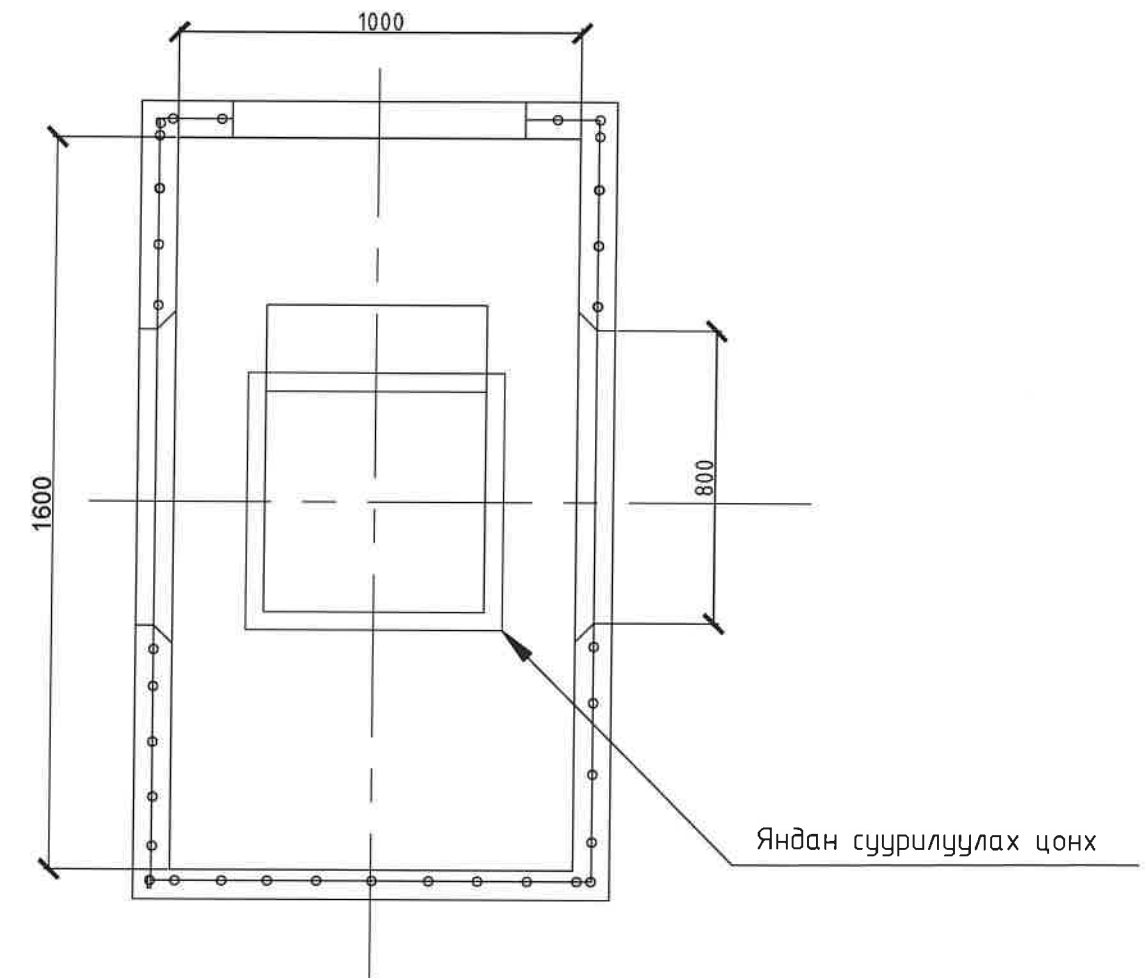
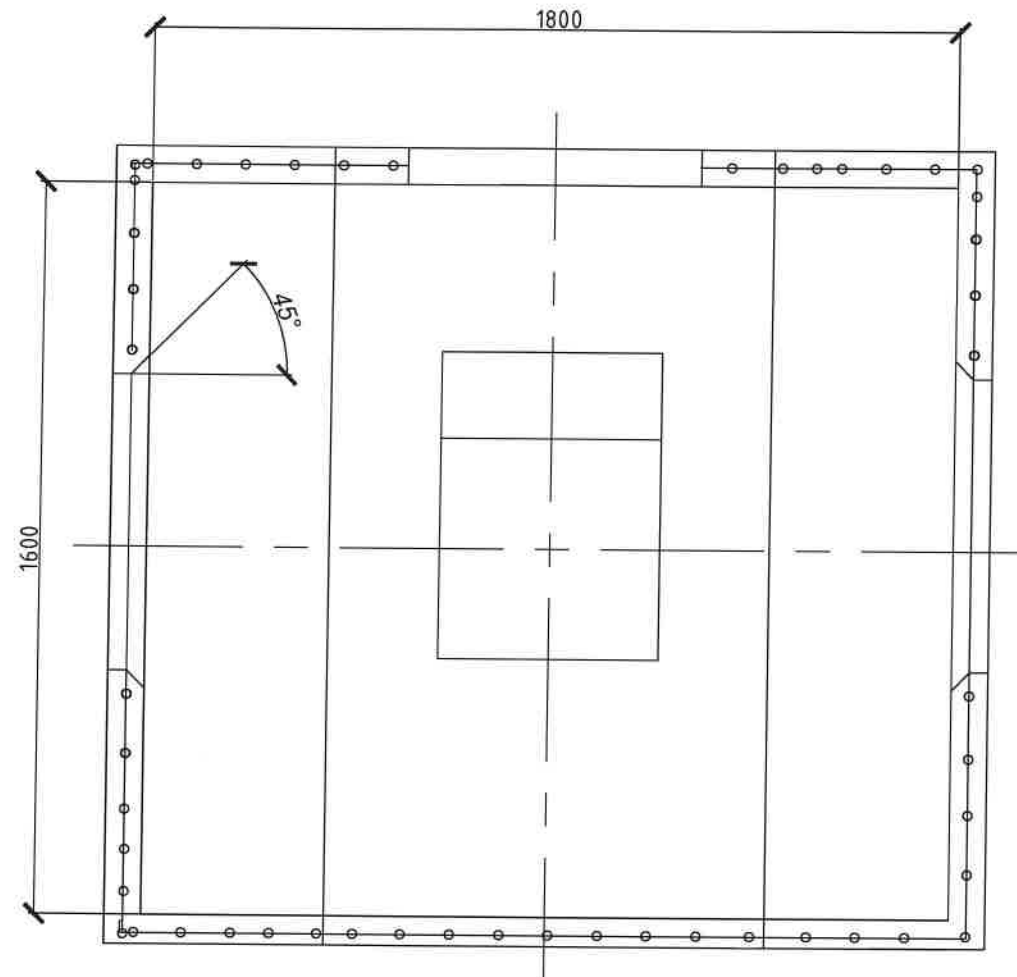

Худгийн таг

Кабелийн тавиур

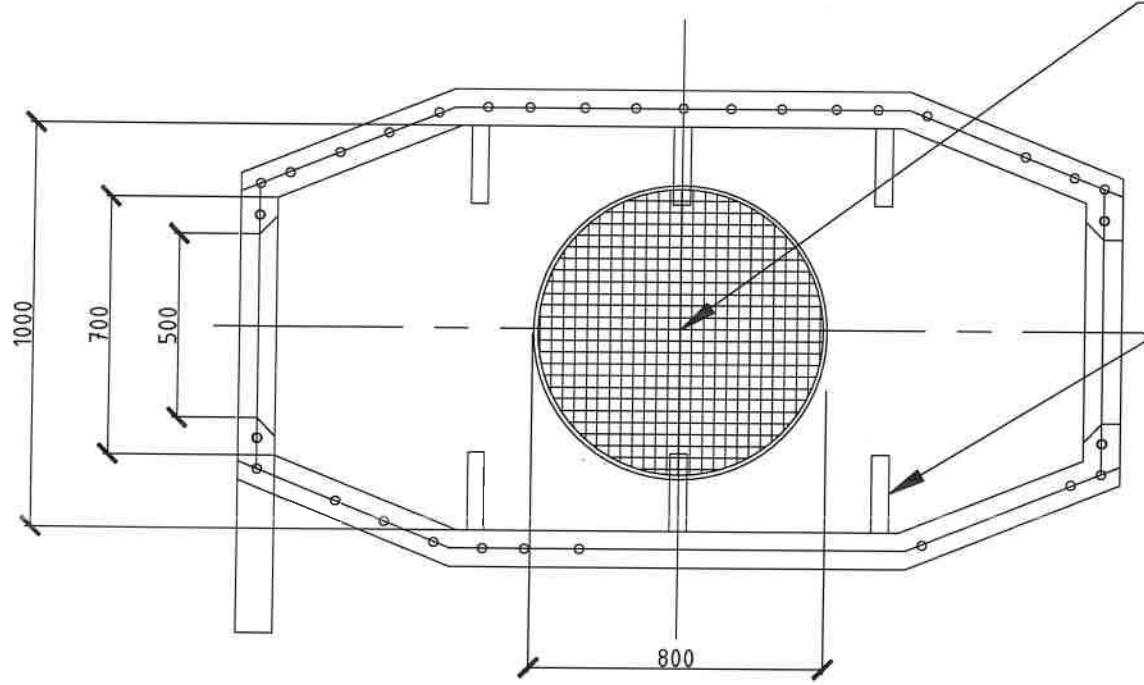

Тайлбар: Худгийн суурийн дор 20см зузаан элсэн дэвсгэр хийж өгнө. Худгийн хэмжээг мм-ээр өгөв.

ӨМНӨГОВЬ АЙМАГ, СЭРВЭЙ СУМ, 1-Р БАГ, ӨМНӨГОВЬ АЙМГИЙН СЭРВЭЙ СУМЫН АХМАДЫН ӨРГӨӨНИЙ БАРИЛГА					
ТБУХ-1 худгийн хэмжээ, бүтэц					
Инженер	<i>С. Энхмөнх</i>	С. Энхмөнх	ЕГ.Шифр:	Масштаб:	Огноо:
Гүйцэтгэсэн	<i>С. Энхмөнх</i>	С. Энхмөнх	ЭТ-23/19		2023.12
Шалгасан	<i>Б. Мөнх-Эрдэнэ</i>	Б. Мөнх-Эрдэнэ	ТГ.Шифр:	Зургийн дугаар:	Хуудас
				ГХ-6	ГХ-6

