



Захиалагч  
Нийслэлийн Замын хөгжлийн газар



Гүйцэтгэгч  
Авто замын зураг төслийн  
"Засмал Зам" ХХК

Шифр-33/27/24

ГОРОДОКИЙН АВТО ЗАМЫН ЗАСВАР, ШИНЭЧЛЭЛТ (НАЛАЙХ ДҮҮРЭГ,  
5-Р ХОРОО, ТӨВ ЗАМААС ГОРОДОК ХҮРТЭЛ)

Зөвшилцсөн:				Боловсруулсан:			
	Албан тушаал	Нэр	Гарын үсэг		Албан тушаал	Нэр	Гарын үсэг
	Нийслэлийн Замын хөгжлийн газрын Бодлого төлөвлөлтийн хэлтсийн дарга	В.Мягмар			"Засмал Зам" ХХК-ийн захирал	Л.Батхүү	
	Замын хөдөлгөөн удирдлагын төв ОНӨТҮГ-ийн захирал	Ч.Хувьзаяа			"Засмал Зам" ХХК-ийн инженер	Ц.Буянбат	

Улаанбаатар хот 2024 он

БАЙРШЛЫН ТОЙМ ЗУРАГ

# БАЙРШЛЫН ТОЙМ ЗУРАГ

**ЗӨВШИЛЦСӨН:**

Нийслэлийн замын хөгжлийн газрын  
Бодлого төлөвлөлтийн хэлтсийн дарга *[Signature]* В.Мягмар

**ЗУРАГ ТӨСӨЛ ЗОХИОХ ҮНДЭСЛЭЛ**

Нийслэлийн Засаг даргын 2024 оны 07 дугаар сарын 08-ны өдрийн А/842 дугаар захирамж,  
- Нийслэлийн замын хөгжлийн газрын даргын албан үүргийг түр орлон гүйцэтгэгчийн 2024 оны 07 сарын 08-ны өдөр баталсан 2401010104 дугаар авто зам, замын байгууламжийн зураг төсөл боловсруулах даалгавар.

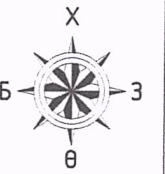

**Тайлбар:**

Шинээр төлөвлөж буй замын урт - Км 1+508.66

**Таних тэмдэг:**

- Төлөвлөж буй авто зам

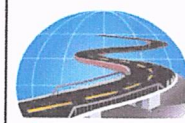

"ЗАСМАЛ ЗАМ" ХХК  
УБ, СБД, 9-р хороо,  
Хоймор Оффис  
1604 тоот

Городокийн авто замын засвар, шинэчлэлт (налайх дүүрэг, 5-р хороо, төв замаас городок хүртэл)

Захирал	Л.Батхүү
Зур. Инж	О.Бат-Эрдэнэ
Гүйцэтгэсэн	Ц.Буянбат
Шалгасан	Ё.Эрдэнэжаргал

БАЙРШЛЫН ТОЙМ ЗУРАГ

Зургийн шифр: 33-27/24

Ажлын зураг

Масштаб: -

Үе шат	Хуудас	Бүх хуудас
А3	01	01

2024.07 сар

ДЭВСГЭР ЗУРАГ

ДЭВСГЭР ЗУРАГ  
Км 0+000 - Км 0+180

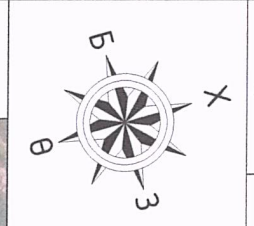

Байршлын схем

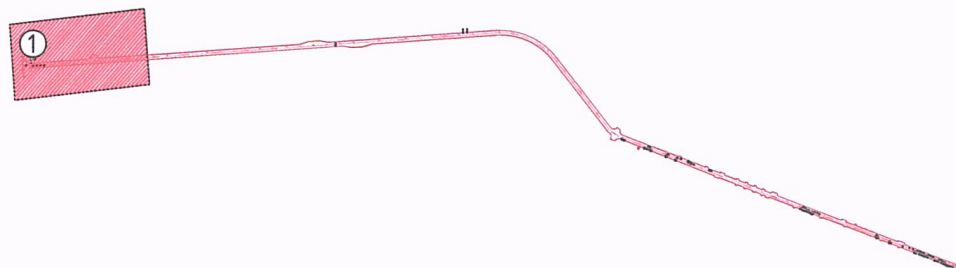
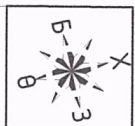

УБ, СБД, 9-р хороо,  
Хоймор Оффис  
1604 тоот

Городокийн авто замын засвар, шинэчлэлт (налайх дүүрэг, 5-р хороо, төв замаас городок хүртэл)

Захирал	Л.Батхүү
Зур. Инж	Бат-Эрдэнэ
Гүйцэтгэсэн	Ц.Буянбат
Шалгасан	Ё.Эрдэнэжаргал

Дэвсгэр зураг  
Зургийн шифр: 33-27/24

Ажлын зураг  
Масштаб: 1:500  
Үе шат Хуудас Бүх хувдас  
А3 01 09  
2024.06 сар

ДЭВСГЭР ЗУРАГ  
Км 0+180 - Км 0+360

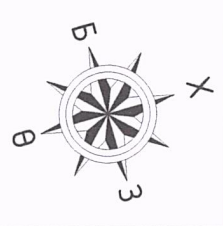

Байршлын схем

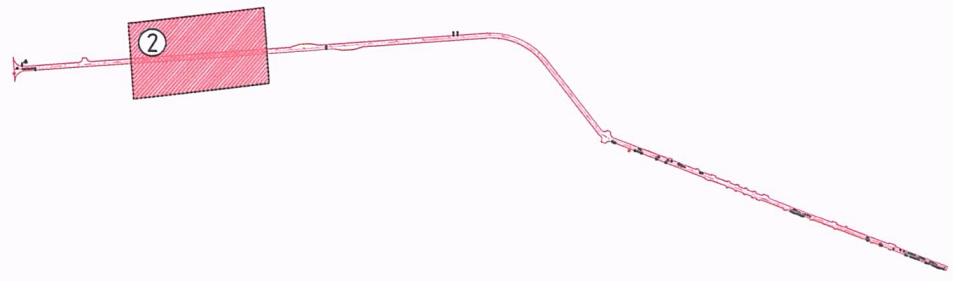

Городокийн авто замын засвар, шинэчлэлт (налайх дүүрэг, 5-р хороо, төв замаас гарагдх хүртэл)		Ажлын зураг	
Захирал	Л.Батхүү	Дэвсгэр зураг	
Зур. Инж	Бат-Эрдэнэ	Масштаб: 1:500	
Гүйцэтгэсэн	Ц.Буянбат	Үе шат	Хуудас
Шалгасан	Ё.Эрдэнэжаргал	А3	02
		Бүх хуудас	09
		Зургийн шифр: 33-27/24	
		2024.06 сар	

ДЭВСГЭР ЗУРАГ  
Км 0+360 - Км 0+540

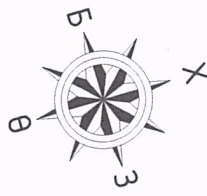

Байршлын схем

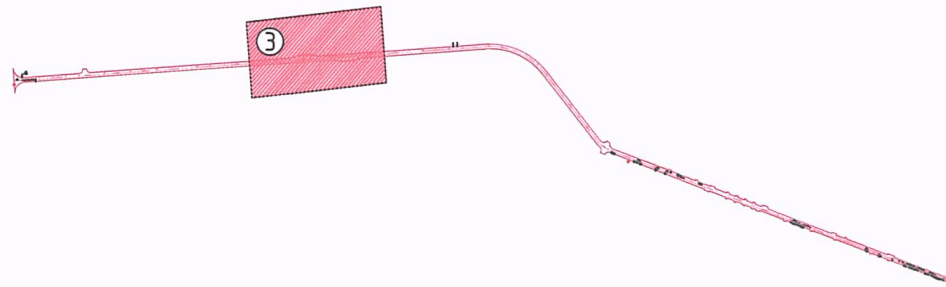

УБ, СБД, 9-р хороо,  
Хоймор Оффис  
1604 тоот

Городокийн авто замын засвар, шинэчлэлт (налайх дүүрэг, 5-р хороо, төв замаас городок хүртэл)

Захирал	Л.Батхүү	<i>[Signature]</i>
Зур. Инж	Бат-Эрдэнэ	<i>[Signature]</i>
Гүйцэтгэсэн	Ц.Буянбат	<i>[Signature]</i>
Шалгасан	Ё.Эрдэнэжаргал	<i>[Signature]</i>

Дэвсгэр зураг

Зургийн шифр: 33-27/24

Ажлын зураг

Масштаб: 1:500

Үе шат	Хуудас	Бүх хуудас
--------	--------	------------

A3	03	09
----	----	----

2024.06 сар

ДЭВСГЭР ЗУРАГ  
Км 0+540 - Км 0+720

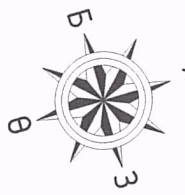

Байршлын схем

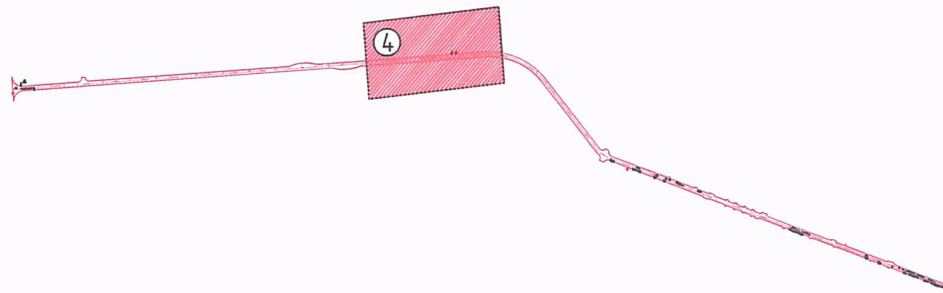
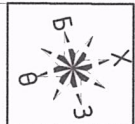

УБ, СБД, 9-р хороо,  
Хоймор Оффис  
1604 тоот

Городокийн авто замын засвар, шинэчлэлт (налайх дүүрэг, 5-р хороо, төв замаас городок хүртэл)

Захирал	Л.Батхүү
Зур. Инж	Бат-Эрдэнэ
Гүйцэтгэсэн	Ц.Буюнбат
Шалгасан	Ё.Эрдэнэжаргал

*(Signatures)*

Дэвсгэр зураг  
Зургийн шифр: 33-27/24

Ажлын зураг		
Масштаб: 1:500		
Үе шат	Хуудас	Бүх хуудас
А3	04	09
2024.06 сар		



ДЭВСГЭР ЗУРАГ  
Км 0+720 - Км 0+900

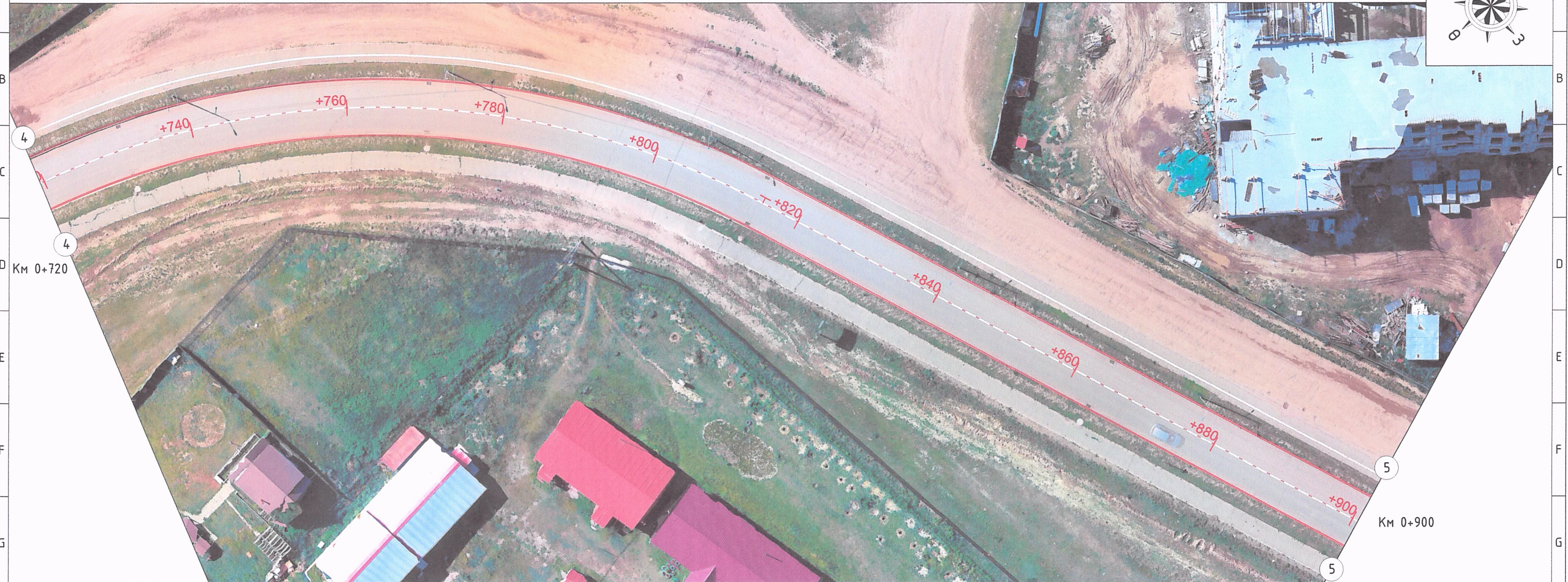

Байршлын схем

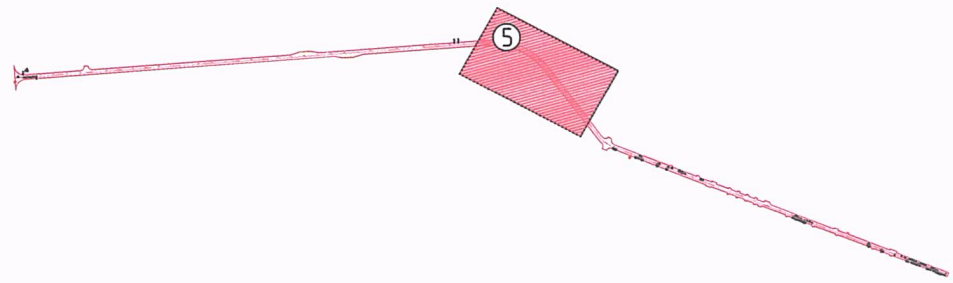

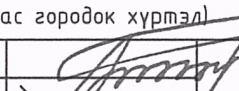
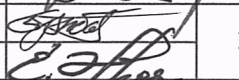

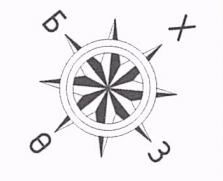

 "ЗАСМАЛ ЗАМ" ХХК УБ, СБД, 9-р хороо, Хоймор Оффис 1604 тоот	Городокийн авто замын засвар, шинэчлэлт (налайх дүүрэг, 5-р хороо, төв замаас городок хүртэл)			Ажлын зураг		
	Захирал	Л.Батхүү	 Дэвсгэр зураг	Масштаб: 1:500		
Зур. Инж	Бат-Эрдэнэ	 Зургийн шифр: 33-27/24		Үе шат	Хуудас	Бүх хуудас
Гүйцэтгэсэн	Ц.Буянбат		A3	05	09	
Шалгасан	Ё.Эрдэнэжаргал	2024.06 сар				

ДЭВСГЭР ЗУРАГ  
Км 0+900 - Км 1+080

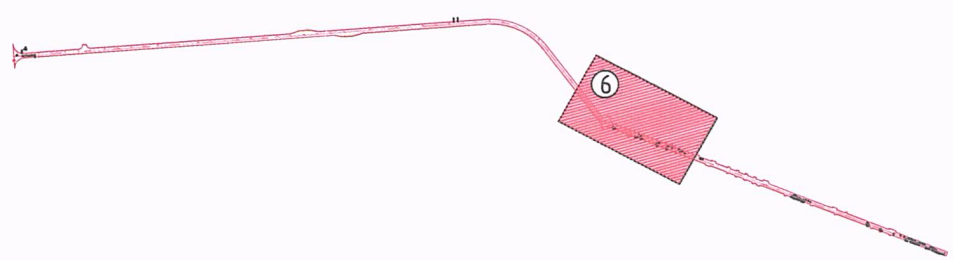

Байршлын схем

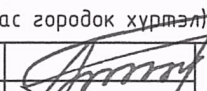





 "ЗАСМАЛ ЗАМ" ХХК УБ, СБД, 9-р хороо, Хоймор Оффис 1604 тоот	Городокийн авто замын засвар, шинэчлэлт (налайх дүүрэг, 5-р хороо, төв замаас городок хүртэл)			Ажлын зураг			
	Захирал	Л.Батхүү		Дэвсгэр зураг			
Зур. Инж	Бат-Эрдэнэ						
Гүйцэтгэсэн	Ц.Буянбат		Зургийн шифр: 33-27/24				
Шалгасан	Ё.Эрдэнэжаргал						
				Масштаб: 1:500	Үе шат	Хуудас	Бүх хуудас
				A3	06	09	
				2024.06 сар			

ДЭВСГЭР ЗУРАГ  
Км 1+080 - Км 1+260

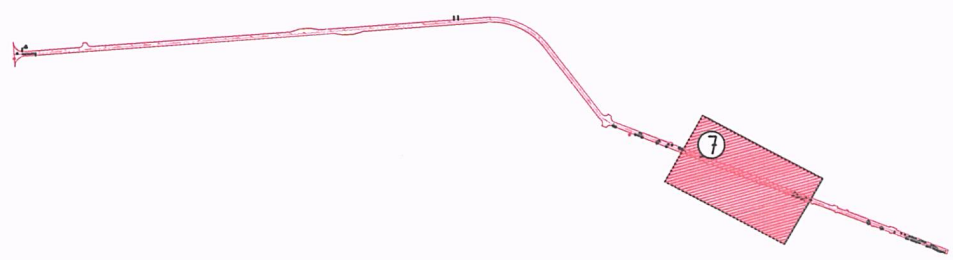
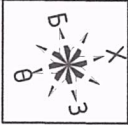

Байршлын схем

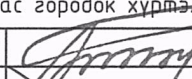
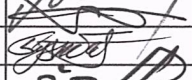



 "ЗАСМАЛ ЗАМ" ХХК УБ, СБД, 9-р хороо, Хоймор Оффис 1604 тоот	Городокийн авто замын засвар, шинэчлэлт (налайх дүүрэг, 5-р хороо, төв замаас городок хүртэл)			Ажлын зураг		
	Захирал	Л.Батхүү		Дэвсгэр зураг		
Зур. Инж	Бат-Эрдэнэ			Масштаб: 1:500	Үе шат	Хуудас
Гүйцэтгэсэн	Ц.Буюнбат			Зургийн шифр: 33-27/24	A3	07
Шалгасан	Ё.Эрдэнэжаргал			2024.06 сар		

ДЭВСГЭР ЗУРАГ  
Км 1+260 - Км 1+440

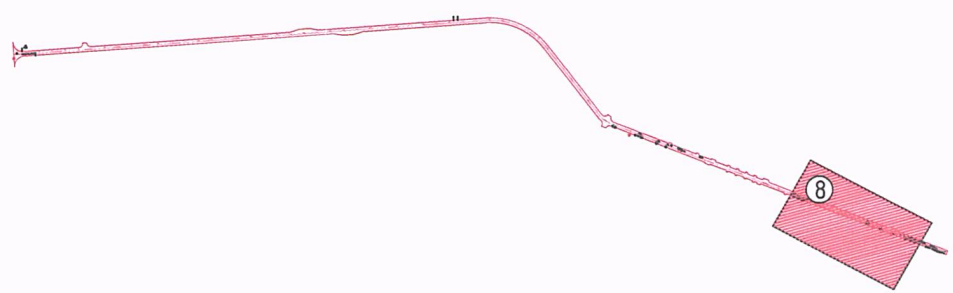

Байршлын схем

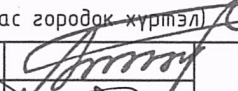
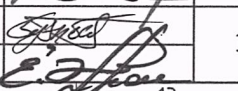

 "ЗАСМАЛ ЗАМ" ХХК УБ, СБД, 9-р хороо, Хоймор Оффис 1604 тоот	Городокийн авто замын засвар, шинэчлэлт (налайх дүүрэг, 5-р хороо, төв замаас городок хүртэл)			Ажлын зураг		
	Захирал	Л.Батхүү		Дэвсгэр зураг		
	Зур. Инж	Бат-Эрдэнэ		Зургийн шифр: 33-27/24	Масштаб: 1:500	
	Гүйцэтгэсэн	Ц.Буянбат	Үе шат А3		Хуудас 08	Бүх хуудас 09
	Шалгасан	Ё.Эрдэнэжаргал		2024.06 сар		

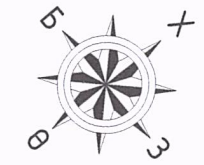

ДЭВСГЭР ЗУРАГ  
Км 1+440 - Км 1+508.66

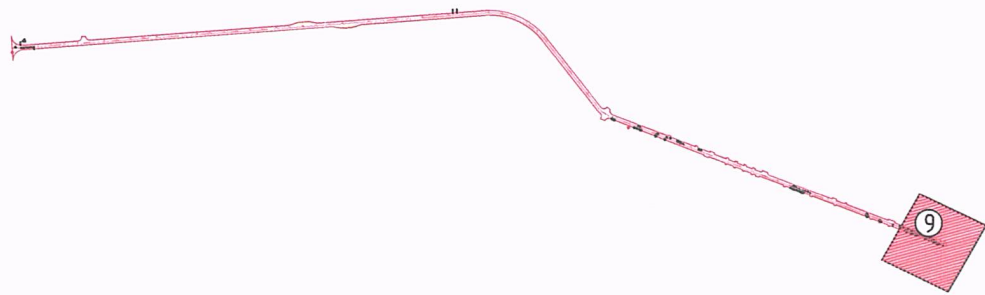

Км 1+508.66

Байршлын схем

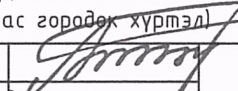
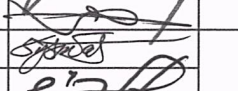

 "ЗАСМАЛ ЗАМ" ХХК УБ, СБД, 9-р хороо, Хоймор Оффис 1604 тоот	Городокийн авто замын засвар, шинэчлэлт (налайх дүүрэг, 5-р хороо, төв замаас горадек хүртэл)			Ажлын зураг		
	Захирал	Л.Батхүү		Дэвсгэр зураг		
Зур. Инж	Бат-Эрдэнэ			Үе шат	Хуудас	Бүх хуудас
Гүйцэтгэсэн	Ц.Буянбат			А3	09	09
Шалгасан	Ё.Эрдэнэжаргал	Зургийн шифр: 33-27/24			2024.07 сар	

НЭГ МАЯГИЙН ХӨНДЛӨН ОГТЛОЛЫН ЗУРАГ

# НЭГ МАЯГИЙН ХӨНДЛӨН ОГТЛОЛЫН ЗУРАГ

Төрөл-1  
Км 0+000 - Км 0+960

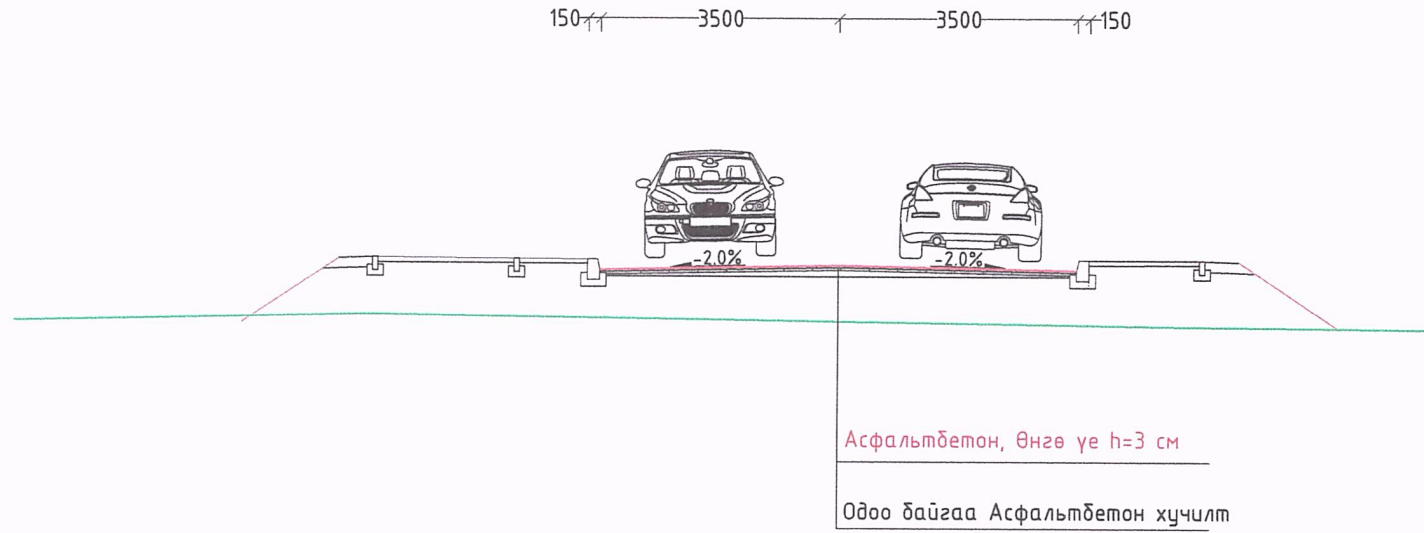

Авто замын хашлага  
Масштаб 1:20

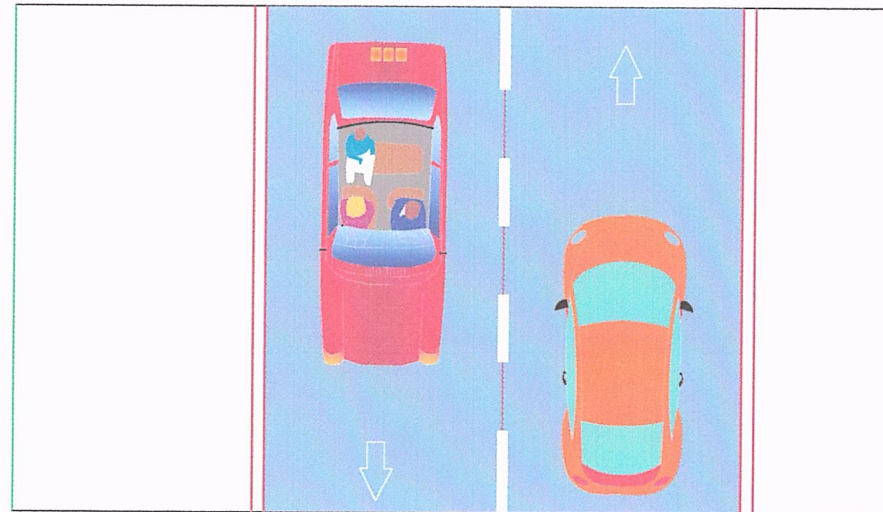
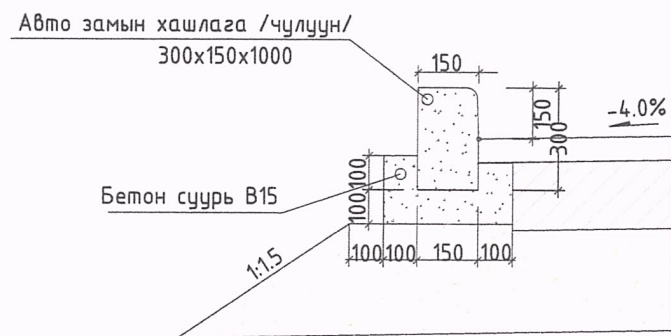

Тайлбар:

- Тусгайлан зааснаас бусад хэмжээг мм өгөв
- Дэлгэрэнгүйг хөндлөн огтлолын зургаас харна уу

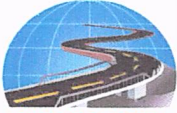
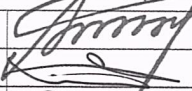
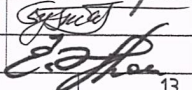
 "ЗАСМАЛ ЗАМ" ХХК УБ, СБД, 9-р хороо, Хоймор Оффис 1604 тоот	Городокийн авто замын засвар, шинэчлэлт (наалайх дүүрэг, 5-р хороо, төв замыг засвар, засвар хийх)			Ажлын зураг		
	Захирал	Л.Батхүү		Нэг маягийн хөндлөн огтлол		
	Зур. Инж	О.Бат-Эрдэнэ				
	Гүйцэтгэсэн	Ц.Буянбат		Зургийн шифр: 27/24		
Шалгасан	Ё.Эрдэнэжаргал					
				Масштаб: 1/100		
				Үе шат	Хуудас	Бүх хуудас
				A3	01	02
				2024.07 сар		

# НЭГ МАЯГИЙН ХӨНДЛӨН ОГТЛОЛЫН ЗУРАГ

Төрөл-2  
Км 0+960 - Км 1+508.66

150 // 3000 // 3000 // 150

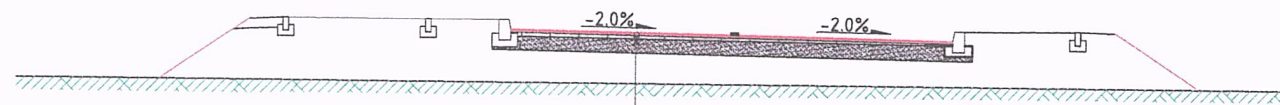

Асфальтбетон, Өнгө үе h=5 см  
Асфальтбетон, Суурь үе h=4 см  
Буталсан чулуун суурь, h=20 см

Авто замын хашлага  
Масштаб 1:20

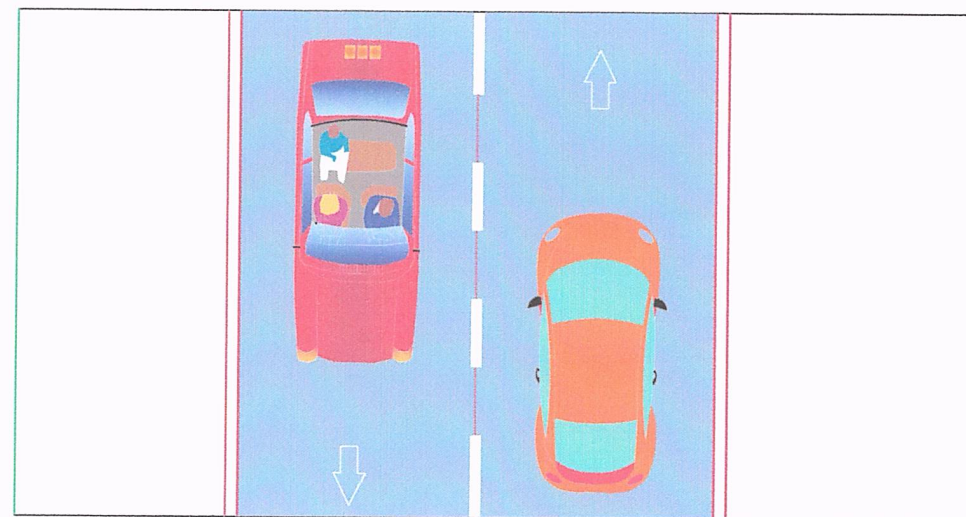
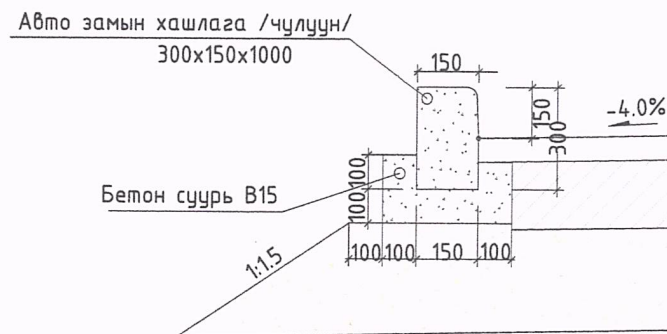

Тайлбар:

- Тусгайлан зааснаас бусад хэмжээг мм өгөв
- Дэлгэрэнгүйг хөндлөн огтлолын зургаас харна уу



Городокийн авто замын засвар, шинэчлэлт (налайх дүүрэг, 5-р хороо, төв замаас гэрээг хүртэл)

Ажлын зураг

Захирал	Л.Батхүү		Нэг маягийн хөндлөн огтлол		
Зур. Инж	О.Бат-Эрдэнэ				
Гүйцэтгэсэн	Ц.Буянбат		Зургийн шифр: 27/24		
Шалгасан	Ё.Эрдэнэжаргал				

Масштаб: 1/100		
Үе шат	Хуудас	Бүх хуудас
А3	02	02
2024.07 сар		

4Б, СБД, 9-р хороо, Хоймор Оффис, 1604 тоот

2024.07 сар





ЗАХИАЛАГЧ  
Нийслэлийн замын  
хөгжлийн газар



ГҮЙЦЭТГЭГЧ  
Авто замын зураг төслийн  
"Засмал Зам" ХХК

## АЖЛЫН ТОО ХЭМЖЭЭ

# АЖЛЫН ТОО ХЭМЖЭЭ

ТҮР БАРИЛГА БА ҮЙЛДВЭРЛЭЛИЙН БЭЛТГЭЛ АЖИЛ			
Үндэслэл	Ажлын нэр	Хэмжих нэгж	Тоо хэмжээ
25-01-03	Ажилтнуудын зөөврийн сууц байрлуулах	1 ш	1.0
25-01-06	Усны нөөцийн сав байрлуулах	1 ш	1.0
25-01-08	Контейнер байрлуулах (агуулахын зориулалттай, 40 тн)	1 ш	1.0
25-01-24	Зөөврийн дио 00 (нойл) байрлуулах	1 сар	1.6
ЗАМЫН ЧИГ СЭРГЭЭХ			
Үндэслэл	Ажлын нэр	Хэмжих нэгж	Тоо хэмжээ
25-02-02	Замын чиг сэргээх (GPS)	1 км	1.508
ТАЛБАЙН ЦЭВЭРЛЭГЭЭНИЙ АЖИЛ			
Үндэслэл	Ажлын нэр	Хэмжих нэгж	Тоо хэмжээ
26-05-22	Замын хуучин хашлагыг механизмаар хуулж зайлуулах	1 м	1,261.0
26-05-25	Явган хүний замын хуучин хашлагыг хуулж зайлуулах	1 м	859.0
26-05-24	Явган хүний замын хуучин хавтанг хуулж зайлуулах	1 м2	1,207.0
26-04-31	Асфальтбетон хучлагыг хийн алхаар эвдэж, хуулах	1 м3	219.66
26-08-14	Бетон хийц хийн алхаар эвдэж зайлуулах	1 м3	230.4
ЗАМЫН СУУРИЙН АЖИЛ			
Үндэслэл	Ажлын нэр	Хэмжих нэгж	Тоо хэмжээ
25-08-03	Буталсан чулуун хольцоор суурь байгуулах (дэвсгэгчээр)	1 м3	819.4
ЗАМЫН ХАШЛАГА БАЙРЛУУЛАХ			
Үндэслэл	Ажлын нэр	Хэмжих нэгж	Тоо хэмжээ
25-09-04	Замын боржин чулуун хашлага байрлуулах	1 м	1,261.0

ХУЧИЛТЫН АЖИЛ			
Үндэслэл	Ажлын нэр	Хэмжих нэгж	Тоо хэмжээ
25-10-01	Битум цацлага хийх	1 м2	4,097.0
25-10-02	Битумэн түрхлэг хийх	1 м2	11,223.4
26-04-24	Асфальтбетон хучлагыг гараар хэсэгчлэн байгуулах	1 м3	16.4
25-10-04	Халуун асфальтбетон хольцоор тэгшилгээний үе байгуулах (h=4 см)	1 м3	163.9
25-10-05	Халуун асфальтбетон хольцоор өнгө хучилт байгуулах (h=4см-5см)	1 м3	490.0
ЯВГАН ХҮН БА УНАДАГ ДУГУЙН ЗАМЫН АЖИЛ			
Үндэслэл	Ажлын нэр	Хэмжих нэгж	Тоо хэмжээ
25-13-01	Явган хүний замын суурь зохист найрлага бүхий элс хайрган хольцоор байгуулах	1 м3	121.0
25-13-05	Явган хүн ба унадаг дугуйн замын хашлага байрлуулах	1 м	859.0
25-13-09	Явган хүний замын хучлага өнгөт хавтангаар байгуулах	1 м2	1,207.0
25-07-15	Явган хүний замын суурийг сийрүүлэх, усалж, нягтруулах	1 м2	1,207.0
ЗАМЫН ТОНОГЛОЛЫН АЖИЛ			
Үндэслэл	Ажлын нэр	Хэмжих нэгж	Тоо хэмжээ
25-15-01	Замын тэмдэг суурилуулах	1 ш	7.0
25-14-03	Замын тэмдэглэгээг зориулалтын машинаар термопластик бүдгээр хийх	1 м2	166.0
АВТО ЗАМ, ЗАМЫН БАЙГУУЛАМЖИЙГ УЛСЫН АШИГЛАЛТАД ОРУУЛАХ			
Үндэслэл	Ажлын нэр	Хэмжих нэгж	Тоо хэмжээ
25-20-02	Авто зам, замын байгууламжийг ашиглалтад оруулах	1 км	1.508
25-19-02	Зам ашиглалтад өгөх үеийн хог цэвэрлэх	1 км	1.508
25-20-01	Авто зам, замын байгууламжийн гүйцэтгэлийн зураг боловсруулах	1 км	1.508



Городокийн авто замын засвар, шинэчлэлт (налайх дүүрэг, 5-р хороо, төв замаас городоо хуртэл)			Ажлын зураг		
Захирал	Л.Батхүү	 Ажлын тоо хэмжээ Зургийн шифр: 33-27/24	Масштаб:-		
Зур. Инж	О.Бат-Эрдэнэ		Үе шат	Хуудас	Бүх хуудас
Гүйцэтгэсэн	Ц.Буянбат		А3	01	01
Шалгасан	Ё.Эрдэнэжаргал	2024.07 сар			



“ЗАСМАЛ ЗАМ” ХХК

Зургийн шифр: 33-27/24

ГОРОДОКИЙН АВТО ЗАМЫН ЗАСВАР, ШИНЭЧЛЭЛТ (НАЛАЙХ ДҮҮРЭГ, 5-Р ХОРОО, ТӨВ ЗАМААС  
ГОРОДОК ХҮРТЭЛ)-ИЙН АЖЛЫН ТӨСӨВ

Төсөвт өртөг: 1 098 740 181 төгрөг

Төсөв бодсон:

“Засмал зам” ХХК-ийн захирал

Мэргэшсэн төсөвчин

Төсөвчин



Л.Батхүү

Н.Нямсүрэн

Улаанбаатар хот  
ЗМТ-113-17  
Найдансүрэнгийн НЯМСҮРЭН  
МЭРГЭШСЭН ТӨСӨВЧИН  
2023-2026

Б.Төмөрдулам



## ТАЙЛБАР БИЧИГ

1. Авто зам, замын байгууламжийн төсвийн тооцоог инженерийн нарийвчилсан зураг төслөөр тодорхойлсон ажлын тоо хэмжээг үндэслэн, ЗТ-ийн сайдын 2019 оны 7 дугаар сарын 31-ний өдрийн 256 тоот тушаалаар батлагдсан "Авто зам, замын байгууламжийн барилга, засварын ажлын төсөв бодох норм" ЗЗБНБД 81-013-2019-ын дагуу хийж гүйцэтгэлээ.
2. Төсөв зохиоход "Авто замын барилгын ажлын төсвийн жишиг норм" ЗЗБНБД 83-25-2023, "Авто зам, замын байгууламжийн засвар, арчлалтын ажлын төсвийн жишиг норм" ЗЗБНБД 83-26-2023, "Төмөрбетон гүүр, хоолойн барилгын ажлын төсвийн жишиг норм" ЗЗБНБД 83-28-2023 суурь нормуудыг ашиглав.
3. "Авто зам, замын байгууламжийн барилга, засварын ажлын төсөв бодох норм" ЗЗБНБД 81-013-2019-ын Хавсралт 3-1 -д зааснаар ажилчдын тарифт цалинг, Хавсралт 3-3 -д зааснаар автомашинаар ачаа тээвэрлэх зардлыг, Хавсралт 3-5 -д зааснаар машин механизмын ажлын нэгж маш.цаг-ийн зардлыг тус тус авав.
4. Тээвэр, нүүлгэн шилжүүлэлт болон машинч механизмчдын цалинг тухайн зардлын дүнгээс 8.7 хувиар тооцож төсөвт тусгалаа.
5. Ажилчдын нэмэгдэл цалинг тээвэр, нүүлгэн шилжүүлэлт, машин механизмын операторчдын цалин болон ажилчдын цалингийн нийлбэр дүнгээс 15.1%-иар тооцлоо.
6. ИТА -ийн цалинг ажилчдын цалин болон тээвэр, машин механизмын операторчдын цалингийн нийлбэр дүнгээс 17.0%-иар тооцов.
7. Ниймийн даатгалын шимтгэлийг нийт цалингийн 14.5%-р, ажлын багаж хэрэгслийн элэгдлийн зардлыг ажилчдын цалингийн 6.8% -р тус тус тооцож төсөвт тусгав.
8. Материалын зардлыг тооцохдоо хайрга, дайрга, элс зэрэг материалын үнийг зах зээлийн үнийг баримтлав, бетон зуурмаг болон бетон хийц, арматур, төмөр хийцийн үнийг одоогийн жишиг үнээр тооцов.
9. Нүүлгэн шилжүүлэх зардлыг "Авто зам, замын байгууламжийн барилга, засварын ажлын төсөв бодох норм" ЗЗБНБД 81-013-2019-ын Хавсралт 3-5 -д зааснаар тооцов.
10. Нийт цалингийн 63.5%-иар удирдлагын зардлыг, 71.8%-иар ашигийг, ХАБЭА-н үйл ажиллагааны зардлыг шууд зардлын дүнгээс 2.5 %-ийр тус тус тооцов.
11. Авто замын барилга, засвар, арчлалтын ажлын талбайд ажиллах ажилтнуудад үйлчлэх зардлыг нийт хөдөлмөр зарцуулалтыгн ажлын нэг өдрийн үргэлжлэх хугацаанд (7.97)-д хувааж, ноогдворыг нэг хүн.өдрийн хээрийн нэмэгдэл болох 14000 төгрөгөөр үржүүлж гаргав.
12. Захиалагчийн хяналтын зардлыг шууд зардлын дүнгээс 2%, магадлашгүй ажлын зардлыг барилга угсралтын ажлын зардлын дүнгээс 2% байхаар тооцож төсөвт тусгав.
13. Нэмэгдсэн өртгийн албан татварыг "Нэмэгдсэн өртгийн албан татварын тухай" Монгол улсын хуулийн 11-р зүйлийн 11.1-р заалтын дагуу БУА зардлын дүнгээс 10%-иар тооцов.
14. Авто замын тухай /шинэчилсэн найруулга/ хуулийн 8-р зүйлийн 4.1-р заалтын дагуу БУА-ын зардлын дүнгээс 0.4%-иар тооцон нормчлолын сангийн шимтгэлийг тооцов.

Тайлбар бичсэн:

Мэргэшсэн төсөвчин:

МОНГОЛ УЛС  
ЭМТ-115-17  
Найдамсүрэнгийн НЯМСҮРЭН  
Мэргэшсэн төсөвчин  
2023-2026  
Нямсүрэн



УБ хот, СБД, Хойморь оффис, 1604



+976 77550070



zasmalzam1@gmail.com

Улаанбаатар хот 2024 он

## ТӨСӨВТ ӨРТГИЙН НЭГДСЭН ТОВЧОО

Объектын нэр:

**Городокийн авто замын засвар, шинэчлэлт  
(Налайх дүүрэг, 5-р хороо, төв замаас Городок хүртэл)-ийн ажил**

№	Зардлын нэр	Бүгд өртөг /төгрөг/
1	Ажилчдын цалин	30,211,295
2	Тээврийн жолоочийн цалин	5,983,415
3	Машин механизмын операторчидын цалин	3,885,897
4	Нүүлгэн шилжүүлэх ажлын цалин	264,544
5	Ажилчдын нэмэгдэл цалин	6,092,118
6	ИТА-ны цалин	6,813,703
7	Алслалтын нэмэгдэл цалин	-
8	<b>НИЙТ ЦАЛИН</b>	<b>53,250,972</b>
9	Нийгмийн даатгалын шимтгэл 14.5%	7,721,391
10	Материалын зардал	651,883,796
11	Тээврийн зардал	62,791,468
12	Машин механизм, тоног төхөөрөмжийн ашиглалтын зардал	40,779,588
13	Ажлын багаж хэрэгслийн элэгдлийн зардал	2,054,368
14	Авто замын барилга, засвар, арчлалтын ажлын талбайд ажиллах ажилтнуудад үйлчлэх зардал	21,466,901
15	Нүүлгэн шилжүүлэх зардал	2,776,193
16	Түр барилгын элэгдэл	-
17	<b>ШУУД ЗАРДЛЫН ДҮН</b>	<b>842,724,677</b>
18	Удирдлагын зардал 63.5%	33,814,367
19	Ашиг 71.8%	38,234,198
20	ХАБЭА-ийн үйл ажиллагааны зардал 2.5%	21,068,117
21	Ажиллагсдын даатгал	-
22	Барилга угсралтын даатгал	-
23	Машин механизм, тоног төхөөрөмжийн даатгал	-
24	<b>БАРИЛГА УГСРАЛТЫН АЖЛЫН ТӨСВИЙН ДҮН</b>	<b>935,841,359</b>
25	Техник технологийн хяналтын зардал (Зөвлөх үйлчилгээ)	-
26	Захиалагчийн хяналтын зардал	16,854,494
27	Магадлашгүй ажлын зардал	18,716,827
28	Нэмэгдсэн өртөгийн албан татвар 10%	93,584,136
29	Норм, нормативийн сангийн шимтгэл 0.4%	3,743,365
30	Зураг төслийн үнэ	30,000,000
31	<b>НИЙТ ТӨСӨВТ ӨРТӨГ</b>	<b>1,098,740,181</b>

Батлав:

Мэргэшсэн төсөвчин:

Төсөвчин:

  
 МОНГОЛ УЛС  
 ЗМТ-112/17  
 ШИНЖЛЭГЧИЙН НИЯМСҮРЭН  
 МЭРГЭШСЭН ТӨСӨВЧИН  
 2023-2026 Б.Төмөрдулам

## АЖИЛЧДЫН ХӨДӨЛМӨР ЗАРЦУУЛАЛТ, ЦАЛИНГИЙН ЗАРДЛЫН ТООЦОО

## ТҮР БАРИЛГА БА ҮЙЛДВЭРЛЭЛИЙН БЭЛТГЭЛ АЖИЛ

№	Үндэслэл	Ажлын нэр	Хэмжих нэгж	Ажлын тоо хэмжээ	Ажилчдын мэргэжлийн зэрэг	Нэгж хөдөлмөр зарцуулалт хүн/цаг	Бүгд хөдөлмөр зарцуулалт хүн/цаг	Цалингийн тариф, төгрөг	Нийт цалин, төгрөг
1	25-01-03	Ажилтнуудын зөөврийн сууц байрлуулах	1 ш	1.0	III	3.0	3.0	5207	15,621
					IV	0.5	0.5	5998	2,999
2	25-01-06	Усны нөөцийн сав байрлуулах	1 ш	1.0	III	3.24	3.24	5207	16,871
3	25-01-08	Контейнер байрлуулах (агуулахын зориулалттай, 40 тн)	1 ш	1.0	III	2.2	2.2	5207	11,455
4	25-01-24	Зөөврийн био 00 (нойл) байрлуулах	1 сар	1.6	II	8.0	12.8	4623	59,174
<b>Дүн</b>							<b>21.74</b>		<b>106,120</b>

## ЗАМЫН ЧИГ СЭРГЭЭХ

№	Үндэслэл	Ажлын нэр	Хэмжих нэгж	Ажлын тоо хэмжээ	Ажилчдын мэргэжлийн зэрэг	Нэгж хөдөлмөр зарцуулалт хүн/цаг	Бүгд хөдөлмөр зарцуулалт хүн/цаг	Цалингийн тариф, төгрөг	Нийт цалин, төгрөг
1	25-02-02	Замын чиг сэргээх (GPS)	1 км	1.508	III	18.22	27.47	5207	143,036
					IV	20.415	30.79	5998	184,678
<b>Дүн</b>							<b>58.26</b>		<b>327,715</b>

## ТАЛБАЙН ЦЭВЭРЛЭГЭЭНИЙ АЖИЛ

№	Үндэслэл	Ажлын нэр	Хэмжих нэгж	Ажлын тоо хэмжээ	Ажилчдын мэргэжлийн зэрэг	Нэгж хөдөлмөр зарцуулалт хүн/цаг	Бүгд хөдөлмөр зарцуулалт хүн/цаг	Цалингийн тариф, төгрөг	Нийт цалин, төгрөг
1	26-05-22	Замын хуучин хашлагыг механизмаар хуулж зайлуулах	1 м	1,261.0	II	0.2064	260.27	4623	1,203,228
					III	0.0281	35.43	5207	184,484
2	26-05-25	Явган хүний замын хуучин хашлагыг хуулж зайлуулах	1 м	859.0	III	0.10265	88.18	5207	459,153
3	26-05-24	Явган хүний замын хуучин хавтанг хуулж зайлуулах	1 м2	1,207.0	II	0.3388	408.93	4623	1,890,483
					III	0.245	295.72	5207	1,539,814
4	26-04-31	Асфальтбетон хучлагыг хийн алхаар эвдэж, хуулах	1 м3	219.66	III	2.57	564.53	5207	2,939,508
					IV	2.1	461.29	5998	2,766,817

## ТАЛБАЙН ЦЭВЭРЛЭГЭЭНИЙ АЖИЛ

№	Үндэслэл	Ажлын нэр	Хэмжих нэгж	Ажлын тоо хэмжээ	Ажилчдын мэргэжлийн зэрэг	Нэгж хөдөлмөр зарцуулалт хүн/цаг	Бүгд хөдөлмөр зарцуулалт хүн/цаг	Цалингийн тариф, төгрөг	Нийт цалин, төгрөг
5	26-08-14	Бетон хийц хийн алхаар эвдэж зайлуулах	1 м3	230.4	III	3.429	790.04	5207	4,113,738
		<b>Дүн</b>					<b>2,904.39</b>		<b>15,097,226</b>

## ЗАМЫН СУУРИЙН АЖИЛ

№	Үндэслэл	Ажлын нэр	Хэмжих нэгж	Ажлын тоо хэмжээ	Ажилчдын мэргэжлийн зэрэг	Нэгж хөдөлмөр зарцуулалт хүн/цаг	Бүгд хөдөлмөр зарцуулалт хүн/цаг	Цалингийн тариф, төгрөг	Нийт цалин, төгрөг
1	25-08-03	Буталсан чулуун хольцоор суурь байгуулах (дэвсгэгээр)	1 м3	819.4	II	0.06987	57.25	4623	264,667
					III	0.109407	89.65	5207	466,808
					IV	0.011824	9.69	5998	58,121
					VI	0.01747	14.31	7997	114,437
		<b>Дүн</b>					<b>170.9</b>		<b>904,032</b>

## ЗАМЫН ХАШЛАГА БАЙРЛУУЛАХ

№	Үндэслэл	Ажлын нэр	Хэмжих нэгж	Ажлын тоо хэмжээ	Ажилчдын мэргэжлийн зэрэг	Нэгж хөдөлмөр зарцуулалт хүн/цаг	Бүгд хөдөлмөр зарцуулалт хүн/цаг	Цалингийн тариф, төгрөг	Нийт цалин, төгрөг
1	25-09-04	Замын боржин чулуун хашлага байрлуулах	1 м	1,261.0	II	0.26591	335.31	4623	1,550,138
					III	0.19788	249.52	5207	1,299,251
					IV	0.0655	82.6	5998	495,435
					V	0.0654	82.47	6915	570,280
		<b>Дүн</b>					<b>749.9</b>		<b>3,915,104</b>

## ХУЧИЛТЫН АЖИЛ

№	Үндэслэл	Ажлын нэр	Хэмжих нэгж	Ажлын тоо хэмжээ	Ажилчдын мэргэжлийн зэрэг	Нэгж хөдөлмөр зарцуулалт хүн/цаг	Бүгд хөдөлмөр зарцуулалт хүн/цаг	Цалингийн тариф, төгрөг	Нийт цалин, төгрөг
1	25-10-01	Битум цацлага хийх	1 м2	4,097.0	III	0.002496	10.22	5207	53,216
					IV	0.00178	7.29	5998	43,725
2	25-10-02	Битумэн түрхлэг хийх	1 м2	11,223.4	III	0.0025	28.05	5207	146,056
					IV	0.0017	19.08	5998	114,442

## ХУЧИЛТЫН АЖИЛ

№	Үндэслэл	Ажлын нэр	Хэмжих нэгж	Ажлын тоо хэмжээ	Ажилчдын мэргэжлийн зэрэг	Нэгж хөдөлмөр зарцуулалт хүн/цаг	Бүгд хөдөлмөр зарцуулалт хүн/цаг	Цалингийн тариф, төгрөг	Нийт цалин, төгрөг
3	26-04-24	Асфальтбетон хучлагыг гараар хэсэгчлэн байгуулах	1 м3	16.4	II	0.576	9.45	4623	43,687
					III	0.733	12.03	5207	62,640
					IV	0.614	10.07	5998	60,400
					V	0.082	1.34	6915	9,266
4	25-10-04	Халуун асфальтбетон хольцоор тэгшилгээний үе байгуулах (h=4 см)	1 м3	163.9	II	0.00245	0.4	4623	1,849
					III	0.489185	80.18	5207	417,497
					IV	0.099293	16.27	5998	97,587
					VI	0.028	4.59	7997	36,706
5	25-10-05	Халуун асфальтбетон хольцоор өнгө хучилт байгуулах (h=4см-5см)	1 м3	490.0	II	0.0025	1.23	4623	5,686
					III	0.6464	316.73	5207	1,649,213
					IV	0.1151	56.4	5998	338,287
					VI	0.0373	18.28	7997	146,185
<b>Дүн</b>						<b>591.61</b>		<b>3,226,445</b>	

## ЯВГАН ХҮН БА УНАДАГ ДУГУЙН ЗАМЫН АЖИЛ

№	Үндэслэл	Ажлын нэр	Хэмжих нэгж	Ажлын тоо хэмжээ	Ажилчдын мэргэжлийн зэрэг	Нэгж хөдөлмөр зарцуулалт хүн/цаг	Бүгд хөдөлмөр зарцуулалт хүн/цаг	Цалингийн тариф, төгрөг	Нийт цалин, төгрөг
1	25-13-01	Явган хүний замын суурь зохист найрлага бүхий элс хайрган хольцоор байгуулах	1 м3	121.0	III	0.098004	11.85	5207	61,703
					IV	0.029167	3.53	5998	21,173
2	25-13-05	Явган хүн ба унадаг дугуйн замын хашлага байрлуулах	1 м	859.0	II	0.08482	72.86	4623	336,832
					III	0.06446	55.37	5207	288,312
					IV	0.03328	28.59	5998	171,483
					V	0.0432	37.11	6915	256,616
3	25-13-09	Явган хүний замын хучлага өнгөт хавтангаар байгуулах	1 м2	1,207.0	II	0.50784	612.96	4623	2,833,714
					III	0.163613	197.48	5207	1,028,278
					IV	0.002	2.41	5998	14,455
					V	0.09	108.63	6915	751,176



## ЯВГАН ХҮН БА УНАДАГ ДУГУЙН ЗАМЫН АЖИЛ

№	Үндэслэл	Ажлын нэр	Хэмжих нэгж	Ажлын тоо хэмжээ	Ажилчдын мэргэжлийн зэрэг	Нэгж хөдөлмөр зарцуулалт хүн/цаг	Бүгд хөдөлмөр зарцуулалт хүн/цаг	Цалингийн тариф, төгрөг	Нийт цалин, төгрөг
4	25-07-15	Явган хүний замын суурийг сийрүүлэх, усалж, нягтруулах	1 м2	1,207.0	II	0.0048	5.79	4623	26,767
					III	0.003848	4.64	5207	24,160
					IV	0.00075	0.91	5998	5,458
<b>Дүн</b>						<b>1,142.13</b>		<b>5,820,128</b>	

## ЗАМЫН ТОНОГЛОЛЫН АЖИЛ

№	Үндэслэл	Ажлын нэр	Хэмжих нэгж	Ажлын тоо хэмжээ	Ажилчдын мэргэжлийн зэрэг	Нэгж хөдөлмөр зарцуулалт хүн/цаг	Бүгд хөдөлмөр зарцуулалт хүн/цаг	Цалингийн тариф, төгрөг	Нийт цалин, төгрөг
1	25-15-01	Замын тэмдэг суурилуулах	1 ш	7.0	II	2.047	14.33	4623	66,248
					III	4.3786	30.65	5207	159,595
					IV	0.0083	0.06	5998	360
2	25-14-03	Замын тэмдэглэгээг зориулалтын машинаар термопластик будгаар хийх	1 м2	166.0	II	0.0364	6.04	4623	27,923
					III	0.105867	17.57	5207	91,487
					IV	0.1	16.6	5998	99,567
					V	0.112	18.59	6915	128,550
<b>Дүн</b>						<b>103.84</b>		<b>573,729</b>	

## АВТО ЗАМ, ЗАМЫН БАЙГУУЛАМЖИЙГ УЛСЫН АШИГЛАЛТАД ОРУУЛАХ

№	Үндэслэл	Ажлын нэр	Хэмжих нэгж	Ажлын тоо хэмжээ	Ажилчдын мэргэжлийн зэрэг	Нэгж хөдөлмөр зарцуулалт хүн/цаг	Бүгд хөдөлмөр зарцуулалт хүн/цаг	Цалингийн тариф, төгрөг	Нийт цалин, төгрөг
1	25-20-02	Авто зам, замын байгууламжийг ашиглалтад оруулах	1 км	1.508	VI	9.42	14.21	7997	113,637
2	25-19-02	Зам ашиглалтад өгөх үеийн хог цэвэрлэх	1 км	1.508	II	1.6	2.41	4623	11,141
3	25-20-01	Авто зам, замын байгууламжийн гүйцэтгэлийн зураг боловсруулах	1 км	1.508	IV	5.5	8.29	5998	49,723
					VI	5.5	8.29	7997	66,295
<b>Дүн</b>						<b>33.2</b>		<b>240,797</b>	

БҮГД ХҮН ЦАГ: 5,775.97 БҮГД ЦАЛИН: 30,211,295

## МАТЕРИАЛЫН ЗАРДЛЫН ТООЦОО

№	Материалын нэр	Хэмжих нэгж	Нийт орц	Нэгж үнэ, төгрөг	Нийт үнэ, төгрөг
1	Алхны хошуу	ш	310.503	30,000	9,315,090
2	Ариутгалын бодис	кг	8.2	5,000	41,000
3	Бетон хольц В15	м3	95.349227	252,000	24,028,005
4	Бичгийн цаас	боодол	1.6588	17,500	29,029
5	Бичиг хэргийн туслах материалууд	ком	0.3016	55,000	16,588
6	Брус	м3	1.313962	850,000	1,116,868
7	Буталсан чулуун суурийн хольц	м3	843.982	30,000	25,319,460
8	Дунд ширхэглэлтэй халуун асфальтбетон хольц	тн	443.538	220,000	97,578,360
9	Жижиг ширхэглэлтэй халуун асфальтбетон хольц	тн	1,205.4	230,000	277,242,000
10	Замын боржин чулуун хашлага	м	1,261.0	110,000	138,710,000
11	Замын тэмдэг (шонгийн хамт)	ш	7.0	220,000	1,540,000
12	Зохист найрлага бүхий элс хайрган хольц	м3	126.082	1,500	189,123
13	Зүсэгчийн ир	ш	0.138813	150,000	20,822
14	Маркер	ш	1.508	1,000	1,508
15	Модон гадас (5х5х40см)	ш	164.112	500	82,056
16	Модон материал	м3	0.1092	450,000	49,140
17	Мяндсан утас	м	63.041	50	3,152
18	Нунтаг шохой	кг	34.03	300	10,209
19	Принтерийн хор	ш	1.0556	80,000	84,448
20	Таар	м2	456.910953	1,000	456,911
21	Термопластик будаг	кг	778.374	2,800	2,179,447
22	Термопластик будгийн ойлгогч	кг	60.5402	3,200	193,729
23	Термопластик будгийн цавуу	кг	34.5944	14,500	501,619
24	Тросс d4	м	155.28	500	77,640
25	Төмөр гадас d13x200	ш	120.64	500	60,320
26	Төмөр гадас d13x500	ш	698.559	1,500	1,047,839
27	Төмөр гадас d20x200	ш	7.8416	1,800	14,115
28	Төмөр гадас d20x500	ш	379.262	2,500	948,155
29	Ус	тн	119.618864	2,000	239,238
30	Хавтас	ш	16.588	2,000	33,176
31	Хадаас	кг	2.544271	3,000	7,633
32	Хаягдал материал	тн	1,726.1013	0	0
33	Цахилгааны утас	м	15.315	3,000	45,945
34	Шатдаг хий (газ)	кг	2.5149	3,300	8,299
35	Шингэн битум	тн	0.399713	2,000,000	799,426
36	Шингэрүүлсэн битум	тн	11.801896	2,000,000	23,603,792
37	Элс	м3	62.8847	20,000	1,257,694
38	Элс цементэн зуурмаг	м3	6.060899	180,000	1,090,962
39	Явган хүний замын хавтан	м2	1,207.0	30,000	36,210,000
40	Явган хүний замын хашлага	м	859.0	9,000	7,731,000
	<b>Бүгд дүн</b>				<b>651,883,796</b>

## МАШИН МЕХАНИЗМ, ТОНОГ ТӨХӨӨРӨМЖИЙН ЗАРДЛЫН ТООЦОО

№	Машин механизм, тоног төхөөрөмжийн нэр	Хүчин чадал	Нийт машин цаг	Машин цагийн нэгж үнэ, төгрөг	Машин цагийн нийт үнэ, төгрөг
1	Автогрейдер	175м.х	2.74	83200.0	227,968
2	Автогудронатор	6000л	1.94	87169.0	169,108
3	Асфальт дэвсэгч	3.5м-7.0м	17.58	148387.0	2,608,643
4	Ачааны автомашин	10тн	129.02	18408.0	2,375,000
5	Ачааны автомашин	2тн	217.7	13985.0	3,044,535
6	Ачигч	2.0м3	11.45	62696.0	717,869
7	Бохир соруулах машин	5тн	4.8	50000.0	240,000
8	Будгийн халаагч тогоо	200°C	13.28	5178.0	68,764
9	Гар гудронатор	200л	1.64	21221.0	34,802
10	Гар нягтруулагч	90кг	3.98	11014.0	43,836
11	Гинжит экскаватор	1.5м3	0.97	116167.0	112,682
12	Гөлгөр булт индүү	17-20тн	29.42	54452.0	1,601,978
13	Гөлгөр булт хөнгөн индүү	9-10тн	33.86	46722.0	1,582,007
14	Доргиурт булт индүү	11-12тн	2.41	52182.0	125,759
15	Доргиурт булт индүү	13-16тн	10.12	55855.0	565,253
16	Дрон (нисгэгчгүй нисэх төхөөрөмж)	1 ком	3.09	15000.0	46,350
17	Дугуйт экскаватор	0.25м3	16.14	53492.0	863,361
18	Заадас зүсэгч хөрөө	<150мм	6.91	11725.0	81,020
19	Замын тэмдэглэгээний төхөөрөмж (термопластик)	0.2м	13.28	21273.0	282,505
20	Зөөврийн компрессор	10м3/мин	646.37	19073.0	12,328,215
21	Кран	16тн	24.2	89741.0	2,171,732
22	Пикап	4хүн	184.44	4536.0	836,620
23	Пресс (СВР)	кN	1.06	7094.0	7,520
24	Прокторын алх, хэв (автомат)	ком	3	3000.0	9,000
25	Суурийн материал дэвсэгч	3.5м-7.0м	18.85	148387.0	2,797,095
26	Усны машин	15тн	14.34	87462.0	1,254,205
27	Хатаах зуух	200°C	113.12	5260.0	595,011
28	Хийн алх	15кг	617.71	9519.0	5,879,981
29	Хийн дугуйт индүү	18-20тн	59.89	58343.0	3,494,162
30	Хучлагаас дээж авагч өрмийн машин (Кор)	D100мм	14.59	8000.0	116,720
31	Шатаах зуух	1200°C	29.17	5260.0	153,434
32	Шүүрдэгч машин	3.5м	4.6	50076.0	230,350
	<b>Бүгд дүн</b>		<b>2,251.67</b>		<b>44,665,485</b>
	<b>Цалингийн зардал 8.7%</b>				<b>3,885,897</b>
	<b>Цалингийн зардал хассан дүн</b>				<b>40,779,588</b>

## ТЭЭВРИЙН ЗАРДЛЫН ТООЦОО

№	Материалын нэр	Хэмжих нэгж	Нийт орц	Нэгж хүнд (тн)	Материалын жин (тн)	Ачааны зэрэг	Тээврийн зай, км	1 тн/км-ийн тариф, төгрөг	Нягтр-ын коэф.	Нийт жин (тн)	Нийт зардал (төг)	Тээврийн хөд.зарц-т (хүн/цаг)
1	Алхны хошуу	ш	310.5	0.002	0.62	1	40	281.83	1.0	0.621	7,000.66	0.46
2	Ариутгалын бодис	кг	8.2	0.001	0.01	1	40	281.83	1.0	0.008	90.19	0.01
3	Бетон хольц В15	м3	95.35	2.4	228.84	1	20	323.62	1.0	228.838	1,481,131.07	83.84
4	Бичгийн цаас	боодол	1.66	0.003	0	1	40	281.83	1.0	0.005	56.37	0
5	Бичиг хэргийн туслах материалууд	ком	0.3	0.001	0	1	40	281.83	1.0	0	0	0
6	Брус	м3	1.31	0.65	0.85	1	40	281.83	1.0	0.854	9,627.31	0.63
7	Буталсан чулуун суурийн хольц	м3	843.98	1.75	1,476.97	1	60	261.49	1.2	1,772.362	27,807,296.36	1,948
8	Дунд ширхэглэлтэй халуун асфальтбетон хольц	тн	443.54	1.0	443.54	2	40	375.49	1.0	443.538	6,661,763.34	324.99
9	Жижиг ширхэглэлтэй халуун асфальтбетон хольц	тн	1,205.4	1.0	1,205.4	2	40	375.49	1.0	1,205.4	18,104,625.84	883.24
10	Замын боржин чулуун хашлага	м	1,261	0.12	151.32	1	40	281.83	1.0	151.32	1,705,860.62	110.88
11	Замын тэмдэг (шонгийн хамт)	ш	7	0.035	0.25	2	40	375.49	1.0	0.245	3,679.8	0.18
12	Зохист найрлага бүхий элс хайрган хольц	м3	126.08	1.76	221.9	1	15	334.65	1.2	266.285	1,336,684.13	73.17
13	Зүсэгчийн ир	ш	0.14	0.0015	0	1	40	281.83	1.0	0	0	0
14	Маркер	ш	1.51	0.0001	0	1	40	281.83	1.0	0	0	0
15	Модон гадас (5х5х40см)	ш	164.11	0.00065	0.11	1	40	281.83	1.0	0.107	1,206.23	0.08
16	Модон материал	м3	0.11	0.65	0.07	1	40	281.83	1.0	0.071	800.4	0.05
17	Мяндсан утас	м	63.04	0.0001	0.01	1	40	281.83	1.0	0.006	67.64	0
18	Нунтаг шохой	кг	34.03	0.001	0.03	1	40	281.83	1.0	0.034	383.29	0.02
19	Принтерийн хор	ш	1.06	0.002	0	1	40	281.83	1.0	0.002	22.55	0
20	Таар	м2	456.91	0.0001	0.05	1	40	281.83	1.0	0.046	518.57	0.03
21	Термопластик будаг	кг	778.37	0.001	0.78	2	40	375.49	1.0	0.778	11,685.25	0.57
22	Термопластик будгийн ойлгогч	кг	60.54	0.001	0.06	1	40	281.83	1.0	0.061	687.67	0.04
23	Термопластик будгийн цавуу	кг	34.59	0.001	0.03	2	40	375.49	1.0	0.035	525.69	0.03
24	Тросс d4	м	155.28	0.001	0.16	1	40	281.83	1.0	0.155	1,747.35	0.11
25	Төмөр гадас d13x200	ш	120.64	0.0002	0.02	1	5	453.71	1.0	0.024	54.45	0

№	Материалын нэр	Хэмжих нэгж	Нийт орц	Нэгж хүнд (тн)	Материалын жин (тн)	Ачааны зэрэг	Тээврийн зай, км	1 тн/км-ийн тариф, төгрөг	Нягтр-ын коэф.	Нийт жин (тн)	Нийт зардал (төг)	Тээврийн хөд. зарц-т (хүн/цаг)
26	Төмөр гадас d13x500	ш	698.56	0.0006	0.42	1	5	453.71	1.0	0.419	950.52	0.04
27	Төмөр гадас d20x200	ш	7.84	0.0005	0	1	5	453.71	1.0	0.004	9.07	0
28	Төмөр гадас d20x500	ш	379.26	0.0013	0.49	1	5	453.71	1.0	0.493	1,118.4	0.05
29	Ус	тн	119.62	1.0	119.62	1	2	621.48	1.0	119.619	148,681.63	4.38
30	Хавтас	ш	16.59	0.0001	0	1	2	621.48	1.0	0.002	2.49	0
31	Хадаас	кг	2.54	0.001	0	1	2	621.48	1.0	0.003	3.73	0
32	Хаягдал материал	тн	1,726.1	1.0	1,726.1	1	15	334.65	1.0	1,726.101	8,664,595.49	474.29
33	Цахилгааны утас	м	15.31	0.001	0.02	1	2	621.48	1.0	0.015	18.64	0
34	Шатдаг хий (газ)	кг	2.51	0.001	0	3	40	497.34	1.0	0.003	59.68	0
35	Шингэн битум	тн	0.4	1.0	0.4	2	40	375.49	1.0	0.4	6,007.84	0.29
36	Шингэрүүлсэн битум	тн	11.8	1.0	11.8	2	40	375.49	1.0	11.802	177,261.32	8.65
37	Элс	м3	62.88	1.6	100.62	1	10	348.9	1.0	100.616	351,049.22	18.43
38	Элс цементэн зуурмаг	м3	6.06	2.2	13.33	1	1	960.47	1.0	13.334	12,806.91	0.24
39	Явган хүний замын хавтан	м2	1,207	0.14	168.98	1	40	281.83	1.0	168.98	1,904,945.34	123.82
40	Явган хүний замын хашлага	м	859	0.0384	32.99	1	40	281.83	1.0	32.986	371,857.78	24.17
	<b>Нийт дүн</b>										<b>68,774,882.84</b>	<b>4,080.69</b>
	<b>Цалингийн зардал 8.7%</b>										<b>5,983,414.81</b>	
	<b>Цалингийн зардал хассан дүн</b>										<b>62,791,468.03</b>	

## НҮҮЛГЭН ШИЛЖҮҮЛЭХ ЗАРДЛЫН ТООЦОО

№	Машин механизм, тоног төхөөрөмжийн нэр	Хүчин чадал	Тоо ширхэг	Нэгж хүнд (тн)	Нийт жин (тн)	Ачааны зэрэг	Тээврийн зай (км)	1 тн/км-ийн тариф, төгрөг	Нийт зардал, төгрөг	Тээврийн хөд. зарцуулалт хүн/цаг
1	Дугуйт экскаватор	0.25м3	1	5.0	5.0	3	40	497.34	99,468	3.66
2	Зөөврийн компрессор	10м3/мин	1	1.5	1.5	1	40	281.83	16,910	1.1
3	Ачигч	2.0м3	1	10.0	10.0	3	40	497.34	198,936	7.33
4	Доргиурт булт индүү	13-16тн	1	13.0	13.0	3	40	497.34	258,617	9.53
5	Суурийн материал дэвсэгч	3.5м-7.0м	1	12.0	12.0	3	40	497.34	238,723	8.79
6	Гөлгөр булт хөнгөн индүү	9-10тн	1	9.0	9.0	3	40	497.34	179,042	6.59
7	Хийн дугуйт индүү	18-20тн	1	18.0	18.0	3	40	497.34	358,085	13.19
8	Асфальт дэвсэгч	3.5м-7.0м	1	12.0	12.0	3	40	497.34	238,723	8.79
9	Гөлгөр булт индүү	17-20тн	1	17.0	17.0	3	40	497.34	338,191	12.46
10	Гинжит экскаватор	1.5м3	1	29.0	29.0	3	40	497.34	576,914	21.25
11	Автогрейдер	175м.х	1	16.0	16.0	3	40	497.34	318,298	11.72
12	Доргиурт булт индүү	11-12тн	1	11.0	11.0	3	40	497.34	218,830	8.06
	<b>Нийт дүн</b>								<b>3,040,737</b>	<b>112.47</b>
	<b>Цалингийн зардал 8.7%</b>								<b>264,544</b>	
	<b>Цалингийн зардал хассан дүн</b>								<b>2,776,193</b>	

**АЖЛЫН ТОО ХЭМЖЭЭ****ТҮР БАРИЛГА БА ҮЙЛДВЭРЛЭЛИЙН БЭЛТГЭЛ АЖИЛ**

Үндэслэл	Ажлын нэр	Хэмжих нэгж	Тоо хэмжээ
25-01-03	Ажилтнуудын зөөврийн сууц байрлуулах	1 ш	1.0
25-01-06	Усны нөөцийн сав байрлуулах	1 ш	1.0
25-01-08	Контейнер байрлуулах (агуулахын зориулалттай, 40 тн)	1 ш	1.0
25-01-24	Зөөврийн био 00 (нойл) байрлуулах	1 сар	1.6

**ЗАМЫН ЧИГ СЭРГЭЭХ**

Үндэслэл	Ажлын нэр	Хэмжих нэгж	Тоо хэмжээ
25-02-02	Замын чиг сэргээх (GPS)	1 км	1.508

**ТАЛБАЙН ЦЭВЭРЛЭГЭЭНИЙ АЖИЛ**

Үндэслэл	Ажлын нэр	Хэмжих нэгж	Тоо хэмжээ
26-05-22	Замын хуучин хашлагыг механизмаар хуулж зайлуулах	1 м	1,261.0
26-05-25	Явган хүний замын хуучин хашлагыг хуулж зайлуулах	1 м	859.0
26-05-24	Явган хүний замын хуучин хавтанг хуулж зайлуулах	1 м <sup>2</sup>	1,207.0
26-04-31	Асфальтбетон хучлагыг хийн алхаар эвдэж, хуулах	1 м <sup>3</sup>	219.66
26-08-14	Бетон хийц хийн алхаар эвдэж зайлуулах	1 м <sup>3</sup>	230.4

**ЗАМЫН СУУРИЙН АЖИЛ**

Үндэслэл	Ажлын нэр	Хэмжих нэгж	Тоо хэмжээ
25-08-03	Буталсан чулуун хольцоор суурь байгуулах (дэвсэгчээр)	1 м <sup>3</sup>	819.4

**ЗАМЫН ХАШЛАГА БАЙРЛУУЛАХ**

Үндэслэл	Ажлын нэр	Хэмжих нэгж	Тоо хэмжээ
25-09-04	Замын боржин чулуун хашлага байрлуулах	1 м	1,261.0

**ХУЧИЛТЫН АЖИЛ**

Үндэслэл	Ажлын нэр	Хэмжих нэгж	Тоо хэмжээ
25-10-01	Битум цацлага хийх	1 м <sup>2</sup>	4,097.0
25-10-02	Битумэн түрхлэг хийх	1 м <sup>2</sup>	11,223.4
26-04-24	Асфальтбетон хучлагыг гараар хэсэгчлэн байгуулах	1 м <sup>3</sup>	16.4
25-10-04	Халуун асфальтбетон хольцоор тэгшилгээний үе байгуулах (h=4 см)	1 м <sup>3</sup>	163.9
25-10-05	Халуун асфальтбетон хольцоор өнгө хучилт байгуулах (h=4см-5см)	1 м <sup>3</sup>	490.0

**ЯВГАН ХҮН БА УНАДАГ ДУГУЙН ЗАМЫН АЖИЛ**

Үндэслэл	Ажлын нэр	Хэмжих нэгж	Тоо хэмжээ
25-13-01	Явган хүний замын суурь зохист найрлага бүхий элс хайрган хольцоор байгуулах	1 м <sup>3</sup>	121.0
25-13-05	Явган хүн ба унадаг дугуйн замын хашлага байрлуулах	1 м	859.0
25-13-09	Явган хүний замын хучлага өнгөт хавтангаар байгуулах	1 м <sup>2</sup>	1,207.0
25-07-15	Явган хүний замын суурийг сийрүүлэх, усалж, нягтруулах	1 м <sup>2</sup>	1,207.0

**ЗАМЫН ТОНОГЛОЛЫН АЖИЛ**

Үндэслэл	Ажлын нэр	Хэмжих нэгж	Тоо хэмжээ
25-15-01	Замын тэмдэг суурилуулах	1 ш	7.0
25-14-03	Замын тэмдэглэгээг зориулалтын машинаар термопластик будгаар хийх	1 м <sup>2</sup>	166.0

## АЖЛЫН ТОО ХЭМЖЭЭ

## АВТО ЗАМ, ЗАМЫН БАЙГУУЛАМЖИЙГ УЛСЫН АШИГЛАЛТАД ОРУУЛАХ

Үндэслэл	Ажлын нэр	Хэмжих нэгж	Тоо хэмжээ
25-20-02	Авто зам, замын байгууламжийг ашиглалтад оруулах	1 км	1.508
25-19-02	Зам ашиглалтад өгөх үеийн хог цэвэрлэх	1 км	1.508
25-20-01	Авто зам, замын байгууламжийн гүйцэтгэлийн зураг боловсруулах	1 км	1.508

Батлав:

"Засмал зам" ХХК-ийн зургийн инженер



Буянбат