



Захиалагч

Нийслэлийн Замын хөгжлийн газар



Гүйцэтгэгч

Авто замын зураг төслийн "Засмал Зам" ХХК

Шифр-33/26/24

БАГАХАНГАЙ ДҮҮРГИЙН 1, 2-Р ХОРООНЫ АВТО ЗАМЫН ЗАСВАР, ШИНЭЧЛЭЛТ

Зөвшилцсөн:				Боловсруулсан:			
	Албан тушаал	Нэр	Гарын үсэг		Албан тушаал	Нэр	Гарын үсэг
	Нийслэлийн Замын хөгжлийн газрын Бодлого төлөвлөлтийн хэлтсийн дарга	В.Мягмар			"Засмал Зам" ХХК-ийн захирал	Л.Батхүү	
	Замын хөдөлгөөн удирдлагын төв ОНӨТҮГ-ийн захирал	Ч.Хувьзаяа			"Засмал Зам" ХХК-ийн инженер	С.Бадам	

Улаанбаатар хот 2024 он

БАЙРШЛЫН ТОЙМ ЗУРАГ

БАЙРШЛЫН ТОЙМ ЗУРАГ

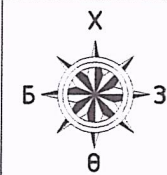

ЗӨВШИЛЦСӨН:

Нийслэлийн замын хөгжлийн газрын
Бодлого төлөвлөлтийн хэлтсийн дарга *В.Мягмар*

ЗУРАГ ТӨСӨЛ ЗОХИОХ ҮНДЭСЛЭЛ

Нийслэлийн Засаг даргын 2024 оны 07 дугаар сарын 08-ны өдрийн А/842 дугаар захирамж,
– Нийслэлийн замын хөгжлийн газрын даргын албан үүргийг түр орлон гүйцэтгэгчийн 2024 оны 07 сарын 08-ны өдөр баталсан 2401010104 дугаар авто зам, замын байгууламжийн зураг төсөл боловсруулах даалгавар.

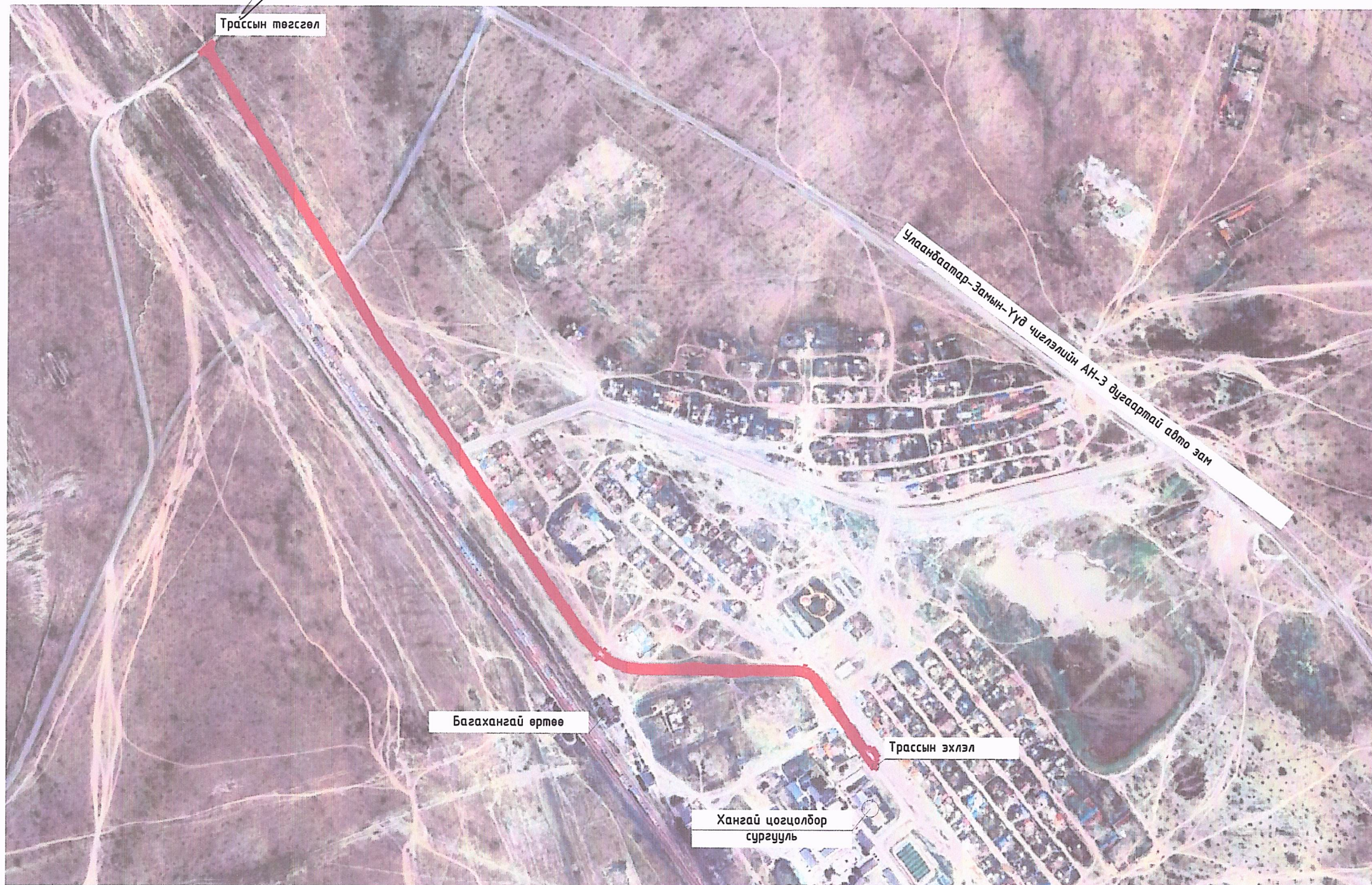

Тайлбар:

Шинээр төлөвлөж буй замын урт – Км 1+969.51

Таних тэмдэг:

– Төлөвлөж буй авто зам

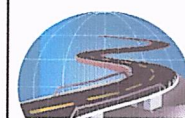

"ЗАСМАЛ ЗАМ" ХХК
УБ, СБД, 9-р хороо,
Хоймор Оффис
1604 тоот

Багахангай дүүргийн 1, 2-р хорооны авто замын засвар, шинэчлэлт

Ажлын зураг

Захирал	Л.Батхүү
Зур. Инж	О.Бат-Эрдэнэ
Гүйцэтгэсэн	С.Бадам
Шалгасан	Ё.Эрдэнэжаргал

Handwritten signatures and stamps of the project team.

БАЙРШЛЫН ТОЙМ ЗУРАГ

Зургийн шифр: 33-26/24

Масштаб: -		
Үе шат	Хувдас	Бүх хувдас
А3	01	01
2024.07 сар		

ДЭВСГЭР ЗУРАГ

ДЭВСГЭР ЗУРАГ

Км 0+000-Км 0+180



Трассын эхлэл
Км0+000

Авто замын хашлага хэвтүүлж тавих хэсэг

Км0+180

ХОЛБОХ СХЕМ ЗУРАГ



Трассын эхлэл
Км0+000

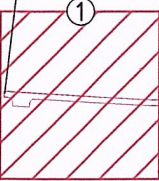

Трассын төгсгөл
Км1+669.51

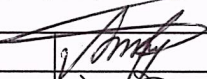
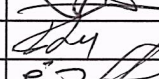
 "ЗАСМАЛ ЗАМ" ХХК УБ, СБД, 9-р хороо, Хоймор Оффис 1604 тоот	Багахангай дүүргийн 1, 2-р хорооны авто замын засвар, шинэчлэлт			Ажлын зураг				
	Захирал	Л.Батхүү		Дэвсгэр зураг		Масштаб: 1:500		
	Зур. Инж	О.Бат-Эрдэнэ				Үе шат	Хуудас	Бүх хуудас
	Гүйцэтгэсэн	С.Бадам		Зургийн шифр: 33-25/24		A3	01	11
Шалгасан	Ё.Эрдэнэжаргал	2024.07 сар						

ДЭВСГЭР ЗУРАГ
Км 0+180-Км 0+360

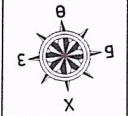

ХОЛБОХ СХЕМ ЗУРАГ

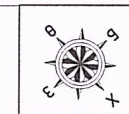

Трассын эхлэл
Км0+000

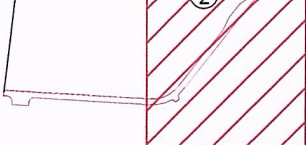

Трассын төгсгөл
Км1+669.51

 "ЗАСМАЛ ЗАМ" ХХК УБ, СБД, 9-р хороо, Хоймор Оффис 1604 тоот	Багахангай дүүргийн 1, 2-р хорооны авто замын засвар, шинэчлэлт			Ажлын зураг		
	Захирал	Л.Батхүү		Дэвсгэр зураг		Масштаб: 1:500
Зур. Инж	О.Бат-Эрдэнэ			Зургийн шифр: 33-25/24	Үе шат	Хуудас
Гүйцэтгэсэн	С.Бадам		A3		02	11
Шалгасан	Ё.Эрдэнэжаргал		2024.07 сар			

ДЭВСГЭР ЗУРАГ

Км 0+360-Км 0+540

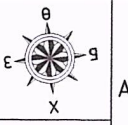

ХОЛБОХ СХЕМ ЗУРАГ





<p>"ЗАСМАЛ ЗАМ" ХХК УБ, СБД, 9-р хороо, Хоймор Оффис 1604 тоот</p>	Багахангай дүүргийн 1, 2-р хорооны авто-замын засвар, шинэчлэлт			Ажлын зураг			
	Захирал	Л.Батхүү		Дэвсгэр зураг			
Зур. Инж	О.Бат-Эрдэнэ						
Гүйцэтгэсэн	С.Бадам		Зургийн шифр: 33-26/24				
Шалгасан	Ё.Эрдэнэжаргал						
				Масштаб: 1:500	Үе шат	Хуудас	Бүх хуудас
				A3	03	11	
				2024.07 сар			

ДЭВСГЭР ЗУРАГ
Км 0+540-Км 0+720

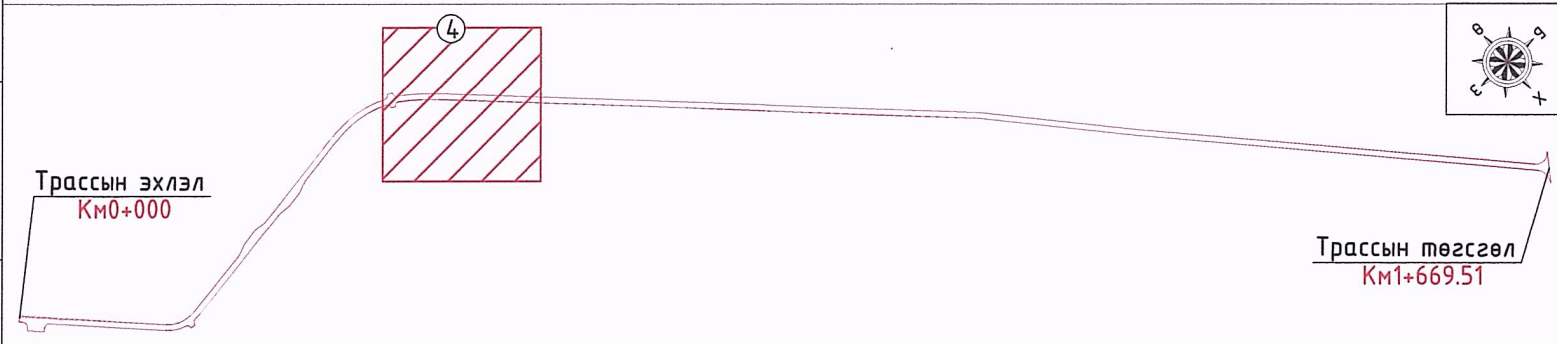

ХОЛБОХ СХЕМ ЗУРАГ

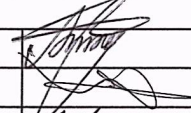
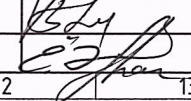

 "ЗАСМАГ ЗАМ" ХХК УБ, СБД, 9-р хороо, Хоймор Оффис 1604 тоот	Багахангай дүүргийн 1, 2-р хорооны авто замын засвар, шинэчлэлт			Ажлын зураг			
	Захирал	Л.Батхүү		Дэвсгэр зураг		Масштаб: 1:500	
	Зур. Инж	О.Бат-Эрдэнэ				Үе шат	Хуудас
	Гүйцэтгэсэн	С.Бадам		Зургийн шифр: 33-26/24		A3	04
Шалгасан	Ё.Эрдэнэжаргал	2024.07 сар					

ДЭВСГЭР ЗУРАГ
Км 0+540-Км 0+720



ХОЛБОХ СХЕМ ЗУРАГ

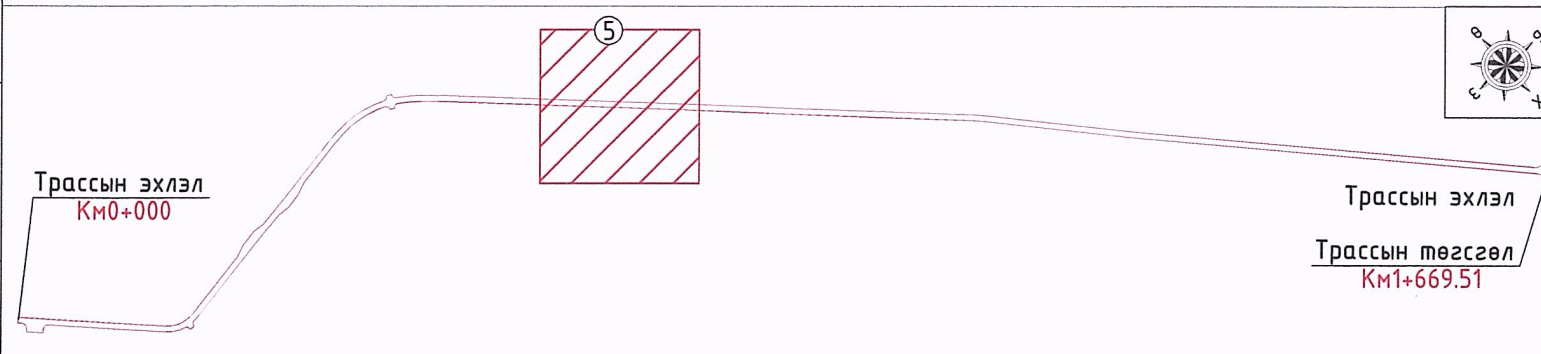

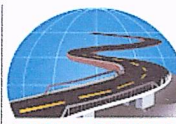
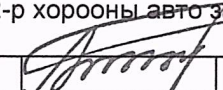
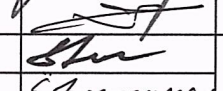
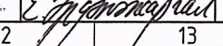
 "ЗАСМАЛ ЗАМ" ХХК УБ, СБД, 9-р хороо, Хоймор Оффис 1604 тоот	Багахангай дүүргийн 1, 2-р хорооны авто замын засвар, шинэчлэлт			Ажлын зураг		
	Захирал	Л.Батхүү		Дэвсгэр зураг		
	Зур. Инж	О.Бат-Эрдэнэ				
	Гүйцэтгэсэн	С.Бадам		Зургийн шифр: 33-26/24		
Шалгасан	Ё.Эрдэнэжаргал					
				Масштаб: 1:500 Үе шат Хуудас Бүх хуудас А3 05 11 2024.07 сар		

ДЭВСГЭР ЗУРАГ

Км 0+900-Км 1+080



ХОЛБОХ СХЕМ ЗУРАГ

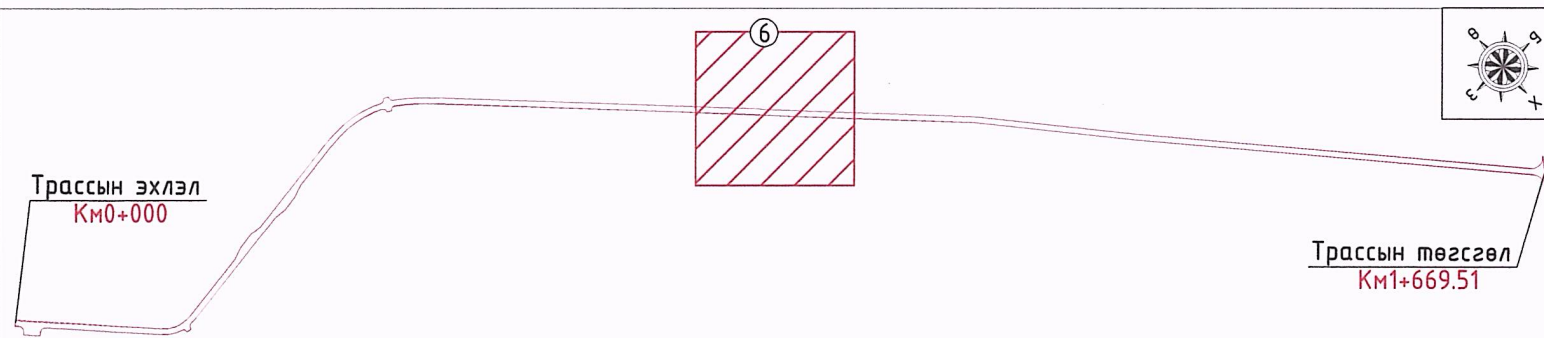

 "ЗАСМАГ ЗАМ" ХХК УБ, СБД, 9-р хороо, Хоймор Оффис 1604 тоот	Багахангай дүүргийн 1, 2-р хорооны авто замын засвар, шинэчлэлт			Ажлын зураг			
	Захирал	Л.Батхүү		Дэвсгэр зураг		Масштаб: 1:500	
	Зур. Инж	О.Бат-Эрдэнэ				Үе шат	Хуудас
	Гүйцэтгэсэн	С.Бадам		Зургийн шифр: 33-26/24		A3	06
Шалгасан	Ё.Эрдэнэжаргал	2024.07 сар					

ДЭВСГЭР ЗУРАГ

Км 1+080-Км 1+260



ХОЛБОХ СХЕМ ЗУРАГ

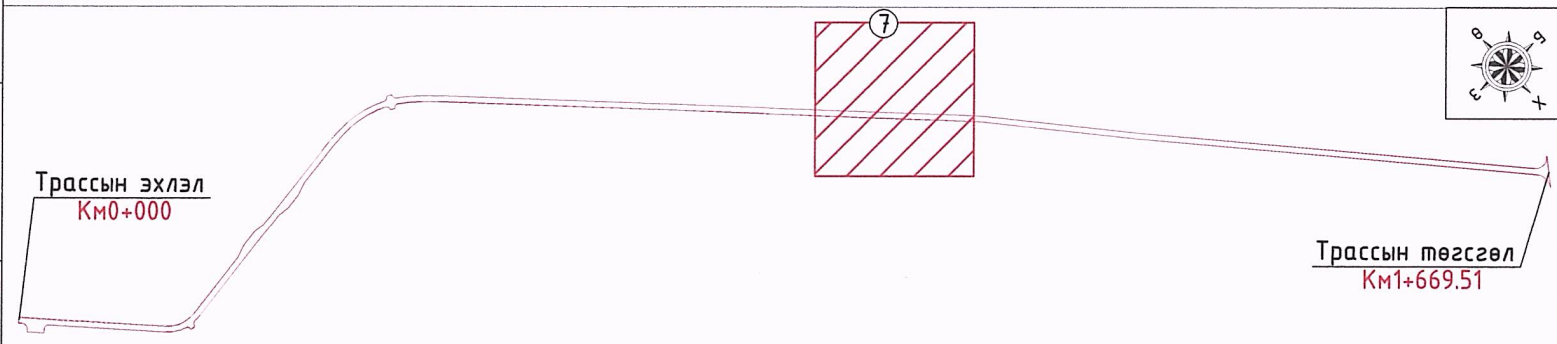

<p>"ЗАСМАЛ ЗАМ" ХХК УБ, СБД, 9-р хороо, Хоймор Оффис 1604 тоот</p>	Багахангай дүүргийн 1, 2-р хорооны авто замын засвар, шинэчлэлт			Ажлын зураг			
	Захирал	Л.Батхүү		Дэвсгэр зураг			
Зур. Инж	О.Бат-Эрдэнэ						
Гүйцэтгэсэн	С.Бадам		Зургийн шифр: 33-26/24				
Шалгасан	Ё.Эрдэнэжаргал						
				Масштаб: 1:500	Үе шат	Хуудас	Бүх хуудас
				A3	07	11	
				2024.07 сар			

ДЭВСГЭР ЗУРАГ

Км 1+260-Км 1+440



ХОЛБОХ СХЕМ ЗУРАГ

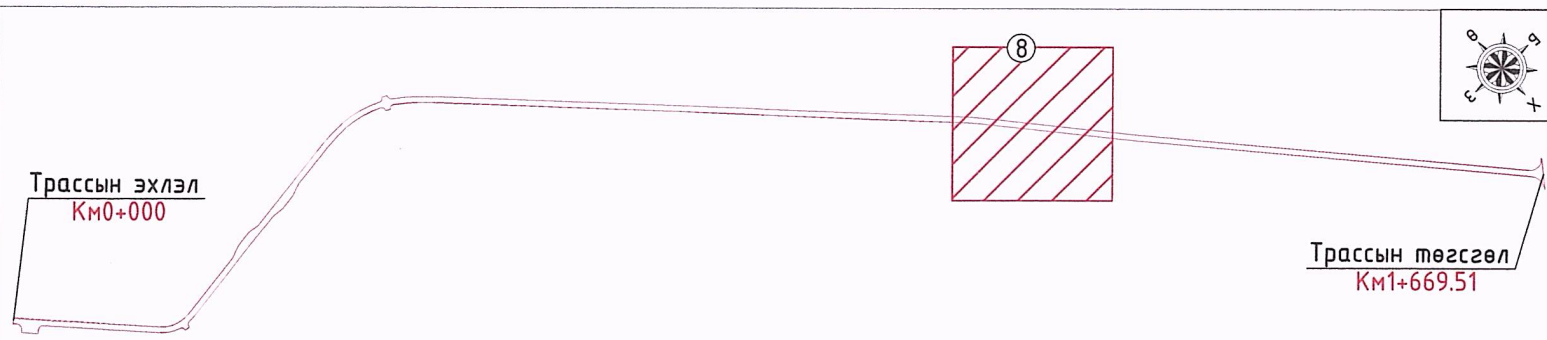

<p>"ЗАСМАЛ ЗАМ" ХХК УБ, СБД, 9-р хороо, Хоймор Оффис 1604 тоот</p>	Багахангай дүүргийн 1, 2-р хорооны авто замын засвар, шинэчлэлт			Ажлын зураг		
	Захирал	Л.Батхүү		Дэвсгэр зураг		
	Зур. Инж	О.Бат-Эрдэнэ				
	Гүйцэтгэсэн	С.Бадам		Зургийн шифр: 33-26/24		
Шалгасан	Ё.Эрдэнэжаргал					
				Масштаб: 1:500		
				Үе шат	Хуудас	Бүх хуудас
				A3	08	11
				2024.07 сар		

ДЭВСГЭР ЗУРАГ

Км 1+440-Км 1+620



ХОЛБОХ СХЕМ ЗУРАГ

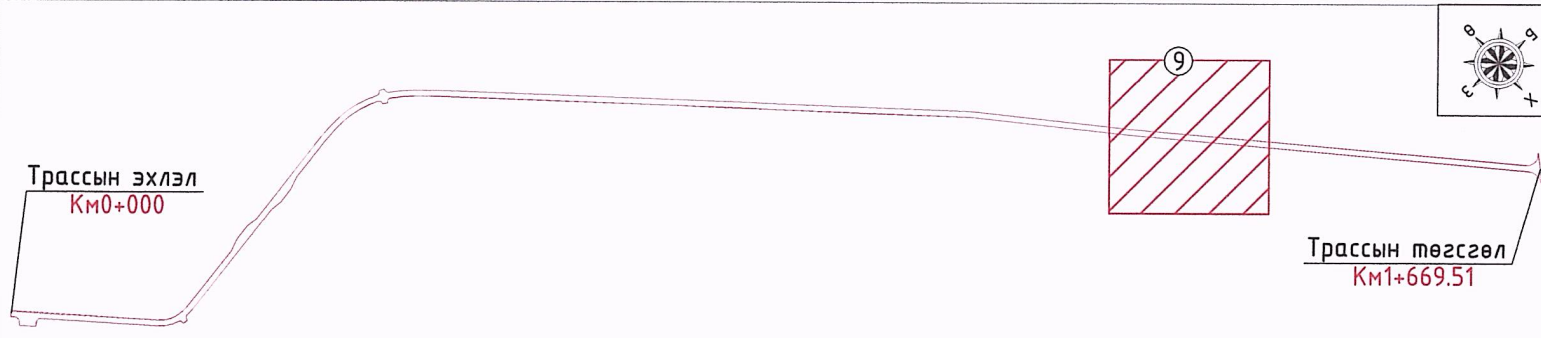

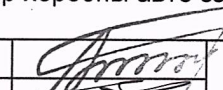
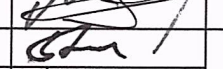



 "ЗАСМАЛ ЗАМ" ХХК УБ, СБД, 9-р хороо, Хоймор Оффис 1604 тоот	Багахангай дүүргийн 1, 2-р хорооны авто замын засвар, шинэчлэлт			Ажлын зураг		
	Захирал	Л.Батхүү		Дэвсгэр зураг		
	Зур. Инж	О.Бат-Эрдэнэ		Масштаб: 1:500		
	Гүйцэтгэсэн	С.Бадам		Үе шат	Хуудас	Бүх хуудас
Шалгасан	Ё.Эрдэнэжаргал	АЗ		09	11	
Зургийн шифр: 33-26/24			2024.07 сар			

ДЭВСГЭР ЗУРАГ
Км 1+620-Км 1+800

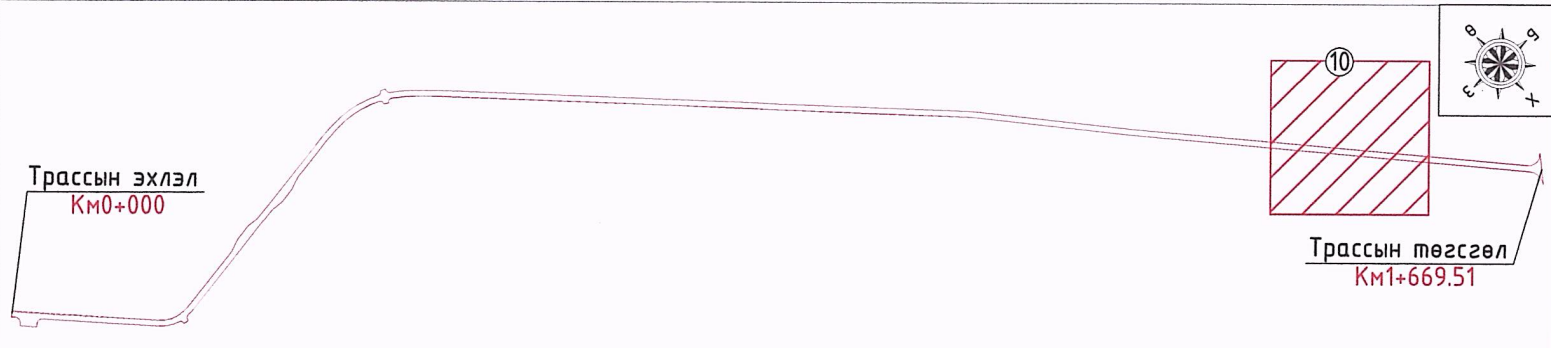

ХОЛБОХ СХЕМ ЗУРАГ



 "ЗАСМАЛ ЗАМ" ХХК УБ, СБД, 9-р хороо Хоймор Оффис 1604 тоот	Багахангай дүүргийн 1, 2-р хорооны авто замын засвар, шинэчлэлт			Ажлын зураг		
	Захирал	Л.Батхүү		Дэвсгэр зураг		
	Зур. Инж	О.Бат-Эрдэнэ		Масштаб: 1:500		
	Гүйцэтгэсэн	С.Бадам		Зургийн шифр: 33-26/24		
Шалгасан	Ё.Эрдэнэжаргал	2024.07 сар 2024.07 сар				

ДЭВСГЭР ЗУРАГ

Км 1+800-Км 1+969

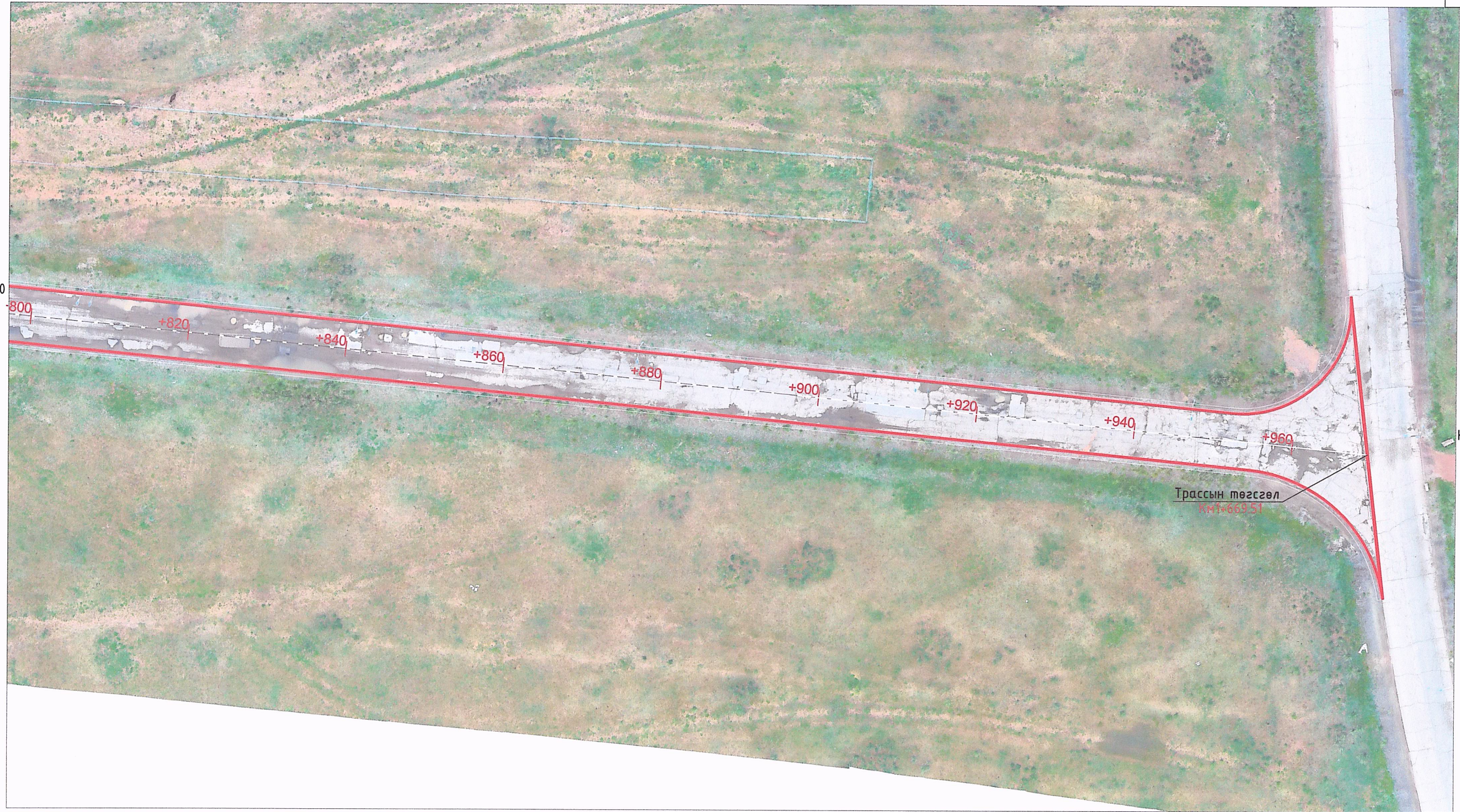

ХОЛБОХ СХЕМ ЗУРАГ

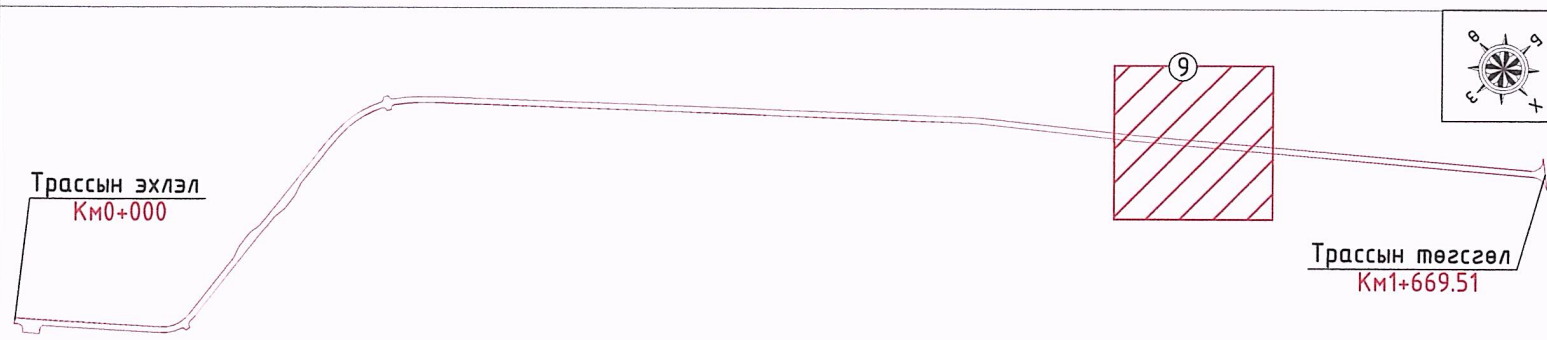

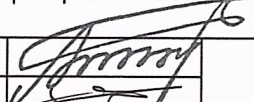
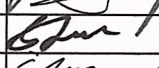
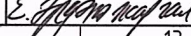
 "ЗАСМАЛ ЗАМ" ХХК УБ, СБД, 9-р хороо, Хоймор Оффис 1604 тоот	Багахангай дүүргийн 1, 2-р хорооны авто замын засвар, шинэчлэлт			Ажлын зураг			
	Захирал	Л.Батхүү		Дэвсгэр зураг			
	Зур. Инж	О.Бат-Эрдэнэ					
	Гүйцэтгэсэн	С.Бадам		Зургийн шифр: 33-26/24			
Шалгасан	Ё.Эрдэнэжаргал						
				Масштаб: 1:500	Үе шат	Хуудас	Бүх хуудас
					A3	11	11
				2024.07 сар			

ХӨДӨЛГӨӨНИЙ ЗОХИОН БАЙГУУЛАЛТЫН ЗУРАГ

ХӨДӨЛГӨӨН ЗОХИОН БАЙГУУЛАЛТЫН ЗУРАГ

Км 0+000-Км 0+180

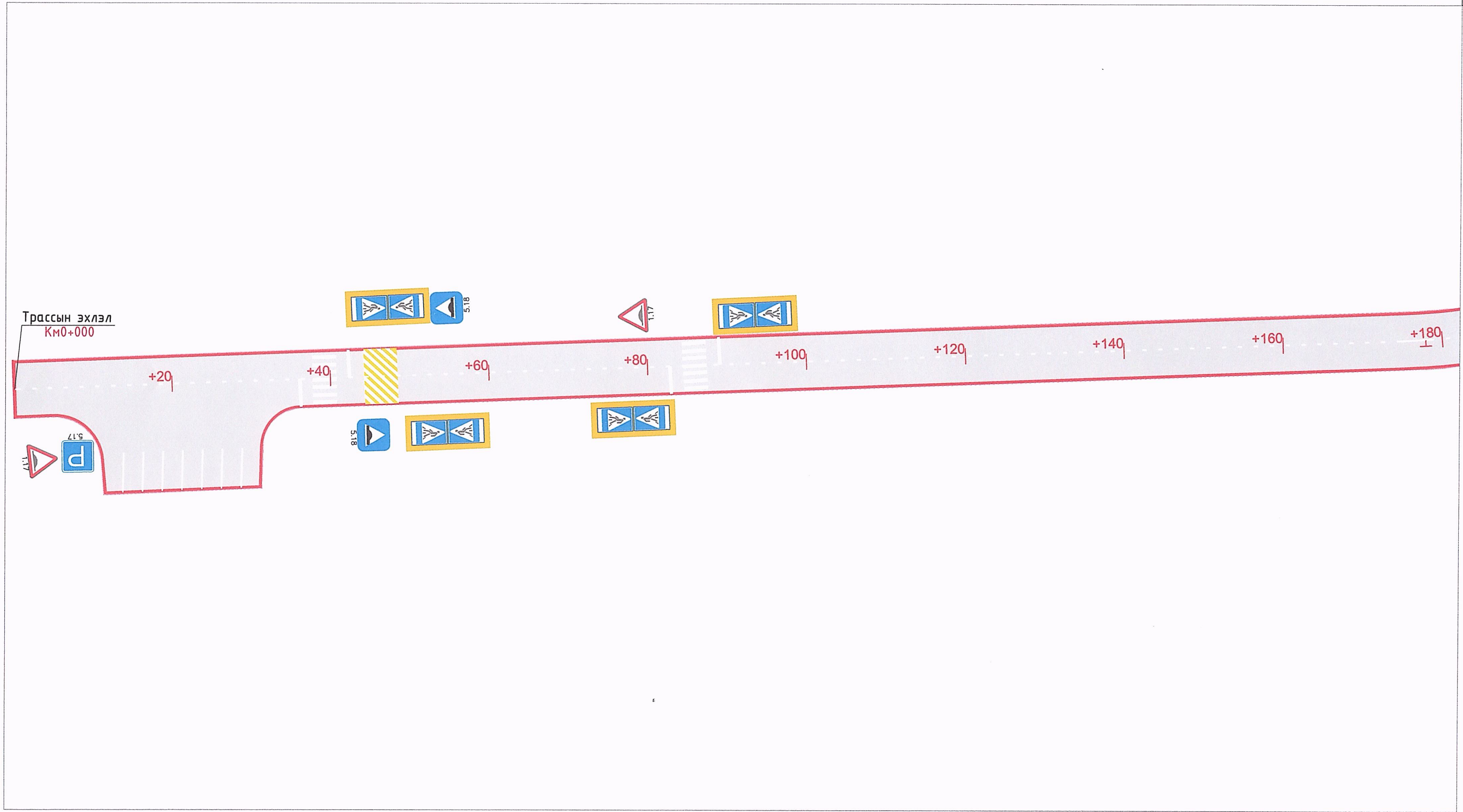

ХОЛБОХ СХЕМ ЗУРАГ

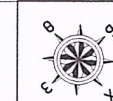

Трассын эхлэл
Км0+000

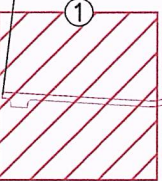

Трассын төгсгөл
Км1+669.51

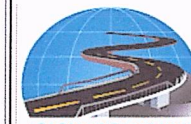

“ЗАСМАЛ ЗАМ” ХХК
УБ, СБД, 9-р хороо,
Хоймор Оффис
1604 тоот

Багахангай дүүргийн 1, 2-р хорооны авто замын засвар, шинэчлэлт

Ажлын зураг

Захирал	Л.Батхүү	
Зур. Инж	О.Бат-Эрдэнэ	
Гүйцэтгэсэн	С.Бадам	
Шалгасан	Ё.Эрдэнэжаргал	

Хөдөлгөөн зохион
байгуулалтын зураг

Зургийн шифр: 33-26/24

Масштаб: 1:500

Үе шат	Хуудас	Бүх хуудас
А3	01	11

2024.07 сар

ХӨДӨЛГӨӨН ЗОХИОН БАЙГУУЛАЛТЫН ЗУРАГ

Км 0+180-Км 0+360

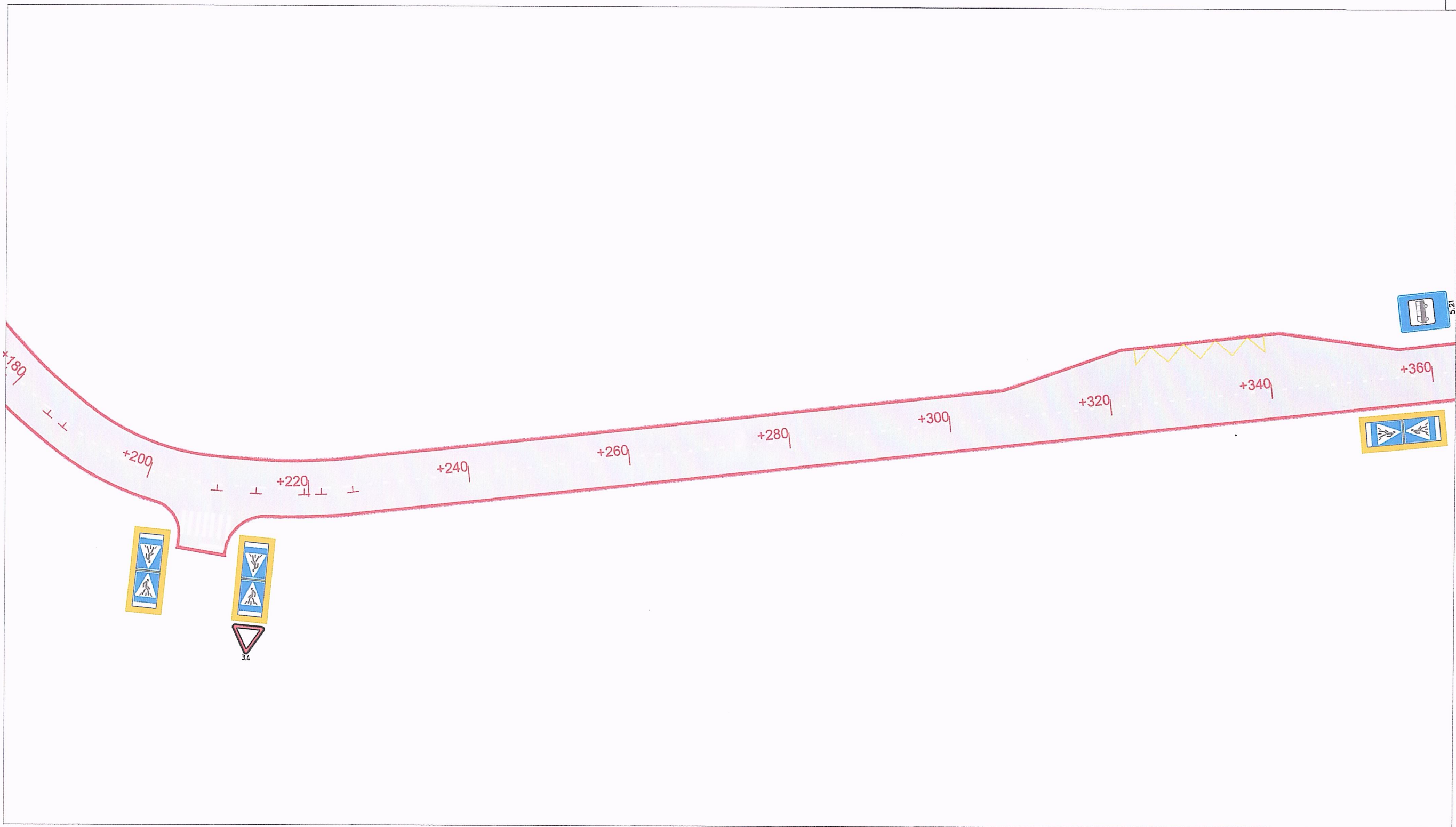
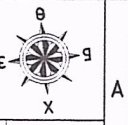

ХОЛБОХ СХЕМ ЗУРАГ

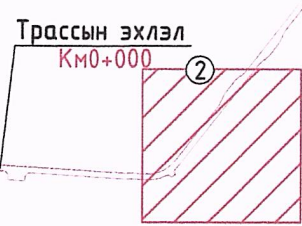

Трассын төгсгөл
Км1+669.51

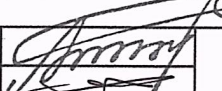
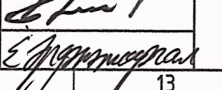
 "ЗАСМАЛ ЗАМ" ХХК УБ, СБД, 9-р хороо, Хоймор Оффис 1604 тоот	Багахангай дүүргийн 1, 2-р хорооны авто замын засвар, шинэчлэлт			Ажлын зураг		
	Захирал	Л.Батхүү		Хөдөлгөөн зохион байгуулалтын зураг		
	Зур. Инж	О.Бат-Эрдэнэ		Масштаб: 1:500		
	Гүйцэтгэсэн	С.Бадам		Үе шат	Хуудас	Бүх хуудас
Шалгасан	Ё.Эрдэнэжаргал	А3		02	11	
			Зургийн шифр: 33-26/24			
			2024.07 сар			

ХӨДӨЛГӨӨН ЗОХИОН БАЙГУУЛАЛТЫН ЗУРАГ

Км 0+360-Км 0+540

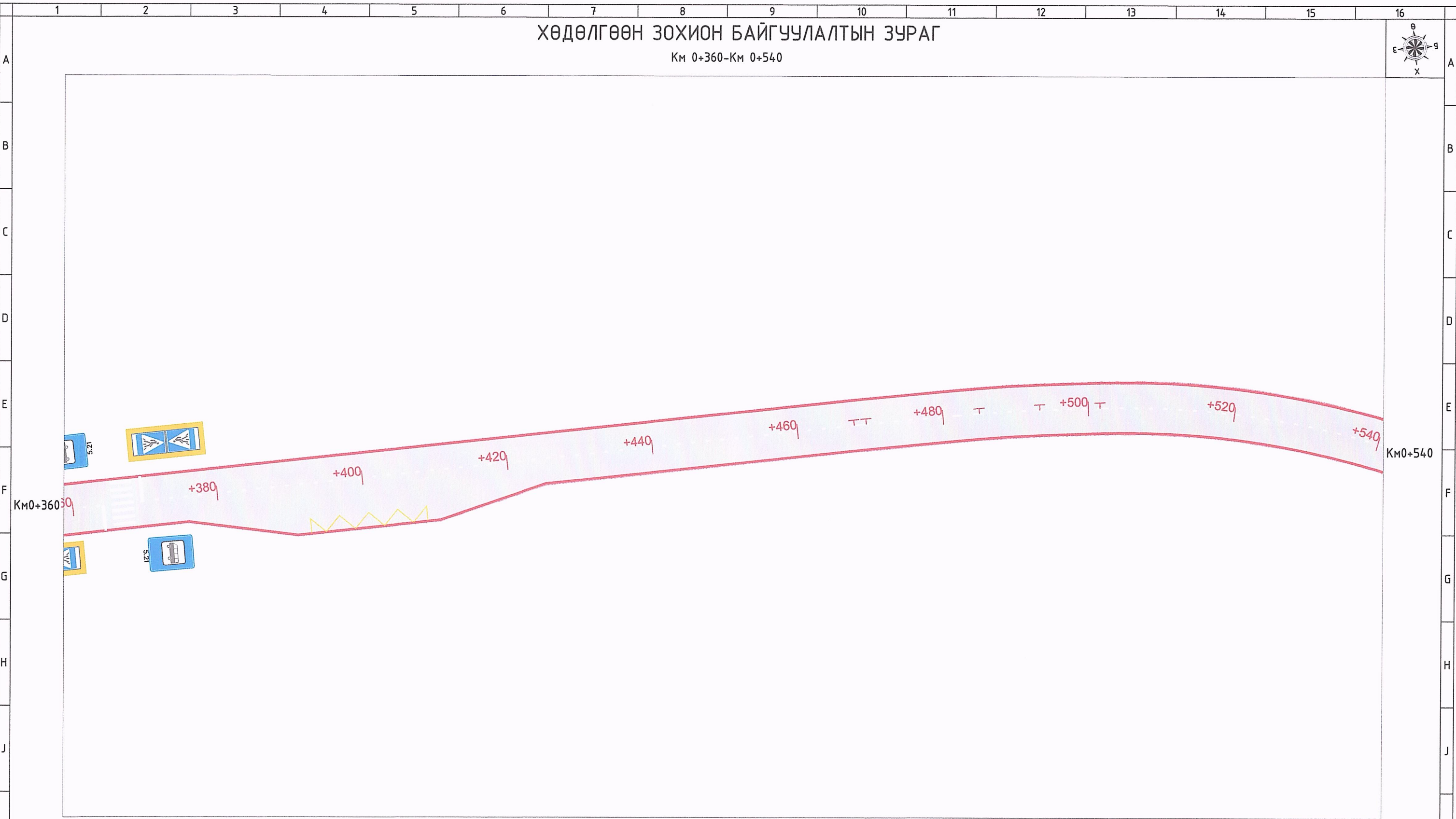
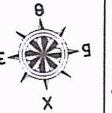

ХОЛБОХ СХЕМ ЗУРАГ

Трассын эхлэл
Км0+000

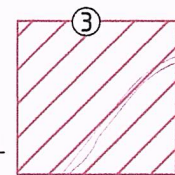

Трассын төгсгөл
Км1+669.51

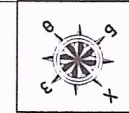

<p>"ЗАСМАЛ ЗАМ" ХХК УБ, СБД, 9-р хороо, Хоймор Оффис 1604 тоот</p>	Багахангай дүүргийн 1, 2-р хорооны авто замын засвар, шинэчлэлт			Ажлын зураг		
	Захирал	Л.Батхүү		Хөдөлгөөн зохион байгуулалтын зураг		
	Зур. Инж	О.Бат-Эрдэнэ				
	Гүйцэтгэсэн	С.Бадам		Зургийн шифр: 33-26/24		
Шалгасан	Ё.Эрдэнэжаргал					
				Масштаб: 1:500		
				Үе шат	Хуудас	Бүх хуудас
				A3	03	11
				2024.07 сар		

ХӨДӨЛГӨӨН ЗОХИОН БАЙГУУЛАЛТЫН ЗУРАГ

Км 0+540-Км 0+720

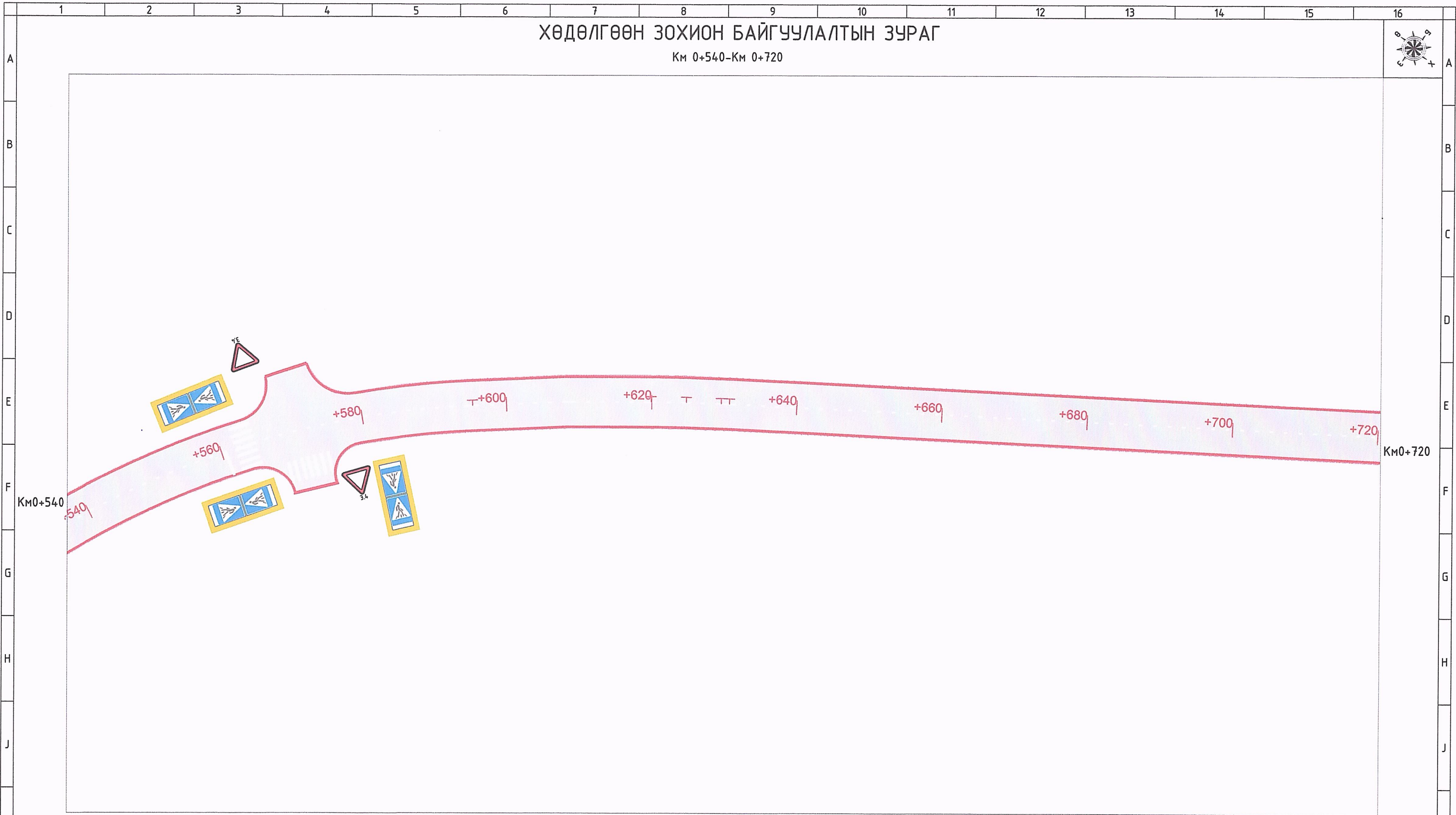

ХОЛБОХ СХЕМ ЗУРАГ

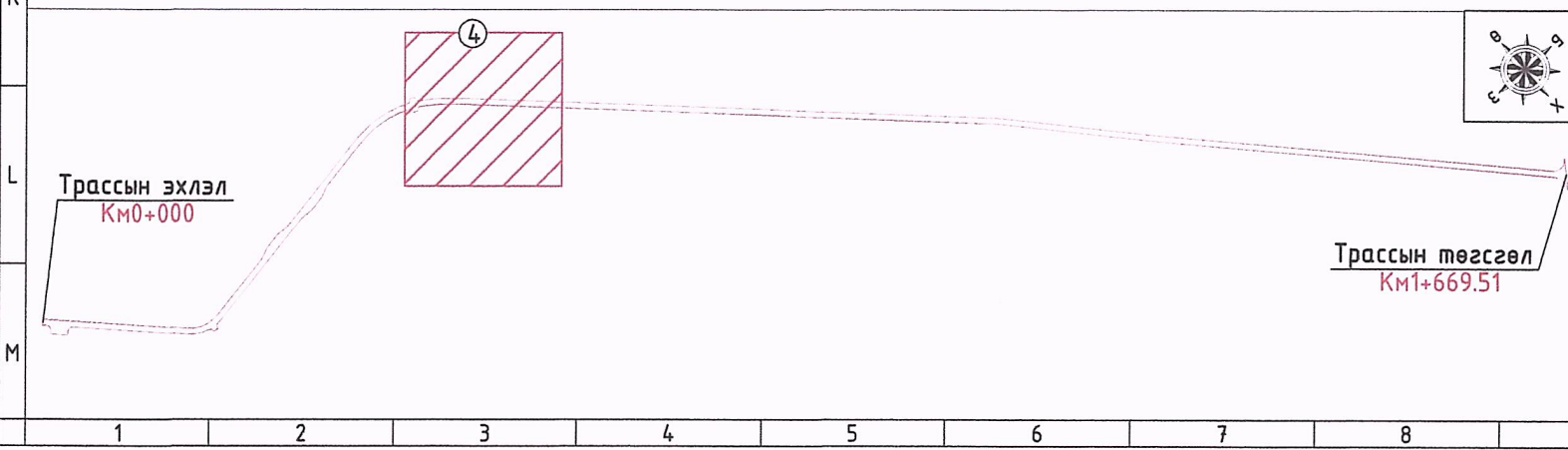

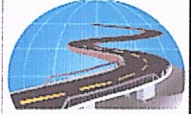
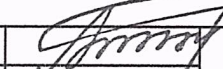
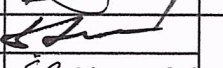
 "ЗАСМАЛ ЗАМ" ХХК УБ, СБД, 9-р хороо, Хоймор Оффис 1604 тоот	Багахангай дүүргийн 1, 2-р хорооны авто замын засвар, шинэчлэлт			Ажлын зураг		
	Захирал	Л.Батхүү		Хөдөлгөөн зохион байгуулалтын зураг		
	Зур. Инж	О.Бат-Эрдэнэ		Масштаб: 1:500		
	Гүйцэтгэсэн	С.Бадам		Үе шат	Хуудас	Бүх хуудас
Шалгасан	Ё.Эрдэнэжаргал	Зургийн шифр: 33-26/24		A3	04	11
			2024.07 сар			

ХӨДӨЛГӨӨН ЗОХИОН БАЙГУУЛАЛТЫН ЗУРАГ

Км 0+540-Км 0+720

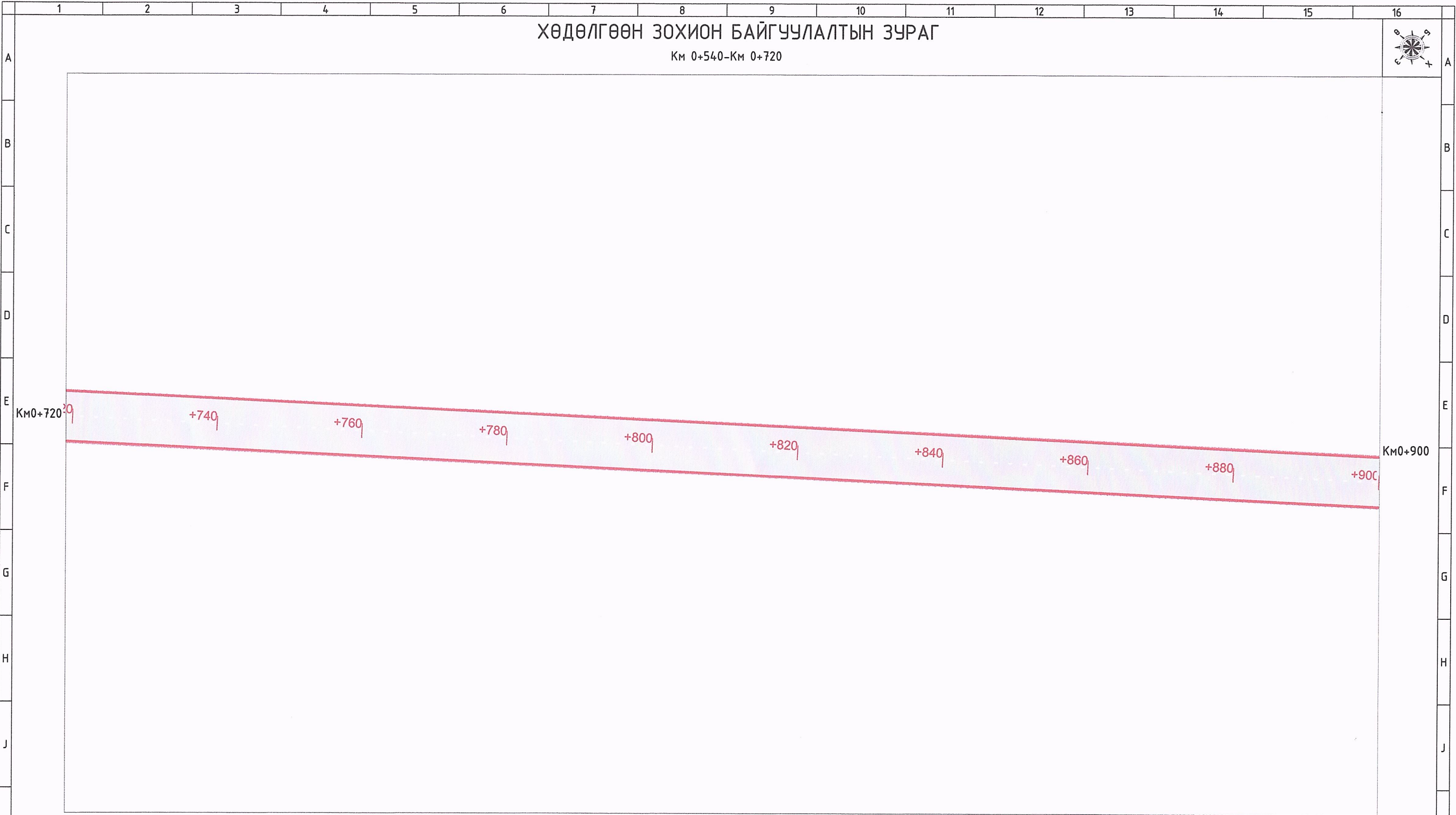

ХОЛБОХ СХЕМ ЗУРАГ

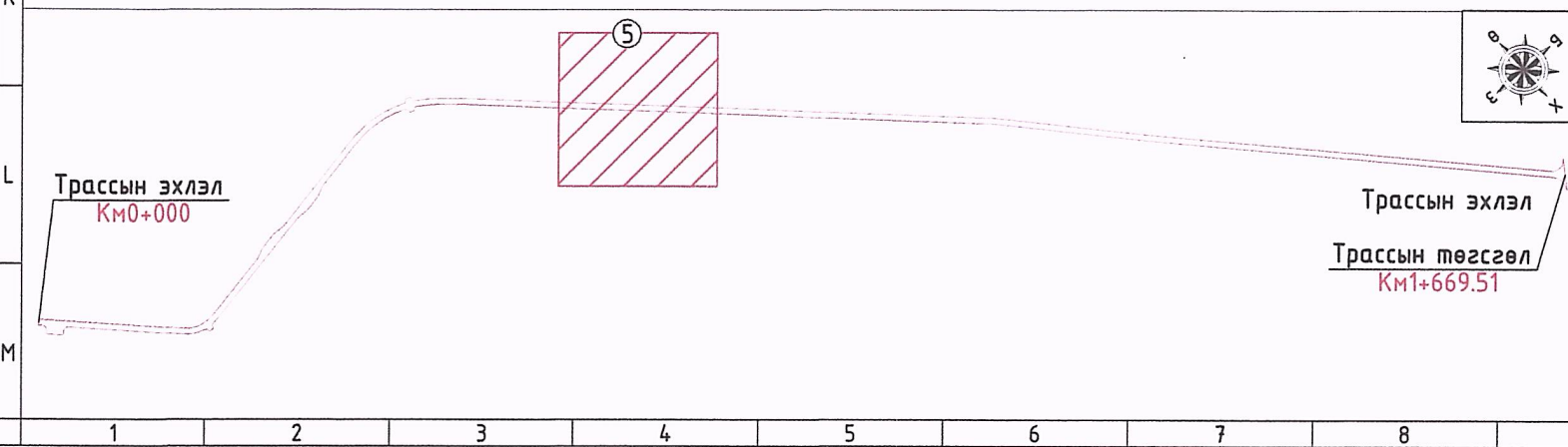

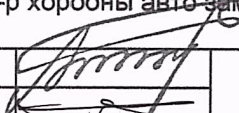
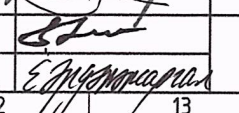
 "ЗАСМАГ ЗАМ" ХХК УБ, СБД, 9-р хороо, Хоймор Оффис 1604 тоот	Багахангай дүүргийн 1, 2-р хорооны авто замын засвар, шинэчлэлт			Ажлын зураг									
	Захирал	Л.Батхүү		Хөдөлгөөн зохион байгуулалтын зураг									
	Зур. Инж	О.Бат-Эрдэнэ		Масштаб: 1:500									
	Гүйцэтгэсэн	С.Бадам		Зургийн шифр: 33-26/24									
Шалгасан	Ё.Эрдэнэжаргал	<table border="1"> <tr> <td>Үе шат</td> <td>Хуудас</td> <td>Бүх хуудас</td> </tr> <tr> <td>A3</td> <td>05</td> <td>11</td> </tr> <tr> <td colspan="3">2024.07 сар</td> </tr> </table>			Үе шат	Хуудас	Бүх хуудас	A3	05	11	2024.07 сар		
Үе шат	Хуудас	Бүх хуудас											
A3	05	11											
2024.07 сар													



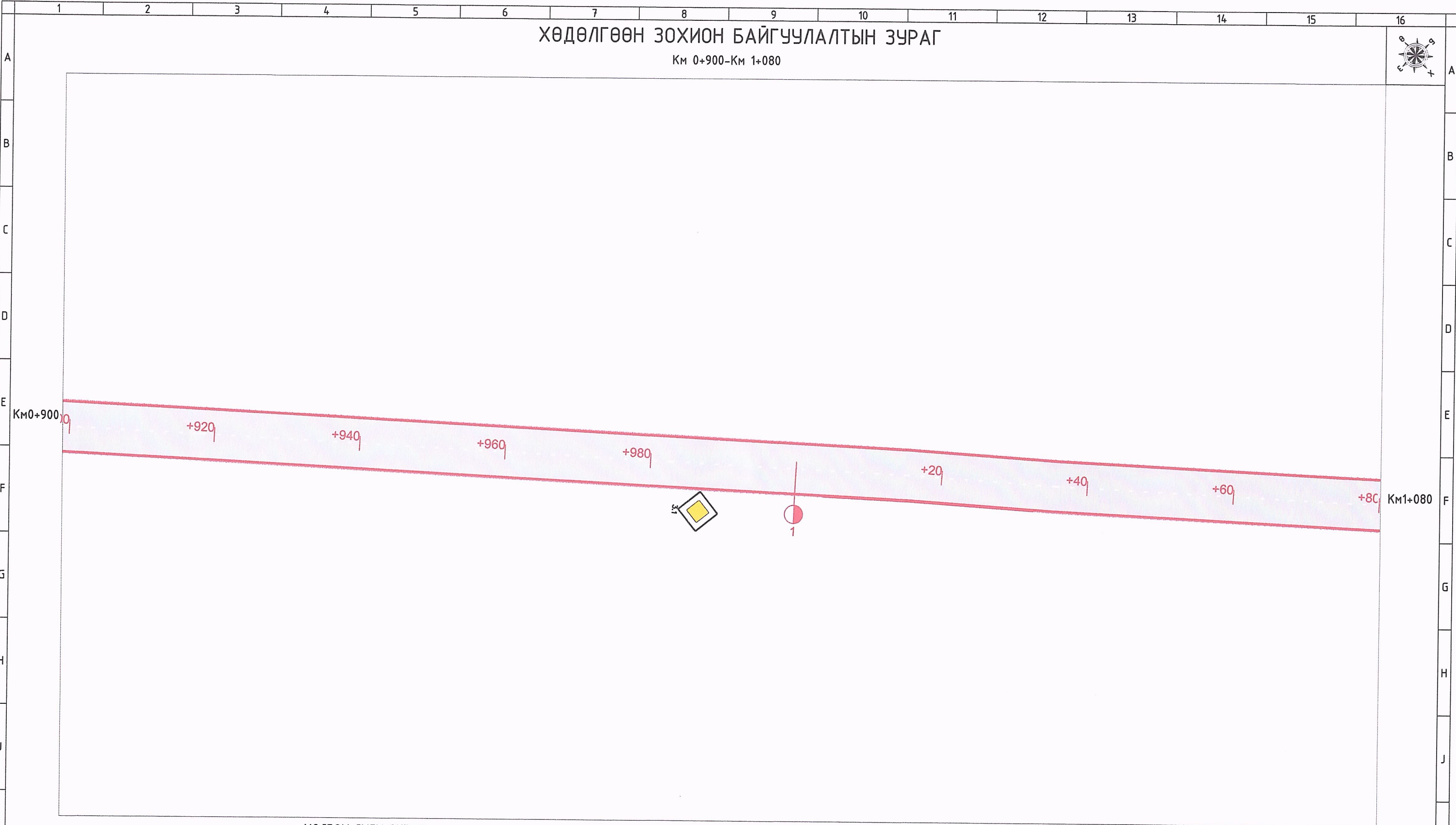

ХӨДӨЛГӨӨН ЗОХИОН БАЙГУУЛАЛТЫН ЗУРАГ

Км 0+900-Км 1+080

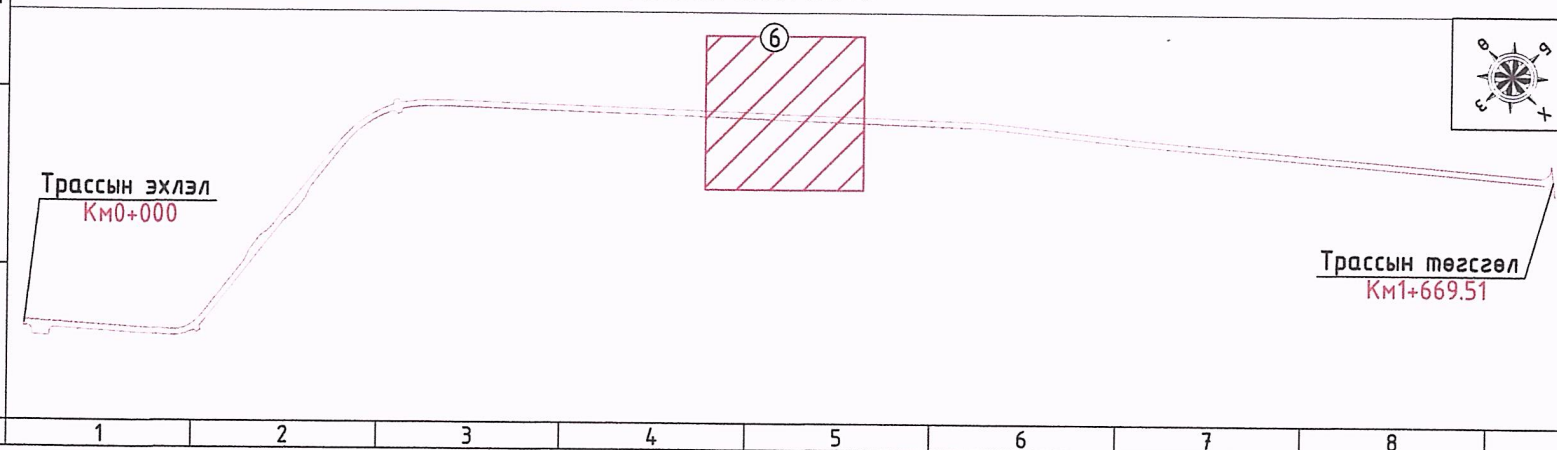

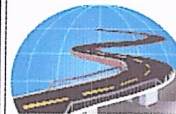
ХОЛБОХ СХЕМ ЗУРАГ

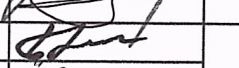

 "ЗАСМАЛ ЗАМ" ХХК ЧБ, СБД, 9-р хороо, Хоймор Оффис 1604 тоот	Багахангай дүүргийн 1, 2-р хорооны авто замын засвар, шинэчлэлт			Ажлын зураг			
	Захирал	Л.Батхүү		Хөдөлгөөн зохион байгуулалтын зураг		Масштаб: 1:500	
	Зур. Инж	О.Бат-Эрдэнэ		Үе шат	Хуудас	Бүх хуудас	
	Гүйцэтгэсэн	С.Бадам		Зургийн шифр: 33-26/24		A3	06
Шалгасан	Ё.Эрдэнэжаргал			2024.07 сар			

ХӨДӨЛГӨӨН ЗОХИОН БАЙГУУЛАЛТЫН ЗУРАГ

Км 1+080-Км 1+260

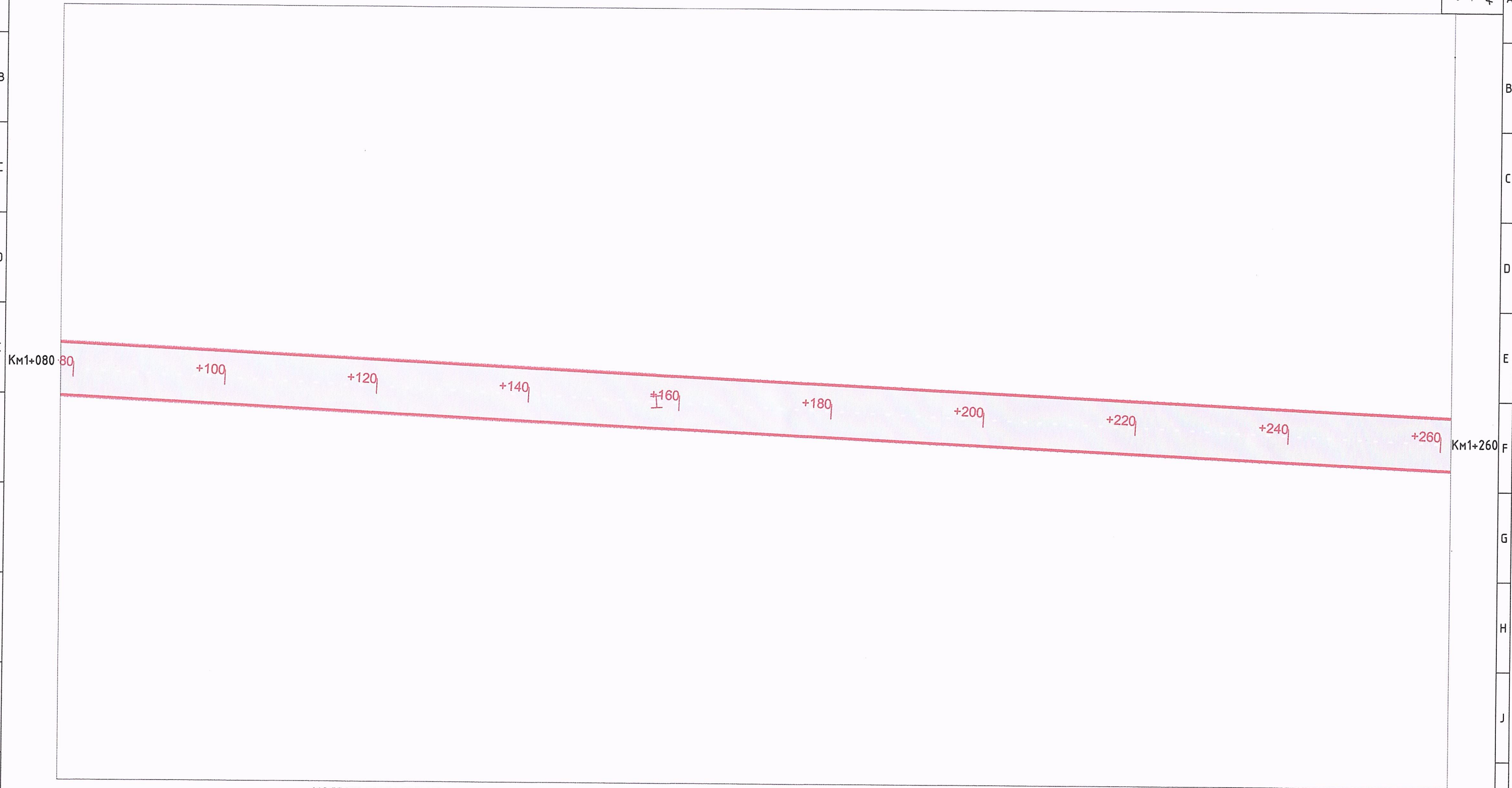

ХОЛБОХ СХЕМ ЗУРАГ

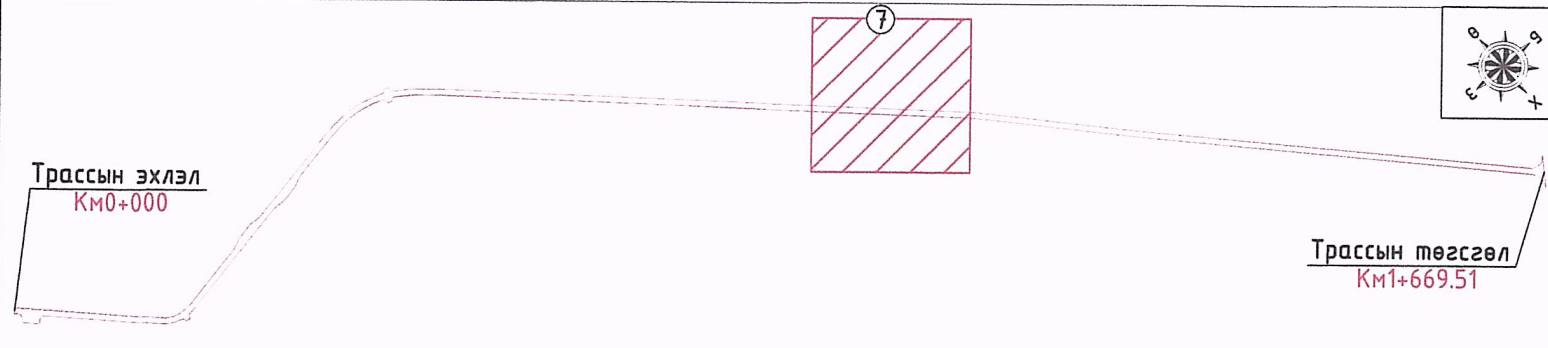

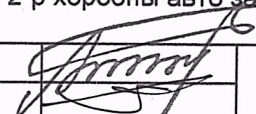
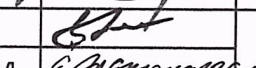
 "ЗАСМАЛ ЗАМ" ХХК ЧБ, СБД, 9-р хороо, Хоймор Оффис 1604 тоот	Багахангай дүүргийн 1, 2-р хорооны авто замын засвар, шинэчлэлт			Ажлын зураг		
	Захирал	Л.Батхүү		Хөдөлгөөн зохион байгуулалтын зураг		
	Зур. Инж	О.Бат-Эрдэнэ		Масштаб: 1:500		
	Гүйцэтгэсэн	С.Бадам		Үе шат	Хуудас	Бүх хуудас
Шалгасан	Ё.Эрдэнэжаргал	А3		07	11	
			Зургийн шифр: 33-26/24			
			2024.07 сар			

ХӨДӨЛГӨӨН ЗОХИОН БАЙГУУЛАЛТЫН ЗУРАГ

Км 1+260-Км 1+440

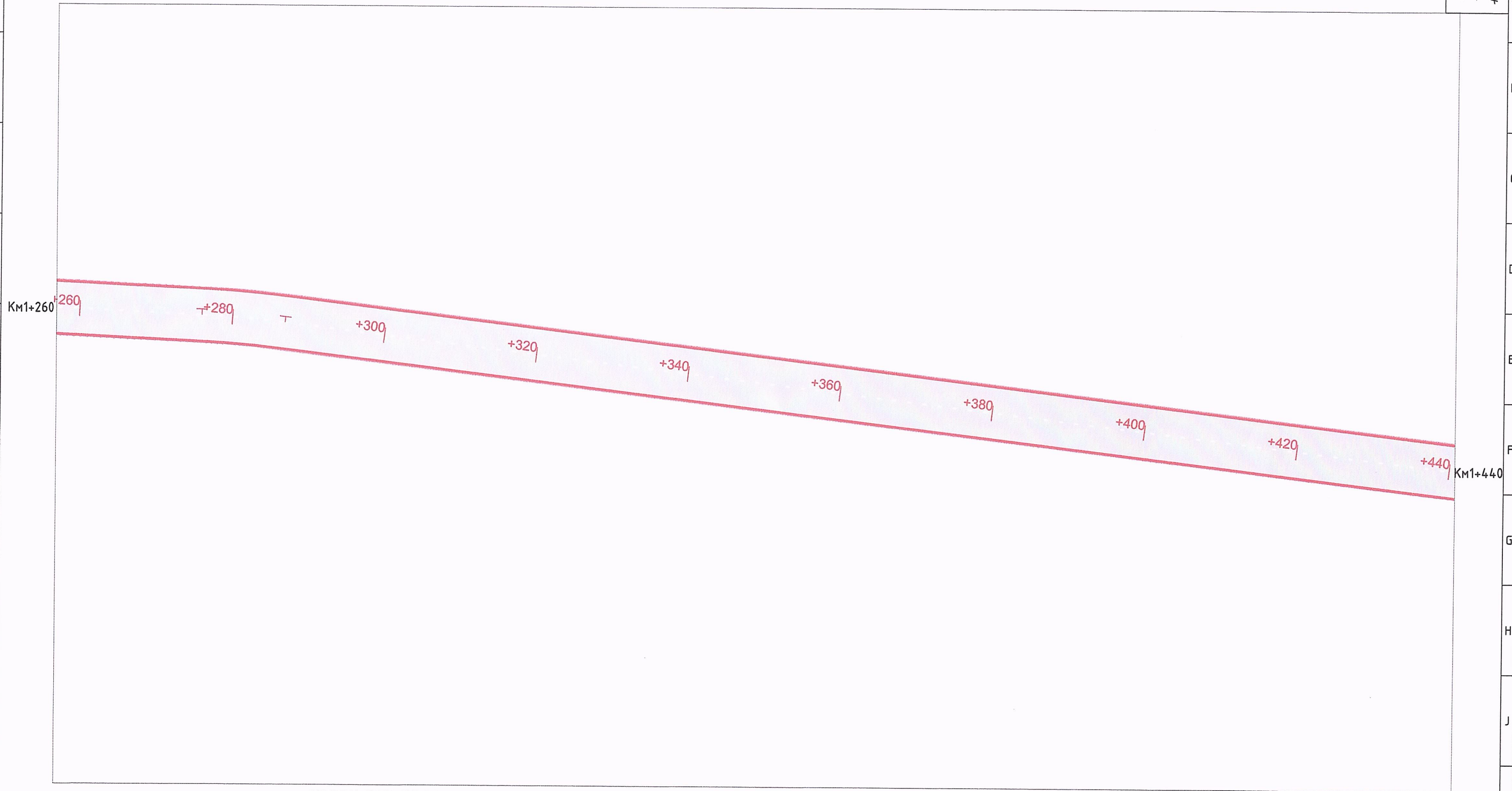

ХОЛБОХ СХЕМ ЗУРАГ

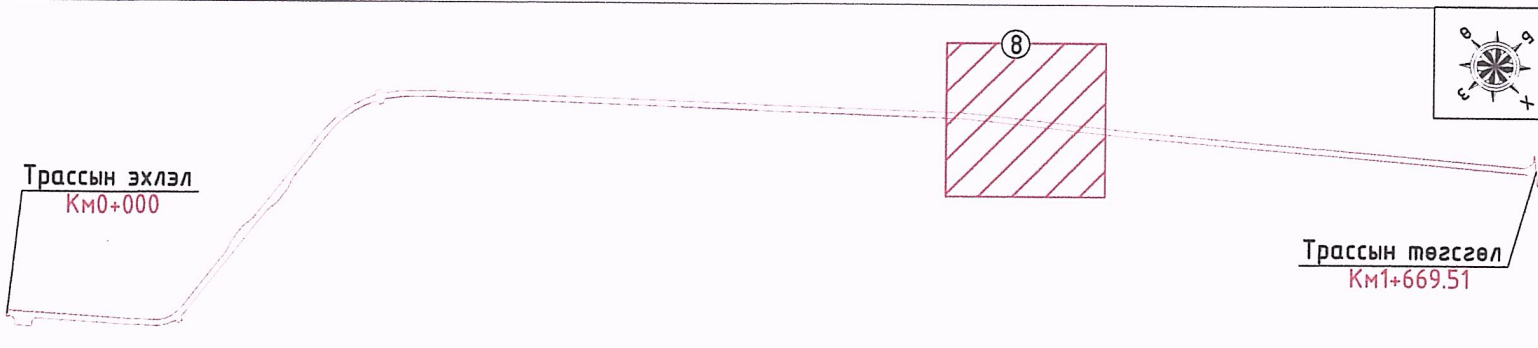

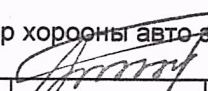
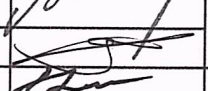
 "ЗАСМАЛ ЗАМ" ХХК УБ, СБД, 9-р хороо, Хоймор Оффис 1604 тоот	Багахангай дүүргийн 1, 2-р хорооны авто замын засвар, шинэчлэлт			Ажлын зураг		
	Захирал	Л.Батхүү		Хөдөлгөөн зохион байгуулалтын зураг		
	Зур. Инж	О.Бат-Эрдэнэ		Масштаб: 1:500		
	Гүйцэтгэсэн	С.Бадам		Үе шат	Хуудас	Бүх хуудас
Шалгасан	Ё.Эрдэнэжаргал	А3		08	11	
			Зургийн шифр: 33-26/24			
			2024.07 сар			

ХӨДӨЛГӨӨН ЗОХИОН БАЙГУУЛАЛТЫН ЗУРАГ

Км 1+440-Км 1+620

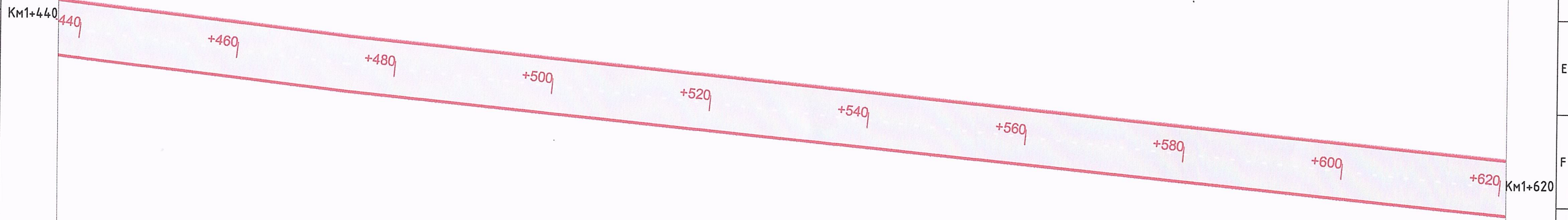

ХОЛБОХ СХЕМ ЗУРАГ

Трассын эхлэл
Км0+000

Трассын төгсгөл
Км1+669.51

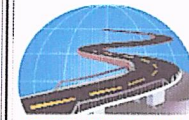
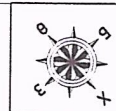
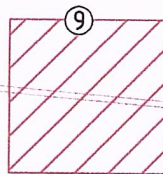

УБ, СБД, 9-р хороо,
Хоймор Оффис
1604 тоот

Багахангай дүүргийн 1, 2-р хорооны авто замын засвар, шинэчлэлт

Ажлын зураг

Захирал	Л.Батхүү
Зур. Инж	О.Бат-Эрдэнэ
Гүйцэтгэсэн	С.Бадам
Шалгасан	Ё.Эрдэнэжаргал

(Handwritten signatures)

Хөдөлгөөн зохион
байгуулалтын зураг

Зургийн шифр: 33-26/24

Масштаб: 1:500

Үе шат	Хуудас	Бүх хуудас
А3	09	11

2024.07 сар

ХӨДӨЛГӨӨН ЗОХИОН БАЙГУУЛАЛТЫН ЗУРАГ

Км 1+620-Км 1+800

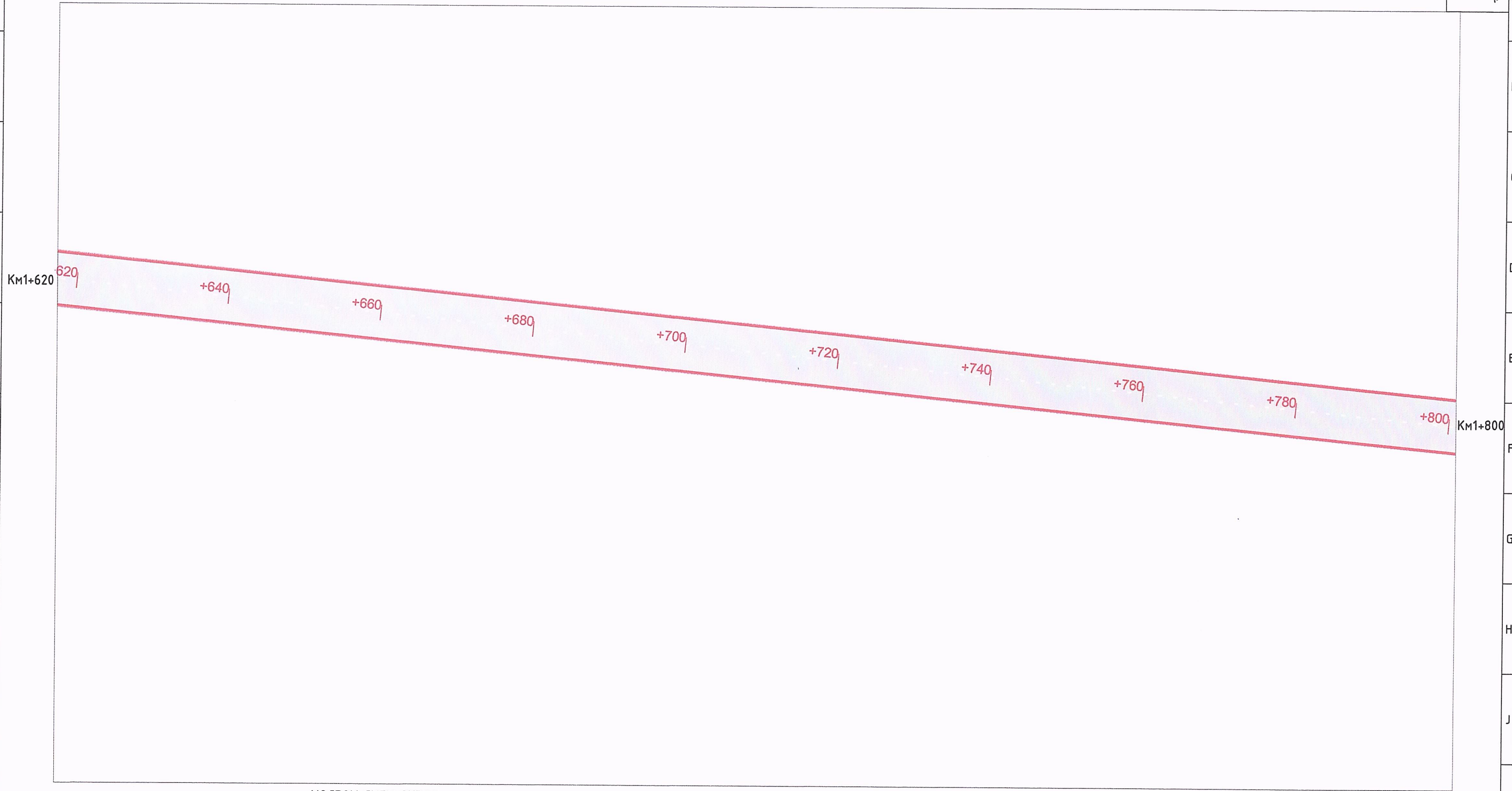

ХОЛБОХ СХЕМ ЗУРАГ

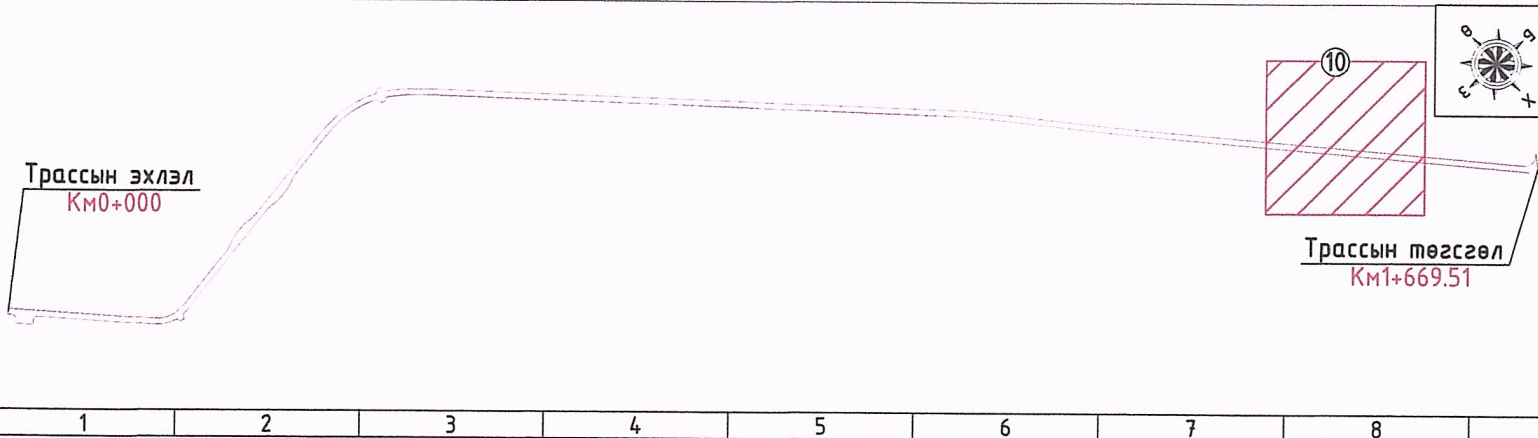

Трассын эхлэл
Км0+000

Трассын төгсгөл
Км1+669.51



Багахангай дүүргийн 1, 2-р хорооны авто замын засвар, шинэчлэлт			Ажлын зураг		
Захирал	Л.Батхүү		Хөдөлгөөн зохион байгуулалтын зураг		
Зур. Инж	О.Бат-Эрдэнэ				
Гүйцэтгэсэн	С.Бадам		Зургийн шифр: 33-26/24		
Шалгасан	Ё.Эрдэнэжаргал				
			Масштаб: 1:500		
			Үе шат	Хуудас	Бүх хуудас
			А3	10	11
			2024.07 сар		

ХӨДӨЛГӨӨН ЗОХИОН БАЙГУУЛАЛТЫН ЗУРАГ

Км 1+800-Км 1+969

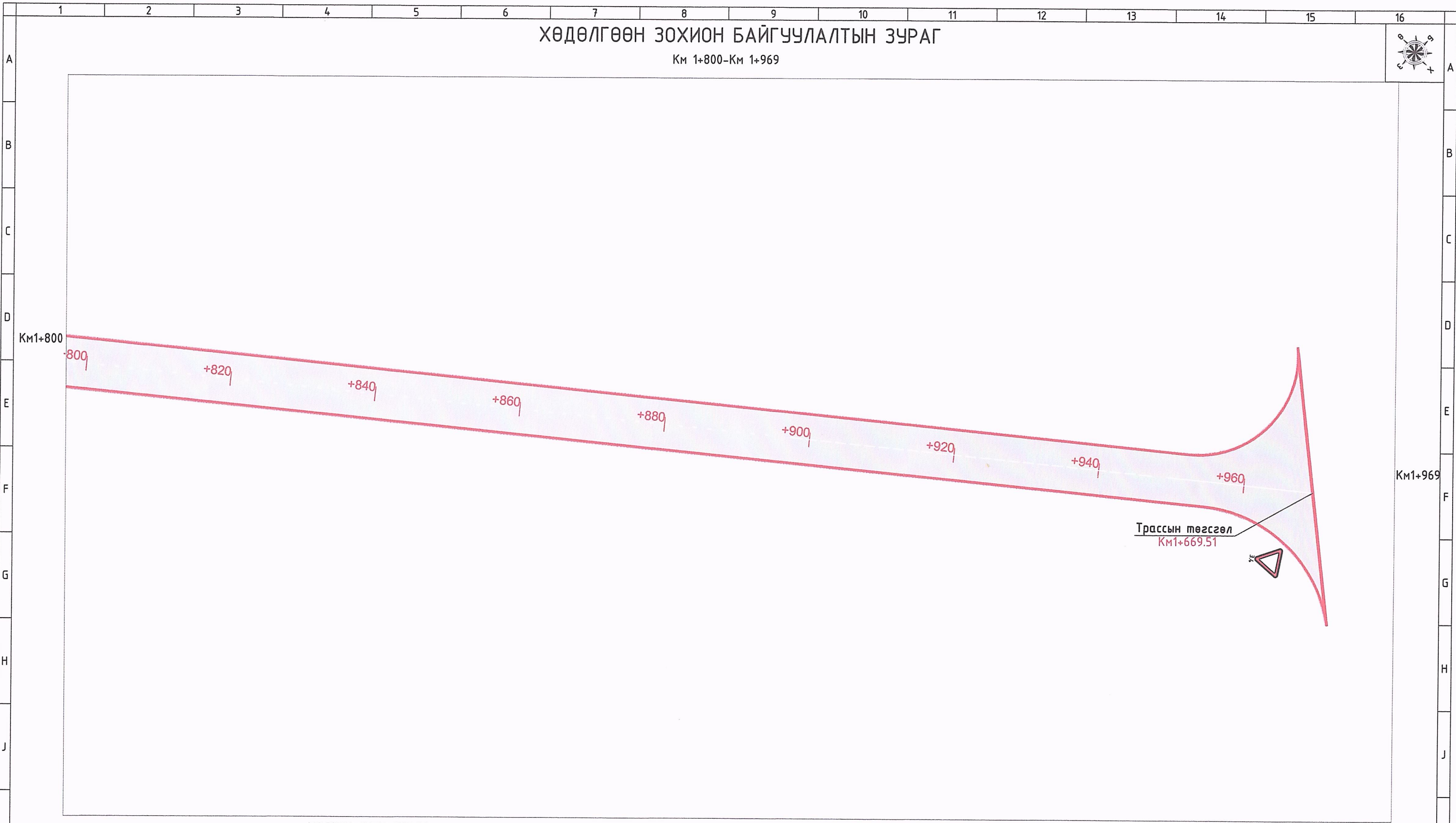

ХОЛБОХ СХЕМ ЗУРАГ

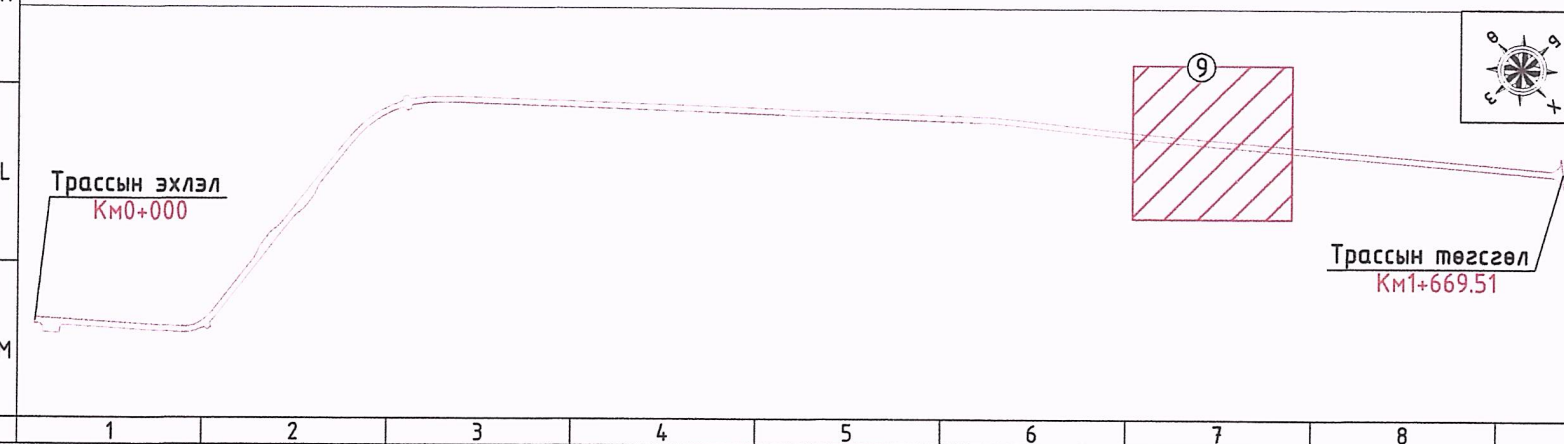

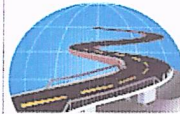
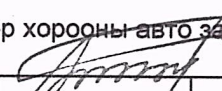
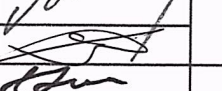
 "ЗАСМАЛ ЗАМ" ХХК УБ, СБД, 9-р хороо, Хоймор Оффис 1604 тоот	Багахангай дүүргийн 1, 2-р хорооны авто замын засвар, шинэчлэлт			Ажлын зураг		
	Захирал	Л.Батхүү		Хөдөлгөөн зохион байгуулалтын зураг		
	Зур. Инж	О.Бат-Эрдэнэ				
	Гүйцэтгэсэн	С.Бадам		Зургийн шифр: 33-26/24		
Шалгасан	Ё.Эрдэнэжаргал	Масштаб: 1:500 Үе шат Хуудас Бүх хуудас АЗ 11 11 2024.07 сар				

НЭГ МАЯГИЙН ХӨНДЛӨН ОГТЛОЛЫН ЗУРАГ

НЭГ МАЯГИЙН ХӨНДЛӨН ОГТЛОЛЫН ЗУРАГ

Төрөл-1
Км 0+000 - Км 1+040

180 3500 3500 180

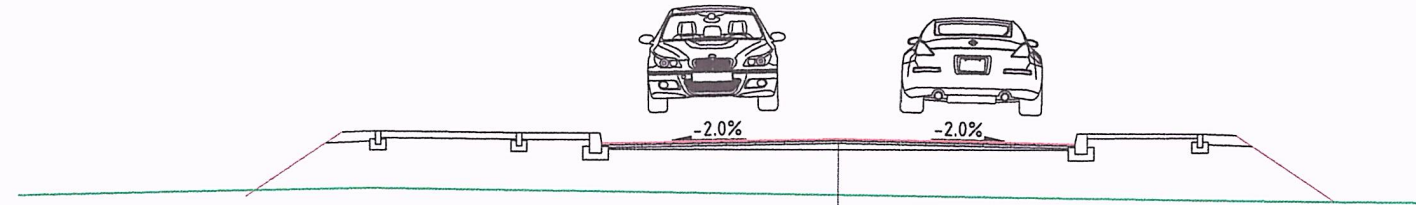

Асфальтбетон, Өнгө үе h=5 см
Асфальтбетон, Суурь үе h=3-5 см
Одоо байгаа Асфальтбетон хучилт

Масштаб 1:20

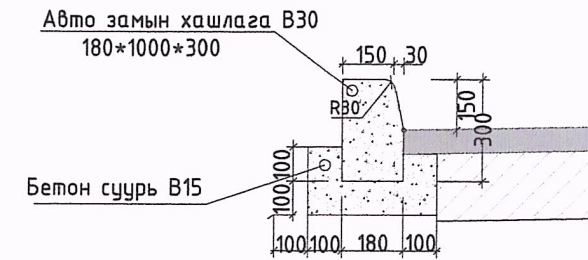

Төрөл-2
Км 1+040 - Км 1+970

3500 3500

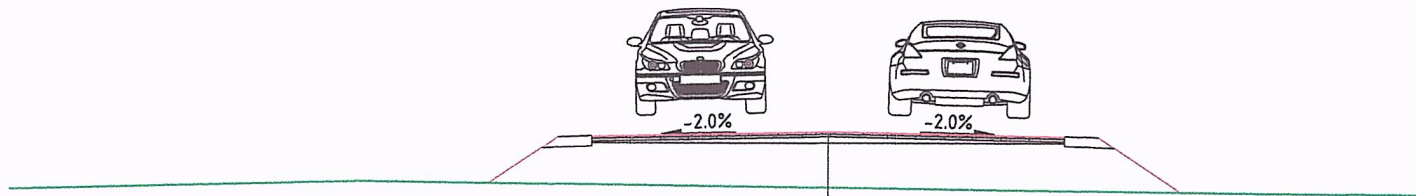

хлхуун асфальтбетон, Өнгө үе h=5 см
Асфальтбетон, Суурь үе h=3-5 см
Одоо байгаа Асфальтбетон хучилт

Гарц нь дээр хийгдэх хашлага
Масштаб 1:20

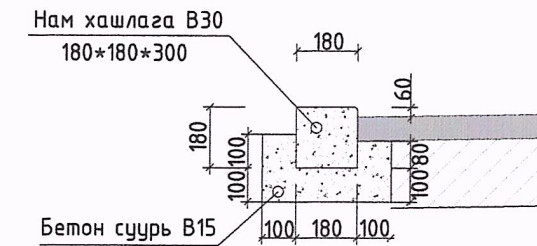

Тайлбар:

- Тусгайлан зааснаас бусад хэмжээг мм өгөв
- Дэлгэрэнгүйг хөндлөн огтлолын зургаас харна уу



БАГАХАНГАЙ ДҮҮРГИЙН 1, 2-Р ХОРООНЫ АВТО ЗАМЫН ЗАСВАР, ШИНЭЧЛЭЛТ			Ажлын зураг		
Захирал	Л.Батхүү	[Signature]	Нэг маягийн хөндлөн огтлол		
Зур. Инж	О.Бат-Эрдэнэ		Масштаб: 1/100		
Гүйцэтгэсэн	С.Бадам	[Signature]	Үе шат	Хуудас	Бүх хуудас
Шалгасан	Ё.Эрдэнэжаргал		А3	01	01
Зургийн шифр: 33-26/24			2024.07 сар		



ЗАХИАЛАГЧ

Нийслэлийн замын
хөгжлийн газар



ГҮЙЦЭТГЭГЧ

Авто замын зураг төслийн
"Засмал Зам" ХХК

АЖЛЫН ТОО ХЭМЖЭЭ

АЖЛЫН ТОО ХЭМЖЭЭ

ТҮР БАРИЛГА БА ҮЙЛДВЭРЛЭЛИЙН БЭЛТГЭЛ АЖИЛ

Үндэслэл	Ажлын нэр	Хэмжих нэгж	Тоо хэмжээ
25-01-06	Усны нөөцийн сав байрлуулах	1 ш	1.0
25-01-08	Контейнер байрлуулах (агуулахын зориулалттай, 40 тн)	1 ш	1.0
25-01-03	Ажилтнуудын зөөврийн сууц байрлуулах	1 ш	2.0
25-01-24	Зөөврийн био 00 (нойл) байрлуулах	1 сар	1.6

ЗАМЫН ЧИГ СЭРГЭЭХ

Үндэслэл	Ажлын нэр	Хэмжих нэгж	Тоо хэмжээ
25-02-02	Замын чиг сэргээх (GPS)	1 км	1.97

ТАЛБАЙН ЦЭВЭРЛЭГЭЭНИЙ АЖИЛ

Үндэслэл	Ажлын нэр	Хэмжих нэгж	Тоо хэмжээ
25-10-21	Асфальтбетон хучлагын ирмэг хөрөөдөх	1 м	3,938.0
26-05-22	Замын хуучин хашлагыг механизмаар хуулж зайлуулах	1 м	3,938.0
26-04-31	Одоо байгаа хурд сааруулагч эвдэж зайлуулах	1 м3	1.4
26-05-04	Тэмдэг зайлуулах	1 ш	6.0

ЗАМЫН ХАШЛАГА БАЙРЛУУЛАХ

Үндэслэл	Ажлын нэр	Хэмжих нэгж	Тоо хэмжээ
25-09-02	Замын хашлага байрлуулах (1.0 x 0.3 x 0.18 м)	1 м	2,084.0

ХУЧИЛТЫН АЖИЛ

Үндэслэл	Ажлын нэр	Хэмжих нэгж	Тоо хэмжээ
26-04-13	Одоо байгаа асфальтбетон хучилтын ан цав нөхөх	1 м3	39.6
25-10-17	Битум цацлага гараар хийх	1 м2	397.8
25-10-02	Битумэн түрхлэг хийх	1 м2	28,916.0
26-04-24	Асфальтбетон хучлагыг гараар хэсэгчлэн байгуулах /тэгшилгээний үе/	1 м3	25.2
25-10-04	Халуун асфальтбетон хольцоор суурь үе байгуулах /3 см-5 см/	1 м3	578.32
25-10-05	Халуун асфальтбетон хольцоор өнгө хучилт байгуулах (h=5см)	1 м3	722.9
25-22-07	Хурд сааруулагч байгуулах (Асфальтбетон хольцоор)	1 м3	2.8

ЯВГАН ХҮНИЙ ЗАМЫГ ЗАСВАРЛАЖ СЭРГЭЭХ АЖИЛ

Үндэслэл	Ажлын нэр	Хэмжих нэгж	Тоо хэмжээ
25-10-21	Явган хүний замын хучлагын ирмэг хөрөөдөх	1 м	1,140.0
26-04-13	Одоо байгаа явган хүний замын асфальтбетон хучилт нөхөх	1 м3	18.0
25-13-01	Явган хүний замын суурь зохист найрлага бүхий элс хайрган хольцоор байгуулах	1 м3	6.0

ЗАМЫН ХАЙРГАН ХӨВӨӨ БАЙГУУЛАХ

Үндэслэл	Ажлын нэр	Хэмжих нэгж	Тоо хэмжээ
25-11-02	Хайрган хөвөө гараар байгуулах	1 м3	188.0

ЗАМЫН ТОНОГЛОЛЫН АЖИЛ

Үндэслэл	Ажлын нэр	Хэмжих нэгж	Тоо хэмжээ
25-15-01	Замын тэмдэг суурилуулах	1 ш	21.0
25-14-03	Замын тэмдэглэгээг зориулалтын машинаар термопластик будгаар хийх	1 м2	258.0

АВТО ЗАМ, ЗАМЫН БАЙГУУЛАМЖИЙГ УЛСЫН АШИГЛАЛТАД ОРУУЛАХ

Үндэслэл	Ажлын нэр	Хэмжих нэгж	Тоо хэмжээ
25-20-02	Авто зам, замын байгууламжийг ашиглалтад оруулах	1 км	1.97
25-19-02	Зам ашиглалтад өгөх үеийн хог цэвэрлэх	1 км	1.97
25-20-01	Авто зам, замын байгууламжийн гүйцэтгэлийн зураг боловсруулах	1 км	1.97

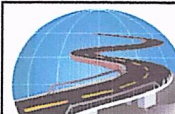
 "ЗАСМАТ ЗАМ" ХХК УБ, СБД, 7-р хороо, Хоймор Оффис 509 тоом	Багахангай дүүргийн 1, 2-р хорооны авто замын засвар, шинэчлэл			Ажлын зураг		
	Захирал	Л.Батхүү	Тоо хэмжээ	Масштаб: 1:-		
	Зур. Инж	О.Бат-Эрдэнэ		Үе шат	Хуудас	Бүх хуудас
	Гүйцэтгэсэн	С.Бадам		А3	01	01
Шалгасан	Ё.Эрдэнэжаргал	Зургийн шифр: 33-26/24				
2024.07 сар						А1



“ЗАСМАЛ ЗАМ” ХХК

Зургийн шифр: 33-26/24

БАГАХАНГАЙ ДҮҮРГИЙН 1, 2 ДУГААР ХОРООНЫ АВТО ЗАМЫН ЗАСВАР, ШИНЭЧЛЭЛТИЙН АЖЛЫН ТӨСӨВ

Төсөвт өртөг: 1 515 341 044 төгрөг

Төсөв бодсон:

“Засмал зам” ХХК-ийн захирал

Мэргэшсэн төсөвчин

Төсөвчин



Л.Батхүү

Н.Нямсүрэн

МОНГОЛ УЛС
ЗМТ-113-17
Найдансүрэнгийн НЯМСҮРЭН
МЭРГЭШСЭН ТӨСӨВЧИН
2023-2026

Б.Төмөрдулам



ТАЙЛБАР БИЧИГ

1. Авто зам, замын байгууламжийн төсвийн тооцоог инженерийн нарийвчилсан зураг төслөөр тодорхойлсон ажлын тоо хэмжээг үндэслэн, ЗТ-ийн сайдын 2019 оны 7 дугаар сарын 31-ний өдрийн 256 тоот тушаалаар батлагдсан "Авто зам, замын байгууламжийн барилга, засварын ажлын төсөв бодох норм" ЗЗБНБД 81-013-2019-ын дагуу хийж гүйцэтгэлээ.
2. Төсөв зохиоход "Авто замын барилгын ажлын төсвийн жишиг норм" ЗЗБНБД 83-25-2023, "Авто зам, замын байгууламжийн засвар, арчлалтын ажлын төсвийн жишиг норм" ЗЗБНБД 83-26-2023, "Төмөрбетон гүүр, хоолойн барилгын ажлын төсвийн жишиг норм" ЗЗБНБД 83-28-2023 суурь нормуудыг ашиглав.
3. "Авто зам, замын байгууламжийн барилга, засварын ажлын төсөв бодох норм" ЗЗБНБД 81-013-2019-ын Хавсралт 3-1 -д зааснаар ажилчдын тарифт цалинг, Хавсралт 3-3 -д зааснаар автомашинаар ачаа тээвэрлэх зардлыг, Хавсралт 3-5 -д зааснаар машин механизмын ажлын нэгж маш.цаг-ийн зардлыг тус тус авав.
4. Тээвэр, нүүлгэн шилжүүлэлт болон машинч механизмчдын цалинг тухайн зардлын дүнгээс 8.7 хувиар тооцож төсөвт тусгалаа.
5. Ажилчдын нэмэгдэл цалинг тээвэр, нүүлгэн шилжүүлэлт, машин механизмын операторчдын цалин болон ажилчдын цалингийн нийлбэр дүнгээс 15.1%-иар тооцлоо.
6. ИТА -ийн цалинг ажилчдын цалин болон тээвэр, машин механизмын операторчдын цалингийн нийлбэр дүнгээс 17.0%-иар тооцов.
7. Ниймийн даатгалын шимтгэлийг нийт цалингийн 14.5%-р, ажлын багаж хэрэгслийн элэгдлийн зардлыг ажилчдын цалингийн 6.8% -р тус тус тооцож төсөвт тусгав.
8. Материалын зардлыг тооцохдоо хайрга, дайрга, элс зэрэг материалын үнийг зах зээлийн үнийг баримтлав, бетон зуурмаг болон бетон хийц, арматур, төмөр хийцийн үнийг одоогийн жишиг үнээр тооцов.
9. Нүүлгэн шилжүүлэх зардлыг "Авто зам, замын байгууламжийн барилга, засварын ажлын төсөв бодох норм" ЗЗБНБД 81-013-2019-ын Хавсралт 3-5 -д зааснаар тооцов.
10. Нийт цалингийн 63.5%-иар удирдлагын зардлыг, 71.8%-иар ашигийг, ХАБЭА-н үйл ажиллагааны зардлыг шууд зардлын дүнгээс 2.5 %-ийр тус тус тооцов.
11. Авто замын барилга, засвар, арчлалтын ажлын талбайд ажиллах ажилтнуудад үйлчлэх зардлыг нийт хөдөлмөр зарцуулалтыгн ажлын нэг өдрийн үргэлжлэх хугацаанд (7.97)-д хувааж, ноогдворыг нэг хүн.өдрийн хээрийн нэмэгдэл болох 14000 төгрөгөөр үржүүлж гаргав.
12. Захиалагчийн хяналтын зардлыг шууд зардлын дүнгээс 2%, магадлашгүй ажлын зардлыг барилга угсралтын ажлын зардлын дүнгээс 2% байхаар тооцож төсөвт тусгав.
13. Нэмэгдсэн өртгийн албан татварыг "Нэмэгдсэн өртгийн албан татварын тухай" Монгол улсын хуулийн 11-р зүйлийн 11.1-р заалтын дагуу БУА зардлын дүнгээс 10%-иар тооцов.
14. Авто замын тухай /шинэчилсэн найруулга/ хуулийн 8-р зүйлийн 4.1-р заалтын дагуу БУА-ын зардлын дүнгээс 0.4%-иар тооцон нормчлолын сангийн шимтгэлийг тооцов.

Тайлбар бичсэн:

Мэргэшсэн төсөвчин:

МОНГОЛ УЛС
ЭМТ-115-17
Найдамсүрэнгийн НЯМСҮРЭН
Мэргэшсэн төсөвчин
2023-2026
Нямсүрэн



УБ хот, СБД, Хойморь оффис, 1604



+976 77550070



zasmalzam1@gmail.com

Улаанбаатар хот 2024 он

ТӨСӨВТ ӨРТГИЙН НЭГДСЭН ТОВЧОО

Объектын нэр:

Багахангай дүүргийн 1, 2 дугаар хорооны авто замын засвар, шинэчлэлтийн ажил

№	Зардлын нэр	Бүгд өртөг /төгрөг/
1	Ажилчдын цалин	29,221,079
2	Тээврийн жолоочийн цалин	8,992,594
3	Машин механизмын операторчидын цалин	4,141,835
4	Нүүлгэн шилжүүлэх ажлын цалин	458,117
5	Ажилчдын нэмэгдэл цалин	6,464,857
6	ИТА-ны цалин	7,200,436
7	Алслалтын нэмэгдэл цалин	-
8	НИЙТ ЦАЛИН	56,478,919
9	Нийгмийн даатгалын шимтгэл 14.5%	8,189,443
10	Материалын зардал	955,932,782
11	Тээврийн зардал	94,370,560
12	Машин механизм, тоног төхөөрөмжийн ашиглалтын зардал	43,465,463
13	Ажлын багаж хэрэгслийн элэгдлийн зардал	1,987,033
14	Авто замын барилга, засвар, арчлалтын ажлын талбайд ажиллах ажилтнуудад үйлчлэх зардал	24,470,015
15	Нүүлгэн шилжүүлэх зардал	4,807,590
16	Түр барилгын элэгдэл	-
17	ШУУД ЗАРДЛЫН ДҮН	1,189,701,805
18	Удирдлагын зардал 63.5%	35,864,113
19	Ашиг 71.8%	40,551,864
20	ХАБЭА-ийн үйл ажиллагааны зардал 2.5%	29,742,545
21	Ажиллагсдын даатгал	-
22	Барилга угсралтын даатгал	-
23	Машин механизм, тоног төхөөрөмжийн даатгал	-
24	БАРИЛГА УГСРАЛТЫН АЖЛЫН ТӨСВИЙН ДҮН	1,295,860,327
25	Техник технологийн хяналтын зардал (Зөвлөх үйлчилгээ)	-
26	Захиалагчийн хяналтын зардал	23,794,036
27	Магадлашгүй ажлын зардал	25,917,207
28	Нэмэгдсэн өртөгийн албан татвар 10%	129,586,033
29	Норм, нормативийн сангийн шимтгэл 0.4%	5,183,441
30	Зураг төслийн үнэ	35,000,000
31	НИЙТ ТӨСӨВТ ӨРТӨГ	1,515,341,044

Батлав:

Мэргэшсэн төсөвчин:

Төсөвчин:

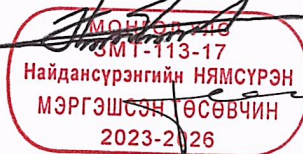
 Н.Нямсүрэн

 Найдансүрэнгийн НИЯМСҮРЭН
 МЭРГЭШСЭН ТӨСӨВЧИН
 2023-2026
 Б.Төмөрдулам

АЖИЛЧДЫН ХӨДӨЛМӨР ЗАРЦУУЛАЛТ, ЦАЛИНГИЙН ЗАРДЛЫН ТООЦОО

ТҮР БАРИЛГА БА ҮЙЛДВЭРЛЭЛИЙН БЭЛТГЭЛ АЖИЛ

№	Үндэслэл	Ажлын нэр	Хэмжих нэгж	Ажлын тоо хэмжээ	Ажилчдын мэргэжлийн зэрэг	Нэгж хөдөлмөр зарцуулалт хүн/цаг	Бүгд хөдөлмөр зарцуулалт хүн/цаг	Цалингийн тариф, төгрөг	Нийт цалин, төгрөг
1	25-01-06	Усны нөөцийн сав байрлуулах	1 ш	1.0	III	3.24	3.24	5207	16,871
2	25-01-08	Контейнер байрлуулах (агуулахын зориулалттай, 40 тн)	1 ш	1.0	III	2.2	2.2	5207	11,455
3	25-01-03	Ажилтнуудын зөөврийн сууц байрлуулах	1 ш	2.0	III	3.0	6.0	5207	31,242
					IV	0.5	1.0	5998	5,998
4	25-01-24	Зөөврийн био 00 (нойл) байрлуулах	1 сар	1.6	II	8.0	12.8	4623	59,174
Дүн							25.24		124,740

ЗАМЫН ЧИГ СЭРГЭЭХ

№	Үндэслэл	Ажлын нэр	Хэмжих нэгж	Ажлын тоо хэмжээ	Ажилчдын мэргэжлийн зэрэг	Нэгж хөдөлмөр зарцуулалт хүн/цаг	Бүгд хөдөлмөр зарцуулалт хүн/цаг	Цалингийн тариф, төгрөг	Нийт цалин, төгрөг
1	25-02-02	Замын чиг сэргээх (GPS)	1 км	1.97	III	18.22	35.89	5207	186,879
					IV	20.415	40.22	5998	241,240
Дүн							76.11		428,119

ТАЛБАЙН ЦЭВЭРЛЭГЭЭНИЙ АЖИЛ

№	Үндэслэл	Ажлын нэр	Хэмжих нэгж	Ажлын тоо хэмжээ	Ажилчдын мэргэжлийн зэрэг	Нэгж хөдөлмөр зарцуулалт хүн/цаг	Бүгд хөдөлмөр зарцуулалт хүн/цаг	Цалингийн тариф, төгрөг	Нийт цалин, төгрөг
1	25-10-21	Асфальтбетон хучлагын ирмэг хөрөөдөх	1 м	3,938.0	II	0.0632	248.88	4623	1,150,572
					III	0.014667	57.76	5207	300,756
					IV	0.035	137.83	5998	826,704
2	26-05-22	Замын хуучин хашлагыг механизмаар хуулж зайлуулах	1 м	3,938.0	II	0.2064	812.8	4623	3,757,574
					III	0.0281	110.66	5207	576,207
3	26-04-31	Одоо байгаа хурд сааруулагч эвдэж зайлуулах	1 м3	1.4	III	2.57	3.6	5207	18,745
					IV	2.1	2.94	5998	17,634
4	26-05-04	Тэмдэг зайлуулах	1 ш	6.0	III	0.4325	2.59	5207	13,486
Дүн							1,377.06		6,661,679

ЗАМЫН ХАШЛАГА БАЙРЛУУЛАХ

№	Үндэслэл	Ажлын нэр	Хэмжих нэгж	Ажлын тоо хэмжээ	Ажилчдын мэргэжлийн зэрэг	Нэгж хөдөлмөр зарцуулалт хүн/цаг	Бүгд хөдөлмөр зарцуулалт хүн/цаг	Цалингийн тариф, төгрөг	Нийт цалин, төгрөг
1	25-09-02	Замын хашлага байрлуулах (1.0 x 0.3 x 0.18 м)	1 м	2,084.0	II	0.273859	570.72	4623	2,638,439
					III	0.19788	412.38	5207	2,147,263
					IV	0.0655	136.5	5998	818,727
					V	0.065962	137.46	6915	950,536
Дүн						1,257.06		6,554,964	

ХУЧИЛТЫН АЖИЛ

№	Үндэслэл	Ажлын нэр	Хэмжих нэгж	Ажлын тоо хэмжээ	Ажилчдын мэргэжлийн зэрэг	Нэгж хөдөлмөр зарцуулалт хүн/цаг	Бүгд хөдөлмөр зарцуулалт хүн/цаг	Цалингийн тариф, төгрөг	Нийт цалин, төгрөг
1	26-04-13	Одоо байгаа асфальтбетон хучилтын ан цав нөхөх	1 м3	39.6	II	3.12	123.55	4623	571,172
					III	11.6962	463.17	5207	2,411,726
					IV	4.322	171.15	5998	1,026,558
					V	2.8	110.88	6915	766,735
2	25-10-17	Битум цацлага гараар хийх	1 м2	397.8	II	0.0164	6.52	4623	30,142
					III	0.004314	1.72	5207	8,956
					IV	0.004	1.59	5998	9,537
3	25-10-02	Битумэн түрхлэг хийх	1 м2	28,916.0	III	0.0025	72.29	5207	376,414
					IV	0.0017	49.16	5998	294,862
4	26-04-24	Асфальтбетон хучлагыг гараар хэсэгчлэн байгуулах /тэгшилгээний үе/	1 м3	25.2	II	0.576	14.52	4623	67,126
					III	0.733	18.48	5207	96,225
					IV	0.614	15.47	5998	92,789
					V	0.082	2.07	6915	14,314
5	25-10-04	Халуун асфальтбетон хольцоор суурь үе байгуулах /3 см-5 см/	1 м3	578.32	II	0.00245	1.42	4623	6,565
					III	0.489185	282.9	5207	1,473,060
					IV	0.099293	57.42	5998	344,405
					VI	0.028	16.19	7997	129,471
6	25-10-05	Халуун асфальтбетон хольцоор өнгө хучилт байгуулах (h=5см)	1 м3	722.9	II	0.0025	1.81	4623	8,368
					III	0.6464	467.28	5207	2,433,127

ХУЧИЛТЫН АЖИЛ

№	Үндэслэл	Ажлын нэр	Хэмжих нэгж	Ажлын тоо хэмжээ	Ажилчдын мэргэжлийн зэрэг	Нэгж хөдөлмөр зарцуулалт хүн/цаг	Бүгд хөдөлмөр зарцуулалт хүн/цаг	Цалингийн тариф, төгрөг	Нийт цалин, төгрөг
					IV	0.1151	83.21	5998	499,094
					VI	0.0373	26.96	7997	215,599
7	25-22-07	Хурд сааруулагч байгуулах (Асфальтбетон хольцоор)	1 м3	2.8	II	0.644095	1.8	4623	8,321
					III	3.8569	10.8	5207	56,236
					IV	0.666667	1.87	5998	11,216
		Дүн					2,002.23		10,952,018

ЯВГАН ХҮНИЙ ЗАМЫГ ЗАСВАРЛАЖ СЭРГЭЭХ АЖИЛ

№	Үндэслэл	Ажлын нэр	Хэмжих нэгж	Ажлын тоо хэмжээ	Ажилчдын мэргэжлийн зэрэг	Нэгж хөдөлмөр зарцуулалт хүн/цаг	Бүгд хөдөлмөр зарцуулалт хүн/цаг	Цалингийн тариф, төгрөг	Нийт цалин, төгрөг
1	25-10-21	Явган хүний замын хучлагын ирмэг хөрөөдөх	1 м	1,140.0	II	0.0632	72.05	4623	333,087
					III	0.014667	16.72	5207	87,061
					IV	0.035	39.9	5998	239,320
2	26-04-13	Одоо байгаа явган хүний замын асфальтбетон хучилт нөхөх	1 м3	18.0	II	3.12	56.16	4623	259,628
					III	11.6962	210.53	5207	1,096,230
					IV	4.322	77.8	5998	466,644
					V	2.8	50.4	6915	348,516
3	25-13-01	Явган хүний замын суурь зохист найрлага бүхий элс хайрган хольцоор байгуулах	1 м3	6.0	III	0.098004	0.59	5207	3,072
					IV	0.029167	0.18	5998	1,080
		Дүн					524.33		2,834,638

ЗАМЫН ХАЙРГАН ХӨВӨӨ БАЙГУУЛАХ

№	Үндэслэл	Ажлын нэр	Хэмжих нэгж	Ажлын тоо хэмжээ	Ажилчдын мэргэжлийн зэрэг	Нэгж хөдөлмөр зарцуулалт хүн/цаг	Бүгд хөдөлмөр зарцуулалт хүн/цаг	Цалингийн тариф, төгрөг	Нийт цалин, төгрөг
1	25-11-01	Хайрган хөвөө механизмаар байгуулах (Хучлага хийсний дараах асгамал хөвөө)	1 м3	188.0	II	0.048	9.02	4623	41,699
					III	0.082214	15.46	5207	80,500
					IV	0.008333	1.57	5998	9,417
		Дүн					26.05		131,617

ЗАМЫН ТОНОГЛОЛЫН АЖИЛ

№	Үндэслэл	Ажлын нэр	Хэмжих нэгж	Ажлын тоо хэмжээ	Ажилчдын мэргэжлийн зэрэг	Нэгж хөдөлмөр зарцуулалт хүн/цаг	Бүгд хөдөлмөр зарцуулалт хүн/цаг	Цалингийн тариф, төгрөг	Нийт цалин, төгрөг
1	25-15-01	Замын тэмдэг суурилуулах	1 ш	21.0	II	2.047	42.99	4623	198,743
					III	4.3786	91.95	5207	478,784
					IV	0.0083	0.17	5998	1,020
2	25-14-03	Замын тэмдэглэгээг зориулалтын машинаар термопластик будгаар хийх	1 м2	258.0	II	0.0364	9.39	4623	43,410
					III	0.105867	27.31	5207	142,203
					IV	0.1	25.8	5998	154,748
					V	0.112	28.9	6915	199,844
Дүн						226.51		1,218,751	

АВТО ЗАМ, ЗАМЫН БАЙГУУЛАМЖИЙГ УЛСЫН АШИГЛАЛТАД ОРУУЛАХ

№	Үндэслэл	Ажлын нэр	Хэмжих нэгж	Ажлын тоо хэмжээ	Ажилчдын мэргэжлийн зэрэг	Нэгж хөдөлмөр зарцуулалт хүн/цаг	Бүгд хөдөлмөр зарцуулалт хүн/цаг	Цалингийн тариф, төгрөг	Нийт цалин, төгрөг
1	25-20-02	Авто зам, замын байгууламжийг ашиглалтад оруулах	1 км	1.97	VI	9.42	18.56	7997	148,424
2	25-19-02	Зам ашиглалтад өгөх үеийн хог цэвэрлэх	1 км	1.97	II	1.6	3.15	4623	14,562
3	25-20-01	Авто зам, замын байгууламжийн гүйцэтгэлийн зураг боловсруулах	1 км	1.97	IV	5.5	10.83	5998	64,958
					VI	5.5	10.83	7997	86,608
Дүн						43.37		314,553	

БҮГД ХҮН ЦАГ: 5,557.96 БҮГД ЦАЛИН: 29,221,079

МАТЕРИАЛЫН ЗАРДЛЫН ТООЦОО

№	Материалын нэр	Хэмжих нэгж	Нийт орц	Нэгж үнэ, төгрөг	Нийт үнэ, төгрөг
1	Алхны хошуу	ш	2.95	30,000	88,500
2	Ариутгалын бодис	кг	8.2	5,000	41,000
3	Бетон хольц В15	м3	134.597925	225,000	30,284,533
4	Бичгийн цаас	боодол	2.167	17,500	37,923
5	Бичиг хэргийн туслах материалууд	ком	0.394	55,000	21,670
6	Брус	м3	2.171528	850,000	1,845,799
7	Дунд ширхэглэлтэй халуун асфальтбетон хольц	тн	1,484.6592	220,000	326,625,024
8	Жижиг ширхэглэлтэй халуун асфальтбетон хольц	тн	1,926.918	230,000	443,191,140
9	Замын бетон хашлага (1.0x0.3x0.18м)	м	2,084.0	30,000	62,520,000
10	Замын тэмдэг (шонгийн хамт)	ш	21.0	220,000	4,620,000
11	Зохист найрлага бүхий элс хайрган хольц	м3	3.126	1,500	4,689
12	Зүсэгчийн ир	ш	15.904675	150,000	2,385,701
13	Маркер	ш	1.97	1,000	1,970
14	Модон гадас (5x5x40см)	ш	226.72	500	113,360
15	Модон материал	м3	0.1924	450,000	86,580
16	Мяндсан утас	м	3.126	50	156
17	Нунтаг шохой	кг	52.89	300	15,867
18	Принтерийн хор	ш	1.379	80,000	110,320
19	Таар	м2	862.413917	1,000	862,414
20	Термопластик будаг	кг	1,209.762	2,800	3,387,334
21	Термопластик будгийн ойлгогч	кг	94.0926	3,200	301,096
22	Термопластик будгийн цавуу	кг	53.7672	14,500	779,624
23	Тросс d4	м	296.389	600	177,833
24	Түлээний мод	м3	0.258785	120,000	31,054
25	Төмөр гадас d13x200	ш	157.6	600	94,560
26	Төмөр гадас d13x500	ш	434.372	1,500	651,558
27	Төмөр гадас d20x200	ш	10.244	1,800	18,439
28	Төмөр гадас d20x500	ш	754.7076	2,500	1,886,769
29	Ус	тн	68.906334	2,000	137,813
30	Хавтас	ш	21.67	2,000	43,340
31	Хадаас	кг	3.573077	3,000	10,719
32	Хаягдал материал	тн	1,169.547239	0	0
33	Хөвөөний материал	м3	192.512	1,500	288,768
34	Цахилгааны утас	м	30.63	3,000	91,890
35	Шатдаг хий (газ)	кг	3.9087	3,300	12,899
36	Шингэн битум	тн	19.591693	1,900,000	37,224,217
37	Шингэрүүлсэн битум	тн	18.109766	2,000,000	36,219,532
38	Элс цементэн зуурмаг	м3	9.548284	180,000	1,718,691
	Бүгд дүн				955,932,782

МАШИН МЕХАНИЗМ, ТОНОГ ТӨХӨӨРӨМЖИЙН ЗАРДЛЫН ТООЦОО

№	Машин механизм, тоног төхөөрөмжийн нэр	Хүчин чадал	Нийт машин цаг	Машин цагийн нэгж үнэ, төгрөг	Машин цагийн нийт үнэ, төгрөг
1	Автогрейдер	175м.х	2.05	83200.0	170,560
2	Автогудронатор	6000л	2.89	87169.0	251,918
3	Асфальт дэвсэгч	3.5м-7.0м	34.34	148387.0	5,095,610
4	Ачааны автомашин	10тн	149.92	18408.0	2,759,727
5	Ачааны автомашин	2тн	365.29	13985.0	5,108,581
6	Ачигч	2.0м3	2.26	62696.0	141,693
7	Битумын тогоо	500л	1.53	3018.0	4,618
8	Бохир соруулах машин	5тн	4.8	50000.0	240,000
9	Будгийн халаагч тогоо	200°C	20.64	5178.0	106,874
10	Гар гудронатор	200л	3.51	21221.0	74,486
11	Гар нягтруулагч	120кг	33.41	12278.0	410,208
12	Гар нягтруулагч	90кг	12.01	11014.0	132,278
13	Гинжит экскаватор	1.5м3	1.55	116167.0	180,059
14	Гөлгөр булт индүү	11-12тн	41.47	49256.0	2,042,646
15	Гөлгөр булт индүү	17-20тн	55.52	54452.0	3,023,175
16	Гөлгөр булт хөнгөн индүү	4-8тн	80.9	42537.0	3,441,243
17	Гөлгөр булт хөнгөн индүү	9-10тн	38.59	46722.0	1,803,002
18	Доргиурт булт индүү	13-16тн	2.2	55855.0	122,881
19	Дрон (нисгэгчгүй нисэх төхөөрөмж)	1 ком	4.04	15000.0	60,600
20	Дугуйт экскаватор	0.25м3	50.41	53492.0	2,696,532
21	Заадас зүсэгч хөрөө	<150мм	207.68	11725.0	2,435,048
22	Замын тэмдэглэгээний төхөөрөмж (термопластик)	0.2м	20.64	21273.0	439,075
23	Зөөврийн компрессор	10м3/мин	117.14	19073.0	2,234,211
24	Кран	16тн	39.76	89741.0	3,568,102
25	Пикап	4хүн	136.54	4536.0	619,345
26	Пресс (СВР)	kN	0.2	7094.0	1,419
27	Прокторын алх, хэв (автомат)	ком	0.5	3000.0	1,500
28	Усны машин	15тн	16.54	87462.0	1,446,621
29	Хатаах зуух	200°C	169.04	5260.0	889,150
30	Хийн алх	15кг	61.95	9519.0	589,702
31	Хийн дугуйт индүү	18-20тн	112.65	58343.0	6,572,339
32	Хучлагаас дээж авагч өрмийн машин (Кор)	D100мм	27.54	8000.0	220,320
33	Шатаах зуух	1200°C	55.06	5260.0	289,616
34	Шүүрдэгч машин	3.5м	8.67	50076.0	434,159
	Бүгд дүн		1,881.24		47,607,298
	Цалингийн зардал 8.7%				4,141,835
	Цалингийн зардал хассан дүн				43,465,463

ТЭЭВРИЙН ЗАРДЛЫН ТООЦОО

№	Материалын нэр	Хэмжих нэгж	Нийт орц	Нэгж хүнд (тн)	Материалын жин (тн)	Ачааны зэрэг	Тээврийн зай, км	1 тн/км-ийн тариф, төгрөг	Нягтр-ын коэф.	Нийт жин (тн)	Нийт зардал (төг)	Тээврийн хөд.зарц-т (хүн/цаг)
1	Алхны хошуу	ш	2.95	0.002	0.01	1	5	453.71	1.0	0.006	13.61	0
2	Ариутгалын бодис	кг	8.2	0.001	0.01	1	5	453.71	1.0	0.008	18.15	0
3	Бетон хольц В15	м3	134.6	2.4	323.04	1	1	960.47	1.0	323.035	310,265.43	5.92
4	Бичгийн цаас	боодол	2.17	0.003	0.01	1	5	453.71	1.0	0.007	15.88	0
5	Бичиг хэргийн туслах материалууд	ком	0.39	0.001	0	1	5	453.71	1.0	0	0	0
6	Брус	м3	2.17	0.65	1.41	1	5	453.71	1.0	1.411	3,200.92	0.13
7	Дунд ширхэглэлтэй халуун асфальтбетон хольц	тн	1,484.66	1.0	1,484.66	2	90	304.34	1.0	1,484.659	40,665,700.81	2,447.68
8	Жижиг ширхэглэлтэй халуун асфальтбетон хольц	тн	1,926.92	1.0	1,926.92	2	90	304.34	1.0	1,926.918	52,779,440.17	3,176.81
9	Замын бетон хашлага (1.0x0.3x0.18м)	м	2,084	0.13	270.92	1	90	229.88	1.0	270.92	5,605,118.06	446.65
10	Замын тэмдэг (шонгийн хамт)	ш	21	0.035	0.74	2	90	304.34	1.0	0.735	20,132.09	1.21
11	Зохист найрлага бүхий элс хайрган хольц	м3	3.13	1.76	5.5	1	15	334.65	1.2	6.602	33,140.39	1.81
12	Зүсэгчийн ир	ш	15.9	0.0015	0.02	1	90	229.88	1.0	0.024	496.54	0.04
13	Маркер	ш	1.97	0.0001	0	1	90	229.88	1.0	0	0	0
14	Модон гадас (5x5x40см)	ш	226.72	0.00065	0.15	1	90	229.88	1.0	0.147	3,041.31	0.24
15	Модон материал	м3	0.19	0.65	0.13	1	5	453.71	1.0	0.125	283.57	0.01
16	Мяндсан утас	м	3.13	0.0001	0	1	5	453.71	1.0	0	0	0
17	Нунтаг шохой	кг	52.89	0.001	0.05	1	90	229.88	1.0	0.053	1,096.53	0.09
18	Принтерийн хор	ш	1.38	0.002	0	1	90	229.88	1.0	0.003	62.07	0
19	Таар	м2	862.41	0.0001	0.09	1	5	453.71	1.0	0.086	195.1	0.01
20	Термопластик будаг	кг	1,209.76	0.001	1.21	2	90	304.34	1.0	1.21	33,142.63	1.99
21	Термопластик будгийн ойлгогч	кг	94.09	0.001	0.09	1	90	229.88	1.0	0.094	1,944.78	0.15
22	Термопластик будгийн цавуу	кг	53.77	0.001	0.05	2	90	304.34	1.0	0.054	1,479.09	0.09
23	Тросс d4	м	296.39	0.001	0.3	1	90	229.88	1.0	0.296	6,124	0.49
24	Түлээний мод	м3	0.26	0.65	0.17	1	5	453.71	1.0	0.168	381.12	0.02
25	Төмөр гадас d13x200	ш	157.6	0.0002	0.03	1	5	453.71	1.0	0.032	72.59	0

№	Материалын нэр	Хэмжих нэгж	Нийт орц	Нэгж хүнд (тн)	Материалын жин (тн)	Ачааны зэрэг	Тээврийн зай, км	1 тн/км-ийн тариф, төгрөг	Нягтр-ын коэф.	Нийт жин (тн)	Нийт зардал (төг)	Тээврийн хөд. зарц-т (хүн/цаг)
26	Төмөр гадас d13x500	ш	434.37	0.0006	0.26	1	5	453.71	1.0	0.261	592.09	0.02
27	Төмөр гадас d20x200	ш	10.24	0.0005	0.01	1	5	453.71	1.0	0.005	11.34	0
28	Төмөр гадас d20x500	ш	754.71	0.0013	0.98	1	5	453.71	1.0	0.981	2,225.45	0.09
29	Ус	тн	68.91	1.0	68.91	1	3	516.48	1.0	68.906	106,765.71	3.79
30	Хавтас	ш	21.67	0.0001	0	1	90	229.88	1.0	0.002	41.38	0
31	Хадаас	кг	3.57	0.001	0	1	5	453.71	1.0	0.004	9.07	0
32	Хаягдал материал	тн	1,169.55	1.0	1,169.55	1	3	516.48	1.0	1,169.547	1,812,142.9	64.27
33	Хөвөөний материал	м3	192.51	1.76	338.82	1	5	453.71	1.2	406.585	922,358.4	37.24
34	Цахилгааны утас	м	30.63	0.001	0.03	1	90	229.88	1.0	0.031	641.37	0.05
35	Шатдаг хий (газ)	кг	3.91	0.001	0	3	90	403.91	1.0	0.004	145.41	0.01
36	Шингэн битум	тн	19.59	1.0	19.59	2	90	304.34	1.0	19.592	536,636.64	32.3
37	Шингэрүүлсэн битум	тн	18.11	1.0	18.11	2	90	304.34	1.0	18.11	496,043.77	29.86
38	Элс цементэн зуурмаг	м3	9.55	2.2	21.01	1	1	960.47	1.0	21.006	20,175.63	0.38
	Нийт дүн										103,363,154	6,251.35
	Цалингийн зардал 8.7%										8,992,594.4	
	Цалингийн зардал хассан дүн										94,370,559.6	

НҮҮЛГЭН ШИЛЖҮҮЛЭХ ЗАРДЛЫН ТООЦОО

№	Машин механизм, тоног төхөөрөмжийн нэр	Хүчин чадал	Тоо ширхэг	Нэгж хүнд (тн)	Нийт жин (тн)	Ачааны зэрэг	Тээврийн зай (км)	1 тн/км-ийн тариф, төгрөг	Нийт зардал, төгрөг	Тээврийн хөд. зарцуулалт хүн/цаг
1	Дугуйт экскаватор	0.25м3	1	5.0	5.0	3	90	403.91	181,760	8.24
2	Ачигч	2.0м3	1	10.0	10.0	3	90	403.91	363,519	16.49
3	Зөөврийн компрессор	10м3/мин	1	1.5	1.5	1	90	229.88	31,034	2.47
4	Гөлгөр булт индүү	11-12тн	1	11.0	11.0	3	90	403.91	399,871	18.14
5	Гөлгөр булт хөнгөн индүү	4-8тн	1	4.0	4.0	3	90	403.91	145,408	6.59
6	Хийн дугуйт индүү	18-20тн	1	18.0	18.0	3	90	403.91	654,334	29.68
7	Асфальт дэвсэгч	3.5м-7.0м	1	12.0	12.0	3	90	403.91	436,223	19.78
8	Гөлгөр булт индүү	17-20тн	1	17.0	17.0	3	90	403.91	617,982	28.03
9	Гөлгөр булт хөнгөн индүү	9-10тн	1	9.0	9.0	3	90	403.91	327,167	14.84
10	Автогрейдер	175м.х	1	16.0	16.0	3	90	403.91	581,630	26.38
11	Гинжит экскаватор	1.5м3	1	29.0	29.0	3	90	403.91	1,054,205	47.81
12	Доргиурт булт индүү	13-16тн	1	13.0	13.0	3	90	403.91	472,575	21.43
	Нийт дүн								5,265,707	239.88
	Цалингийн зардал 8.7%								458,117	
	Цалингийн зардал хассан дүн								4,807,591	

АЖЛЫН ТОО ХЭМЖЭЭ**ТҮР БАРИЛГА БА ҮЙЛДВЭРЛЭЛИЙН БЭЛТГЭЛ АЖИЛ**

Үндэслэл	Ажлын нэр	Хэмжих нэгж	Тоо хэмжээ
25-01-06	Усны нөөцийн сав байрлуулах	1 ш	1.0
25-01-08	Контейнер байрлуулах (агуулахын зориулалттай, 40 тн)	1 ш	1.0
25-01-03	Ажилтнуудын зөөврийн сууц байрлуулах	1 ш	2.0
25-01-24	Зөөврийн био 00 (нойл) байрлуулах	1 сар	1.6

ЗАМЫН ЧИГ СЭРГЭЭХ

Үндэслэл	Ажлын нэр	Хэмжих нэгж	Тоо хэмжээ
25-02-02	Замын чиг сэргээх (GPS)	1 км	1.97

ТАЛБАЙН ЦЭВЭРЛЭГЭЭНИЙ АЖИЛ

Үндэслэл	Ажлын нэр	Хэмжих нэгж	Тоо хэмжээ
25-10-21	Асфальтбетон хучлагын ирмэг хөрөөдөх	1 м	3,938.0
26-05-22	Замын хуучин хашлагыг механизмаар хуулж зайлуулах	1 м	3,938.0
26-04-31	Одоо байгаа хурд сааруулагч эвдэж зайлуулах	1 м3	1.4
26-05-04	Тэмдэг зайлуулах	1 ш	6.0

ЗАМЫН ХАШЛАГА БАЙРЛУУЛАХ

Үндэслэл	Ажлын нэр	Хэмжих нэгж	Тоо хэмжээ
25-09-02	Замын хашлага байрлуулах (1.0 x 0.3 x 0.18 м)	1 м	2,084.0

ХУЧИЛТЫН АЖИЛ

Үндэслэл	Ажлын нэр	Хэмжих нэгж	Тоо хэмжээ
26-04-13	Одоо байгаа асфальтбетон хучилтын ан цав нөхөх	1 м3	39.6
25-10-17	Битум цацлага гараар хийх	1 м2	397.8
25-10-02	Битумэн түрхлэг хийх	1 м2	28,916.0
26-04-24	Асфальтбетон хучлагыг гараар хэсэгчлэн байгуулах /тэгшилгээний үе/	1 м3	25.2
25-10-04	Халуун асфальтбетон хольцоор суурь үе байгуулах /3 см-5 см/	1 м3	578.32
25-10-05	Халуун асфальтбетон хольцоор өнгө хучилт байгуулах (h=5см)	1 м3	722.9
25-22-07	Хурд сааруулагч байгуулах (Асфальтбетон хольцоор)	1 м3	2.8

ЯВГАН ХҮНИЙ ЗАМЫГ ЗАСВАРЛАЖ СЭРГЭЭХ АЖИЛ

Үндэслэл	Ажлын нэр	Хэмжих нэгж	Тоо хэмжээ
25-10-21	Явган хүний замын хучлагын ирмэг хөрөөдөх	1 м	1,140.0
26-04-13	Одоо байгаа явган хүний замын асфальтбетон хучилт нөхөх	1 м3	18.0
25-13-01	Явган хүний замын суурь зохист найрлага бүхий элс хайрган хольцоор байгуулах	1 м3	6.0

ЗАМЫН ХАЙРГАН ХӨВӨӨ БАЙГУУЛАХ

Үндэслэл	Ажлын нэр	Хэмжих нэгж	Тоо хэмжээ
25-11-01	Хайрган хөвөө механизмаар байгуулах (Хучлага хийсний дараах асгамал хөвөө)	1 м3	188.0

ЗАМЫН ТОНОГЛОЛЫН АЖИЛ

Үндэслэл	Ажлын нэр	Хэмжих нэгж	Тоо хэмжээ
25-15-01	Замын тэмдэг суурилуулах	1 ш	21.0
25-14-03	Замын тэмдэглэгээг зориулалтын машинаар термопластик будгаар хийх	1 м2	258.0

АЖЛЫН ТОО ХЭМЖЭЭ

АВТО ЗАМ, ЗАМЫН БАЙГУУЛАМЖИЙГ УЛСЫН АШИГЛАЛТАД ОРУУЛАХ

Үндэслэл	Ажлын нэр	Хэмжих нэгж	Тоо хэмжээ
25-20-02	Авто зам, замын байгууламжийг ашиглалтад оруулах	1 км	1.97
25-19-02	Зам ашиглалтад өгөх үеийн хог цэвэрлэх	1 км	1.97
25-20-01	Авто зам, замын байгууламжийн гүйцэтгэлийн зураг боловсруулах	1 км	1.97

Батлав:

"Засмал зам" ХХК-ийн зургийн инженер



С.Бадам