



ГҮЙЦЭТГЭГЧ:  
"ТИ АЙ БИ" ХХК

TIB.IIC

ТАВАНТОЛГОЙ-Г АШУЧНСУХАЙТ ЧИГЛЭЛИЙН ХҮНД ДААЦЫН АВТО ЗАМЫН 7 КМ  
ДЭЭРХ ШАЛГАН НЭВТРҮҮЛЭХИЙН ЗАМ ТАЛБАЙН ЗУРАГ ТӨСӨЛ

(Ажлын зураг)

ШИФР:

2024/06

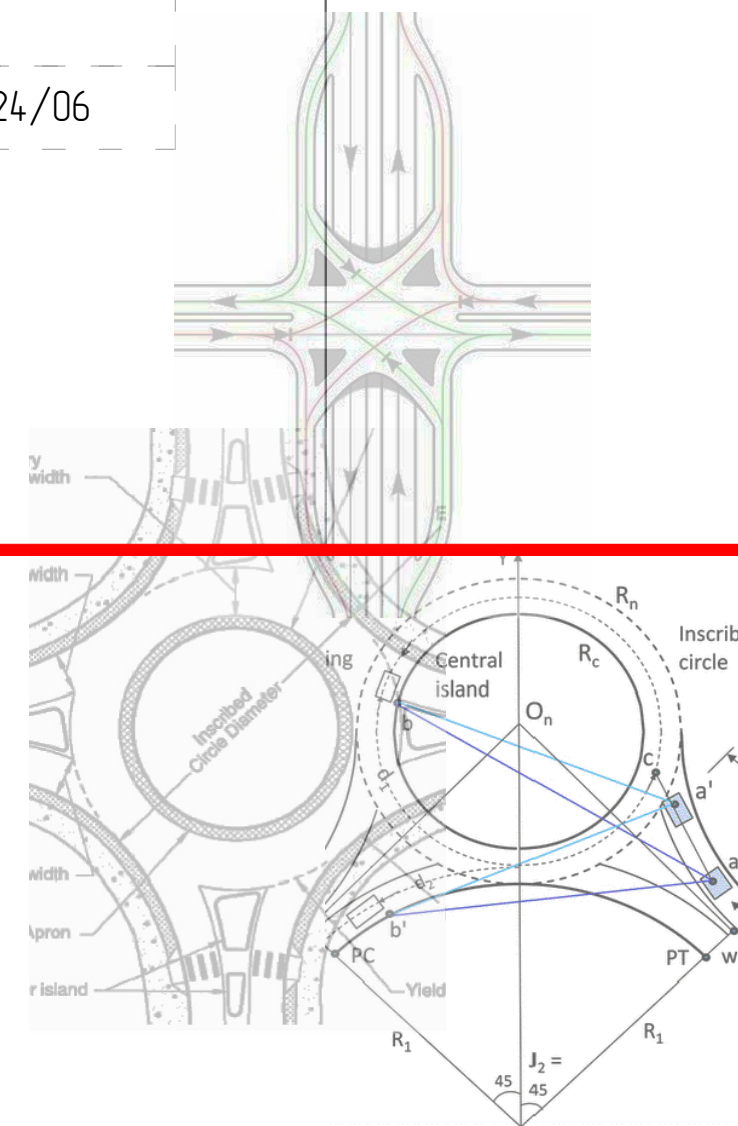

Улаанбаатар хот  
2024 он

“ТИ АЙ БИ” ХХК

Улаанбаатар хот, Баянгол дүүрэг, 8-р хороо. 4-р хороолол, 27-2 тоот

Зургийн шифр: 2024/06

ТАВАНТОЛГОЙ-Г АШУЧНСУХАЙТ ЧИГ ЛЭЛИЙН ХҮНД ДААЦЫН АВТО ЗАМЫН 7 КМ  
ДЭЭРХ ШАЛГАН НЭВТРҮҮЛЭХИЙН ЗАМ ТАЛБАЙН ЗУРАГ ТӨСӨЛ

БОЛОВСРУУЛСАН :

Захирал:

/Б.Түшигсайхан/

Улаанбаатар хот  
2024 он

ЗУРГИЙН ЖАГСААЛТ			
№	Зургийн нэрс	Зургийн дугаар	Хуудасны тоо
1	Зургийн жагсаалт	А3	1
2	Байршлын схем	А3	1
3	Дэвсгэр зураг, хэвтээ төлөвлөлт	Б1	3
4	Дагуу огтлол	Б2	1
5	Нэг маягийн хөндлөн огтлолууд	Б3	2
6	Хөндлөн огтлолууд	Б4	9
7	Зай хэмжээ, хөдөлгөөн зохион байгуулалт	Б5	3
8	Ажлын тодорхойлолт	Б6	3

# БАЙРШЛЫН ТОЙМ ЗУРАГ

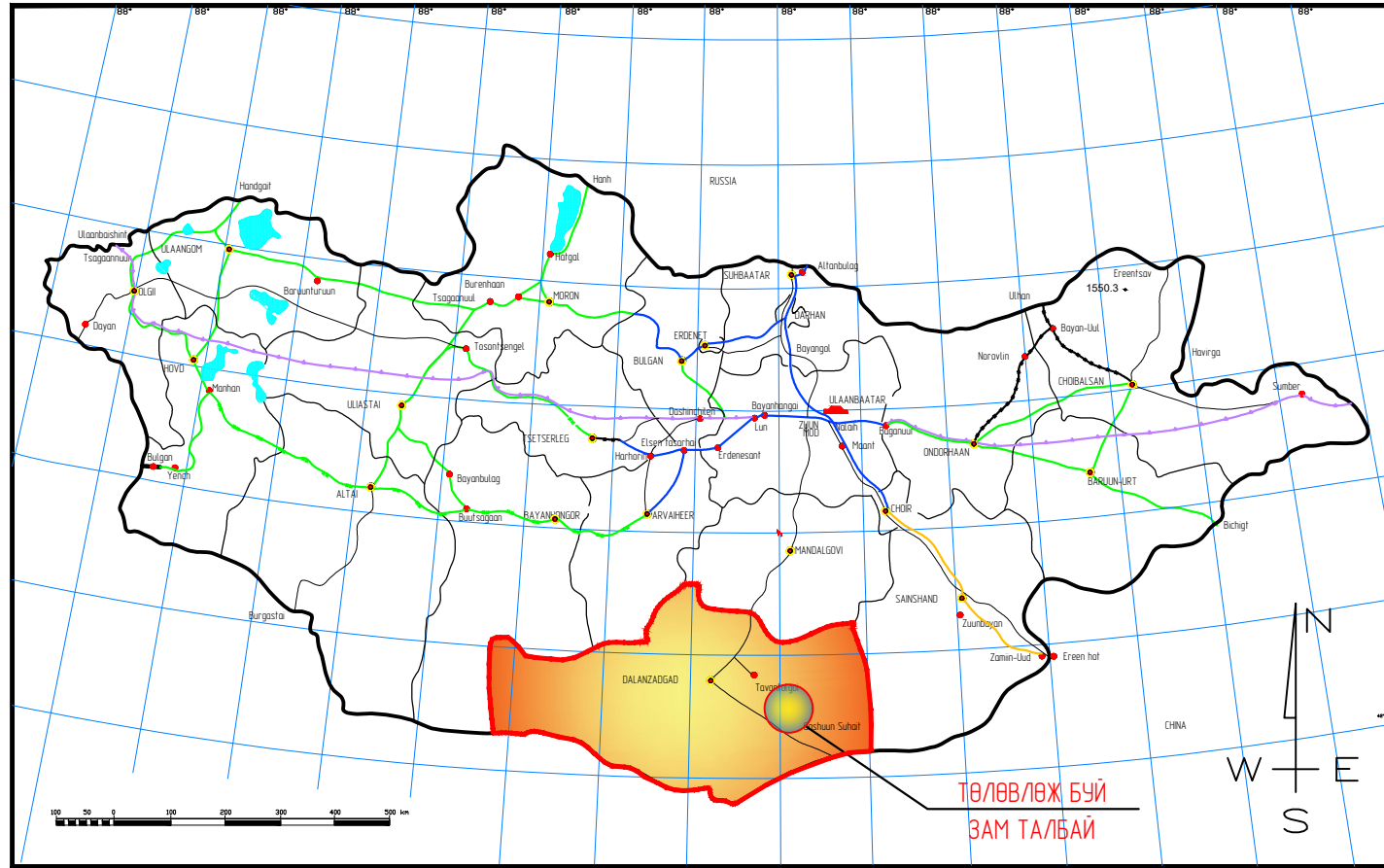

- |              |               |   |                |   |                  |   |
|--------------|---------------|---|----------------|---|------------------|---|
| ТАНИХ ТЭМДЭГ | Улсын хил     | — | Аймгийн төв    | ● | Төлөвлөж буй зам | — |
|              | Аймгийн хил   | — | Суурин газрууд | ● |                  |   |
|              | Улсын нийслэл | — |                |   |                  |   |

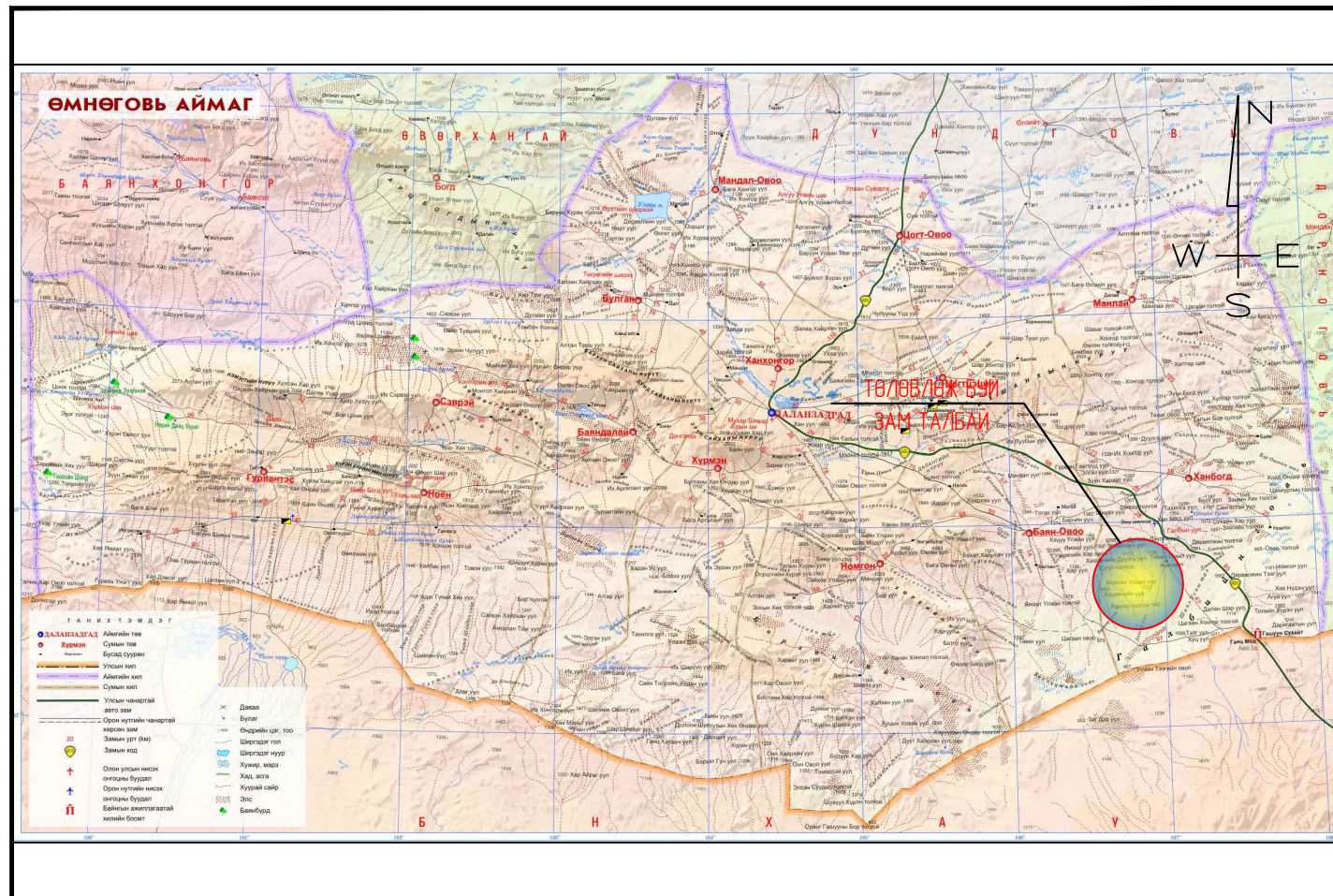

# ОРЧНЫ ТОЙМ ЗУРАГ

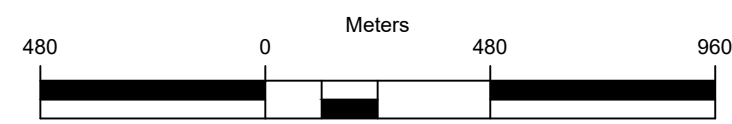
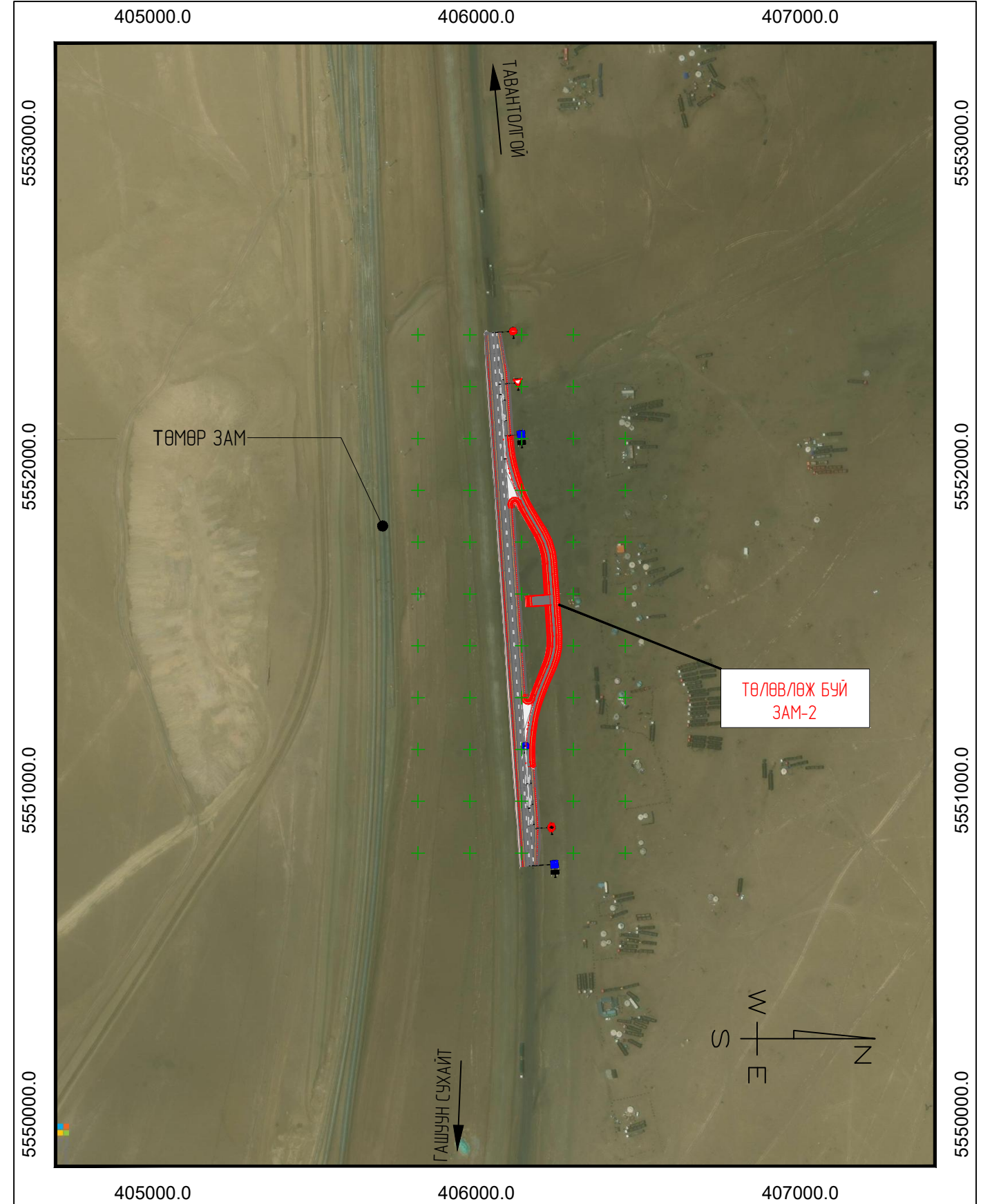

1:16000.7

Трассын солбилцол

Объект: Төлөвлөж буй шалганы зам

ПК+	X, м	Y, м	Z, м	Тайлбар
2+53.157	4832604.877	549222.313	1538.117	Тоураг муруйн эхлэл
2+60.000	4832601.566	549216.325	1538.028	
2+80.000	4832593.499	549198.040	1537.770	
2+89.113	4832590.646	549189.387	1537.653	Тоураг муруйн төгсгөл
2+95.531	4832588.823	549183.233	1537.570	Тоураг муруйн эхлэл
3+00.000	4832587.617	549178.930	1537.512	
3+20.000	4832583.811	549159.311	1537.254	
3+28.392	4832582.998	549150.959	1537.145	Тоураг муруйн төгсгөл
3+31.896	4832582.756	549147.464	1537.100	

Өнцгийн тодорхойлолт: Өнцгийн орой - 6

Объект: Төлөвлөж буй шалганы зам

R, м = 150.00 Угол = 12° 33' 07" K, м = 32.86  
 T1, м = 16.50 T2, м = 16.50 Д, м = 0.13  
 L1, м = 0.00 L2, м = 0.00 Б, м = 0.90

ПК+	S, м	dX, м	dY, м	X	Y	Тайлбар
2+95.531	0.00	0.00	0.00	4832588.823	549183.233	
3+00.000	4.47	-0.07	4.47	4832587.617	549178.930	
3+11.962	16.43	-0.90	16.40	4832585.026	549167.255	
3+28.392	0.00	0.00	0.00	4832582.998	549150.959	
3+11.962	16.43	0.90	16.40	4832585.026	549167.255	

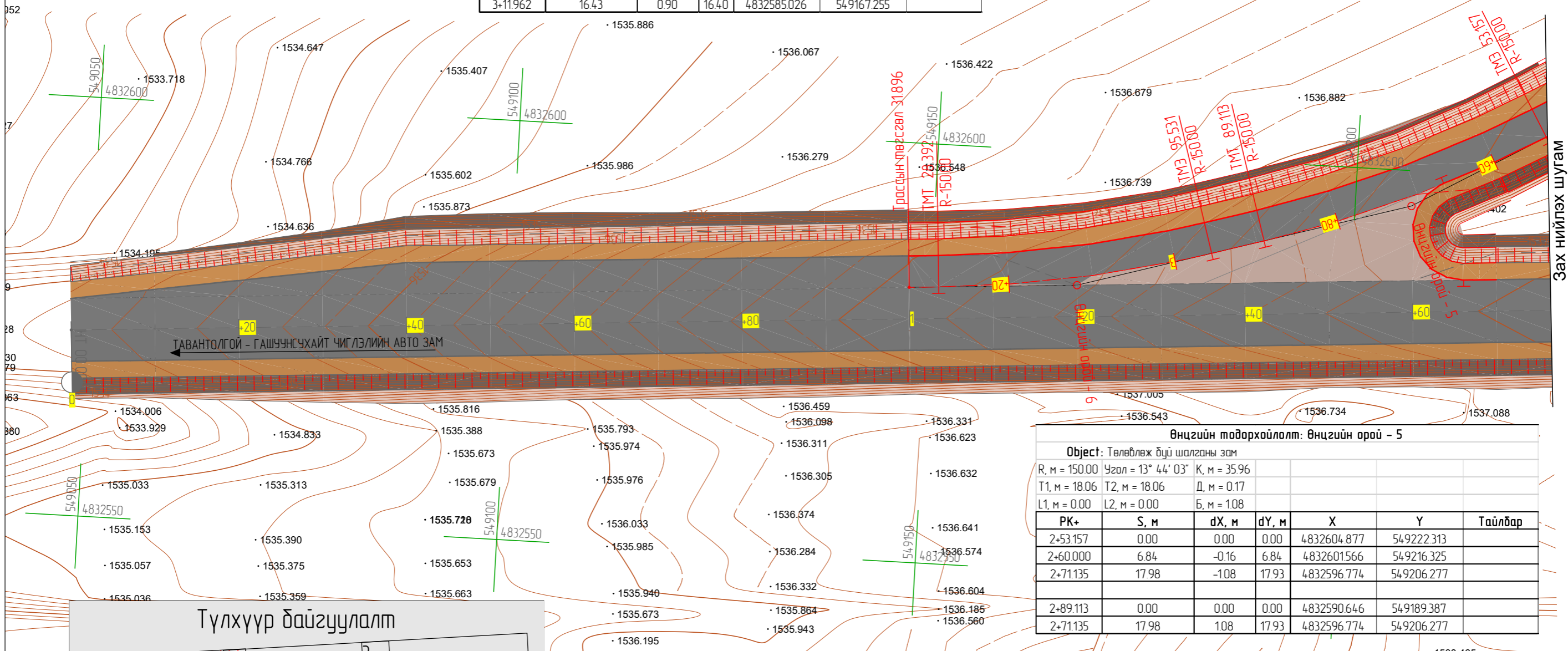

Өнцгийн тодорхойлолт: Өнцгийн орой - 5

Объект: Төлөвлөж буй шалганы зам

R, м = 150.00 Угол = 13° 44' 03" K, м = 35.96  
 T1, м = 18.06 T2, м = 18.06 Д, м = 0.17  
 L1, м = 0.00 L2, м = 0.00 Б, м = 1.08

ПК+	S, м	dX, м	dY, м	X	Y	Тайлбар
2+53.157	0.00	0.00	0.00	4832604.877	549222.313	
2+60.000	6.84	-0.16	6.84	4832601.566	549216.325	
2+71.135	17.98	-1.08	17.93	4832596.774	549206.277	
2+89.113	0.00	0.00	0.00	4832590.646	549189.387	
2+71.135	17.98	1.08	17.93	4832596.774	549206.277	

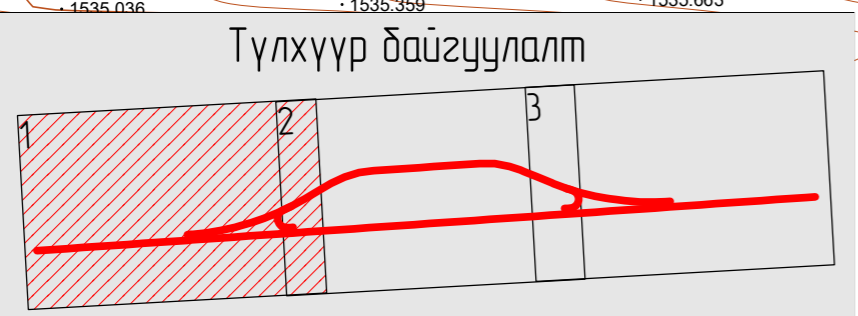

	ТАВАНТОЛГОЙ - ГАШУУНСУХАЙТ ЧИГЛЭЛИЙН ХҮНД ДААЦЫН АВТО ЗАМЫН 7 КМ ДЭЭРХ ШАЛГАН НЭВТРҮҮЛЭХИЙН ЗАМ ТАЛБАЙН ЗУРАГ ТӨСӨЛ			Б1					
	Захирал	Ч.Намшир		ДЭВСГЭР ЗУРАГ, ХЭВТЭЭ ТӨЛӨВЛӨЛТ			Масштаб: 500		
Инженер	Б.Гансүх	үе шат					хуудас	дүх хуудас	
"ТИ АЙ БИ" ХХК	Гүйцэтгэгсэн	Б.Гансүх		ЕГ шифр:			1	1	3
	Хянасан	Ч.Намшир					ТГ шифр: 2024/06		



Өнцгийн тодорхойлолт: Өнцгийн орой - 4						
Object: Төлөвлөж буй шалганы зам						
R, м = 60.00	Угол = 26° 17' 12"	К, м = 27.53				
T1, м = 14.01	T2, м = 14.01	Д, м = 0.49				
L1, м = 0.00	L2, м = 0.00	Б, м = 1.61				
PK+	S, м	dX, м	dY, м	X	Y	Тайлбар
2+01.938	0.00	0.00	0.00	4832624.831	549268.862	
2+15.701	13.76	1.57	13.64	4832622.322	549255.359	
2+29.465	0.00	0.00	0.00	4832616.809	549242.781	
2+15.701	13.76	-1.57	13.64	4832622.322	549255.359	

Өнцгийн тодорхойлолт: Өнцгийн орой - 3						
Object: Төлөвлөж буй шалганы зам						
R, м = 60.00	Угол = 26° 17' 12"	К, м = 27.53				
T1, м = 14.01	T2, м = 14.01	Д, м = 0.49				
L1, м = 0.00	L2, м = 0.00	Б, м = 1.61				
PK+	S, м	dX, м	dY, м	X	Y	Тайлбар
1+02.431	0.00	0.00	0.00	4832625.437	549367.606	
1+16.195	13.76	1.57	13.64	4832629.167	549354.389	
1+29.958	0.00	0.00	0.00	4832629.794	549340.670	
1+16.195	13.76	-1.57	13.64	4832629.167	549354.389	

Трассын солбилцол				
Object: Төлөвлөж буй шалганы зам				
ПК+	X, м	Y, м	Z, м	Тайлбар
1+00.000	4832624.513	549369.855	1539.349	
1+02.431	4832625.437	549367.606	1539.345	Тоураг муруйн эхлэл
1+20.000	4832629.655	549350.616	1539.292	
1+29.958	4832629.794	549340.670	1539.249	Тоураг муруйн төгсгөл
1+40.000	4832629.102	549330.652	1539.195	
1+60.000	4832627.723	549310.700	1539.058	
1+80.000	4832626.344	549290.747	1538.895	
2+00.000	4832624.964	549270.795	1538.728	
2+01.938	4832624.831	549268.862	1538.710	Тоураг муруйн эхлэл
2+20.000	4832620.912	549251.299	1538.527	
2+29.465	4832616.809	549242.781	1538.418	Тоураг муруйн төгсгөл
2+40.000	4832611.503	549233.680	1538.287	

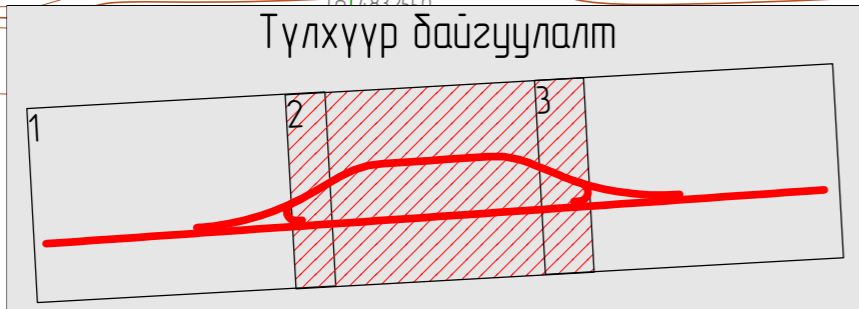
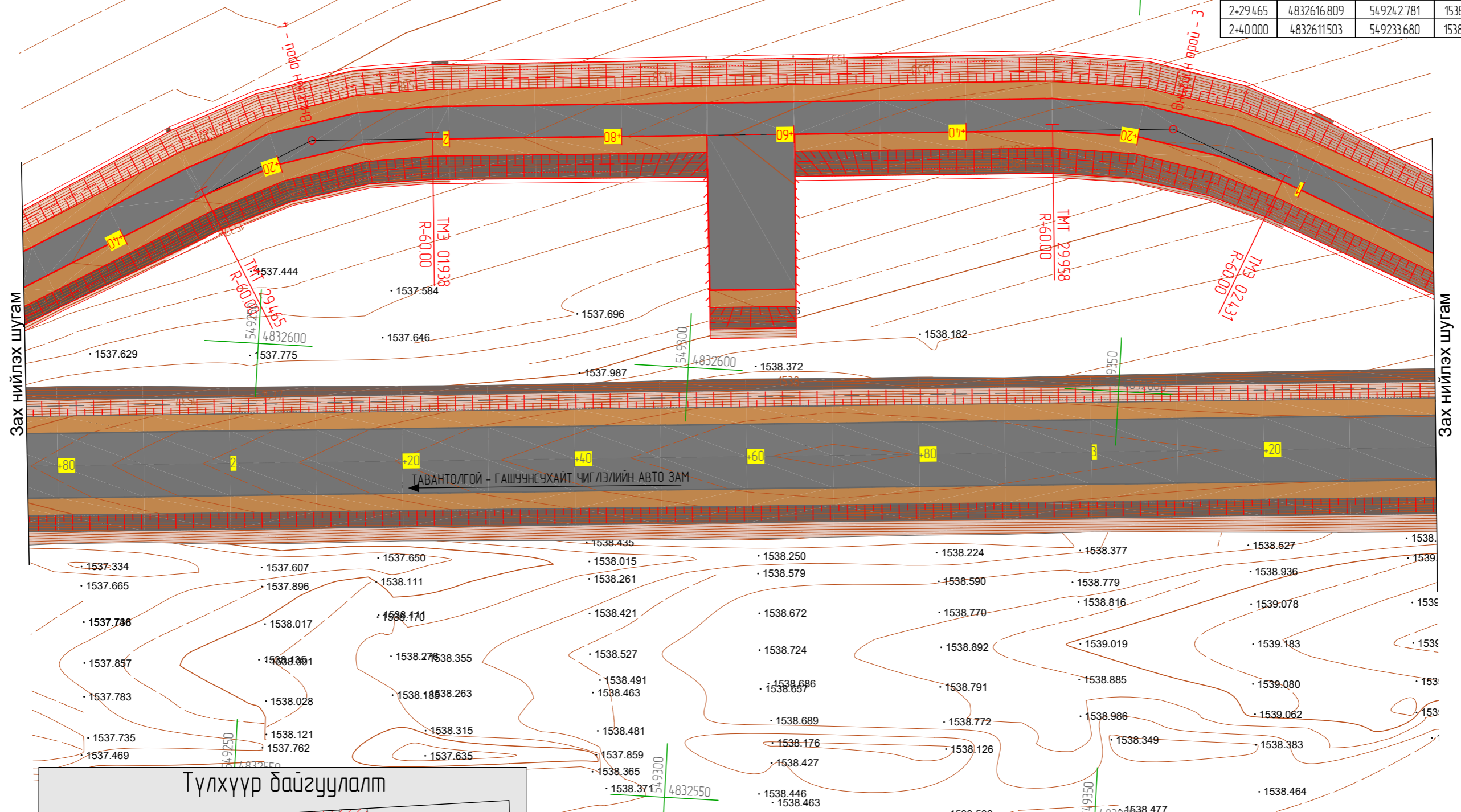

	ТАВАНТОЛГОЙ - ГАШУУНСУХАЙТ ЧИГЛЭЛИЙН ХҮНД ДААЦЫН АВТО ЗАМЫН 7 КМ ДЭЭРХ ШАЛГАН НЭВТРҮҮЛЭХИЙН ЗАМ ТАЛБАЙН ЗУРАГ ТӨСӨЛ		Б1			
	Захирал	Ч.Намшир		Масштаб: 500		
Инженер	Б.Гансүх	ДЭВСГЭР ЗУРАГ, ХЭВТЭЭ ТӨЛӨВЛӨЛТ		үе шат	хуудас	дүх хуудас
Гүйцэтгэсэн	Б.Гансүх		ЕГ шифр:	1	2	3
Хянасан	Ч.Намшир		ТГ шифр: 2024/06	2024 он		

Трассын солбилцол

Объект: Төлөвлөж буй шалганы зам

ПК+	X, м	Y, м	Z, м	Тайлбар
0+00.000	4832604.822	549466.702	1539.241	
0+03.504	4832604.580	549463.207	1539.247	Таураг муруйн эхлэл
0+20.000	4832604.349	549446.720	1539.275	
0+36.364	4832605.909	549430.439	1539.304	Таураг муруйн төгсгөл
0+40.000	4832606.453	549426.844	1539.310	
0+42.783	4832606.869	549424.093	1539.315	Таураг муруйн эхлэл
0+60.000	4832610.413	549407.254	1539.344	
0+78.739	4832616.434	549389.521	1539.366	Таураг муруйн төгсгөл
0+80.000	4832616.913	549388.355	1539.366	

Өнцгийн тодорхойлолт: Өнцгийн орой - 2

Объект: Төлөвлөж буй шалганы зам

R, м = 150.00 Угол = 13° 44' 04" K, м = 35.96  
 T1, м = 18.06 T2, м = 18.06 Д, м = 0.17  
 L1, м = 0.00 L2, м = 0.00 Б, м = 1.08

PK+	S, м	dX, м	dY, м	X	Y	Тайлбар
0+42.783	0.00	0.00	0.00	4832606.869	549424.093	
0+60.000	17.22	-0.99	17.18	4832610.413	549407.254	
0+60.761	17.98	-1.08	17.94	4832610.614	549406.520	
0+78.739	0.00	0.00	0.00	4832616.434	549389.521	
0+60.761	17.98	1.08	17.94	4832610.614	549406.520	



Зах нийлэх шугам

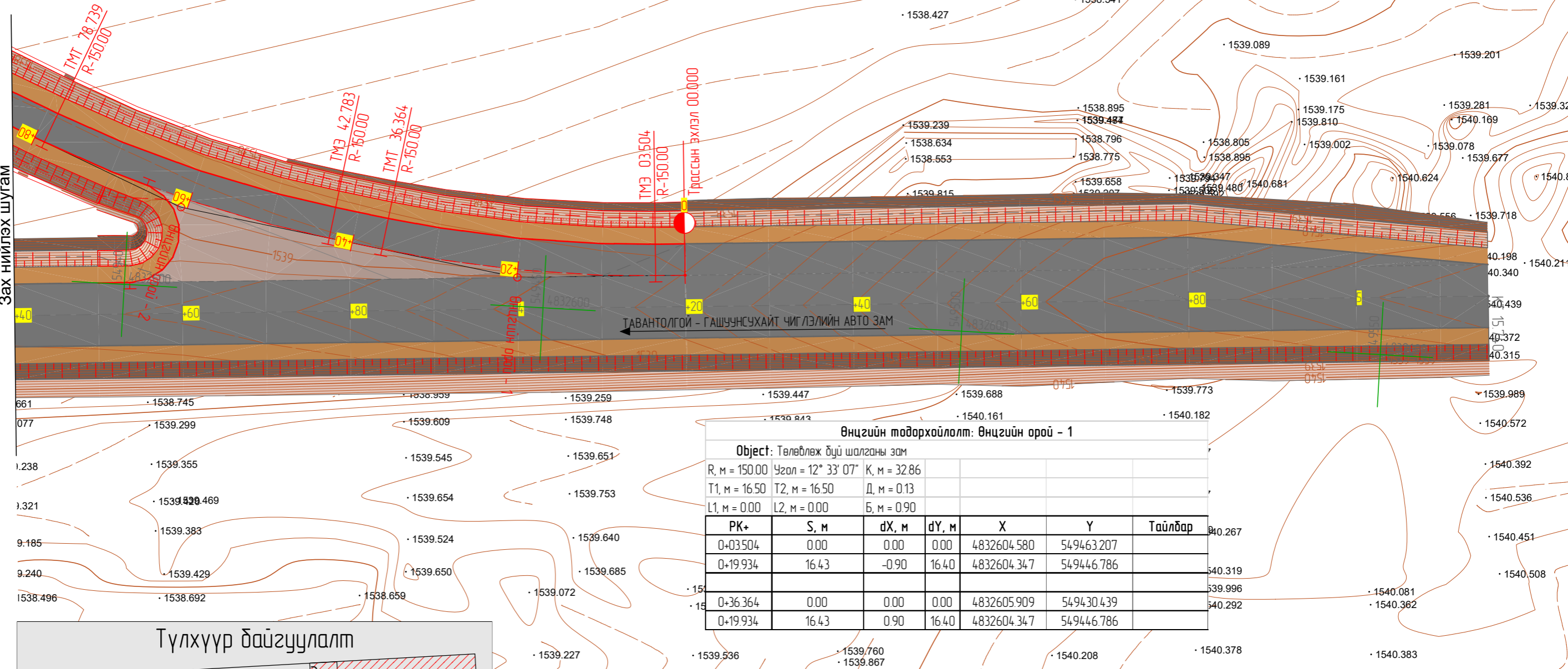

Өнцгийн тодорхойлолт: Өнцгийн орой - 1

Объект: Төлөвлөж буй шалганы зам

R, м = 150.00 Угол = 12° 33' 07" K, м = 32.86  
 T1, м = 16.50 T2, м = 16.50 Д, м = 0.13  
 L1, м = 0.00 L2, м = 0.00 Б, м = 0.90

PK+	S, м	dX, м	dY, м	X	Y	Тайлбар
0+03.504	0.00	0.00	0.00	4832604.580	549463.207	
0+19.934	16.43	-0.90	16.40	4832604.347	549446.786	
0+36.364	0.00	0.00	0.00	4832605.909	549430.439	
0+19.934	16.43	0.90	16.40	4832604.347	549446.786	

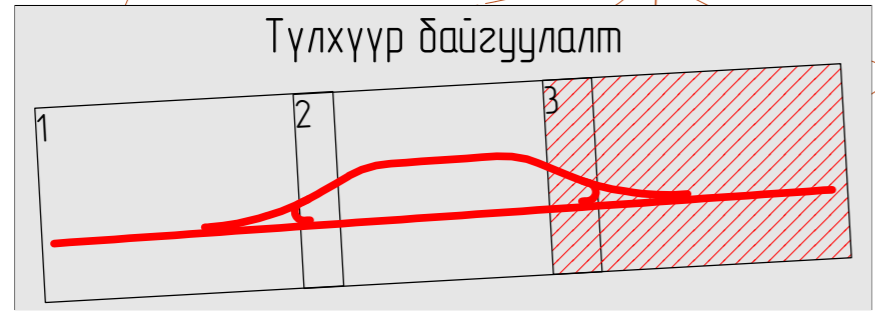

	ТАВАНТОЛГОЙ - ГАШУУНСУХАЙТ ЧИГЛЭЛИЙН ХҮНД ДААЦЫН АВТО ЗАМЫН 7 КМ ДЭЭРХ ШАЛГАН НЭВТРҮҮЛЭХИЙН ЗАМ ТАЛБАЙН ЗУРАГ ТӨСӨЛ			Б1			
	Захирал	Ч.Намшир		ДЭВСГЭР ЗУРАГ, ХЭВТЭЭ ТӨЛӨВЛӨЛТ	Масштаб: 500		
Инженер	Б.Гансүх	үе шат			хуудас	дүх хуудас	
"ТИ АЙ БИ" ХХК	Гүйцэтгэгсэн	Б.Гансүх		ЕГ шифр:	1	3	3
	Хянасан	Ч.Намшир			ТГ шифр: 2024/06		
					2024 он		

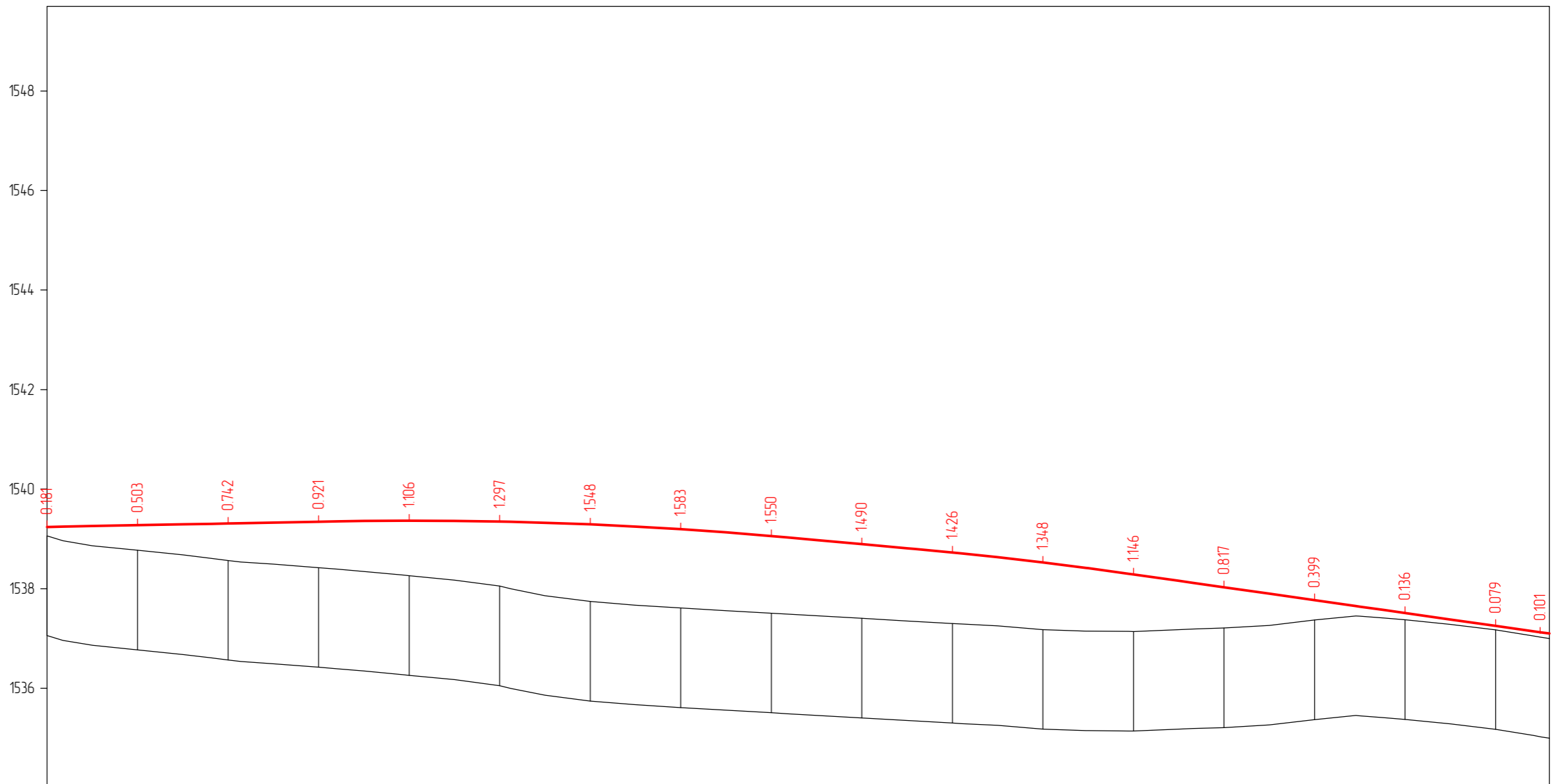

M 1:1000 - хэвтээ  
M 1:100 - босоо

Төслийн өгөгдөл	Налуу, %, босоо эргэлт, м	
	Тэнхлэгийн түвшин, м	1539.241
Бодуу өгөгдөл	Газрын түвшин, м	
	Пикетаж, м	00.00
<p>Пикет Планы элементүүд Километрийн заалт</p> <p> <math>A - 265^{\circ} 02' 47'' - 16.5</math> <math>T2 - 16.5 - 278^{\circ} 35' 54''</math> <math>T1 - 18.1</math> <math>T2 - 18.1</math> <math>A - 292^{\circ} 19' 58''</math> <math>R - 150.0</math> <math>Y - 12^{\circ} 33' 07''</math>  <math>K - 329</math> <math>L - 36.36</math> <math>K - 36.0</math> <math>L - 23.7</math> <math>K - 27.5</math> <math>L - 72.0</math> <math>K - 27.5</math> <math>L - 23.7</math> <math>K - 36.0</math> <math>L - 36.36</math> <math>K - 329</math>  <math>R - 150.0</math> <math>Y - 13^{\circ} 44' 04''</math> <math>R - 60.0</math> <math>Y - 26^{\circ} 17' 12''</math> <math>A - 266^{\circ} 02' 46''</math> <math>R - 60.0</math> <math>Y - 26^{\circ} 17' 12''</math> <math>A - 239^{\circ} 45' 34''</math> <math>R - 150.0</math> <math>Y - 13^{\circ} 44' 03''</math> <math>R - 150.0</math> <math>Y - 12^{\circ} 33' 07''</math> </p>		

	ТАВАНТОЛГОЙ - ГАШУУНСУХАЙТ ЧИГЛЭЛИЙН ХҮНД ДААЦЫН АВТО ЗАМЫН 7 КМ ДЭЭРХ ШАЛГАН НЭВТРҮҮЛЭХИЙН ЗАМ ТАЛБАЙН ЗУРАГ ТӨСӨЛ			Б2				
	Захирал	Ч.Намшир		ДАГУУ ОГТ/ОЛ		Масштаб: 1000/100		
Инженер	Б.Гансүх	үе шат				хуудас	дүх хуудас	
"ТИ АЙ БИ" ХХК	Гүйцэтгэсэн	Б.Гансүх		ЕГ шифр:		1	1	1
	Хянасан	Ч.Намшир		ТГ шифр: 2024/06		2024 он		





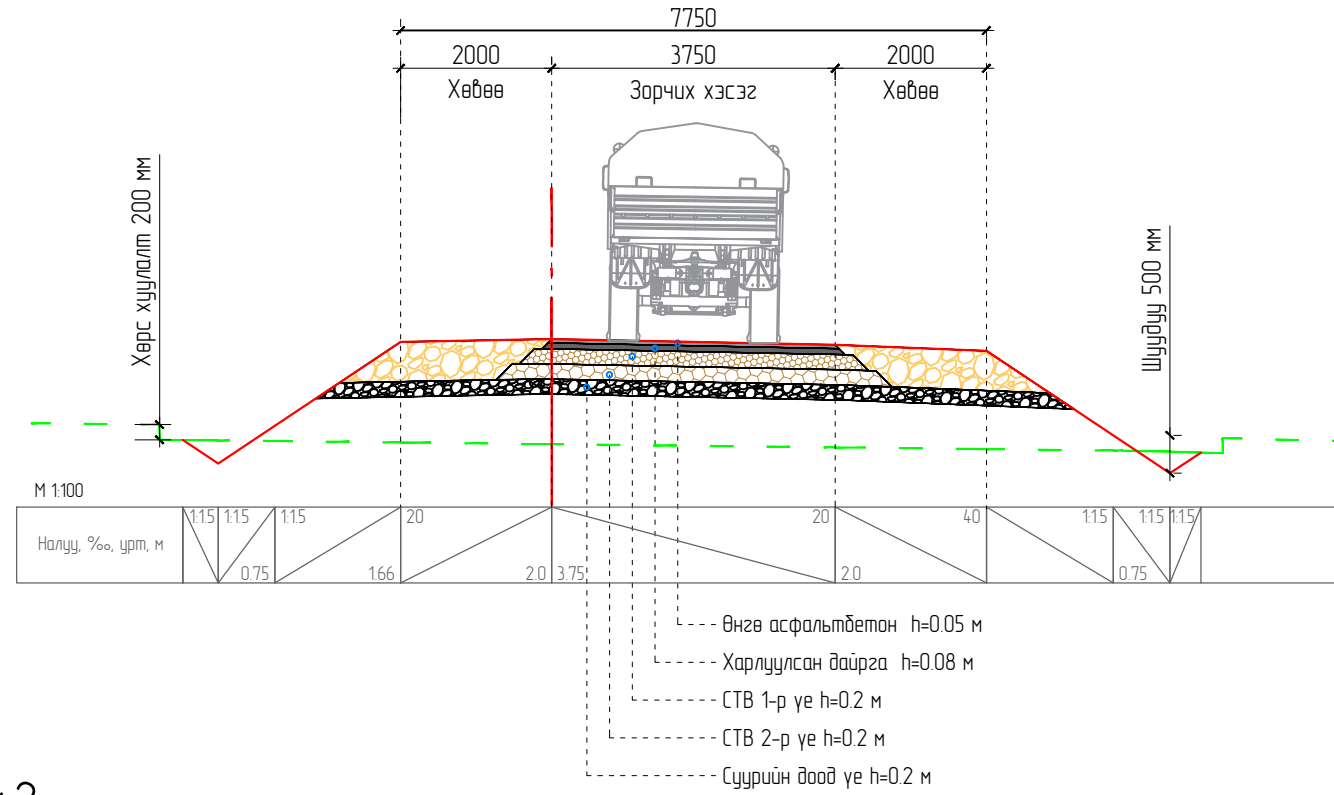

# НЭГ МАЯГИЙН ХӨНДЛӨН ОГТЛОЛ БА ХУЧИЛТЫН ХИЙЦИЙН ЗУРАГ /Төлөвлөж дүү зам/

Төлөвлөж дүү замын хөндлөн-1

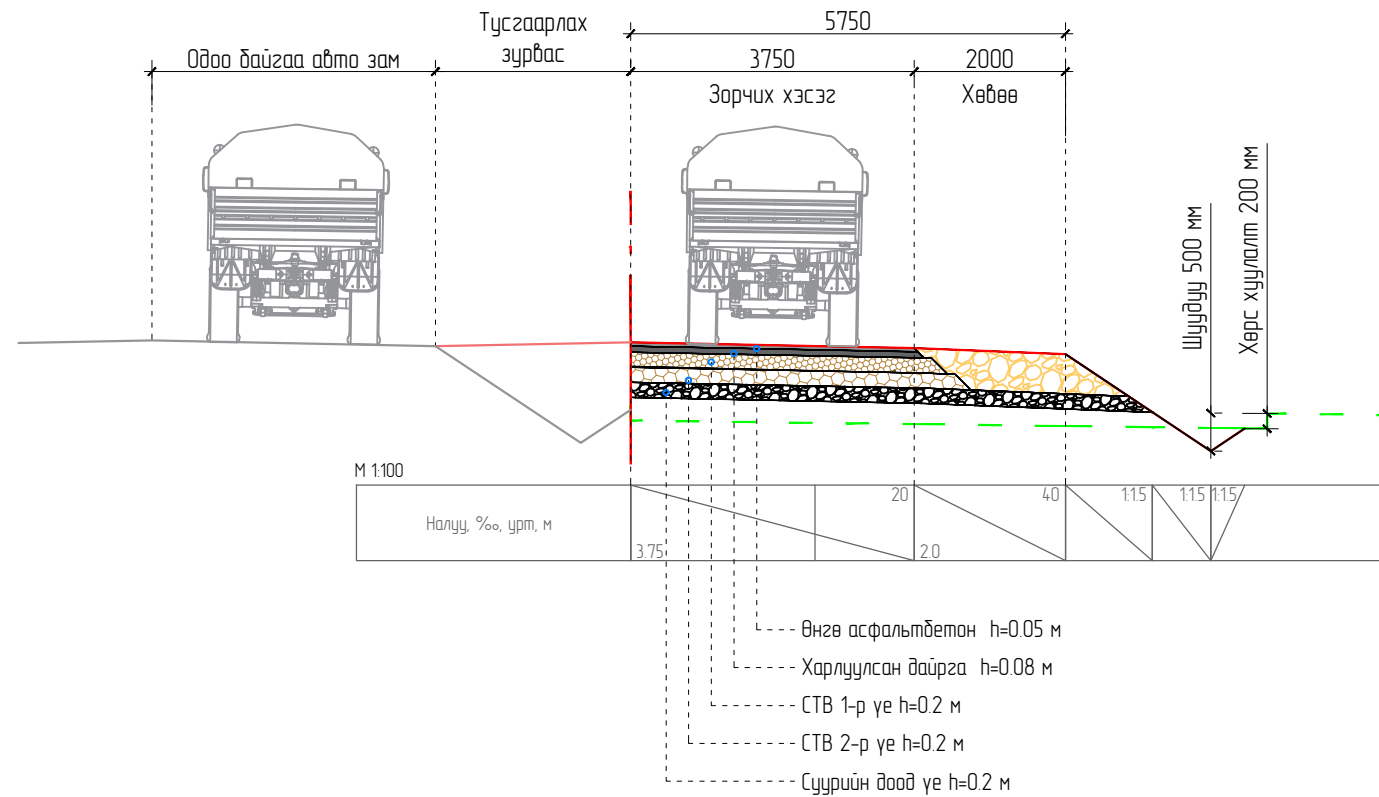

Төлөвлөж дүү замын хөндлөн-2

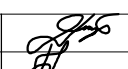

	ТАВАНТОЛГОЙ - ГАШУУНСУХАЙТ ЧИГЛЭЛИЙН ХҮНД ДААЦЫН АВТО ЗАМЫН 7 КМ ДЭЭРХ ШАЛГАН НЭВТРҮҮЛЭХИЙН ЗАМ ТАЛБАЙН ЗУРАГ ТӨСӨЛ			БЗ		
	ЗЕИ	Ч.Намшир		НЭГ МАЯГИЙН ХӨНДЛӨН ОГТЛОЛ ХУЧИЛТЫН ХИЙЦ	Масштаб: 500	
Инженер	Б.Гансүх				үе шат	хуудас
Гүйцэтгэсэн	Б.Гансүх		ЕГ шифр:	1	1	2
Хянасан	Ч.Намшир			ТГ шифр: 2022/04	2022 он	

# ОДОО БАЙГАА АВТО ЗАМААС ШИЛЖИХ ЭГНЭЭНИЙ ХӨНДЛӨН

## Одоо байгаа замруу орох хөндлөн

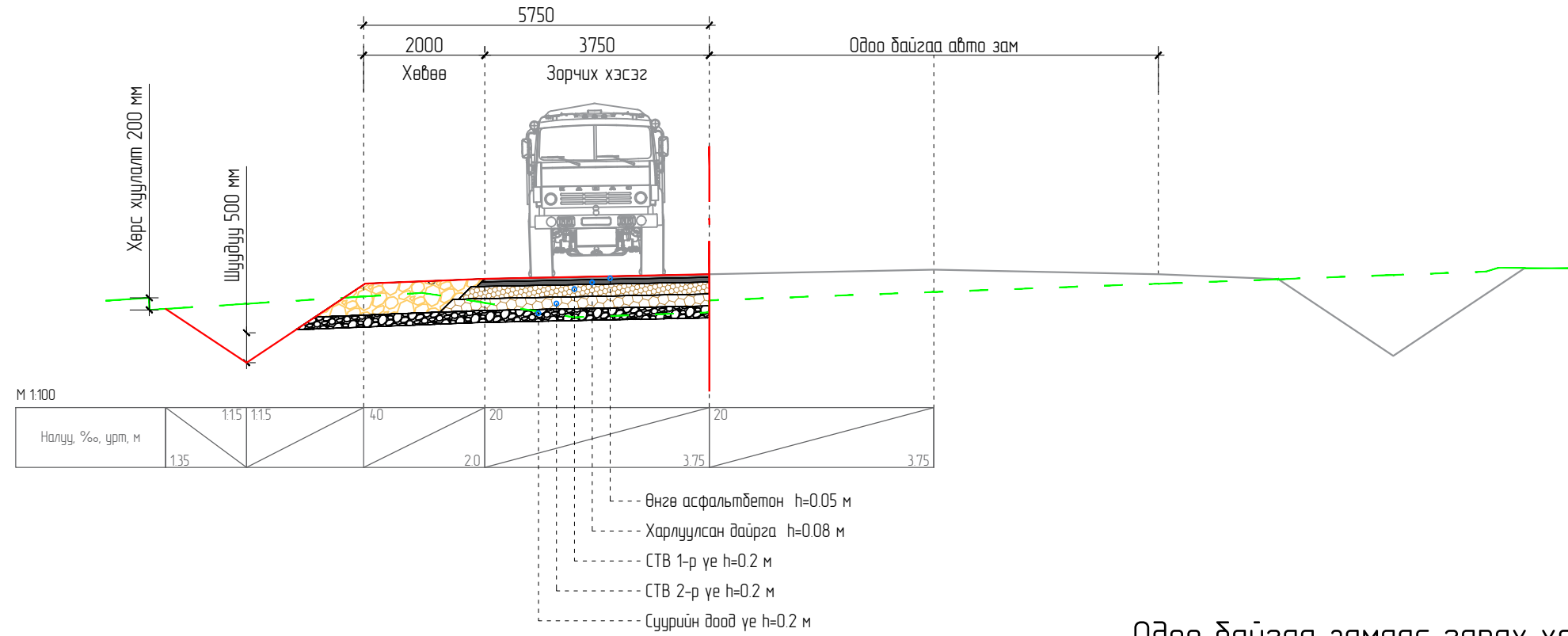

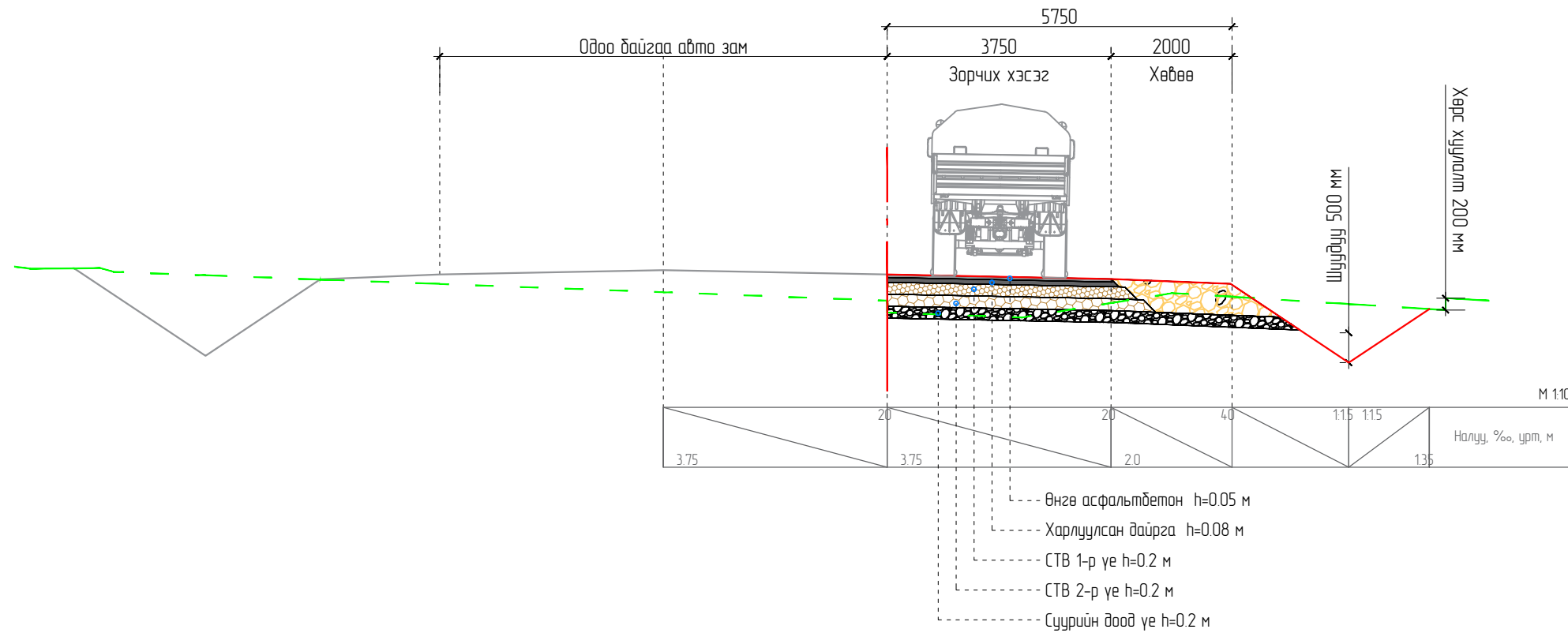

## Одоо байгаа замаас гарах хөндлөн

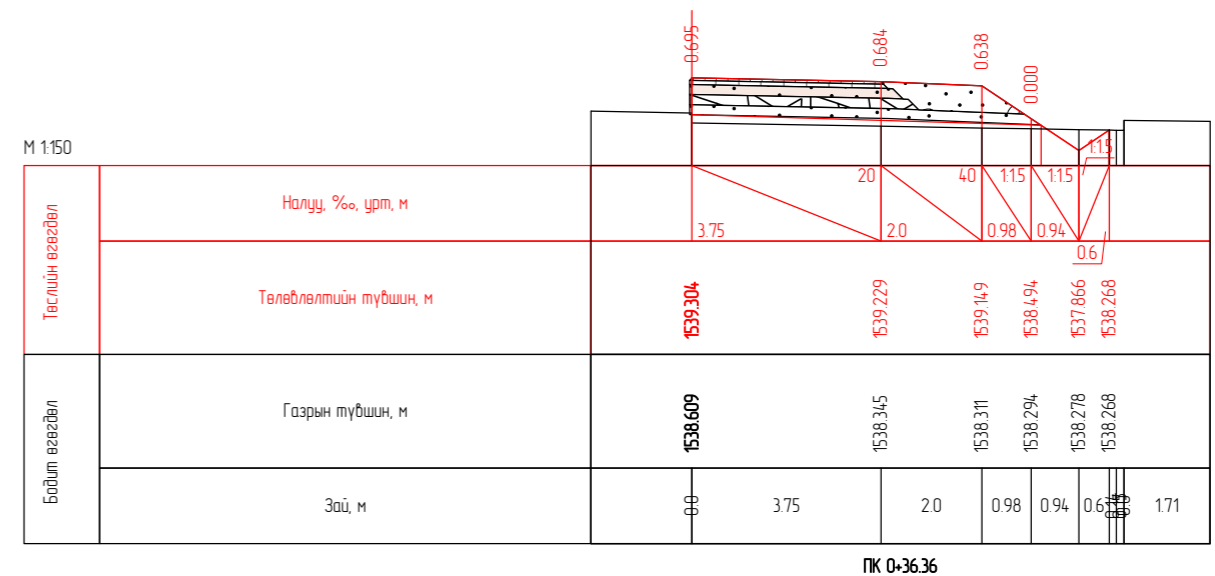
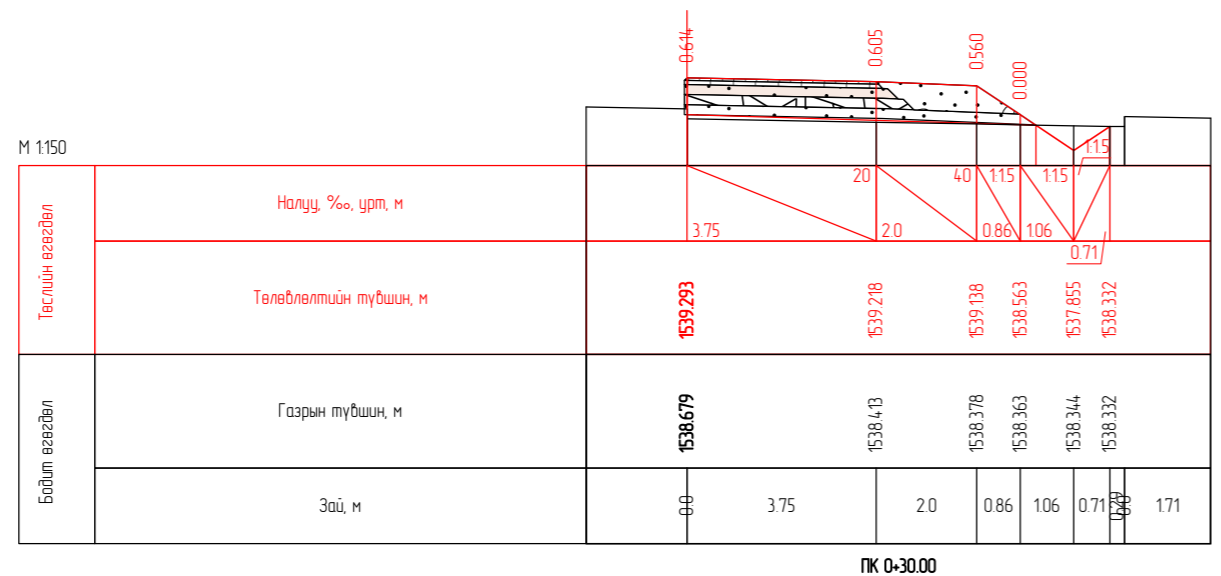
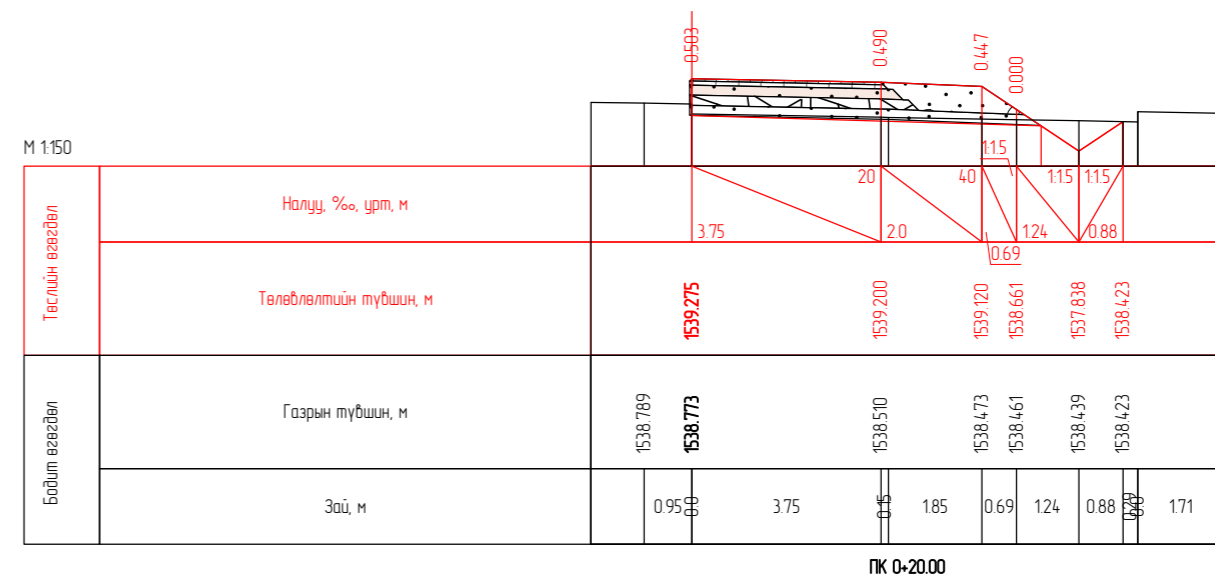
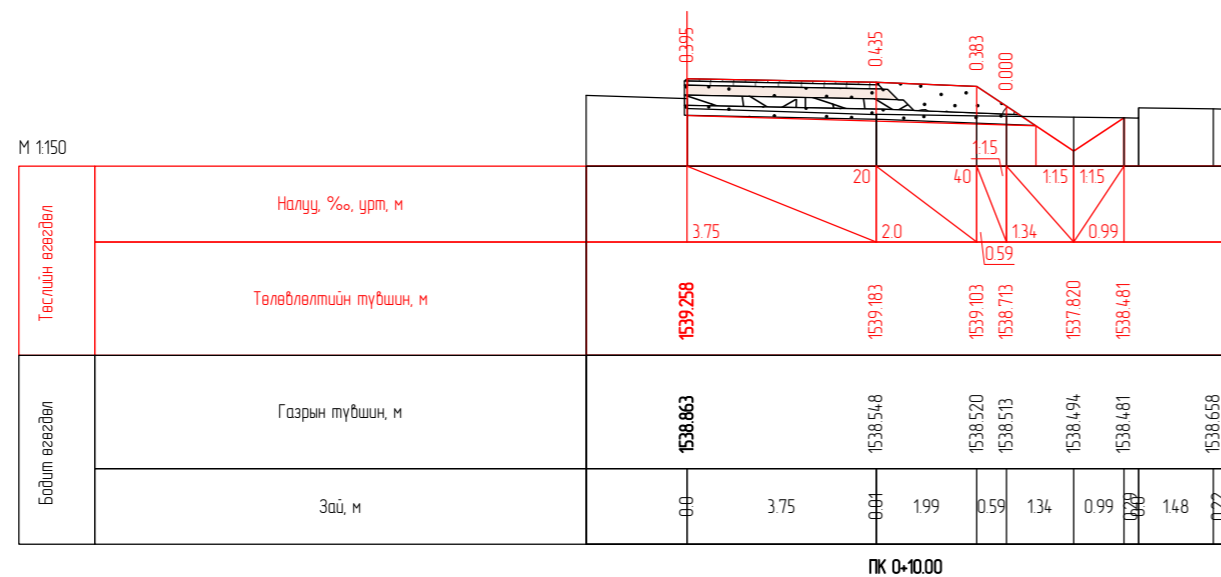
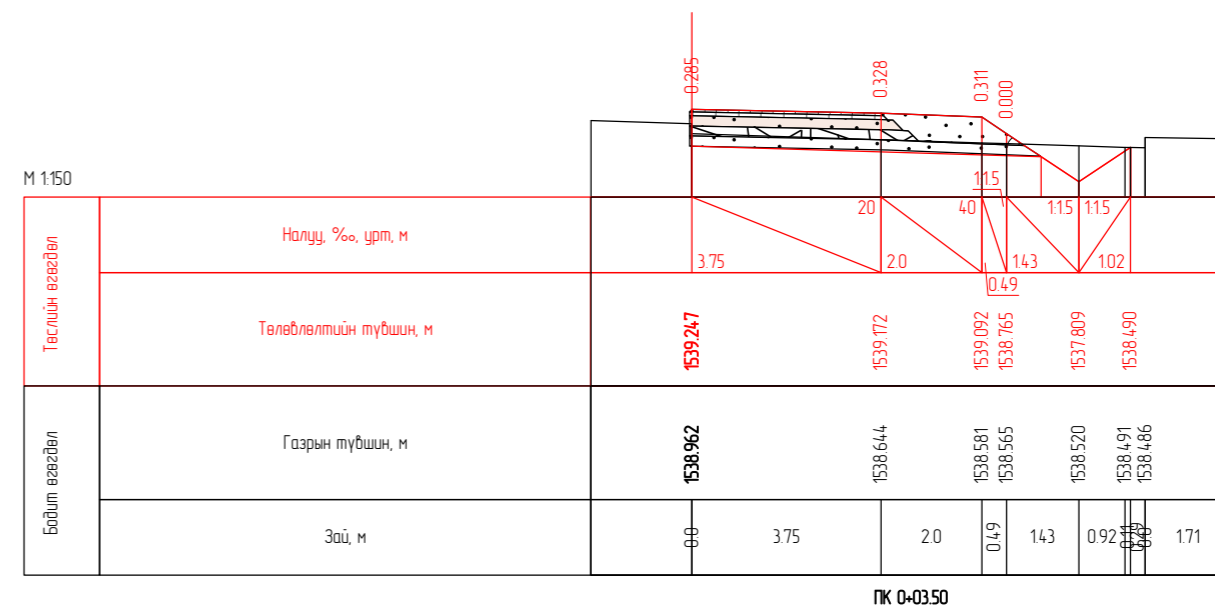
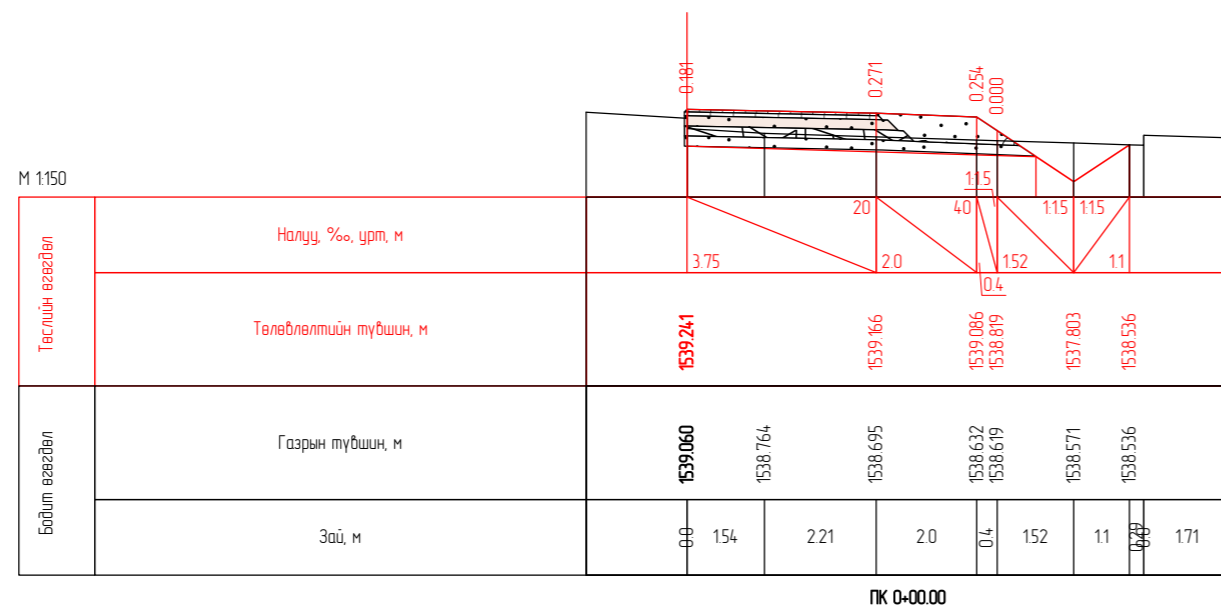

	ТАВАНТОЛГОЙ - ГАШУУНСУХАЙТ ЧИГЛЭЛИЙН ХҮНД ДААЦЫН АВТО ЗАМЫН 7 КМ ДЭЭРХ ШАЛГАН НЭВТРҮҮЛЭХИЙН ЗАМ ТАЛБАЙН ЗУРАГ ТӨСӨЛ			БЗ			
	ЗЕИ	Ч.Намшир		НЭГ МАЯГИЙН ХӨНДЛӨН ОГТЛОЛ ХУЧИЛТЫН ХИЙЦ	Масштаб: 100		
Инженер	Б.Гансүх	үе шат			хуудас	дүх хуудас	
"ТИ АЙ БИ" ХХК	Гүйцэтгэсэн	Б.Гансүх		ЕГ шифр:	1	2	2
	Хянасан	Ч.Намшир		ТГ шифр: 2022/06	2022 он		

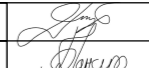

	ТАВАНТОЛГОЙ - ГАШУУНСУХАЙТ ЧИГ ЛЭЛИЙН ХҮНД ДААЦЫН АВТО ЗАМЫН 7 КМ ДЭЭРХ ШАЛГАН НЭВТРҮҮЛЭХИЙН ЗАМ ТАЛБАЙН ЗУРАГ ТӨСӨЛ				Б4				
	Захирал	Ч.Намшир		ХӨНДЛӨН ОГТЛОЛУУД			Масштаб: 1:50		
Инженер	Б.Гансүх	үе шат					хуудас	дүх хуудас	
"ТИ АЙ БИ" ХХК	Гүйцэтгэсэн	Б.Гансүх		ЕГ шифр:			1	1	9
	Хянасан	Ч.Намшир		ТГ шифр: 2024/06			2024 он		

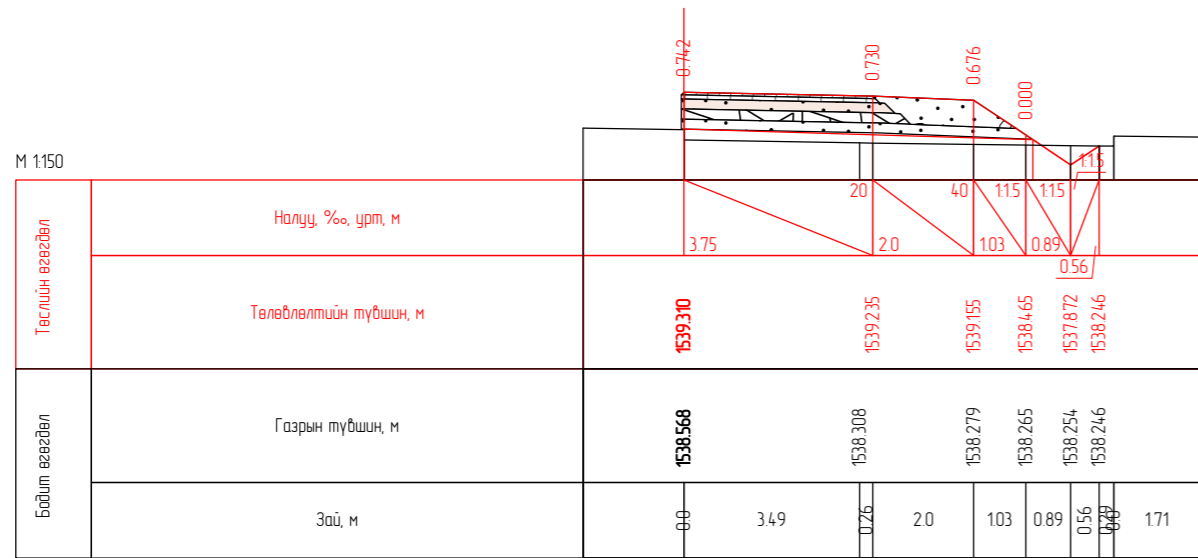

ПК 0+40.00

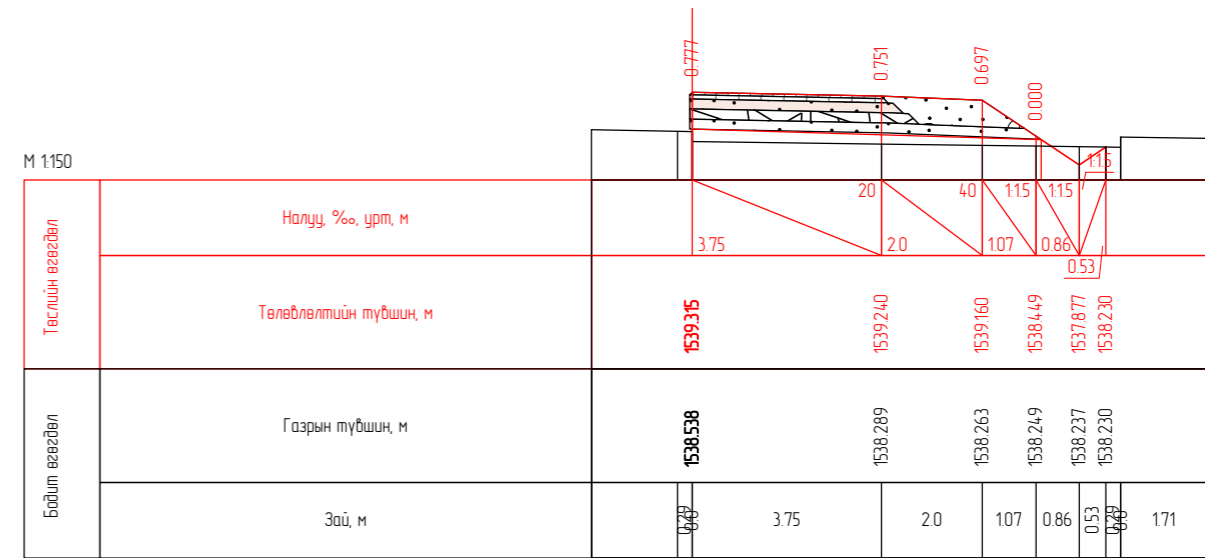

ПК 0+42.78

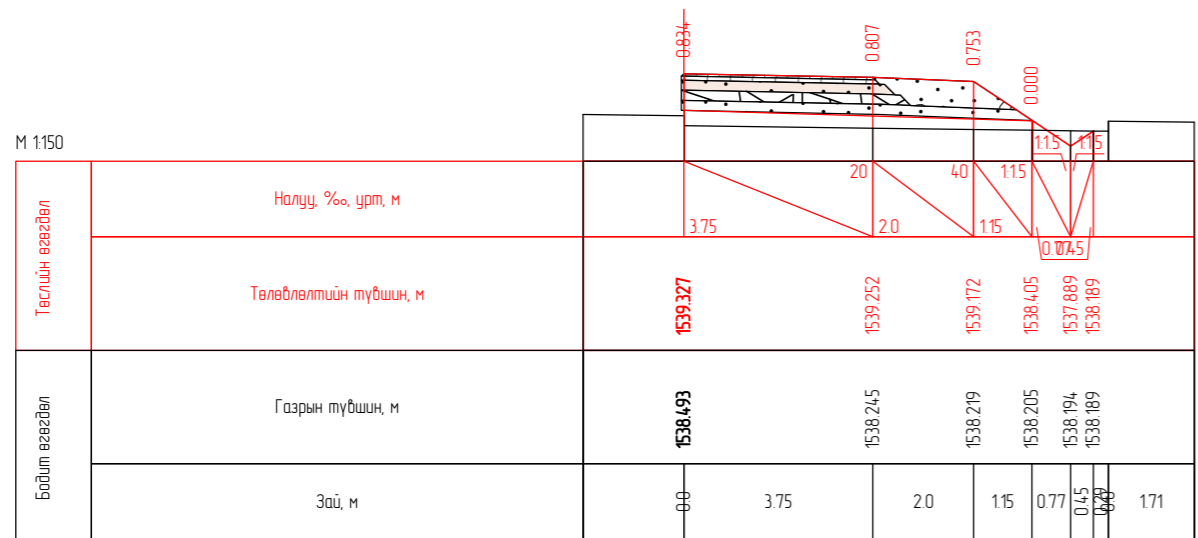

ПК 0+50.00

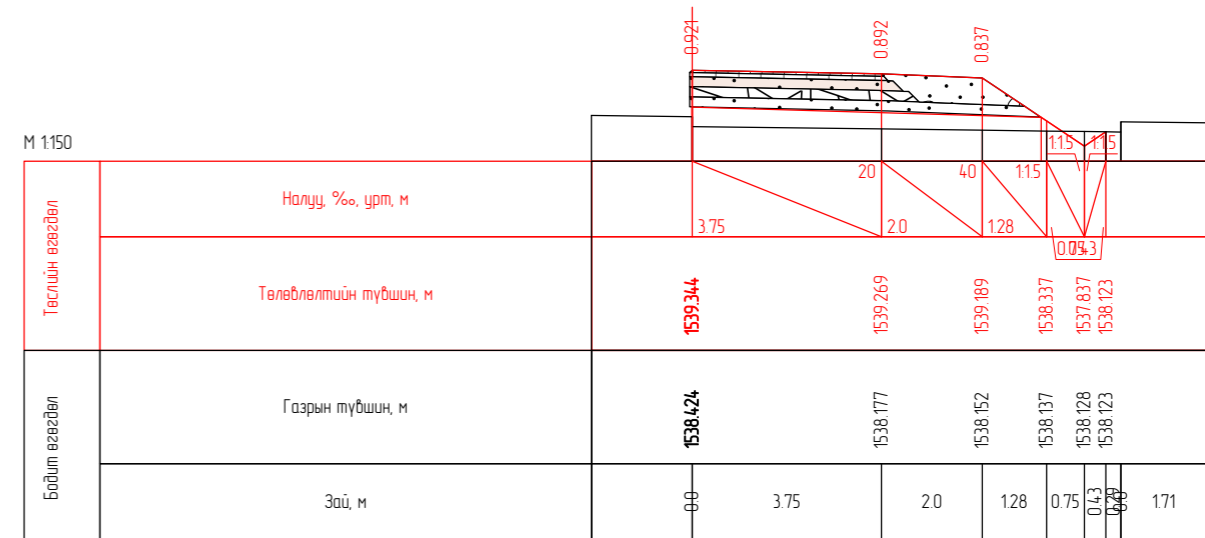

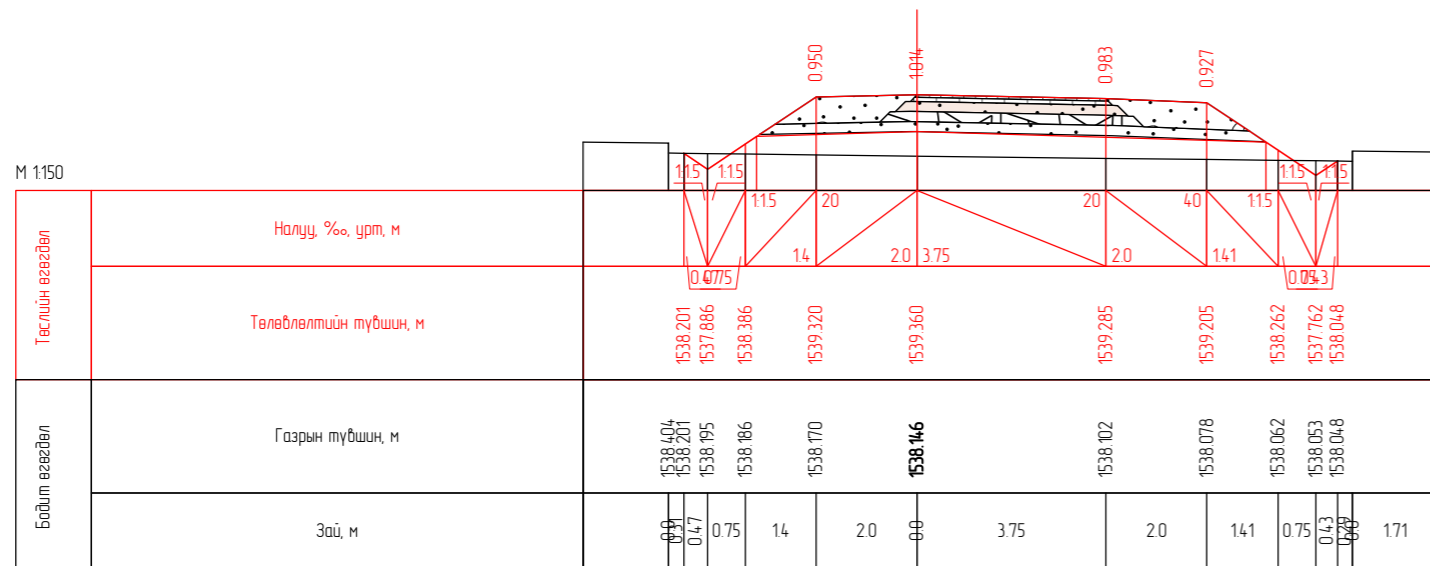

ПК 0+60.00

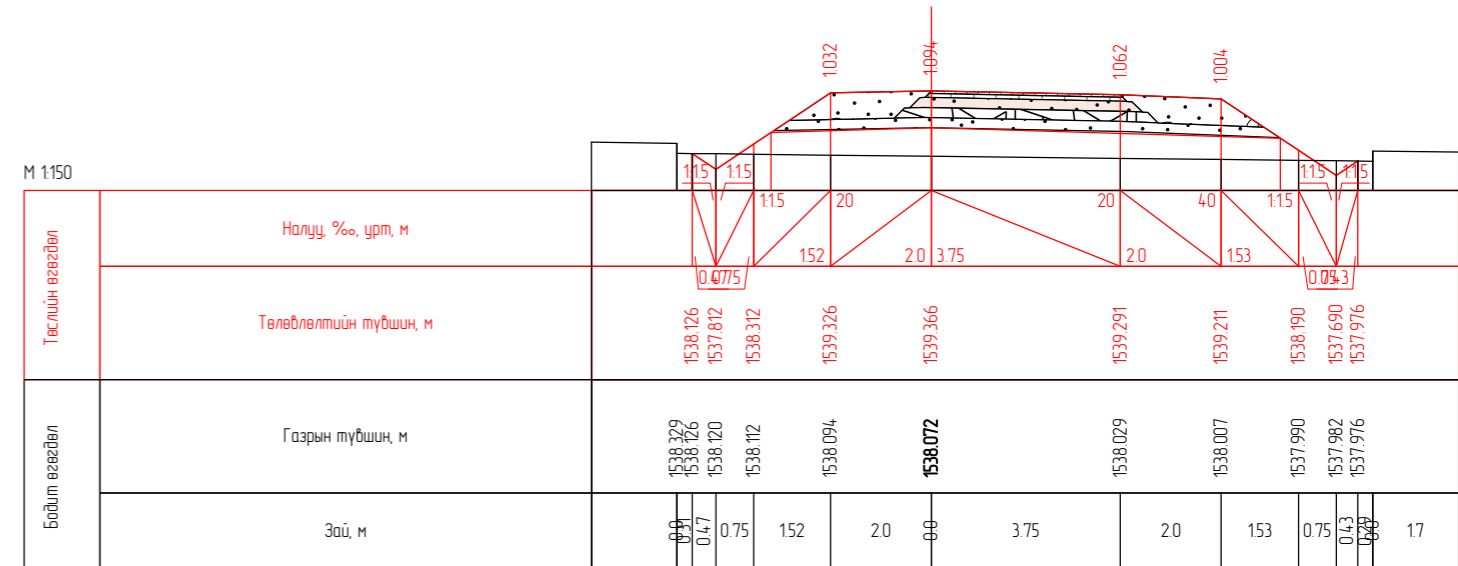

ПК 0+70.00



ПК 0+78.74

	ТАВАНТОЛГОЙ - ГАШУУНСУХАЙТ ЧИГЛЭЛИЙН ХҮНД ДААЦЫН АВТО ЗАМЫН 7 КМ ДЭЭРХ ШАЛГАН НЭВТРҮҮЛЭХИЙН ЗАМ ТАЛБАЙН ЗУРАГ ТӨСӨЛ				Б4				
	Захирал	Ч.Намшир		ХӨНДЛӨН ОГТ/ОЛУУД			Масштаб: 1:50		
Инженер	Б.Гансүх	үе шат					хуудас	дүх хуудас	
"ТИ АЙ БИ" ХХК	Гүйцэтгэсэн	Б.Гансүх		ЕГ шифр:			1	2	9
	Хянасан	Ч.Намшир					ТГ шифр: 2024/06		

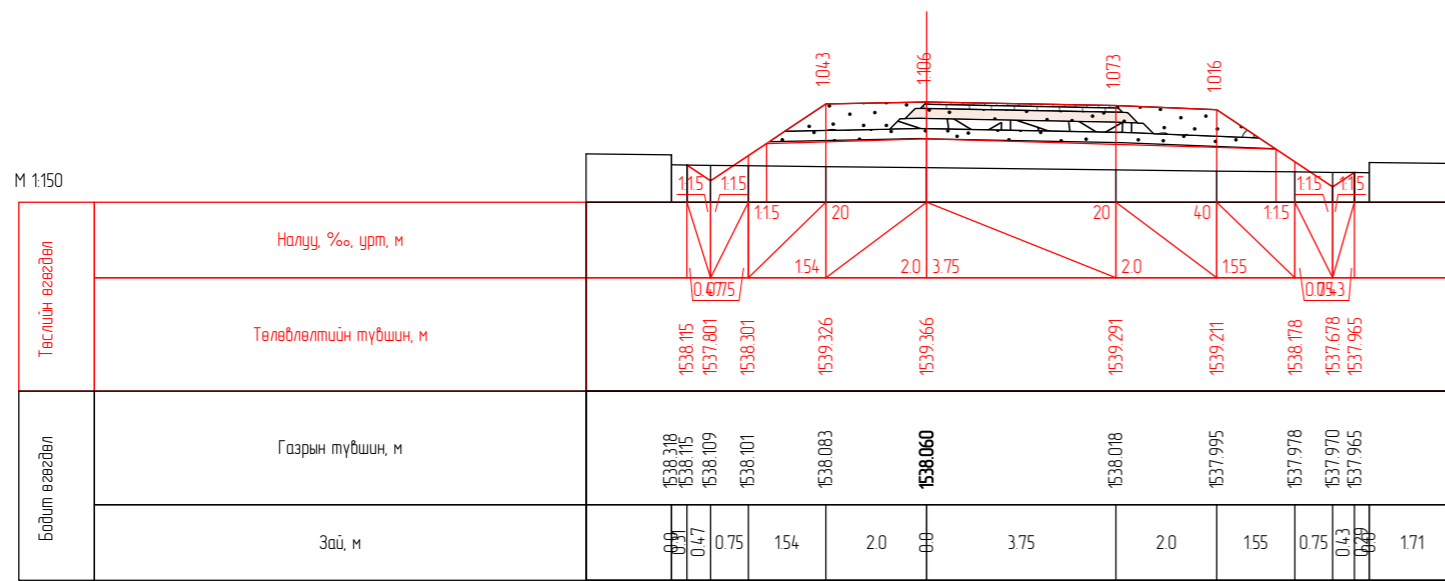

ПК 0+80.00

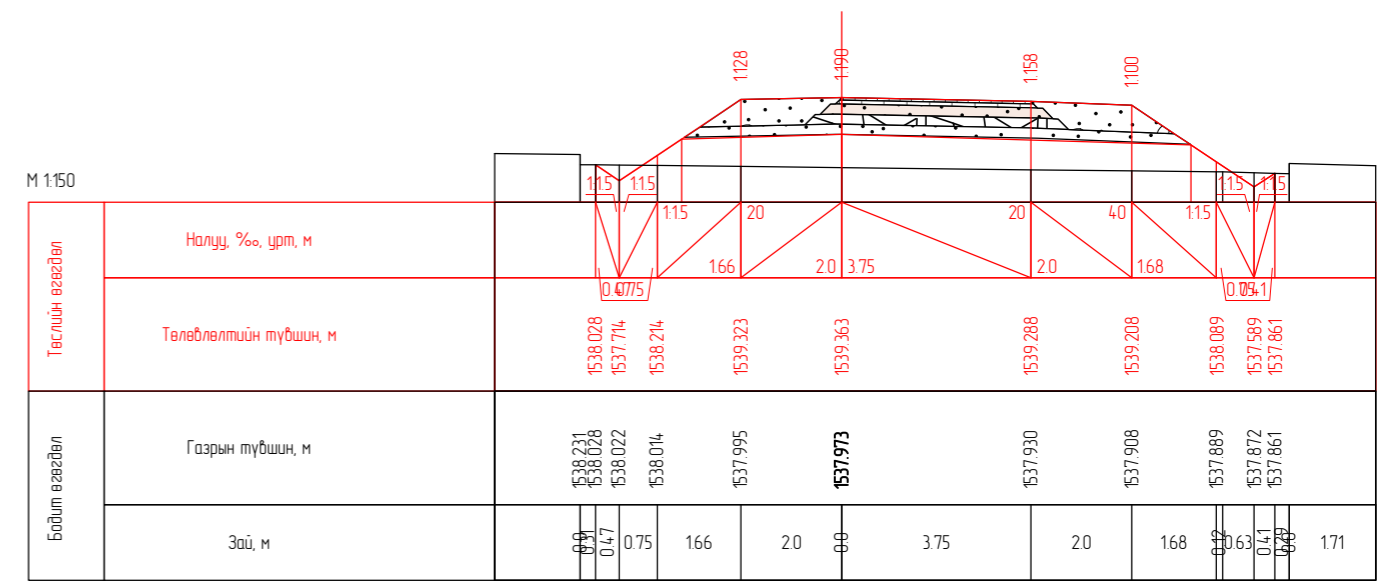

ПК 0+90.00

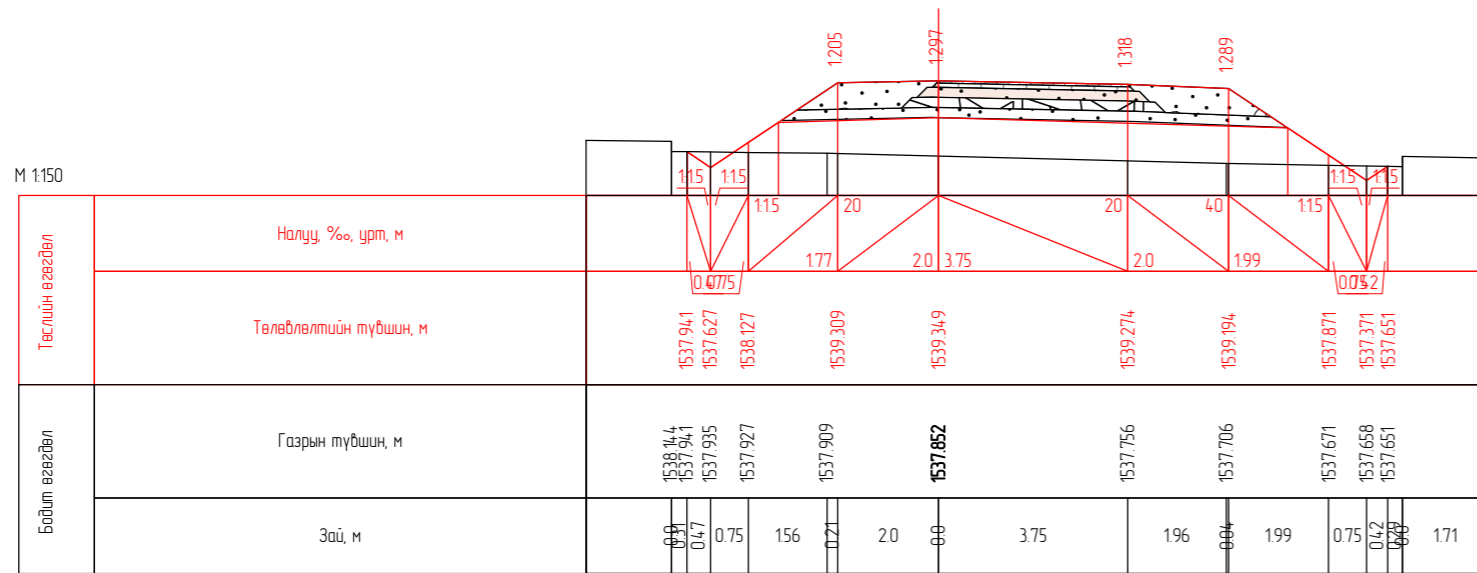

ПК 1+00.00

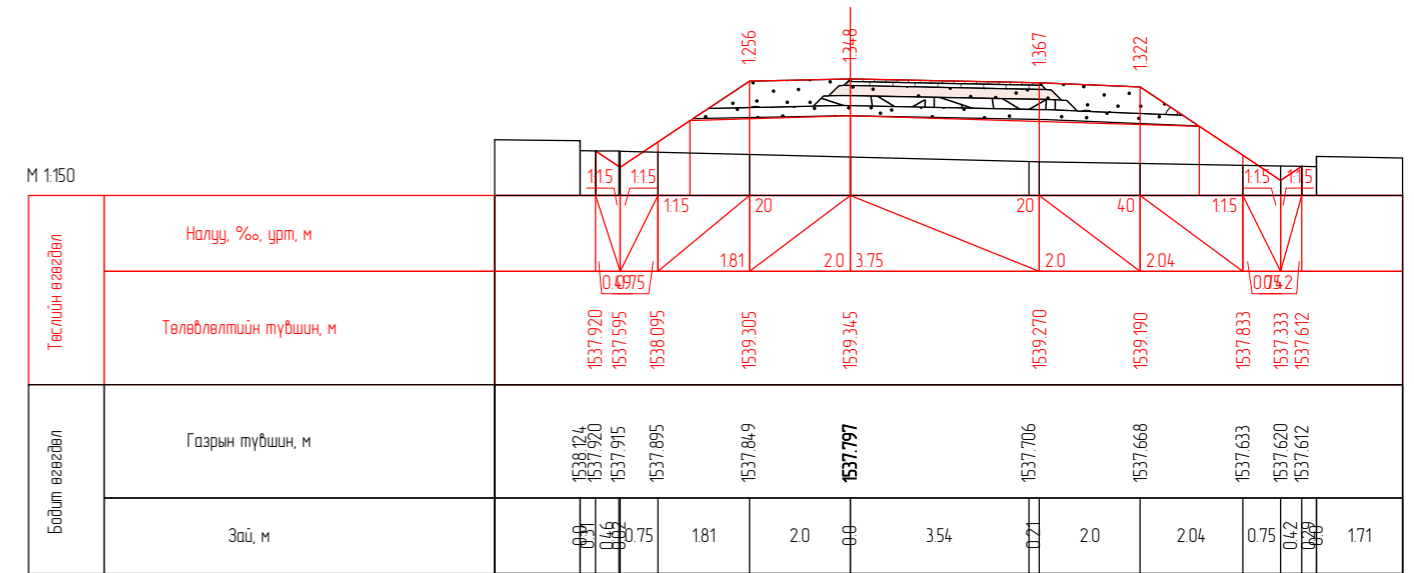

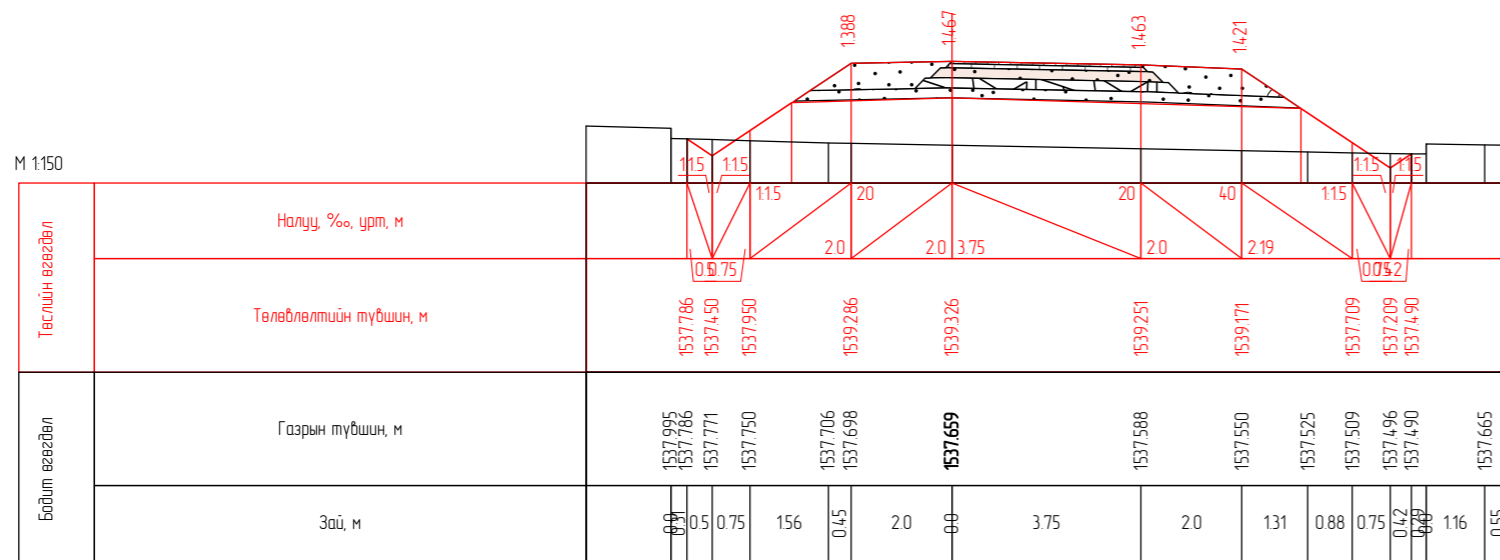

ПК 1+02.43

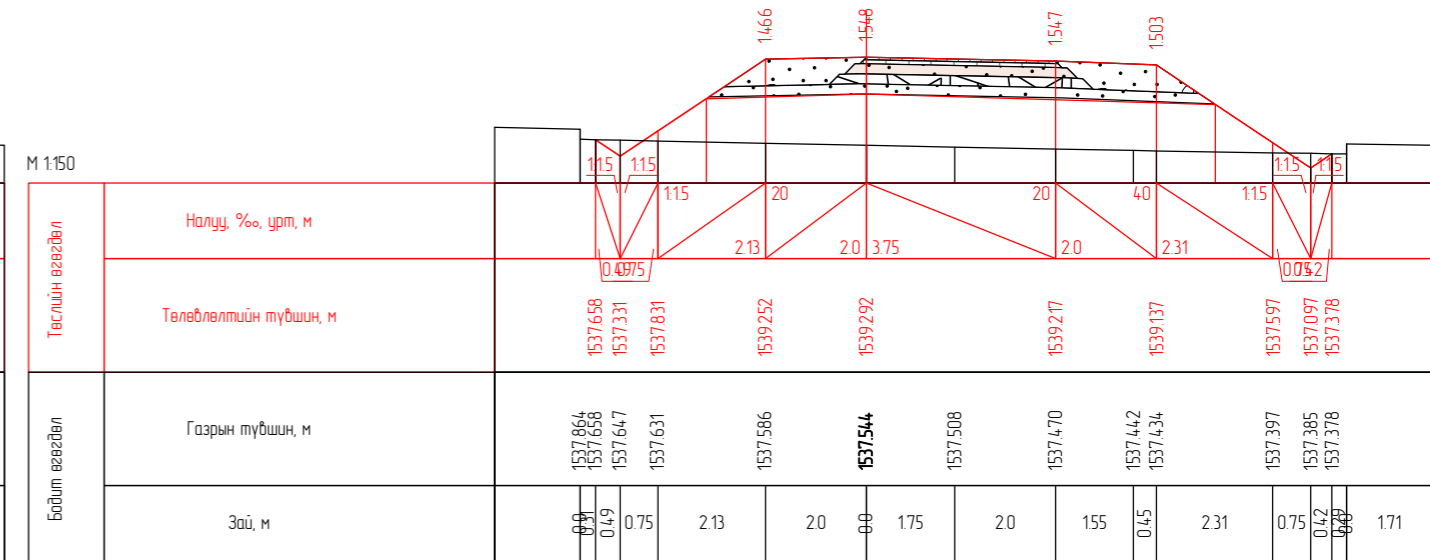

ПК 1+10.00

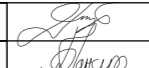

ПК 1+20.00

	ТАВАНТОЛГОЙ - ГАШУУНСУХАЙТ ЧИГЛЭЛИЙН ХҮНД ДААЦЫН АВТО ЗАМЫН 7 КМ ДЭЭРХ ШАЛГАН НЭВТРҮҮЛЭХИЙН ЗАМ ТАЛБАЙН ЗУРАГ ТӨСӨЛ				Б4				
	Захирал	Ч.Намшир		ХӨНДЛӨН ОГТЛОЛУУД			Масштаб: 1:50		
Инженер	Б.Гансүх	үе шат					хуудас	дүх хуудас	
"ТИ АЙ БИ" ХХК	Гүйцэтгэгсэн	Б.Гансүх		ЕГ шифр:			1	3	9
	Хянасан	Ч.Намшир					ТГ шифр: 2024/06		

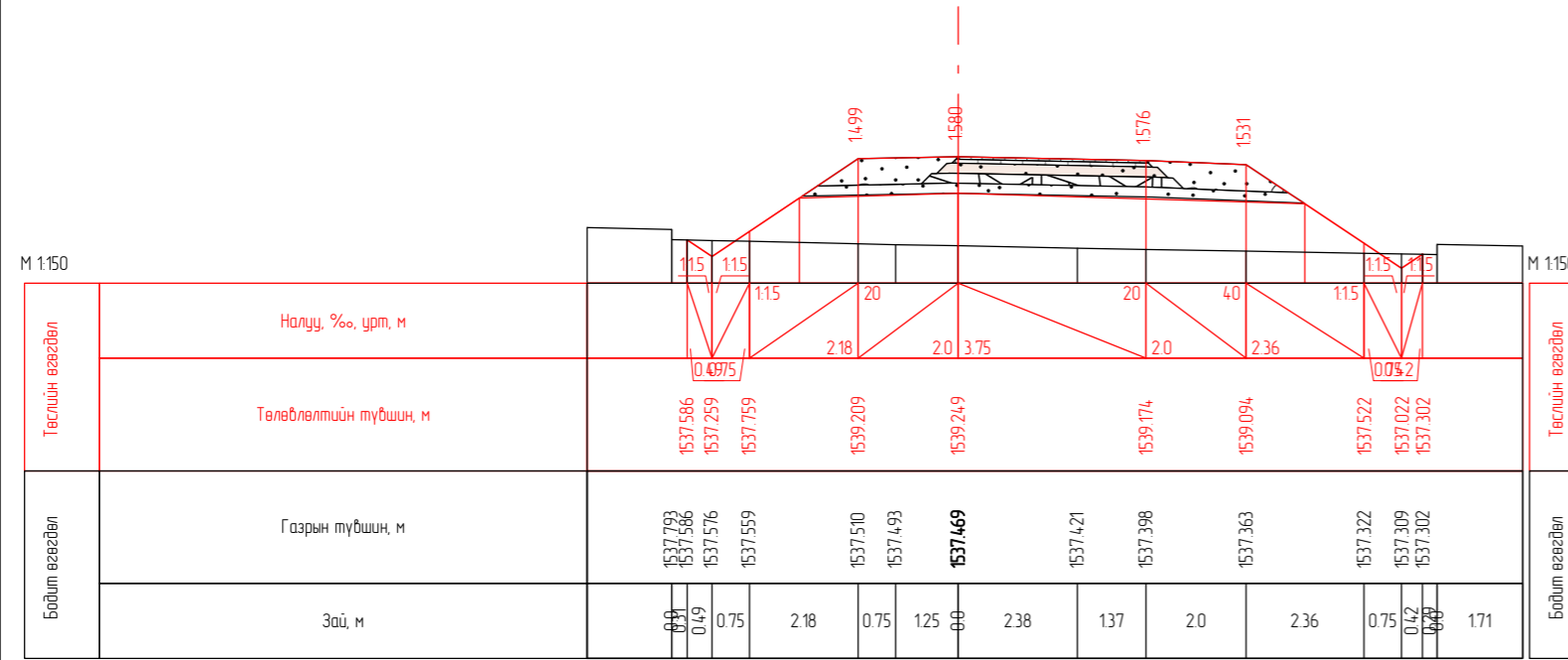

ПК 1+29.96

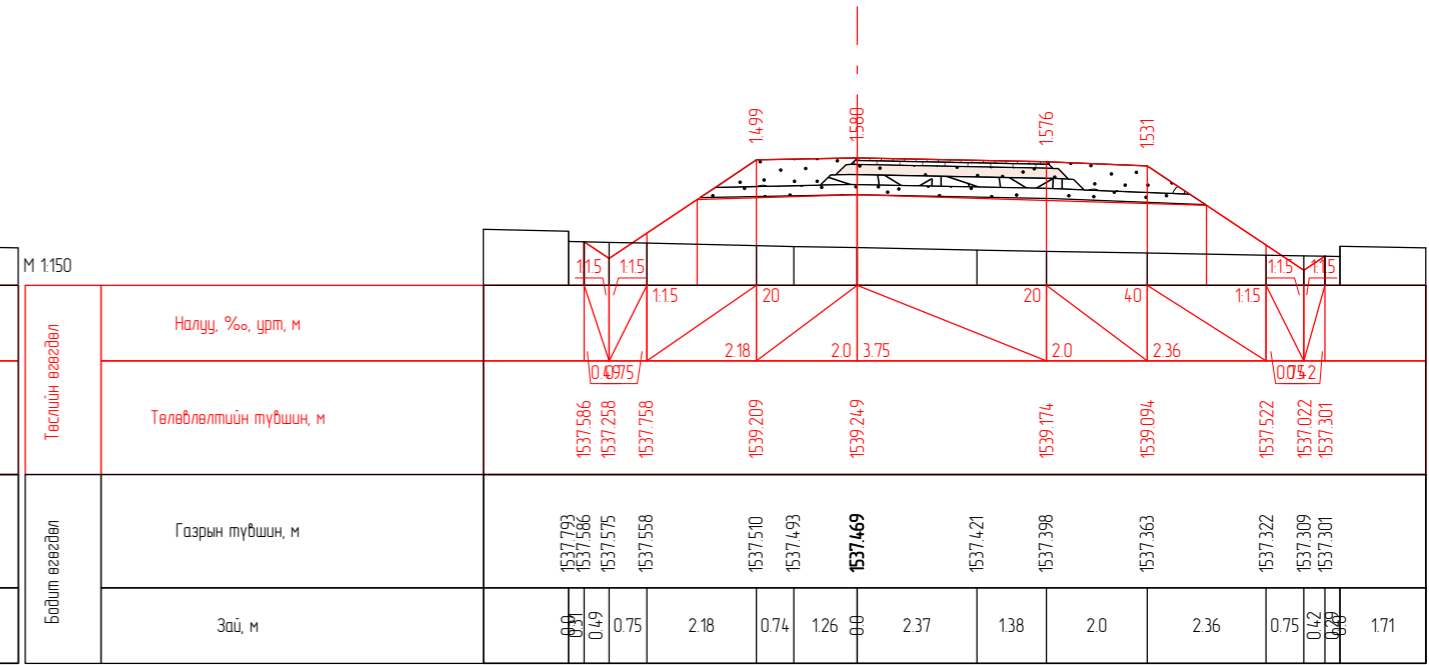

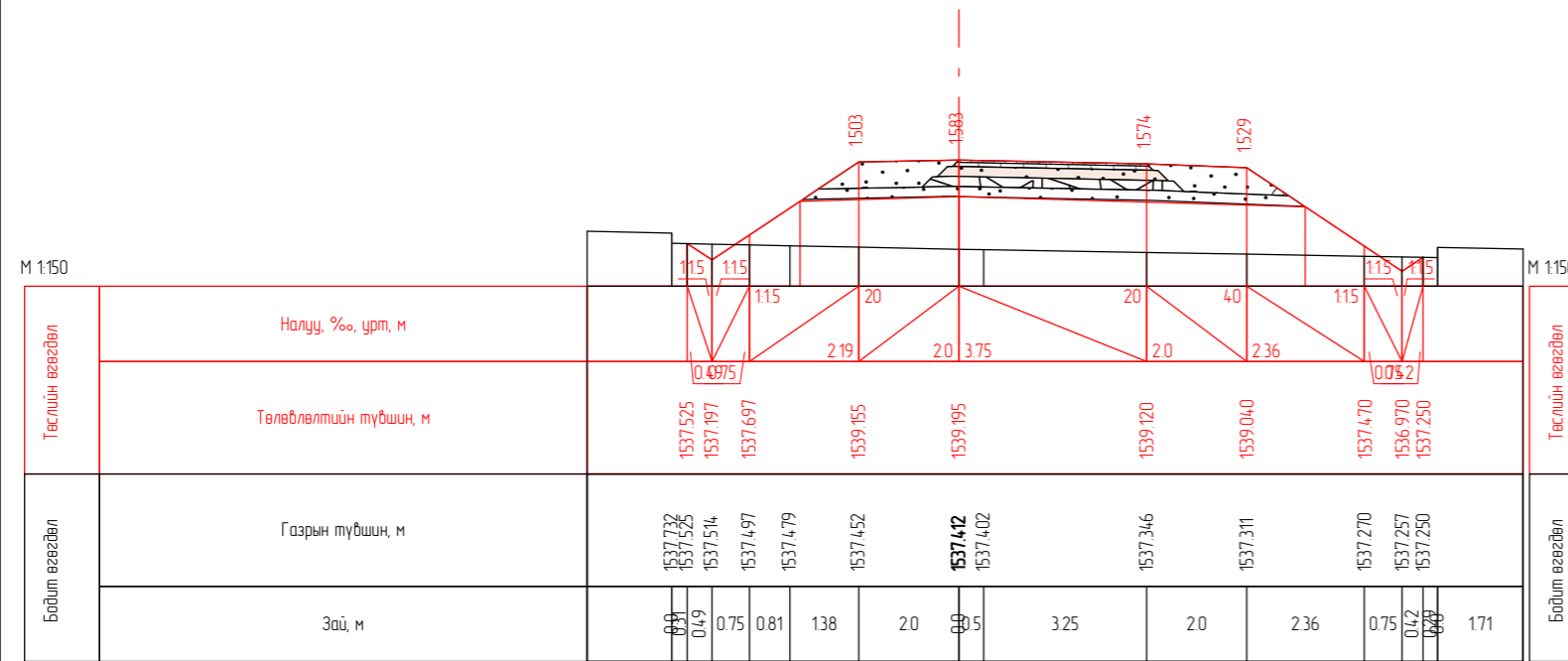

ПК 1+30.00

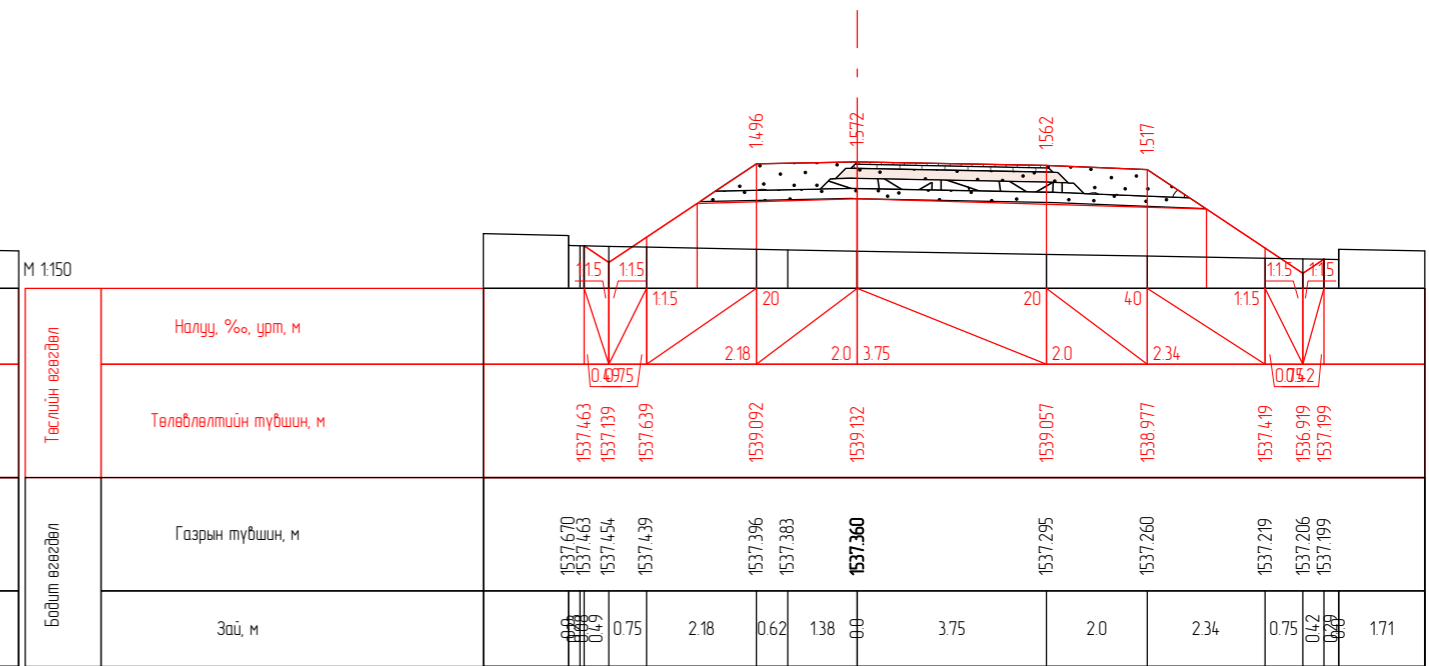

ПК 1+40.00

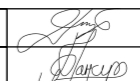

ПК 1+50.00

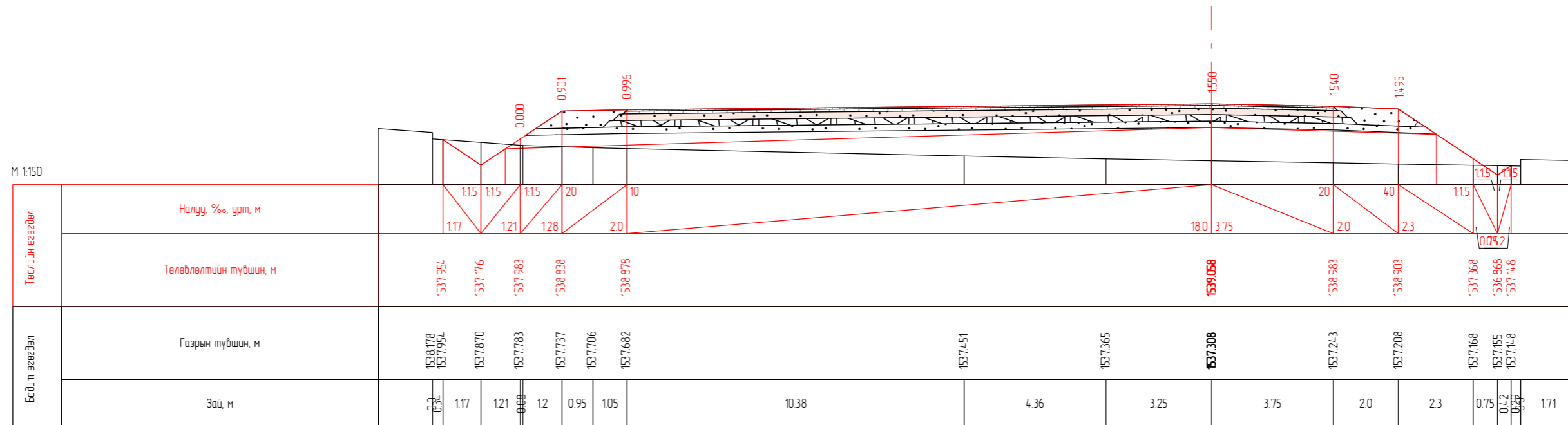

	ТАВАНТОЛГОЙ - ГАШУУНСУХАЙТ ЧИГЛЭЛИЙН ХҮНД ДААЦЫН АВТО ЗАМЫН 7 КМ ДЭЭРХ ШАЛГАН НЭВТРҮҮЛЭХИЙН ЗАМ ТАЛБАЙН ЗУРАГ ТӨСӨЛ			Б4			
	Захирал	Ч.Намшир		ХӨНДЛӨН ОГТЛОЛУУД			
Инженер	Б.Гансүх						
"ТИ АЙ БИ" ХХК	Гүйцэтгэгч	Б.Гансүх		ЕГ шифр:	1	4	9
	Хянасан	Ч.Намшир		ТГ шифр: 2024/06	2024 он		

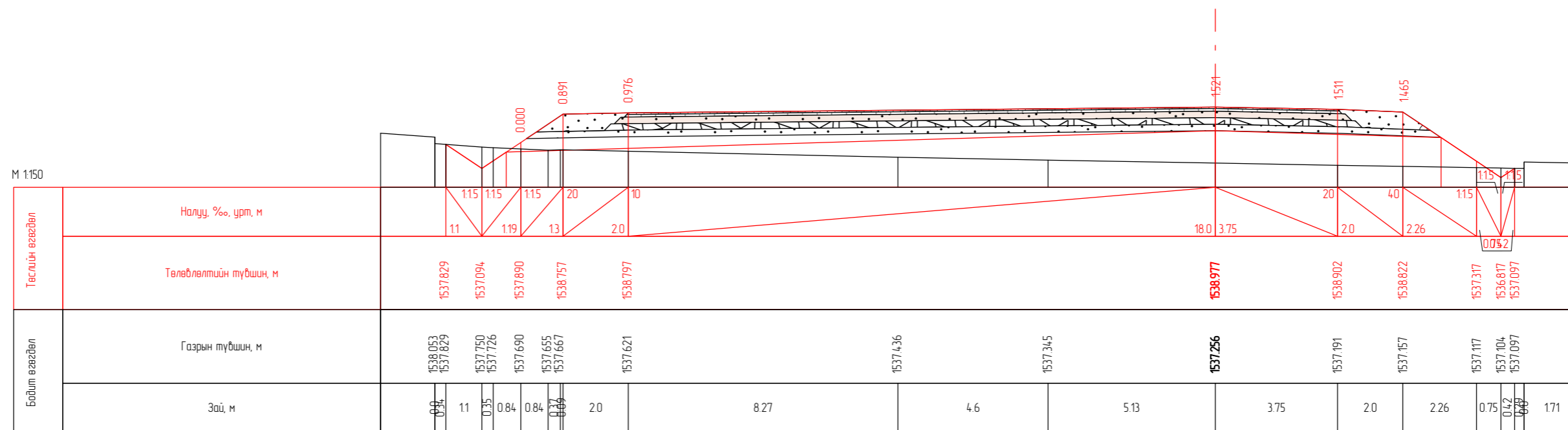

ПК 1+60.00



ПК 1+70.00

	ТАВАНТОЛГОЙ - ГАШУУНСУХАЙТ ЧИГЛЭЛИЙН ХҮНД ДААЦЫН АВТО ЗАМЫН 7 КМ ДЭЭРХ ШАЛГАН НЭВТРҮҮЛЭХИЙН ЗАМ ТАЛБАЙН ЗУРАГ ТӨСӨЛ			Б4		
	Захирал	Ч.Намшир		ХӨНДЛӨН ОГТЛОЛУУД		
Инженер	Б.Гансүх	Масштаб: 150				
Гүйцэтгэсэн	Б.Гансүх		үе шат	хуудас	дүх хуудас	
Хянасан	Ч.Намшир		1	5	9	
			ЕГ шифр: 2024/06			
			ТГ шифр: 2024/06			
			2024 он			

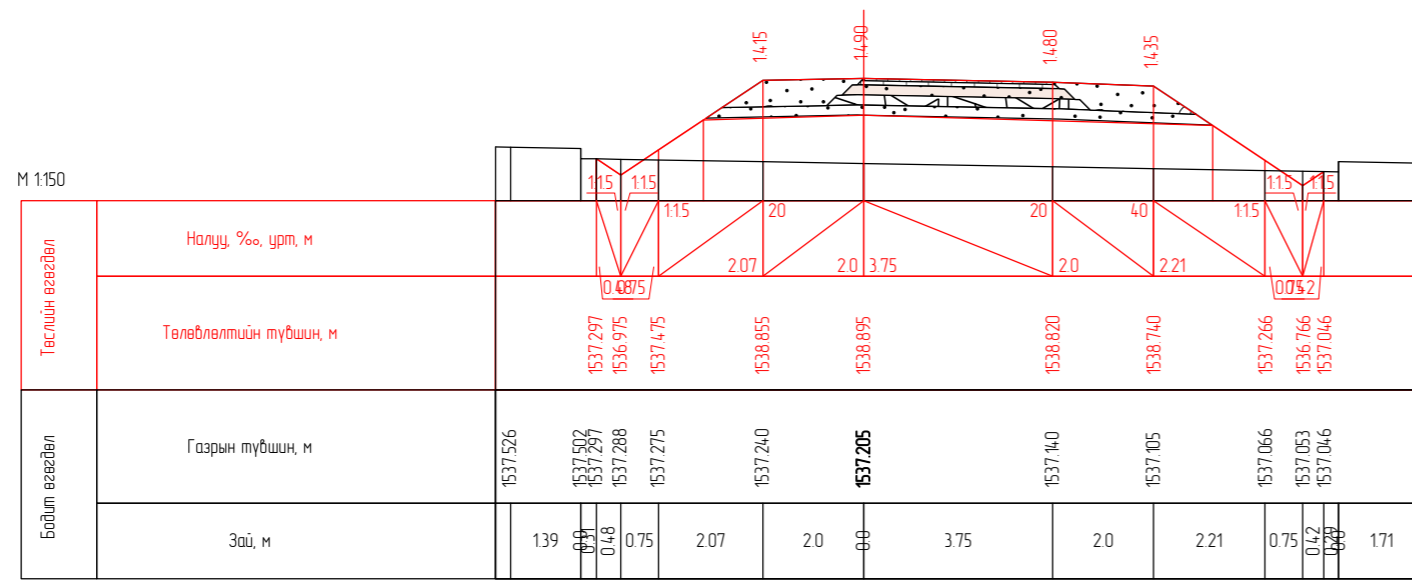

ПК 1-80.00

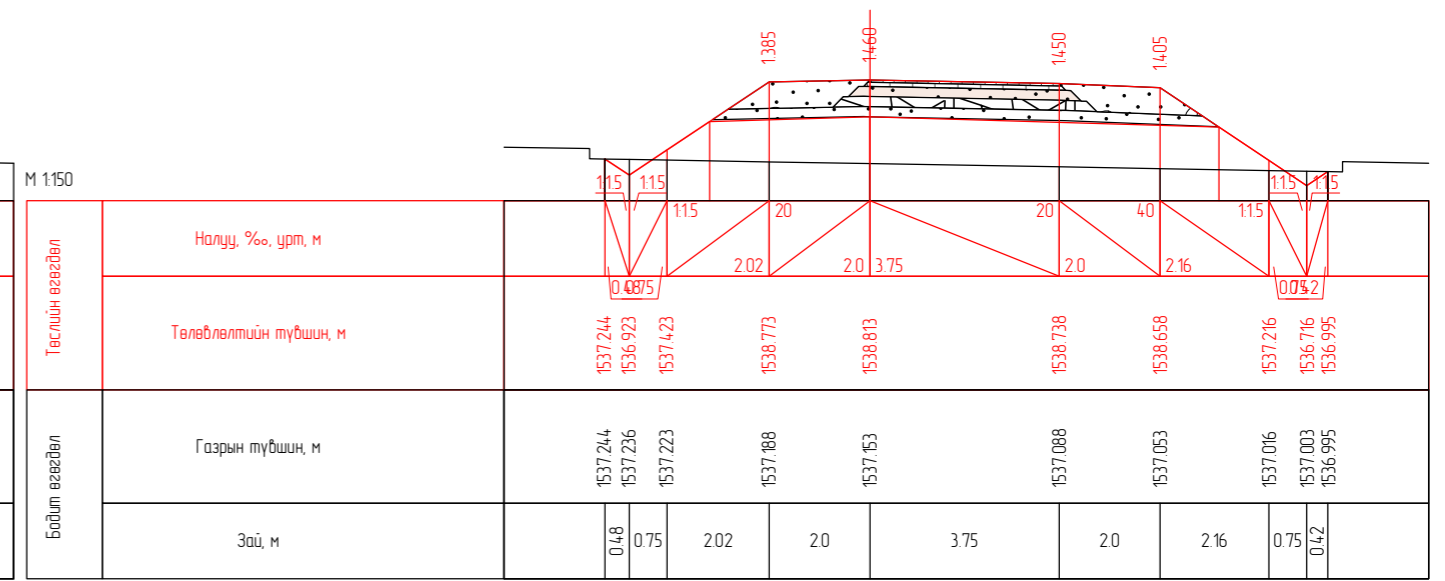

ПК 1-90.00

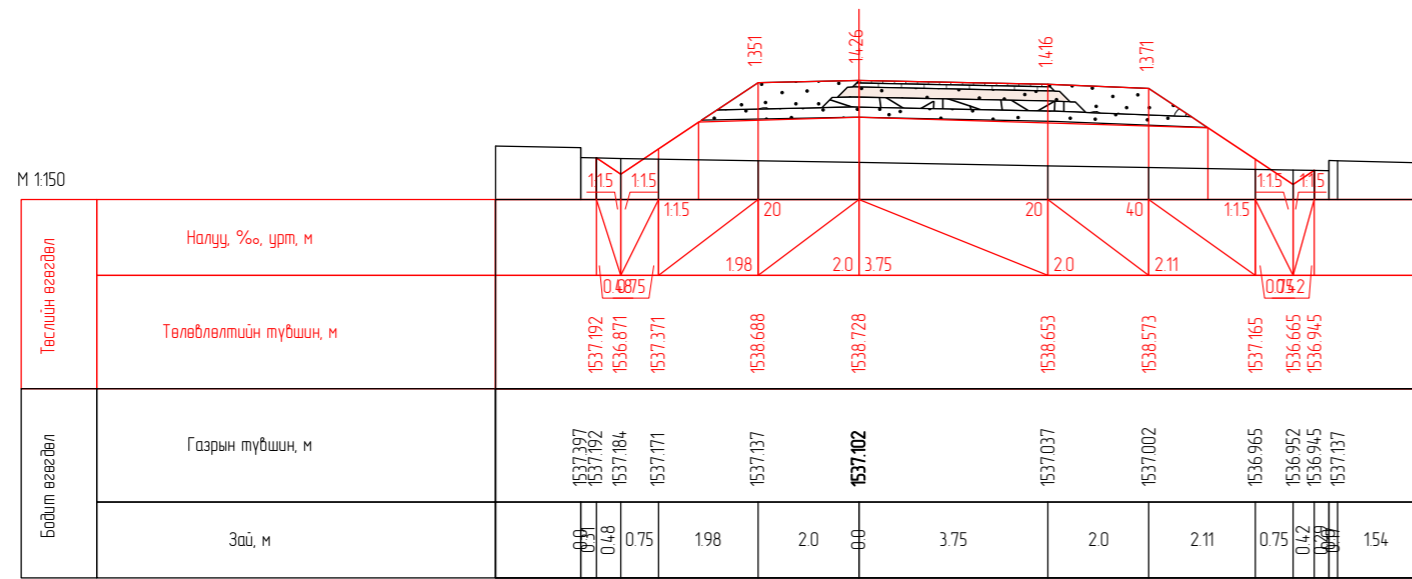

ПК 2-00.00

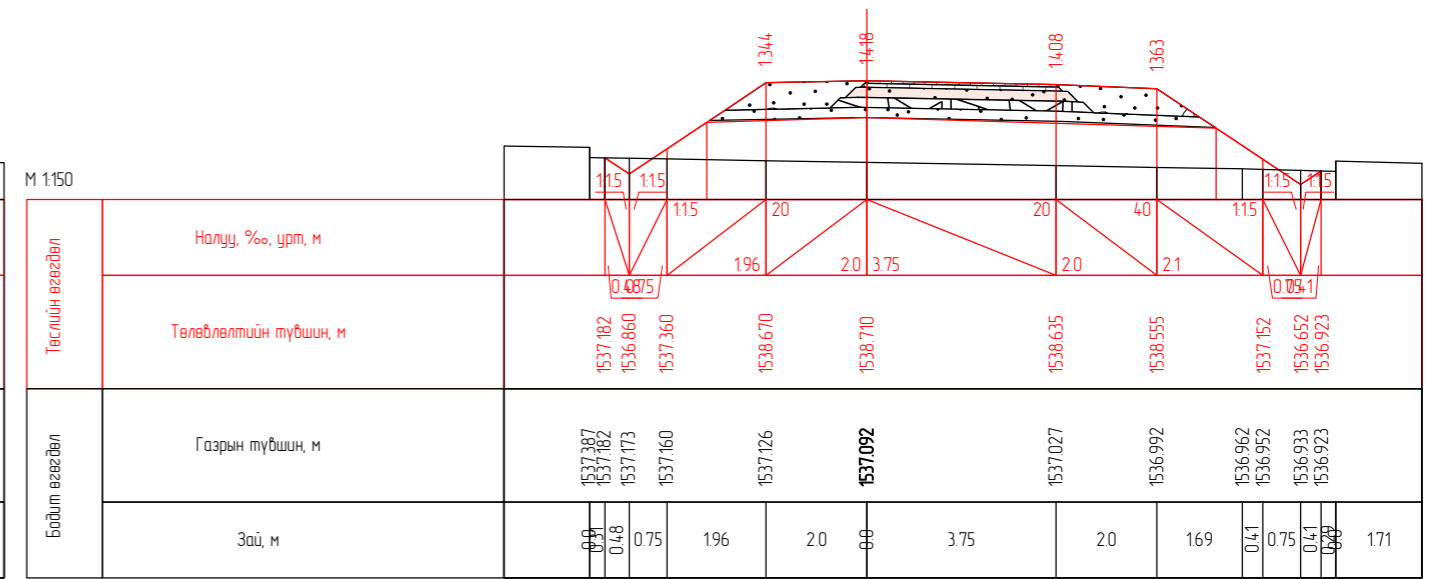

ПК 2-0194

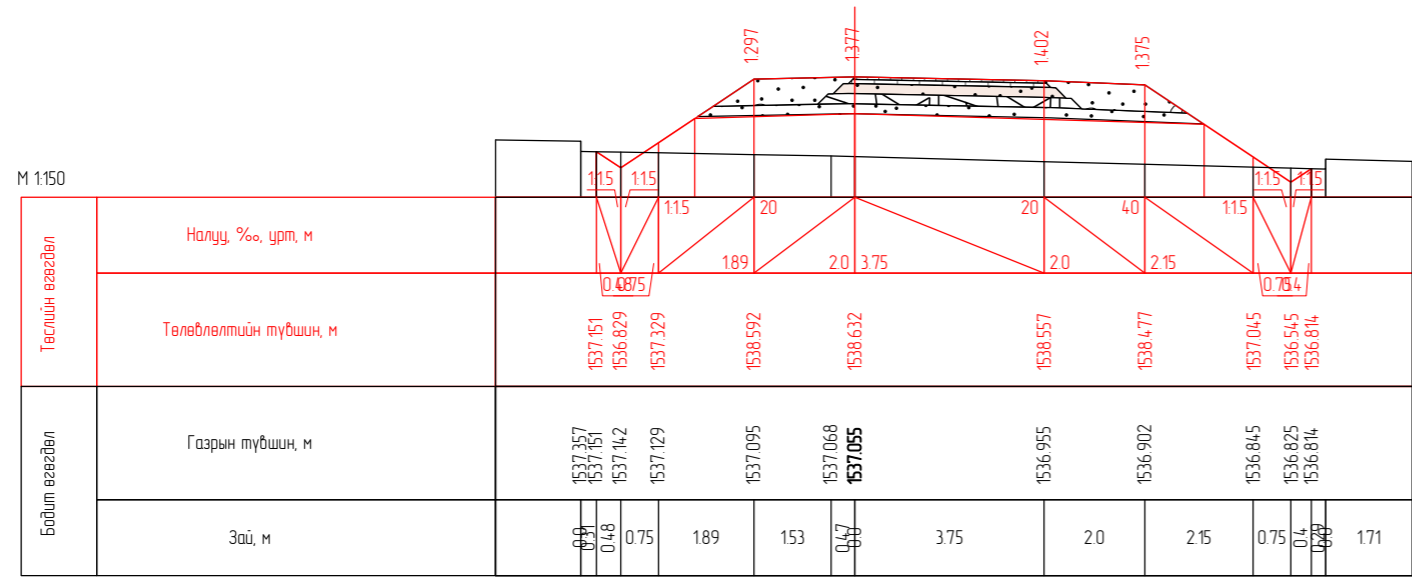

ПК 2-10.00

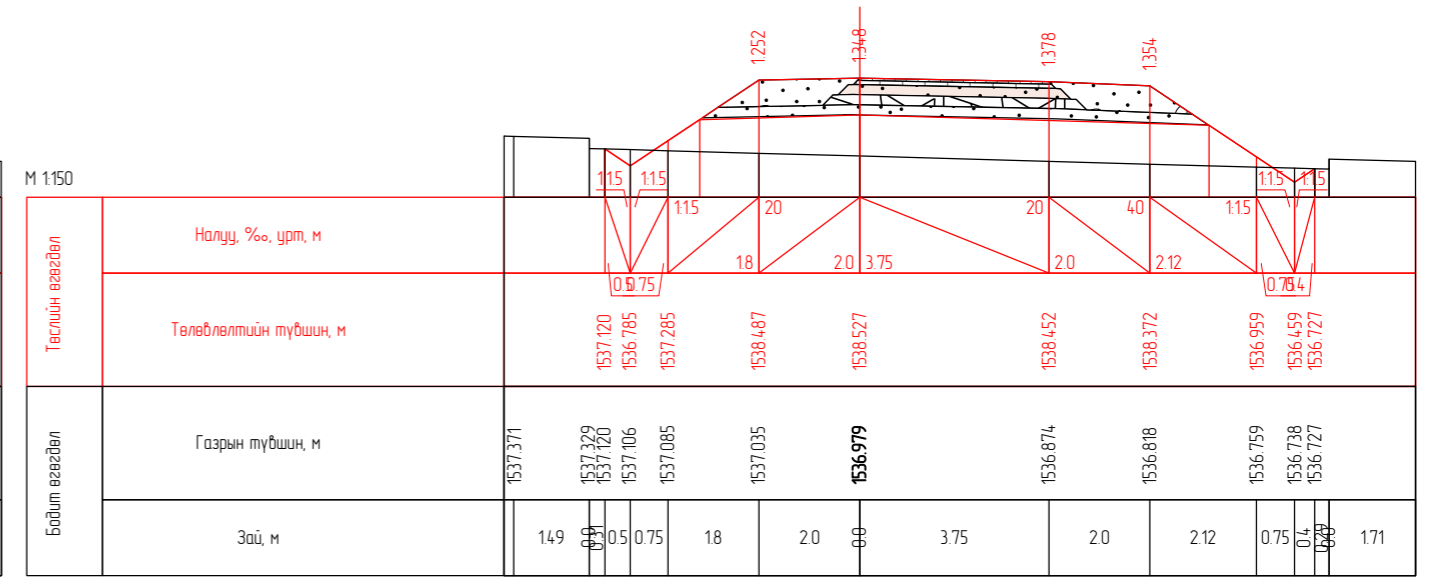

ПК 2-20.00



ТАВАНТОЛГОЙ - ГАШУУНСУХАЙТ ЧИГЛЭЛИЙН ХҮНД ДААЦЫН АВТО ЗАМЫН 7 КМ ДЭЭРХ ШАЛГАН  
НЭВТРҮҮЛЭХИЙН ЗАМ ТАЛБАЙН ЗУРАГ ТӨСӨЛ

Б4

Захирал Ч.Намшир  
Инженер Б.Гансүх  
Гүйцэтгэгсэн Б.Гансүх  
Хянасан Ч.Намшир

Ч.Намшир  
Б.Гансүх  
Б.Гансүх  
Ч.Намшир

ХӨНДЛӨН ОГТЛОЛУУД

ЕГ шифр:  
ТГ шифр: 2024/06

Масштаб: 1:50  
үе шат хуудас бүх хуудас  
1 6 9  
2024 он



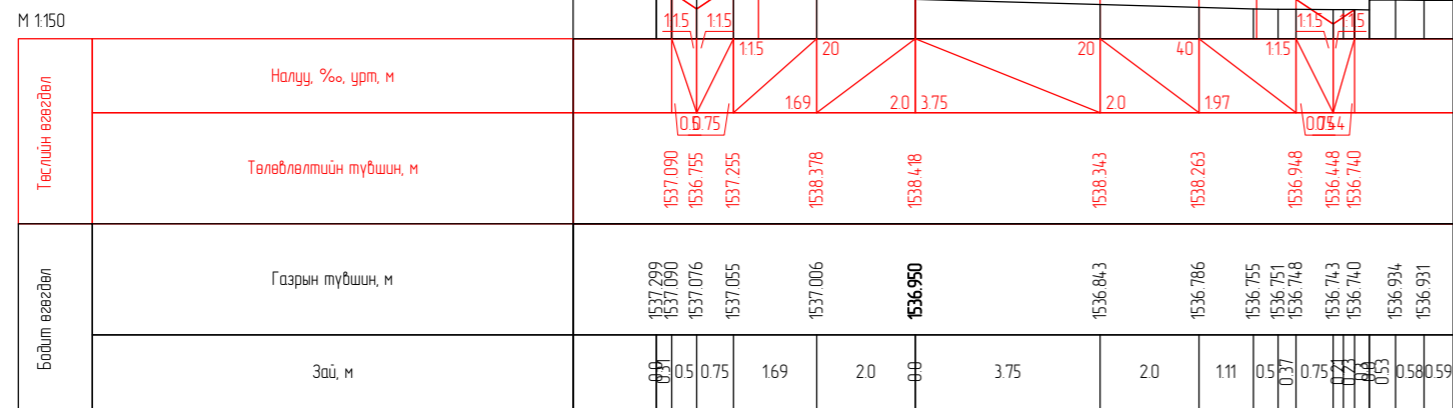

ПК 2-29.46

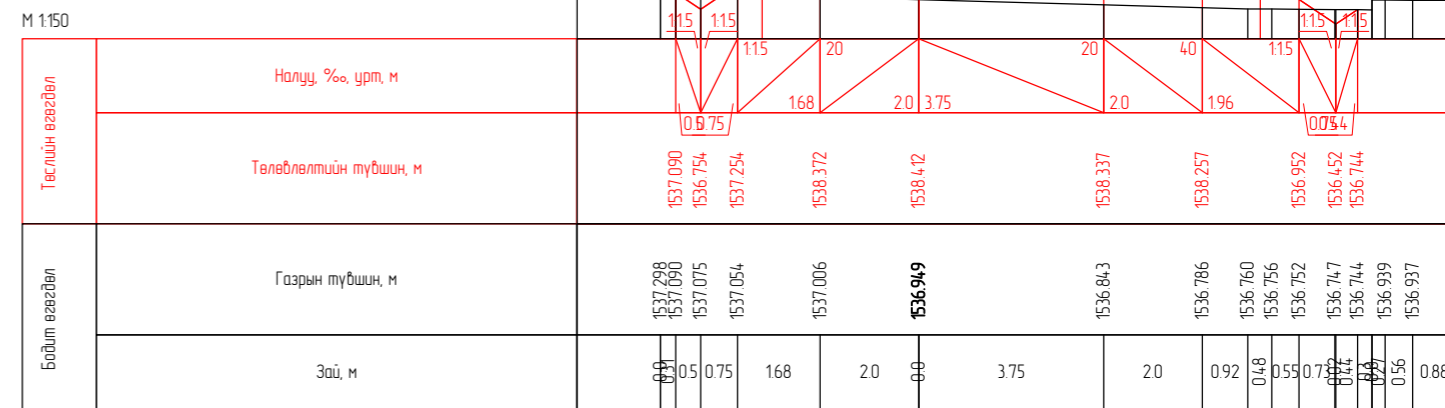

ПК 2-30.00

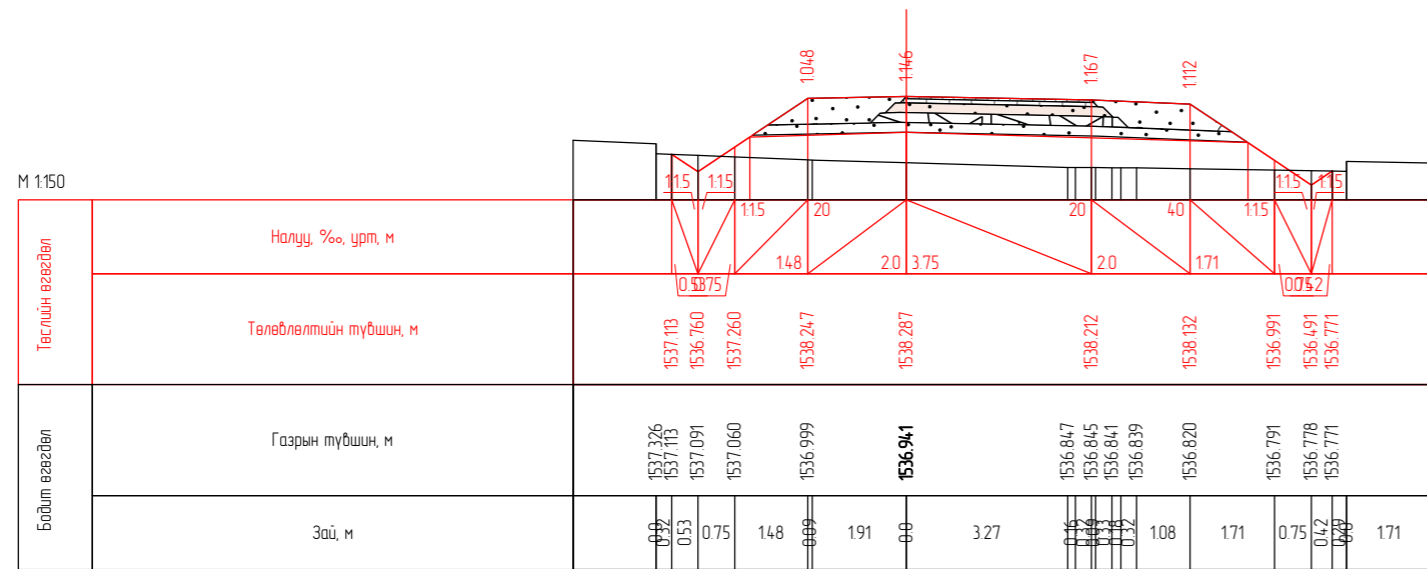

ПК 2-40.00

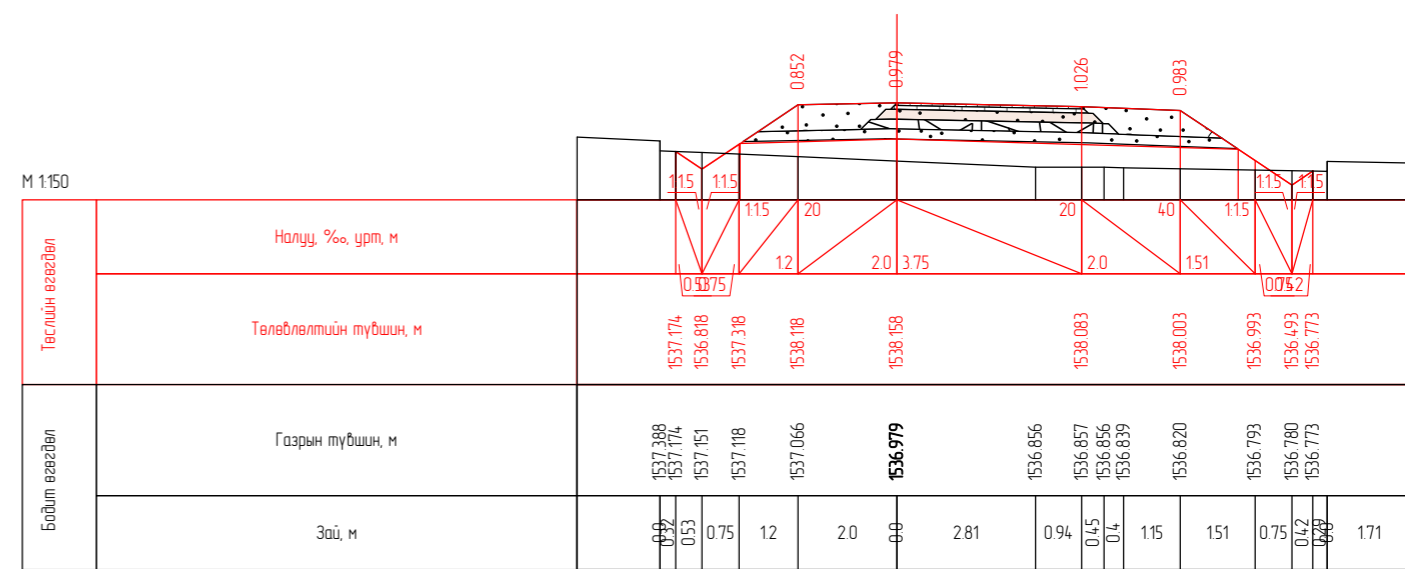

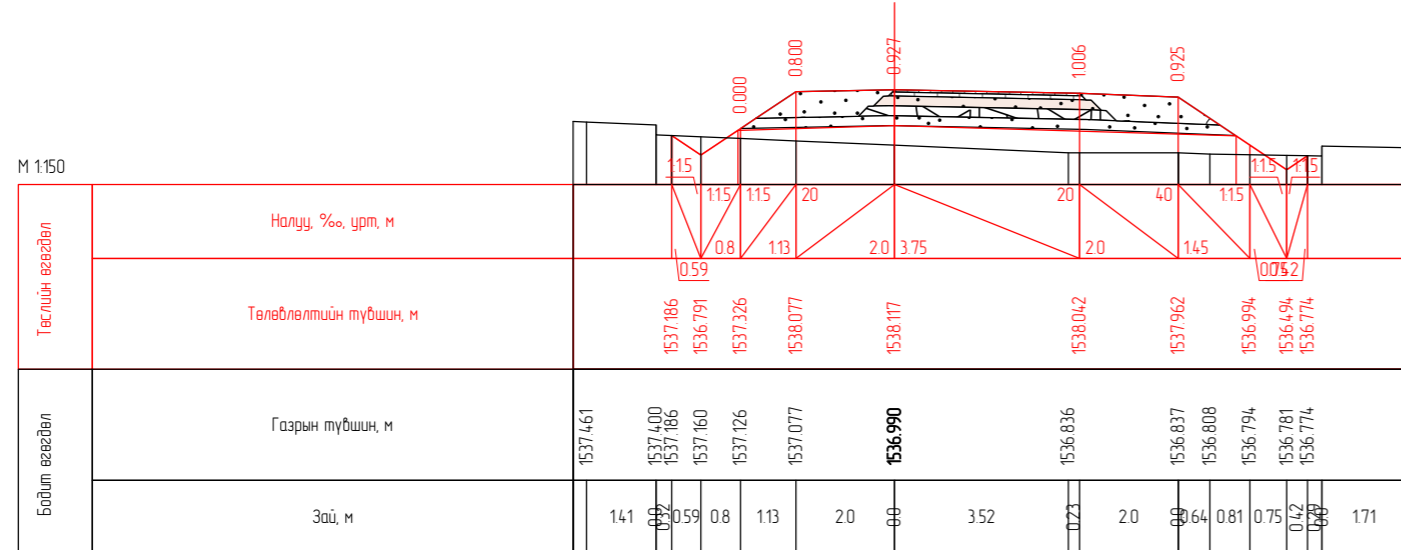

ПК 2-50.00

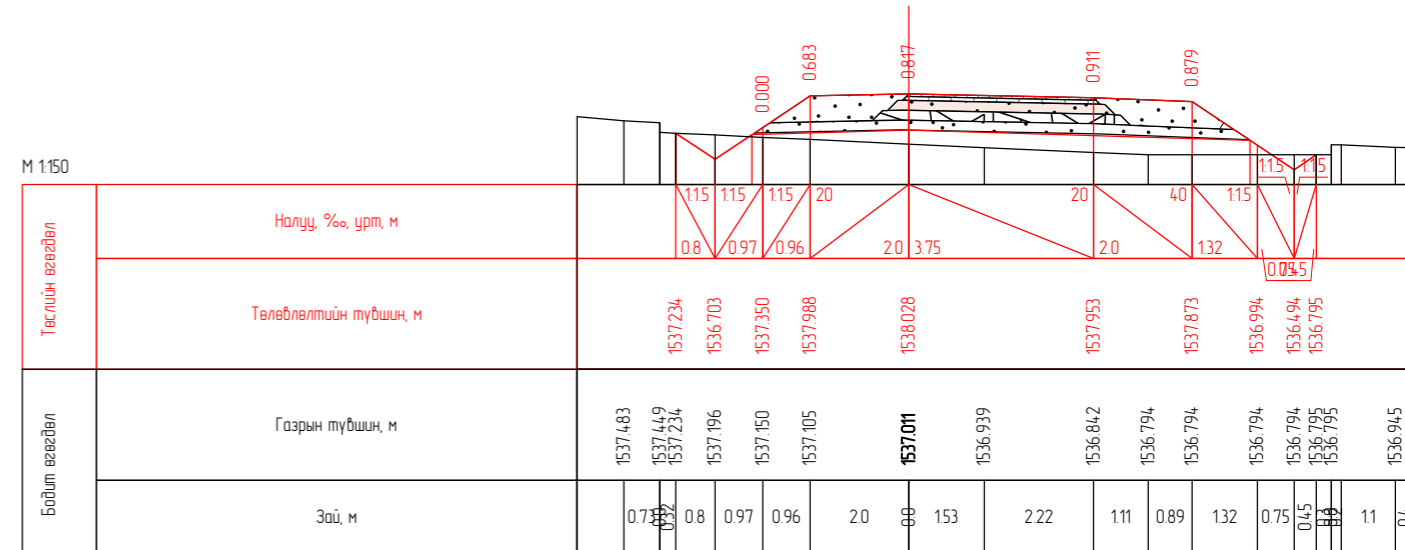

ПК 2-53.16

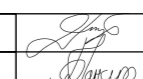

ПК 2-60.00

	ТАВАНТОЛГОЙ - ГАШУУНСУХАЙТ ЧИГ ЛЭЛИЙН ХҮНД ДААЦЫН АВТО ЗАМЫН 7 КМ ДЭЭРХ ШАЛГАН НЭВТРҮҮЛЭХИЙН ЗАМ ТАЛБАЙН ЗУРАГ ТӨСӨЛ				Б4			
	Захирал	Ч.Намшир		ХӨНДЛӨН ОГТ/ОЛУУД			Масштаб: 1:50	
Инженер	Б.Гансүх	үе шат					хуудас	дүх хуудас
"ТИ АЙ БИ" ХХК	Гүйцэтгэгсэн	Б.Гансүх		ЕГ шифр:	1	7	9	
	Хянасан	Ч.Намшир		ТГ шифр: 2024/06	2024 он			

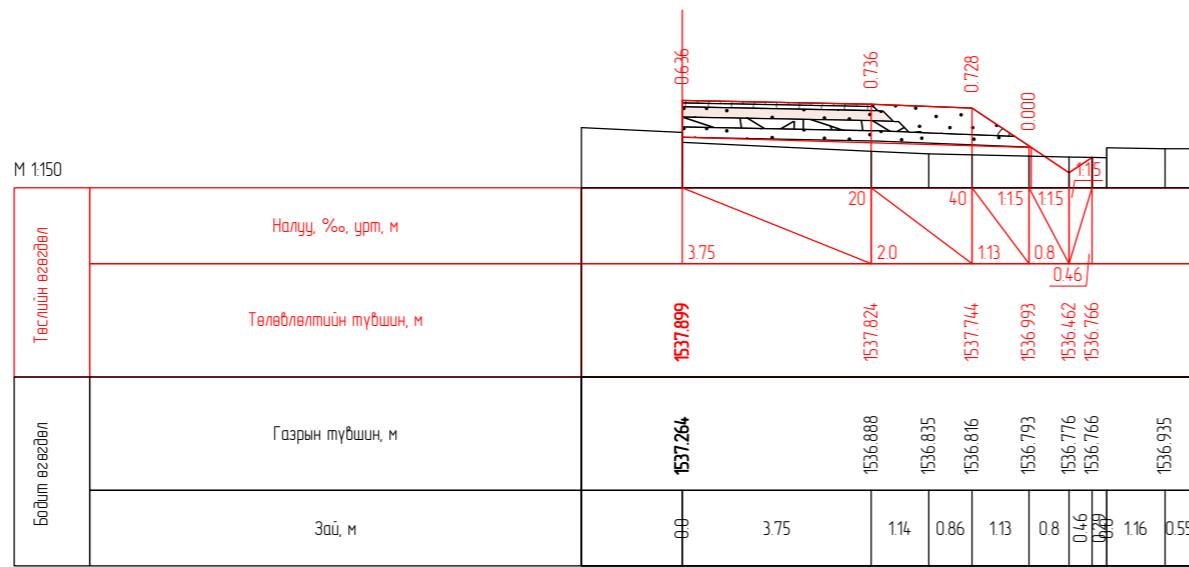

ПК 2-70.00

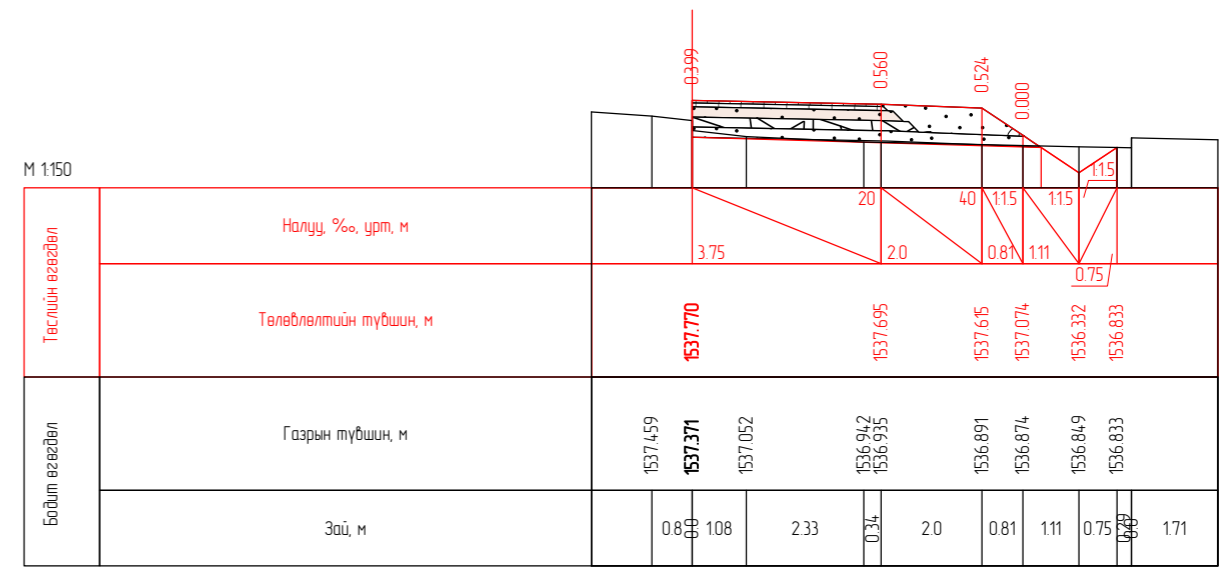

ПК 2-80.00

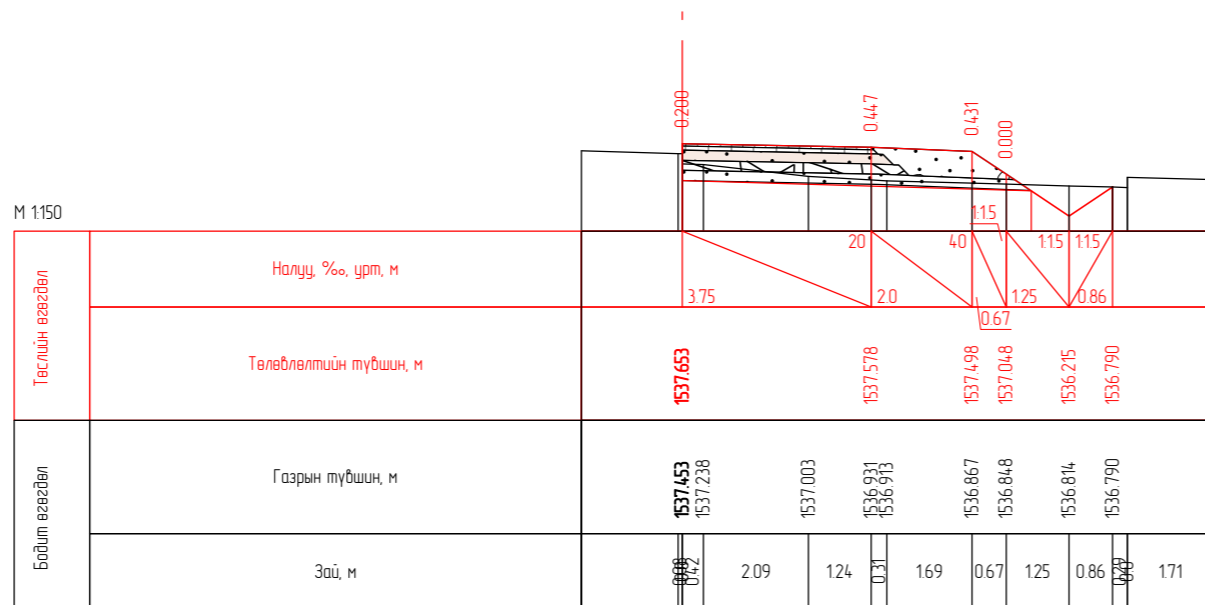

ПК 2-89.11

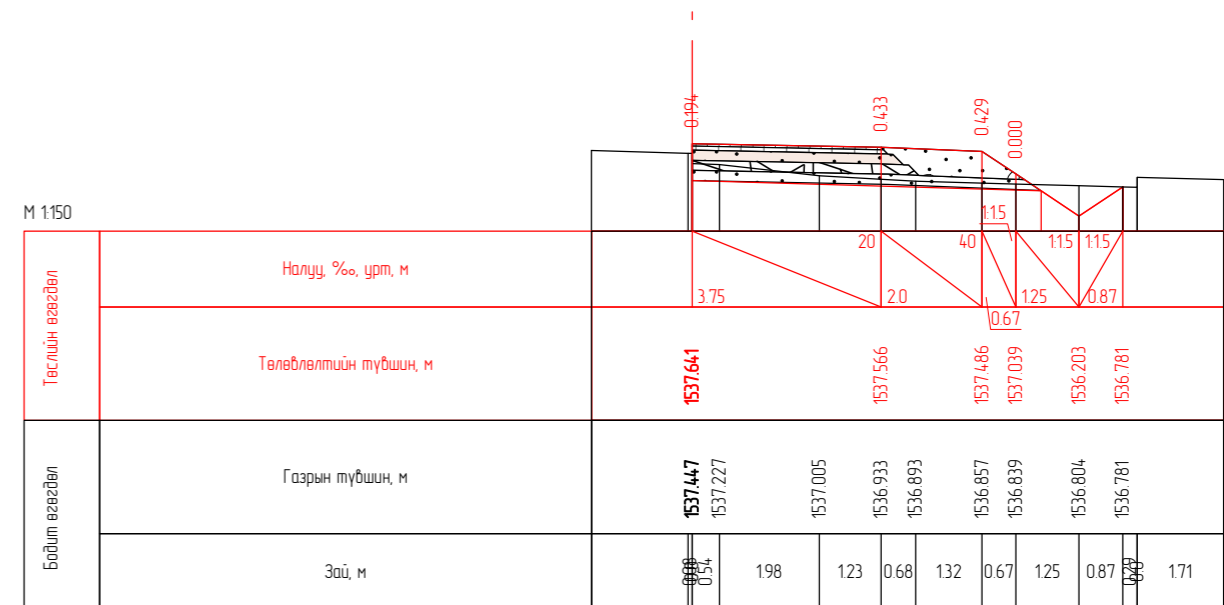

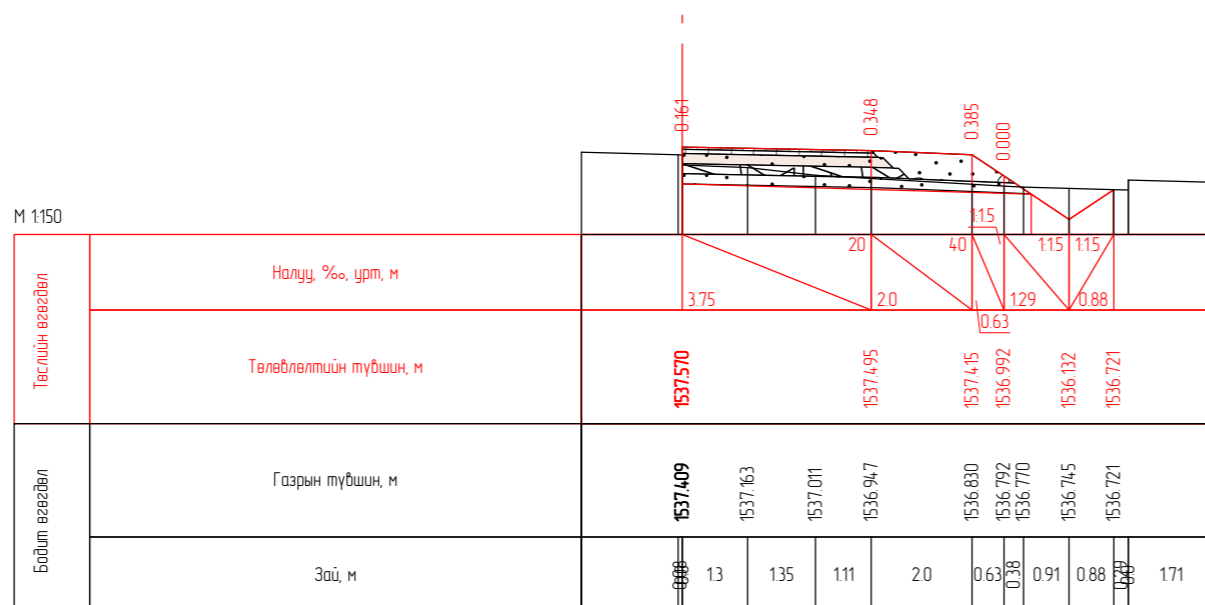

ПК 2-90.00

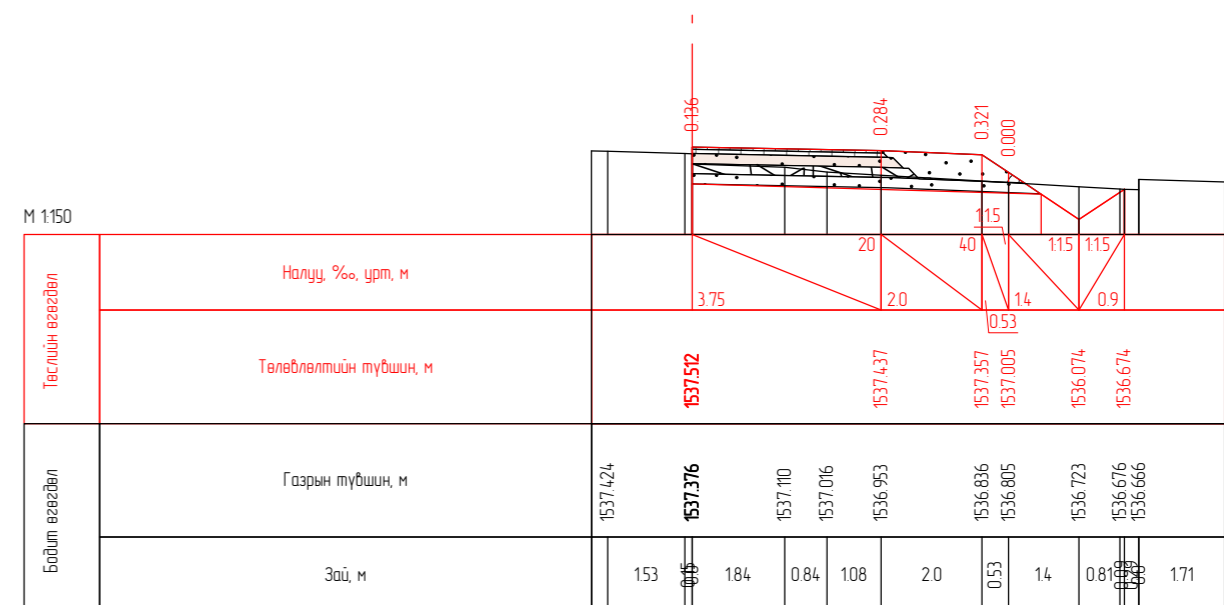

ПК 2-95.53

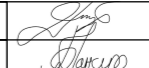

ПК 3+00.00

	ТАВАНТОЛГОЙ - ГАШУУНСУХАЙТ ЧИГЛЭЛИЙН ХҮНД ДААЦЫН АВТО ЗАМЫН 7 КМ ДЭЭРХ ШАЛГАН НЭВТРҮҮЛЭХИЙН ЗАМ ТАЛБАЙН ЗУРАГ ТӨСӨЛ				Б4				
	Захирал	Ч.Намшир		ХӨНДЛӨН ОГТ/ОЛУУД			Масштаб: 1:50		
Инженер	Б.Гансүх	үе шат					хуудас	дүх хуудас	
"ТИ АЙ БИ" ХХК	Гүйцэтгэгсэн	Б.Гансүх		ЕГ шифр:			1	8	9
	Хянасан	Ч.Намшир					ТГ шифр: 2024/06		

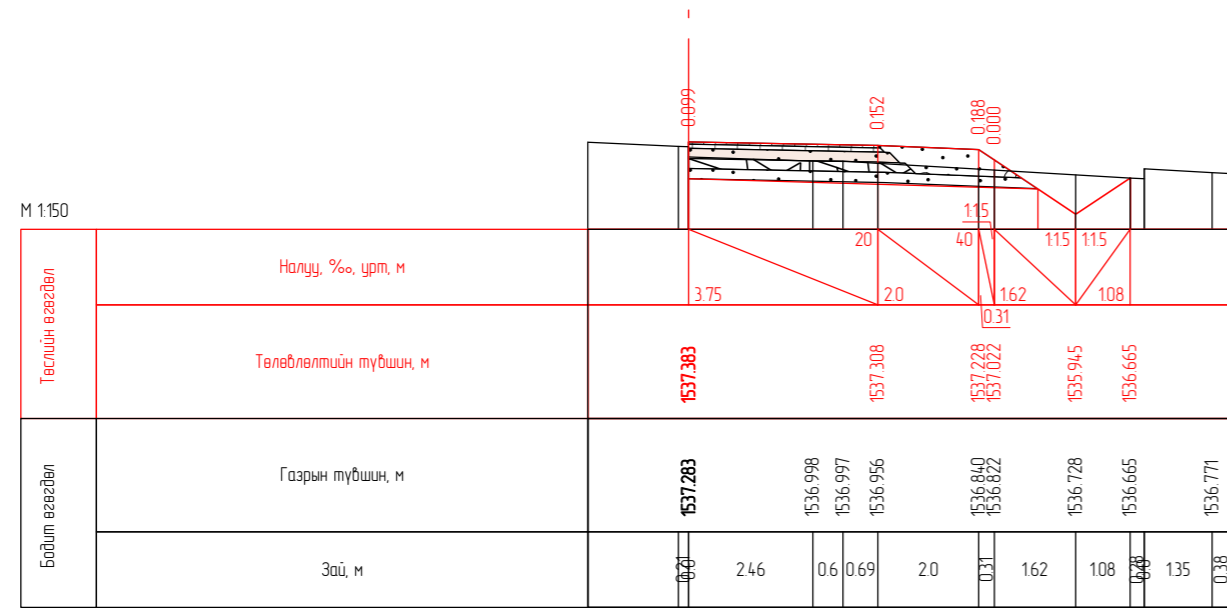

ПК 3+10.00

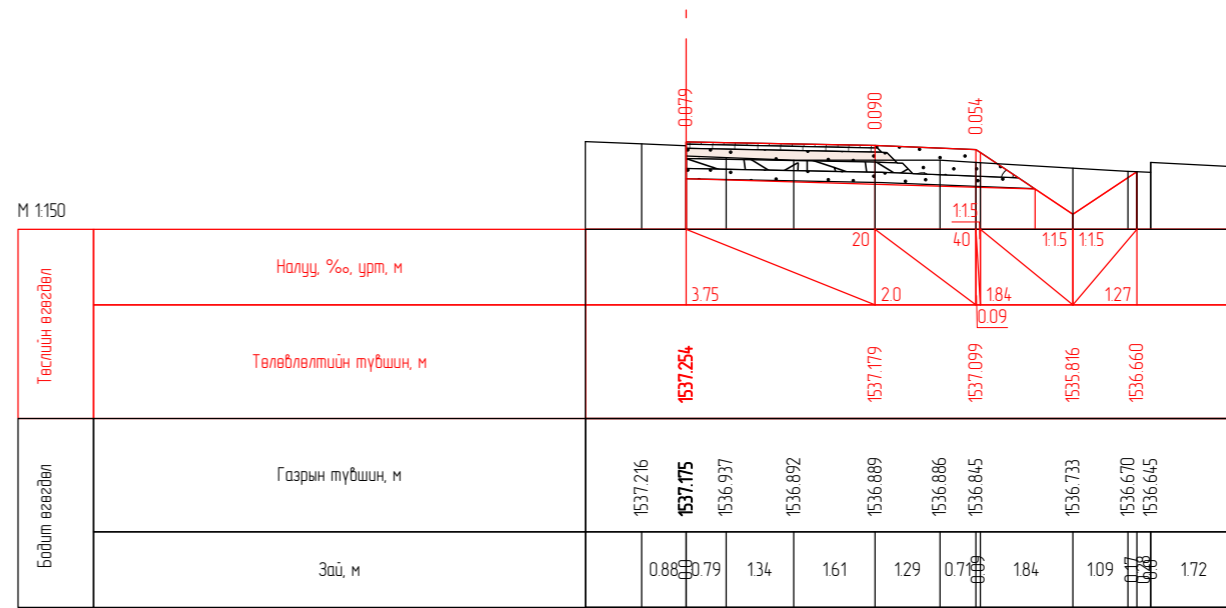

ПК 3+20.00

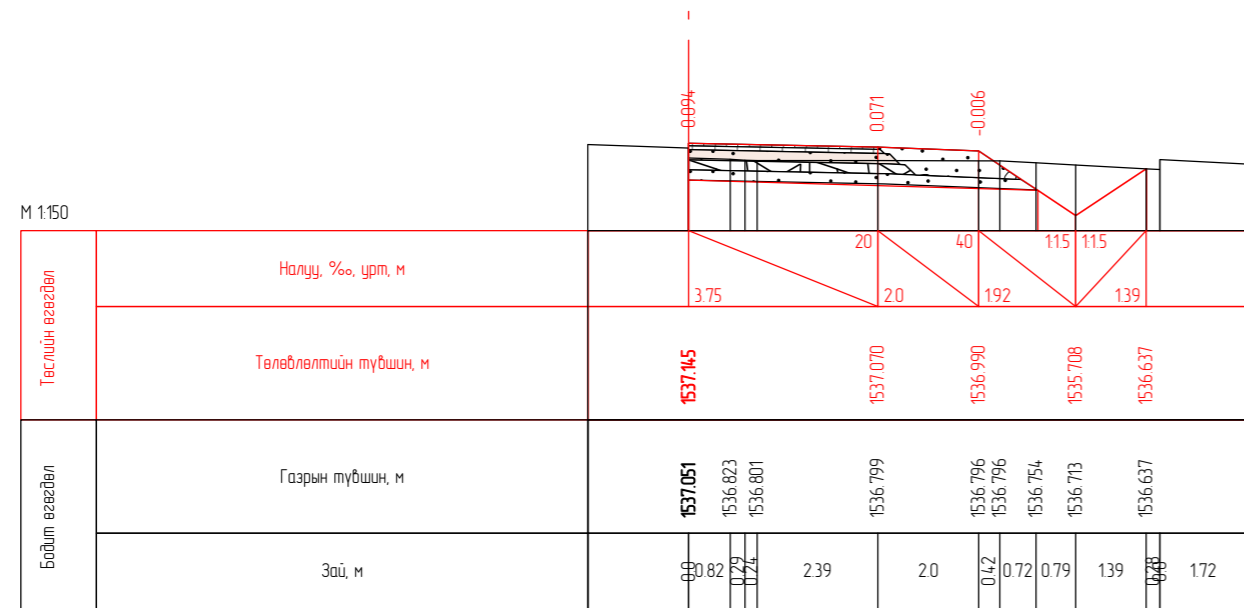

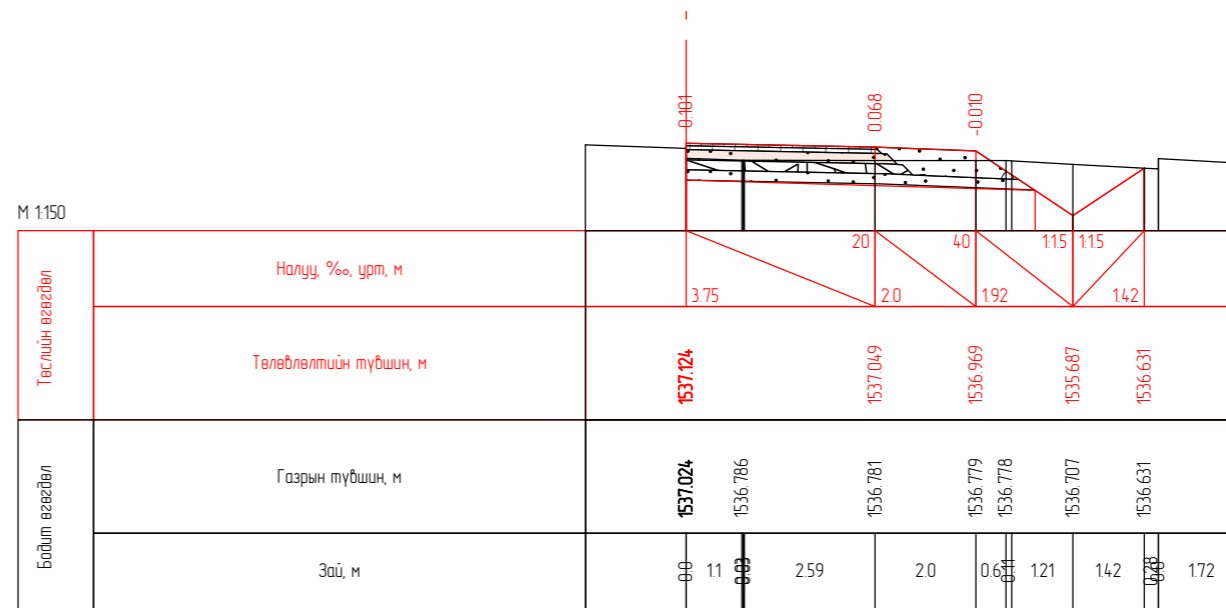

ПК 3+28.39

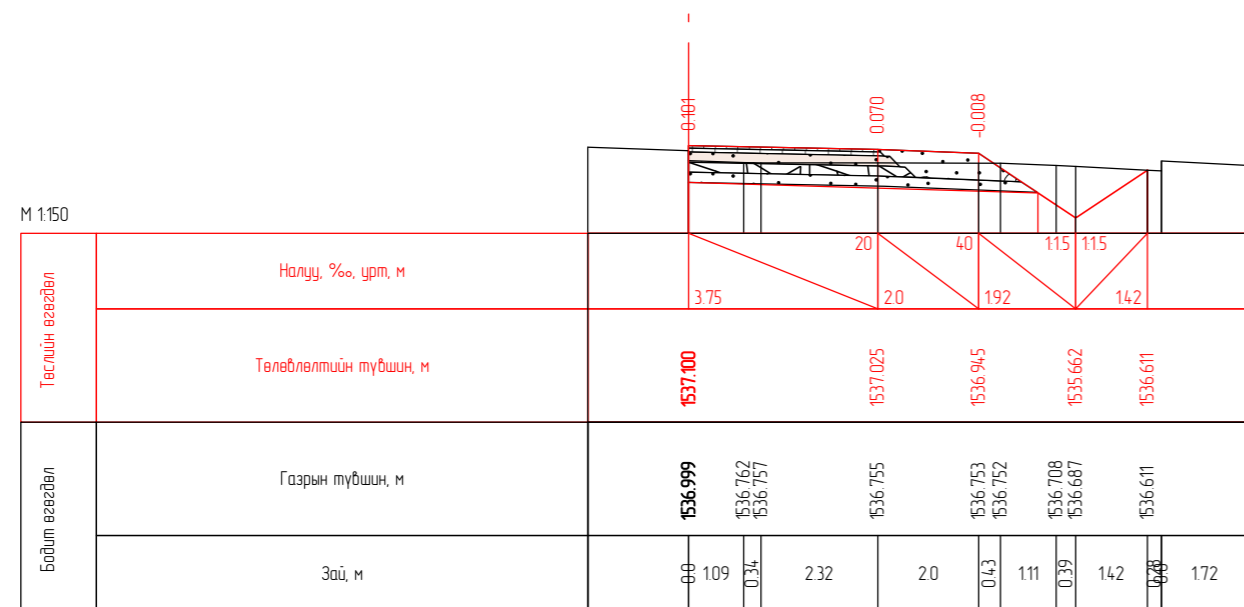

ПК 3+30.00



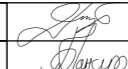

ПК 3+31.90

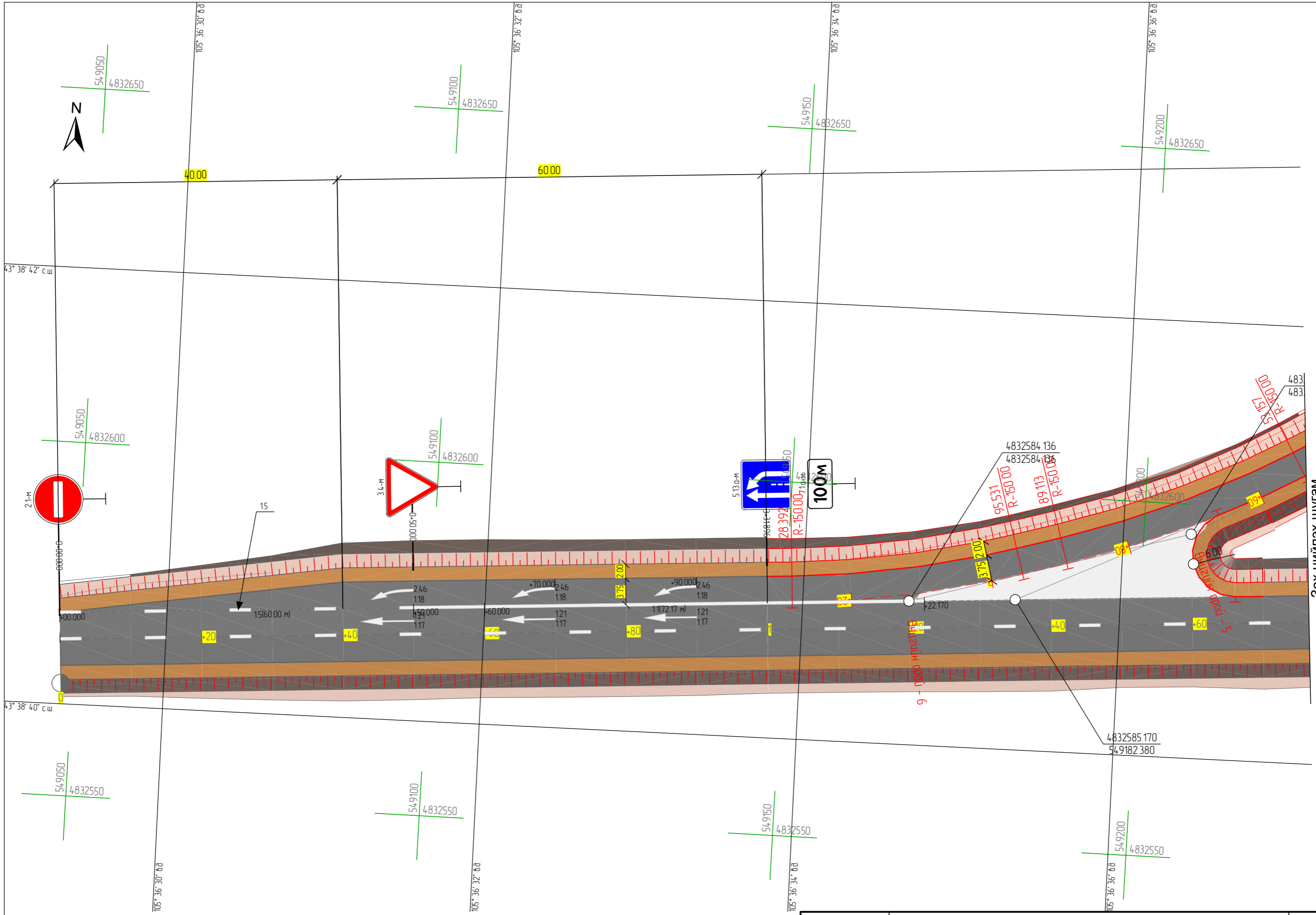
	ТАВАНТОЛГОЙ - ГАШУУНСУХАЙТ ЧИГЛЭЛИЙН ХҮНД ДААЦЫН АВТО ЗАМЫН 7 КМ ДЭЭРХ ШАЛГАН НЭВТРҮҮЛЭХИЙН ЗАМ ТАЛБАЙН ЗУРАГ ТӨСӨЛ				Б4				
	Захирал	Ч.Намшир		ХӨНДЛӨН ОГТ/ОЛУУД			Масштаб: 1:50		
Инженер	Б.Гансүх	үе шат					хуудас	дүх хуудас	
"ТИ АЙ БИ" ХХК	Гүйцэтгэсэн	Б.Гансүх		ЕГ шифр:			1	9	9
	Хянасан	Ч.Намшир					ТГ шифр: 2024/06		

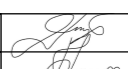

Зах нийлэх шугам

	ТАВАНТОЛГОЙ - ГАШУУНСУХАЙТ ЧИГЛЭЛИЙН ХҮНД ДААЦЫН АВТО ЗАМЫН 7 КМ ДЭЭРХ ШАЛГАН НЭВТРҮҮЛЭХИЙН ЗАМ ТАЛБАЙН ЗУРАГ ТӨСӨЛ			65		
	Захирал	Ч.Намшир		<b>ЗАЙ ХЭМЖЭЭ, ХӨДӨЛГӨӨН ЗОХИОН БАЙГУУЛАЛТ</b>		
Инженер	Б.Гансүх	Масштаб: 500				
Гүйцэтгэсэн	Б.Гансүх		үе шат	хуудас	дүх хуудас	
Хянасан	Ч.Намшир		1	1	3	
"ТИ АЙ БИ" ХХК			ЕГ шифр:	2024 он		
			ТГ шифр: 2024/06			

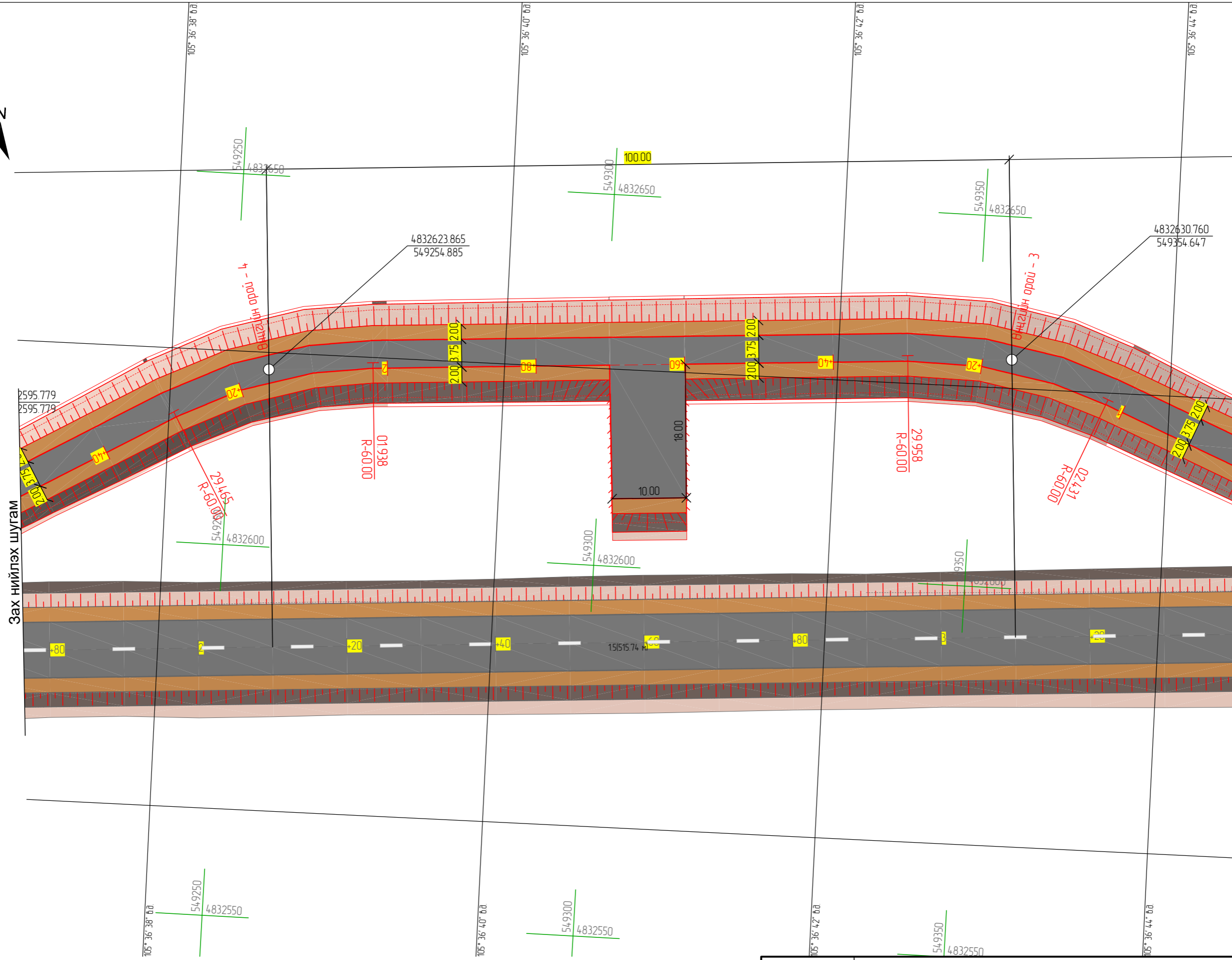

Зах нийлэх шугам

Зах нийлэх шугам

	ТАВАНТОЛГОЙ - ГАШУУНСУХАЙТ ЧИГЛЭЛИЙН ХҮНД ДААЦЫН АВТО ЗАМЫН 7 КМ ДЭЭРХ ШАЛГАН НЭВТРҮҮЛЭХИЙН ЗАМ ТАЛБАЙН ЗУРАГ ТӨСӨЛ			65			
	Захирал	Ч.Намшир		<b>ЗАЙ ХЭМЖЭЭ, ХӨДӨЛГӨӨН ЗОХИОН БАЙГУУЛАЛТ</b>			
Инженер	Б.Гансүх	Масштаб: 500					үе шат
"ТИ АЙ БИ" ХХК	Гүйцэтгэсэн	Б.Гансүх		ЕГ шифр:	1	2	3
	Хянасан	Ч.Намшир		ТГ шифр: 2024/06	2024 он		



Зах нийлэх шугам

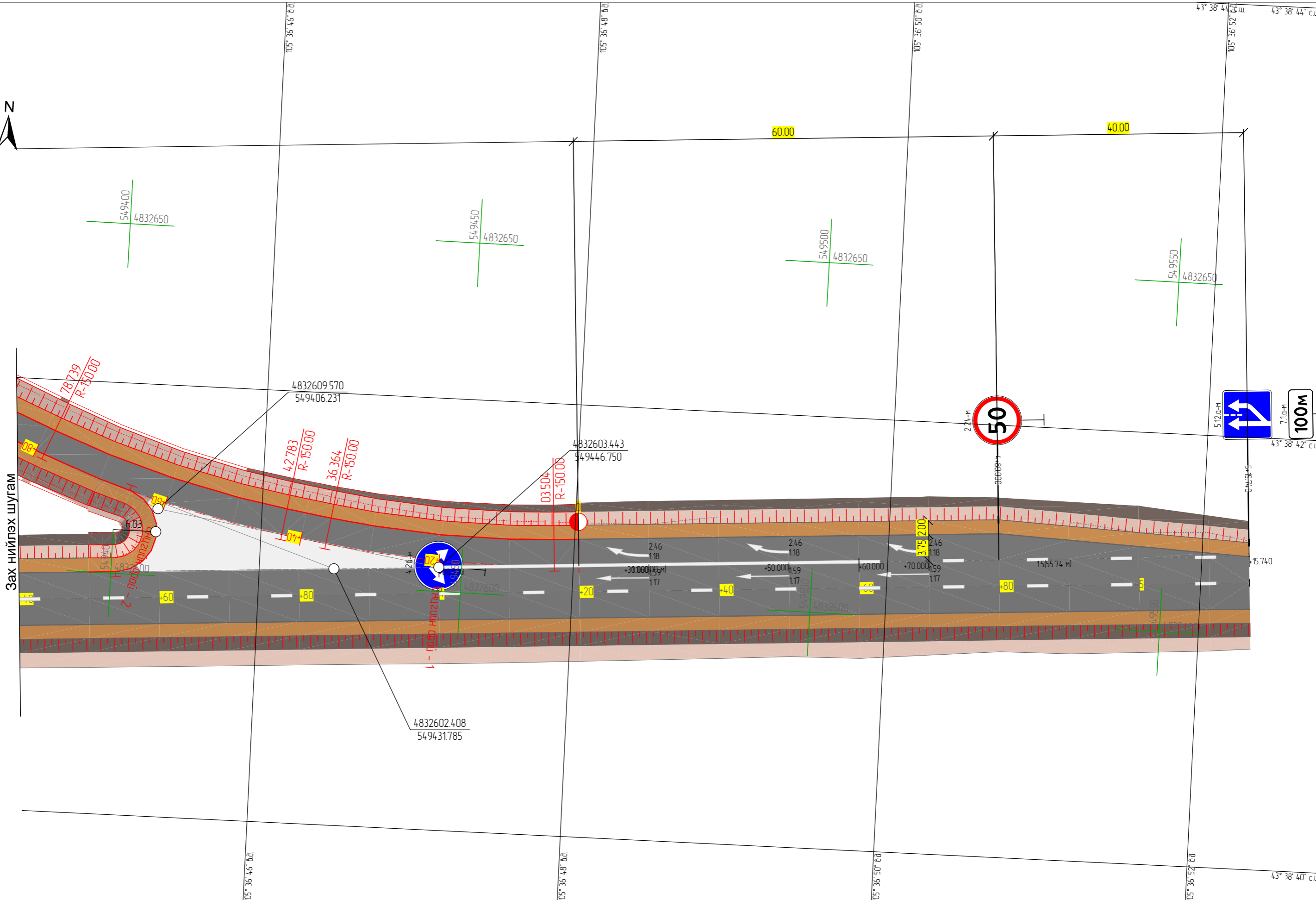



	ТАВАНТОЛГОЙ - ГАШУУНСУХАЙТ ЧИГЛЭЛИЙН ХҮНД ДААЦЫН АВТО ЗАМЫН 7 КМ ДЭЭРХ ШАЛГАН НЭВТРҮҮЛЭХИЙН ЗАМ ТАЛБАЙН ЗУРАГ ТӨСӨЛ			65			
	Захирал	Ч.Намшир		ЗАЙ ХЭМЖЭЭ, ХӨДӨЛГӨӨН ЗОХИОН БАЙГУУЛАЛТ			
Инженер	Б.Гансүх	Масштаб: 500					
"ТИ АЙ БИ" ХХК	Гүйцэтгэсэн	Б.Гансүх		ЕГ шифр:	1	3	3
	Хянасан	Ч.Намшир				ТГ шифр: 2024/06	2024 он

Хүчилтэн хийцийн ажлын хэмжээ									
Объект: Төлөвлөж буй шалган зам									
0.000	Зай, м	Ажлын өндөр, м	Хүчилтэн хийц					Хөвөө зүүн, м <sup>3</sup>	Хөвөө даруун, м <sup>3</sup>
			Өнгө асфальтобетон, м <sup>3</sup>	Харлуулсан дайрга, м <sup>3</sup>	СТВ өнгө, м <sup>3</sup>	СТВ суурь, м <sup>3</sup>	Суурийн доод үе, м <sup>3</sup>		
0-00.000		0.181							
0-03.504	3504	0.285	0.67	109	2.90	3.11	4.77		3.75
0-10.000	6.496	0.395	1.23	202	5.37	5.78	8.84		6.96
0-20.000	10.000	0.503	1.90	3.11	8.27	8.89	13.60		10.72
0-30.000	10.000	0.614	1.90	3.11	8.27	8.89	13.60		10.72
0-36.364	6.364	0.695	1.21	198	5.26	5.66	8.66		6.82
0-40.000	3.636	0.742	0.69	1.13	3.01	3.23	4.94		3.90
0-42.783	2.783	0.777	0.53	0.87	2.30	2.47	3.78		2.98
0-50.000	7.217	0.834	1.37	2.25	5.97	6.42	9.82		7.73
0-60.000	10.000	0.921	1.90	3.11	8.27	8.89	13.60		10.72
0-70.000	10.000	1.014	1.90	3.13	8.55	9.47	16.52		10.72
0-78.739	8.739	1.094	1.66	2.75	7.72	8.79	16.98	9.28	9.36
0-80.000	1.261	1.106	0.24	0.40	1.11	1.27	2.45	1.34	1.35
0-90.000	10.000	1.190	1.90	3.14	8.83	10.06	19.44	10.62	10.72
1-00.000	10.000	1.297	1.90	3.14	8.83	10.06	19.44	10.62	10.72
1-02.431	2.431	1.348	0.46	0.76	2.15	2.45	4.72	2.58	2.60
1-10.000	7.569	1.467	1.44	2.38	6.69	7.61	14.71	8.04	8.11
1-20.000	10.000	1.548	1.90	3.14	8.83	10.06	19.44	10.62	10.71
1-29.958	9.958	1.580	1.89	3.13	8.80	10.02	19.35	10.58	10.67
1-30.000	0.042	1.580	0.01	0.01	0.04	0.04	0.08	0.04	0.04
1-40.000	10.000	1.583	1.90	3.14	8.83	10.06	19.44	10.62	10.71
1-50.000	10.000	1.572	1.90	3.14	8.83	10.06	19.44	10.62	10.72
1-60.000	10.000	1.550	6.40	10.35	26.84	28.06	37.44	10.66	10.72
1-70.000	10.000	1.521	10.90	17.55	44.84	46.07	55.45	10.71	10.72
1-80.000	10.000	1.490	6.40	10.35	26.84	28.06	37.44	10.66	10.72
1-90.000	10.000	1.460	1.90	3.14	8.83	10.06	19.44	10.62	10.72
2-00.000	10.000	1.426	1.90	3.14	8.83	10.06	19.44	10.62	10.72
2-01.938	1.938	1.418	0.37	0.61	1.71	1.95	3.77	2.06	2.08
2-10.000	8.062	1.377	1.53	2.54	7.12	8.11	15.67	8.56	8.64
2-20.000	10.000	1.348	1.90	3.14	8.83	10.06	19.44	10.62	10.72
2-29.465	9.465	1.268	1.80	2.98	8.36	9.52	18.40	10.05	10.14
2-30.000	0.535	1.263	0.10	0.17	0.47	0.54	1.04	0.57	0.57
2-40.000	10.000	1.146	1.90	3.14	8.83	10.06	19.44	10.62	10.72
2-50.000	10.000	0.979	1.90	3.14	8.83	10.06	19.44	10.62	10.72
2-53.157	3.157	0.927	0.60	0.99	2.79	3.18	6.14	3.35	3.38
2-60.000	6.843	0.817	1.30	2.15	6.04	6.88	13.30	7.27	7.33
2-70.000	10.000	0.636	1.89	3.11	8.50	9.43	16.47		10.72
2-80.000	10.000	0.399	1.89	3.07	8.17	8.79	13.50		10.72
2-89.113	9.113	0.200	1.72	2.80	7.45	8.01	12.30		9.77
2-90.000	0.887	0.194	0.17	0.27	0.73	0.78	1.20		0.95
2-95.531	5.531	0.161	1.04	1.70	4.52	4.86	7.47		5.93
3-00.000	4.469	0.136	0.84	1.37	3.65	3.93	6.03		4.79
3-10.000	10.000	0.099	1.89	3.07	8.17	8.79	13.50		10.72
3-20.000	10.000	0.079	1.89	3.07	8.17	8.79	13.50		10.72
3-28.392	8.392	0.094	1.58	2.58	6.86	7.38	11.33		8.99
3-30.000	1.608	0.101	0.30	0.49	1.31	1.41	2.17		1.72
3-31.896	1.896	0.101	0.36	0.58	1.55	1.67	2.56		2.03
Нийт:			80.97	132.43	357.07	389.80	639.50	201.95	355.69

Хүчилтэн хийцийн ажлын хэмжээ									
Объект: Одоо байгаа авто зам нийлэх орох зэнээ									
0.000	Зай, м	Ажлын өндөр, м	Хүчилтэн хийц					Хөвөө зүүн, м <sup>3</sup>	Хөвөө даруун, м <sup>3</sup>
			Өнгө асфальтобетон, м <sup>3</sup>	Харлуулсан дайрга, м <sup>3</sup>	СТВ өнгө, м <sup>3</sup>	СТВ суурь, м <sup>3</sup>	Суурийн доод үе, м <sup>3</sup>		
4-30.000		0.372							
4-40.000	10.000	-0.043	1.89	3.07	8.17	8.79	13.50	10.72	
4-50.000	10.000	0.028	1.89	3.07	8.17	8.79	13.50	10.72	
4-60.000	10.000	-0.095	1.89	3.07	8.17	8.79	13.50	10.72	
4-70.000	10.000	-0.072	1.89	3.07	8.17	8.79	13.50	10.72	
4-80.000	10.000	0.053	1.89	3.07	8.17	8.79	13.50	10.72	
4-90.000	10.000	0.094	1.63	2.65	7.13	7.74	12.45	10.72	
5-00.000	10.000	0.112	1.10	1.81	5.03	5.64	10.36	10.72	
5-10.000	10.000	0.219	0.58	0.97	2.93	3.54	8.25	10.70	
5-15.740	5.740	0.006			0.66	1.01	3.67	5.32	
Нийт:			12.76	20.78	56.60	61.88	102.23	91.06	0.00

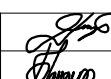
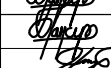
Авто замын хүчилтэн ажлын хэмжээ									
Объект: Одоо байгаа авто замаас гарах зэнээ									
0.000	Зай, м	Ажлын өндөр, м	Хүчилтэн хийц					Хөвөө зүүн, м <sup>3</sup>	Хөвөө даруун, м <sup>3</sup>
			Өнгө асфальтобетон, м <sup>3</sup>	Харлуулсан дайрга, м <sup>3</sup>	СТВ өнгө, м <sup>3</sup>	СТВ суурь, м <sup>3</sup>	Суурийн доод үе, м <sup>3</sup>		
0-00.000		0.000							
0-10.000	10.000	0.024			1.48	2.09	6.74	9.26	
0-20.000	10.000	0.064	0.72	1.20	3.49	4.10	8.81	10.70	
0-30.000	10.000	0.097	1.18	1.95	5.36	5.98	10.69	10.72	
0-40.000	10.000	0.126	1.65	2.70	7.24	7.85	12.57	10.72	
0-50.000	10.000	0.092	1.89	3.07	8.17	8.79	13.50	10.72	
0-60.000	10.000	0.045	1.89	3.07	8.17	8.79	13.50	10.72	
0-70.000	10.000	0.046	1.89	3.07	8.17	8.79	13.50	10.72	
0-80.000	10.000	0.035	1.89	3.07	8.17	8.79	13.50	10.72	
0-90.000	10.000	0.045	1.89	3.07	8.17	8.79	13.50	10.72	
0-99.900	10.000	0.045	1.89	3.07	8.17	8.79	13.50	10.72	
Нийт:			14.89	24.27	66.59	72.76	119.81	105.72	0.00

	ТАВАНТОЛГОЙ - ГАШУУНСУХАЙТ ЧИГЛЭЛИЙН ХҮНД ДААЦЫН АВТО ЗАМЫН 7 КМ ДЭЭРХ ШАЛГАН НЭВТРҮҮЛЭХИЙН ЗАМ ТАЛБАЙН ЗУРАГ ТӨСӨЛ				Б6		
	ЗЕИ	Ч.Намшир		ХУЧИЛТЫН ХИЙЦИЙН АЖИЛ	Масштаб: 100		
	Инженер	Б.Гансүх			Үе шат	Хуудас	Бүх хуудас
"ТИ АЙ БИ" ХХК	Гүйцэтгэгч	Б.Гансүх		ЕГ шифр:	1	1	3
	Хянасан	Ч.Намшир		ТГ шифр: 2022/06	2022 он		

Газар шорооны ажлын хэмжээ					
Объект: Төлөвлөж буй шалганы зам					
РК+	Зай, м	Ажлын өндөр, м	Далан, м <sup>3</sup>	Ухмал, м <sup>3</sup>	Хөрс хуцлалт, м <sup>3</sup>
0+00.000		0.181			
0+03.504	3.504	0.285		9.35	6.32
0+10.000	6.496	0.395		13.05	11.49
0+20.000	10.000	0.503		13.10	17.28
0+30.000	10.000	0.614		6.75	17.01
0+36.364	6.364	0.695	3.49	1.88	10.66
0+40.000	3.636	0.742	3.56	0.84	6.13
0+42.783	2.783	0.777	3.42	0.57	4.74
0+50.000	7.217	0.834	10.83	1.18	12.04
0+60.000	10.000	0.921	19.84	1.27	16.44
0+70.000	10.000	1.014	33.30	1.94	21.66
0+78.739	8.739	1.094	42.10	2.34	23.62
0+80.000	1.261	1.106	6.76	0.34	3.46
0+90.000	10.000	1.190	59.44	2.66	27.90
1+00.000	10.000	1.297	72.36	2.65	28.56
1+02.431	2.431	1.348	20.18	0.66	7.07
1+10.000	7.569	1.467	71.33	2.12	22.75
1+20.000	10.000	1.548	108.12	2.82	31.15
1+29.958	9.958	1.580	115.01	2.79	31.35
1+30.000	0.042	1.580	0.48	0.01	0.13
1+40.000	10.000	1.583	113.87	2.74	30.60
1+50.000	10.000	1.572	113.27	2.73	30.58
1+60.000	10.000	1.550	111.58	2.76	30.68
1+70.000	10.000	1.521	174.75	9.17	66.91
1+80.000	10.000	1.490	104.49	2.74	30.34
1+90.000	10.000	1.460	100.33	2.71	29.97
2+00.000	10.000	1.426	96.30	2.71	29.78
2+01.938	1.938	1.418	18.16	0.52	5.74
2+10.000	8.062	1.377	75.55	2.16	24.24
2+20.000	10.000	1.348	92.21	2.74	30.42
2+29.465	9.465	1.268	80.69	2.70	28.49
2+30.000	0.535	1.263	4.20	0.15	1.57
2+40.000	10.000	1.146	68.93	2.87	28.44
2+50.000	10.000	0.979	52.46	2.90	27.53
2+53.157	3.157	0.927	13.02	0.98	8.54
2+60.000	6.843	0.817	22.81	2.85	18.45
2+70.000	10.000	0.636	19.36	3.23	21.64
2+80.000	10.000	0.399		3.68	16.65
2+89.113	9.113	0.200		10.29	15.52
2+90.000	0.887	0.194		1.53	1.54
2+95.531	5.531	0.161		11.14	9.78
3+00.000	4.469	0.136		10.88	7.80
3+10.000	10.000	0.099		30.64	17.36
3+20.000	10.000	0.079		38.49	17.69
3+28.392	8.392	0.094		36.59	15.10
3+30.000	1.608	0.101		7.44	2.96
3+31.896	1.896	0.101		8.96	3.55
<b>Нийт:</b>			<b>1832.20</b>	<b>272.62</b>	<b>851.63</b>

Газар шорооны ажлын хэмжээ					
Объект: Одоо байгаа авто замаас гарах эгнээ					
РК+	Зай, м	Ажлын өндөр, м	Далан, м <sup>3</sup>	Ухмал, м <sup>3</sup>	Хөрс хуцлалт, м <sup>3</sup>
0+00.000		0.000			
0+10.000	10.000	0.024		88.84	10.05
0+20.000	10.000	0.064		93.29	12.08
0+30.000	10.000	0.097		106.81	14.50
0+40.000	10.000	0.126		127.42	17.42
0+50.000	10.000	0.092		144.75	19.29
0+60.000	10.000	0.045		149.02	19.52
0+70.000	10.000	0.046		145.95	19.36
0+80.000	10.000	0.035		142.78	19.10
0+90.000	10.000	0.045		141.93	19.05
0+99.900	10.000	0.045		141.93	19.05
<b>Нийт:</b>			<b>0.00</b>	<b>1282.72</b>	<b>169.42</b>

Хучилтын хийцийн ажил					
Объект: Одоо байгаа авто замтай нийлэх орох эгнээ					
РК+	Зай, м	Ажлын өндөр, м	Далан, м <sup>3</sup>	Ухмал, м <sup>3</sup>	Хөрс хуцлалт, м <sup>3</sup>
4+30.000		0.372			
4+40.000	10.000	-0.043		121.96	18.04
4+50.000	10.000	0.028		153.48	17.98
4+60.000	10.000	-0.095		174.11	18.18
4+70.000	10.000	-0.072		176.42	18.32
4+80.000	10.000	0.053		164.46	18.59
4+90.000	10.000	0.094		136.20	16.93
5+00.000	10.000	0.112		132.37	15.58
5+10.000	10.000	0.219		117.46	13.45
5+15.740	5.740	0.006		62.80	6.35
<b>Нийт:</b>			<b>0.00</b>	<b>1239.26</b>	<b>143.42</b>

	ТАВАНТОЛГОЙ - ГАШУУНСУХАЙТ ЧИГЛЭЛИЙН ХҮНД ДААЦЫН АВТО ЗАМЫН 7 КМ ДЭЭРХ ШАЛГАН НЭВТРҮҮЛЭХИЙН ЗАМ ТАЛБАЙН ЗУРАГ ТӨСӨЛ			Б6			
	ЗЕИ	Ч.Намшир		Масштаб: 100			
	Инженер	Б.Гансүх		үе шат	хуудас	бүх хуудас	
"ТИ АЙ БИ" ХХК	Гүйцэтгэсэн	Б.Гансүх		ЕГ шифр:	1	2	3
	Хянасан	Ч.Намшир		ТГ шифр: 2022/06	2022 он		



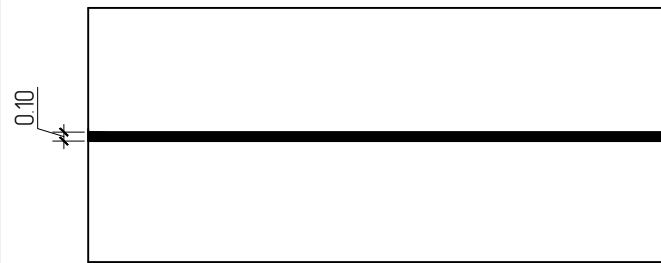

1.1 Зорчих хэсгийн орохыг хориглосон хэсгийн хилийг тэмдэглэх

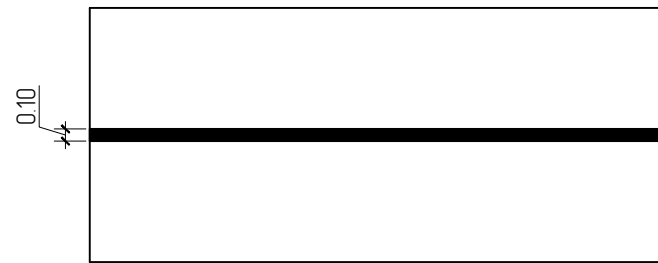

1.2 Зорчих хэсгийн захыг тэмдэглэх

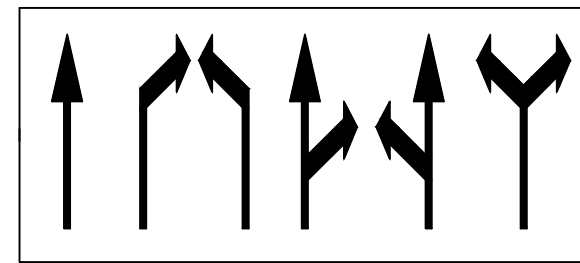

1.17 Чиг заагч сум

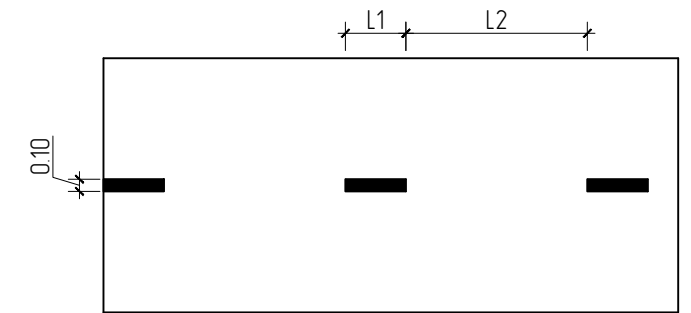

1.15 Тээврийн хэрэгслийн эсрэг урсгалыг тусгаарлах  
 $V > 60 \text{ km/h}$ ,  $L1=3.00-4.00$ ,  $L2=9.00-12.00$   
 $L1:L2=1:3$

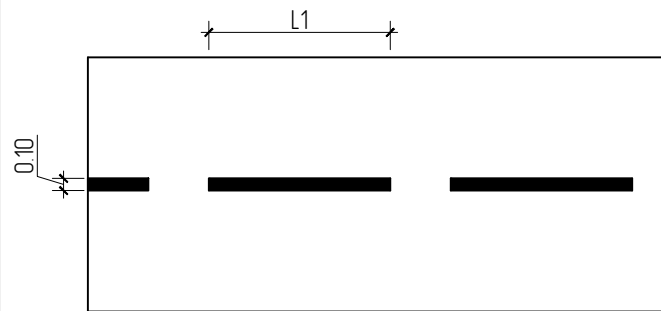

1.16 Үргэлжилсэн шугам ойртож байгааг тэмдэглэх  
 $V < 60 \text{ km/h}$ ,  $L1=3.00-6.00$ ,  $L2=1.00-2.00$   
 $V > 60 \text{ km/h}$ ,  $L1=6.00-9.00$ ,  $L2=2.00-3.00$   $L1:L2=3:1$

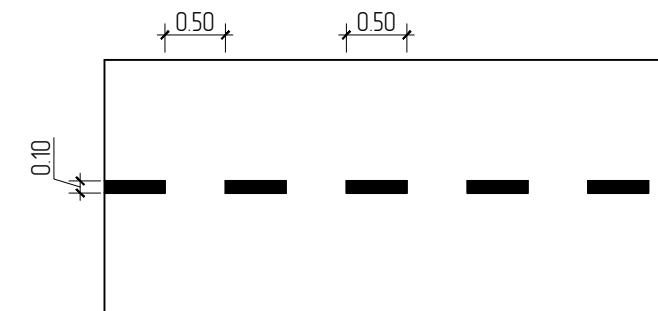

1.17 Чулувар дээрх хөдөлгөөний эгнээг тэмдэглэх

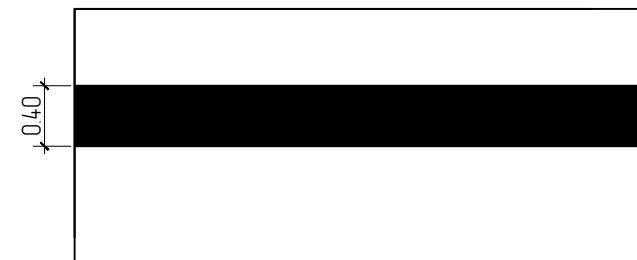

1.11 Зогс шугам- Тээврийн хэрэгслийн зогсох газрыг тэмдэглэх

Тэмдгийн шон байрлуулах

План

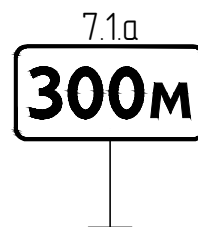
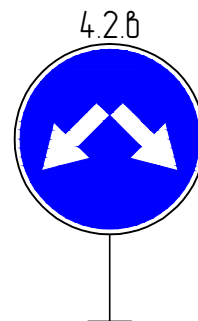
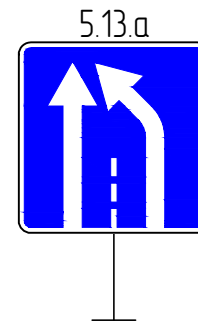
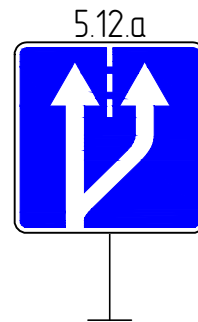
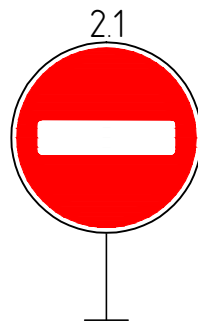
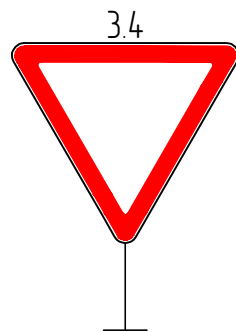
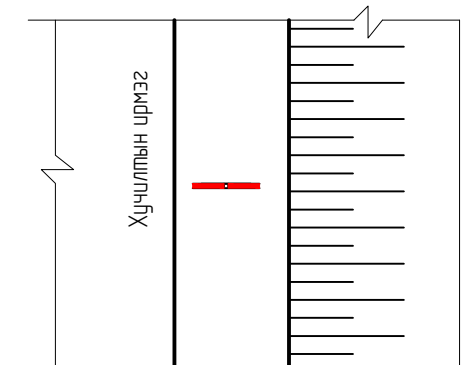

Номенклатура дорожных знаков		
Объект: Төлөвлөж буй шалганы зам		
Дугаар	Тэмдэгийн нэр	Шинээр тооцож тэмдэг
<b>Хориглох тэмдэг</b>		
2.1	Орох хоригтой	1
2.24	Хурдны дээд хязгаар	1
Нийт:		2
<b>Дарааллын тэмдэг</b>		
3.4	Зам тавьж өгнө	1
Нийт:		1
<b>Заах тэмдэг</b>		
4.2b	Талаар тойрч гарна /дөрвөн ба зүүн/	1
Нийт:		1
<b>Мэдээлэх тэмдэг</b>		
5.12a	Эгнээний эхлэл	1
5.13a	Эгнээний төгсгөл	1
Нийт:		2
<b>Нэмэлт тэмдэг</b>		
7.1a	Объект хүртлэх зай	2
Нийт:		2
БҮГД:		8

№ км	Цагаан тэмдэглэгээний ажлын хэмжээ					Нийт
	1.1	1.5	1.17	1.17	1.18	
Материал	Будаг	Будаг	Будаг	Будаг	Будаг	Будаг
Өнгө	Цагаан	Цагаан	Цагаан	Цагаан	Цагаан	Цагаан
Өргөн, м	0.15	0.15	1.21	1.59	2.46	
Хэмжих нэгж	м	м	ш.м. (м²)	ш.м. (м²)	ш.м. (м²)	м²
0 - 0	132.17	631.48	3 (3.63)	3 (4.77)	6 (14.76)	66.67
Урт, м	132.17	631.48				
Талбай, м²	19.82	94.72	3.63	4.77	14.76	
Нийт талбай, м²	19.82	23.68	3.63	4.77	14.76	66.67

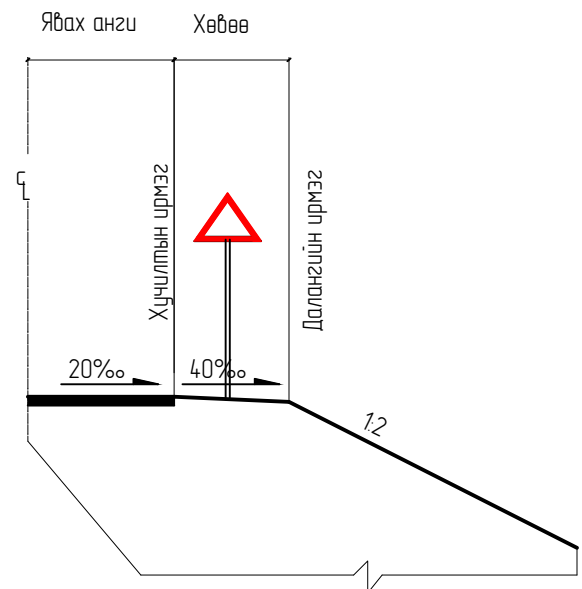

ТАЙЛБАР: Замын тэмдэг, тэмдэглэгээг техникийн шаардлагын дагуу хийж гүйцэтгэнэ.

	ТАВАНТОЛГОЙ - ГАШУУНСУХАЙТ ЧИГЛЭЛИЙН ХҮНД ДААЦЫН АВТО ЗАМЫН 7 КМ ДЭЭРХ ШАЛГАН НЭВТРҮҮЛЭХИЙН ЗАМ ТАЛБАЙН ЗУРАГ ТӨСӨЛ			Б6		
	ЗЕИ	Ч.Намшир		ТЭМДЭГ ТЭМДЭГ ЛЭГЭЭНИЙ ТОО ХЭМЖЭЭ		Масштаб: 100
Инженер	Б.Гансүх	үе шат		хуудас	бүх хуудас	
Гүйцэтгэсэн	Б.Гансүх	ЕГ шифр:	1	3	3	
Хянасан	Ч.Намшир	ТГ шифр:	2022/06		2022 он	



ГҮЙЦЭТГЭГЧ:  
"ТИ АЙ БИ" ХХК

TIB.LLC

ТАВАНТОЛГОЙ-Г АШУЧНСУХАЙТ ЧИГЛЭЛИЙН ХҮНД ДААЦЫН АВТО ЗАМЫН 205 КМ  
ДЭЭРХ ШАЛГАН НЭВТРҮҮЛЭХИЙН ЗАМ ТАЛБАЙН ЗУРАГ ТӨСӨЛ

(Ажлын зураг)

ШИФР:

2024/06

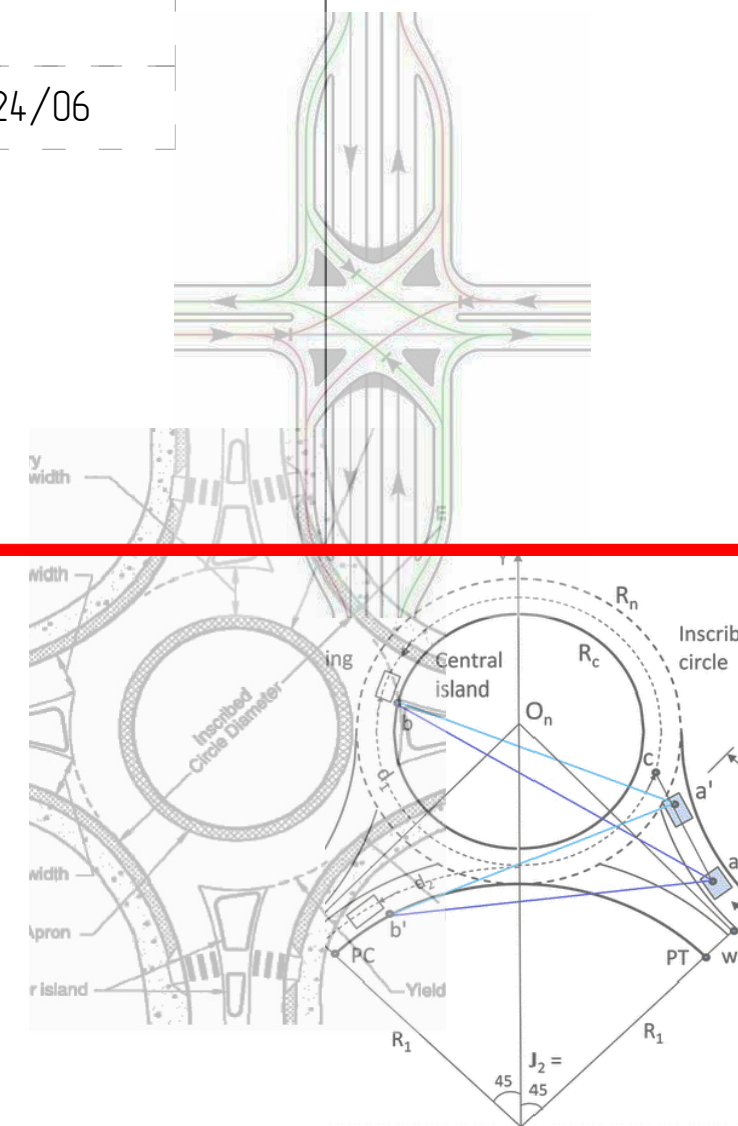

Улаанбаатар хот  
2024 он

“ТИ АЙ БИ” ХХК

Улаанбаатар хот, Баянгол дүүрэг, 8-р хороо. 4-р хороолол, 27-2 тоот

Зургийн шифр: 2024/06

ТАВАНТОЛГОЙ-Г АШУУНСУХАЙТ ЧИГЛЭЛИЙН ХҮНД ДААЦЫН АВТО ЗАМЫН 205 КМ  
ДЭЭРХ ШАЛГАН НЭВТРҮҮЛЭХИЙН ЗАМ ТАЛБАЙН ЗУРАГ ТӨСӨЛ

БОЛОВСРУУЛСАН :

Захирал:

/Б.Түшигсайхан/

Улаанбаатар хот  
2024 он

ЗУРГИЙН ЖАГСААЛТ			
№	Зургийн нэрс	Зургийн дугаар	Хуудасны тоо
1	Зургийн жагсаалт	А3	1
2	Байршлын схем	А3	1
3	Дэвсгэр зураг, хэвтээ төлөвлөлт	Б1	3
4	Дагуу огтлол	Б2	1
5	Нэг маягийн хөндлөн огтлолууд	Б3	2
6	Хөндлөн огтлолууд	Б4	9
7	Зай хэмжээ, хөдөлгөөн зохион байгуулалт	Б5	3
8	Ажлын тодорхойлолт	Б6	3

# БАЙРШЛЫН ТОЙМ ЗУРАГ

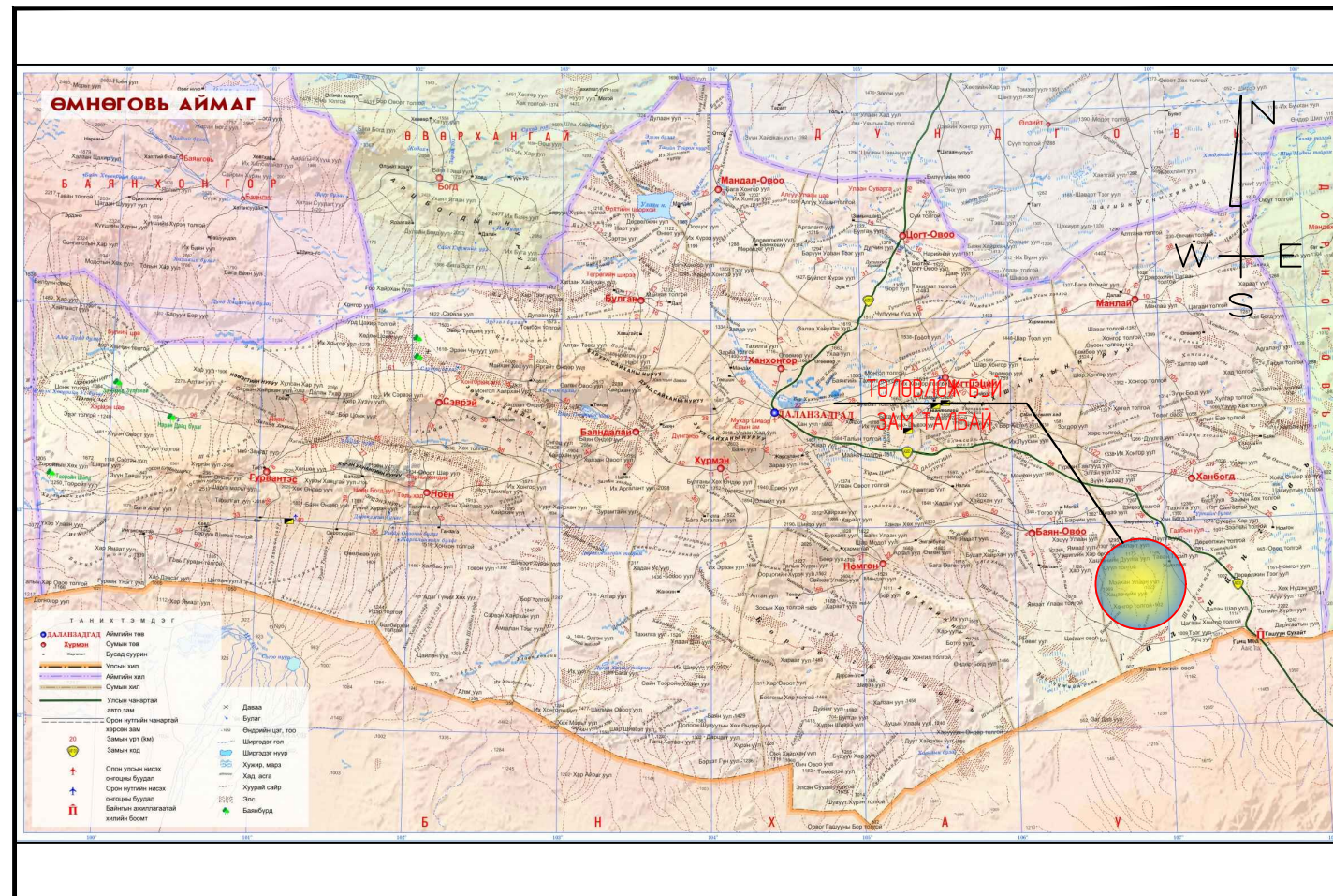
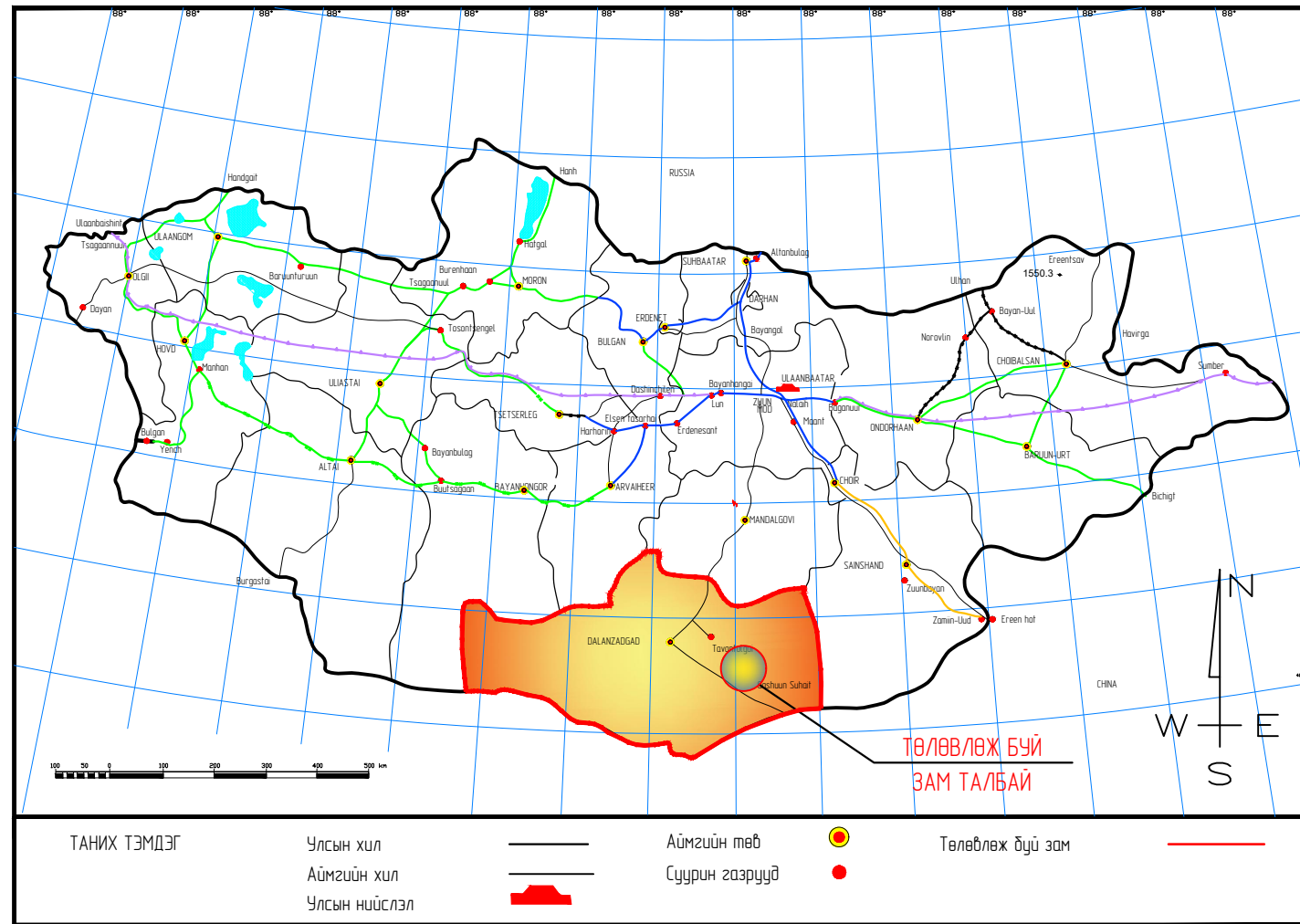

# ОРЧНЫ ТОЙМ ЗУРАГ

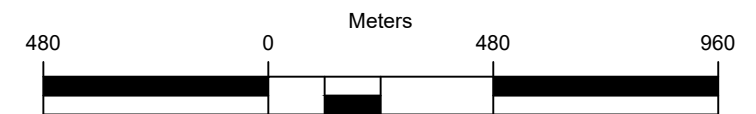
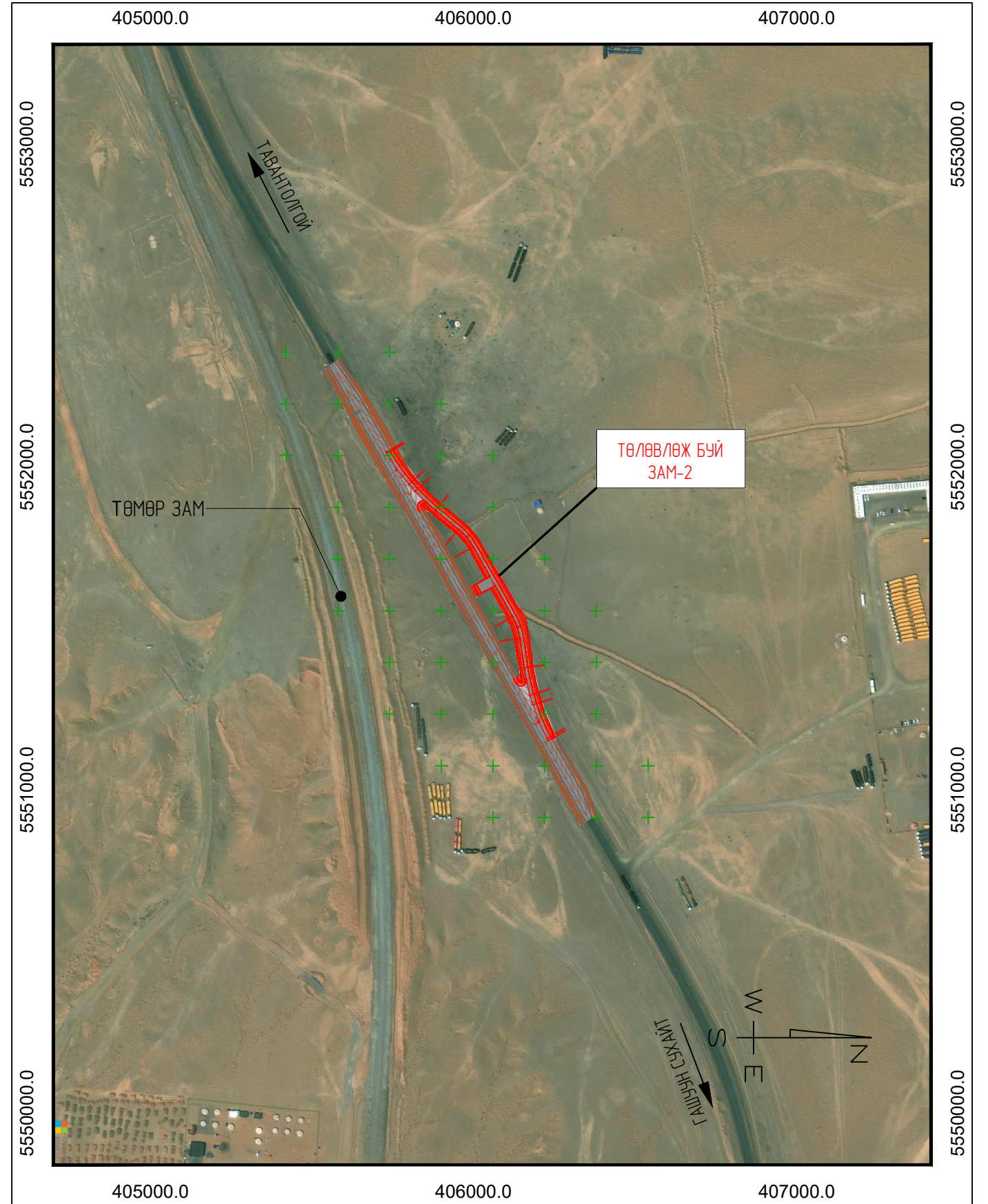

1:16000.7



**Өнцгийн тодорхойлолт: Өнцгийн орой - 5**

R, м = 180.00	Угол = 8° 37' 56"	K, м = 27.12				
T1, м = 13.58	T2, м = 13.58	Д, м = 0.05				
L1, м = 0.00	L2, м = 0.00	Б, м = 0.51				
PK+	S, м	dX, м	dY, м	X	Y	Тайлбар
2+53.951	0.00	0.00	0.00	4725144.298	700503.049	
2+60.000	6.05	-0.10	6.05	4725139.689	700499.131	
2+67.510	13.56	-0.51	13.55	4725134.154	700494.055	
2+81.069	0.00	0.00	0.00	4725124.716	700484.324	
2+67.510	13.56	0.51	13.55	4725134.154	700494.055	

**Трассын солбилцол**

Object: Төлөвлөж буй шалганы зам

ПК+	X, м	Y, м	Z, м	Комментарий
2+53.951	4725144.298	700503.049	1020.414	Тоураг муруйн эхлэл
2+60.000	4725139.689	700499.131	1020.340	
2+80.000	4725125.434	700485.117	1020.094	
2+81.069	4725124.716	700484.324	1020.080	Тоураг муруйн төгсгөл
2+89.823	4725118.863	700477.815	1019.972	Тоураг муруйн эхлэл
3+00.000	4725112.303	700470.037	1019.847	
3+20.000	4725100.914	700453.612	1019.601	
3+26.944	4725097.450	700447.594	1019.515	Тоураг муруйн төгсгөл
3+28.302	4725096.799	700446.403	1019.498	

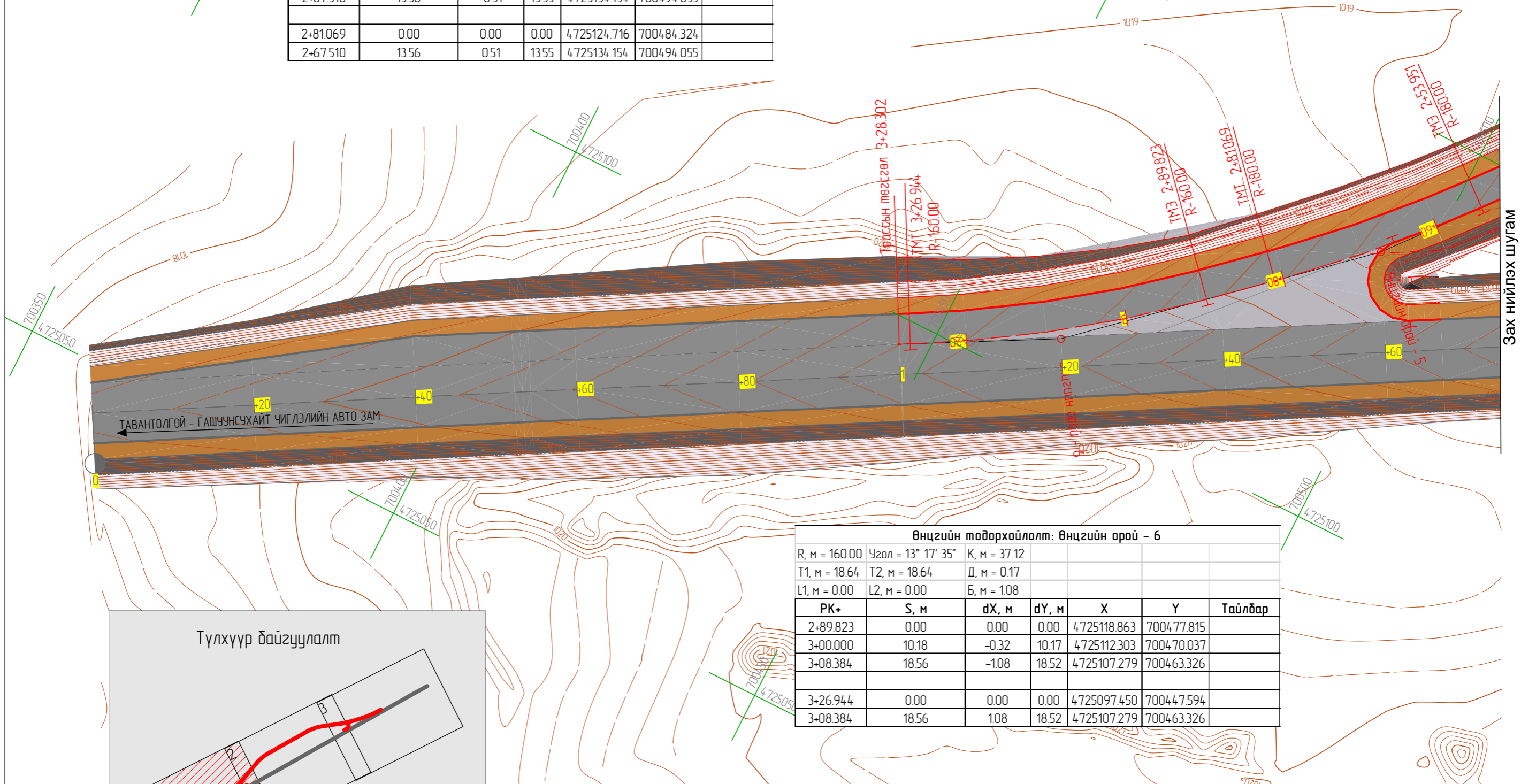

Зах нийлэх шугам

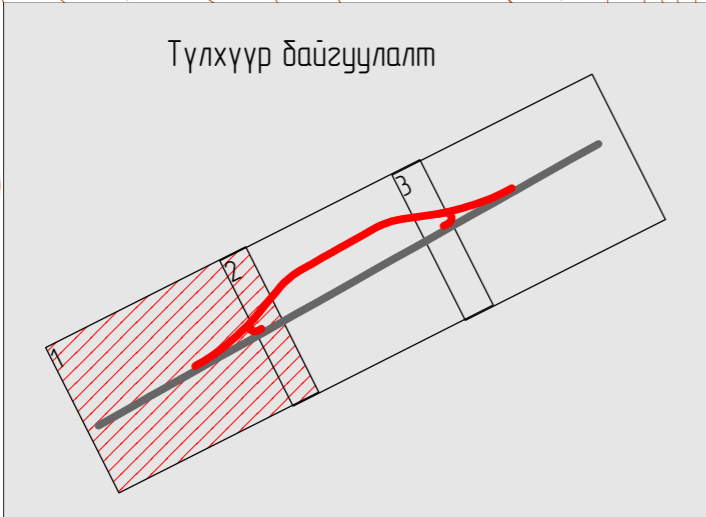

**Өнцгийн тодорхойлолт: Өнцгийн орой - 6**

R, м = 160.00	Угол = 13° 17' 35"	K, м = 37.12				
T1, м = 18.64	T2, м = 18.64	Д, м = 0.17				
L1, м = 0.00	L2, м = 0.00	Б, м = 1.08				
PK+	S, м	dX, м	dY, м	X	Y	Тайлбар
2+89.823	0.00	0.00	0.00	4725118.863	700477.815	
3+00.000	10.18	-0.32	10.17	4725112.303	700470.037	
3+08.384	18.56	-1.08	18.52	4725107.279	700463.326	
3+26.944	0.00	0.00	0.00	4725097.450	700447.594	
3+08.384	18.56	1.08	18.52	4725107.279	700463.326	

	ТАВАНТОЛГОЙ - ГАШУУНСУХАЙТ ЧИГЛЭЛИЙН ХҮНД ДААЦЫН АВТО ЗАМЫН 205 КМ ДЭЭРХ ШАЛГАН НЭВТРҮҮЛЭХИЙН ЗАМ ТАЛБАЙН ЗУРАГ ТӨСӨЛ			Б1			
	Захирал	Ч.Намшир		<b>ДЭВСГЭР ЗУРАГ, ХЭВТЭЭ ТӨЛӨВЛӨЛТ</b>	Масштаб: 500		
Инженер	Б.Гансүх	үе шат			хуудас	дүх хуудас	
"ТИ АЙ БИ" ХХК	Гүйцэтгэсэн	Б.Гансүх		ЕГ шифр:	1	1	3
	Хянасан	Ч.Намшир		ТГ шифр: 2024/06	2024 он		

Өнцгийн тодорхойлолт: Өнцгийн орой - 4

R, м = 60.00	Угол = 21° 12' 32"	K, м = 22.21				
T1, м = 11.23	T2, м = 11.23	Д, м = 0.26				
L1, м = 0.00	L2, м = 0.00	Б, м = 10.4				
PK+	S, м	dX, м	dY, м	X	Y	Тайлбар
2+02.926	0.00	0.00	0.00	4725180.755	700538.258	
2+14.031	11.11	102	1104	4725174.444	700529.140	
2+25.136	0.00	0.00	0.00	4725166.562	700521.339	
2+14.031	11.11	-102	1104	4725174.444	700529.140	

Өнцгийн тодорхойлолт: Өнцгийн орой - 3

R, м = 60.00	Угол = 21° 09' 24"	K, м = 22.16				
T1, м = 11.21	T2, м = 11.21	Д, м = 0.26				
L1, м = 0.00	L2, м = 0.00	Б, м = 10.4				
PK+	S, м	dX, м	dY, м	X	Y	Тайлбар
1+03.210	0.00	0.00	0.00	4725225.919	700626.691	
1+14.288	1108	102	1101	4725223.333	700615.936	
1+25.365	0.00	0.00	0.00	4725218.816	700605.838	
1+14.288	1108	-102	1101	4725223.333	700615.936	

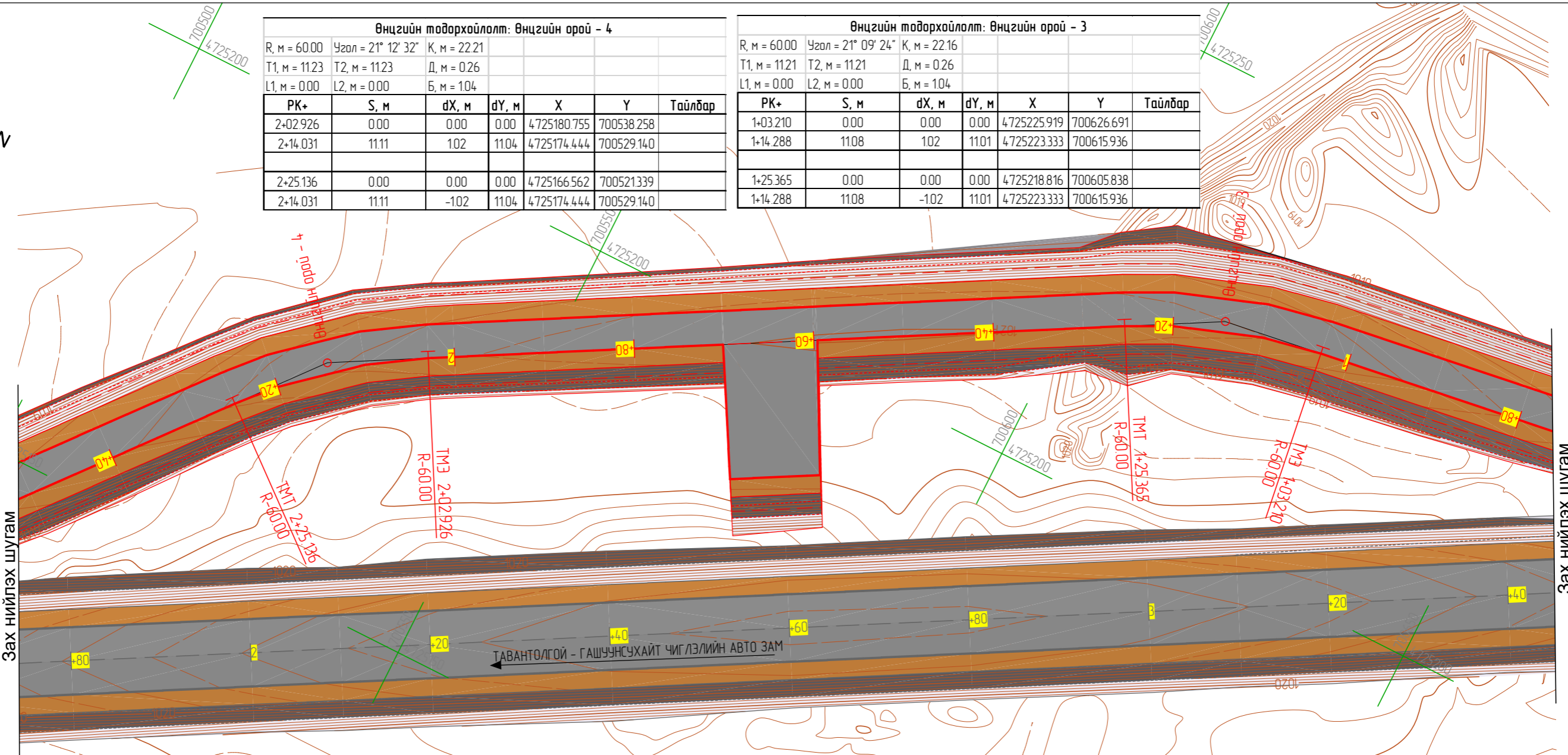

Зах нийлэх шугам

Зах нийлэх шугам

Трассын солбилцол

Объект: Төлөвлөж дүй шалганы зам

ПК+	X, м	Y, м	Z, м	Комментарий
0+74.190	4725230.073	700655.412	1020.637	Тоирог муруйн төгсгөл
0+80.000	4725229.242	700649.662	1020.692	
1+00.000	4725226.378	700629.868	1020.847	
1+03.210	4725225.919	700626.691	1020.867	Тоирог муруйн эхлэл
1+20.000	4725221.236	700610.624	1020.952	
1+25.365	4725218.816	700605.838	1020.971	Тоирог муруйн төгсгөл
1+40.000	4725211.634	700593.087	1021.006	
1+60.000	4725201.820	700575.660	1021.011	
1+80.000	4725192.005	700558.234	1020.972	
2+00.000	4725182.191	700540.808	1020.889	
2+02.926	4725180.755	700538.258	1020.872	Тоирог муруйн эхлэл
2+20.000	4725170.387	700524.765	1020.755	
2+25.136	4725166.562	700521.339	1020.713	Тоирог муруйн төгсгөл
2+40.000	4725155.077	700511.904	1020.572	

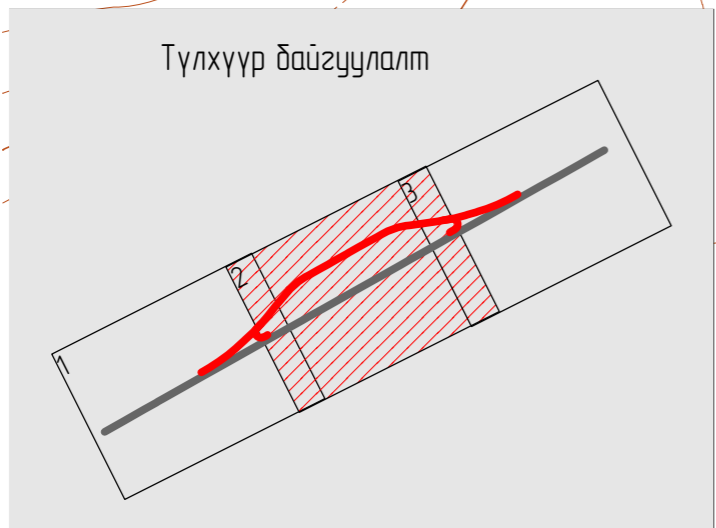

ТАВАНТОЛГОЙ - ГАШУУНСУХАЙТ ЧИГЛЭЛИЙН ХҮНД ДААЦЫН АВТО ЗАМЫН 205 КМ ДЭЭРХ ШАЛГАН НЭВТРҮҮЛЭХИЙН ЗАМ ТАЛБАЙН ЗУРАГ ТӨСӨЛ

Б1

Захирал	Ч.Намшир	<i>[Signature]</i>	ДЭВСГЭР ЗУРАГ, ХЭВТЭЭ ТӨЛӨВ/ӨЛТ
Инженер	Б.Гансүх		
Гүйцэтгэсэн	Б.Гансүх	<i>[Signature]</i>	ЕГ шифр: ТГ шифр: 2024/06
Хянасан	Ч.Намшир		

Масштаб: 500		
үе шат	хуудас	дүх хуудас
1	2	3
2024 он		



Зах нийлэх шугам

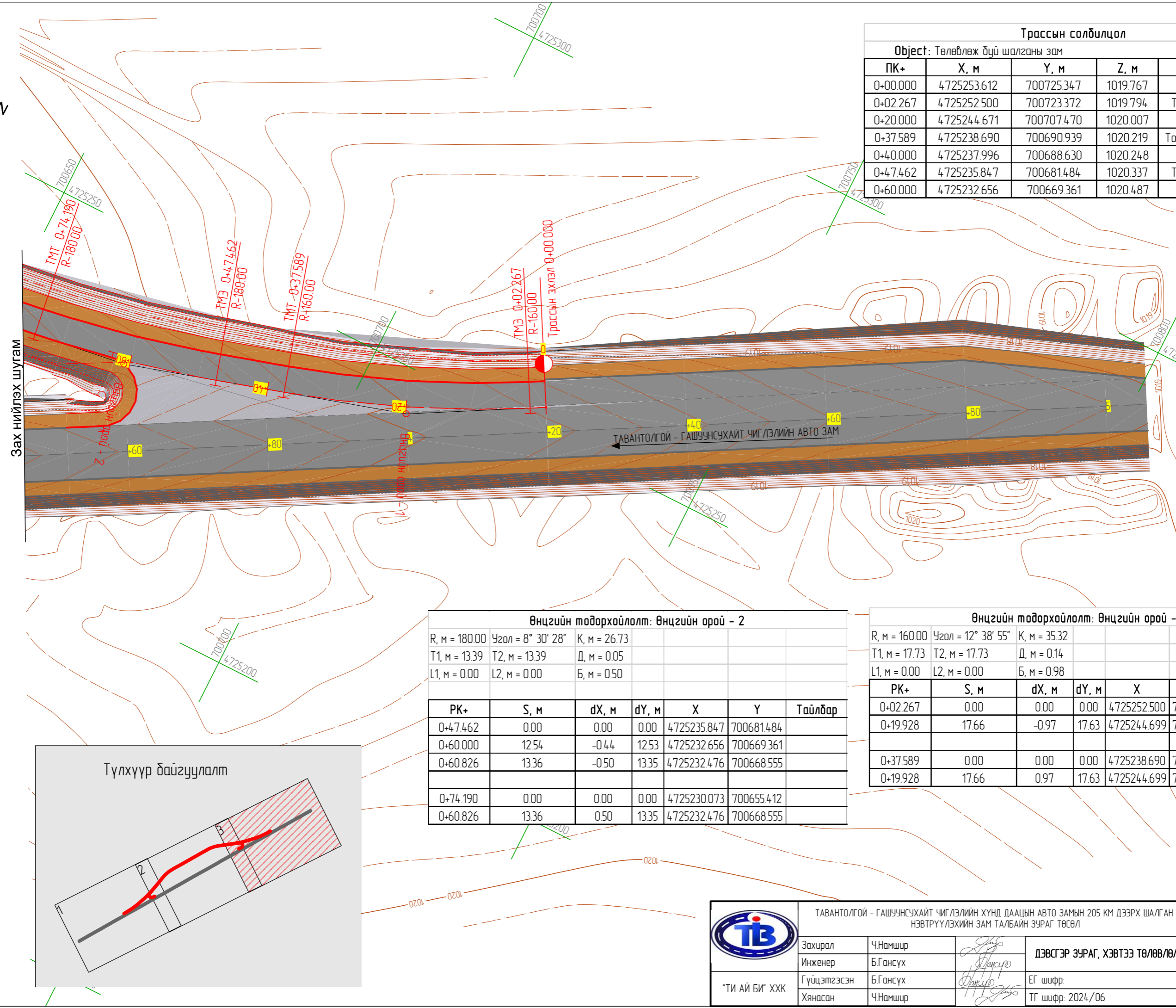

Трассын солбилцол				
Object: Төлөвлөж буй шалганы зам				
ПК+	X, м	Y, м	Z, м	Комментарий
0+00.000	4725253.612	7007253.47	1019.767	
0+02.267	4725252.500	700723.372	1019.794	Тоураг муруйн эхлэл
0+20.000	4725244.671	700707.470	1020.007	
0+37.589	4725238.690	700690.939	1020.219	Тоураг муруйн төгсгөл
0+40.000	4725237.996	700688.630	1020.248	
0+47.462	4725235.847	700681.484	1020.337	Тоураг муруйн эхлэл
0+60.000	4725232.656	700669.361	1020.487	

Өнцгийн тодорхойлолт: Өнцгийн орой - 2

R, м = 180.00	Узол = 8° 30' 28"	K, м = 26.73			
T1, м = 13.39	T2, м = 13.39	Д, м = 0.05			
L1, м = 0.00	L2, м = 0.00	Б, м = 0.50			

ПК+	S, м	dX, м	dY, м	X	Y	Тайлбар
0+47.462	0.00	0.00	0.00	4725235.847	700681.484	
0+60.000	12.54	-0.44	12.53	4725232.656	700669.361	
0+60.826	13.36	-0.50	13.35	4725232.476	700668.555	
0+74.190	0.00	0.00	0.00	4725230.073	700655.412	
0+60.826	13.36	0.50	13.35	4725232.476	700668.555	

Өнцгийн тодорхойлолт: Өнцгийн орой - 1

R, м = 160.00	Узол = 12° 38' 55"	K, м = 35.32			
T1, м = 17.73	T2, м = 17.73	Д, м = 0.14			
L1, м = 0.00	L2, м = 0.00	Б, м = 0.98			

ПК+	S, м	dX, м	dY, м	X	Y	Тайлбар
0+02.267	0.00	0.00	0.00	4725252.500	700723.372	
0+19.928	17.66	-0.97	17.63	4725244.699	700707.537	
0+37.589	0.00	0.00	0.00	4725238.690	700690.939	
0+19.928	17.66	0.97	17.63	4725244.699	700707.537	

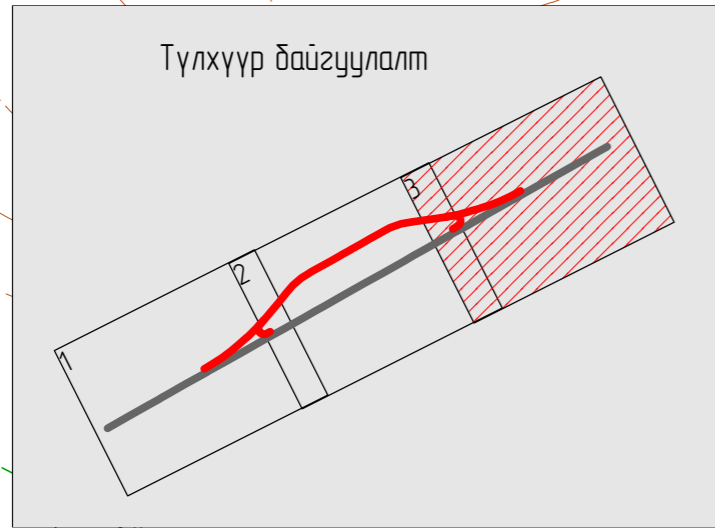

	ТАВАНТОЛГОЙ - ГАШУУНСУХАЙТ ЧИГЛЭЛИЙН ХҮНД ДААЦЫН АВТО ЗАМЫН 205 КМ ДЭЭРХ ШАЛГАН НЭВТРҮҮЛЭХИЙН ЗАМ ТАЛБАЙН ЗУРАГ ТӨСӨЛ			Б1					
	Захирал	Ч.Намшир		ДЭВСГЭР ЗУРАГ, ХЭВТЭЭ ТӨЛӨВЛӨЛТ			Масштаб: 500		
Инженер	Б.Гансүх	үе шат					хуудас	дүх хуудас	
"ТИ АЙ БИ" ХХК	Гүйцэтгэгсэн	Б.Гансүх		ЕГ шифр:			1	3	3
	Хянасан	Ч.Намшир					ТГ шифр: 2024/06		



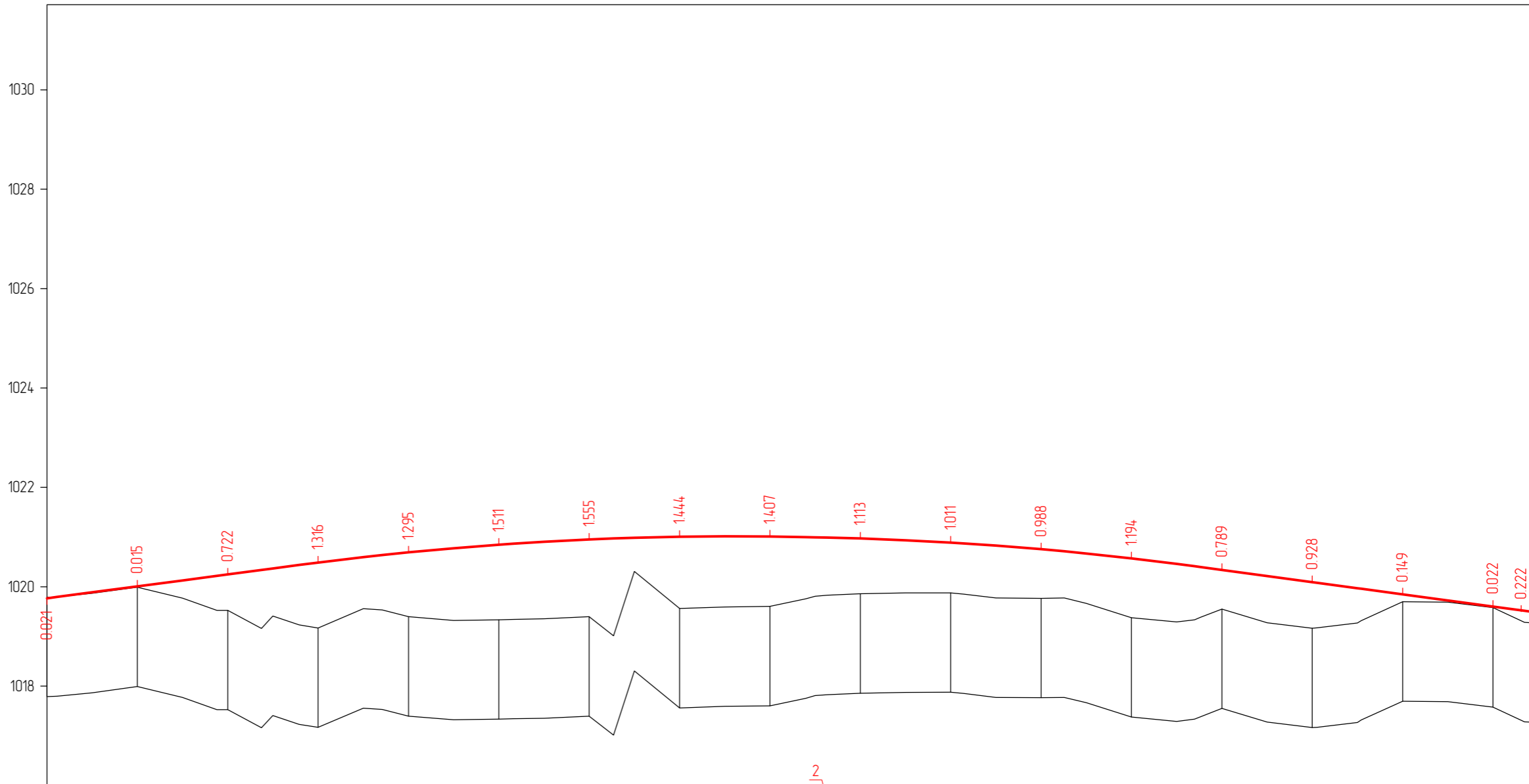

М 1:1000 - хэвтээ  
М 1:100 - босоо

Төслийн өзгөрдөл	Налуу, ‰, босоо эргэлт, м																							
	Тэнхлэгийн түвшин, м	1019.767	1020.007	1020.248	1020.435	1020.487	1020.692	1020.847	1020.952	1021.006	1021.011	1021.001	1020.993	1020.972	1020.889	1020.755	1020.572	1020.433	1020.340	1020.094	1019.847	1019.601	1019.358	
Бодит өзгөрдөл	Газрын түвшин, м	1019.788	1019.992	1019.526	1019.276	1019.171	1019.397	1019.336	1019.397	1019.562	1019.604	1019.733	1019.815	1019.859	1019.878	1019.767	1019.378	1019.319	1019.551	1019.166	1019.698	1019.579	1019.256	
	Пикетаж, м	00.00	20.00	40.00	55.81	60.00	80.00	00.00	20.00	40.00	60.00	67.95	72.67	80.00	00.00	20.00	40.00	55.27	60.00	80.00	00.00	20.00	28.30	
Пикет Планы элементүүд Километрийн заалт																								

	ТАВАНТОЛГОЙ - ГАШУУНСУХАЙТ ЧИГЛЭЛИЙН ХҮНД ДААЦЫН АВТО ЗАМЫН 205 КМ ДЭЭРХ ШАЛГАН НЭВТРҮҮЛЭХИЙН ЗАМ ТАЛБАЙН ЗУРАГ ТӨСӨЛ			Б2	
	Захирал	Ч.Намшир		ДАГУУ ОГТ/ЛОЛ	
Инженер	Б.Гансүх				
"ТИ АЙ БИ" ХХК	Гүйцэтгэсэн	Б.Гансүх		ЕГ шифр:	1
	Хянасан	Ч.Намшир		ТГ шифр: 2024/06	1
					Масштаб: 1000/100
					дүх хуудас
					2024 он

# НЭГ МАЯГИЙН ХӨНДЛӨН ОГТЛОЛ БА ХУЧИЛТЫН ХИЙЦИЙН ЗУРАГ /Төлөвлөж дүү зам/

Төлөвлөж дүү замын хөндлөн-1

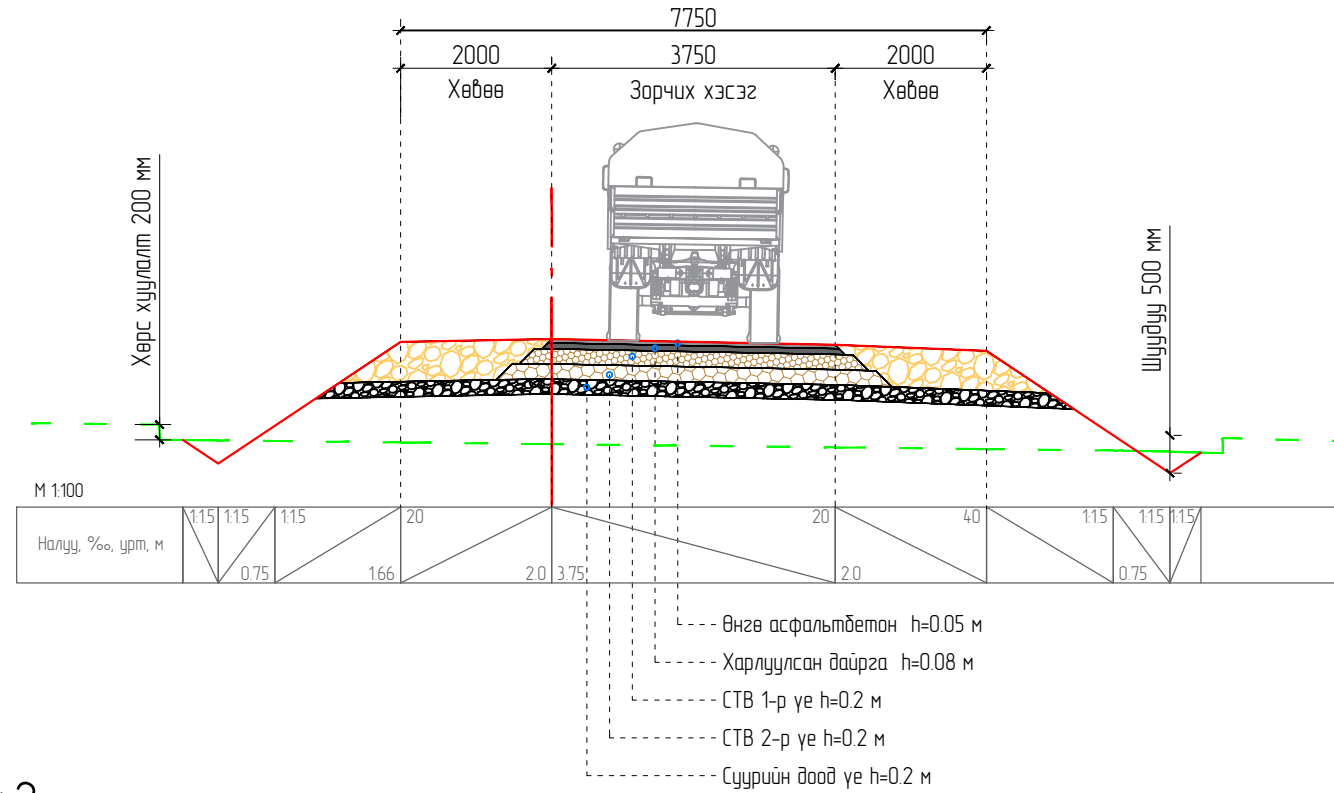

Төлөвлөж дүү замын хөндлөн-2

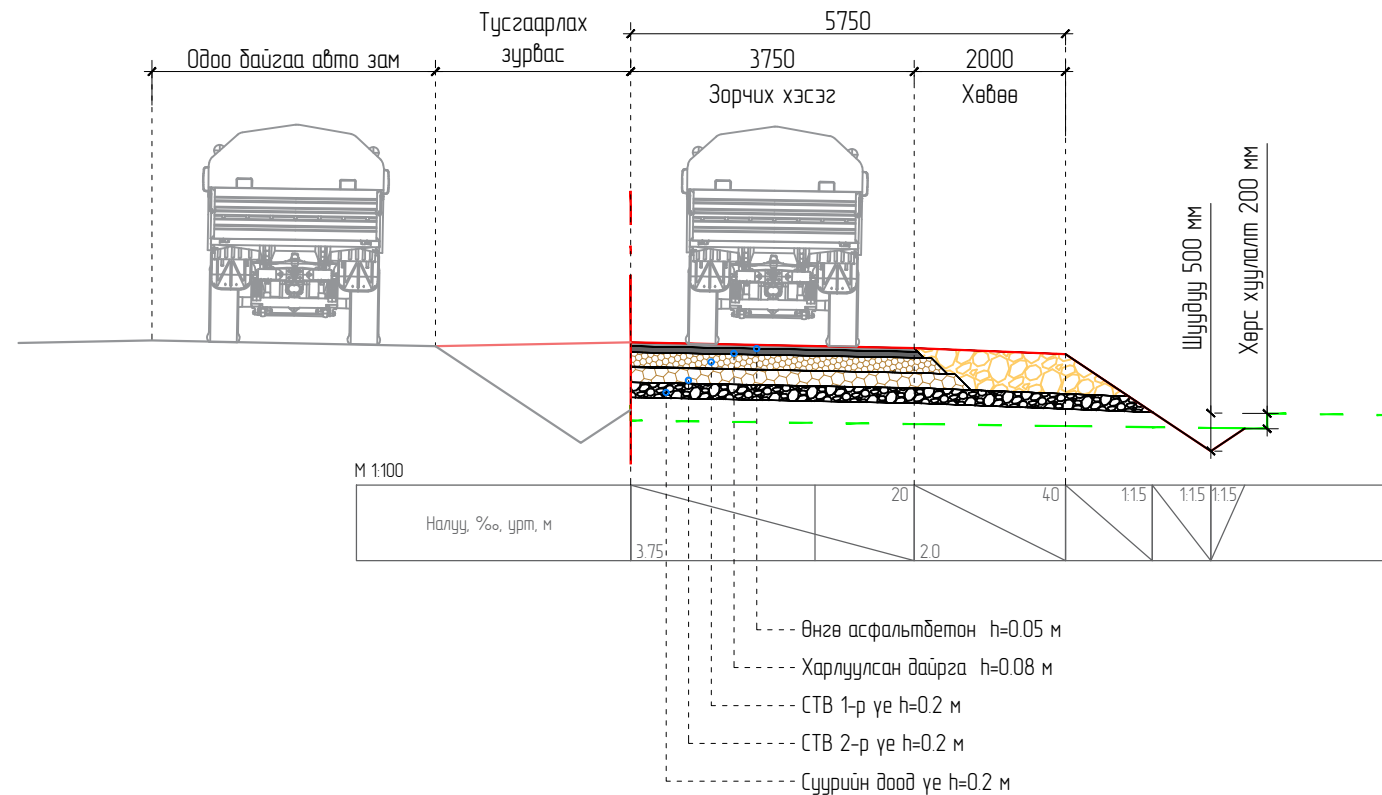

	ТАВАНТОЛГОЙ – ГАШУУНСУХАЙТ ЧИГЛЭЛИЙН ХҮНД ДААЦЫН АВТО ЗАМЫН 205 КМ ДЭЭРХ ШАЛГАН НЭВТРҮҮЛЭХИЙН ЗАМ ТАЛБАЙН ЗУРАГ ТӨСӨЛ			БЗ		
	ЗЕИ	Ч.Намшир		НЭГ МАЯГИЙН ХӨНДЛӨН ОГТЛОЛ ХУЧИЛТЫН ХИЙЦ	Масштаб: 500	
Инженер	Б.Гансүх	үе шат			хуудас	дүх хуудас
Гүйцэтгэсэн	Б.Гансүх		ЕГ шифр:	1	1	2
Хянасан	Ч.Намшир		ТГ шифр: 2022/04	2022 он		

# ОДОО БАЙГАА АВТО ЗАМААС ШИЛЖИХ ЭГНЭЭНИЙ ХӨНДЛӨН

## Одоо байгаа замруу орох хөндлөн

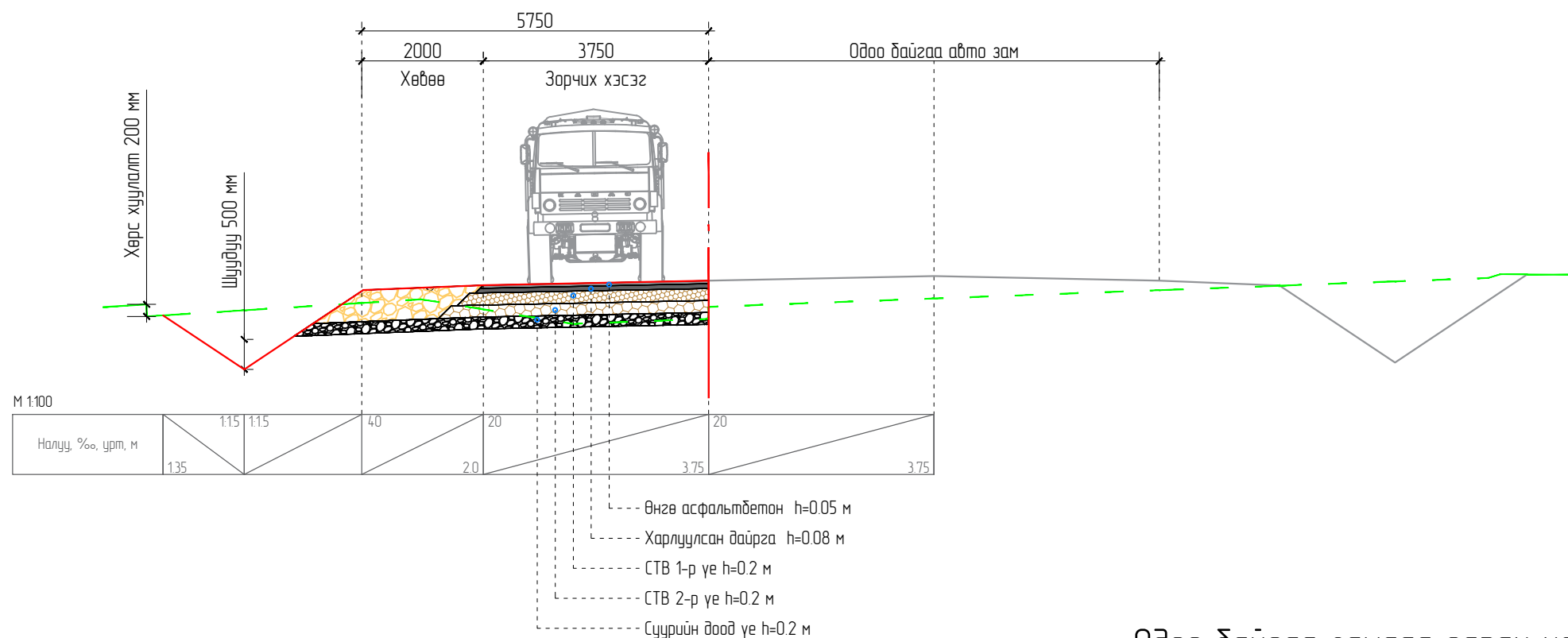

## Одоо байгаа замаас гарах хөндлөн

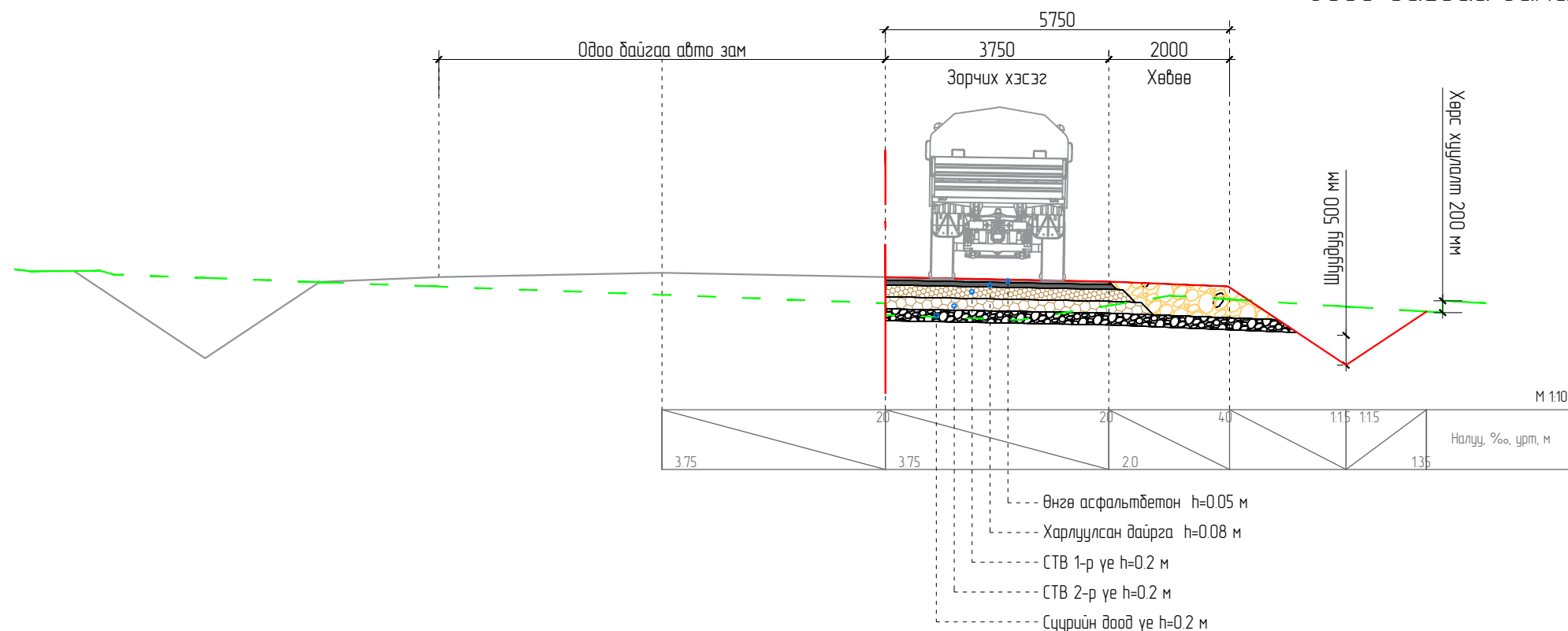

	ТАВАНТОЛГОЙ - ГАШУУНСУХАЙТ ЧИГЛЭЛИЙН ХҮНД ДААЦЫН АВТО ЗАМЫН 205 КМ ДЭЭРХ ШАЛГАН НЭВТРҮҮЛЭХИЙН ЗАМ ТАЛБАЙН ЗУРАГ ТӨСӨЛ			БЗ			
	ЗЕИ	Ч.Намшир		НЭГ МАЯГИЙН ХӨНДЛӨН ОГТЛОЛ ХУЧИЛТЫН ХИЙЦ	Масштаб: 100		
Инженер	Б.Гансүх				үе шат	хуудас	дүх хуудас
"ТИ АЙ БИ" ХХК	Гүйцэтгэсэн	Б.Гансүх		ЕГ шифр:	1	2	2
	Хянасан	Ч.Намшир		ТГ шифр: 2024/06	2022 он		

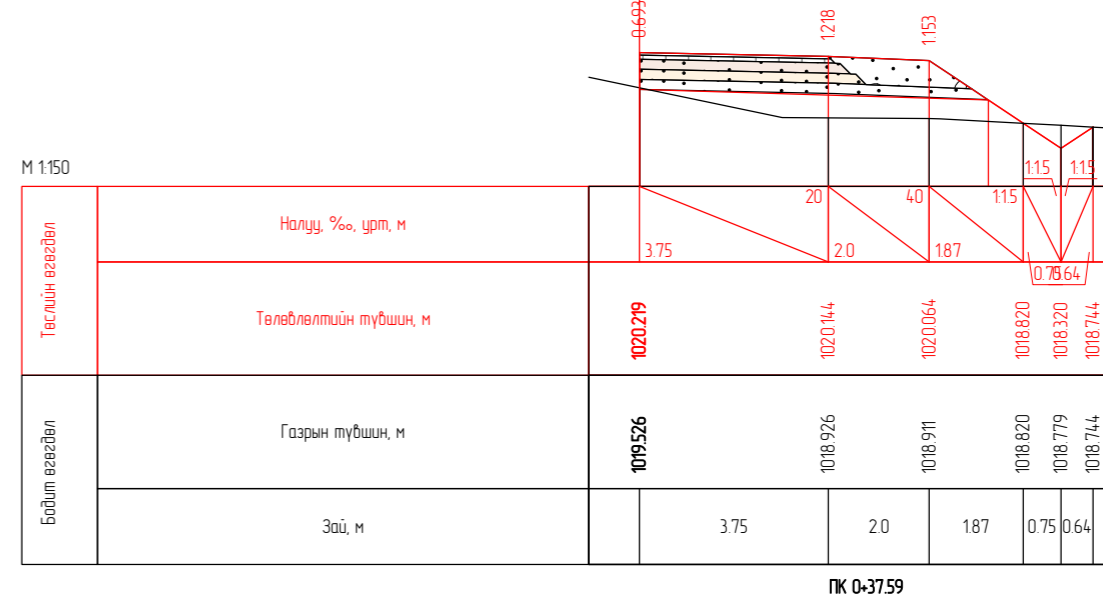
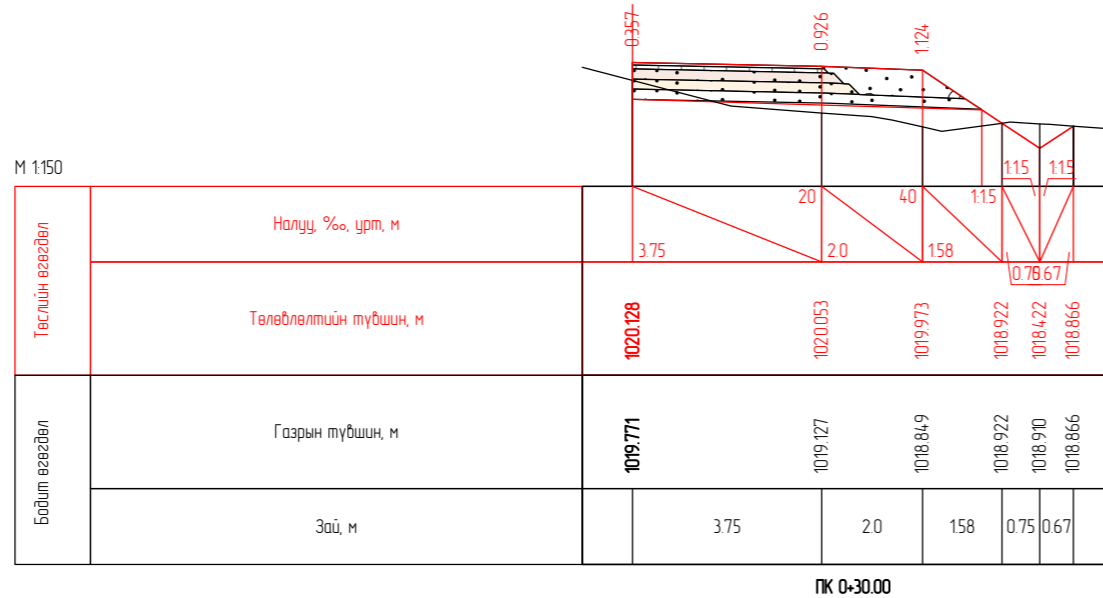
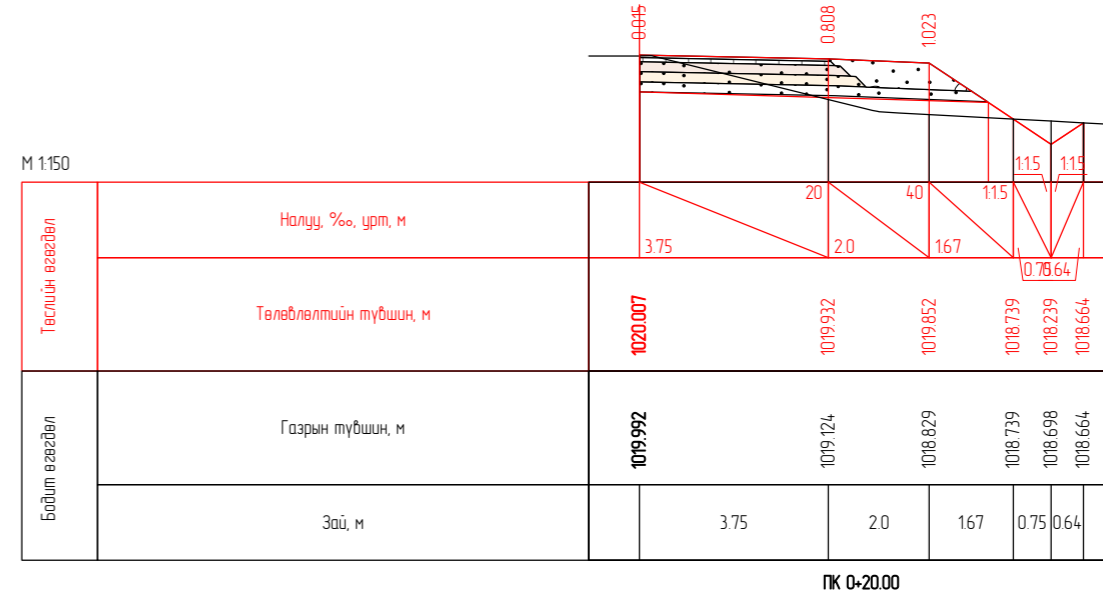
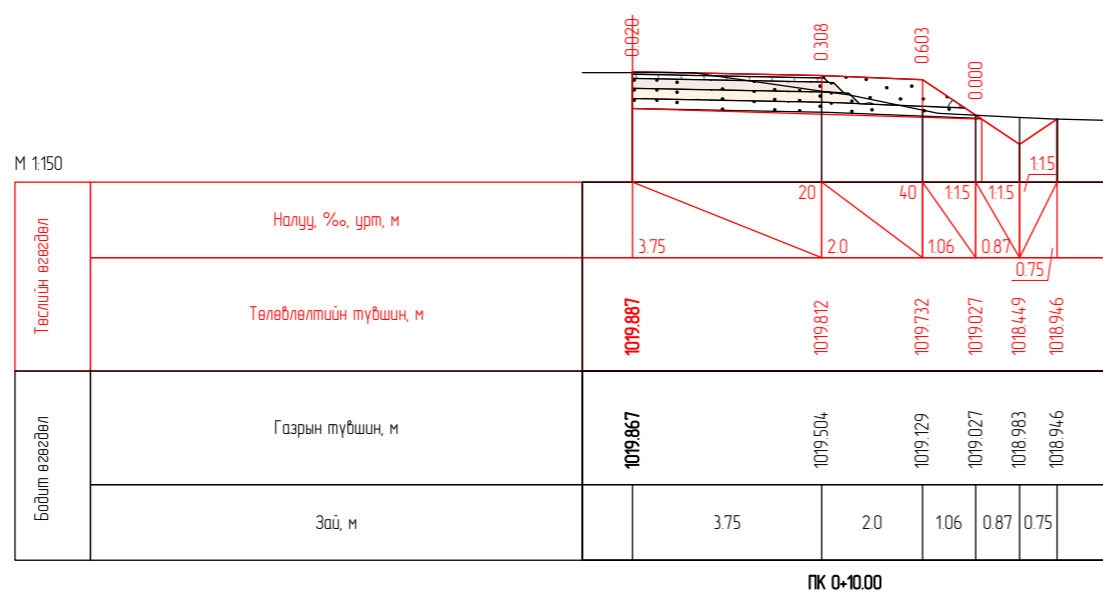
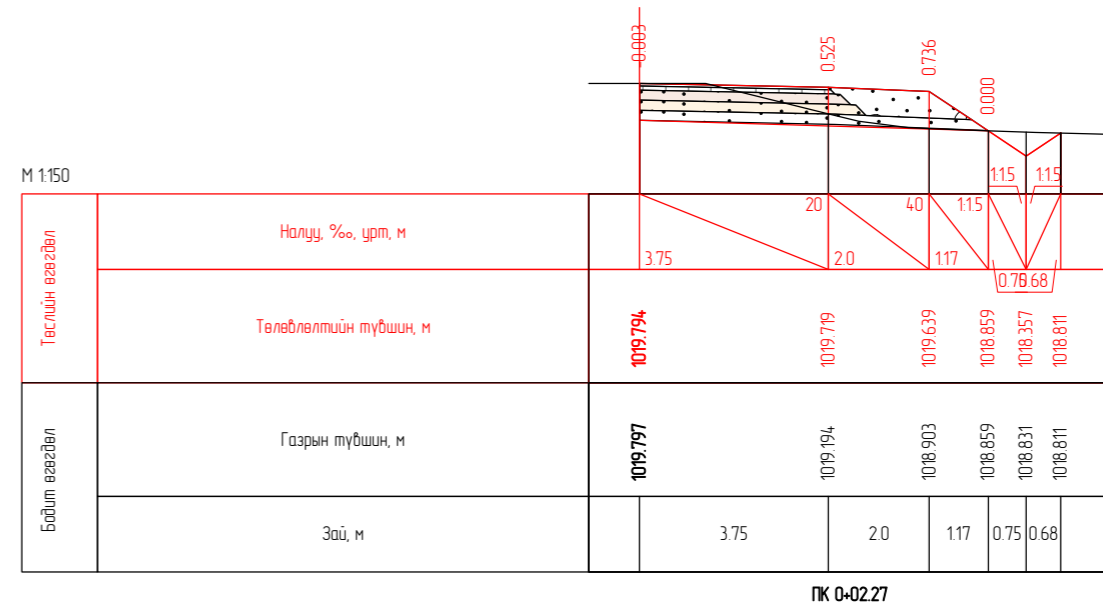
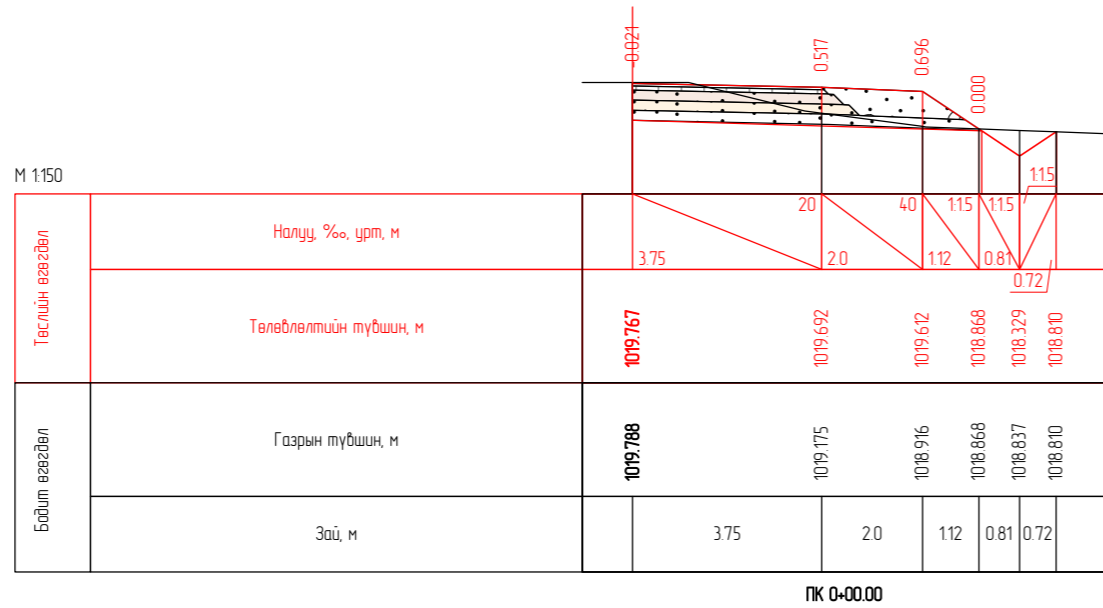

	ТАВАНТОЛГОЙ - ГАШУУНСУХАЙТ ЧИГЛЭЛИЙН ХҮНД ДААЦЫН АВТО ЗАМЫН 205 КМ ДЭЭРХ ШАЛГАН НЭВТРҮҮЛЭХИЙН ЗАМ ТАЛБАЙН ЗУРАГ ТӨСӨЛ			Б4			
	Захирал	Ч.Намшир		ХӨНДЛӨН ОГТ/ОЛУУД			
Инженер	Б.Гансүх						
"ТИ АЙ БИ" ХХК	Гүйцэтгэсэн	Б.Гансүх		ЕГ шифр:	1	1	9
	Хянасан	Ч.Намшир		ТГ шифр: 2024/06	2024 он		

М 1:150

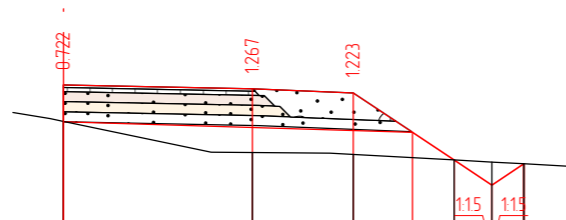

Тасгийн өвгөдөл	Налуу, %о, урт, м	3.75	20	40	115	115	
	Төлөвлөлтийн түвшин, м	1020.248	1020.173	1020.093	1018.761	1018.261	1018.685
Бодит өвгөдөл	Газрын түвшин, м	1019.526	1018.906	1018.870	1018.761	1018.720	1018.685
	Зай, м	3.75	20	20	0.75	0.64	

ПК 0+40.00

М 1:150

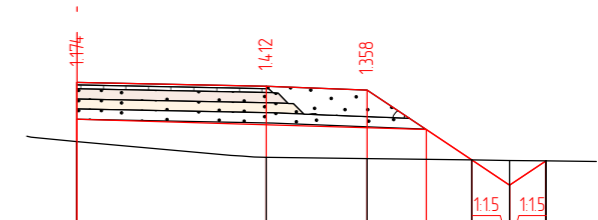

Тасгийн өвгөдөл	Налуу, %о, урт, м	3.75	20	40	115	115	
	Төлөвлөлтийн түвшин, м	1020.337	1020.262	1020.182	1018.797	1018.297	1018.778
Бодит өвгөдөл	Газрын түвшин, м	1019.163	1018.850	1018.824	1018.797	1018.787	1018.778
	Зай, м	3.75	20	208	0.75	0.72	

ПК 0+47.46

М 1:150

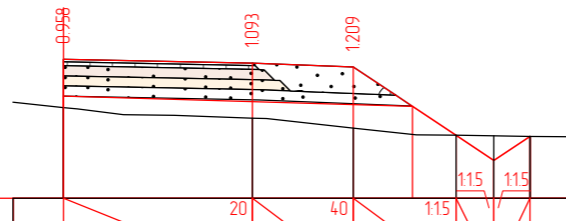

Тасгийн өвгөдөл	Налуу, %о, урт, м	3.75	20	40	115	115	
	Төлөвлөлтийн түвшин, м	1020.368	1020.293	1020.213	1018.858	1018.358	1018.838
Бодит өвгөдөл	Газрын түвшин, м	1019.410	1019.200	1019.004	1018.858	1018.848	1018.838
	Зай, м	3.75	20	203	0.75	0.72	

ПК 0+50.00

М 1:150

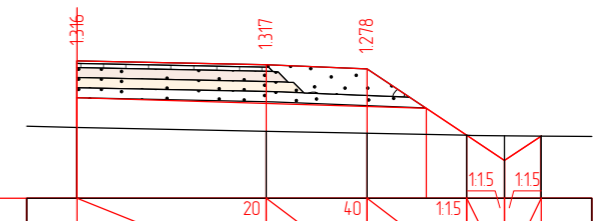

Тасгийн өвгөдөл	Налуу, %о, урт, м	3.75	20	40	115	115	
	Төлөвлөлтийн түвшин, м	1020.487	1020.412	1020.332	1019.013	1018.513	1019.000
Бодит өвгөдөл	Газрын түвшин, м	1019.171	1019.095	1019.054	1019.013	1019.006	1019.000
	Зай, м	3.75	20	198	0.75	0.73	

ПК 0+60.00

М 1:150

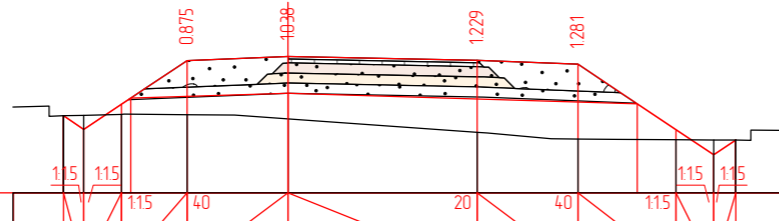

Тасгийн өвгөдөл	Налуу, %о, урт, м	0.4	0.75	13	20	3.75	20	195	0.75	0.44	
	Төлөвлөлтийн түвшин, м	1019.418	1019.149	1019.649	1020.516	1020.596	1020.521	1020.441	1019.144	1018.644	1018.937
Бодит өвгөдөл	Газрын түвшин, м	1019.418	1019.428	1019.449	1019.441	1019.358	1019.092	1018.960	1018.944	1018.940	1018.937
	Зай, м	0.4	0.75	13	20	3.75	20	195	0.75	0.44	

ПК 0+70.00

М 1:150

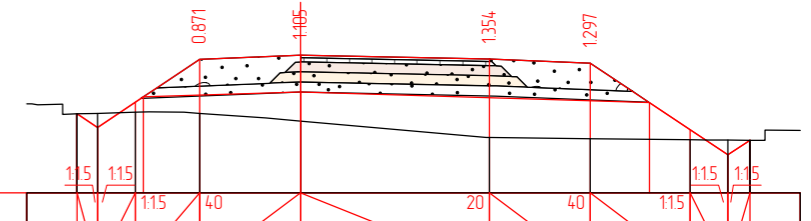

Тасгийн өвгөдөл	Налуу, %о, урт, м	0.4	0.75	128	20	3.75	20	198	0.75	0.44	
	Төлөвлөлтийн түвшин, м	1019.475	1019.207	1019.707	1020.557	1020.637	1020.562	1020.482	1019.163	1018.663	1018.954
Бодит өвгөдөл	Газрын түвшин, м	1019.475	1019.487	1019.507	1019.486	1019.332	1019.008	1018.985	1018.963	1018.956	1018.954
	Зай, м	0.4	0.75	128	20	3.75	20	198	0.75	0.44	

ПК 0+74.19



ТАВАНТОЛГОЙ - ГАШУУНСУХАЙТ ЧИГЛЭЛИЙН ХҮНД ДААЦЫН АВТО ЗАМЫН 205 КМ ДЭЭРХ ШАЛГАН  
НЭВТРҮҮЛЭХИЙН ЗАМ ТАЛБАЙН ЗУРАГ ТӨСӨЛ

Б4

Захирал	Ч.Намшир	<i>[Signature]</i>	ХӨНДЛӨН ОГТ/ОЛУУД
Инженер	Б.Гансүх		
Гүйцэтгэсэн	Б.Гансүх	<i>[Signature]</i>	ЕГ шифр:
Хянасан	Ч.Намшир		ТГ шифр: 2024/06

Масштаб: 150		
үе шат	хуудас	дүх хуудас
1	2	9
2024 он		

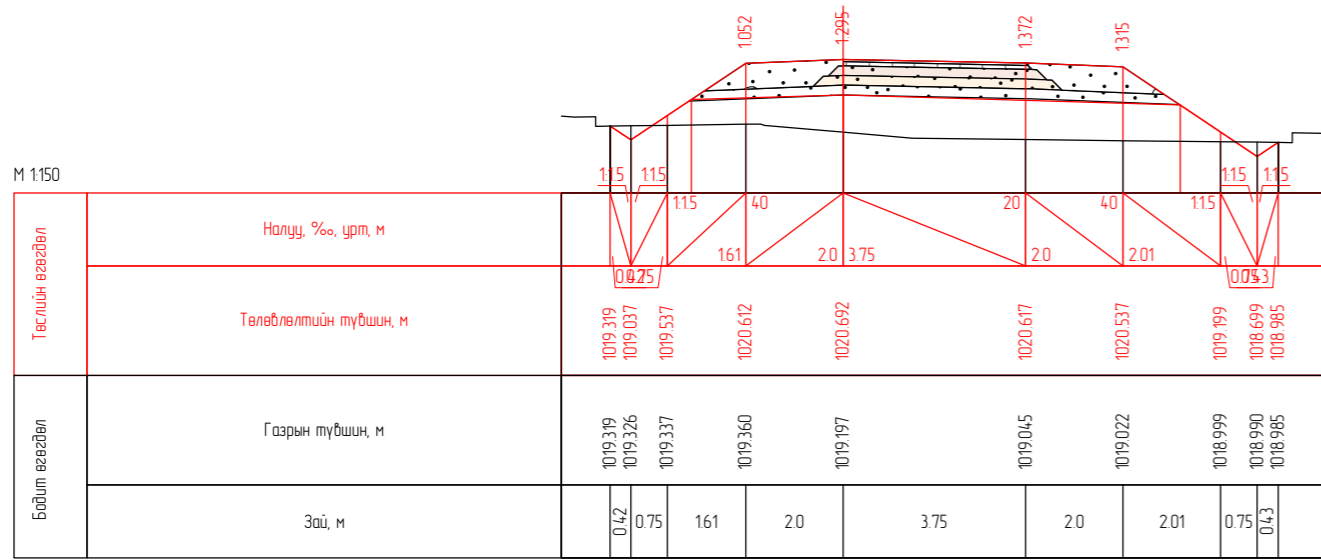

ПК 0+80.00

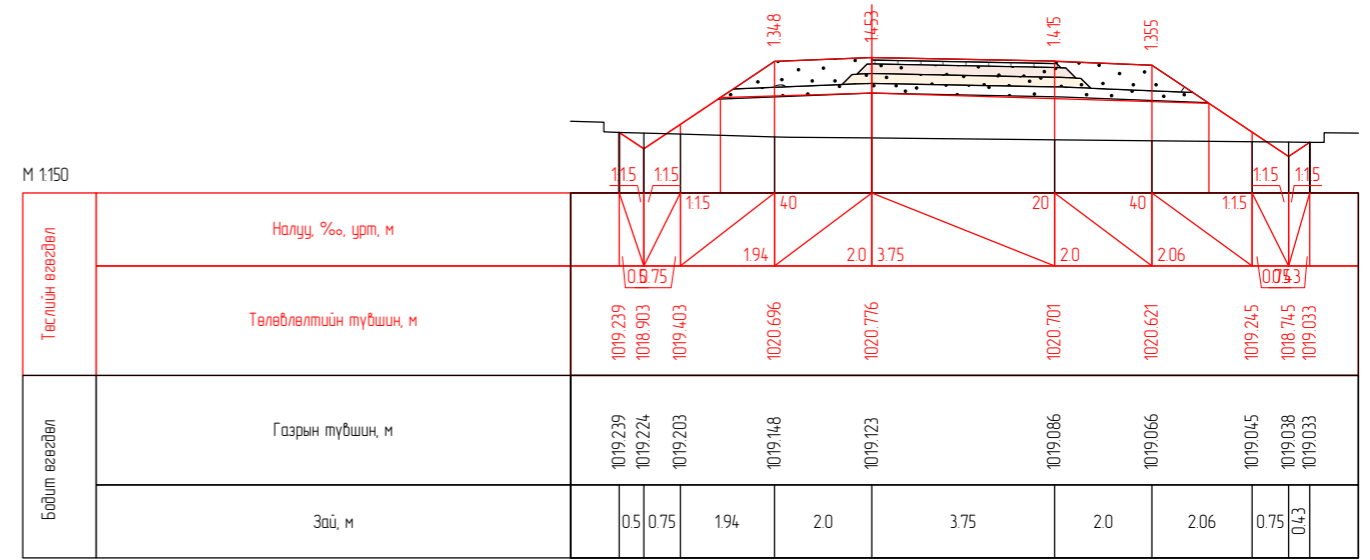

ПК 0+90.00

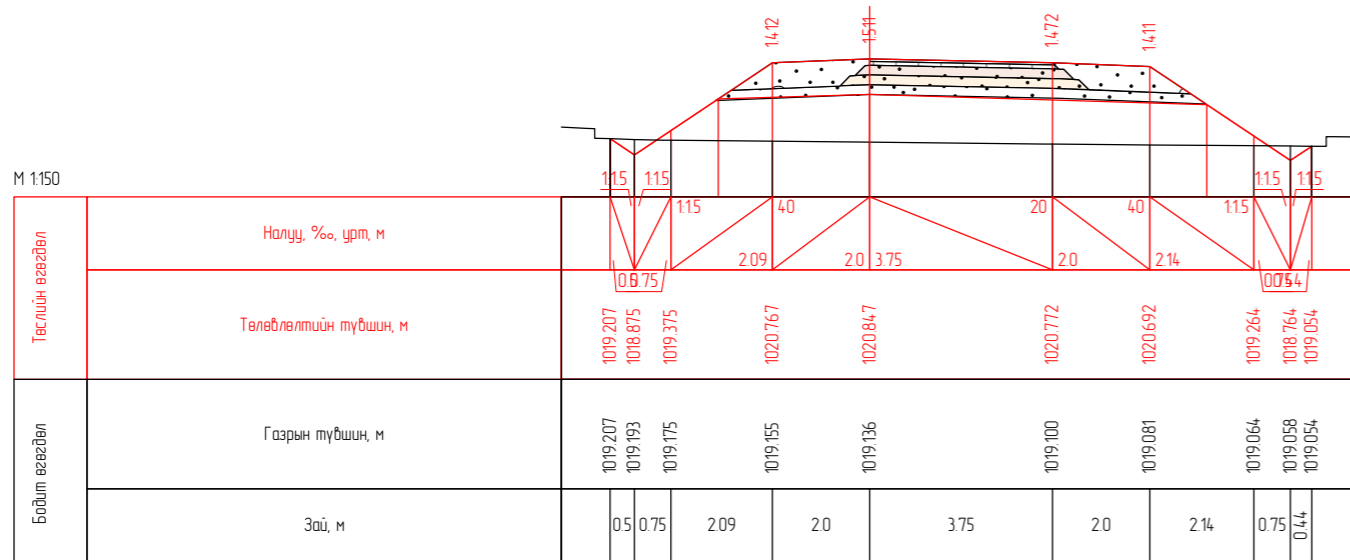

ПК 1+00.00

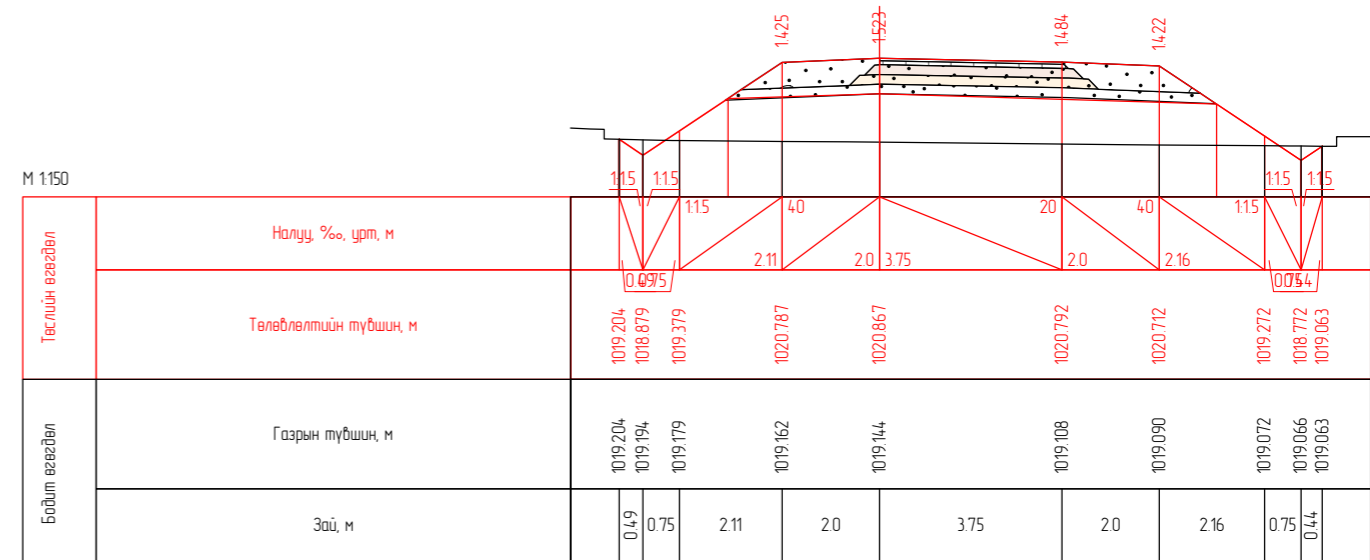

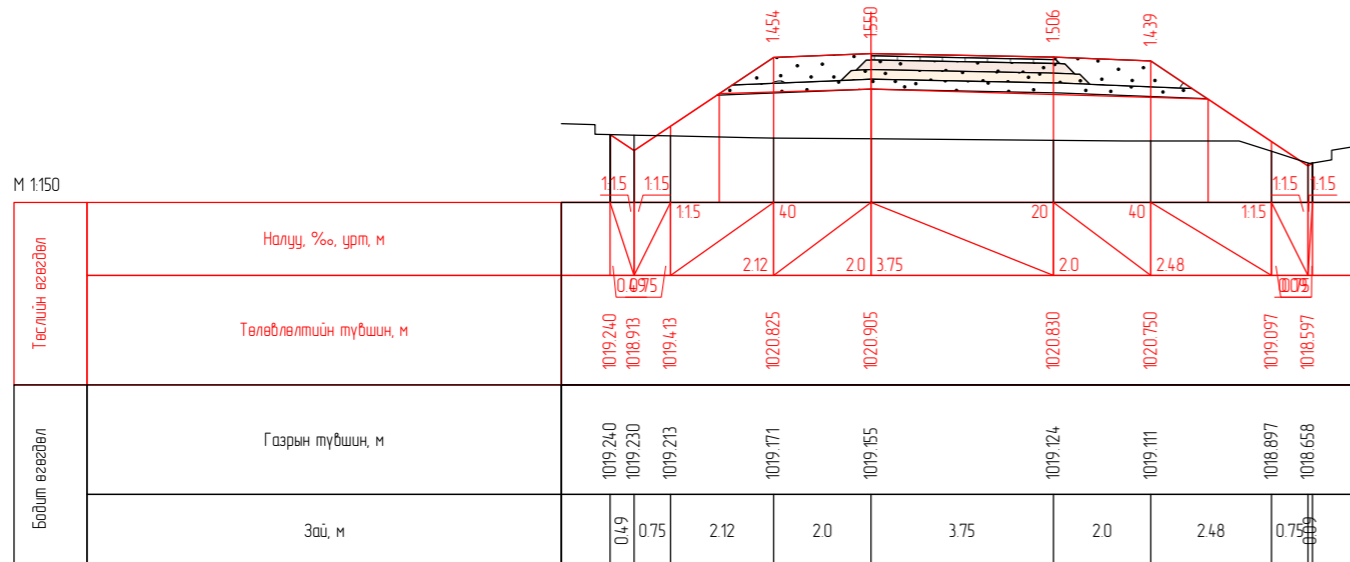

ПК 1+03.21

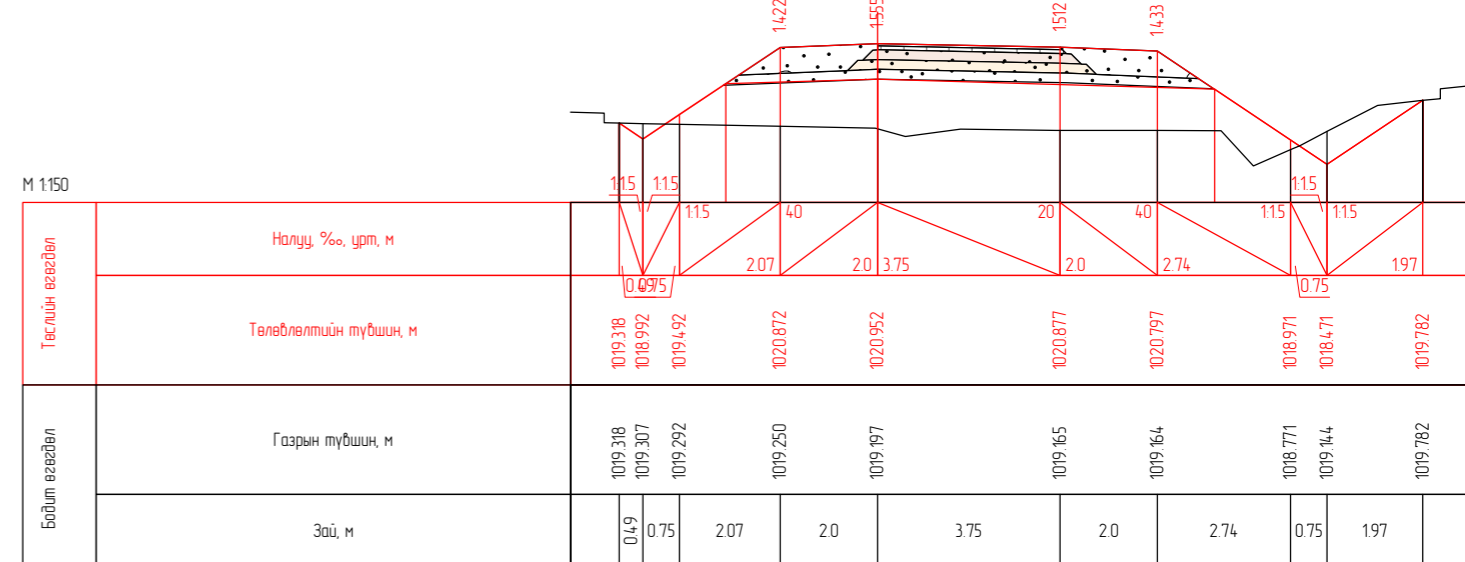

ПК 1+10.00

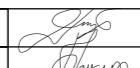

ПК 1+20.00

	ТАВАНТОЛГОЙ - ГАШУУНСУХАЙТ ЧИГЛЭЛИЙН ХҮНД ДААЦЫН АВТО ЗАМЫН 205 КМ ДЭЭРХ ШАЛГАН НЭВТРҮҮЛЭХИЙН ЗАМ ТАЛБАЙН ЗУРАГ ТӨСӨЛ					Б4			
	Захирал	Ч.Намшир		ХӨНДЛӨН ОГТ/ОЛУУД			Масштаб: 1:50		
Инженер	Б.Гансүх	үе шат					хуудас	дүх хуудас	
"ТИ АЙ БИ" ХХК	Гүйцэтгэсэн	Б.Гансүх		ЕГ шифр:			1	3	9
	Хянасан	Ч.Намшир					ТГ шифр: 2024/06		

M 1:150

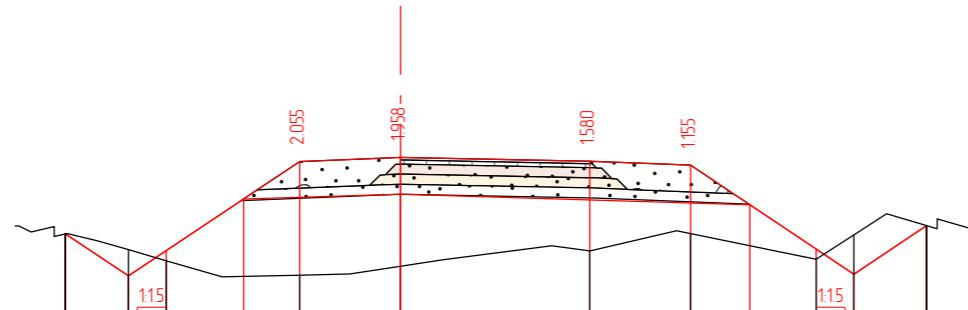

Төслийн өгөгдөл	Налуу, ‰, урт, м										
	12.5	0.75	2.65	2.0	3.75	2.0	2.49	0.75	1.44	0.75	1.44
Бодлын өгөгдөл	Төлөвлөлтийн түвшин, м										
	1019.455	1019.141	1019.123	1020.891	1020.971	1020.896	1020.816	1019.155	1018.655	1019.617	1019.617
Бодлын өгөгдөл	Газрын түвшин, м										
	1019.455	1019.141	1018.923	1018.636	1018.813	1019.116	1019.461	1018.955	1019.436	1019.617	1019.617
Бодлын өгөгдөл	Зай, м										
	125	0.75	265	20	3.75	20	2.49	0.75	1.44	0.75	1.44

ПК 1-25.37

M 1:150

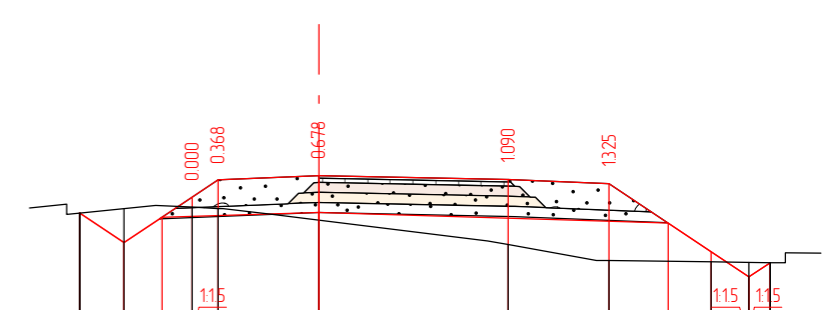

Төслийн өгөгдөл	Налуу, ‰, урт, м										
	0.88	0.135	0.51	2.0	3.75	2.0	2.03	0.75	0.43	0.75	0.43
Бодлын өгөгдөл	Төлөвлөлтийн түвшин, м										
	1020.247	1019.662	1020.563	1020.905	1020.985	1020.910	1020.830	1019.479	1018.979	1019.264	1019.264
Бодлын өгөгдөл	Газрын түвшин, м										
	1020.247	1020.337	1020.363	1020.337	1020.107	1019.620	1019.305	1019.279	1019.269	1019.264	1019.264
Бодлын өгөгдөл	Зай, м										
	0.88	0.135	0.51	2.0	3.75	2.0	2.03	0.75	0.43	0.75	0.43

ПК 1-30.00

M 1:150

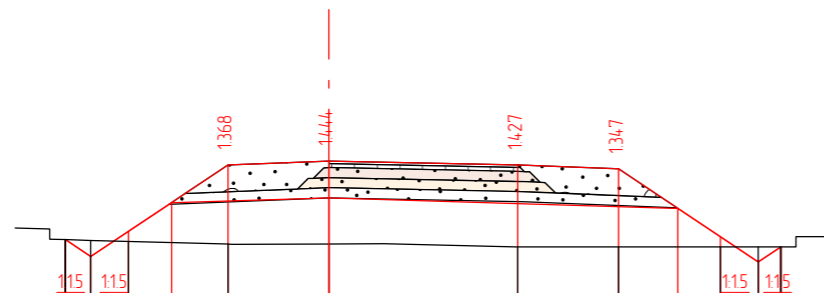

Төслийн өгөгдөл	Налуу, ‰, урт, м										
	0.5	0.75	1.97	2.0	3.75	2.0	2.02	0.75	0.45	0.75	0.45
Бодлын өгөгдөл	Төлөвлөлтийн түвшин, м										
	1019.448	1019.113	1019.613	1020.926	1021.006	1020.931	1020.851	1019.504	1019.004	1019.304	1019.304
Бодлын өгөгдөл	Газрын түвшин, м										
	1019.448	1019.434	1019.413	1019.358	1019.362	1019.304	1019.304	1019.304	1019.304	1019.304	1019.304
Бодлын өгөгдөл	Зай, м										
	0.5	0.75	1.97	2.0	3.75	2.0	2.02	0.75	0.45	0.75	0.45

ПК 1-40.00

M 1:150

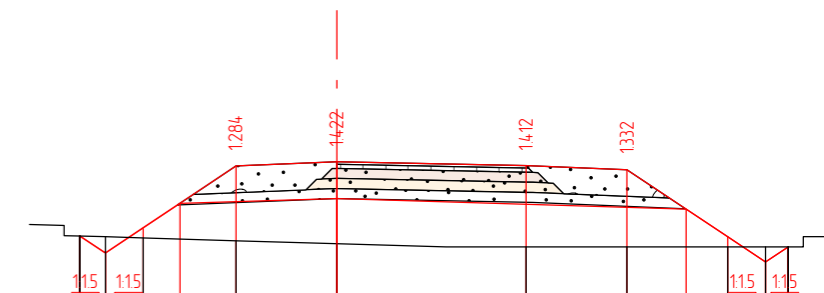

Төслийн өгөгдөл	Налуу, ‰, урт, м										
	0.51	0.75	1.84	2.0	3.75	2.0	2.0	0.75	0.45	0.75	0.45
Бодлын өгөгдөл	Төлөвлөлтийн түвшин, м										
	1019.542	1019.206	1019.706	1020.935	1021.015	1020.940	1020.860	1019.528	1019.028	1019.328	1019.328
Бодлын өгөгдөл	Газрын түвшин, м										
	1019.542	1019.528	1019.506	1019.451	1019.393	1019.328	1019.328	1019.328	1019.328	1019.328	1019.328
Бодлын өгөгдөл	Зай, м										
	0.51	0.75	1.84	2.0	3.75	2.0	2.0	0.75	0.45	0.75	0.45

ПК 1-50.00

	ТАВАНТОЛГОЙ - ГАШУУНСУХАЙТ ЧИГЛЭЛИЙН ХҮНД ДААЦЫН АВТО ЗАМЫН 205 КМ ДЭЭРХ ШАЛГАН НЭВТРҮҮЛЭХИЙН ЗАМ ТАЛБАЙН ЗУРАГ ТӨСӨЛ				Б4		
	Захирал	Ч.Намшир			ХӨНДЛӨН ОГТ/ОЛУУД		
Инженер	Б.Гансүх						
"ТИ АЙ БИ" ХХК	Гүйцэтгэгсэн	Б.Гансүх			ЕГ шифр:		
	Хянасан	Ч.Намшир			ТГ шифр: 2024/06		
					Масштаб: 150		
					үе шат	хуудас	дүх хуудас
					1	4	9
					2024 он		

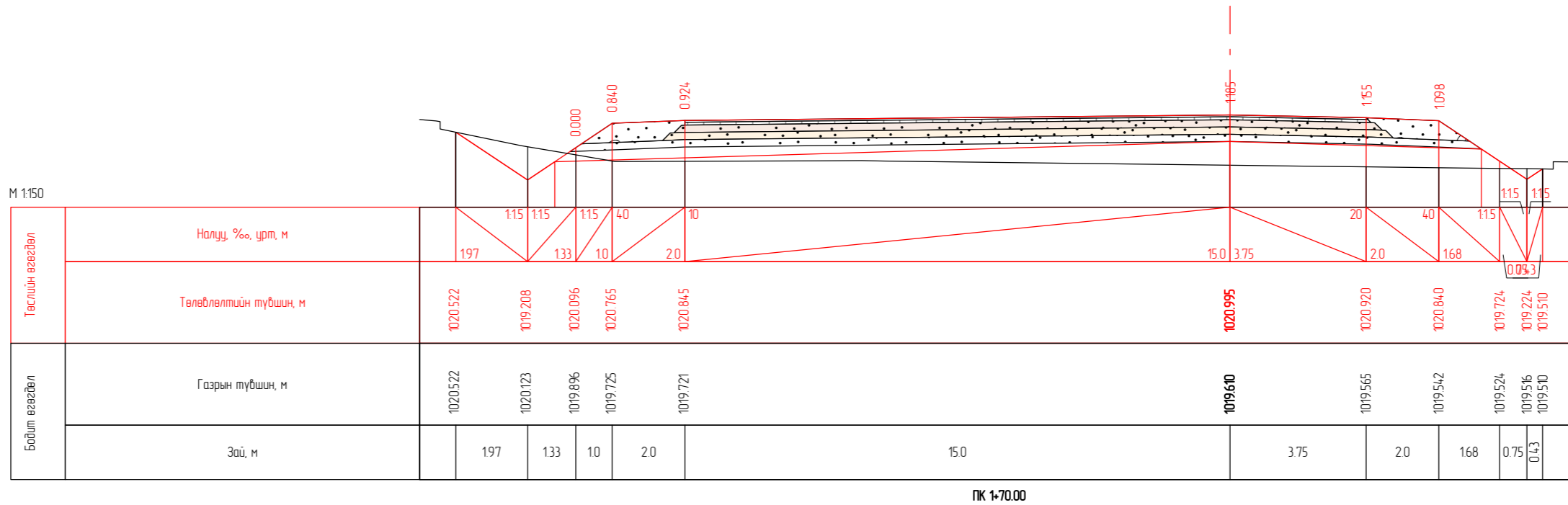
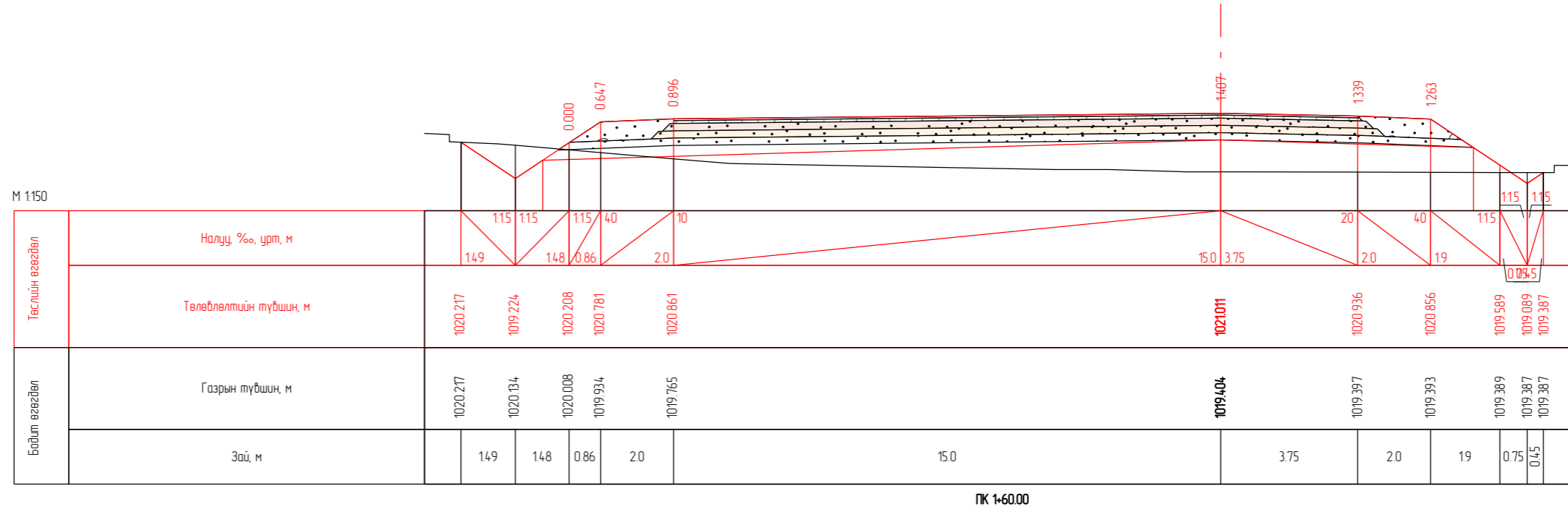

ТАВАНТОЛГОЙ - ГАШУУНСУХАЙТ ЧИГЛЭЛИЙН ХҮНД ДААЦЫН АВТО ЗАМЫН 205 КМ ДЭЭРХ ШАЛГАН НЭВТРҮҮЛЭХИЙН ЗАМ ТАЛБАЙН ЗУРАГ ТӨСӨЛ

Б4

Захирал	Ч.Намшир	<i>[Signature]</i>	ХӨНДЛӨН ОГТ/ОЛУУД
Инженер	Б.Гансүх		
Гүйцэтгэсэн	Б.Гансүх	<i>[Signature]</i>	ЕГ шифр:
Хянасан	Ч.Намшир		ТГ шифр: 2024/06

Масштаб: 150		
үе шат	хуудас	дүх хуудас
1	5	9
2024 он		



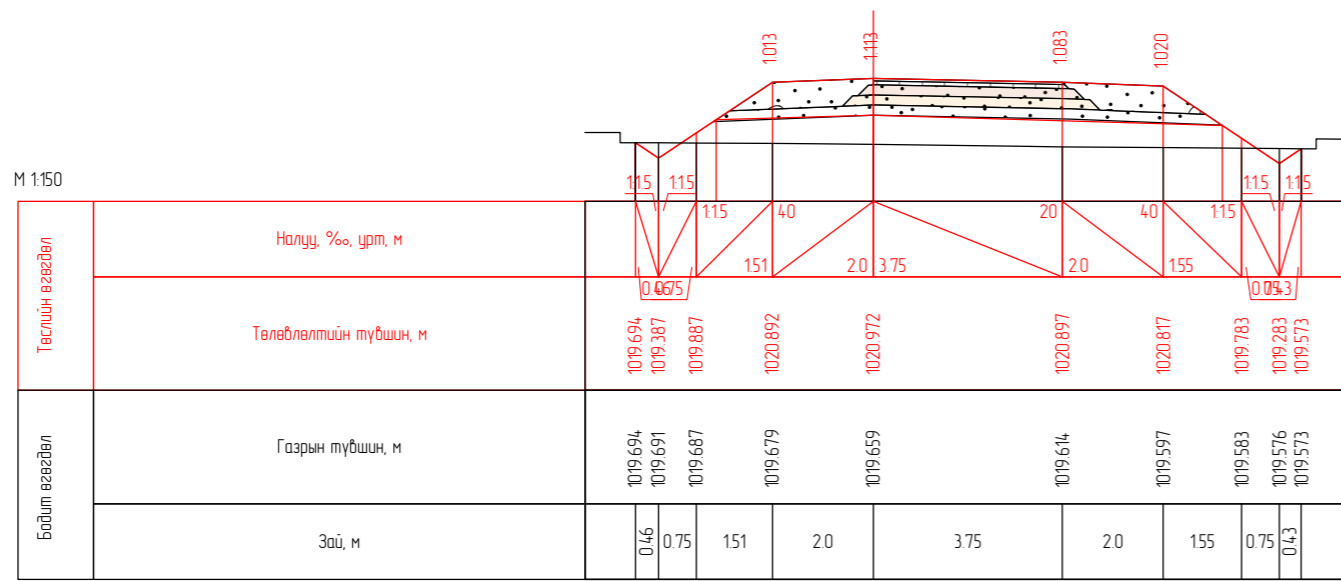

ПК 1+80.00

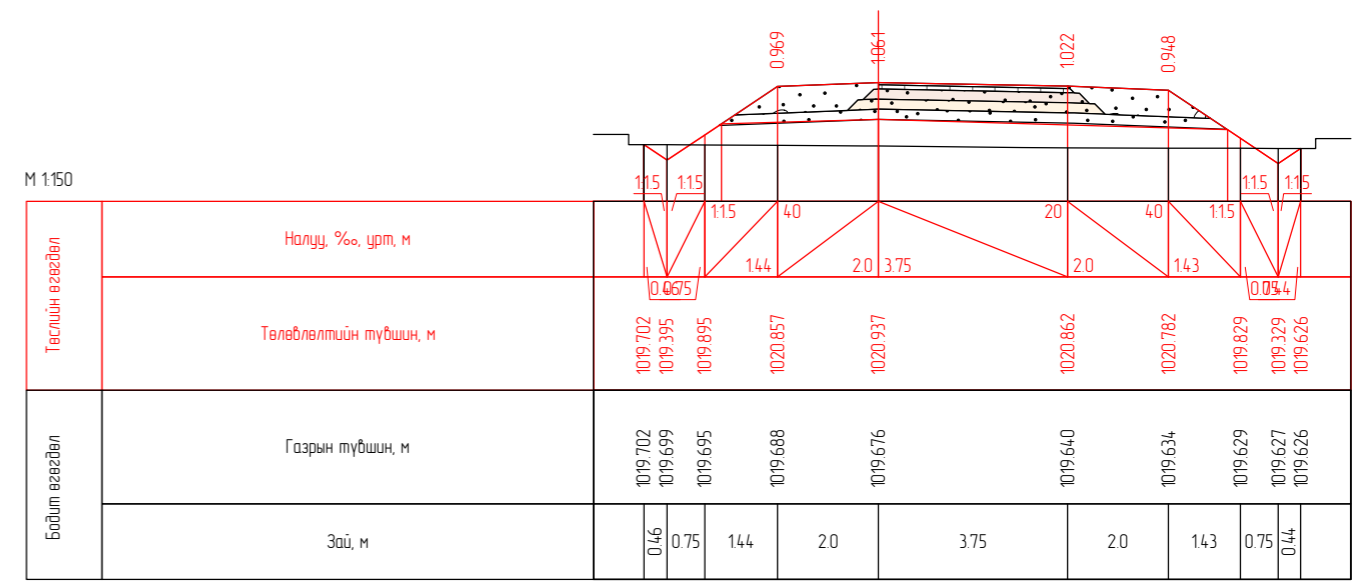

ПК 1+90.00

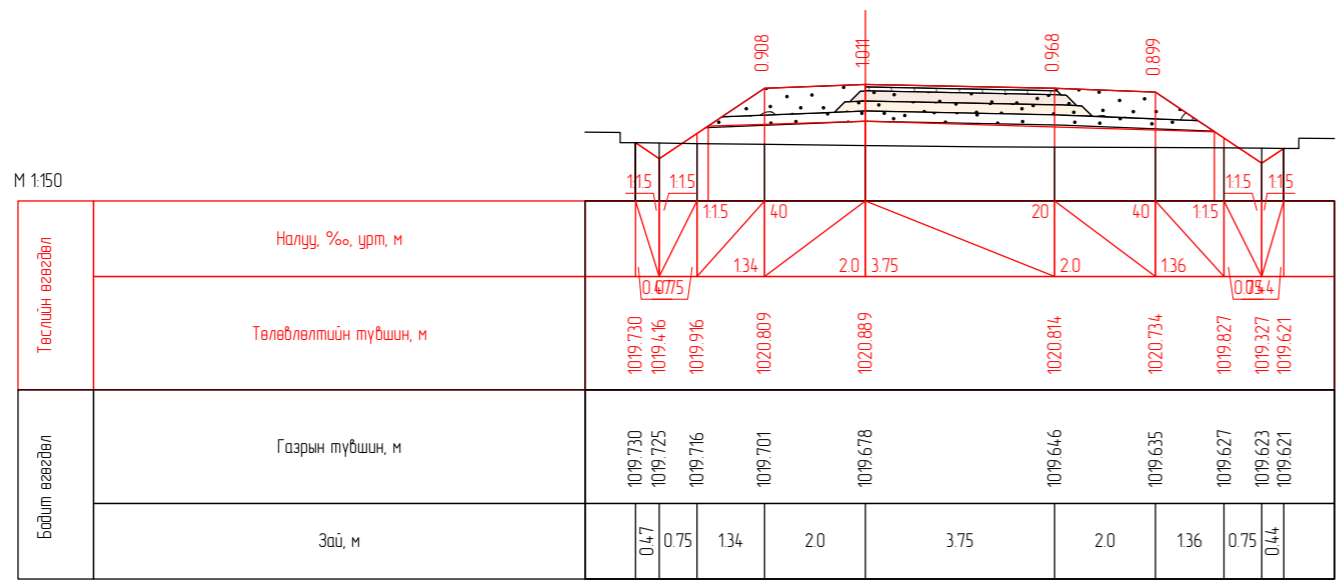

ПК 2+00.00

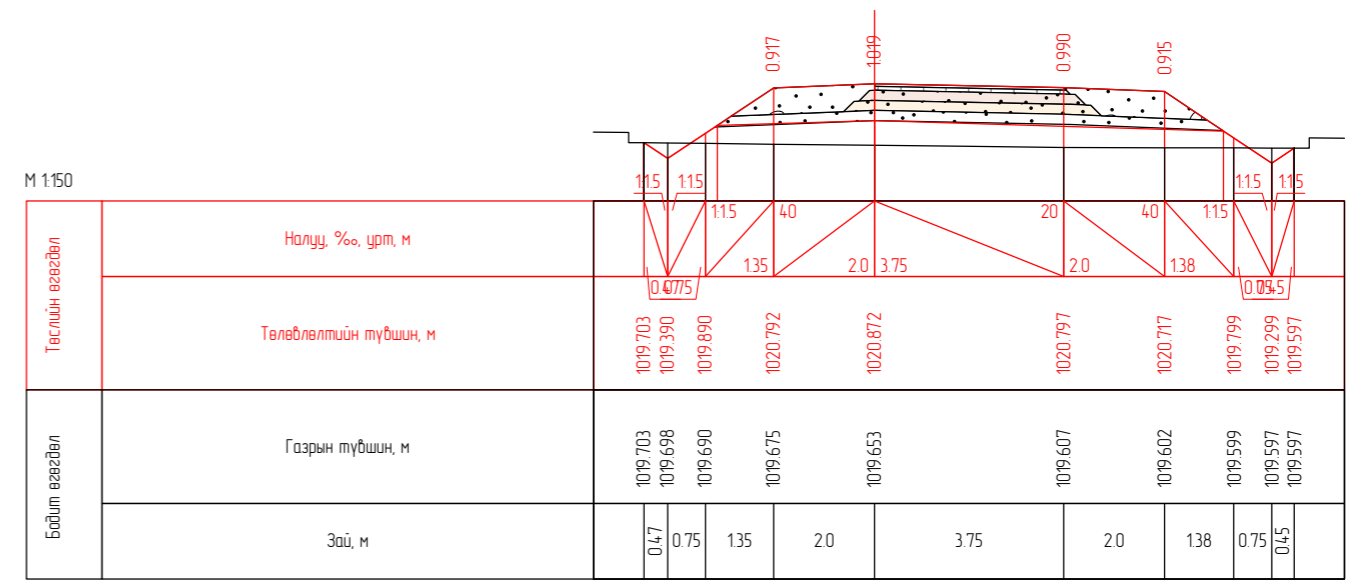

ПК 2+02.93

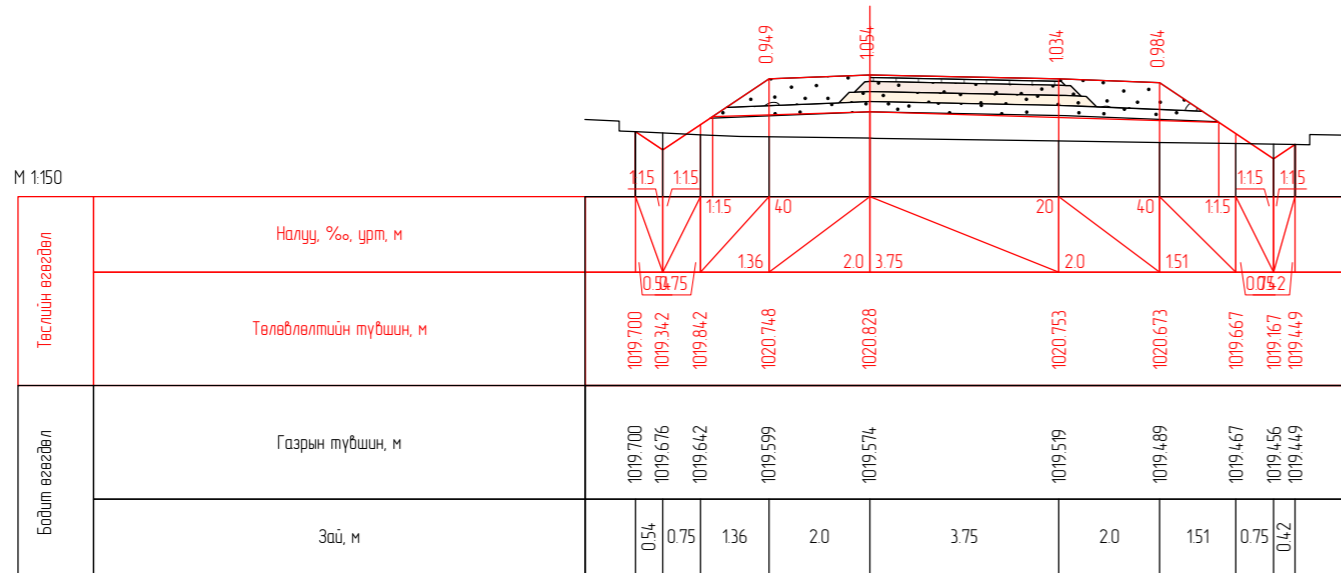

ПК 2+10.00

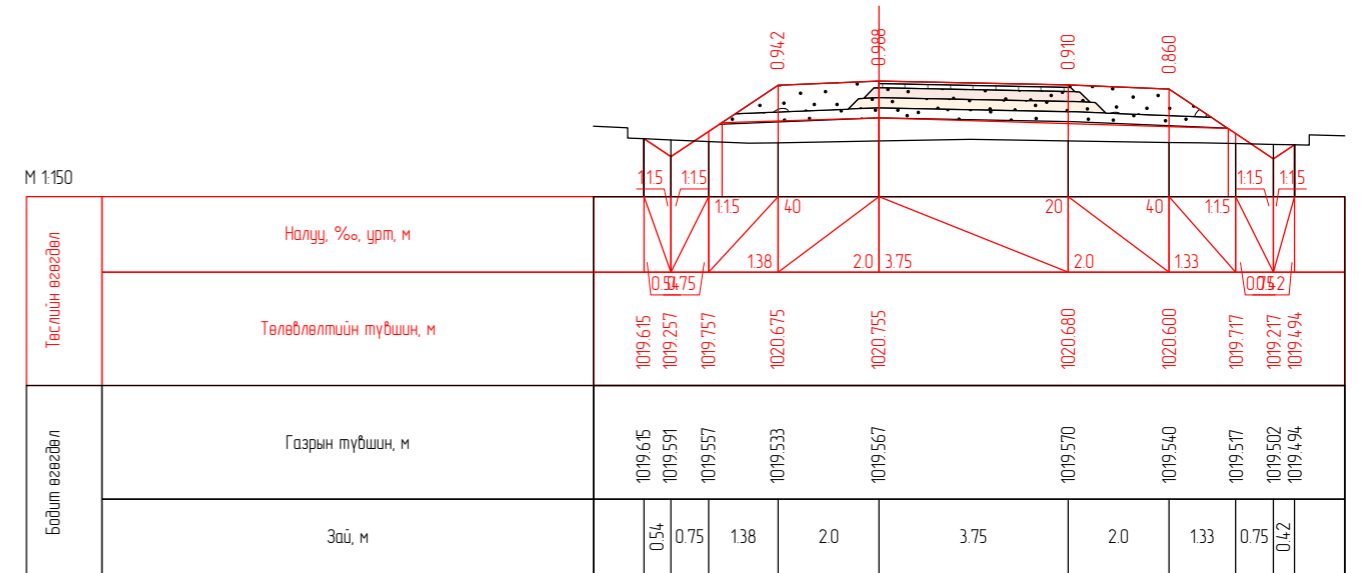

ПК 2+20.00

	ТАВАНТОЛГОЙ - ГАШУУНСУХАЙТ ЧИГЛЭЛИЙН ХҮНД ДААЦЫН АВТО ЗАМЫН 205 КМ ДЭЭРХ ШАЛГАН НЭВТРҮҮЛЭХИЙН ЗАМ ТАЛБАЙН ЗУРАГ ТӨСӨЛ				Б4				
	Захирал	Ч.Намшир		ХӨНДЛӨН ОГТ/ОЛУУД			Масштаб: 1:50		
Инженер	Б.Гансүх	үе шат					хуудас	дүх хуудас	
"ТИ АЙ БИ" ХХК	Гүйцэтгэсэн	Б.Гансүх		ЕГ шифр:			1	6	9
	Хянасан	Ч.Намшир		ТГ шифр: 2024/06			2024 он		

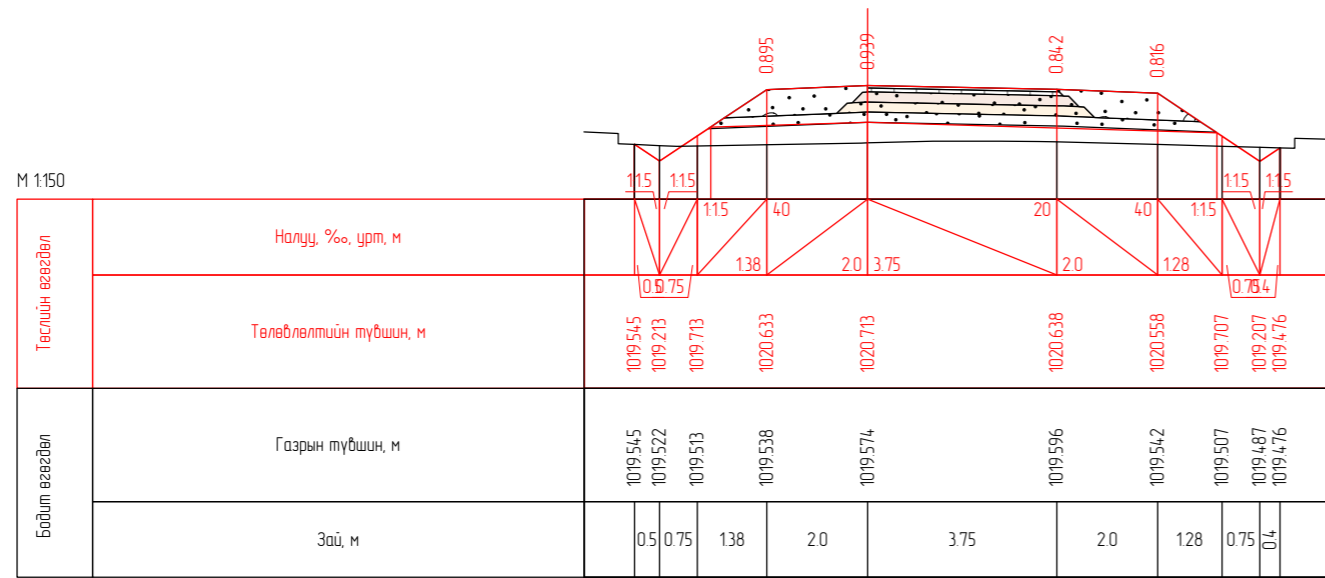

ПК 2+25.14

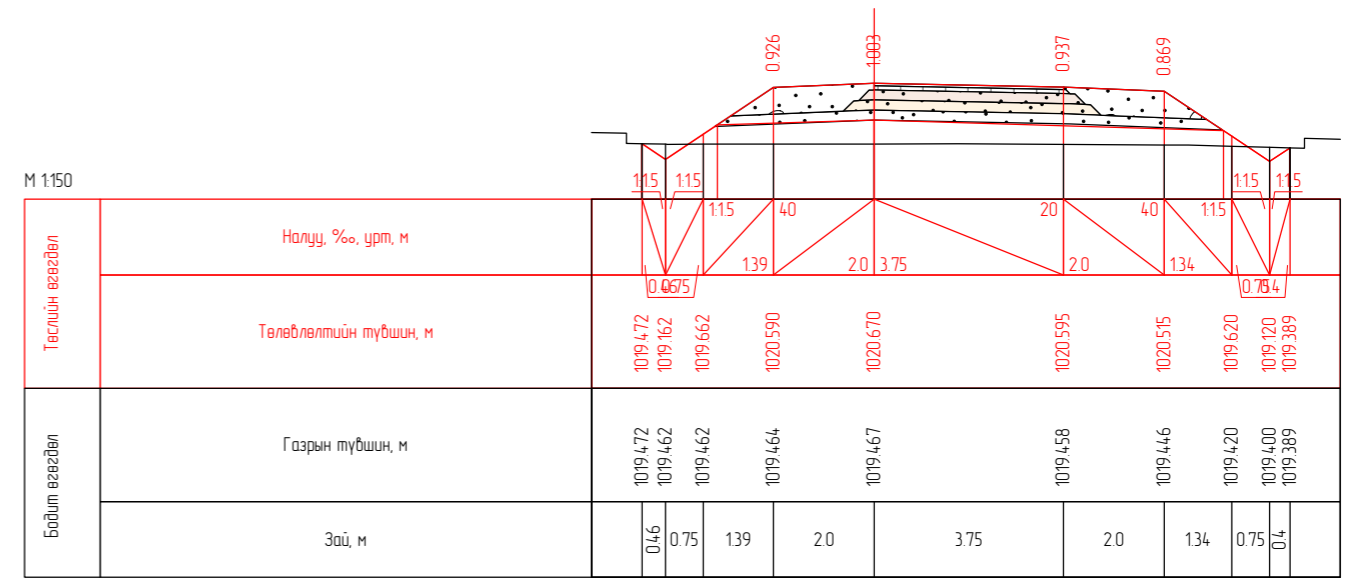

ПК 2+30.00

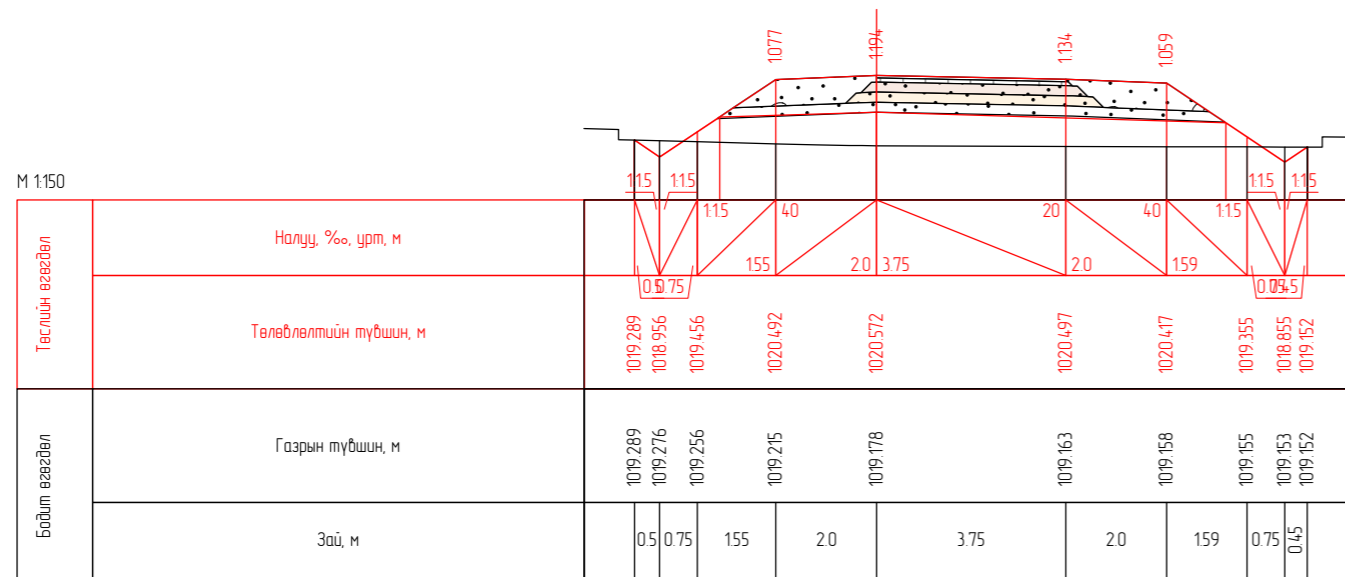

ПК 2+40.00

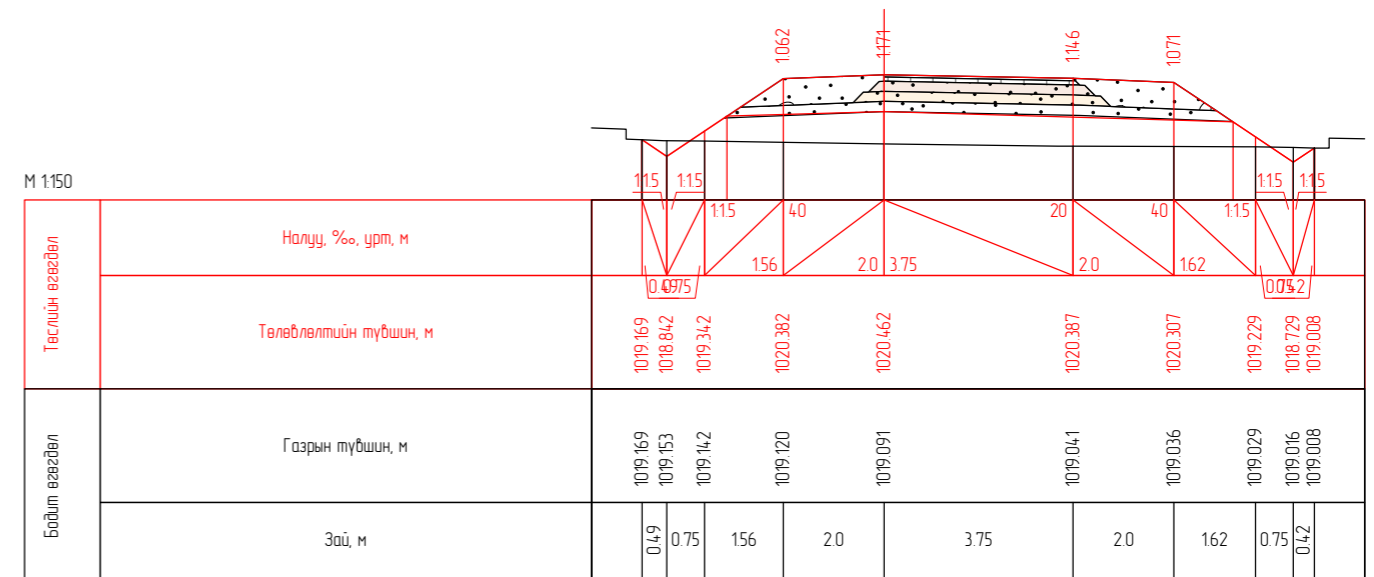

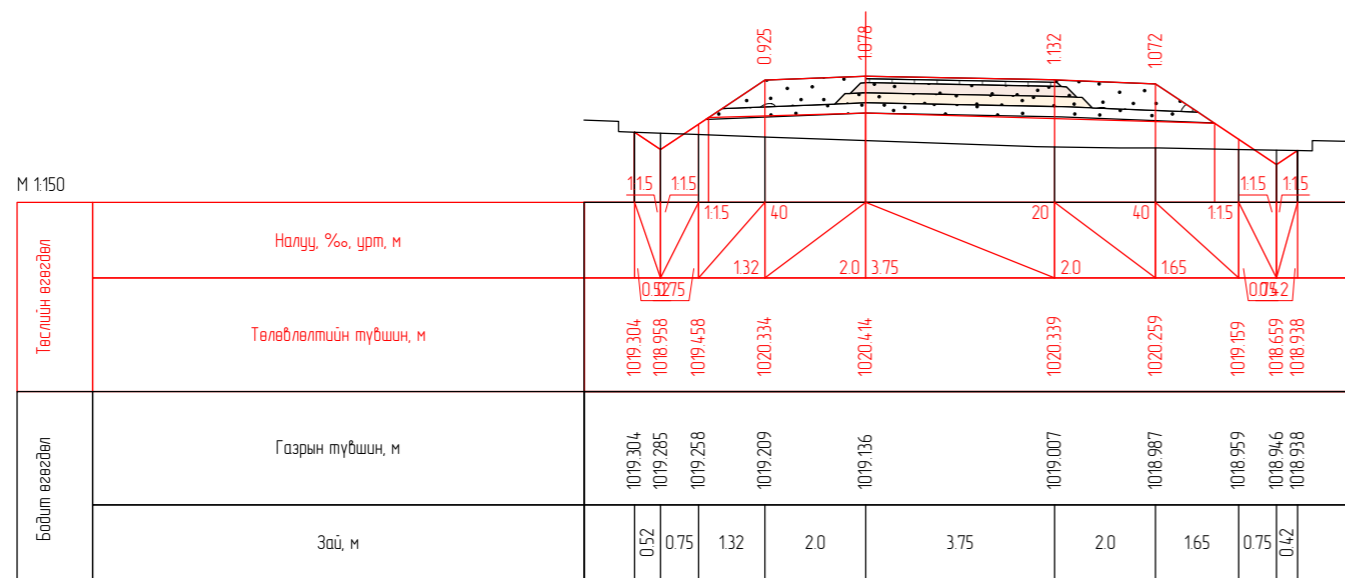

ПК 2+50.00

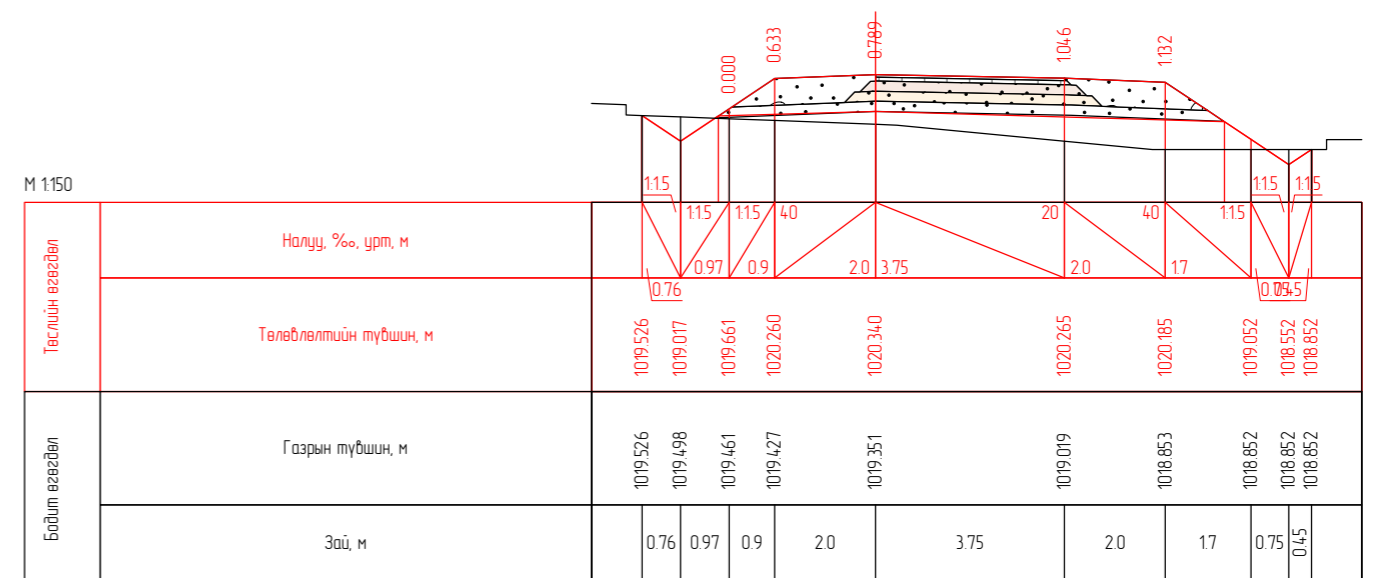

ПК 2+53.95

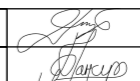

ПК 2+60.00

	ТАВАНТОЛГОЙ - ГАШУУНСУХАЙТ ЧИГЛЭЛИЙН ХҮНД ДААЦЫН АВТО ЗАМЫН 205 КМ ДЭЭРХ ШАЛГАН НЭВТРҮҮЛЭХИЙН ЗАМ ТАЛБАЙН ЗУРАГ ТӨСӨЛ				Б4				
	Захирал	Ч.Намшир		ХӨНДЛӨН ОГТ/ОЛУУД			Масштаб: 1:50		
Инженер	Б.Гансүх	үе шат					хуудас	дүх хуудас	
"ТИ АЙ БИ" ХХК	Гүйцэтгэсэн	Б.Гансүх		ЕГ шифр:			1	7	9
	Хянасан	Ч.Намшир		ТГ шифр: 2024/06			2024 он		

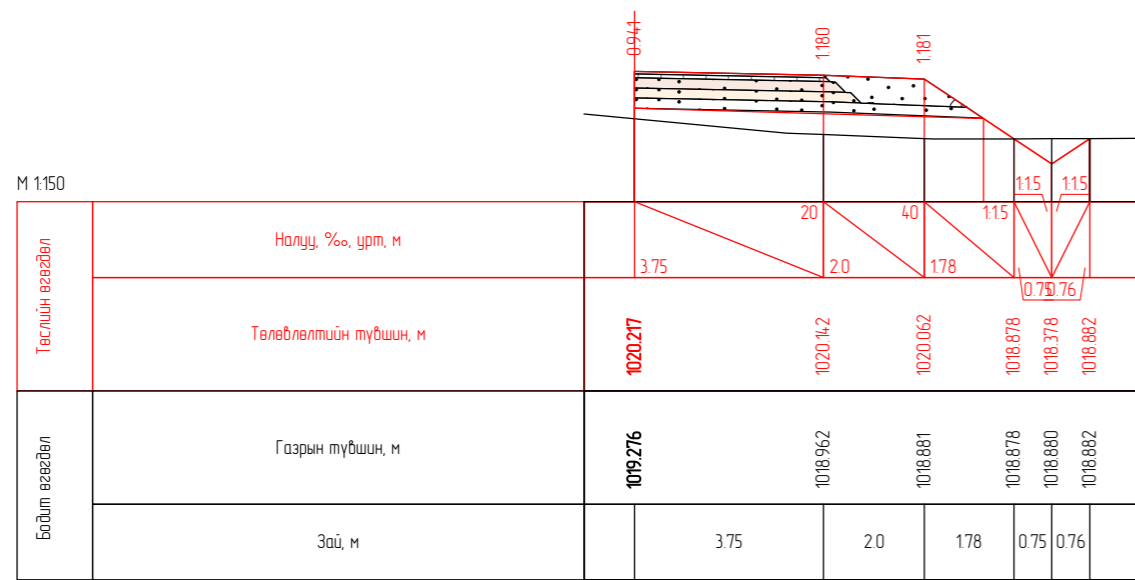

ПК 2+70.00

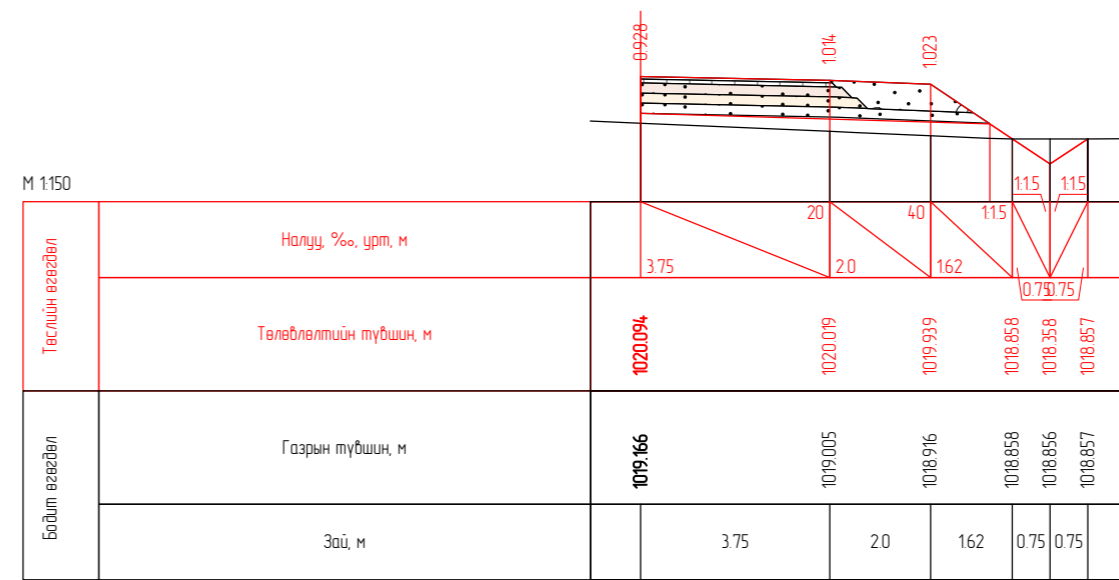

ПК 2+80.00

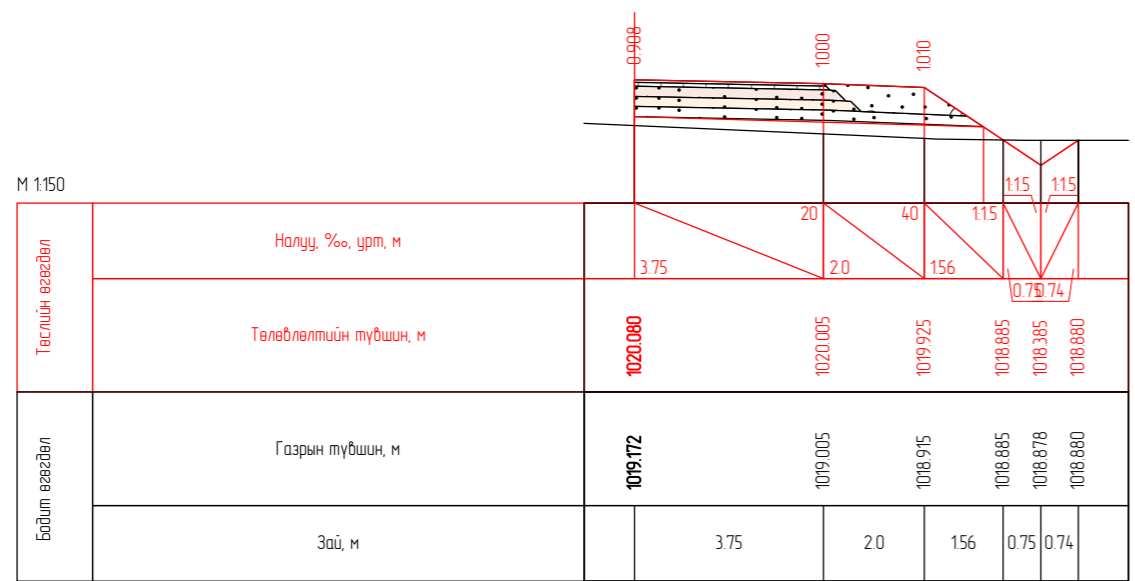

ПК 2+81.07

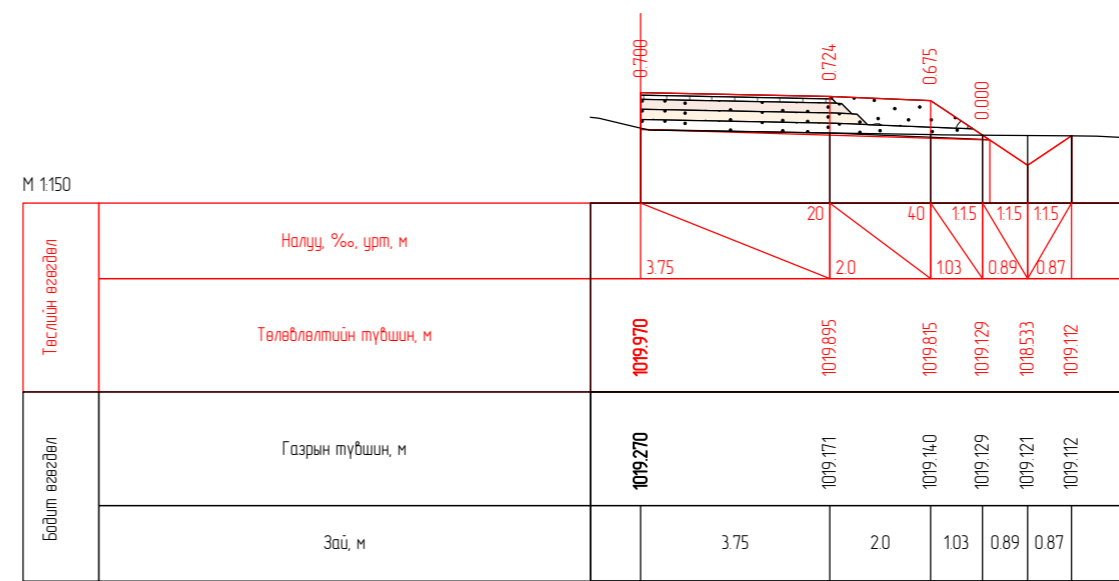

ПК 2+90.00

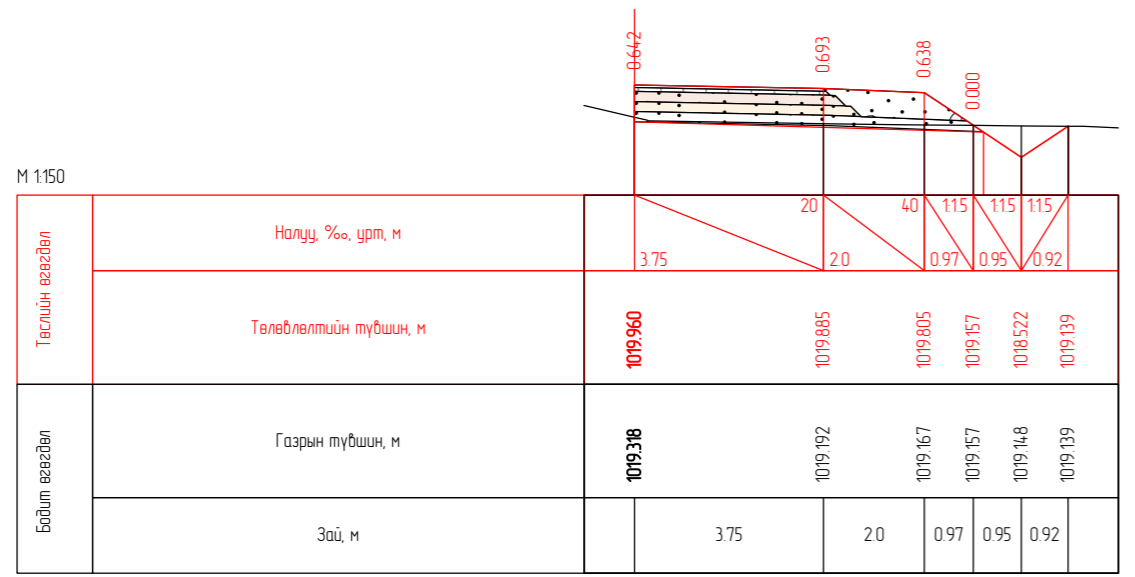

ПК 2+90.84

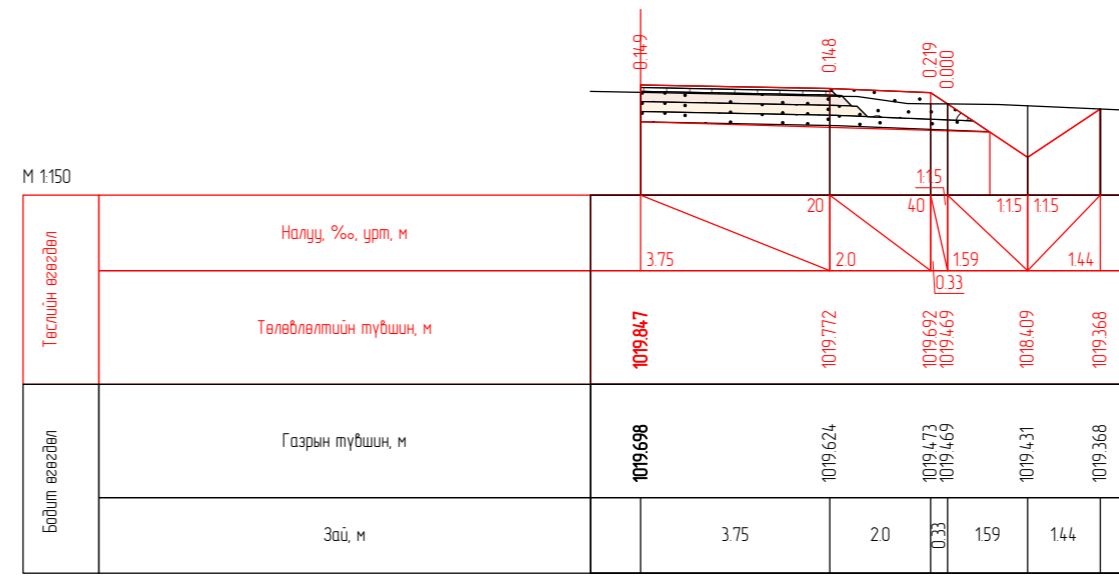

ПК 3+00.00

	ТАВАНТОЛГОЙ - ГАШУУНСУХАЙТ ЧИГЛЭЛИЙН ХҮНД ДААЦЫН АВТО ЗАМЫН 205 КМ ДЭЭРХ ШАЛГАН НЭВТРҮҮЛЭХИЙН ЗАМ ТАЛБАЙН ЗУРАГ ТӨСӨЛ				Б4		
	Захирал	Ч.Намшир		ХӨНДЛӨН ОГТ/ОЛУУД	Масштаб: 1:50		
Инженер	Б.Гансүх	үе шат			хуудас	дүх хуудас	
"ТИ АЙ БИ" ХХК	Гүйцэтгэсэн	Б.Гансүх		ЕГ шифр:	1	8	9
	Хянасан	Ч.Намшир		ТГ шифр: 2024/06	2024 он		

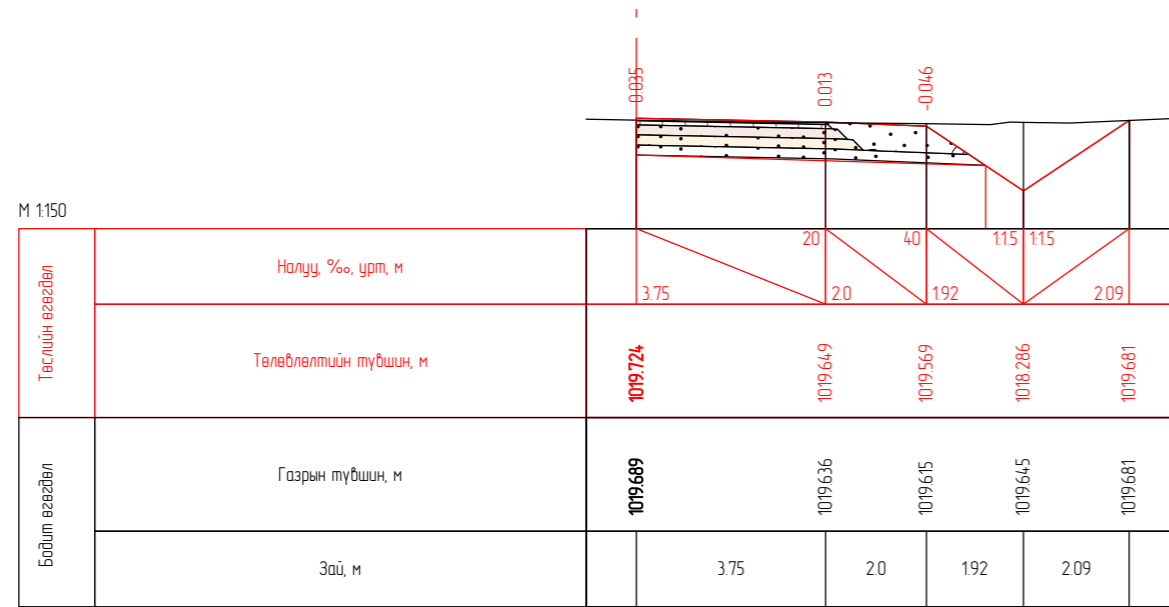

ПК 3+09.99

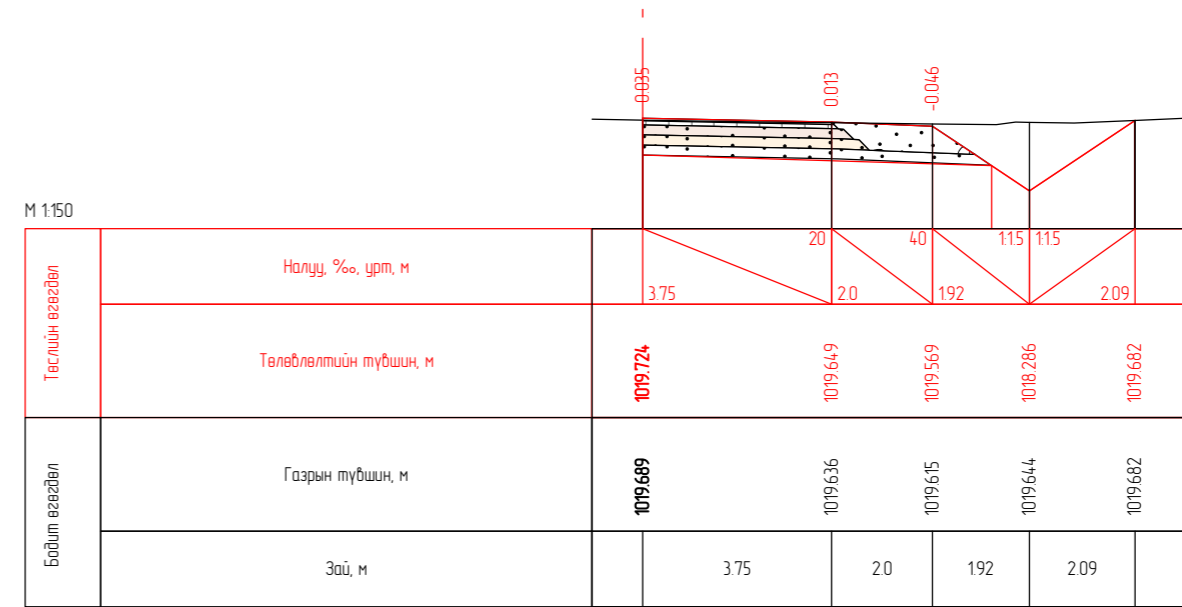

ПК 3+10.00

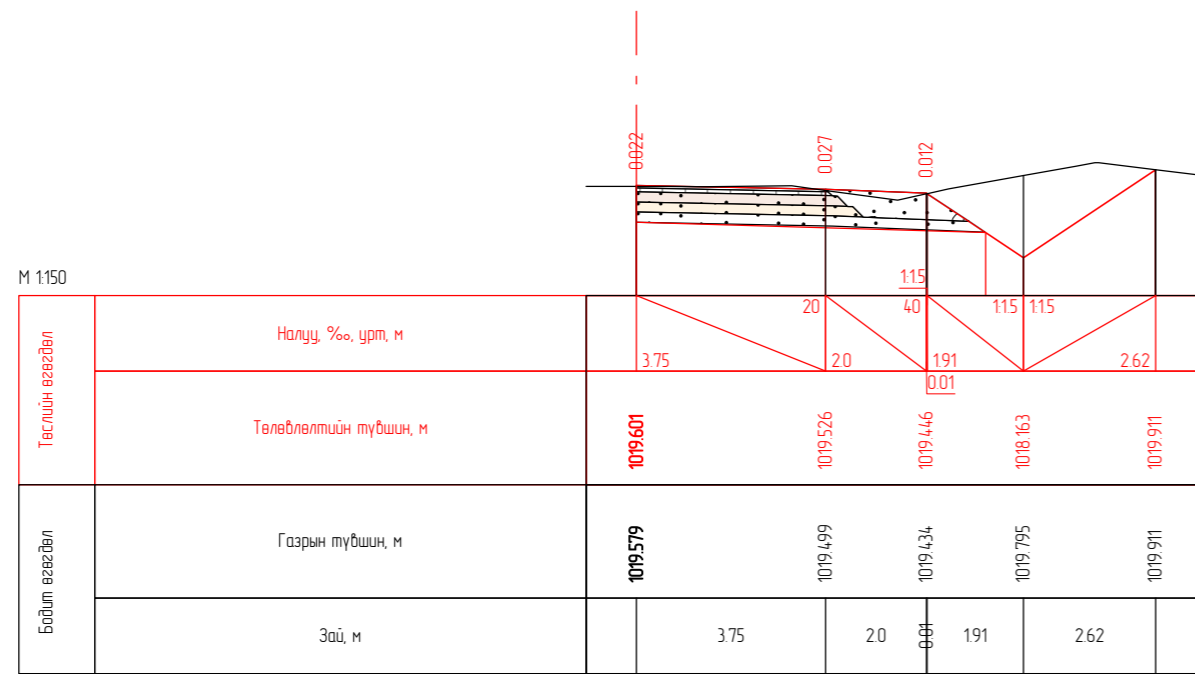

ПК 3+20.00

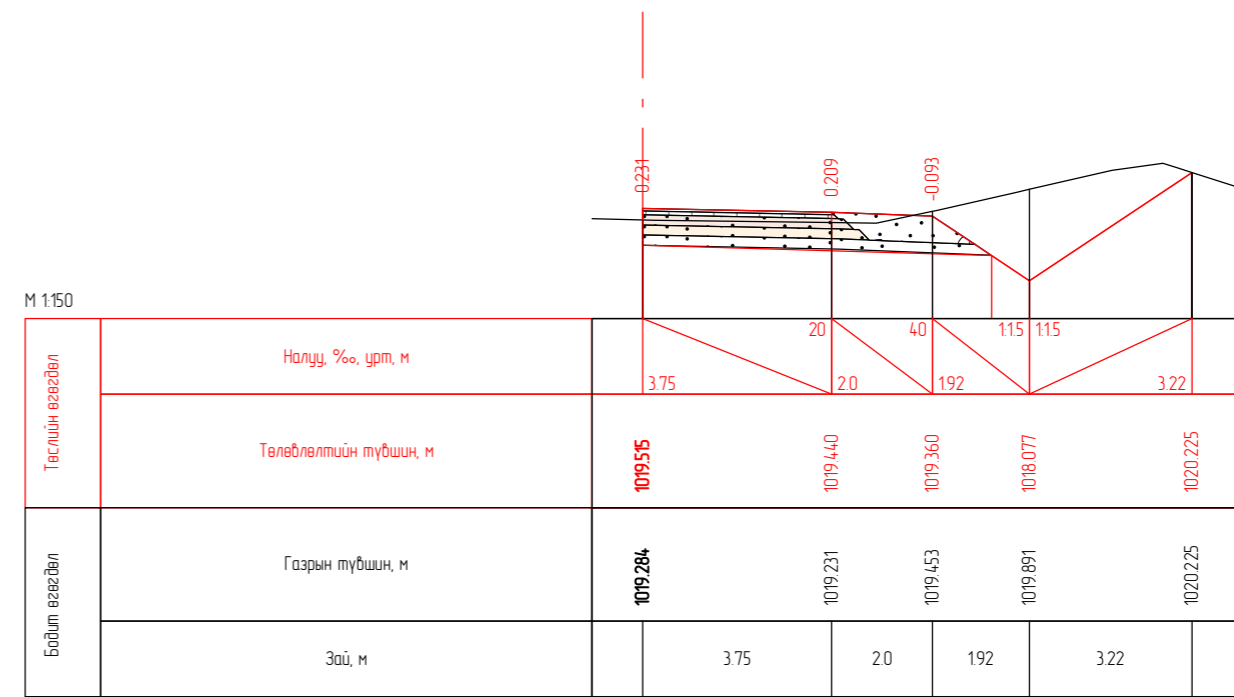

ПК 3+26.94

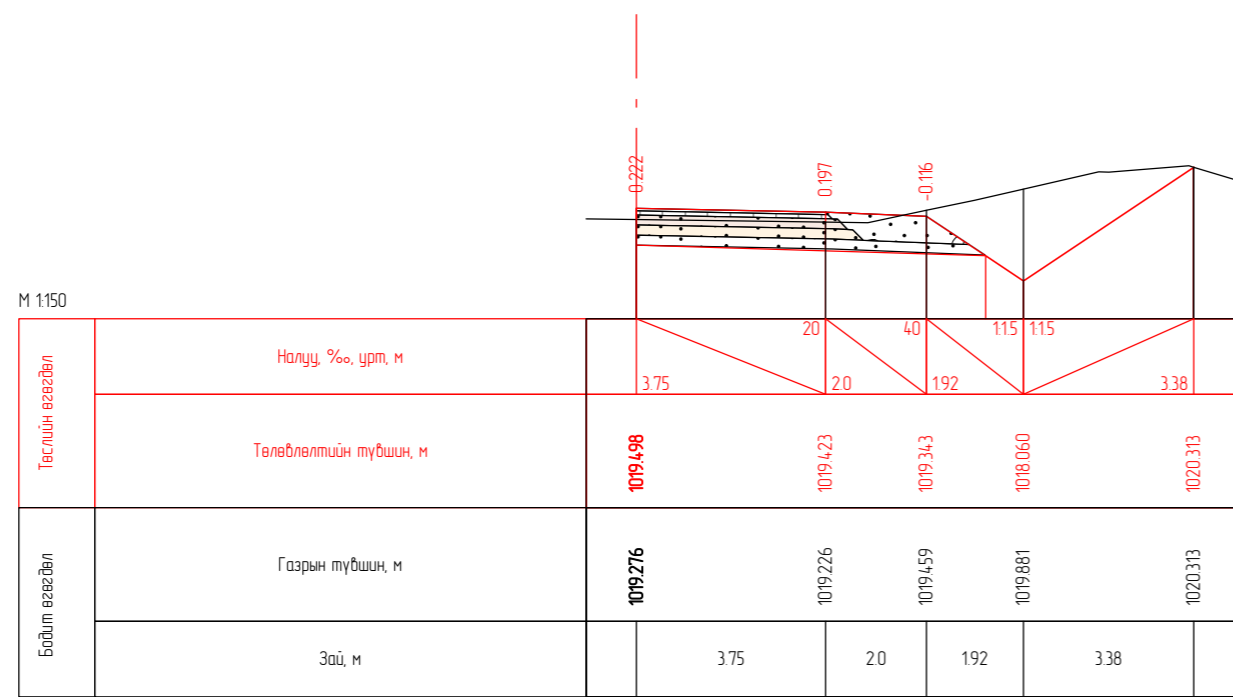



ПК 3+28.30

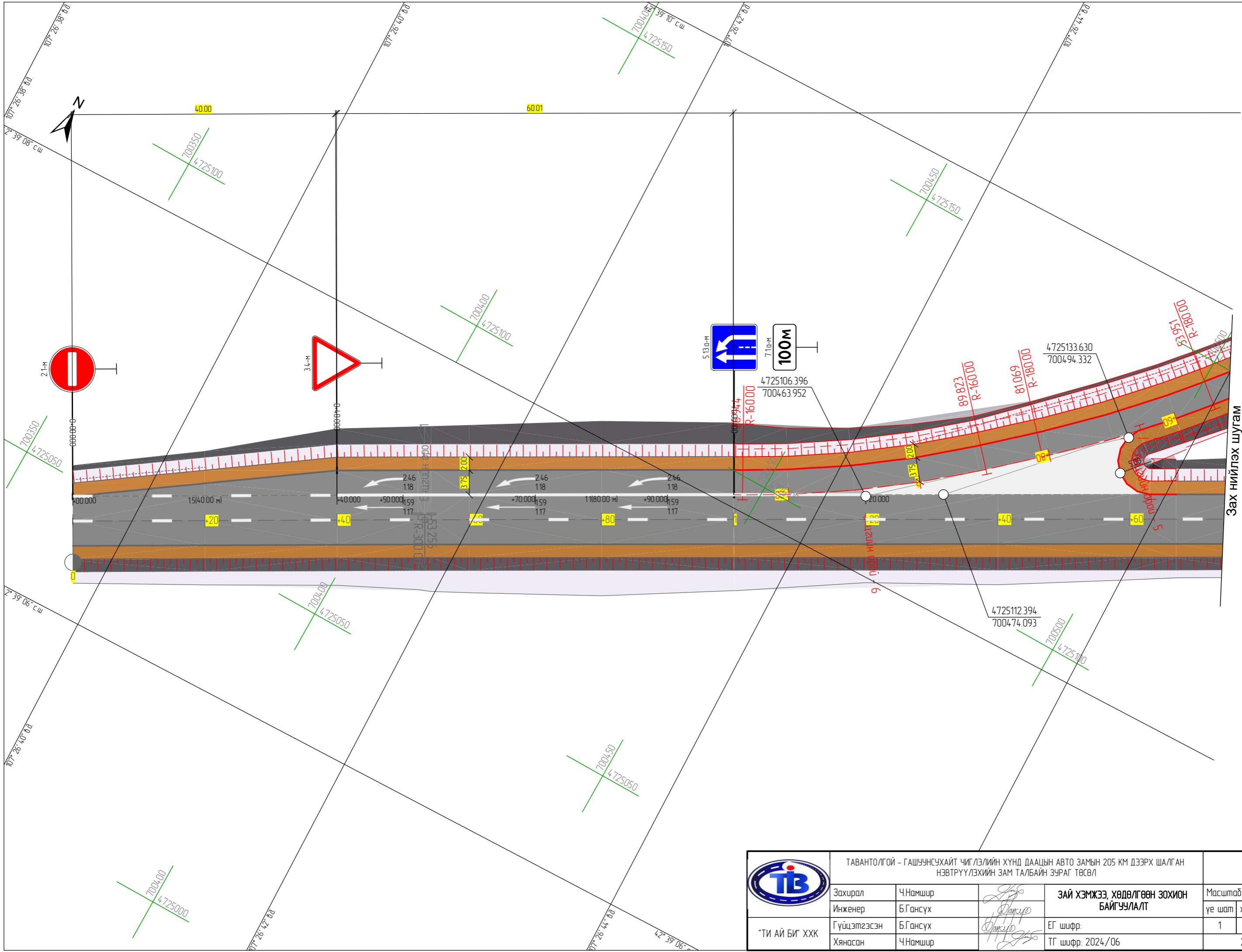

	ТАВАНТОЛГОЙ - ГАШУУНСУХАЙТ ЧИГЛЭЛИЙН ХҮНД ДААЦЫН АВТО ЗАМЫН 205 КМ ДЭЭРХ ШАЛГАН НЭВТРҮҮЛЭХИЙН ЗАМ ТАЛБАЙН ЗУРАГ ТӨСӨЛ				Б4		
	Захирал	Ч.Намшир			ХӨНДЛӨН ОГТ/ОЛУУД		
Инженер	Б.Гансүх						
"ТИ АЙ БИ" ХХК	Гүйцэтгэсэн	Б.Гансүх			ЕГ шифр:		
	Хянасан	Ч.Намшир			ТГ шифр: 2024/06		
					Масштаб: 150		
					үе шат	хуудас	дүх хуудас
					1	9	9
					2024 он		





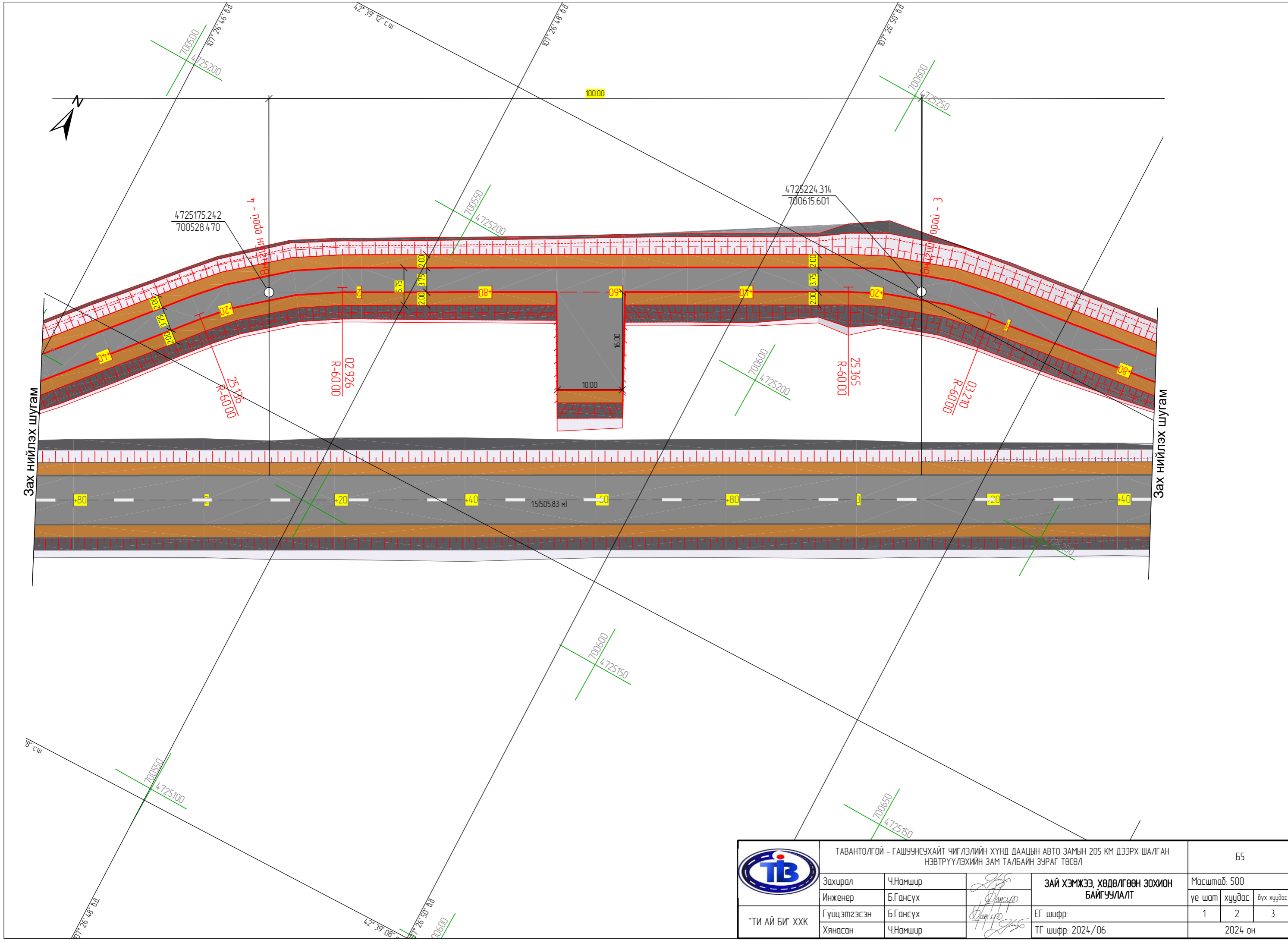

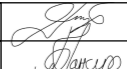
Зах нийлэх шугам

	ТАВАНТОЛГОЙ - ГАШУУНСУХАЙТ ЧИГЛЭЛИЙН ХҮНД ДААЦЫН АВТО ЗАМЫН 205 КМ ДЭЭРХ ШАЛГАН НЭВТРҮҮЛЭХИЙН ЗАМ ТАЛБАЙН ЗУРАГ ТӨСӨЛ			65		
	Захирал	Ч.Намшир		<b>ЗАЙ ХЭМЖЭЭ, ХӨДӨЛГӨӨН ЗОХИОН БАЙГУУЛАЛТ</b>		
Инженер	Б.Гансүх	Масштаб: 500				
"ТИ АЙ БИ" ХХК	Гүйцэтгэсэн	Б.Гансүх		ЕГ шифр:		
	Хянасан	Ч.Намшир		ТГ шифр: 2024/06		
				1   1   3		
				2024 он		

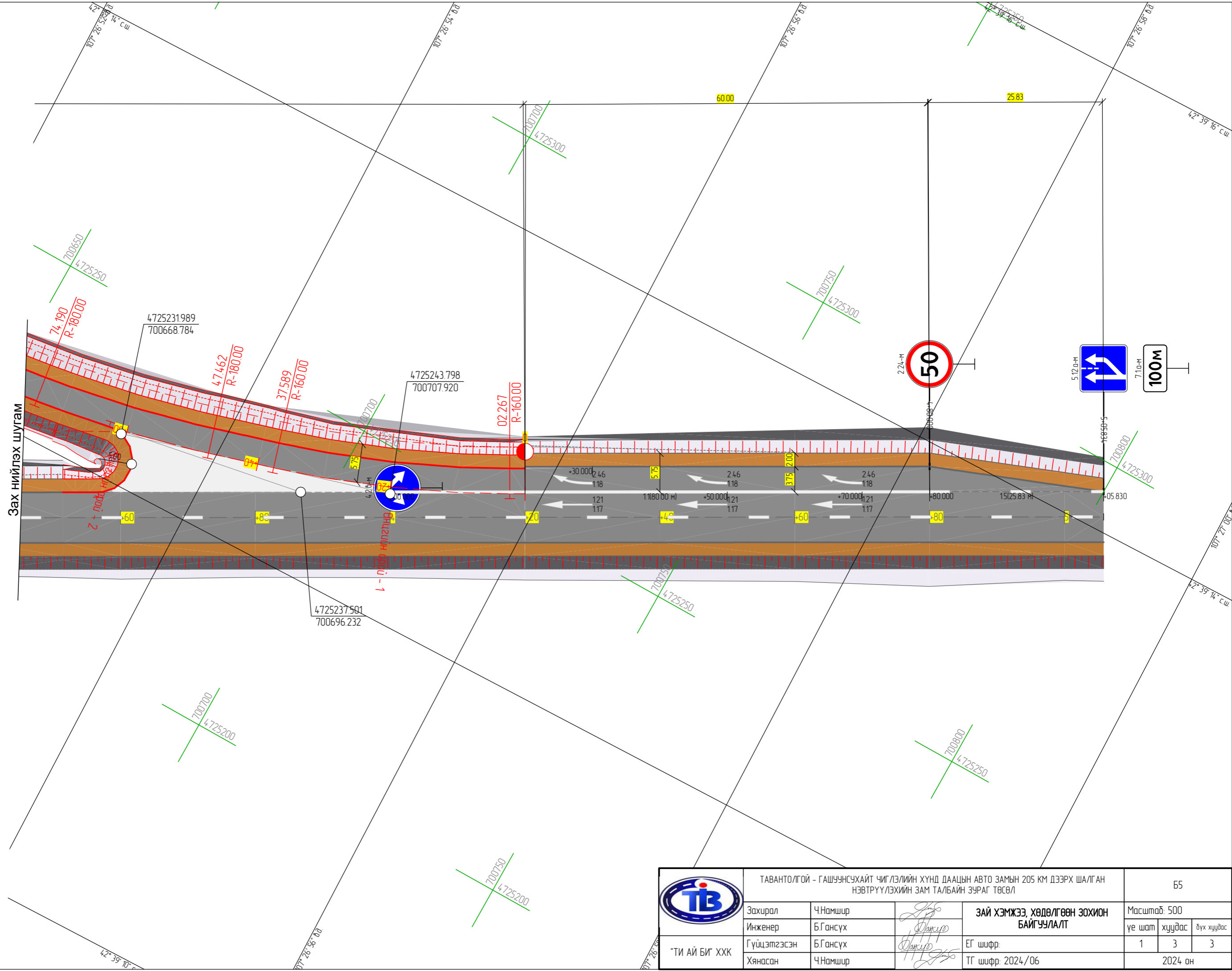

	ТАВАНТОЛГОЙ - ГАШУУНСУХАЙТ ЧИГЛЭЛИЙН ХҮНД ДААЦЫН АВТО ЗАМЫН 205 КМ ДЭЭРХ ШАЛГАН НЭВТРҮҮЛЭХИЙН ЗАМ ТАЛБАЙН ЗУРАГ ТӨСӨЛ			65		
	Захирал	Ч.Намшир		<b>ЗАЙ ХЭМЖЭЭ, ХӨДӨЛГӨӨН ЗОХИОН БАЙГУУЛАЛТ</b>		
Инженер	Б.Гансүх	Масштаб: 500				
"ТИ АЙ БИ" ХХК	Гүйцэтгэсэн	Б.Гансүх		үе шат	хуудас	дүх хуудас
	Хянасан	Ч.Намшир		1	2	3
ЕГ шифр:				2024 он		
ТГ шифр: 2024/06				2024 он		







	ТАВАНТОЛГОЙ - ГАШУУНСУХАЙТ ЧИГЛЭЛИЙН ХҮНД ДААЦЫН АВТО ЗАМЫН 205 КМ ДЭЭРХ ШАЛГАН НЭВТРҮҮЛЭХИЙН ЗАМ ТАЛБАЙН ЗУРАГ ТӨСӨЛ			65		
	Захирал	Ч.Намшир		<b>ЗАЙ ХЭМЖЭЭ, ХӨДӨЛГӨӨН ЗОХИОН БАЙГУУЛАЛТ</b>		
Инженер	Б.Гансүх	Масштаб: 500				
"ТИ АЙ БИ" ХХК	Гүйцэтгэсэн	Б.Гансүх		ЕГ шифр:		
	Хянасан	Ч.Намшир		ТГ шифр: 2024/06		
				2024 он		

Хүчилтэн хийцийн ажлын хэмжээ									
Объект: Төлөвлөж буй шалганы зам									
0.000	Зай, м	Ажлын өндөр, м	Хүчилтэн хийц					Хөвөө зүүн, м³	Хөвөө баруун, м³
			Өнгө асфальтобетон, м³	Харлуулсан дайрган үе, м³	СТВ өнгө, м³	СТВ суурь, м³	Суурийн доод үе, м³		
0-00.000		-0.021							
0-02.267	2267	-0.003	0.43	0.70	1.85	1.99	3.06		2.43
0-10.000	7.733	0.020	1.46	2.38	6.32	6.80	10.44		8.29
0-20.000	10.000	0.015	1.89	3.07	8.17	8.79	13.50		10.72
0-30.000	10.000	0.357	1.89	3.07	8.17	8.79	13.50		10.72
0-37.589	7.589	0.693	1.43	2.33	6.20	6.67	10.25		8.13
0-40.000	2.411	0.722	0.46	0.74	1.97	2.12	3.26		2.58
0-47.462	7.462	1.174	1.41	2.29	6.10	6.56	10.08		8.00
0-50.000	2.538	0.958	0.48	0.78	2.07	2.23	3.43		2.72
0-60.000	10.000	1.316	1.89	3.07	8.17	8.79	13.50		10.72
0-70.000	10.000	1.038	1.89	3.07	8.38	9.30	16.51		10.72
0-74.190	4.190	1.105	0.79	1.29	3.60	4.11	8.18	4.78	4.49
0-80.000	5.810	1.295	1.10	1.79	4.99	5.70	11.34	6.63	6.22
0-90.000	10.000	1.453	1.89	3.07	8.58	9.82	19.51	11.41	10.71
1-00.000	10.000	1.511	1.89	3.07	8.58	9.82	19.51	11.41	10.71
1-03.210	3.210	1.523	0.61	0.99	2.76	3.15	6.26	3.66	3.44
1-10.000	6.790	1.550	1.28	2.09	5.83	6.67	13.25	7.74	7.28
1-20.000	10.000	1.555	1.89	3.07	8.58	9.82	19.51	11.41	10.71
1-25.365	5.365	1.958	1.01	1.65	4.61	5.27	10.47	6.12	5.75
1-30.000	4.635	0.678	0.87	1.42	3.98	4.55	9.04	5.29	4.97
1-40.000	10.000	1.444	1.89	3.07	8.58	9.82	19.51	11.41	10.71
1-50.000	10.000	1.422	1.89	3.07	8.58	9.82	19.51	11.41	10.71
1-60.000	10.000	1.407	5.64	9.07	23.58	24.82	34.51	11.41	10.72
1-70.000	10.000	1.185	9.39	15.07	38.58	39.82	49.51	11.41	10.72
1-80.000	10.000	1.113	5.64	9.07	23.58	24.82	34.51	11.41	10.72
1-90.000	10.000	1.061	1.89	3.07	8.58	9.82	19.51	11.41	10.71
2-00.000	10.000	1.011	1.89	3.07	8.58	9.82	19.51	11.41	10.71
2-02.926	2.926	1.019	0.55	0.90	2.51	2.87	5.71	3.34	3.14
2-10.000	7.074	1.054	1.34	2.17	6.07	6.94	13.80	8.07	7.58
2-20.000	10.000	0.988	1.89	3.07	8.58	9.82	19.51	11.41	10.71
2-25.136	5.136	0.939	0.97	1.58	4.41	5.04	10.02	5.86	5.50
2-30.000	4.864	1.003	0.92	1.49	4.17	4.77	9.49	5.55	5.21
2-40.000	10.000	1.194	1.89	3.07	8.58	9.82	19.51	11.41	10.71
2-50.000	10.000	1.171	1.89	3.07	8.58	9.82	19.51	11.41	10.71
2-53.951	3.951	1.078	0.75	1.21	3.39	3.88	7.71	4.51	4.23
2-60.000	6.049	0.789	1.14	1.86	5.19	5.94	11.80	6.90	6.48
2-70.000	10.000	0.941	1.89	3.07	8.38	9.30	16.51		10.72
2-80.000	10.000	0.928	1.89	3.07	8.17	8.79	13.50		10.72
2-810.69	10.69	0.908	0.20	0.33	0.87	0.94	1.44		1.15
2-90.000	8.931	0.700	1.69	2.74	7.30	7.85	12.06		9.57
2-90.836	0.836	0.642	0.16	0.26	0.68	0.74	1.13		0.90
2-99.998	9.162	0.149	1.73	2.82	7.49	8.05	12.37		9.82
3-09.992	9.994	0.035	1.89	3.07	8.17	8.79	13.49		10.71
3-10.000	0.008	0.035	0.00	0.00	0.01	0.01	0.01		0.01
3-20.000	10.000	0.022	1.89	3.07	8.17	8.79	13.50		10.72
3-26.944	6.944	0.231	1.31	2.13	5.68	6.11	9.38		7.44
3-28.302	1.357	0.222	0.26	0.42	1.11	1.19	1.83		1.45
<b>Нийт:</b>			<b>77.04</b>	<b>124.83</b>	<b>336.48</b>	<b>369.15</b>	<b>623.45</b>	<b>216.78</b>	<b>351.79</b>

Хүчилтэн хийцийн ажлын хэмжээ									
Объект: Өвөө байгаа авто замтай нийлэх згнээ									
0.000	Зай, м	Ажлын өндөр, м	Хүчилтэн хийц					Хөвөө зүүн, м³	Хөвөө баруун, м³
			Өнгө асфальтобетон, м³	Харлуулсан дайрган үе, м³	СТВ өнгө, м³	СТВ суурь, м³	Суурийн доод үе, м³		
4-20.000		0.054							
4-40.000	20.000	0.034	3.77	6.08	16.01	17.25	27.22	22.81	25.68
4-60.000	20.000	0.224	3.77	6.08	16.01	17.25	27.22	22.81	25.68
4-80.000	20.000	-0.090	3.77	6.08	16.01	17.25	27.22	22.81	25.68
5-00.000	20.000	0.332	2.32	3.76	10.21	11.44	21.41	22.82	25.68
5-05.834	5.834	-0.071			0.76	1.12	3.98	6.25	7.49
<b>Нийт:</b>			<b>13.63</b>	<b>22.00</b>	<b>59.00</b>	<b>64.31</b>	<b>107.05</b>	<b>97.50</b>	<b>110.21</b>

Хүчилтэн хийцийн ажлын хэмжээ									
Объект: Өвөө байгаа авто замас гарах згнээ									
0.000	Зай, м	Ажлын өндөр, м	Хүчилтэн хийц					Хөвөө зүүн, м³	Хөвөө баруун, м³
			Өнгө асфальтобетон, м³	Харлуулсан дайрган үе, м³	СТВ өнгө, м³	СТВ суурь, м³	Суурийн доод үе, м³		
0-00.000		0.413							
0-20.000	20.000	0.057			4.67	5.90	15.71	21.41	25.68
0-40.000	20.000	0.027	2.84	4.58	12.26	13.50	23.47	22.81	25.68
0-52.259	12.259	0.067	2.31	3.73	9.82	10.57	16.68	13.98	15.74
0-53.256	0.997	0.054	0.19	0.30	0.80	0.86	1.36	1.14	1.28
0-54.253	0.997	0.042	0.19	0.30	0.80	0.86	1.36	1.14	1.28
0-60.000	5.747	-0.062	1.08	1.75	4.60	4.96	7.82	6.56	7.38
0-80.000	20.000	-0.118	3.77	6.08	16.01	17.25	27.22	22.81	25.68
1-00.000	20.000	0.240	3.77	6.08	16.01	17.25	27.22	22.81	25.68
<b>Нийт:</b>			<b>14.15</b>	<b>22.82</b>	<b>64.97</b>	<b>71.15</b>	<b>120.84</b>	<b>112.66</b>	<b>128.40</b>

	ТАВАНТОЛГОЙ - ГАШУУНСУХАЙТ ЧИГЛЭЛИЙН ХҮНД ДААЦЫН АВТО ЗАМЫН 205 КМ ДЭЭРХ ШАЛГАН НЭВТРҮҮЛЭХИЙН ЗАМ ТАЛБАЙН ЗУРАГ ТӨСӨЛ				Б6		
	ЗЕИ	Ч.Намшир		ХУЧИЛТЫН ХИЙЦИЙН АЖИЛ	Масштаб: 100		
	Инженер	Б.Гансүх			Үе шат	Хуудас	Бүх хуудас
"ТИ АЙ БИ" ХХК	Гүйцэтгэсэн	Б.Гансүх		ЕГ шифр:	1	1	1
	Хянасан	Ч.Намшир		ТГ шифр: 2022/06	2022 он		



Газар шорооны ажлын хэмжээ					
Объект: Төлөвлөж буй шалганы зам					
PK+	Зай, м	Ажлын өндөр, м	Далан, м <sup>3</sup>	Ухмал, м <sup>3</sup>	Хөрс хуулалт, м <sup>3</sup>
0+00.000		-0.021			
0+02.267	2.267	-0.003	0.89	3.57	3.75
0+10.000	7.733	0.020	2.38	13.94	12.63
0+20.000	10.000	0.015	9.05	14.39	16.76
0+30.000	10.000	0.357	20.34	5.16	17.07
0+37.589	7.589	0.693	24.19	1.06	13.09
0+40.000	2.411	0.722	10.20	0.24	4.31
0+47.462	7.462	1.174	38.80	0.85	13.76
0+50.000	2.538	0.958	12.90	0.31	4.65
0+60.000	10.000	1.316	48.77	1.21	17.99
0+70.000	10.000	1.038	57.50	1.84	22.72
0+74.190	4.190	1.105	26.36	1.02	11.53
0+80.000	5.810	1.295	4.235	1.44	16.31
0+90.000	10.000	1.453	87.10	2.68	29.11
1+00.000	10.000	1.511	98.06	2.83	29.82
1+03.210	3.210	1.523	32.97	0.90	9.65
1+10.000	6.790	1.550	72.73	1.44	20.82
1+20.000	10.000	1.555	113.71	7.54	33.65
1+25.365	5.365	1.958	67.84	8.04	19.36
1+30.000	4.635	0.678	40.74	6.34	14.98
1+40.000	10.000	1.444	66.82	6.94	29.06
1+50.000	10.000	1.422	92.30	2.90	29.47
1+60.000	10.000	1.407	113.30	10.52	44.95
1+70.000	10.000	1.185	116.34	17.47	60.94
1+80.000	10.000	1.113	75.72	9.75	44.45
1+90.000	10.000	1.061	51.53	2.70	27.43
2+00.000	10.000	1.011	45.30	2.73	27.09
2+02.926	2.926	1.019	12.58	0.81	7.89
2+10.000	7.074	1.054	33.21	2.03	19.53
2+20.000	10.000	0.988	45.31	2.96	28.02
2+25.136	5.136	0.939	19.33	1.44	14.24
2+30.000	4.864	1.003	18.45	1.27	13.26
2+40.000	10.000	1.194	51.06	2.71	27.41
2+50.000	10.000	1.171	61.04	2.79	27.90
2+53.951	3.951	1.078	22.74	1.10	10.95
2+60.000	6.049	0.789	27.50	2.32	16.64
2+70.000	10.000	0.941	39.04	3.07	22.55
2+80.000	10.000	0.928	36.63	1.29	17.46
2+81.069	1.069	0.908	3.33	0.13	1.84
2+90.000	8.931	0.700	18.48	1.51	15.09
2+90.836	0.836	0.642	0.82	0.20	1.39
2+99.998	9.162	0.149		17.06	15.78
3+09.992	9.994	0.035		4.392	18.31
3+10.000	0.008	0.035		0.04	0.02
3+20.000	10.000	0.022		58.25	19.43
3+26.944	6.944	0.231		44.50	14.23
3+28.302	1.357	0.222		9.02	2.93
Нийт:			1757.71	324.23	870.22

Газар шорооны ажлын хэмжээ					
Объект: Одоо байгаа авто замыг нийлэх орох зэнээ					
PK+	Зай, м	Ажлын өндөр, м	Далан, м <sup>3</sup>	Ухмал, м <sup>3</sup>	Хөрс хуулалт, м <sup>3</sup>
4+20.000		0.054			
4+40.000	20.000	0.034		246.77	34.97
4+60.000	20.000	0.224		270.26	36.83
4+80.000	20.000	-0.090		312.55	38.49
5+00.000	20.000	0.332		269.71	32.26
5+05.834	5.834	-0.071		67.54	6.82
Нийт:			0.00	1166.83	149.37

Газар шорооны ажлын хэмжээ					
Объект: Одоо байгаа авто замыг гаргах зэнээ					
PK+	Зай, м	Ажлын өндөр, м	Далан, м <sup>3</sup>	Ухмал, м <sup>3</sup>	Хөрс хуулалт, м <sup>3</sup>
0+00.000		0.413			
0+20.000	20.000	0.057		206.61	23.87
0+40.000	20.000	0.027		314.64	34.58
0+52.259	12.259	0.067		224.45	25.61
0+53.256	0.997	0.054		18.40	2.15
0+54.253	0.997	0.042		18.76	2.15
0+60.000	5.747	-0.062		113.55	12.33
0+80.000	20.000	-0.118		442.03	44.52
1+00.000	20.000	0.240		405.79	45.18
Нийт:			0.00	1744.23	190.39

	ТАВАНТОЛГОЙ - ГАШУУНСУХАЙТ ЧИГЛЭЛИЙН ХҮНД ДААЦЫН АВТО ЗАМЫН 205 КМ ДЭЭРХ ШАЛГАН НЭВТРҮҮЛЭХИЙН ЗАМ ТАЛБАЙН ЗУРАГ ТӨСӨЛ			Б6			
	ЗЕИ	Ч.Намшир		Масштаб: 100			
	Инженер	Б.Гансүх		үе шат	хуудас	бүх хуудас	
"ТИ АЙ БИ" ХХК	Гүйцэтгэсэн	Б.Гансүх		ЕГ шифр:	1	1	1
	Хянасан	Ч.Намшир			ТГ шифр: 2022/06	2022 он	

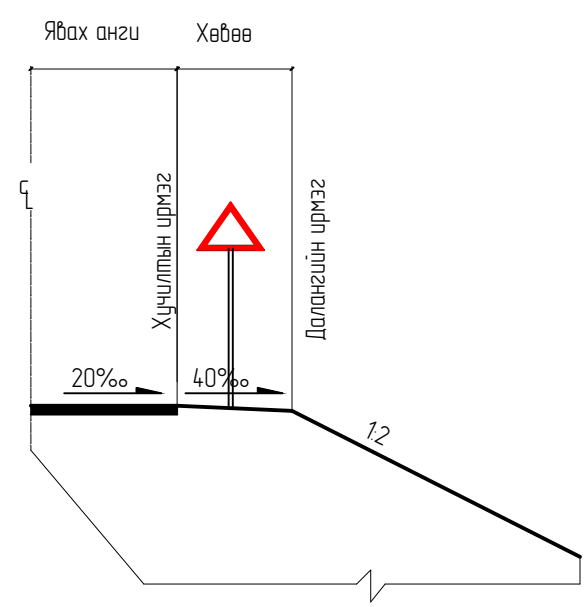
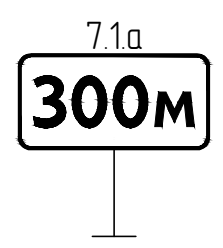
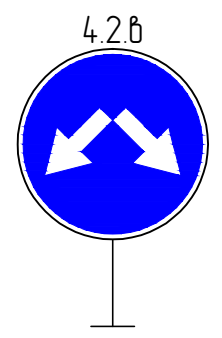
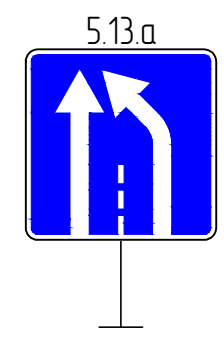
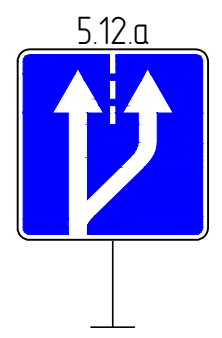
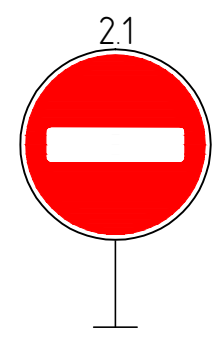
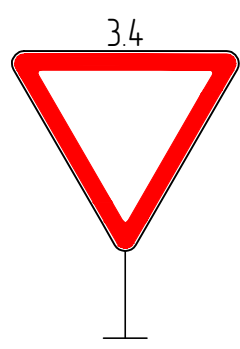
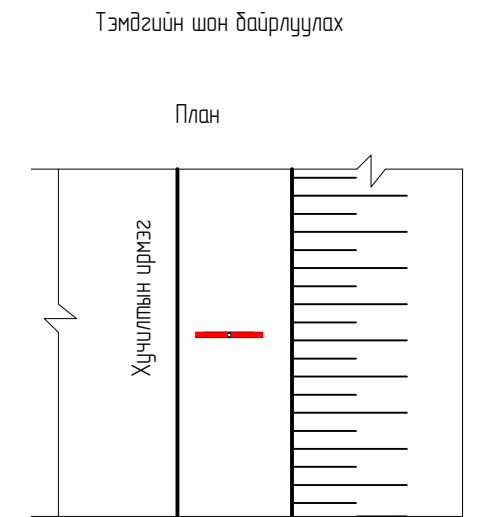
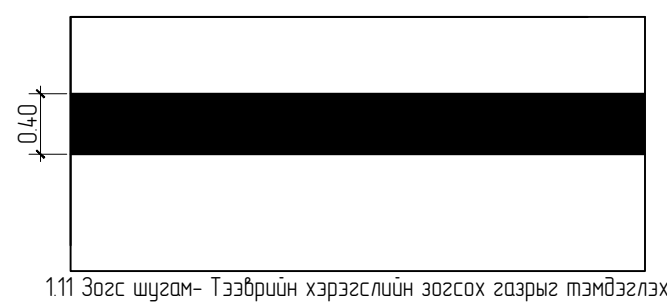
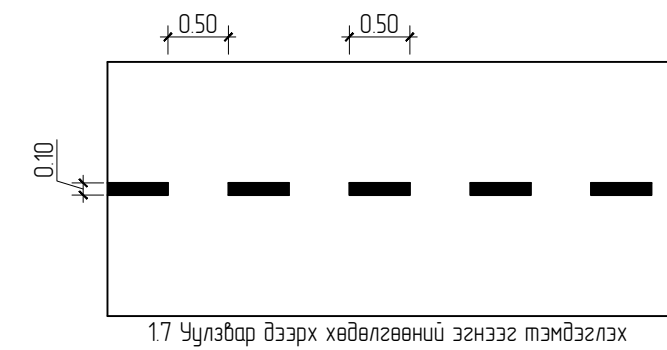
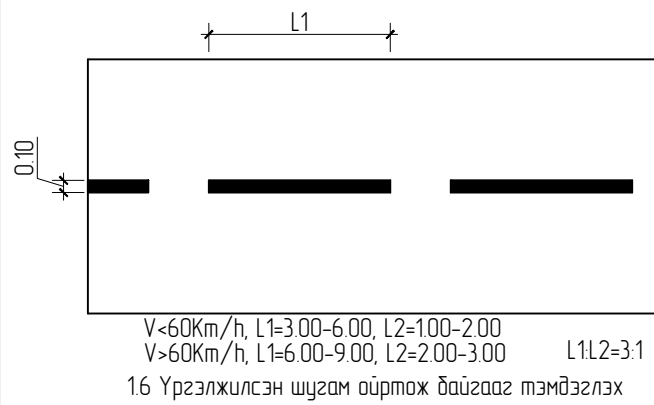
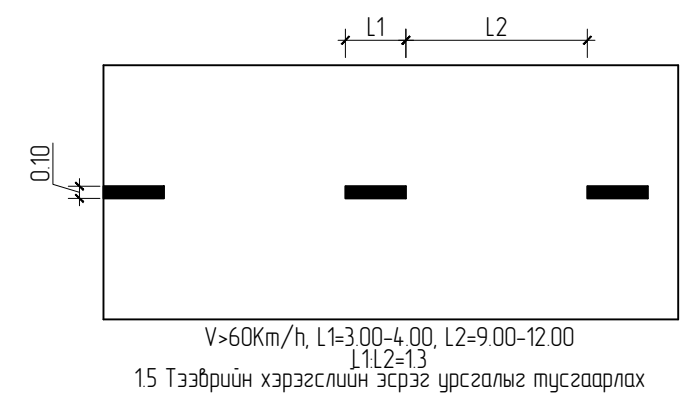
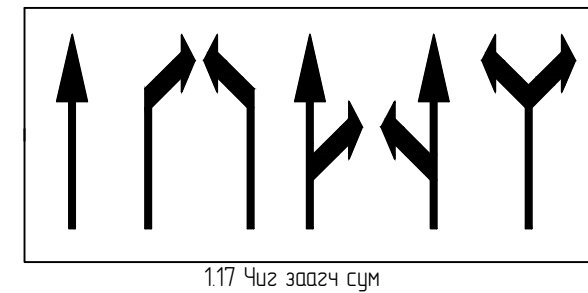
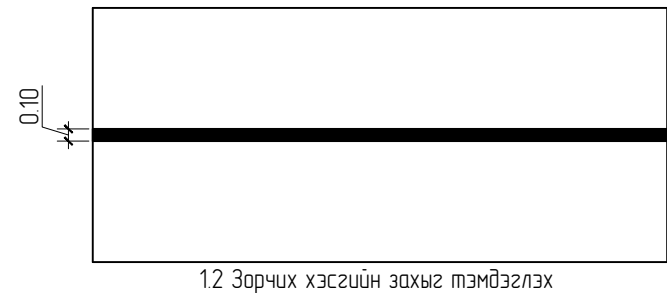
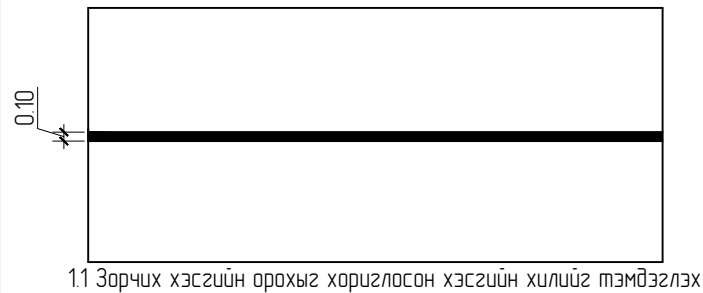

Босоо тэмдэгийн ажлын хэмжээ		
Объект: Төлөвлөж буй шалган зам		
Дугаар	Тэмдэгийн нэр	Шинээр тооцогдох тэмдэг
<b>Хориглох тэмдэг</b>		
21	Орох хоригтой	1
224	Хүрэн дээд хязгаар	1
Нийт:		2
<b>Дарааллын тэмдэг</b>		
34	Зам тогтох өгнө	1
Нийт:		1
<b>Заах тэмдэг</b>		
4.2b	Талаар тойрч гарна / баруун да зүүн /	1
Нийт:		1
<b>Мэдээлэх тэмдэг</b>		
5.12a	Энээний эхлэл	1
5.13a	Энээний төгсгөл	1
Нийт:		2
<b>Нэмэлт тэмдэг</b>		
7.1a	Объект хүртэлх зай	2
Нийт:		2
<b>БҮГД:</b>		
		8

Цагаан тэмдэглэгээний ажлын хэмжээ						
№ км	1.1	1.5	1.17	1.17	1.18	Нийт
Материал	Будаг	Будаг	Будаг	Будаг	Будаг	Будаг
Өнгө	Цагаан	Цагаан	Цагаан	Цагаан	Цагаан	Цагаан
Өргөн, м	0.15	0.15	1.21	1.59	2.46	
Хэмжих нэгж	м	м	ш.м. (м²)	ш.м. (м²)	ш.м. (м²)	м²
0 - 0	16001	57167	3 (3.63)	3 (4.77)	6 (14.76)	68.60
Урт, м	16001	57167				
Талбай, м²	24.00	85.75	3.63	4.77	14.76	
Нийт талбай, м²	24.00	214.4	3.63	4.77	14.76	68.60

	ТАВАНТОЛГОЙ - ГАШУУНСУХАЙТ ЧИГЛЭЛИЙН ХҮНД ДААЦЫН АВТО ЗАМЫН 205 КМ ДЭЭРХ ШАЛГАН НЭВТРҮҮЛЭХИЙН ЗАМ ТАЛБАЙН ЗУРАГ ТӨСӨЛ			Б6		
	ЗЕИ	Ч.Намшир		ТЭМДЭГ ТЭМДЭГ ЛЭГЭЭНИЙ ТОО ХЭМЖЭЭ	Масштаб: 1:100	
Инженер	Б.Гансүх	үе шат			хуудас	бүх хуудас
Гүйцэтгэсэн	Б.Гансүх		ЕГ шифр:	1	1	1
Хянасан	Ч.Намшир			ТГ шифр: 2022/06	2022 он	