

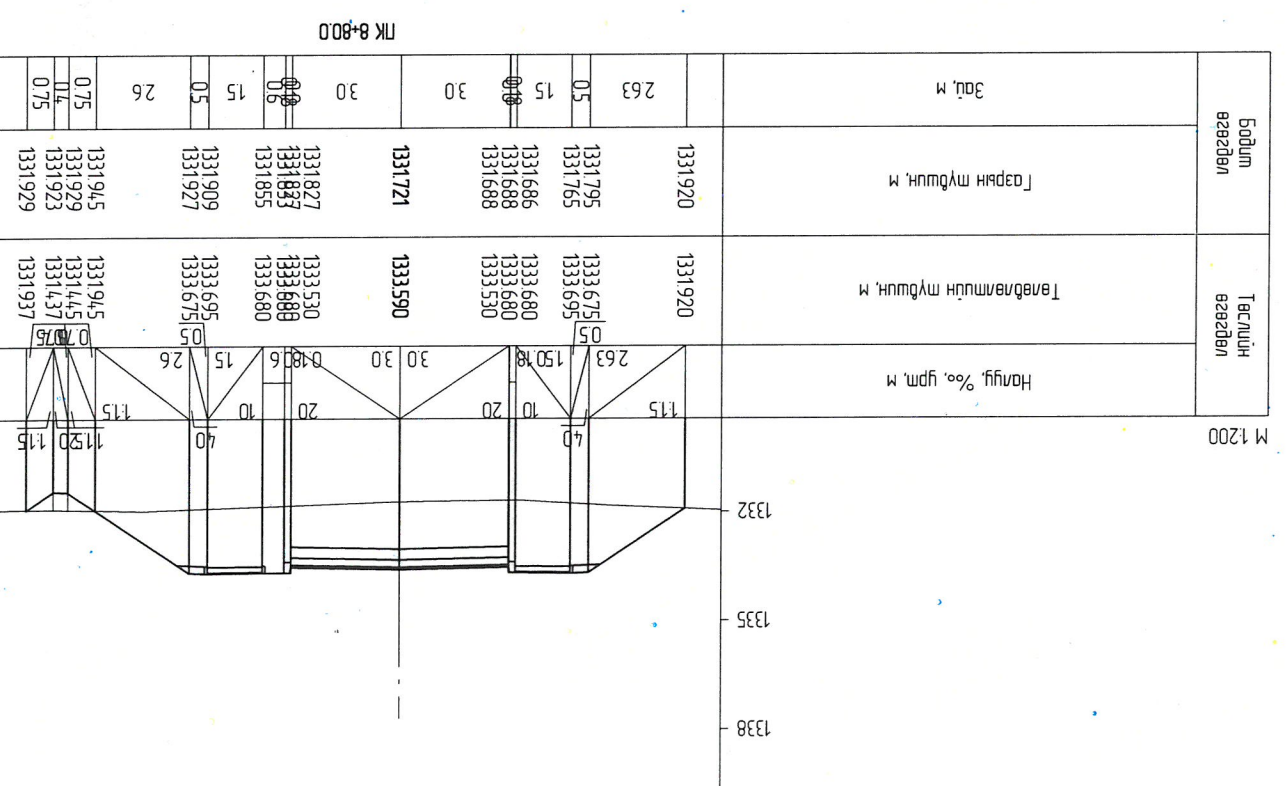

Улаанбаатар хот, Сонгинохайрхан дүүрэг, 32-р хороо, Хуралны зам (Өмзөглөлийн авто замаас шинэ цацарлаг хүртэл)		Эх зурвал: Л.Анбонд	
Эр.инженер: Л.Бат-өзгий		Л.Анбонд	
Гүйцэтгэсэн: Д.Цэнд		Л.Анбонд	
Шалтгаан: Шалтгаан		Л.Анбонд	
Масштаб: Авто зам		ТТ шифр: 07/24	
Хуудас: Бүх хуудас		А3	
Ye шарт: Хуудас		13	
		43	

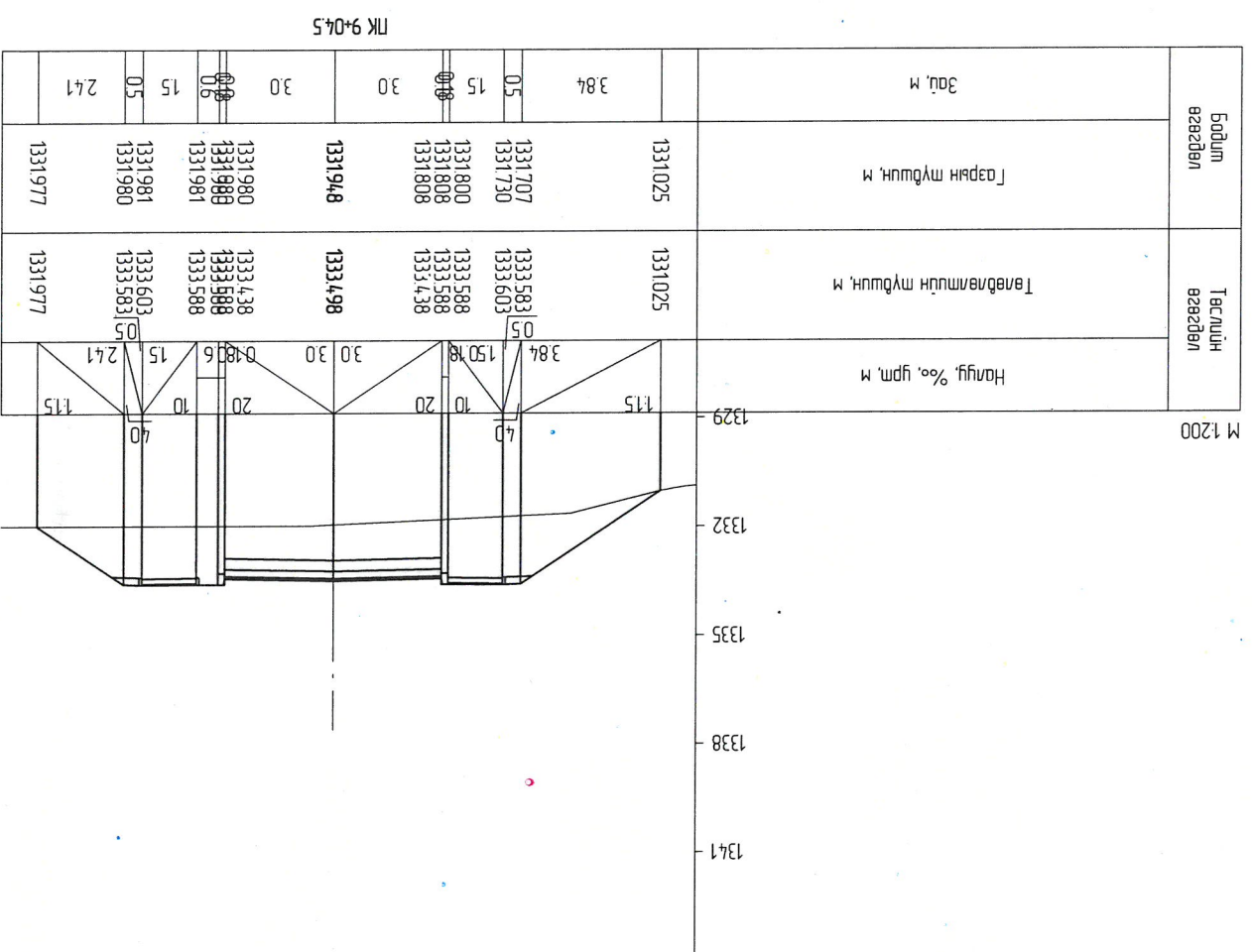

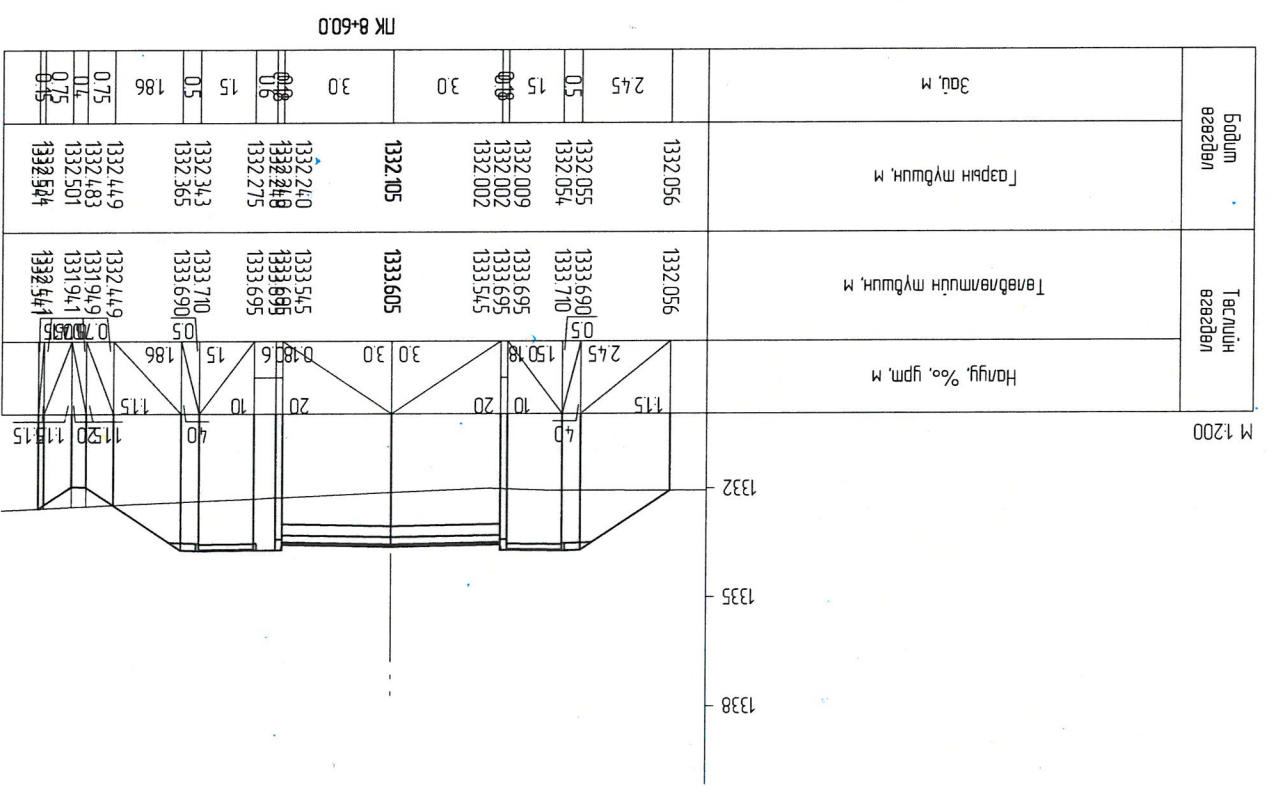
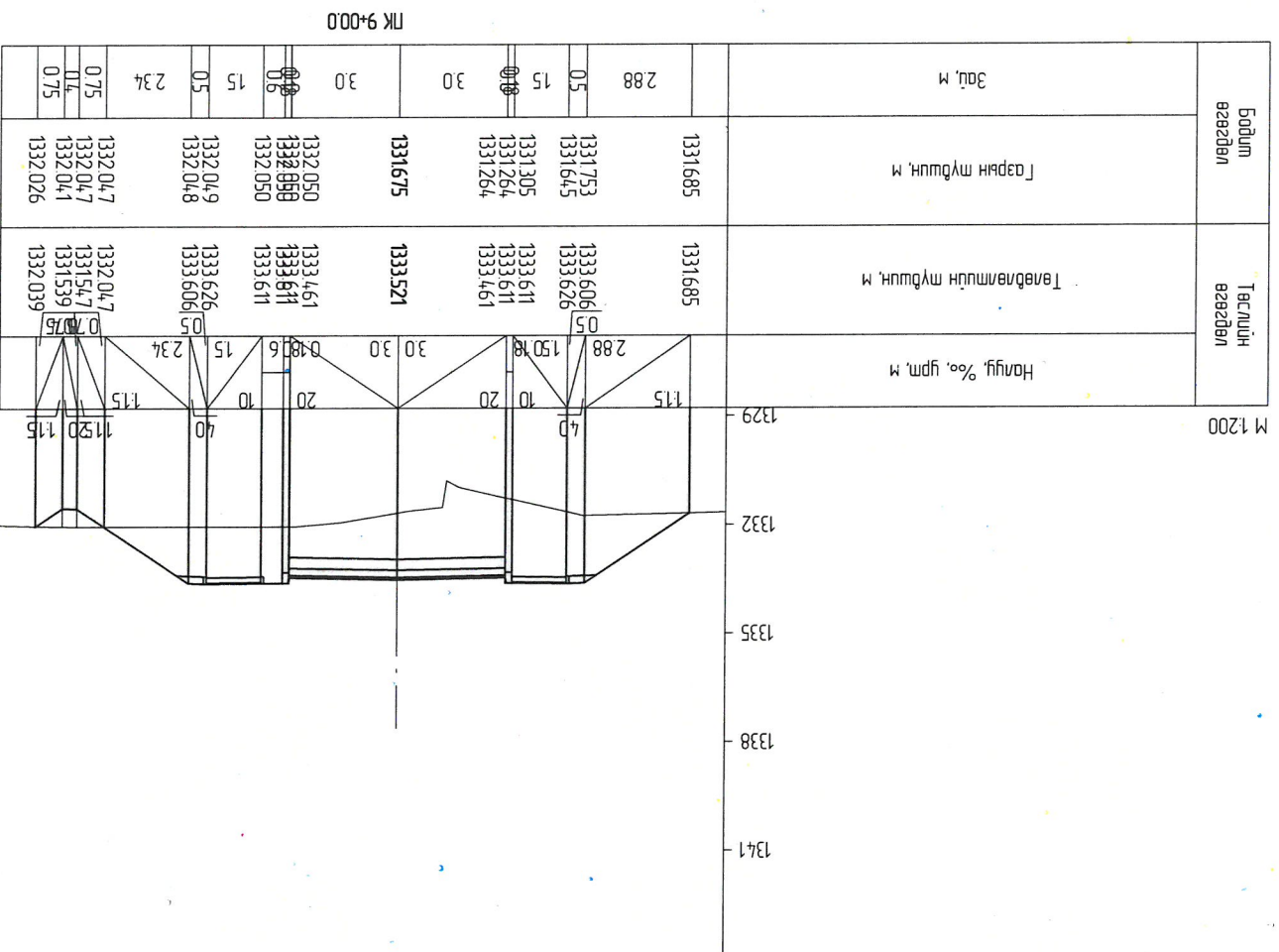

Авто замын урсгал төслийн Ж/Аб С/Т ХХК

Зөхируулга
Л.Ганболд
Эр.инженер
Г.Бат-өлийн
Д.Цэнд
Гүйцэтгэсэн
Л.Ганболд
Шалтгаан
Л.Ганболд

Уланбаатар хот, Сонгинохайрхан дүүрэг, 32-р хороо, Хурганзы зам
(Смэгэлтийн авто замын шинэ цацарлыг хуртл)

Хөндлөн огтлол
ПК 9+10 - ПК 9+59.4

ТТ шифр:

07/24

Авто зам		
Масштаб:		
Хуудас	Үе шат	Бүх хуудас
14	А3	43

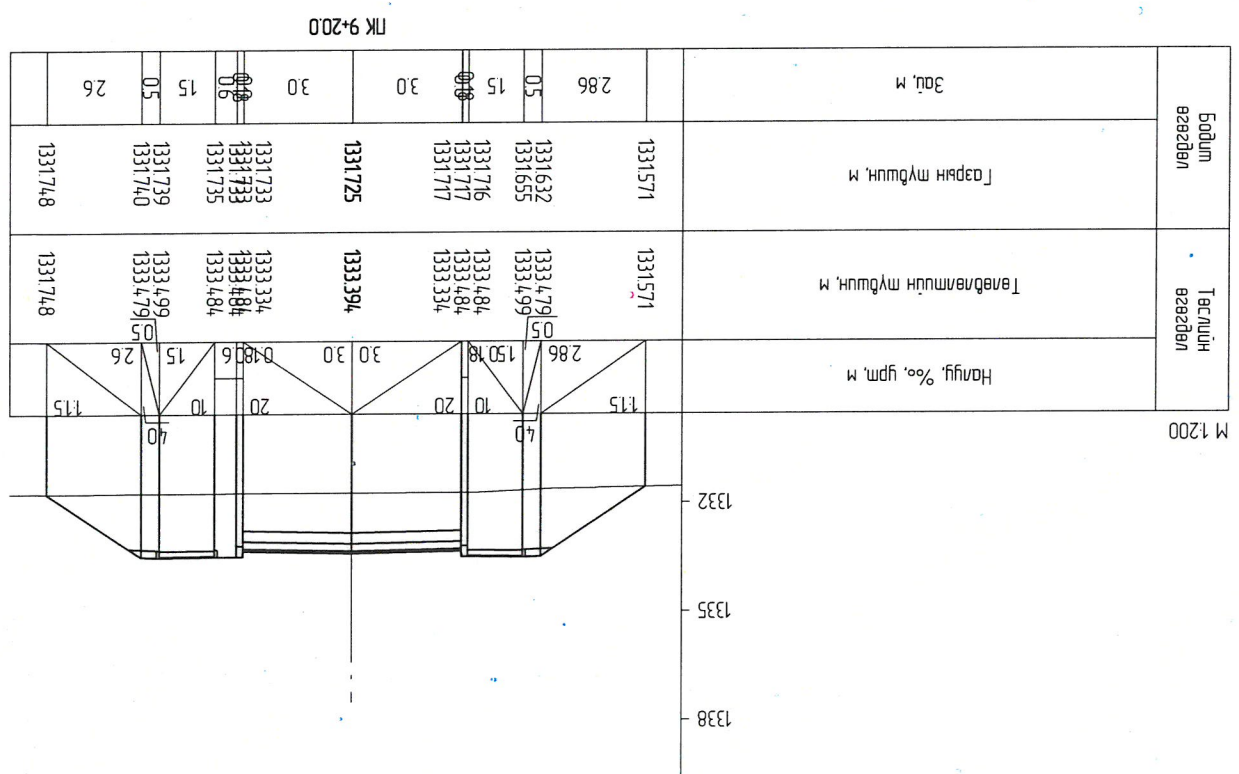
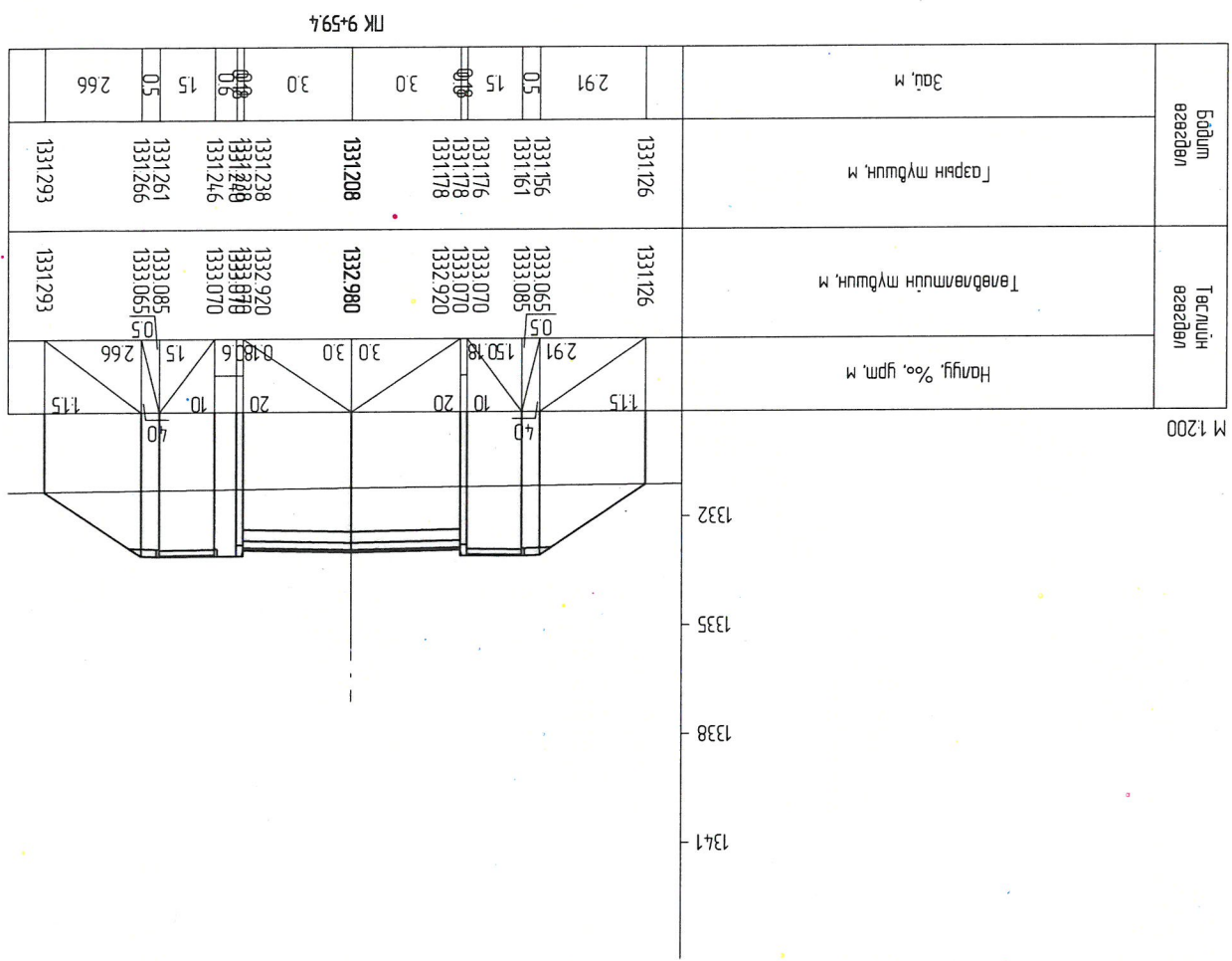
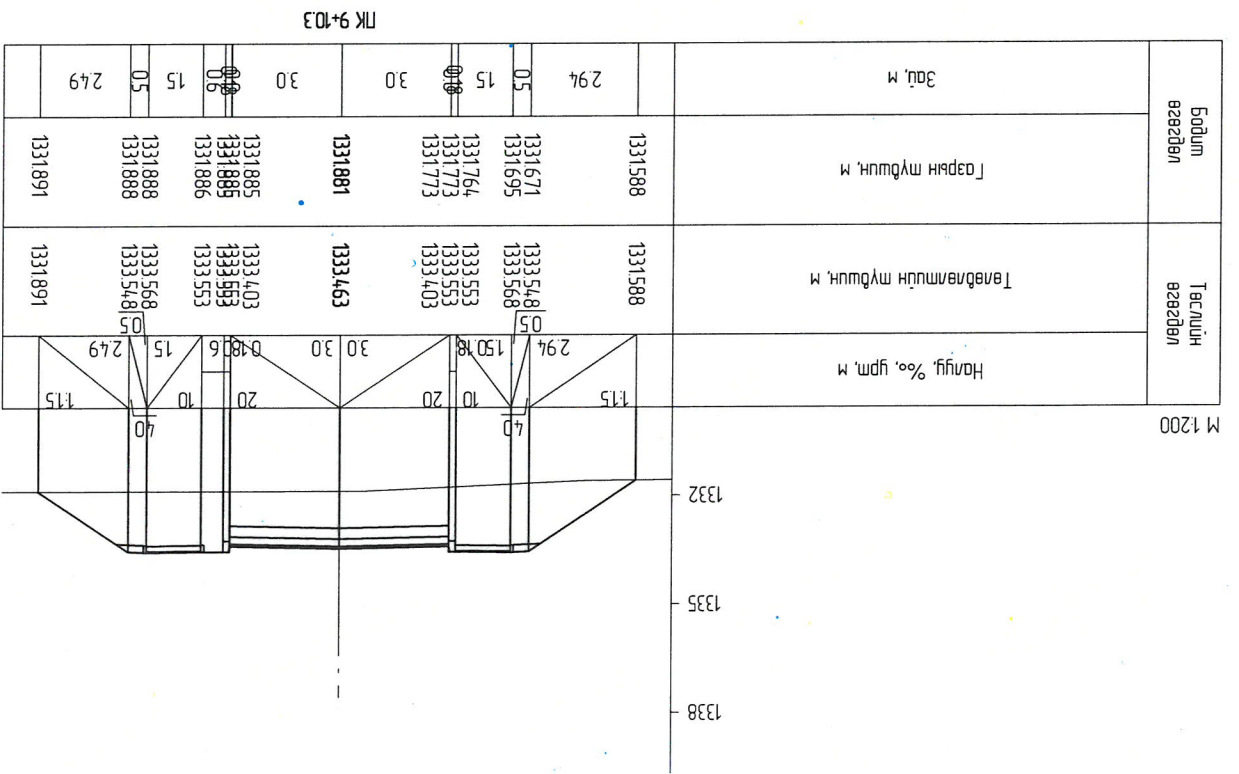
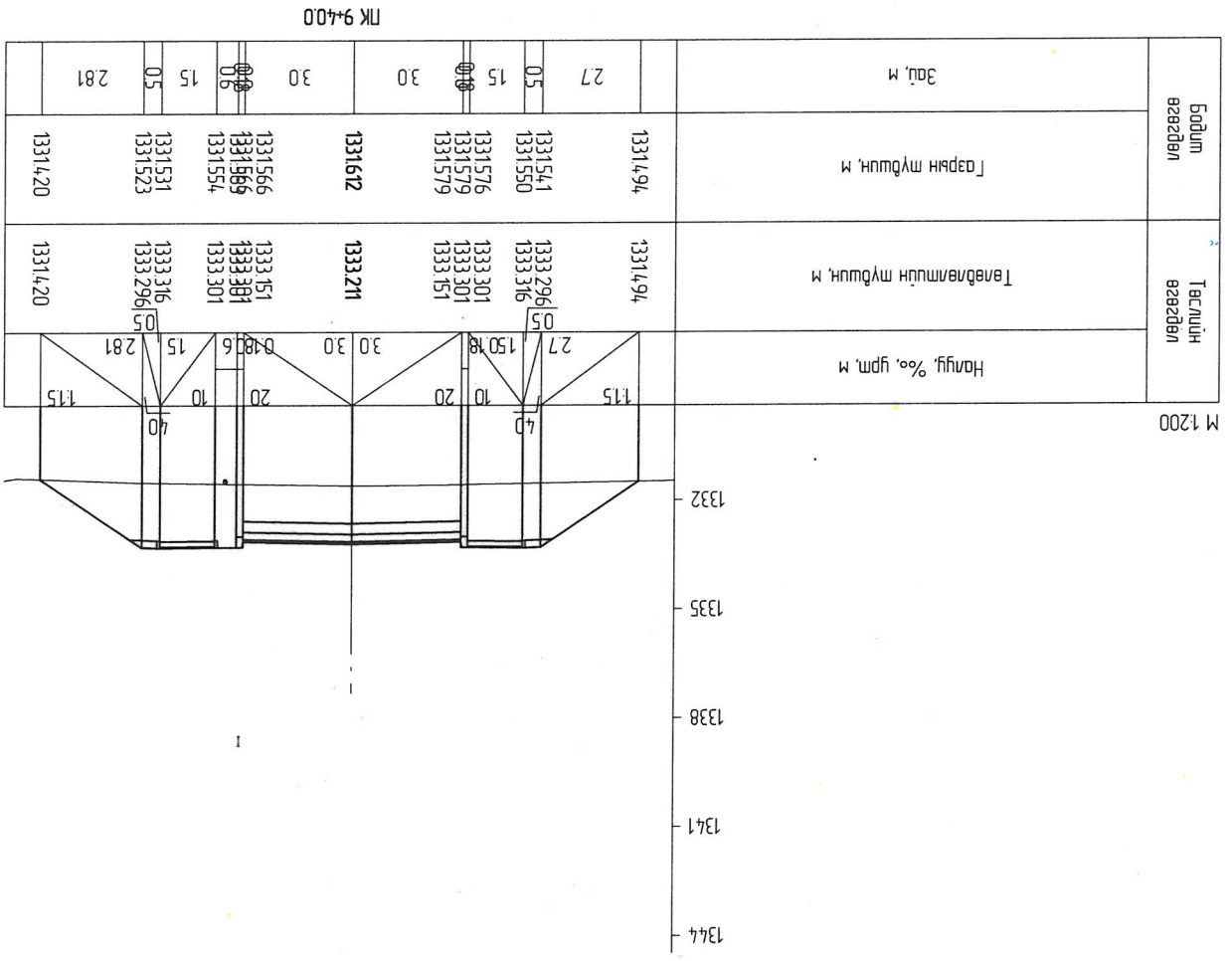

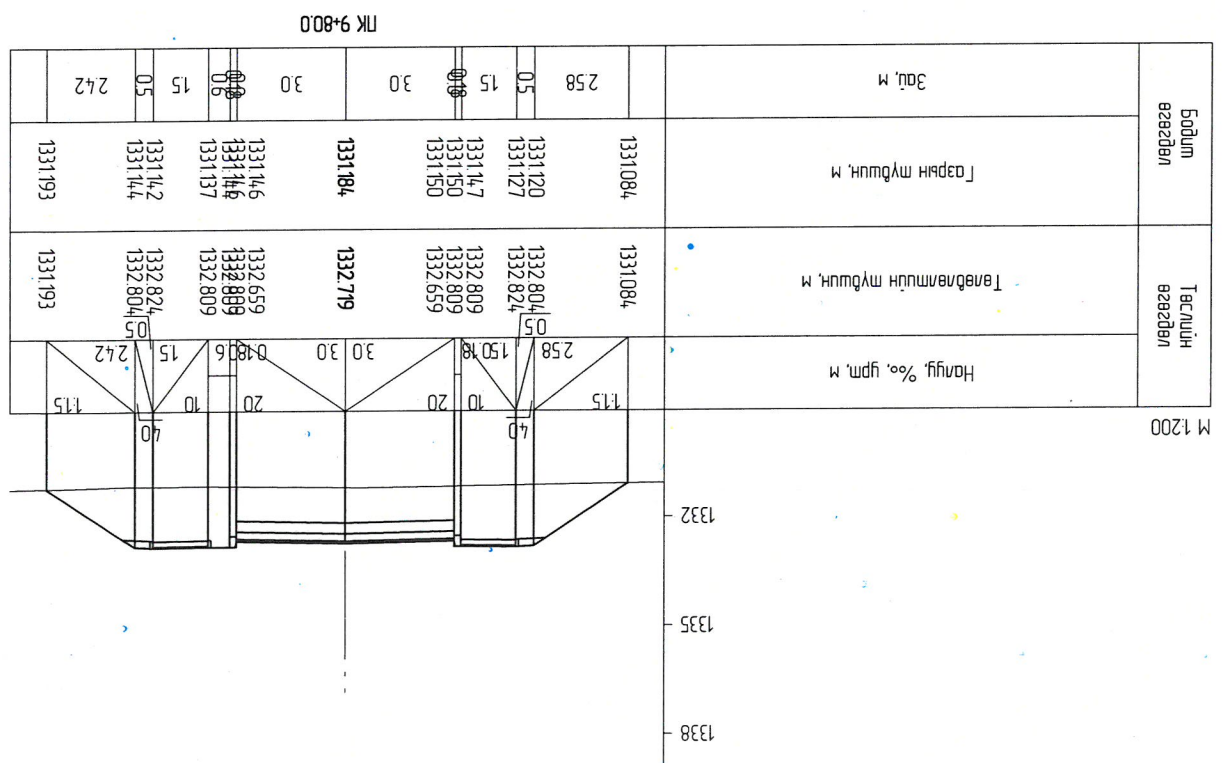
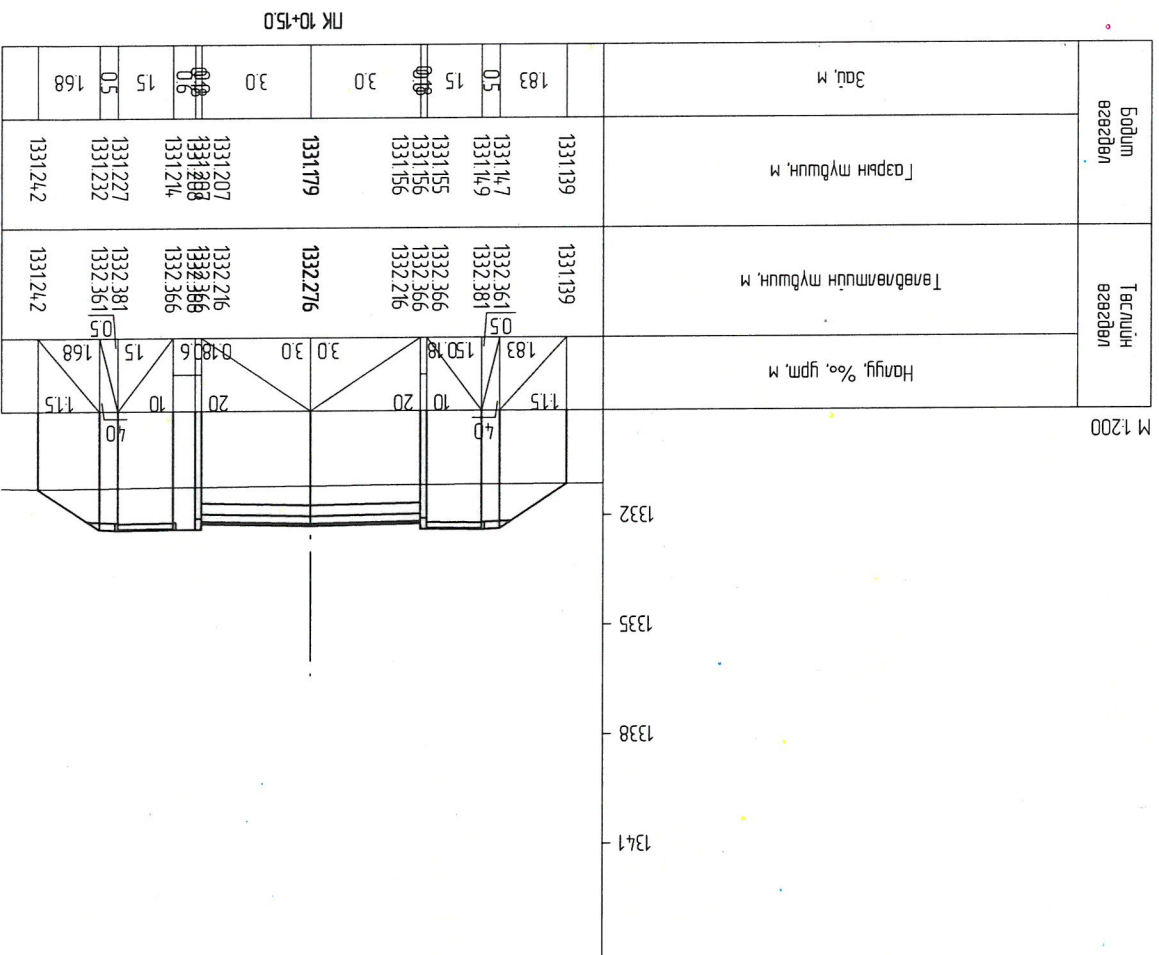
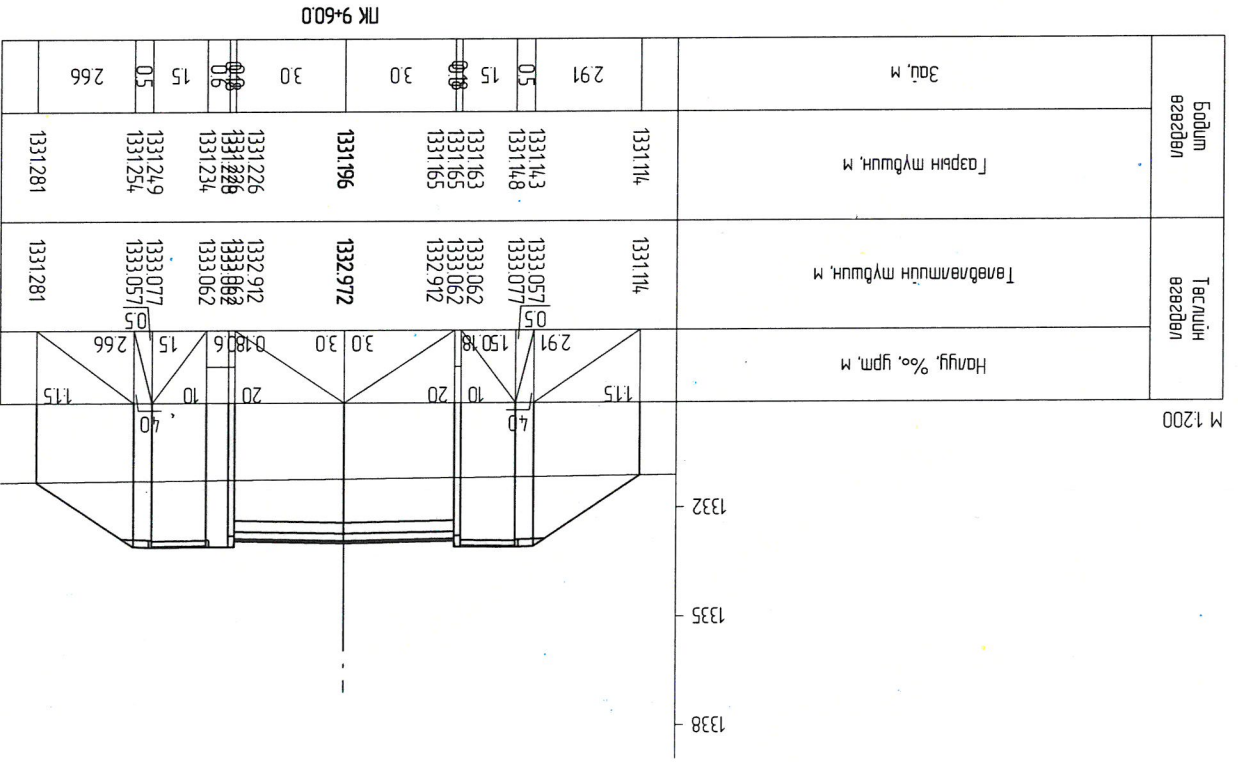
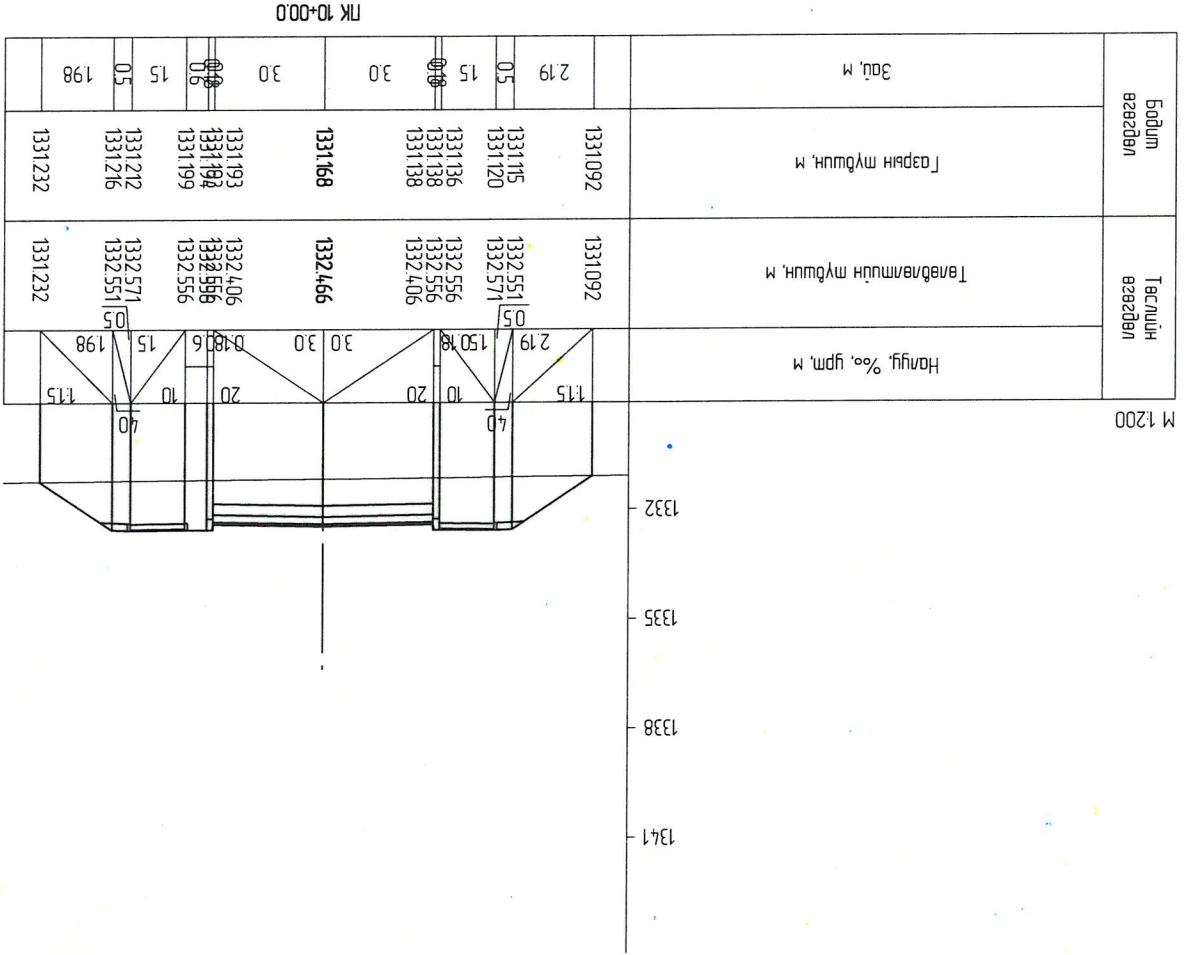

Уланбатар хот, Сонгинохайрхан дүүрэг, 32-р хороо, Хурганы зам (Смэлтийн авто замгаас шинэ цацрал хурган)		Захирагч П.Ганболд	Эр.инженер Г.Бат-өлзий	Гүйцэтгэсэн Д.Цэнд	Шалгасан П.Ганболд	Авто замчлал урас Төзүлүш ЖА АР СУ ХХК
Маштраб: Авто зам		Хөндлөн огтлол ПК 9+60 - ПК 10+15		ТТ шифр: ЕТ шифр: 07/24		
А3	15	43	Хуулагч Бүх хуулагч	Үе шат		

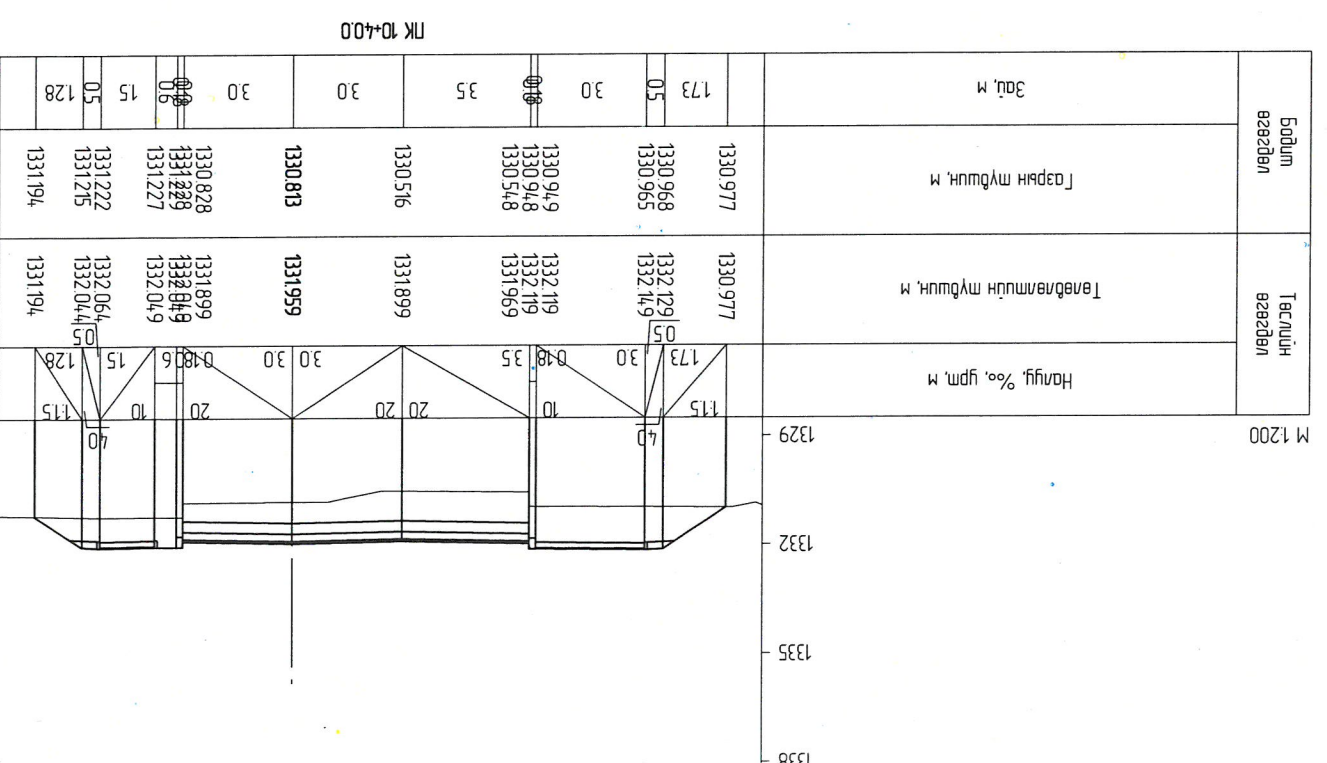
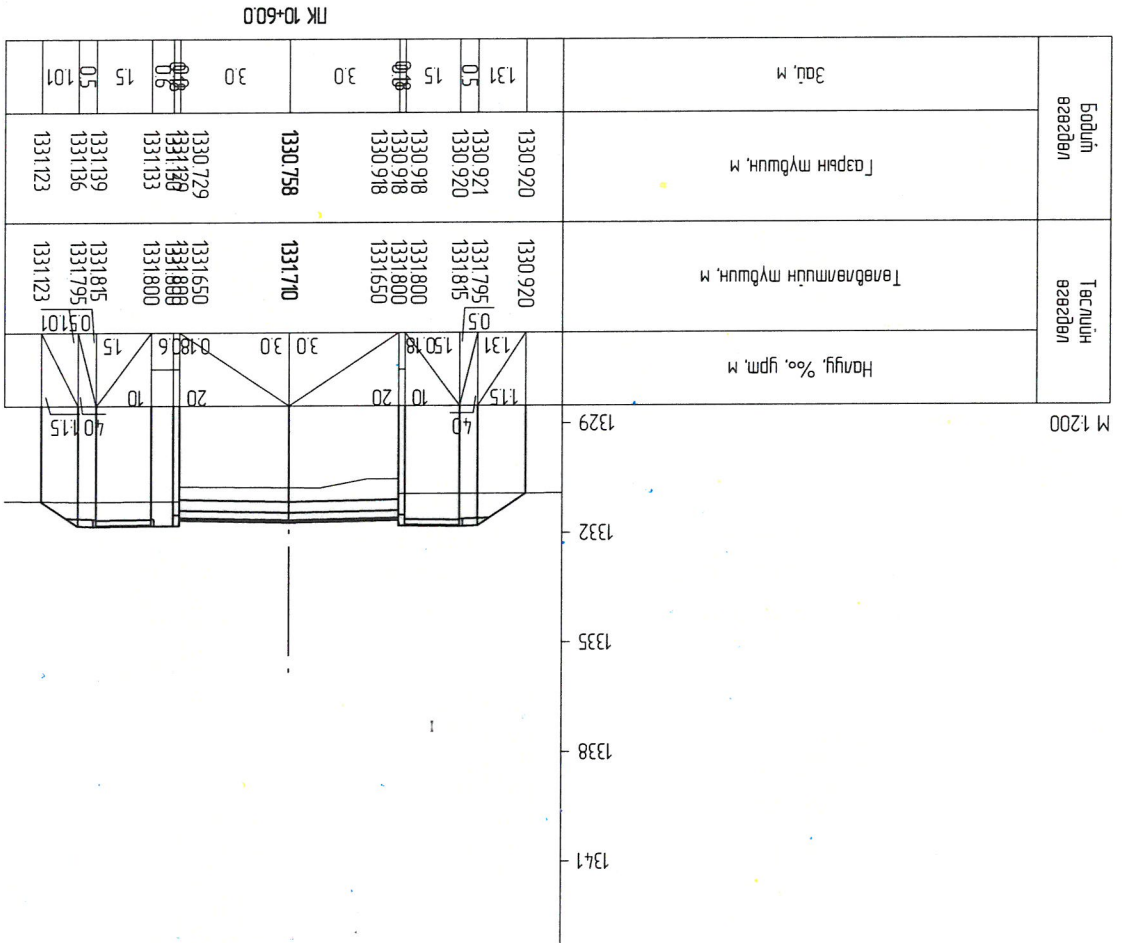
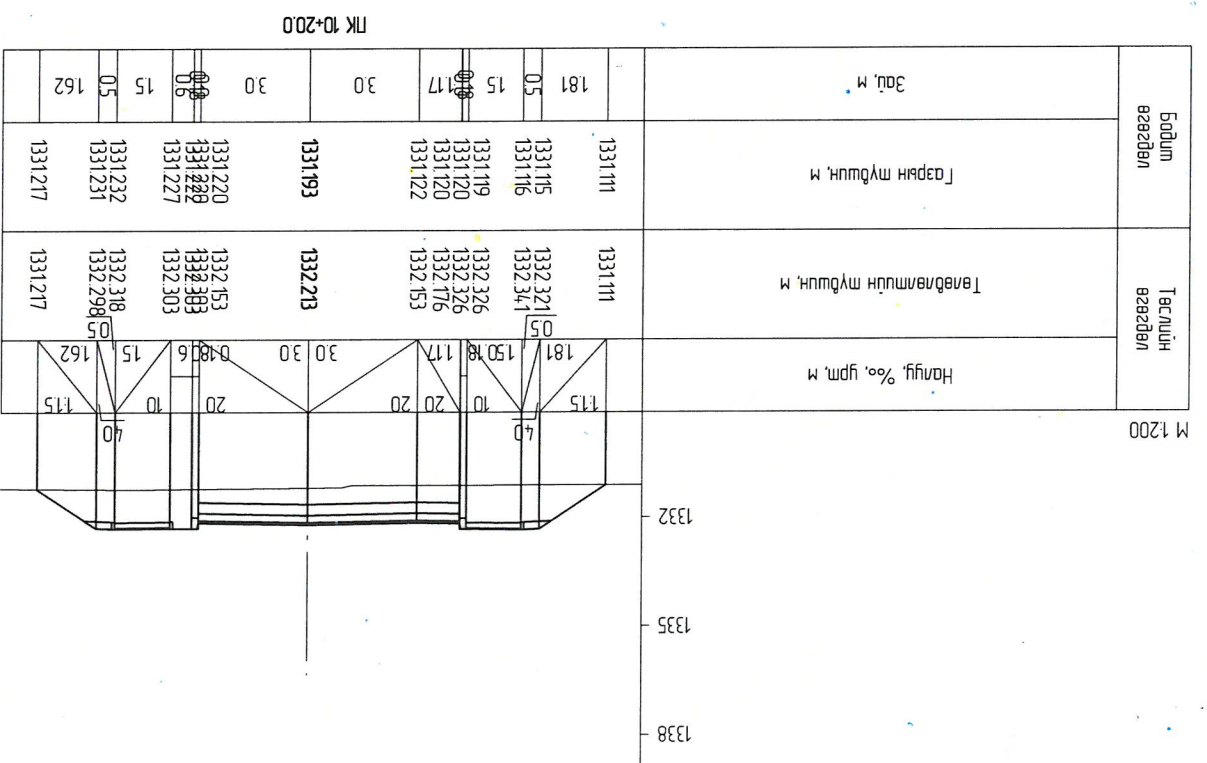
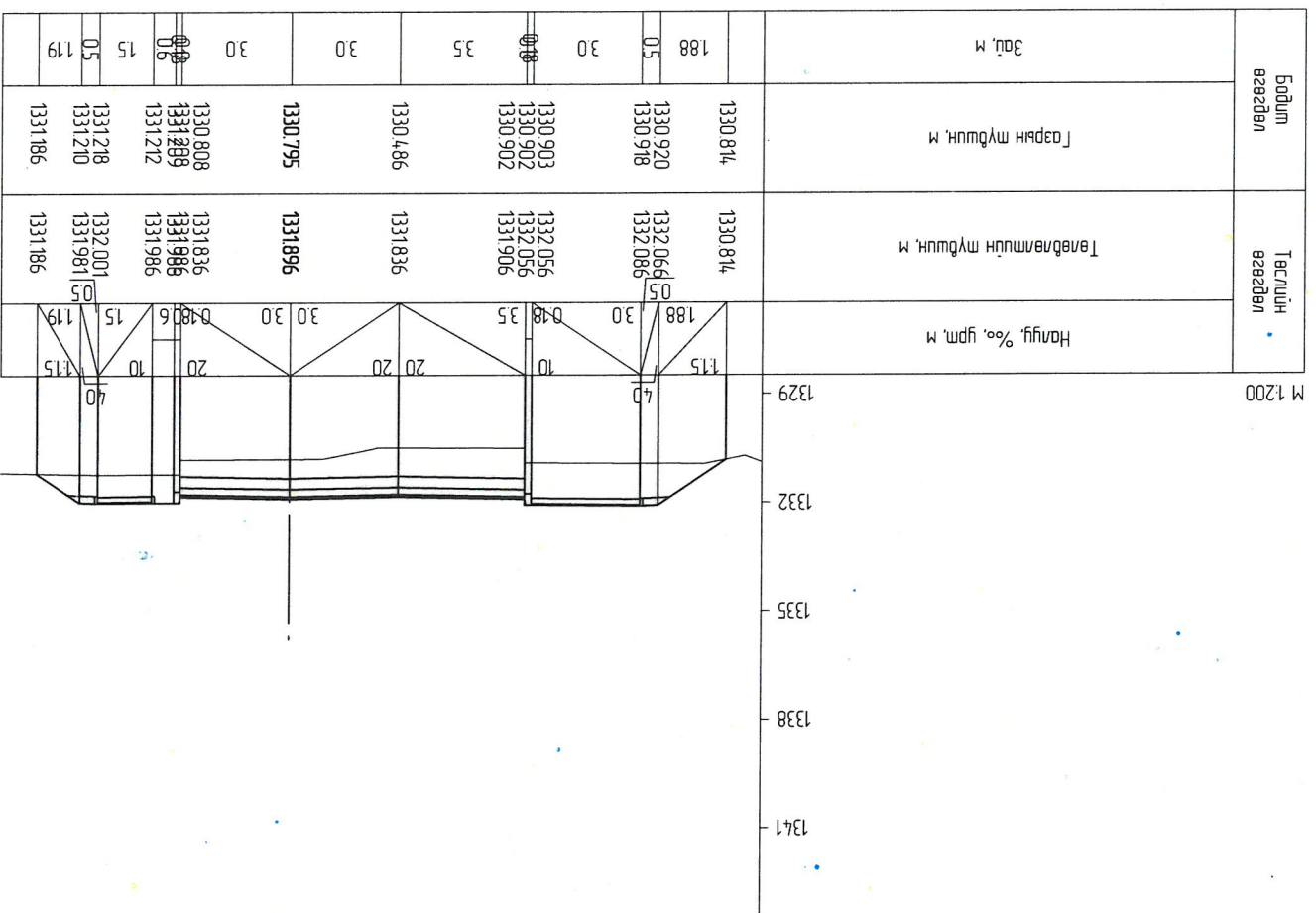

Уланбаатар хот, Сонгинохайрхан дүүрэг, 32-р хороо, Хуртаны зам (Смэглтийн авто замаас шинэ цэцэрлэг хуртал)		Захирагч	П.Ганболд
		Ер.инженер	Г.Бат-өлийн
		Гүйцэтгэсэн	Д.Цэнд
		Шалтгаан	П.Ганболд
Авто зам		Маштаб:	
		Үе шат	Хуулаас
		Бүх хуулаас	
		А3	16
		43	
		ТТ шифр:	07/24

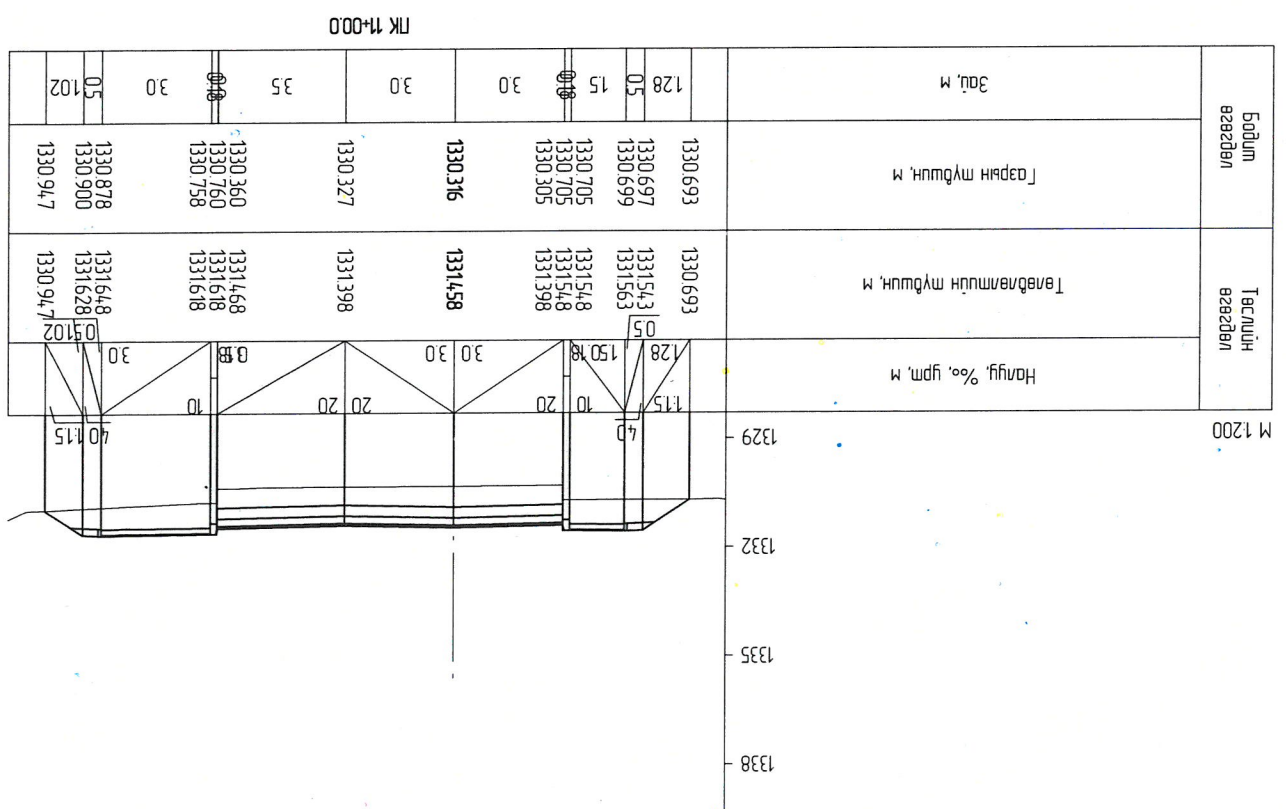
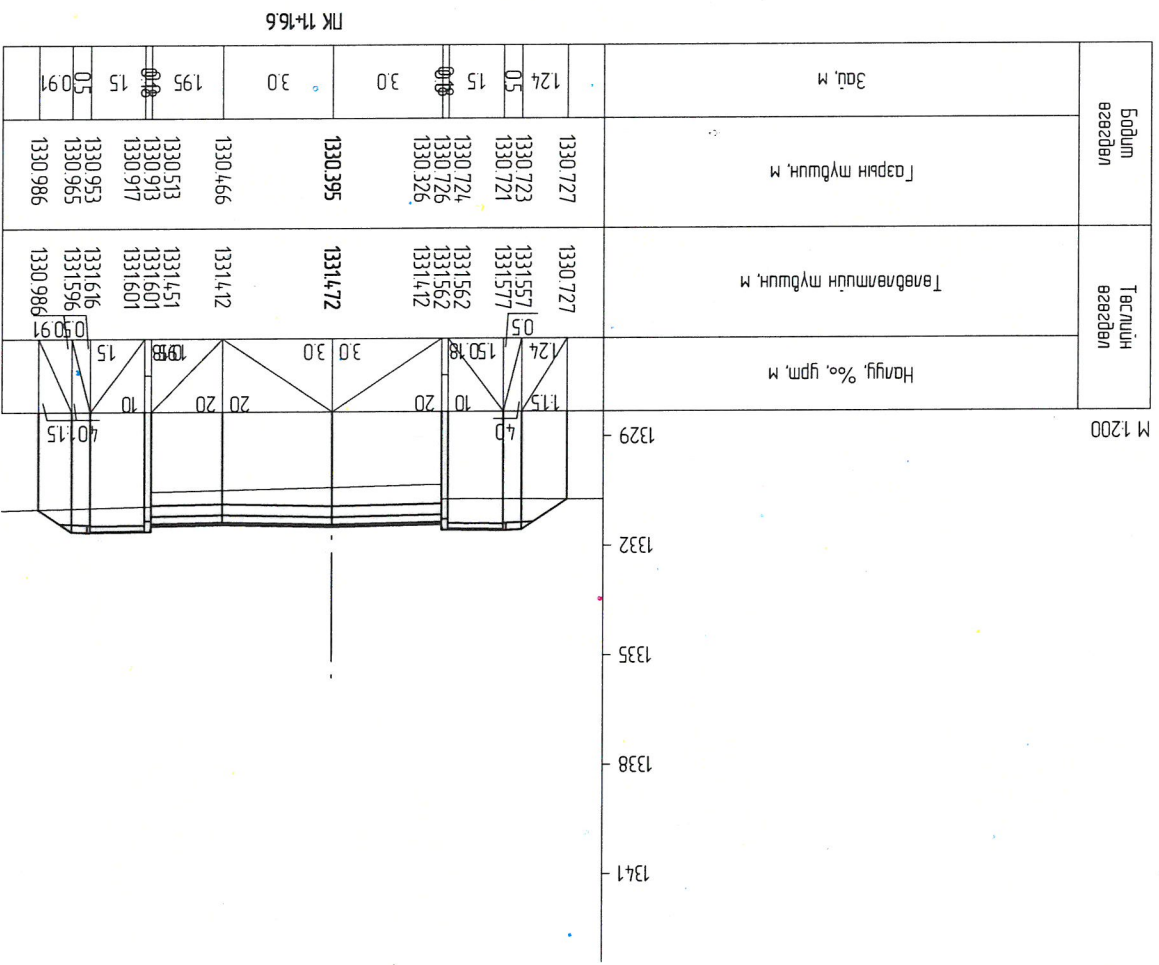
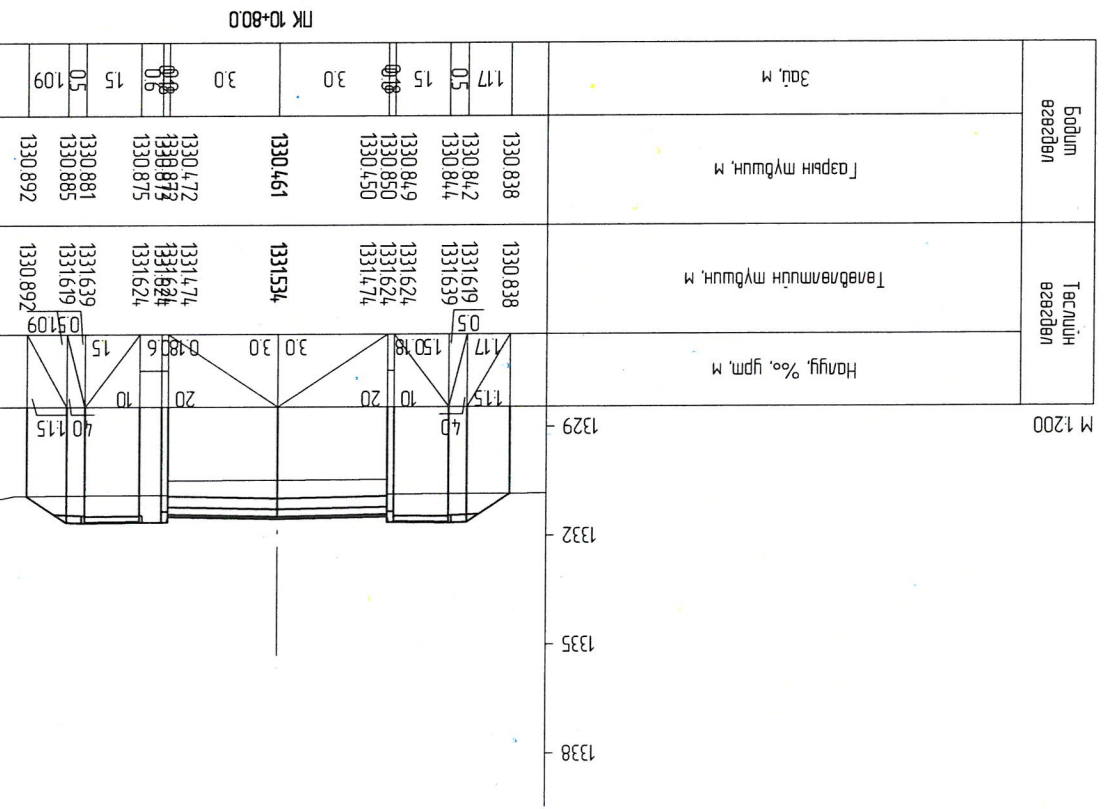
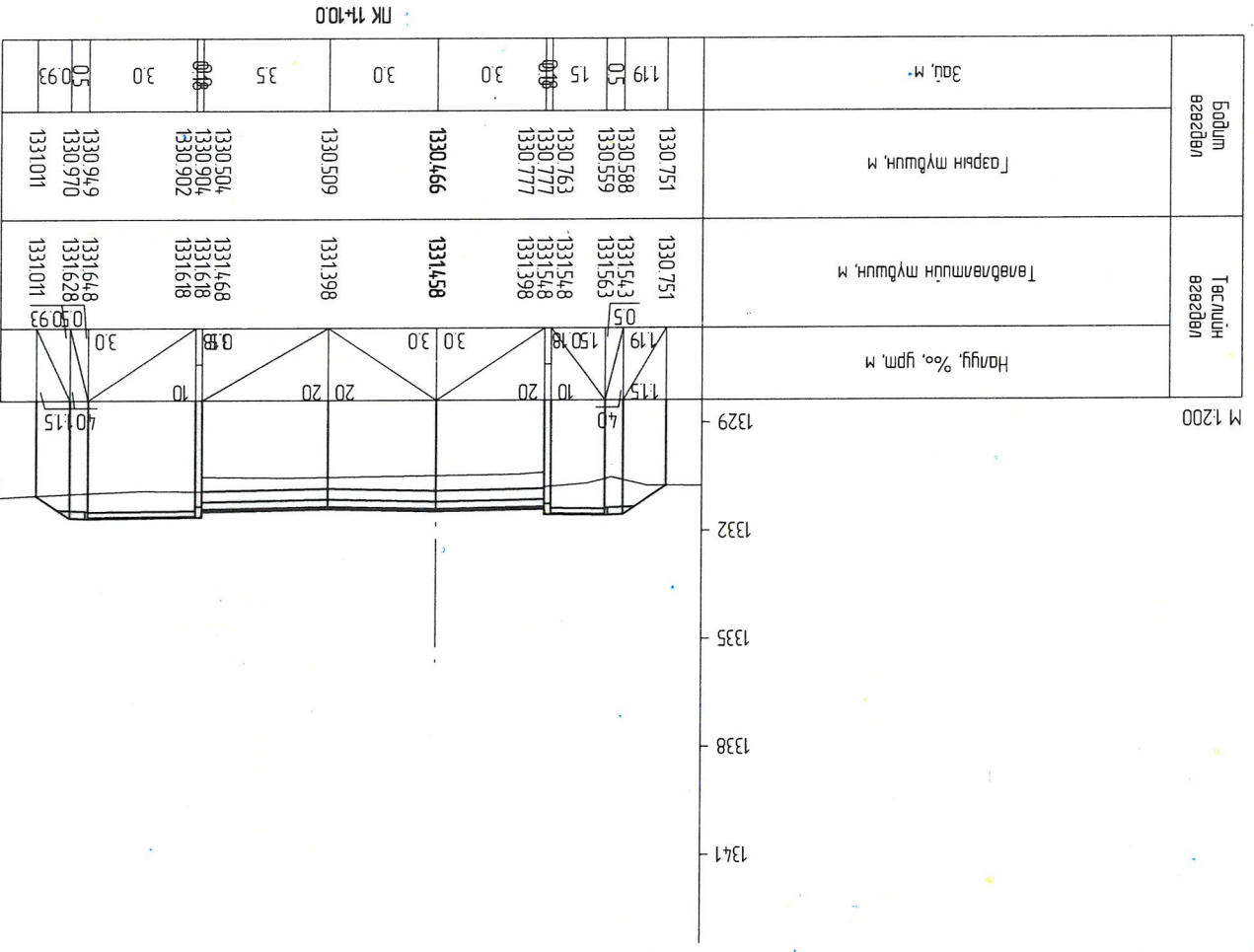

Улаанбаатар хот, Сонгинохайрхан дүүрэг, 32-р хороо, Хургань зам
(Эмэгтэйн авто замаас шинэ цацрагт хурт)

Захирагч: П.Ганболд
 Ер.инженер: Г.Бат-өлтэй
 Д.Цэнд
 Шалгасан: П.Ганболд

Авто замын зураг
 мөсөлийн "Жи Ар Си" ХХК

Хөндлөн огтлол
 ПК 10+80 - ПК 11+16.6

Маштаб: 1:100

Хуудас: Бүх хуудас
 А3 17 43

ТТ шифр: 07/24

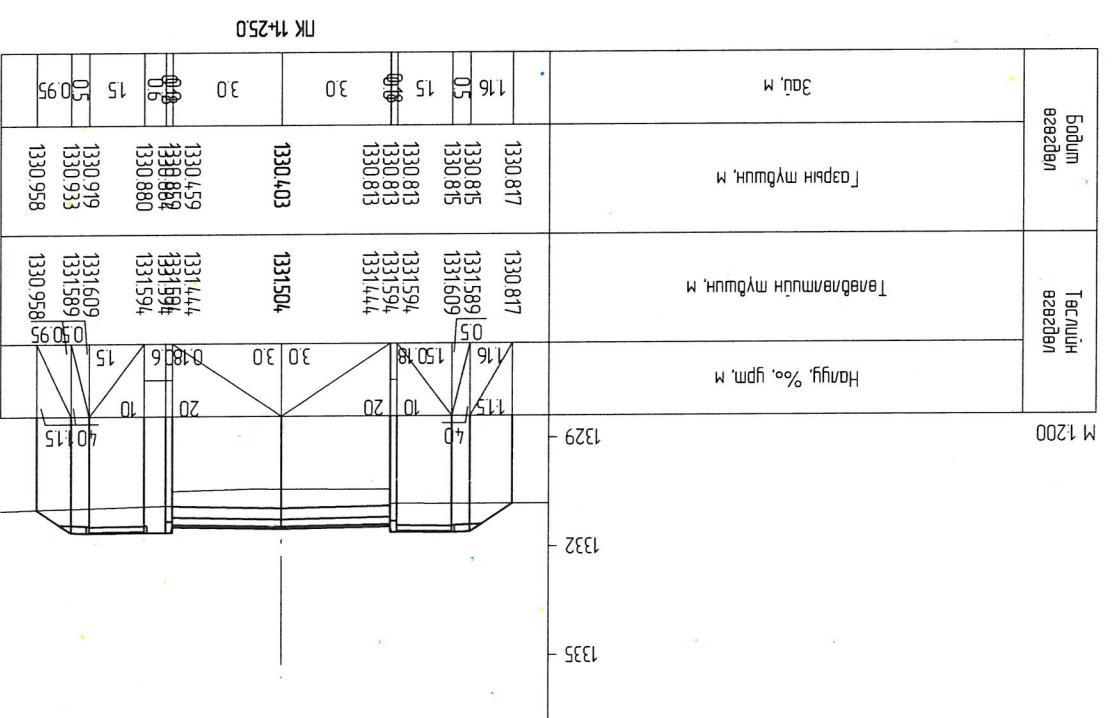
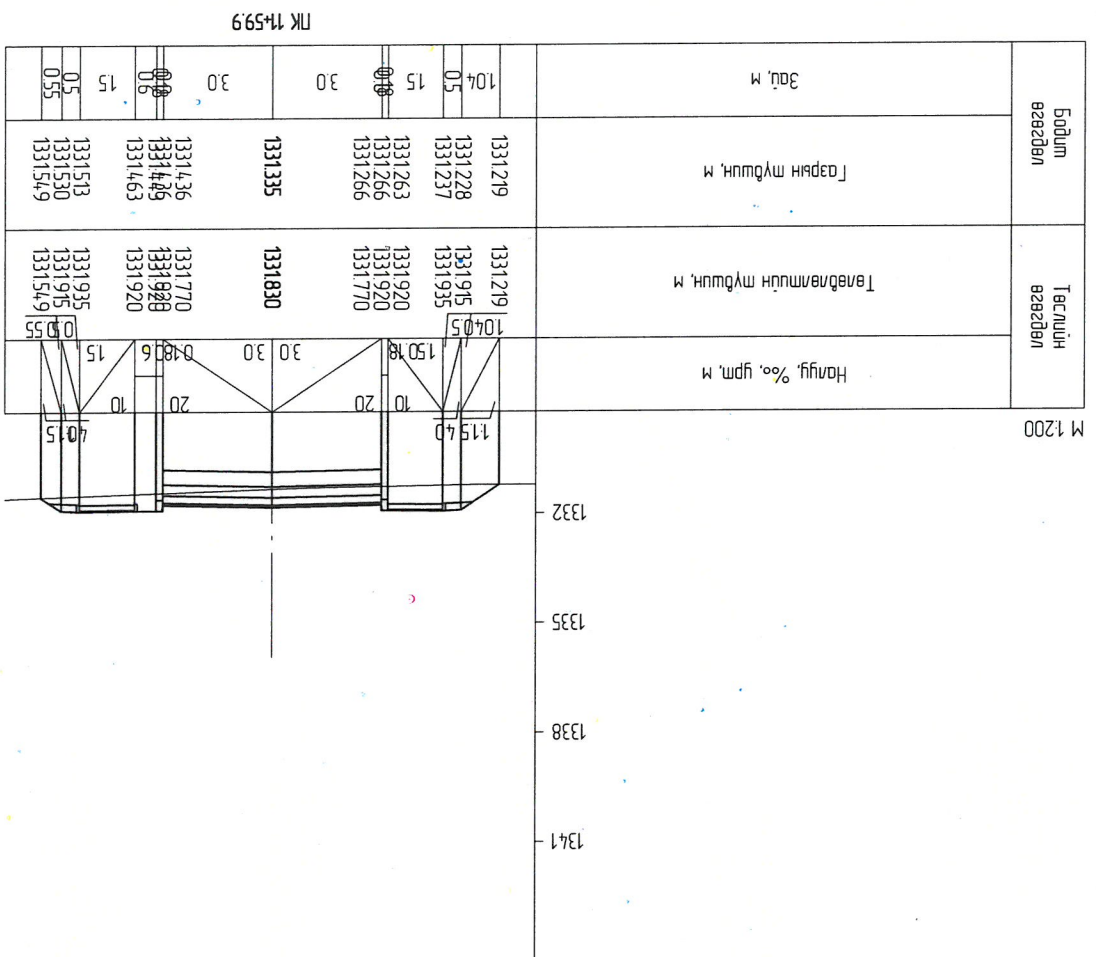
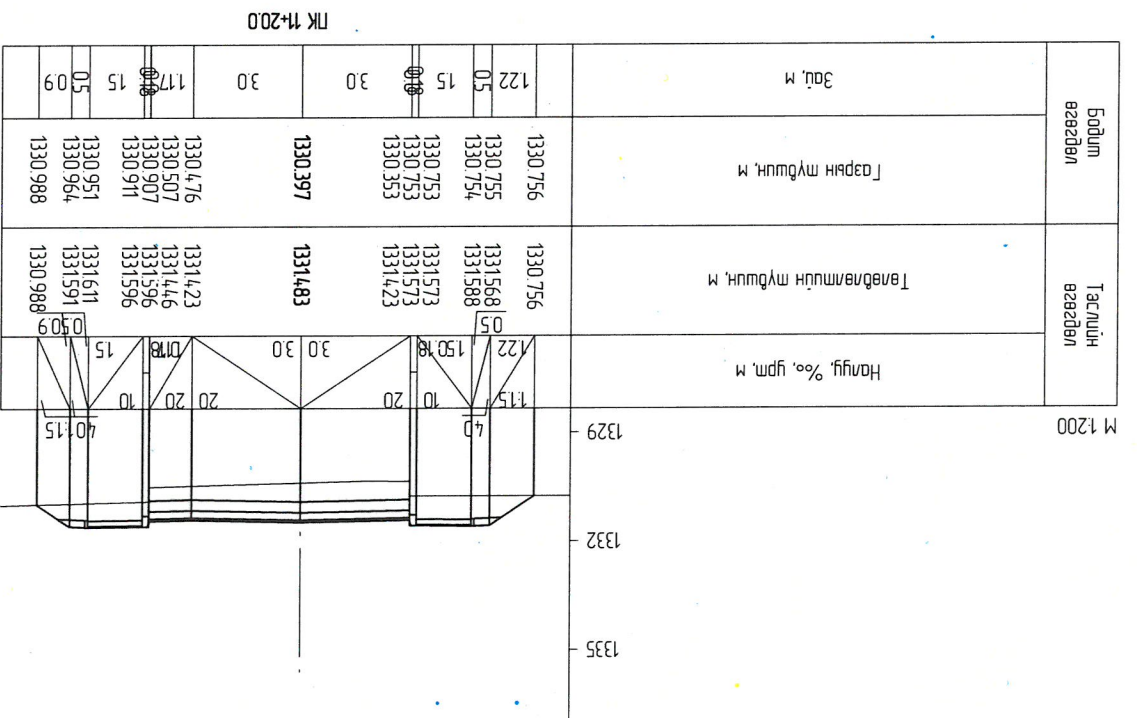
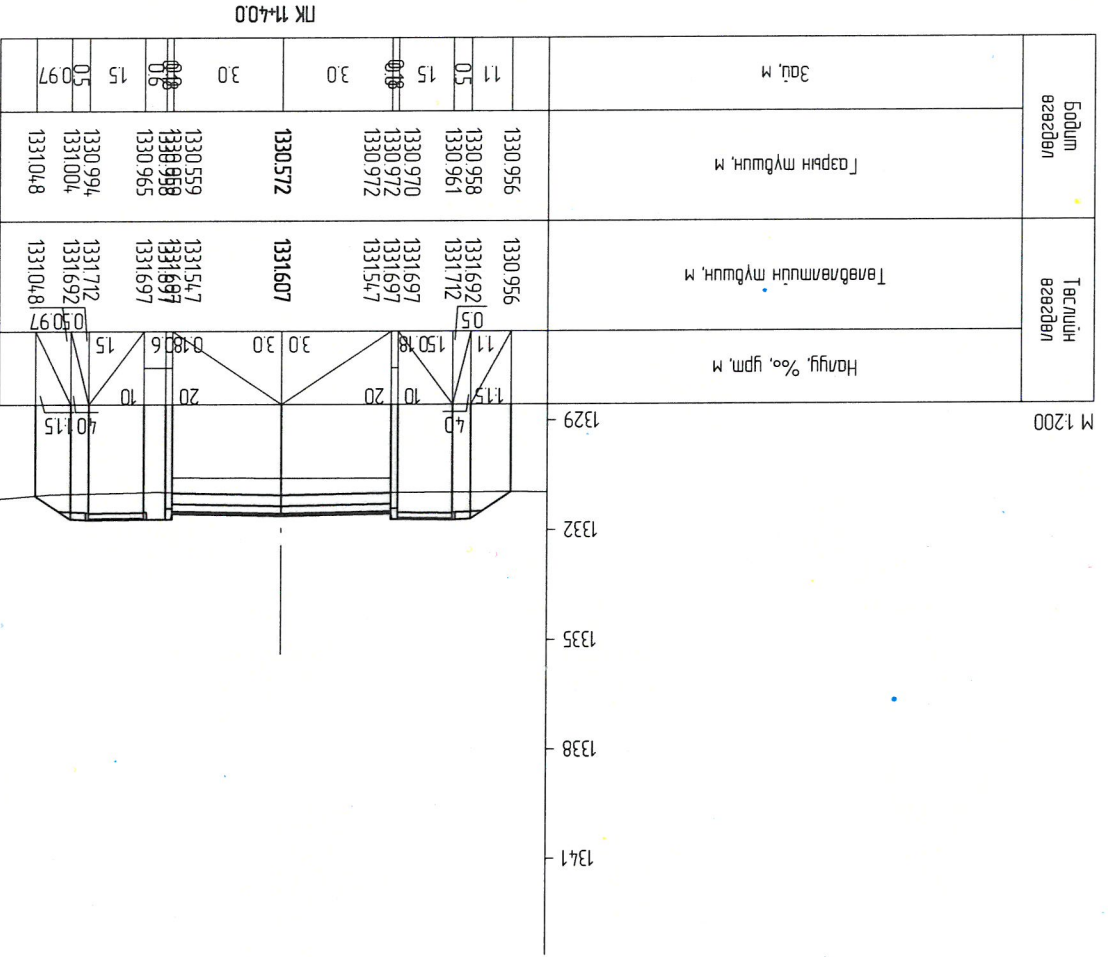

G.R.C.
Авто замчын урсгал төслийн "Жи Ар Си ХХК"

Уланбаатар хот, Сонгинохайрхан дүүрэг, 32-р хороо, Хургань зам
(Эмэлтийн авто замаас шинэ цэцэрлэг хурган)

Захирагч: П.Ганболд
Ер.инженер: Г.Бат-өлзий
Гүйцэтгэсэн: Д.Цэнд
Шалгасан: П.Ганболд

Хөндлөн огтлол
PK 11+20 - PK 11+59.9

ТТ шифр: EF шифр: 07/24

А3 18 43
Хууцагч: Бүх хууцагч

Маштаб: Авто зам

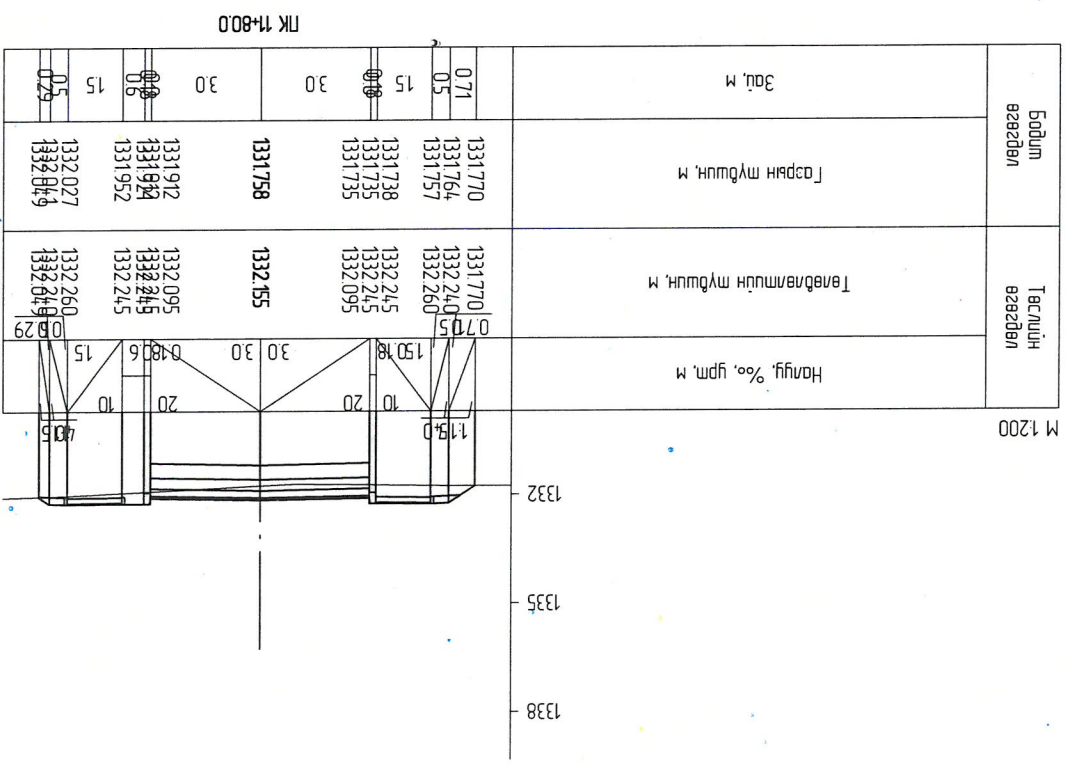
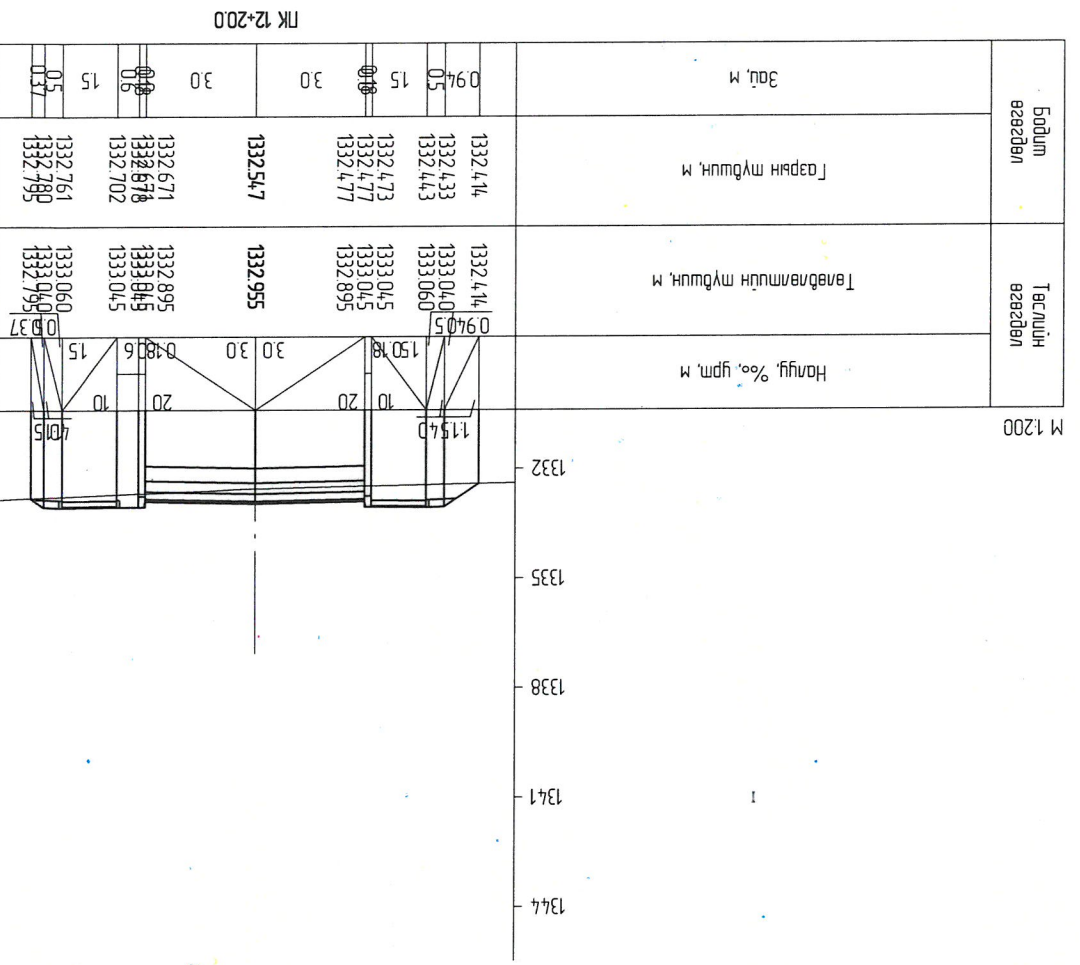
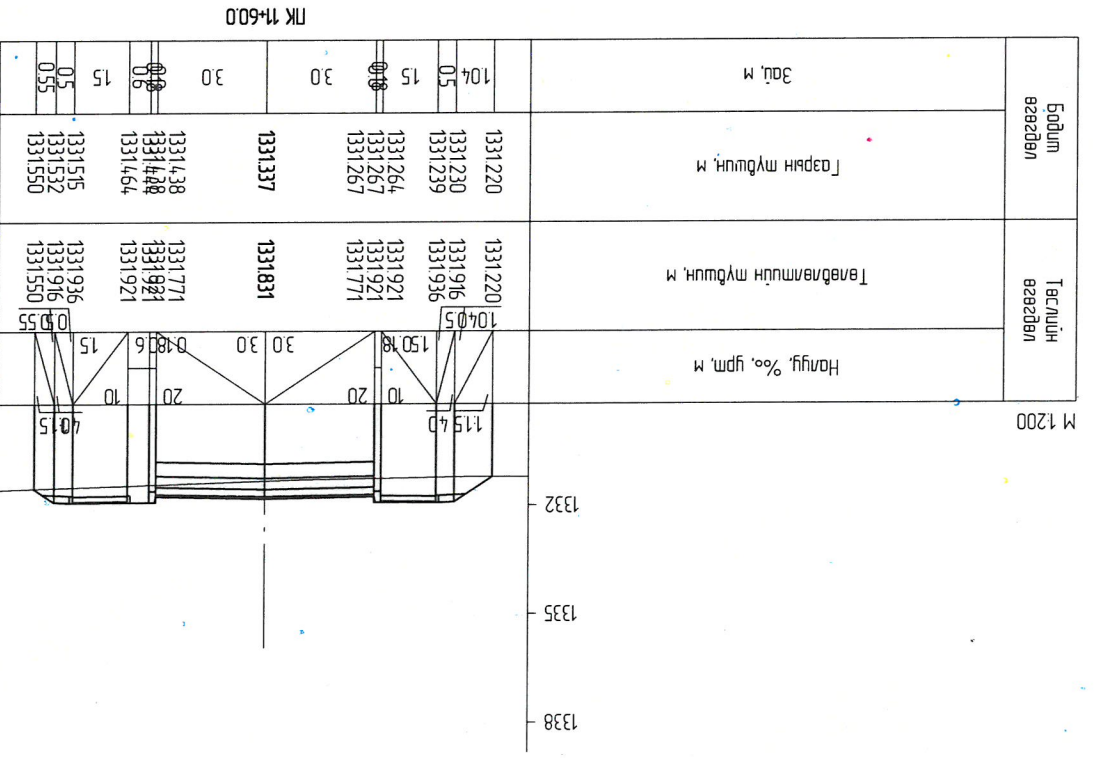
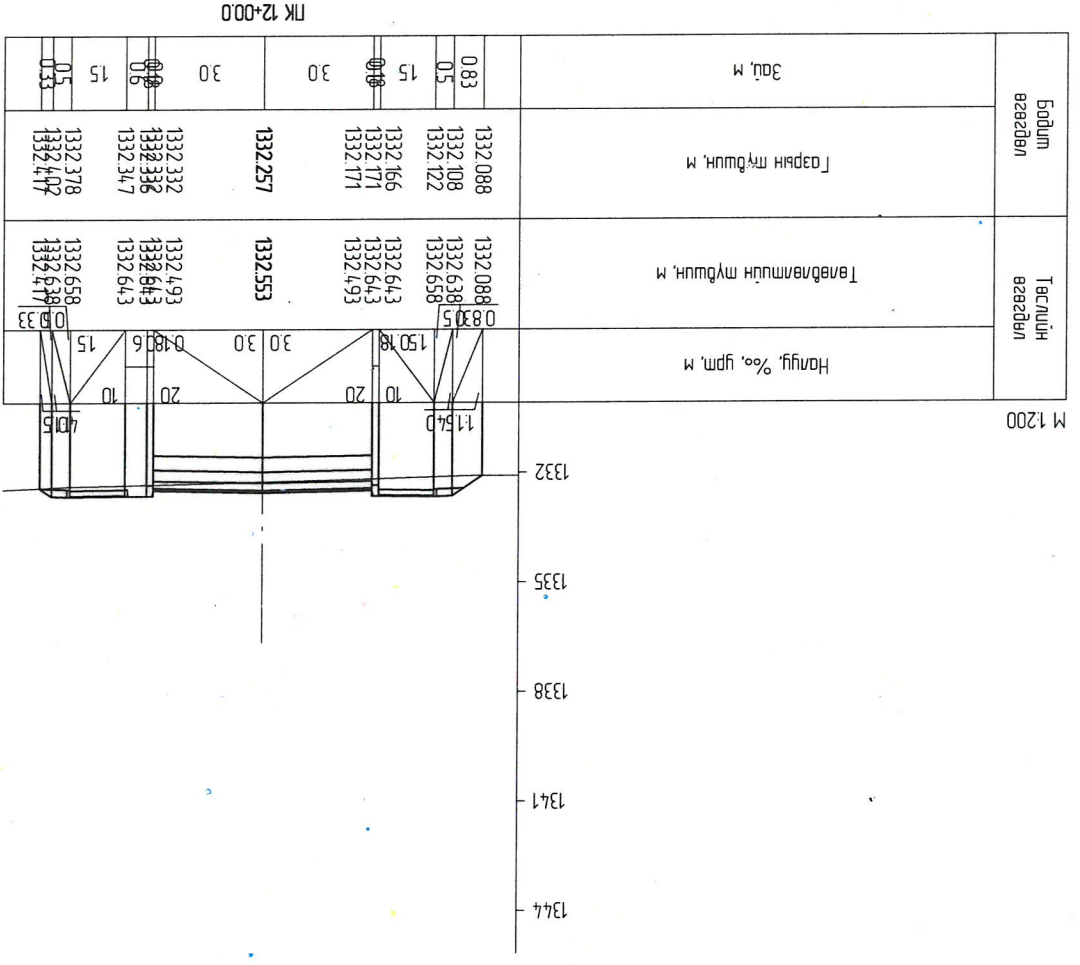

Улаанбаатар хот, Сонгинхотхайрхан дүүрэг, 32-р хороо, Хургань зам
(Смэлтийн авто замаас шинэ цэцэрлэг хуртл)

Захирагч: П.Ганболд
Эр.инженер: Г.Бат-өлзий
Гүйцэтгэсэн: Д.Цэнд

Шалгасан: П.Ганболд

Авто замын зураг: тасгийн "Ж" Ар.Сү.ХХК

Маштаб: 1:43

Үе шат: Хуулаас
А3 19

ТТ шифр: 07/24
ЕТ шифр: 11+60 - ПК 12+20

PK 12+20.0

PK 12+00.0

PK 11+60.0

PK 11+80.0

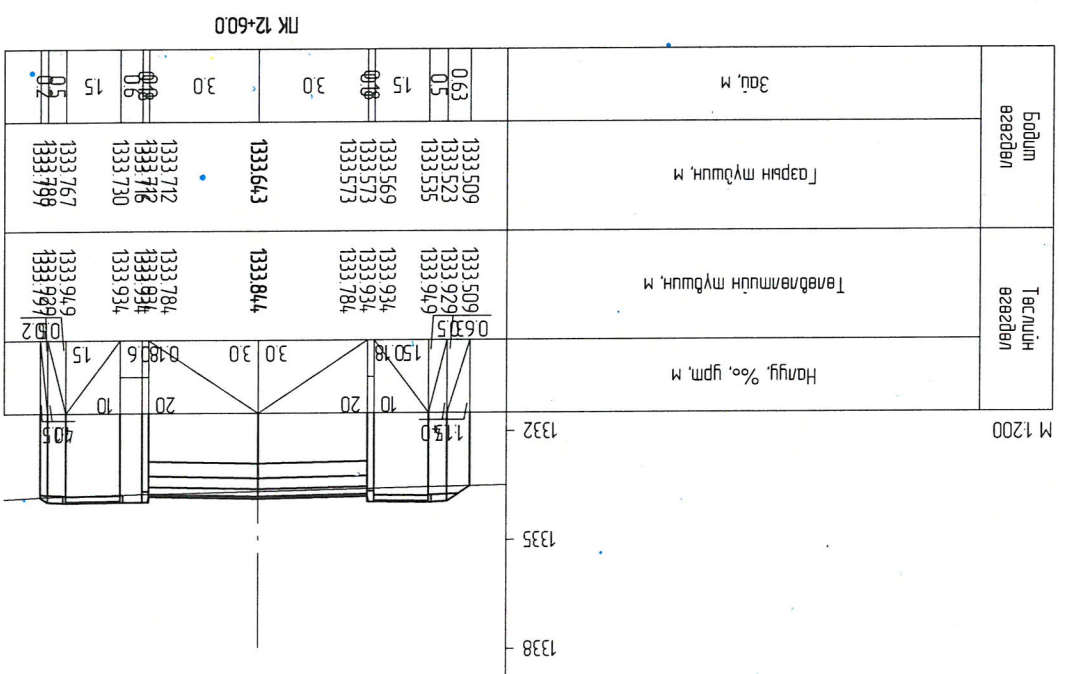
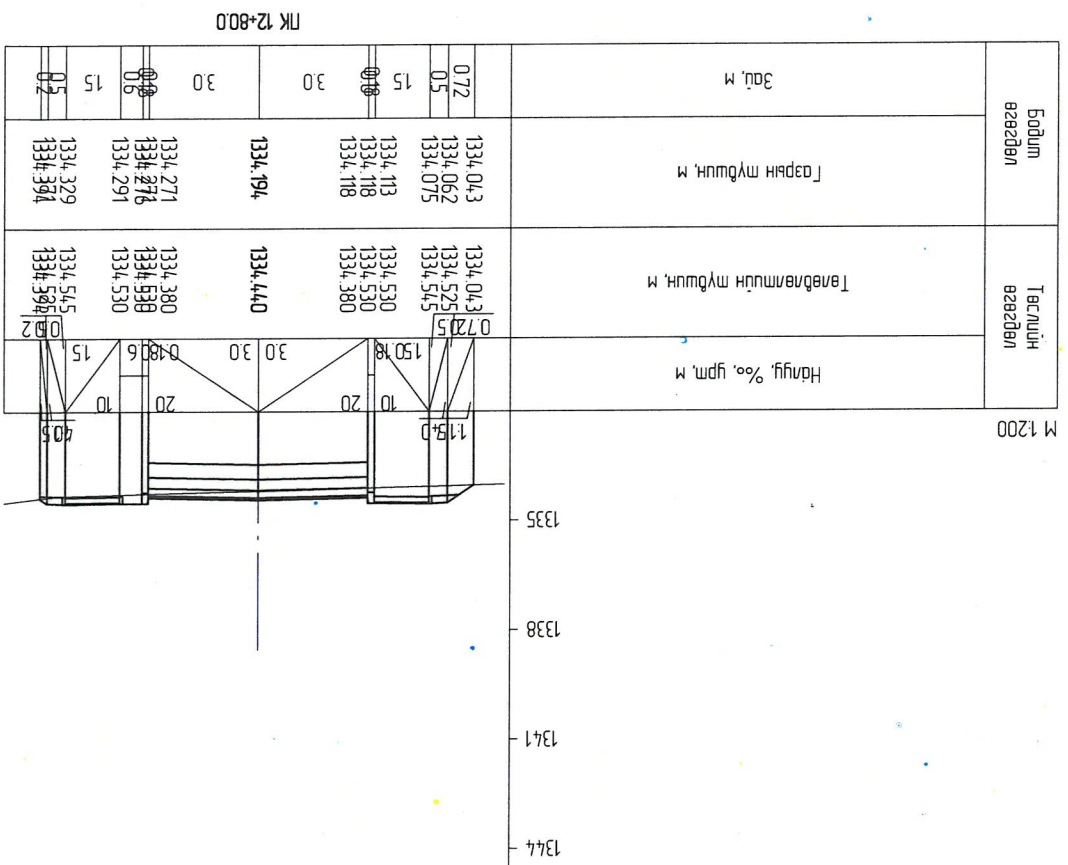
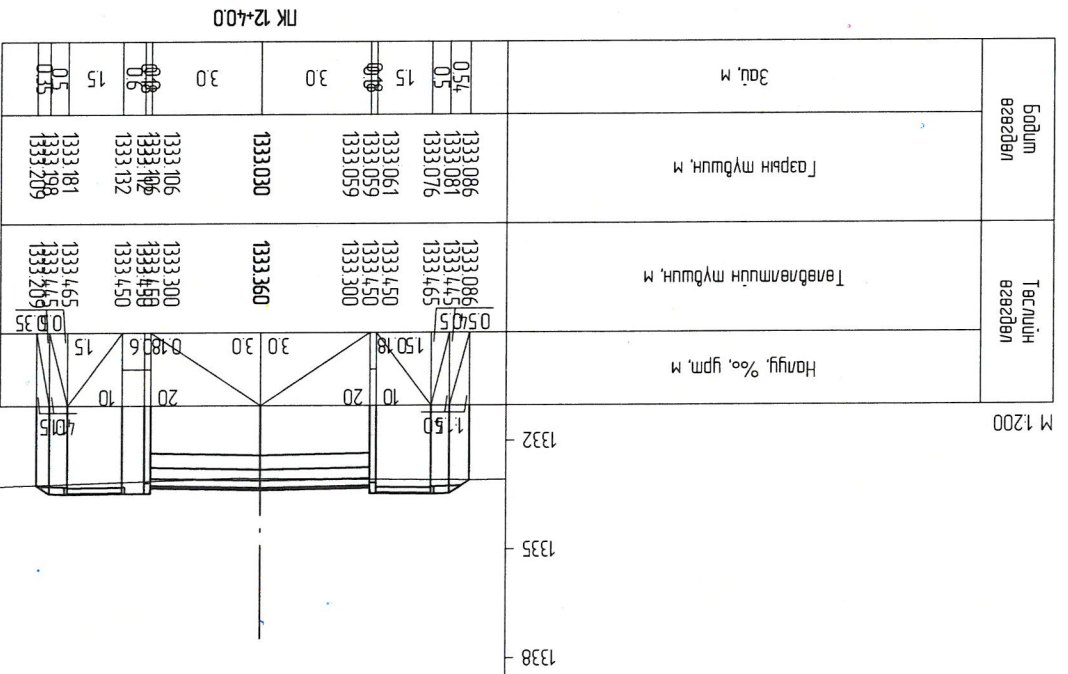
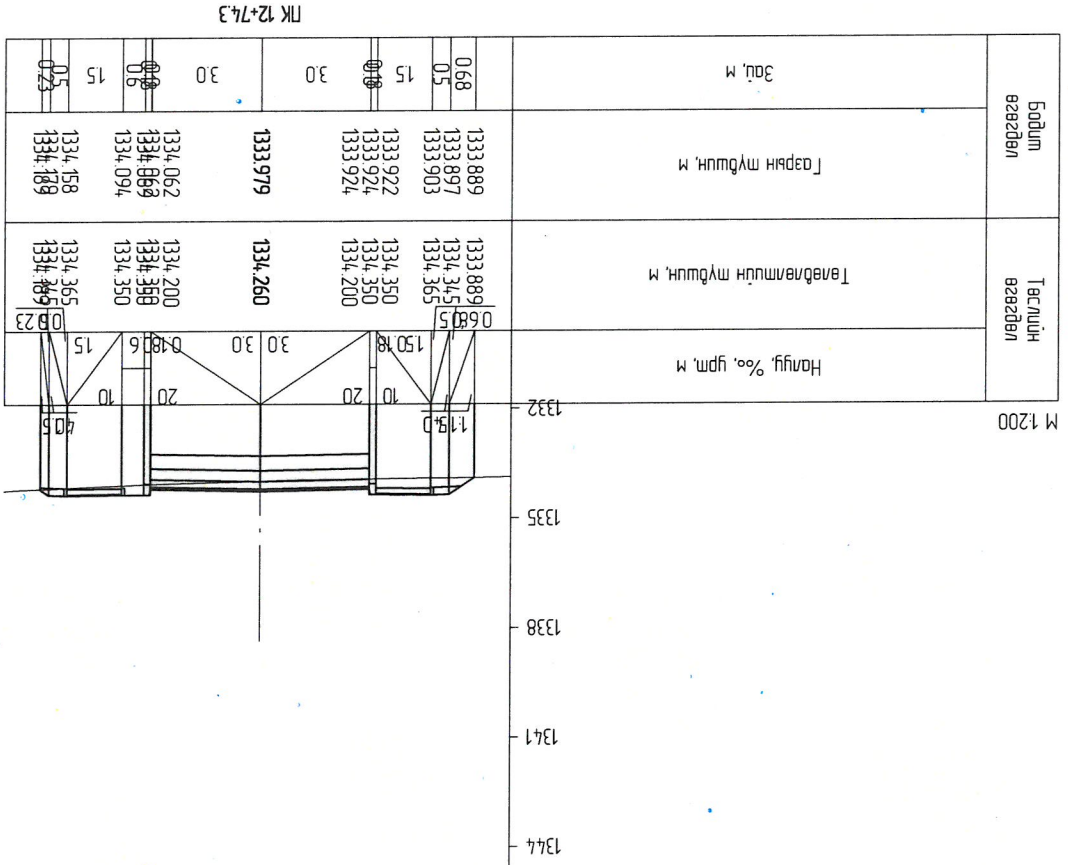

G.R.C.
Авто замчы урсак
төслийн "Жи Ар Си ХХК"

Улаанбаатар хот, Сонгинхонхайрхан дүүрэг, 32-р хороо, Хуртаны зам
(Эмэлтийн авто замаас шинэ цэцэрлэг хуртэл)

Захирагч: П.Ганболд
Эр.инженер: Г.Бат-өлзий
Шалтгаан: П.Ганболд

Гүйцэтгэсэн: Д.Цэнд
ТТ шифр: 07/24

Хөндлөн огтлол
ПК 12+40 - ПК 12+80

Үе шат: Хуулаас
Маштаб: Бүх хуулаас

Авто зам: АЗ
Маштаб: 20
43

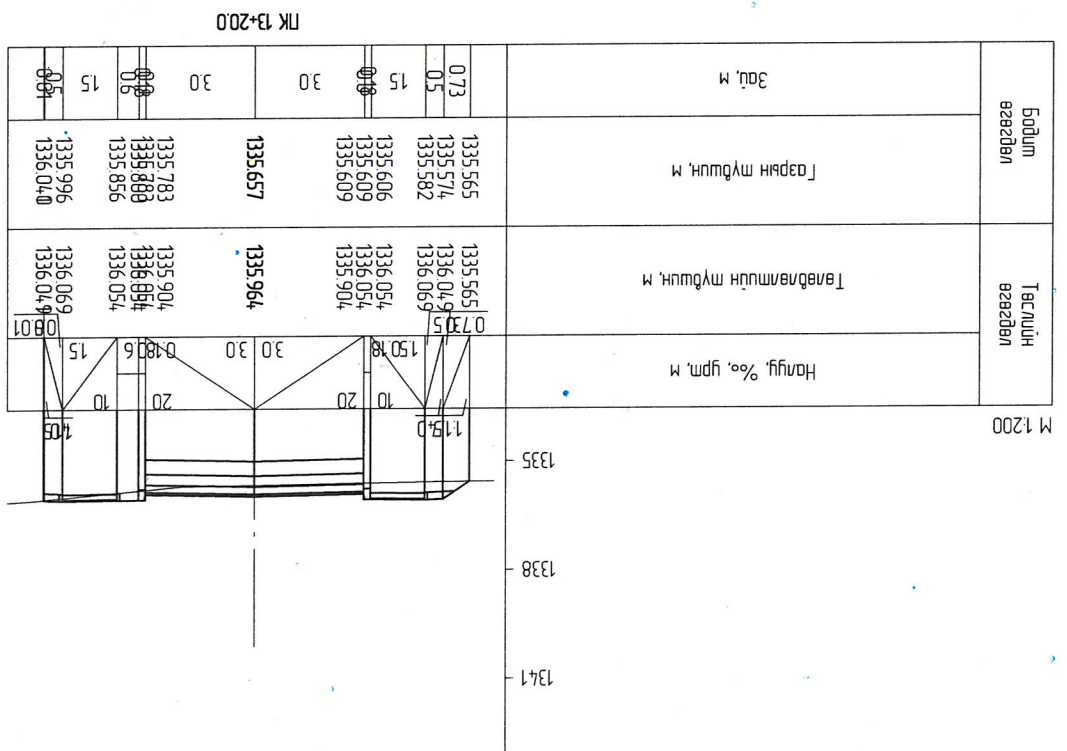
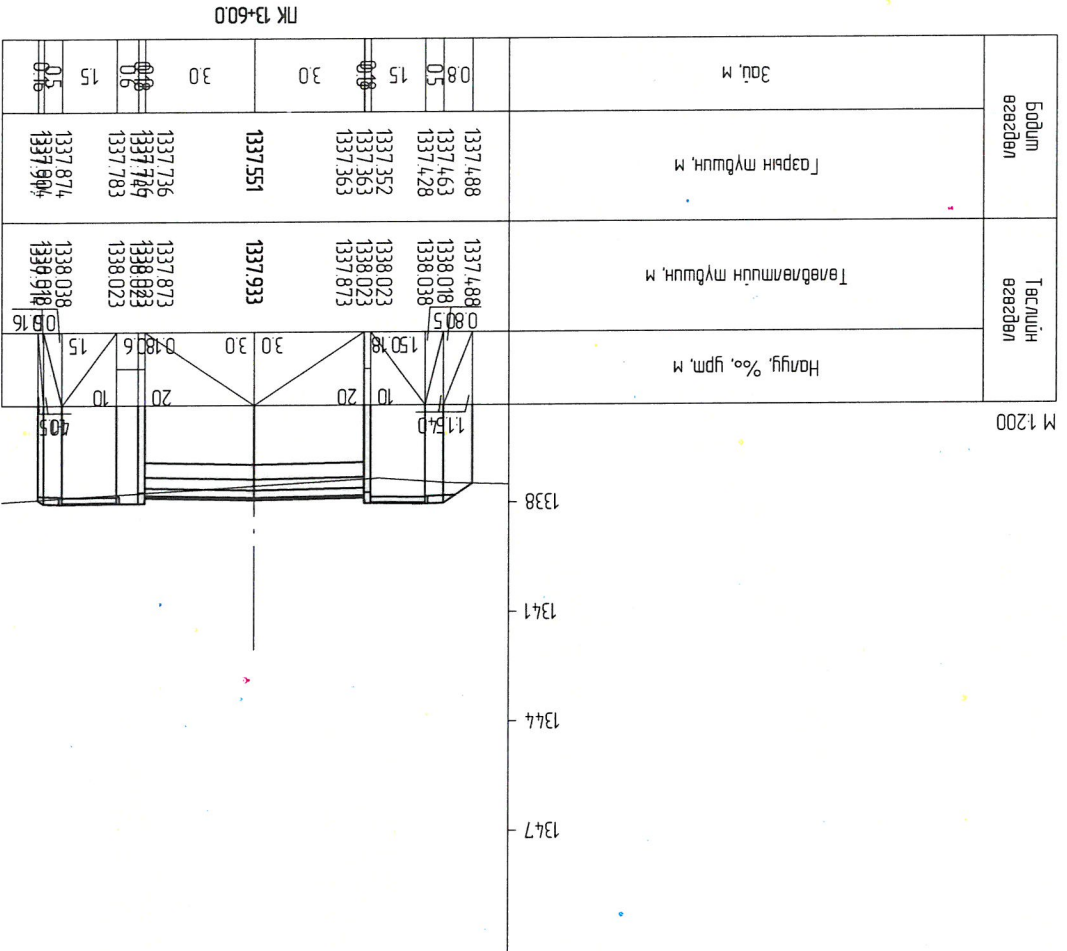
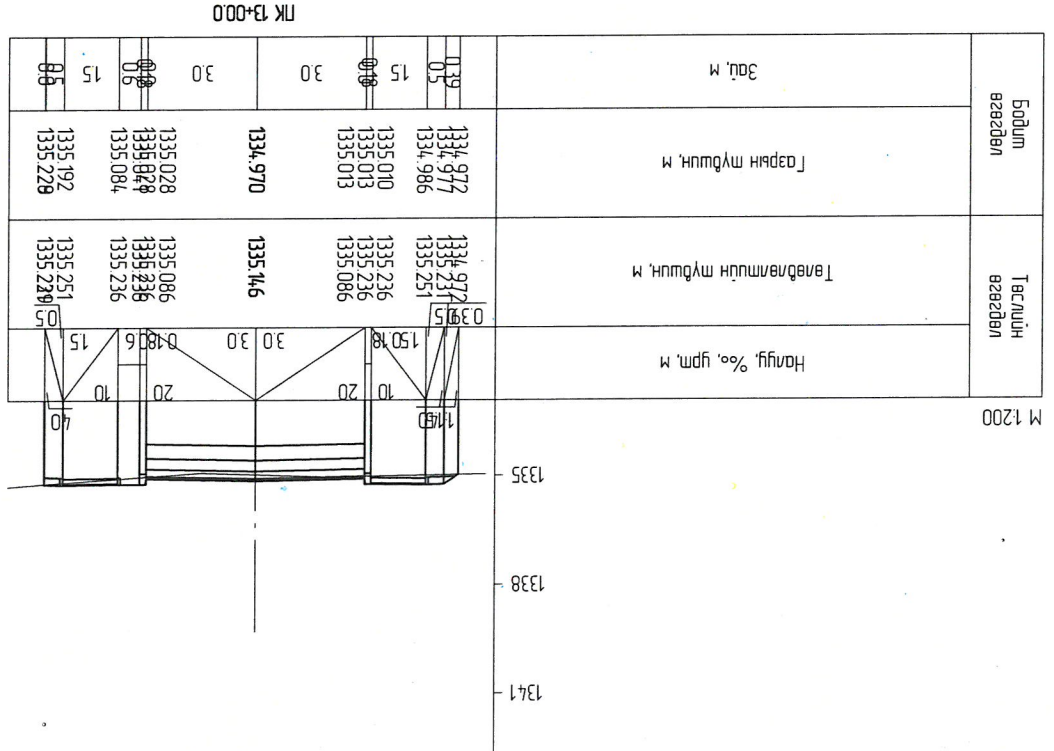
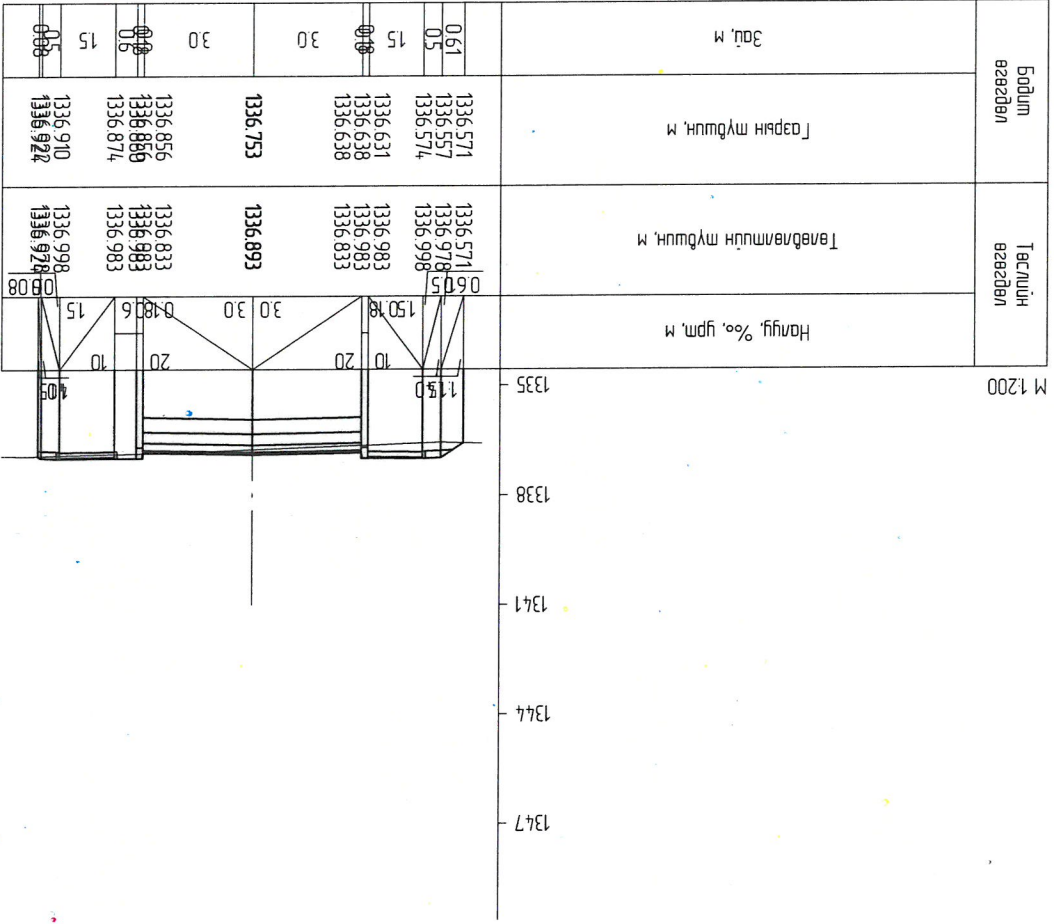

Улаанбаатар хот, Сөнгинохайрхан дүүрэг, 32-р хороо, Хургань зам (Эмэлтийн авто замаас шинэ цэцэрлэг хуртал)		Авто зам	
Маштаб:			
Үе шат	Хуудас	Бүх хуудас	
А3	21	43	
ЭТ шифр: 07/24	ТТ шифр:		
Д.Цэнд	Шалгарсан		
Г.Бат-өлийн	Гүйцэтгэсэн		
П.Ганболд	Эр.инженер		
П.Ганболд	Шалгарсан		
Хөндлөн огтлол ПК 13+00 - ПК 13+60			

Авто замын зураг
мөсгийн "Жу Ар Су" ХХК

Бодуm өзөгдөл	Төгслийн өзөгдөл	Холц, м	
		Газрын тудшин, м	Төвдөлмтийн тудшин, м
145	1339,467	1339,467	1339,467
05	1339,471	1340,431	1340,431
15	1339,472	1340,451	1340,451
00	1339,569	1340,436	1340,436
30	1339,582	1340,286	1340,286
00	1339,843	1340,346	1340,346
00	1340,116	1340,286	1340,286
06	1340,185	1340,436	1340,436
15	1340,187	1340,436	1340,436
00	1340,324	1340,451	1340,451
00	1340,399	1340,531	1340,531

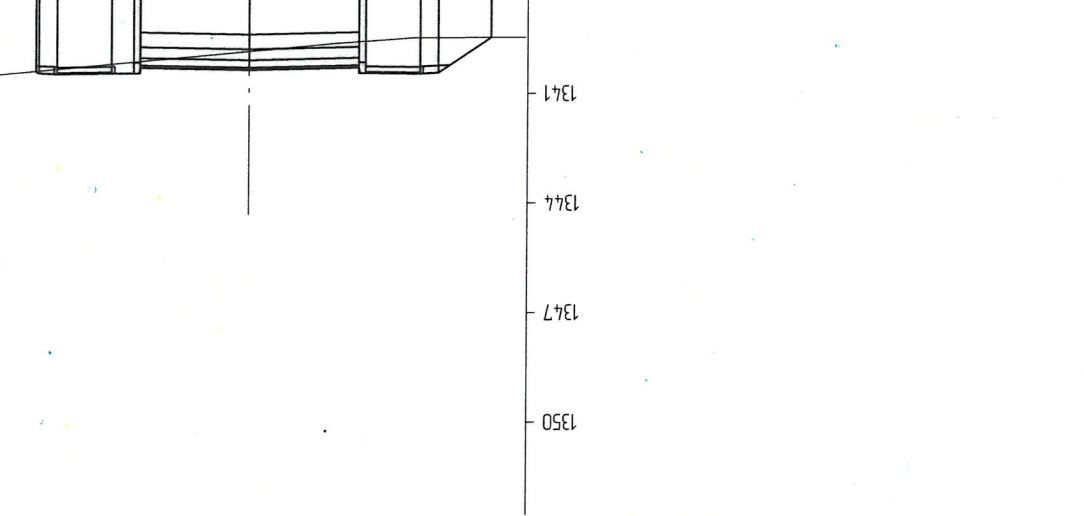

Бодуm өзөгдөл	Төгслийн өзөгдөл	Холц, м	
		Газрын тудшин, м	Төвдөлмтийн тудшин, м
052	1338,331	1338,331	1338,331
05	1338,263	1338,675	1338,675
15	1338,198	1338,695	1338,695
00	1338,003	1338,680	1338,680
30	1337,980	1338,530	1338,530
00	1338,015	1338,590	1338,590
00	1338,229	1338,530	1338,530
06	1338,229	1338,688	1338,688
15	1338,284	1338,680	1338,680
05	1338,391	1338,695	1338,695
05	1338,426	1338,571	1338,571

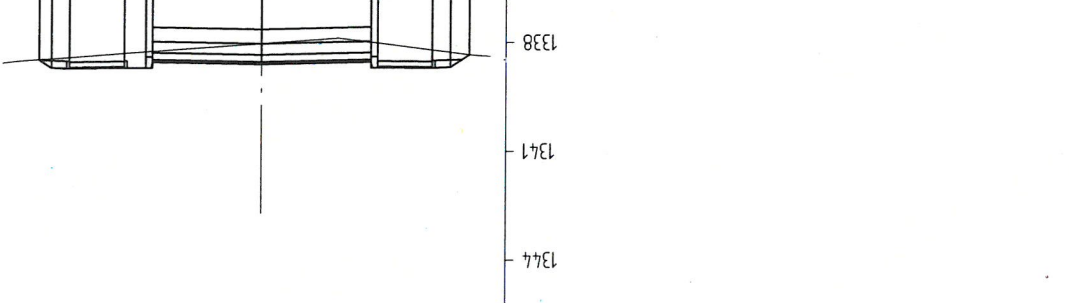

Бодуm өзөгдөл	Төгслийн өзөгдөл	Холц, м	
		Газрын тудшин, м	Төвдөлмтийн тудшин, м
131	1340,848	1340,848	1340,848
05	1340,974	1341,721	1341,721
15	1341,022	1341,741	1341,741
00	1341,166	1341,726	1341,726
30	1341,183	1341,726	1341,726
00	1341,184	1341,576	1341,576
00	1341,726	1341,636	1341,636
06	1341,760	1341,576	1341,576
15	1341,799	1341,726	1341,726
00	1341,835	1341,726	1341,726
05	1341,979	1341,741	1341,741
05	1342,027	1341,721	1341,721

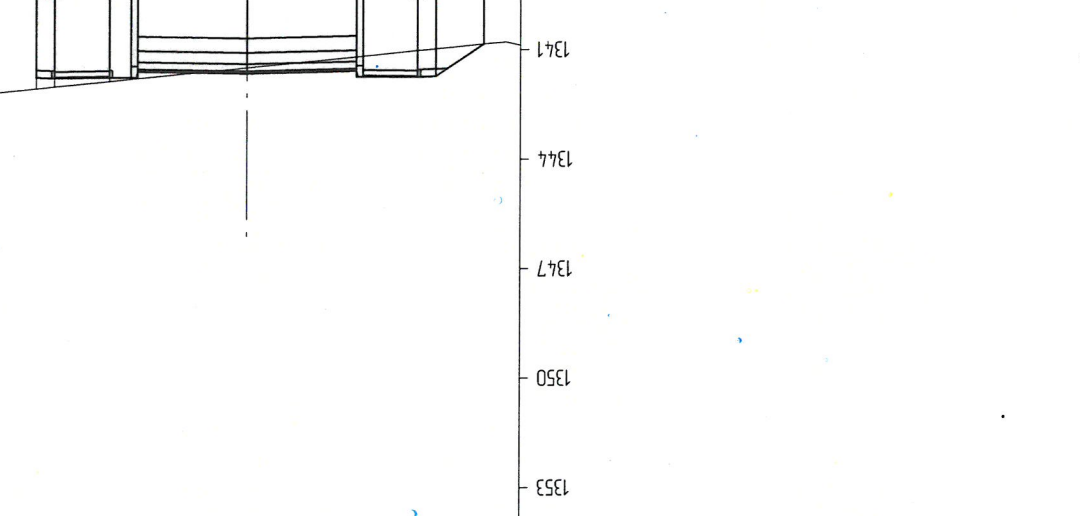

Бодуm өзөгдөл	Төгслийн өзөгдөл	Холц, м	
		Газрын тудшин, м	Төвдөлмтийн тудшин, м
072	1338,688	1338,688	1338,688
05	1338,661	1339,169	1339,169
15	1338,689	1339,189	1339,189
00	1338,778	1339,174	1339,174
30	1338,789	1339,174	1339,174
00	1338,707	1339,084	1339,084
00	1338,713	1339,024	1339,024
06	1338,758	1339,174	1339,174
15	1338,798	1339,174	1339,174
05	1338,905	1339,189	1339,189
05	1338,959	1338,959	1338,959

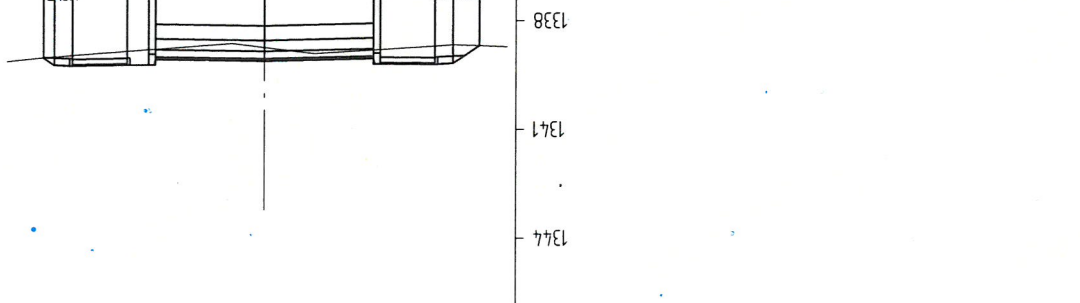

Уланбаатар хот, Сонгинохайрхан дүүрэг, 32-р хороо, Хурганзы зам (Смэзлтийн авто замын шинэ цэцэрлэг хургал)		Зөхирагч Л.Ганболд	Эр.инженер Г.Бат-өлзий	Гүйцэтгэсэн Д.Цэнд	Шалгарсан Л.Ганболд	Авто замын урсгал төслийн "Ху Ар Сл" ХХК
Маштаб: Авто зам		Хөндлөн огтлол ПК 13+71,7 - ПК 14+20		ТТ шифр: 07/24		
Ye шат		Хуудас		Бүх хуудас		
A3		22		43		

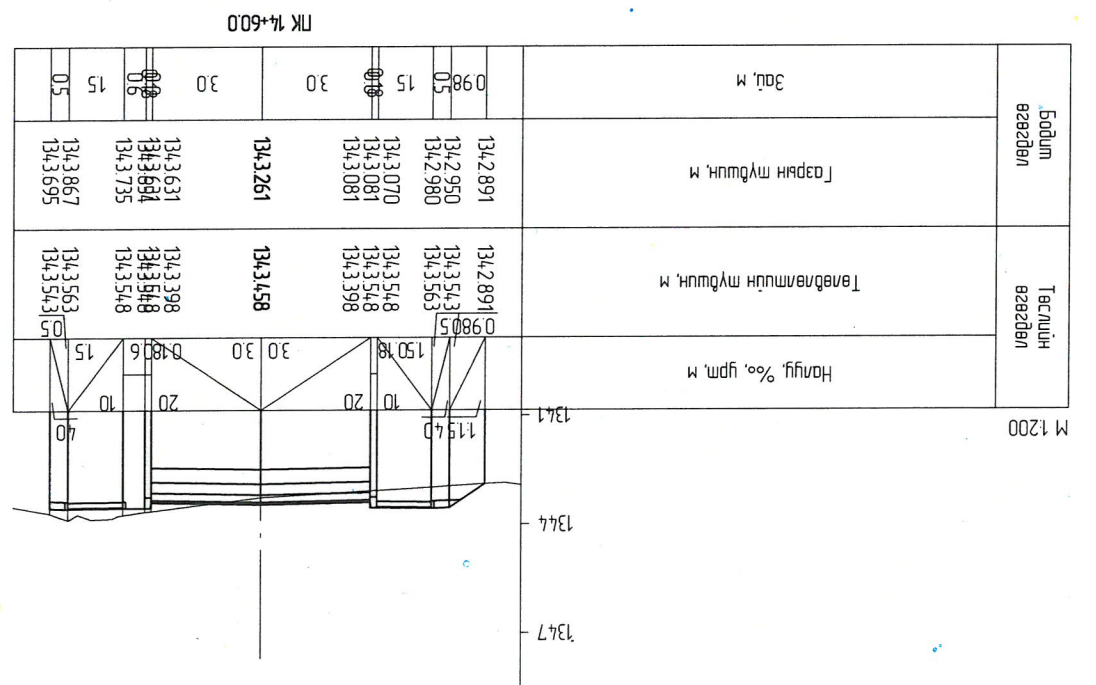
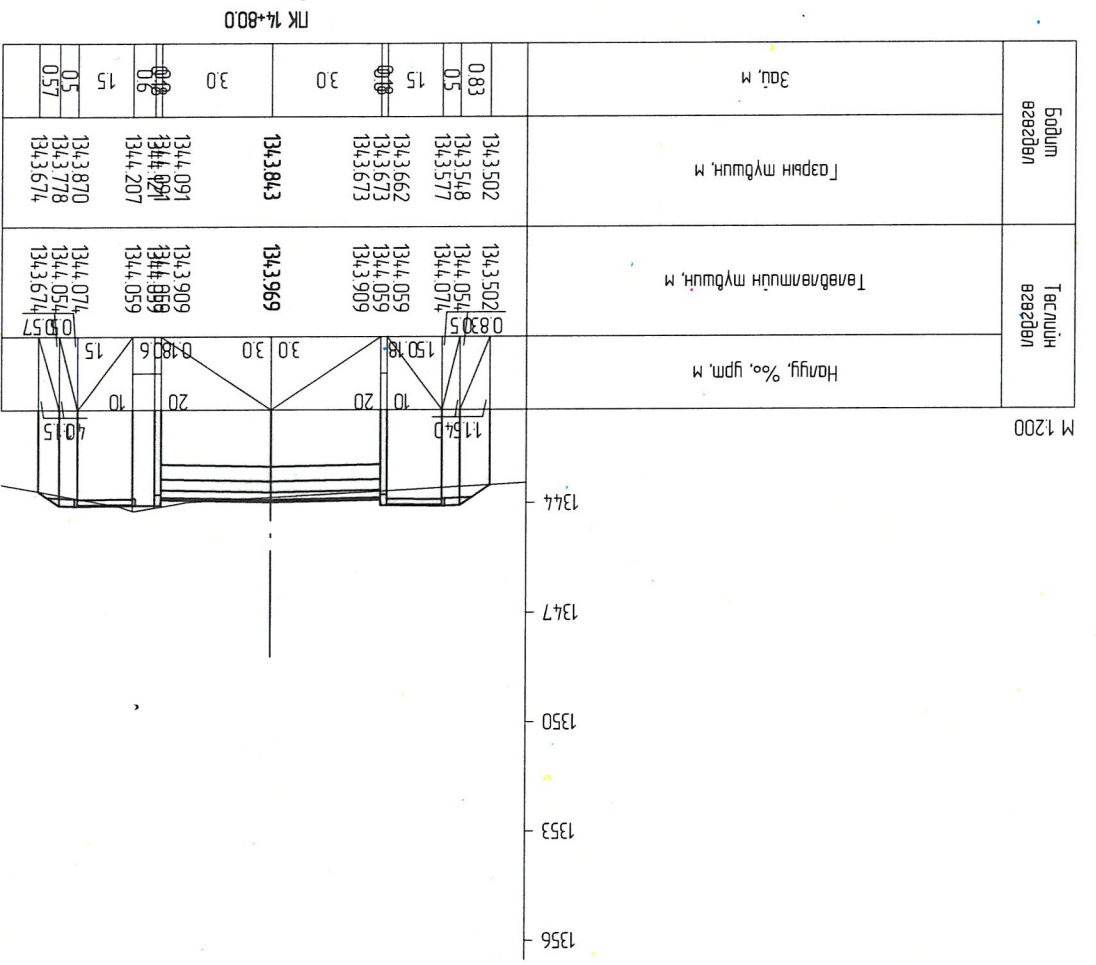
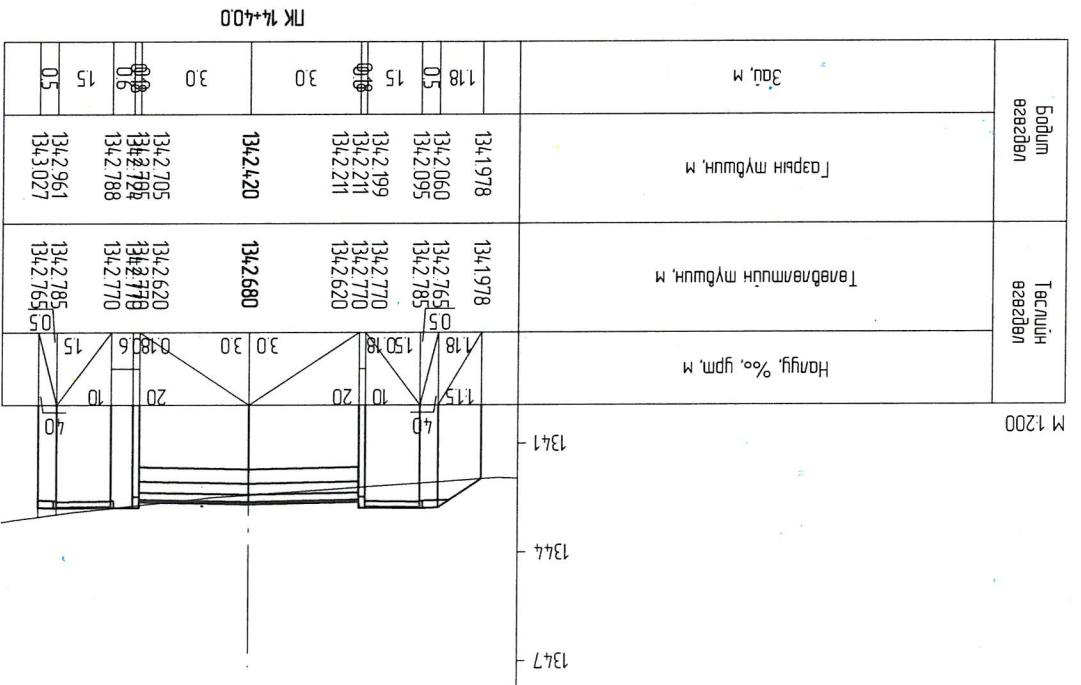
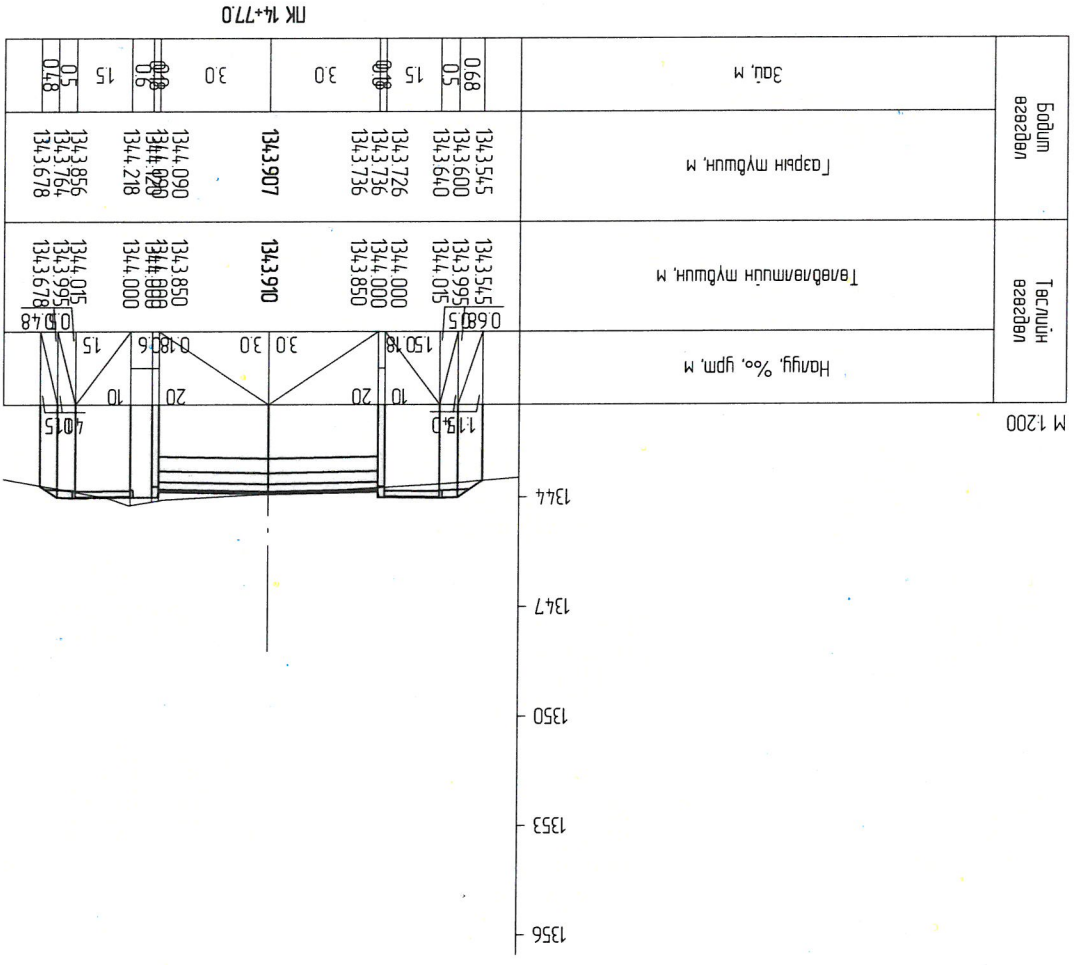

G.R.C.
Авто замын зураг
мөсгийн "Жу Ар Су" ХХК

Улаанбаатар хот, Сонгинхайрхан дүүрэг, 32-р хороо, Хургань зам
(Эмзэгийн авто замаас шинэ цэцэрлэг хүртэл)

Авто зам
Маштаб:

Хандлөн огтлол
ПК 14+40 - ПК 14+80

Үе шат
Хуураас
Бүх хуураас

Эр. инженер
Г.Бат-элзий

Шалгасан
П.Ганболд

Гүйцэтгэсэн
Д.Цэнд

ТТ шифр:
ЭТ шифр: 07/24

А3
23
43

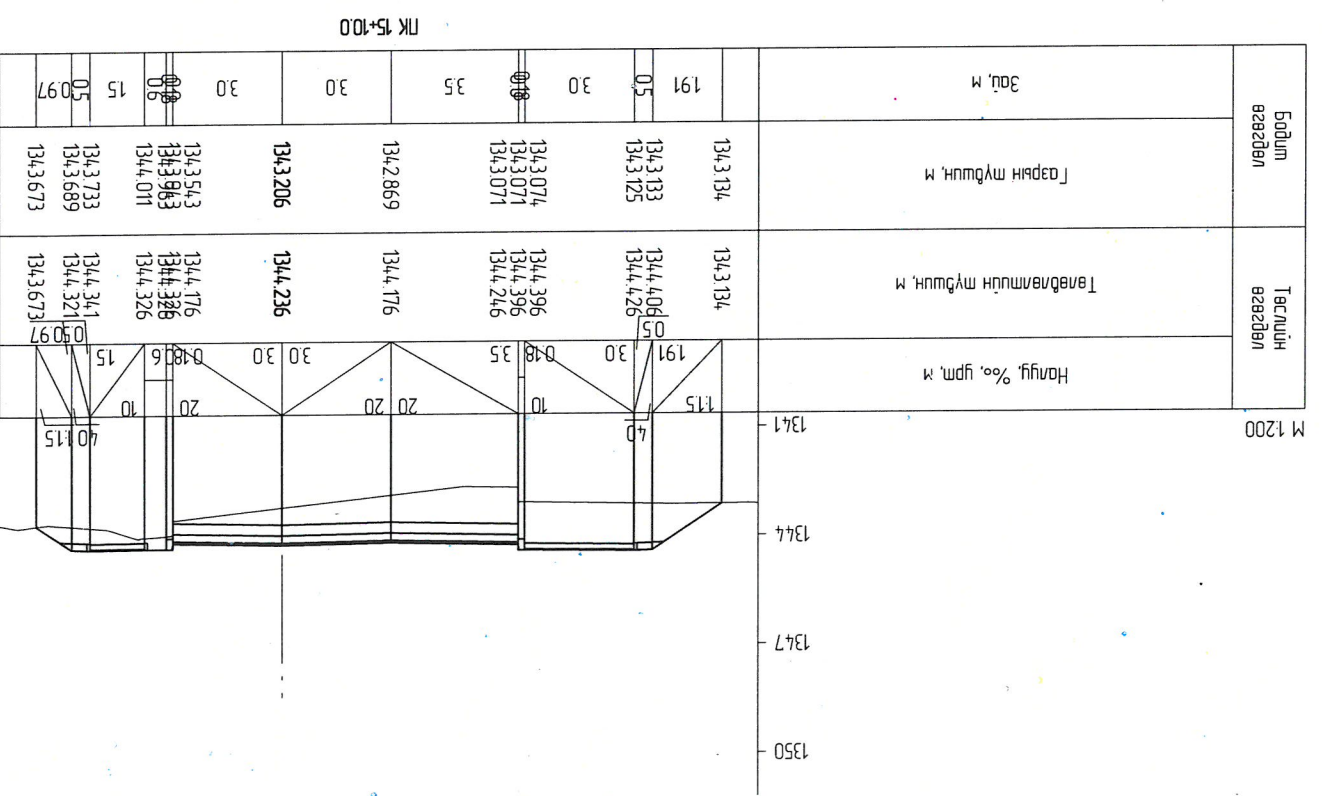
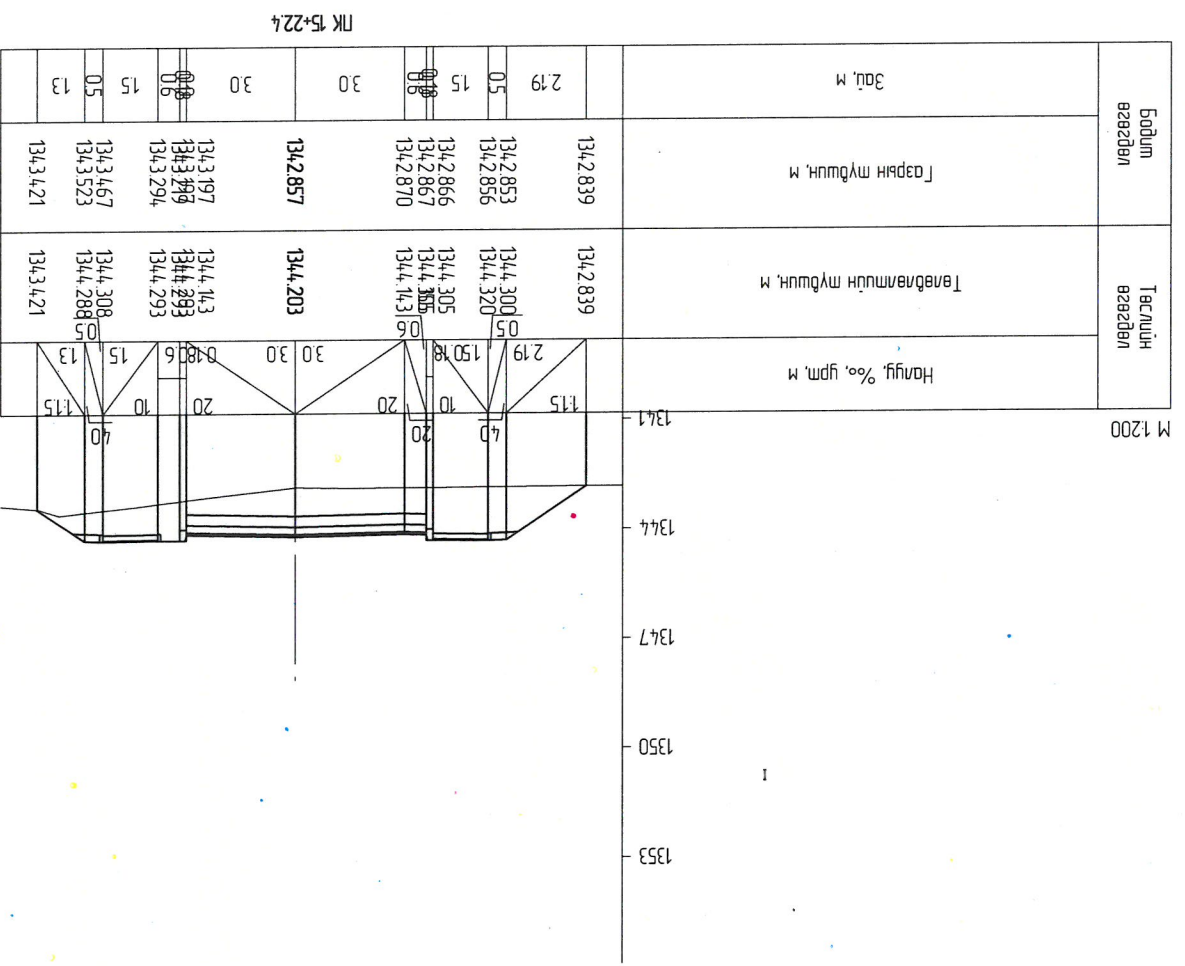
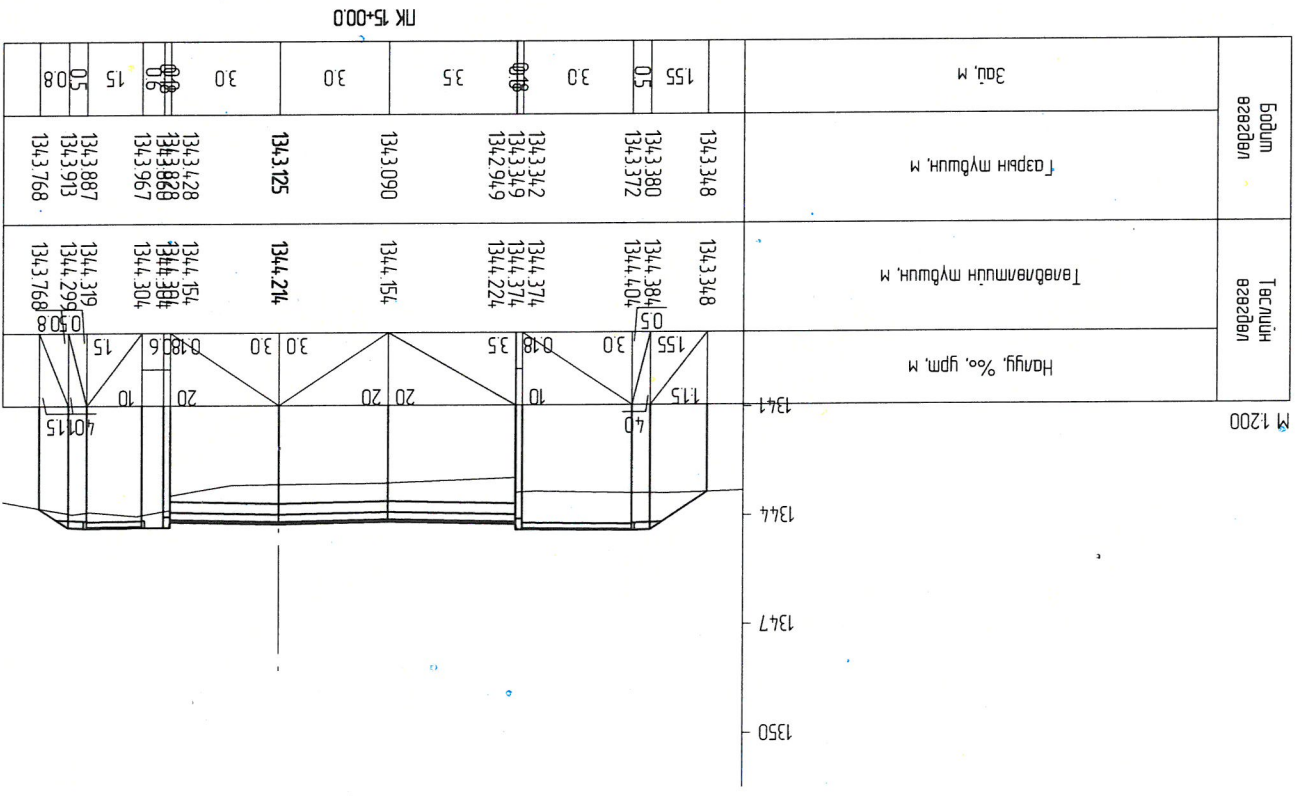
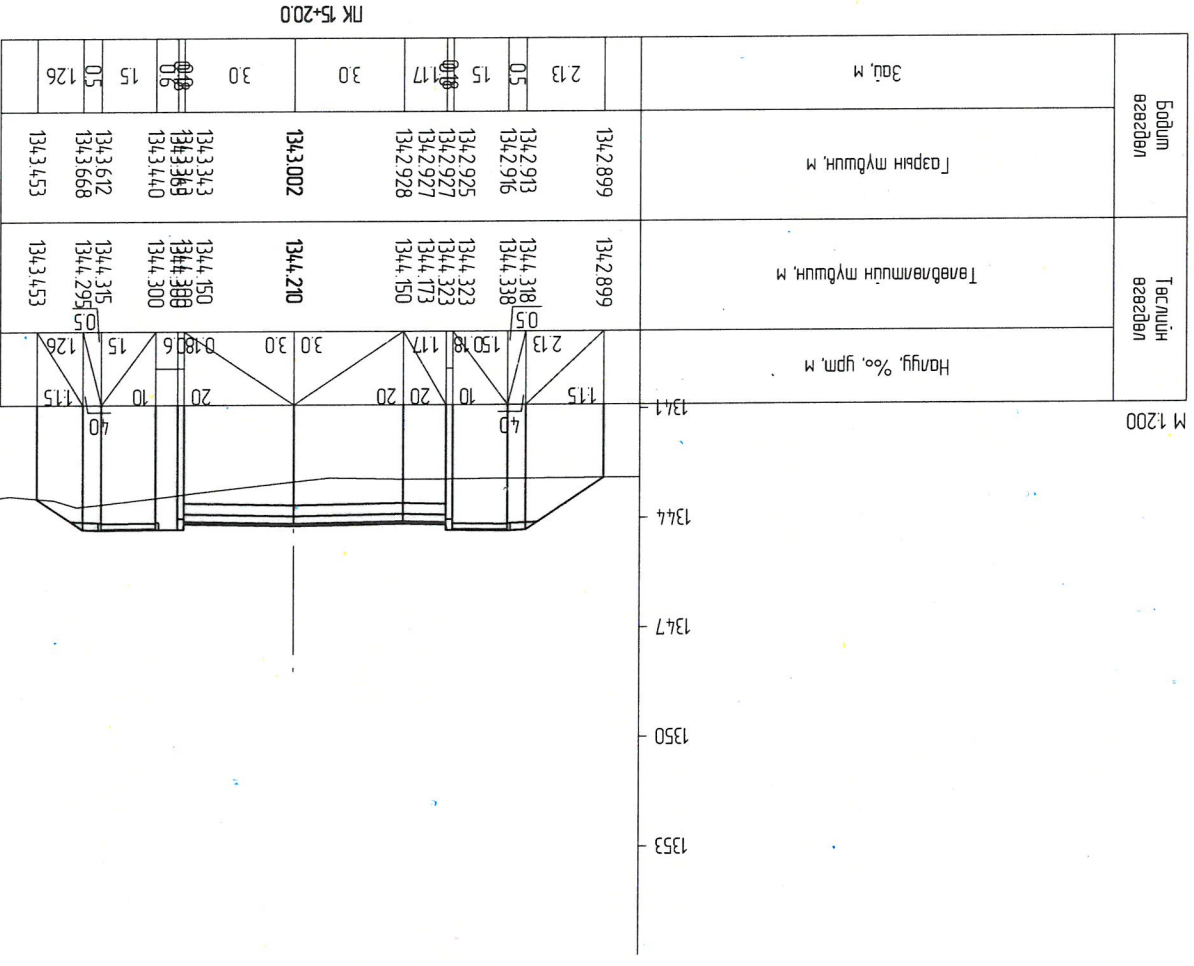

Захирагч	П.Ганболд	Хөндлөн огтлол	PK 15+00 - PK 15+22.4
Ер.инженер	Г.Бат-өлийн	ТТ шифр:	07/24
Гүйцэтгэсэн	Д.Цэнд	Үе шат	Хуулаас Бүх хуулаас
Шалтгаан	П.Ганболд	Маштаб:	А3
Масштаб:	А3	Маштаб:	24
Авто зам	А3	Маштаб:	43

Улаанбаатар хот, Сонгинохайрхан дүүрэг, 32-р хороо, Хургань зам
(Смэртлийн авто замаас шинэ цацарлэг хурт)



Улаанбаатар хот, Сонгинохайрхан дүүрэг, 32-р хороо, Хургань зам
(Өмзөглөлийн авто замаас шинэ цэцэрлэг хүртэл)

Захирагч		П.Ганболд	Хөндлөн огтлол	Маштаб:
Ер.инж.нөмөр		Г.Бат-өлийн	ПК 15+25 - ПК 15+60	Үе шат
Гүйцэтгэсэн		Д.Цэнд	ЕТ шифр: 07/24	Хуудас
Шалгарсан		П.Ганболд	ТТ шифр:	Бүх хуудас
				А3
				25
				43

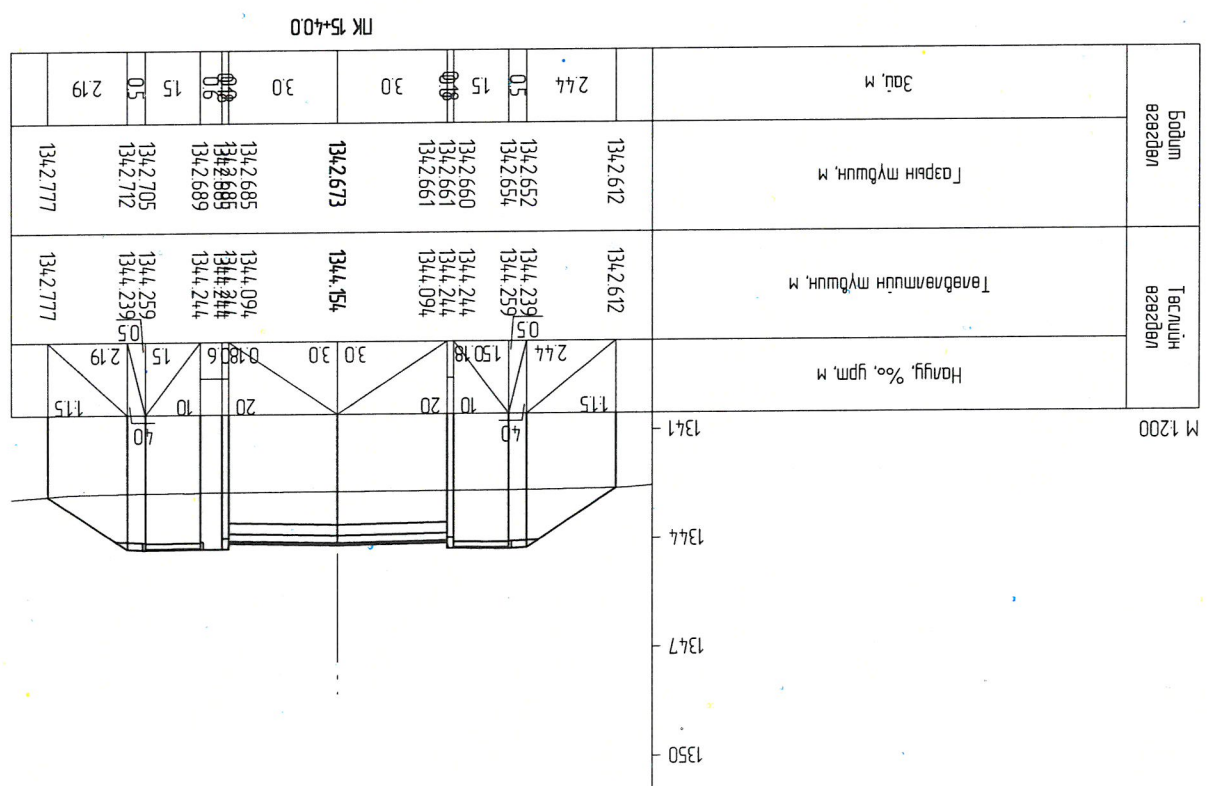
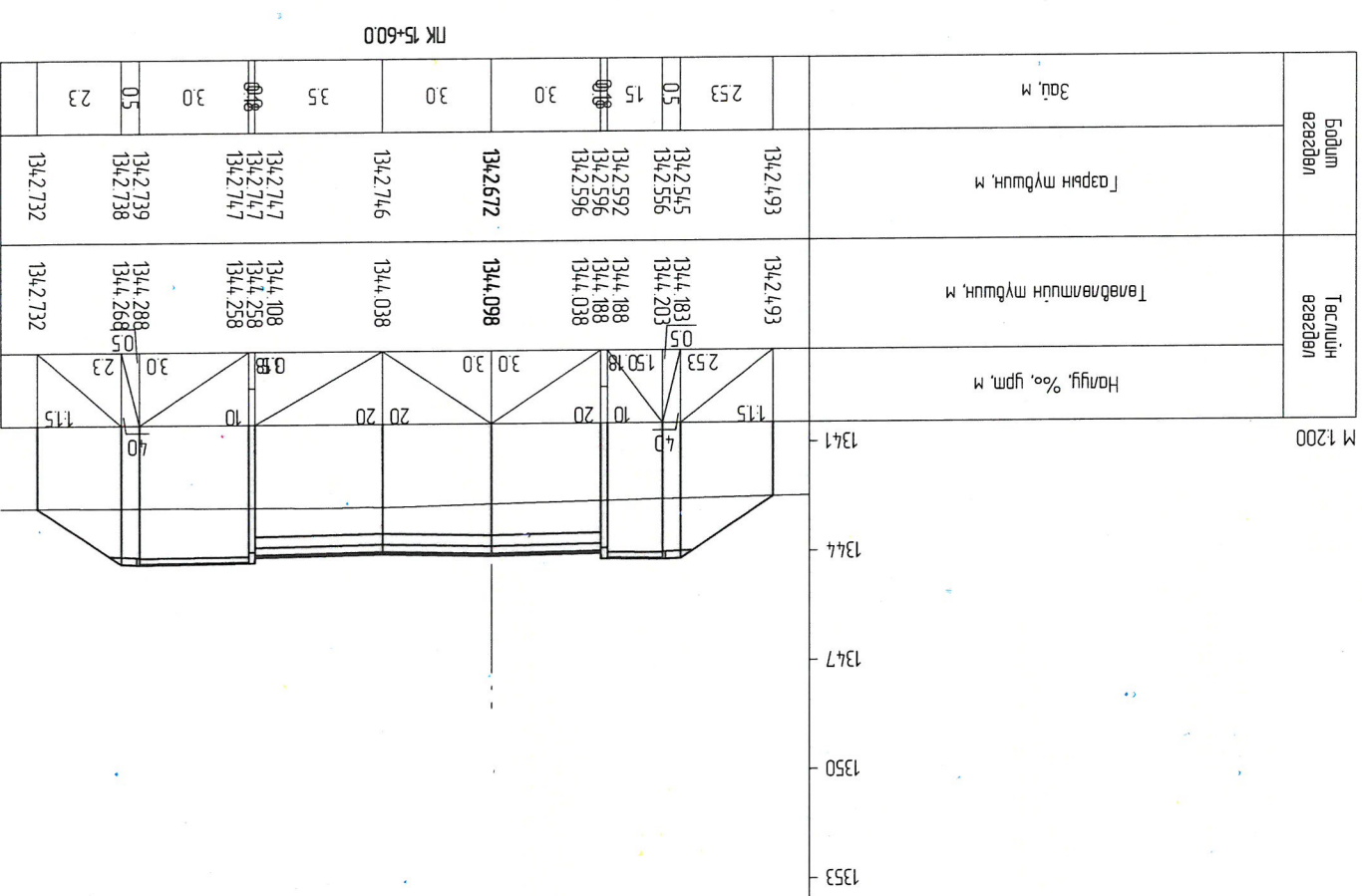
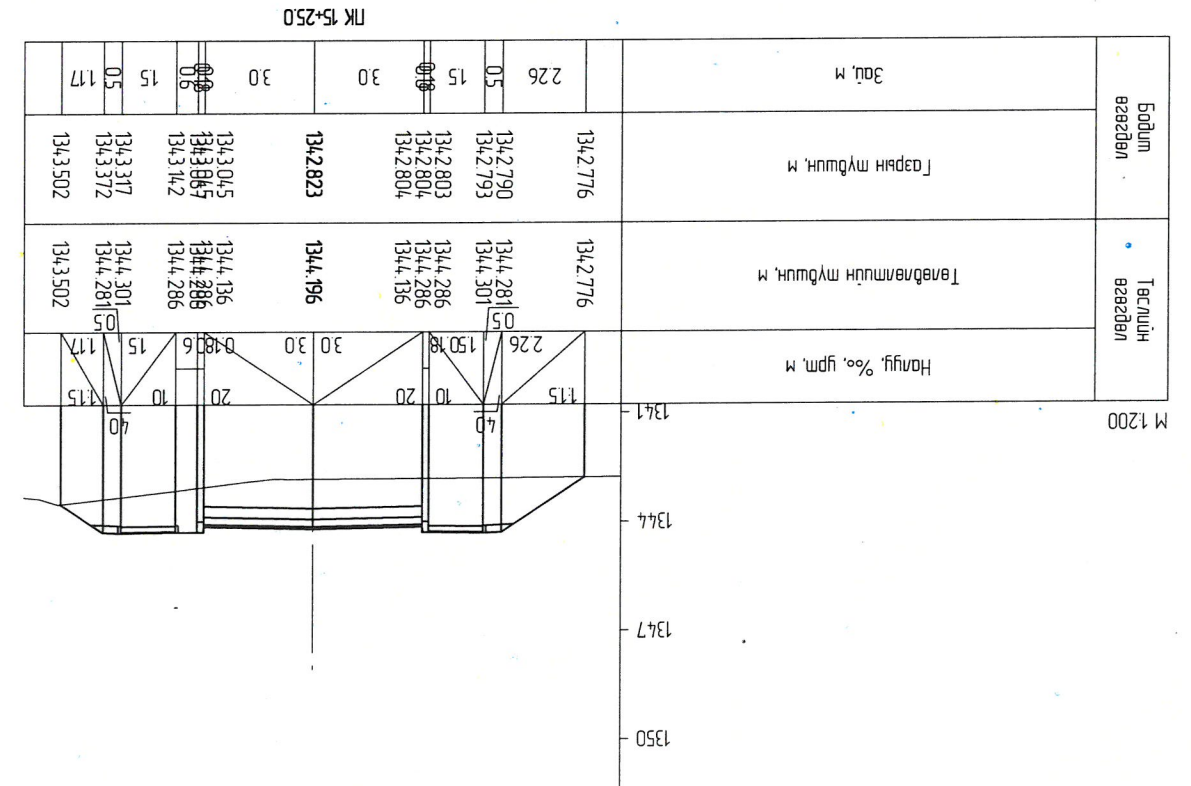
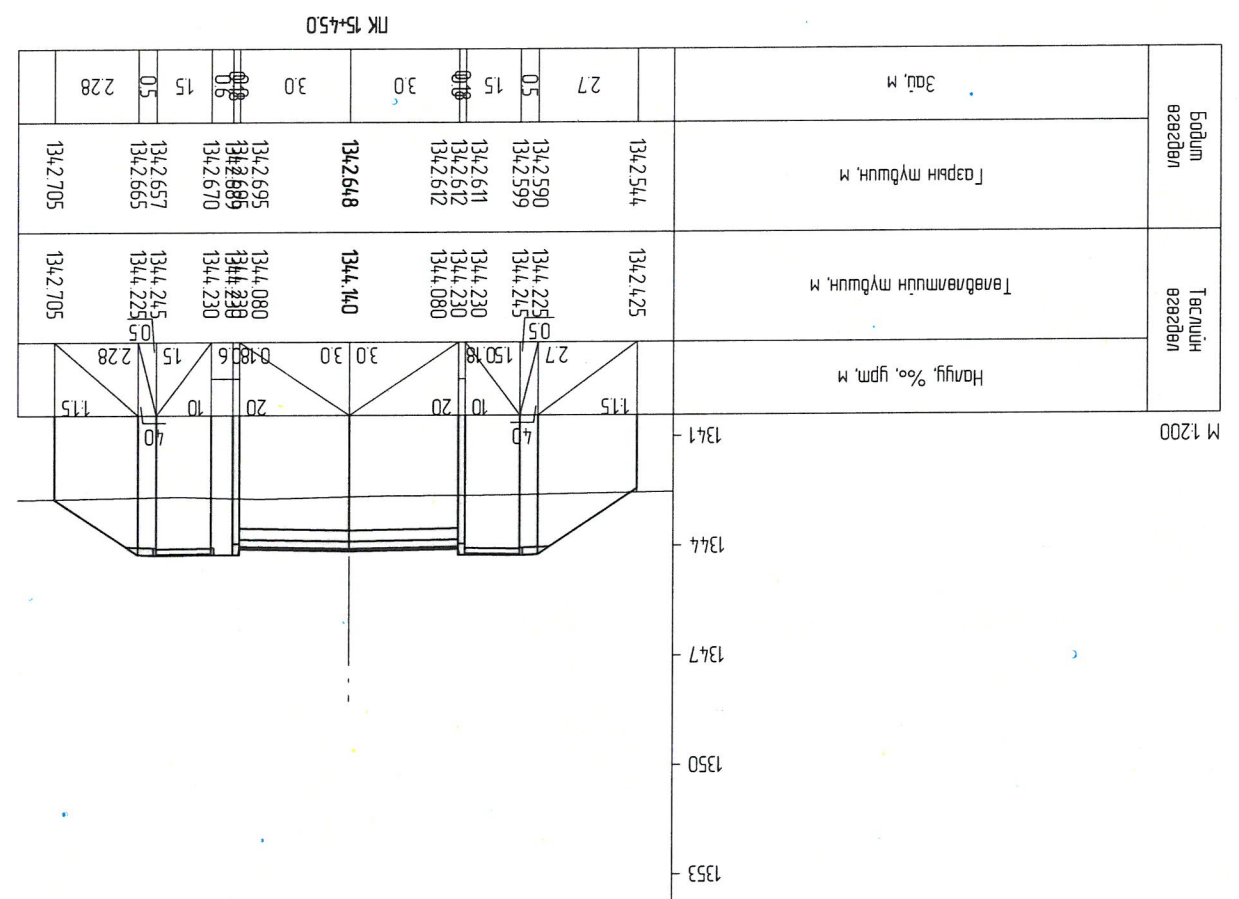

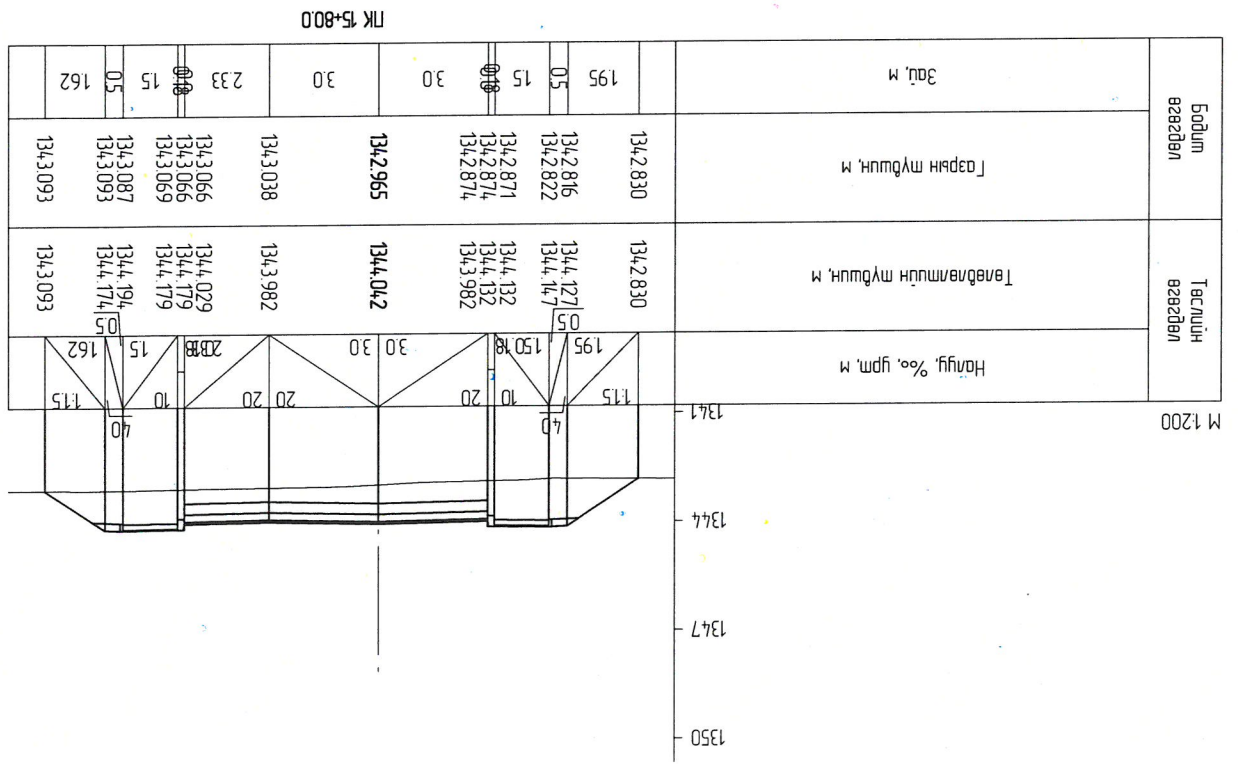
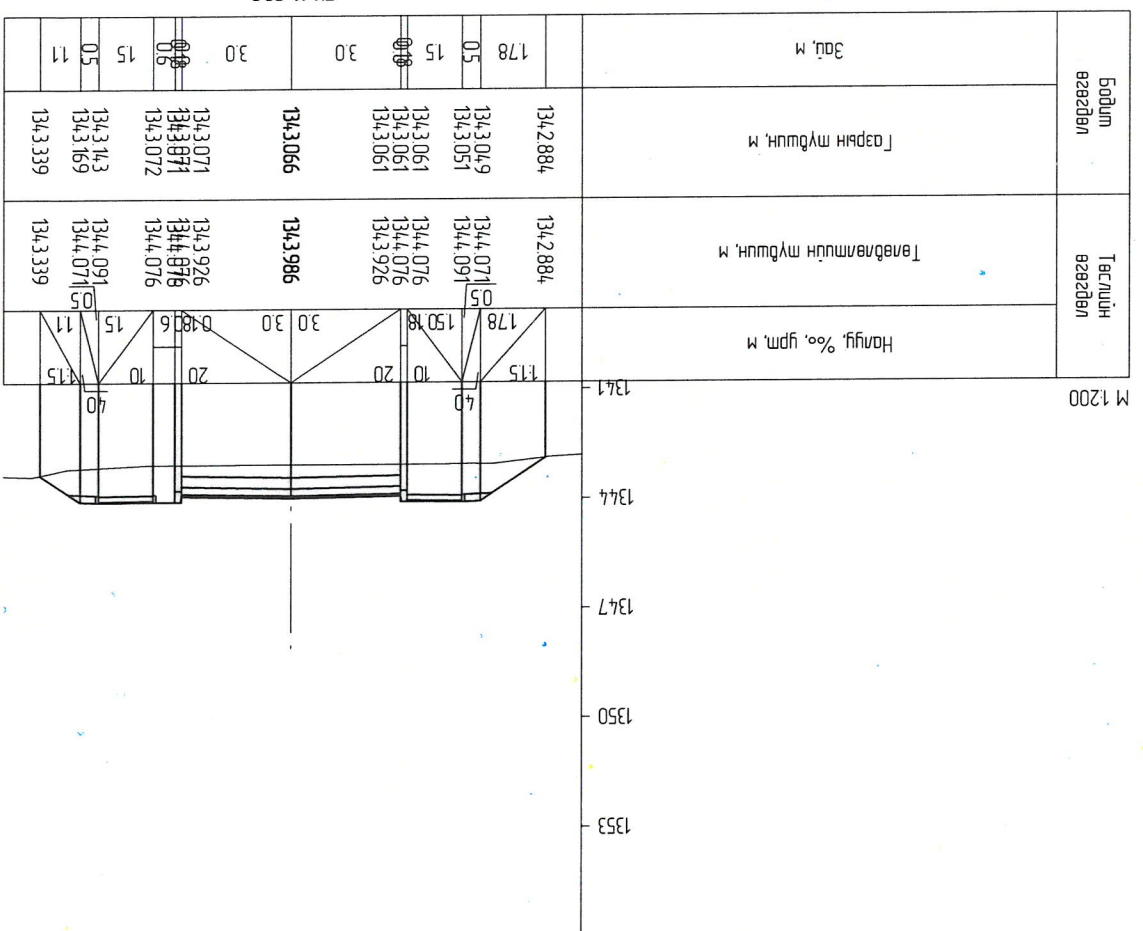
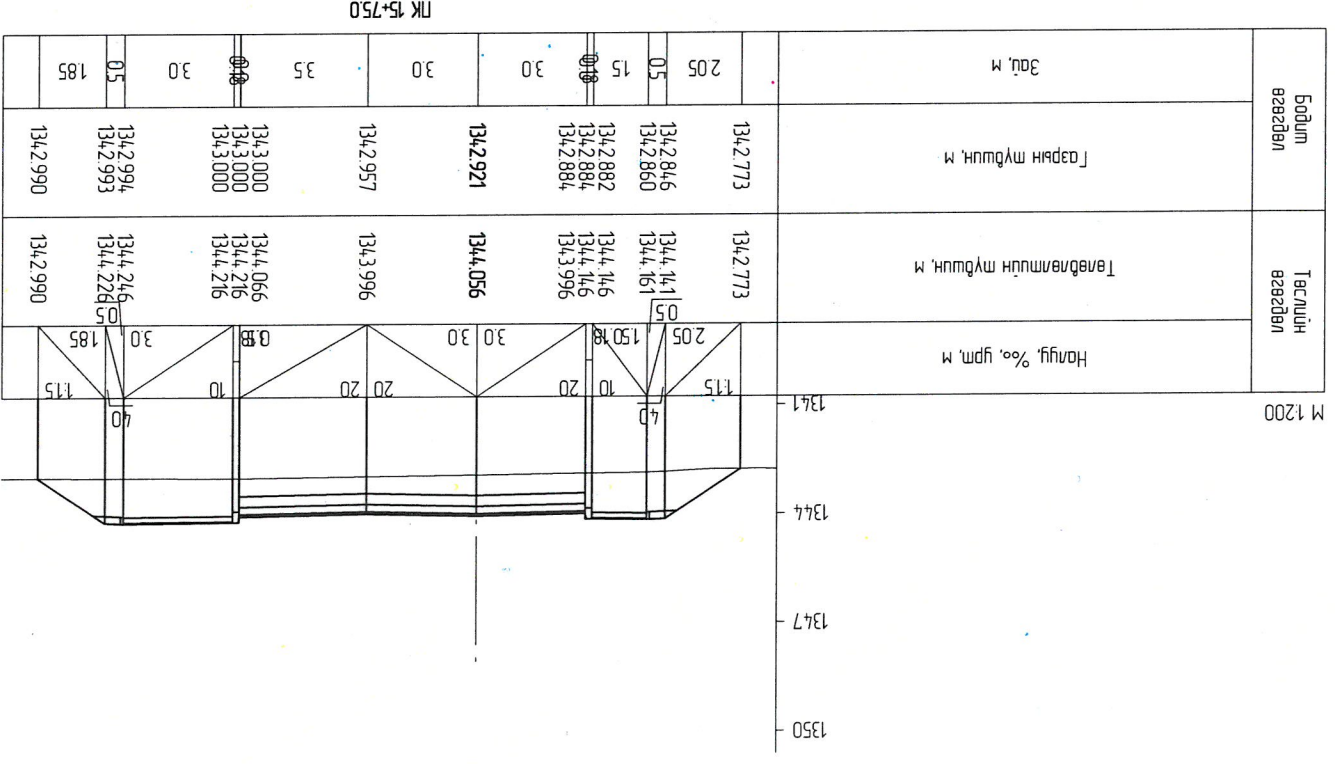
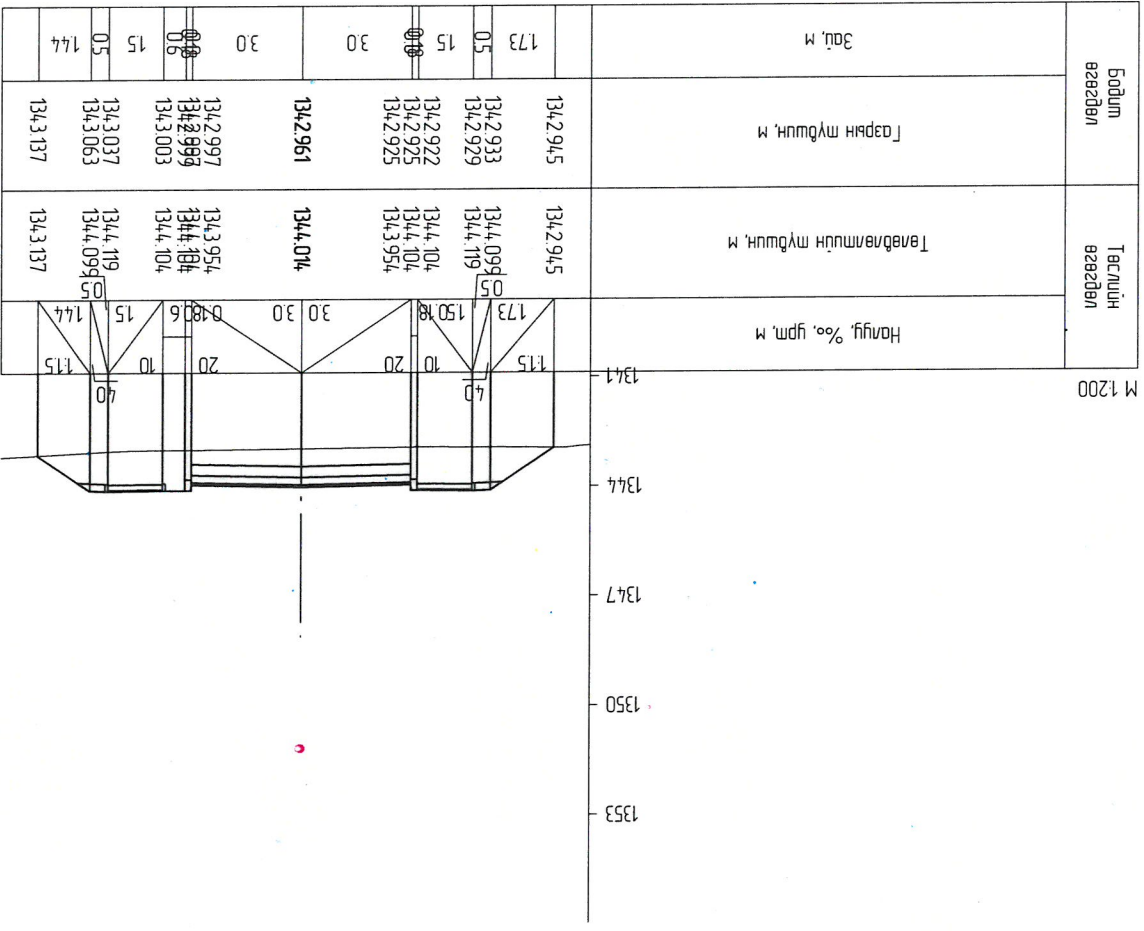

Улаанбаатар хот, Сонгинохайрхан дүүрэг, 32-р хороо, Хургань зам (Эмэлтийн авто замаас шинэ цэцэрлэг хүртэл)		Авто зам	
Захирагч	П.Ганболд	Маштаб:	
Ер.инженер	Г.Бат-өлий	Үе шат	Хуудас
Гүйцэтгэсэн	Д.Цэнд	Бүх хуудас	43
Шалтгаан	П.Ганболд	ТТ шифр:	07/24
Авто замын зураг мөсний "Жу Ар Су" ХХК		А3	26

Г.Р.С.
Авто замын зураг
Төслийн "Жи Ар Су"ХХК

Захирагч	П.Ганболд	Хөндлөн огтлол	ПК 16+20 - ПК 16+80	Үе шат	Хуудас	Бүх хуудас
Бр.инженер	Г.Бат-өлийн	Хөндлөн огтлол	ПК 16+20 - ПК 16+80	Үе шат	Хуудас	Бүх хуудас
Гүйцэтгэсэн	Д.Цэнд	ТТ шифр:	07/24	А3	27	43
Шалтгаан	П.Ганболд	ТТ шифр:				

Улаанбаатар хот, Сонгинохайрхан дүүрэг, 32-р хороо, Хургань зам
(Смэглэгийн авто замын шинэ цэцэрлэг хурган)

Маштаб:
Авто зам

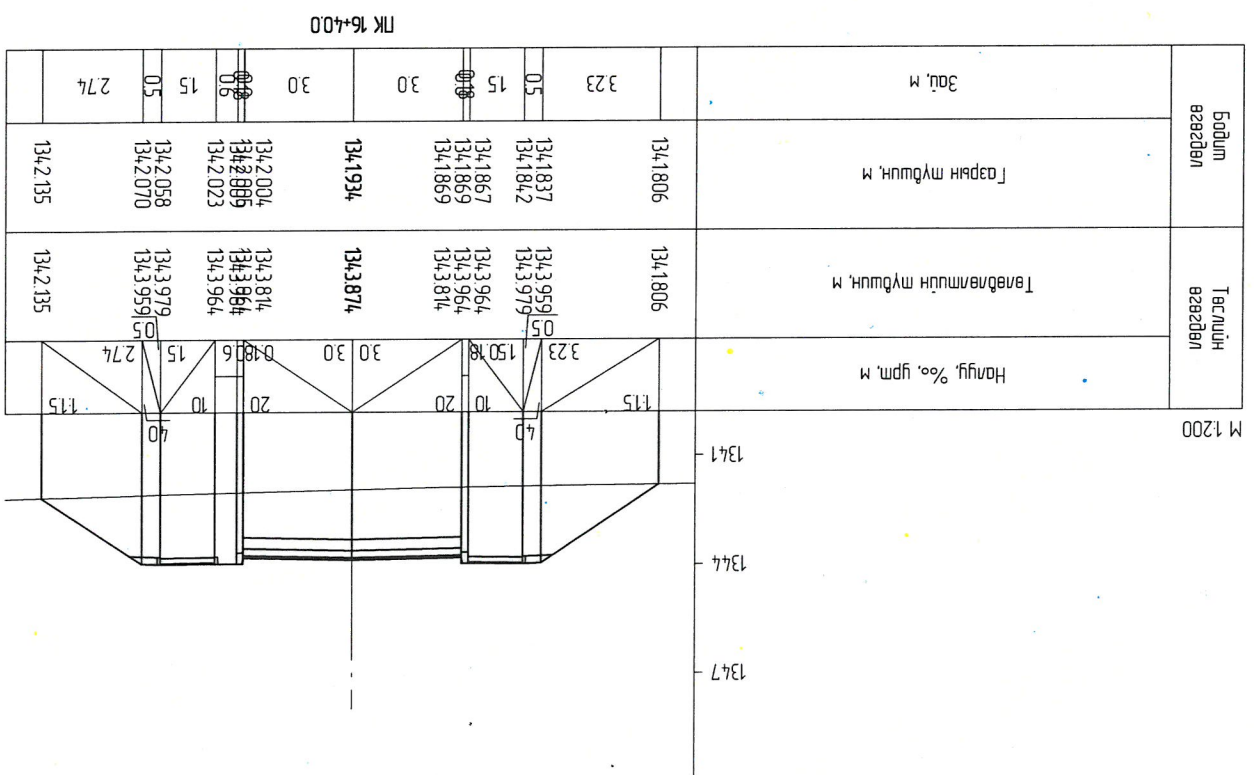
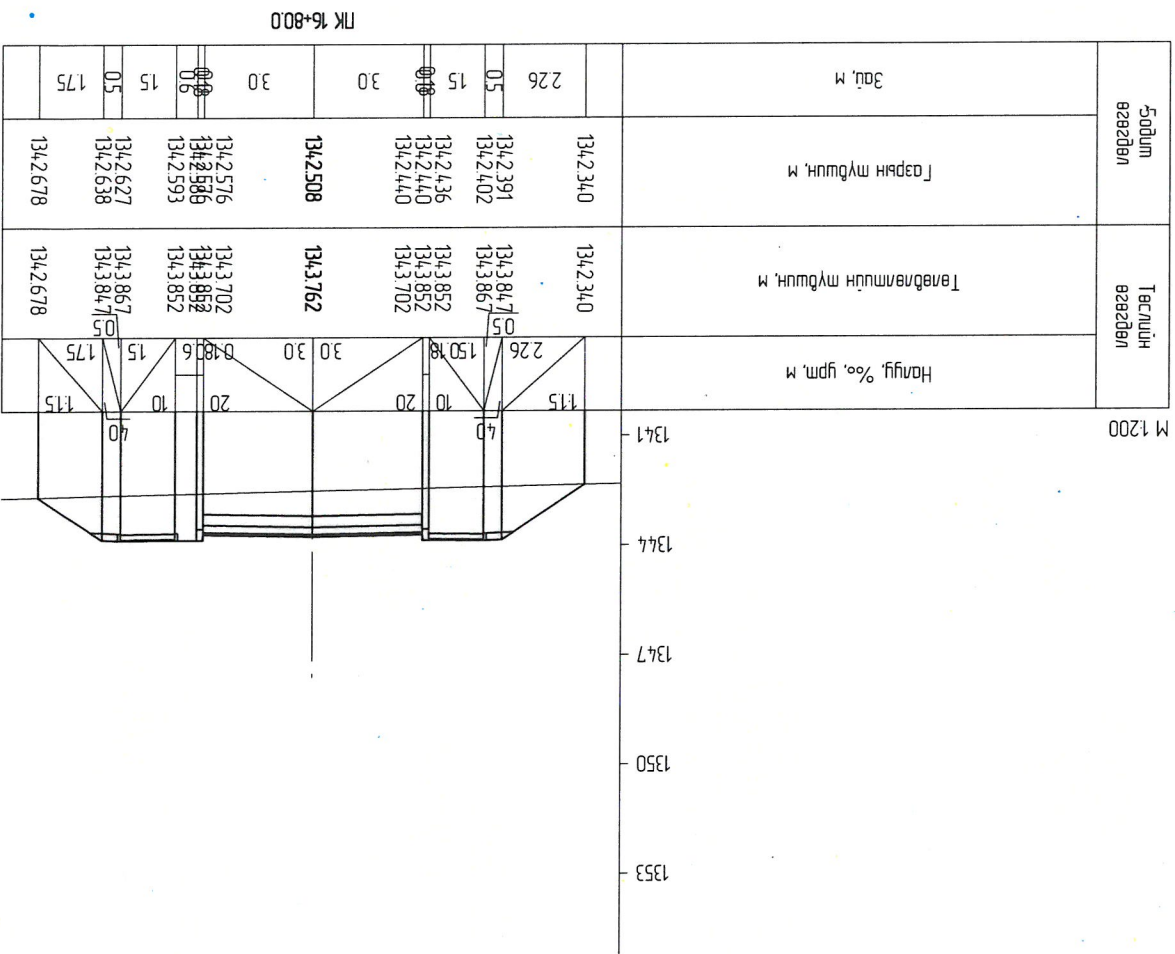
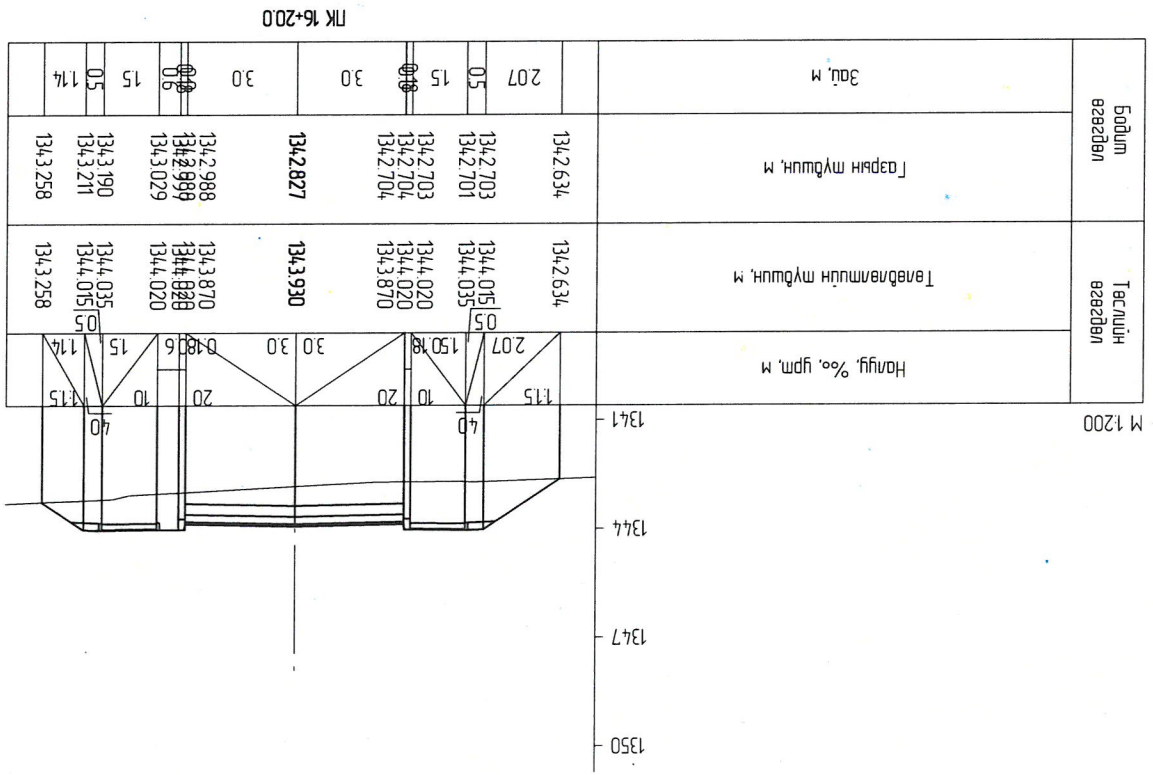
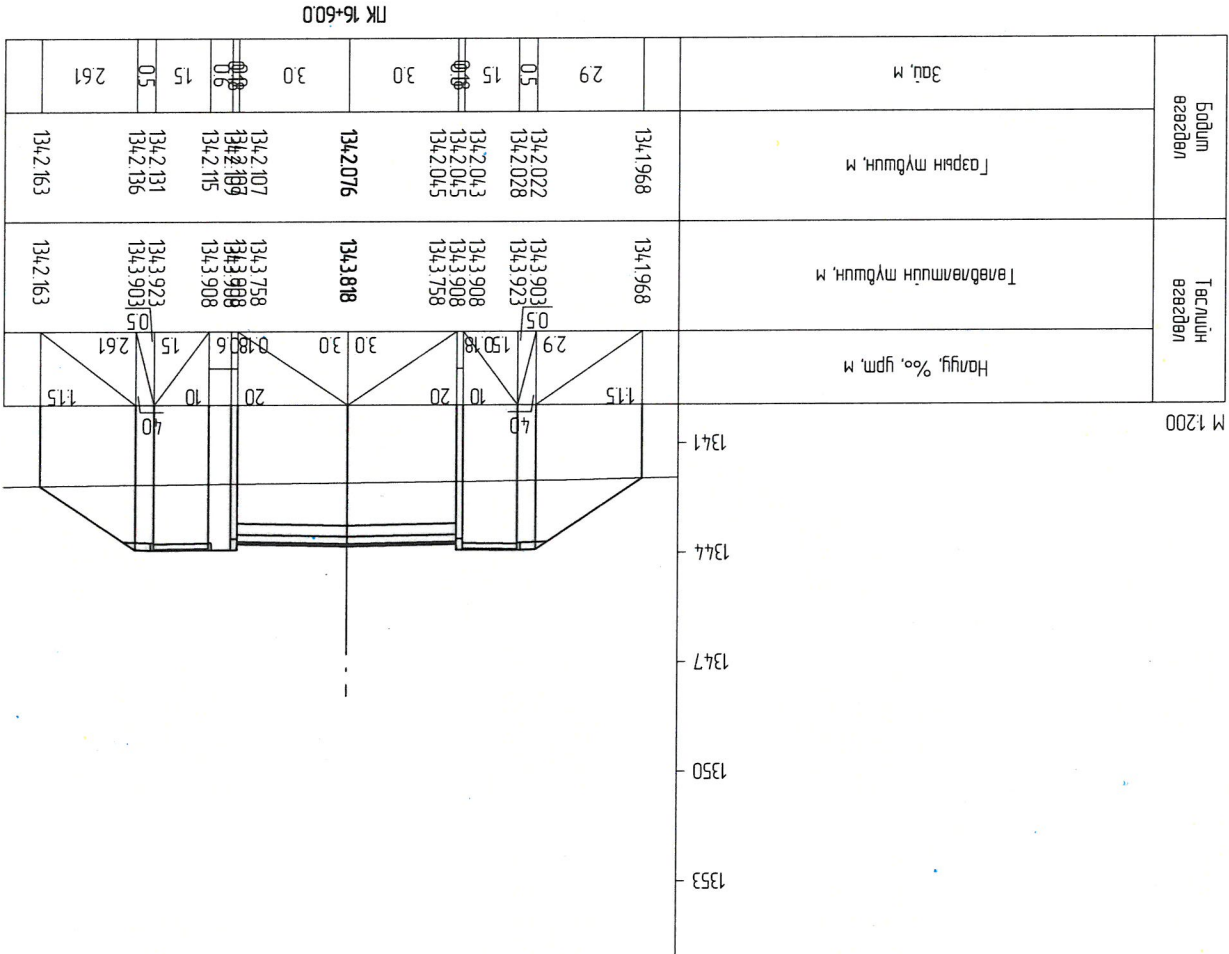

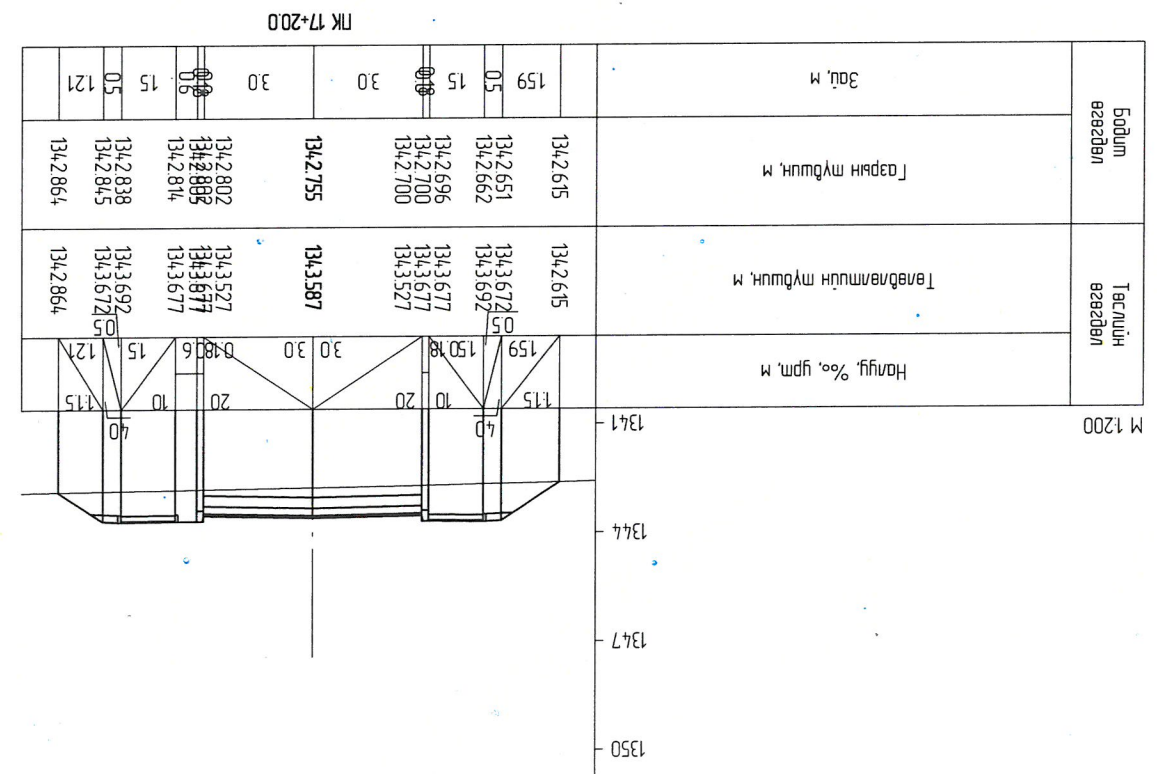
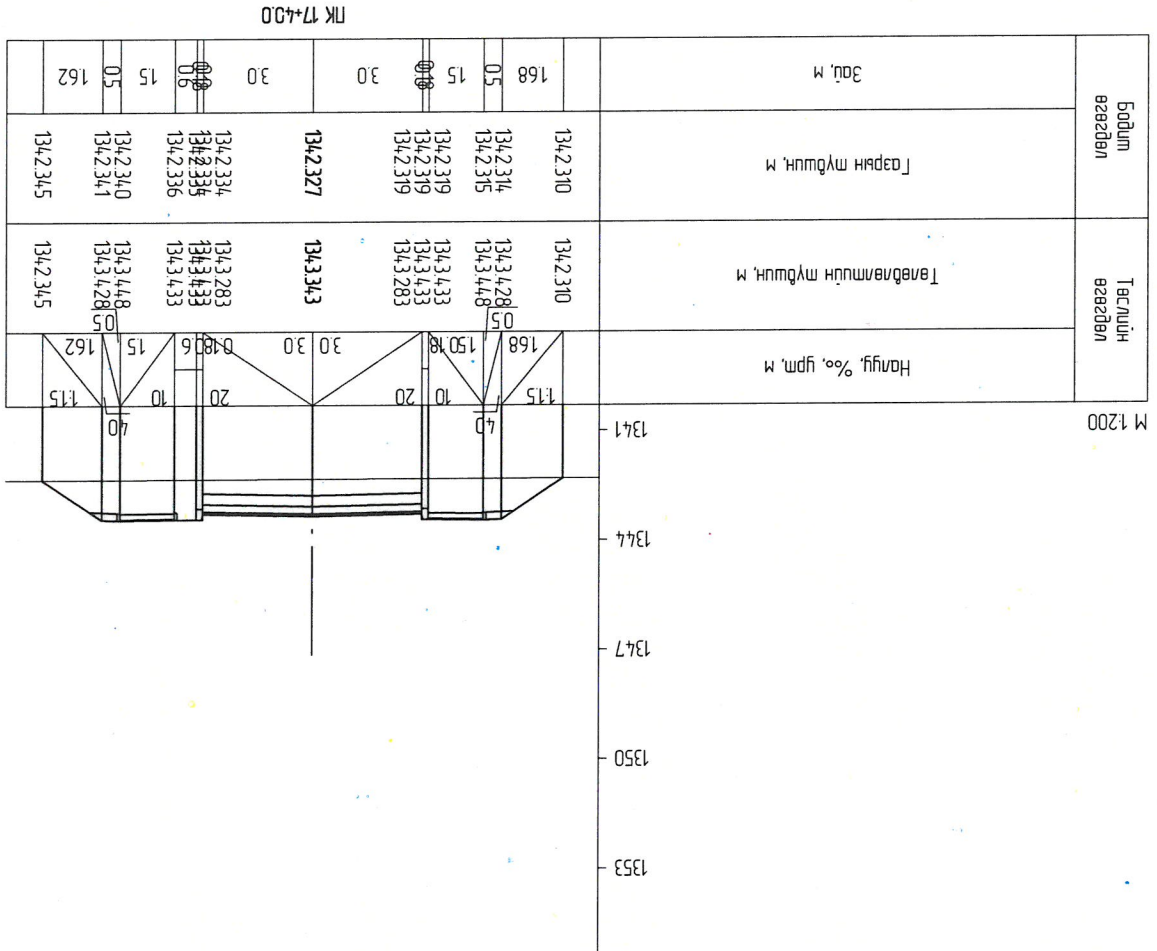
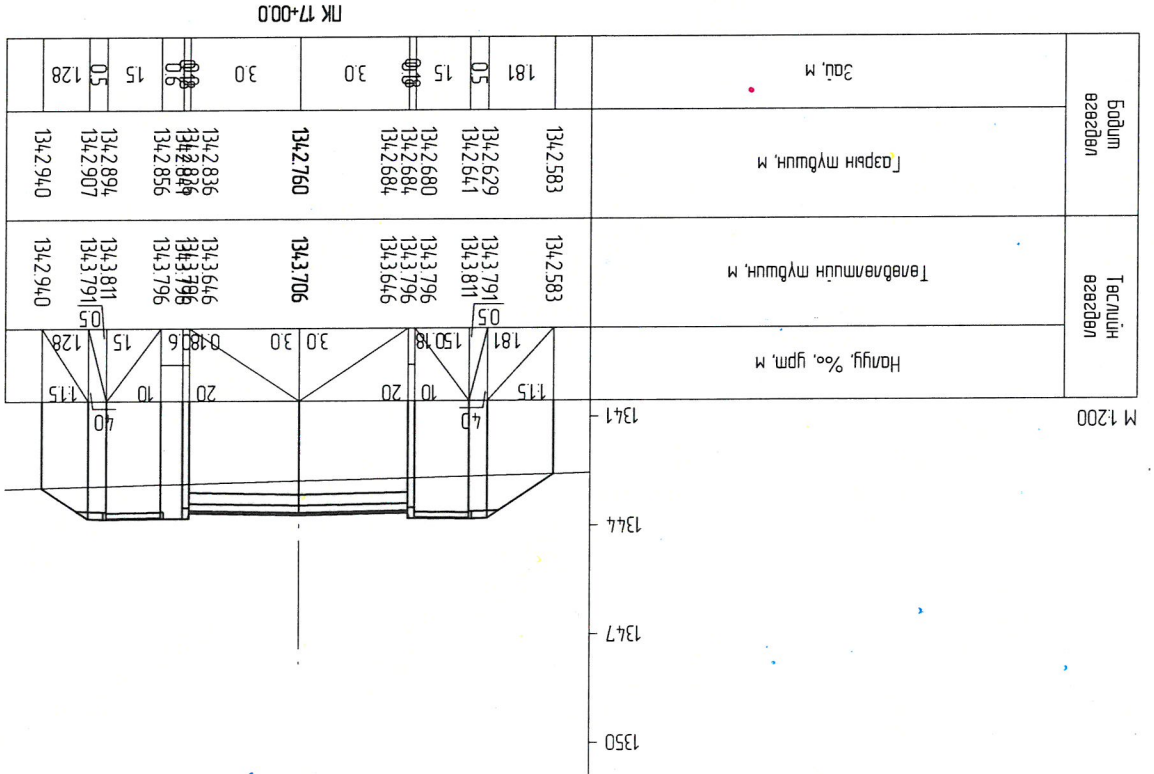
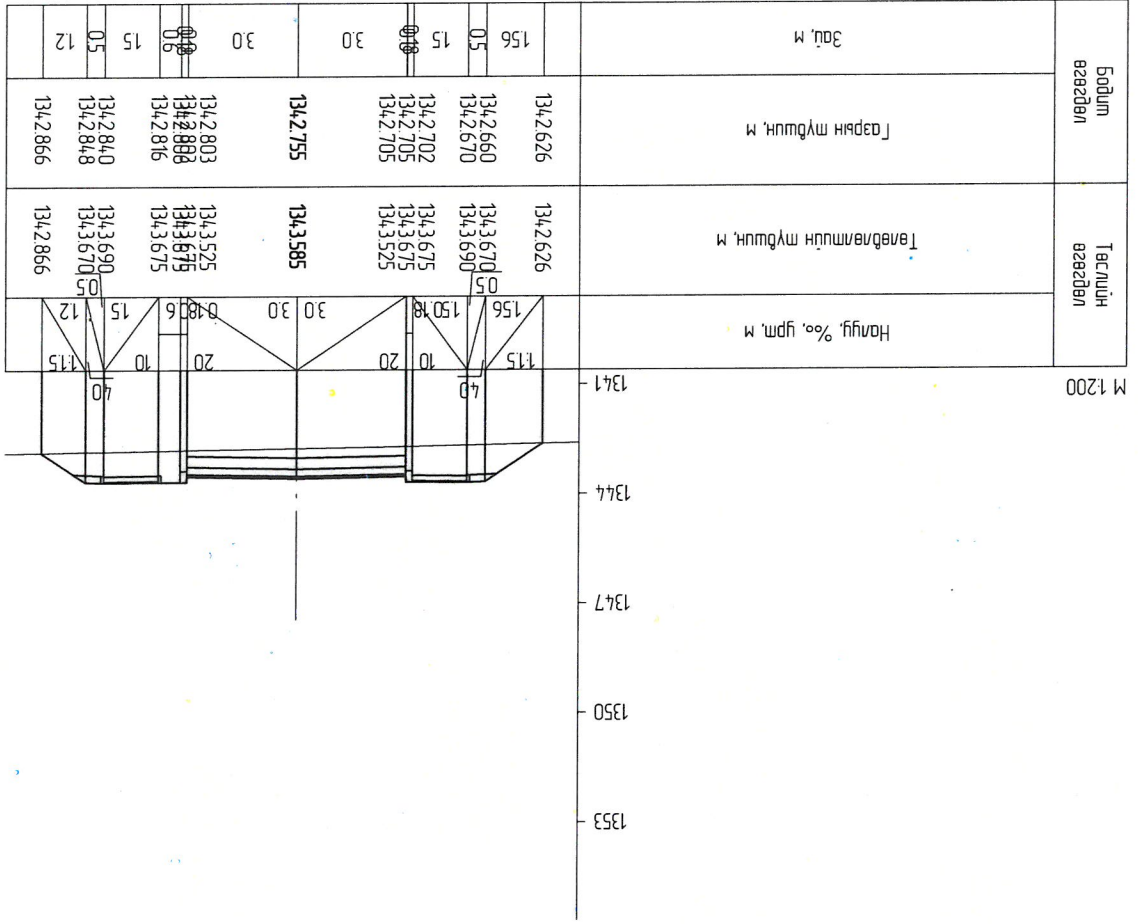

G.R.C.
Автомобильная дорога

Захирагч	П.Ганболд	Хөндлөн огтлол	ПК 17+00 - ПК 17+40	Үе шат	Хуудас	Бүх хуудас
Гүйцэтгэгч	Д.Цэнд	ET шифр:	07/24	А3	28	43
Шалтгаан	П.Ганболд	TT шифр:				

Улаанбаатар хот, Сонгинхайрхан дүүрэг, 32-р хороо, Хургань зам
(Эмэлтийн авто замаас шинэ цэцэрлэг хуртал)

Маштаб: Авто зам



Улаанбаатар хот, Сонгинохайрхан дүүрэг, 32-р хороо, Хургань зам (Смээлтийн авто замаас шинэ цацрагт хуртан)		Захирагч П.Ганболд	Гүйцэтгэгч Д.Цэнц	Шалгагч П.Ганболд	Авто замын зүрэг Гүйцэтгэгч ТТ шифр:	А3	29	43
Хөндлөн огтлол ПК 17+60 - ПК 18+20		Эр. инженер П.Бат-өлийн	Маштаб: 1:100		Хуудас Бүх хуудас			
Авто зам								

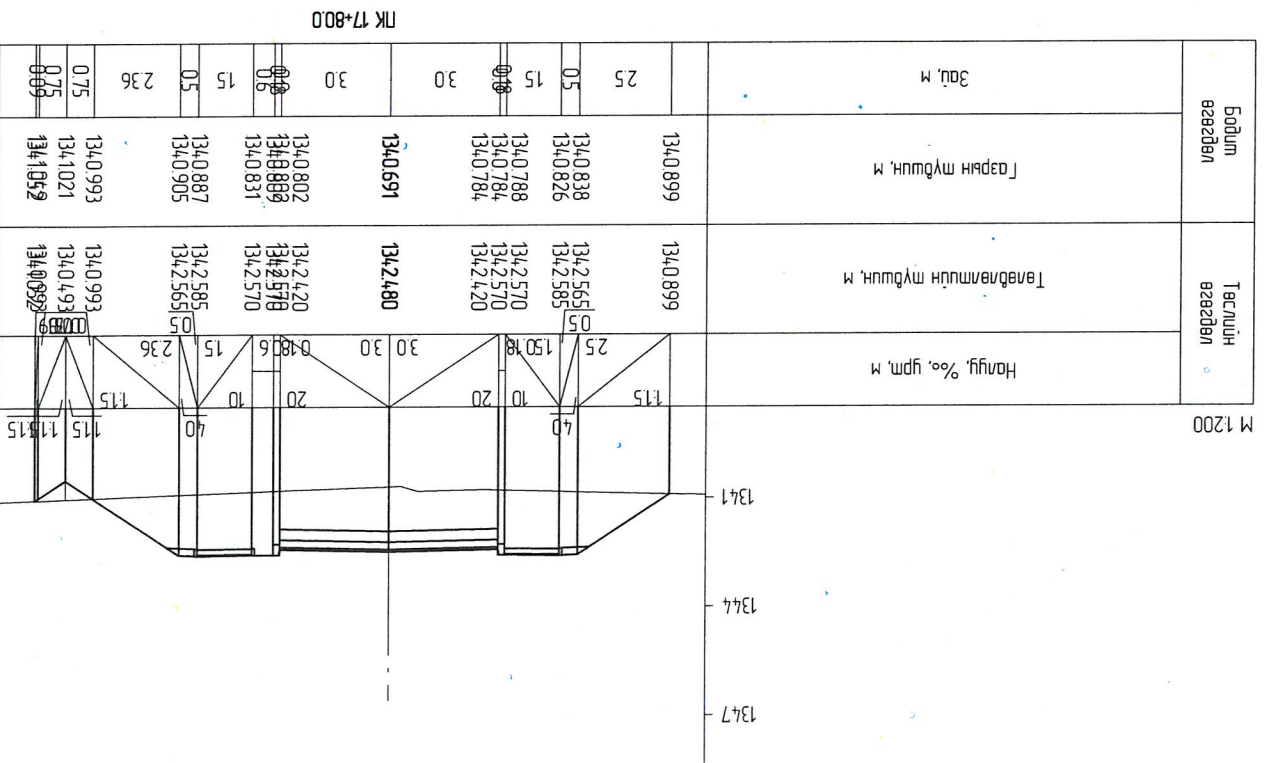
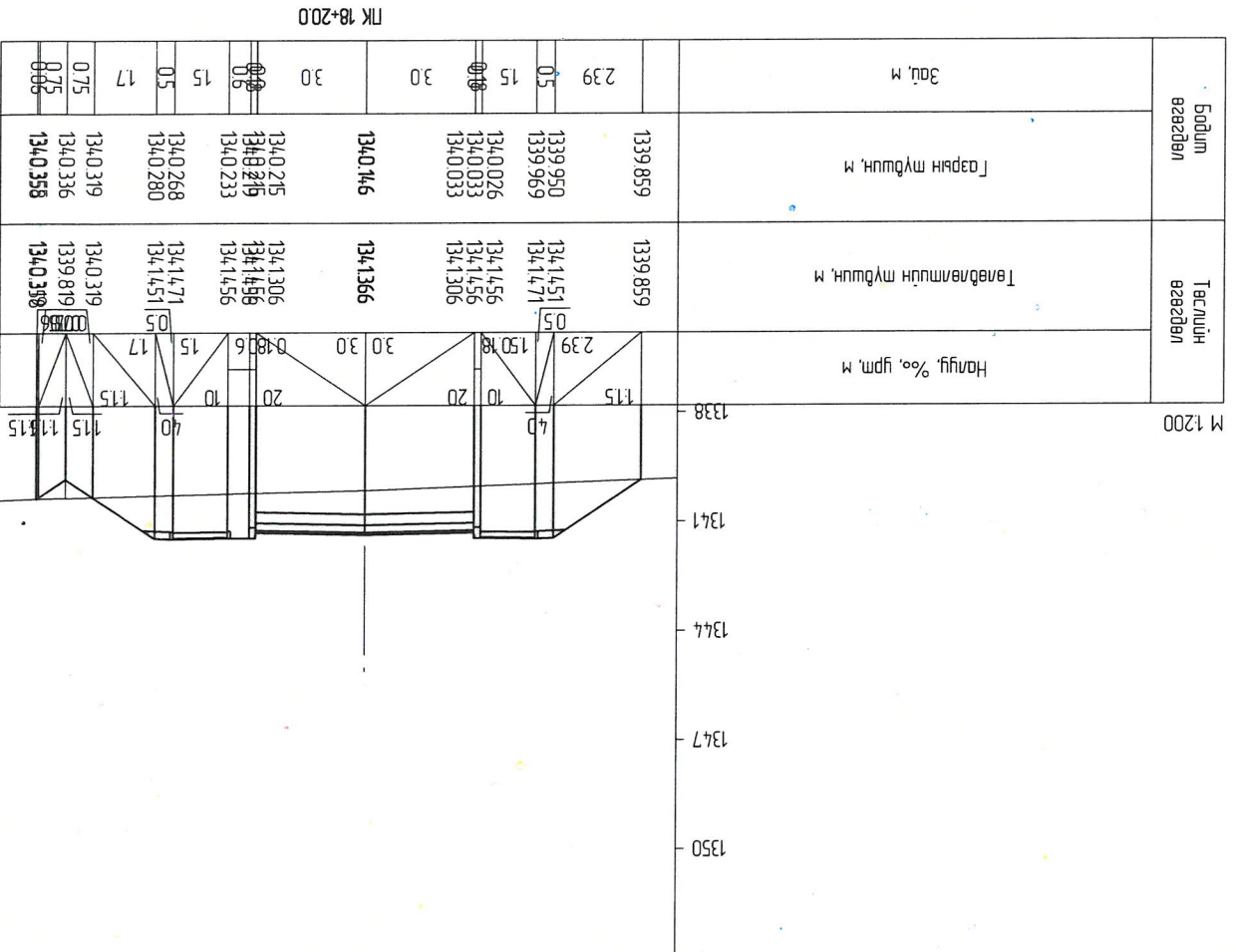
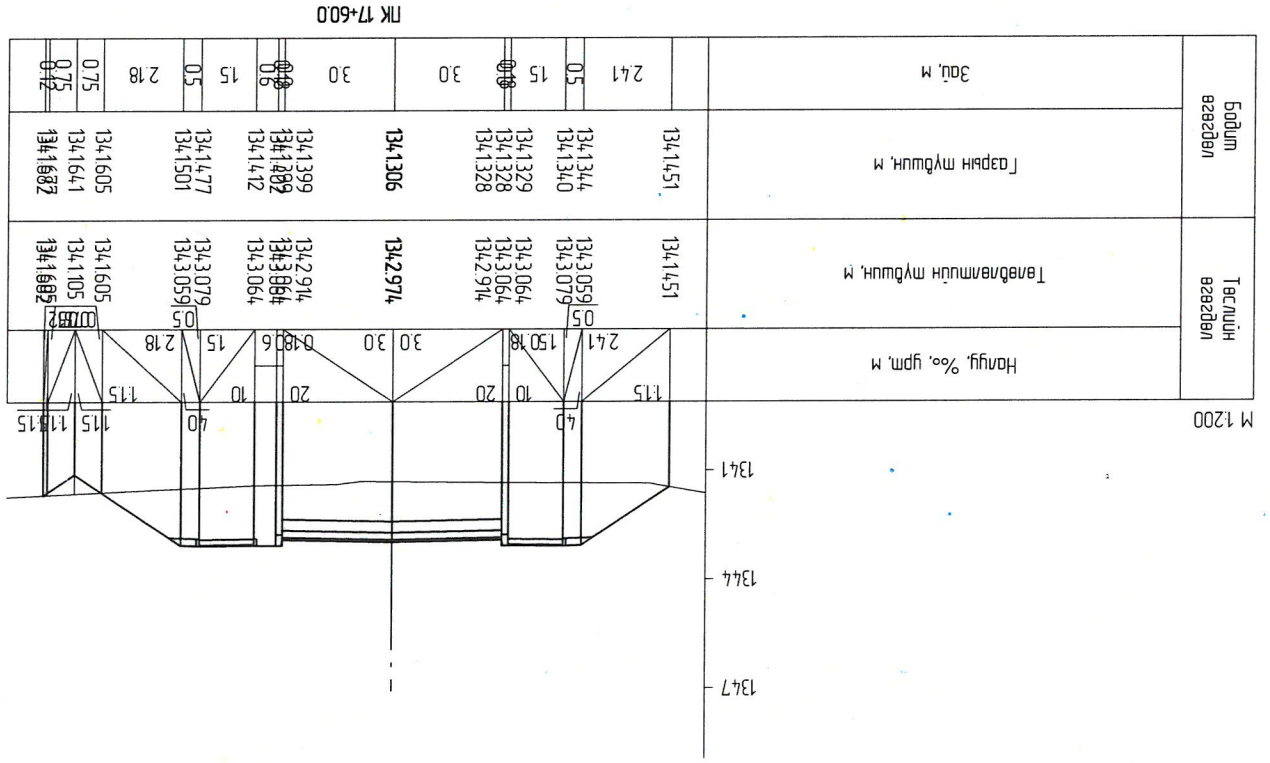
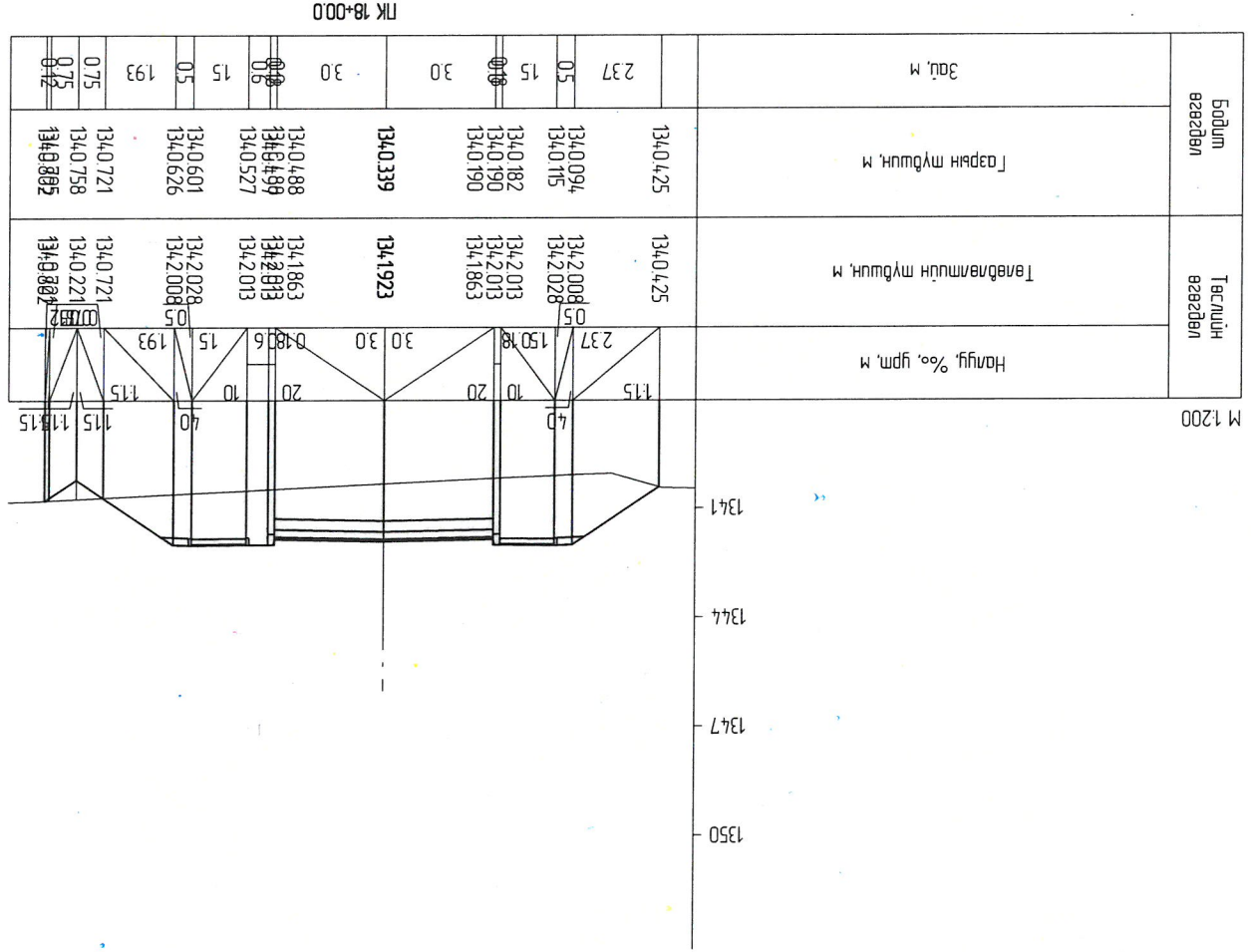



Авто замын зураг төслийн ЖУ АР СУ ХХК			Улаанбаатар хот, Сонгинохайрхан дүүрэг, 32-р хороо, Хургань зам (Смэлтийн авто замаас шинэ цацрагт хуртан)	
Захирагч	П.Ганболд	Хөндлөн огтлол	Маштаб:	
Б.р. инженер	Г.Бат-элзий	Хөндлөн огтлол	Маштаб:	
Гүйцэтгэсэн	Д.Цэнд	ЭТ шифр: 07/24	А3	30
Шалтгаан	П.Ганболд	ТТ шифр:	Хуудас	Бүх хуудас
			43	

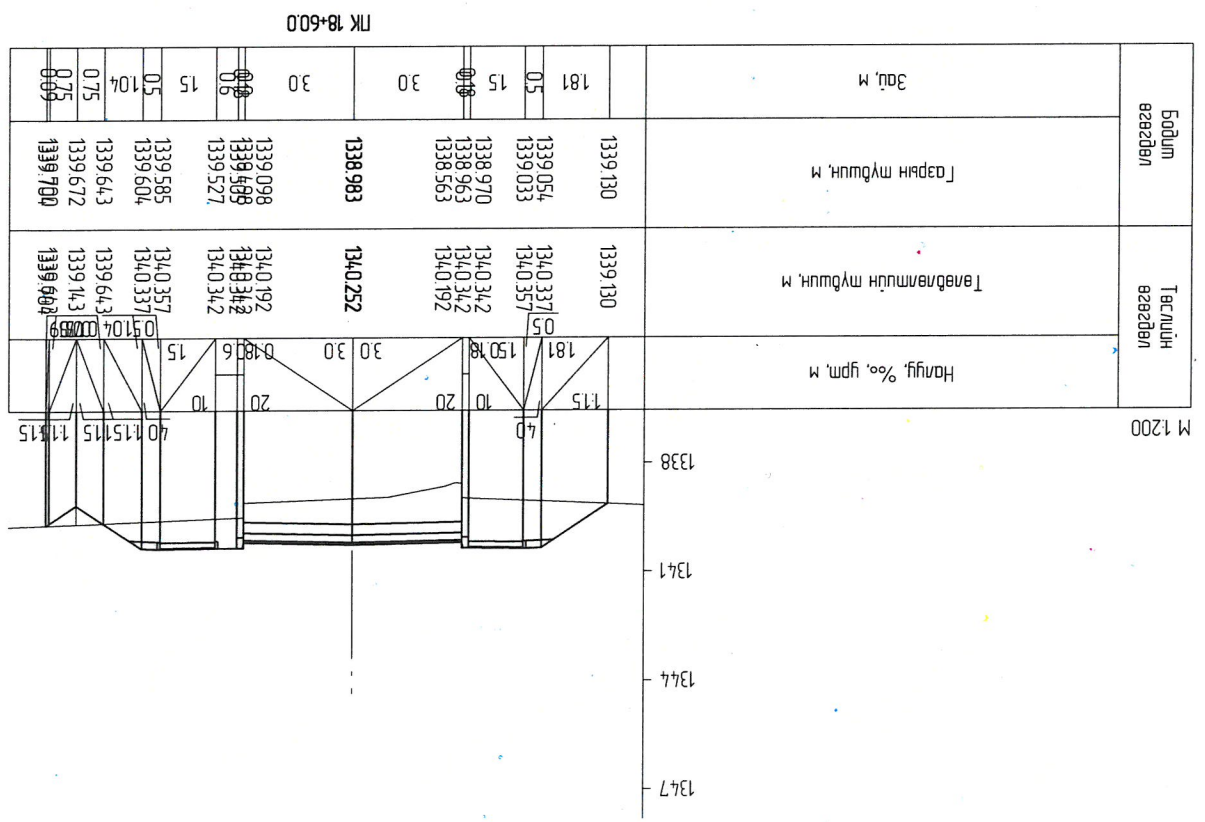
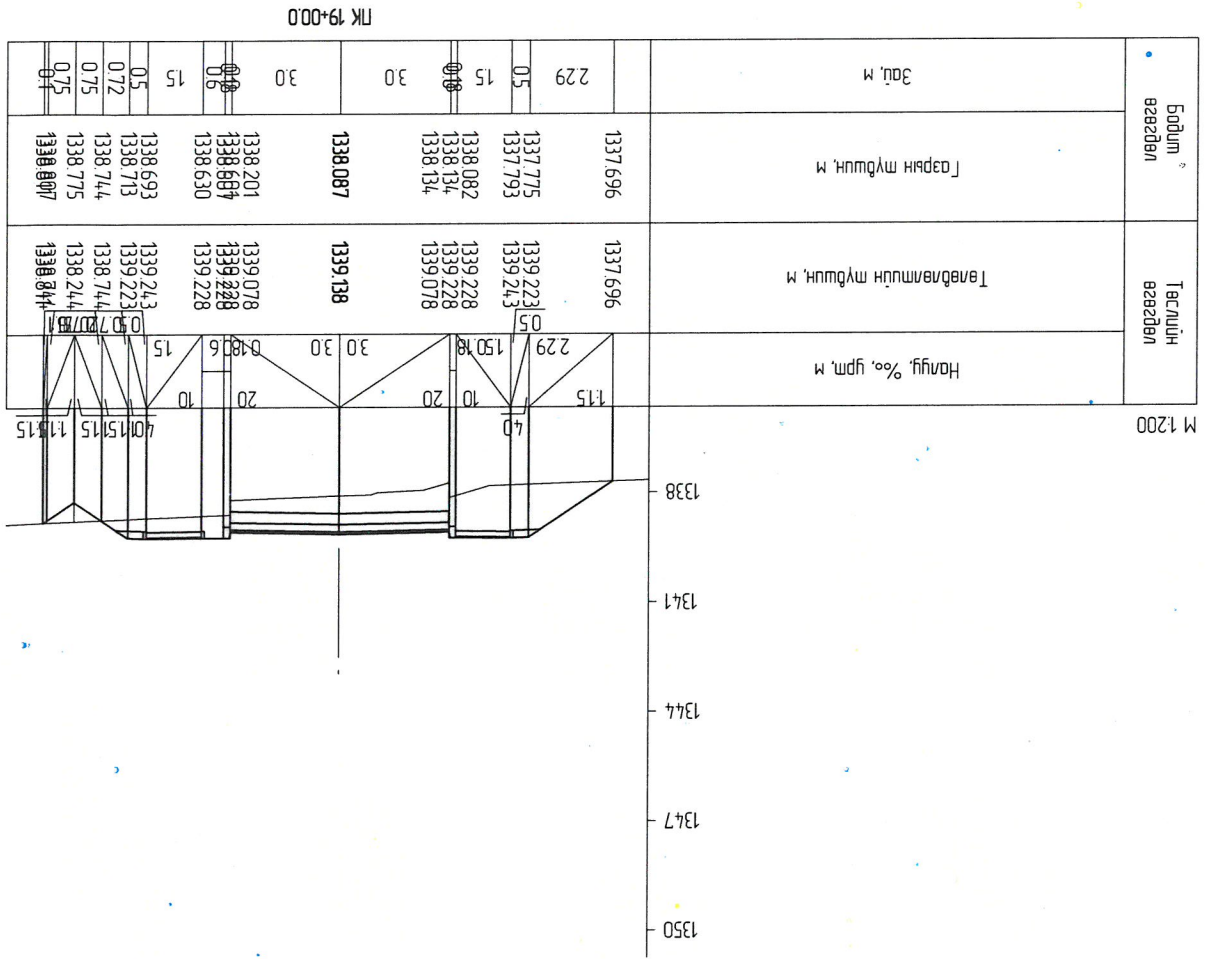
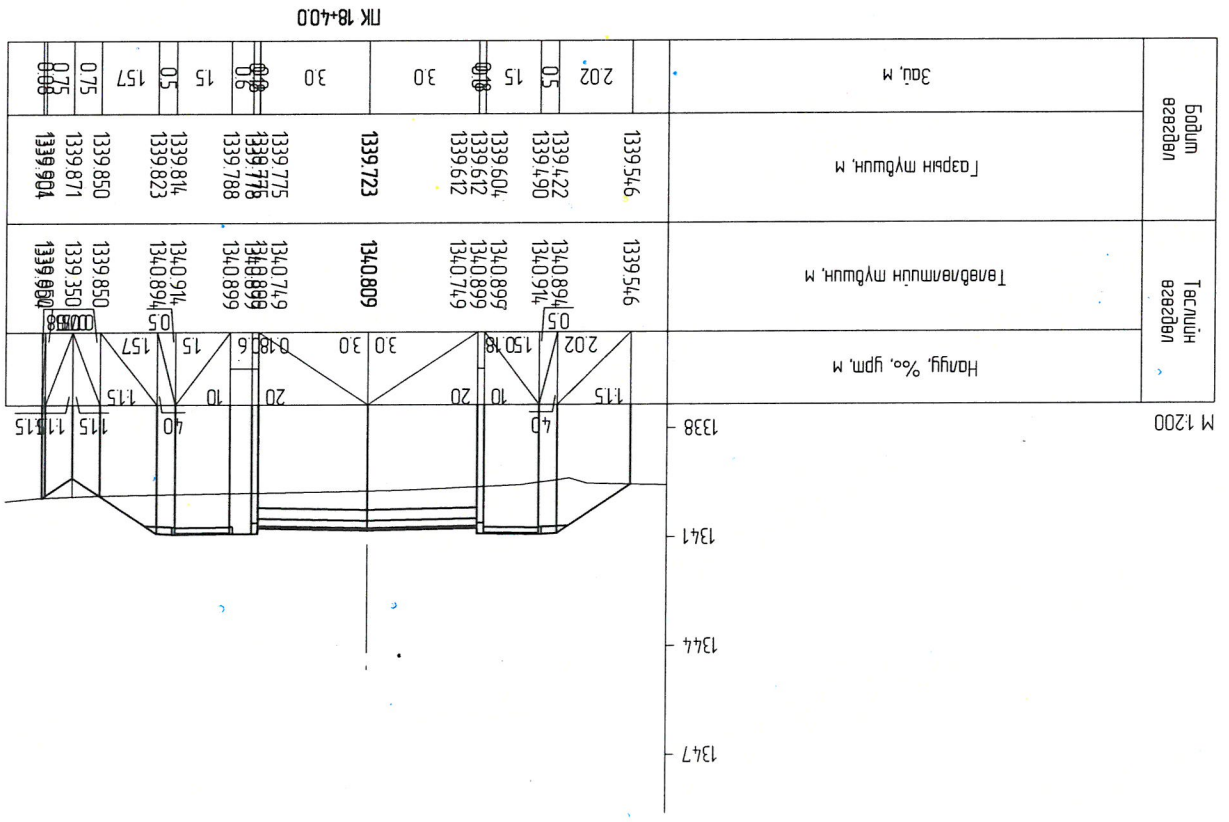
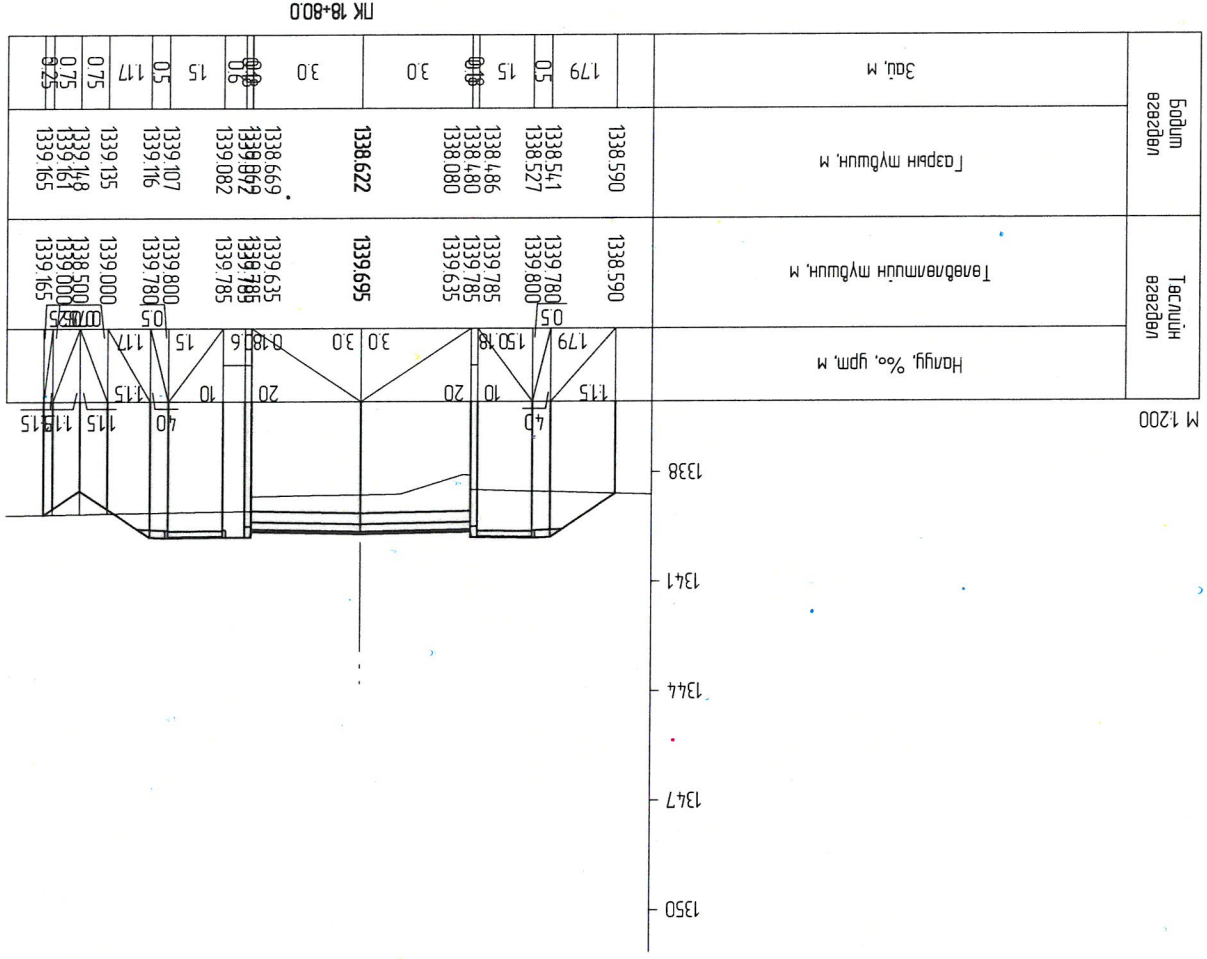

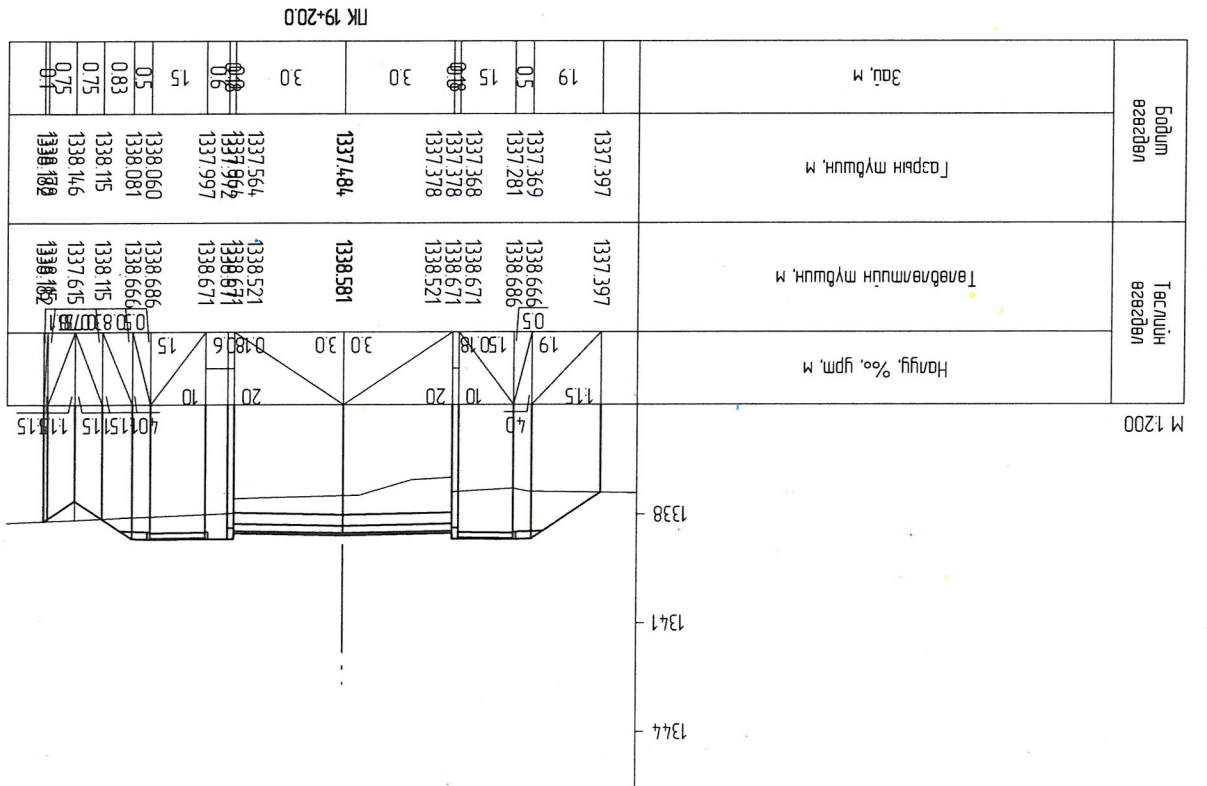
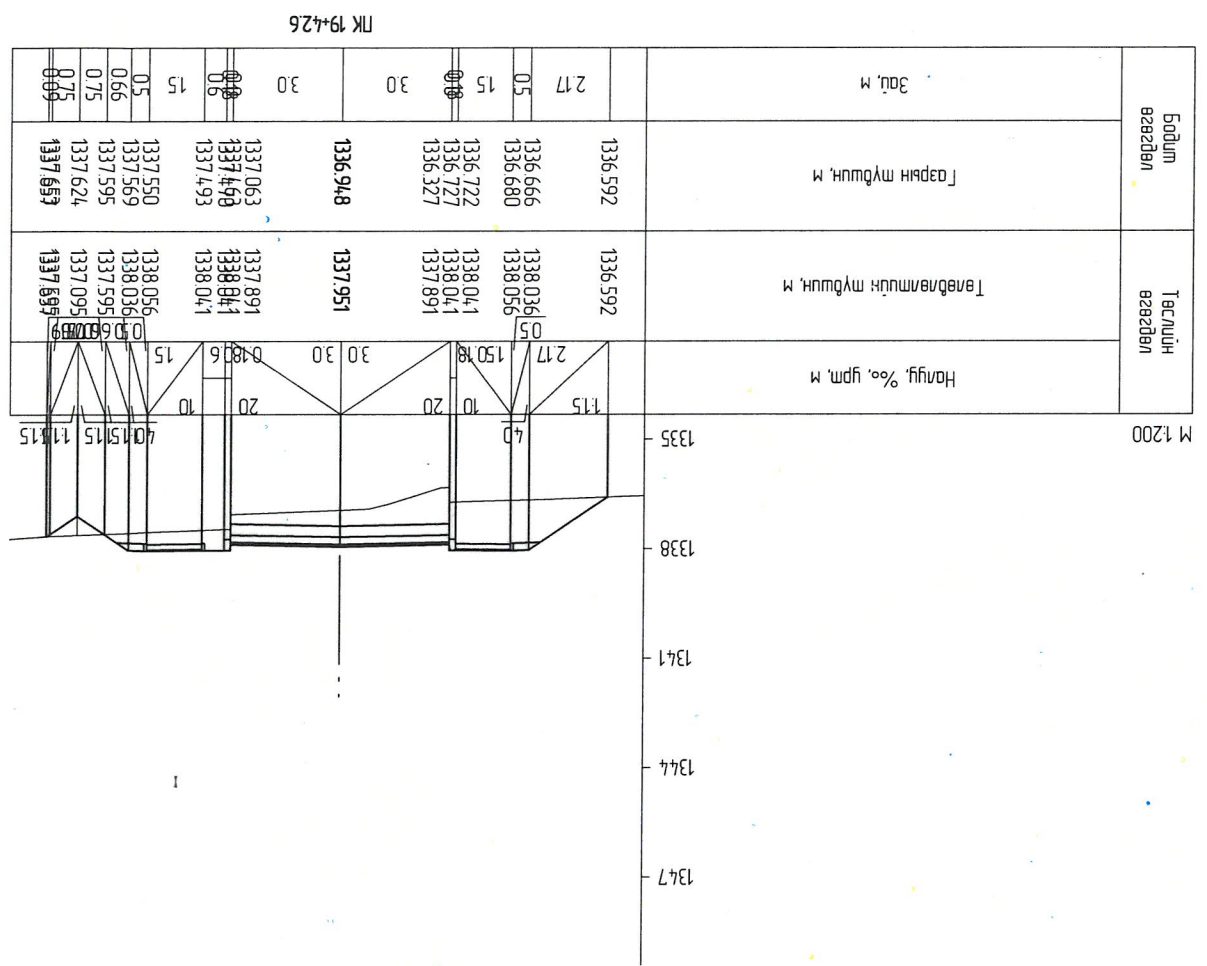
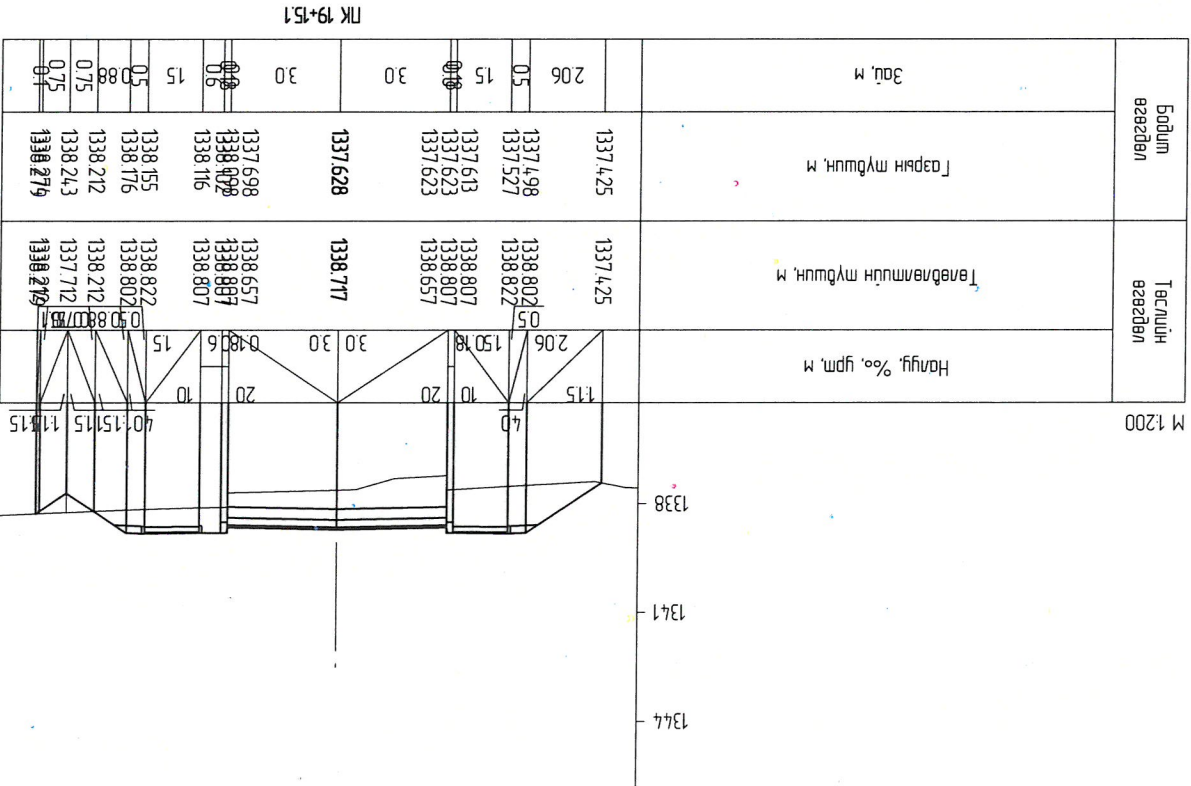
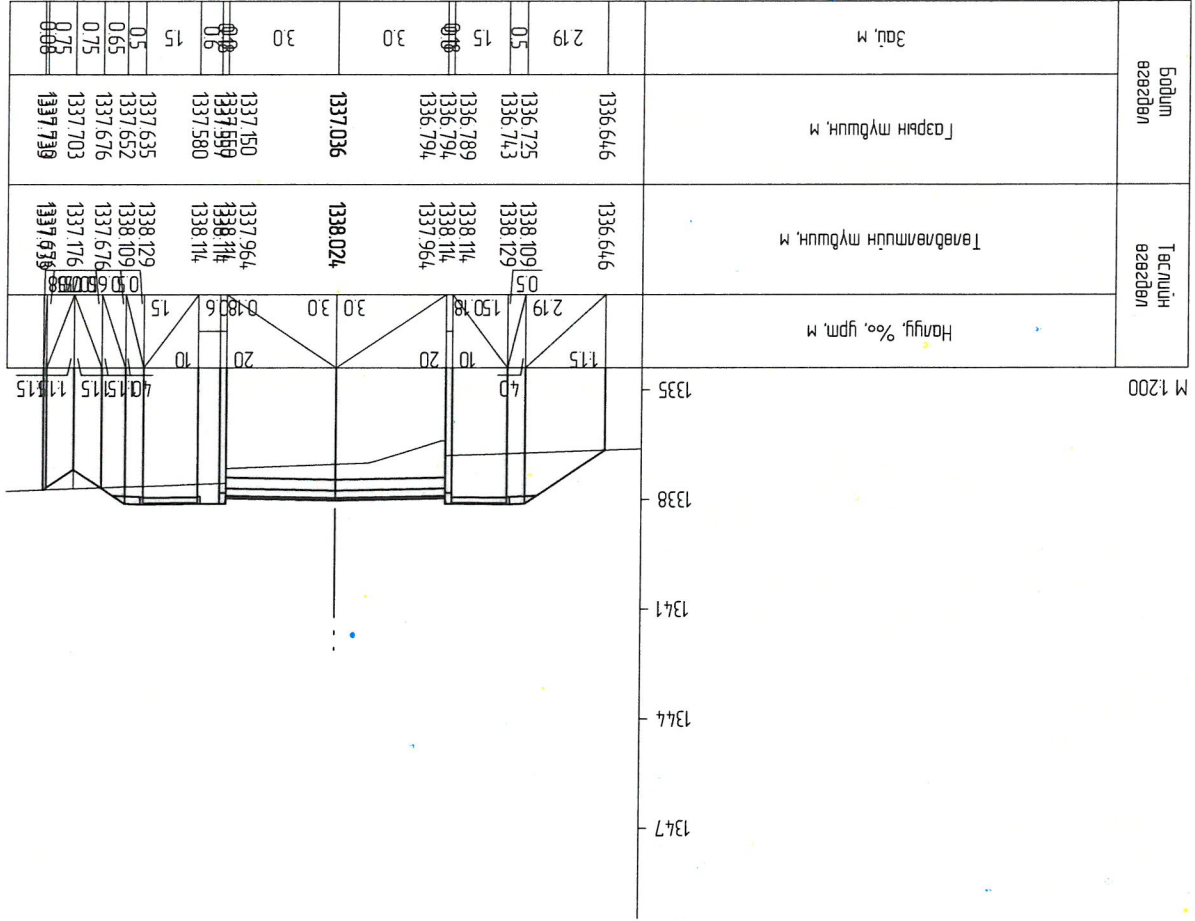

Улаанбаатар хот, Сонгинохайрхан дүүрэг, 32-р хороо, Хуртаны зам (Смээлтийн авто замаас шинэ цэцэрлэг хүртэл)	Захирагч П.Ганболд	Гүйцэтгэгч Д.Цэнд	Шалтгаан П.Ганболд	Авто замны үзэс мөшгийн "Жи Ар Си ХХК"
Маштаб:	Хандлагын огтлол ПК 19+15.1 - ПК 19+42.6	Үе шат Хуудас	ТТ шифр: 07/24	А3
Авто зам				43

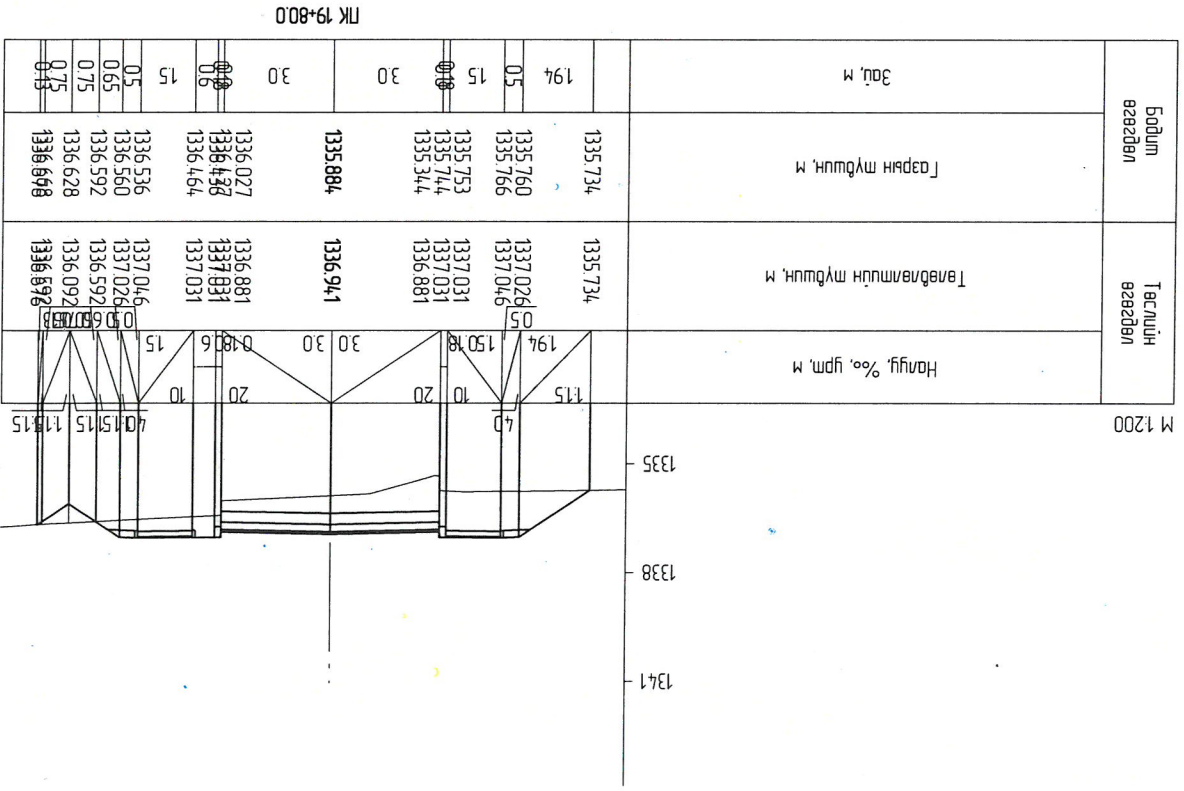
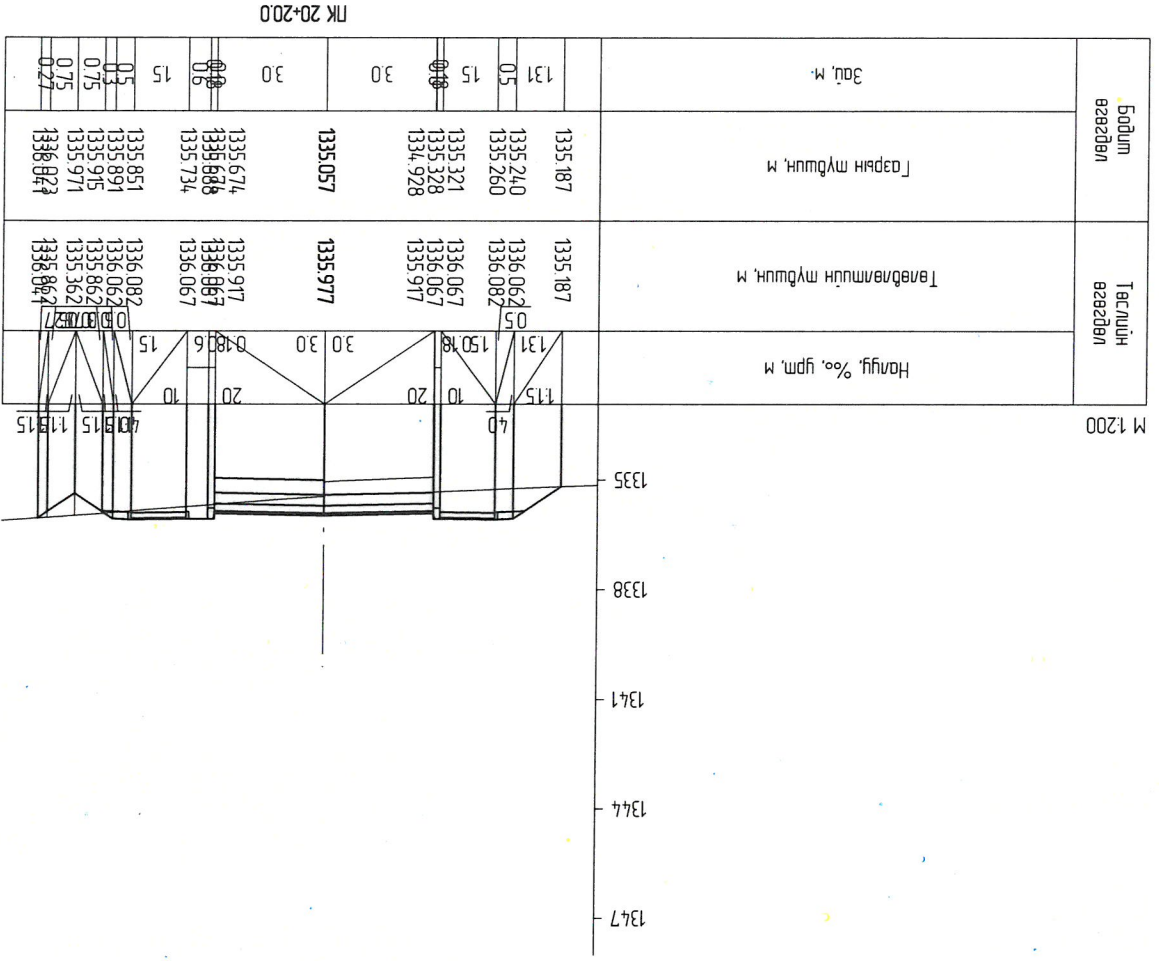
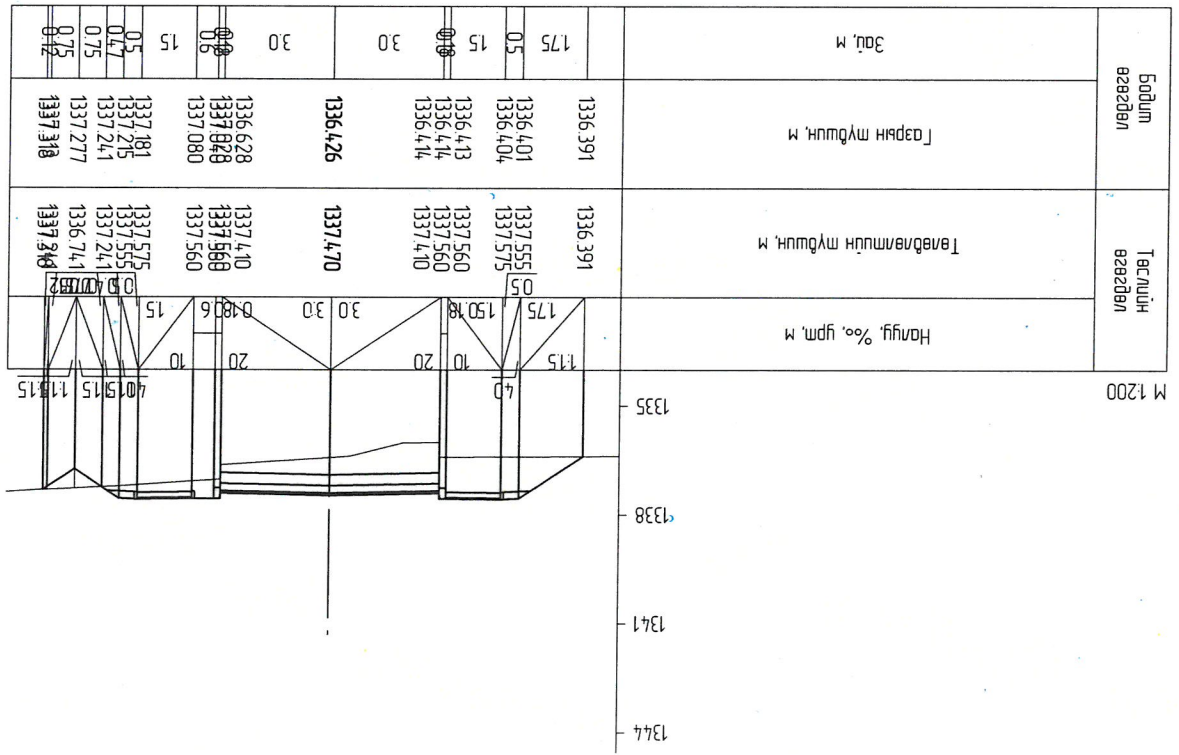
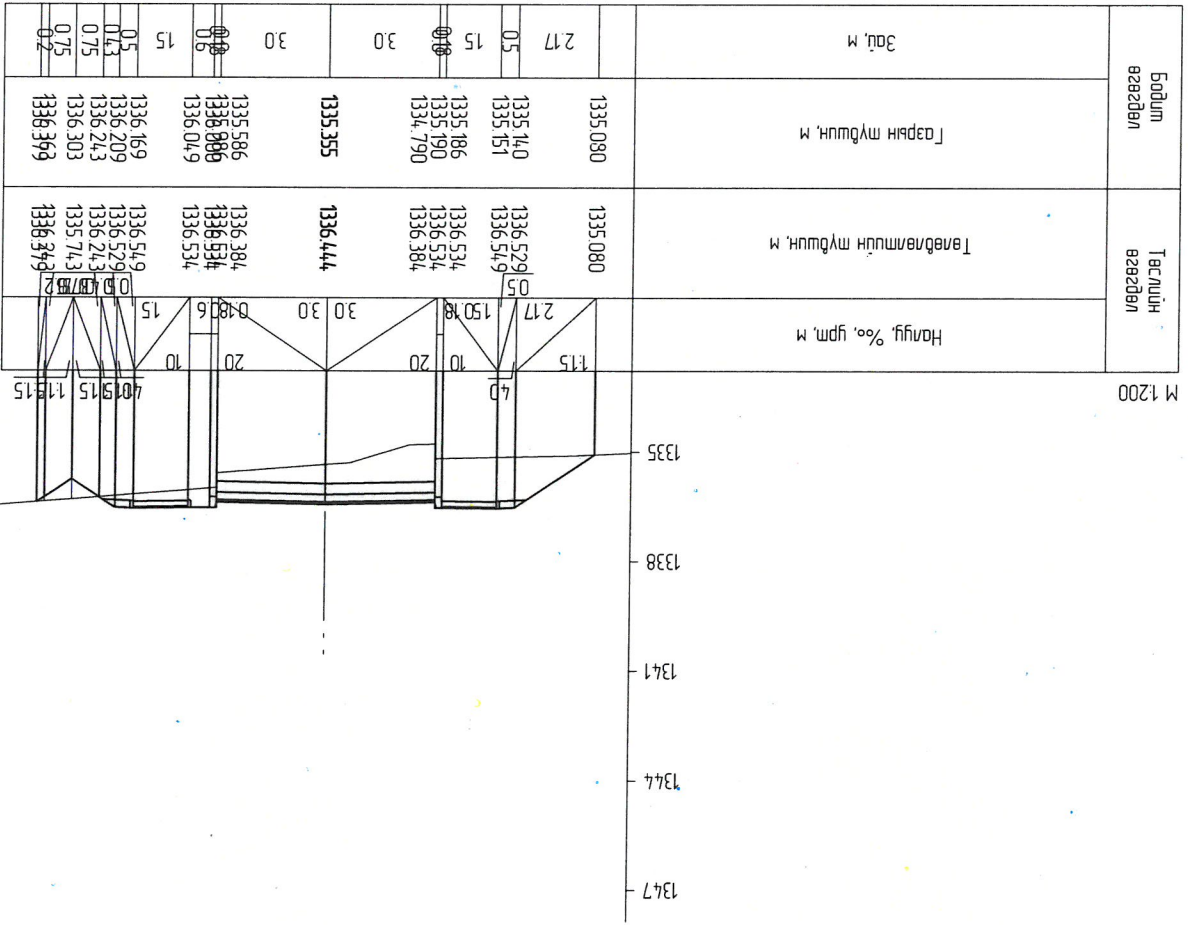

		Улаанбаатар хот, Сонгинохайрхан дүүрэг, 32-р хороо, Хургань замы (Смэглтийн авто замаас шинэ цэцэрлэг хуртлал)	Авто зам
Захирагч	П.Ганболд	Хөндлөн огтлол	Маштаг:
Эр.инженер	Г.Бат-элзий	ПК 19+60 - ПК 20+20	Үе шат
Гүйцэтгэсэн	Д.Цэнд	ЕГ шифр: 07/24	Хуудас
Шалгарсан	П.Ганболд	ТТ шифр:	Бүх хуудас
			А3
			32
			43

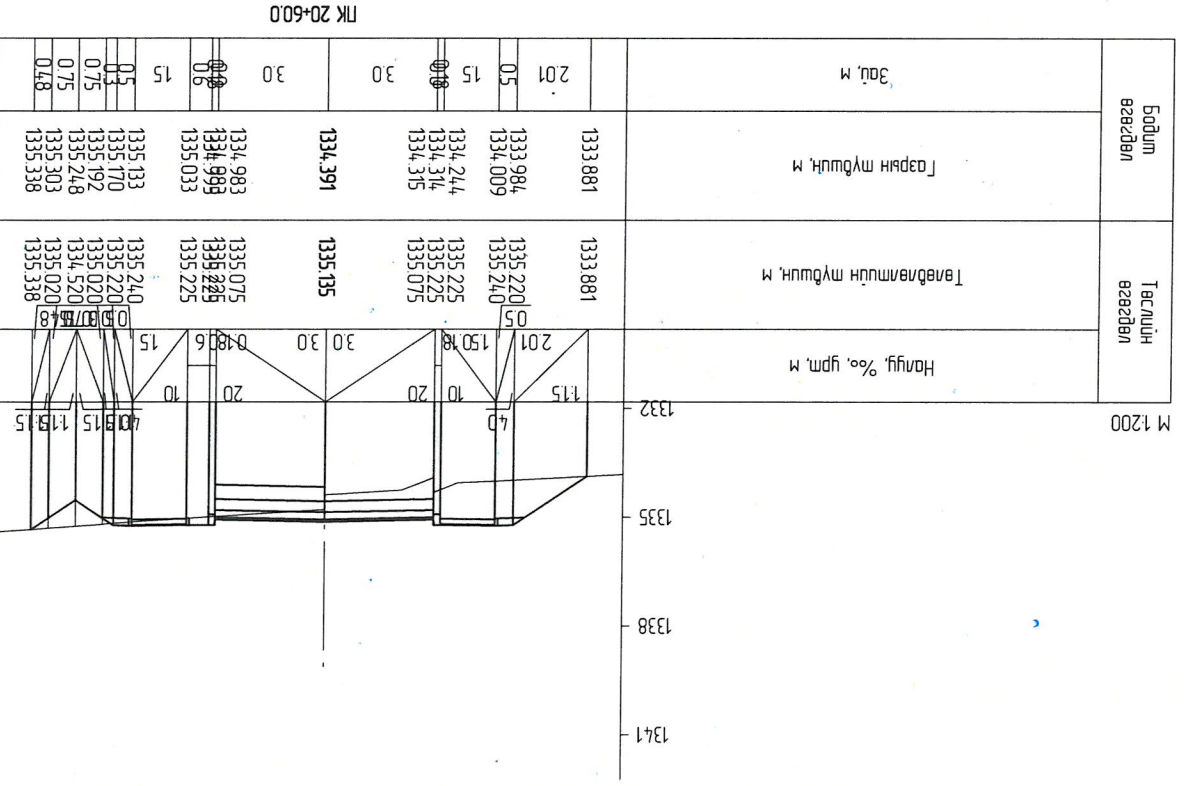
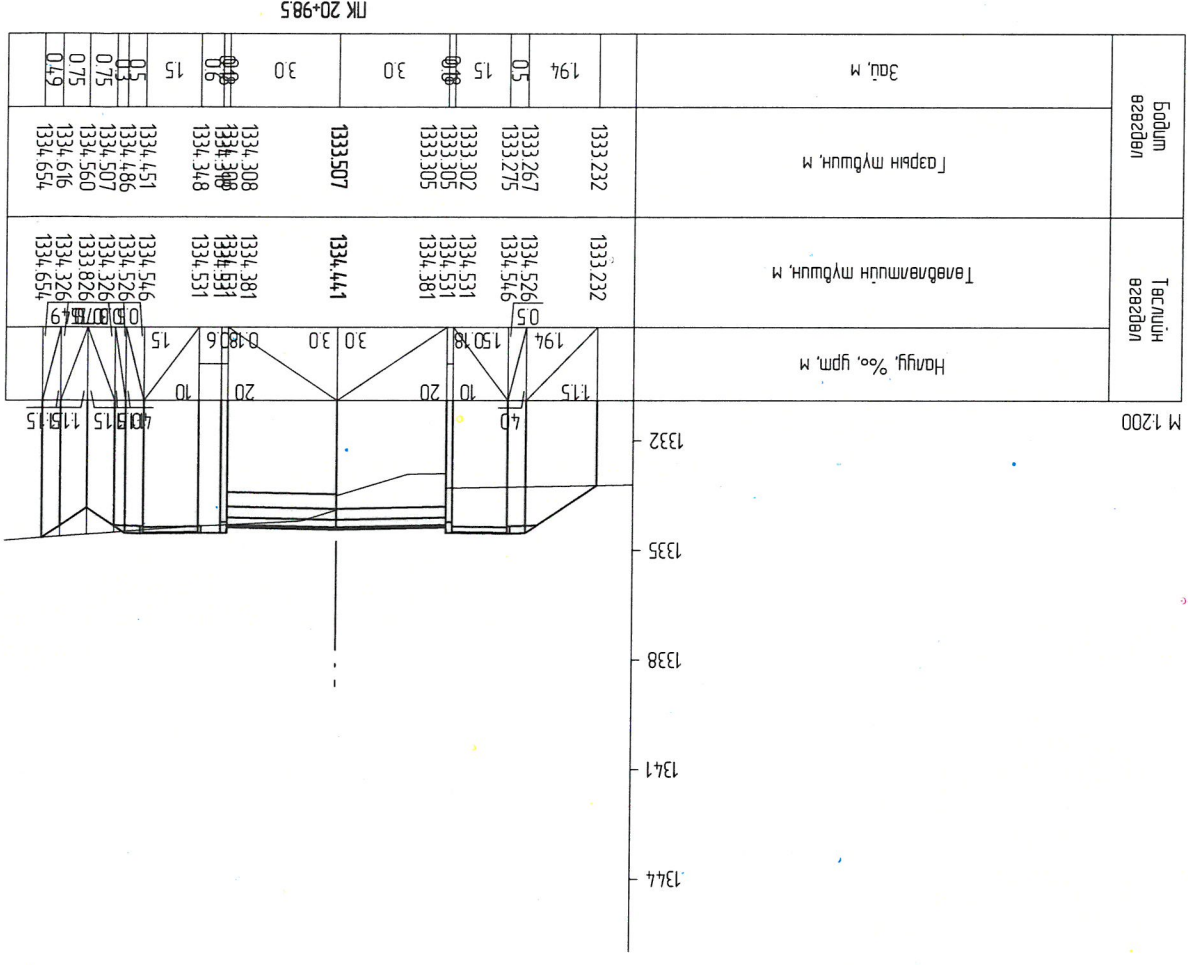
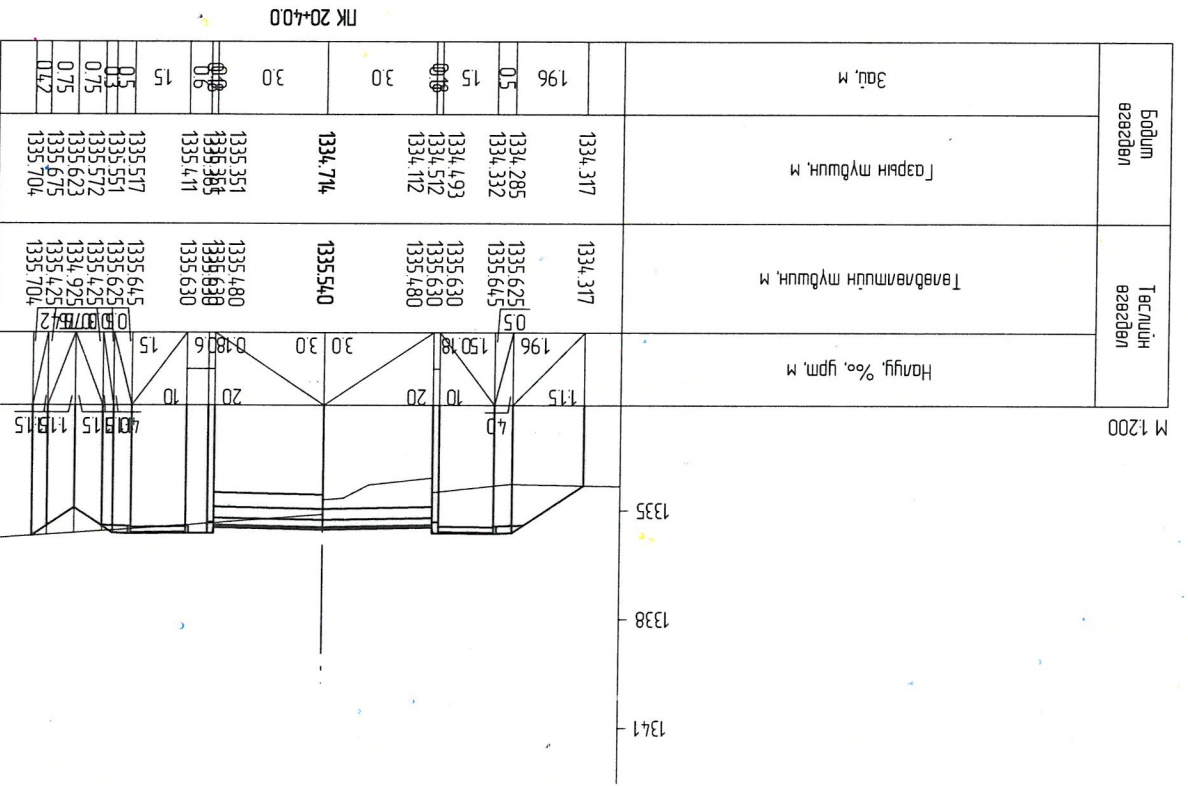
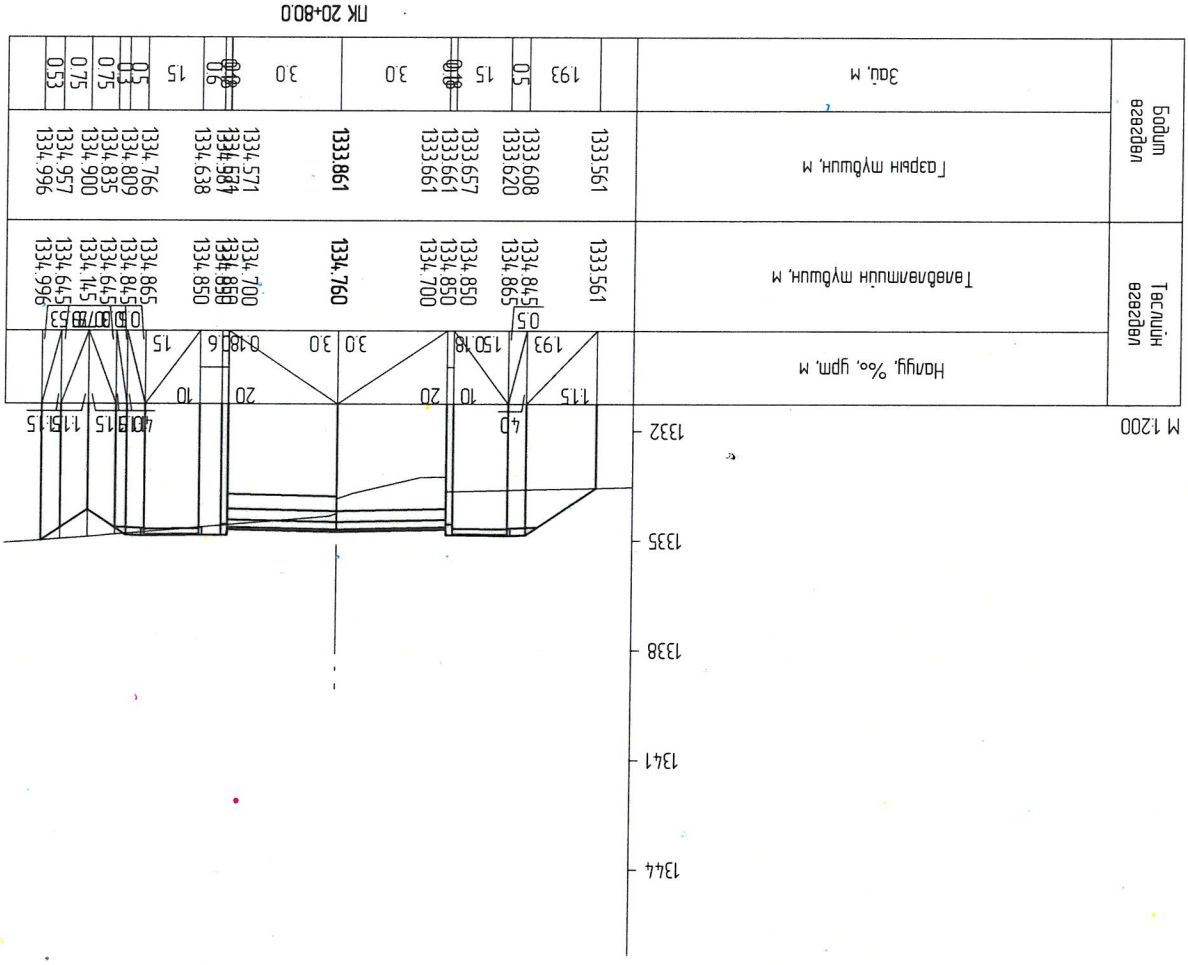

Улаанбаатар хот, Сонгинохайрхан дүүрэг, 32-р хороо, Хуралны зам (Смэглэтийн авто замаас шинэ цэцэрлэг хургал)		Захирагч	П.Ганболд	Эр.инженер	Г.Бат-элзий	Д.Цэнд	П.Ганболд	Шалтгаан	П.Ганболд	Авто замын зураг	Авто замын зураг
Хөндлөн огтлол		Гүйцэтгэсэн		ТТ шифр: 07/24		ЕГ шифр: 07/24		А3		43	
Маштаб:		Хуудас		Бүх хуудас		33		33		43	

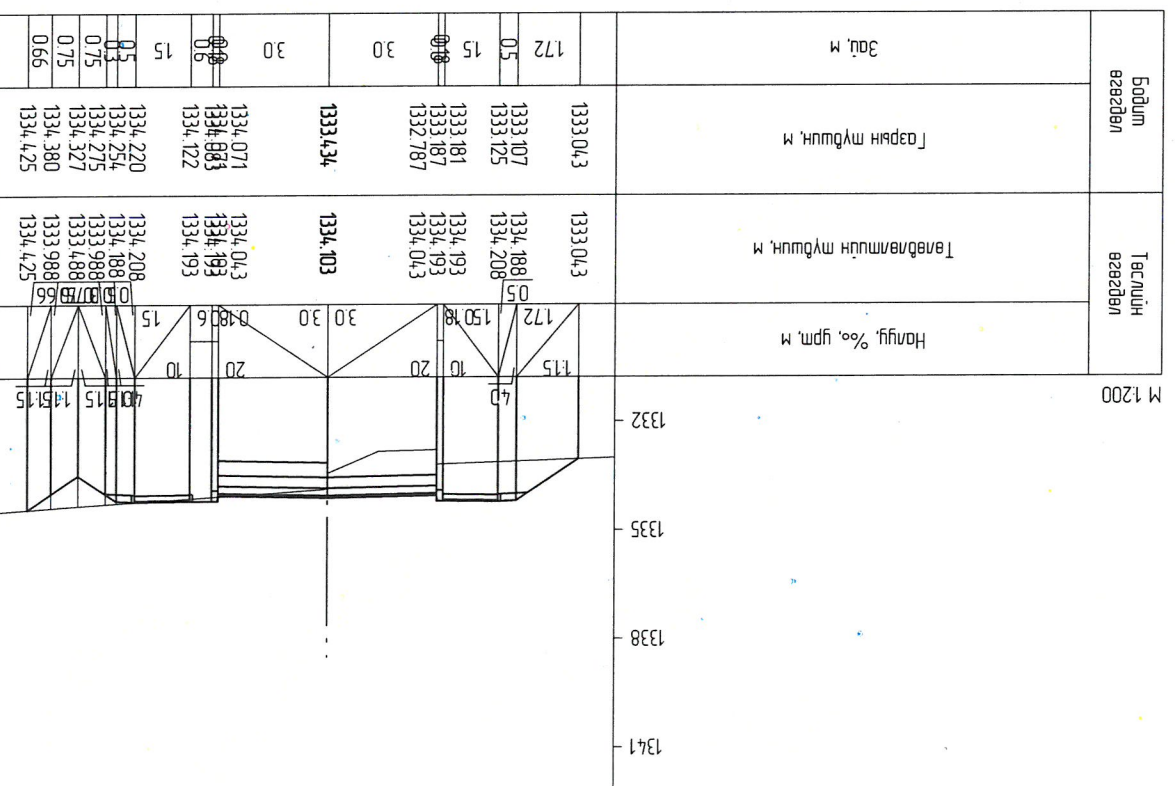
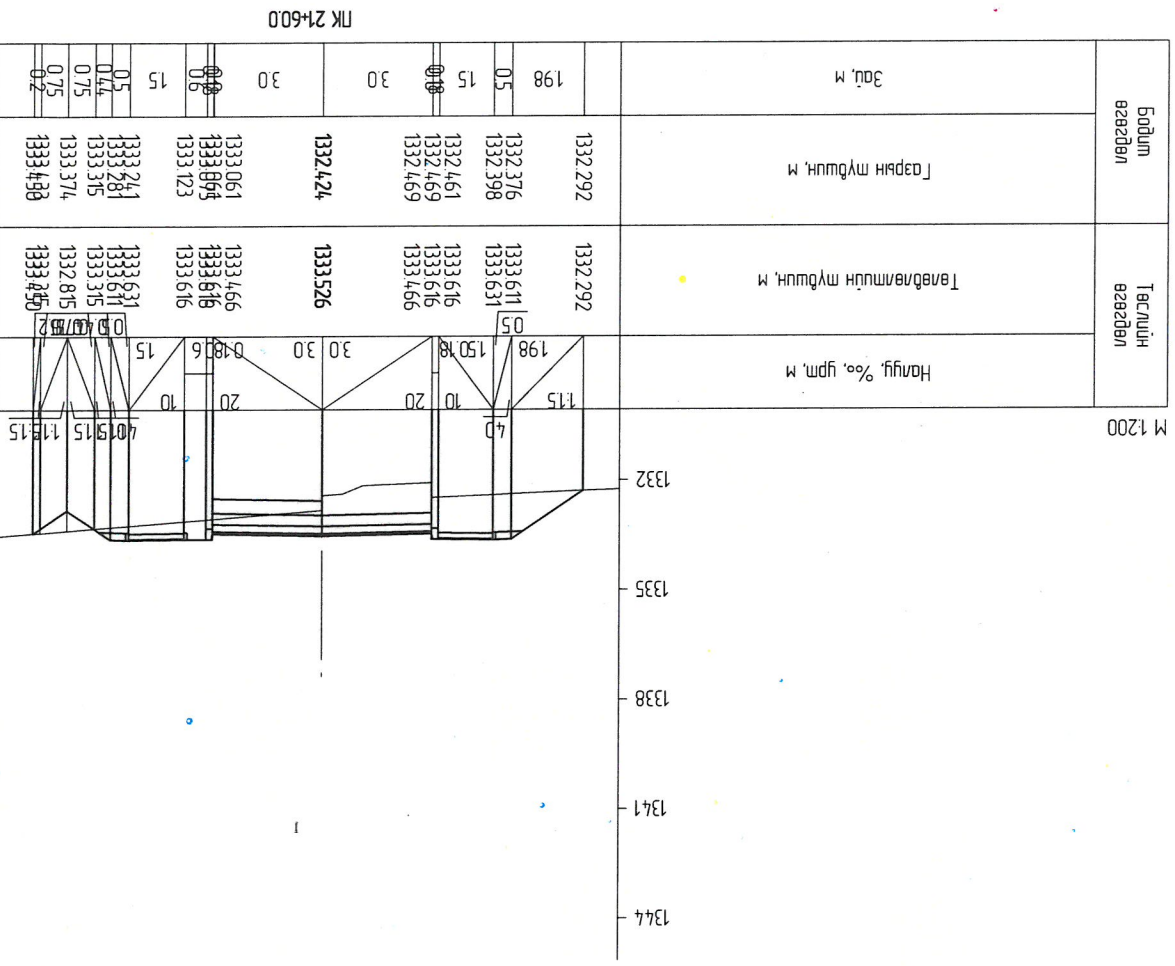
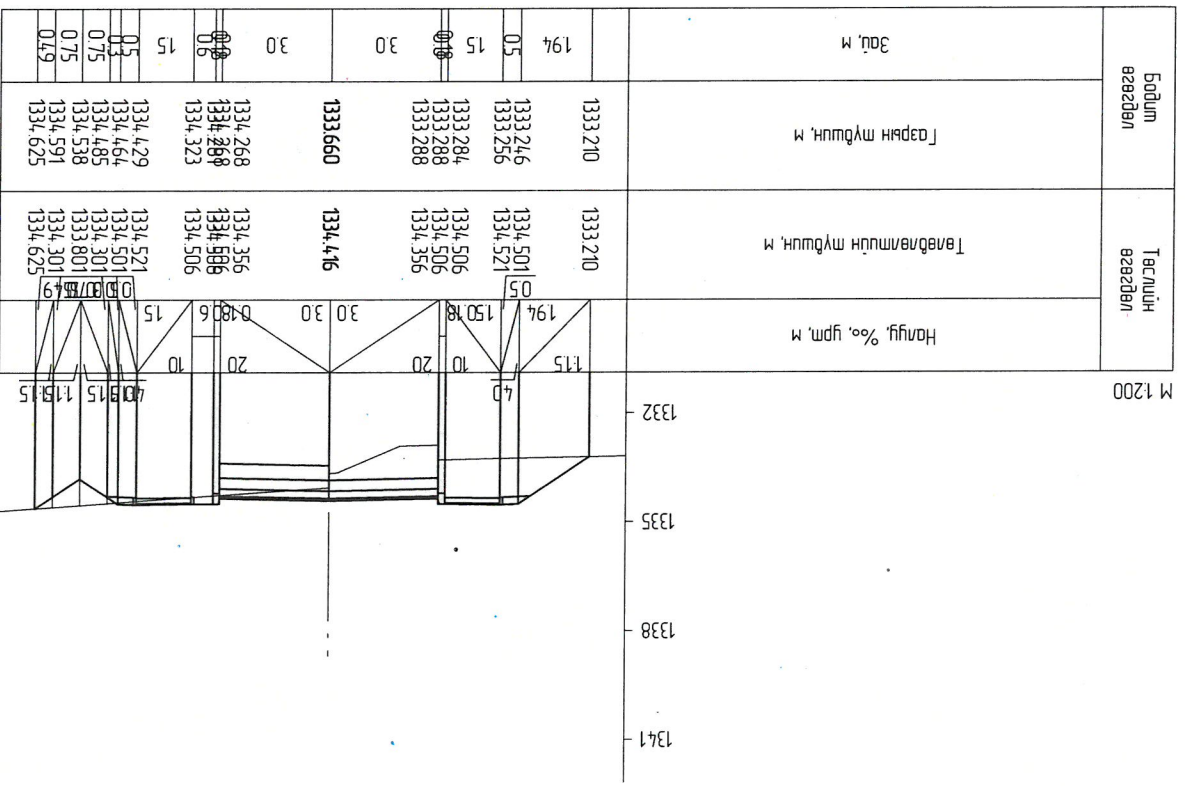
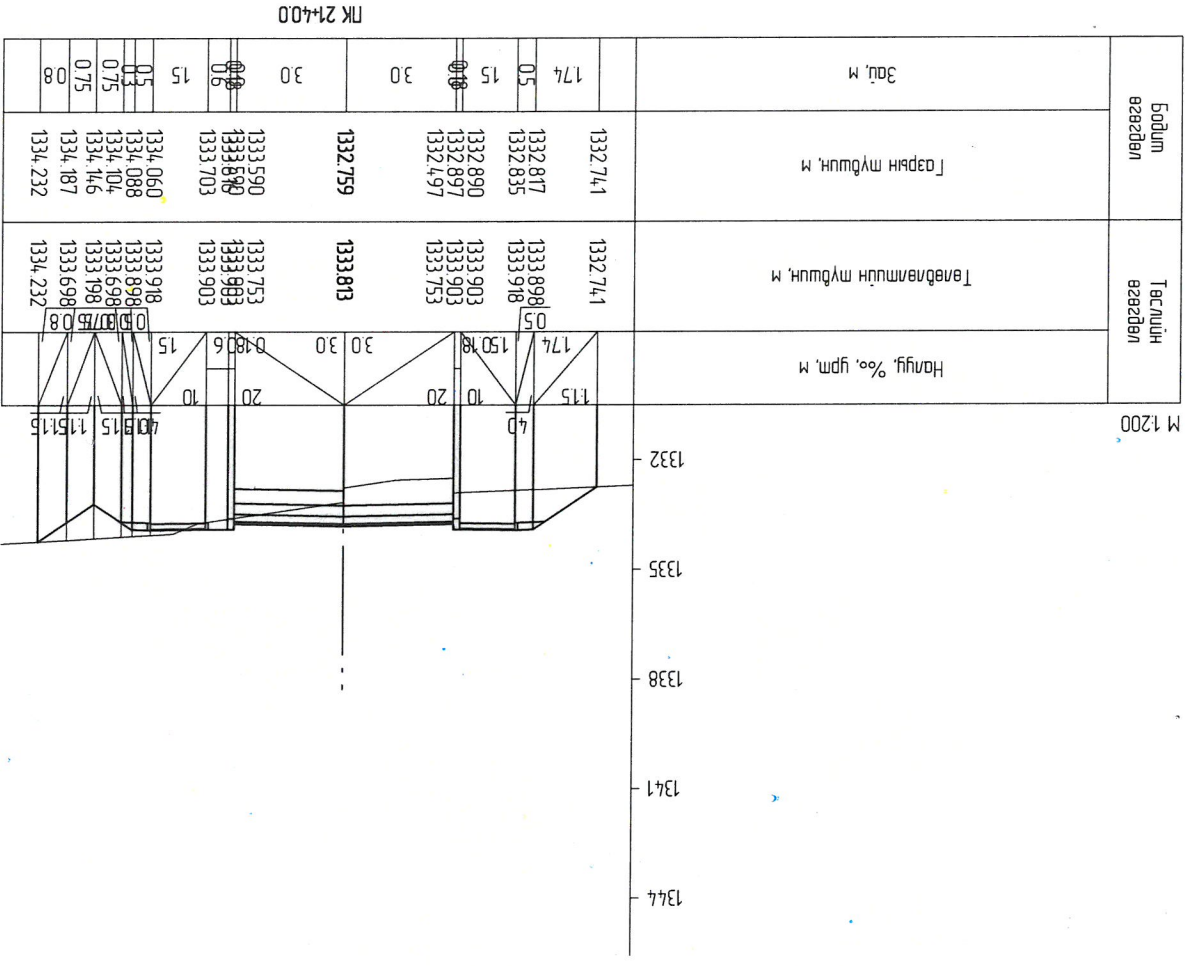

Авто замын зураг Төслийн ЖЛР Су ХХК		Гүйцэтгэсэн Д.Цэнд	Шалтгаан П.Ганболд		Улаанбаатар хот, Сонгинхайрхан дүүрэг, 32-р хороо, Хуралны зам (Эмэлтийн авто замын шинэ цэцэрлэг хурт)	
Машиг: А3 Хуудас: Бүх хуудас 43		Эр. инженер Г.Бат-өлийн	ТТ шифр: 07/24		ЭТ шифр: 07/24	Хөндлөн огтлол ПК 21+00 - ПК 21+60



Улаанбаатар хот, Сонгинохайрхан дүүрэг, 32-р хороо, Хуртны зам (Смэгэлтийн авто замаас шинэ цэцэрлэг хурт)		Захирагч П.Ганболд	Эрх зориулалт Г.Бат-элбий	Шалтгаан Д.Цэнд	ТТ шифр: 07/24	А3	35	43
Хөндлөн огтлол ПК 21+74.1 - ПК 22+10		Маштаб: 1:100						
Авто зам								

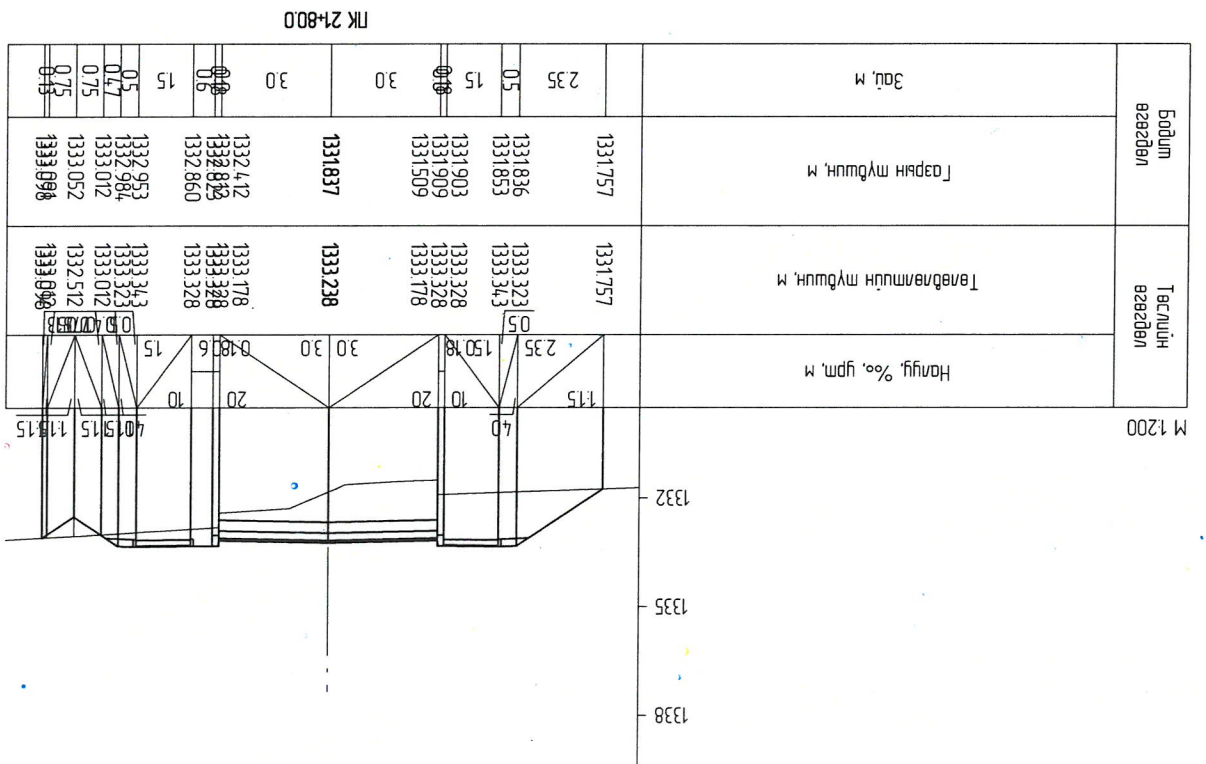
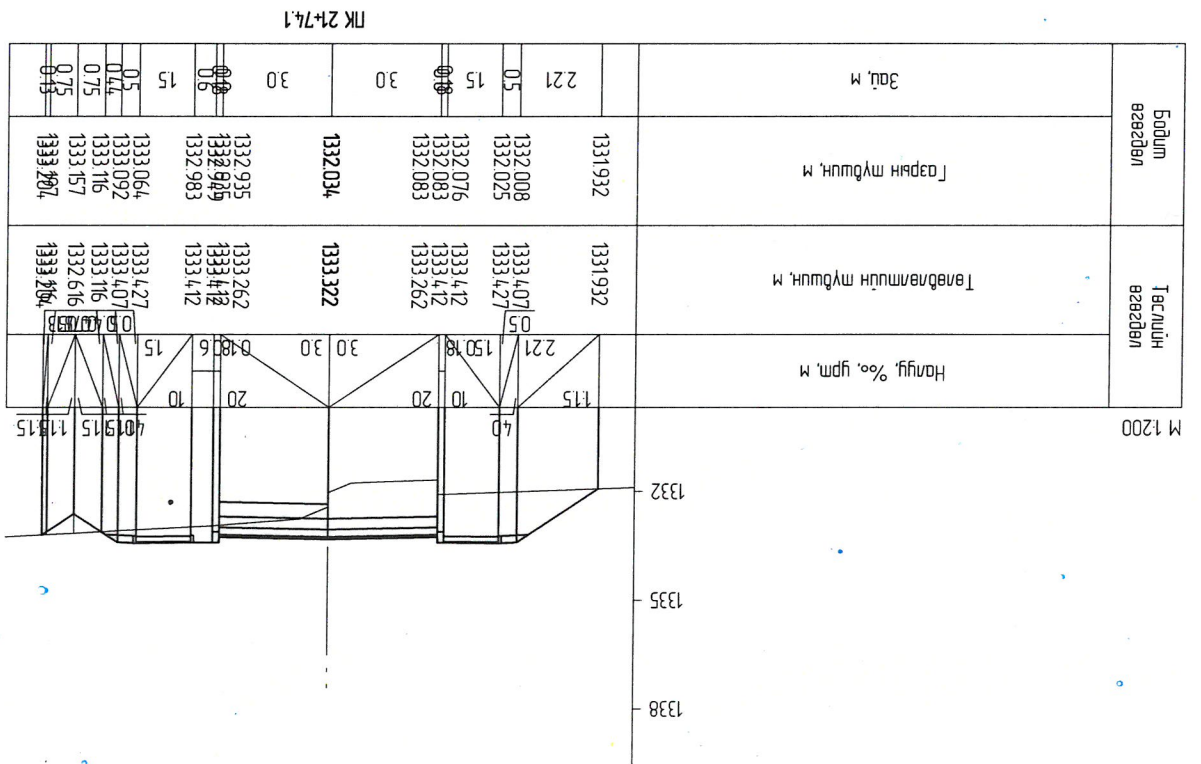
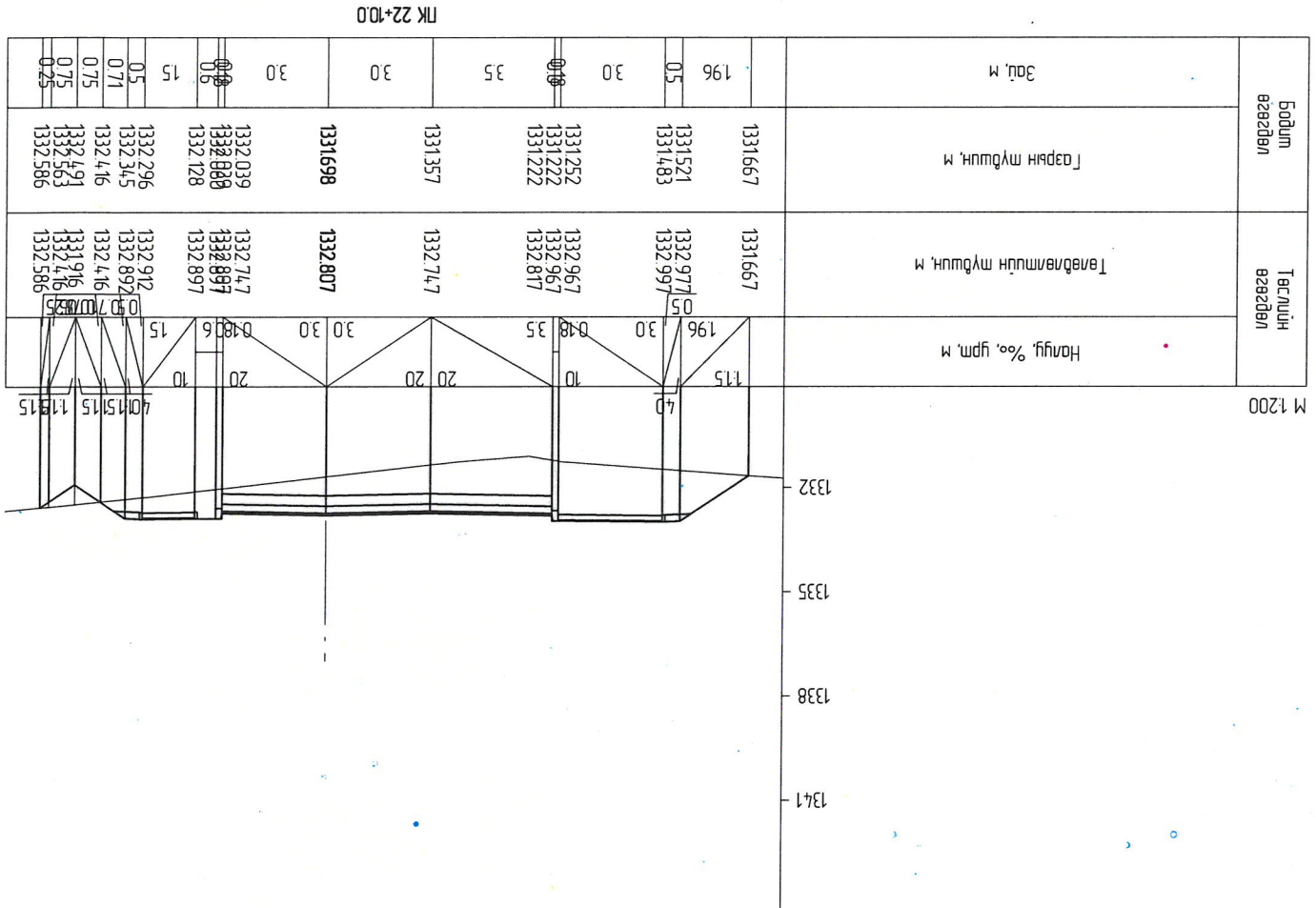
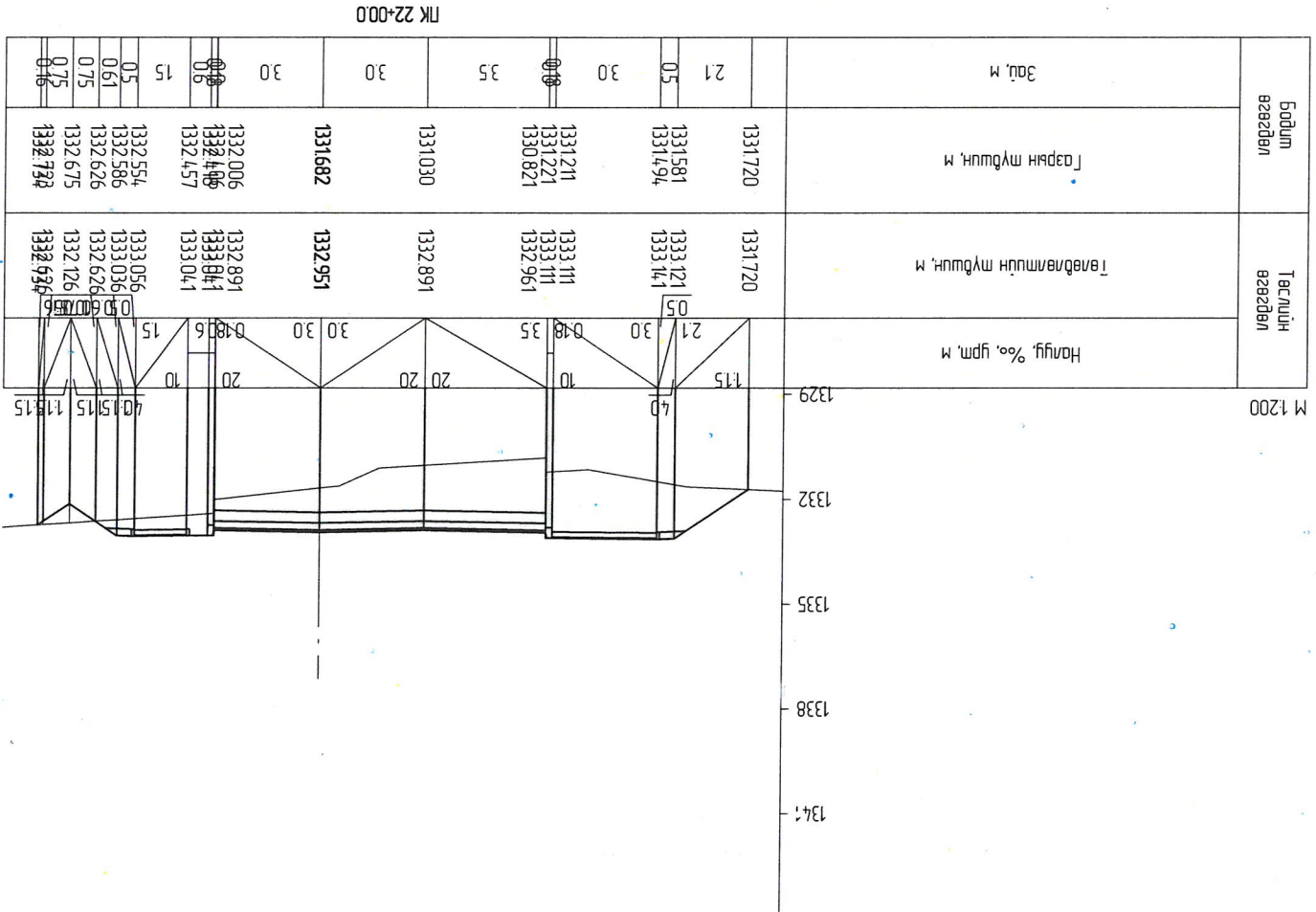



Улаанбаатар хот, Сонгинохайрхан дүүрэг, 32-р хороо, Хургань зам (Сэмэлтийн авто замаас шинэ цэцэрлэг хуртал)		Захирагч П.Ганболд	Эр.инженер Г.Бат-элзий	Гүйцэтгэсэн Д.Цэнд	Шалгагсан П.Ганболд	Авто замын зураг "Жи Ар Си" ХХК
Маштраб: Хөндлөн огтлол ПК 22+20 - ПК 22+60		ГТ шифр: 07/24		ТТ шифр:		Маштраб: А3 36 43
Төвшлөгч Хуудас		Төвшлөгч Хуудас		Төвшлөгч Хуудас		Төвшлөгч Хуудас

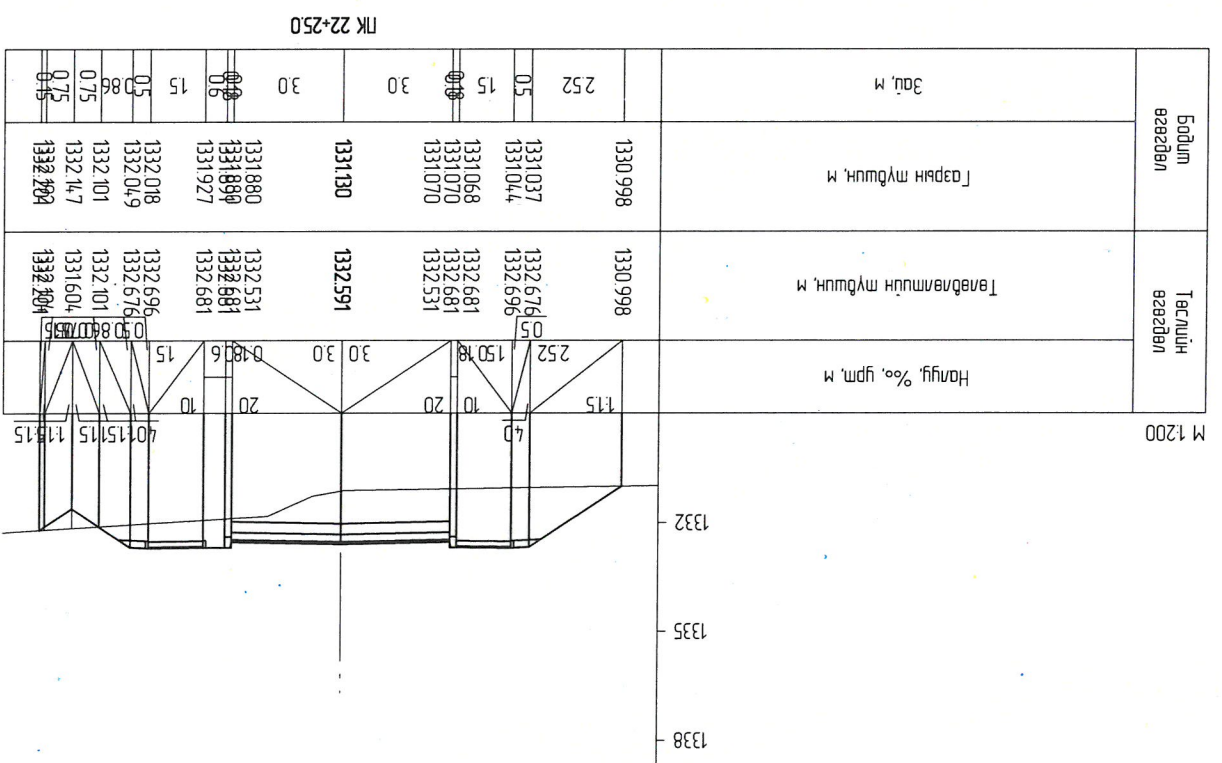
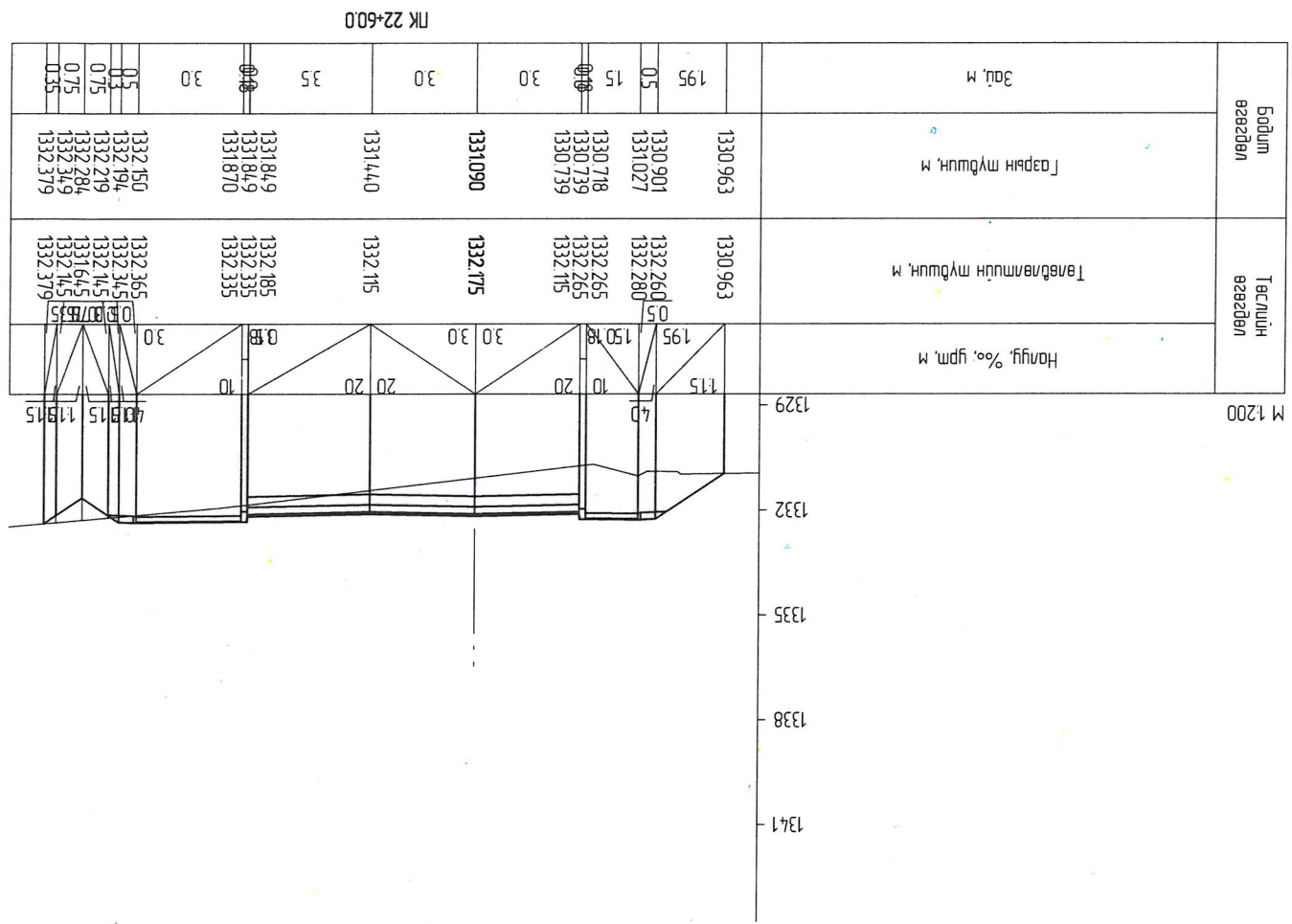
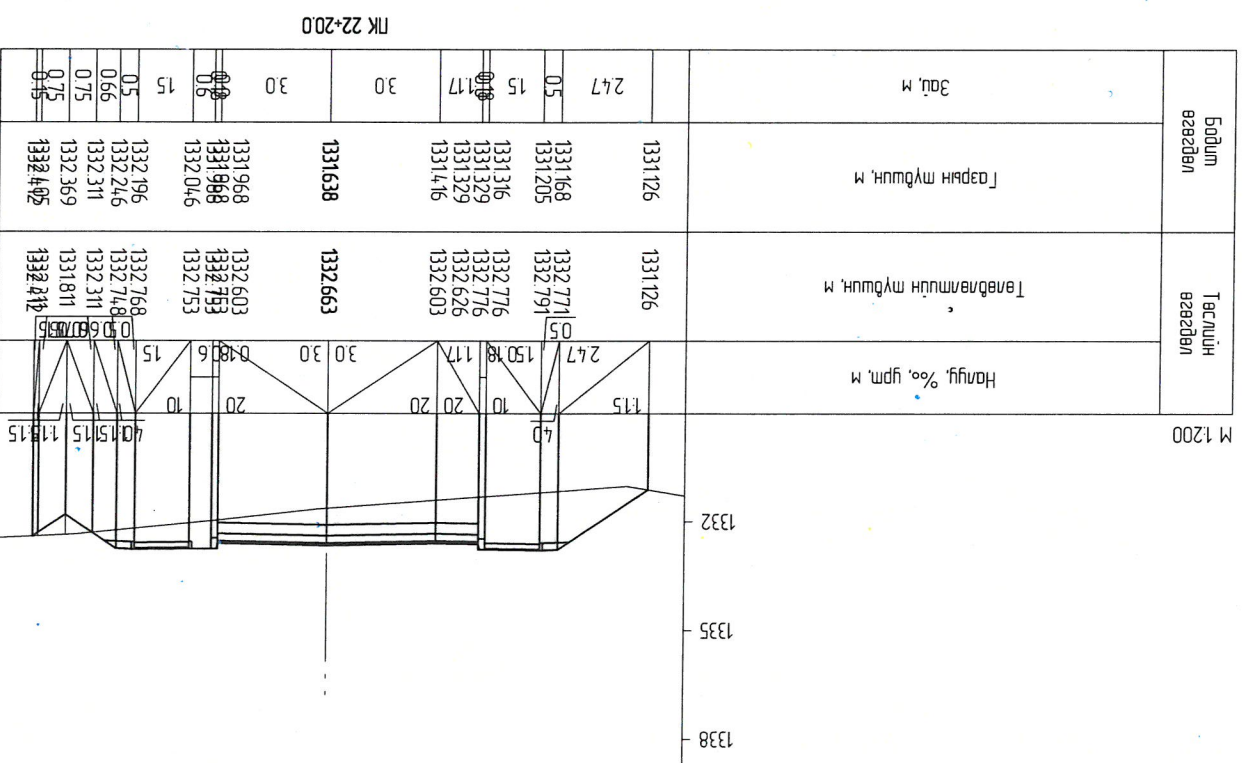
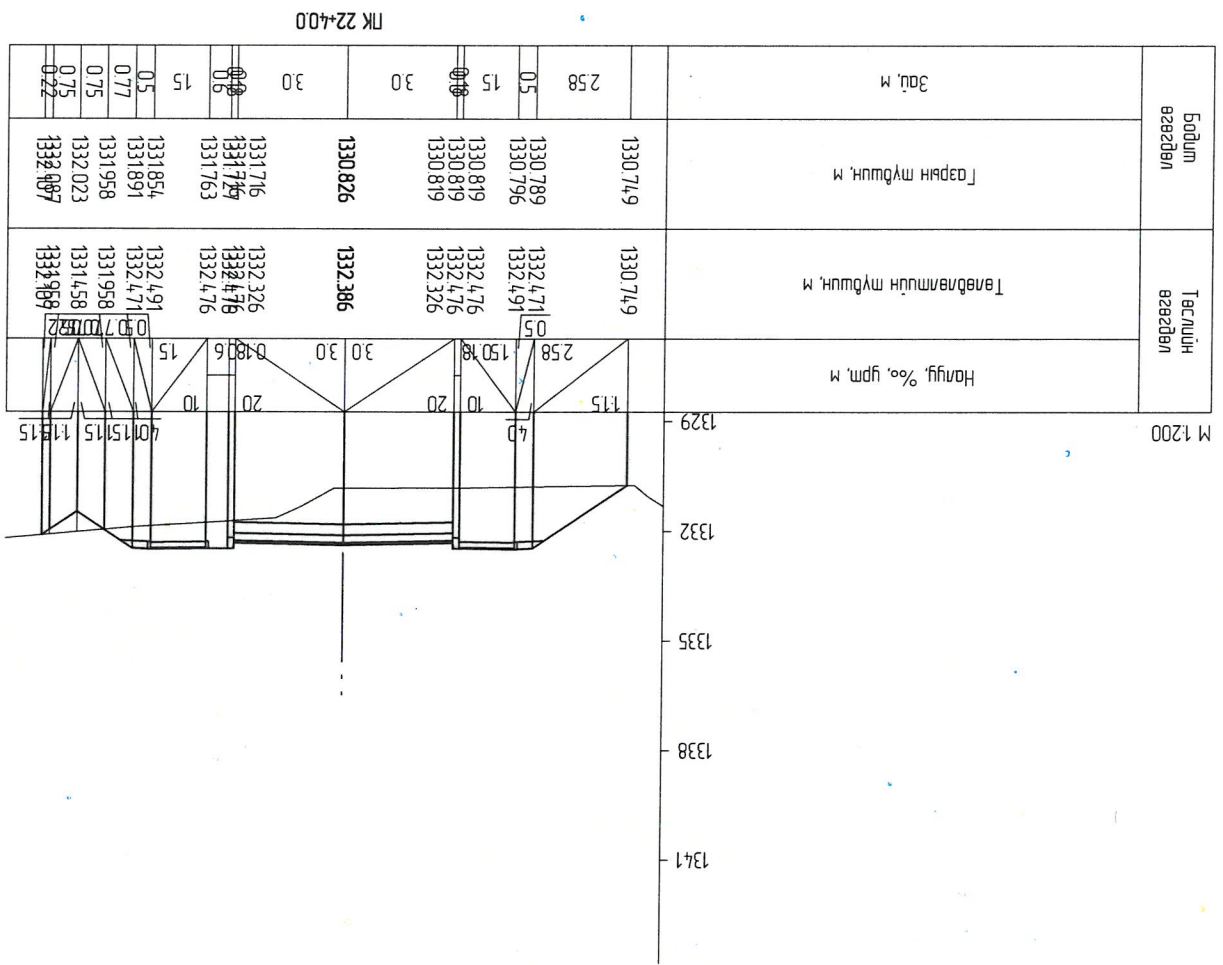



Уланбаатар хот, Сонгинохайрхан дүүрэг, 32-р хороо, Хургань зам (Смээлтийн авто замаас шинэ цэцэрлэг хуртал)		Захирагч	П.Ганболд	Хөндлөн огтлол	ПК 22+75 - ПК 23+00	Үе шат	Хууцагч	Бүх хууцагч
		Эр.инженер	Г.Бат-өвлэй	Г.Бат-өвлэй	ЕТ шифр: 07/24	А3	37	43
		Шалтсан	П.Ганболд	ТТ шифр:				

ПК 22+90.0

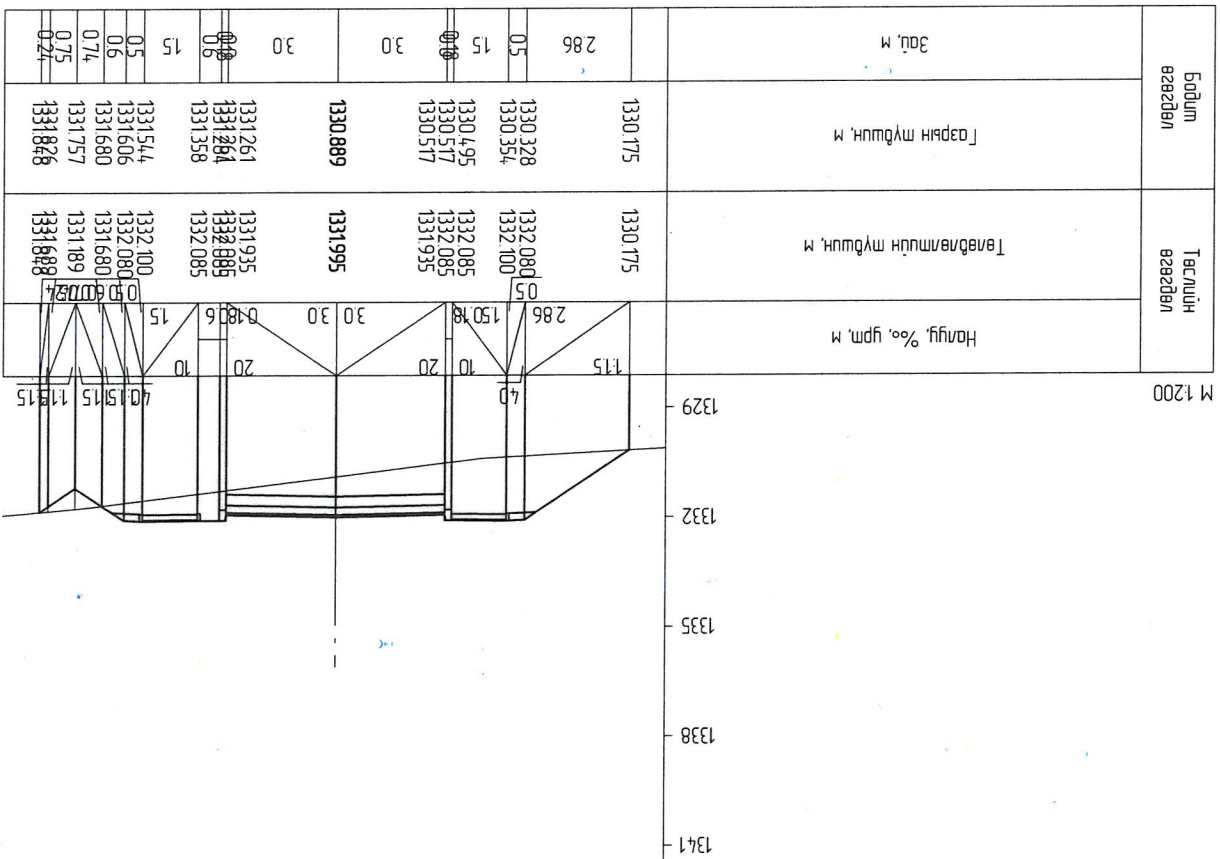

ПК 22+75.0

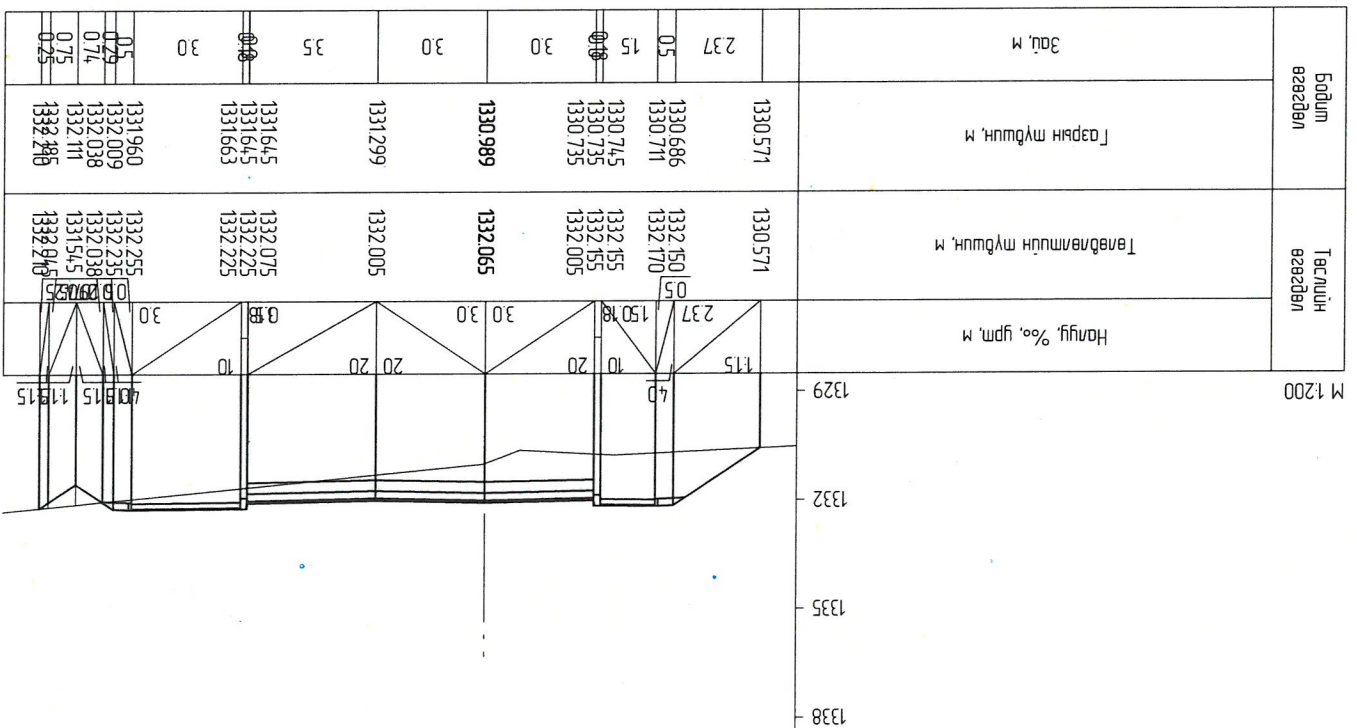

ПК 23+00.0

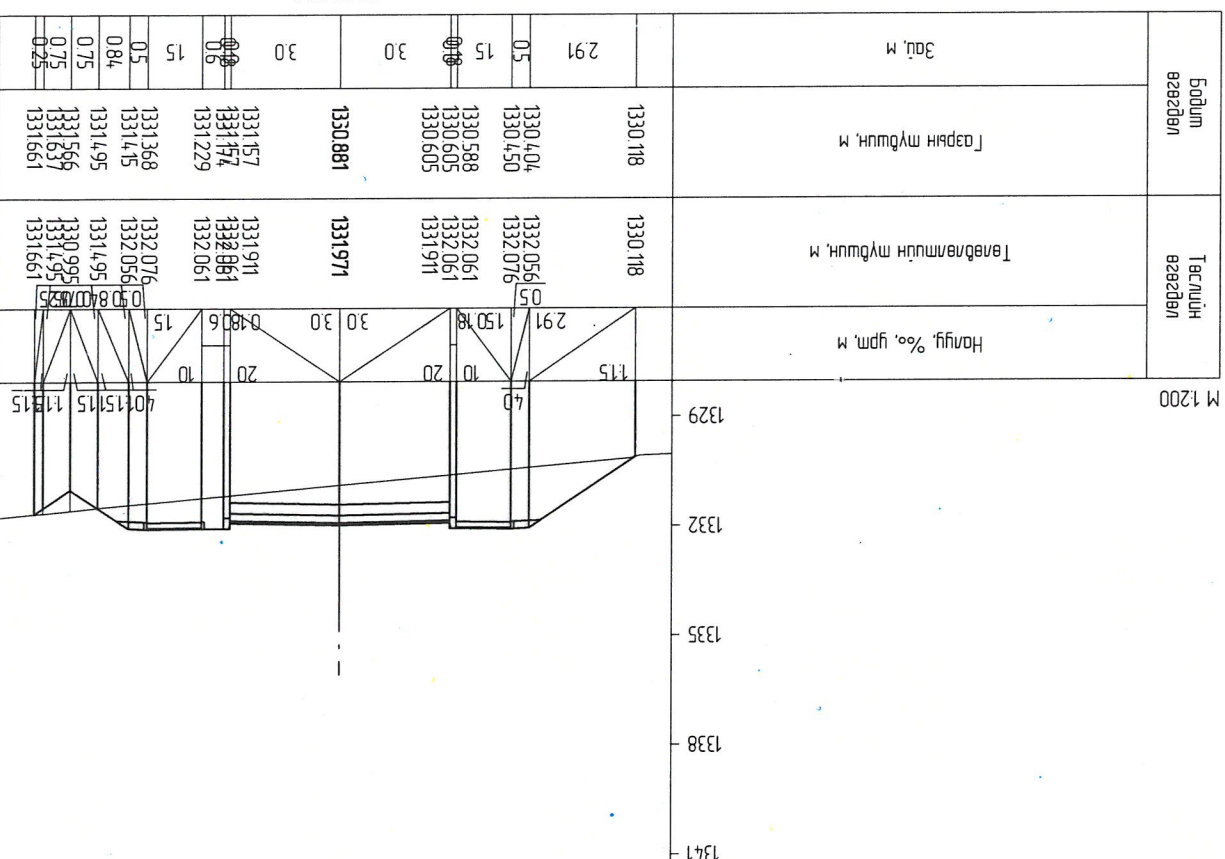

ПК 22+80.0

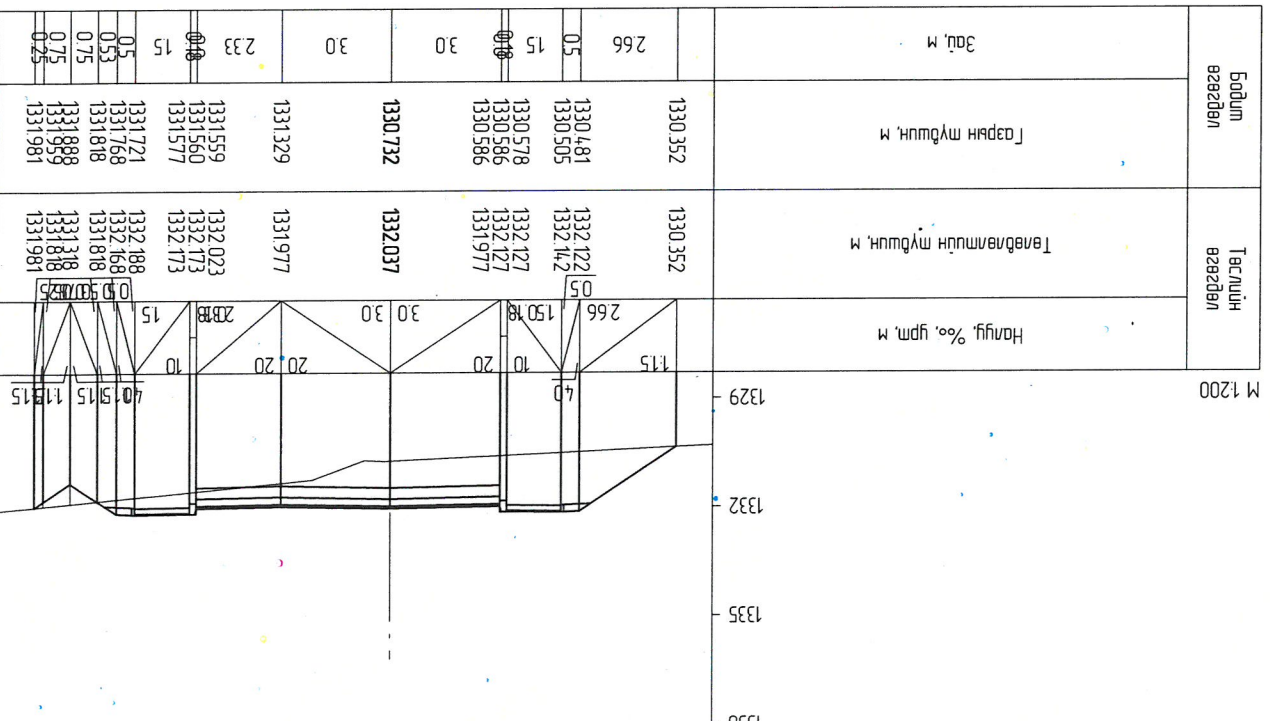

Г.Р.С.
Авто замчын зурга
Төслийн ЖАР СУ ХХК

Зарсан	П.Ганболд	Хөндлөн огтлол	ПК 23+20 - ПК 23+60	Маштаб:	1:100
Бр.инженер	Г.Бат-элзий	Хөндлөн огтлол	ПК 23+20 - ПК 23+60	Хуулаас	Бүх хуулаас
Гүйцэтгэсэн	Д.Цэнд	ТТ шифр:	07/24	А3	38
Шалтгаан	П.Ганболд	ТТ шифр:		43	

Улаанбаатар хот, Сонгинохайрхан дүүрэг, 32-р хороо, Хурны зам
(Эмэлтийн авто замаас шинэ цацаргагч хургал)

ПК 23+39

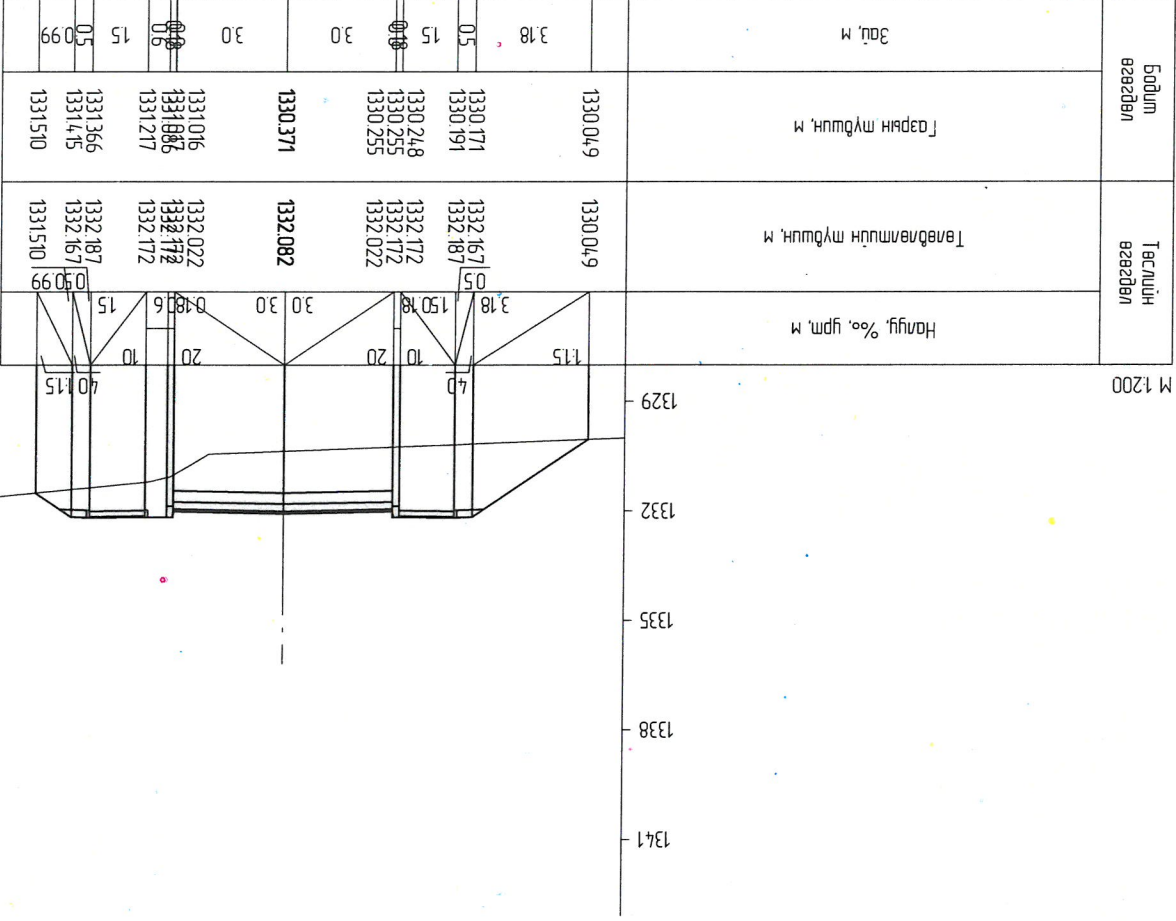

ПК 23+20

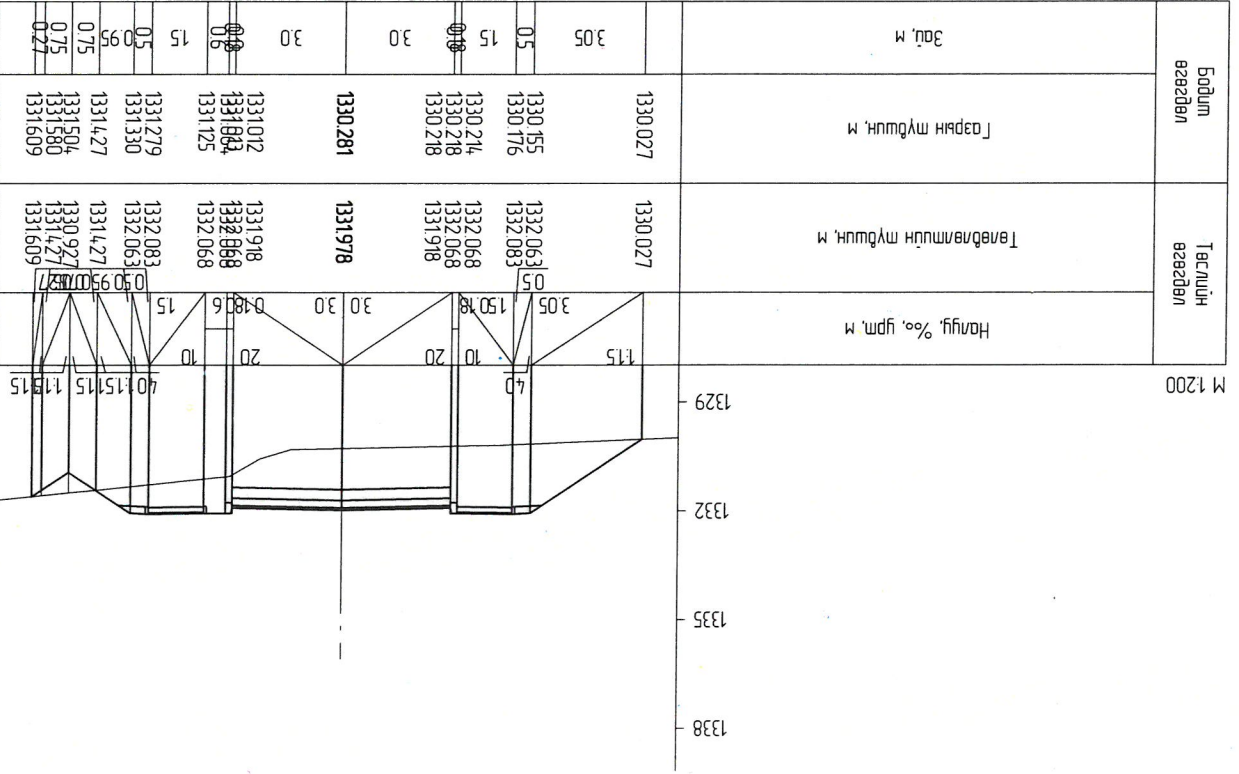

ПК 23+60

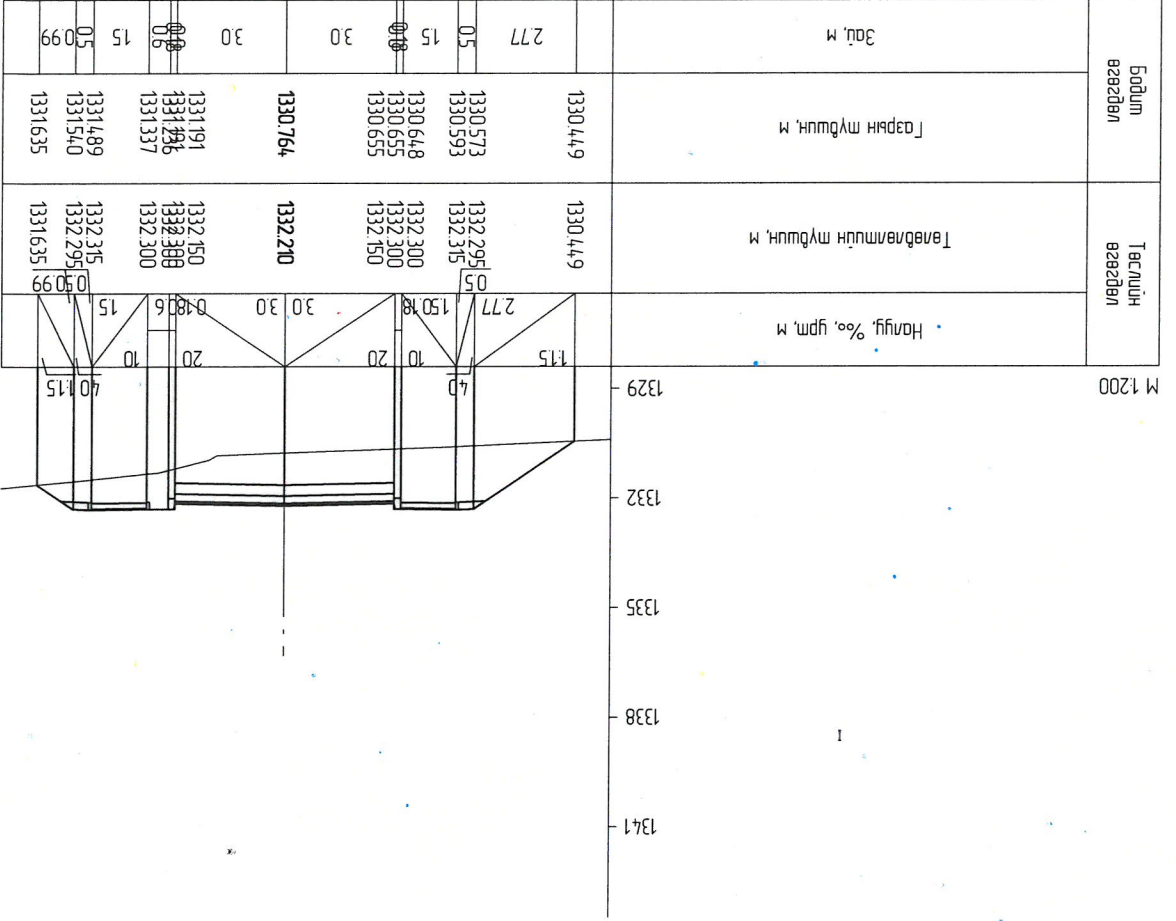

ПК 23+40

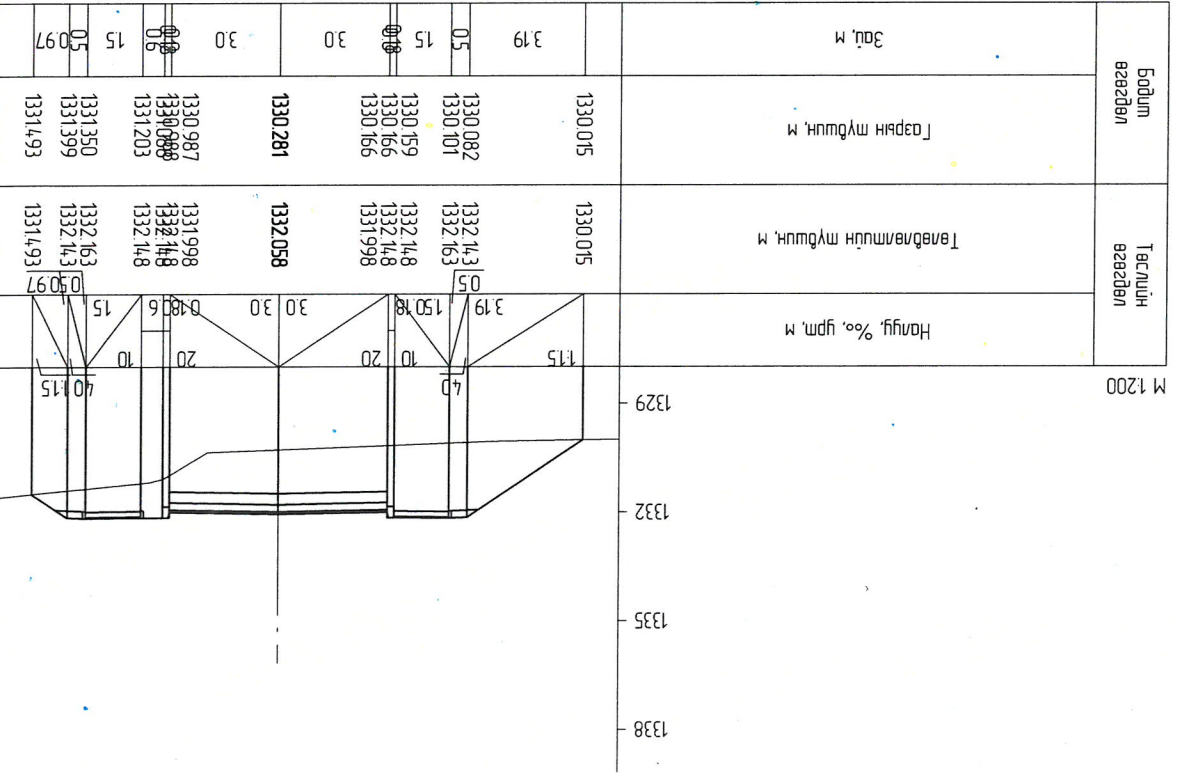

Бодим өвгөдөл	Төсвийн өвгөдөл		Налуу, % о. урм. м
	Бодим өвгөдөл	Төсвийн өвгөдөл	
Зол, м	Төвдөлмөтүүн түүшүн, м		Налуу, % о. урм. м
Гарын түүшүн, м	Төвдөлмөтүүн түүшүн, м		Налуу, % о. урм. м
1331224	1331224	1331777	1.15
2.93	1331332	1333197	0.5
0.5	1331351	1333197	0.5
15	1331407	1333182	1.50
30	1331413	1333182	1.50
30	1331413	1333032	2.0
30	1331533	1333092	3.0
30	1331965	1333032	3.0
0.5	1331996	1333182	0.18
15	1331996	1333182	0.18
0.5	1332073	1333197	0.5
15	1332100	1333177	1.5
15	1332179	1332179	1.15

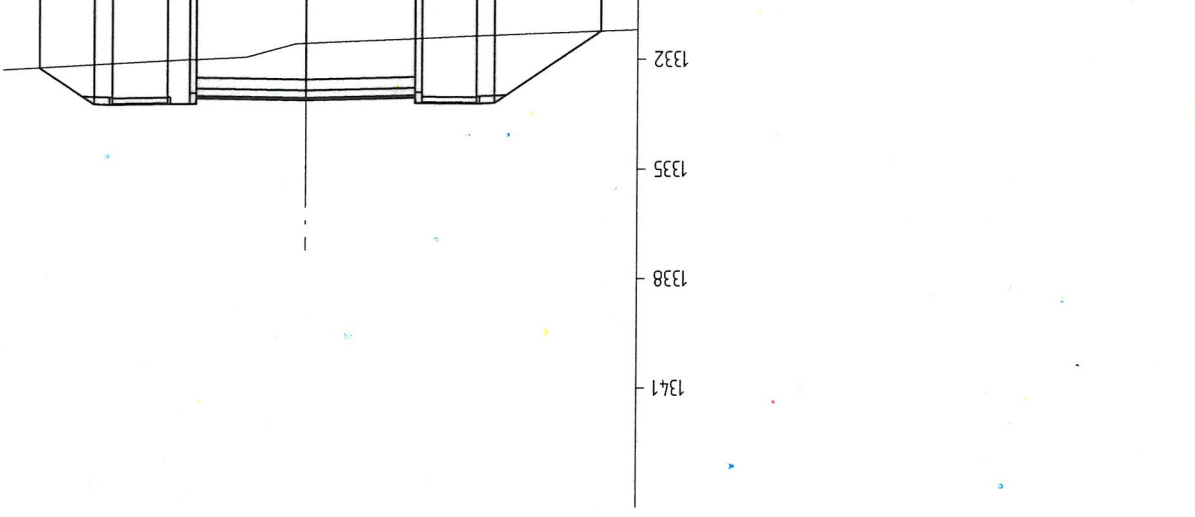

Бодим өвгөдөл	Төсвийн өвгөдөл		Налуу, % о. урм. м
	Бодим өвгөдөл	Төсвийн өвгөдөл	
Зол, м	Төвдөлмөтүүн түүшүн, м		Налуу, % о. урм. м
Гарын түүшүн, м	Төвдөлмөтүүн түүшүн, м		Налуу, % о. урм. м
1330620	1330620	1332520	1.15
2.85	1330805	1332540	0.5
0.5	1330838	1332540	0.5
15	1330935	1332525	1.50
30	1330947	1332525	1.50
30	1330947	1332375	2.0
30	133142	1332435	3.0
30	1331571	1332375	3.0
0.5	1331828	1332525	0.18
15	1331828	1332525	0.18
0.5	1331756	1332540	0.5
15	1331783	1332520	1.5
10.2	1331840	1331840	1.15

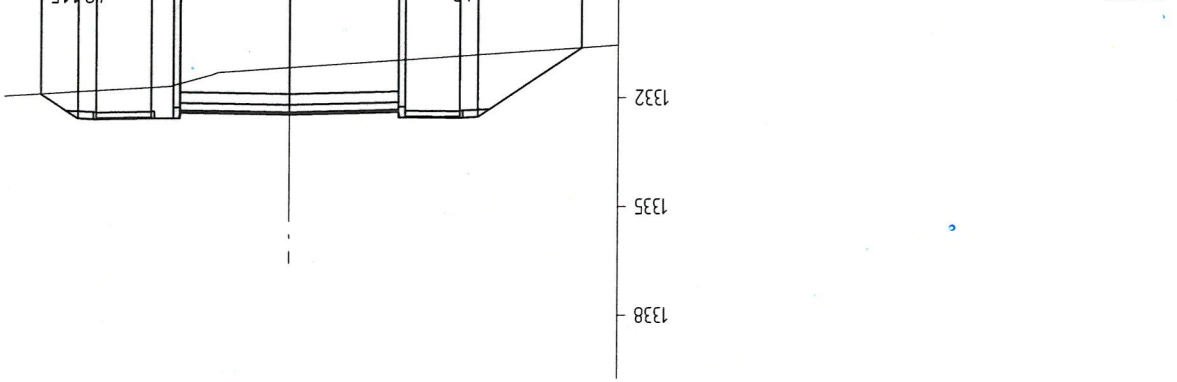

Бодим өвгөдөл	Төсвийн өвгөдөл		Налуу, % о. урм. м
	Бодим өвгөдөл	Төсвийн өвгөдөл	
Зол, м	Төвдөлмөтүүн түүшүн, м		Налуу, % о. урм. м
Гарын түүшүн, м	Төвдөлмөтүүн түүшүн, м		Налуу, % о. урм. м
1331745	1331745	1333544	1.15
2.7	1331858	1333544	0.5
0.5	1331879	1333564	0.5
15	1331941	1333549	1.50
30	1331949	1333399	1.50
30	1332145	1333459	2.0
30	1332261	1333399	3.0
0.6	1332288	1333549	0.18
15	1332291	1333549	0.18
15	1332291	1333544	1.5
0.5	1332298	1333544	0.5
15	1332427	1333544	1.5
15	1332545	1332545	1.15

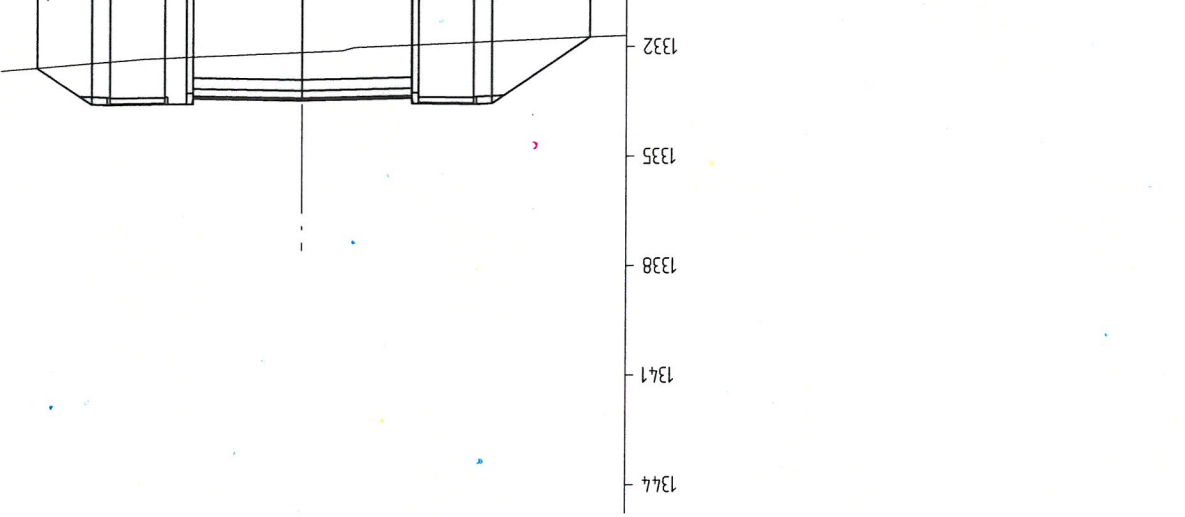

Бодим өвгөдөл	Төсвийн өвгөдөл		Налуу, % о. урм. м
	Бодим өвгөдөл	Төсвийн өвгөдөл	
Зол, м	Төвдөлмөтүүн түүшүн, м		Налуу, % о. урм. м
Гарын түүшүн, м	Төвдөлмөтүүн түүшүн, м		Налуу, % о. урм. м
1330910	1330910	1332818	1.15
2.86	1331055	1332818	0.5
0.5	1331081	1332838	0.5
15	1331157	1332823	1.50
30	1331166	1332873	1.50
30	1331318	1332733	2.0
30	1331886	1332673	3.0
0.6	1331899	1332823	0.18
15	1331935	1332823	0.18
0.5	1332029	1332838	0.5
15	1332060	1332818	1.5
10.4	1332125	1332125	1.15

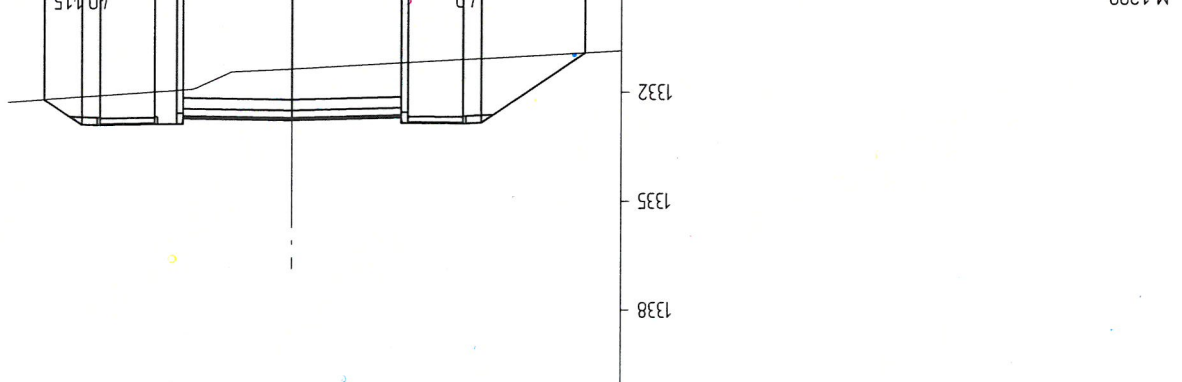

Улаанбаатар хот, Сонгинохайрхан дүүрэг, 32-р хороо, Хурганзам (Смэглэгийн авто замаас шинэ цэцэрлэг хуртлал)

Авто зам

Маштаб:

Хөндлөн огтлол

PK 23+80 - PK 24+40

Үе шат: Хуулаас Бүх хуулаас

А3 39 43

ЭТ шифр: 07/24

ТТ шифр:

Захирагч: П.Ганболд
 Ү.Баатар-Очиал
 Д.Цэнд
 Шалгагч: П.Ганболд

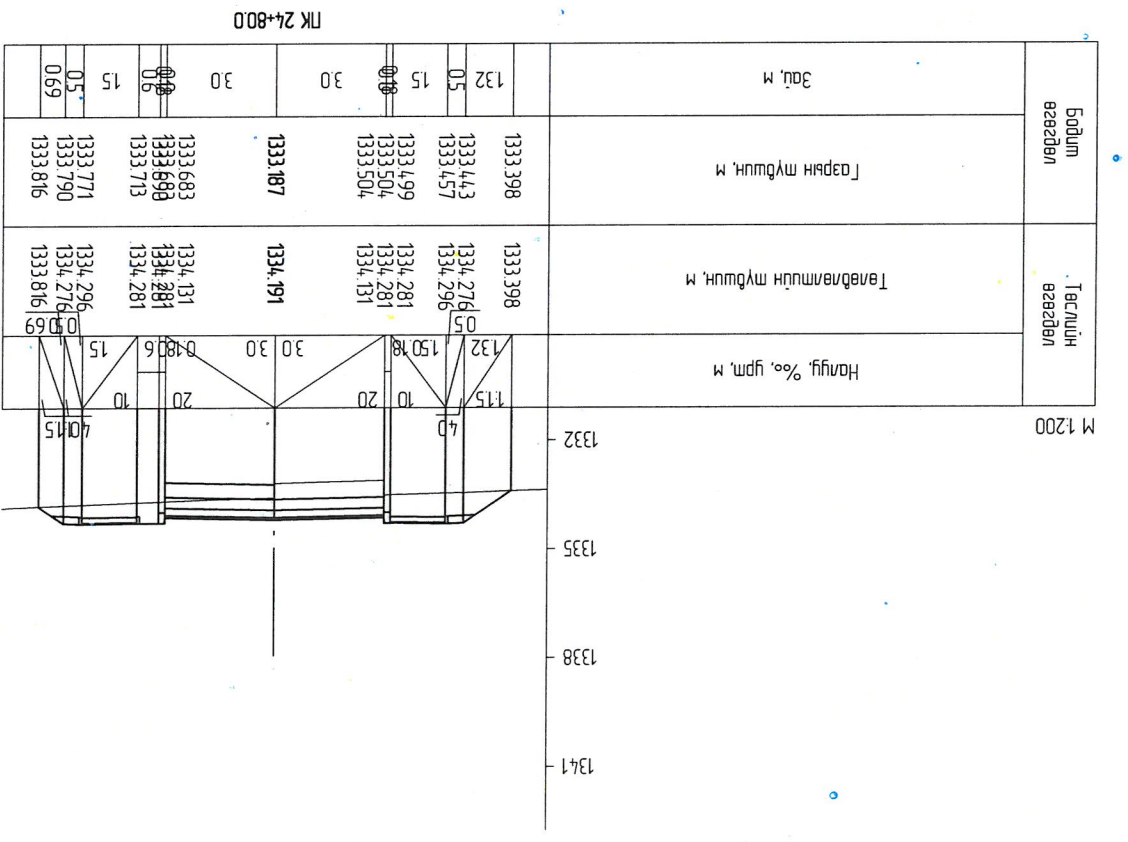
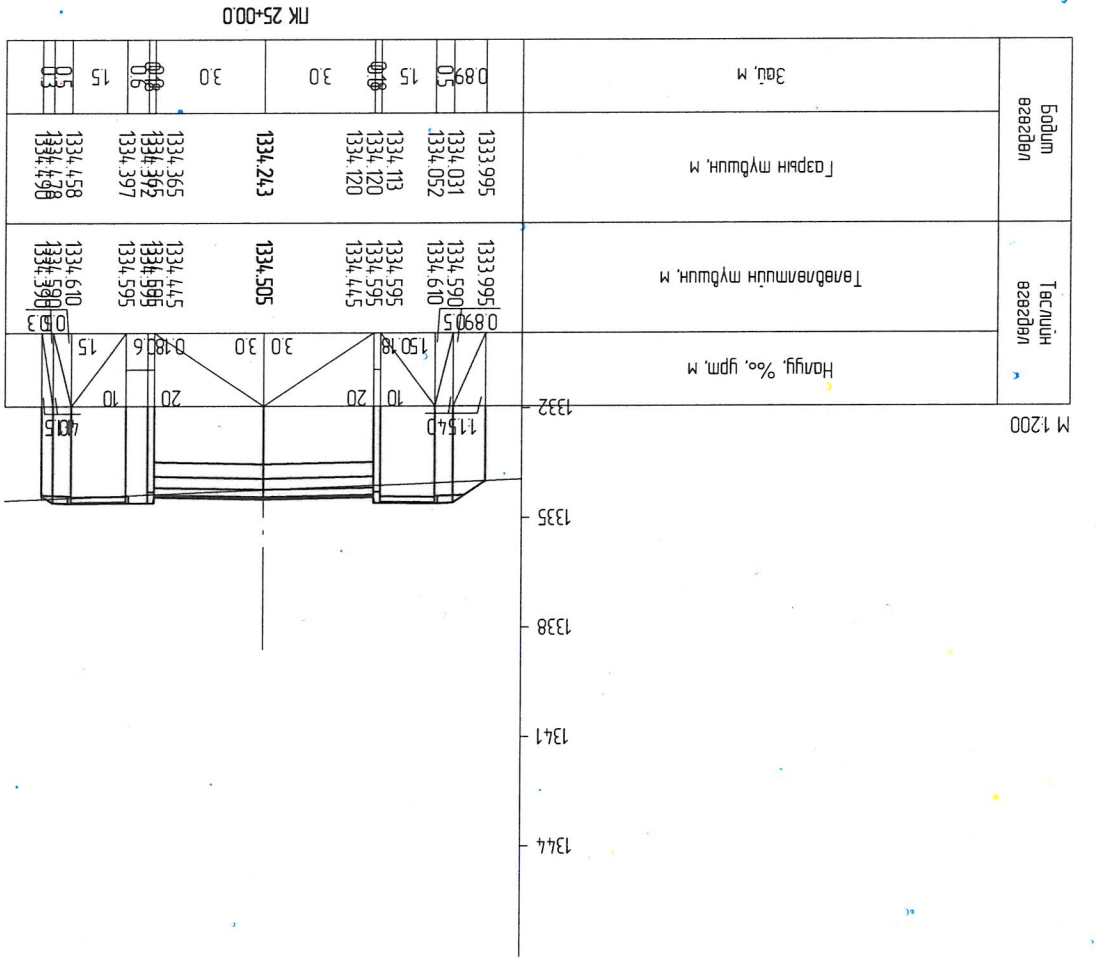
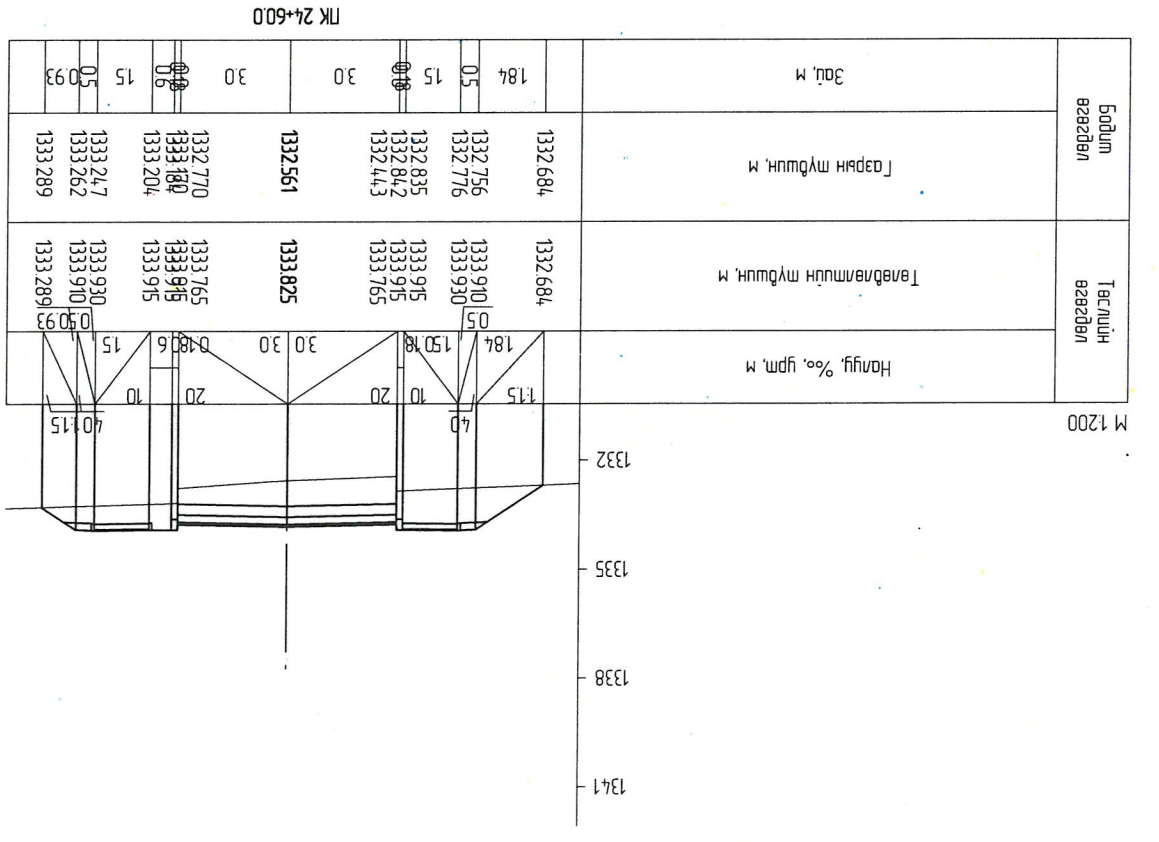
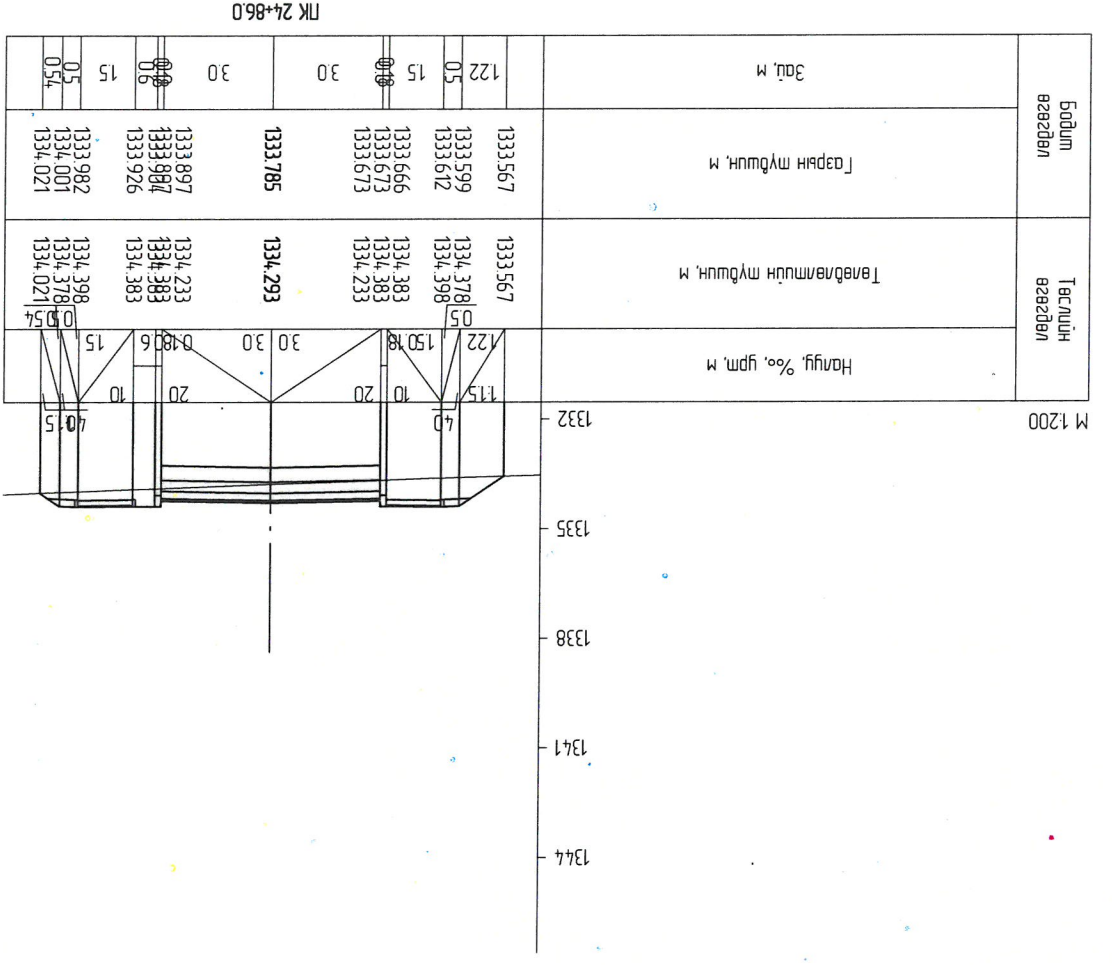

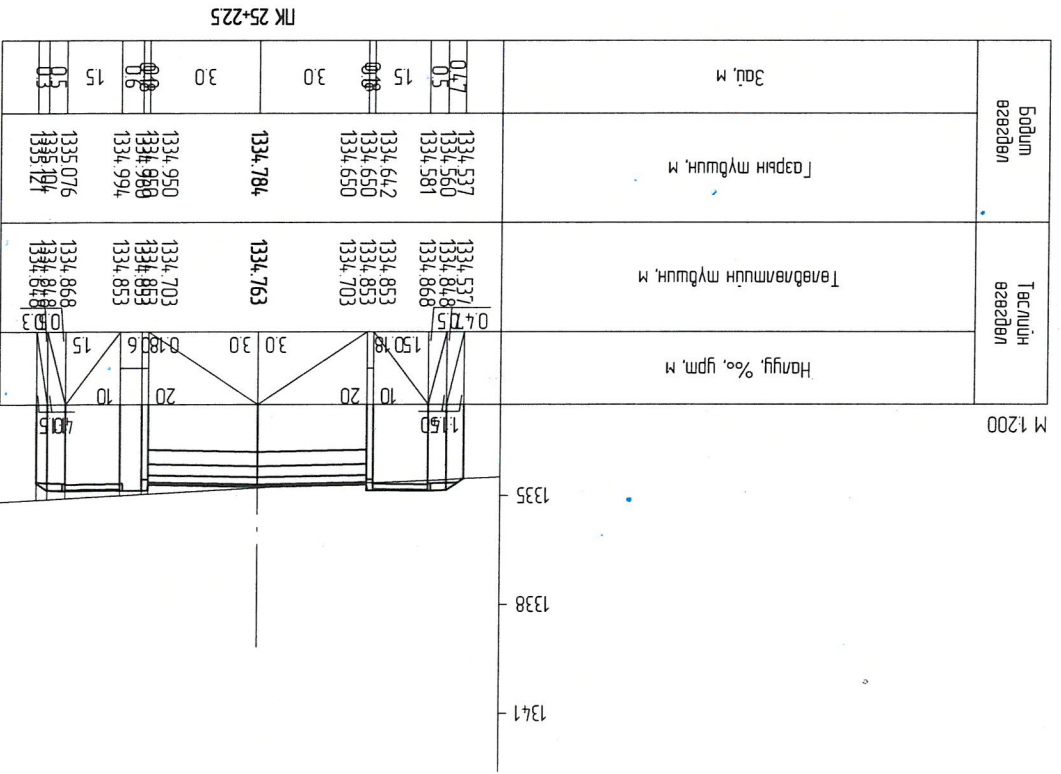
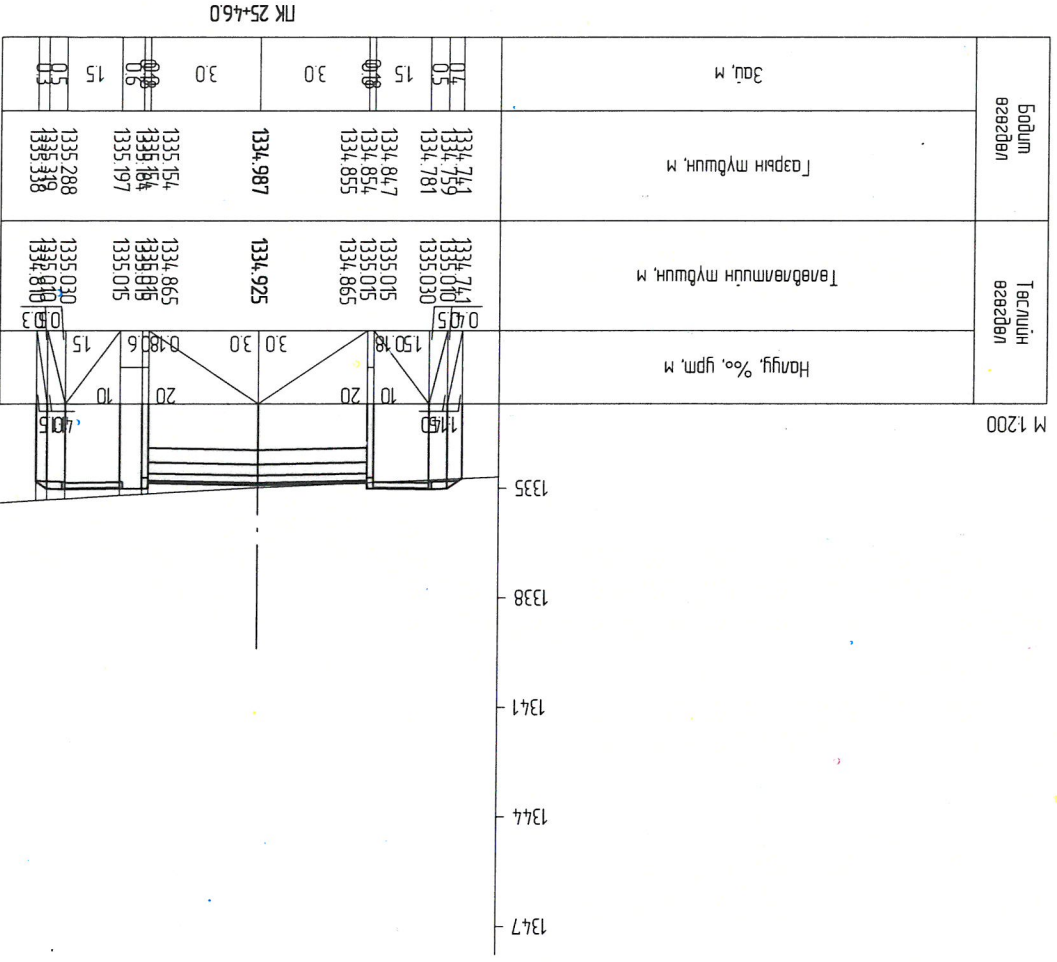
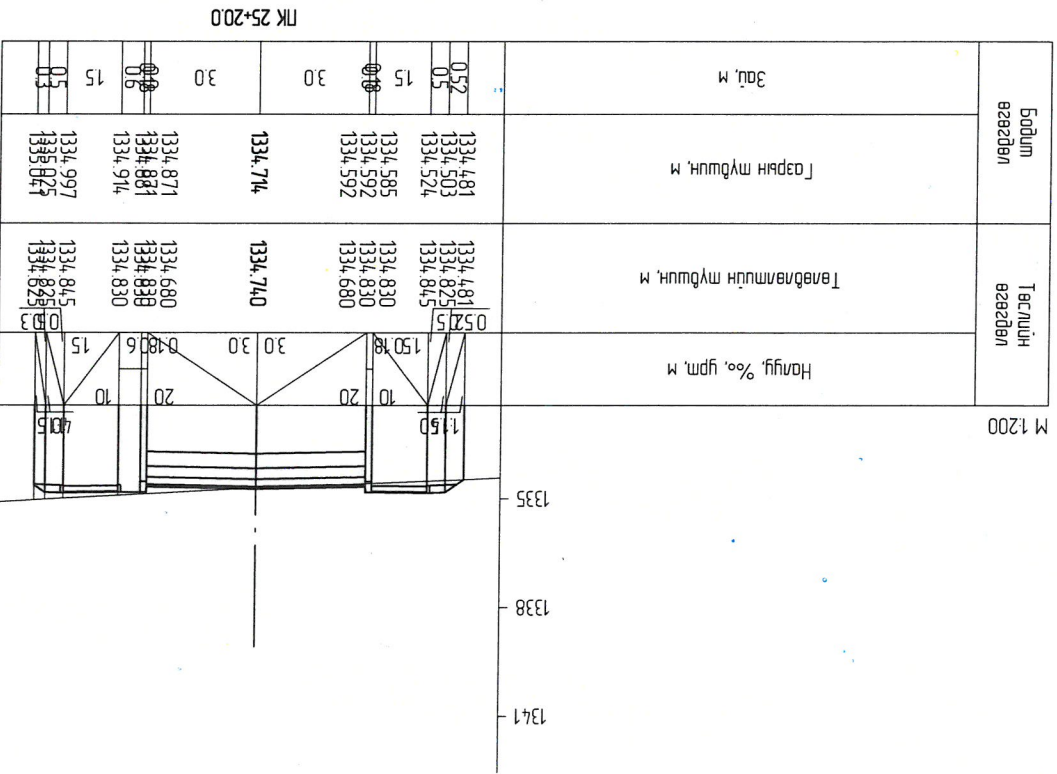
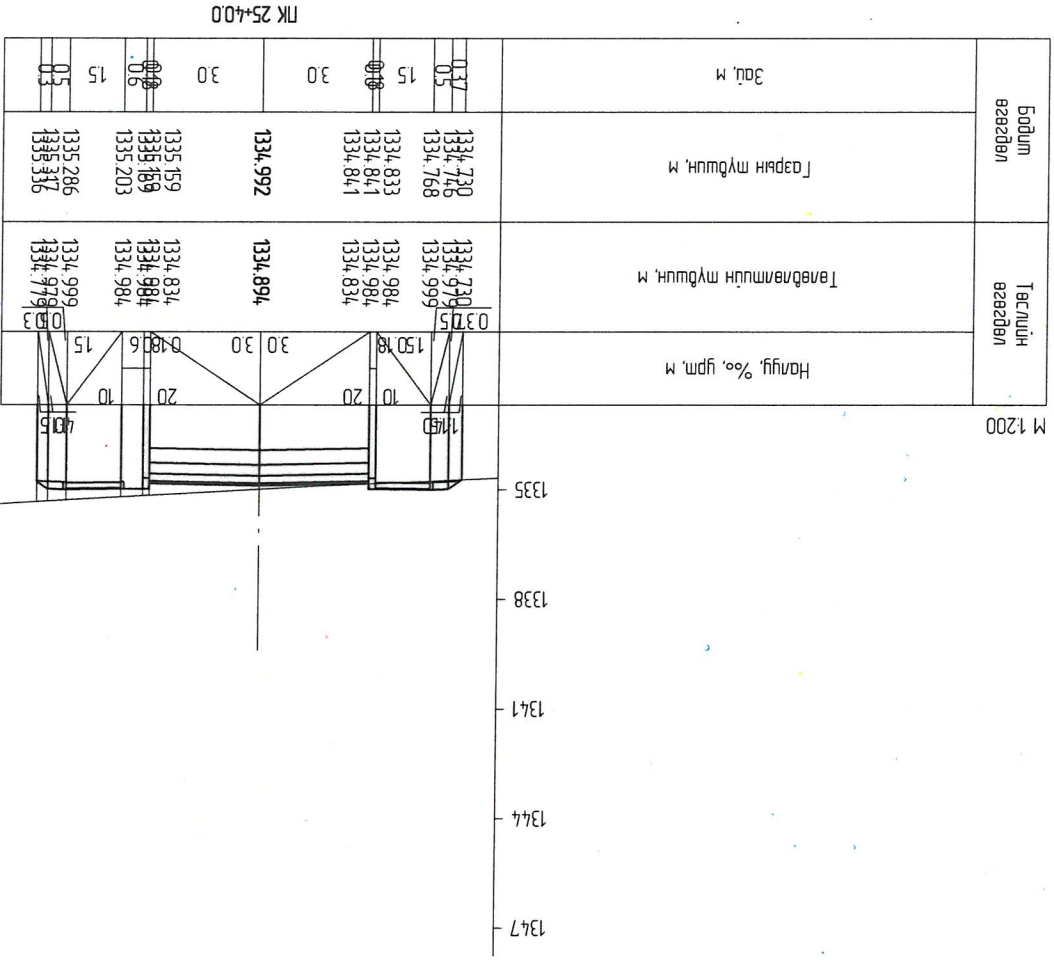

		Улаанбаатар хот, Сонгинохайрхан дүүрэг, 32-р хороо, Хурганзы зам (Смэглэлийн авто замаас шинэ цэцэрлэг хүртэл)	Авто зам
Захирагч П.Ганболд	Ер.инженер Г.Бат-элзий	Гүйцэтгэсэн Д.Цэнд	Шагласан П.Ганболд
Хөндлөн огтлол ПК 25+20 - ПК 25+46		ЕГ шифр: 07/24	ТТ шифр:
Масштаб:		Үе шат Хуудас	А3 41
		Бүх хуудас	43





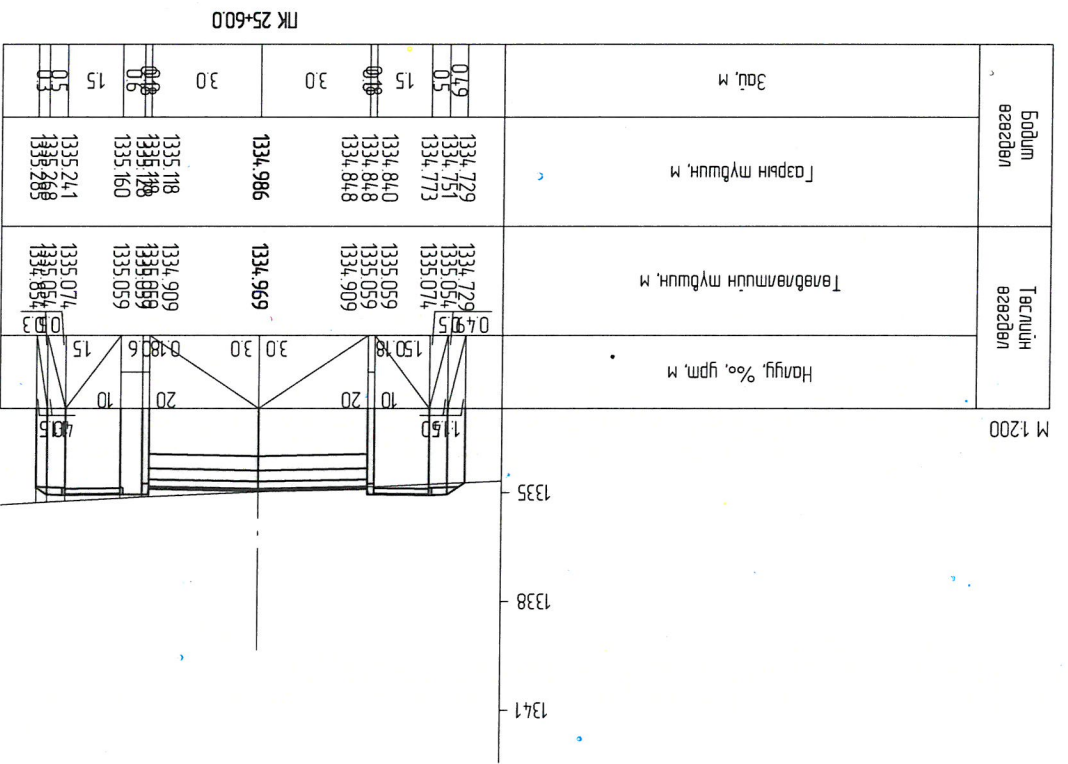
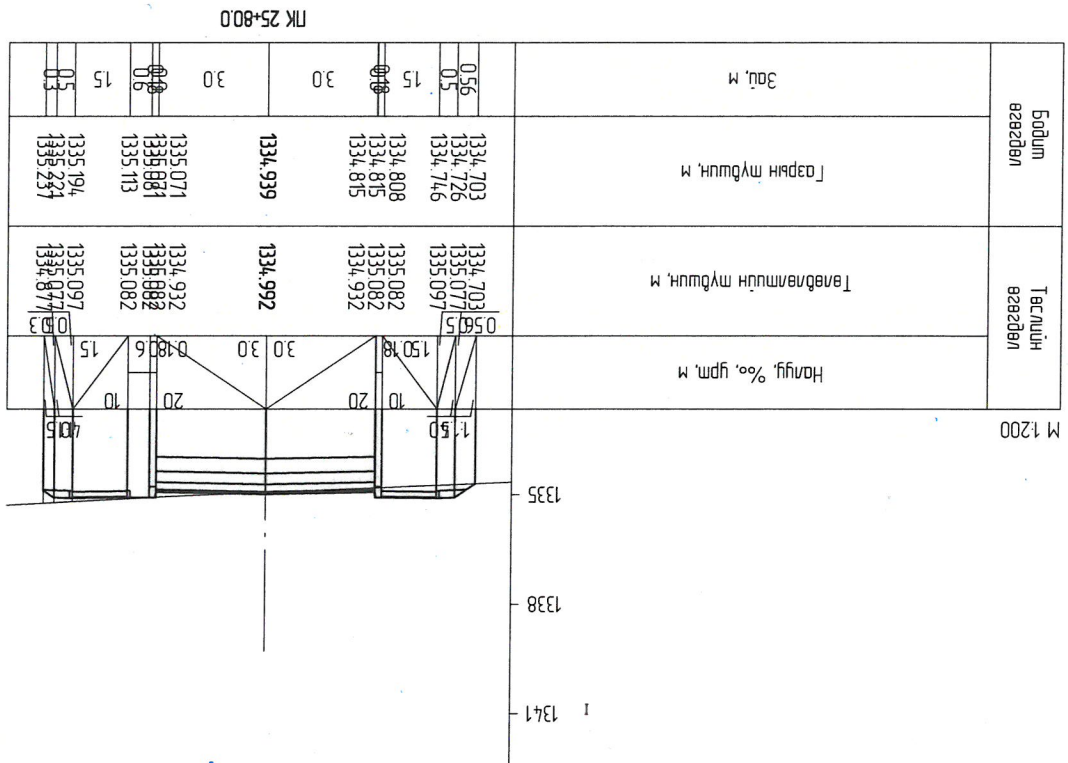

Авто замын утрас мөсгийн "ЖИ АУ СУ" ХХК		Шалгарсан П.Ганболд	Гүйцэтгэсэн Д.Цэнд	ТТ шифр: 07/24	А3	42	43
Уланбаатар хот, Сонгинохайрхан дүүрэг, 32-р хороо, Хуралны зам (Эмэлтийн авто замаас шинэ цэцэрлэг хурган)		Захирагч П.Ганболд	Г.Бат-элзий	Хөндлөн огтлол ПК 25+60 - ПК 25+80	Маштаб: Үе шат Хуудас Бүх хуудас		
		Гүйцэтгэсэн Д.Цэнд			ТТ шифр: 07/24	Авто зам	

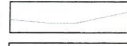
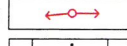
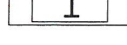

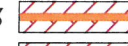

-  Одоо байгаа хашаа
-  Одоо байгаа цахилгааны шон
-  Одоо байгаа барилга

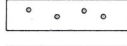
- Таних тэмдэг
-  Явган замын хөтөч хавтан
 -  Явган хүний зам
 -  Авто замын тэнхлэг

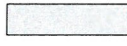
-  Авто замын хүчилт
-  Газон
-  Хэмжилтийн цэгүүд



Авто замын хүчилт			Авто замын хүчилт		
Газон			Газон		
Хэмжилтийн цэгүүд			Хэмжилтийн цэгүүд		
Хөдөлгөөн зохион байгуулалт			Хөдөлгөөн зохион байгуулалт		
Улаанбаатар хот, Сонгинохайрхан дүүрэг, 32-р хороо, Хургань зам			Улаанбаатар хот, Сонгинохайрхан дүүрэг, 32-р хороо, Хургань зам		
Эр. инженер			Эр. инженер		
Г. Бат-өлийн			Г. Бат-өлийн		
Гүйцэтгэсэн			Гүйцэтгэсэн		
Д. Цэнд			Д. Цэнд		
Шалгасан			Шалгасан		
П. Ганболд			П. Ганболд		
ТТ шифр:			ТТ шифр:		
EK шифр: 07/24			EK шифр: 07/24		
А3			А3		
1			1		
13			13		

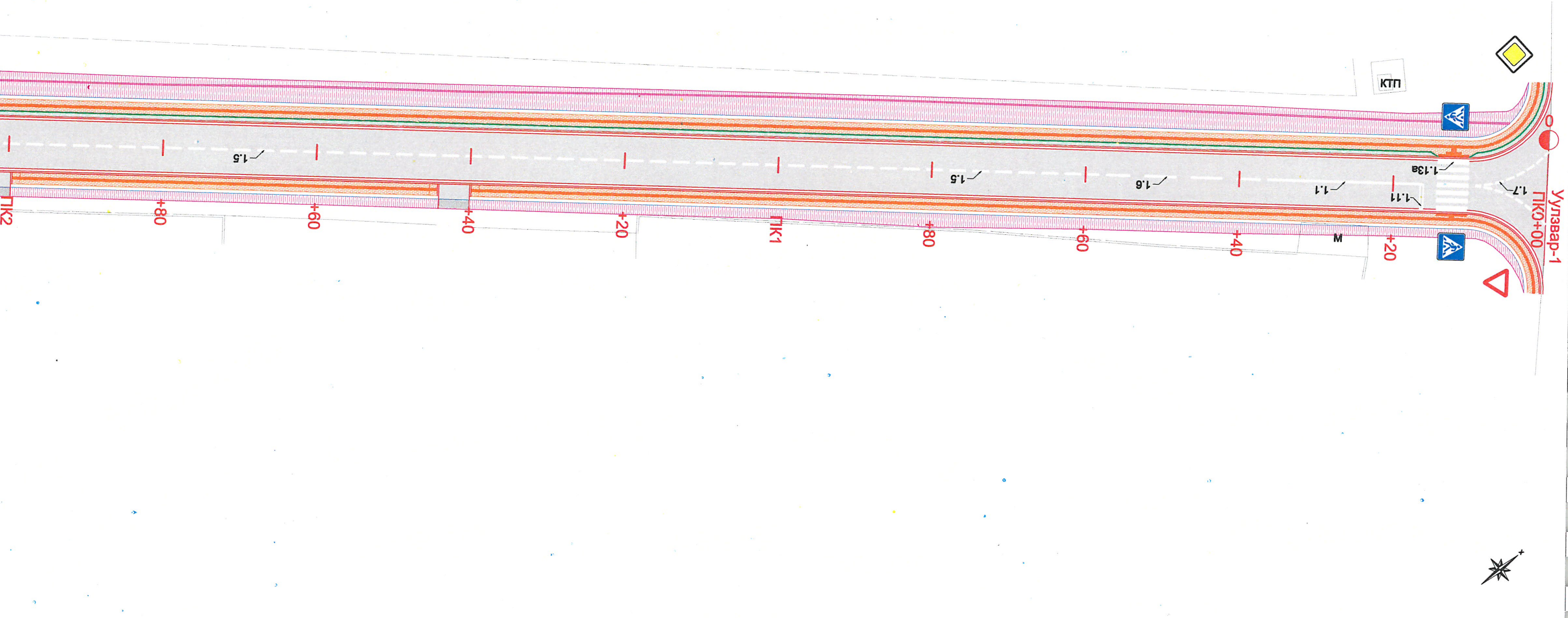



- Одоо байгаа барилга
- Одоо байгаа цахилгааны шон
- Одоо байгаа хашаа

- Авто замын тэнхлэг
- Явган хүний зам
- Явган замын хөтөч хавтан

- Авто замын хучилт
- Газон
- Хэмжиглтийн цэгүүд



Улаанбаатар хот, Сонгинохайрхан дүүрэг, 32-р хороо, Хурганы зам (Эмзэглэлийн авто замаас шинэ цэцэрлэг хүртэл)		Захирагч П.Ганболд	Эр.инженер Г.Бат-өлийн	Гүйцэтгэсэн Д.Цэнд	Шалгасан П.Ганболд	ТТ шифр: EГ шифр: 07/24	А3	2	13
Хөдөлгөөн зохион байгуулалт пк2+00-пк4+00					Маштаб: 1:500	Үе шат Хуудас Бүх хуудас			

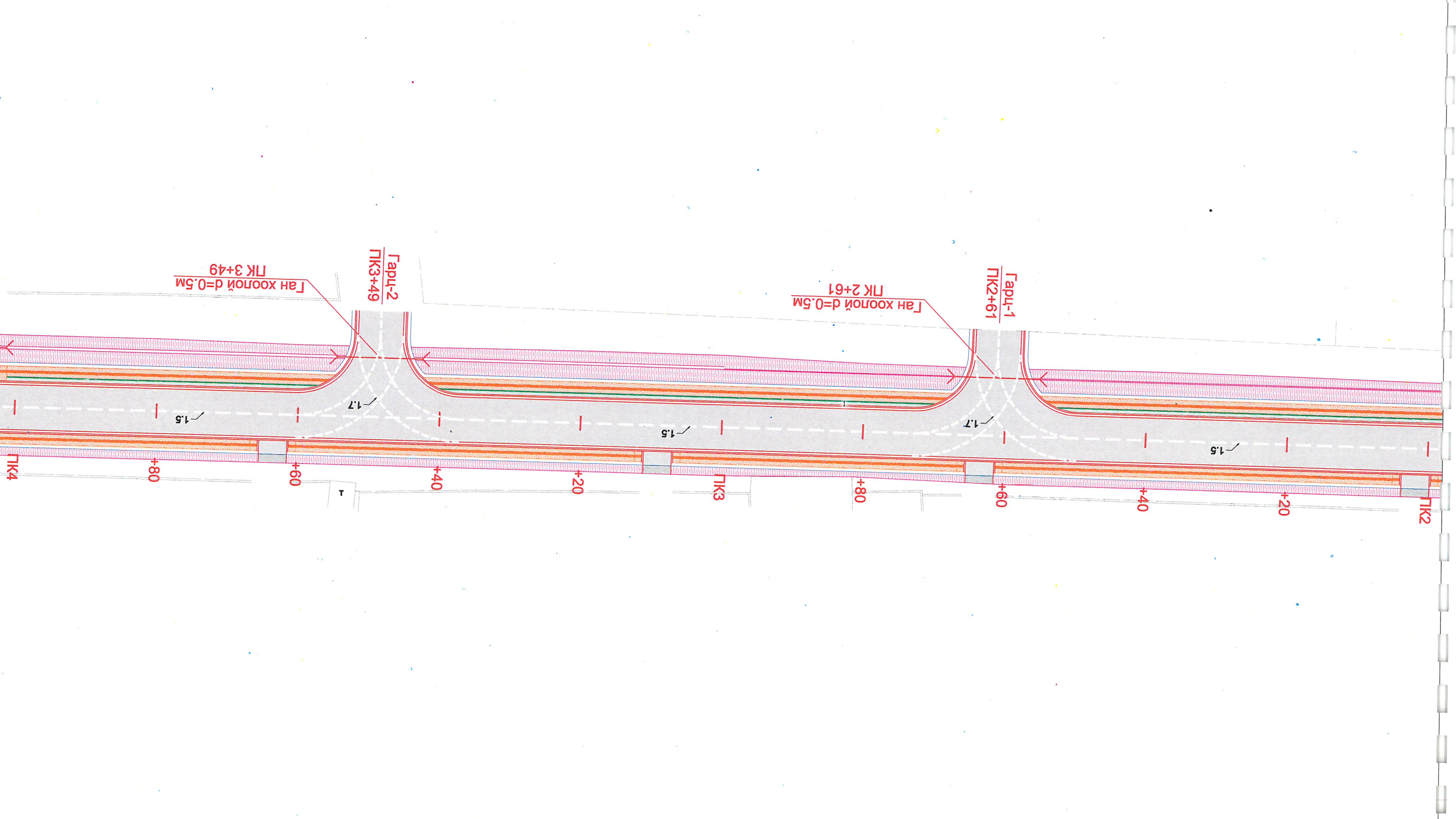



Одоо байгаа барилга
 Одоо байгаа цахилгааны шон
 Одоо байгаа хашаа

Танх тэмдэг
 Авто замын тэнхлэг
 Явган хүний зам
 Явган замын хөтөч хавтан

Авто замын хучилт
 Газон
 Хэмжиглтийн цэгүүд



Авто замын зураг		G.R.C.	
Захирагч	П.Ганболд	Эр.инженер	Г.Бат-элзий
Гүйцэтгэсэн	Д.Цэнд	Шалтгаан	П.Ганболд
ТТ шифр:		ТТ шифр:	
ЭТ шифр: 07/24		ЭТ шифр: 07/24	
А3	3	А3	3
Үе шат	Хуудас	Үе шат	Хуудас
Бүх хуудас	13	Бүх хуудас	13

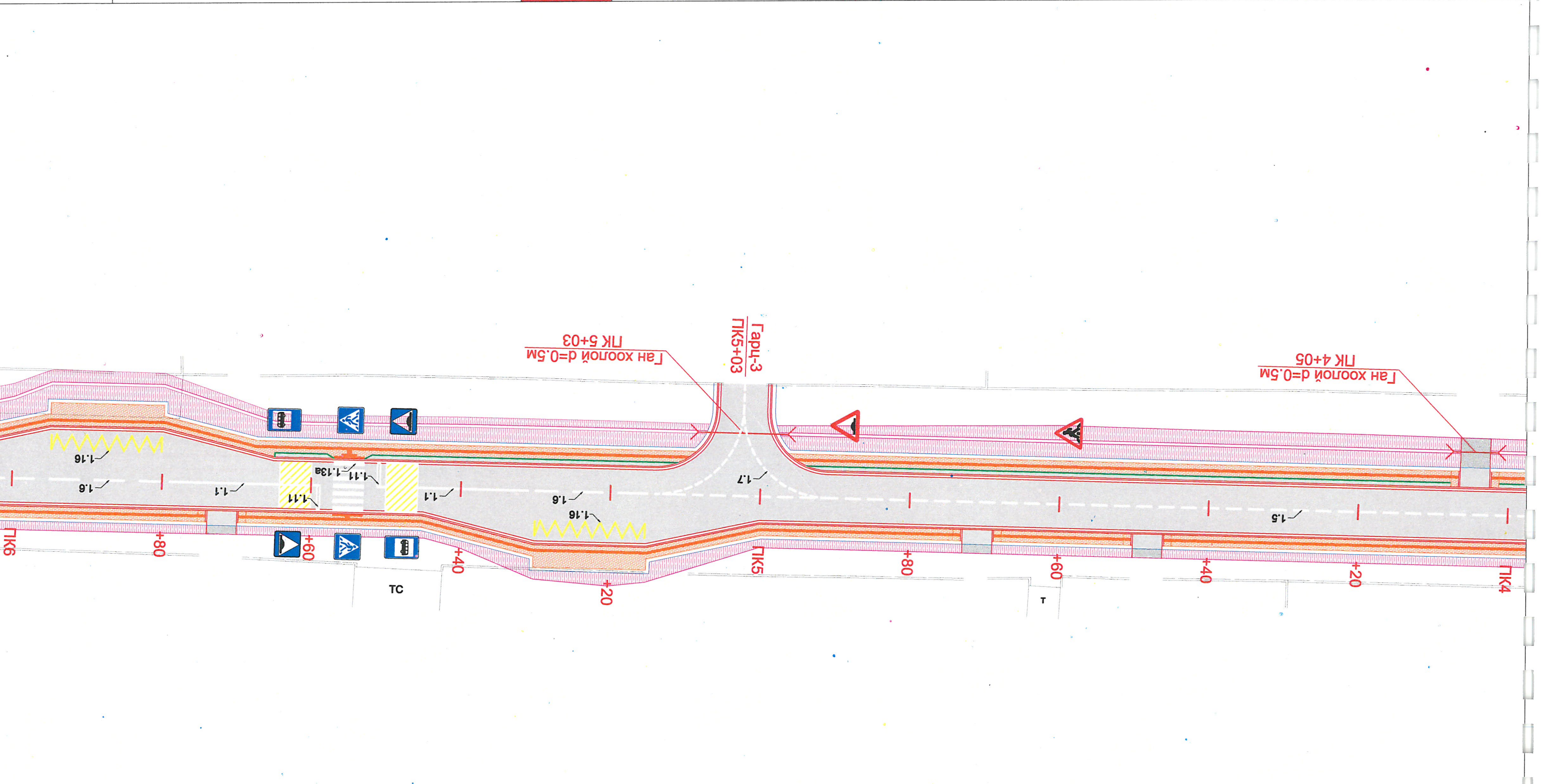

Y	618959.922
X	5304506.179

Рн-1, 11-0004, h=1412.294

Т-М-1
588.785

Улаанбаатар хот, Сонгинохайрхан дүүрэг, 32-р хороо, Хургань зам
 (Эмзэглэлийн авто замаас шинэ цэцэрлэг хуврал)
 Авто зам
 Маштаб: 1:500



- Одоо байгаа барилга
- Одоо байгаа цахилгааны шон
- Одоо байгаа хашаа

Таних тэмдэг

- Авто замын тэнхлэг
- Явган хүний зам
- Явган замын хөтөч хавтан

- Авто замын хучилт
- Газон
- Хэмжиглэлийн цэгүүд



Улаанбаатар хот, Сонгинохайрхан дүүрэг, 32-р хороо, Хурганы зам (Эмзэглэлийн авто замаас шинэ чэцэрлэг хуртал)		Захирагч	П.Ганболд	Хөдөлгөөн зохион байгуулагч	пк6+00-пк8+00
		Ер.инженер	Г.Бат-элзий	ЕГ шифр: 07/24	
		Гүйцэтгэсэн	Д.Лэнд	ТТ шифр:	
		Шалгасан	П.Ганболд		
Авто замын хэргийн тусламж үзэвчлэл					

Масштаб: 1:500

Хуудас Бүх хуудас

№ шарт 4 А3

13

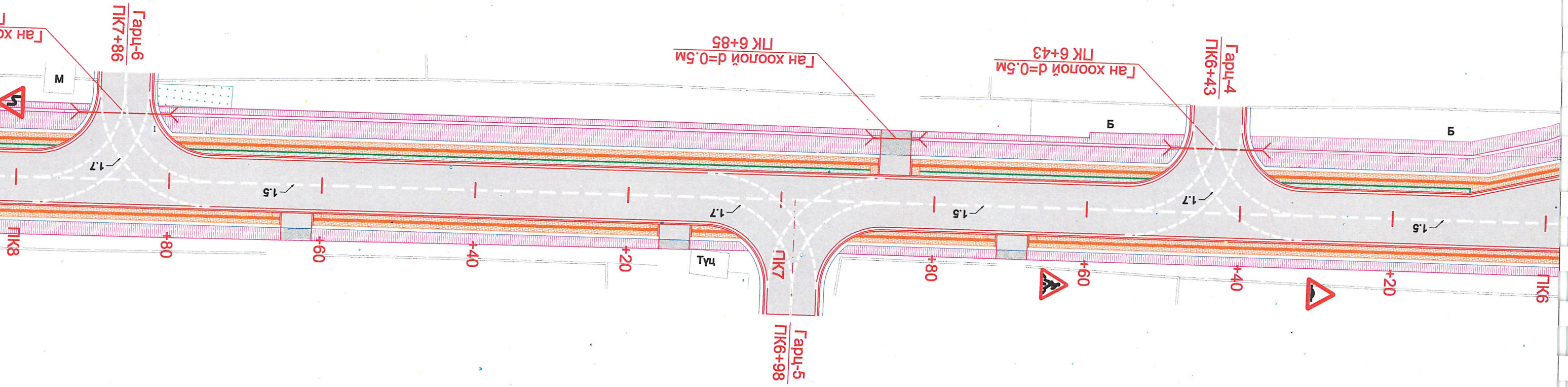



- Дотоо байгаа барилга
- Дотоо байгаа цахилгааны шон
- Дотоо байгаа хашаа

- Таних тэмдэг
- Авто замын тэнхлэг
- Явган хүний зам
- Явган замын хөтөч хавтан

- Авто замын хүчилт
- Газон
- Хэмжиглэлийн цэгүүд



Улаанбаатар хот, Сонгинохайрхан дүүрэг, 32-р хороо, Хурганы зам (Эмзэглэлийн авто замаас шинэ цэцэрлэг хүртэл)		Захирагч	П.Ганболд
		Бр.инженер	Г.Бат-өлийн
		Гүйцэтгэсэн	Д.Цэнд
		Шалгасан	П.Ганболд
ТТ шифр:		ТТ шифр:	
ЕГ шифр: 07/24		ЕГ шифр: 07/24	
Масштаб: 1:500	Хөдөлгөөн зохион байгуулалт	pk8+00-pk10+00	
Авто зам	Үе шат	Хуудас	Бүх хуудас
	А3	5	13

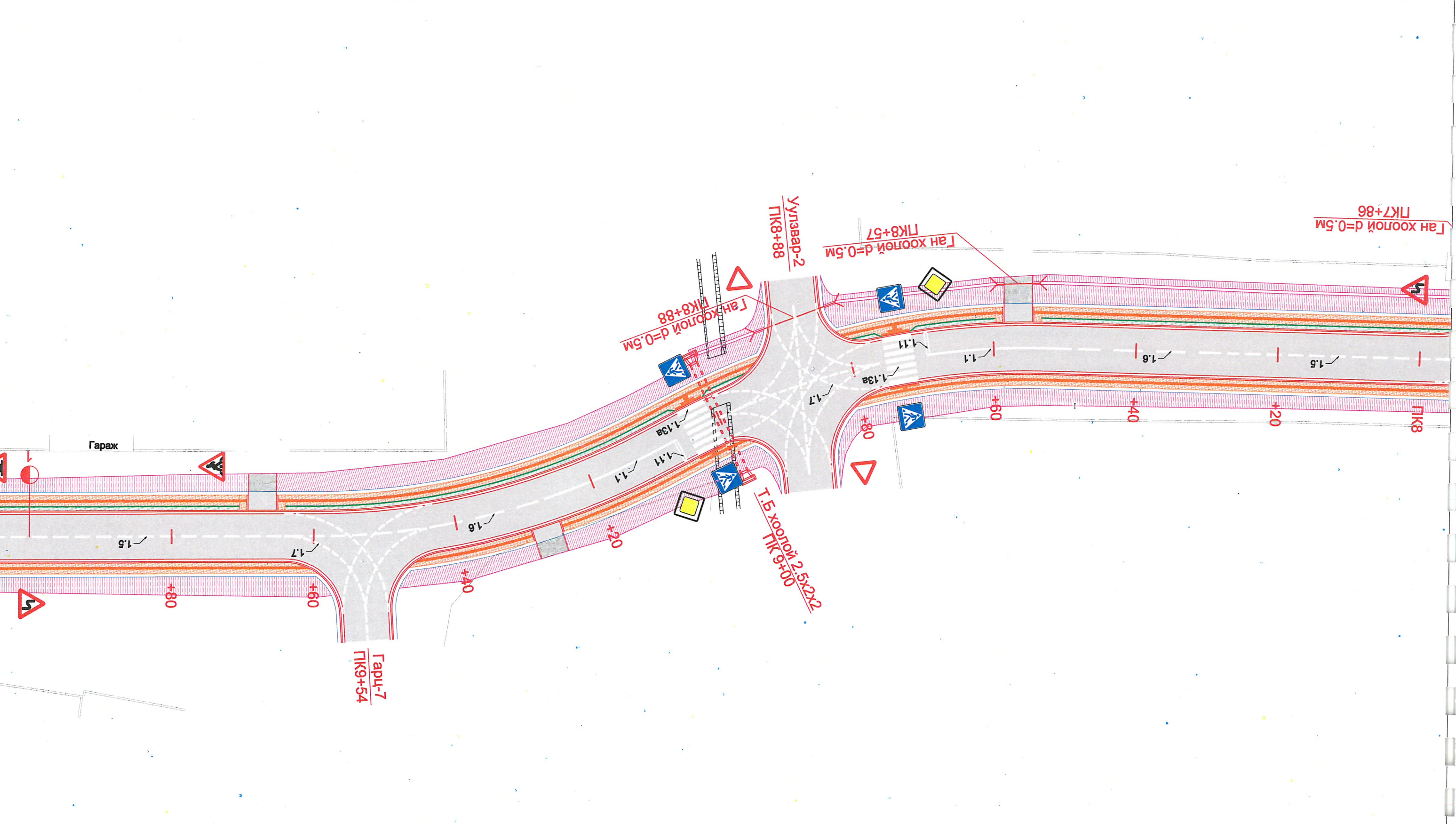

Одоо байгаа барилга
 Одоо байгаа цахилгааны шон
 Одоо байгаа хашаа

Таних тэмдэг
 Авто замын тэнхлэг
 Явган хүний зам
 Явган замын хөтөч хавтан

Авто замын хучилт
 Газон
 Хэмжиглтийн цагууд



Авто замын хучилт		Захирагч	П.Ганболд	Эр.инженер	Г.Бат-өзгий	Хөдөлгөөн зохион байгуулалт	nk10+03-nk12+00	ТТ шифр:	
Газон		Гүйцэтгэсэн	Д.Цэнд	Гүйцэтгэсэн	Д.Цэнд	Хөдөлгөөн зохион байгуулалт	nk10+03-nk12+00	ЕТ шифр:	07/24
Хэмжиглтийн цагууд		Шалтгаан	П.Ганболд	Шалтгаан	П.Ганболд	Хөдөлгөөн зохион байгуулалт	nk10+03-nk12+00	ТТ шифр:	
Авто замын тэнхлэг		Улаанбаатар хот, Сонгинохайрхан дүүрэг, 32-р хороо, Хуралны зам (Эмэлтийн авто замаас шинэ цацрлалт хургал)							
Явган хүний зам		Маштаб: 1:500							
Явган замын хөтөч хавтан		Үе шат							
		Хуудас							
		Бүх хуудас							
		А3							
		6							
		13							

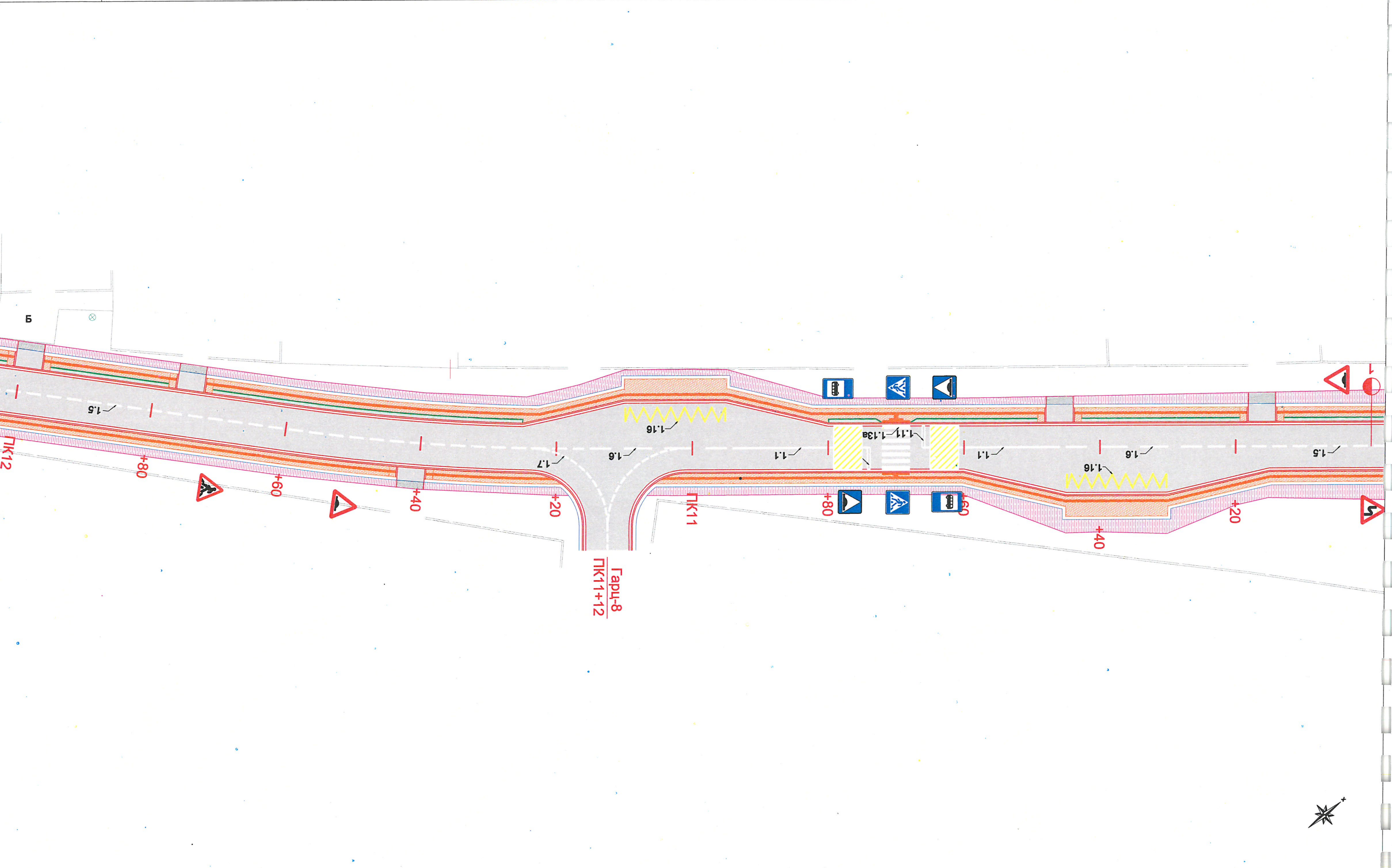

Одоо байгаа барилга
 Одоо байгаа цахилгааны шон
 Одоо байгаа хашаа

Таних тэмдэг
 Авто замын тэнхлэг
 Явган хүний зам
 Явган замын хөтөч хавтан

Авто замын хучилт
 Газон
 Хэмжилтийн цэгүүд



Авто замын хучилт			Захирагч	П.Ганболд	Хөдөлгөөн зохион байгуулагч	Маштаб: 1:500
Хэмжилтийн цэгүүд			Ер.инженер	Г.Бат-элзий	ТТ шифр: 07/24	А3
Авто замын тэнхлэг			Гүйцэтгэсэн	Д.Цэнд	ЕГ шифр: 07/24	7
Явган хүний зам			Шалтсан	П.Ганболд	ТТ шифр:	13
Явган замын хөтөч хавтан			Улаанбаатар хот, Сонгинохайрхан дүүрэг, 32-р хороо, Хурганы зам (Өмзүлтийн авто замаас шинэ цэцэрлэг хүртэл)			
Одоо байгаа барилга			Авто зам			
Одоо байгаа цахилгааны шон			Хуудас			
Одоо байгаа хашаа			Бүх хуудас			

Y	617389.129
X	5304891.367

Рн-2, 0070, h=1411.350

886м-г

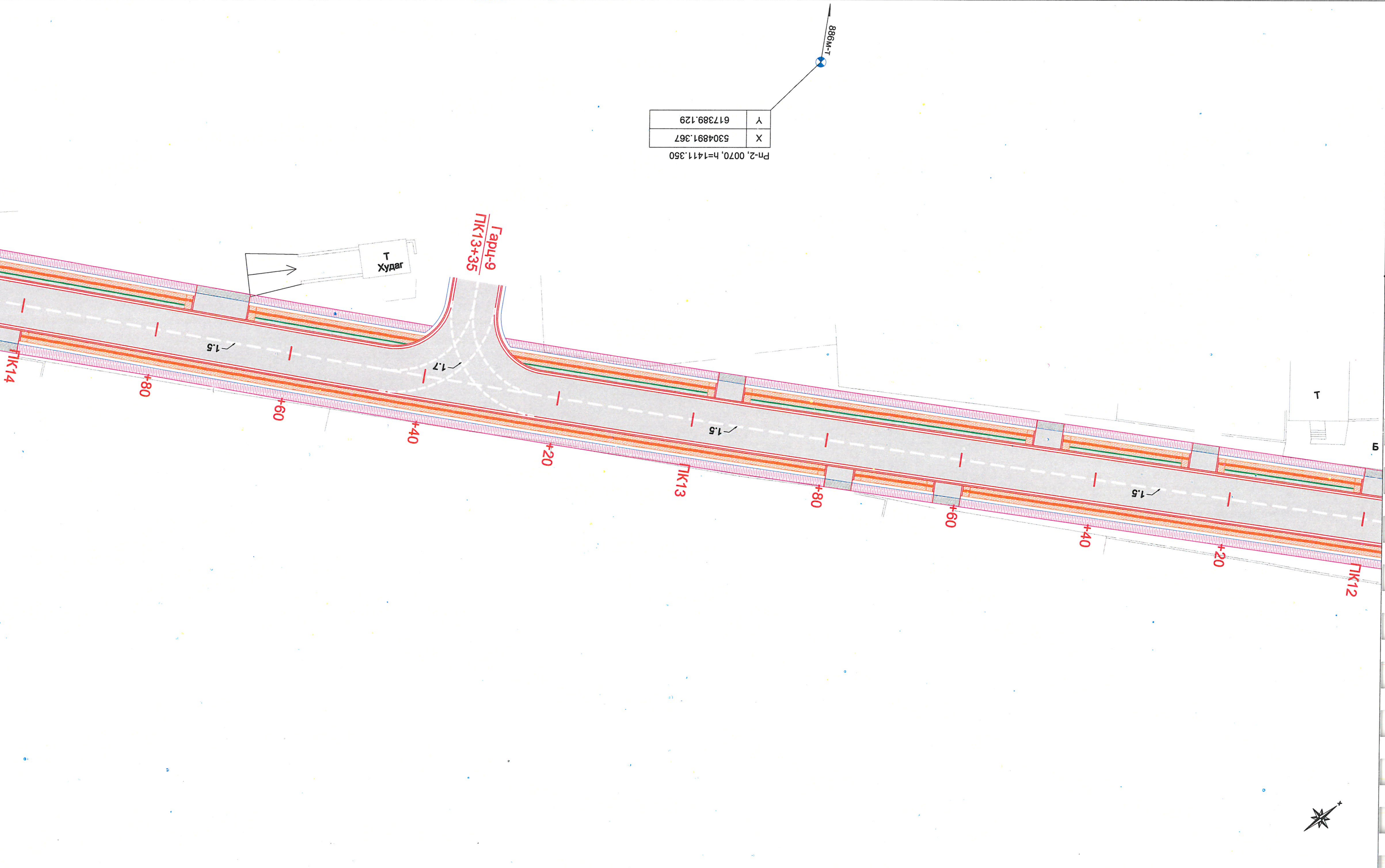



- Одоо байгаа барилга
- Одоо байгаа цахилгааны шон
- Одоо байгаа хашаа

- Явган замын хөтөч хавтан
- Явган хүний зам
- Авто замын тэнхлэг

- Газон
- Авто замын хучилт
- Хэмжиглтийн цэгүүд



Улаанбаатар хот, Сонгинохайрхан дүүрэг, 32-р хороо, Хургань зам (Смээлтийн авто замаас шинэ цэцэрлэг хүртэл)		Захирагч	П.Ганболд	Хөдөлгөөн зохион байгуулалт	Маштаб: 1:500	Авто зам
		Ер.инженер	Г.Бат-өлий	Хөдөлгөөн зохион байгуулалт	пк14+00-пк16+00	
		Гүйцэтгэсэн	Д.Цэнд	ЕГ шифр: 07/24	А3	8
		Шалгасан	П.Ганболд	ТТ шифр:	13	

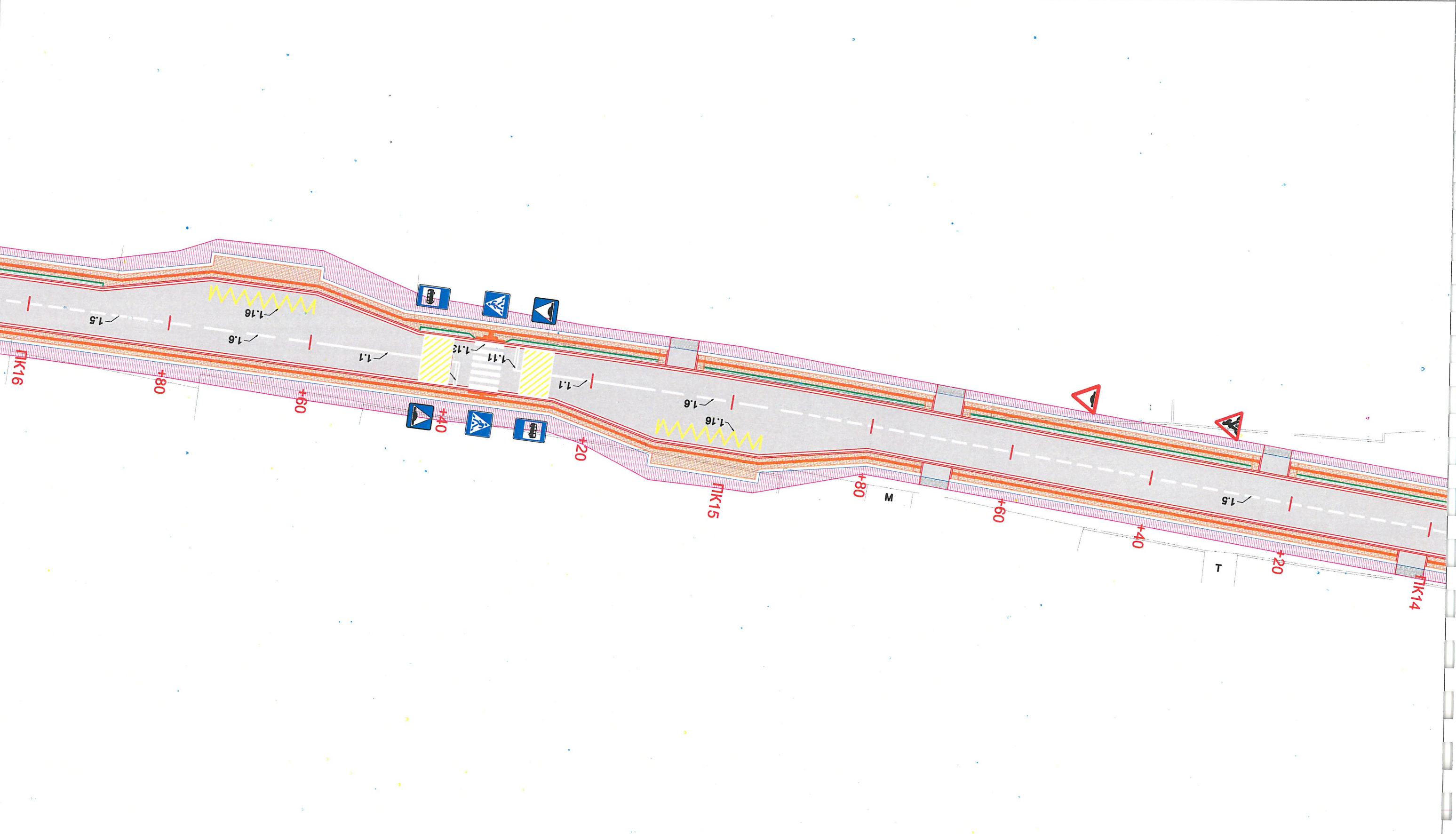

Авто зам			Уланбаатар хот, Сонгинохайрхан дүүрэг, 32-р хороо, Хургань зам (Смээлтийн авто замдас шинэ цацарлалт хуртэл)		
Маштаб: 1:500			Захирагч	Л.Ганболд	Хөдөлгөөн зохион байгуулалт
Үе шат			Ер.инженер	Г.Бат-өргэий	Хөдөлгөөн зохион байгуулалт пк15+80-пк18+20
Хуудас			Гүйцэтгэсэн	Д.Цэнд	
А3			ТТ шифр: 07/24		
9			ТТ шифр:		
13			Шалгасан		



- Таних тэмдэг
- Авто замын тэнхлэг
 - Явган хүний зам
 - Явган замын хөтөч хавтан
 - Газон
 - Хэмжилтийн цэгүүд

- Одоо байгаа барилга
- Одоо байгаа цахилгааны шон
- Одоо байгаа хашаа

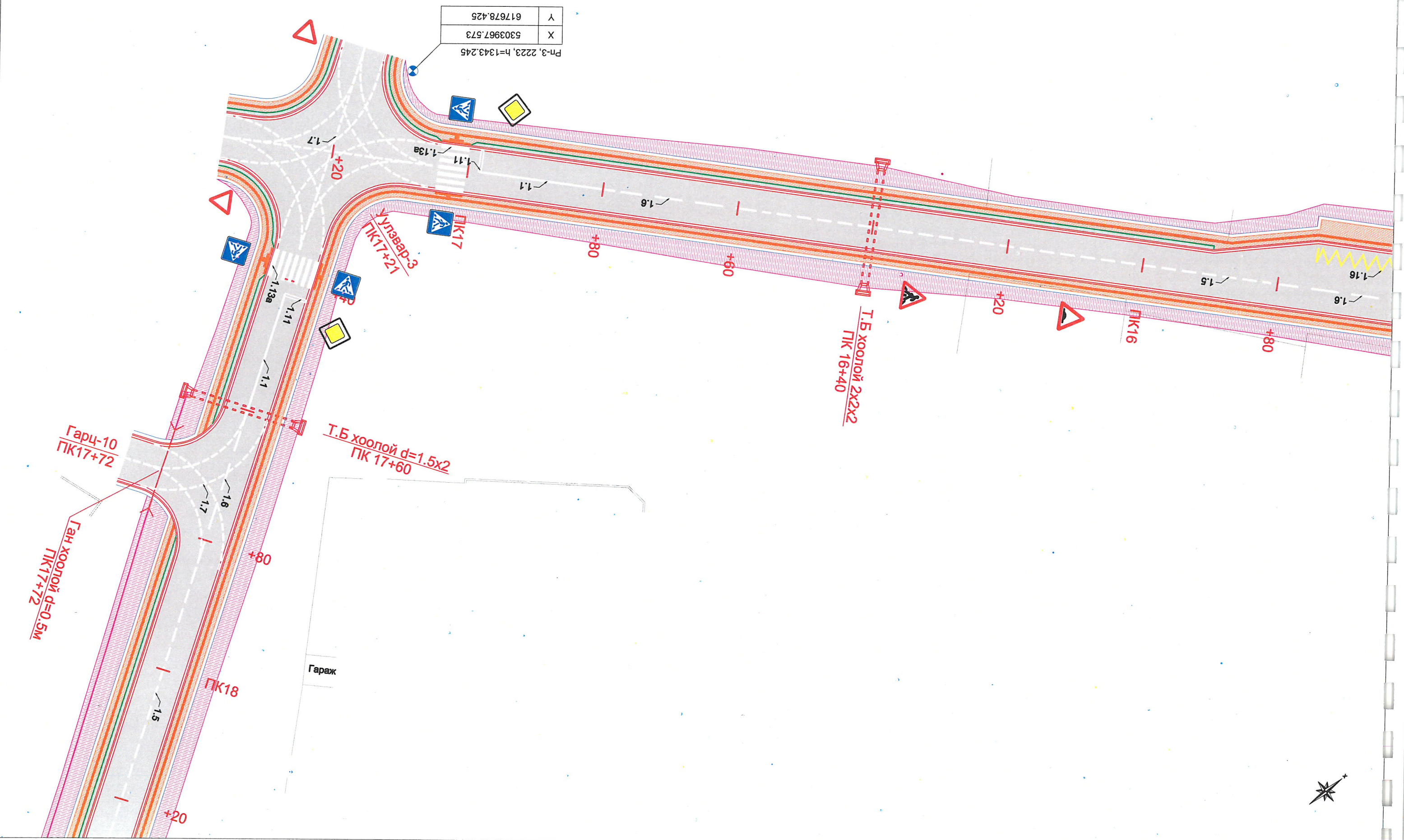



- Одоо байгаа барилга
- Одоо байгаа цахилгааны шон
- Одоо байгаа хашаа

- Таних тэмдэг
- Авто замын тэнхлэг
 - Явган замын хөтөц хавтан
 - Явган хүний зам

- Газон
- Хэмжилтийн цэгүүд
- Авто замын хучилт



Улаанбаатар хот, Сонгинохайрхан дүүрэг, 32-р хороо, Хурганы зам (Смээлтийн авто замаас шинэ цэцэрлэг хүртэл)		Захирал	П.Ганболд
		Ер.инженер	Г.Бат-өзгий
		Д.Цанд	П.Ганболд
		Шалгасан	П.Ганболд
ТТ шифр: 07124		ТТ шифр: 07124	
Хөдөлгөөн зохион байгуулалт пк18+20-пк20+20		Хөдөлгөөн зохион байгуулалт пк18+20-пк20+20	
Авто зам		Авто зам	
Маштаб: 1:500		Маштаб: 1:500	
Ye шат		Ye шат	
Хуудас		Хуудас	
Бүх хуудас		Бүх хуудас	
А3		А3	
10		10	
13		13	

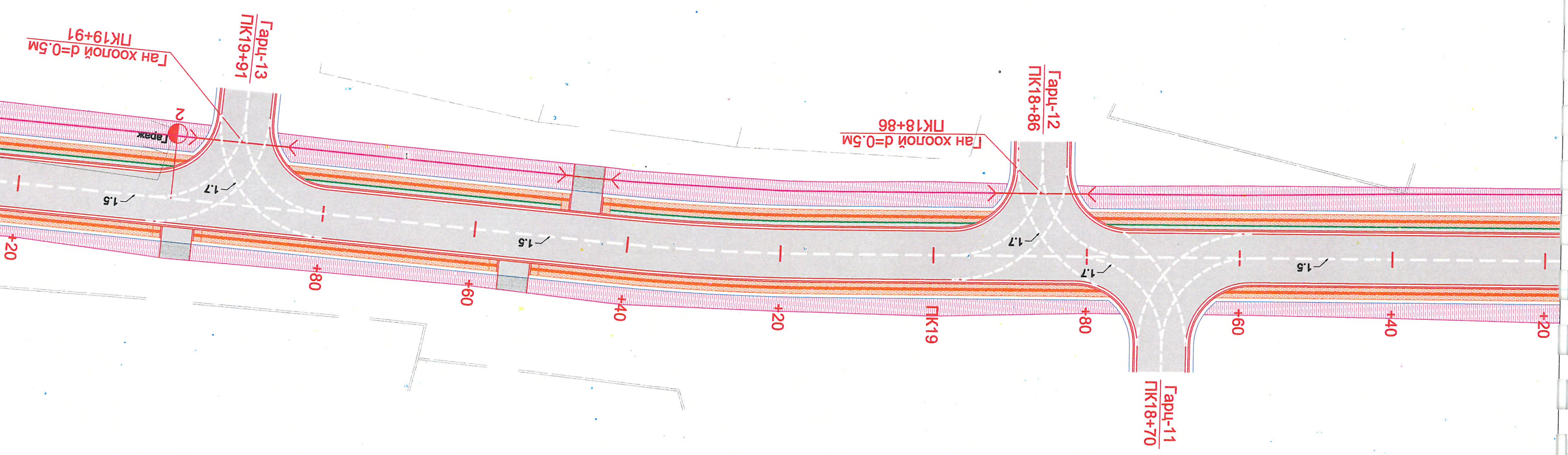



- Одоо байгаа барилга
- Одоо байгаа цахилгааны шон
- Одоо байгаа хашаа

Таних тэмдэг

- Авто замын тэнхлэг
- Явган хүний зам
- Явган замын хөтөч хавтан

- Авто замын хүчилт
- Газон
- Хэмжилтийн цэгүүд



Улаанбаатар хот, Сонгинохайрхан дүүрэг, 32-р хороо, Хургань зам (Эмэлтийн авто замаас шинэ цэцэрлэг хүртэл)		Захирагч	П.Ганболд	Эр.инженер	Г.Бат-Өлзий	Шалтсан	П.Ганболд	Гүйцэтгэсэн	Д.Цэнд	Авто замын зураг мөсөлд "Жи Ар Су" ХХК		
Авто зам	Хөдөлгөөн зохихон байгуулалт	Хүндэтгэсэн	Г.Бат-Өлзий	ТТ шифр:	07/24	Масштаб:	1:500	Хуудас	Бүх хуудас	А3	11	13

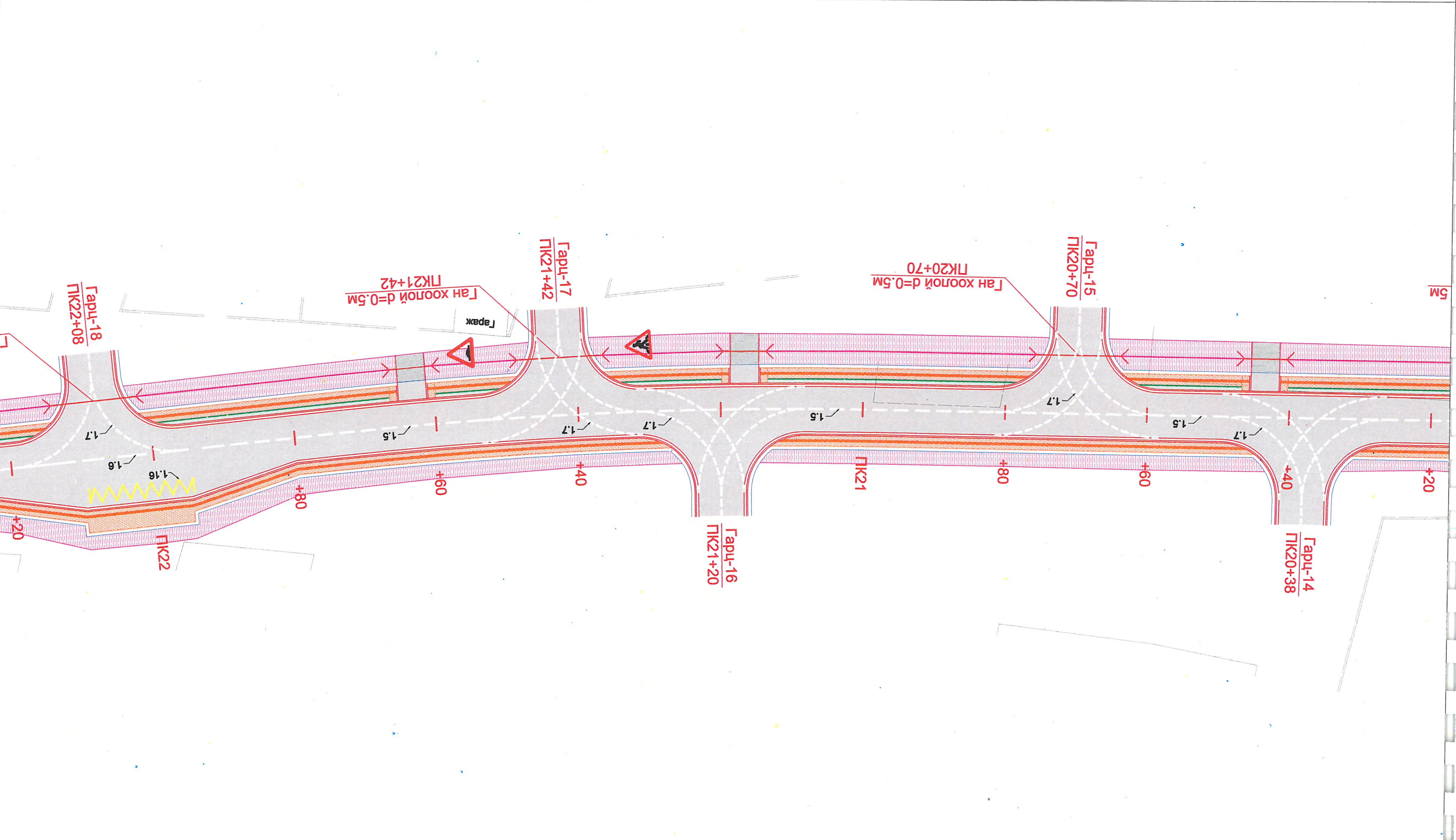

Одоо байгаа барилга

 Одоо байгаа цахилгааны шон

 Одоо байгаа хашаа

Таних тэмдэг

 Авто замын тэнхлэг

 Явган хүний зам

 Явган замын хөтөч хавтан

Авто замын хучилт

 Газон

 Хэмжилтийн цэгүүд



Захирагч		П.Ганболд	ТТ шифр:	
Ер.инженер		Г.Бат-өзгий	ЕТ шифр:	07/24
Гүйцэтгэсэн		Д.Цэнд	Хөдөлгөөн зохион байгуулалт	
Шалгасан		П.Ганболд	пк22+20-пк24+20	
Авто замын хучилт		Улаанбаатар хот, Сонгинохайрхан дүүрэг, 32-р хороо, Хуртаны зам (Эмзэлтийн авто замаас шинэ цацарлаг хүртэл)		
Авто зам		Маштаб: 1:500		
Үе шат		Хуудас	Бүх хуудас	
А3		12	13	

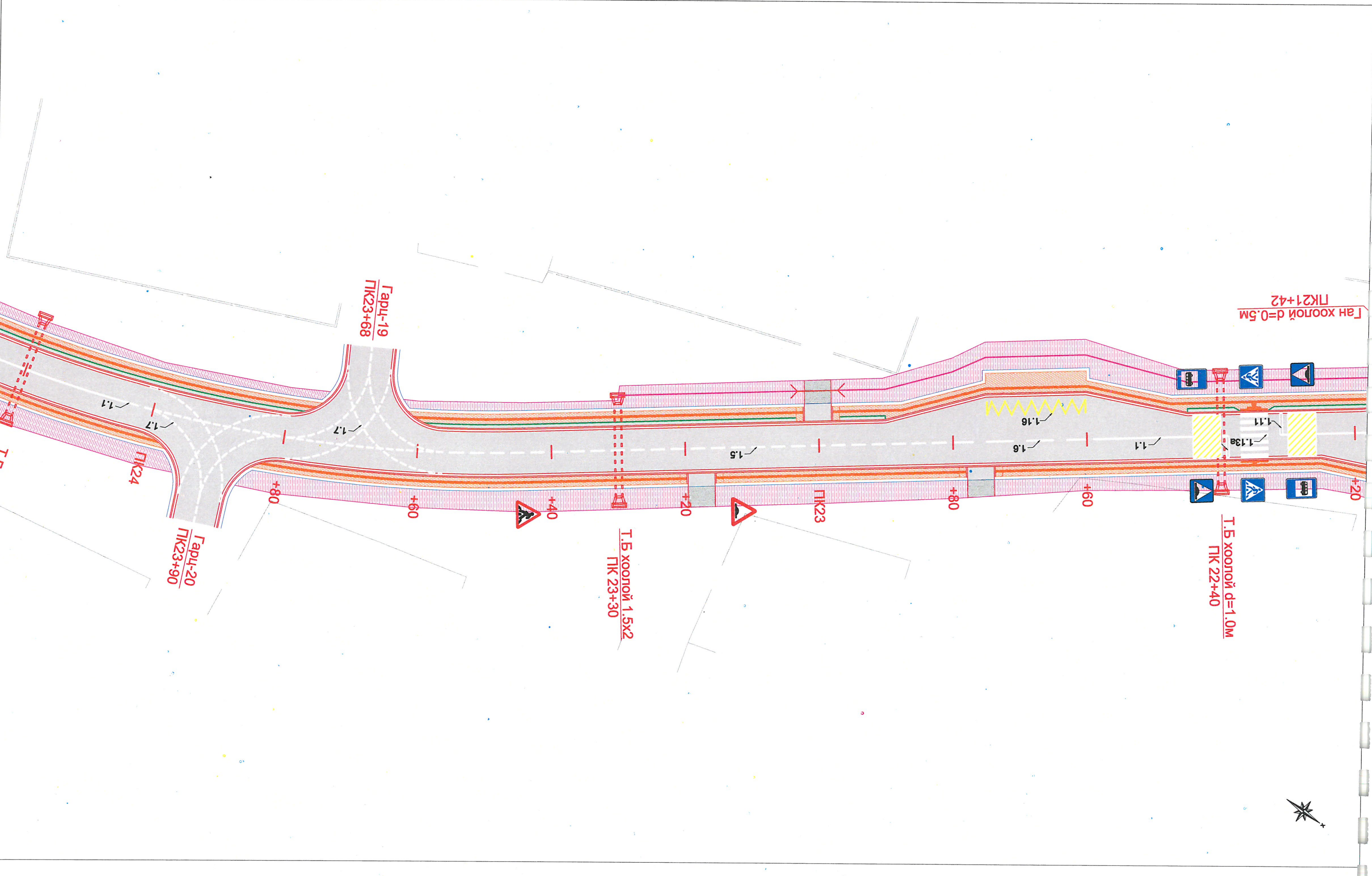



Т.Б. хоолой d=1.0м
ПК 24+20

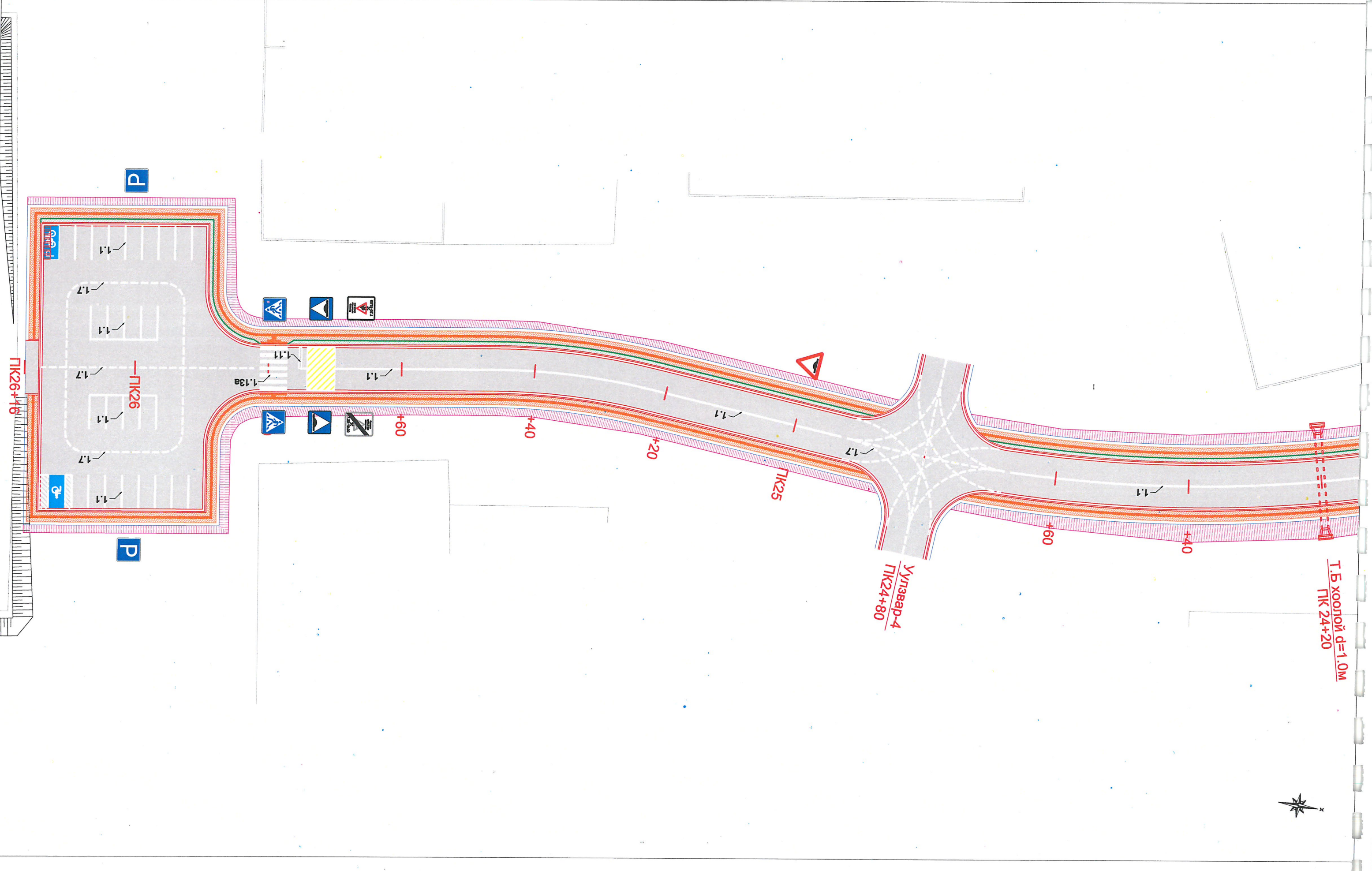

- Одоо байгаа барилга
- Одоо байгаа цахилгааны шон
- Одоо байгаа хашаа

- Таних ТЭМДЭГ
- Авто замын тэнхлэг
 - Явган хүний зам
 - Явган замын хөтөч хавтан

- Авто замын хучилт
- Газон
- Хэмжилтийн цэгүүд



Улаанбаатар хот, Сонгинохайрхан дүүрэг, 32-р хороо, Хурганы зам (Эмзэглэлийн авто замаас шинэ цэцэрлэг хүртэл)		Захирагч	П.Ганболд
Хөдөлгөөн зохион байгуулалт		Ер.инженер	Г.Бат-өргий
PK24+20-PK26+16		Д.Цэнд	Гүйцэтгэсэн
ТТ шифр: 07/24		Шалгасан	П.Ганболд
А3	13	А3	13
Ауудас	Хуудас	Үе шат	Хуудас
Маштаб: 1:500			
Авто зам			

№	Зүүн		Баруун		Урт, м	Урт, м
	Шилжилт	Зорсоол	Шилжилт	Зорсоол		
1	пк5+00 - пак5+15	пк5+15 - пак5+30	пк5+30 - пак5+45	пк5+65 - пак5+80	пк5+80 - пак5+95	пк5+95 - пак6+10
2	пк10+15 - пак10+30	пк10+30 - пак10+45	пк10+45 - пак10+60	пк10+80 - пак10+95	пк10+95 - пак11+10	пк11+10 - пак11+25
3	пк14+80 - пак14+95	пк14+95 - пак15+10	пк15+10 - пак15+25	пк15+45 - пак15+60	пк15+60 - пак15+75	пк15+75 - пак15+90
4	пк21+80 - пак21+95	пк21+95 - пак22+10	пк22+10 - пак22+25	пк22+45 - пак22+60	пк22+60 - пак22+75	пк22+75 - пак22+90

Зорсоолын байршлын хүснэгт

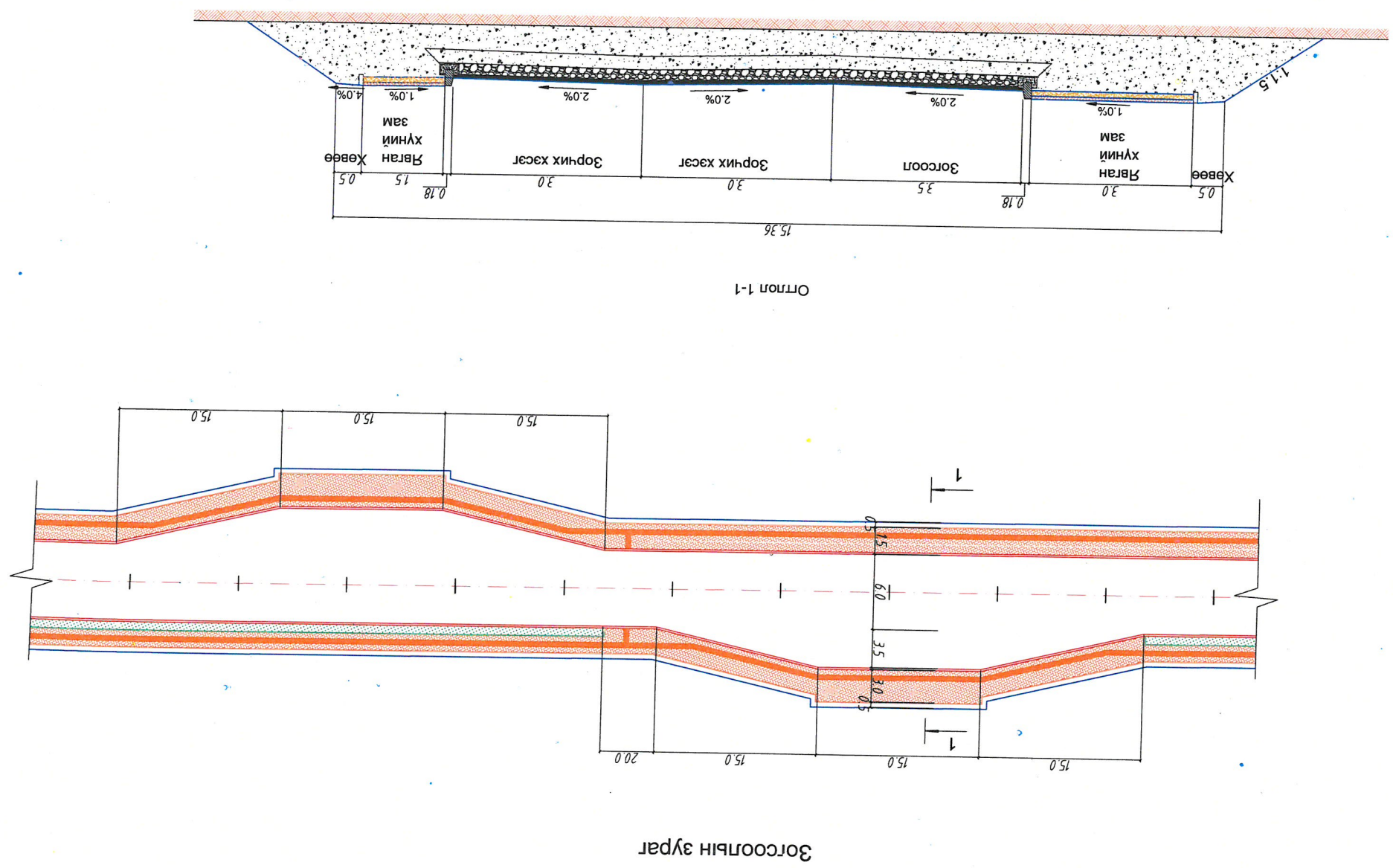

Улаанбаатар хот, Сонгинохайрхан дүүрэг, 32-р хороо, Хуртаны зам (Эмзэглэлийн авто замаас шинэ цацарлалт хүртэл)		Г.Р.С Авто замын зураг төслийн "Жу Ар Су" ХХК	
Захирагч	П.Ганболд	Инженер	Д.Цэнд
Гүйцэтгэсэн	Д.Цэнд	Шалгасан	П.Ганболд
Зорсоолын зураг		ТТ шифр:	ЕГ шифр: 07/24
Маштаб: 1:500	А3	Хуудас	Бүх хуудас
Авто зам	1	1	1