

БАТЛАВ: ДОРНОД АЙМГИЙН ЗАСАГ ДАРГА

М.БАДАМСҮРЭН

“ХЯНГАНЫ ГУДАМЖ”-НЫ АВТО ЗАМЫН БАРУУН ТАЛААР ЯВГАН ХҮНИЙ БОЛОН  
ДУГУЙН ЗАМ БАРИХ ҮХЭРЛЭН СУМ, 7-Р БАГ /

Төсөвт өртөг: 52 566 116 төгрөг

ХЯНАСАН:

Аймгийн ЭДТГ-ын ХОХБТХ-ийн дарга

Х.ЭНХ-ОТГОН

Аймгийн ЭДТГ-ын ХОХБТХ-ийн ахлах мэргэжилтэн

Ч.БОЛОРМАА

Аймгийн Газрын харилцаа, барилга, хот байгуулалтын газрын дарга

Д.ДАМДИНБАЗАР

Аймгийн Газрын харилцаа, барилга, хот байгуулалтын газрын мэргэжилтэн

Х.ТӨНӨБАТ

Монгол улсын Зөвлөх инженер

Д.ХУУХБААТАР

ЗУРАГ, ТӨСӨВ ЗОХИОСОН:

“Гегаранд” ХХК-ийн захирал

Б.ВАТХОЛБОО

Мэргэшсэн төсөвчин

А.ГЭРЭЛМАА

Official red stamps and signatures of the project participants. The stamps include the seal of the Ministry of Natural Resources and Environmental Conservation of Mongolia, the seal of the Dornod Province People's Representative Khural, and the seal of the Duguiin Zam Barikh Ukhuralyn Sum Citizens' Representative Khural. There are also several handwritten signatures in black ink over the stamps.

ЧУЙБАЛСАН ХОТ 2018 ОН

Дорнод аймаг, Хэрлэн сум, 7-р баг

Хянганы гудамжны авто замын баруун талаар явган хүний болон дугуйн зам тавих

ТӨСӨВТ ӨРТГИЙН НЭГДСЭН ТОВЧОО

№	Зардлын нэр	Хянганы гудамжны авто замын баруун талаар	Үйлчилгээний төвийн хойд талаар	Бүгд өртөг /төгрөг/
1	Ажиллах хүчний зардал	3 993 447	1 047 351	5 040 798
2	Материал	23 508 255	5 083 805	28 592 060
3	Тээвэр	1 422 616	256 018	1 678 634
4	Машины ашиглалт	923 538	78 501	1 002 039
	<b>Шууд зардлын дүн</b>	<b>29 847 857</b>	<b>6 465 675</b>	<b>36 313 532</b>
5	Нэмэгдэл зардал 72.3%	1 475 095	386 869	1 861 964
6	Ашиг /15%/	4 698 443	1 027 882	5 726 325
	<b>Барилга угсралтын ажлын дүн</b>	<b>36 021 394</b>	<b>7 880 426</b>	<b>43 901 820</b>
7	НӨАТ 10%	3 602 139	788 043	4 390 182
8	Нормчлолын сан 0.18%	64 839	14 185	79 024
	<b>Дүн</b>	<b>39 688 372</b>	<b>8 682 653</b>	<b>48 371 025</b>
9	Захиалагчийн албаны зардал	720 428	157 609	878 037
10	Инженер хайгуул, зураг төслийн ажлын дүн	2 000 000	0	2 000 000
11	Зураг төсөл зохиогчийн хяналтын зардал	360 214	78 804	439 018
	<b>Дүн</b>	<b>42 769 014</b>	<b>8 919 066</b>	<b>51 688 080</b>
12	Магадлашгүй ажил 2%	720 428	157 609	878 037
13	Бусад нэмэлт зардал	0	0	0
	<b>Дүн</b>	<b>43 489 442</b>	<b>9 076 674</b>	<b>52 566 116</b>

Д/д	Зардлын нэр	Бүгд өртөг /төрөл/
1	Ажиллах хүчний зардал	3 993 447
2	Материал	23 508 255
3	Тээвэр	1 422 616
4	Машин ашиглалт	923 538
	Шууд зардлын дүн	29 847 857
5	Нэмэгдэл зардал /7.3 %/	1 475 095
6	Ашиг / 15%/	4 698 443
	Барилга үзрэлтийн ажлын дүн	36 021 394
7	НӨАТ 10%	3 602 139
8	Нормчлолын сан 0.18%	64 839
	Дүн	39 688 372
9	Захиалагчийн албаны зардал	720 428
10	Инженер хайгуул, зураг төслийн ажлын дүн	2 000 000
11	Зураг төсөл зохиогчийн хяналтын зардал	360 214
	Дүн	42 769 014
12	Магадлашгүй ажил 2%	720 428
13	Бусад нэмэлт зардал	0
	Дүн	43 489 442

ТӨСӨВТ ӨРТГИЙН НЭГДСЭН ТӨВЧӨӨ

ЦАЛИНГИЙН НЭГТГЭЛ

БҮҮЛГЭХ АЖИЛ

Үндэслэл	Гүйцэтгэх ажлын нэр	Хэмжих нэгж	Тоо хэмжээ	Дундаж зэргийн хөдөлмөр зарцуулалт (үндсэн ажил / тэт ачиж буулгах)					
				Зэрэг	Нэгж хүн-цаг	Бүгд хүн-цаг	Тарифт цалин	Нийт цалин	Бүгд цалин
53-120-01	Хуучин явган хүний замыг нурааж хуулах	м2	58.4	3.0 / 2	0.71 /	41.464 /	2670 / 2371	110709 /	110709

Нийт Хүн/цаг:

41.46 / 0

Үндсэн цалин:

110709

Инженер техникийн ажилчдын цалин:

18821

Нэмэгдэл цалин:

40962

Нийт цалин:

170492

Нийгмийн даатгал, эрүүл мэндийн даатгалын байгууллагын төлөх шимтгэлийн дүн:

23016

Ажлын багаж, хувцас, хэрэгсэл:

23187

Ажиллах хүчний зардал:

216695

ЗАМЫН ЧИГ СЭРГЭЭХ

Үндэслэл	Гүйцэтгэх ажлын нэр	Хэмжих нэгж	Тоо хэмжээ	Дундаж зэргийн хөдөлмөр зарцуулалт (үндсэн ажил / тэт ачиж буулгах)					
				Зэрэг	Нэгж хүн-цаг	Бүгд хүн-цаг	Тарифт цалин	Нийт цалин	Бүгд цалин
25-02-01	Замын чигийг сэргээх	1км	0.2664	3.6 / 2	38.82 /	10.342 /	2913.6 / 2371	30133 /	30133

Нийт Хүн/цаг:

10.34 / 0

Үндсэн цалин:

30133

Инженер техникийн ажилчдын цалин:

5123

Нэмэгдэл цалин:

11149

Нийт цалин:

46404

Нийгмийн даатгал, эрүүл мэндийн даатгалын байгууллагын төлөх шимтгэлийн дүн:

6265

Ажлын багаж, хувцас, хэрэгсэл:

6311

Ажиллах хүчний зардал:

58980

ГАЗАР ШОРООНЫ АЖИЛ

Барилгын төсвийн "Estimator Pro" програм

Хэрлэн сүм, 7-р баг

Хянганы гудамжны авто замын баруун талаар

ЦАЛИНГИЙН НЭГТГЭЛ

Үндэслэл	Гүйцэтгэх ажлын нэр	Хэмжих нэгж	Тоо хэмжээ	Дундаж зэргийн хөдөлмөр зарцуулалт (үндсэн ажил / тэт ачиж бүлгэх)					
				Зэрэг	Нэгж хүн-цаг	Бүгд хүн-цаг	Тарифт цалин	Нийт цалин	Бүгд цалин
25-07-07	Явган хүний зам, дугуйн замын суурийг гараар тэгшлэх	1м2	877.35	3.1 / 2	0.11 /	96.535 /	2710.6 / 2371	261667 /	261.667
25-20-01	Ул хөрсийг нягтруулах	1м2	877.35	1.0 / 2	0.09 / 0.1	77.207 / 87.74	2136 / 2371	164914 / 208020	372.933
25-07-20	Явган хүний замын суурийг элс-хайрганы хольцоор хийх	1м3	87.74	3.4 / 2	0.26 /	22.886 /	2832.4 / 2371	64823 /	64.823

Нийт Хүнцгаа:

196.63 / 87.74

Үндсэн цалин:

699.423

Инженер техникчдийн ажилчдын цалин:

118.902

Нэмэгдэл цалин:

258.787

Нийт цалин:

1.077.112

Нийгмийн даатгал, эрүүл мэндийн даатгалын байгууллагын төлөх шилтгэлийн дүн:

145.410

Ажлын багаж, хувцас, хэрэгсэл:

146.487

Ажиллах хүчний зардал:

1.369.009

ЯВГАН ЗАМЫН АЖИЛ

Үндэслэл	Гүйцэтгэх ажлын нэр	Хэмжих нэгж	Тоо хэмжээ	Дундаж зэргийн хөдөлмөр зарцуулалт (үндсэн ажил / тэт ачиж бүлгэх)					
				Зэрэг	Нэгж хүн-цаг	Бүгд хүн-цаг	Тарифт цалин	Нийт цалин	Бүгд цалин
25-07-23	Эко хавтангаар тусгаарлах зурвас хийх	1м2	122.28	3.5 / 2	0.16 /	19.688 /	2873 / 2371	56564 /	56.564
25-12-01	Явган хүний замын хашлага тавих	1у/м	487.5	3.1 / 2	0.19 /	93.619 /	2710.6 / 2371	253765 /	253.765
25-07-22	Явган хүний замын хучилтийг өнгөт хавтангаар хийх / 1м2-д 16-50ш хавтан/	1м2	532.8	3.7 / 2	0.26 /	139.487 /	2954.2 / 2371	412073 /	412.073
25-06-08	Цементбетон хольцоор дугуйн зам хийх	1м3	34.45	3.4 / 2	1.64 /	56.486 /	2832.4 / 2371	159991 /	159.991
25-12-02	Замын хашлага тавих /1х0.3х0.15м/	1у/м	229.7	3.1 / 2	0.32 /	72.753 /	2710.6 / 2371	197204 /	197.204

Нийт Хүнцгаа:

382.03 / 0

Үндсэн цалин:

1.079.597

Инженер техникчдийн ажилчдын цалин:

183.531

Нэмэгдэл цалин:

399.451

Нийт цалин:

1.662.579

Барилгын төсвийн "Estimator Pro" програм

Хуудас 2

Хэрлэн сум, 7-р баг

Хянганы гудамжны авто замын баруун талаар

ЦАЛИНГИЙН НЭГТГЭЛ

Нийгмийн даатгал, эрүүл мэндийн даатгалын байгууллагын төлөх шимтгэлийн дүн: 224 448  
Ажлын багаж, хувцас, хэрэглэл: 228 118  
Ажиллах хүчний зардал: 2 113 138

ЗАМЫН ТЭМДЭГЛЭГЭЭ

Үндэслэл	Гүйцэтгэх ажлын нэр	Хэмжих нэгж	Тоо хэмжээ	Дундаж зэргийн хөдөлмөр зарцуулалт (Үндсэн ажил / тэт ачиж буулах)					
				Зэрэг	Нэгж хүн-цаг	Бүгд хүн-цаг	Тарифт цалин	Нийт цалин	Бүгд цалин
25-10-01	Замын тэмдэглэгээг буйдгийн гар шүршүүрээр хийх	1м	239.6	4.6 / 2	0.1 /	25.127 /	3358 / 2371	84376 /	84 376
25-08-01	Замын тэмдэг ба километрийн тэмдэг суурьлуулах	1ш	2	2.7 / 2	6.98 /	13.954 /	2580.3 / 2371	36004 /	36 004

Нийт Хүн/цаг:

39.08 / 0

Үндсэн цалин:

120 380

Инженер техникийн ажилчдын цалин:

20 465

Нэмэгдэл цалин:

44 541

Нийт цалин:

185 385

Нийгмийн даатгал, эрүүл мэндийн даатгалын байгууллагын төлөх шимтгэлийн дүн:

25 027

Ажлын багаж, хувцас, хэрэглэл:

25 212

Ажиллах хүчний зардал:

235 625

Бүгд хүн/цаг:

669.55 / 87.74

Бүгд цалин:

2 040 242

Инженер техникийн ажилчдын цалин:

346 841

Нэмэгдэл цалин:

754 890

Нийт цалин:

3 141 973

Нийгмийн даатгал, эрүүл мэндийн даатгалын байгууллагын төлөх шимтгэлийн дүн:

424 166

Ажлын багаж, хувцас, хэрэглэл:

427 308

Ажиллах хүчний зардал:

3 993 447

Барилгын төсвийн "Estimator Pro" програм

Хуудас 3

## МАТЕРИАЛ БА ТЭЭВРИЙН ЗАРДАЛ

Шифр	Материалын нэр	Х/Н	Үнэ	Материал			Тээвэр				
				Нийт орц	Зардал	Нийт жин	Зай	Зэрэг	Тариф	Зардал	
2-014	Ус	М3	1000	13.7924	13792	15.8613	1	2	1272.78	20.188	
5-016	Тэмдэгийн төмөр бетон шон	М3	286000	0.3	85800	0.75	4	2	635.53	1.907	
8-019	Тосон будаг	кг	3800	120.9323	459543	0.1367	4	2	635.53	347	
5-018	Эко хавтан	М2	17000	134.508	2286636	26.0273	4	2	635.53	66.165	
3-048	Элс	М3	2050	35.8969	73589	64.9016	4	2	635.53	164.988	
3-017	Элс цементэн зуурмаг м1:3	М3	115000	3.7234	428194	9.7479	4	2	635.53	24.780	
1-0142	Явган замын хашлага	М3	320000	8.775	2808000	21.06	4	2	635.53	53.537	
5-018	Явган замын хавтан	М2	16500	538.128	8879112	104.1278	4	2	635.53	264.705	
3-006	Бетон холц м-250	М3	120500	34.9667	4213493	90.6338	4	2	635.53	230.402	
1-4180	Бетон зуурмаг м-200	М3	120500	15.5122	1869219	37.2293	4	1	471.32	70.188	
2-1989	Замын бетон хашлага /1х0.3х0.15м/	М	4500	229.7	1033650	25.267	4	3	851.36	86.045	
9-095	Зохист ширхэглэлийн бүрэлдэхүүнтэй элс хайрганы холц	М3	14500	89.9335	1304036	172.7623	4	2	635.53	439.182	
3-2701	Мяндсан утас	М	100	507.975	50798	0.0508	4	2	635.53	129	
6-010	Модон гадас 5х5х40см (0.001м3)	Ш	85	28.1576	2393	0.0207	4	2	635.53	53	

Хөг. хаягдлын зардал:

23 508 255

3.4115

0

1

0

1 422 616

Хэрлэн сүм, 7-р баг

Хянганы гудамжны авто замын баруун талаар

**НИЙТ БАРИЛГЫН МАШИН МЕХАНИЗМЫН ХЭРЭГЦЭЭ**

Шифр	Машин механизмын нэр	Нийт хэрэгцээ	Нэгж үнэ	Нийт үнэ
56*03	Рейкэн доргиулагч	2.41	7764	18 723
03*01	Автогөйдөр	0.14	101244	14 213
58*01	Гар будгын шуршуур	5.99	5075	30 399
05*03	Доргиурт хосолмол бүлт индүү	22.04	36137	796 309
46*01	Заадас зүсэгч хөрөө	1.43	10203	14 615
18*01	Кран	0.3	30382	9 001
53*01	Ликап	6.2	6500	40 278

**923 538**



Д/д	Зардлын нэр	Бүгд өртөг /террөл/
1	Ажиллах хүчний зардал	1 047 351
2	Материал	5 083 805
3	Тээвэр	256 018
4	Машин ашиглалт	78 501
	Шууд зардлын дүн	6 465 675
5	Нэмэгдэл зардал /7.3 %/	386 869
6	Ашиг / 15%/	1 027 882
	Барилга үзсралтын ажлын дүн	7 880 426
7	НӨАТ 10%	788 043
8	Нормчлолын сан 0.18%	14 185
	Дүн	8 682 653
9	Захиалагчийн албаны зардал	157 609
10	Инженер хайгуул, зураг төслийн ажлын дүн	0
11	Зураг төсөл зохиогчийн хяналтын зардал	78 804
	Дүн	8 919 066
12	Магадлашгүй ажил 2%	157 609
13	Бусад нэмэлт зардал	0
	Дүн	9 076 674

ТӨСӨВТ ӨРТГИЙН НЭГДСЭН ТӨВЧӨӨ

## ЦАЛИНГИЙН НЭГТГЭЛ

## ЗАМЫН ЧИГ СЭРГЭЭХ

Үндэслэл	Гүйцэтгэх ажлын нэр	Хэмжих нэгж	Тоо хэмжээ	Дундаж зэргийн хөдөлмөр зарцуулалт (үндсэн ажил / тэт ачиж бүлгэх)					
				Зэрэг	Нэгж хүн-цаг	Бүгд хүн-цаг	Тарифт цалин	Нийт цалин	Бүгд цалин
25-02-01	Замын чигийг сэргээх	1км	0.1156	3.6 / 2	38.82 /	4.488 /	2913.6 / 2371	13076 /	13 076

Нийт Хүн/цаг:

4.49 / 0

Үндсэн цалин:

13 076

Инженер техникийн ажилчдын цалин:

2 223

Нэмэгдэл цалин:

4 838

Нийт цалин:

20 136

Нийгмийн даатгал, эрүүл мэндийн даатгалын байгууллагын төлөх шилтгэлийн дүн:

2 718

Ажлын багаж, хувцас, хэрэгсэл:

2 739

Ажиллах хүчний зардал:

25 593

## ГАЗАР ШОРООНЫ АЖИЛ

Үндэслэл	Гүйцэтгэх ажлын нэр	Хэмжих нэгж	Тоо хэмжээ	Дундаж зэргийн хөдөлмөр зарцуулалт (үндсэн ажил / тэт ачиж бүлгэх)					
				Зэрэг	Нэгж хүн-цаг	Бүгд хүн-цаг	Тарифт цалин	Нийт цалин	Бүгд цалин
25-07-07	Явган хүний замын суурийг гараар тэгшлэх	1м2	231.2	3.1 / 2	0.11 /	25.439 /	2710.6 / 2371	68955 /	68 955
25-20-01	Ул хөрсийг нягтруулах	1м2	231.2	1.0 / 2	0.09 / 0.1	20.346 / 23.12	2136 / 2371	43458 / 54818	98 276
25-07-20	Явган хүний замын суурийг элс-хайрганы хольцоор хийх	1м3	23.12	3.4 / 2	0.26 /	6.031 /	2832.4 / 2371	17081 /	17 081

Нийт Хүн/цаг:

51.82 / 23.12

Үндсэн цалин:

184 312

Инженер техникийн ажилчдын цалин:

31 333

Нэмэгдэл цалин:

68 195

Нийт цалин:

283 840

Нийгмийн даатгал, эрүүл мэндийн даатгалын байгууллагын төлөх шилтгэлийн дүн:

38 318

Ажлын багаж, хувцас, хэрэгсэл:

38 602

Ажиллах хүчний зардал:

360 761

## ЦАЛИНГИЙН НЭГТГЭЛ

## ЯВГАН ЗАМЫН АЖИЛ

Үндэслэл	Гүйцэтгэх ажлын нэр	Хэмжих нэгж	Тоо	Дундаж зэргийн хөдөлмөр зарцуулалт (үндсэн ажил / тэт ачиж буулгах)					
				Зэрэг	Нэгж хүн-цаг	Бүгд хүн-цаг	Тарифт цалин	Нийт цалин	Бүгд цалин
25-12-01	Явган хүний замын хашлага тавих	1/м	231.2	3.1 / 2	0.19 /	44.4 /	2710.6 / 2371	120350 /	120 350
25-07-22	Явган хүний замын хучилтийг өнгөт хавтангаар хийх / 1м2-д 16-50ш хавтан/	1м2	231.2	3.7 / 2	0.26 /	60.528 /	2954.2 / 2371	178812 /	178 812

Нийт Хүн/цаг: 104.93 / 0

Үндсэн цалин: 299 162

Инженер техникийн ажилчдын цалин: 50 858

Нэмэгдэл цалин: 110 690

Нийт цалин: 460 709

Нийгмийн даатгал, эрүүл мэндийн даатгалын байгууллагын төлөх шимтгэлийн дүн: 62 196

Ажлын багаж, хуецаас, хэрэглэл: 62 656

Ажиллах хүчний зардал: 585 562

## ЗАМЫН ТЭМДЭГЛЭГЭЭ

Үндэслэл	Гүйцэтгэх ажлын нэр	Хэмжих нэгж	Тоо	Дундаж зэргийн хөдөлмөр зарцуулалт (үндсэн ажил / тэт ачиж буулгах)					
				Зэрэг	Нэгж хүн-цаг	Бүгд хүн-цаг	Тарифт цалин	Нийт цалин	Бүгд цалин
25-10-01	Замын тэмдэглэгээг бүдгийн гар шуруурээр хийх	1м	7.2	4.6 / 2	0.1 /	0.755 /	3358 / 2371	2536 /	2 536
25-08-01	Замын тэмдэг ба километрийн тэмдэг суурьлуулах	1ш	2	2.7 / 2	6.98 /	13.954 /	2580.3 / 2371	36004 /	36 004

Нийт Хүн/цаг: 14.71 / 0

Үндсэн цалин: 38 540

Инженер техникийн ажилчдын цалин: 6 552

Нэмэгдэл цалин: 14 260

Нийт цалин: 59 351

Нийгмийн даатгал, эрүүл мэндийн даатгалын байгууллагын төлөх шимтгэлийн дүн: 8 012

Ажлын багаж, хуецаас, хэрэглэл: 8 072

Ажиллах хүчний зардал: 75 435

ЦАЛИНГИЙН НЭГТГЭЛ

Бүгд хүндэтгэл:	175.94 / 23.12	Бүгд цалин:	535 089
Инженер техникийн ажилчдын цалин:			90 965
Нэмэгдэл цалин:			197 983
Нийт цалин:			824 037
Нийгмийн даатгал, эрүүл мэндийн даатгалын байгууллагын төлөх шимтгэлийн дүн:			111 245
Ажлын багаж, хувцас, хэрэглэл:			112 069
Ажиллах хүчний зардал:			1 047 351

## МАТЕРИАЛ БА ТЭЭВРИЙН ЗАРДАЛ

Шифр	Материалын нэр	ХН	Үнэ	Материал			Тэвэр			
				Нийт орц	Зардал	Нийт жин	Зай	Зэрэг	Тариф	Зардал
5-016	Тэмдэгний төмөр бетон шон	м3	286000	0.3	85800	0.75	4	2	635.53	1907
8-019	Тосон будаг	кг	3800	4.7323	17983	0.0053	4	2	635.53	14
1-0142	Явган замын хашлага	м3	300000	1.8496	554880	4.439	4	2	635.53	11285
5-018	Явган замын хавтан	м2	16500	231.2	3814800	44.7372	4	2	635.53	113727
1-4180	Бетон зуурмаг м-200	м3	74200	2.9339	217697	7.0414	4	1	471.32	13275
9-095	Зохист ширхэглэлийн бүрэлдэхүүнтэй элс хайрганы холц	м3	14500	23.698	343621	45.5239	4	2	635.53	115727
3-2701	Мяндсан утас	м	200	240.9104	48182	0.0241	4	2	635.53	61
6-010	Модон гадас 5х5х40см (0.001м3)	ш	70	12.0224	842	0.0088	4	2	635.53	22

Хог хаягдлын зардал

5 083 805

256 018

Хэрлэн сүм, 7-р баг

Үйлчилгээний төвийн хойд талаар тавих

**НИЙТ БАРИЛГЫН МАШИН МЕХАНИЗМЫН ХЭРЭГЦЭЭ**

Шифр	Машин механизмьн нэр	Нийт хэрэгцээ	Нэгж үнэ	Нийт үнэ
03*01	Авторейдер	0.04	101244	3 745
58*01	Гар будагын шуршуур	0.18	5075	914
05*03	Доргиурт хосолмол бүлт индүү	1.71	36137	61 701
53*01	Пикап	1.87	6500	12 141
				<b>78 501</b>

ИЙН "ГЕГАГРАНД" ХХК

ШИФР : ГГ- 02/2019

М. ХЯНГАНЫ ГУДАМЖНЫ  
ААР ХИЙХ ЯВГАН ХҮНИЙ  
УЙН ЗАМ

УРАГ /

Н ХОТ 2019 он

ИЮН

/ АЖТ

БОЛОН

АВТО ЗАМЫН БАРУУН

ДОРНОД АЙМАГ. ХЭРЛЭ

БАРИЛГА УТСПАЛТ, ЗУРАГ



О ЗАМЫН БАРУУН ТАЛААР ХИЙХ ЯВГАН ХҮНИЙ БОЛОН ДУГУЙН ЗАМЫН ШЛЫН ТОЙМ ЗУРАГ



"ТЕГАГРАНД" ХХК  Дорнод аймаг, Хэрлэн сум, 90966090	ДОРНОД АЙМАГ. ХЭРЛЭН СУМ. ХЯНГАНЫ ГУДАМЖНЫ АВТО ЗАМЫН БАРУУН ТАЛААР ХИЙХ ЯВГАН ХҮНИЙ БОЛОН ДУГУЙН ЗАМ			ДЗ			
	Захирал	Б.Батхолоо	<i>Б.Батхолоо</i>	Байршлын тойм зураг	Масштаб: 1/2000		
	Зур. Инж	Г.Байгал	<i>Г.Байгал</i>		Үе шат	Хуудас	Бүх хуудас
	Гүйцэтгэсэн	Г.Байгал	<i>Г.Байгал</i>		A3	02	17
	Шалгасан	П.Ганболд	<i>П.Ганболд</i>	Шифр: ГГ-02/2019	2019/02 сар		

Төлөвлөж буй явган замын трасс

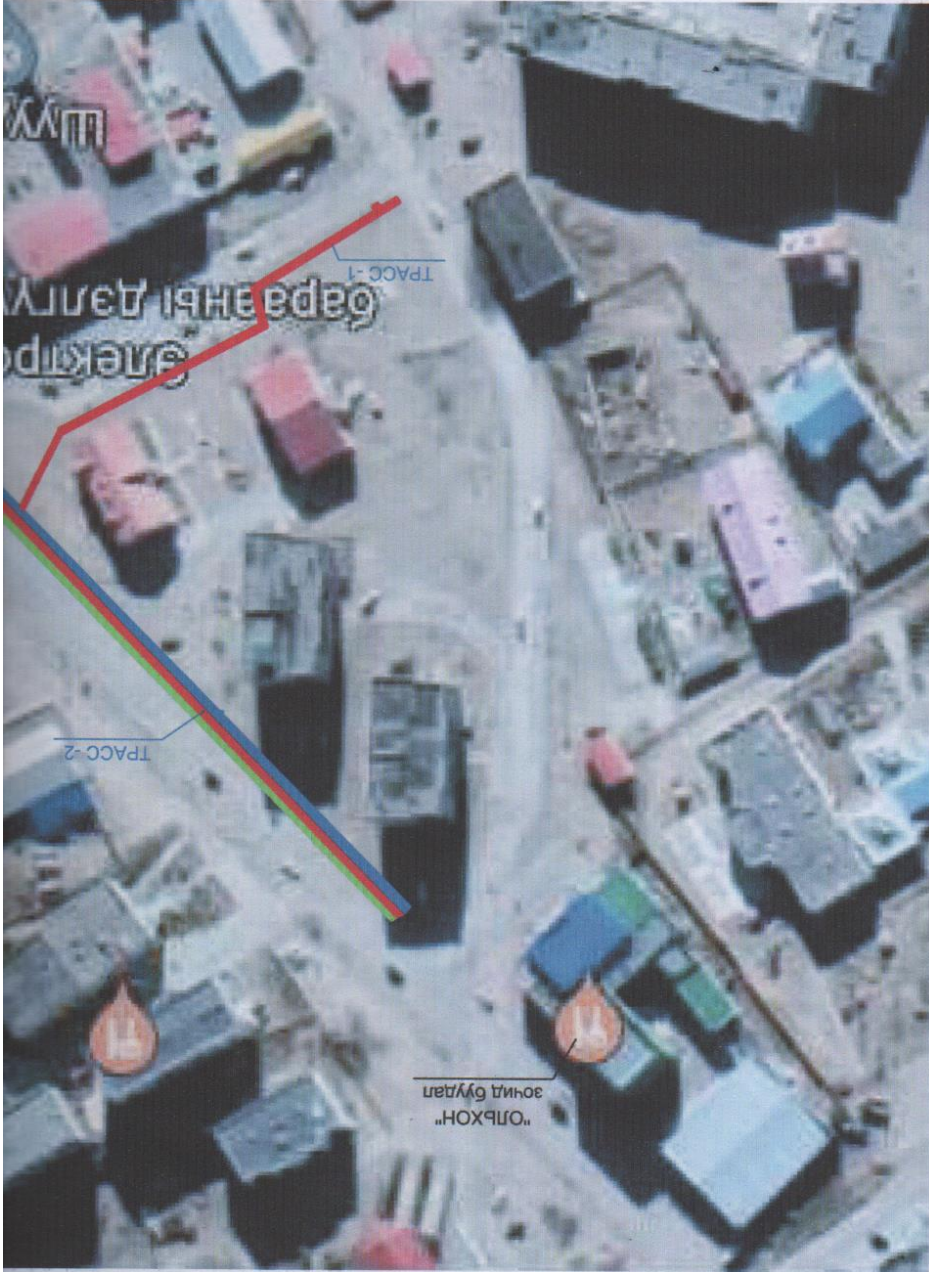

БАЙРШЛЫН

ДОРНОД АЙМАГ, ХЭРЛЭН СУМ, ХЯНГАНЫ ГУДАМЖНЫ АВТО ЗАМ

ДОРНОД АЙМАГ, ХЭ



## Байршлын схем

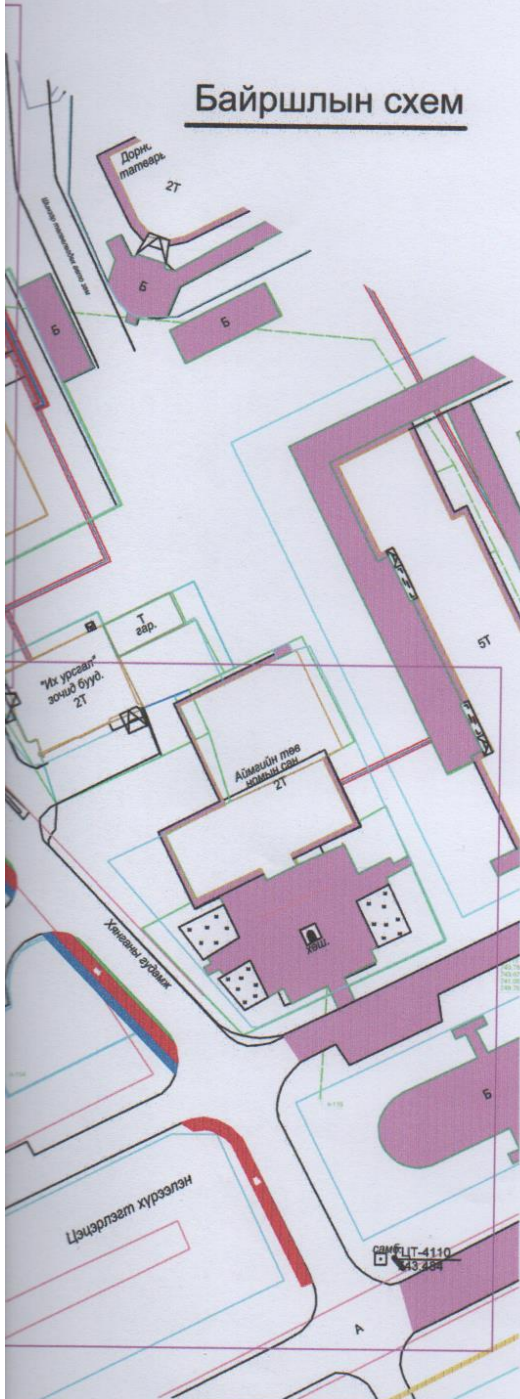

### Таних тэмдэг

-  Авто машины зам
-  Төлөвлөж буй явган хүний зам
-  Дулааны шугам
-  Бохирын шугам
-  Бохир усны шугам
-  Цахилгааны шугам
-  Холбооны шугам
-  Хашаа
-  Замын гэрэлтүүлэг

### Блокчилсон схем

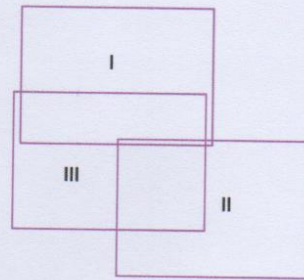

### Тайлбар

- Төлөвлөж буй эко хавтангийн нийт урт 203.8м, өргөн нь 0.6м
- Төлөвлөж буй явган хүний замын нийт урт 382м, өргөн нь 2м
- Төлөвлөж буй дугуй замын нийт урт 229.7м, өргөн нь 1.5м

"ТЕГАГРАНД" ХХК Дорнод аймаг, Хэрлэн сум, 90966090	ДОРНОД АЙМАГ, ХЭРЛЭН СУМ, ХЯНГАНЫ ГУДАМЖНЫ АВТО ЗАМЫН БАРУУН ТАЛААР ХИЙХ ЯВГАН ХҮНИЙ БОЛОН ДУГУЙН ЗАМ			ДЗ			
	Захирал	Б.Батхолоо	<i>Б.Батхолоо</i>	Байршлын схем	Масштаб: М1:1000		
	Зур. Инж	Г.Байгал	<i>Г.Байгал</i>		Үе шат	Хуудас	Бүх хуудас
	Гүйцэтгэсэн	Г.Байгал	<i>Г.Байгал</i>		А3	03	17
	Шалгасан	П.Ганболд	<i>П.Ганболд</i>	Шифр: ГГ-02/2019	2019/02 сар		



# Хэсэг I

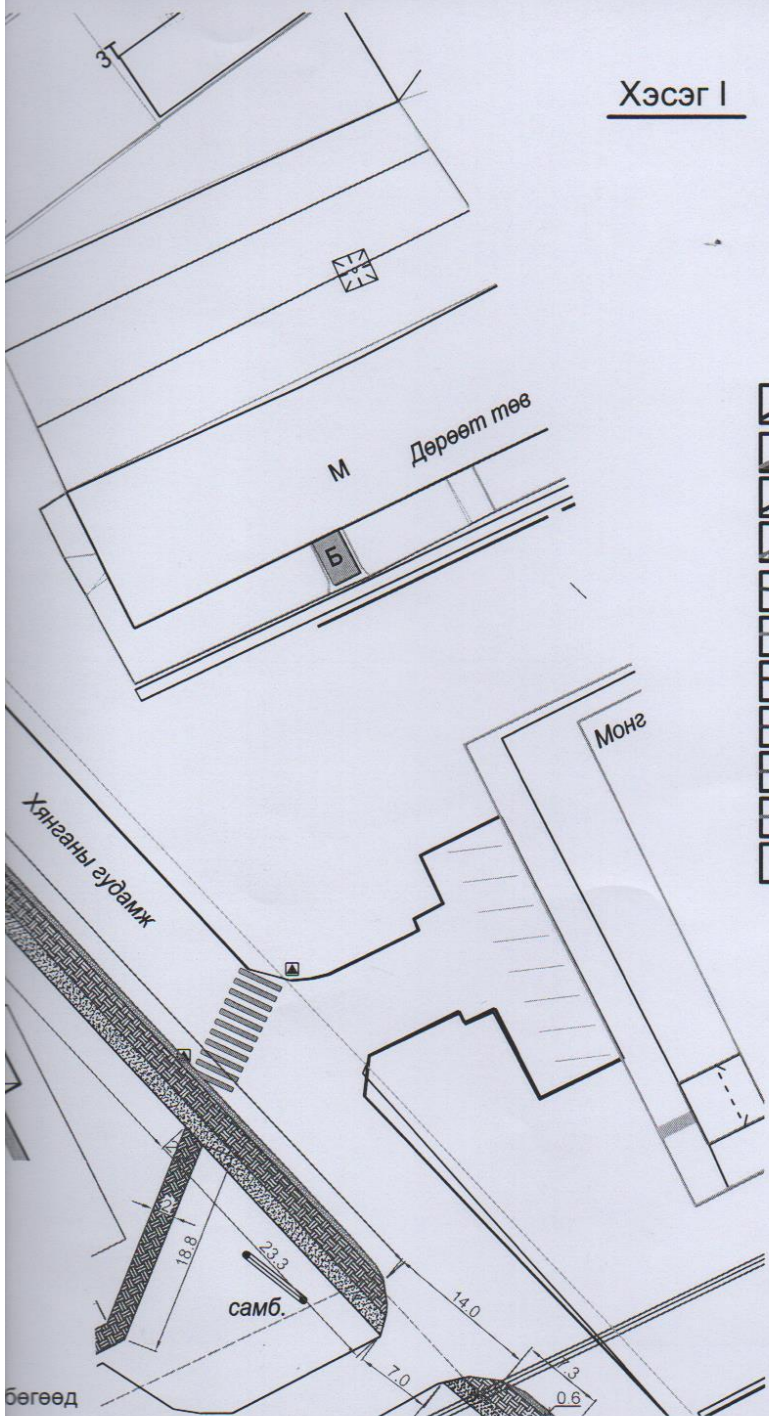

## Таних тэмдэг

- Авто машины зам
- Төлөвлөж буй явган хүний зам
- Төлөвлөж буй дугуйн зам
- Төлөвлөж буй эко хавтангаар хучих зурвас
- Дулааны шугам
- Бохирын шугам
- Бохир усны шугам
- Цахилгааны шугам
- Холбооны шугам
- Хашаа
- Замын гэрэлтүүлэг

## Блокчилсон схем

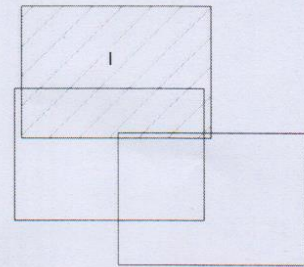

бөгөөд

"ГЕГАГРАНД" ХХК Дорнод аймаг, Хэрлэн сум, 90966090	ДОРНОД АЙМАГ, ХЭРЛЭН СУМ, ХЯНГАНЫ ГУДАМЖНЫ АВТО ЗАМЫН БАРУУН ТАЛААР ХИЙХ ЯВГАН ХҮНИЙ БОЛОН ДУГУЙН ЗАМ			ДЗ			
	Захирал	Б.Батхолоо	<i>Б.Батхолоо</i>	Хэсэг I	Масштаб: М1:500		
	Зур. Инж	Г.Байгал	<i>Г.Байгал</i>		Үе шат	Хуудас	Бүх хуудас
	Гүйцэтгэсэн	Г.Байгал	<i>Г.Байгал</i>		А3	03	
	Шалгасан	П.Ганболд	<i>П.Ганболд</i>	Шифр: ГГ-02/2019	2019/02 сар		

- Төлвлөж буй эко хавтангийн нийт урт 203.8м, өргөн нь 0.6м
- Төлвлөж буй явган хүний замын нийт урт 382м, өргөн нь 2м
- Төлвлөж буй дугуйн замын нийт урт 229.7м, өргөн нь 1.5м
- Замыг нэг талруу нь 0.02%-ийн налуутай хийнэ.
- Замын төсгөлийг тэрэг тэргэнцэртэй хүн зорчих боломжтойгоор налуу гарган хийх бөгөөд төсгөлийн бордюрыг газрын түвшинтэй ижил түвшинд хийгдсэн байна.
- Явган хүний зам нь хөгжлийн бархшээлтэй иргэдэд зориулсан хөтөч хавтантай байна.

Тайлбар

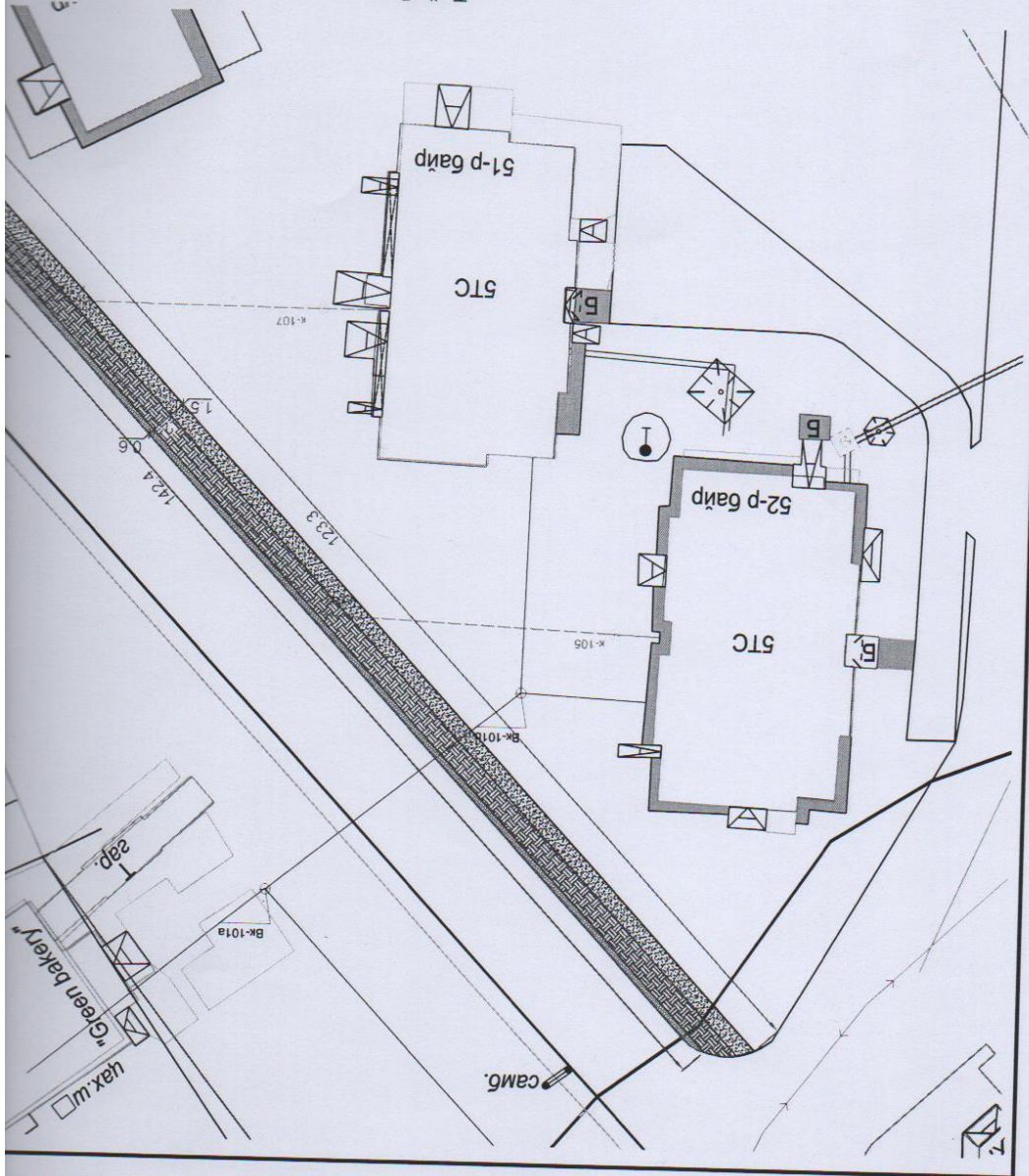

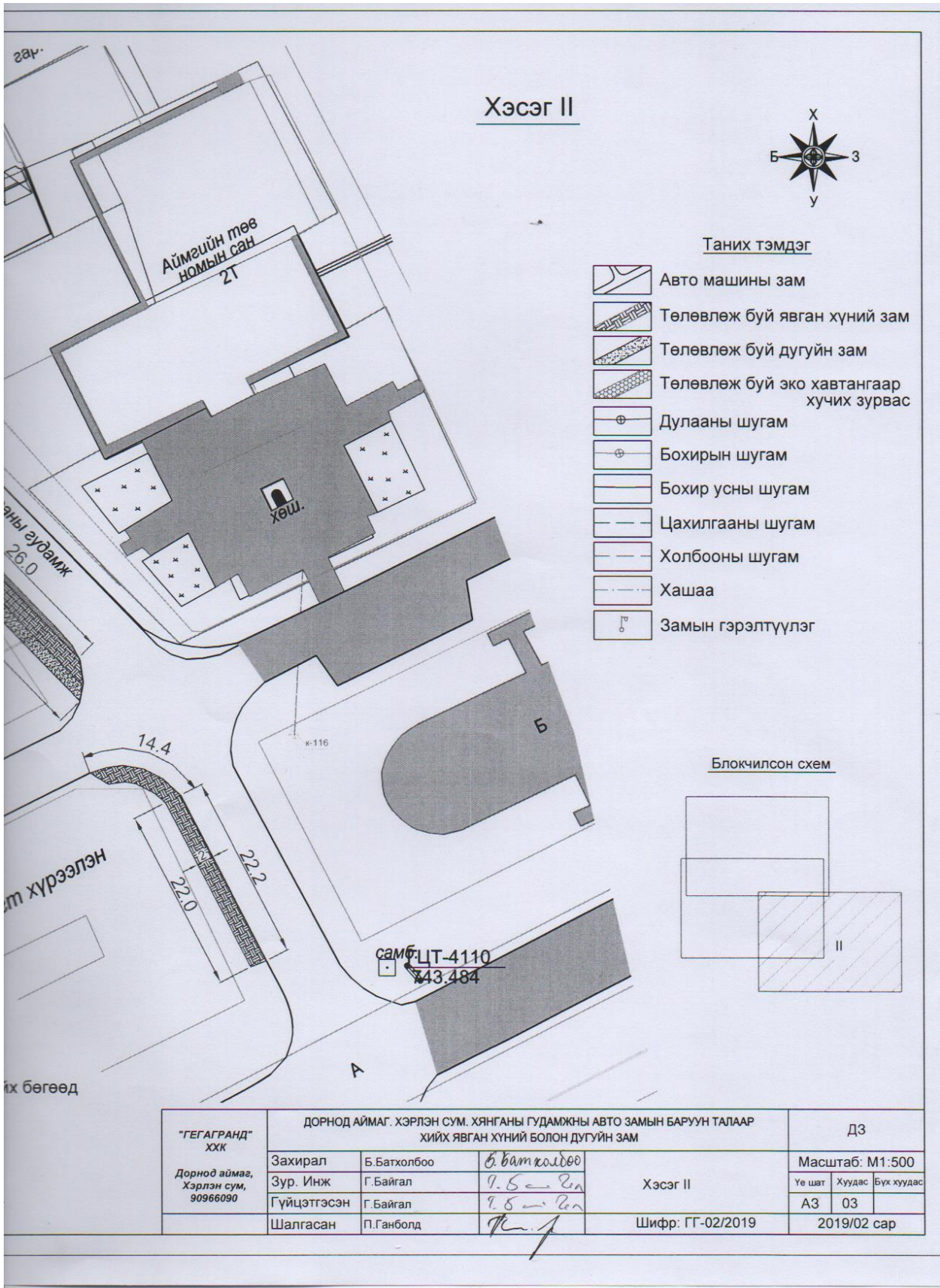











## Хэсэг II



### Таних тэмдэг

-  Авто машины зам
-  Төлөвлөж буй явган хүний зам
-  Төлөвлөж буй дугуйн зам
-  Төлөвлөж буй эко хавтангаар хучих зурвас
-  Дулааны шугам
-  Бохирын шугам
-  Бохир усны шугам
-  Цахилгааны шугам
-  Холбооны шугам
-  Хашаа
-  Замын гэрэлтүүлэг

### Блокчилсон схем

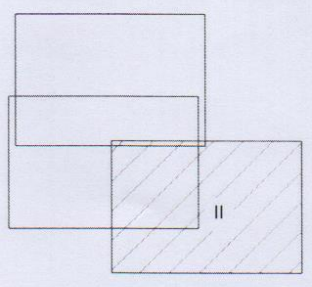

"ГЕГАГРАНД" ХХК  Дорнод аймаг, Хэрлэн сум, 90966090	ДОРНОД АЙМАГ, ХЭРЛЭН СУМ, ХЯНГАНЫ ГУДАМЖНЫ АВТО ЗАМЫН БАРУУН ТАЛААР ХИЙХ ЯВГАН ХҮНИЙ БОЛОН ДУГУЙН ЗАМ			ДЗ			
	Захирал	Б.Батхолобо	<i>Б.Батхолобо</i>	Хэсэг II	Масштаб: М1:500		
	Зур. Инж	Г.Байгал	<i>Г.Байгал</i>		Үе шат	Хуудас	Бүх хуудас
	Гүйцэтгэсэн	Г.Байгал	<i>Г.Байгал</i>		А3	03	
	Шалгасан	П.Ганболд	<i>П.Ганболд</i>	Шифр: ГГ-02/2019	2019/02 сар		





### Хэсэг III

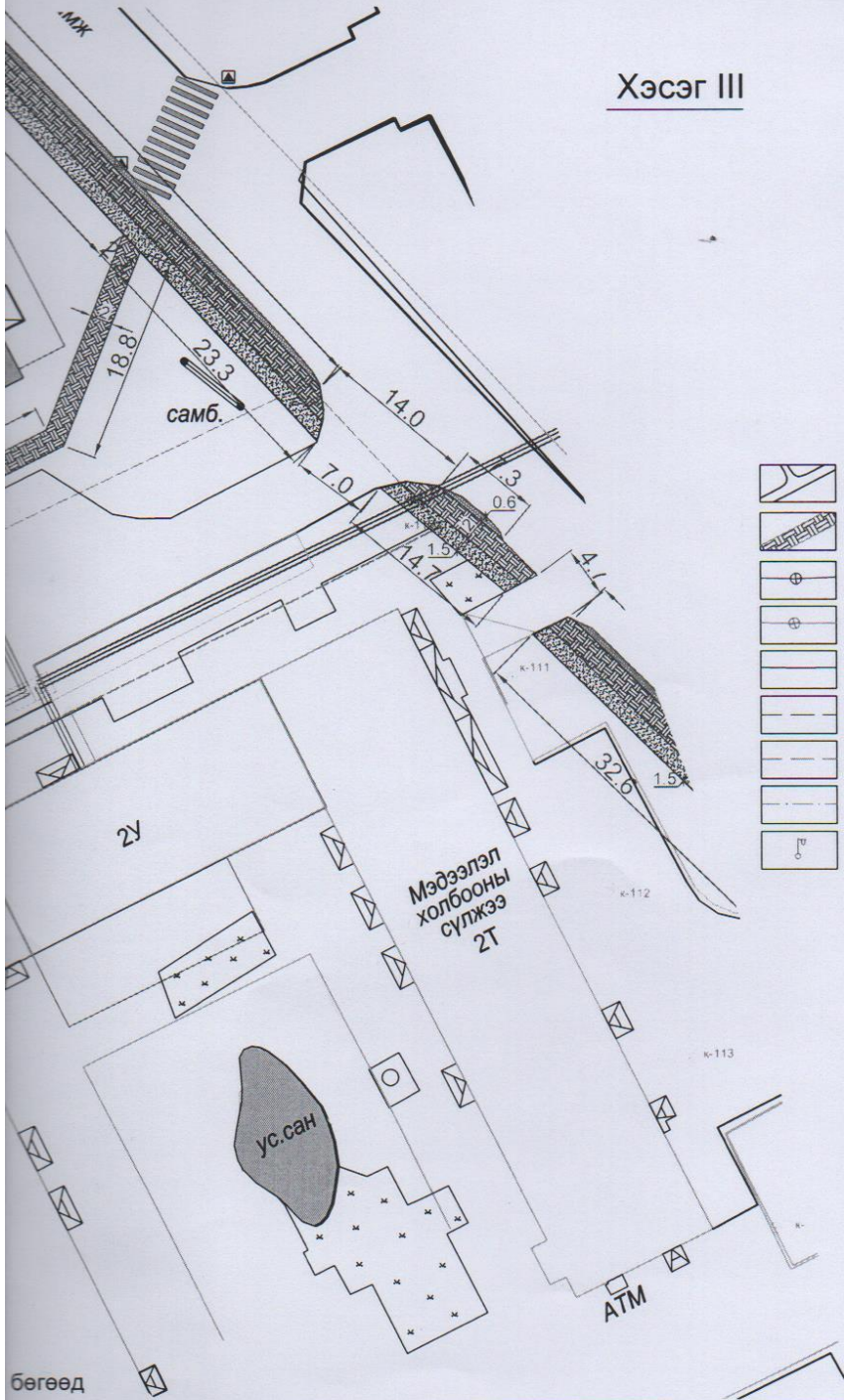

#### Таних тэмдэг

- Авто машины зам
- Төлөвлөж буй явган хүний зам
- Дулааны шугам
- Бохирын шугам
- Бохир усны шугам
- Цахилгааны шугам
- Холбооны шугам
- Хашаа
- Замын гэрэлтүүлэг

#### Блокчилсон схем

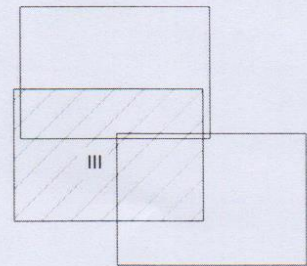

"ГЕГАГРАНД" ХХК Дорнод аймаг, Хэрлэн сум, 90966090	ДОРНОД АЙМАГ, ХЭРЛЭН СУМ, ХЯНГАНЫ ГУДАМЖНЫ АВТО ЗАМЫН БАРУУН ТАЛААР ХИЙХ ЯВГАН ХҮНИЙ БОЛОН ДУГУЙН ЗАМ				ДЗ		
	Захирал	Б.Батхолоо	<i>Б.Батхолоо</i>	Хэсэг III	Масштаб: М1:500		
	Зур. Инж	Г.Байгал	<i>Г.Байгал</i>		Үе шат	Хуудас	Бүх хуудас
	Гүйцэтгэсэн	Г.Байгал	<i>Г.Байгал</i>		А3	03	
Шалгасан	П.Ганболд	<i>П.Ганболд</i>	Шифр: ГГ-02/2019	2019/02 сар			



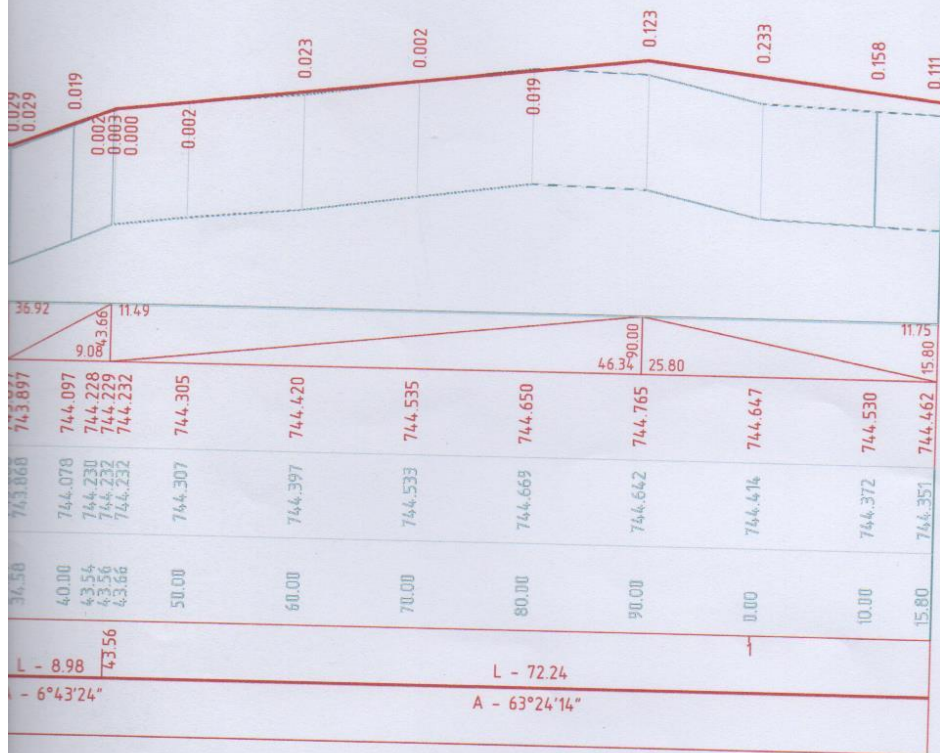

"УТГАТРАМ" ХХК Дорнод аймга, Хэрлэн сум, 80050020	ДОРНОД АЙМАГ, ХЭРЛЭН СУМ, ХЯНГАНЫ ГУДАМЖНЫ АВТО ЗАМЫН БАРУУН ТАЛААР ХИЙХ ЯВГАН ХҮНИЙ БОЛОН ДУГУЙН ЗАМ			ДЗ		
	Засиргал	Б.Сэлхэлбос	Б.Батхонгор	Трасс -1 -ийн дагуу төлөвлөлт	Масштаб: 1/2000	
	Зур. Инж	"Бөйгөл"	Т.Б - Сан		Үс нэг	Хуудас
	Гүйцэтгэсэн	"Бөйгөл"	Т.Б - Сан	Шифр: IT-02/2018	А3	07
Шалтгасан	Л.Ганболд	Дунд	2019/02 сар			

Төрлийн өзөгдөл	Төлөвлөмлийн мүдэл, м	Тархм мүдэл, м	Зай, м	Борлм өзөгдөл
3.37	744.205	744.205	0.00	0
9.90 24.68	744.239 744.237	744.252 744.251	9.90 10.00	0
0.006	744.099	744.105	20.00	0
0.018	743.960	743.942	30.00	0
0.028 0.029 0.029	743.898 743.897 743.897	743.870 743.868 743.868	34.53 34.57 36.58	34.58

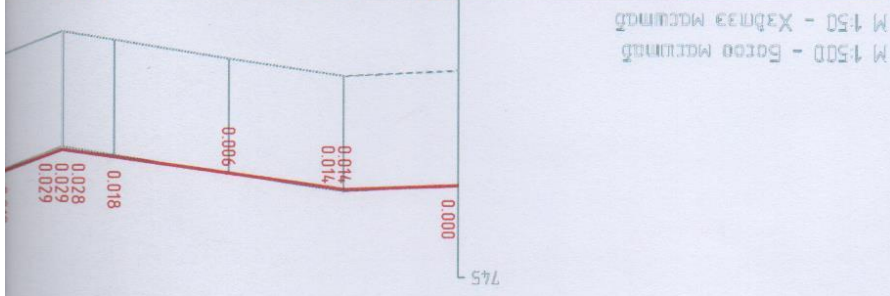

Шулуун ба мургуу  
Куломер

А - 61°56'25"

Л - 34.58

А - 6°

М 1500 - Борло мессинад

М 150 - Хэдмээ мессинад

0.000

0.014

0.006

0.018

0.028

0.029

0.029

34.53

34.57

36.58

30.00

20.00

9.90

10.00

745.000

744.205

744.239

744.252

744.105

743.960

743.898

743.897

743.868

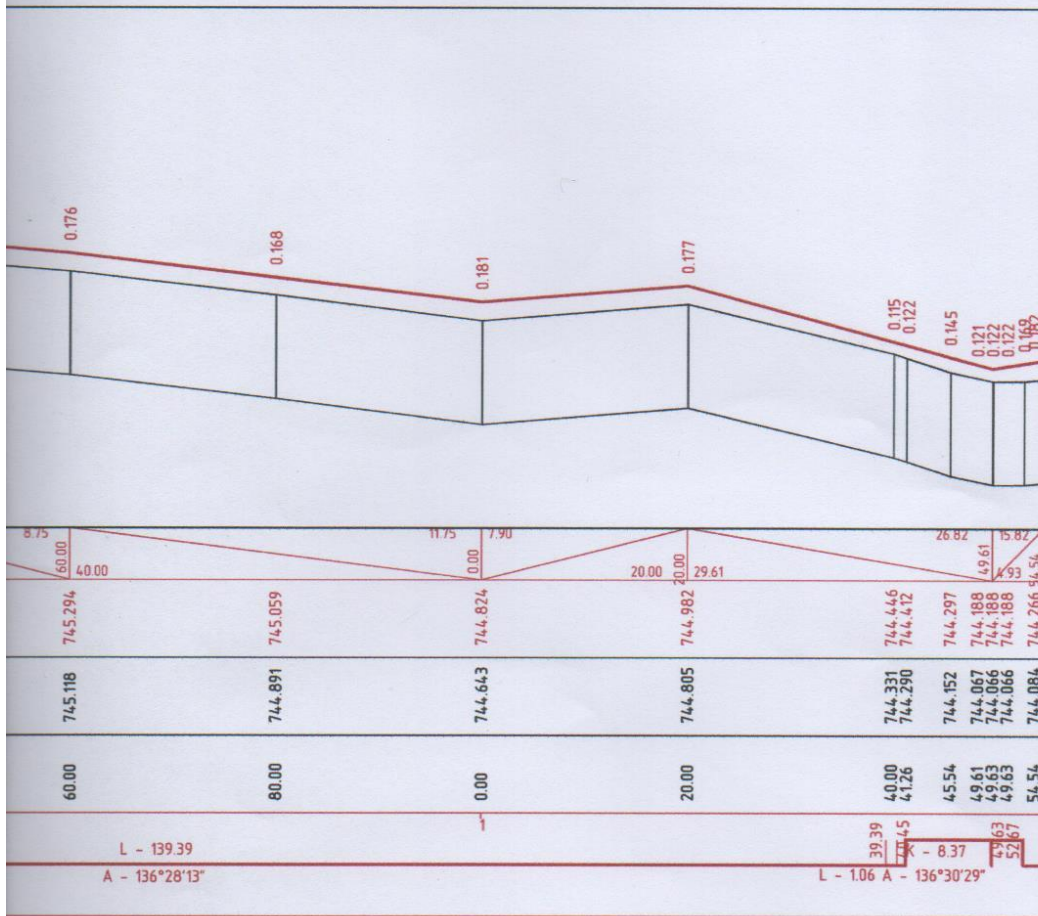

<p>"ГЕГАГРАНД" ХХК</p> <p>Дорнод аймаг, Хэрлэн сум, 90966090</p>	<p>ДОРНОД АЙМАГ, ХЭРЛЭН СУМ, ХЯНГАНЫ ГУДАМЖНЫ АВТО ЗАМЫН БАРУУН ТАЛААР ХИЙХ ЯВГАН ХҮНИЙ БОЛОН ДУГУЙН ЗАМ</p>			<p>ДЗ</p>			
	Захирал	Б.Батхөлбоо	<i>Б.Батхөлбоо</i>	Трасс -2-ийн дагуу төлөвлөлт	Масштаб: 1/2000		
	Зур. Инж	Г.Байгал	<i>Г.Байгал</i>		Үе шат	Хуудас	Бүх хуудас
	Гүйцэтгэсэн	Г.Байгал	<i>Г.Байгал</i>		А3	08	17
	Шалгасан	П.Ганболд	<i>П.Ганболд</i>	Шифр: ГГ-02/2019	2019/02 сар		

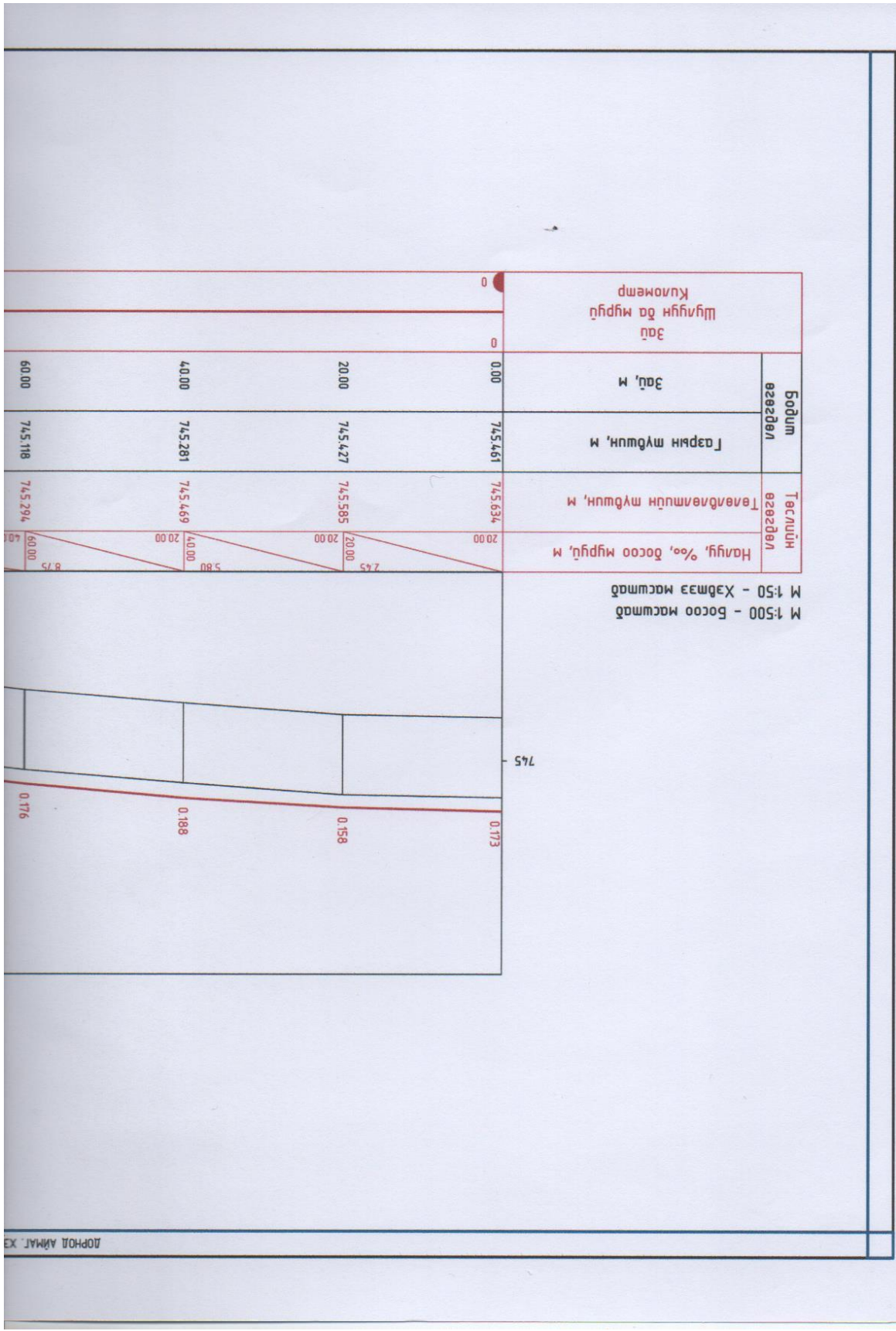

М 1:500 - Босоо масштаб  
 М 1:50 - Хэвмээ масштаб

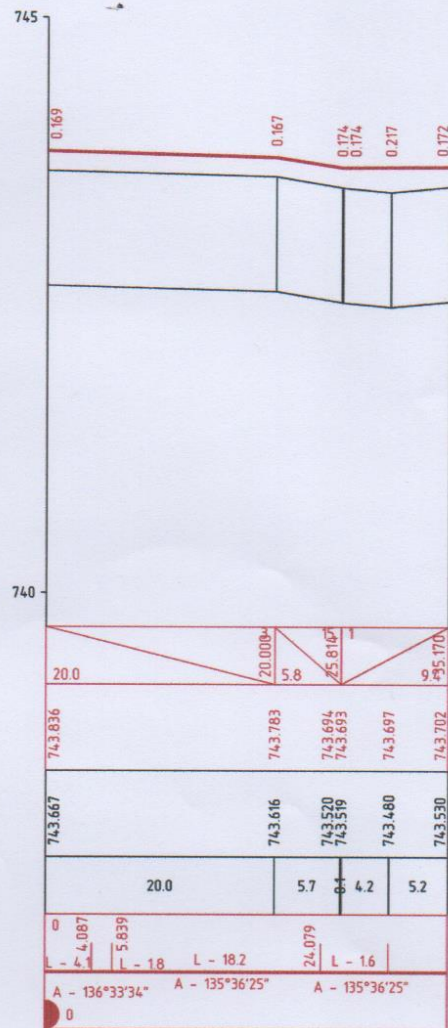
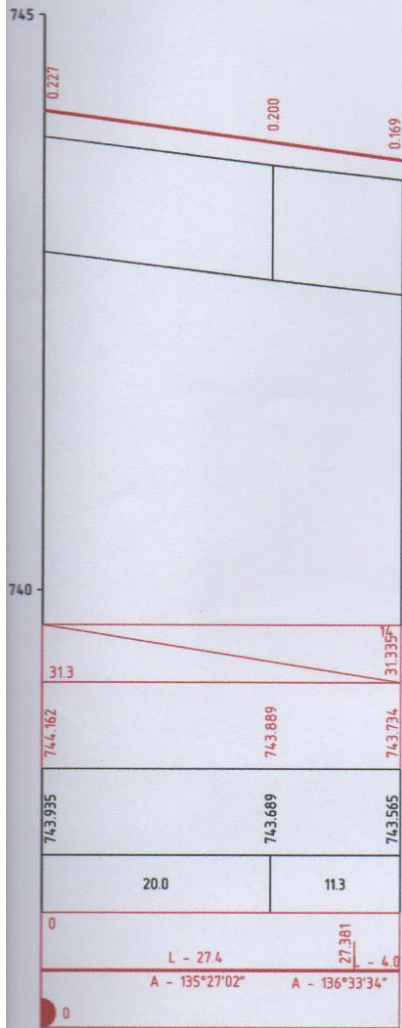

"ГЕГАГРАНД" ХХК Дорнод аймаг, Хэрлэн сум, 90966090	ДОРНОД АЙМАГ, ХЭРЛЭН СУМ, ХЯНГАНЫ ГУДАМЖНЫ АВТО ЗАМЫН БАРЧУН ТАЛААР ХИЙХ ЯВГАН ХҮНИЙ БОЛОН ДУГУЙН ЗАМ				ДЗ		
	Захирал	Б.Батхөлбоо	Б.Батхөлбоо		Трасс -2 -ийн дагуу төлөвлөлт	Масштаб: 1/2000	
Зур. Инж	Г.Байгал	Г.Байгал		Үе шат		Хуудас	Бүх хуудас
Гүйцэтгэсэн	Г.Байгал	Г.Байгал			А3	09	17
Шалгасан	П.Ганболд	П.Ганболд		Шифр: ГГ-02/2019	2019/02 сар		





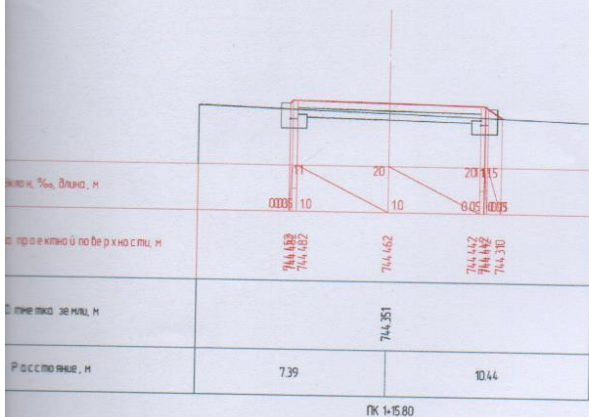
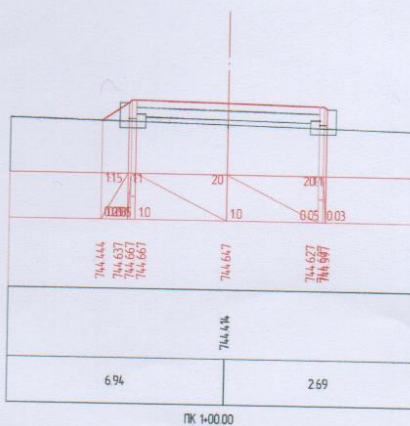
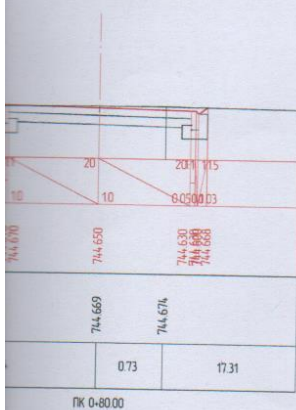
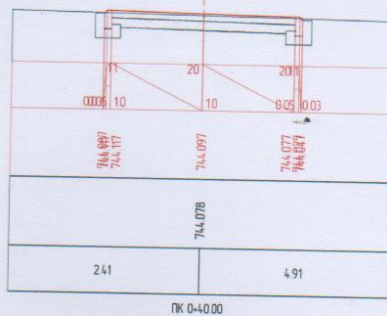
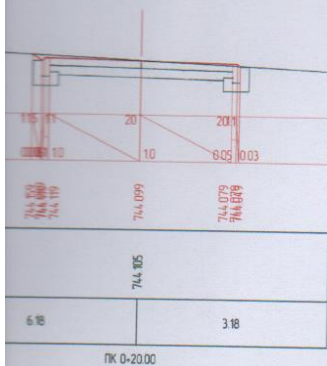

"ГЕГАГРАНД" ХХК Дорнод аймаг, Хэрлэн сум, 90966090	ДОРНОД АЙМАГ, ХЭРЛЭН СУМ, ХЯНГАНЫ ГУДАМЖНЫ АВТО ЗАМЫН БАРУУН ТАЛААР ХИЙХ ЯВГАН ХҮНИЙ БОЛОН ДУГУЙН ЗАМ			ДЗ			
	Захирал	Б.Батхалбоо	Б.Батхалбоо	Трасс -1 -ийн хөндлөн огтлол	Масштаб: 1/2000		
	Зур. Инж	Г.Байгал	Г.Байгал		Үе шат	Хуудас	Бүх хуудас
	Гүйцэтгэсэн	Г.Байгал	Г.Байгал		А3	10	17
	Шалгасан	П.Ганболд		Шифр: ГГ-02/2019	2019/02 сар		

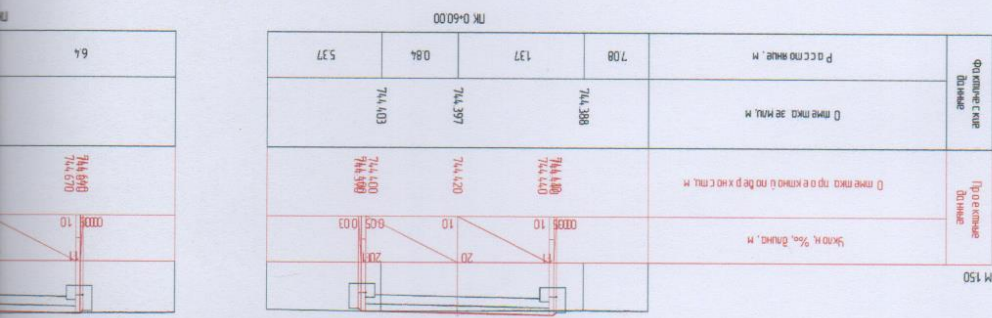
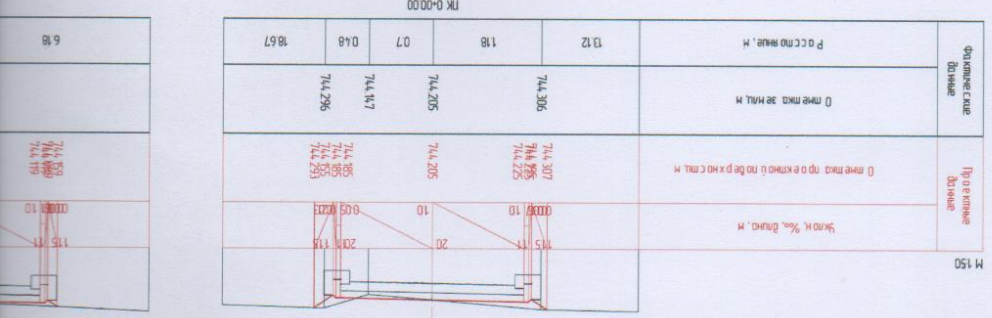

M 150

Төрөлжилт Тайлбар	Хүрээ Хэмжээ, м
Төрөлжилт Тайлбар	6.4

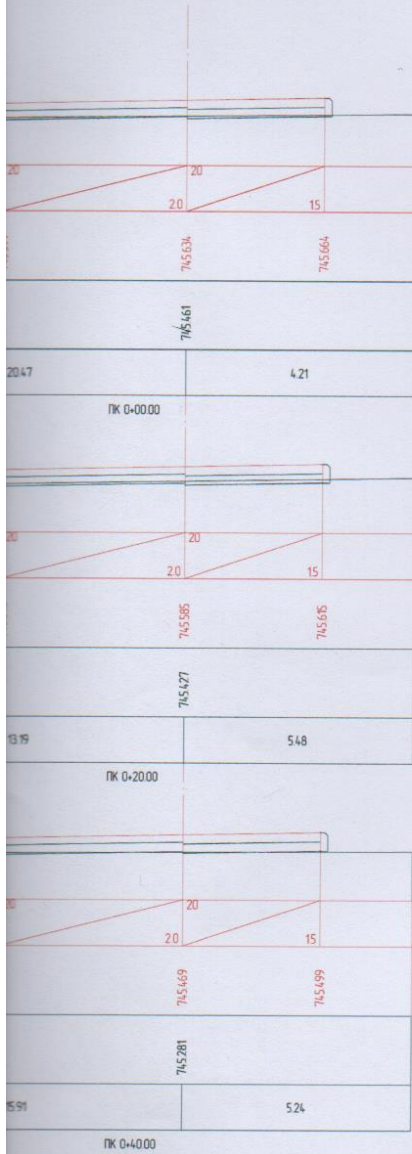

"ГЕГАГРАНД" ХХК Дорнод аймаг, Хэрлэн сум, 90966090	ДОРНОД АЙМАГ, ХЭРЛЭН СУМ, ХЯНГАНЫ ГУДАМЖНЫ АВТО ЗАМЫН БАРУУН ТАЛААР ХИЯХ ЯВГАН ХҮНИЙ БОЛОН ДУГУУЙН ЗАМ			Д3			
	Захирал	Б.Батхолоо	<i>Б.Батхолоо</i>	Трасс -2-ийн хөндлөн огтлол	Масштаб: 1/2000		
	Зур. Инж	Г.Байгал	<i>Г.Байгал</i>		Үе шат	Хуудас	Бүх хуудас
	Гүйцэтгэсэн	Г.Байгал	<i>Г.Байгал</i>		А3	11	17
	Шалгасан	П.Ганболд	<i>П.Ганболд</i>	Шифр: ГГ-02/2019	2019/02 сар		

M 150	Проёмные двери	Уклоп, %, шаг, м	20	0,6	745394	745392	745394	Проёмная дверь по проекту	Двери по проекту	Двери по проекту, м	20,17
	Проёмные двери	Уклоп, %, шаг, м	20	0,6	745333	745333	745333	Уклоп по проекту	Двери по проекту, м	13,79	
M 150	Проёмные двери	Уклоп, %, шаг, м	20	0,6	745429	745267 745417	745429	Уклоп по проекту	Двери по проекту, м	15,91	
	Проёмные двери	Уклоп, %, шаг, м	20	0,6	745429	745267 745417	745429	Уклоп по проекту	Двери по проекту, м	15,91	

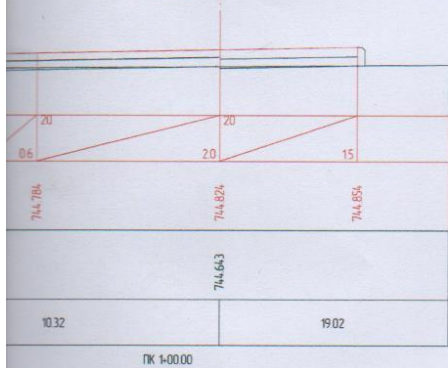
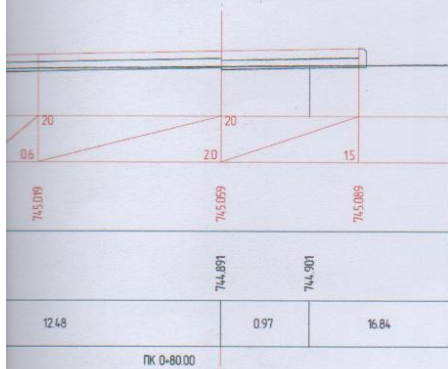
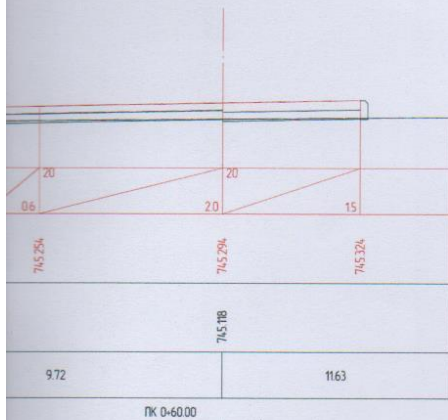

"ГЕГАГРАНД" ХХК Дорнод аймаг, Хэрлэн сум, 90966090	ДОРНОД АЙМАГ, ХЭРЛЭН СУМ, ХЯНГАНЫ ГУДАМЖНЫ АВТО ЗАМЫН БАРУУН ТАЛААР ХИЯХ ЯВГАН ХҮНИЙ БОЛОН ДУГУУЙН ЗАМ			ДЗ			
	Захирал	Б.Батхолоо	<i>Б.Батхолоо</i>	Трасс-2-ийн хөндлөн огтлол 2	Масштаб: 1/2000		
	Зур. Инж	Г.Байгал	<i>Г.Байгал</i>		Үе шат	Хуудас	Бүх хуудас
	Гүйцэтгэсэн	Г.Байгал	<i>Г.Байгал</i>		А3	12	17
	Шалгасан	П.Ганболд	<i>П.Ганболд</i>	Шифр: ГГ-02/2019	2019/02 сар		

M 150	Формулэсүе доһинэ	Пассмоһилэ, м	
	Луге өмнө доһинэ	Ө тгөөткэ зөмүл, м Ө тгөөткэ нэр өкнөй нөвэр хөсөлү, м	
9.72			745.242 745.254

M 150	Формулэсүе доһинэ	Пассмоһилэ, м	
	Луге өмнө доһинэ	Ө тгөөткэ зөмүл, м Ө тгөөткэ нэр өкнөй нөвэр хөсөлү, м	
72.45			745.007 745.019

M 150	Формулэсүе доһинэ	Пассмоһилэ, м	
	Луге өмнө доһинэ	Ө тгөөткэ зөмүл, м Ө тгөөткэ нэр өкнөй нөвэр хөсөлү, м	
10.32			744.772 744.784

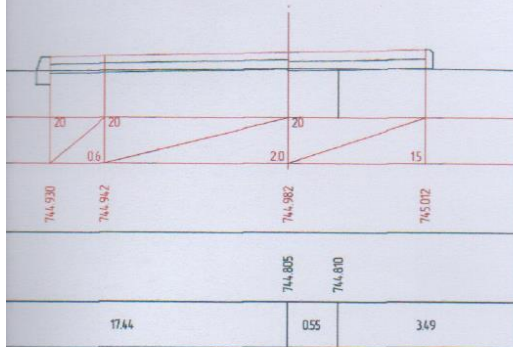

ПК 1+200.00

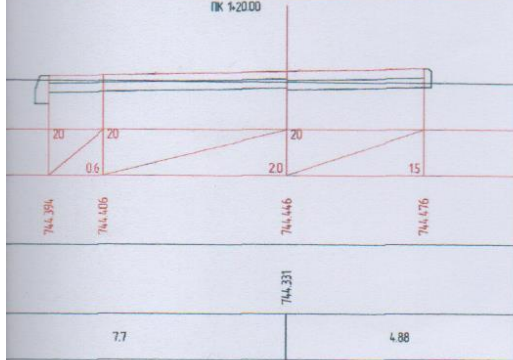

ПК 1+400.00



ПК 1+54.54

<p>"ГЕГАГРАНД" ХХК Дорнод аймаг, Хэрлэн сум, 90966090</p>	<p>ДОРНОД АЙМАГ, ХЭРЛЭН СУМ, ХЯНГАНЫ ГҮДАМЖНЫ АВТО ЗАМЫН БАРУУН ТАЛААР ХИЯХ ЯВГАН ХҮНИЙ БОЛОН ДУГУЙН ЗАМ</p>			<p>ДЗ</p>			
	Захирал	Б.Батхолбоо	<i>Б.Батхолбоо</i>	Трасс-2-ийн хөндлөн огтлол 3	Масштаб: 1/2000		
	Зур. Инж	Г.Байгал	<i>Г.Б - гол</i>		Үе шат	Хуудас	Бүх хуудас
	Гүйцэтгэсэн	Г.Байгал	<i>Г.Б - гол</i>		А3	13	17
	Шалгасан	П.Ганболд	<i>П.Ганболд</i>	Шифр: ГГ-02/2019	2019/02 сар		

M 150

Үнэмтэй гэрээний дагуу	Үнэмтэй гэрээний дагуу
Үнэмтэй гэрээний дагуу	Үнэмтэй гэрээний дагуу
Үнэмтэй гэрээний дагуу	Үнэмтэй гэрээний дагуу
Үнэмтэй гэрээний дагуу	Үнэмтэй гэрээний дагуу

M 150

Үнэмтэй гэрээний дагуу	Үнэмтэй гэрээний дагуу
Үнэмтэй гэрээний дагуу	Үнэмтэй гэрээний дагуу
Үнэмтэй гэрээний дагуу	Үнэмтэй гэрээний дагуу
Үнэмтэй гэрээний дагуу	Үнэмтэй гэрээний дагуу

M 150

Үнэмтэй гэрээний дагуу	Үнэмтэй гэрээний дагуу
Үнэмтэй гэрээний дагуу	Үнэмтэй гэрээний дагуу
Үнэмтэй гэрээний дагуу	Үнэмтэй гэрээний дагуу
Үнэмтэй гэрээний дагуу	Үнэмтэй гэрээний дагуу



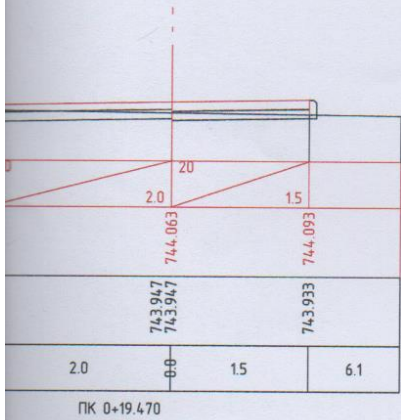
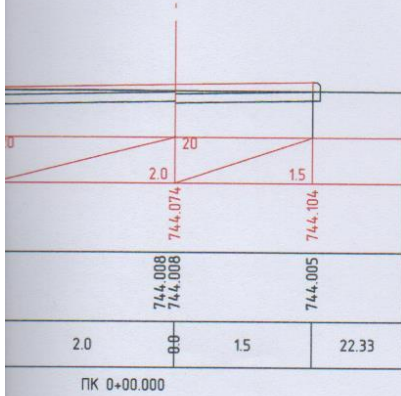

<p><b>"ГЕГАГРАНД"</b> ХХК</p> <p>Дорнод аймаг, Хэрлэн сум, 90966090</p>	<p>ДОРНОД АЙМАГ, ХЭРЛЭН СҮМ, ХЯНГАНЫ ГУДАМЖНЫ АВТО ЗАМЫН БАРЧУН ТАЛААР ХИЙХ ЯВГАН ХҮНИЙ БОЛОН ДУГҮЙН ЗАМ</p>			<p>Д3</p>			
	Захирал	Б.Батхолобо	<i>Б.Батхолобо</i>	Трасс -3 -ийн хөндлөн огтлол	Масштаб: 1/2000		
	Зур. Инж	Г.Байгал	<i>Г.Б. Байгал</i>		Үе шат	Хуудас	Бүх хуудас
	Гүйцэтгэсэн	Г.Байгал	<i>Г.Б. Байгал</i>		A3	14	17
	Шалгасан	П.Ганболд	<i>П.Ганболд</i>	Шифр: ГГ-02/2019	2019/02 сар		

M 1:50

Бодим өгөгдөл	Төгсгөлийн өгөгдөл	Зал, м
Газрын тлвшин, м	Төлвөлгөмтцийн тлвшин, м	4.44
744.015	744.022	0.66
744.013	744.024	0.6
744.012		

M 1:50

Бодим өгөгдөл	Төгсгөлийн өгөгдөл	Зал, м
Газрын тлвшин, м	Төлвөлгөмтцийн тлвшин, м	7.62
743.972	744.011	
743.966	744.023	0.6

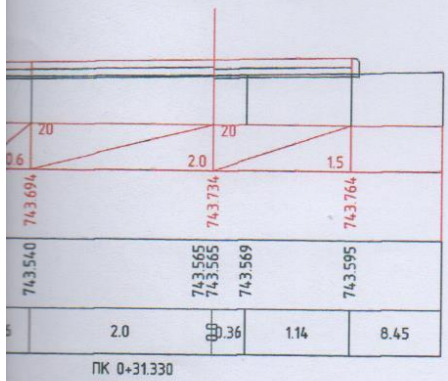
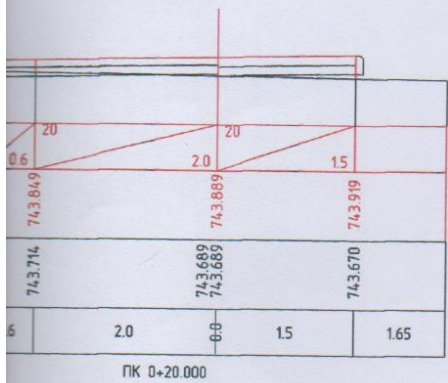
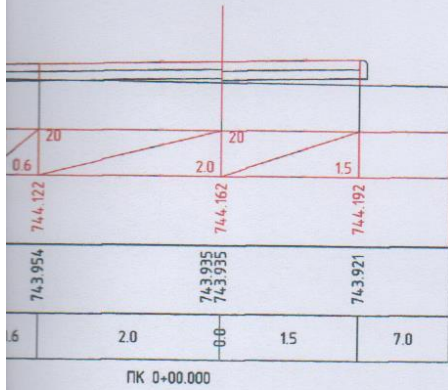

"ГЕГАГРАНД" ХХК Дорнод аймаг, Хэрлэн сум, 90966090	ДОРНОД АЙМАГ, ХЭРЛЭН СУМ, ХЯНГАНЫ ГУДАМЖНЫ АВТО ЗАМЫН БАРЧУН ТАЛААР ХИЙХ ЯВГАН ХҮНИЙ БОЛОН ДУГҮЙН ЗАМ				ДЗ		
	Захирал	Б.Батхөлбоо	<i>Б.Батхөлбоо</i>	Трасс -4 -ийн хөндлөн огтлол	Масштаб: 1/2000		
	Зур. Инж	Г.Байгал	<i>Г.Байгал</i>		Үе шат	Хуудас	Бүх хуудас
	Гүйцэтгэсэн	Г.Байгал	<i>Г.Байгал</i>		A3	15	17
	Шалгасан	П.Ганболд	<i>П.Ганболд</i>	Шифр: ГГ-02/2019	2019/02 сар		

М 150	Нагу, %о, доосо нуруц, м	Төвдөлгөтүгүн түвшин, м	Газрын түвшин, м	Бодит өгөгдөл	Зай, м
	20	743682	743532	743529	22.24
	0.6	743694	743540		0.6

М 150	Нагу, %о, доосо нуруц, м	Төвдөлгөтүгүн түвшин, м	Газрын түвшин, м	Бодит өгөгдөл	Зай, м
	20	743837	743722	743714	5.35
	0.6	743849			0.6

М 150	Нагу, %о, доосо нуруц, м	Төвдөлгөтүгүн түвшин, м	Газрын түвшин, м	Бодит өгөгдөл	Зай, м
	20	744110	743960	743954	3.32
	0.6	744122			0.6

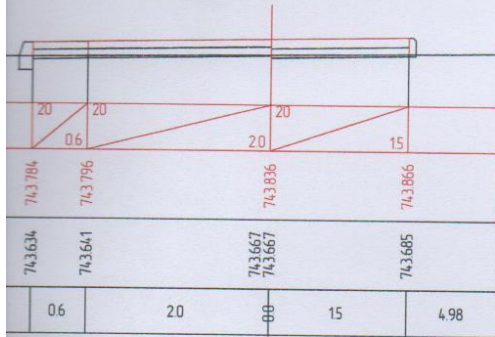

ПК 0+00.000

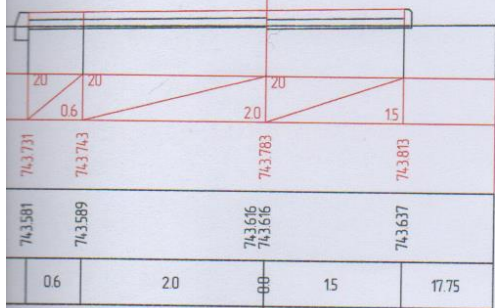

ПК 0+20.000

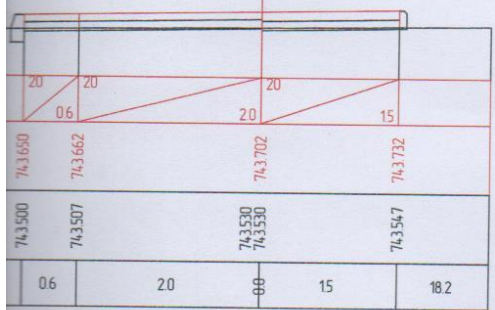

ПК 0+35.170

"ГЕГАГРАНД" ХХК  Дорнод аймаг, Хэрлэн сум, 90966090	ДОРНОД АЙМАГ, ХЭРЛЭН СУМ, ХЯНГАНЫ ГУДАМЖНЫ АВТО ЗАМЫН БАРУУН ТАЛААР ХИЙХ ЯВГАН ХҮНИЙ БОЛОН ДУГЦЫН ЗАМ			ДЗ			
	Захирал	Б.Батхолбоо	<i>Б.Батхолбоо</i>	Трасс -5 -ийн хөндлөн огтлол	Масштаб: 1/2000		
	Зур. Инж	Г.Байгал	<i>Г.Байгал</i>		Үе шат	Хуудас	Бүх хуудас
	Гүйцэтгэсэн	Г.Байгал	<i>Г.Байгал</i>	Шифр: ГГ-02/2019	А3	16	17
Шалгасан	П.Ганболд	<i>П.Ганболд</i>		2019/02 сар			

M 150

Тасгийн өгөгдөл	Налуу, %о, доооо мдрдү, м	74.3784
Тасгийн өгөгдөл	Төлөнөөлтний түвшин, м	74.3784
Бодит өгөгдөл	Гарын түвшин, м	74.3634
Бодит өгөгдөл	Зүц, м	4.73

M 150

Тасгийн өгөгдөл	Налуу, %о, доооо мдрдү, м	74.3731
Тасгийн өгөгдөл	Төлөнөөлтний түвшин, м	74.3731
Бодит өгөгдөл	Гарын түвшин, м	74.3581
Бодит өгөгдөл	Зүц, м	2.98

M 150

Тасгийн өгөгдөл	Налуу, %о, доооо мдрдү, м	74.3650
Тасгийн өгөгдөл	Төлөнөөлтний түвшин, м	74.3650
Бодит өгөгдөл	Гарын түвшин, м	74.3500
Бодит өгөгдөл	Зүц, м	3.84

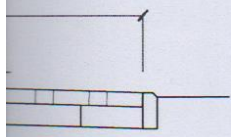
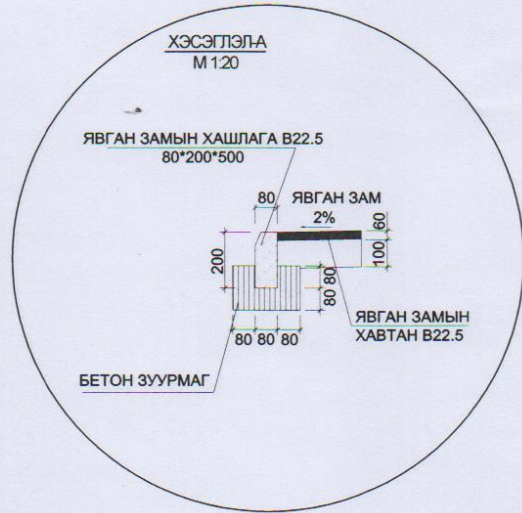
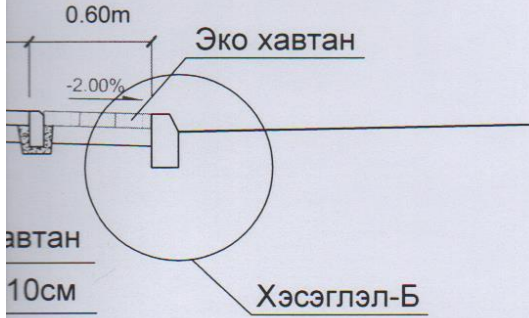

амын хавтан  
эвсгэр 10см

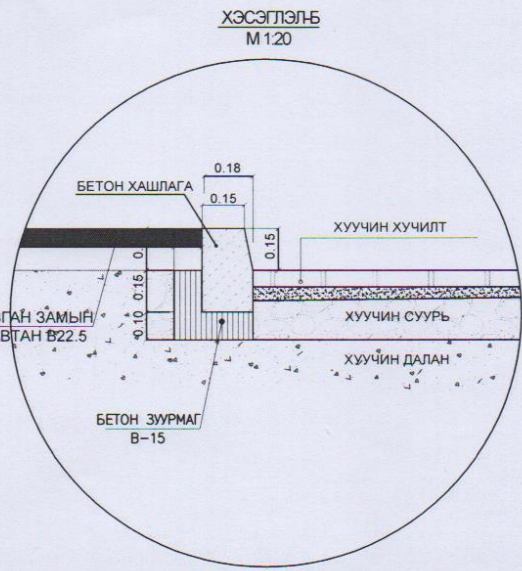

АЙМГ ХЭРЛЭН СУМ	"ГЕГАГРАНД" ХХК  Дорнод аймаг, Хэрлэн сум, 90966090	ДОРНОД АЙМАГ. ХЭРЛЭН СУМ. ХЯНГАНЫ ГУДАМЖНЫ АВТО ЗАМЫН БАРУУН ТАЛААР ХИЙХ ЯВГАН ХҮНИЙ БОЛОН ДУГУЙН ЗАМ				Д3		
		Захирал	Б.Батхөлбоо	Б.Батхөлбоо	Хэсэглэл, огтлолууд	Масштаб:		
		Зур. Инж	Г.Байгал	Г.Байгал		Үе шат	Хуудас	Бүх хуудас
		Гүйцэтгэсэн	Г.Байгал	Г.Байгал		А3	17	17
		Шалгасан	П.Ганболд	П.Ганболд		Шифр: ГГ-02/2019	2019/02 сар	

БҮХ ХАМЖААГАЙН М-р ӨРӨВ.  
 ОДОО БАЙГАА ЗАМ БОЛОН ГАЗРЫН ГАДАРГА  
 ТӨЛӨВЛӨЖ БҮИ ЗАМ, ЗОГСООЛЫН ТАЛБАЙ

ТАЙЛБАР:  
 ТАНИХ ТЭМДЭГ:

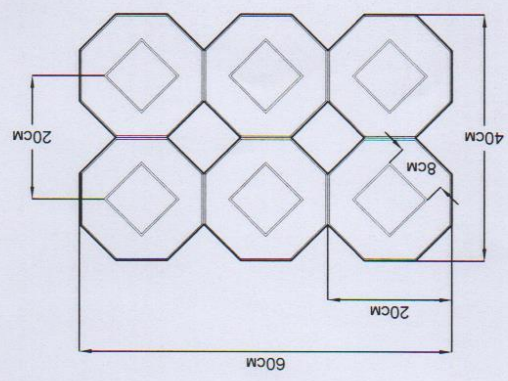

ЭКО ХАВТАН  
 SCALE 1:20

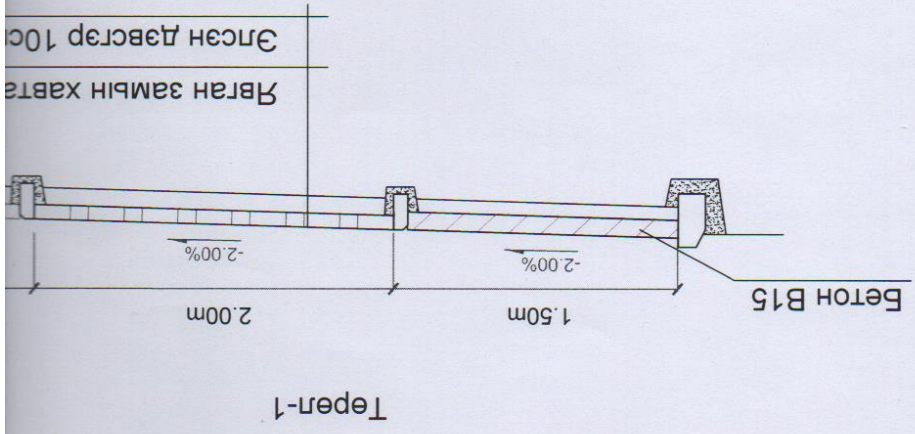
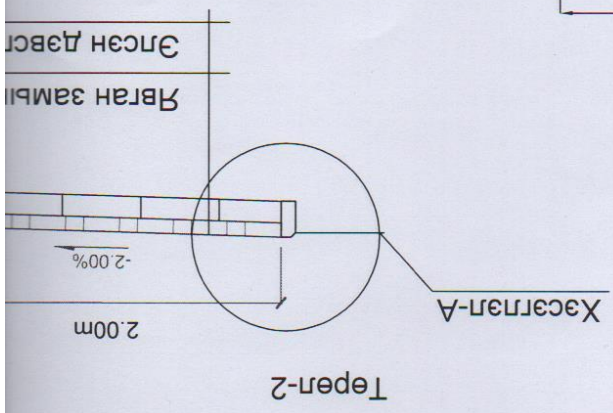

ДОРНОД АЙМАГТ ХЭ