

БАТЛАВ. УВС АЙМГИЙН ЕРӨНХИЙ АРХИТЕКТОР



/Д.ГОМБОСҮРЭН/

Увс аймаг. Зүүнговь сум

ЗҮҮНГОВЬ СУМЫН ГАДНА ЗАМ ТАЛБАЙН ТОХИЖИЛТ

ЗАГВАР ЗУРАГ

ЗӨВШӨӨРСӨН:

БОЛОВСРУУЛСАН:

Албан тушаал	Нэр	Гарын үсэг	Гүйцэтгэгч:	Албан тушаал	Нэр	Гарын үсэг
Аймгийн Газрын харилцаа, барилга хот байгуулалтын газрын дарга	Ц.Энхбаатар			"Энхий жаргал констракшн" ХХК-ийн захирал	Э.Ундармаа	
				Захиалагч:	Албан тушаал	Нэр
				Зүүнговь сумын Засаг дарга	Д.Нэргүй	



БАРИЛГЫН ЗУРАГ
ТӨСӨЛ ЗОХИОГЧДЫН
ХОЛБОО



"ЭНХИЙН ЖАРГАЛ КОНСТРАКШН" ХХК
Улаанбаатар хот. Баянгол дүүрэг. 4-р хороо
MҮ TOWN хотхон 108-р байр 187 тоот

89409808 - МАРГАЛМАА
80805886 - БАТБОРЖИТ

БАТЛАВ. УВС АЙМГИЙН ЕРӨНХИЙ АРХИТЕКТОР



/Д.ГОМБОСҮРЭН/

Увс аймаг. Зүүнговь сум





ЕГ Шифр: ЭЖК-2019/07

ЗҮҮНГОВЬ СУМЫН ГАДНА ЗАМ ТАЛБАЙН ТОХИЖИЛТ

(Ажлын зураг)

ЗӨВШӨӨРСӨН:

БОЛОВСРУУЛСАН:

Албан тушаал	Нэр	Гарын үсэг	Гүйцэтгэгч:		
Аймгийн Газрын харилцаа, барилга хот байгуулалтын газрын дарга	Ц.Энхбаатар				
			Албан тушаал	Нэр	Гарын үсэг
			"Энхийн жаргал констракшн" ХХК-ийн захирал	Э.Ундармаа	
			Захиалагч:		
			Албан тушаал	Нэр	Гарын үсэг
			Зүүнговь сумын Засаг дарга	Д.Нэргүй	



Улаанбаатар хот
2019 он

1	2	3	4	5	6	7	8																								
A	АЖЛЫН ЗУРГИЙН ҮНДСЭН БҮРДЛИЙН ЖАГСААЛТ		<p>Үндэслэл:</p> <ul style="list-style-type: none"> - Монгол Улсын 2019 оны Төсвийн тухай хуулийн 2-р хавсралт, Х1.1.79 заалт - Увс аймгийн Засаг даргын 2016-2020 онд хэрэгжүүлэх "Манай Увс" үйл ажиллагааны хөтөлбөрийн 2.3.6 - Увс аймгийн 2019 оны нийгэм эдийн засгийг хөгжүүлэх үндсэн чиглэл 2.3.11 заалт - Увс аймгийн Засаг даргын 2019 оны 02 сарын 04-ний өдрийн Сумын төвийн тохижилт / Увс, Зүүнговь сум /-ын ажлын зураг төсөл боловсруулах даалгавар - "Агар од инженеринг" ХХК-д 2019 оны 02 сард боловсруулсан байр зүйн дэвсгэр зургийг тус тус үндэслэв. <p>Ерөнхий зүйл:</p> <ul style="list-style-type: none"> - Увс аймгийн Зүүнговь сумын гадна талбайн тохижилтын ажлын зураг төслийг Зүүнговь сумын Засаг дарга болон "Энхийн жаргал констракшн" ХХК-ийн захирал нарын хооронд 2019 оны 02 дугаар сарын 04-ний өдөр байгуулсан ЭЖК-2019/04 дугаар бүхий гэрээг үндэслэн боловсруулав. 			ЗУРГИЙН НЭРС		ХУУДАС	<p style="text-align: center;">ЗУРГИЙН ЖАГСААЛТ, ТАЙЛБАР БИЧИГ</p>	A																					
	1	ТАЙЛБАР БИЧИГ	ЕТ - 1	<p>Байршил:</p> <ul style="list-style-type: none"> - Монгол улс Увс аймгийн Зүүнговь сумын нутаг дэвсгэрт <p>Одоо байгаа байдал:</p> <ul style="list-style-type: none"> - Увс аймгийн Зүүнговь суманд хатуу хучилттай зам талбай байхгүй - Суманд явган хүний зам талбай муутай - Гадна гэрэлтүүлэг хангалтгүй байгаа тул шинээр бетон хучилттай авто зам, зогсоол, явган хүний зам, гадна гэрэлтүүлэг, айлын хашаа, сумын ерөнхий байршилыг харуулсан хөтөч самбарыг тус тус нэмж төлөвлөх шаардлагатай байгаа болно. <p>Төлөвлөлт хийхэд ашигласан нормативын бичиг баримтуудын жагсаалт :</p> <table border="0"> <tr> <td>1. ХОТ ТОСГОНЫ ТӨЛӨВЛӨЛТ БАРИЛГАЖИЛТЫН НОРМ БА ДҮРЭМ</td> <td>БНБД 30-01-04</td> </tr> <tr> <td>2. БАРИЛГЫН ОРЧНЫ ТОХЖИЛТЫН АЖИЛ</td> <td>БНБД 3-01-06-90</td> </tr> <tr> <td>3. ТАХИР ДУТУУ ИРГЭДЭД ЗОРИУЛСАН БАРИЛГЫН ТӨЛӨВЛӨЛТИЙН НОРМАЛЬ</td> <td>БД 31-101-04</td> </tr> <tr> <td>4. МОНГОЛ УЛСЫН СТАНДАРТ /СУУЛГАЦЫН НҮХНИЙГ БЭЛТГЭХ, СУУЛГАХ ЕРӨНХИЙ ШААРДЛАГА/</td> <td>MNS 6258-1 : 2011</td> </tr> <tr> <td>5. АВТО ЗАМ ТӨСӨЛЛӨХ</td> <td>33БНБД 22-004-2016</td> </tr> </table>	1. ХОТ ТОСГОНЫ ТӨЛӨВЛӨЛТ БАРИЛГАЖИЛТЫН НОРМ БА ДҮРЭМ	БНБД 30-01-04	2. БАРИЛГЫН ОРЧНЫ ТОХЖИЛТЫН АЖИЛ	БНБД 3-01-06-90			3. ТАХИР ДУТУУ ИРГЭДЭД ЗОРИУЛСАН БАРИЛГЫН ТӨЛӨВЛӨЛТИЙН НОРМАЛЬ	БД 31-101-04	4. МОНГОЛ УЛСЫН СТАНДАРТ /СУУЛГАЦЫН НҮХНИЙГ БЭЛТГЭХ, СУУЛГАХ ЕРӨНХИЙ ШААРДЛАГА/	MNS 6258-1 : 2011	5. АВТО ЗАМ ТӨСӨЛЛӨХ	33БНБД 22-004-2016															
	1. ХОТ ТОСГОНЫ ТӨЛӨВЛӨЛТ БАРИЛГАЖИЛТЫН НОРМ БА ДҮРЭМ	БНБД 30-01-04																													
	2. БАРИЛГЫН ОРЧНЫ ТОХЖИЛТЫН АЖИЛ	БНБД 3-01-06-90																													
	3. ТАХИР ДУТУУ ИРГЭДЭД ЗОРИУЛСАН БАРИЛГЫН ТӨЛӨВЛӨЛТИЙН НОРМАЛЬ	БД 31-101-04																													
	4. МОНГОЛ УЛСЫН СТАНДАРТ /СУУЛГАЦЫН НҮХНИЙГ БЭЛТГЭХ, СУУЛГАХ ЕРӨНХИЙ ШААРДЛАГА/	MNS 6258-1 : 2011																													
	5. АВТО ЗАМ ТӨСӨЛЛӨХ	33БНБД 22-004-2016																													
	2	БАЙРШИЛ ЗҮЙН ЗУРАГ	ЕТ - 2																												
	3	БАЙР ЗҮЙН ДЭВСГЭР ЗУРАГ	ЕТ - 3																												
	4	ОДОО БАЙГАА ШОРООН ЗАМ	ЕТ - 4																												
	5	ЕРӨНХИЙ ТӨЛӨВЛӨГӨӨ	ЕТ - 5																												
	6	ЕРӨНХИЙ ТӨЛӨВЛӨГӨӨ СХЕМ - 1	ЕТ - 6																												
	7	ЕРӨНХИЙ ТӨЛӨВЛӨГӨӨ СХЕМ - 2	ЕТ - 7																												
	8	ЕРӨНХИЙ ТӨЛӨВЛӨГӨӨ СХЕМ - 3	ЕТ - 8																												
	9	ЕРӨНХИЙ ТӨЛӨВЛӨГӨӨ СХЕМ - 4	ЕТ - 9																												
	10	ЕРӨНХИЙ ТӨЛӨВЛӨГӨӨ СХЕМ - 5	ЕТ - 10																												
	11	ӨНДӨРЖИЛТ ТӨЛӨВЛӨЛТ	ЕТ - 11																												
	12	КАРТОГРАММ	ЕТ - 12																												
	13	ЗАЙ ХЭМЖЭЭ	ЕТ - 13																												
	14	ТӨЛӨВЛӨЖ БУЙ АВТО ЗАМЫН БАЙГУУЛАЛТ	ЕТ - 14																												
	15	ТӨЛӨВЛӨЖ БУЙ ЯВГАН ХҮНИЙ ЗАМЫН БАЙГУУЛАЛТ	ЕТ - 15																												
	16	АВТО ЗАМ, ЯВГАН ХҮНИЙ ЗАМЫН ХЭСЭГЛЭЛ	ЕТ - 16																												
	17	ТӨЛӨВЛӨЖ БУЙ МОДНЫ БАЙГУУЛАЛТ	ЕТ - 17																												
	18	МОДНЫ ХОСЛОЛ ЗОХИОМЖ	ЕТ - 18																												
	19	ОДОО БАЙГАА ЗӨӨЖ БУУЛГАХ ГАДНА ГЭРЭЛТҮҮЛЭГ	ЕТ - 19																												
	20	ТӨЛӨВЛӨЖ БУЙ АВТО ЗАМ, ЯВГАН ХҮНИЙ ЗАМЫН ГЭРЭЛТҮҮЛГИЙН БАЙГУУЛАЛТ	ЕТ - 20																												
	21	ТӨЛӨВЛӨЖ БУЙ ГАДНА АРХИТЕКТУРЫН ЖИЖИГ ЭЛЕМЕНТҮҮДИЙН БАЙРШЛЫН БҮДҮҮВЧ ЗУРАГ	ЕТ - 21																												
	22	ТӨЛӨВЛӨЖ БУЙ ХӨТӨЧ САМБАРЫН БАЙГУУЛАЛТ	ЕТ - 22																												
	23	ТӨЛӨВЛӨЖ БУЙ АЛБАН БАЙГУУЛЛАГУУДЫН НЭГДСЭН ХАЯГЖУУЛАЛТ	ЕТ - 23																												
	24	ТӨЛӨВЛӨЖ БУЙ АЙЛЫН ЖИШИГ ХАШААНЫ БАЙГУУЛАЛТ	ЕТ - 24																												
25	ТӨЛӨВЛӨЖ БУЙ АЙЛЫН ХАШААНЫ БАЙГУУЛАЛТ	ЕТ - 25																													
26	АЙЛЫН ХАШААНЫ ХЭЭ	ЕТ - 26																													
27	ХАРАГДАХ БАЙДАЛ - 1	ЕТ - 27																													
28	ХАРАГДАХ БАЙДАЛ - 2	ЕТ - 28																													
29	ХАРАГДАХ БАЙДАЛ - 3	ЕТ - 29																													
30	ХАРАГДАХ БАЙДАЛ - 4	ЕТ - 30																													
B			<p>Ерөнхий төлөвлөгөө:</p> <ul style="list-style-type: none"> -Ерөнхий төлөвлөгөөг захиалагчийн хүсэлт болон зургийн даалгаврыг үндэслэн сумын төвийн эдэлбэр газрын хэмжээтэй уялдуулан боловсруулав. Сумын төвд бетонон хучилттай авто зам, зогсоолыг мөн зам дагасан гадна гэрэлтүүлэг, явган хүний зам, албан байгууллагуудын нэгдсэн хаяг, сумын ерөнхий байршлыг харуулсан хөтөч самбар, хогийн сав, сандал, айлуудын хаалга болон хашааг хийхээр төлөвлөв. <p>Авто зам:</p> <ul style="list-style-type: none"> - Сумын одоо байгаа шороон хучилттай замыг 7 м өргөнтэй бетонон хучилттай байхаар мөн 55 ширхэг авто машины зогсоолын хамт төлөвлөсөн. Төлөвлөж буй авто зам доогуур хөндлөн гарч буй инженерийн шугам сүлжээнээс хааш хаашаа 2 м зайнд 490 мм х 490 мм-ийн хэмжээтэй угсармал бетон хучилттай байхаар төлөвлөв. Авто замын зурагнаас үзнэ үү. <p>Явган хүний зам, талбай:</p> <ul style="list-style-type: none"> - Төлөвлөж буй бетон хучилттай авто замын трассын дагуух явган хүний замыг 1.2 м өргөнтэй, хэлбэржүүлсэн улаан хүрэн өнгийн хавтангаар /100x200x70мм/ хийхээр төлөвлөв. Явган хүний замын хучилтыг авто замын хашлагын өндөртэй нэг түвшинд хийнэ. /өндөржилтийн зурагаас харна уу/ <p>Хөгжлийн бэрхшээлтэй иргэдэд зориулсан гарц болон хараагүй иргэдэд зориулсан хөтөч замыг БНБД 30.01.04-ыг баримтлан зурагт үзүүлсний дагуу хийж гүйцэтгэнэ. /ЕТ-5-9, ЕТ-14-16 /-аас үзнэ үү. Автомашины замыг нэвтрэх явган хүний гарцад зориулж замын налуу хашлагыг нормын дагуу хийж гүйцэтгэнэ. Талбайг тэгшилж, хучилт хийхдээ борооны ус зайлуулах арга хэмжээг авах шаардлагатай. Авто замын босоо тэмдгийг авто зам барилгын ажлын явцад тухайн орон нутгийн Замын цагдаагийн байгууллагуудтай дахин зөвшилцөж хийнэ</p> <p>Ногоон байгууламж:</p> <ul style="list-style-type: none"> Одоо байгаа мод, бут дээр нэмж улиас, хайлаас шинээр суулгахаар төлөвлөсөн ба энэ ажил нь 2-р ээлжинд хийгдэх тул ажлын тоо хэмжээнд ороогүй болно. Мод бутны нүхийг ухахдаа гараар гүйцэтгэж, газар доорх инженерийн шугам сүлжээнээс 2 м зайтай суулгах шаардлагатай. <p>Хашаа, хаалга:</p> <ul style="list-style-type: none"> - Шинээр төлөвлөж буй бетон хучилттай авто зам дагуух айлуудын хаалга, хашааг ажлын зурагт тусгасны дагуу нэгэн ижил байхаар төлөвлөсөн болно. <p>/ЕТ-24-28/-ээс үзнэ үү.</p> <p>Гэрэлтүүлэг:</p> <ul style="list-style-type: none"> - Одоо байгаа авто зам дагуух гэрэлтүүлэгээс 3 ширхэг шинээр төлөвлөж буй авто замын трасснаас зөөж шилжүүлнэ. - Төлөвлөж буй авто зам дагуух 3 ширхэг гэрэлтүүлэг нь 9.0 м өндөртэй, хоёр толгойтой, байх ба авто зам болон явган хүний зам талбайг хосолсон гэрэлтүүлэг байна. Шон хоорондын зай 35 метрээс багагүй байна. Гадна цахилгааны зурагтай хамт үзнэ. 			B																									
	C			<p>Архитектурын жижиг элементүүд:</p> <ul style="list-style-type: none"> - Сумын одоо байгаа үйлчилгээний байгууллагууд болон хөл хөдөлгөөн ихтэй нийтийн эзэмшлийн зам талбайд шинээр сандал, хогийн савыг хийхээр төлөвлөсөн бөгөөд зургийг /ЕТ-20-22/-аар хуудаснаас үзнэ үү. 			C																								
				<p>Анхаарах асуудал:</p> <ol style="list-style-type: none"> 1. Төлөвлөж буй замын трассд орсон газар доорх инженерийн шугам сүлжээтэй хэсэгт газар шорооны ажлыг гараар хийж гүйцэтгэнэ. 2. Ажил эхлэхийн өмнө газар доорх шугам сүлжээг мэргэжлийн байгууллагаар тодруулах ажлыг ашиглагч захиалагч гүйцэтгэгч хамтран гүйцэтгэх шаардлагатай. 																											
D								D																							
E						E																									
F						F																									
					<p style="text-align: center;">Увс аймаг, Зүүнговь сум ЗҮҮНГОВЬ СУМЫН ГАДНА ЗАМ ТАЛБАЙН ТОХИЖИЛТ</p> <p style="text-align: center;">Зургийн жагсаалт, тайлбар бичиг</p> <table border="1"> <tr> <td>Архитектор</td> <td></td> <td>М.Маралмаа</td> <td>Е.Г.Шифр:</td> <td>Масштаб:</td> <td>Үе шат: А3</td> </tr> <tr> <td>Гүйцэтгэсэн</td> <td></td> <td>М.Маралмаа</td> <td>ЭЖК-2019/07</td> <td></td> <td>Огноо: 2019он</td> </tr> <tr> <td>Шалгасан</td> <td></td> <td>М.Ганбаатар</td> <td>Т.Г.Шифр:</td> <td>Зургийн дугаар:</td> <td>Хуудас: 30</td> </tr> <tr> <td colspan="3"></td> <td></td> <td>ЕТ-1</td> <td></td> </tr> </table>		Архитектор		М.Маралмаа	Е.Г.Шифр:	Масштаб:	Үе шат: А3	Гүйцэтгэсэн		М.Маралмаа	ЭЖК-2019/07		Огноо: 2019он	Шалгасан		М.Ганбаатар	Т.Г.Шифр:	Зургийн дугаар:	Хуудас: 30					ЕТ-1		A3
Архитектор		М.Маралмаа	Е.Г.Шифр:	Масштаб:	Үе шат: А3																										
Гүйцэтгэсэн		М.Маралмаа	ЭЖК-2019/07		Огноо: 2019он																										
Шалгасан		М.Ганбаатар	Т.Г.Шифр:	Зургийн дугаар:	Хуудас: 30																										
				ЕТ-1																											

БАЙРШИЛ ЗҮЙН ЗУРАГ

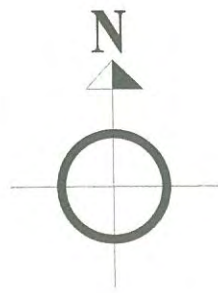

Монгол Улсын бүсчлэл



Увс аймаг

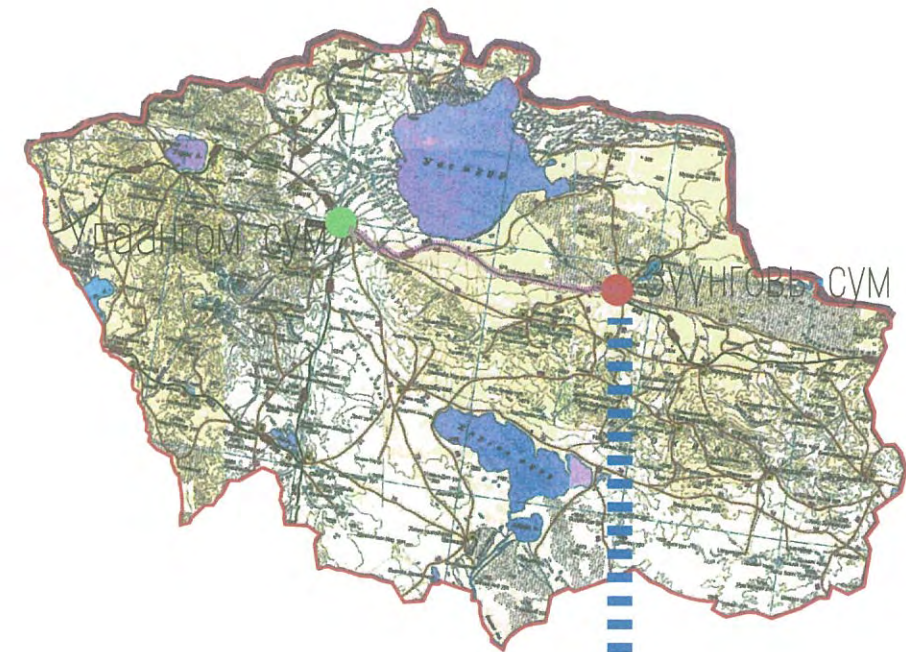





ЭНХИЙН ЖАРГАЛ КОНСТРАКШН ХХК
УТАС: +976 90005665

Увс аймаг, Зүүнговь сум					
ЗҮҮНГОВЬ СУМЫН ГАДНА ЗАМ ТАЛБАЙН ТОХИЖИЛТ					
Байршил зүйн зураг					Үе шат: А3
Архитектор	<i>[Signature]</i>	М.Маралмаа	Е.Г.Шифр:	Масштаб:	Огноо:
Гүйцэтгэсэн	<i>[Signature]</i>	М.Маралмаа	ЭЖК- 2019/07		2019он
Шалгасан	<i>[Signature]</i>	М.Ганбаатар	Т.Г.Шифр:	Зургийн дугаар:	Хуудас:
				ET-2	30

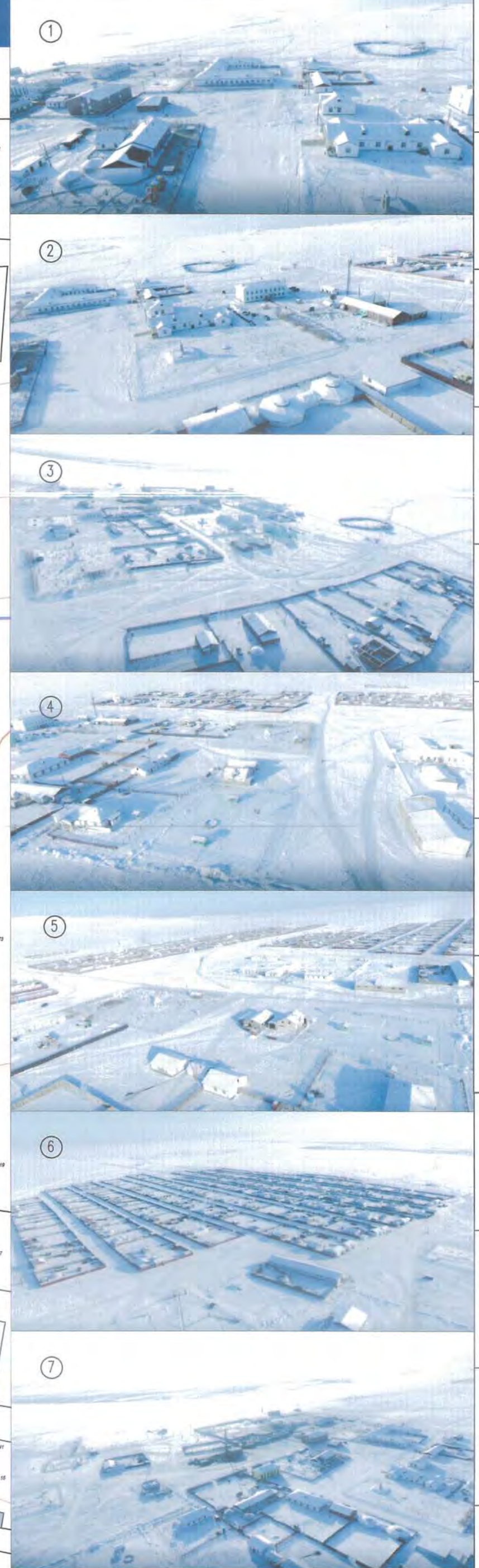
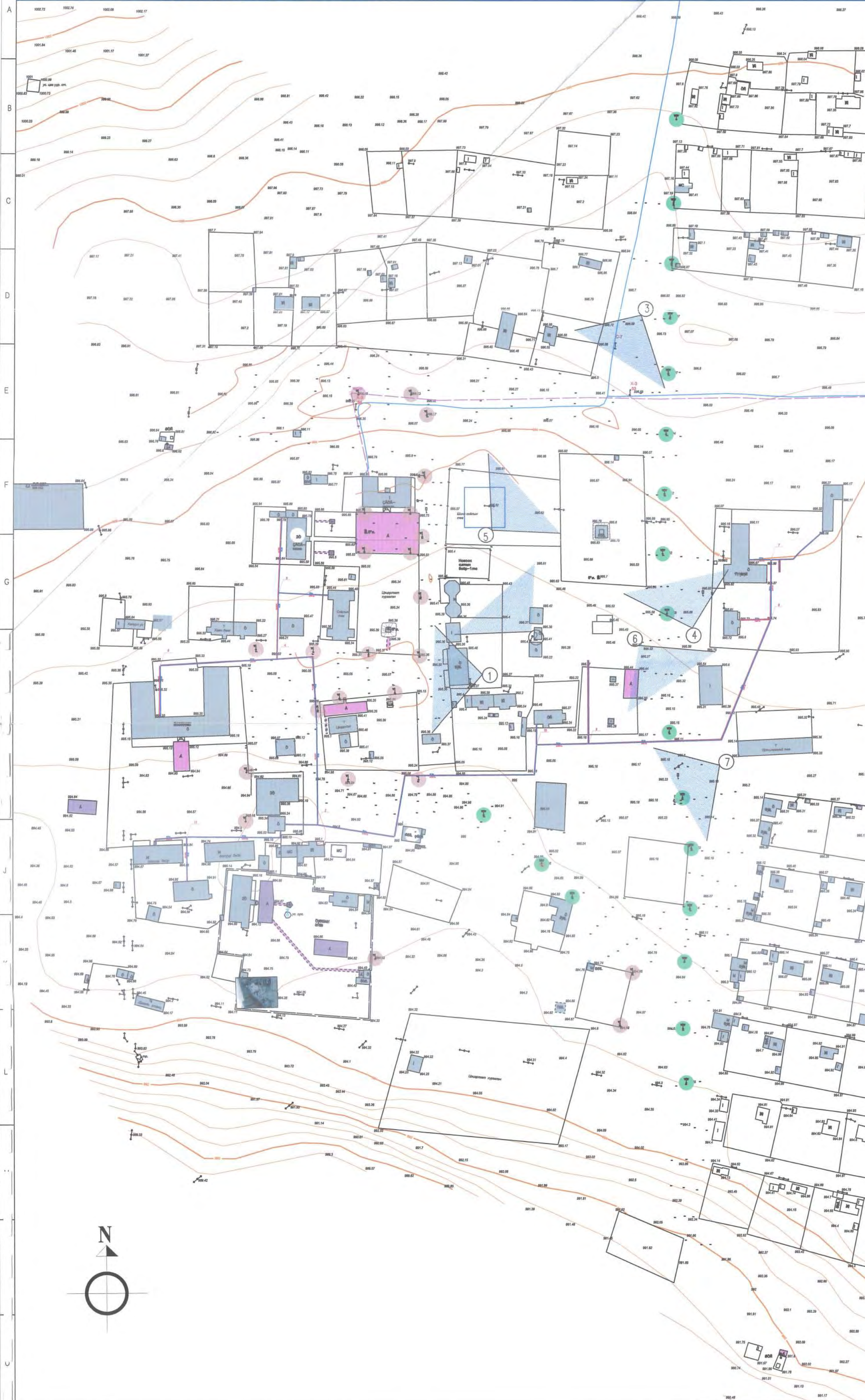
2019/03/24

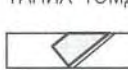
БАЙР ЗҮЙН ДЭВСГЭР ЗУРАГ М1:2000







- ТАНИХ ТЭМДЭГ:
-  Одоо байгаа барилга
 -  Одоо байгаа гэрэлтүүлэг /1 толгойтой гэрэлтүүлэг/
 -  Одоо байгаа гэрэлтүүлэг /2 толгойтой гэрэлтүүлэг/
 -  Одоо байгаа бетон хучилттай явган хүний зам талбай



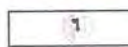

		Увс аймаг, Зүүнговь сум		Үе шат: А3
		ЗҮҮНГОВЬ СУМЫН ГАДНА ЗАМ ТАЛБАЙН ТОХИЖИЛТ		
Архитектор	М.Маралмаа	Э.Г.Шифр:	Масштаб:	Огноо:
Гүйцэтгэсэн	М.Маралмаа	ЭЖК- 2019/07	М: 2000	2019он
Шалгасан	М.Ганбаатар	Т.Г.Шифр:	Зургийн дугаар:	Хуудас:
			ЕТ-3	30

ОДОО БАЙГАА ШОРООН ЗАМ М1:2000

ТАНИХ ТЭМДЭГ:

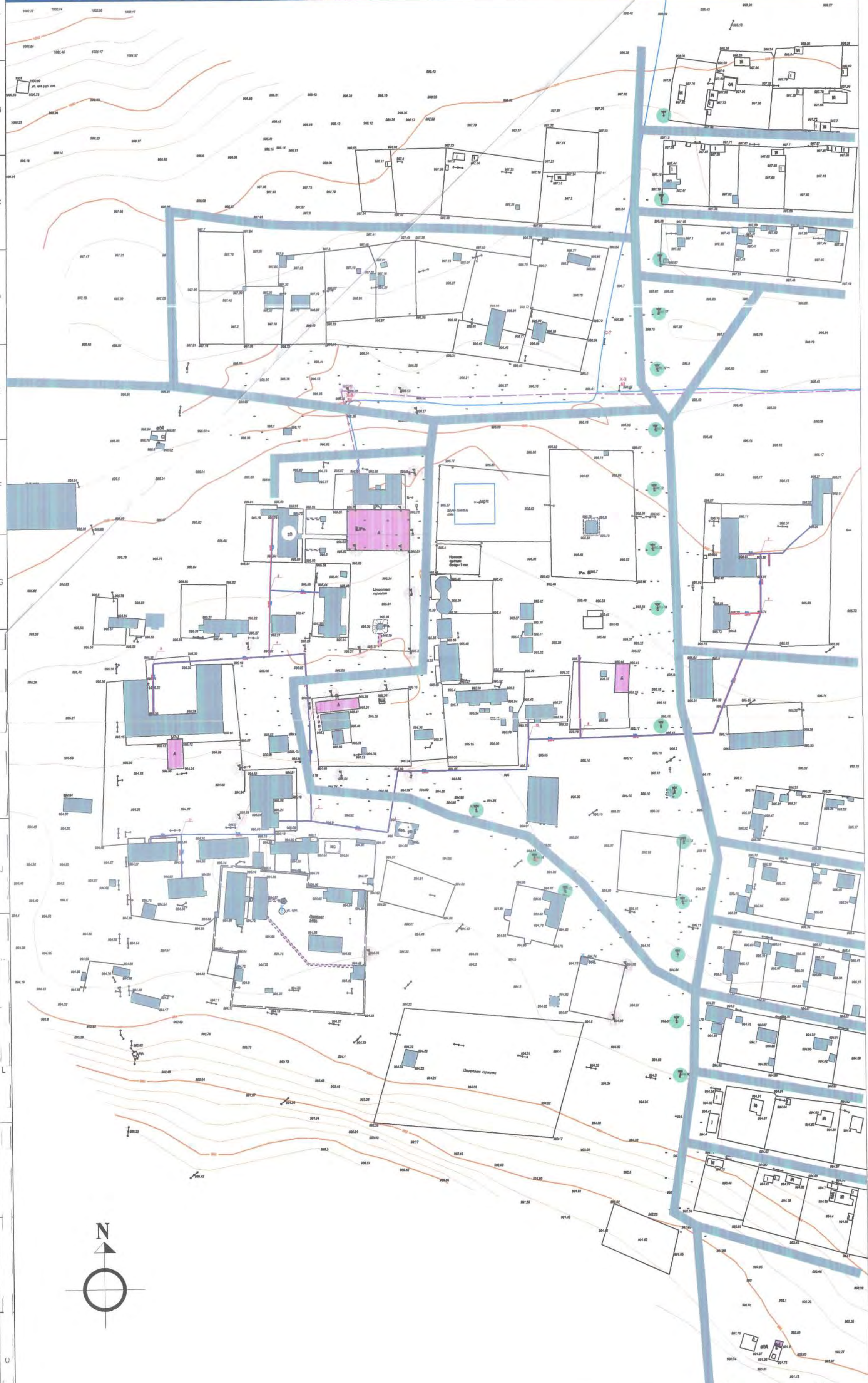
-  Одоо байгаа барилга
-  Одоо байгаа шороон зам
-  Одоо байгаа гэрэлтүүлэг /1 толгойтой гэрэлтүүлэг/
-  Одоо байгаа гэрэлтүүлэг /2 толгойтой гэрэлтүүлэг/
-  Одоо байгаа бетон хучилттай явган хүний зам талбай



 "ЭХЭГ ТӨСЛИЙН ХАМГАА" ХХК УТАС: +976 90005665		Увс аймаг, Зүүнговь сум ЗҮҮНГОВЬ СУМЫН ГАДНА ЗАМ ТАЛБАЙН ТОХИЖИЛТ			Үе шат: А3
		Архитектор Гүйцэтгэсэн Шалгасан	М.Маралмаа М.Маралмаа М.Ганбаатар	Е.Г.Шифр ЭЖК-2019/07 Т.Г.Шифр:	Масштаб: М1:2000 Зургийн дугаар: ET-4

ЕРӨНХИЙ ТӨЛӨВЛӨГӨӨ М1:2000

Д/Д	ТОДОРХОЙЛОЛТ	ТАЙЛБАР
	Засаг даргын тамгын газар	
2	Наадамн талбай	Одоо байгаа
3	Цэцэрлэг	
4	Сургууль	
5	Уурын зуух	
6	Цэргийн анги	
7	Төрийн банк	
8	Эмнэлэг	



ТАНИХ ТЭМДЭГ:

- Одоо байгаа барилга
- Төлөвлөж буй авто зам, талбай / бетон хучилттай /
- Төлөвлөж буй авто зоосгоо / бетон хучилттай /
- Төлөвлөж буй бетон хавтан хучилттай / 490мм X 490мм /
- Төлөвлөж буй явган хүний зам
- Одоо байгаа бетон хучилттай явган хүний зам талбай
- Төлөвлөж буй хөтөгч самбар /3 ширхэг/
- Төлөвлөж буй сандал /10 ширхэг/
- Төлөвлөж буй хөгийн сав /7 ширхэг/
- Одоо байгаа гэрэлтүүлэг /1 толгойтой гэрэлтүүлэг/
- Одоо байгаа гэрэлтүүлэг /2 толгойтой гэрэлтүүлэг/
- Төлөвлөж буй авто замын гэрэлтүүлэг /33 ширхэг/
- Төлөвлөж буй явган хүний замын гэрэлтүүлэг /12 ширхэг/
- Төлөвлөж буй ногоон байгууламж ба мод
- Төлөвлөж буй модон хашаа /айлын хашаа, хаалга/
- Бохир усны шугам
- Дулааны шугам
- Цэвэр усны шугам
- Цахилгааны усны шугам
- Холбооны шугам

СХЕМ

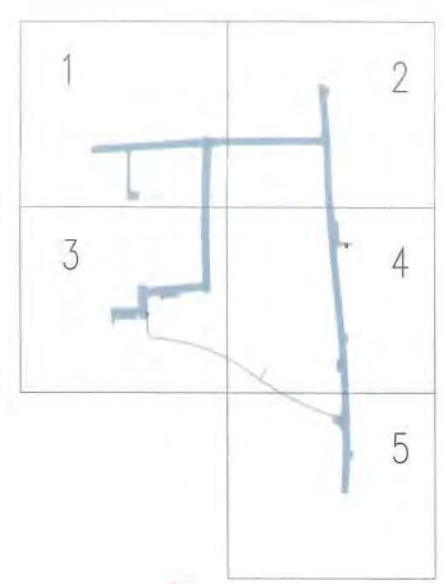

Тайлбар:

- Энэ хуудсыг ЕТ-6-10, ЕТ-12-30-р хуудасуудтай хамт үз.
- Хөгжлийн бэрхшээлтэй иргэдэд зориулсан гарц болон хараагүй иргэдэд зориулсан хөтөгч самбар БНБД 30.01.04-ыг баримтлан зургаг үзүүлсний дагуу хийж гүйцэтгэнэ.
- Автомашинны замыг хөндлөн гэрэх явган хүний гарцанд зориулж замын налуу хашлагыг нормын дагуу хийж гүйцэтгэнэ.
- Газар доогуур байгаа инженерийн шугам сүлжээгээс 2 м-ийн зайтай угсармал бетон хучилт /490мм X 490 мм/ зам тавина.

		Увс аймаг, Зүүнговь сум		Үе шат: А3
		ЗҮҮНГОВЬ СУМЫН ГАДНА ЗАМ ТАЛБАЙН ТОХИЖИЛТ		
Архитектор	Гүйцэтгэсэн	М.Маралмаа	Е.Г.Шифр: ЭЖК-2019/07	Масштаб: М1:2000
Шалгасан		М.Ганбаатар	Т.Г.Шифр:	
				Огноо: 2019он
				Хуудас: 30



ЕРӨНХИЙ ТӨЛӨВЛӨГӨӨ СХЕМ - 1 М1:1000

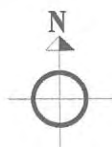

Д/Д	ТОДОРХОЙЛОЛТ	ТАЙЛБАР
1	Засаг даргын тамгын газар	Одоо байгаа
2	Наадамьн талбай	
3	Цэцэрлэг	
4	Сургууль	
5	Уурын зуух	
6	Цэргийн анги	
7	Төрийн банк	
8	Эмнэлэг	

ТАНИХ ТЭМДЭГ:

- Одоо байгаа барилга
- Төлөвлөж буй авто зам, талбай / бетон хучилттай /
- Төлөвлөж буй авто зогсоол / бетон хучилттай /
- Төлөвлөж буй бетон хавтан хучилттай / 490мм X 490мм /
- Төлөвлөж буй явган хүний зам
- Одоо байгаа бетон хучилттай явган хүний зам талбай
- Төлөвлөж буй хөтөч самбар /3 ширхэг/
- Төлөвлөж буй сандал /10 ширхэг/
- Төлөвлөж буй хогийн сав /7 ширхэг/
- Одоо байгаа гэрэлтүүлэг /1 толгойтой гэрэлтүүлэг/
- Одоо байгаа гэрэлтүүлэг /2 толгойтой гэрэлтүүлэг/
- Төлөвлөж буй авто замын гэрэлтүүлэг /33 ширхэг/
- Төлөвлөж буй явган хүний замын гэрэлтүүлэг /12 ширхэг/
- Төлөвлөж буй ногоон байгууламж ба мод
- Төлөвлөж буй модон хашаа /айлын хашаа, хаалга/
- Бохир усны шугам
- Дулааны шугам
- Цэвэр усны шугам
- Цахилгааны усны шугам
- Холбооны шугам

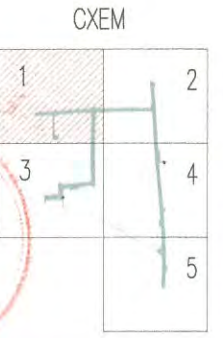

ТАЙЛБАР:
1. Энэ хуудсыг ET-5, ET-14-30-р хуудасуудтай хамт үз.

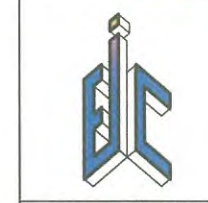

“ЭНХИЙН ЖАРГАЛ КОНСТРАКШН” ХХК
УТАС: +976 90065665

Увс аймаг, Зүүнговь сум ЗҮҮНГОВЬ СУМЫН ГАДНА ЗАМ ТАЛБАЙН ТОХИЖИЛТ					
Ерөнхий төлөвлөгөө схем - 1					
Архитектор		М.Маралмаа	Е.Г.Шифр:	Масштаб:	Үе шат: А3
Гүйцэтгэсэн		М.Маралмаа	ЭЖК- 2019/07	М: 1 000	Огноо: 2019он
Шалгасан		М.Ганбаатар	Т.Г.Шифр:	Зургийн дугаар:	Хуудас: 30
				ЕТ- 6	

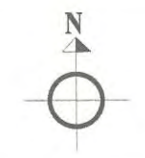

ЕРӨНХИЙ ТӨЛӨВЛӨГӨӨ СХЕМ - 2 М1:1000

Д/Д	ТОДОРХОЙЛОЛТ	ТАЙЛБАР
1	Засаг даргын тамгын газар	Одоо байгаа
2	Наадамьн талбай	
3	Цэцэрлэг	
4	Сургууль	
5	Уурын зуух	
6	Цэргийн анги	
7	Төрийн банк	
8	Эмнэлэг	

ТАНИХ ТЭМДЭГ:

- Одоо байгаа барилга
- Төлөвлөж буй авто зам, талбай / бетон хучилттай /
- Төлөвлөж буй авто зогсоол / бетон хучилттай /
- Төлөвлөж буй бетон хавтан хучилттай / 490мм X 490мм /
- Төлөвлөж буй явган хүний зам
- Одоо байгаа бетон хучилттай явган хүний зам талбай
- Төлөвлөж буй хөтөч самбар /3 ширхэг/
- Төлөвлөж буй сандал /10 ширхэг/
- Төлөвлөж буй хогийн сав /7 ширхэг/
- Одоо байгаа гэрэлтүүлэг /1 толгойтой гэрэлтүүлэг/
- Одоо байгаа гэрэлтүүлэг /2 толгойтой гэрэлтүүлэг/
- Төлөвлөж буй авто замын гэрэлтүүлэг /33 ширхэг/
- Төлөвлөж буй явган хүний замын гэрэлтүүлэг /12 ширхэг/
- Төлөвлөж буй ногоон байгууламж ба мод
- Төлөвлөж буй модон хашаа /айлын хашаа, хаалга/
- Бохир усны шугам
- Дулааны шугам
- Цэвэр усны шугам
- Цахилгааны усны шугам
- Холбооны шугам

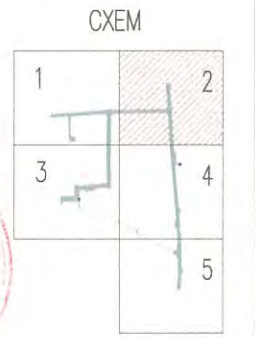
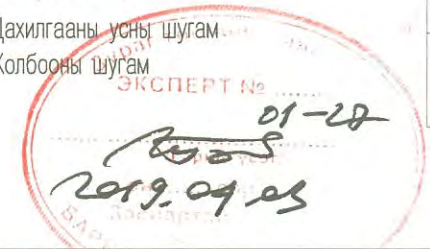

ТАЙЛБАР:
1. Энэ хуудсыг ET-5, ET-14-30-р хуудасуудтай хамт үз.



Увс аймаг, Зүүнговь сум ЗҮҮНГОВЬ СУМЫН ГАДНА ЗАМ ТАЛБАЙН ТОХИЖИЛТ				
Ерөнхий төлөвлөгөө схем - 2				
Архитектор		М.Маралмаа	Е.Г.Шифр: ЭЖК- 2019/07	Масштаб: М1:1000
Гүйцэтгэсэн		М.Маралмаа	Т.Г.Шифр:	Зургийн дугаар: Хуудас: 30
Шалгасан		М.Ганбаатар		ЭТ-7

20190924

ЕРӨНХИЙ ТӨЛӨВЛӨГӨӨ СХЕМ - 3 М1:1000



Д/Д	ТОДОРХОЙЛОЛТ	ТАЙЛБАР
1	Засаг даргын тамгын газар	Одоо байгаа
2	Наадамн талбай	
3	Цэцэрлэг	
4	Сургууль	
5	Уурын зуух	
6	Цэргийн анги	
7	Төрийн банк	
8	Эмнэлэг	

ТАНИХ ТЭМДЭГ:

- Одоо байгаа барилга
- Төлөвлөж буй авто зам, талбай / бетон хучилттай /
- Төлөвлөж буй авто зогсоол / бетон хучилттай /
- Төлөвлөж буй бетон хавтан хучилттай / 490мм X 490мм /
- Төлөвлөж буй явган хүний зам
- Одоо байгаа бетон хучилттай явган хүний зам талбай
- Төлөвлөж буй хөтөч самбар /3 ширхэг/
- Төлөвлөж буй сандал /10 ширхэг/
- Төлөвлөж буй хогийн сав /7 ширхэг/
- Одоо байгаа гэрэлтүүлэг /1 толгойтой гэрэлтүүлэг/
- Одоо байгаа гэрэлтүүлэг /2 толгойтой гэрэлтүүлэг/
- Төлөвлөж буй авто замын гэрэлтүүлэг /33 ширхэг/
- Төлөвлөж буй явган хүний замын гэрэлтүүлэг /12 ширхэг/
- Төлөвлөж буй ногоон байгууламж ба мод
- Төлөвлөж буй модон хашаа /айлын хашаа, хаалга/
- Бохир усны шугам
- Дулааны шугам
- Цэвэр усны шугам
- Цахилгааны усны шугам
- Холбооны шугам

СХЕМ

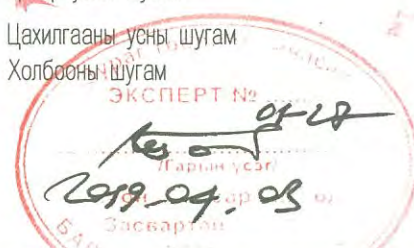
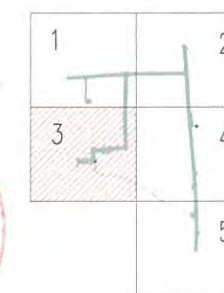

Увс аймаг, Зүүнговь сум
ЗҮҮНГОВЬ СУМЫН ГАДНА ЗАМ ТАЛБАЙН ТОХИЖИЛТ

Ерөнхий төлөвлөгөө схем - 3				Үе шат: А3
Архитектор		М.Маралмаа	Е.Г.Шифр: ЭЖК-2019/07	Масштаб: М1:1000
Гүйцэтгэсэн		М.Маралмаа	Т.Г.Шифр:	Огноо: 2019 он
Шалгасан		М.Ганбаатар	Зургийн дугаар: ET-8	Хуудас: 30



"ЭНХИЙН ЖАРГАЛ КОНСТРАКШН" УХК
УТАС: +976 90005665

ТАЙЛБАР:
1. Энэ хуудсыг ET-5, ET-14-30-р хуудасуудтай хамт үз.

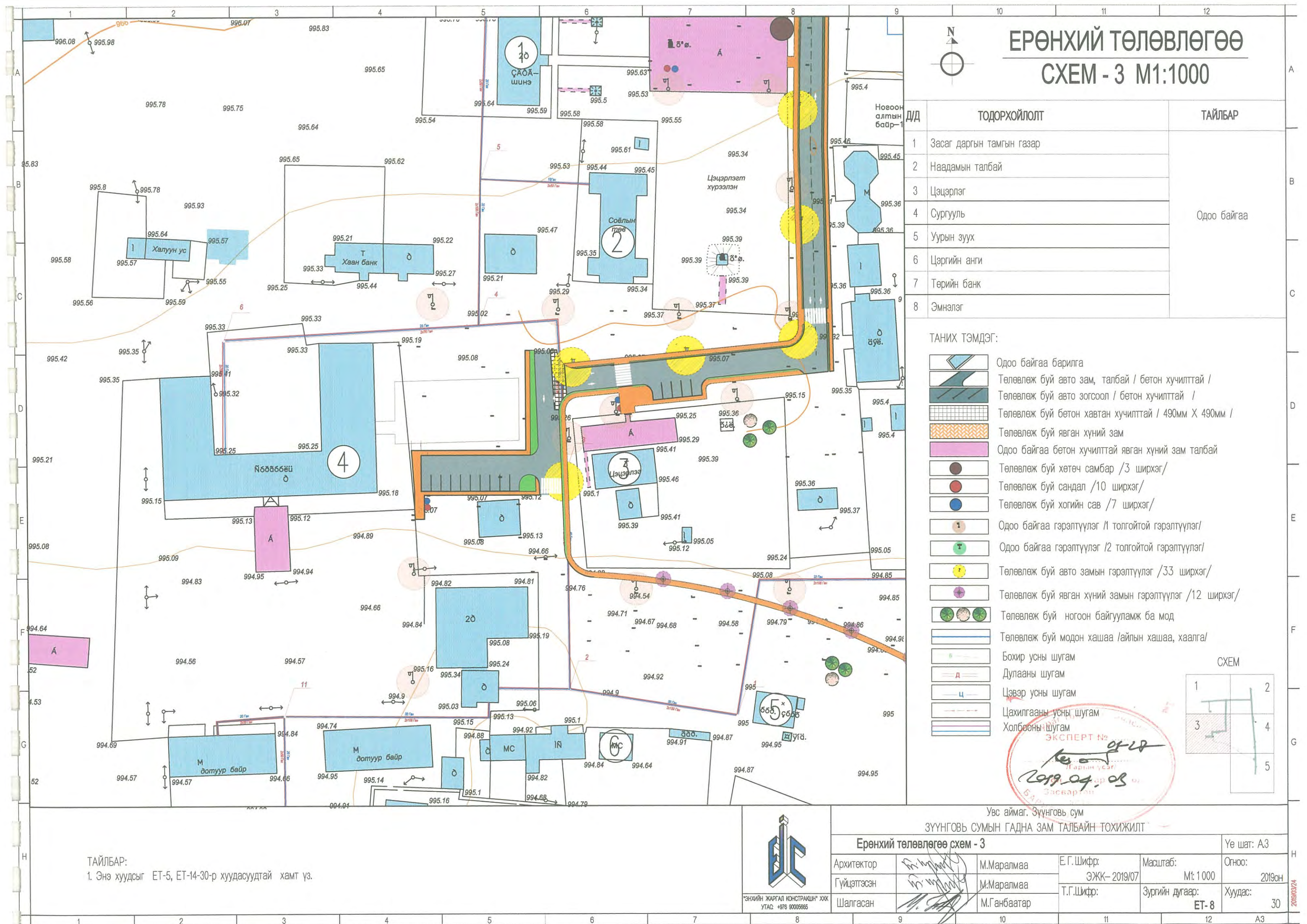

ЕРӨНХИЙ ТӨЛӨВЛӨГӨӨ СХЕМ - 4 М1:1000

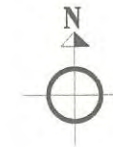

Д/Д	ТОДОРХОЙЛОЛТ	ТАЙЛБАР
995.74	1 Засаг даргын тамгын газар	Одоо байгаа
	2 Наадамн талбай	
	3 Цэцэрлэг	
	4 Сургууль	
995.73	5 Уурын зуух	
	6 Цэргийн анги	
	7 Төрийн банк	
	8 Эмнэлэг	

ТАНИХ ТЭМДЭГ:

- Одоо байгаа барилга
- Төлөвлөж буй авто зам, талбай / бетон хучилттай /
- Төлөвлөж буй авто зогсоол / бетон хучилттай /
- Төлөвлөж буй бетон хавтан хучилттай / 490мм X 490мм /
- Төлөвлөж буй явган хүний зам
- Одоо байгаа бетон хучилттай явган хүний зам талбай
- Төлөвлөж буй хөтөч самбар /3 ширхэг/
- Төлөвлөж буй сандал /10 ширхэг/
- Төлөвлөж буй хогийн сав /7 ширхэг/
- Одоо байгаа гэрэлтүүлэг /1 толгойтой гэрэлтүүлэг/
- Одоо байгаа гэрэлтүүлэг /2 толгойтой гэрэлтүүлэг/
- Төлөвлөж буй авто замын гэрэлтүүлэг /33 ширхэг/
- Төлөвлөж буй явган хүний замын гэрэлтүүлэг /12 ширхэг/
- Төлөвлөж буй ногоон байгууламж ба мод
- Төлөвлөж буй модон хашаа /айлын хашаа, хаалга/
- Бохир усны шугам
- Дулааны шугам
- Цэвэр усны-шугам
- Цахилгааны усны шугам
- Холбооны шугам

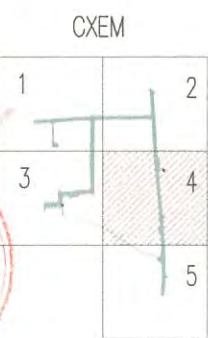

КОНСПЕКТ № 01-18
2019.04.03



ТАЙЛБАР:
1. Энэ хуудсыг ЕТ-5, ЕТ-14-30-р хуудасуудтай хамт үз.



Увс аймаг, Зүүнговь-сум				
ЗҮҮНГОВЬ СУМЫН ГАДНА ЗАМ ТАЛБАЙН ТОХИЖИЛТ				
Ерөнхий төлөвлөгөө схем - 4				
Архитектор		М.Маралмаа	Е.Г.Шифр:	Масштаб:
Гүйцэтгэсэн		М.Маралмаа	ЭЖК- 2019/07	М: 1 000
Шалгасан		М.Ганбаатар	Т.Г.Шифр:	Зургийн дугаар:
				Хуудас:
				ЕТ-9
				30

20190324

ЕРӨНХИЙ ТӨЛӨВЛӨГӨӨ СХЕМ - 5 М1:1000

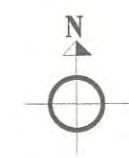

Д/Д	ТОДОРХОЙЛОЛТ	ТАЙЛБАР
1	Засаг даргын тамгын газар	Одоо байгаа
2	Наадамьн талбай	
3	Цэцэрлэг	
4	Сургууль	
5	Уурын зуух	
6	Цэргийн анги	
7	Төрийн банк	
8	Эмнэлэг	

ТАНИХ ТЭМДЭГ:

- Одоо байгаа барилга
- Төлөвлөж буй авто зам, талбай / бетон хучилттай /
- Төлөвлөж буй авто зогсоол / бетон хучилттай /
- Төлөвлөж буй бетон хавтан хучилттай / 490мм X 490мм /
- Төлөвлөж буй явган хүний зам
- Одоо байгаа бетон хучилттай явган хүний зам талбай
- Төлөвлөж буй хөтөч самбар /3 ширхэг/
- Төлөвлөж буй сандал /10 ширхэг/
- Төлөвлөж буй хогийн сав /7 ширхэг/
- Одоо байгаа гэрэлтүүлэг /1 толгойтой гэрэлтүүлэг/
- Одоо байгаа гэрэлтүүлэг /2 толгойтой гэрэлтүүлэг/
- Төлөвлөж буй авто замын гэрэлтүүлэг /33 ширхэг/
- Төлөвлөж буй явган хүний замын гэрэлтүүлэг /12 ширхэг/
- Төлөвлөж буй ногоон байгууламж ба мод
- Төлөвлөж буй модон хашаа /айлын хашаа, хаалга/
- Бохир усны шугам
- Дулааны шугам
- Цэвэр усны шугам
- Цахилгааны усны шугам
- Холбооны шугам

СХЕМ

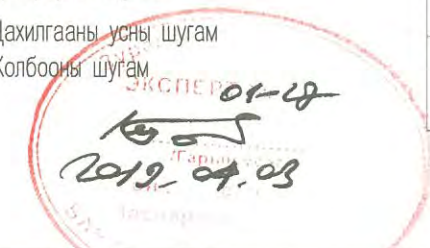
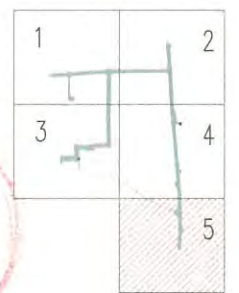

Увс аймаг, Зүүнговь сум				
ЗҮҮНГОВЬ СУМЫН ГАДНА ЗАМ ТАЛБАЙН ТОХИЖИЛТ				
Ерөнхий төлөвлөгөө схем - 5				Үе шат: А3
Архитектор		М.Маралмаа	Е.Г.Шифр:	Масштаб:
Гүйцэтгэсэн		М.Маралмаа	ЭЖК- 2019/07	М: 1 000
Шалгасан		М.Ганбаатар	Т.Г.Шифр:	Огноо: 2019он
			Зургийн дугаар:	Хуудас: 30
			ЕТ- 10	

ТАЙЛБАР:
1. Энэ хуудсыг ЕТ-5, ЕТ-14-30-р хуудасуудтай хамт үз.

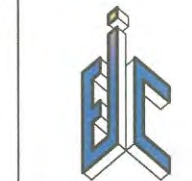

"ЭРӨНХИЙН ЖАРГАЛ КОНСТРАКШ" УХК
УТАС: +976 90005665

2019/03/24



Зураг төсвийн
 ЭКСПЕРТ
 2019.07.03
 ОН
 Төрийн үсэг
 Төрийн захиргаа
 Төрийн захиргаа



Увс аймаг, Зүүнговь сум ЗҮҮНГОВЬ СУМЫН ГАДНА ЗАМ ТАЛБАЙН ТОХИЖИЛТ			ӨЗ		
Захирал <i>[Signature]</i> М.Маралмаа			Масштаб 1:500		
Зур.инж <i>[Signature]</i> М.Маралмаа			үе шат		
Шалгасан <i>[Signature]</i> М.Ганбаатар			хуудас		
ӨНДӨРЖИЛТИЙН ЗУРАГ Шифр: 19/07			бүх хуудас		
			АЗ 2 08 2019 он		

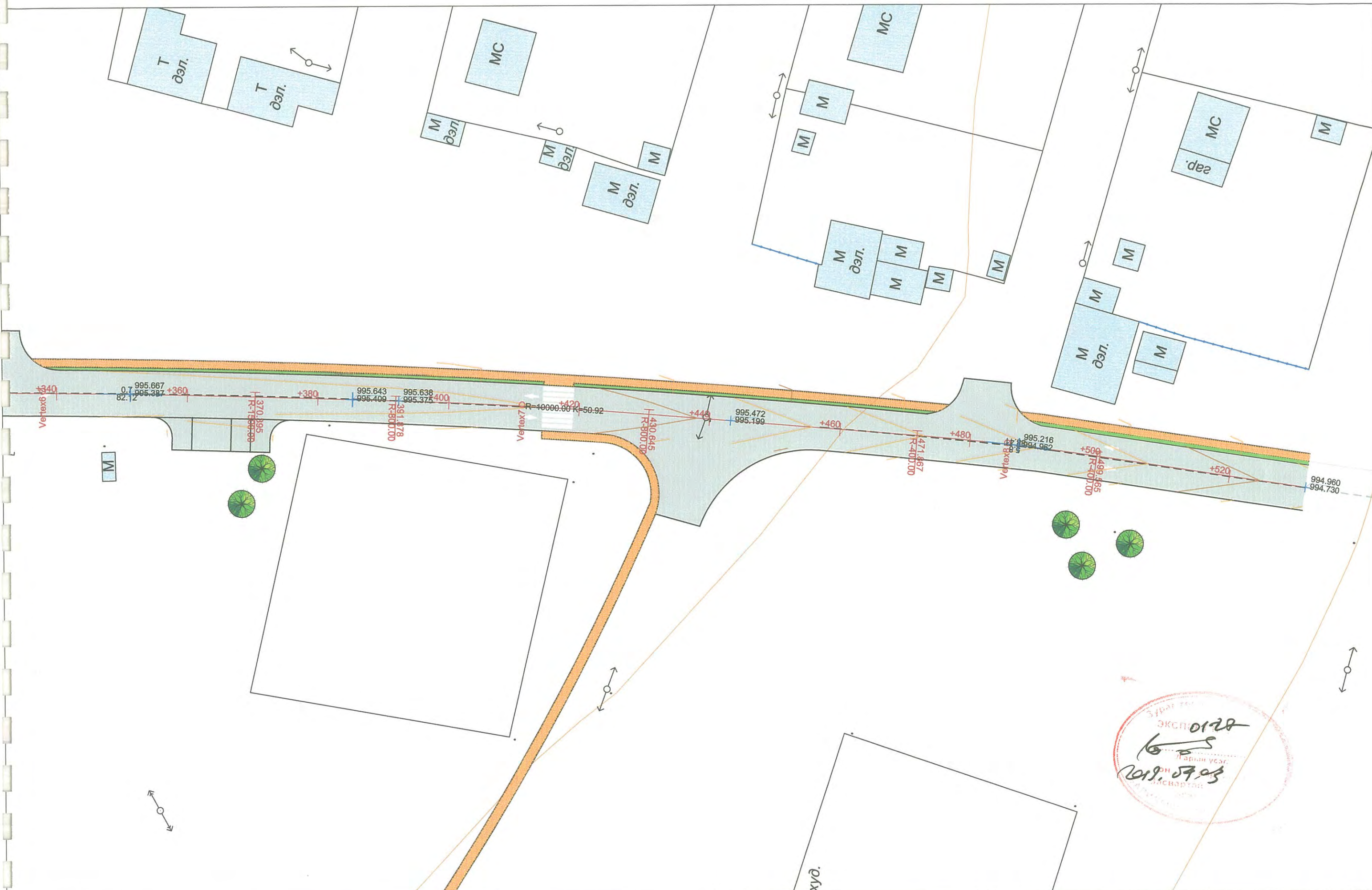

ЗУМГАА
 ЭКСП. 0128
 16/5
 ГАРЫН ҮСЭГ
 2019.07.03
 ГАНБААТАР

			Увс аймаг, Зүүнговь сум			ӨЗ		
			ЗҮҮНГОВЬ СУМЫН ГАДНА ЗАМ ТАЛБАЙН ТОХИЖИЛТ			Масштаб 1:500		
Захирал		М.Маралмаа	ӨНДӨРЖИЛТИЙН ЗУРАГ			үе шат	хуудас	бүх хуудас
Зур.инж		М.Маралмаа				А3	3	08
Шалгасан		М.Ганбаатар	Шифр: 19/07			2019 он		

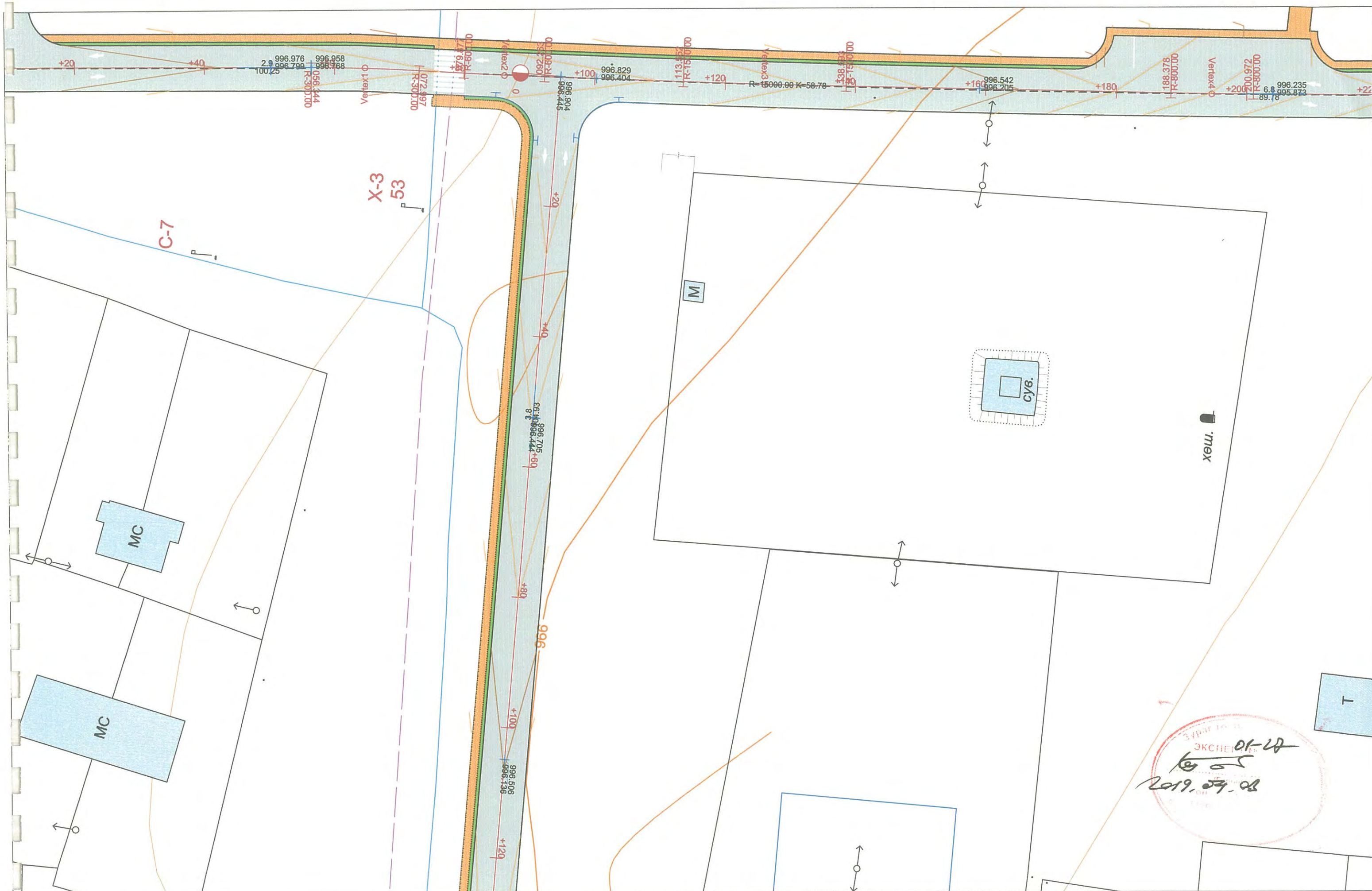

ЭХИЙН
 ЭКСПЕРТ
 01-28
 2019.09.08



Увс аймаг, Зүүнговь сум			ӨЗ		
ЗҮҮНГОВЬ СУМЫН ГАДНА ЗАМ ТАЛБАЙН ТОХИЖИЛТ			Масштаб 1:500		
Захирал	<i>[Signature]</i>	М.Маралмаа	ӨНДӨРЖИЛТИЙН ЗУРАГ		
Зур.инж	<i>[Signature]</i>	М.Маралмаа			
Шалгасан	<i>[Signature]</i>	М.Ганбаатар			
Шифр: 19/07			үе шат	хуудас	бүх хуудас
			A3	4	08
			2019 он		



Увс аймаг, Зүүнговь сум			ӨЗ		
ЗҮҮНГОВЬ СУМЫН ГАДНА ЗАМ ТАЛБАЙН ТОХИЖИЛТ			Масштаб 1:500		
Захирал	<i>[Signature]</i>	М.Маралмаа	ӨНДӨРЖИЛТИЙН ЗУРАГ		
Зур.инж	<i>[Signature]</i>	М.Маралмаа			
Шалгасан	<i>[Signature]</i>	М.Ганбаатар			
Шифр: 19/07			үе шат	хуудас	бүх хуудас
			А3	5	08
			2019 он		



Цэцэрлэгт
хүрээлэн

01-20
2019.04.05



Увс аймаг, Зүүнговь сум ЗҮҮНГОВЬ СУМЫН ГАДНА ЗАМ ТАЛБАЙН ТОХИЖИЛТ			ӨЗ		
			Масштаб 1:500		
Захирал	<i>[Signature]</i>	М.Маралмаа	үе шат	хуудас	бүх хуудас
Зур.инж	<i>[Signature]</i>	М.Маралмаа	А3	6	08
Шалгасан	<i>[Signature]</i>	М.Ганбаатар	Шифр: 19/07		
			2019 он		

ӨНДӨРЖИЛТИЙН ЗУРАГ

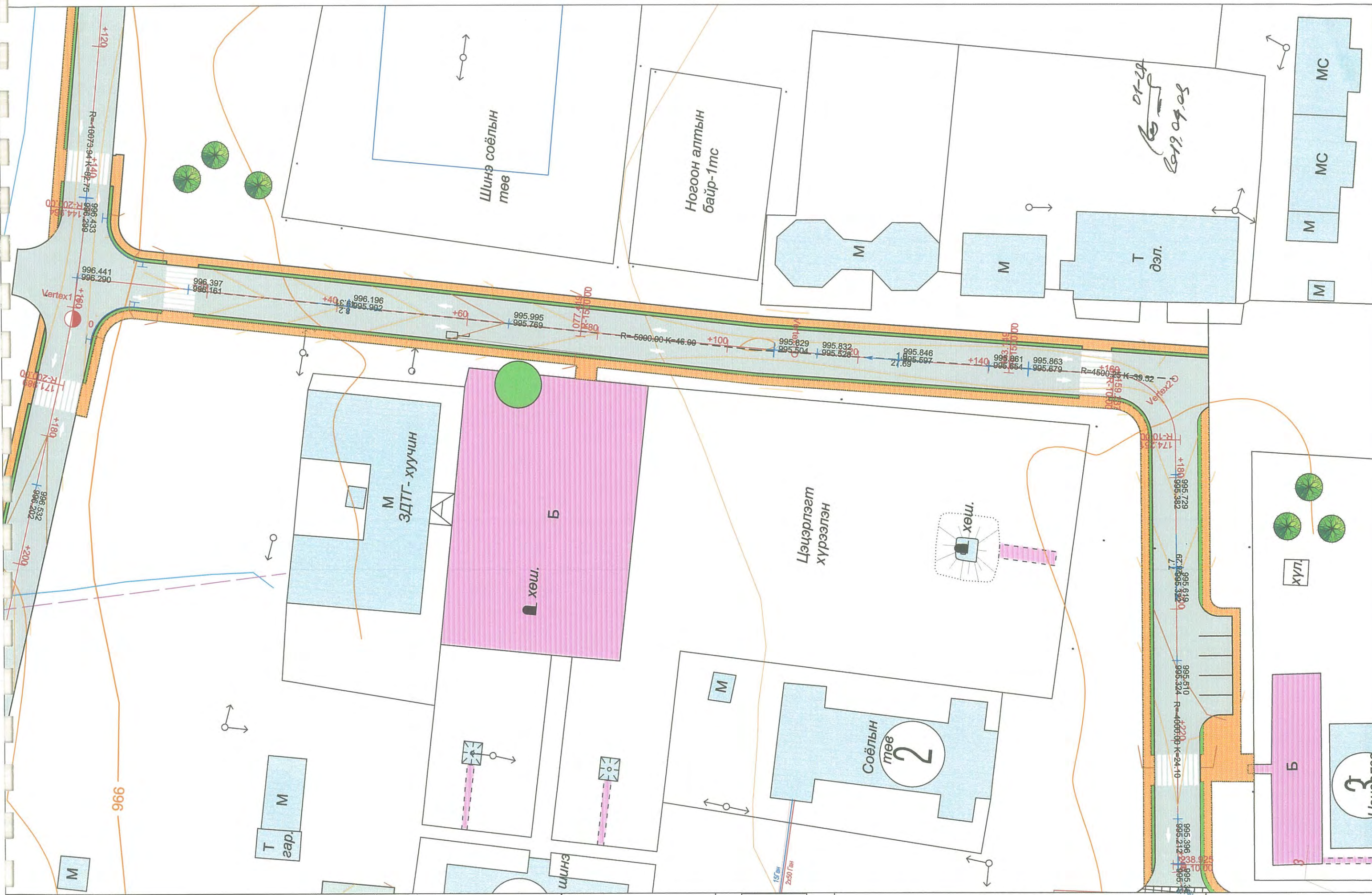

Увс аймаг, Зүүнговь сум		ЗҮҮНГОВЬ СУМЫН ГАДНА ЗАМ ТАЛБАЙН ТОХИЖИЛТ	
Захирал	<i>[Signature]</i>	М.Маралмаа	ӨНДӨРЖИЛТИЙН ЗУРАГ
Зур.инж	<i>[Signature]</i>	М.Маралмаа	
Шалгасан	<i>[Signature]</i>	М.Ганбаатар	
		Шифр: 19/07	

ӨЗ		
Масштаб 1:500		
үе шат	хуудас	Бүх хуудас
A3	7	08
2019 он		

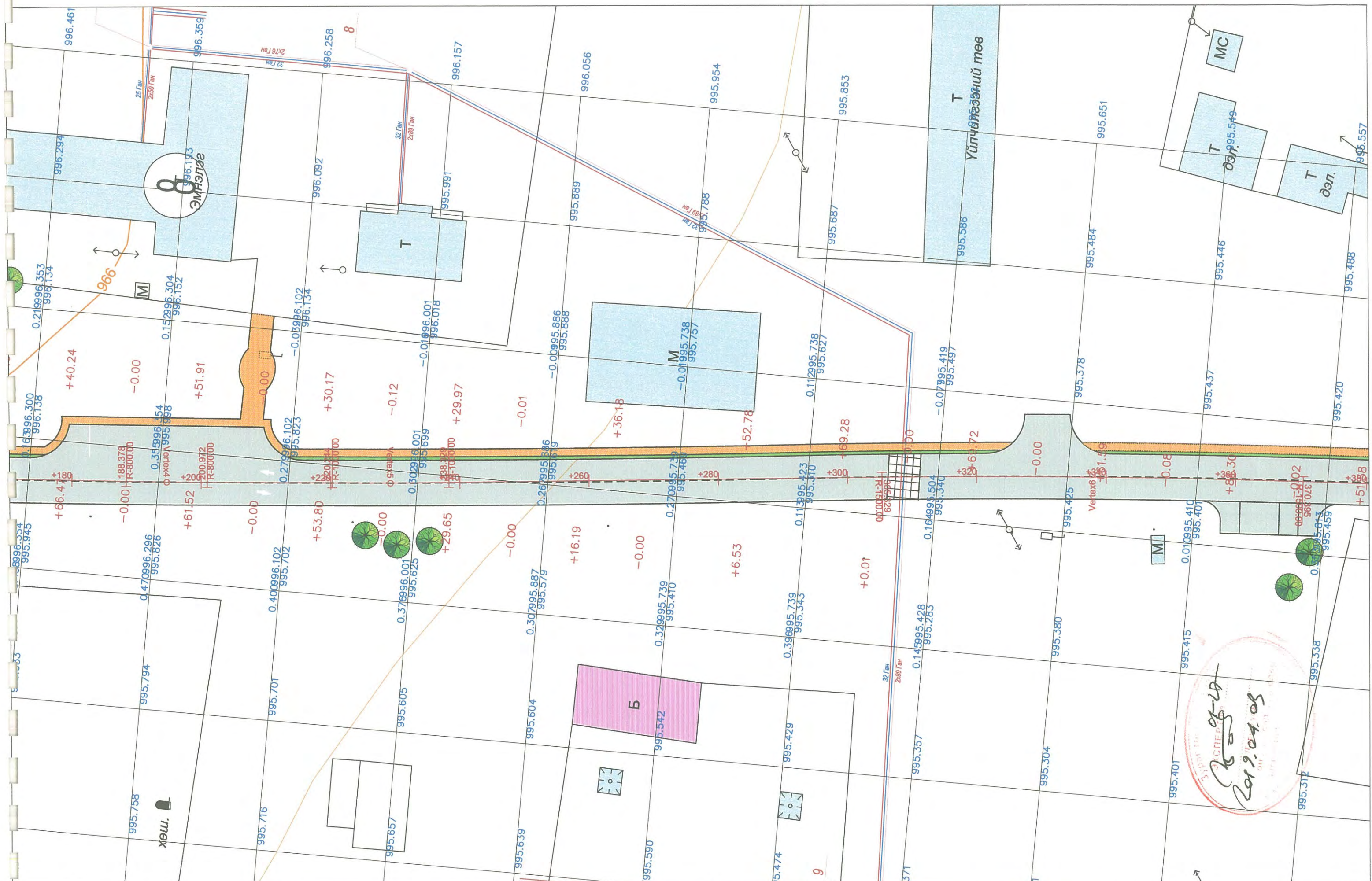

2019.04.05

 "ЭНХИЙН ЖАРГАЛ"		Увс аймаг, Зүүнговь сум ЗҮҮНГОВЬ СУМЫН ГАДНА ЗАМ ТАЛБАЙН ТОХИЖИЛТ			КЗ Масштаб 1:500		
		КАРТОГРАММ			үе шат А3	хуудас 2	бүх хуудас 08
Захирал 	М.Маралмаа	Зур.инж 	М.Маралмаа	Шалбарсан 	М.Ганбаатар	Шалбарсан 19/07	2019 он

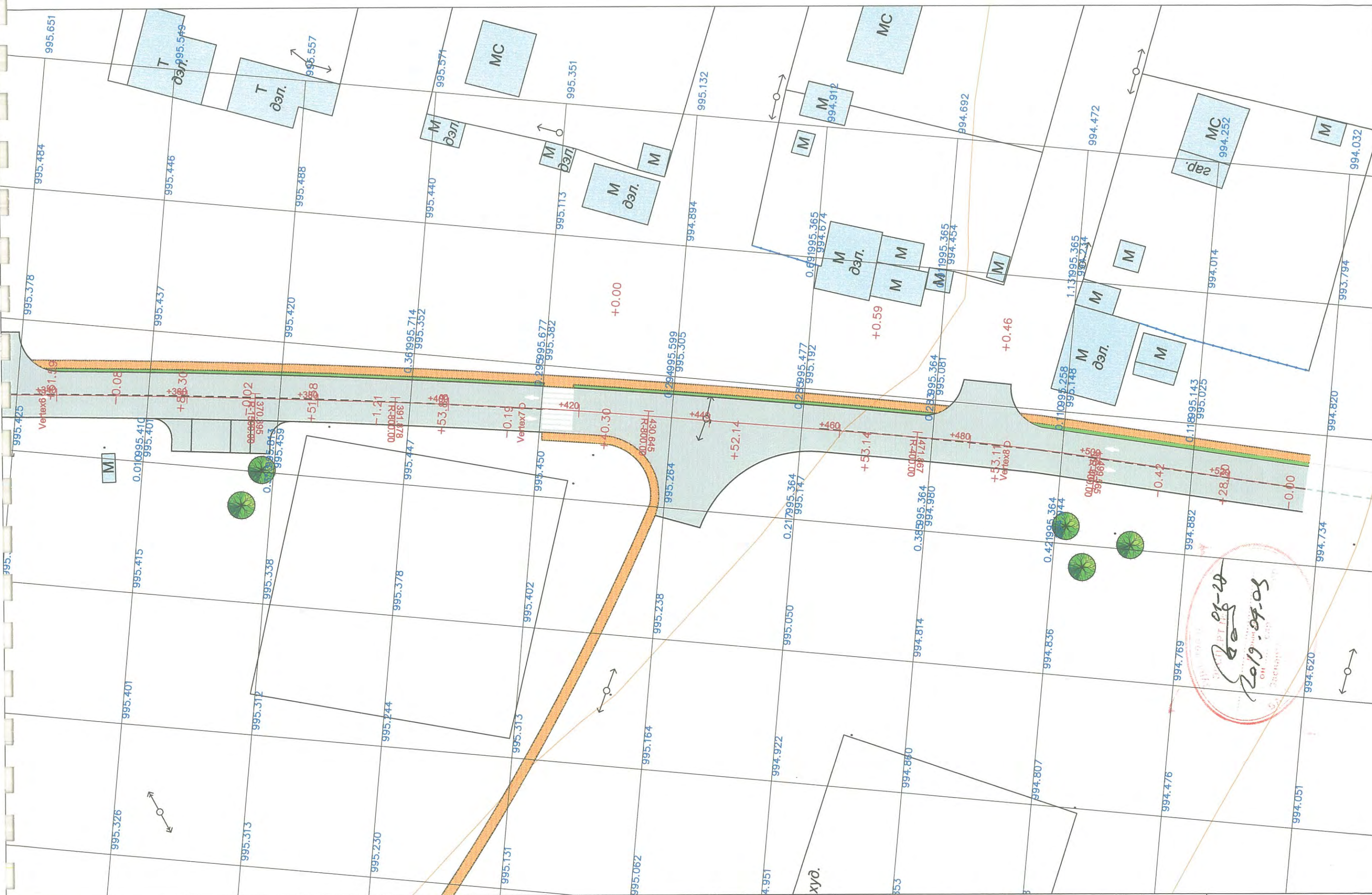

		Увс аймаг, Зүүнговь сум ЗҮҮНГОВЬ СУМЫН ГАДНА ЗАМ ТАЛБАЙН ТОХИЖИЛТ			КЗ		
		КАРТОГРАММ			Масштаб 1:500		
Захирал		М.Маралмаа	Шийдэл: 19/07	үе шат	хуудас	бүх хуудас	
Зур.инж		М.Маралмаа		A3	3	08	
Шалбарсан		М.Ганбаатар		2019 он			

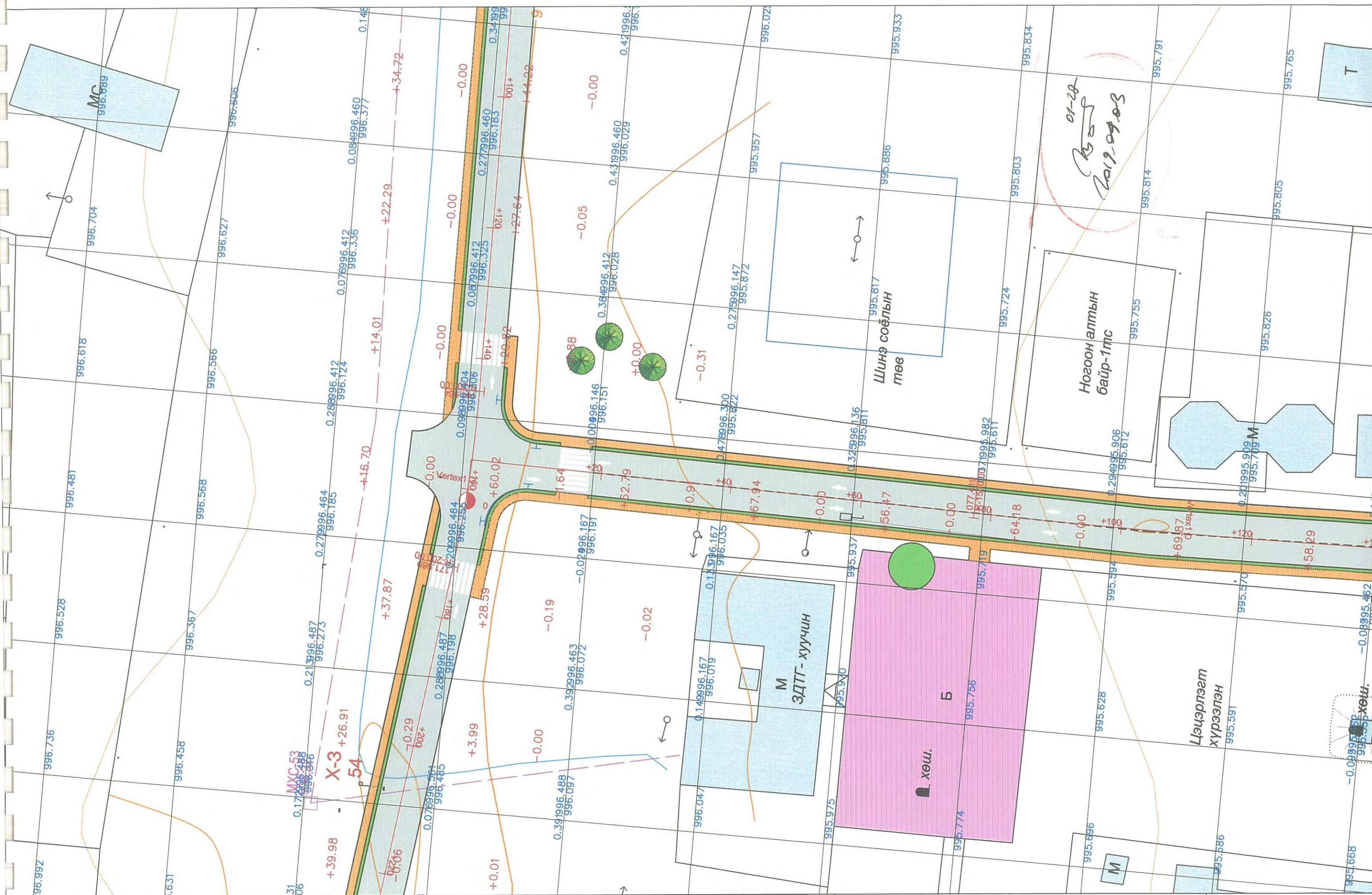

Увс аймаг, Зүүнговь сум		КЗ		
ЗҮҮНГОВЬ СУМЫН ГАДНА ЗАМ ТАЛБАЙН ТОХИЖИЛТ		Масштаб 1:500		
Захирал	<i>[Signature]</i> М.Маралмаа	үе шат	хуудас	бүх хуудас
Зур.инж	М.Маралмаа	A3	5	08
Шалбарсан	М.Ганбаатар	Шалбар: 19/07		

КАРТОГРАММ

КЗ		
Масштаб 1:500		
үе шат	хуудас	бүх хуудас
A3	5	08
2019 он		

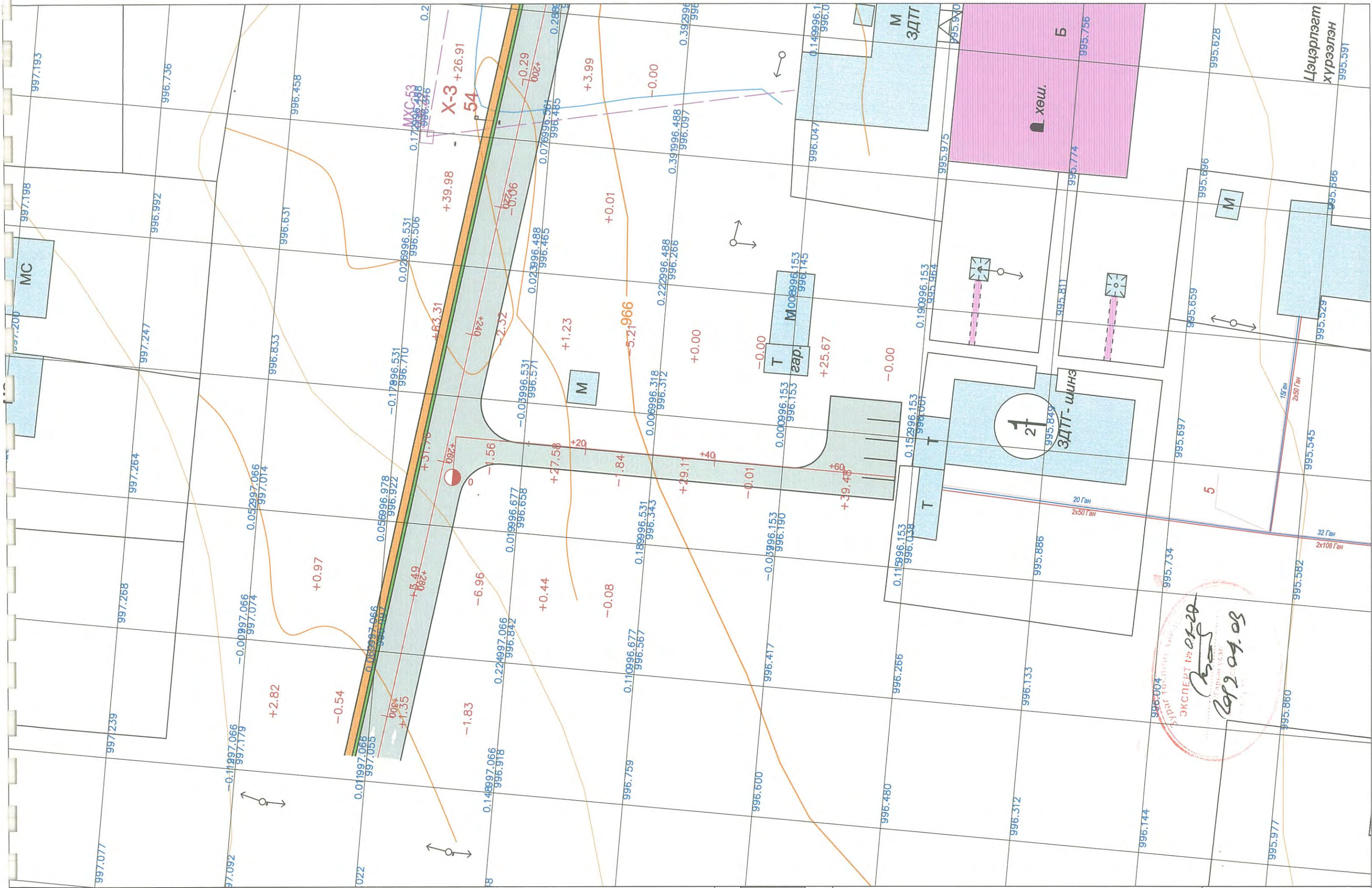

996.004
 ЭКСПЕРТ № 01-20
 2019.04.08



Ус аймаг, Зүүнговь сум ЗҮҮНГОВЬ СУМЫН ГАДНА ЗАМ ТАЛБАЙН ТОХИЖИЛТ			КЗ		
Захирал			М.Маралмаа		
Зур.инж			М.Маралмаа		
Шалгасан			М.Ганбаатар		
Шийдвэр: 19/07			КАРТОГРАММ		
үе шат	хуудас	бүх хуудас			
A3	6	08			
			2019 он		

Масштаб 1:500		
үе шат	хуудас	бүх хуудас
A3	6	08
2019 он		



Уур, Энх
995.707

ЯНД.

2019 оны 07-р сар

	Увс аймаг, Зүүнговь сум		КЗ
	ЗҮҮНГОВЬ СУМЫН ГАДНА ЗАМ ТАЛБАЙН ТОХИЖИЛТ		
Захирал		М.Маралмаа	үе шат
Зур.инж		М.Маралмаа	АЗ
Шалгасан		М.Ганбаатар	хуудас
КАРТОГРАММ			8
Шифр: 19/07			бүх хуудас
			08
			2019 он

ТӨЛӨВЛӨЖ БУЙ АВТО ЗАМЫН БАЙГУУЛАЛТ М1:1500

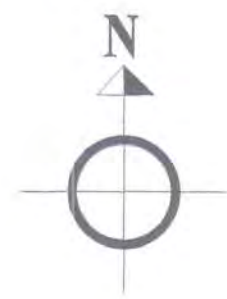
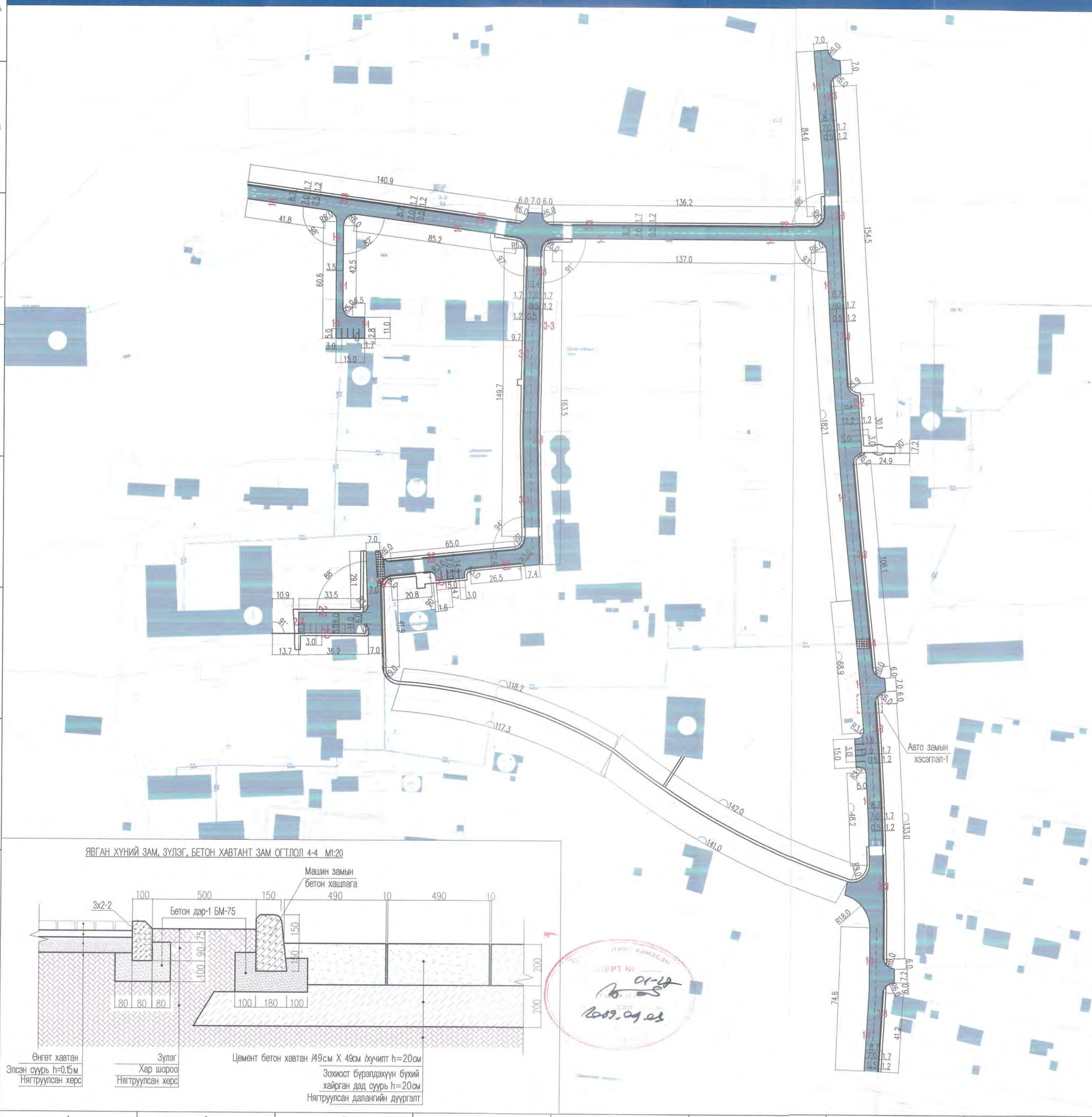

Д/Д	ТОДОРХОЙЛОЛТ	ТАЙЛБАР
	Засаг даргын тамгын газар	Одоо байгаа
2	Наадамн талбай	
3	Цэцэрлэг	
4	Сургууль	
5	Уурын зуух	
6	Цэргийн анги	
7	Төрийн банк	
8	Эмнэлэг	

Тайлбар:

- Энэ хуудсыг ЕТ-5-10, ЕТ-13, ЕТ-15-16-р хуудасуудтай хамт үз.
- Авто замын зурагтай хамт үзнэ үү.
- Хөгжлийн бэрхшээлтэй иргэдэд зориулсан гарц болон хараагүй иргэдэд зориулсан хөтөч замыг БНБД 30.01.04-ыг баримтлан зурагт зүүрсэний дагуу хийж гүйцэтгэнэ.
- Газар доогуур байгаа инженерийн шугам сүлжээнээс 2 м-ийн зайтай угсармал бетон хучилт /490мм X 490 мм/ зам тавина.
- 1 машины зогсоолыг 5м X 3м хэмжээтэй байхаар төлөвлөв.

ТАНИХ ТЭМДЭГ:

- Одоо байгаа барилга
- Төлөвлөж буй авто зам, талбай / бетон хучилттай /
- Төлөвлөж буй авто зогсоол / бетон хучилттай /
- Төлөвлөж буй бетон хавтан хучилттай / 490мм X 490мм /

Д/Д	АВТО ЗАМ, ЗОГССООЛ	өргөн / м /	урт / м /	талбай / м2 /
1.	Авто зам	7 м	1175.43 м	8370.72 м2
2.	Авто зогсоол			898.01 м2
3.	Авто замын бетон хавтан /490мм X 490 мм/	7 м		93.44 м2
НИЙТ				9362.17 м2

ЗУЛЭГ, АВТО ЗАМЫН ОГТЛОЛ 1-1 М1:20

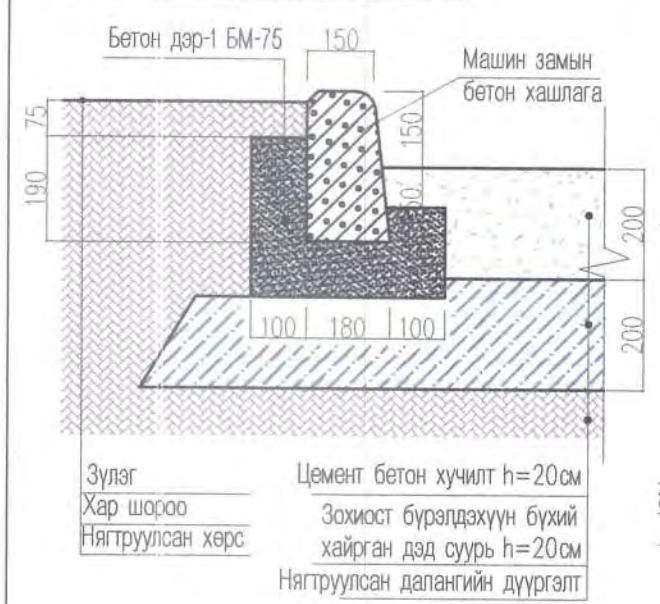

ЯВГАН ХҮНИЙ ЗАМ, АВТО ЗАМЫН ОГТЛОЛ 2-2 М1:20

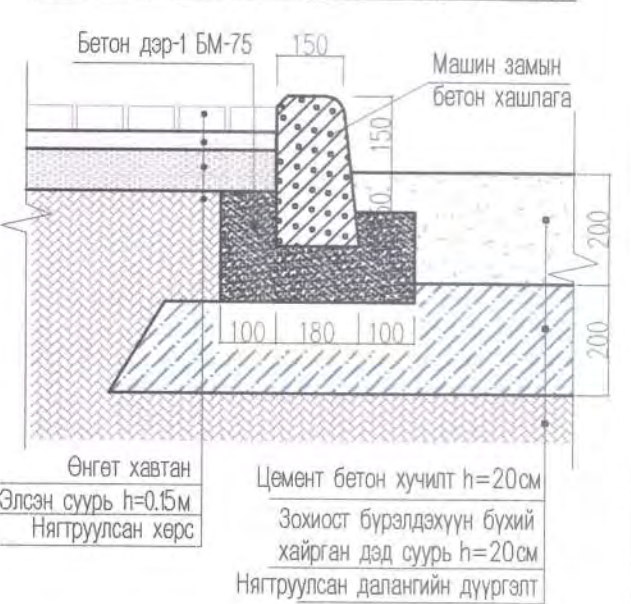

ЯВГАН ХҮНИЙ ЗАМ, ЗУЛЭГ, АВТО ЗАМЫН ОГТЛОЛ 3-3 М1:20

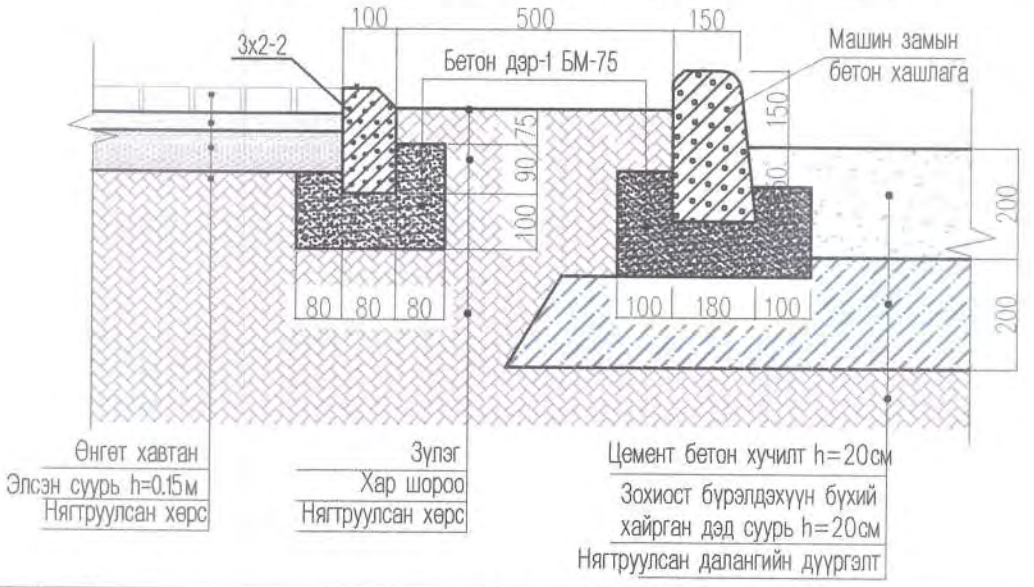

ЯВГАН ХҮНИЙ ЗАМ, ЗУЛЭГ, БЕТОН ХАВТАНТ ЗАМ ОГТЛОЛ 4-4 М1:20

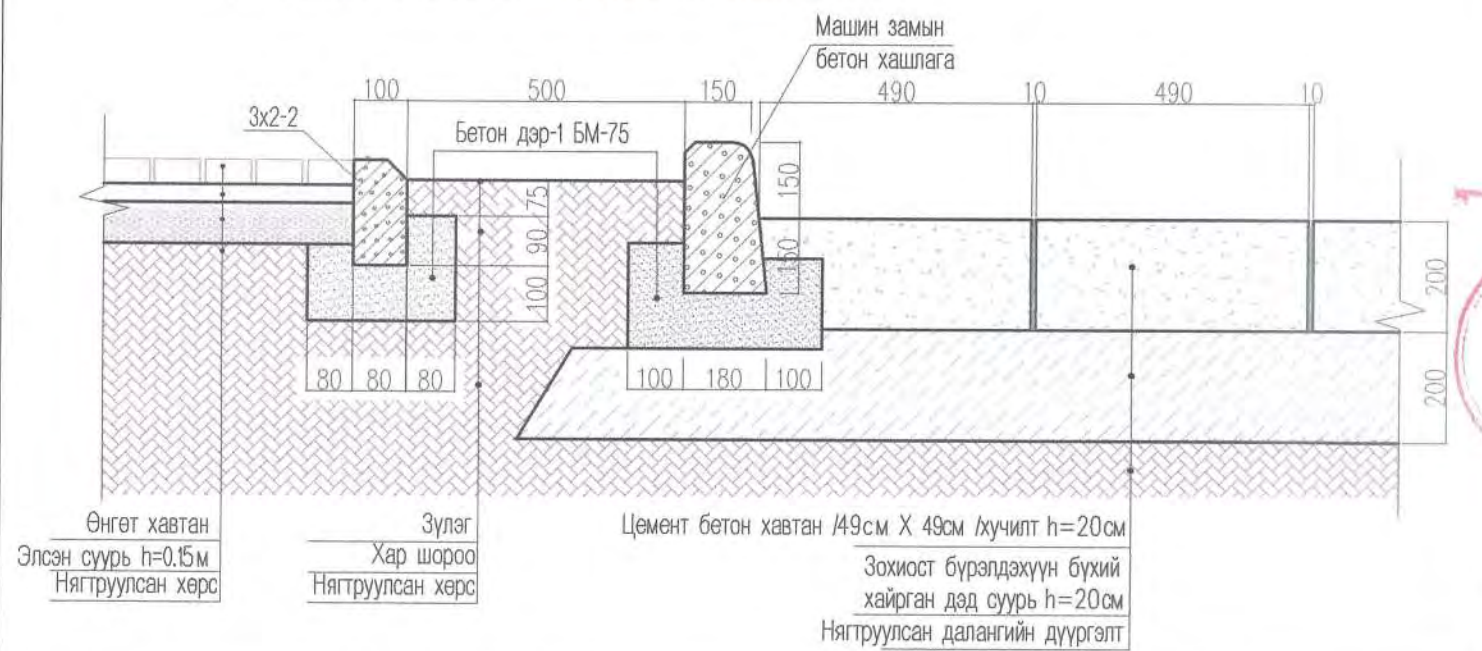

01-28
2019.09.23

Увс аймаг, Зүүнговь сум
ЗҮҮНГОВЬ СУМЫН ГАДНА ЗАМ ТАЛБАЙН ТОХИЖИЛТ

Төлөвлөж буй авто замын байгуулалт

Архитектор	М.Маралмаа	Е.Г.Шифр:	Масштаб:	Огноо:
Гүйцэтгэсэн	М.Маралмаа	ЭЖК- 2019/07	Mt 1500	2019он
Шалгасан	М.Ганбаатар	Т.Г.Шифр:	Зургийн дугаар:	Хуудас:
			ET-14	30

Увс аймаг, Зүүнговь сум
ЗҮҮНГОВЬ СУМЫН ГАДНА ЗАМ ТАЛБАЙН ТОХИЖИЛТ

Утас: +976 90003665

ТӨЛӨВЛӨЖ БУЙ АВТО ЗАМЫН БАЙГУУЛАЛТ М1:1500



Д/Д	ТОДОРХОЙЛОЛТ	ТАЙЛБАР
	Засаг даргын тамгын газар	Одоо байгаа
2	Наадамн талбай	
3	Цэцэрлэг	
4	Сургууль	
5	Уурын зуух	
6	Цэргийн анги	
7	Төрийн банк	
8	Эмнэлэг	

Тайлбар:

- Энэ хуудсыг ЕТ-5-10, ЕТ-13-14, ЕТ-16-р хуудасуудтай хамт үз.
- Авто замын зурагтай хамт үзнэ үү.
- Хөгжлийн бэрхшээлтэй иргэдэд зориулсан гарц болон хараагүй иргэдэд зориулсан хөтөн замыг БНБД 30.01.04-ыг баримтлан зурагт үзүүлсэний дагуу хийж гүйцэтгэнэ.
- Автомашинны замыг хөндлөн гарах явган хүний гарцанд зориулж замын налуу хашлагаг нормын дагуу хийж гүйцэтгэнэ.

ТАНИХ ТЭМДЭГ:



Д/д	ЯВГАН ХҮНИЙ ЗАМ ТАЛБАЙНЫ БАЙРШИЛ	өргөн / м /	урт / м /	талбай / м ² /
1.	Авто зам дагуух явган хүний зам	1.2 м	1441.26 м	1781.07 м ²
2.	Сургуулийн баруун талын явган хүний зам талбай	2.8 м	21.03 м	56.68 м ²
3.	Цэцэрлэг ард талын явган хүний зам талбай	3.0 м	12 м	70.92 м ²
4.	Эмнэлгийн зүүн талын явган хүний зам талбай	3.5 м	16.12 м	65.70 м ²
5.	Төрийн банкны урд талын явган хүний зам талбай	1.5 м	293.31 м	431.23 м ²
6.	Төрийн банкны урд талын явган хүний зам	1.2 м	18.46 м	22.16 м ²
НИЙТ			1802.18 м	2427.76 м ²

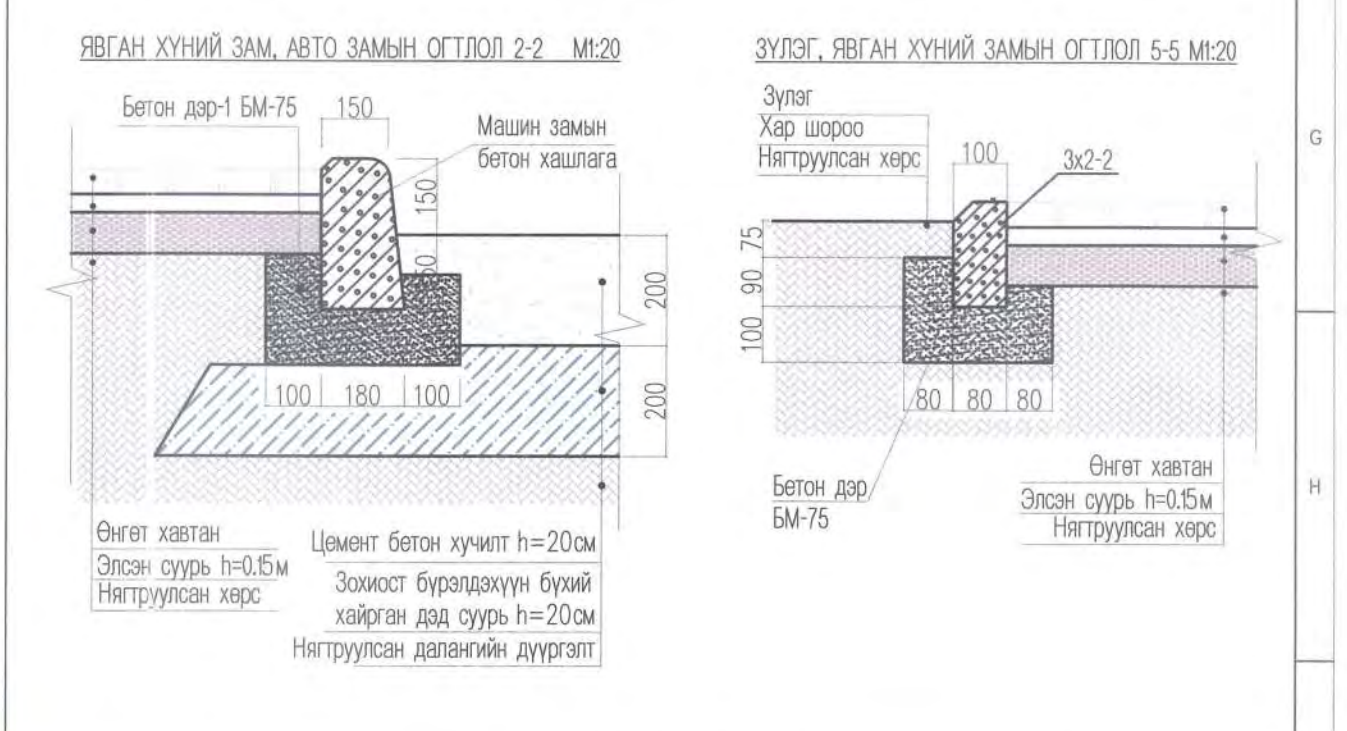

Увс аймаг, Зүүнговь сум			
ЗҮҮНГОВЬ СУМЫН ГАДНА ЗАМ ТАЛБАЙН ТОХИЖИЛТ			
Төлөвлөж буй авто замын байгуулалт			
Архитектор	М.Маралмаа	Е.Г.Шифр:	Масштаб:
Гүйцэтгэсэн	М.Маралмаа	ЭЖК-2019/07	М1:1500
Шалгасан	М.Ганбаатар	Т.Г.Шифр:	Уургийн дугаар:
			Хуудас:
			ЕТ-15
		Үе шат: А3	Огноо: 2019он
			Хуудас: 30

АВТО ЗАМ, ЯВГАН ХҮНИЙ ЗАМЫН ХЭСЭГЛЭЛ-1

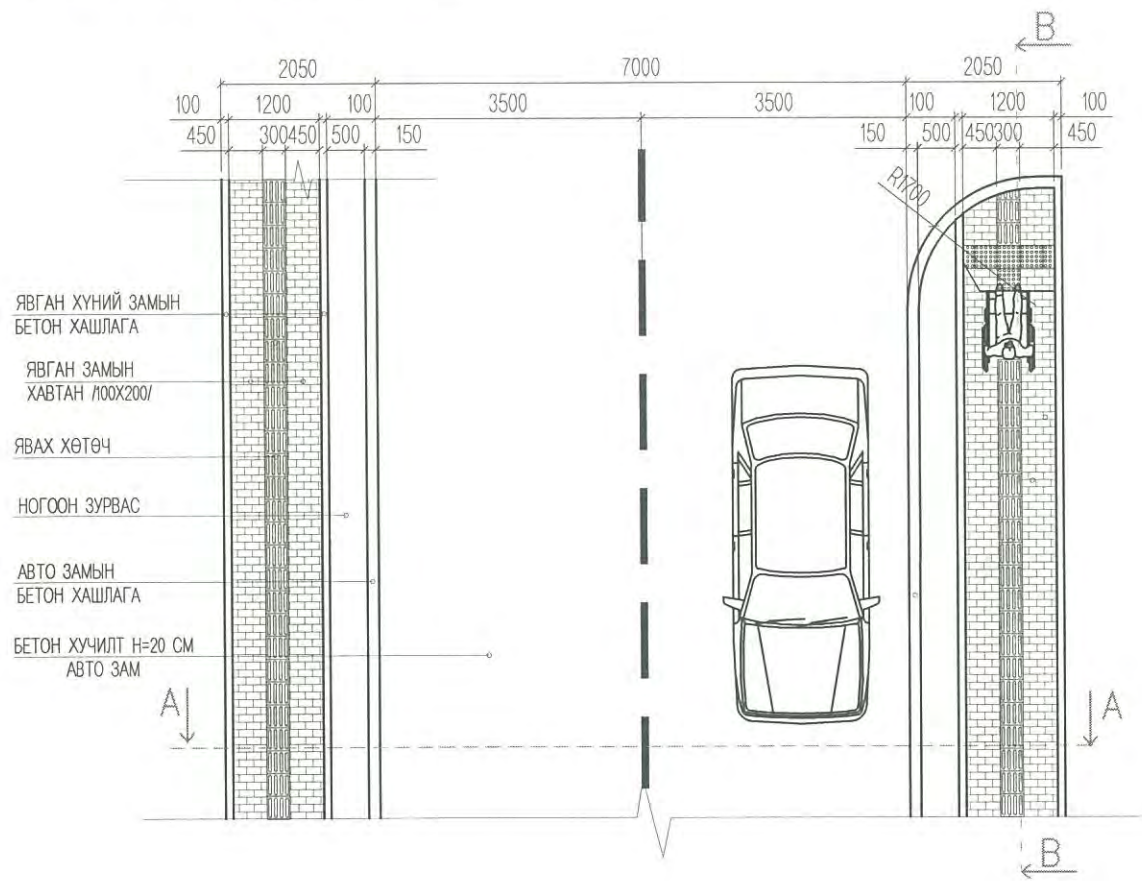

ЯВГАН ХҮНИЙ ЗАМЫН ХЭСЭГЛЭЛ-2

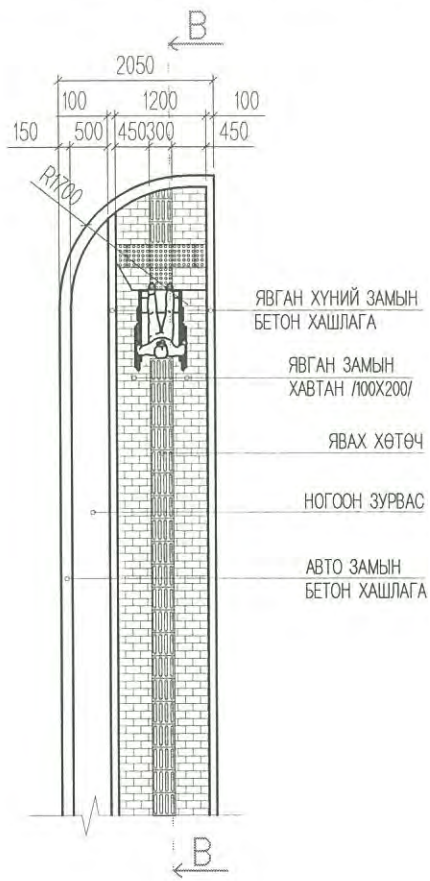

ЯВГАН ХҮНИЙ ЗАМЫН ХӨТӨЧ ХАВТАН

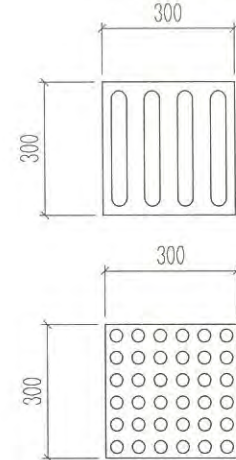

ОГТЛОЛ А-А

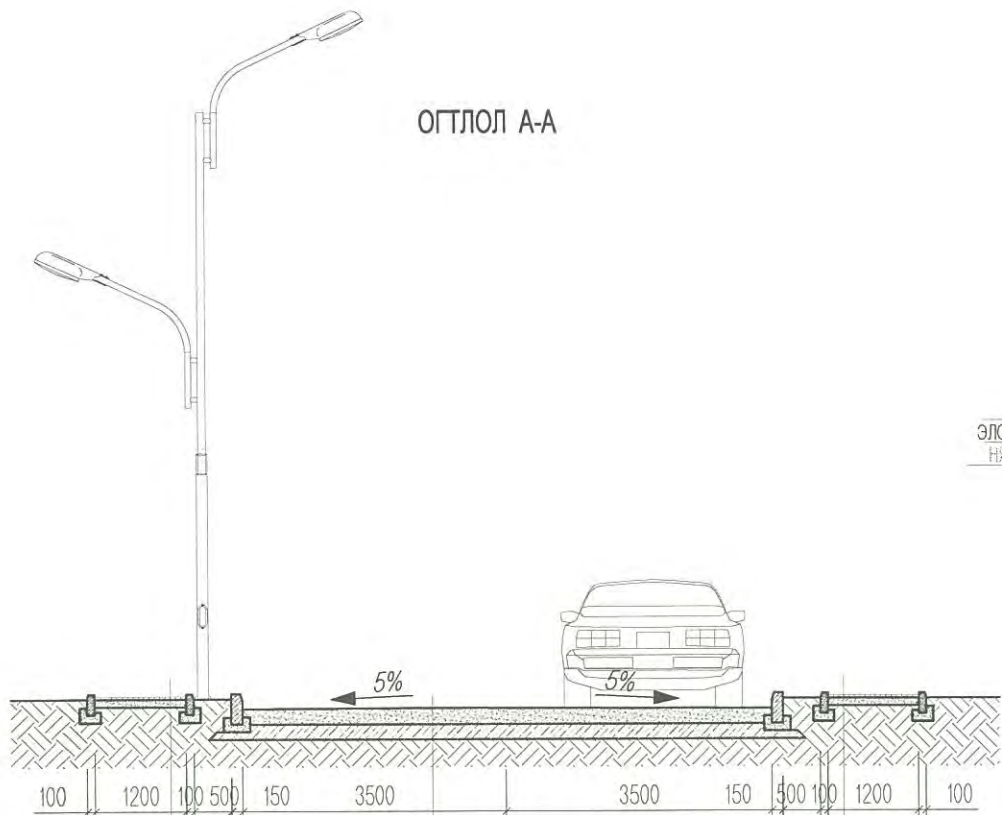

ЯВГАН ХҮНИЙ ЗАМЫН ТӨГСГӨЛ ХЭСГИЙН ОГТЛОЛ В-В

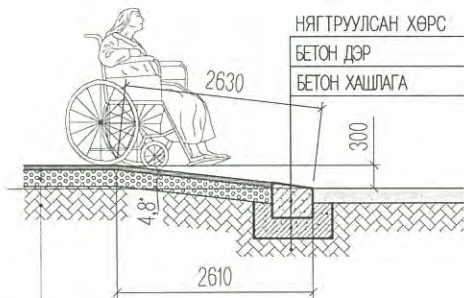

ЯВГАН ЗАМ, ТАЛБАЙН ХЭЛБЭРЖҮҮЛСЭН ХАВТАН-1 БМ 150

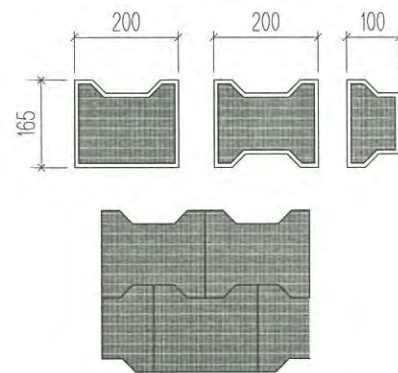

ЯВГАН ЗАМ, ТАЛБАЙН ХЭЛБЭРЖҮҮЛСЭН ХАВТАН-2 БМ 150

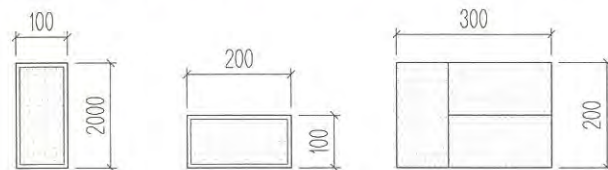

АВТО ЗАМ, ЯВГАН ХҮНИЙ ЗАМЫН ХЭСЭГЛЭЛ

Масштаб: М1:100 @ А3

Тайлбар:

1. Энэ хуудсыг ЕТ-5-10, ЕТ-14-15-р хуудасуудтай хамт үз.
2. Авто замын зурагтай хамт үзнэ үү.
3. Хөгжлийн бэрхшээлтэй иргэдэд зориулсан гарц болон хараагүй иргэдэд зориулсан хөтөч замыг БНБД 30.01.04-ыг баримтлан зурагт үзүүлсэний дагуу хийж гүйцэтгэнэ.
4. Автомашинны замыг хөндлөн гарах явган хүний гарцанд зориулж замын налуу хашлагыг нормын дагуу хийж гүйцэтгэнэ.



Увс аймаг, Зүүнговь сум ЗҮҮНГОВЬ СУМЫН ГАДНА ЗАМ ТАЛБАЙН ТОХИЖИЛТ					
Авто зам, явган хүний замын хэсэглэл					Үе шат: А3
Архитектор	<i>[Signature]</i>	М.Маралмаа	Е.Г.Шифр:	Масштаб:	Огноо:
Гүйцэтгэсэн	<i>[Signature]</i>	М.Маралмаа	ЭЖК-2019/07	М1:100	2019он
Шалгасан	<i>[Signature]</i>	М.Ганбаатар	Т.Г.Шифр:	Зургийн дугаар:	Хуудас:
				ET-16	30

ӨНГӨТ ХАВТАН
ЭЛСЭН СУУРЬ Н=0.15М
НЯГТРУУЛСАН ХӨРС

ЦЕМЕНТ БЕТОН ХУЧИЛТ Н=20СМ
ЗОХИОСТ БҮРЭЛДЭХҮҮН БҮХИЙ ХАЙРГАН
ДЭД СУУРЬ Н=20СМ
НЯГТРУУЛСАН ДАЛАНГИЙН ДҮҮРГЭЛТ

ӨНГӨТ ХАВТАН
ЭЛСЭН СУУРЬ Н=0.15М
НЯГТРУУЛСАН ХӨРС



"ЭНХИЙН ЖАРГАЛ КОНСТРАКШ" ХХК
УТАС: +976 90005665

2019/03/23



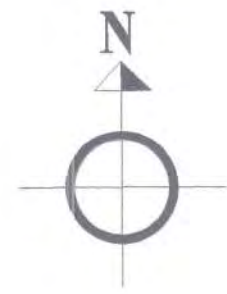

А3

ТӨЛӨВЛӨЖ БУЙ МОДНЫ БАЙГУУЛАЛТ М1:1500



Д/Д	ТОДОРХОЙЛОЛТ	ТАЙЛБАР
	Засаг даргын тамгын газар	Одоо байгаа
2	Наадамн талбай	
3	Цэцэрлэг	
4	Сургууль	
5	Уурын зуух	
6	Цэргийн анги	
7	Төрийн банк	
8	Эмнэлэг	

ТАНИХ ТЭМДЭГ:

-  Одоо байгаа барилга
-  Төлөвлөж буй ногоон зурвас
-  Төлөвлөж буй Улиас мод / 18 ширхэг /
-  Төлөвлөж буй Хайлаас мод / 10 ширхэг /

ТАЙЛБАР:

1. Энэ хуудсыг ЕТ-5-10, ЕТ-18-р хуудасуудтай хамт үз.
2. Мод хоорондын зайн 4 м байна.
3. Газар доогуур байгаа инженерийн шугам сүлжээнээс 2 м-ийн зайтай суулгана.



ЭНЭ ДЭГЭЭС
 АРХИТЕКТЫН
 ПРОЕКТИЙН
 ДЭГЭЭС
 2019.09.03

Увс аймаг, Зүүнговь сум ЗҮҮНГОВЬ СУМЫН ГАДНА ЗАМ ТАЛБАЙН ТОХИЖИЛТ			
Төлөвлөж буй модны байгуулалт			
Архитектор	М.Маралмаа	Э.Г.Шифр:	Масштаб:
Гүйцэтгэсэн	М.Маралмаа	ЭЖК-2019/07	М1:1500
Шалгасан	М.Ганбаатар	Т.Г.Шифр:	Зургийн дугаар:
			Хуудас:
			ЭТ-17
			30



ЭНЭ ДЭГЭЭС
 УТАС: +976 90005865

20190903

ТАВАН МОДНЫ ХОСЛОЛ ЗОХИОМЖ

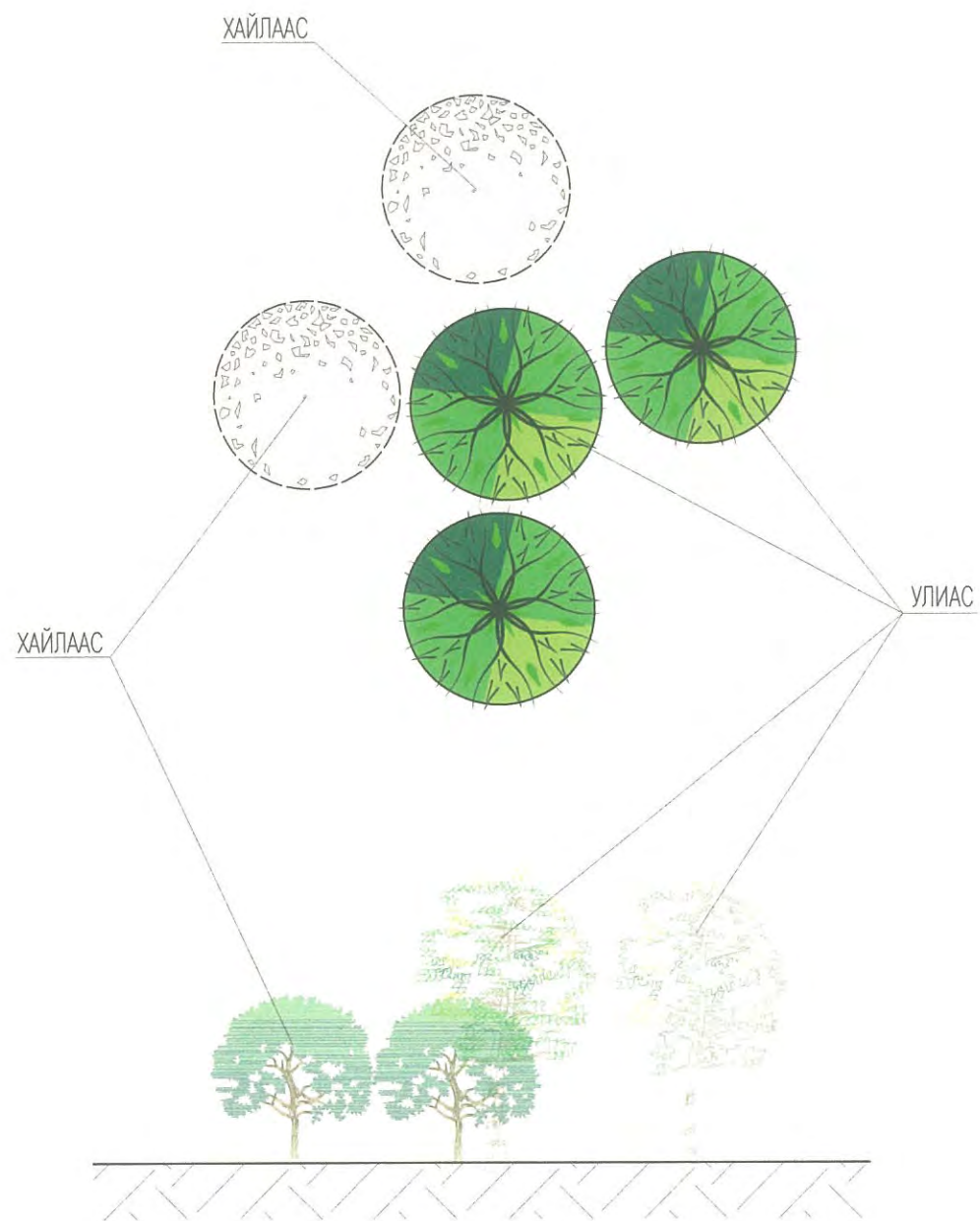

ГУРВАН МОДНЫ ХОСЛОЛ ЗОХИОМЖ

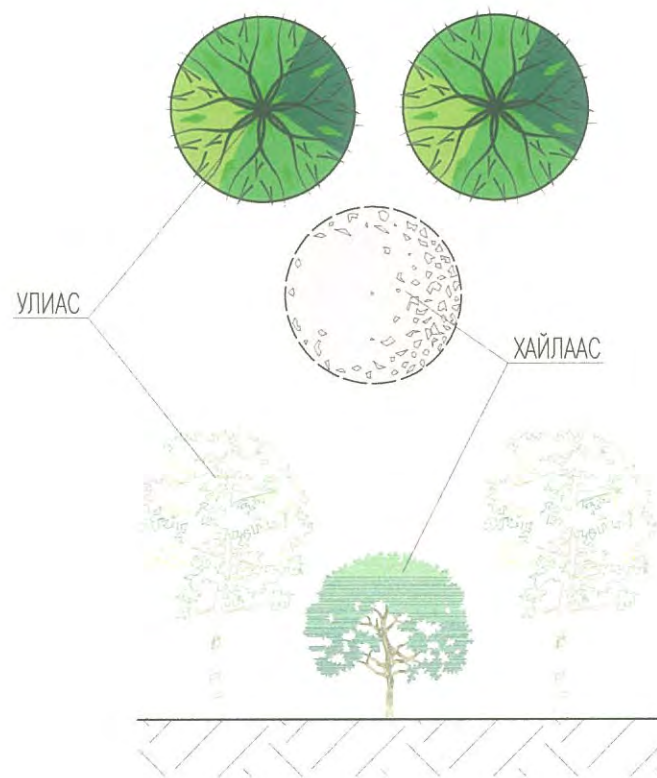

ГУРВАН МОДНЫ ХОСЛОЛ ЗОХИОМЖ

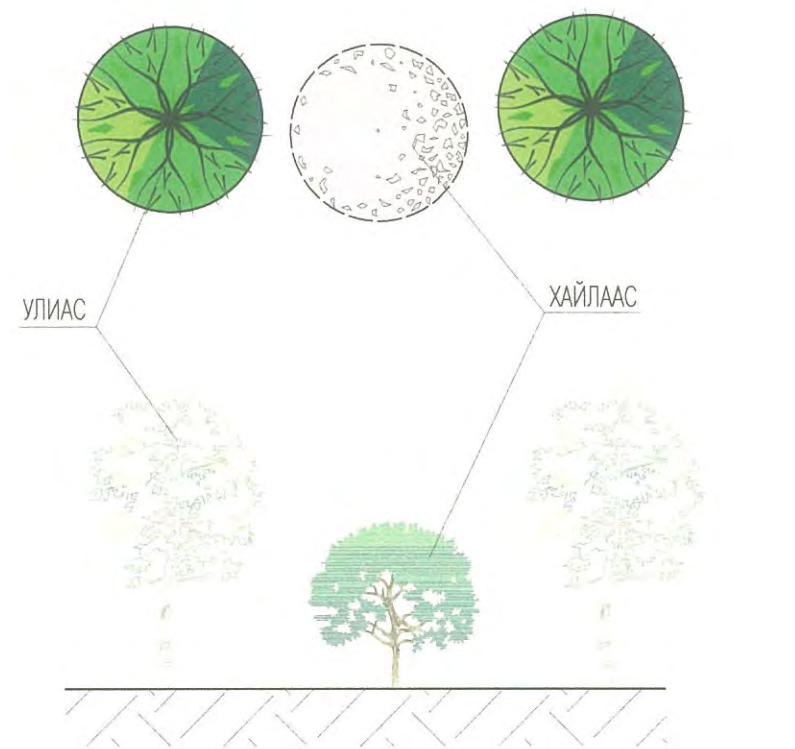

ХОЁР МОДНЫ ХОСЛОЛ ЗОХИОМЖ

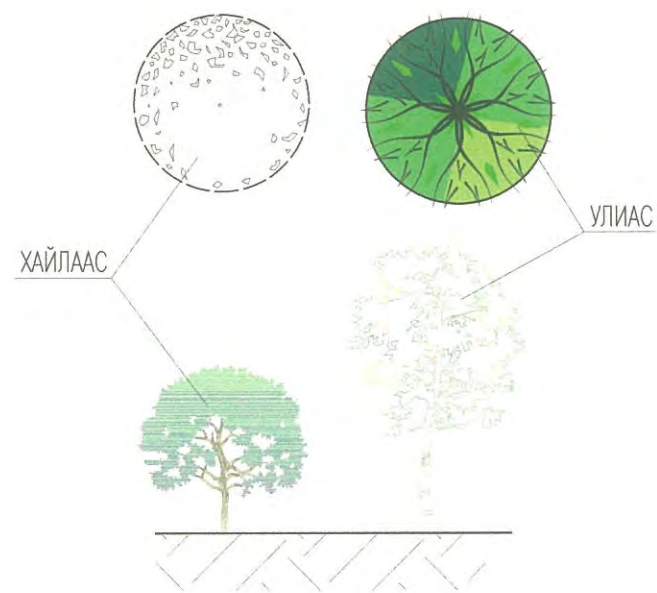

УЛИАС / Populus tremula /

ХАЙЛААС / Ulmus pumila /

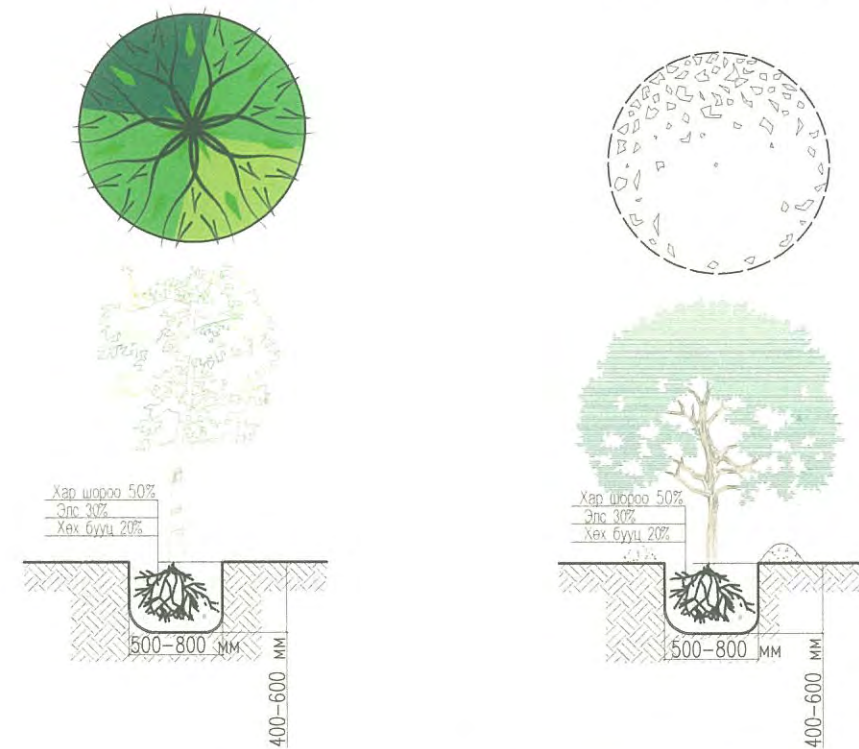

Тайлбар:

1. Энэ хуудсыг ЕТ-5-10, ЕТ-17-р хуудасуудтай хамт үз.
2. Одоо байгаа модтой хослуулан зохиомжыг төлөвөв.
3. Суулгацыг зургийн дагуу бэлтгэнэ.

 "ЭНХИЙН ЖАРГАЛ КОНСТРАКШН" ХХК УТАС: +976 90005665	Увс аймаг, Зүүнговь сум				Үе шат: А3
	ЗҮҮНГОВЬ СУМЫН ГАДНА ЗАМ ТАЛБАЙН ТОХИЖИЛТ				Огноо: 2019 он
	Модны хослол зохиомж				Масштаб: М1: 1000
Архитектор		М.Маралмаа	Е.Г.Шифр:	ЭЖК- 2019/07	Хуудас: 30
Гүйцэтгэсэн		М.Маралмаа	Т.Г.Шифр:	Зургийн дугаар: ЕТ-18	
Шалгасан		М.Ганбаатар			

ОДОО БАЙГАА ЗӨӨЖ БУУЛГАХ ГАДНА ГЭРЭЛТҮҮЛЭГ М1:1500

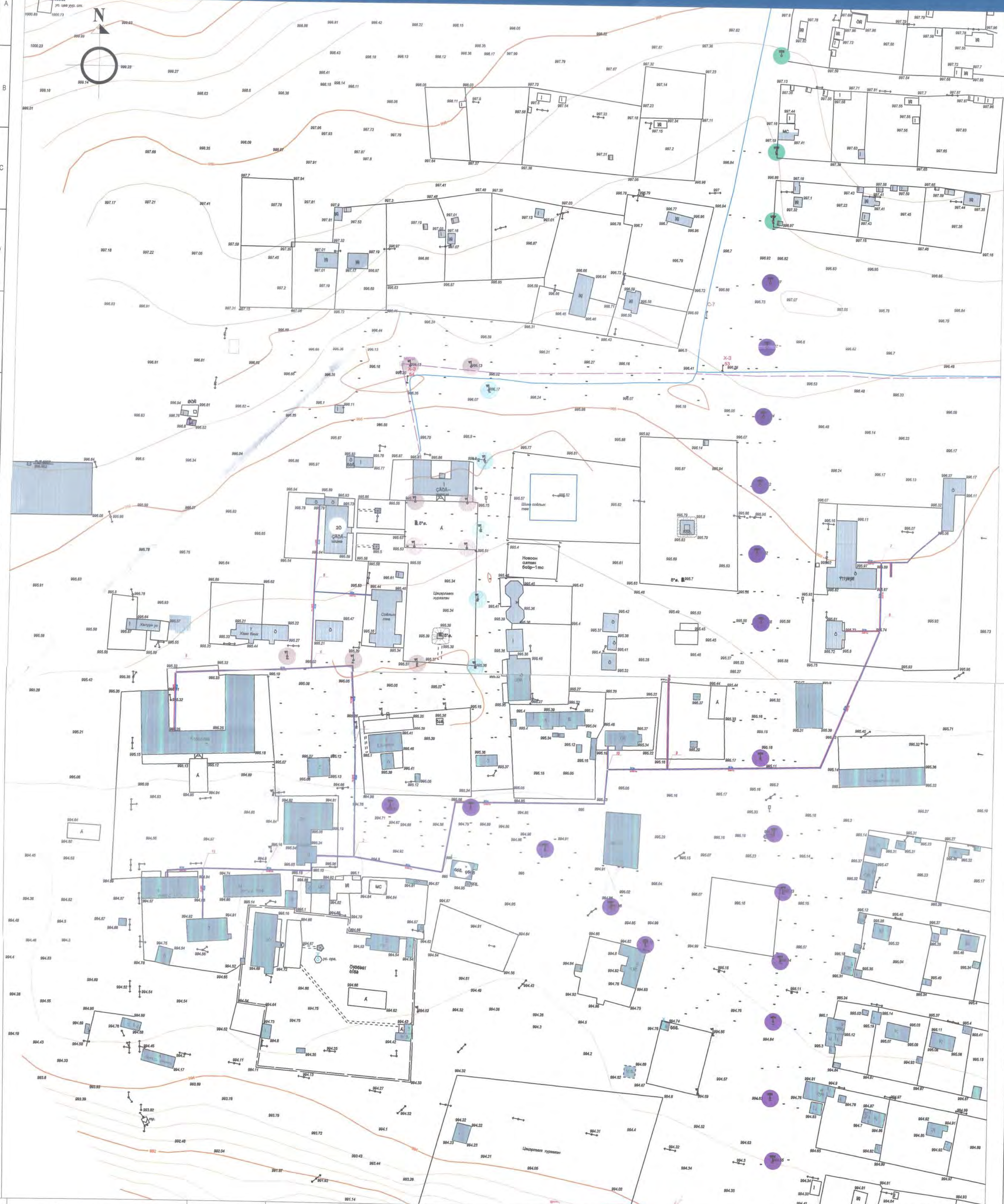

Д/Д	ТОДОРХОЙЛОЛТ	ТАЙЛБАР
	Засаг даргын тамгын газар	
2	Наадамын талбай	
3	Цэцэрлэг	
4	Сургууль	
5	Уурын зуух	
6	Цэргийн анги	
7	Төрийн банк	
8	Эмнэлэг	

ТАНИХ ТЭМДЭГ:
Одоо байгаа барилга
Одоо байгаа гэрэлтүүлэг / 1 толгойтой гэрэлтүүлэг /
Одоо байгаа гэрэлтүүлэг / 2 толгойтой гэрэлтүүлэг /
Одоо байгаа зөвж буулгах гадна гэрэлтүүлэг 6 ширхэг / 1 толгойтой гэрэлтүүлэг /
Одоо байгаа зөвж буулгах гадна гэрэлтүүлэг 18 ширхэг / 2 толгойтой гэрэлтүүлэг /

Зүүнговь сумын захирал
 Э.Г. Шифр
 2019.04.03
 ХАМГААГАХ

ТАЙЛБАР:
 1. Энэ хуудсыг ЕТ-2-10, ЕТ-20-р хуудасуудтай хамт үз.
 2. Одоо байгаа шороон зам дагуух гэрэлтүүлгийг буулгах, төлөвлөж буй авто замын дагуу гэрэлтүүлгийг шинээр хийнэ.



Увс аймаг, Зүүнговь сум ЗҮҮНГОВЬ СУМЫН ГАДНА ЗАМ ТАЛБАЙН ТОХИЖИЛТ			
Одоо байгаа зөвж буулгах гадна гэрэлтүүлэг			
Архитектор	М.Маралмаа	Е.Г.Шифр	Масштаб:
Гүйцэтгэсэн	М.Маралмаа	ЭЖК-2019/07	М: 1500
Шалгасан	М.Ганбаатар	Т.Г.Шифр	Зургийн дугаар:
			ЕТ-19
Үе шат:	А3	Огноо:	2019 он
Хуудас:	30		

ТӨЛӨВЛӨЖ БУЙ АВТО ЗАМ, ЯВГАН ХҮНИЙ ЗАМЫН ГЭРЭЛТҮҮЛГИЙН БАЙГУУЛАЛТ М1:1500

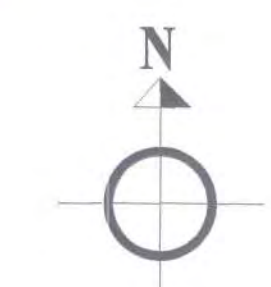
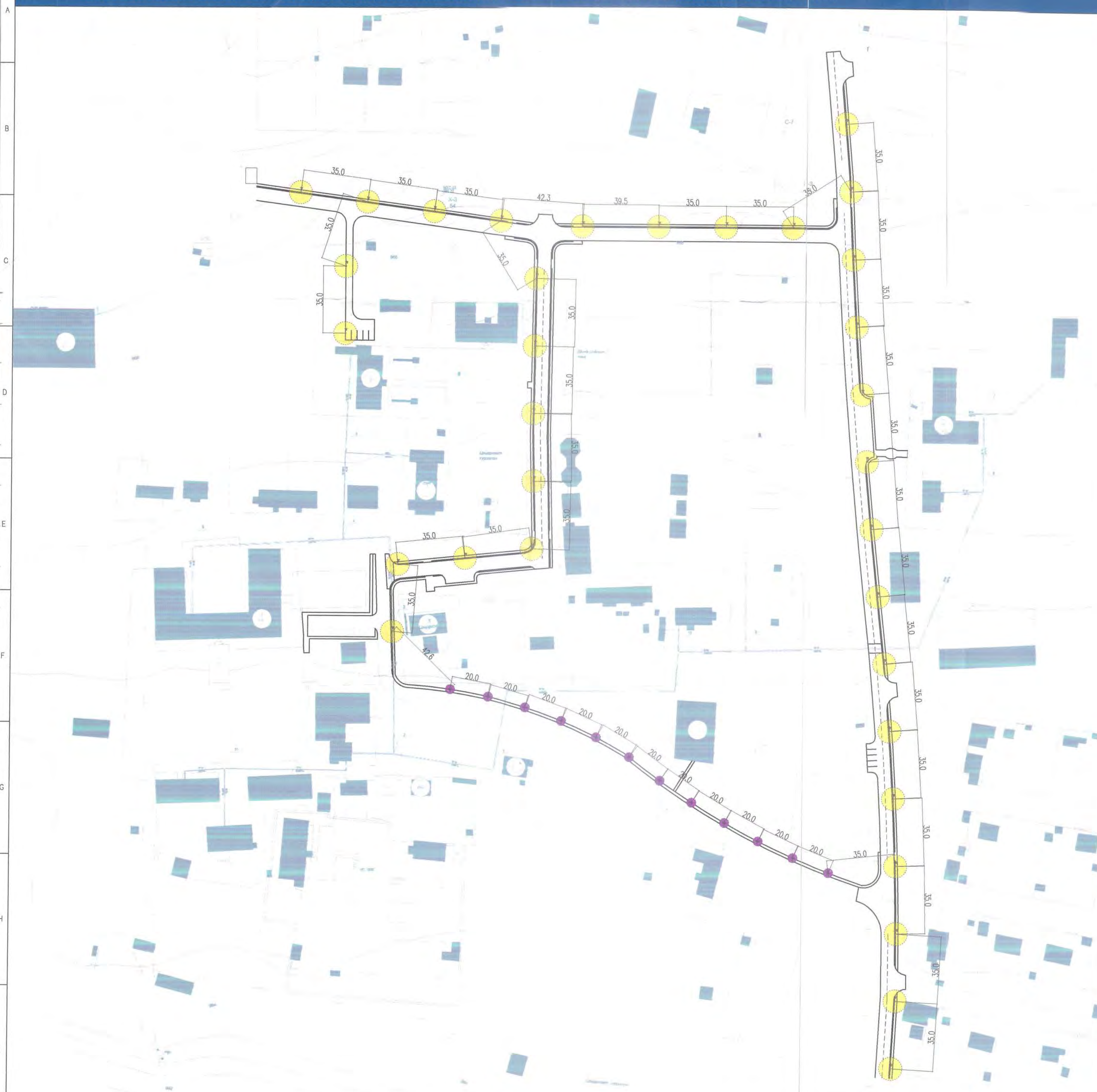

Д/Д	ТОДОРХОЙЛОЛТ	ТАЙЛБАР
	Засаг даргын тамгын газар	Одоо байгаа
2	Наадамн талбай	
3	Цэцэрлэг	
4	Сургууль	
5	Уурын зуух	
6	Цэргийн анги	
7	Төрийн банк	
8	Эмнэлэг	

Одоогийн төлөв: Одоогийн байгаа гадна талбайн гэрэлтүүлгийн төлөвөлж буй авто замын трассад орсон гэрэлтүүлгийг буулгах зөвнө.

Шинэчлэгдсэн төлөвлөлт: Шинээр төлөвлөж буй авто замын трассан дагуу гэрэлтүүлгийг шон хоорондоо 35 м, шинээр төлөвлөж буй явган хүний зам дагуу гэрэлтүүлгийг шон хоорондоо 20 м байгаар тус тус төлөвлөнө.

- Тайлбар:
- Энэ хуудсыг ЕТ-5-10, ЕТ-19-р хуудасуудтай хамт үз.
 - Энэхүү зургийг гадна цохилгааны зургаатай хамт үзнэ.
 - Шинээр төлөвлөж буй 33 ширхэг авто зам дагуух гэрэлтүүлэг нь 5м өндөртэй хоёр толгойтой ба 250Вт-ын хүчин чадалтай байх бөгөөд авто зам болон явган хүний зам талбайн хооронд гэрэлтүүлэг байна. Шон хоорондын зай 35 метрээс багагүй байна.
 - Шинээр төлөвлөж буй явган хүний зам дагуух гэрэлтүүлгийг шон хоорондоо 20 м

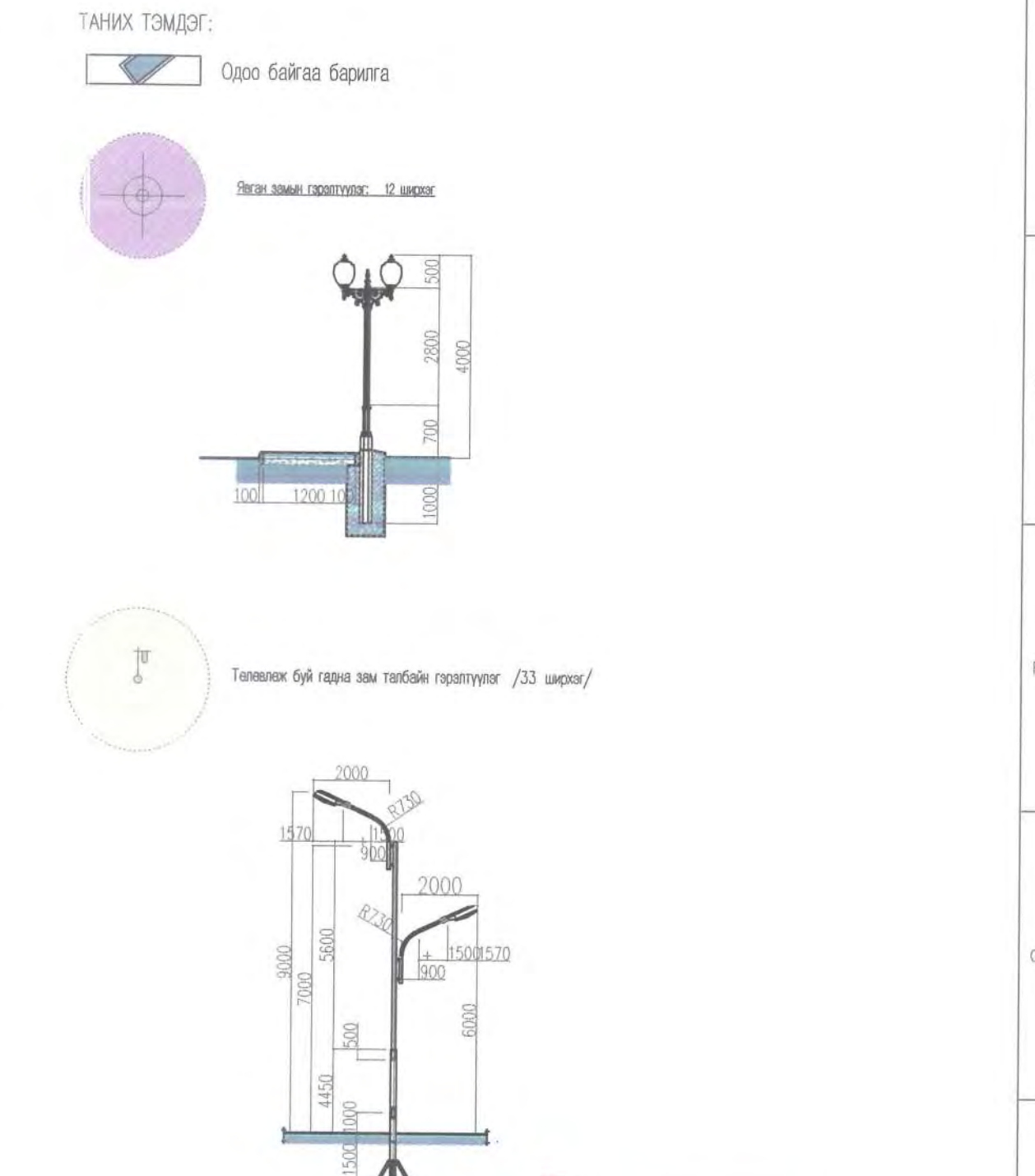

Увс аймаг, Зүүнговь сум		ЗУУНГОВЬ СУМЫН ГАДНА ЗАМ ТАЛБАЙН ТОХИЖИЛТ		Үе шат: А3	
Төлөвлөж буй авто зам, явган хүний замын гэрэлтүүлгийн байгуулалт					
Архитектор		М.Маралмаа	Е.Г. Шифр:	Масштаб:	Огноо:
Гүйцэтгэсэн		М.Маралмаа	ЭЖК-2019/07	М1:1500	2019он
Шалгасан		М.Ганбаатар	Т.Г.Шифр:	Зургийн дугаар:	Хуудас:
				ET-20	30



ЭНЭГИЙН ХАЯГДЛ КОНСТРАКЦИ ХХК
УТАС: +976 90005885

2019/04/03

ТӨЛӨВЛӨЖ БУЙ ГАДНА АРХИТЕКТУРЫН ЖИЖИГ ЭЛЕМЕНТҮҮДИЙН БАЙРШЛЫН БҮДҮҮВЧ ЗУРАГ М1:1500



Д/Д	ТОДОРХОЙЛОЛТ	ТАЙЛБАР
	Засаг даргын тамгын газар	Одоо байгаа
2	Наадамн талбай	
3	Цэцэрлэг	
4	Сургууль	
5	Уурын зуух	
6	Цэргийн анги	
7	Төрийн банк	
8	Эмнэлэг	

ТАЙЛБАР:

- Энэ хуудсыг ET-5-10, ET-22-р хуудасуудтай хамт үз.
 - Цэнхэр өнгөр бичсэн Албан байгууллагын нэгдсэн хаягыг ET-23-р хуудасуудтай хамт үз.
 - Төлөвлөж буй хөтөч самбар 3 ширхэг байна.
- Үүнд:
- Сумын Утгах хаалганы хажууд
 - Засаг даргын тамгын газрын урд
 - Суурин газрын төгсгөлийг заасан тэмдгийн хажууд
- хөтөч самбарыг захиалагч гүйцэтгэгч нар хамтраад байршлын нь газар дээр нь шийдвэрлэж гүйцэтгэнэ.
- Сумын төвийн нэгдсэн хаягуулалт дугаарыг / MNS 5283:2014 / стандартын дагаж мөрдөнө.

ТАНИХ ТЭМДЭГ:

- Одоо байгаа барилга
- Төлөвлөж буй хөтөч самбар /3 ширхэг/
- Төлөвлөж буй сандал /10 ширхэг/
- Төлөвлөж буй хогийн сав /8 ширхэг/



Зах зээлийн үнийн судалгаа:
Түшлэгтэй сандал: Амрах талбай болон байгууллагын үүдэнд байна.
Материал: Модон тавцантай хуванцар хөлтэй
Хэмжээ: Урт - 160 см
Өргөн - 45 см
Суудлын өндөр - 45 см
Түшлэгийн өндөр - 80 см
Өнгө: Бор
Үнэ: 140.000-200.000
Тоо ширхэг: 10 ширхэг



Зах зээлийн үнийн судалгаа:
Хогийн сав: Амрах талбай болон байгууллагын үүдэнд байна.
Материал: WPC Мод хуванцарын нийлмэл материалаар хийгдсэн.
Хэмжээ: Урт - 39 см
Өргөн - 39 см
Өндөр - 80 см
Багтаамж хэмжээ: Тал бүр нь 30 см
Өндөр нь 45 см
Өнгө: Бор
Үнэ: 200.000-250.000
Тоо ширхэг: 8 ширхэг

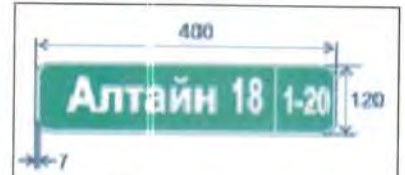

СУМЫН ТӨВИЙН НЭГДСЭН ХАЯГЖУУЛАЛТЫГ / MNS 5283:2014 / стандартын дагаж мөрдөнө.
Зах зээлийн үнийн судалгаа:
Гэр хорооллын гудамжны дугаарын нэгдсэн хаягуулалт.
Хэмжээ: Урт - 40 см
Өргөн - 12 см
Үнэ: 6 000
Тоо ширхэг: 1 ширхэг



СУМЫН ТӨВИЙН НЭГДСЭН ХАЯГЖУУЛАЛТЫГ / MNS 5283:2014 / стандартын дагаж мөрдөнө.
Зах зээлийн үнийн судалгаа:
Байшин, барилгын дугаарын нэгдсэн хаягуулалт.
Хэмжээ: Урт - 50 см
Өргөн - 50 см
Үнэ: 13 000
Тоо ширхэг: 1 ширхэг

		Увс аймаг, Зүүнговь сум			
		ЗУУНГОВЬ СУМЫН ГАДНА ЗАМ ТАЛБАЙН ТОХИЖИЛТ			
Төлөвлөж буй гадна архитектурын жижиг элементүүдийн байршлын бүдүүвч зураг		Үе шат: А3			
Архитектор	М.Маралмаа	Е.Г.Шифр:	Масштаб:	Огноо:	
Гүйцэтгэсэн	М.Маралмаа	ЭЖК-2019/07	М1:1500	2019он	
Шалгасан	М.Ганбаатар	Т.Г.Шифр:	Зургийн дугаар:	Хуудас:	
			ET-21	30	

ЭНДИЙН ЖАРГАЛ НОНСТАМПИЛЪР ХХК
УТАСГ +976 90006685

2019/02/24

ХӨТӨЧ САМБАРЫН БАЙГУУЛАЛТ

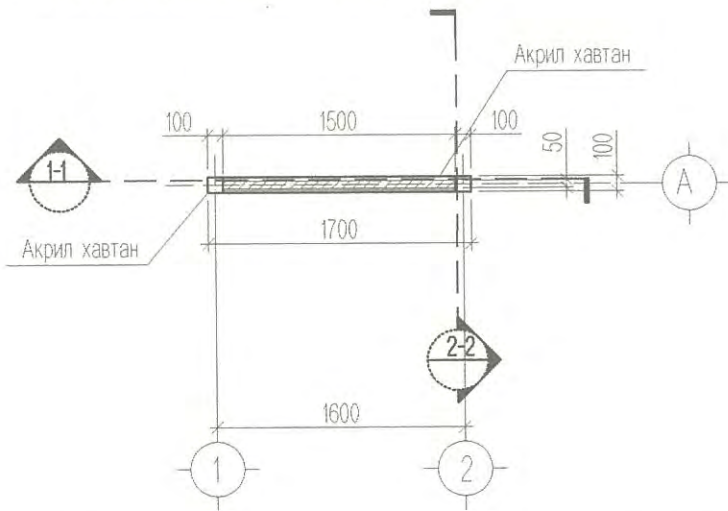

1-2, 2-1 ТЭНХЛЭГ ДАГУУ НҮҮРЭН ТАЛ

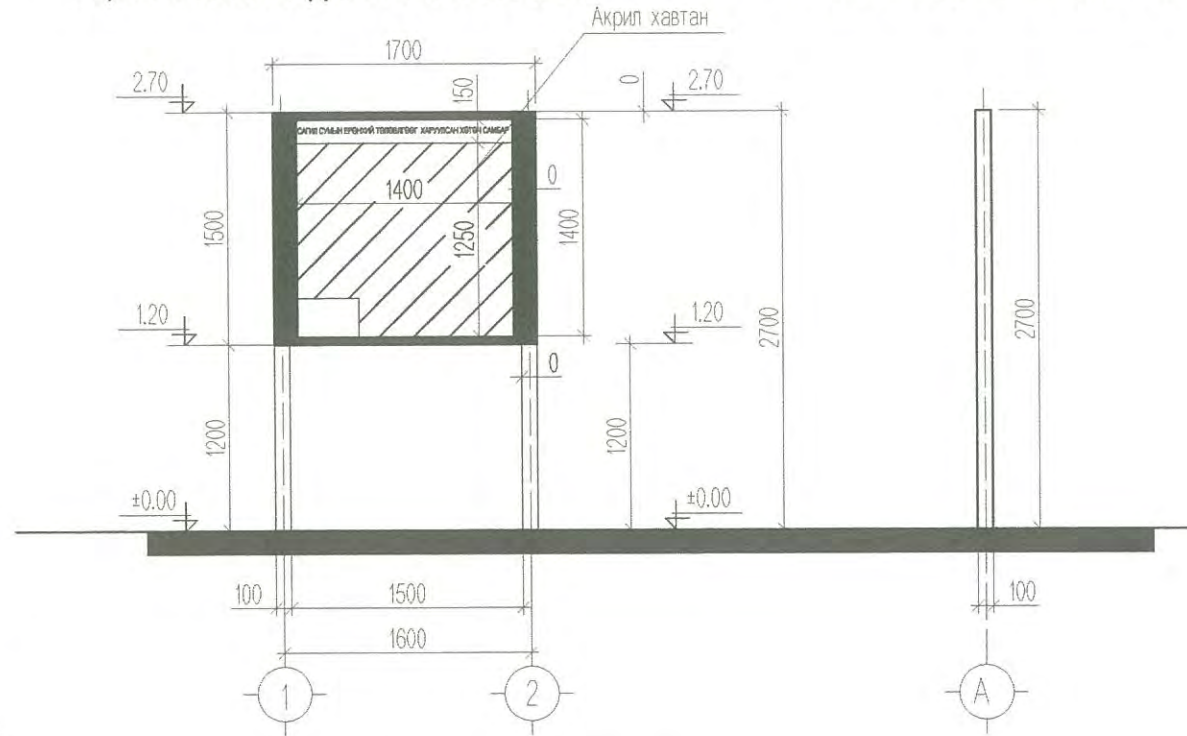

А ТЭНХЛЭГ ДАГУУ ХАЖУУ ТАЛ

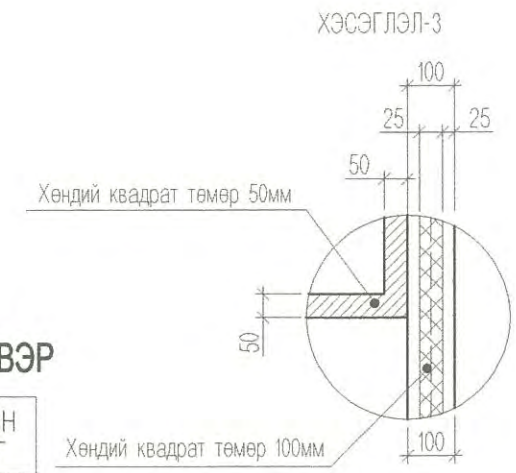
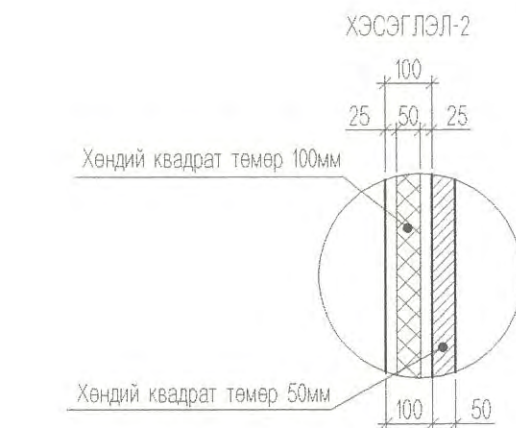
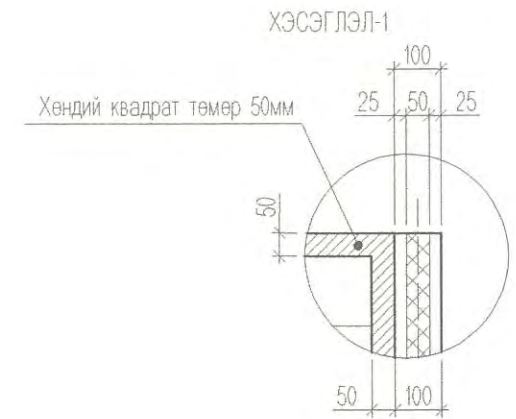

ОГТЛОЛ 1-1

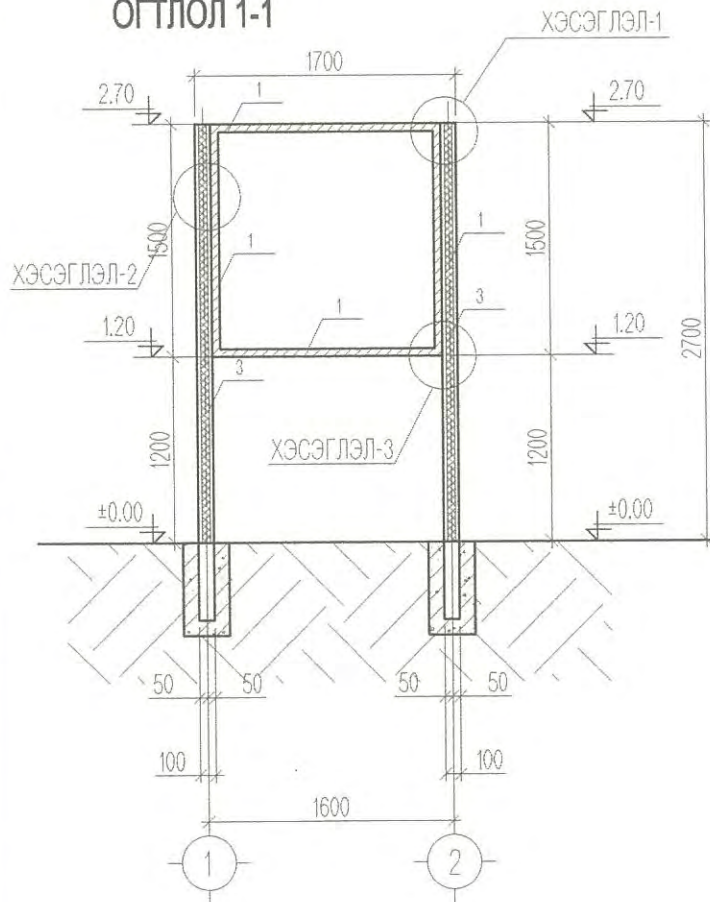

ОГТЛОЛ 2-2

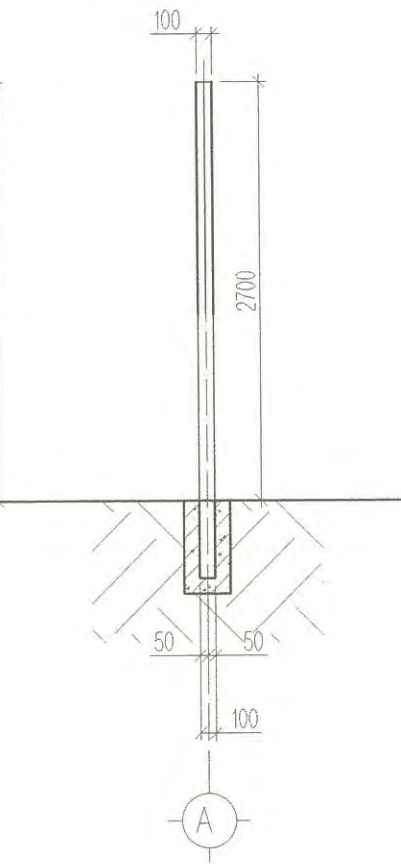

ХӨТӨЧ САМБАР ХАРАГДАХ БАЙДАЛ

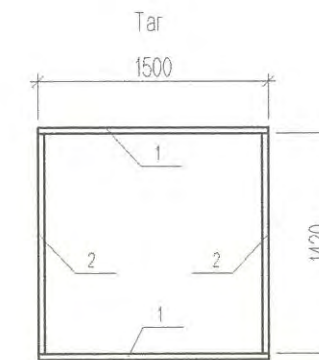

ХӨТӨЧ САМБАРЫН ТАГНЫ МАТЕРИАЛЫН ТҮҮВЭР

№	ЭДЭЛХҮҮНИЙ НЭР	ХЭМЖЭЭ / ахbхl / ММ	ТОО ШИРХЭГ	ЖИН КГ
1	ХӨНДЛӨН ТУЛААС	40x40x1500	2	7.32
2	БОСОО ТУЛААС	40x40x1420	2	6.93

ХӨТӨЧ САМБАРЫН МАТЕРИАЛЫН ТҮҮВЭР

№	ЭДЭЛХҮҮНИЙ НЭР	ХЭМЖЭЭ / ахbхl / ММ	ТОО ШИРХЭГ	ЖИН КГ
1	ХӨНДЛӨН ТУЛААС	50x50x1500	2	12.87
2	БОСОО ТУЛААС	50x50x1500	2	12.87
3	БОСОО ТУЛААС	100x100x3000	2	54.18
4	АКРИЛ ХАВТАН	1700x1500	2	

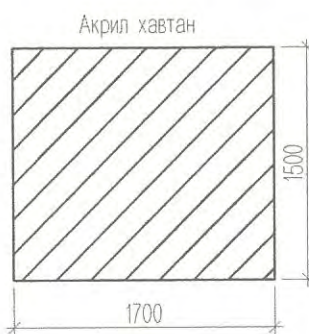

ТАЙЛБАР:

- Энэ хуудсыг ЕТ-21-р хуудасуудтай хамт үз.
- Сумын ерөнхий байршлыг харуулсан хөтөч самбарыг төлөвлөв.
- Хөтөч самбарыг цагаан өнгийн төмрийн будагаар 2 үе давхарлаж будна. / 5.2 м² /

	Увс аймаг, Зүүнговь сум ЗҮҮНГОВЬ СУМЫН ГАДНА ЗАМ ТАЛБАЙН ТОХИЖИЛТ			
	Төлөвлөж буй хөтөч самбарын байгуулалт			Үе шат: А3
	Архитектор	М.Маралмаа	Е.Г.Шифр: ЭЖК-2019/07	Масштаб: М:50
	Гүйцэтгэсэн	М.Маралмаа	Т.Г.Шифр:	Огноо: 2019он
Шалгасан	М.Ганбаатар	Зургийн дугаар: ЕТ-22	Хуудас: 30	

350 250 350 250
500 500
НУТГИЙН УДИРДЛАГЫН ОРДОН

Цэнхэр өнгийн акрил хавтан
/үг нь 4.0м²/

350 250 350 250
500 500
ЕРӨНХИЙ БОЛОВСРОЛЫН ДУНД СУРГУУЛЬ

Цэнхэр өнгийн акрил хавтан
/үг нь 5.6м²/

350 250 350 250
500 500
ЖАВХАА ХҮҮХДИЙН ЦЭЦЭРЛЭГ

Цэнхэр өнгийн акрил хавтан
/үг нь 4.1м²/

350 250 350 250
500 500
ЭРҮҮЛ МЭНДИЙН ТӨВ

Цэнхэр өнгийн акрил хавтан
/үг нь 2.8м²/

350 250 350 250
500 500
ДОТУУР БАЙР - 1

Цэнхэр өнгийн акрил хавтан
/үг нь 2.2м²/

350 250 350 250
500 500
ДОТУУР БАЙР - 2

Цэнхэр өнгийн акрил хавтан
/үг нь 2.2м²/

350 250 350 250
500 500
СОЁЛЫН ТӨВ

Цэнхэр өнгийн акрил хавтан
/үг нь 1.7м²/



ТАЙЛБАР:

1. Энэ хуудсыг ЕТ-21-р хуудасуудтай хамт үз.
2. Албан байгууллагад нэгдсэн хаяг төлөвлөв.
3. Хаягны өндөр 500 мм, өнгө нь сумын онцлогоос хамаар ч цэнхэр өнгөтэй байна.
4. Албан байгууллагуудын төлөвлөж буй хаяг нь шөнө асдаг, лед гэрэлтэй байхаар төлөвлөв.
5. Гэрэлтүүлгийн цахилгааны эх үүсвэр болон суурилуулах ажлыг захиалагч, гүйцэтгэгч, автор нар газар дээр нь хамтран шийдвэрлэх шаардлагатай.
6. Үг нийт - 22.6м²

 "ЭНХИЙН ЖАРГАЛ КОНСТРАКШН" ХХК УТАС: +976 90005665	Увс аймаг, Зүүнговь сум				Үе шат: А3 Огноо: 2019он Хуудас: 30
	ЗҮҮНГОВЬ СУМЫН ГАДНА ЗАМ ТАЛБАЙН ТОХИЖИЛТ				
	Төлөвлөж буй албан байгууллагуудын нэгдсэн хаягжуулалт				
	Архитектор	М.Маралмаа	Е.Г.Шифр:	Масштаб:	
Гүйцэтгэсэн	М.Маралмаа	ЭЖК-2019/07	М:50	2019он	
Шалгасан	М.Ганбаатар	Т.Г.Шифр:	Зургийн дугаар:	Хуудас:	
			ЕТ-23	30	

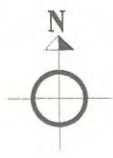
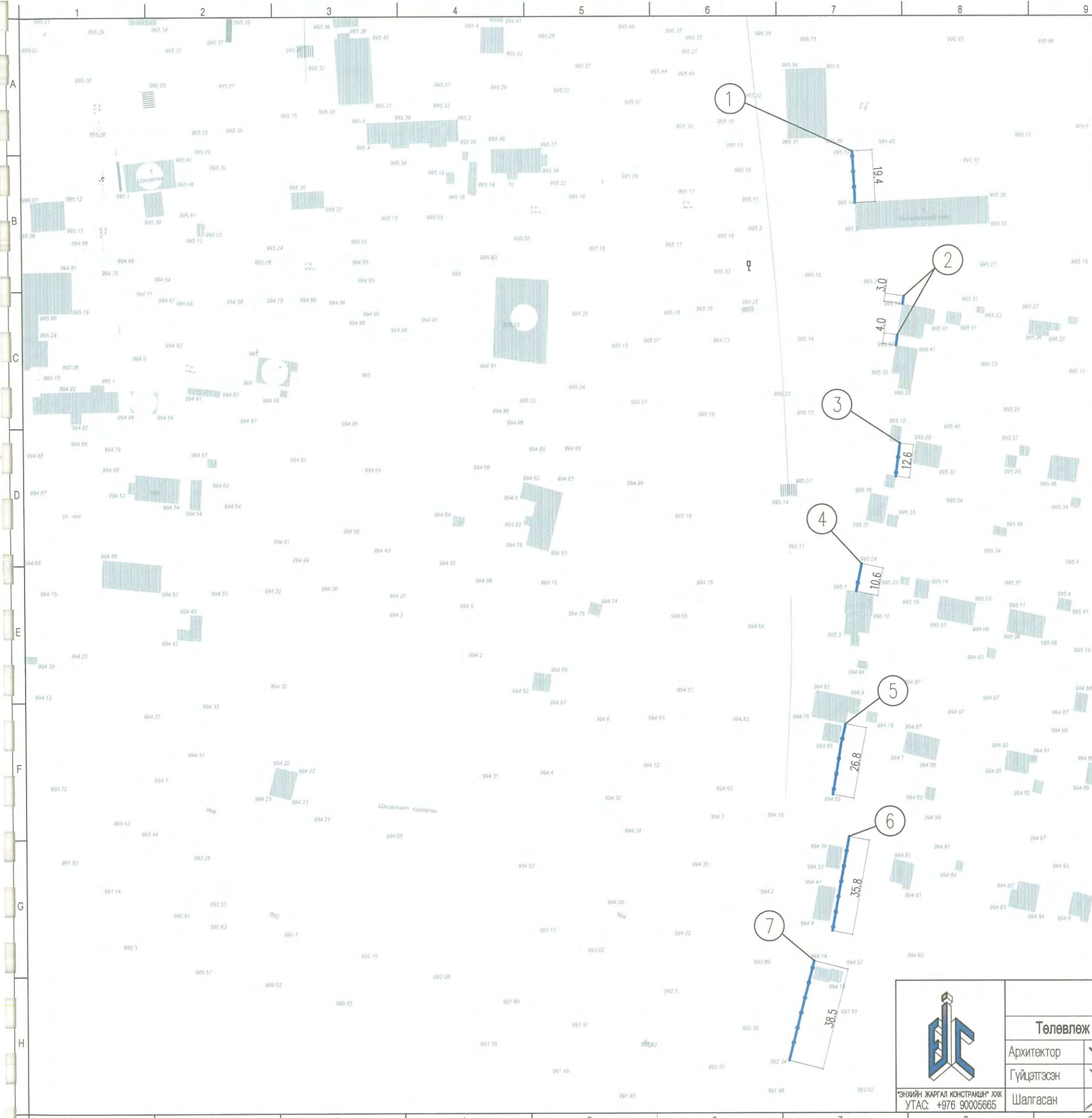

ТӨЛӨВЛӨЖ БУЙ АЙЛЫН ЖИШИГ ХАШААНЫ БАЙГУУЛАЛТ М1:1500

ТАЙЛБАР:

1. Энэ хуудсыг ЕТ-5-10, ЕТ-25-р хуудасуудтай хамт үз.

ТАНИХ ТЭМДЭГ:

- Одоо байгаа барилга
- Төлөвлөж буй модон хашаа /айлын хашаа, хаалга/

Д/д	АЙЛЫН ЖИШИГ ХАШАА	өндөр / м /	урт / м /	талбай / м ² /
1.	Айлын жишиг хашаа	1.8 м	19.4 м	34.92 м ²
2.			7.0 м	12.60 м ²
3.			12.6 м	22.68 м ²
4.			10.6 м	19.08 м ²
5.			26.8 м	48.24 м ²
6.			35.8 м	64.44 м ²
7.			38.5 м	69.30 м ²
НИЙТ			150.7 м	271.26 м ²





ЭНХИЙН ЖАРГАЛ КОНСТРАКШН ХХК
УТАС: +976 90005665

Увс аймаг, Зүүнговь сум
ЗҮҮНГОВЬ СУМЫН ГАДНА ЗАМ ТАЛБАЙН ТОХИЖИЛТ

Төлөвлөж буй айлын жишиг хашааны байгуулалт

Архитектор		М.Маралмаа	Е.Г.Шифр: ЭЖК-2019/07
Гүйцэтгэсэн		М.Маралмаа	Масштаб: М1: 1000
Шалгасан		М.Ганбаатар	Т.Г.Шифр: Зургийн дугаар: ET-24

Үе шат: А3

Огноо: 2019 он

Хуудас: 30

АЙЛЫН ХАШААНЫ БАЙГУУЛАЛТ

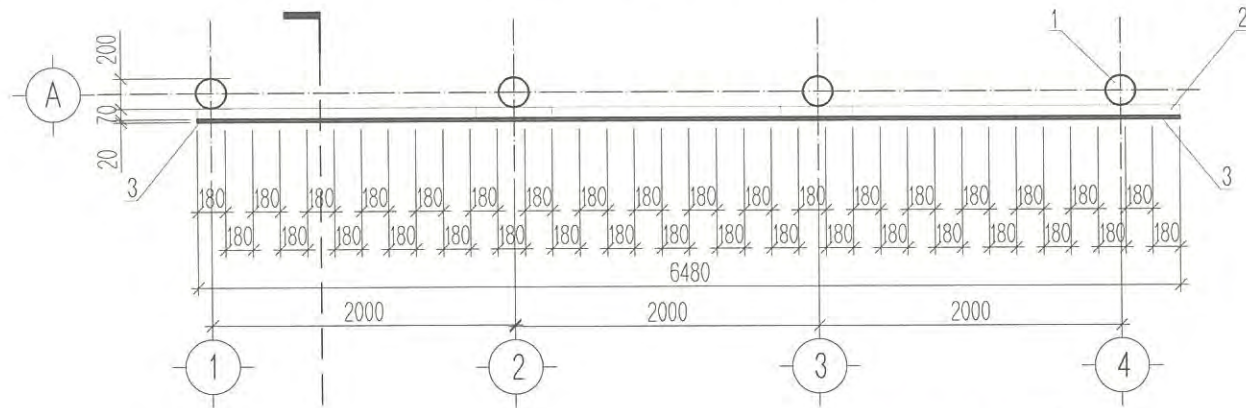

ХАРАГДАХ БАЙДАЛ

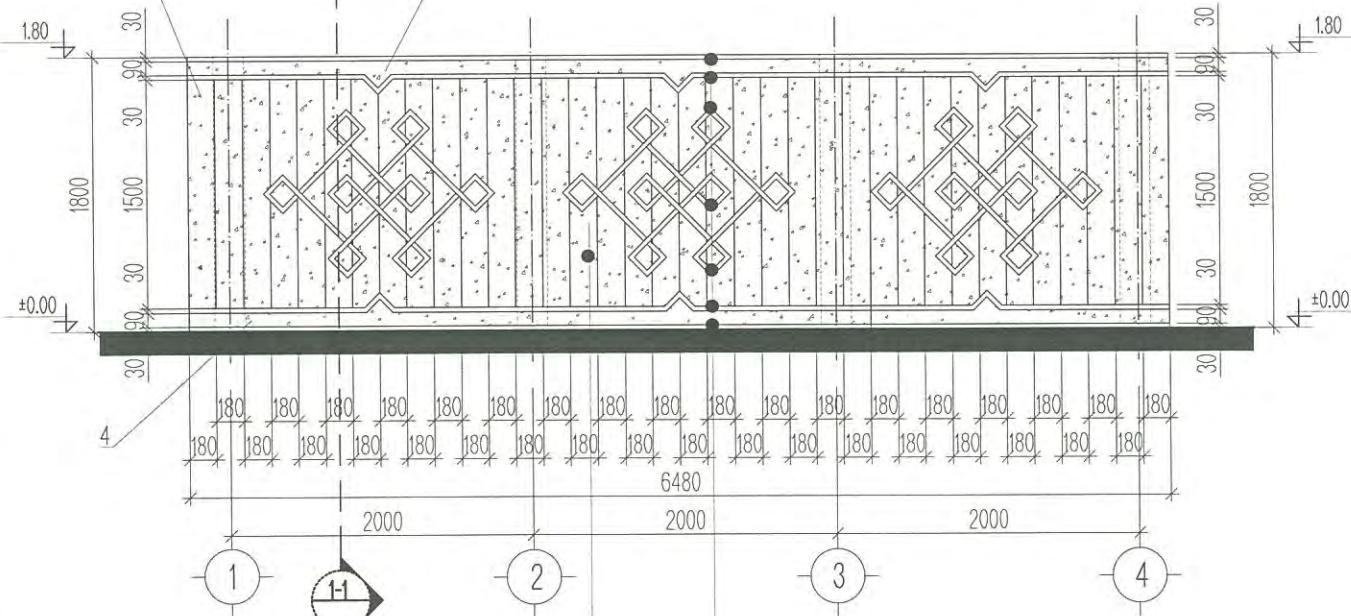

ХҮРЭН ӨНГИЙН ООХОРООР
3 ДАВХАРЛАН БУДНА / 7.27м² /

ЦАГААН ӨНГИЙН БУДГААР
2 ДАВХАРЛАН БУДНА / 2.4м² /

ОГТЛОЛ 1-1

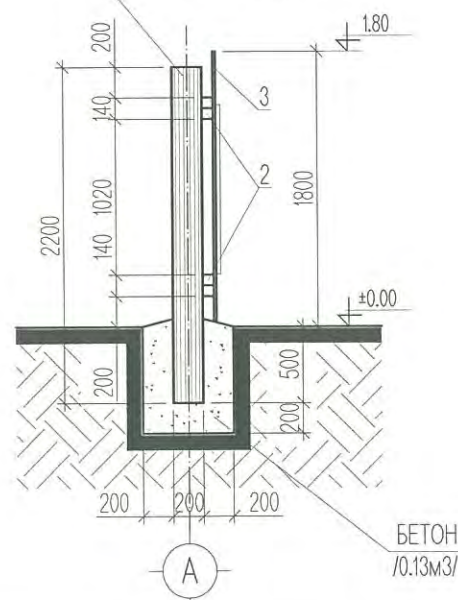

ТАЙЛБАР:

1. Энэ хуудсыг ЕТ-24, ЕТ-26-р хуудасуудтай хамт үз.
2. Хашаан дээрх хээг цагаан өнгийн будагаар 2 үе давхарлан будна.
3. Хашааг хүрэн өнгийн оохороор 3 давхарлан будна.
4. Хашааг дээд, доод хэсгийн эмжээрийг цагаан өнгийн будагаар 2 үе давхарлан будна.

ХАШААНЫ РАМ

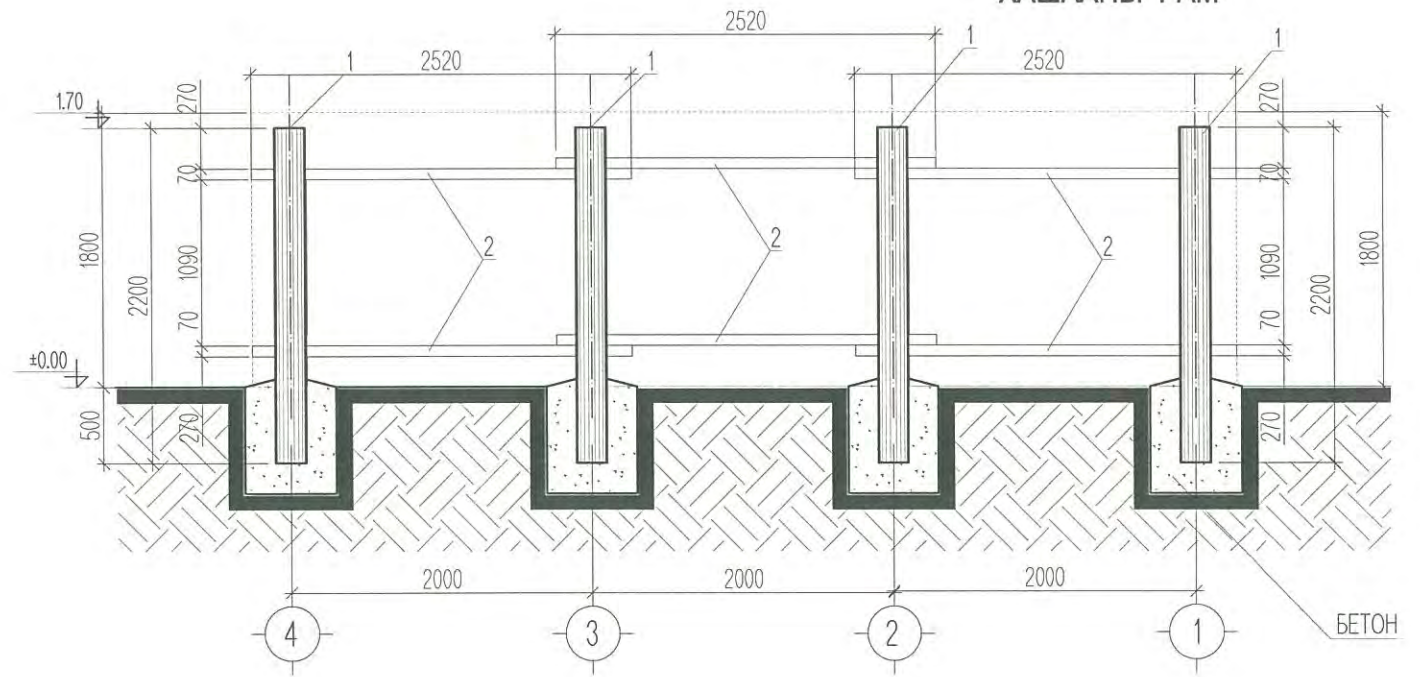

АЙЛЫН ХАШААНЫ / 2м орох / МАТЕРИАЛЫН ТҮҮВЭР

№	ЭДЭЛХҮҮНИЙ НЭР	ХЭМЖЭЭ / ахbхl / ММ	ТОО ШИРХЭГ
1	БОСОО ТУЛААС МОДОН ШУРГААНГ	φ 200x2200	1
2	ХЭВТЭЭ ХӨНДЛӨВЧ ПҮРҮҮС	□ 70x70x2520	2
3	БАНЗ	□ 20x180x1800	12
4	ИМЖЭЭР БАНЗ	□ 20x150x2200	2



Увс аймаг, Зүүнговь сум ЗҮҮНГОВЬ СУМЫН ГАДНА ЗАМ ТАЛБАЙН ТОХИЖИЛТ				
Төлөвлөж буй айлын хашааны байгуулалт				Үе шат: А3
Архитектор	М.Маралмаа	Е.Г.Шифр:	Масштаб:	Огноо:
Гүйцэтгэсэн	М.Маралмаа	ЭЖК-2019/07	М:50	2019он
Шалгасан	М.Ганбаатар	Т.Г.Шифр:	Зургийн дугаар:	Хуудас:
			ЕТ-25	30

ЭНГИЙН ЖАРГАЛ КОНСТРАКШН ХХК
УТАС: +976 90005665

АЙЛЫН ХАШААНЫ ХЭЭ

ХАШААНЫ ХЭЭ
ХЭСЭГЛЭЛ 1-1

1 ШИРХЭГ1

1/5 ШИРХЭГ1

1/2 ШИРХЭГ1

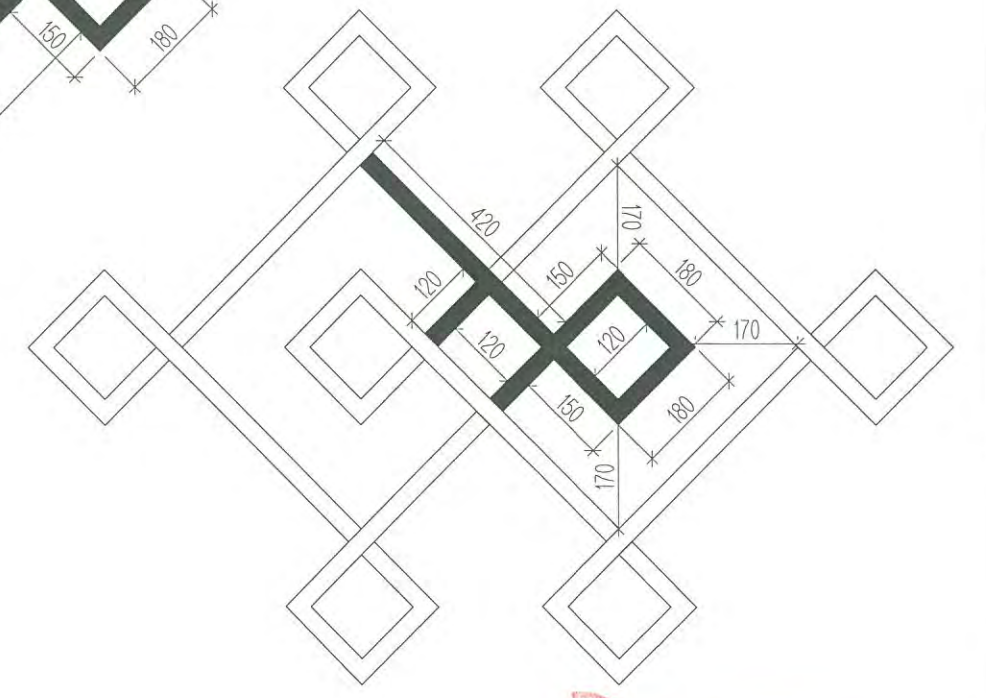
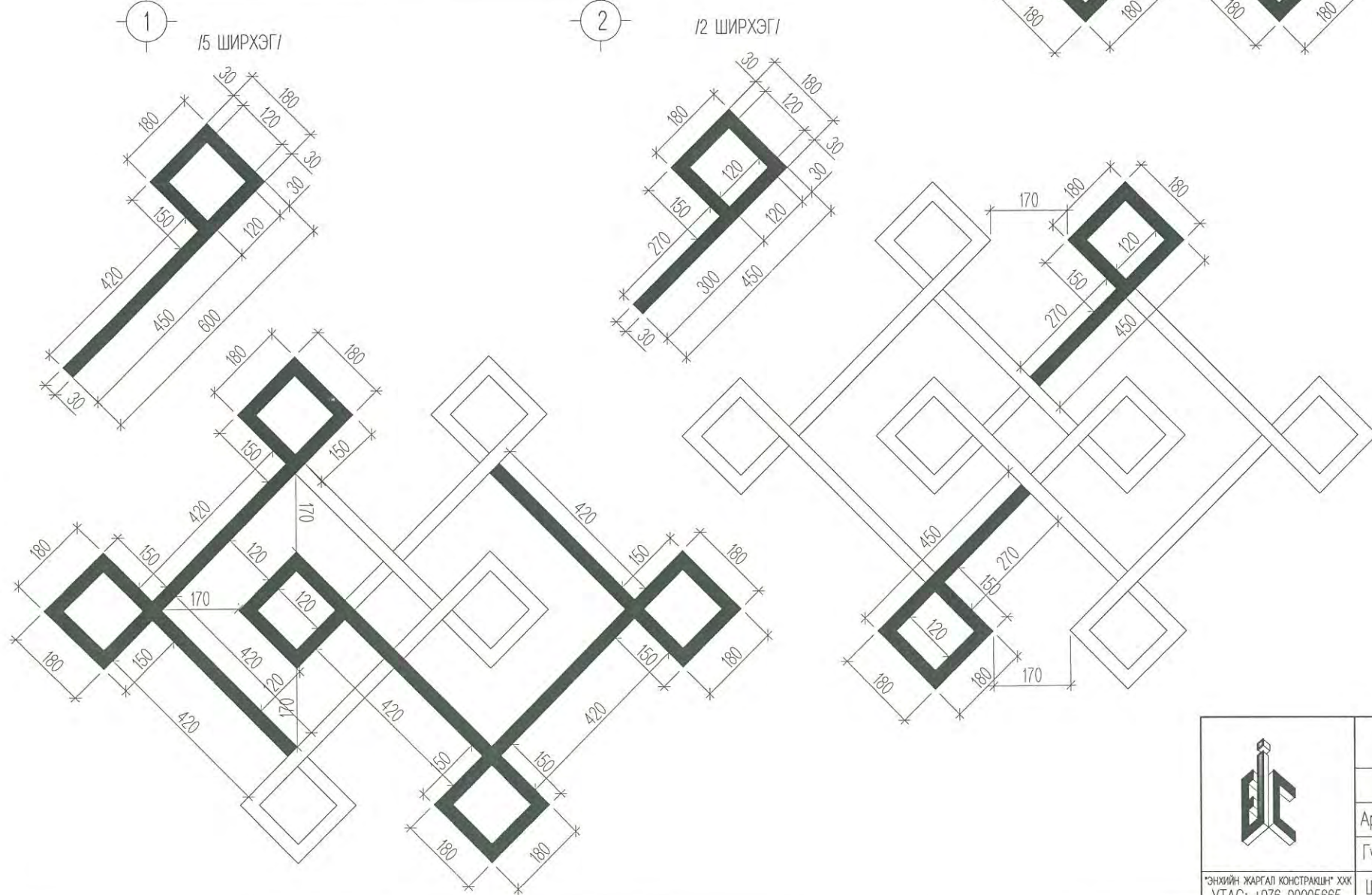
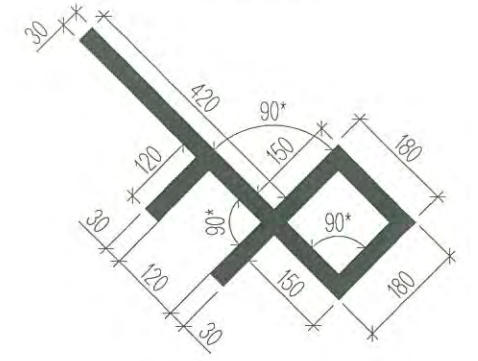
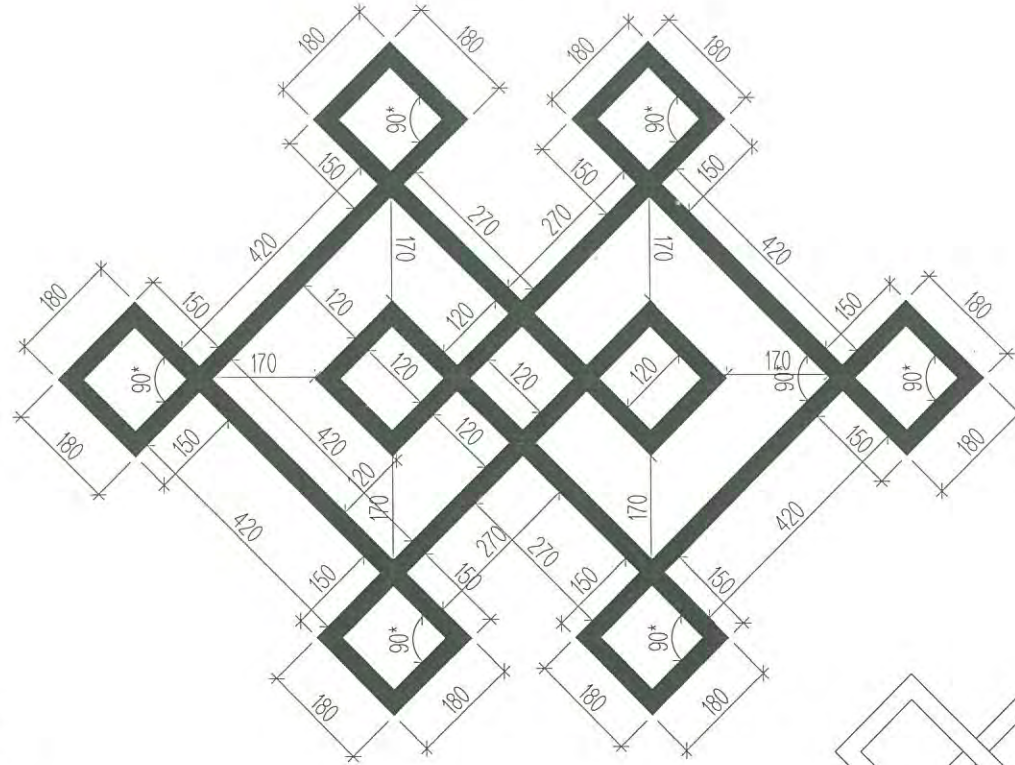
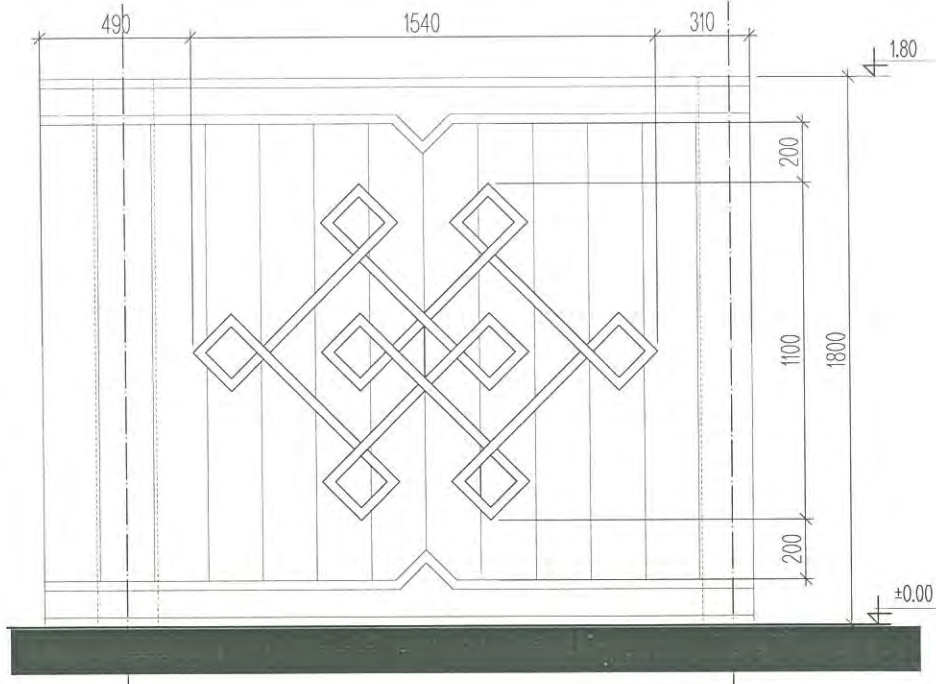

ТАЙЛБАР:

1. Энэ хуудсыг ЕТ-25-р хуудасуудтай хамт үз.
2. Хашаан дээрх хээнд 9м даранг мод орно.
3. Хээг цагаан өнгийн будагаар 2 үе давхарлан будна.

 *ЭНГИЙН ЖАРГАЛ КОНСТРАКШН* ХХК УТАС: +976 90005665	Увс аймаг, Зүүнговь сум ЗҮҮНГОВЬ СУМЫН ГАДНА ЗАМ ТАЛБАЙН ТОХИЖИЛТ				Үе шат: А3
	Айлын хашааны хээ				
	Архитектор Гүйцэтгэсэн Шалгасан	15- 15- 15-	М.Маралмаа М.Маралмаа М.Ганбаатар	Е.Г.Шифр: ЭЖК-2019/07 Т.Г.Шифр:	Масштаб: М:50 Зургийн дугаар: ЕТ-26

ХАРАГДАХ БАЙДАЛ - 1

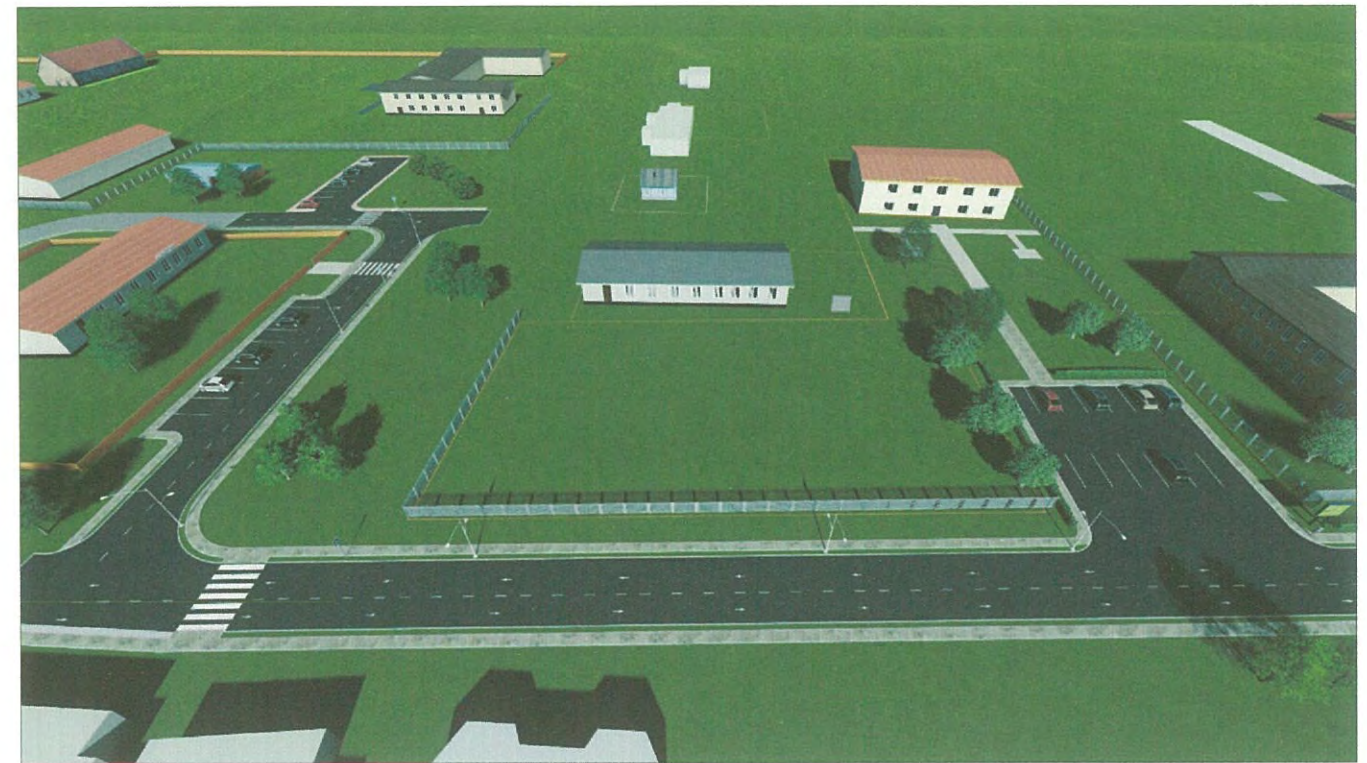

ТАЙЛБАР:
1. Энэ хуудсыг ЕТ-5-26-р хуудасуудтай хамт үз.

Экспертний хэлэлцээний тэмдэг
2019.04.03



“ЭНХИЙН ЖАРГАЛ КОНСТРАКШН” ХХК
УТАС: +976 90005665

Увс аймаг, Зүүнговь сум ЗҮҮНГОВЬ СУМЫН ГАДНА ЗАМ ТАЛБАЙН ТОХИЖИЛТ				
Харагдах байдал - 1				Үе шат: А3
Архитектор	М.Маралмаа	Е.Г.Шифр:	Масштаб:	Огноо:
Гүйцэтгэсэн	М.Маралмаа	ЭЖК- 2019/07	М: 1000	2019он
Шалгасан	М.Ганбаатар	Т.Г.Шифр:	Зургийн дугаар:	Хуудас:
			ЕТ-27	30

201903024

ХАРАГДАХ БАЙДАЛ - 2

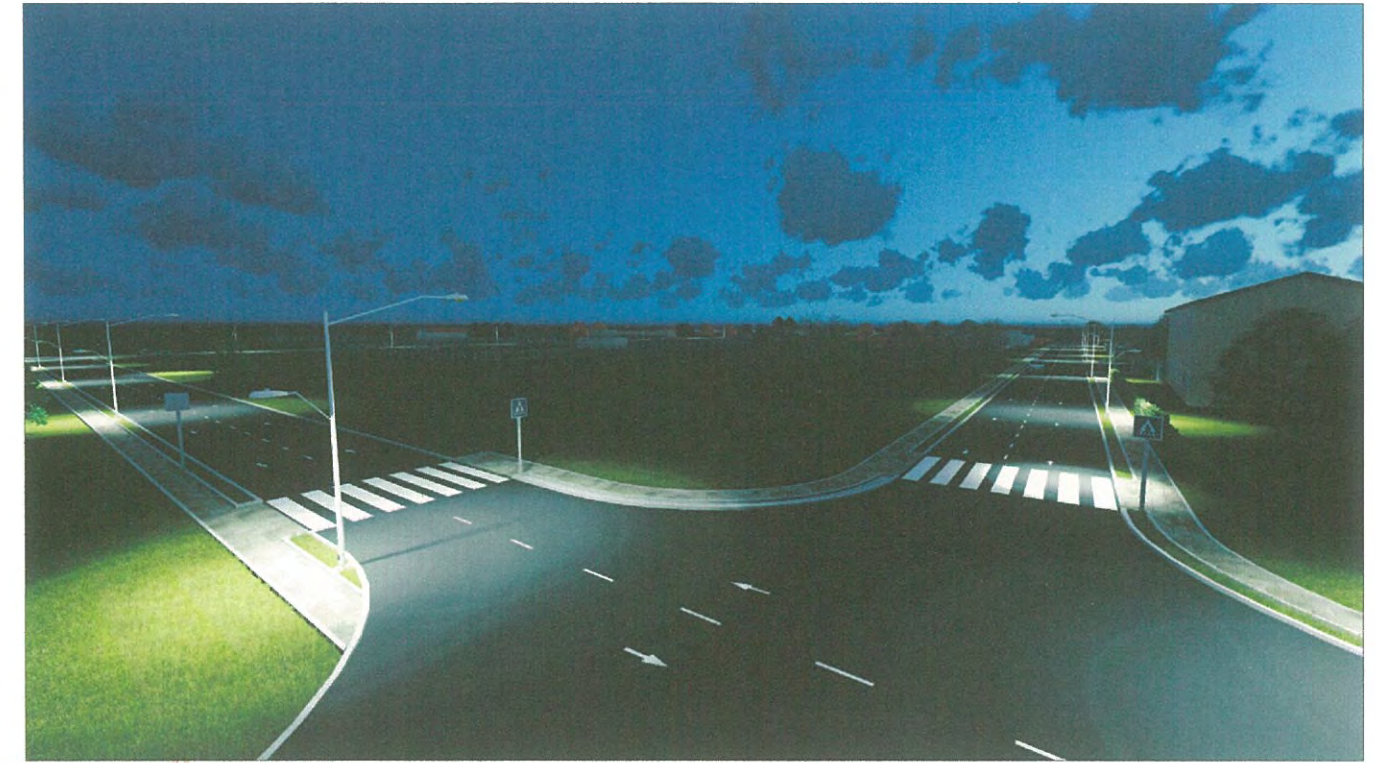
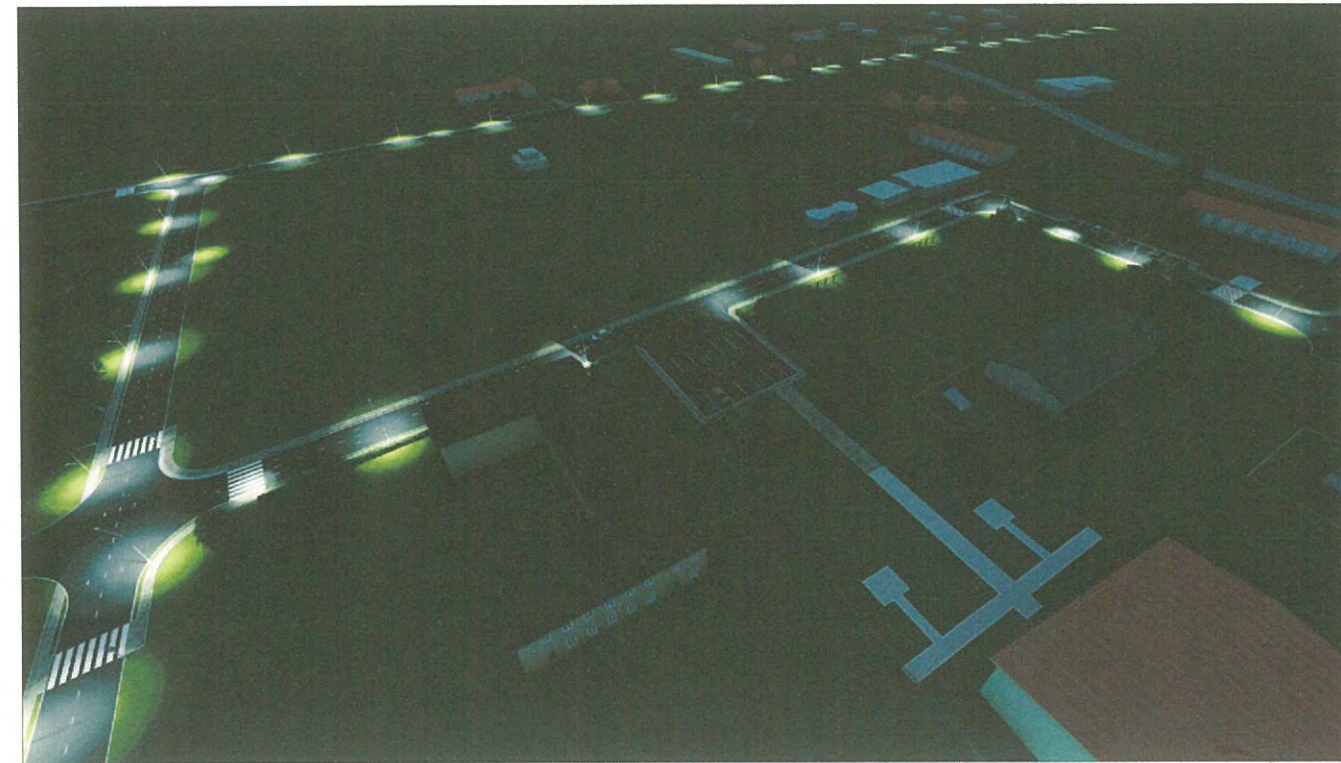

ТАЙЛБАР:
1. Энэ хуудсыг ET-5-26-р хуудасуудтай хамт үз.

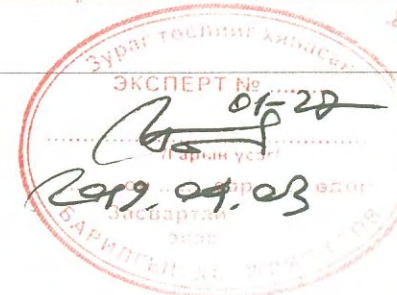

Увс аймаг, Зүүнговь сум ЗҮҮНГОВЬ СУМЫН ГАДНА ЗАМ ТАЛБАЙН ТОХИЖИЛТ					
Харагдах байдал - 2					Үе шат: А3
Архитектор	<i>М.Маралмаа</i>	М.Маралмаа	Е.Г.Шифр: ЭЖК-2019/07	Масштаб: М:1000	Огноо: 2019он
Гүйцэтгэсэн	<i>М.Маралмаа</i>	М.Маралмаа	Т.Г.Шифр:	Зургийн дугаар: ET-28	Хуудас: 30
Шалгасан	<i>М.Ганбаатар</i>	М.Ганбаатар			

"ЭНХИЙН ЖАРГАЛ КОНСТРАКШН" ХХК
УТАС: +976 90005665

20190924

ХАРАГДАХ БАЙДАЛ - 3

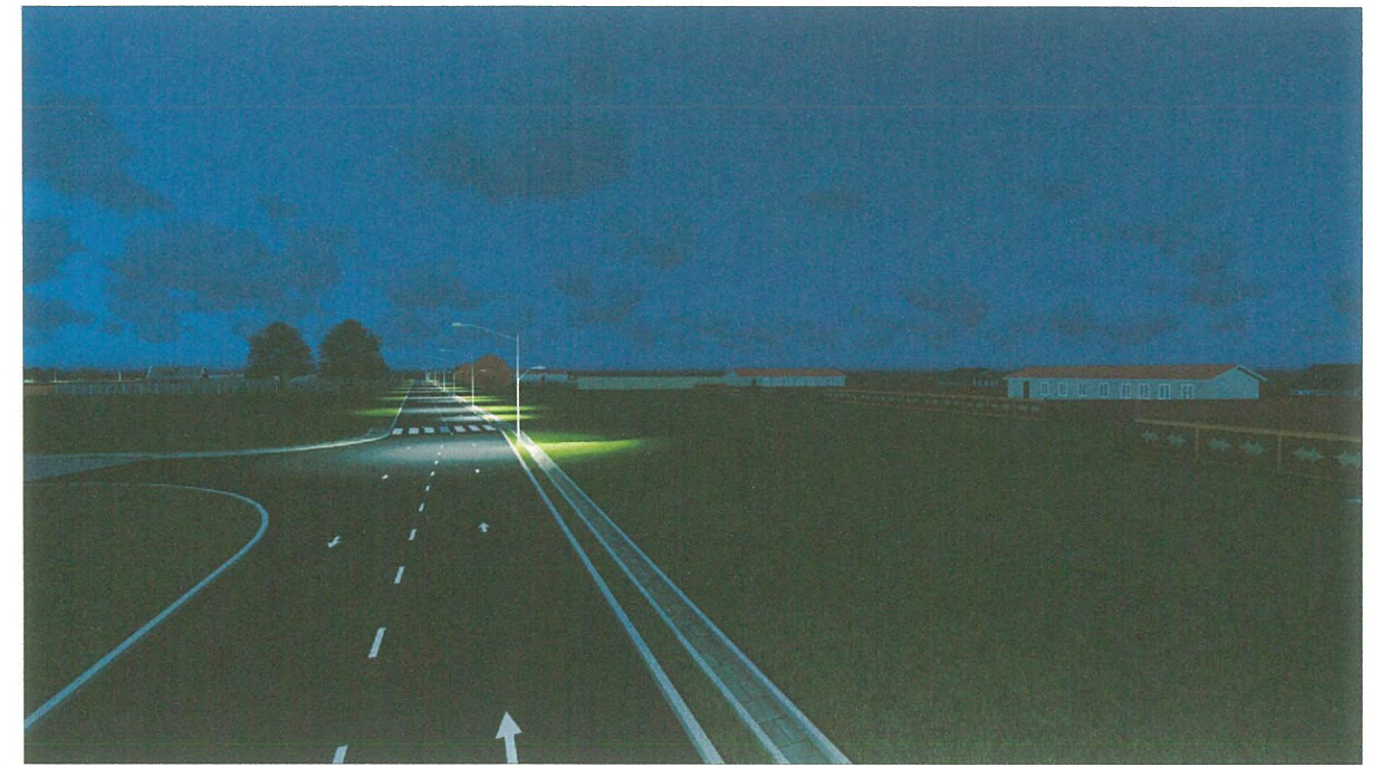
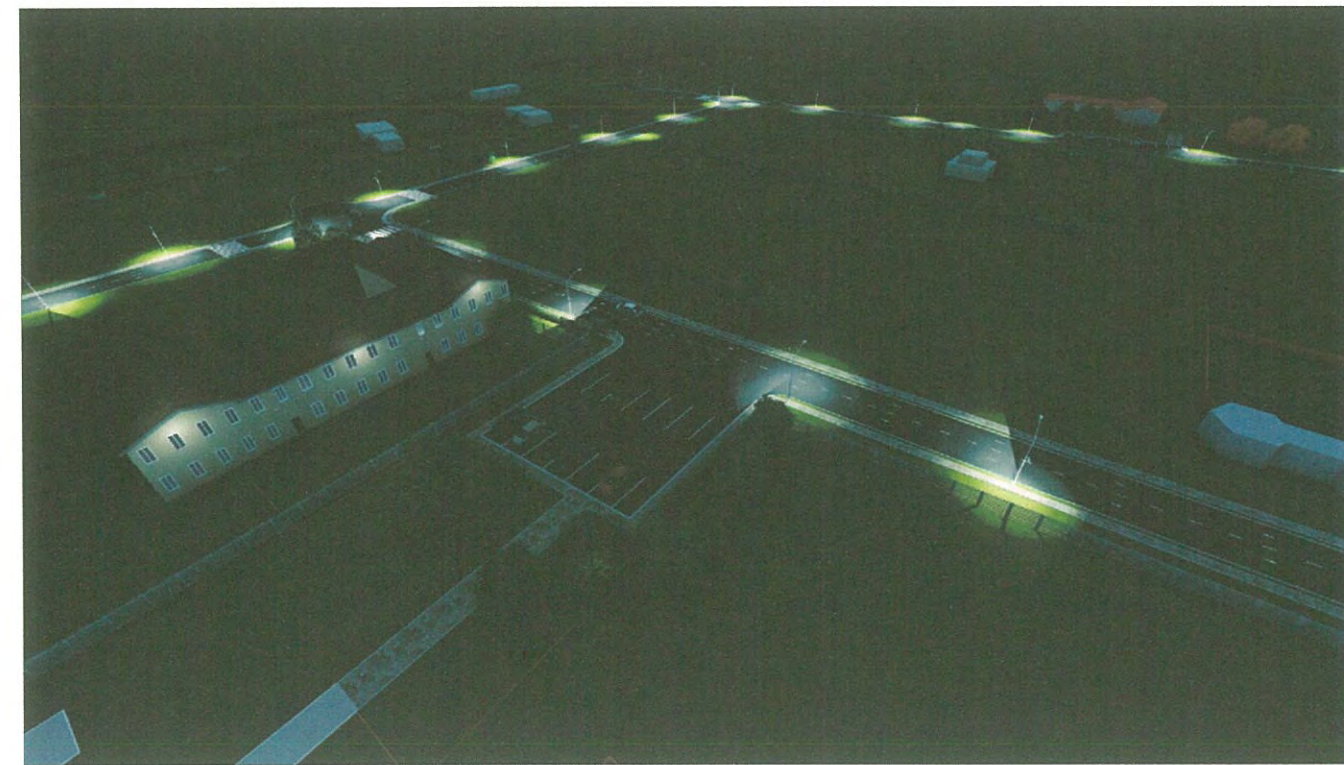
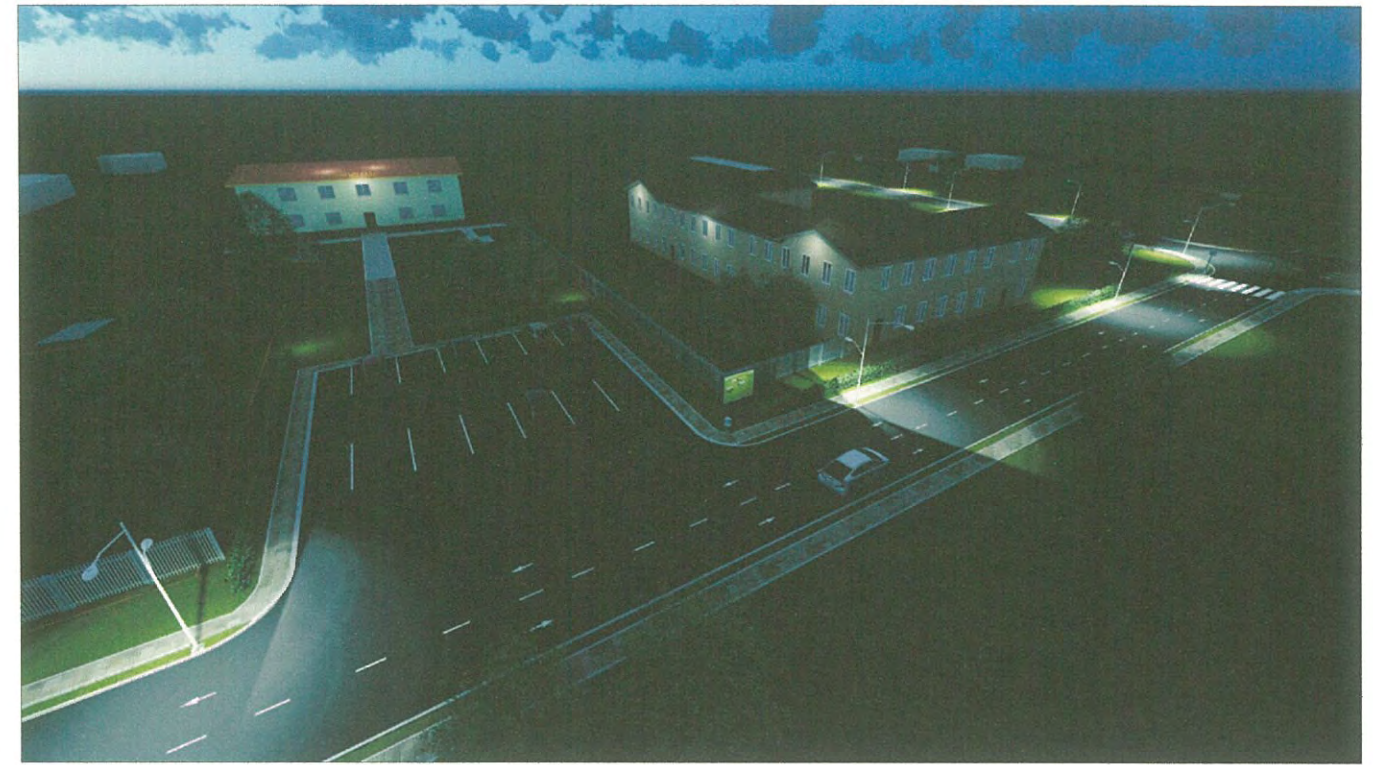

ТАЙЛБАР:
1. Энэ хуудсыг ЕТ-5-26-р хуудасуудтай хамт үз.



Увс аймаг, Зүүнговь сум ЗҮҮНГОВЬ СУМЫН ГАДНА ЗАМ ТАЛБАЙН ТОХИЖИЛТ					
Харагдах байдал - 3					Үе шат: А3
Архитектор	<i>[Signature]</i>	М.Маралмаа	Е.Г.Шифр: ЭЖК-2019/07	Масштаб: М1:1000	Огноо: 2019он
Гүйцэтгэсэн	<i>[Signature]</i>	М.Маралмаа	Т.Г.Шифр:	Зургийн дугаар: ЕТ-29	Хуудас: 30
Шалгасан	<i>[Signature]</i>	М.Ганбаатар			

20190324

ХАРАГДАХ БАЙДАЛ - 4

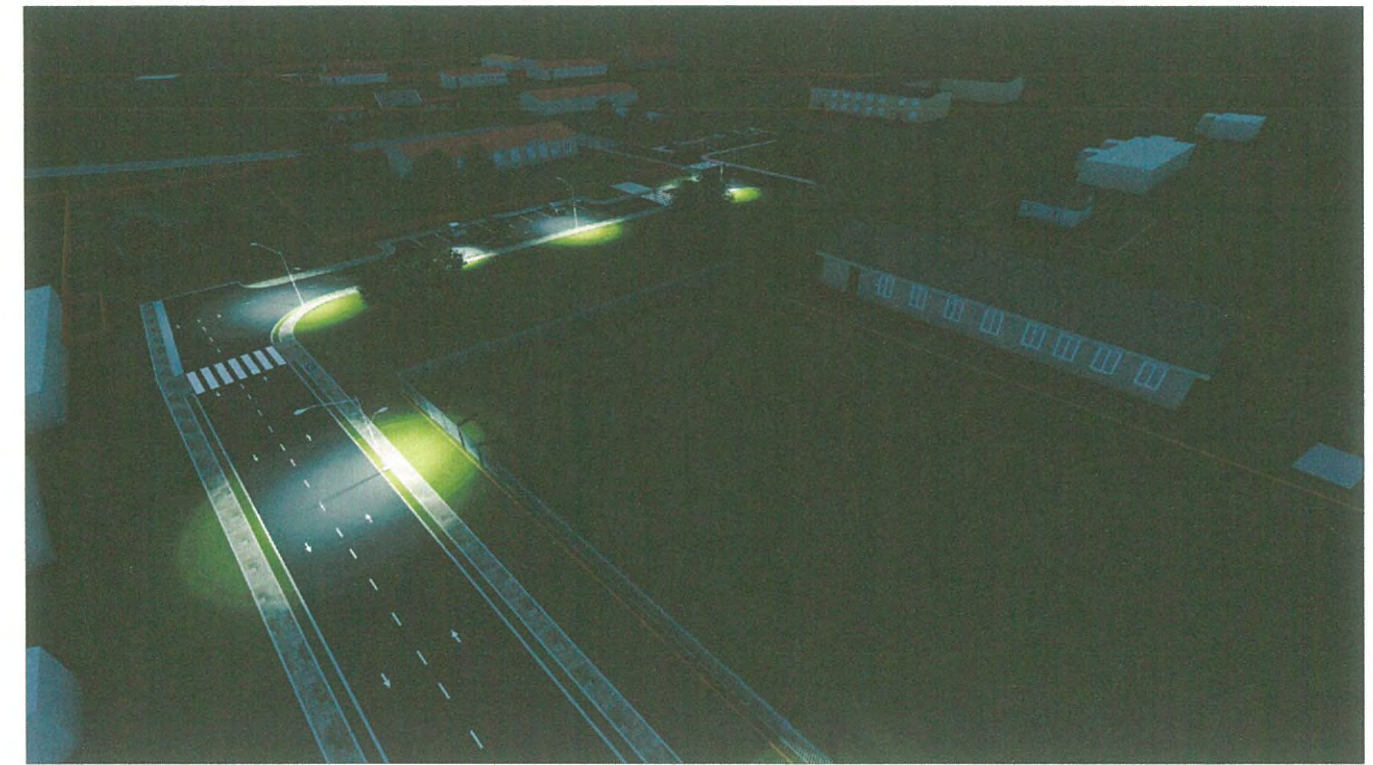
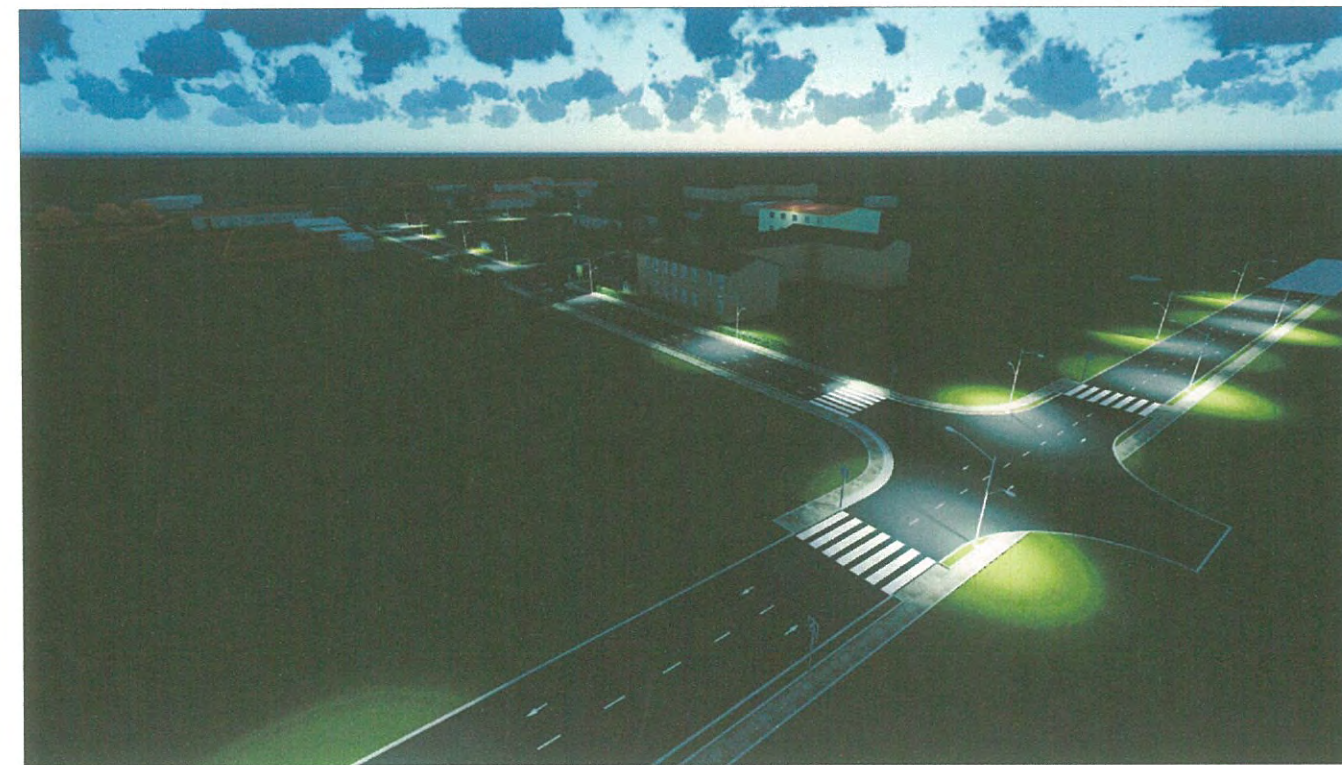
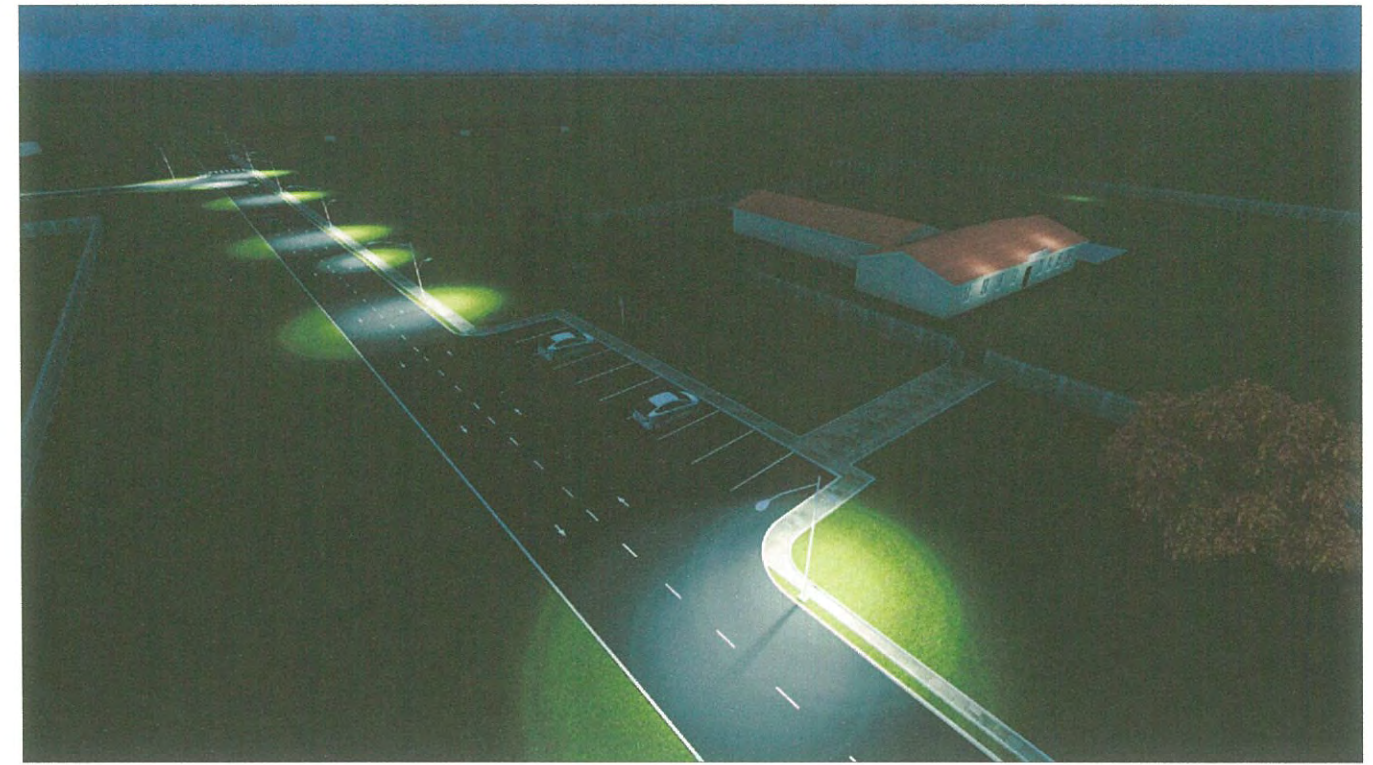
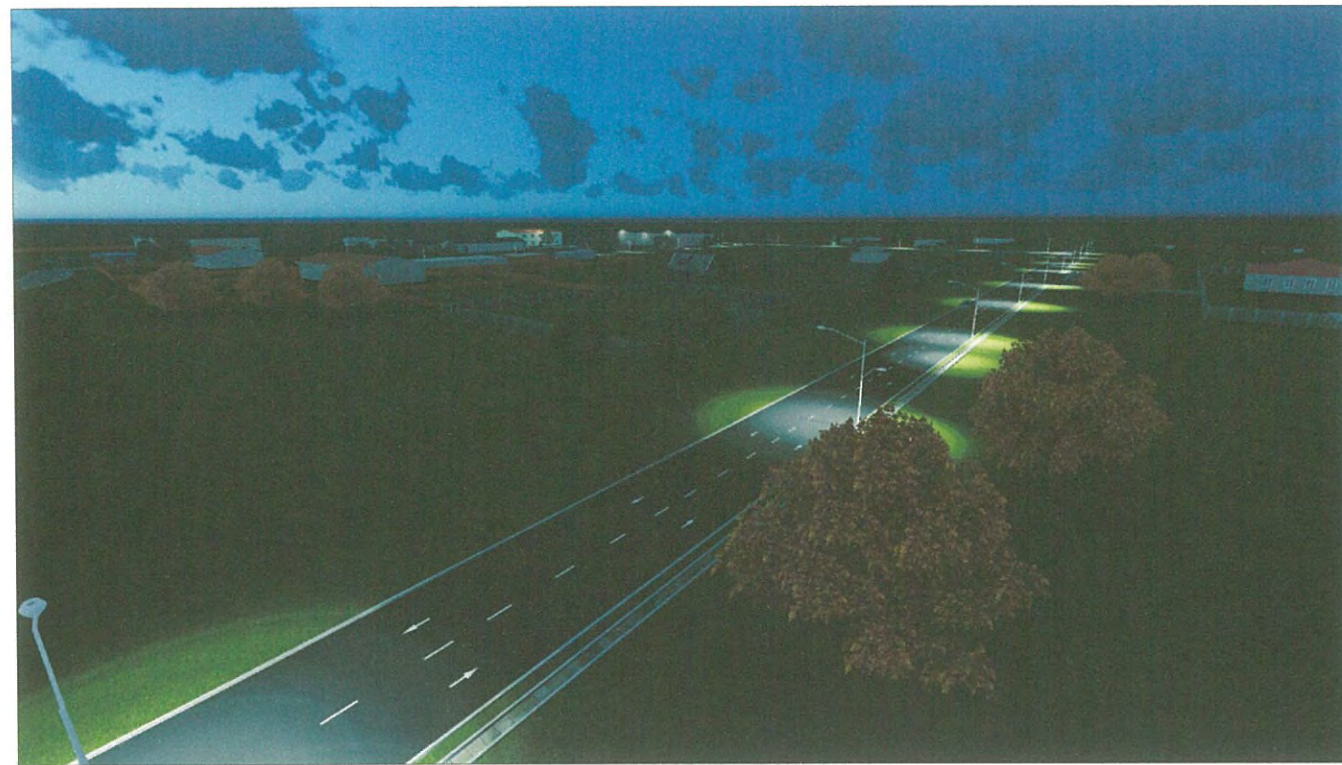

ТАЙЛБАР:
1. Энэ хуудсыг ET-5-26-р хуудасуудтай хамт үз.

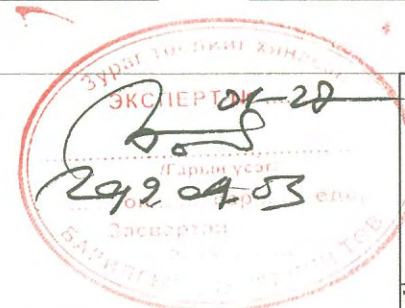



Увс аймаг, Зүүнговь сум					
ЗҮҮНГОВЬ СУМЫН ГАДНА ЗАМ ТАЛБАЙН ТОХИЖИЛТ					
Харагдах байдал - 4					Үе шат: А3
Архитектор	М.Маралмаа	Е.Г.Шифр:	ЭЖК-2019/07	Масштаб:	М1:1000
Гүйцэтгэсэн	М.Маралмаа	Т.Г.Шифр:		Огноо:	2019 он
Шалгасан	М.Ганбаатар	Зургийн дугаар:	ЕТ-30	Хуудас:	30

"ЭНХИЙН ХАРГАЛ КОНСТРАКШН" ХХК
УТАС: +976 90005665

20190324

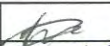
ЗҮҮНГОВЬ СУМ		
Д/д	ТОВЁО	ХУУДАС
1	ПЛАН ЗУРАГ	1-4
2	ӨНДӨРЖИЛТИЙН ЗУРАГ	1-8
3	ХӨДӨЛГӨӨН ЗОХИОН БАЙГУУЛАЛТ	1-8
4	КАРТОГРАММ	1-8
5	НЭГ МАЯГИЙН ХӨНДЛӨН ОГТЛОЛ	1-3
6	ТЭМДЭГЛЭГЭЭ	1-1
7	ТАХИР ШУЛУУН ХҮСНЭГТ	1-4
8	1-Р ХЭСЭГ ДАГУУ	1-2
9	1-Р ХЭСЭГ ХӨНДЛӨН	1-28
10	2-Р ХЭСЭГ ДАГУУ	1-1
11	2-Р ХЭСЭГ ХӨНДЛӨН	1-16
12	3-Р ХЭСЭГ ДАГУУ	1-1
13	3-Р ХЭСЭГ ХӨНДЛӨН	1-16
15	ТОО ХЭМЖЭЭ	1-1

 "ЭНХИЙН ЖАРГАЛ КОНСТРАКШН" ХХК	Увс аймаг, Зүүнговь сум			Масштаб:			
	ЗҮҮНГОВЬ СУМЫН ГАДНА ЗАМ ТАЛБАЙН ТОХИЖИЛТ						
	Архитектор		М.Маралмаа	ЗУРГИЙН ТОВЁО	үе шат	хуудас	бүх хуудас
	Зур.инж		З.Батцэцэг		А3	1	1
Шалгасан		М.Ганбаатар	Шифр: 19/07				
				2019 он			







Архитектор	<i>[Signature]</i>	М.Маралмаа
Зур.инж	<i>[Signature]</i>	З.Батцэцэг
Шалгасан	<i>[Signature]</i>	М.Ганбаатар

Увс аймаг, Зүүнговь сум
ЗҮҮНГОВЬ СУМЫН ГАДНА ЗАМ ТАЛБАЙН ТОХИЖИЛТ
ПЛАН ЗУРАГ
 Шифр: 19/07

ПЛАН		
Масштаб 1:1000		
үе шат	хуудас	бүх хуудас
А3	1	03
2019 он		



 "ЭНХИЙН ЖАРГАЛ КОНСТРАКШН" ХХК			Увс аймаг, Зүүнговь сум ЗҮҮНГОВЬ СУМЫН ГАДНА ЗАМ ТАЛБАЙН ТОХИЖИЛТ			ПЛАН Масштаб 1:1000		
			Архитектор Зур.инж Шалгасан	  	М.Маралмаа З.Батцэцэг М.Ганбаатар	ПЛАН ЗУРАГ Шифр: 19/07		
						2019 он		

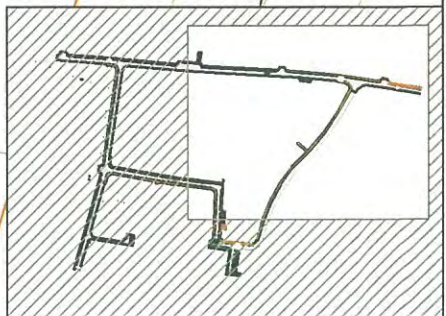

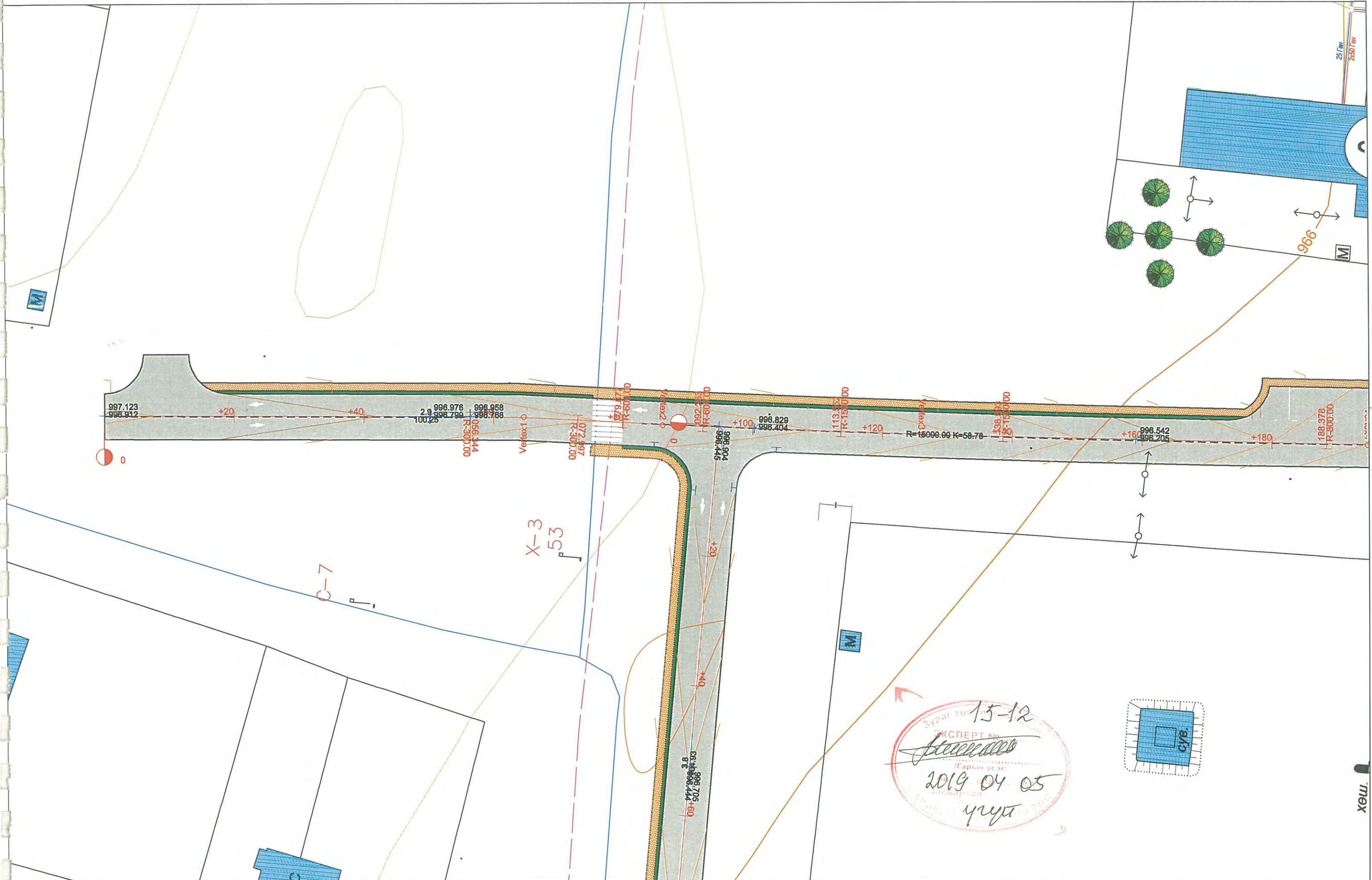

"ЭНХИЙН ЖАРГАЛ
КОНСТРАКШН" ХХК



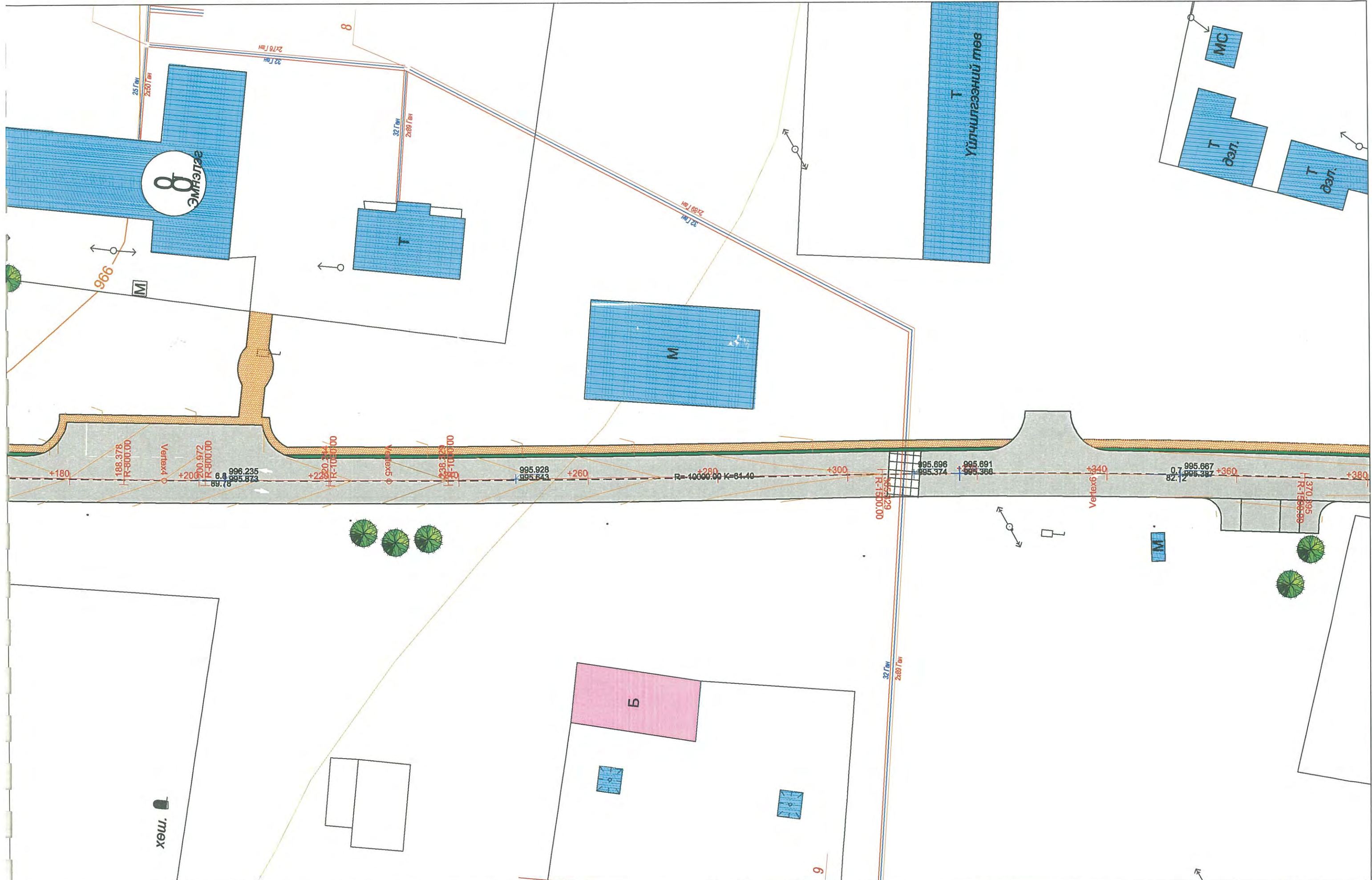

Увс аймаг, Зүүнговь сум ЗҮҮНГОВЬ СУМЫН ГАДНА ЗАМ ТАЛБАЙН ТОХИЖИЛТ			ӨЗ		
			Масштаб 1:500		
Архитектор	<i>[Signature]</i>	М.Маралмаа	үе шат	хуудас	бүх хуудас
Зур.инж	<i>[Signature]</i>	З.Батцэцэг	A3	1	08
Шалгасан	<i>[Signature]</i>	М.Ганбаатар	ӨНДӨРЖИЛТИЙН ЗУРАГ		
			2019 он		

хөш.







Увс аймаг, Зүүнговь сум ЗҮҮНГОВЬ СУМЫН ГАДНА ЗАМ ТАЛБАЙН ТОХИЖИЛТ			ӨЗ			
			Масштаб 1:500			
Архитектор		М.Маралмаа	ӨНДӨРЖИЛТИЙН ЗУРАГ	үе шат	хуудас	бүх хуудас
Зур.инж		З.Батцэцэг		А3	2	08
Шалгасан		М.Ганбаатар		2019 он		
			Шифр: 19/07			

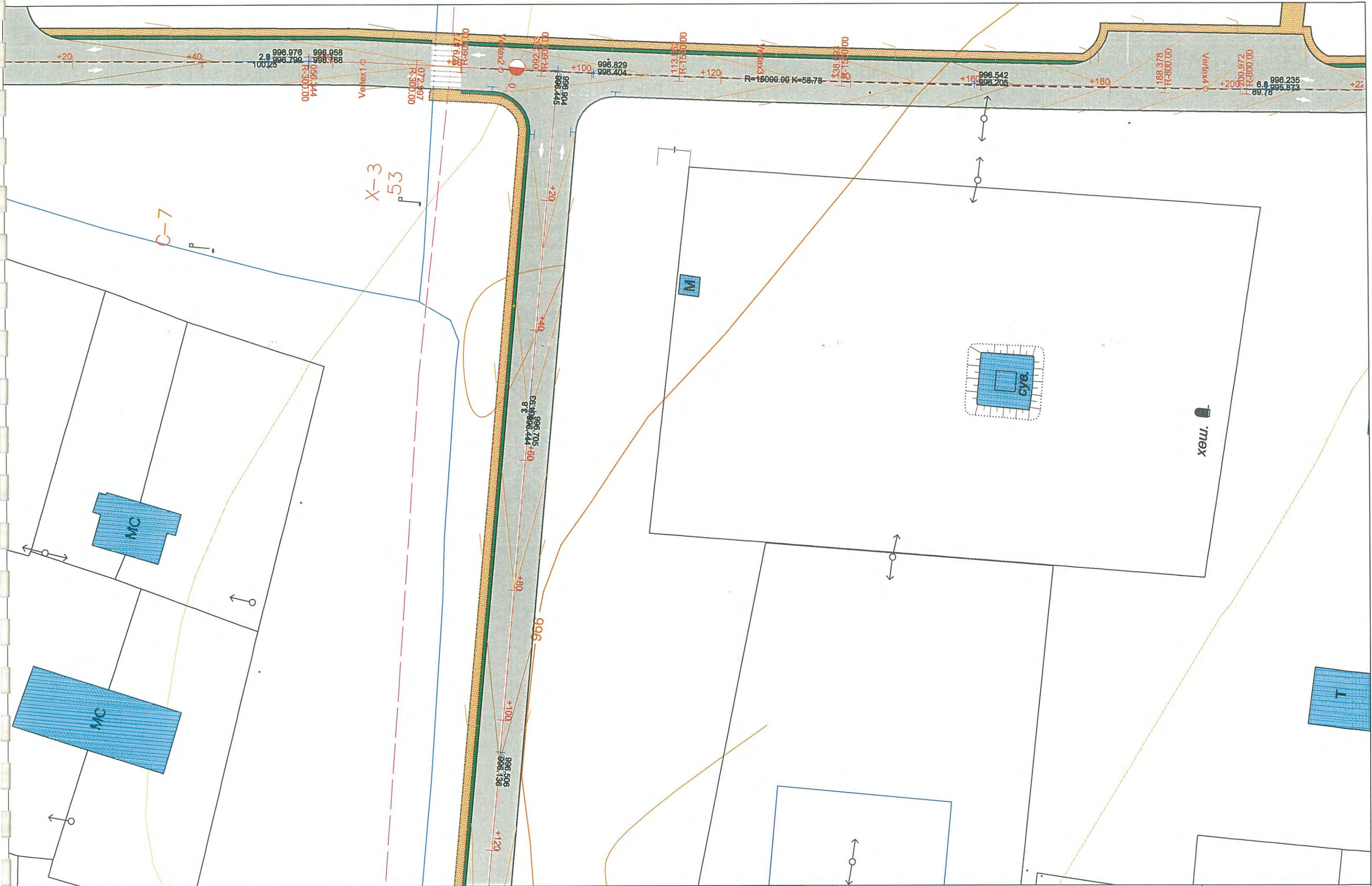

 "ЭНХИЙН ЖАРГАЛ КОНСТРАКШН" ХХК	Увс аймаг, Зүүнговь сум ЗҮҮНГОВЬ СУМЫН ГАДНА ЗАМ ТАЛБАЙН ТОХИЖИЛТ			ӨЗ Масштаб 1:500		
	Архитектор		М.Маралмаа	ӨНДӨРЖИЛТИЙН ЗУРАГ Шифр: 19/07		
	Зур.инж		З.Батцэцэг			
Шалгасан		М.Ганбаатар				
				үе шат	хуудас	бүх хуудас
				A3	3	08
				2019 он		



 "ЭНХИЙН ЖАРГАЛ КОНСТРАКШН" ХХК	Увс аймаг, Зүүнговь сум ЗҮҮНГОВЬ СУМЫН ГАДНА ЗАМ ТАЛБАЙН ТОХИЖИЛТ		ӨЗ Масштаб 1:500				
	Архитектор	 М.Маралмаа	ӨНДӨРЖИЛТИЙН ЗУРАГ Шифр: 19/07				
	Зур.инж	 З.Батцэцэг				үе шат	хуудас
Шалгасан	 М.Ганбаатар	A3				4	08
			2019 он				

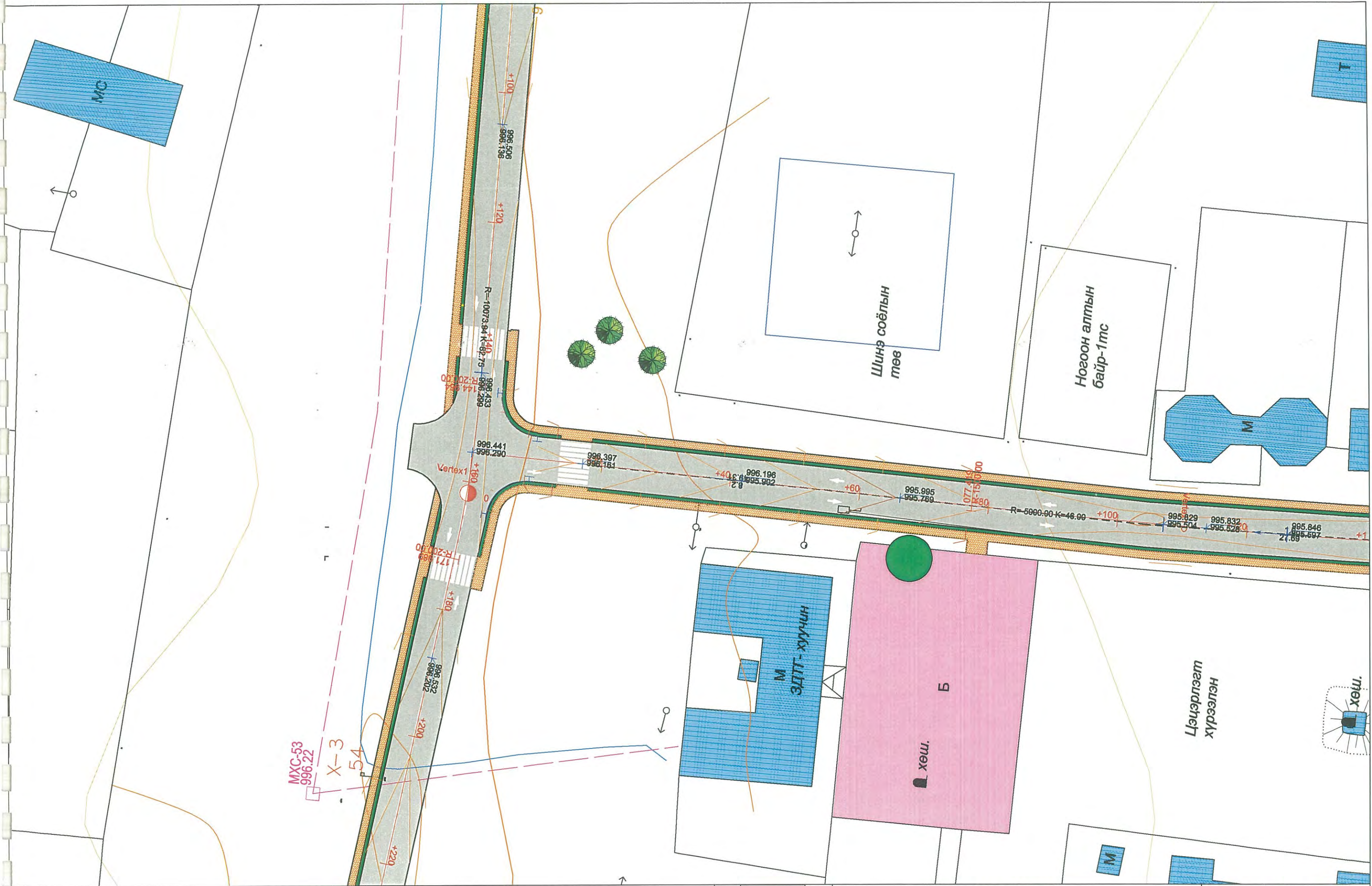

Увс аймаг, Зүүнговь сум ЗҮҮНГОВЬ СУМЫН ГАДНА ЗАМ ТАЛБАЙН ТОХИЖИЛТ			ӨЗ Масштаб 1:500			
Архитектор		М.Маралмаа	ӨНДӨРЖИЛТИЙН ЗУРАГ	үе шат	хуудас	бүх хуудас
Зур.инж		З.Батцэцэг		A3	5	08
Шалгасан		М.Ганбаатар		2019 он		
			Шифр: 19/07			

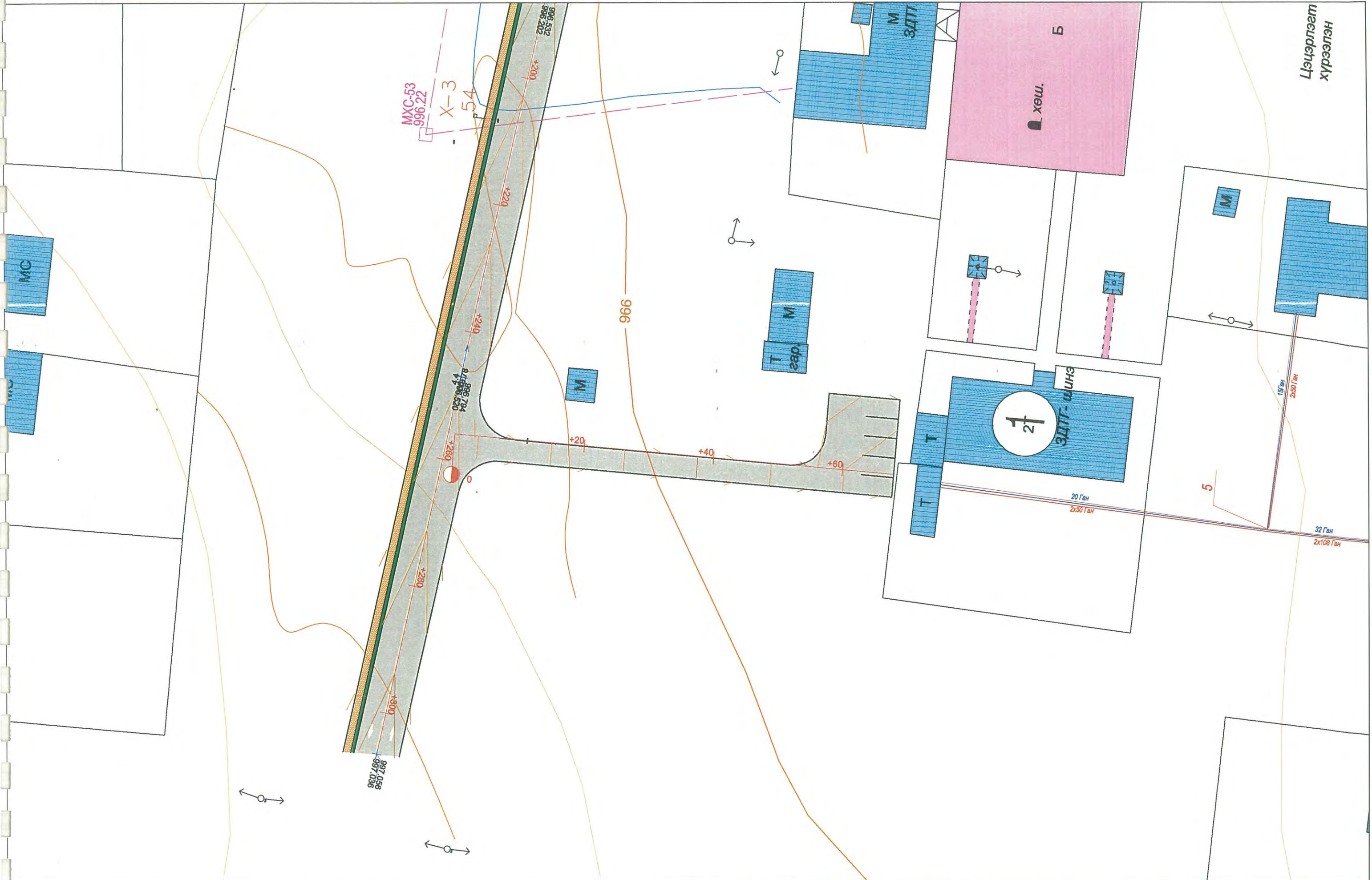

"ЭНХИЙН ЖАРГАЛ
КОНСТРАКШН" ХХК

Увс аймаг, Зүүнговь сум ЗҮҮНГОВЬ СУМЫН ГАДНА ЗАМ ТАЛБАЙН ТОХИЖИЛТ			ӨЗ		
			Масштаб 1:500		
Архитектор	<i>[Signature]</i>	М.Маралмаа	үе шат	хуудас	бүх хуудас
Зур.инж	<i>[Signature]</i>	З.Батцэцэг	А3	6	08
Шалгасан	<i>[Signature]</i>	М.Ганбаатар	2019 он		
ӨНДӨРЖИЛТИЙН ЗУРАГ					
Шифр: 19/07					





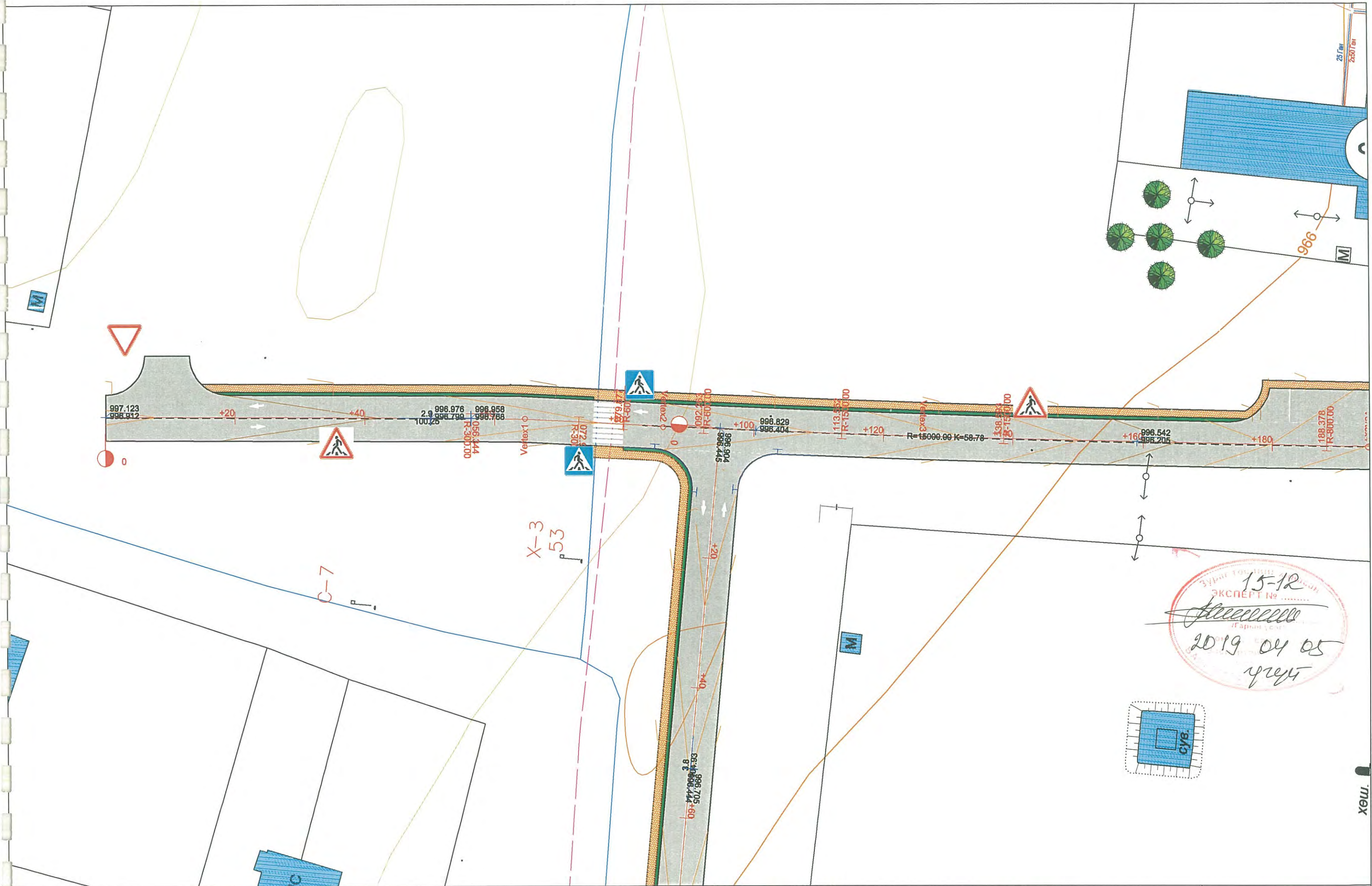

"ЭНХИЙН ЖАРГАЛ
КОНСТРАКШИН" ХХК

Увс аймаг, Зүүнговь сум		ӨЗ	
ЗҮҮНГОВЬ СУМЫН ГАДНА ЗАМ ТАЛБАЙН ТОХИЖИЛТ		Масштаб 1:500	
Архитектор	М.Маралмаа	үе шат	хуудас бүх хуудас
Зур.инж	З.Батцэцэг	A3	7 08
Шалгасан	М.Ганбаатар	2019 он	
ӨНДӨРЖИЛТИЙН ЗУРАГ		Шифр: 19/07	

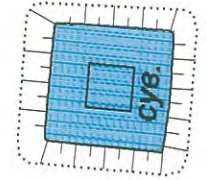





Зүүн талын
 15-12
 ЭКСПЕРТ №
 2019 04 05
 үгст

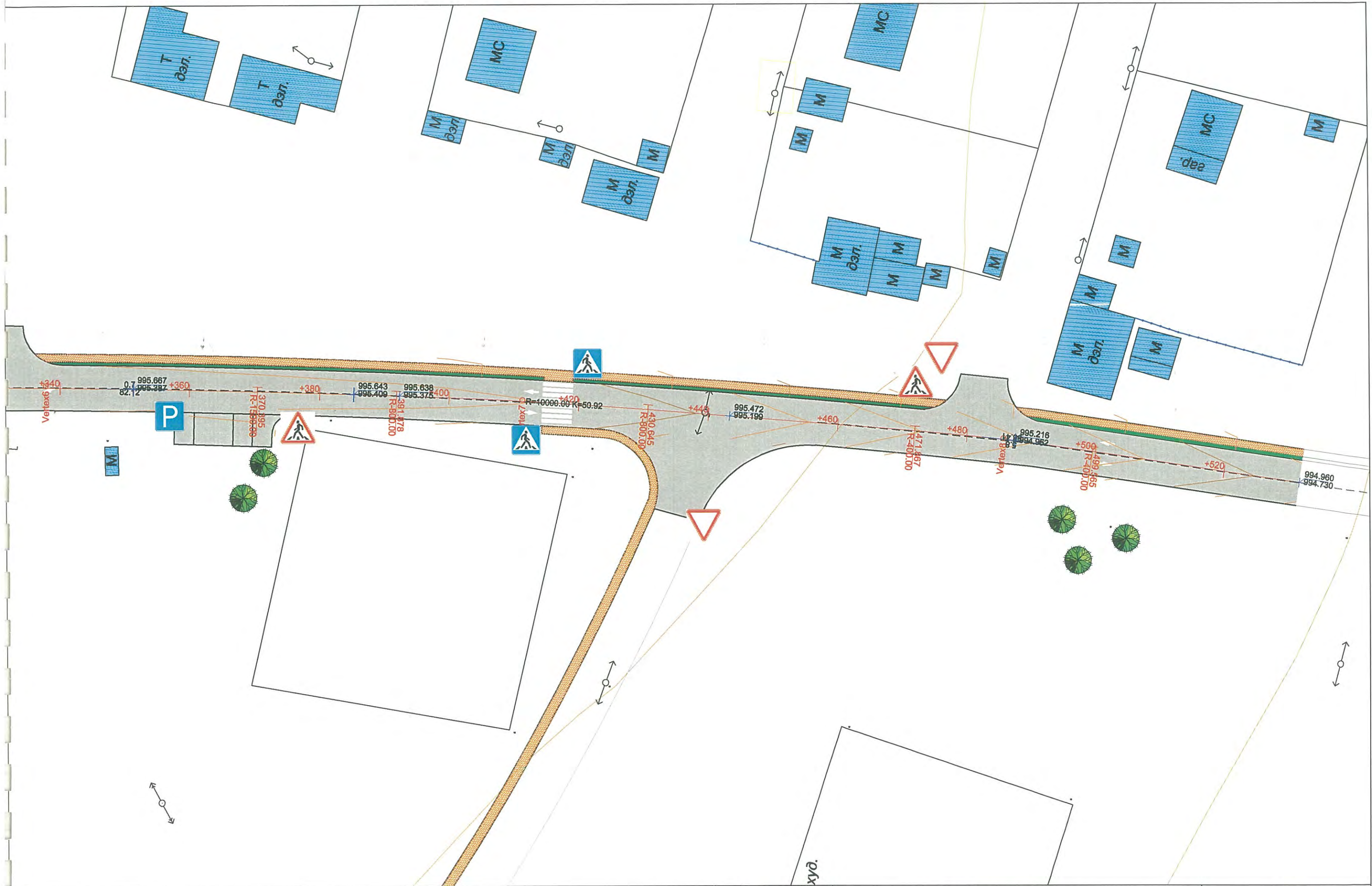

 "ЭНХИЙН ЖАРГАЛ КОНСТРАКШН" ХХК	Увс аймаг, Зүүнговь сум ЗҮҮНГОВЬ СУМЫН ГАДНА ЗАМ ТАЛБАЙН ТОХИЖИЛТ			Х3Б3 Масштаб 1:500			
	Архитектор Зур.инж Шалгасан	 М.Маралмаа  З.Батцэцэг  М.Ганбаатар	Хөдөлгөөн зохион байгуулалтын зураг Шифр: 19/07			үе шат А3	хуудас 1
2019 он							



 "ЭНХИЙН ЖАРГАЛ КОНСТРАКШН" ХХК	Увс аймаг, Зүүнговь сум ЗҮҮНГОВЬ СУМЫН ГАДНА ЗАМ ТАЛБАЙН ТОХИЖИЛТ			ХЗБЗ Масштаб 1:500		
	Архитектор		М.Маралмаа	ХЕДЭЛГЭЭН ЗОХИОН БАЙГУУЛАЛТЫН ЗУРАГ Шифр: 19/07		
	Зур.инж		Э.Батцэцэг			
Шалгасан		М.Ганбаатар				
				үе шат	хуудас	бүх хуудас
				A3	3	08
				2019 он		

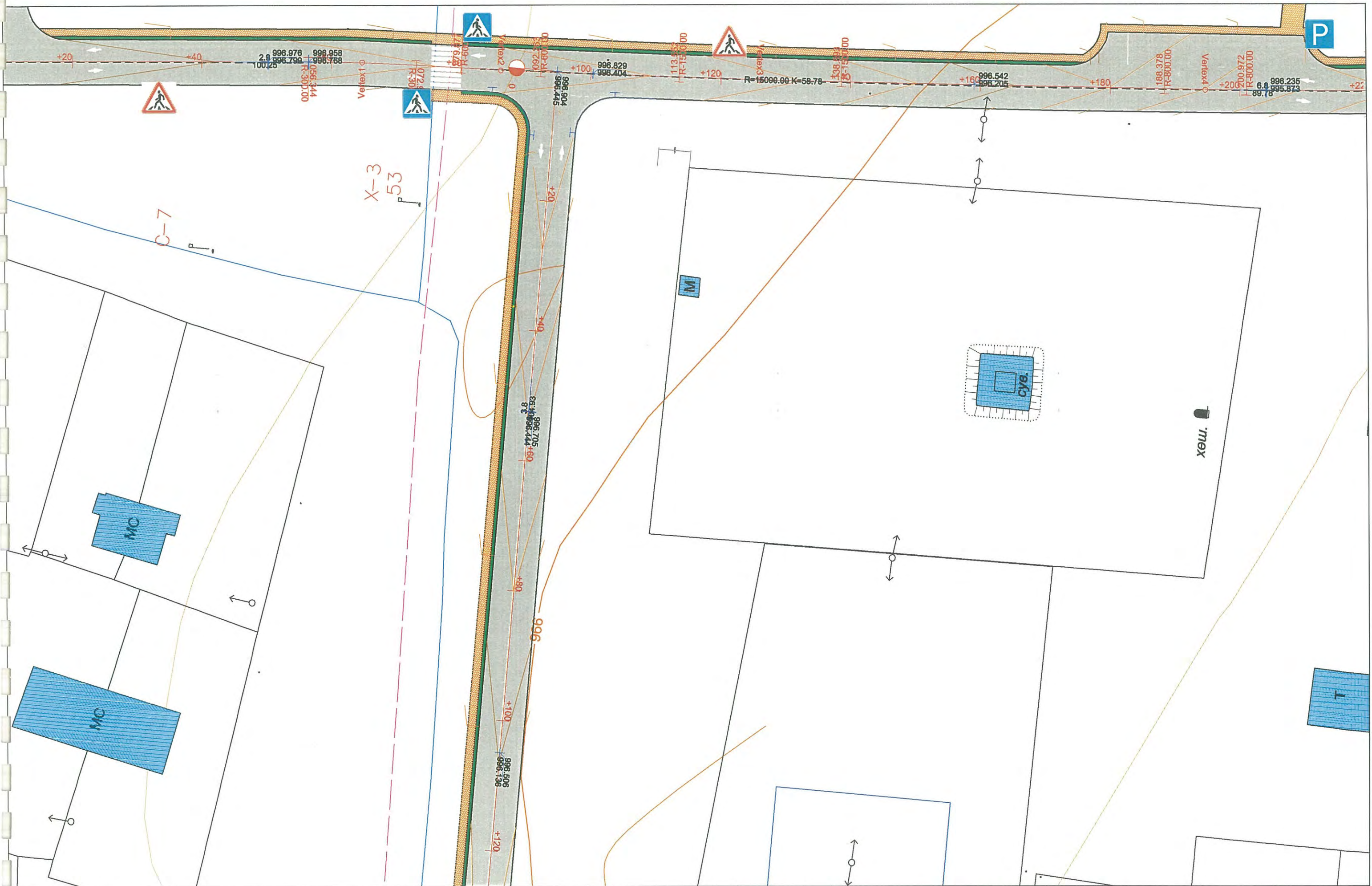

 "ЭНХИЙН ЖАРГАЛ КОНСТРАКШН" ХХК	Увс аймаг, Зүүнговь сум ЗҮҮНГОВЬ СУМЫН ГАДНА ЗАМ ТАЛБАЙН ТОХИЖИЛТ			ХЗБЗ Масштаб 1:500				
	Архитектор	<i>[Signature]</i>	М.Маралмаа	Хөдөлгөөн зохион Байгуулалтын зураг Шифр: 19/07				
	Зур.инж	<i>[Signature]</i>	З.Батцэцэг				үе шат	хуудас
Шалгасан	<i>[Signature]</i>	М.Ганбаатар	А3				4	08
				2019 он				



MXC-53
996.22

X-3
54







Увс аймаг, Зүүнговь сум ЗҮҮНГОВЬ СУМЫН ГАДНА ЗАМ ТАЛБАЙН ТОХИЖИЛТ			ХЗБЗ		
			Масштаб 1:500		
Архитектор	<i>[Signature]</i>	М.Маралмаа	үе шат	хуудас	бүх хуудас
Зур.инж	<i>[Signature]</i>	З.Батцэцэг	А3	5	08
Шалгасан	<i>[Signature]</i>	М.Ганбаатар	2019 он		
Хөдөлгөөн зохион байгуулалтын зураг			Шифр: 19/07		







 "ЭНХИЙН ЖАРГАЛ КОНСТРАКШН" ХХК	Увс аймаг, Зүүнговь сум ЗҮҮНГОВЬ СУМЫН ГАДНА ЗАМ ТАЛБАЙН ТОХИЖИЛТ		ХЗБЗ Масштаб 1:500					
	Архитектор	М.Маралмаа	Хөдөлгөөн зохион байгуулалтын зураг Шифр: 19/07			үе шат	хуудас	бүх хуудас
	Зур.инж	З.Батцэцэг				A3	7	08
Шалгасан	М.Ганбаатар	2019 он						



 "ЭНХИЙН ЖАРГАЛ КОНСТРАКШН" ХХК	Увс аймаг, Зүүнговь сум ЗҮҮНГОВЬ СУМЫН ГАДНА ЗАМ ТАЛБАЙН ТОХИОЖИЛТ			КЗ Масштаб 1:500								
	Архитектор Зур.инж Шалгасан	  	М.Маралмаа З.Батцэцэг М.Ганбаатар	КАРТОГРАММ Шифр: 19/07			<table border="1"> <tr> <td>үе шат</td> <td>хуудас</td> <td>бүх хуудас</td> </tr> <tr> <td>А3</td> <td>2</td> <td>08</td> </tr> </table>	үе шат	хуудас	бүх хуудас	А3	2
үе шат	хуудас	бүх хуудас										
А3	2	08										
2019 он												

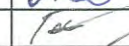

 "ЭНХИЙН ЖАРГАЛ КОНСТРАКШН" ХХК		Увс аймаг, Зүүнговь сум ЗҮҮНГОВЬ СУМЫН ГАДНА ЗАМ ТАЛБАЙН ТОХИЖИЛТ			КЗ Масштаб 1:500		
		Архитектор Зур.инж Шалгасан	 М.Маралмаа  З.Батцэцэг  М.Ганбаатар	КАРТОГРАММ Шифр: 19/07		үе шат АЗ	хуудас 3
						2019 он	



"ЭНХИЙН ЖАРГАЛ
КОНСТРАКШН" ХХК

Увс аймаг, Зүүнговь сум ЗҮҮНГОВЬ СУМЫН ГАДНА ЗАМ ТАЛБАЙН ТОХИЖИЛТ			КЗ		
Архитектор <i>М.Маралмаа</i>			Масштаб 1:500		
Зур.инж <i>З.Батцэцэг</i>			үе шат	хуудас	бүх хуудас
Шалгасан <i>М.Ганбаатар</i>			А3	4	08
Шифр: 19/07			2019 он		

КАРТОГРАММ

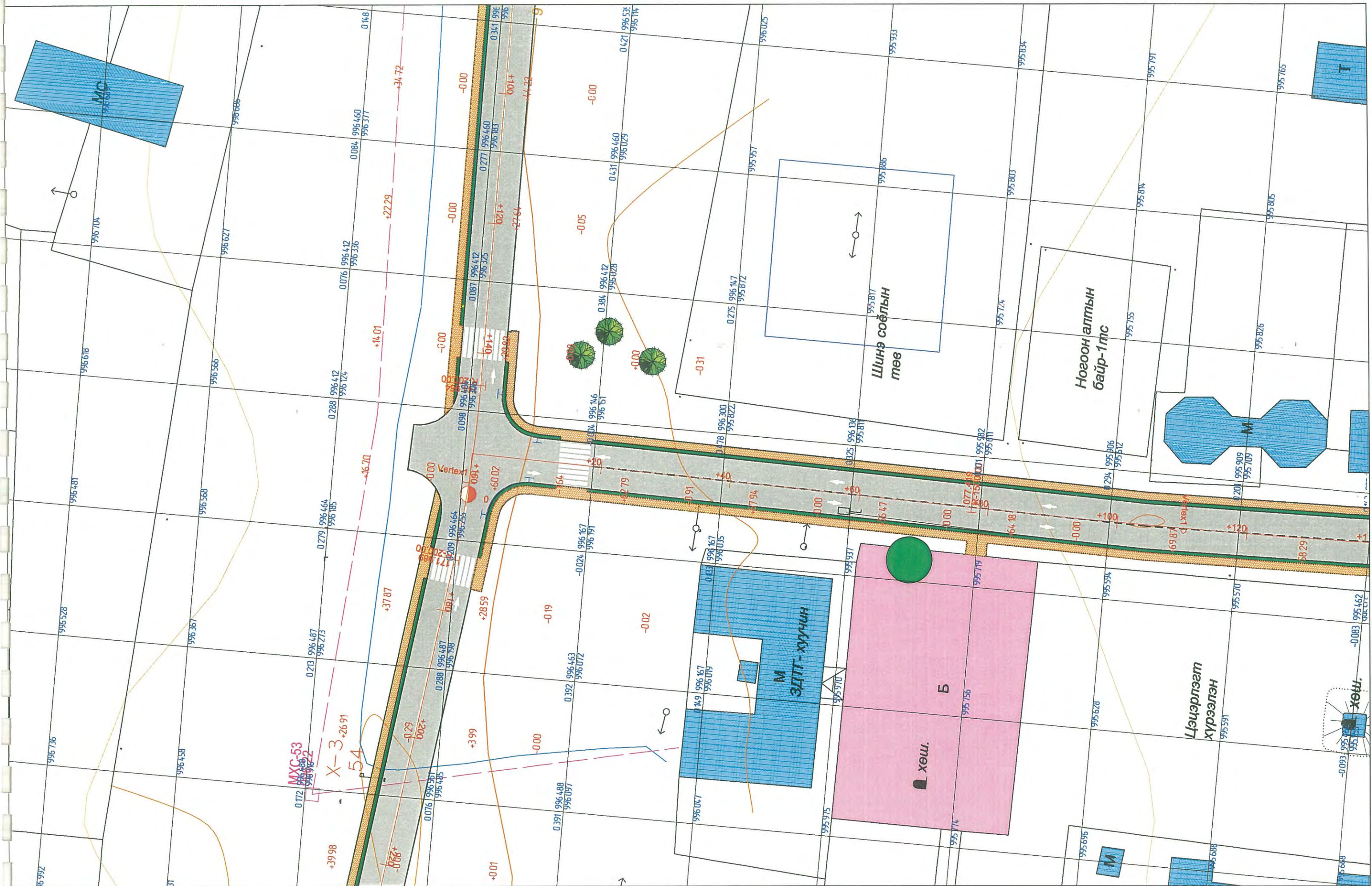

Увс аймаг, Зүүнговь сум ЗҮҮНГОВЬ СУМЫН ГАДНА ЗАМ ТАЛБАЙН ТОХИЖИЛТ			КЗ		
Архитектор			Масштаб 1:500		
Зур.инж			үе шат	хуудас	бүх хуудас
Шалгасан			А3	5	08
Шифр: 19/07			2019 он		

Увс аймаг, Зүүнговь сум ЗҮҮНГОВЬ СУМЫН ГАДНА ЗАМ ТАЛБАЙН ТОХИЖИЛТ			КЗ		
Архитектор			Масштаб 1:500		
Зур.инж			үе шат	хуудас	бүх хуудас
Шалгасан			А3	5	08
Шифр: 19/07			2019 он		

"ЭНХИЙН ЖАРГАЛ
КОНСТРАКШН" ХХК

КАРТОГРАММ

Шифр: 19/07

КЗ

Масштаб 1:500

үе шат хуудас бүх хуудас

А3 5 08

2019 он

НЭГ МАЯГИЙН ХӨНДЛӨН ОГТЛОЛ

Төрөл I



ПЛАН

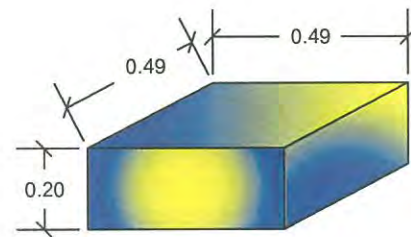
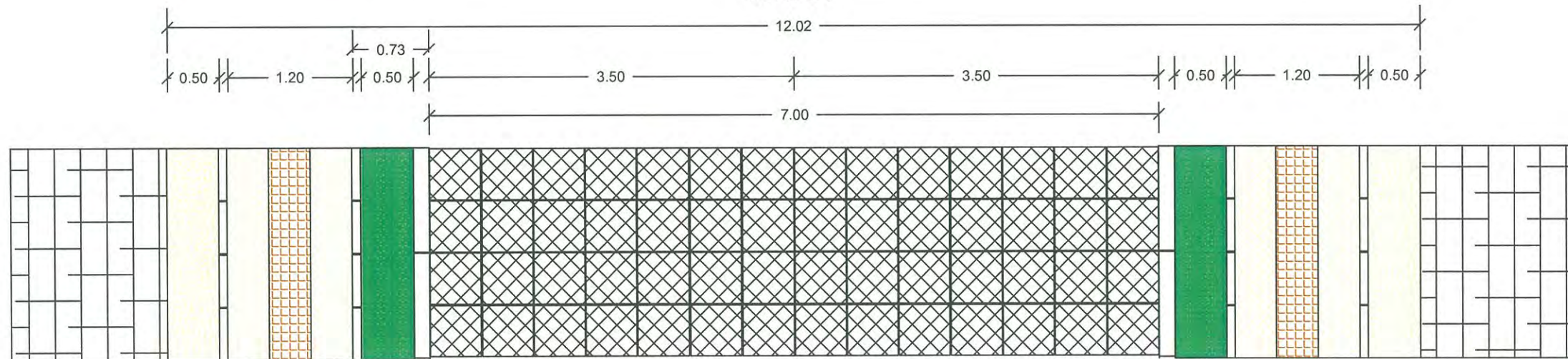

0.49-0.49 хэмжээтэй 0,20 зузаантай М20 маркийн угсармал бетон хавтанг ашиглана.
0.49-0.49 хавтаг зөвхөн замын зорчих хэсэгт хэрэглэнэ.



Төрөл I
Давст, Тэс, Баруунтуруун, Зүүнговь, Сагил сумуудын инженерийн шугам
сүлжээтэй хэсгүүдэд ашиглана.
Тухайн хэсэглэлийн тоо хэмжээг төсөвт өгтөгт тусгасан болно

<p>"ЭНХИЙН ЖАРГАЛ КОНСТРАКШН" ХХК</p>	Увс аймаг, Зүүнговь сум ЗҮҮНГОВЬ СУМЫН ГАДНА ЗАМ ТАЛБАЙН ТОХИЖИЛТ			НМХО Масштаб 1:100			
	Архитектор	<i>[Signature]</i>	М.Маралмаа	Нэг маягийн хөндлөн огтлол Шифр: 19/07	үе шат	хуудас	бүх хуудас
	Зур.инж	<i>[Signature]</i>	З.Батцэцэг		A3	1	03
Шалгасан	<i>[Signature]</i>	М.Ганбаатар	2019 он				

НЭГ МАЯГИЙН ХӨНДЛӨН ОГТЛОЛ

Төрөл II

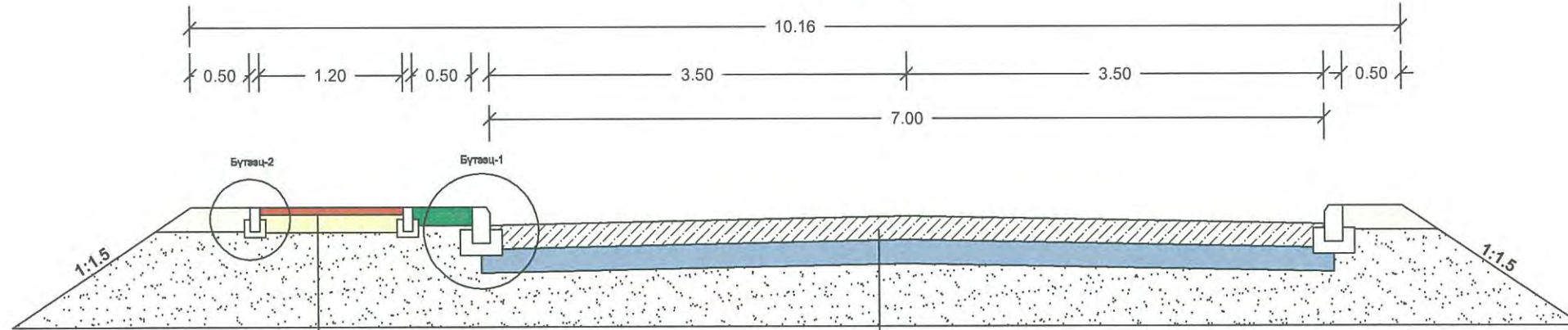

Явган замын өнгөт хавтан $h=0.06\text{м}$
Элс хайрган суурь $h=0.15\text{м}$

Цементбетон хучилт $h=0.20\text{м}$
Зохист бүрэлдэхвн бүхий хайрган дэд суурь $h=0.20\text{м}$
Далангийн дүүргэлт

Бүтээц-2
Явган замын хашлага

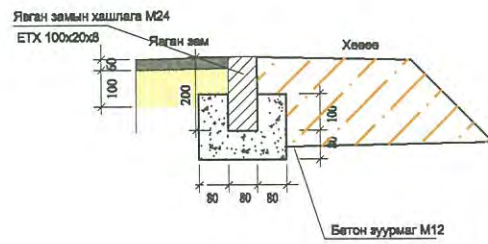

Бүтээц-1
Авто замын хашлага



НЭГ МАЯГИЙН ХӨНДЛӨН ОГТЛОЛ

Төрөл III

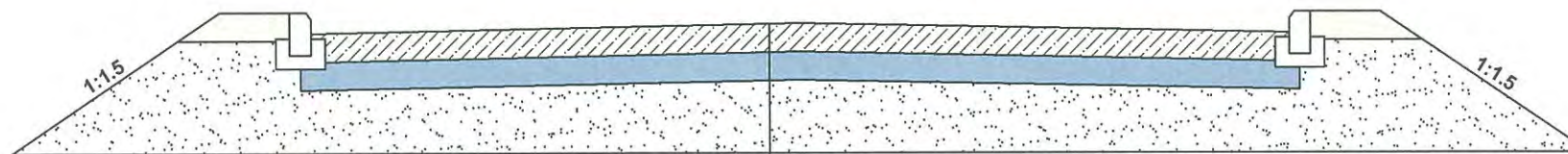
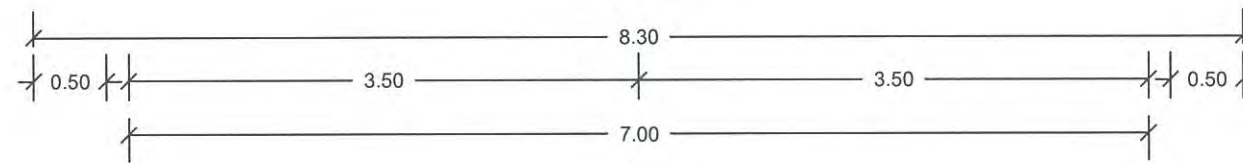

Цементбетон хучилт $h=0.20\text{м}$
Зохист бүрэлдэхвн бүхий хайрган дэд суурь $h=0.20\text{м}$
Далангийн дүүргэлт



Төрөл II Төрөл III
Давст, Тэс, Баруунтуруун, Зүүнговь, Сагил сумуудад хэрэглэнэ

<p>"ЭНХИЙН ЖАРГАЛ КОНСТРАКШН" ХХК</p>	Увс аймаг, Зүүнговь сум ЗҮҮНГОВЬ СУМЫН ГАДНА ЗАМ ТАЛБАЙН ТОХИЖИЛТ			НМХО		
	Архитектор	<i>М.Маралмаа</i>	М.Маралмаа	Нэг маягийн хөндлөн огтлол		
	Зур.инж	<i>З.Батцэцэг</i>	З.Батцэцэг	үе шат	хуудас	бүх хуудас
Шалгасан	<i>М.Ганбаатар</i>	М.Ганбаатар	А3	2	03	
			Шифр: 19/07	2019 он		

ЯВГАН ХҮНИЙ ГАРЦ НЬ ДЭЭРХ ЯВГАН ЗАМЫН ХАРАГДАХ БАЙДЛЫН ЗУРАГ

1. Шулуун хэсэгт ногоон байгууламжгүй

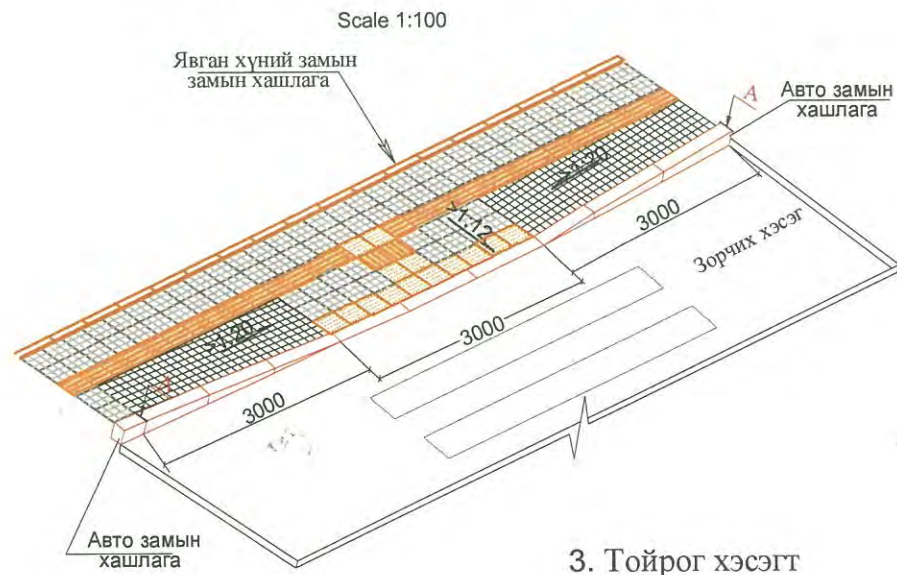

2. Шулуун хэсэгт ногоон байгууламжтай

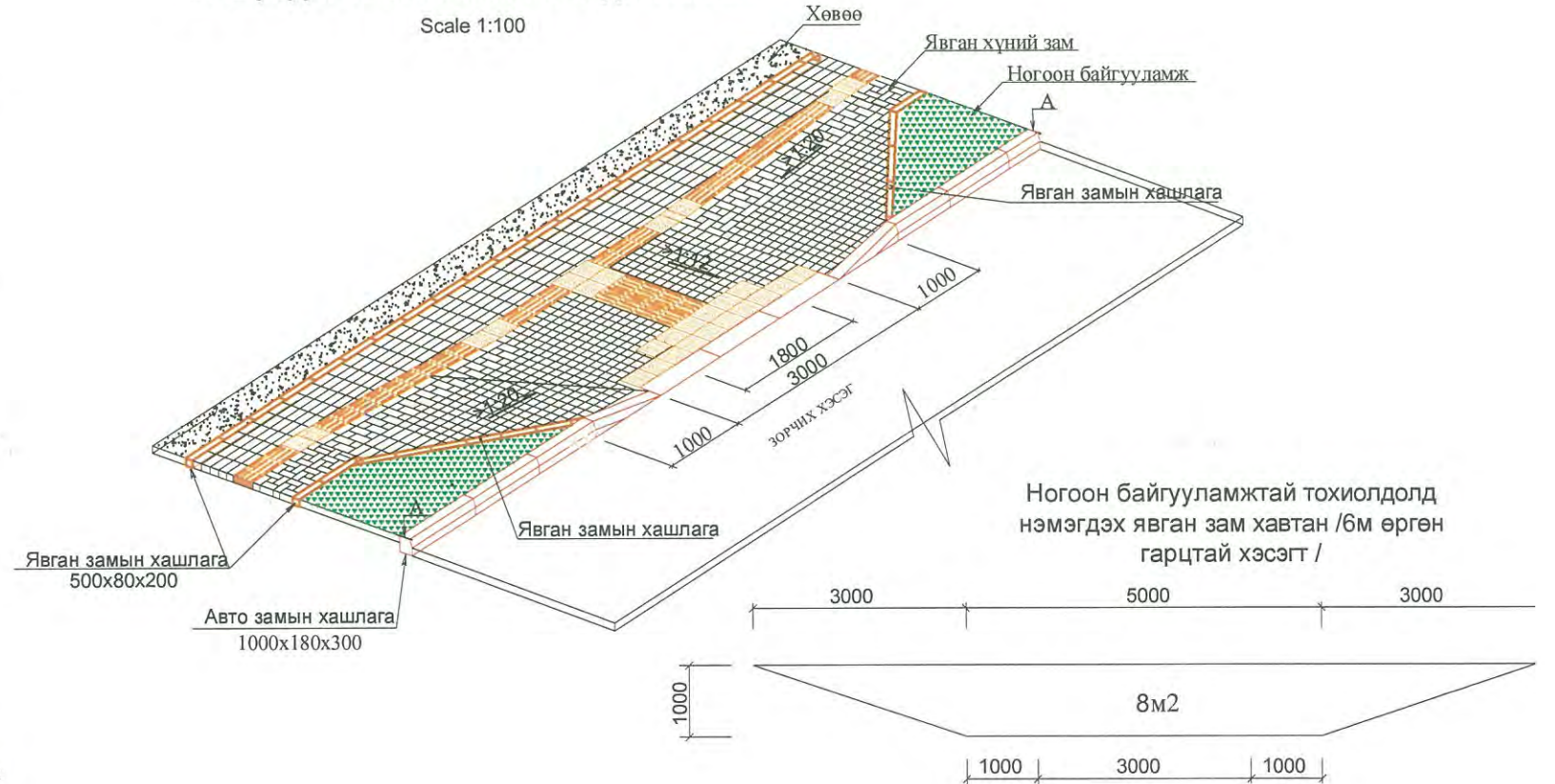

3. Тойрог хэсэгт

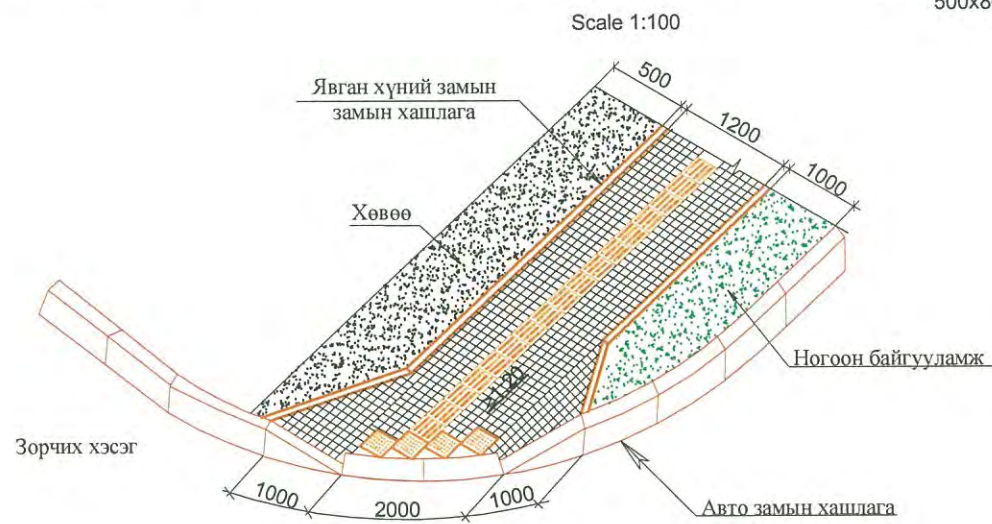

Явган замын хавтан В-22.5

Хөтөч хавтан

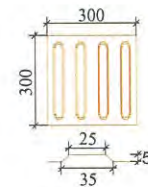

Анхааруулах хавтан

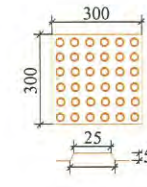

Явган замын хавтан

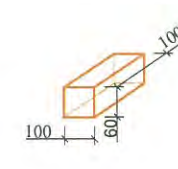
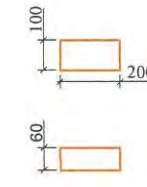

1. 100 x 200 x 60 хавтанг хүрэн, улаан хүрэн, цайвар шар өнгийн хавтангуудыг явган зам өрөх хавтангийн зургийн дагуу өрж байрлуулна.

Тайлбар:
Давст, Тэс, Баруунтуруун, Зүүнговь, Сагил, Цагаанхайрхан сумуудын явган замын хэсэгт ашиглана.

<p>"ЭНХИЙН ЖАРГАЛ КОНСТРАКШН" ХХК</p>	Увс аймаг, Зүүнговь сум ЗҮҮНГОВЬ СУМЫН ГАДНА ЗАМ ТАЛБАЙН ТОХИЖИЛТ			НМХО Масштаб 1:100			
	Архитектор		М.Маралмаа	Нэг маягийн хөндлөн огтлол явган замын хийц Шифр: 19/07	үе шат	хуудас	бүх хуудас
	Зур.инж		З.Батцэцэг		A3	3	03
Шалгасан		М.Ганбаатар	2019 он				



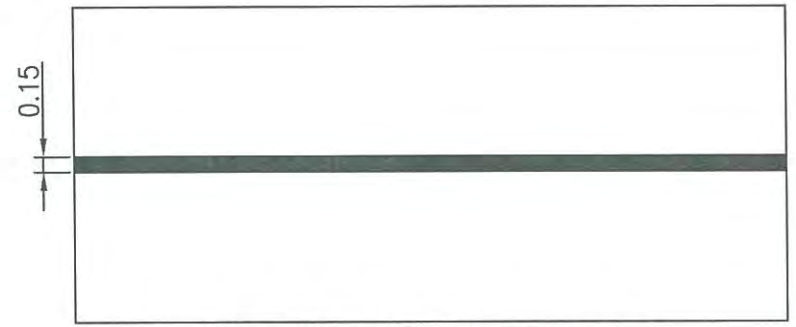

7.1 Зорчих хэсгийн захыг тэмдэглэнэ
Тээврийн хэрэгслийн хөдөлгөөний эсрэг урсгалыг тусгаарлах

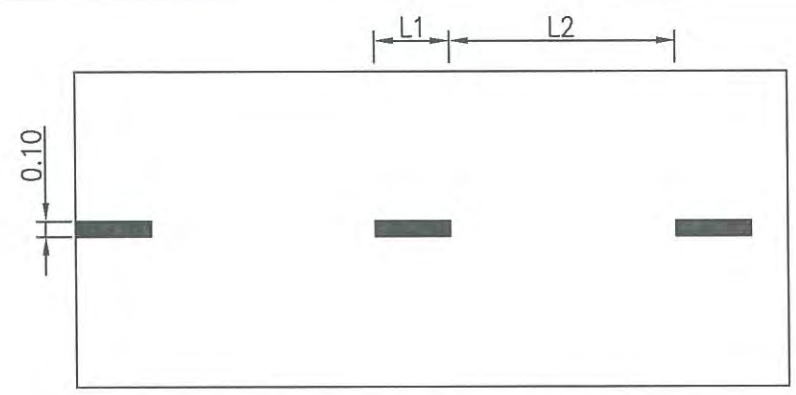

$V > 60 \text{ Km/h}$, $L1 = 3.00 - 4.00$, $L2 = 9.00 - 12.00$
 $L1:L2 = 1:3$
7.5 Эгнээний хилийг тэмдэглэх

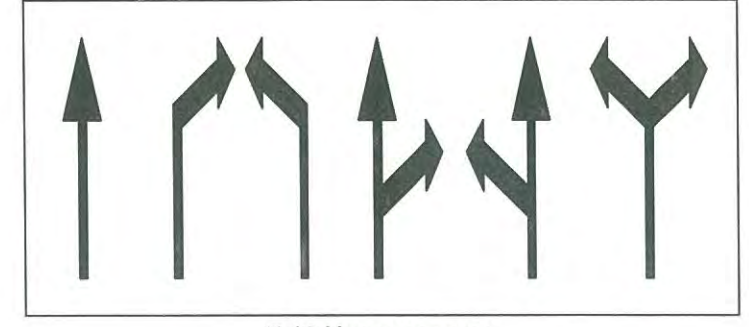

7.18 Чиг заагч сум

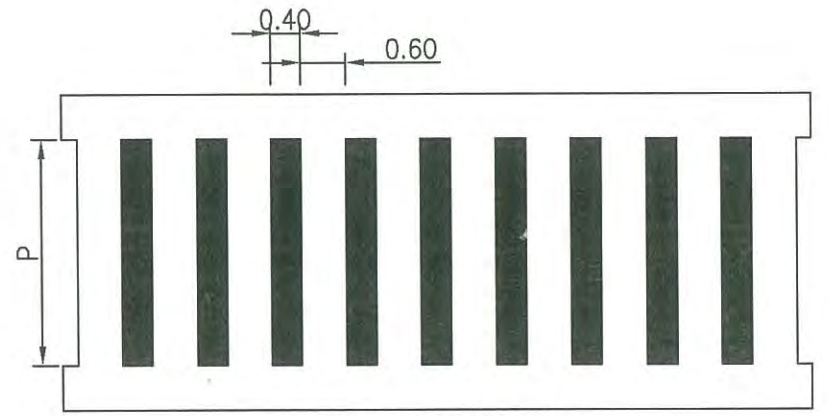

$V < 60 \text{ Km/Hr}$, $P > 2,50$
 $V > 60 \text{ Km/Hr}$, $P > 4,00$
7.13a Явган хүний гарц (Явган хүний зохицуулдаггүй гарц)



5.16а,б Явган хүний гарц

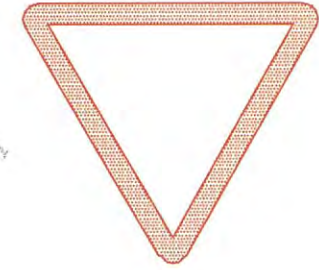

3.4 Зам тавьж өгнө



1.17 Явган хүний гарц

БОСОО ТЭМДЭГ БАЙРЛУУЛАХ

ЗҮҮН ТАЛД

БАРУУН ТАЛД

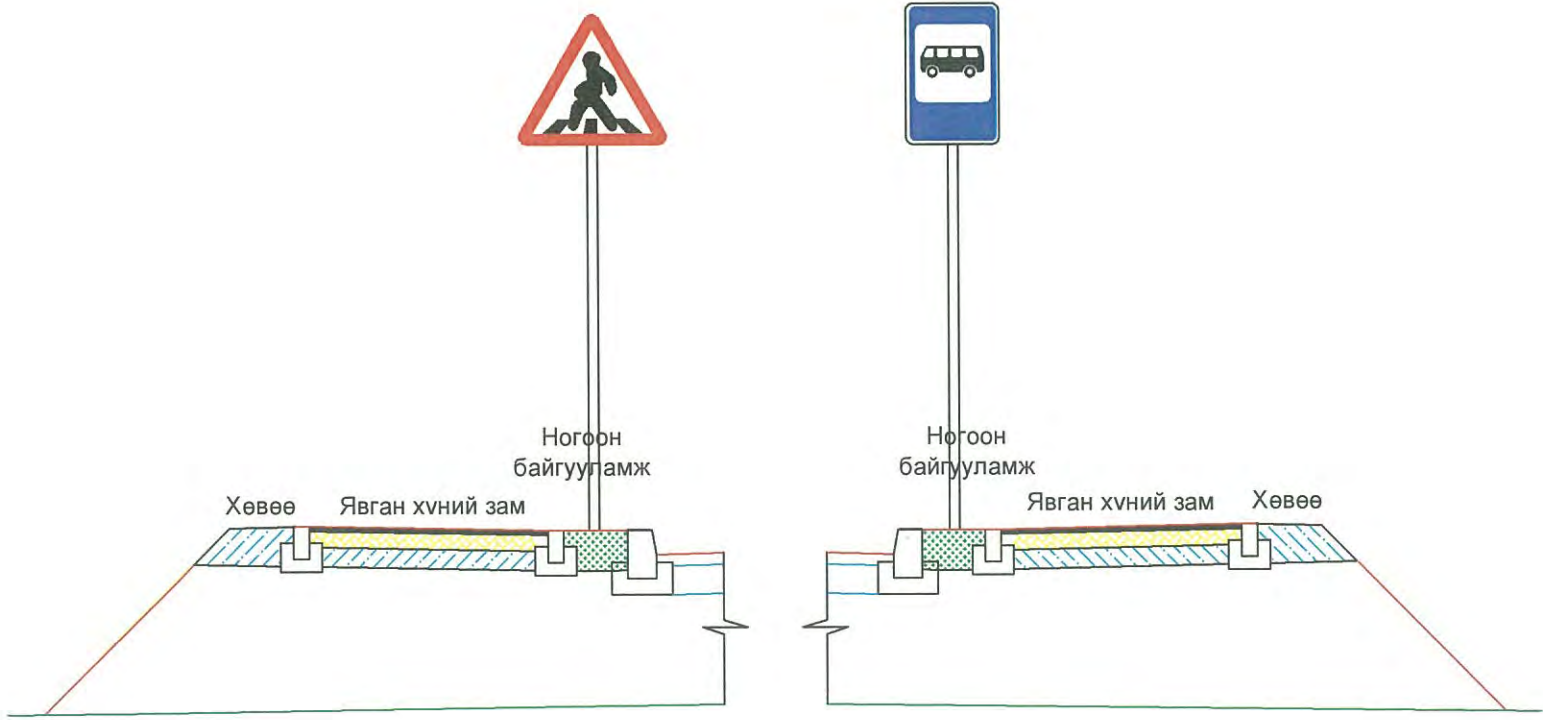

Тайлбар:

Өөрөөр заагаагүй бол бүх хэмжээсийг м-р өгөв.
Замын тэмдэг, тэмдэглэгээнд дараах стандартуудыг баримтална.





1. Авто замын тэмдэглэл. Техникийн ерөнхий шаардлага. MNS 4597:2014
2. Автозамын тэмдэг, тэмдэглэл гэрлэн дохио, хашилт, чиглүүлэх хэрэгслүүдийг хэрэглэх дүрэм. MNS 4596:2014
3. Дээрх хэвтээ тэмдэглэгээг термопластикаар хийнэ.
4. Хэвтээ тэмдэглэгээг хийхдээ Техникийн шаардлагыг харах

<p>"ЭНХИЙН ЖАРГАЛ КОНСТРАКШН" ХХК</p>	<p>Увс аймаг, Зүүнговь сум ЗҮҮНГОВЬ СУМЫН ГАДНА ЗАМ ТАЛБАЙН ТОХИЖИЛТ</p>			<p>НМХО Масштаб 1:100</p>				
	Архитектор		М.Маралмаа	<p>Тэмдэг тэмдэглэгээний хийцлэлийн зураг</p>		үе шат	хуудас	бүх хуудас
	Зур.инж		З.Батцэцэг			A3	1	01
Шалгасан		М.Ганбаатар	Шифр: 19/07	2019 он				

1-р хэсэг		
PK+	X, м	Y, м
0+000.000	5528673.354	556609.299
0+010.000	5528663.391	556610.167
0+020.000	5528653.429	556611.035
0+030.000	5528643.467	556611.903
0+040.000	5528633.505	556612.771
0+050.000	5528623.542	556613.639
0+060.000	5528613.578	556614.485
0+070.000	5528603.595	556615.066
0+080.000	5528593.601	556615.395
0+090.000	5528583.609	556615.794
0+100.000	5528573.622	556616.31
0+110.000	5528563.636	556616.83
0+120.000	5528553.65	556617.364
0+130.000	5528543.668	556617.961
0+140.000	5528533.69	556618.623
0+150.000	5528523.714	556619.31
0+160.000	5528513.737	556619.997
0+170.000	5528503.761	556620.684
0+180.000	5528493.784	556621.371
0+190.000	5528483.808	556622.06
0+200.000	5528473.838	556622.829
0+210.000	5528463.874	556623.672
0+220.000	5528453.909	556624.516
0+230.000	5528443.949	556625.408
0+240.000	5528433.998	556626.397
0+250.000	5528424.051	556627.421
0+260.000	5528414.103	556628.445
0+270.000	5528404.156	556629.469
0+280.000	5528394.208	556630.493
0+290.000	5528384.261	556631.517
0+300.000	5528374.314	556632.541
0+310.000	5528364.365	556633.558
0+320.000	5528354.412	556634.517
0+330.000	5528344.452	556635.411
0+340.000	5528334.486	556636.238
0+350.000	5528324.515	556636.998
0+360.000	5528314.539	556637.692
0+370.000	5528304.559	556638.32
0+380.000	5528294.576	556638.912
0+390.000	5528284.594	556639.503
0+400.000	5528274.609	556640.054
0+410.000	5528264.618	556640.482
0+420.000	5528254.623	556640.784
0+430.000	5528244.624	556640.962
0+440.000	5528234.625	556641.07
0+450.000	5528224.626	556641.177
0+460.000	5528214.626	556641.285
0+470.000	5528204.627	556641.392
0+480.000	5528194.627	556641.417
0+490.000	5528184.63	556641.196
0+500.000	5528174.641	556640.726
0+510.000	5528164.658	556640.141
0+520.000	5528154.675	556639.556
0+530.000	5528144.692	556638.971
0+531.664	5528143.031	556638.874

2-р хэсэг		
PK+	X, м	Y, м
0+000.000	5528578.875	556616.193
0+010.000	5528578.872	556606.193
0+020.000	5528578.869	556596.193
0+030.000	5528578.865	556586.193
0+040.000	5528578.862	556576.193
0+050.000	5528578.858	556566.193
0+060.000	5528578.855	556556.193
0+070.000	5528578.852	556546.193
0+080.000	5528578.848	556536.193
0+090.000	5528578.845	556526.193
0+100.000	5528578.841	556516.193
0+110.000	5528578.838	556506.193
0+120.000	5528578.835	556496.193
0+130.000	5528578.831	556486.193
0+140.000	5528578.828	556476.193
0+150.000	5528578.888	556466.193
0+160.000	5528579.386	556456.207
0+170.000	5528580.382	556446.257
0+180.000	5528581.716	556436.347
0+190.000	5528583.06	556426.437
0+200.000	5528584.404	556416.528
0+210.000	5528585.748	556406.619
0+220.000	5528587.092	556396.71
0+230.000	5528588.435	556386.8
0+240.000	5528589.779	556376.891
0+250.000	5528591.123	556366.982
0+260.000	5528592.467	556357.072
0+270.000	5528593.81	556347.163
0+280.000	5528595.154	556337.254
0+290.000	5528596.498	556327.344
0+300.000	5528597.842	556317.435
0+306.457	5528598.71	556311.036

3-р хэсэг		
PK+	X, м	Y, м
0+000.000	5528579.24	556460.71
0+010.000	5528569.241	556460.549
0+020.000	5528559.243	556460.387
0+030.000	5528549.244	556460.226
0+040.000	5528539.245	556460.064
0+050.000	5528529.247	556459.903
0+060.000	5528519.248	556459.742
0+070.000	5528509.249	556459.58
0+080.000	5528499.251	556459.421
0+090.000	5528489.251	556459.31
0+100.000	5528479.251	556459.266
0+110.000	5528469.251	556459.288
0+120.000	5528459.252	556459.377
0+130.000	5528449.253	556459.533
0+140.000	5528439.255	556459.755
0+150.000	5528429.259	556460.029
0+160.000	5528419.263	556460.276
0+170.000	5528411.082	556455.275
0+180.000	5528409.24	556445.535
0+190.000	5528408.271	556435.582
0+200.000	5528407.302	556425.629
0+210.000	5528406.333	556415.676
0+220.000	5528405.364	556405.723
0+230.000	5528404.395	556395.77
0+240.000	5528403.368	556385.825
0+250.000	5528397.158	556378.519
0+260.000	5528387.248	556378.193
0+270.000	5528378.264	556375.327
0+280.000	5528377.038	556365.577
0+290.000	5528377.048	556355.577
0+300.000	5528377.058	556345.577
0+306.453	5528377.064	556339.124

 "ЭНХИЙН ЖАРГАЛ КОНСТРАКШН" ХХК	Увс аймаг, Зүүнговь сум ЗҮҮНГОВЬ СУМЫН ГАДНА ЗАМ ТАЛБAYН ТОХИЖИЛТ			Координат					
	Архитектор		М.Маралмаа	Тахир шулууний хүснэгт			Масштаб:		
	Зур.инж		З.Батцэцэг				үе шат	хуудас	бүх хуудас
Шалгасан		М.Ганбаатар	Шифр: 19/07			АЗ	1	04	
						2019 он			

3-р хэсэг

Өнцгийн орой №1

PK+	S, м	dX, м	dY, м	X	Y
0+077.419	0.00	0.00	0.00	5528501.831	556459.460
0+080.000	2.58	0.00	2.58	5528499.251	556459.421
0+084.000	6.58	0.01	6.58	5528495.251	556459.368
0+088.000	10.58	0.04	10.58	5528491.251	556459.327
0+092.000	14.58	0.07	14.58	5528487.251	556459.296
0+096.000	18.58	0.12	18.58	5528483.251	556459.275
0+100.000	22.58	0.17	22.58	5528479.251	556459.266
0+104.000	26.58	0.24	26.58	5528475.251	556459.267
0+108.000	30.58	0.31	30.58	5528471.251	556459.278
0+110.284	32.87	0.36	32.86	5528468.967	556459.290
0+143.149	0.00	0.00	0.00	5528436.107	556459.839
0+136.000	7.15	-0.02	7.15	5528443.254	556459.658
0+132.000	11.15	-0.04	11.15	5528447.253	556459.572
0+128.000	15.15	-0.08	15.15	5528451.253	556459.496
0+124.000	19.15	-0.12	19.15	5528455.252	556459.431
0+120.000	23.15	-0.18	23.15	5528459.252	556459.377
0+116.000	27.15	-0.25	27.15	5528463.252	556459.333
0+112.000	31.15	-0.32	31.15	5528467.251	556459.300
0+110.284	32.87	-0.36	32.86	5528468.967	556459.290

Өнцгийн орой №2

PK+	S, м	dX, м	dY, м	X	Y
0+159.237	0.00	0.00	0.00	5528420.026	556460.284
0+160.000	0.76	-0.03	0.76	5528419.263	556460.276
0+164.000	4.76	-1.11	4.59	5528415.412	556459.298
0+166.744	7.51	-2.69	6.82	5528413.133	556457.786
0+174.251	0.00	0.00	0.00	5528409.797	556451.257
0+168.000	6.25	1.89	5.85	5528412.246	556456.898
0+166.744	7.51	2.69	6.82	5528413.133	556457.786

Өнцгийн орой №3

PK+	S, м	dX, м	dY, м	X	Y
0+238.925	0.00	0.00	0.00	5528403.530	556386.887
0+240.000	1.08	0.06	1.07	5528403.368	556385.825
0+244.000	5.08	1.26	4.86	5528401.804	556382.172
0+246.571	7.65	2.78	6.92	5528400.089	556380.267
0+254.217	0.00	0.00	0.00	5528393.022	556377.872
0+248.000	6.22	-1.87	5.82	5528398.941	556379.417
0+246.571	7.65	-2.78	6.92	5528400.089	556380.267

Өнцгийн орой №4

PK+	S, м	dX, м	dY, м	X	Y
0+262.832	0.00	0.00	0.00	5528384.420	556378.350
0+264.000	1.17	-0.10	1.16	5528383.254	556378.317
0+268.000	5.17	-1.82	4.71	5528379.616	556376.792
0+268.528	5.70	-2.19	5.09	5528379.219	556376.444
0+274.223	0.00	0.00	0.00	5528377.032	556371.354
0+268.528	5.70	2.19	5.09	5528379.219	556376.444

1-р хэсэг

Өнцгийн орой №1

PK+	S, м	dX, м	dY, м	X	Y
0+056.344	0.00	0.00	0.00	5528617.222	556614.190
0+060.000	3.66	-0.02	3.66	5528613.578	556614.485
0+064.000	7.66	-0.10	7.65	5528609.587	556614.757
0+064.671	8.33	-0.12	8.33	5528608.918	556614.798
0+072.997	0.00	0.00	0.00	5528600.601	556615.175
0+068.000	5.00	0.04	5.00	5528605.593	556614.976
0+064.671	8.33	0.12	8.33	5528608.918	556614.798

Өнцгийн орой №2





PK+	S, м	dX, м	dY, м	X	Y
0+079.877	0.00	0.00	0.00	5528593.724	556615.391
0+080.000	0.12	0.00	0.12	5528593.601	556615.395
0+084.000	4.12	0.01	4.12	5528589.603	556615.534
0+086.070	6.19	0.03	6.19	5528587.535	556615.617
0+092.263	0.00	0.00	0.00	5528581.349	556615.907
0+088.000	4.26	-0.02	4.26	5528585.607	556615.701
0+086.070	6.19	-0.03	6.19	5528587.535	556615.617

Өнцгийн орой №3

PK+	S, м	dX, м	dY, м	X	Y
0+113.552	0.00	0.00	0.00	5528560.088	556617.015
0+116.000	2.45	0.00	2.45	5528557.644	556617.144
0+120.000	6.45	0.01	6.45	5528553.650	556617.364
0+124.000	10.45	0.04	10.45	5528549.657	556617.595
0+126.073	12.52	0.05	12.52	5528547.588	556617.719
0+138.593	0.00	0.00	0.00	5528535.093	556618.527
0+132.000	6.59	-0.01	6.59	5528541.672	556618.088
0+128.000	10.59	-0.04	10.59	5528545.664	556617.836
0+126.073	12.52	-0.05	12.52	5528547.588	556617.719

Өнцгийн орой №4

PK+	S, м	dX, м	dY, м	X	Y
0+188.378	0.00	0.00	0.00	5528485.426	556621.947
0+192.000	3.62	0.01	3.62	5528481.813	556622.204
0+194.675	6.30	0.02	6.30	5528479.146	556622.404
0+200.972	0.00	0.00	0.00	5528472.869	556622.911
0+196.000	4.97	-0.02	4.97	5528477.825	556622.506
0+194.675	6.30	-0.02	6.30	5528479.146	556622.404

 "ЭНХИЙН ЖАРГАЛ КОНСТРАКШН" ХХК	Увс аймаг, Зүүнговь сум ЗҮҮНГОВЬ СУМЫН ГАДНА ЗАМ ТАЛБАЙН ТОХИЖИЛТ			Координат		
	Архитектор		М.Маралмаа	Масштаб:		
	Зур.инж		З.Батцэцэг	үе шат	хуудас	бүх хуудас
Шалгасан		М.Ганбаатар	А3	2	04	
Тахир шулууний хүснэгт				2019 он		
Шифр: 19/07						

Өнцгийн орой №5

PK+	S, м	dX, м	dY, м	X	Y
0+220.244	0.00	0.00	0.00	5528453.666	556624.537
0+224.000	3.76	0.01	3.76	5528449.924	556624.861
0+228.000	7.76	0.03	7.76	5528445.940	556625.221
0+229.286	9.04	0.04	9.04	5528444.660	556625.341
0+238.329	0.00	0.00	0.00	5528435.661	556626.226
0+232.000	6.33	-0.02	6.33	5528441.958	556625.598
0+229.286	9.04	-0.04	9.04	5528444.660	556625.341

Өнцгийн орой №6

PK+	S, м	dX, м	dY, м	X	Y
0+305.329	0.00	0.00	0.00	5528369.013	556633.087
0+308.000	2.67	0.00	2.67	5528366.355	556633.358
0+312.000	6.67	-0.01	6.67	5528362.375	556633.755
0+316.000	10.67	-0.04	10.67	5528358.394	556634.141
0+320.000	14.67	-0.07	14.67	5528354.412	556634.517
0+324.000	18.67	-0.12	18.67	5528350.428	556634.883
0+328.000	22.67	-0.17	22.67	5528346.444	556635.237
0+332.000	26.67	-0.24	26.67	5528342.459	556635.582
0+336.000	30.67	-0.31	30.67	5528338.473	556635.915
0+337.862	32.53	-0.35	32.53	5528336.617	556636.067
0+370.395	0.00	0.00	0.00	5528304.165	556638.343
0+364.000	6.39	0.01	6.39	5528310.547	556637.951
0+360.000	10.39	0.04	10.39	5528314.539	556637.692
0+356.000	14.39	0.07	14.39	5528318.530	556637.423
0+352.000	18.39	0.11	18.39	5528322.520	556637.142
0+348.000	22.39	0.17	22.39	5528326.509	556636.852
0+344.000	26.39	0.23	26.39	5528330.498	556636.550
0+340.000	30.39	0.31	30.39	5528334.486	556636.238
0+337.862	32.53	0.35	32.53	5528336.617	556636.067

Өнцгийн орой №7

PK+	S, м	dX, м	dY, м	X	Y
0+391.878	0.00	0.00	0.00	5528282.719	556639.614
0+392.000	0.12	0.00	0.12	5528282.597	556639.622
0+396.000	4.12	-0.01	4.12	5528278.604	556639.848
0+400.000	8.12	-0.04	8.12	5528274.609	556640.054
0+404.000	12.12	-0.09	12.12	5528270.613	556640.240
0+408.000	16.12	-0.16	16.12	5528266.617	556640.406
0+411.261	19.38	-0.23	19.38	5528263.357	556640.527
0+430.645	0.00	0.00	0.00	5528243.980	556640.970
0+424.000	6.64	0.03	6.64	5528250.624	556640.871
0+420.000	10.64	0.07	10.64	5528254.623	556640.784
0+416.000	14.64	0.13	14.64	5528258.621	556640.678
0+412.000	18.64	0.22	18.64	5528262.619	556640.552
0+411.261	19.38	0.23	19.38	5528263.357	556640.527

Өнцгийн орой №8

PK+	S, м	dX, м	dY, м	X	Y
0+471.867	0.00	0.00	0.00	5528202.760	556641.412
0+472.000	0.13	0.00	0.13	5528202.627	556641.414
0+476.000	4.13	-0.02	4.13	5528198.627	556641.435
0+480.000	8.13	-0.08	8.13	5528194.627	556641.417
0+484.000	12.13	-0.18	12.13	5528190.627	556641.359
0+485.716	13.85	-0.24	13.85	5528188.912	556641.321
0+499.565	0.00	0.00	0.00	5528175.075	556640.751
0+492.000	7.57	0.07	7.56	5528182.631	556641.122
0+488.000	11.57	0.17	11.56	5528186.629	556641.260
0+485.716	13.85	0.24	13.85	5528188.912	556641.321

 "ЭНХИЙН ЖАРГАЛ КОНСТРАКШН" ХХК	Увс аймаг, Зүүнговь сум ЗҮҮНГОВЬ СУМЫН ГАДНА ЗАМ ТАЛБАЙН ТОХИЖИЛТ			Координат				
	Архитектор	<i>М.Маралмаа</i>	М.Маралмаа	Масштаб:				
	Зур.инж	<i>З.Батцэцэг</i>	З.Батцэцэг	үе шат	хуудас	бүх хуудас		
Шалгасан	<i>М.Ганбаатар</i>	М.Ганбаатар	Тахир шулууний хүснэгт			А3	3	04
			Шифр: 19/07			2019 он		

Тахир шулууны үзүүлэлт 1-р хэсэг

Цэг	Өнцгийн орой			Координат		Элементүүдийн нэр		Радиус, м	Эргэлтийн элемент, м					Шилжилтийн муруйн байршил								Азимут	Румб	Өнцгийн оройн хоорондох зай, м	Шулууны урт, м				
														эхлэл		төгсгөл		эхлэл		төгсгөл									
	км	пк	+	X	Y	зүүн	баруун		тангенс	Шилжилтийн муруй	тойрог эргэлт	биссектрис	домер	пк	+	пк	+	пк	+	пк	+								
RB	0	0	0.000	5528673.354	556609.299	—	—																		175°01'12"	ЮВ: 4°59'	64.67	56.34	
Vertex1	0	0	64.673	5528608.925	556614.913	—	3°10'49"	300.00	8.33	0.00	0.00	16.65	0.12	0.00	0	56.344	0	56.344	0	72.997	0	72.997			178°12'01"	ЮВ: 1°48'	21.40	6.88	
Vertex2	0	0	86.070	5528587.534	556615.585	1°10'58"	—	600.00	6.19	0.00	0.00	12.39	0.03	0.00	0	79.877	0	79.877	0	92.263	0	92.263			177°01'03"	ЮВ: 2°59'	40.00	21.29	
Vertex3	0	0	126.073	5528547.585	556617.667	0°57'23"	—	1500.00	12.52	0.00	0.00	25.04	0.05	0.00	0	113.552	0	113.552	0	138.593	0	138.593			176°03'40"	ЮВ: 3°56'	68.60	49.79	
Vertex4	0	0	194.675	5528479.144	556622.379	0°54'07"	—	800.00	6.30	0.00	0.00	12.59	0.02	0.00	0	188.378	0	188.378	0	200.972	0	200.972			175°09'33"	ЮВ: 4°50'	34.61	19.27	
Vertex5	0	0	229.287	5528444.656	556625.300	1°02'10"	—	1000.00	9.04	0.00	0.00	18.08	0.04	0.00	0	220.244	0	220.244	0	238.329	0	238.329			174°07'22"	ЮВ: 5°53'	108.58	67.00	
Vertex6	0	0	337.867	5528336.646	556636.418	—	2°29'07"	1500.00	32.54	0.00	0.00	65.07	0.35	0.01	0	305.329	0	305.329	0	370.395	0	370.395			176°36'30"	ЮВ: 3°24'	73.41	21.48	
Vertex7	0	0	411.265	5528263.366	556640.761	—	2°46'35"	800.00	19.39	0.00	0.00	38.77	0.23	0.01	0	391.878	0	391.878	0	430.645	0	430.645			179°23'05"	ЮВ: 0°37'	74.46	41.22	
Vertex8	0	0	485.721	5528188.906	556641.561	—	3°58'03"	400.00	13.85	0.00	0.00	27.70	0.24	0.01	0	471.867	0	471.867	0	499.565	0	499.565			183°21'08"	ЮЗ: 3°21'	45.95	32.10	
EoR	1	0	531.664	5528143.031	556638.874	—	—																						

Тахир шулууны үзүүлэлт 3-р хэсэг

Цэг	Өнцгийн орой			Координат		Элементүүдийн нэр		Радиус, м	Эргэлтийн элемент, м					Шилжилтийн муруйн байршил								Азимут	Румб	Өнцгийн оройн хоорондох зай, м	Шулууны урт, м					
														эхлэл		төгсгөл		эхлэл		төгсгөл										
	км	пк	+	X	Y	зүүн	баруун		тангенс	Шилжилтийн муруй	тойрог эргэлт	биссектрис	домер	пк	+	пк	+	пк	+	пк	+									
RB	0	0	0.000	5528579.240	556460.710	—	—																							
Vertex1	0	0	110.289	5528468.965	556458.930	2°30'39"	—	1500.00	32.87	0.00	0.00	65.73	0.36	0.01	0	77.419	0	77.419	0	143.149	0	143.149			180°55'31"	ЮЗ: 0°56'	110.29	77.42		
Vertex2	0	0	168.566	5528410.701	556460.542	—	86°01'30"	10.00	9.33	0.00	0.00	15.01	3.68	3.64	0	159.237	0	159.237	0	174.251	0	174.251			178°24'52"	ЮВ: 1°35'	58.29	16.09		
Vertex3	0	0	248.518	5528402.600	556377.339	87°37'16"	—	10.00	9.59	0.00	0.00	15.29	3.86	3.89	0	238.925	0	238.925	0	254.217	0	254.217			264°26'22"	ЮЗ: 24°26'	83.60	64.67		
Vertex4	0	0	270.239	5528377.025	556378.761	—	93°14'18"	7.00	7.41	0.00	0.00	11.39	3.19	3.42	0	262.832	0	262.832	0	274.223	0	274.223			176°49'06"	ЮВ: 3°11'	25.62	8.61		
EoR	0	0	306.453	5528377.064	556339.124	—	—																							

 "ЭНХИЙН ЖАРГАЛ КОНСТРАКШН" ХХК	Увс аймаг, Зүүнговь сум ЗҮҮНГОВЬ СУМЫН ГАДНА ЗАМ ТАЛБАЙН ТОХИЖИЛТ			Координат					
				Маштаб:					
	Архитектор	<i>[Signature]</i>	М.Маралмаа	Тахир шулууний хүснэгт			үе шат	хуудас	бүх хуудас
	Зур.инж	<i>[Signature]</i>	З.Батцэцэг				А3	4	04
Шалгасан	<i>[Signature]</i>	М.Ганбаатар	Шифр: 19/07			2019 он			

ЗАМЫН ЧИГ СЭРГЭЭХ			
Үндэслэл	Гүйцэтгэх ажлын нэр	Хэмжих нэгж	Тоо хэмжээ
25-02-01	Замын чигийг сэргээх	км	1.19
11-320-06	Бетон зүүрмаг бэлтгэх	м3	0.15
АВТО ЗАМЫН АЖИЛ			
Үндэслэл	Гүйцэтгэх ажлын нэр	Хэмжих нэгж	Тоо хэмжээ
25-04-69	Тохиромжгүй материалыг ухаж ачих	м3	1723.14
25-04-16	Зееврееер далан байгуулах	м3	447.7
25-05-01	Суурийн доод үе байгуулах 20см	1м3	1885.89
25-05-01	Авто замын хөвөө байгуулах 20см	1м3	121.26
25-12-02	Авто замын хашлага тавих /1x0.3x0.15м/	ү/м	2425.15
11-330-05	Замын сууринд нэг үе гялгар цаас дэвсэх	м2	9429.45
25-06-08	Цементбетон хольцоор зам, зогсоол гараар хийх	м3	1867.2
25-06-08	Цементбетон хольцоор замын хурд сааруулагч гараар хийх	м3	0.72
25-07-22	Авто замын хүчилтыг бетонон хавтангаар хийх	м2	93.45
06-010-18	Авто замын бетон хавтгай хавтан цутгаж бэлтгэх	м3	18.69
11-320-06	Бетон зүүрмаг бэлтгэх	м3	2033.47
ЗАМЫН ТЭМДЭГ, ТЭМДЭГЛЭГЭЭНИЙ АЖИЛ			
Үндэслэл	Гүйцэтгэх ажлын нэр	Хэмжих нэгж	Тоо хэмжээ
25-10-02	Замын тэмдэглэгээг зориулалтын машинаар хийх	м	1212.57
25-08-01	Замын тэмдэг суурьлуулах	ш	37
11-320-06	Бетон зүүрмаг бэлтгэх	м3	1.89
ЯВГАН ЗАМЫН АЖИЛ			
Үндэслэл	Гүйцэтгэх ажлын нэр	Хэмжих нэгж	Тоо хэмжээ
25-12-01	Явган хүний замын хашлага тавих	ү/м	2021.92
25-07-20	Явган хүний замын суурийг элс-хайрганы хольцоор хийх	м3	364.16
25-07-22	Явган хүний замын хүчилтийг өнгөт хавтангаар хийх	м2	2427.76
11-320-06	Бетон зүүрмаг бэлтгэх	м3	44.48

 "ЭНХИЙН ЖАРГАЛ КОНСТРАКШН" ХХК	Увс аймаг, Зүүнговь сум ЗҮҮНГОВЬ СУМЫН ГАДНА ЗАМ ТАЛБАЙН ТОХИЖИЛТ			Масштаб:			
	Архитектор	<i>Handwritten signature</i>	М.Маралмаа	ТОО ХЭМЖЭЭ	үе шат	хуудас	бүх хуудас
	Зур.инж	<i>Handwritten signature</i>	З.Батцэцэг		А3	1	1
Шалгасан	<i>Handwritten signature</i>	М.Ганбаатар	Шифр: 19/07	2019 он			

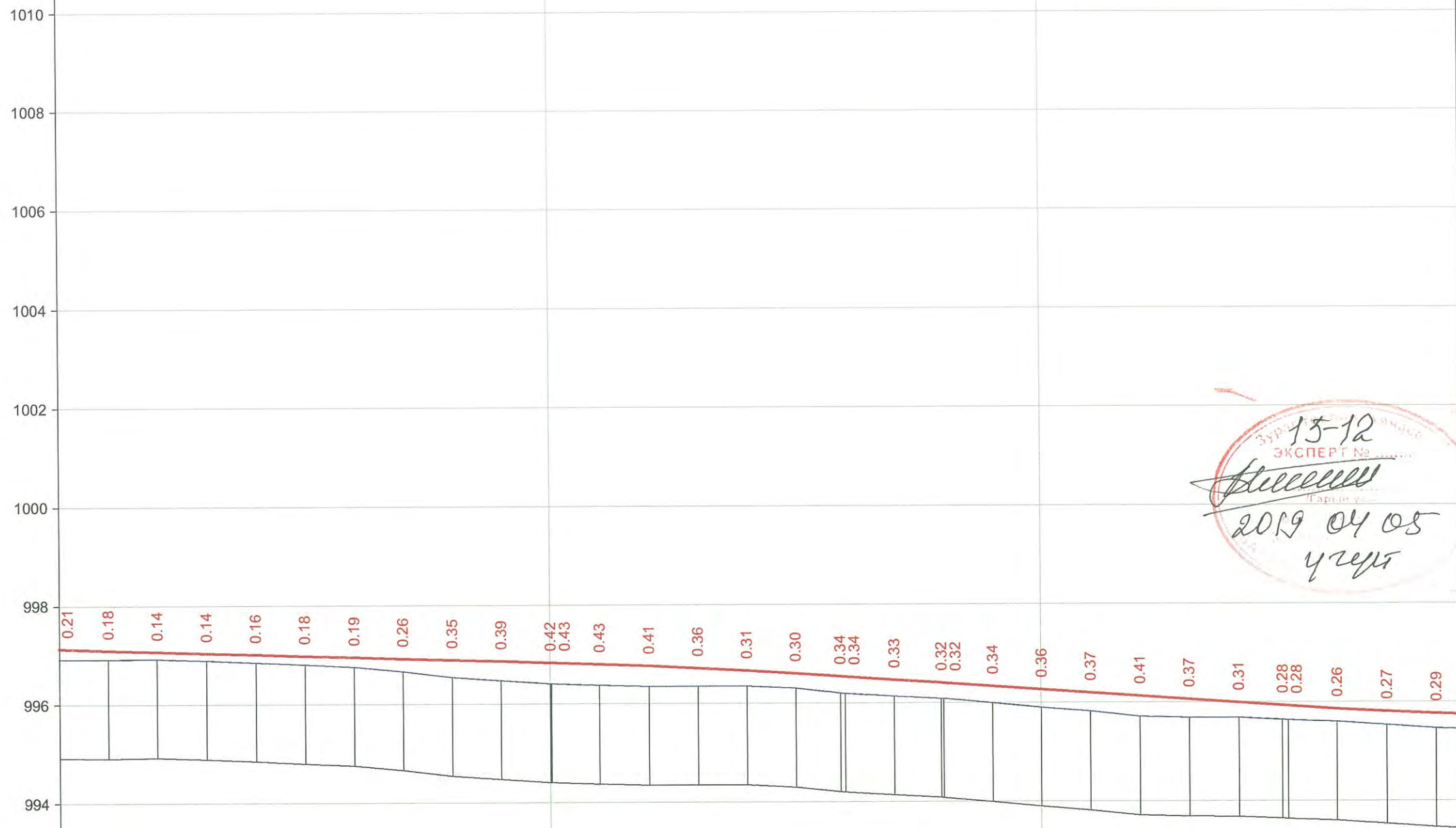

М 1:1000 - хэвтээ
 М 1:100 - босоо
 М 1:100 - хөрсний босоо

Замын дэлгэмэл дэвсгэр		+20 +40 +60 +80 +100 +120 +140 +160 +180 +200 +220 +240 +260 +280																																
Төслийн егөгдөл	Налуу, %, босоо эргэлт, м	$R - 15000.0$ $K - 58.8$ $R - 10000.0$ $K - 61.4$																																
	Тэнхлэгийн түвшин, м	997.12	997.09	997.06	997.03	997.01	996.98	996.95	996.92	996.89	996.86	996.83	996.83	996.80	996.76	996.71	996.66	996.60	996.54	996.54	996.47	996.40	996.40	996.33	996.26	996.19	996.12	996.06	995.99	995.93	995.92	995.86	995.81	995.76
Бодит егөгдөл	Газрын түвшин, м	996.91	996.91	996.92	996.89	996.85	996.80	996.76	996.66	996.54	996.47	996.41	996.40	996.37	996.35	996.35	996.35	996.30	996.21	996.20	996.14	996.08	996.08	995.99	995.90	995.82	995.71	995.69	995.68	995.64	995.64	995.60	995.54	995.47
	Зай, м	10.0	10.0	10.0	10.0	10.0	10.0	10.0	10.0	10.0	10.0	10.0	9.7	10.0	10.0	10.0	10.0	10.0	9.0	10.0	9.5	10.0	10.0	10.0	10.0	10.0	10.0	10.0	8.8	10.0	10.0	10.0	10.0	10.0

 "ЭКОНИНЖААРАЛ КОНСТРАКЦИ" ХХК УТАС: +976 90000689	УВС АЙМАГ ЗҮҮНГОВЬ СУМ ЗҮҮНГОВЬ СУМЫН ГАДНА ЗАМ ТАЛБАЙН ТОХИЖИЛТ			Авто зам			
	Ерөнхий төлөвлөгөө			Маштаб: 1:100			
	Архитектор	М.Маралмаа	<i>М.Маралмаа</i>	Дагуу огтлол		Үе шат	Хуудас
	Гүйцэтгэсэн	М.Маралмаа	<i>М.Маралмаа</i>	1-р хэсэг		A/3	1
Шалгасан	М.Ганбаатар	<i>М.Ганбаатар</i>	Шифр: ЭЖК-209/07		Бүх хуудас 2		
						2019	

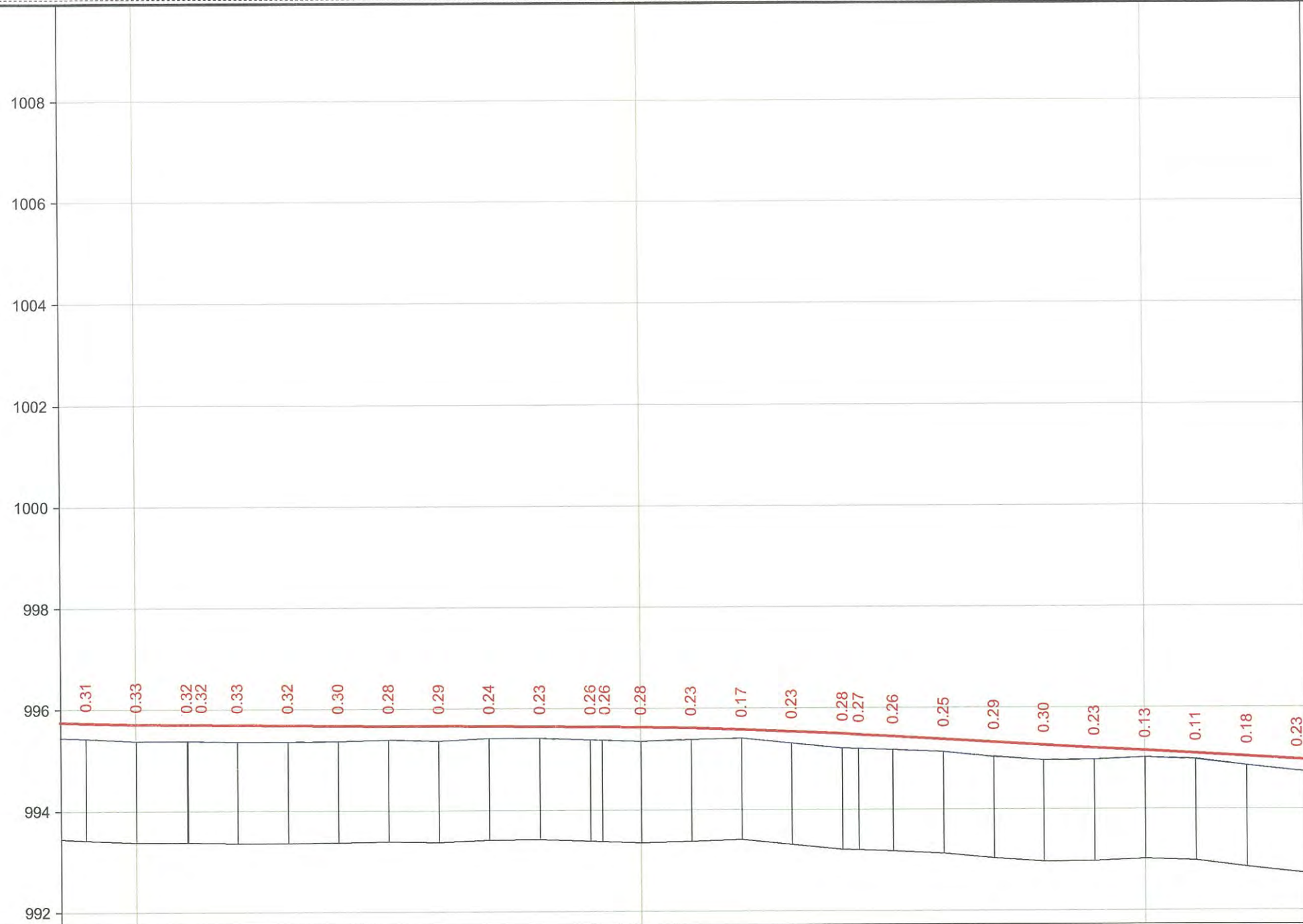

М 1:1000 - хэвтээ
 М 1:100 - босоо
 М 1:100 - хөрсний босоо

Замын дэлгэмэл дэвсгэр		+300	+320	+340	+360	+380	+400	+420	+440	+460	+480	+500	+520																
Төслийн өгөгдөл	Налуу, %, босоо эргэлт, м	R - 10000.0 K - 61.4		310.21 82.1		392.38		R - 10000.0 K - 50.9		440.25 88.4		531.66																	
	Тэнхлэгийн түвшин, м	995.73	995.71	995.70	995.70	995.69	995.68	995.67	995.67	995.66	995.65	995.65	995.64	995.64	995.63	995.61	995.58	995.54	995.49	995.47	995.43	995.38	995.32	995.26	995.20	995.14	995.09	995.03	994.96
Бодит өгөгдөл	Газрын түвшин, м	995.42	995.38	995.38	995.37	995.36	995.36	995.37	995.39	995.37	995.41	995.42	995.38	995.38	995.35	995.38	995.41	995.31	995.21	995.20	995.17	995.13	995.03	994.96	994.97	995.01	994.98	994.85	994.73
	Зай, м	10.0	10.0	10.0	9.2	9.8	10.0	10.0	10.0	10.0	10.0	10.0	10.0	2.3	7.7	10.0	10.0	10.0	10.0	3.3	6.7	10.0	10.0	10.0	10.0	10.0	10.0	10.0	10.0

15-12
 ЭКСПЕРТ
 2019 04 05
 үгүй

15-12
 2019 04 05
 үгүй

 "ЭНХИЙН ХААГАД ИНСТРАКЦИЙН" ХХК УТАС: +976 9000669	УВС АЙМАГ ЗҮҮНГОВЬ СУМ ЗҮҮНГОВЬ СУМЫН ГАДНА ЗАМ ТАЛБАЙН ТОХИЖИЛТ			Авто зам	
	Ерөнхий төлөвлөгөө			Маштаб: 1:100	
	Архитектор	М.Маралмаа	<i>Маралмаа</i>	Дагуу огтлол 1-р хэсэг	Үе шат
	Гүйцэтгэсэн	М.Маралмаа	<i>Маралмаа</i>		Хуудас
Шалгасан	М.Ганбаатар	<i>Ганбаатар</i>	Шифр: ЭЖК-209/07	Бүх хуудас	
				2	
				2	
				2019	

М 1:100

Төслийн өгөгдөл	Налуу, ‰, урт, м	0.48	0.58	1.2	0.73	3.5	3.5	0.58	0.38		
	Төлөвлөлтийн түвшин, м	996.87	997.19	997.20	997.20	997.20	997.12	997.05	997.20	997.19	996.94
Газрын өгөгдөл	Z-түвшин, м	996.87	996.87	996.88	996.88	996.89	996.89	996.91	996.93	996.93	996.94
	Зай, м	0.48	0.58	1.2	0.73	3.5	3.5	0.58	0.38		

ПК 0+000.00

М 1:100

Төслийн өгөгдөл	Налуу, ‰, урт, м	0.42	0.58	1.2	0.73	3.5	3.5	0.58	0.32			
	Төлөвлөлтийн түвшин, м	996.88	997.16	997.17	997.17	997.17	997.02	997.09	997.02	997.17	997.16	996.95
Газрын өгөгдөл	Z-түвшин, м	996.88	996.88	996.88	996.89	996.90	996.90	996.92	996.94	996.94	996.94	996.95
	Зай, м	0.42	0.58	1.2	0.73	3.5	3.5	0.58	0.32			

ПК 0+010.00

15-12
 2019 04 04
 үггүй

	УВС АЙМАГ ЗҮҮНГОВЬ СУМ ЗҮҮНГОВЬ СУМЫН ГАДНА ЗАМ ТАЛБАЙН ТОХИЖИЛТ			Авто зам			
	Ерөнхий төлөвлөгөө			Маштаб: 1:100			
	Архитектор	М.Маралмаа	<i>Маралмаа</i>	Хөндлөн огтлол 1-р хэсэг	Үе шат	Хуудас	Бүх хуудас
	Гүйцэтгэсэн	М.Маралмаа	<i>Маралмаа</i>		A/3	1	28
Шалгасан	М.Ганбаатар	<i>Ганбаатар</i>	Шифр: ЭЖК-209/07	2019			

М 1:100

Төслийн өгөгдөл	Налуу, ‰, урт, м	0.34	0.58	1.2	0.73	3.5	3.5	0.58	0.27			
	Төлөвлөлтийн түвшин, м	996.91	997.13	997.14	997.14	997.14	996.99	997.06	996.99	997.14	997.13	996.95
Газрын өгөгдөл	Z-түвшин, м	996.91	996.91	996.91	996.91	996.91	996.91	996.92	996.92	996.95	996.95	996.95
	Зай, м	0.34	0.58	1.2	0.73	3.5	3.5	0.0	0.58	0.27		

ПК 0+020.00

М 1:100

Төслийн өгөгдөл	Налуу, ‰, урт, м	0.31	0.58	1.2	0.73	3.5	3.5	0.58	0.28			
	Төлөвлөлтийн түвшин, м	996.90	997.10	997.11	997.11	997.11	996.96	997.03	996.96	997.11	997.10	996.92
Газрын өгөгдөл	Z-түвшин, м	996.90	996.89	996.89	996.89	996.89	996.89	996.90	996.90	996.91	996.91	996.92
	Зай, м	0.31	0.58	1.2	0.73	3.5	3.5	0.0	0.58	0.28		

ПК 0+030.00

	УВС АЙМАГ ЗҮҮНГОВЬ СУМ ЗҮҮНГОВЬ СУМЫН ГАДНА ЗАМ ТАЛБАЙН ТОХИЖИЛТ			Авто зам		
	Ерөнхий төлөвлөгөө			Маштаб: 1:100		
	Архитектор	М.Маралмаа	<i>Маралмаа</i>	Хөндлөн огтлол		Үе шат
	Гүйцэтгэсэн	М.Маралмаа	<i>Маралмаа</i>	1-р хэсэг		Хуудас
Шалгасан	М.Ганбаатар	<i>Ганбаатар</i>	Шифр: ЭЖК-209/07		Бүх хуудас	
					28	
					2019	

М 1:100

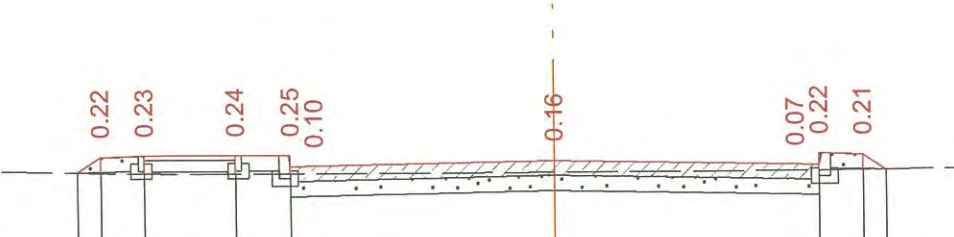

Төслийн өгөгдөл	Налуу, ‰, урт, м	0.31	0.58	1.2	0.73	3.5	3.5	0.58	0.31
	Төлөвлөлтийн түвшин, м	996.87	997.07	997.09	997.09	997.09	997.09	996.94	996.87
Газрын өгөгдөл	Z-түвшин, м	996.87	996.86	996.85	996.84	996.84	996.84	996.86	996.87
	Зай, м	0.31	0.58	1.2	0.73	3.5	3.5	0.58	0.31

ПК 0+040.00

М 1:100

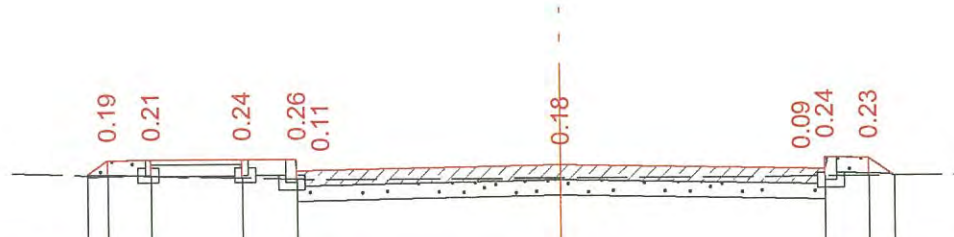

Төслийн өгөгдөл	Налуу, ‰, урт, м	0.27	0.58	1.2	0.73	3.5	3.5	0.58	0.34
	Төлөвлөлтийн түвшин, м	996.87	997.04	997.06	997.06	997.06	996.91	996.91	997.04
Газрын өгөгдөл	Z-түвшин, м	996.87	996.86	996.85	996.82	996.80	996.80	996.81	996.82
	Зай, м	0.27	0.58	1.2	0.73	3.5	3.5	0.58	0.34

ПК 0+050.00

	УВС АЙМАГ ЗҮҮНГОВЬ СУМ ЗҮҮНГОВЬ СУМЫН ГАДНА ЗАМ ТАЛБАЙН ТОХИЖИЛТ			Авто зам		
	Ерөнхий төлөвлөгөө			Маштаб: 1:100		
	Архитектор	М.Маралмаа	<i>Маралмаа</i>	Хөндлөн огтлол		Үе шат
	Гүйцэтгэсэн	М.Маралмаа	<i>Маралмаа</i>	1-р хэсэг		Хуудас
Шалгасан	М.Ганбаатар	<i>Ганбаатар</i>	Шифр: ЭЖК-209/07		Бүх хуудас	
					28	
					2019	

М 1:100

Төслийн өгөгдөл	Налуу, ‰, урт, м	0.16	0.58	1.2	0.73	3.5	3.5	0.58	0.38			
	Төлөвлөлтийн түвшин, м	996.91	997.02	997.03	997.03	997.03	996.88	996.95	996.88	997.03	997.02	996.76
Газрын өгөгдөл	Z-түвшин, м	996.91	996.91	996.90	996.87	996.85	996.85	996.76	996.76	996.76	996.76	996.76
	Зай, м	0.16	0.58	1.2	0.73	3.5	3.5	0.58	0.38			

ПК 0+060.00

М 1:100

Төслийн өгөгдөл	Налуу, ‰, урт, м	0.13	0.58	1.2	0.73	3.5	3.5	0.58	0.39			
	Төлөвлөлтийн түвшин, м	996.90	996.99	997.00	997.00	997.00	996.85	996.92	996.85	997.00	996.99	996.73
Газрын өгөгдөл	Z-түвшин, м	996.90	996.90	996.87	996.82	996.78	996.78	996.66	996.75	996.75	996.74	996.73
	Зай, м	0.13	0.58	1.2	0.73	3.5	3.5	0.58	0.39			

ПК 0+070.00

	УВС АЙМАГ ЗҮҮНГОВЬ СУМ ЗҮҮНГОВЬ СУМЫН ГАДНА ЗАМ ТАЛБАЙН ТОХИЖИЛТ						Авто зам		
	Ерөнхий төлөвлөгөө						Маштаб: 1:100		
	Архитектор	М.Маралмаа	<i>Маралмаа</i>	Хөндлөн огтлол			Үе шат	Хуудас	Бүх хуудас
	Гүйцэтгэсэн	М.Маралмаа	<i>Маралмаа</i>	1-р хэсэг			A/3	4	28
Шалгасан	М.Ганбаатар	<i>Ганбаатар</i>	Шифр: ЭЖК-209/07			2019			

М 1:100

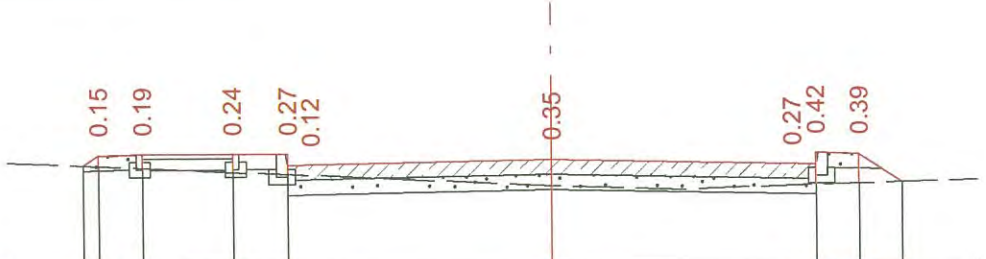

Төслийн өгөгдөл	Налуу, ‰, урт, м	0.2	0.58	1.2	0.73	3.5	3.5	20	20	1.5		
	Төлөвлөлтийн түвшин, м	996.82	996.96	996.97	996.97	996.97	996.82	996.97	996.82	996.96	996.58	
Газрын өгөгдөл	Z-түвшин, м	996.82	996.81	996.78	996.73	996.70	996.70	996.54	996.55	996.55	996.56	996.58
	Зай, м	0.21	0.58	1.2	0.73	3.5	3.5	0.0	0.58	0.56		

ПК 0+080.00

М 1:100

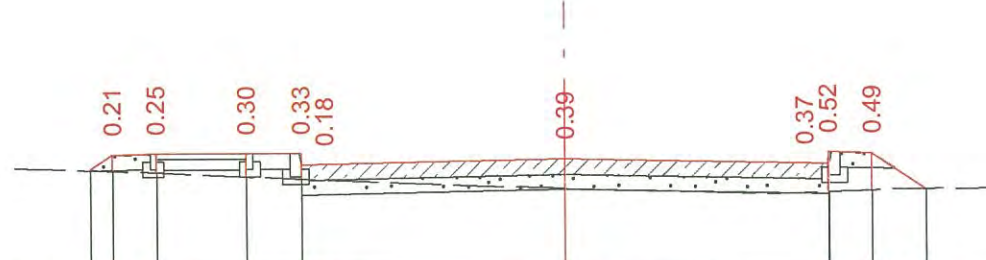

Төслийн өгөгдөл	Налуу, ‰, урт, м	0.3	0.58	1.2	0.73	3.5	3.5	20	20	1.5		
	Төлөвлөлтийн түвшин, м	996.73	996.93	996.94	996.94	996.94	996.79	996.94	996.79	996.93	996.45	
Газрын өгөгдөл	Z-түвшин, м	996.73	996.72	996.69	996.64	996.61	996.61	996.47	996.42	996.42	996.44	996.45
	Зай, м	0.3	0.58	1.2	0.73	3.5	3.5	0.0	0.58	0.71		

ПК 0+090.00

	УВС АЙМАГ ЗҮҮНГОВЬ СУМ ЗҮҮНГОВЬ СУМЫН ГАДНА ЗАМ ТАЛБАЙН ТОХИЖИЛТ			Авто зам		
	Ерөнхий төлөвлөгөө			Маштаб: 1:100		
	Архитектор	М.Маралмаа	<i>Маралмаа</i>	Хөндлөн огтлол		Үе шат
	Гүйцэтгэсэн	М.Маралмаа	<i>Маралмаа</i>	1-р хэсэг		Хуудас
Шалгасан	М.Ганбаатар	<i>Ганбаатар</i>	Шифр: ЭЖК-209/07		Бүх хуудас	
					28	
					2019	

М 1:100

Төслийн өгөгдөл	Налуу, ‰, урт, м	0.42	0.58	1.2	0.73	3.5	3.5	0.58	0.88
	Төлөвлөлтийн түвшин, м	996.62	996.90	996.91	996.91	996.91	996.83	996.76	996.31
Газрын өгөгдөл	Z-түвшин, м	996.62	996.60	996.58	996.54	996.52	996.41	996.30	996.31
	Зай, м	0.42	0.58	1.2	0.73	3.5	3.5	0.58	0.88

ПК 0+100.00

М 1:100

Төслийн өгөгдөл	Налуу, ‰, урт, м	0.55	0.58	1.2	0.73	3.5	3.5	0.58	0.89
	Төлөвлөлтийн түвшин, м	996.50	996.87	996.88	996.88	996.88	996.80	996.73	996.27
Газрын өгөгдөл	Z-түвшин, м	996.50	996.48	996.47	996.45	996.44	996.37	996.29	996.27
	Зай, м	0.55	0.58	1.2	0.73	3.5	3.5	0.58	0.89

ПК 0+110.00

	УВС АЙМАГ ЗҮҮНГОВЬ СУМ ЗҮҮНГОВЬ СУМЫН ГАДНА ЗАМ ТАЛБАЙН ТОХИЖИЛТ			Авто зам			
	Ерөнхий төлөвлөгөө			Маштаб: 1:100			
	Архитектор	М.Маралмаа	<i>Маралмаа</i>	Хөндлөн огтлол		Үе шат	
	Гүйцэтгэсэн	М.Маралмаа	<i>Маралмаа</i>	1-р хэсэг		Хуудас	
Шалгасан	М.Ганбаатар	<i>Ганбаатар</i>	Шифр: ЭЖК-209/07		Бүх хуудас		
					А/З	6	28
					2019		

М 1:100

Төслийн өгөгдөл	Налуу, ‰, урт, м	0.56	0.58	1.2	0.73	3.5	3.5	0.58	0.87	20	20	1:1.5
	Төлөвлөлтийн түвшин, м	996.46	996.83	996.84	996.84	996.84	996.69	996.76	996.69	996.84	996.83	996.25
Газрын өгөгдөл	Z-түвшин, м	996.46	996.45	996.44	996.42	996.41	996.41	996.35	996.27	996.27	996.26	996.25
	Зай, м	0.56	0.58	1.2	0.73	3.5	3.5	0.58	0.87			

ПК 0+120.00

М 1:100

Төслийн өгөгдөл	Налуу, ‰, урт, м	0.55	0.58	1.2	0.73	3.5	3.5	0.58	0.9	20	20	1:1.5
	Төлөвлөлтийн түвшин, м	996.41	996.78	996.79	996.79	996.79	996.64	996.71	996.64	996.79	996.78	996.18
Газрын өгөгдөл	Z-түвшин, м	996.41	996.41	996.41	996.40	996.40	996.40	996.35	996.21	996.21	996.20	996.18
	Зай, м	0.55	0.58	1.2	0.73	3.5	3.5	0.58	0.9			

ПК 0+130.00

	УВС АЙМАГ ЗҮҮНГОВЬ СУМ ЗҮҮНГОВЬ СУМЫН ГАДНА ЗАМ ТАЛБАЙН ТОХИЖИЛТ			Авто зам			
	Ерөнхий төлөвлөгөө			Маштаб: 1:100			
	Архитектор	М.Маралмаа	<i>Маралмаа</i>	Хөндлөн огтлол 1-р хэсэг	Үе шат	Хуудас	Бүх хуудас
	Гүйцэтгэсэн	М.Маралмаа	<i>Маралмаа</i>		A/3	7	28
Шалгасан	М.Ганбаатар	<i>Ганбаатар</i>	Шифр: ЭЖК-209/07	2019			

М 1:100

Төслийн өгөгдөл	Налуу, %, урт, м	0.54	0.58	1.2	0.73	3.5	3.5	20	20	1.5	
	Төлөвлөлтийн түвшин, м	996.37	996.73	996.74	996.74	996.74	996.59	996.66	996.74	996.73	996.16
Газрын өгөгдөл	Z-түвшин, м	996.37	996.37	996.36	996.36	996.36	996.35	996.35	996.22	996.22	996.16
	Зай, м	0.54	0.58	1.2	0.73	3.5	3.5	0.0	0.58	0.85	

ПК 0+140.00

М 1:100

Төслийн өгөгдөл	Налуу, %, урт, м	0.55	0.58	1.2	0.73	3.5	3.5	20	20	1.5	
	Төлөвлөлтийн түвшин, м	996.31	996.67	996.68	996.68	996.68	996.53	996.60	996.68	996.67	996.20
Газрын өгөгдөл	Z-түвшин, м	996.31	996.30	996.30	996.30	996.30	996.30	996.30	996.27	996.27	996.20
	Зай, м	0.55	0.58	1.2	0.73	3.5	3.5	0.0	0.58	0.7	

ПК 0+150.00

	УВС АЙМАГ ЗҮҮНГОВЬ СУМ ЗҮҮНГОВЬ СУМЫН ГАДНА ЗАМ ТАЛБАЙН ТОХИЖИЛТ			Авто зам				
	Ерөнхий төлөвлөгөө			Маштаб: 1:100				
	Архитектор	М.Маралмаа	<i>Маралмаа</i>	Хөндлөн огтлол 1-р хэсэг		Үе шат	Хуудас	Бүх хуудас
	Гүйцэтгэсэн	М.Маралмаа	<i>Маралмаа</i>			A/3	8	28
Шалгасан	М.Ганбаатар	<i>Ганбаатар</i>	Шифр: ЭЖК-209/07		2019			

М 1:100

Төслийн өгөгдөл	Налуу, ‰, урт, м	1:1.80	20	3.5	3.5	20	20	1.5		
	Төлөвлөлтийн түвшин, м	996.23	996.60	996.62	996.62	996.62	996.47	996.62	996.60	996.18
Газрын өгөгдөл	Z-түвшин, м	996.23	996.23	996.22	996.21	996.21	996.21	996.18	996.18	996.18
	Зай, м	0.56	0.58	1.2	0.73	0.73	7.0	0.58	0.64	0.64

ПК 0+160.00

М 1:100

Төслийн өгөгдөл	Налуу, ‰, урт, м	1:1.80	20	3.5	3.5	20	20	1.5		
	Төлөвлөлтийн түвшин, м	996.16	996.54	996.55	996.55	996.55	996.40	996.55	996.54	996.12
Газрын өгөгдөл	Z-түвшин, м	996.16	996.16	996.16	996.16	996.15	996.15	996.12	996.12	996.12
	Зай, м	0.57	0.58	1.2	0.73	0.73	3.5	3.5	0.58	0.62

ПК 0+170.00

	УВС АЙМАГ ЗҮҮНГОВЬ СУМ			Авто зам		
	ЗҮҮНГОВЬ СУМЫН ГАДНА ЗАМ ТАЛБАЙН ТОХИЖИЛТ			Маштаб: 1:100		
	Ерөнхий төлөвлөгөө			Хөндлөн огтлол		
	Архитектор	М.Маралмаа	<i>Маралмаа</i>	1-р хэсэг		
Гүйцэтгэсэн	М.Маралмаа	<i>Маралмаа</i>	Үе шат	Хуудас	Бүх хуудас	
Шалгасан	М.Ганбаатар	<i>Ганбаатар</i>	A/3	9	28	
Шифр: ЭЖК-209/07			2019			

М 1:100

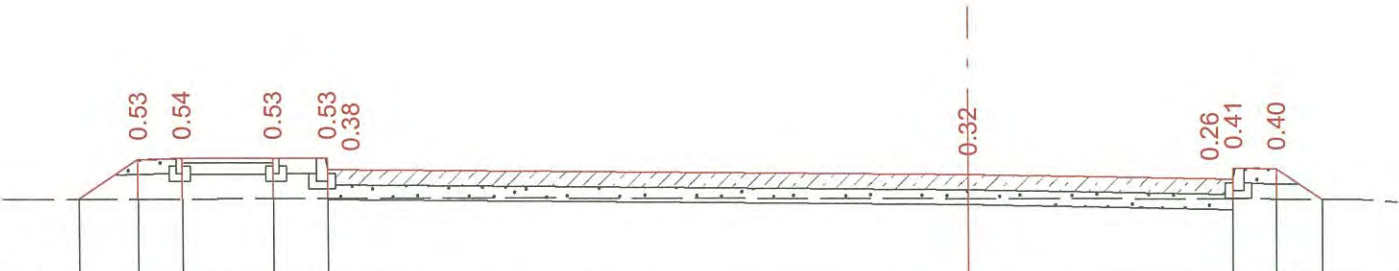

Төслийн өгөгдөл	Налуу, ‰, урт, м	1:1.5 20	10	20	20	1.5
	Төлөвлөлтийн түвшин, м	996.10 996.63 996.64	996.40	996.33 996.48	996.47	996.07
Газрын өгөгдөл	Z-түвшин, м	996.10 996.10 996.10	996.08	996.07 996.07	996.07	996.07
	Зай, м	0.79 0.58	8.5	3.5	0.58 0.61	

ПК 0+179.48

М 1:100

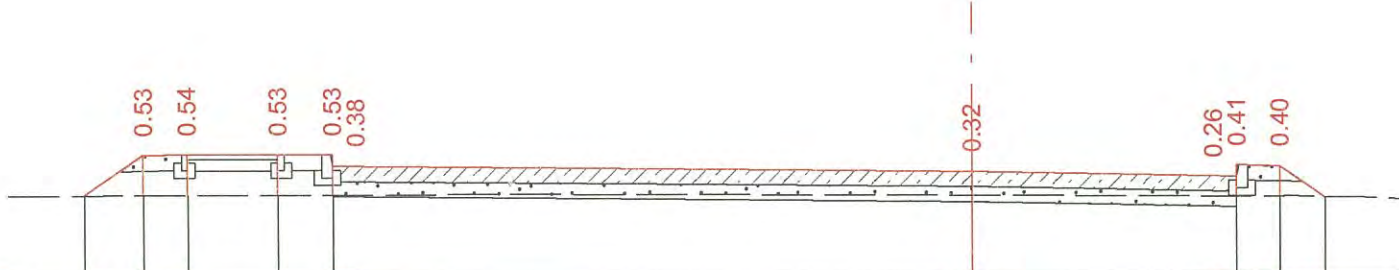

Төслийн өгөгдөл	Налуу, ‰, урт, м	1:1.5 20	10	20	20	1.5
	Төлөвлөлтийн түвшин, м	996.10 996.62 996.63	996.40	996.33 996.48	996.47	996.06
Газрын өгөгдөл	Z-түвшин, м	996.10 996.10 996.10	996.08	996.07 996.07	996.07	996.06
	Зай, м	0.79 0.58	8.5	3.5	0.58 0.61	

ПК 0+180.00

	УВС АЙМАГ ЗҮҮНГОВЬ СУМ ЗҮҮНГОВЬ СУМЫН ГАДНА ЗАМ ТАЛБАЙН ТОХИЖИЛТ			Авто зам				
	Ерөнхий төлөвлөгөө			Маштаб: 1:100				
	Архитектор	М.Маралмаа	<i>Маралмаа</i>	Хөндлөн огтлол 1-р хэсэг		Үе шат	Хуудас	Бүх хуудас
	Гүйцэтгэсэн	М.Маралмаа	<i>Маралмаа</i>	Шифр: ЭЖК-209/07		A/3	10	28
Шалгасан	М.Ганбаатар	<i>Ганбаатар</i>				2019		

М 1:100

Төслийн өгөгдөл	Налуу, ‰, урт, м	1:1.520				10	20		20	1.5
	Төлөвлөлтийн түвшин, м	996.03	996.55	996.57	996.57	996.33	996.26	996.41	996.40	995.98
Газрын өгөгдөл	Z-түвшин, м	996.03	996.04	996.04	996.04	995.99	995.97	995.97	995.97	995.98
	Зай, м	0.78	0.58	1.2	0.73	8.5	3.5	0.0	0.58	0.62

ПК 0+190.00

М 1:100

Төслийн өгөгдөл	Налуу, ‰, урт, м	1:1.520				10	20		20	1.5
	Төлөвлөлтийн түвшин, м	995.97	996.49	996.50	996.50	996.26	996.19	996.34	996.33	995.92
Газрын өгөгдөл	Z-түвшин, м	995.97	995.97	995.97	995.97	995.90	995.87	995.87	995.88	995.92
	Зай, м	0.78	0.58	1.2	0.73	8.5	3.5	0.0	0.58	0.62

ПК 0+200.00

	УВС АЙМАГ ЗҮҮНГОВЬ СУМ ЗҮҮНГОВЬ СУМЫН ГАДНА ЗАМ ТАЛБАЙН ТОХИЖИЛТ				Авто зам		
	Ерөнхий төлөвлөгөө				Маштаб: 1:100		
	Архитектор	М.Маралмаа	<i>Маралмаа</i>	Хөндлөн огтлол 1-р хэсэг	Үе шат	Хуудас	Бүх хуудас
	Гүйцэтгэсэн	М.Маралмаа	<i>Маралмаа</i>		A/3	11	28
Шалгасан	М.Ганбаатар	<i>Ганбаатар</i>	Шифр: ЭЖК-209/07	2019			

М 1:100

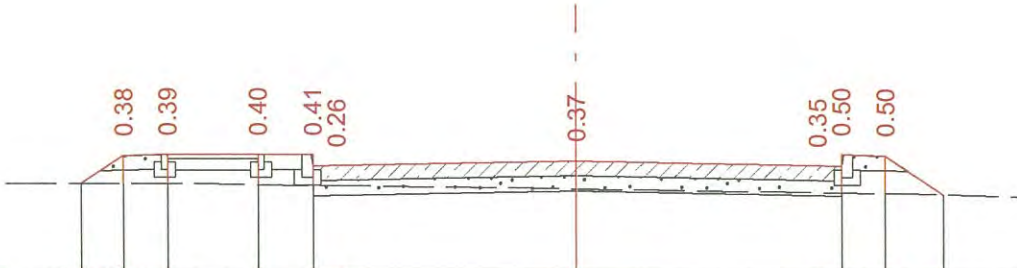

Төслийн өгөгдөл	Налуу, ‰, урт, м	0.56	0.58	1.2	0.73	3.5	3.5	0.58	0.77
	Төлөвлөлтийн түвшин, м	995.89	996.26	996.27	996.27	996.12	996.12	996.27	996.26
Газрын өгөгдөл	Z-түвшин, м	995.89	995.89	995.89	995.87	995.86	995.86	995.77	995.76
	Зай, м	0.56	0.58	1.2	0.73	3.5	3.5	0.58	0.77

ПК 0+210.00

М 1:100

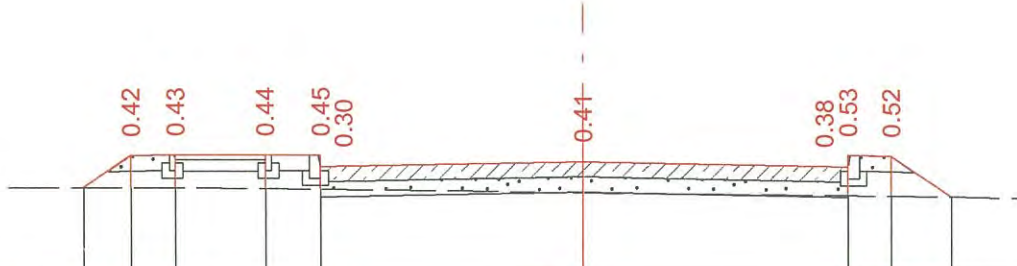

Төслийн өгөгдөл	Налуу, ‰, урт, м	0.63	0.58	1.2	0.73	3.5	3.5	0.58	0.8
	Төлөвлөлтийн түвшин, м	995.77	996.19	996.20	996.20	996.05	996.12	996.20	996.19
Газрын өгөгдөл	Z-түвшин, м	995.77	995.77	995.77	995.77	995.76	995.76	995.68	995.66
	Зай, м	0.63	0.58	1.2	0.73	3.5	3.5	0.58	0.8

ПК 0+220.00

 <small>“ЭНДИЙН ЖАРГАЛ КОНСТРАКЦИЙН” ХХК УТАС - 476 90002665</small>	УВС АЙМАГ ЗҮҮНГОВЬ СУМ ЗҮҮНГОВЬ СУМЫН ГАДНА ЗАМ ТАЛБАЙН ТОХИЖИЛТ			Авто зам		
	Ерөнхий төлөвлөгөө			Маштаб: 1:100		
	Архитектор	М.Маралмаа	<i>Маралмаа</i>	Хөндлөн огтлол		
	Гүйцэтгэсэн	М.Маралмаа	<i>Маралмаа</i>	1-р хэсэг		
Шалгасан	М.Ганбаатар	<i>Ганбаатар</i>	Шифр: ЭЖК-209/07			
			Үе шат	Хуудас	Бүх хуудас	
			A/3	12	28	
			2019			

М 1:100

Төслийн өгөгдөл	Налуу, ‰, урт, м	0.48	0.58	1.2	0.73	3.5	3.5	0.58	0.71	
	Төлөвлөлтийн түвшин, м	995.80	996.12	996.14	996.14	996.14	996.14	995.99	996.12	995.65
Газрын өгөгдөл	Z-түвшин, м	995.80	995.79	995.77	995.74	995.73	995.73	995.66	995.66	995.65
	Зай, м	0.48	0.58	1.2	0.73	3.5	3.5	0.58	0.71	

ПК 0+230.00

М 1:100

Төслийн өгөгдөл	Налуу, ‰, урт, м	0.42	0.58	1.2	0.73	3.5	3.5	0.58	0.59	
	Төлөвлөлтийн түвшин, м	995.77	996.06	996.07	996.07	996.07	995.92	996.07	996.06	995.66
Газрын өгөгдөл	Z-түвшин, м	995.77	995.77	995.76	995.74	995.73	995.73	995.67	995.67	995.66
	Зай, м	0.42	0.58	1.2	0.73	3.5	3.5	0.58	0.59	

ПК 0+240.00

	УВС АЙМАГ ЗҮҮНГОВЬ СУМ ЗҮҮНГОВЬ СУМЫН ГАДНА ЗАМ ТАЛБАЙН ТОХИЖИЛТ			Авто зам		
	Ерөнхий төлөвлөгөө			Маштаб: 1:100		
	Архитектор	М.Маралмаа	<i>М.Маралмаа</i>	Хөндлөн огтлол		
	Гүйцэтгэсэн	М.Маралмаа	<i>М.Маралмаа</i>	1-р хэсэг		
Шалгасан	М.Ганбаатар	<i>М.Ганбаатар</i>	Шифр: ЭЖК-209/07	Үе шат	Хуудас	Бүх хуудас
				A/3	13	28
				2019		

М 1:100

Төслийн өгөгдөл	Налуу, ‰, урт, м	0.38	0.58	1.2	0.73	3.5	3.5	0.58	0.56			
	Төлөвлөлтийн түвшин, м	995.73	995.99	996.00	996.00	996.00	995.85	995.92	995.85	996.00	995.99	995.61
Газрын өгөгдөл	Z-түвшин, м	995.73	995.73	995.72	995.70	995.69	995.69	995.64	995.62	995.62	995.62	995.61
	Зай, м	0.38	0.58	1.2	0.73	3.5	3.5	0.58	0.56			

ПК 0+250.00

М 1:100

Төслийн өгөгдөл	Налуу, ‰, урт, м	0.35	0.58	1.2	0.73	3.5	3.5	0.58	0.54			
	Төлөвлөлтийн түвшин, м	995.69	995.93	995.94	995.94	995.94	995.79	995.86	995.79	995.94	995.93	995.57
Газрын өгөгдөл	Z-түвшин, м	995.69	995.68	995.68	995.66	995.65	995.65	995.59	995.57	995.57	995.57	995.57
	Зай, м	0.35	0.58	1.2	0.73	3.5	3.5	0.58	0.54			

ПК 0+260.00

	УВС АЙМАГ ЗҮҮНГОВЬ СУМ ЗҮҮНГОВЬ СУМЫН ГАДНА ЗАМ ТАЛБАЙН ТОХИЖИЛТ			Авто зам				
	Ерөнхий төлөвлөгөө			Маштаб: 1:100				
	Архитектор	М.Маралмаа	<i>Маралмаа</i>	Хөндлөн огтлол		Үе шат	Хуудас	Бүх хуудас
	Гүйцэтгэсэн	М.Маралмаа	<i>Маралмаа</i>	1-р хэсэг		A/3	14	28
Шалгасан	М.Ганбаатар	<i>Ганбаатар</i>	Шифр: ЭЖК-209/07		2019			

М 1:100

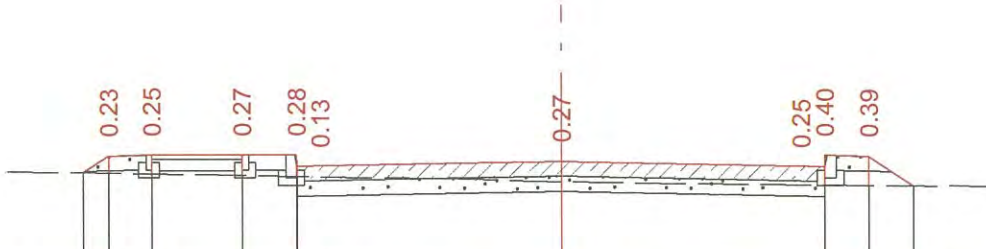

Төслийн өгөгдөл	Налуу, ‰, урт, м	0.34	0.58	1.2	0.73	3.5	3.5	0.58	0.59
	Төлөвлөлтийн түвшин, м	995.65	995.87	995.89	995.89	995.81	995.81	995.74	995.48
Газрын өгөгдөл	Z-түвшин, м	995.65	995.64	995.63	995.62	995.54	995.54	995.49	995.48
	Зай, м	0.34	0.58	1.2	0.73	3.5	3.5	0.58	0.59

ПК 0+270.00

М 1:100



Төслийн өгөгдөл	Налуу, ‰, урт, м	0.34	0.58	1.2	0.73	3.5	3.5	0.58	0.65
	Төлөвлөлтийн түвшин, м	995.60	995.83	995.84	995.84	995.76	995.76	995.69	995.40
Газрын өгөгдөл	Z-түвшин, м	995.60	995.60	995.59	995.57	995.47	995.47	995.41	995.40
	Зай, м	0.34	0.58	1.2	0.73	3.5	3.5	0.58	0.65

ПК 0+280.00

	УВС АЙМАГ ЗҮҮНГОВЬ СУМ ЗҮҮНГОВЬ СУМЫН ГАДНА ЗАМ ТАЛБАЙН ТОХИЖИЛТ			Авто зам			
	Ерөнхий төлөвлөгөө			Маштаб: 1:100			
	Архитектор	М.Маралмаа	<i>Маралмаа</i>	Хөндлөн огтлол 1-р хэсэг	Үе шат	Хуудас	Бүх хуудас
	Гүйцэтгэсэн	М.Маралмаа	<i>Маралмаа</i>		A/3	15	28
Шалгасан	М.Ганбаатар	<i>Ганбаатар</i>	Шифр: ЭЖК-209/07	2019			

М 1:100

Төслийн өгөгдөл	Налуу, ‰, урт, м	0.35	0.58	1.2	0.73	3.5	3.5	3.5	0.58	0.7		
	Төлөвлөлтийн түвшин, м	995.56	995.80	995.81	995.81	995.81	995.66	995.73	995.66	995.81	995.80	995.33
Газрын өгөгдөл	Z-түвшин, м	995.56	995.56	995.55	995.52	995.50	995.50	995.42	995.34	995.34	995.34	995.33
	Зай, м	0.35	0.58	1.2	0.73	3.5	3.5	3.5	0.58	0.7		

ПК 0+290.00

М 1:100

Төслийн өгөгдөл	Налуу, ‰, урт, м	0.4	0.58	1.2	0.73	3.5	3.5	3.5	0.58	0.77		
	Төлөвлөлтийн түвшин, м	995.51	995.78	995.79	995.79	995.79	995.64	995.71	995.64	995.79	995.78	995.27
Газрын өгөгдөл	Z-түвшин, м	995.51	995.50	995.49	995.47	995.45	995.45	995.38	995.29	995.29	995.28	995.27
	Зай, м	0.4	0.58	1.2	0.73	3.5	3.5	3.5	0.58	0.77		

ПК 0+300.00

	УВС АЙМАГ ЗҮҮНГОВЬ СУМ ЗҮҮНГОВЬ СУМЫН ГАДНА ЗАМ ТАЛБАЙН ТОХИЖИЛТ			Авто зам		
	Ерөнхий төлөвлөгөө			Маштаб: 1:100		
	Архитектор	М.Маралмаа	<i>Маралмаа</i>	Хөндлөн огтлол 1-р хэсэг	Үе шат	Хуудас
Гүйцэтгэсэн	М.Маралмаа	<i>Маралмаа</i>	A/3		16	28
Шалгасан	М.Ганбаатар	<i>Ганбаатар</i>	Шифр: ЭЖК-209/07	2019		

М 1:100

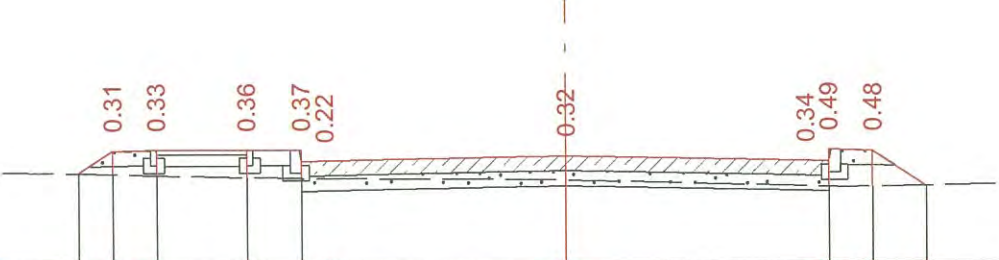

Төслийн өгөгдөл	Налуу, ‰, урт, м	0.45	0.58	1.2	0.73	3.5	3.5	0.58	0.7	
	Төлөвлөлтийн түвшин, м	995.46	995.76	995.78	995.78	995.78	995.63	995.78	995.76	995.30
Газрын өгөгдөл	Z-түвшин, м	995.46	995.45	995.44	995.42	995.40	995.40	995.29	995.29	995.30
	Зай, м	0.45	0.58	1.2	0.73	3.5	3.5	0.58	0.7	

ПК 0+310.00

М 1:100

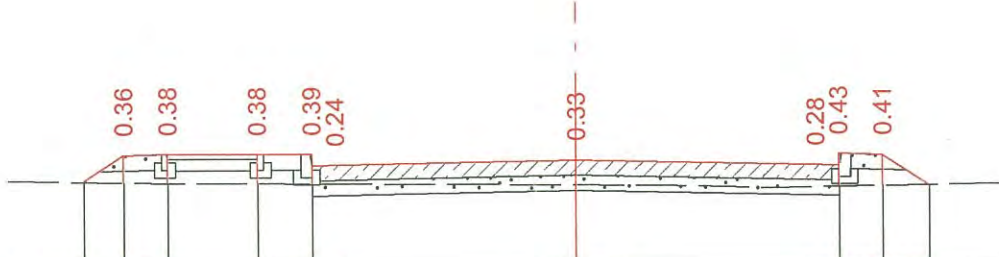

Төслийн өгөгдөл	Налуу, ‰, урт, м	0.53	0.58	1.2	0.73	3.5	3.5	0.58	0.6	
	Төлөвлөлтийн түвшин, м	995.40	995.76	995.77	995.77	995.77	995.62	995.77	995.76	995.35
Газрын өгөгдөл	Z-түвшин, м	995.40	995.40	995.39	995.39	995.38	995.38	995.34	995.35	995.35
	Зай, м	0.53	0.58	1.2	0.73	3.5	3.5	0.58	0.6	

ПК 0+320.00

	УВС АЙМАГ ЗҮҮНГОВЬ СУМ ЗҮҮНГОВЬ СУМЫН ГАДНА ЗАМ ТАЛБАЙН ТОХИЖИЛТ			Авто зам			
	Ерөнхий төлөвлөгөө			Маштаб: 1:100			
	Архитектор	М.Маралмаа	<i>Маралмаа</i>	Хөндлөн огтлол 1-р хэсэг	Үе шат	Хуудас	Бүх хуудас
	Гүйцэтгэсэн	М.Маралмаа	<i>Маралмаа</i>		A/3	17	28
Шалгасан	М.Ганбаатар	<i>Ганбаатар</i>	Шифр: ЭЖК-209/07	2019			

М 1:100

Төслийн өгөгдөл	Налуу, ‰, урт, м	1:1.20		20		3.5		3.5		20		20:1.5	
	Төлөвлөлтийн түвшин, м	0.53	0.58	1.2	0.73	0.58	0.56	3.5	3.5	0.58	0.56	0.58	0.56
Газрын өгөгдөл	Z-түвшин, м	995.40	995.40	995.39	995.76	995.76	995.61	995.68	995.68	995.61	995.76	995.75	995.38
	Зай, м	0.53	0.58	1.2	0.73	0.58	0.56	3.5	3.5	0.58	0.56	0.58	0.56

ПК 0+330.00

М 1:100

Төслийн өгөгдөл	Налуу, ‰, урт, м	1:1.20		20		3.5		3.5		20		20:1.5	
	Төлөвлөлтийн түвшин, м	0.52	0.58	1.2	0.73	0.58	0.54	3.5	3.5	0.58	0.54	0.58	0.54
Газрын өгөгдөл	Z-түвшин, м	995.40	995.40	995.40	995.75	995.75	995.60	995.67	995.67	995.60	995.75	995.74	995.38
	Зай, м	0.52	0.58	1.2	0.73	0.58	0.54	3.5	3.5	0.58	0.54	0.58	0.54

ПК 0+340.00

	УВС АЙМАГ ЗҮҮНГОВЬ СУМ ЗҮҮНГОВЬ СУМЫН ГАДНА ЗАМ ТАЛБАЙН ТОХИЖИЛТ			Авто зам			
	Ерөнхий төлөвлөгөө			Маштаб: 1:100			
	Архитектор	М.Маралмаа	<i>Маралмаа</i>	Хөндлөн огтлол 1-р хэсэг	Үе шат	Хуудас	Бүх хуудас
	Гүйцэтгэсэн	М.Маралмаа	<i>Маралмаа</i>		A/3	18	28
Шалгасан	М.Ганбаатар	<i>Ганбаатар</i>	Шифр: ЭЖК-209/07	2019			

М 1:100

Төслийн өгөгдөл	Налуу, ‰, урт, м	0.52	0.58	1.2	0.73	3.5	3.5	0.58	0.53
	Төлөвлөлтийн түвшин, м	995.39	995.74	995.75	995.75	995.75	995.60	995.75	995.74
Газрын өгөгдөл	Z-түвшин, м	995.39	995.39	995.39	995.39	995.39	995.39	995.38	995.38
	Зай, м	0.52	0.58	1.2	0.73	3.5	3.5	0.58	0.53

ПК 0+350.00

М 1:100

Төслийн өгөгдөл	Налуу, ‰, урт, м	0.49	0.58	1.2	0.73	3.5	10	8.5	0.58	0.67
	Төлөвлөлтийн түвшин, м	995.40	995.73	995.74	995.74	995.74	995.59	995.66	995.75	995.90
Газрын өгөгдөл	Z-түвшин, м	995.40	995.40	995.39	995.37	995.36	995.36	995.37	995.42	995.42
	Зай, м	0.49	0.58	1.2	0.73	3.5	8.5	0.58	0.67	

ПК 0+360.00

	УВС АЙМАГ ЗҮҮНГОВЬ СУМ ЗҮҮНГОВЬ СУМЫН ГАДНА ЗАМ ТАЛБАЙН ТОХИЖИЛТ			Авто зам			
	Ерөнхий төлөвлөгөө			Маштаб: 1:100			
	Архитектор	М.Маралмаа	<i>Маралмаа</i>	Хөндлөн огтлол 1-р хэсэг	Үе шат	Хуудас	Бүх хуудас
	Гүйцэтгэсэн	М.Маралмаа	<i>Маралмаа</i>		A/3	19	28
Шалгасан	М.Ганбаатар	<i>Ганбаатар</i>	Шифр: ЭЖК-209/07	2019			

М 1:100

Төслийн өгөгдөл	Налуу, ‰, урт, м	0.48	0.58	1.2	0.73	3.5	10	8.5	0.58	0.62		
	Төлөвлөлтийн түвшин, м	995.40	995.72	995.73	995.73	995.73	995.58	995.65	995.74	995.89	995.88	995.46
Газрын өгөгдөл	Z-түвшин, м	995.40	995.40	995.39	995.37	995.36	995.36	995.41	995.47	995.47	995.47	995.46
	Зай, м	0.48	0.58	1.2	0.73	0.0	3.5	0.0	0.58	0.62		

ПК 0+370.00

М 1:100

Төслийн өгөгдөл	Налуу, ‰, урт, м	0.49	0.58	1.2	0.73	3.5	3.5	20	0.58	0.31		
	Төлөвлөлтийн түвшин, м	995.39	995.71	995.73	995.73	995.73	995.58	995.65	995.58	995.73	995.71	995.51
Газрын өгөгдөл	Z-түвшин, м	995.39	995.38	995.38	995.37	995.36	995.36	995.42	995.49	995.49	995.51	995.51
	Зай, м	0.49	0.58	1.2	0.73	0.0	3.5	0.0	0.58	0.31		

ПК 0+380.00

	УВС АЙМАГ ЗҮҮНГОВЬ СУМ ЗҮҮНГОВЬ СУМЫН ГАДНА ЗАМ ТАЛБАЙН ТОХИЖИЛТ			Авто зам				
	Ерөнхий төлөвлөгөө			Маштаб: 1:100				
	Архитектор	М.Маралмаа	<i>Маралмаа</i>	Хөндлөн огтлол 1-р хэсэг		Үе шат	Хуудас	Бүх хуудас
	Гүйцэтгэсэн	М.Маралмаа	<i>Маралмаа</i>			A/3	20	28
Шалгасан	М.Ганбаатар	<i>Ганбаатар</i>	Шифр: ЭЖК-209/07		2019			

М 1:100

Төслийн өгөгдөл	Налуу, ‰, урт, м	0.52	0.58	1.2	0.73	3.5	3.5	0.58	0.36			
	Төлөвлөлтийн түвшин, м	995.36	995.71	995.72	995.72	995.72	995.57	995.64	995.57	995.72	995.71	995.46
Газрын өгөгдөл	Z-түвшин, м	995.36	995.36	995.35	995.35	995.34	995.34	995.38	995.44	995.44	995.46	995.46
	Зай, м	0.52	0.58	1.2	0.73	3.5	3.5	0.0	0.58	0.36		

ПК 0+390.00

М 1:100

Төслийн өгөгдөл	Налуу, ‰, урт, м	0.55	0.58	1.2	0.73	3.5	3.5	0.58	0.42			
	Төлөвлөлтийн түвшин, м	995.33	995.70	995.71	995.71	995.71	995.56	995.63	995.56	995.71	995.70	995.42
Газрын өгөгдөл	Z-түвшин, м	995.33	995.33	995.33	995.33	995.32	995.32	995.35	995.40	995.40	995.41	995.42
	Зай, м	0.55	0.58	1.2	0.73	3.5	3.5	0.0	0.58	0.42		

ПК 0+400.00

	УВС АЙМАГ ЗҮҮНГОВЬ СУМ ЗҮҮНГОВЬ СУМЫН ГАДНА ЗАМ ТАЛБАЙН ТОХИЖИЛТ		Авто зам			
	Ерөнхий төлөвлөгөө		Маштаб: 1:100			
	Архитектор	М.Маралмаа	Хөндлөн огтлол 1-р хэсэг	Үе шат	Хуудас	Бүх хуудас
	Гүйцэтгэсэн	М.Маралмаа		A/3	21	28
Шалгасан	М.Ганбаатар	Шифр: ЭЖК-209/07	2019			

М 1:100

Төслийн өгөгдөл	Налуу, ‰, урт, м	0.46	0.58	1.2	0.73	3.5	3.5	0.58	0.41
	Төлөвлөлтийн түвшин, м	995.37	995.68	995.69	995.69	995.69	995.61	995.69	995.40
Газрын өгөгдөл	Z-түвшин, м	995.37	995.37	995.37	995.37	995.37	995.38	995.37	995.37
	Зай, м	0.46	0.58	1.2	0.73	3.5	3.5	0.58	0.41

ПК 0+410.00

М 1:100

Төслийн өгөгдөл	Налуу, ‰, урт, м	0.41	0.58	1.2	0.73	3.5	3.5	0.58	0.3
	Төлөвлөлтийн түвшин, м	995.38	995.65	995.66	995.66	995.66	995.58	995.66	995.45
Газрын өгөгдөл	Z-түвшин, м	995.38	995.38	995.38	995.39	995.39	995.41	995.39	995.39
	Зай, м	0.41	0.58	1.2	0.73	3.5	3.5	0.58	0.3

ПК 0+420.00

	УВС АЙМАГ ЗҮҮНГОВЬ СУМ ЗҮҮНГОВЬ СУМЫН ГАДНА ЗАМ ТАЛБАЙН ТОХИЖИЛТ			Авто зам			
	Ерөнхий төлөвлөгөө			Маштаб: 1:100			
	Архитектор	М.Маралмаа	<i>Маралмаа</i>	Хөндлөн огтлол		Үе шат	
	Гүйцэтгэсэн	М.Маралмаа	<i>Маралмаа</i>	1-р хэсэг		Хуудас	
Шалгасан	М.Ганбаатар	<i>Ганбаатар</i>	Шифр: ЭЖК-209/07		Бүх хуудас		
					А/З	22	28
					2019		

М 1:100

Төслийн өгөгдөл	Налуу, ‰, урт, м	0.4	0.58	1.2	0.73	3.5	3.5	0.58	0.45
	Төлөвлөлтийн түвшин, м	995.34	995.61	995.62	995.62	995.62	995.54	995.62	995.31
Газрын өгөгдөл	Z-түвшин, м	995.34	995.34	995.33	995.32	995.31	995.31	995.34	995.31
	Зай, м	0.4	0.58	1.2	0.73	3.5	3.5	0.58	0.45

ПК 0+430.00

М 1:100

Төслийн өгөгдөл	Налуу, ‰, урт, м	0.44	0.58	1.2	0.73	3.5	3.5	0.58	0.44
	Төлөвлөлтийн түвшин, м	995.27	995.56	995.57	995.57	995.57	995.49	995.57	995.27
Газрын өгөгдөл	Z-түвшин, м	995.27	995.26	995.26	995.24	995.24	995.21	995.25	995.27
	Зай, м	0.44	0.58	1.2	0.73	3.5	3.5	0.58	0.44

ПК 0+440.00

	УВС АЙМАГ ЗҮҮНГОВЬ СУМ ЗҮҮНГОВЬ СУМЫН ГАДНА ЗАМ ТАЛБАЙН ТОХИЖИЛТ			Авто зам			
	Ерөнхий төлөвлөгөө			Маштаб: 1:100			
	Архитектор	М.Маралмаа	<i>Маралмаа</i>	Хөндлөн огтлол 1-р хэсэг	Үе шат	Хуудас	Бүх хуудас
	Гүйцэтгэсэн	М.Маралмаа	<i>Маралмаа</i>		A/3	23	28
Шалгасан	М.Ганбаатар	<i>Ганбаатар</i>	Шифр: ЭЖК-209/07	2019			

М 1:100

Төслийн өгөгдөл	Налуу, ‰, урт, м	0.43	0.58	1.2	0.73	3.5	3.5	0.58	0.47
	Төлөвлөлтийн түвшин, м	995.22	995.50	995.51	995.51	995.51	995.43	995.36	995.19
Газрын өгөгдөл	Z-түвшин, м	995.22	995.21	995.21	995.20	995.19	995.17	995.18	995.19
	Зай, м	0.43	0.58	1.2	0.73	3.5	3.5	0.58	0.47

ПК 0+450.00

М 1:100

Төслийн өгөгдөл	Налуу, ‰, урт, м	0.41	0.58	1.2	0.73	3.5	3.5	0.58	0.49
	Төлөвлөлтийн түвшин, м	995.17	995.44	995.46	995.46	995.46	995.38	995.31	995.11
Газрын өгөгдөл	Z-түвшин, м	995.17	995.16	995.16	995.15	995.14	995.13	995.12	995.11
	Зай, м	0.41	0.58	1.2	0.73	3.5	3.5	0.58	0.49

ПК 0+460.00

	УВС АЙМАГ ЗҮҮНГОВЬ СУМ ЗҮҮНГОВЬ СУМЫН ГАДНА ЗАМ ТАЛБАЙН ТОХИЖИЛТ			Авто зам		
	Ерөнхий төлөвлөгөө			Маштаб: 1:100		
	Архитектор	М.Маралмаа	<i>М.Маралмаа</i>	Хөндлөн огтлол		Үе шат
	Гүйцэтгэсэн	М.Маралмаа	<i>М.Маралмаа</i>	1-р хэсэг		Хуудас
Шалгасан	М.Ганбаатар	<i>М.Ганбаатар</i>	Шифр: ЭЖК-209/07		Бүх хуудас	
					24	28
					2019	

М 1:100

Төслийн өгөгдөл	Налуу, ‰, урт, м	0.41	0.58	1.2	0.73	3.5	3.5	0.58	0.59	
	Төлөвлөлтийн түвшин, м	995.11	995.39	995.40	995.40	995.08	995.25	995.40	995.39	994.99
Газрын өгөгдөл	Z-түвшин, м	995.11	995.11	995.10	995.09	995.08	995.08	995.03	995.25	994.99
	Зай, м	0.41	0.58	1.2	0.73	3.5	3.5	0.58	0.59	

ПК 0+470.00

М 1:100

Төслийн өгөгдөл	Налуу, ‰, урт, м	0.39	0.58	1.2	0.73	3.5	3.5	0.58	0.66	
	Төлөвлөлтийн түвшин, м	995.07	995.33	995.34	995.34	995.34	995.19	995.34	995.33	994.89
Газрын өгөгдөл	Z-түвшин, м	995.07	995.05	995.04	995.03	995.02	995.02	994.96	995.19	994.91
	Зай, м	0.39	0.58	1.2	0.73	3.5	3.5	0.58	0.66	

ПК 0+480.00

	УВС АЙМАГ ЗҮҮНГОВЬ СУМ ЗҮҮНГОВЬ СУМЫН ГАДНА ЗАМ ТАЛБАЙН ТОХИЖИЛТ			Авто зам		
	Ерөнхий төлөвлөгөө			Маштаб: 1:100		
	Архитектор	М.Маралмаа	<i>Маралмаа</i>	Хөндлөн огтлол 1-р хэсэг		Үе шат
	Гүйцэтгэсэн	М.Маралмаа	<i>Маралмаа</i>	А/З	Хуудас	Бүх хуудас
Шалгасан	М.Ганбаатар	<i>Ганбаатар</i>	Шифр: ЭЖК-209/07	25	28	
			2019			

М 1:100

Төслийн өгөгдөл	Налуу, ‰, урт, м	0.22	0.58	1.2	0.73	3.5	3.5	0.58	0.56		
	Төлөвлөлтийн түвшин, м	995.13	995.27	995.28	995.28	995.13	995.20	995.13	995.28	994.90	
Газрын өгөгдөл	Z-түвшин, м	995.13	995.11	995.08	995.05	995.03	995.03	994.92	994.92	994.91	994.90
	Зай, м	0.22	0.58	1.2	0.73	3.5	3.5	0.58	0.56		

ПК 0+490.00

М 1:100

Төслийн өгөгдөл	Налуу, ‰, урт, м	0.06	0.58	1.2	0.73	3.5	3.5	0.58	0.4		
	Төлөвлөлтийн түвшин, м	995.17	995.21	995.22	995.22	995.07	995.14	995.07	995.22	994.95	
Газрын өгөгдөл	Z-түвшин, м	995.17	995.17	995.13	995.10	995.09	995.09	994.95	994.95	994.95	994.95
	Зай, м	0.06	0.58	1.2	0.73	3.5	3.5	0.58	0.4		

ПК 0+500.00

	УВС АЙМАГ ЗҮҮНГОВЬ СУМ ЗҮҮНГОВЬ СУМЫН ГАДНА ЗАМ ТАЛБАЙН ТОХИЖИЛТ			Авто зам				
	Ерөнхий төлөвлөгөө			Маштаб: 1:100				
	Архитектор	М.Маралмаа	<i>Маралмаа</i>	Хөндлөн огтлол 1-р хэсэг		Үе шат	Хуудас	Бүх хуудас
	Гүйцэтгэсэн	М.Маралмаа	<i>Маралмаа</i>	Шифр: ЭЖК-209/07		A/3	26	28
Шалгасан	М.Ганбаатар	<i>Ганбаатар</i>			2019			

М 1:100

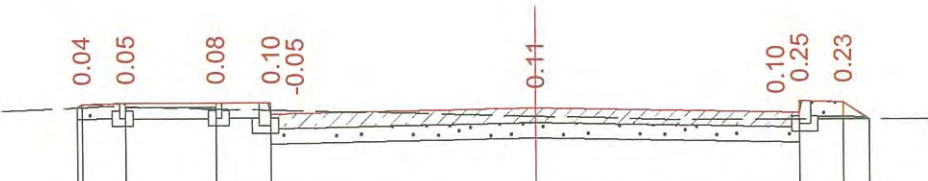

Төслийн өгөгдөл	Налуу, ‰, урт, м	0.07	0.58	1.2	0.73	3.5	3.5	0.58	0.35
	Төлөвлөлтийн түвшин, м	995.11	995.15	995.17	995.17	995.09	995.09	995.02	995.15
Газрын өгөгдөл	Z-түвшин, м	995.11	995.11	995.12	995.08	995.06	995.06	994.92	994.92
	Зай, м	0.07	0.58	1.2	0.73	3.5	3.5	0.58	0.35

ПК 0+510.00

М 1:100

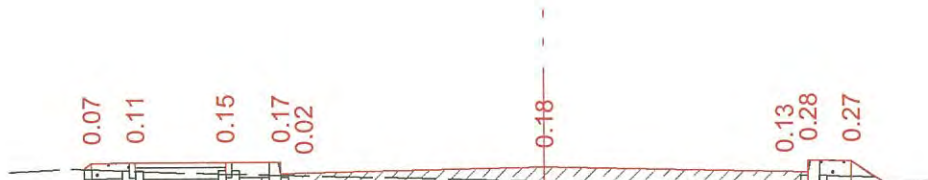

Төслийн өгөгдөл	Налуу, ‰, урт, м	0.11	0.58	1.2	0.73	3.5	3.5	0.58	0.41
	Төлөвлөлтийн түвшин, м	995.02	995.10	995.11	995.11	995.03	995.03	994.96	995.10
Газрын өгөгдөл	Z-түвшин, м	995.02	995.02	995.00	994.96	994.93	994.93	994.83	994.82
	Зай, м	0.11	0.58	1.2	0.73	7.0	7.0	0.58	0.41

ПК 0+520.00

	УВС АЙМАГ ЗҮҮНГОВЬ СУМ ЗҮҮНГОВЬ СУМЫН ГАДНА ЗАМ ТАЛБАЙН ТОХИЖИЛТ			Авто зам			
	Ерөнхий төлөвлөгөө			Маштаб: 1:100			
	Архитектор	М.Маралмаа	<i>Маралмаа</i>	Хөндлөн огтлол 1-р хэсэг	Үе шат	Хуудас	Бүх хуудас
	Гүйцэтгэсэн	М.Маралмаа	<i>Маралмаа</i>		A/3	27	28
Шалгасан	М.Ганбаатар	<i>Ганбаатар</i>	Шифр: ЭЖК-209/07	2019			

М 1:100

Төслийн өгөгдөл	Налуу, ‰, урт, м	0.19	0.58	1.2	0.73	3.5	3.5	0.58	0.46	
	Төлөвлөлтийн түвшин, м	994.91	995.04	995.05	995.05	995.05	994.90	995.05	995.04	994.73
Газрын өгөгдөл	Z-түвшин, м	994.91	994.90	994.88	994.84	994.81	994.81	994.73	994.73	994.73
	Зай, м	0.19	0.58	1.2	0.73	3.5	3.5	0.58	0.46	

ПК 0+530.00

М 1:100

Төслийн өгөгдөл	Налуу, ‰, урт, м	0.21	0.58	1.2	0.73	3.5	3.5	0.58	0.47	
	Төлөвлөлтийн түвшин, м	994.89	995.03	995.04	995.04	995.04	994.89	995.04	995.03	994.72
Газрын өгөгдөл	Z-түвшин, м	994.89	994.88	994.86	994.82	994.79	994.79	994.72	994.72	994.72
	Зай, м	0.21	0.58	1.2	0.73	3.5	3.5	0.58	0.47	

ПК 0+531.66

15-12
 ЭКСПЕРТ №.....
 2019 04 05
 үгч

	УВС АЙМАГ ЗҮҮНГОВЬ СУМ ЗҮҮНГОВЬ СУМЫН ГАДНА ЗАМ ТАЛБАЙН ТОХИЖИЛТ			Авто зам		
	Ерөнхий төлөвлөгөө			Маштаб: 1:100		
	Архитектор	М.Маралмаа	<i>Маралмаа</i>	Хөндлөн огтлол 1-р хэсэг	Үе шат	Хуудас
Гүйцэтгэсэн	М.Маралмаа	<i>Маралмаа</i>	A/3		28	28
Шалгасан	М.Ганбаатар	<i>Ганбаатар</i>	Шифр: ЭЖК-209/07	2019		

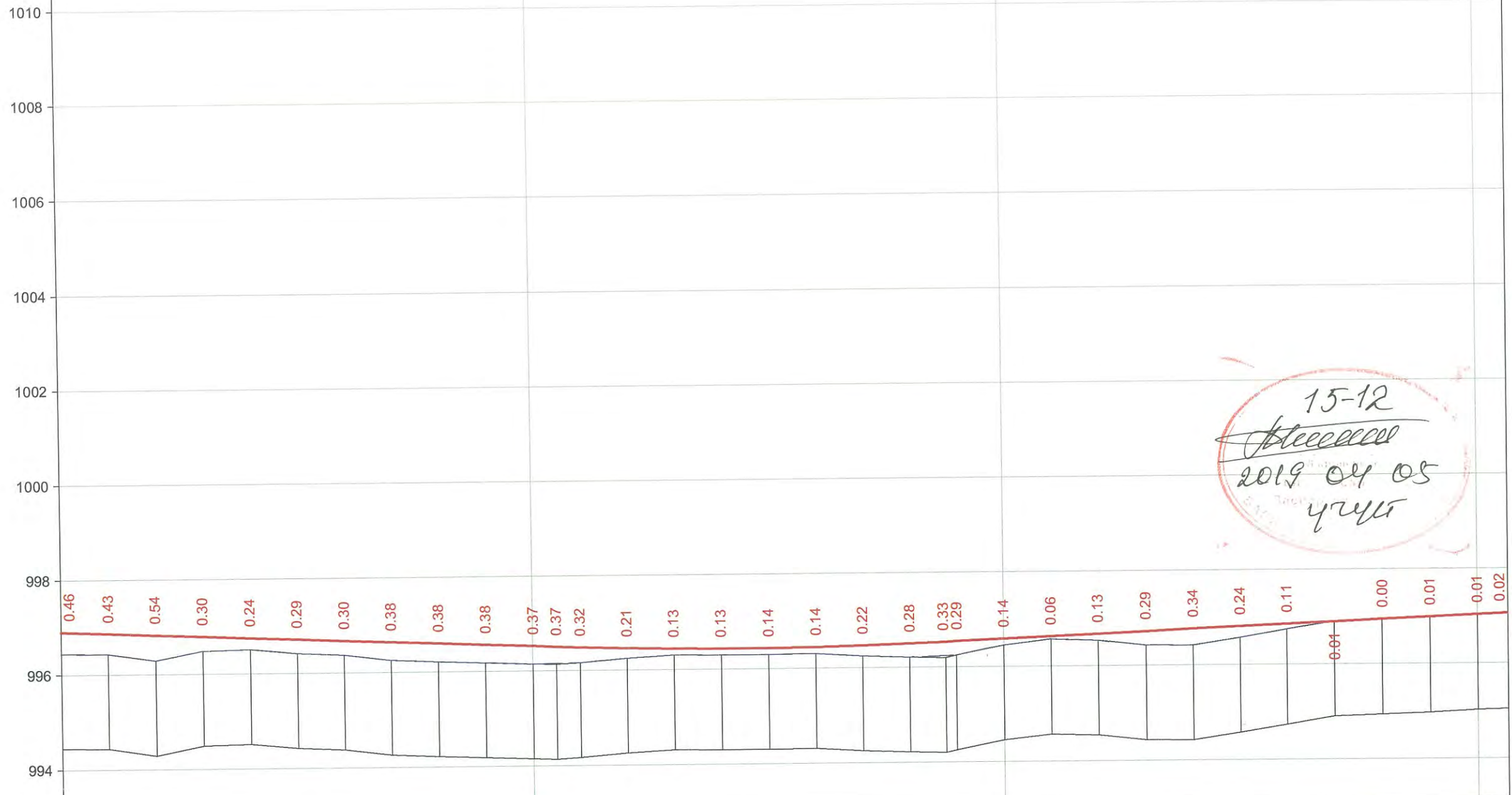

М 1:1000 - хэвтээ
 М 1:100 - босоо
 М 1:100 - хөрсний босоо

Замын дэлгэмэл дэвсгэр		+20	+40	+60	+80	+100	+120	+140	+160	+180	+200	+220	+240	+260	+280	+300																			
Төслийн өгөгдөл	Налуу, %, босоо эргэлт, м	$\frac{104.9}{100} = 104.9\%$ $\frac{104.98}{100} = 104.98\%$ $\frac{149.18}{100} = 149.18\%$ $\frac{10073.9}{82.8} = 121.54\%$ $\frac{187.68}{4} = 46.92\%$																																	
	Тэнхлэгийн түвшин, м	996.90	996.87	996.83	996.79	996.75	996.71	996.68	996.64	996.60	996.56	996.52	996.51	996.49	996.46	996.44	996.43	996.44	996.45	996.47	996.50	996.53	996.54	996.59	996.63	996.67	996.72	996.76	996.81	996.85	996.90	996.94	996.98	997.03	997.06
Бодит өгөгдөл	Газрын түвшин, м	996.44	996.44	996.29	996.49	996.51	996.42	996.38	996.26	996.22	996.18	996.15	996.14	996.17	996.25	996.31	996.30	996.30	996.31	996.25	996.22	996.20	996.25	996.45	996.57	996.54	996.43	996.42	996.57	996.74	996.91	996.94	996.97	997.02	997.04
	Зай, м	10.0	10.0	10.0	10.0	10.0	10.0	10.0	10.0	10.0	10.0	4.9	5.1	10.0	10.0	10.0	10.0	10.0	10.0	10.0	7.7	2.3	10.0	10.0	10.0	10.0	10.0	10.0	10.0	10.0	10.0	10.0	10.0	6.5	

	УВС АЙМАГ ЗҮҮНГОВЬ СУМ ЗҮҮНГОВЬ СУМЫН ГАДНА ЗАМ ТАЛБАЙН ТОХИЖИЛТ			Авто зам		
	Ерөнхий төлөвлөгөө			Маштаб: 1:100		
	Архитектор	М.Маралмаа	<i>Маралмаа</i>	Дагуу огтлол		Үе шат
	Гүйцэтгэсэн	М.Маралмаа	<i>Маралмаа</i>	2-р хэсэг		Хуудас
Шалгасан	М.Ганбаатар	<i>Ганбаатар</i>	Шифр: ЭЖК-209/07		Бүх хуудас	
<small>“ЭНХИЙН ХАГАГАЛ ИЮСТРАЦИН” ХХК УТАС: 478 900286</small>			2019			

М 1:100

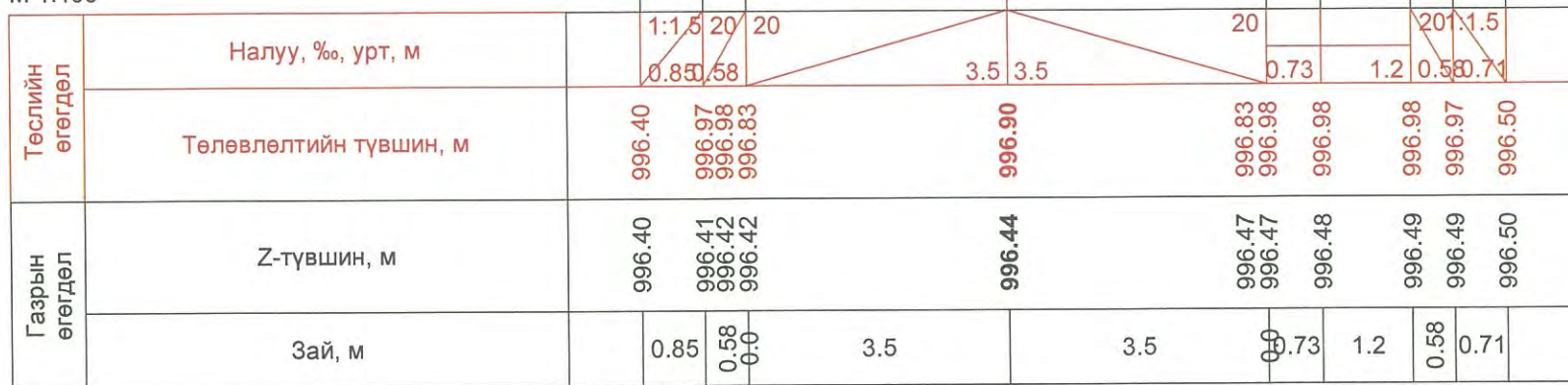

ПК 0+000.00

М 1:100

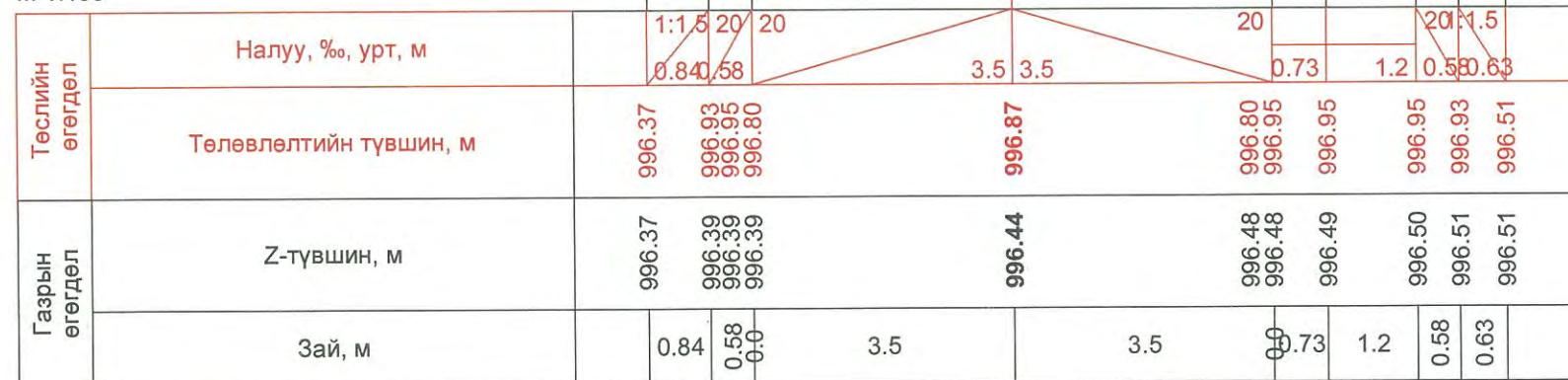

ПК 0+010.00

15-12
ЭКСПИДИТ
2019 04 05
УЛУУ

	УВС АЙМАГ ЗҮҮНГОВЬ СУМ ЗҮҮНГОВЬ СУМЫН ГАДНА ЗАМ ТАЛБАЙН ТОХИЖИЛТ			Авто зам			
	Ерөнхий төлөвлөгөө			Маштаб: 1:100			
	Архитектор	М.Маралмаа	<i>Маралмаа</i>	Хөндлөн огтлол 2-р хэсэг	Үе шат	Хуудас	Бүх хуудас
	Гүйцэтгэсэн	М.Маралмаа	<i>Маралмаа</i>		A/3	1	16
Шалгасан	М.Ганбаатар	<i>Ганбаатар</i>	Шифр: ЭЖК-209/07	2019			

М 1:100

Төслийн өгөгдөл	Налуу, ‰, урт, м	1:1.5	20	20	3.5	3.5	20	20	1:1.5	
	Төлөвлөлтийн түвшин, м	996.25	996.90	996.91	996.76	996.83	996.91	996.91	996.90	996.40
Газрын өгөгдөл	Z-түвшин, м	996.25	996.25	996.24	996.35	996.29	996.35	996.36	996.38	996.40
	Зай, м	0.96	0.58	0.0	3.5	3.5	0.73	1.2	0.58	0.75

ПК 0+020.00

М 1:100

Төслийн өгөгдөл	Налуу, ‰, урт, м	1:1.5	20	20	3.5	3.5	20	20	1:1.5	
	Төлөвлөлтийн түвшин, м	996.47	996.86	996.87	996.72	996.79	996.87	996.87	996.86	996.43
Газрын өгөгдөл	Z-түвшин, м	996.47	996.49	996.51	996.46	996.49	996.46	996.45	996.44	996.43
	Зай, м	0.58	0.58	0.0	3.5	3.5	0.73	1.2	0.58	0.64

ПК 0+030.00

	УВС АЙМАГ ЗҮҮНГОВЬ СУМ ЗҮҮНГОВЬ СУМЫН ГАДНА ЗАМ ТАЛБАЙН ТОХИЖИЛТ			Авто зам			
	Ерөнхий төлөвлөгөө			Маштаб: 1:100			
	Архитектор	М.Маралмаа	<i>Маралмаа</i>	Хөндлөн огтлол 2-р хэсэг	Үе шат	Хуудас	Бүх хуудас
	Гүйцэтгэсэн	М.Маралмаа	<i>Маралмаа</i>		A/3	2	16
Шалгасан	М.Ганбаатар	<i>Ганбаатар</i>	Шифр: ЭЖК-209/07	2019			

М 1:100

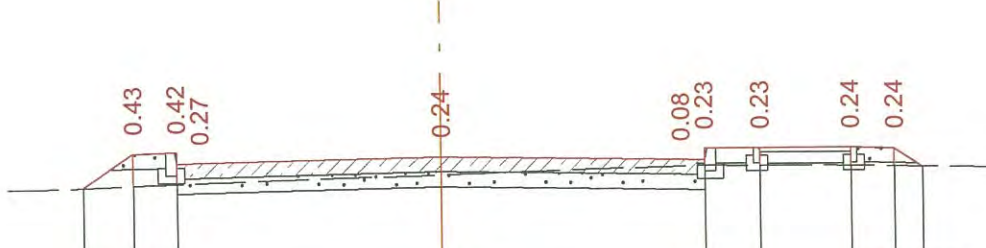

Төслийн өгөгдөл	Налуу, ‰, урт, м	0.67	0.58	0.0	3.5	3.5	0.73	1.2	0.58	0.37	
	Төлөвлөлтийн түвшин, м	996.37	996.82	996.83	996.68	996.75	996.68	996.83	996.83	996.83	996.57
Газрын өгөгдөл	Z-түвшин, м	996.37	996.39	996.41	996.41	996.51	996.61	996.61	996.60	996.59	996.58
	Зай, м	0.67	0.58	0.0	3.5	3.5	0.73	1.2	0.58	0.37	

ПК 0+040.00

М 1:100

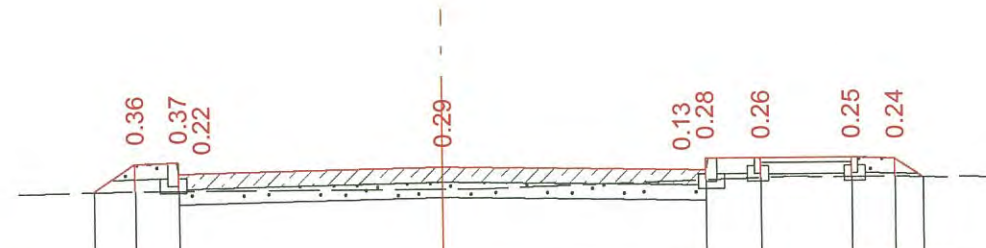

Төслийн өгөгдөл	Налуу, ‰, урт, м	0.55	0.58	0.0	3.5	3.5	0.73	1.2	0.58	0.37	
	Төлөвлөлтийн түвшин, м	996.41	996.78	996.79	996.64	996.71	996.64	996.79	996.79	996.79	996.54
Газрын өгөгдөл	Z-түвшин, м	996.41	996.42	996.43	996.43	996.43	996.51	996.51	996.53	996.54	996.54
	Зай, м	0.55	0.58	0.0	3.5	3.5	0.73	1.2	0.58	0.37	

ПК 0+050.00

	УВС АЙМАГ ЗҮҮНГОВЬ СУМ ЗҮҮНГОВЬ СУМЫН ГАДНА ЗАМ ТАЛБАЙН ТОХИЖИЛТ			Авто зам			
	Ерөнхий төлөвлөгөө			Маштаб: 1:100			
	Архитектор	М.Маралмаа	<i>Маралмаа</i>	Хөндлөн огтлол 2-р хэсэг	Үе шат	Хуудас	Бүх хуудас
	Гүйцэтгэсэн	М.Маралмаа	<i>Маралмаа</i>		A/3	3	16
Шалгасан	М.Ганбаатар	<i>Ганбаатар</i>	Шифр: ЭЖК-209/07	2019			

М 1:100

Төслийн өгөгдөл	Налуу, ‰, урт, м	1:1.520	20	3.5	3.5	20	20	1.5
	Төлөвлөлтийн түвшин, м	996.29	996.74 996.76 996.61	996.68	996.68	996.61 996.76	996.76	996.76 996.74 996.49
Газрын өгөгдөл	Z-түвшин, м	996.29	996.30 996.31 996.31	996.38	996.38	996.44 996.44	996.45	996.47 996.48 996.49
	Зай, м	0.68	0.58 0.0	3.5	3.5	0.73	1.2	0.58 0.39

ПК 0+060.00

М 1:100

Төслийн өгөгдөл	Налуу, ‰, урт, м	1:1.520	20	3.5	3.5	20	20	1.5
	Төлөвлөлтийн түвшин, м	996.22	996.71 996.72 996.57	996.64	996.64	996.57 996.72	996.72	996.72 996.71 996.36
Газрын өгөгдөл	Z-түвшин, м	996.22	996.22 996.22 996.22	996.26	996.26	996.32 996.32	996.33	996.35 996.36 996.36
	Зай, м	0.74	0.58 0.0	3.5	3.5	0.73	1.2	0.58 0.52

ПК 0+070.00

	УВС АЙМАГ ЗҮҮНГОВЬ СУМ ЗҮҮНГОВЬ СУМЫН ГАДНА ЗАМ ТАЛБАЙН ТОХИЖИЛТ			Авто зам			
	Ерөнхий төлөвлөгөө			Маштаб: 1:100			
	Архитектор	М.Маралмаа	<i>Маралмаа</i>	Хөндлөн огтлол 2-р хэсэг	Үе шат	Хуудас	Бүх хуудас
	Гүйцэтгэсэн	М.Маралмаа	<i>Маралмаа</i>		A/3	4	16
Шалгасан	М.Ганбаатар	<i>Ганбаатар</i>	Шифр: ЭЖК-209/07	2019			

М 1:100

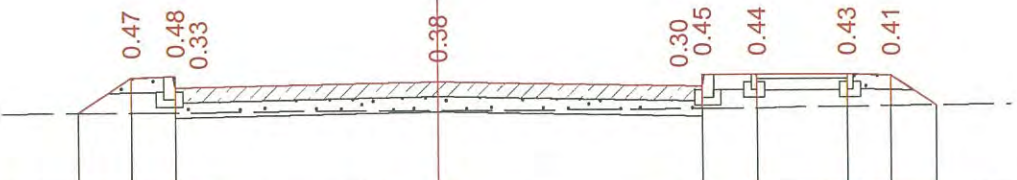

Төслийн өгөгдөл	Налуу, ‰, урт, м	0.71	0.58	0.0	3.5	3.5	0.0	0.73	1.2	0.58	0.6	
	Төлөвлөлтийн түвшин, м	996.20	996.67	996.68	996.53	996.60	996.53	996.68	996.68	996.68	996.67	996.27
Газрын өгөгдөл	Z-түвшин, м	996.20	996.20	996.20	996.22	996.22	996.23	996.23	996.24	996.25	996.26	996.27
	Зай, м	0.71	0.58	0.0	3.5	3.5	0.0	0.73	1.2	0.58	0.6	

ПК 0+080.00

М 1:100

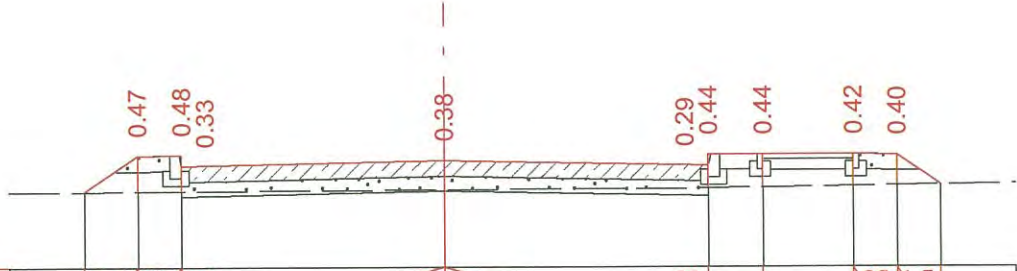

Төслийн өгөгдөл	Налуу, ‰, урт, м	0.71	0.58	0.0	3.5	3.5	0.0	0.73	1.2	0.58	0.58	
	Төлөвлөлтийн түвшин, м	996.16	996.63	996.64	996.49	996.56	996.49	996.64	996.64	996.64	996.63	996.24
Газрын өгөгдөл	Z-түвшин, м	996.16	996.16	996.16	996.18	996.18	996.20	996.20	996.21	996.22	996.23	996.24
	Зай, м	0.71	0.58	0.0	3.5	3.5	0.0	0.73	1.2	0.58	0.58	

ПК 0+090.00

	УВС АЙМАГ ЗҮҮНГОВЬ СУМ ЗҮҮНГОВЬ СУМЫН ГАДНА ЗАМ ТАЛБАЙН ТОХИЖИЛТ			Авто зам				
	Ерөнхий төлөвлөгөө			Маштаб: 1:100				
	Архитектор	М.Маралмаа	<i>М.Маралмаа</i>	Хөндлөн огтлол 2-р хэсэг		Үе шат	Хуудас	Бүх хуудас
	Гүйцэтгэсэн	М.Маралмаа	<i>М.Маралмаа</i>	Шифр: ЭЖК-209/07		A/3	5	16
Шалгасан	М.Ганбаатар	<i>М.Ганбаатар</i>				2019		

М 1:100

Төслийн өгөгдөл	Налуу, ‰, урт, м	1:1.520	20	3.5	3.5	20	20	1.5
	Төлөвлөлтийн түвшин, м	996.12	996.59 996.60 996.45	996.52	996.45 996.60	996.60	996.60	996.59 996.21
Газрын өгөгдөл	Z-түвшин, м	996.12	996.13 996.13	996.15	996.17 996.17	996.17	996.19	996.20 996.21
	Зай, м	0.7	0.58 0.0	3.5	3.5	0.73	1.2	0.58 0.57

ПК 0+100.00

М 1:100

Төслийн өгөгдөл	Налуу, ‰, урт, м	1:1.520	20	3.5	3.5	20	20	1.5
	Төлөвлөлтийн түвшин, м	996.09	996.56 996.57 996.42	996.49	996.42 996.57	996.57	996.57	996.56 996.18
Газрын өгөгдөл	Z-түвшин, м	996.09	996.10 996.11	996.17	996.22 996.22	996.21	996.19	996.18 996.18
	Зай, м	0.69	0.58 0.0	3.5	3.5	0.73	1.2	0.58 0.57

ПК 0+110.00

	УВС АЙМАГ ЗҮҮНГОВЬ СУМ ЗҮҮНГОВЬ СУМЫН ГАДНА ЗАМ ТАЛБАЙН ТОХИЖИЛТ			Авто зам				
	Ерөнхий төлөвлөгөө			Маштаб: 1:100				
	Архитектор	М.Маралмаа	<i>Маралмаа</i>	Хөндлөн огтлол 2-р хэсэг		Үе шат	Хуудас	Бүх хуудас
	Гүйцэтгэсэн	М.Маралмаа	<i>Маралмаа</i>	Шифр: ЭЖК-209/07		A/3	6	16
Шалгасан	М.Ганбаатар	<i>Ганбаатар</i>				2019		

М 1:100

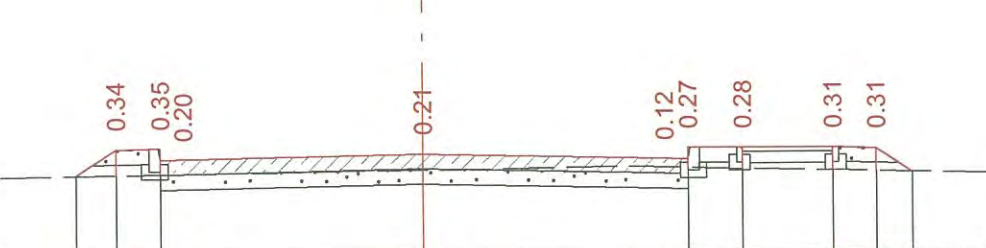

Төслийн өгөгдөл	Налуу, ‰, урт, м		0.53	0.58	0.0	3.5	3.5	0.73	1.2	0.58	0.47	
	Төлөвлөлтийн түвшин, м		996.18	996.53	996.54	996.39	996.46	996.39	996.54	996.54	996.54	996.21
Газрын өгөгдөл	Z-түвшин, м		996.18	996.18	996.19	996.19	996.25	996.27	996.27	996.26	996.23	996.22
	Зай, м		0.53	0.58	0.0	3.5	3.5	0.73	1.2	0.58	0.47	

ПК 0+120.00

М 1:100

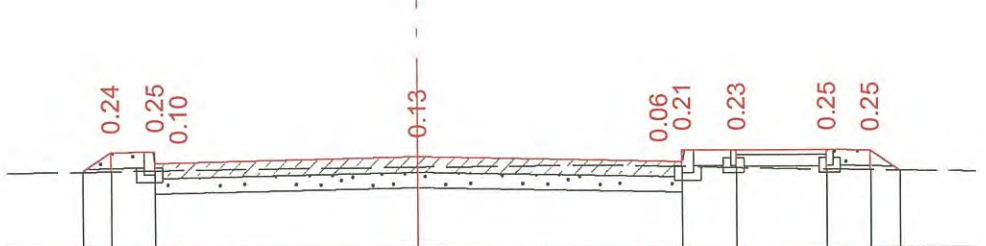

Төслийн өгөгдөл	Налуу, ‰, урт, м		0.37	0.58	0.0	3.5	3.5	0.73	1.2	0.58	0.39	
	Төлөвлөлтийн түвшин, м		996.26	996.51	996.52	996.37	996.44	996.52	996.52	996.52	996.51	996.25
Газрын өгөгдөл	Z-түвшин, м		996.26	996.27	996.27	996.27	996.31	996.31	996.31	996.29	996.27	996.26
	Зай, м		0.37	0.58	0.0	3.5	3.5	0.73	1.2	0.58	0.39	

ПК 0+130.00

	УВС АЙМАГ ЗҮҮНГОВЬ СУМ ЗҮҮНГОВЬ СУМЫН ГАДНА ЗАМ ТАЛБАЙН ТОХИЖИЛТ			Авто зам			
	Ерөнхий төлөвлөгөө			Маштаб: 1:100			
	Архитектор	М.Маралмаа	<i>Маралмаа</i>	Хөндлөн огтлол 2-р хэсэг	Үе шат	Хуудас	Бүх хуудас
	Гүйцэтгэсэн	М.Маралмаа	<i>Маралмаа</i>		A/3	7	16
Шалгасан	М.Ганбаатар	<i>Ганбаатар</i>	Шифр: ЭЖК-209/07	2019			

М 1:100

Төслийн өгөгдөл	Налуу, ‰, урт, м	0.37	0.58	1.2	0.73	3.5	3.5	0.73	1.2	0.58	0.34	
	Төлөвлөлтийн түвшин, м	996.25	996.50	996.51	996.51	996.51	996.43	996.51	996.51	996.51	996.50	996.27
Газрын өгөгдөл	Z-түвшин, м	996.25	996.26	996.26	996.27	996.28	996.30	996.33	996.33	996.32	996.29	996.28
	Зай, м	0.37	0.58	1.2	0.73	3.5	3.5	0.73	1.2	0.58	0.34	

ПК 0+140.00

М 1:100

Төслийн өгөгдөл	Налуу, ‰, урт, м	0.39	0.58	1.2	0.73	3.5	3.5	0.73	1.2	0.58	0.31	
	Төлөвлөлтийн түвшин, м	996.24	996.50	996.52	996.52	996.52	996.44	996.52	996.52	996.52	996.50	996.29
Газрын өгөгдөл	Z-түвшин, м	996.24	996.25	996.25	996.26	996.27	996.29	996.32	996.32	996.33	996.31	996.30
	Зай, м	0.39	0.58	1.2	0.73	3.5	3.5	0.73	1.2	0.58	0.31	

ПК 0+150.00

	УВС АЙМАГ ЗҮҮНГОВЬ СУМ ЗҮҮНГОВЬ СУМЫН ГАДНА ЗАМ ТАЛБАЙН ТОХИЖИЛТ			Авто зам			
	Ерөнхий төлөвлөгөө			Маштаб: 1:100			
	Архитектор	М.Маралмаа	<i>Маралмаа</i>	Хөндлөн огтлол 2-р хэсэг	Үе шат	Хуудас	Бүх хуудас
	Гүйцэтгэсэн	М.Маралмаа	<i>Маралмаа</i>		A/3	8	16
Шалгасан	М.Ганбаатар	<i>Ганбаатар</i>	Шифр: ЭЖК-209/07	2019			

М 1:100

Төслийн өгөгдөл	Налуу, ‰, урт, м	0.37	0.58	1.2	0.73	3.5	3.5	0.73	1.2	0.58	0.32	
	Төлөвлөлтийн түвшин, м	996.27	996.52	996.53	996.53	996.53	996.45	996.53	996.53	996.53	996.52	996.31
Газрын өгөгдөл	Z-түвшин, м	996.27	996.27	996.27	996.28	996.29	996.29	996.30	996.31	996.31	996.32	996.31
	Зай, м	0.37	0.58	1.2	0.73	3.5	3.5	0.73	1.2	0.58	0.32	

ПК 0+160.00

М 1:100

Төслийн өгөгдөл	Налуу, ‰, урт, м	0.5	0.58	1.2	0.73	3.5	3.5	0.73	1.2	0.58	0.31	
	Төлөвлөлтийн түвшин, м	996.20	996.54	996.55	996.55	996.55	996.47	996.55	996.55	996.55	996.54	996.33
Газрын өгөгдөл	Z-түвшин, м	996.20	996.21	996.21	996.22	996.22	996.22	996.25	996.28	996.28	996.29	996.31
	Зай, м	0.5	0.58	1.2	0.73	3.5	3.5	0.73	1.2	0.58	0.31	

ПК 0+170.00

	УВС АЙМАГ ЗҮҮНГОВЬ СУМ			Авто зам			
	ЗҮҮНГОВЬ СУМЫН ГАДНА ЗАМ ТАЛБАЙН ТОХИЖИЛТ			Маштаб: 1:100			
	Ерөнхий төлөвлөгөө			Хөндлөн огтлол			
	Архитектор	М.Маралмаа	<i>Маралмаа</i>	2-р хэсэг		Үе шат	Хуудас
Гүйцэтгэсэн	М.Маралмаа	<i>Маралмаа</i>	Шифр: ЭЖК-209/07		A/3	9	16
Шалгасан	М.Ганбаатар	<i>Ганбаатар</i>			2019		

М 1:100

Төслийн өгөгдөл	Налуу, ‰, урт, м	0.60	0.58	1.2	0.73	3.5	3.5	0.73	1.2	0.58	0.37	
	Төлөвлөлтийн түвшин, м	996.17	996.57	996.58	996.58	996.58	996.50	996.58	996.58	996.58	996.57	996.32
Газрын өгөгдөл	Z-түвшин, м	996.17	996.17	996.18	996.19	996.19	996.22	996.27	996.27	996.28	996.30	996.31
	Зай, м	0.6	0.58	1.2	0.73	3.5	3.5	0.73	1.2	0.58	0.37	

ПК 0+180.00

М 1:100

Төслийн өгөгдөл	Налуу, ‰, урт, м	0.62	0.58	0.0	3.5	3.5	0.73	1.2	0.58	0.35		
	Төлөвлөлтийн түвшин, м	996.20	996.61	996.62	996.47	996.54	996.47	996.62	996.62	996.61	996.38	
Газрын өгөгдөл	Z-түвшин, м	996.20	996.21	996.21	996.21	996.25	996.31	996.31	996.33	996.36	996.37	996.38
	Зай, м	0.62	0.58	0.0	3.5	3.5	0.73	1.2	0.58	0.35		

ПК 0+190.00

	УВС АЙМАГ ЗҮҮНГОВЬ СУМ ЗҮҮНГОВЬ СУМЫН ГАДНА ЗАМ ТАЛБАЙН ТОХИЖИЛТ			Авто зам				
	Ерөнхий төлөвлөгөө			Маштаб: 1:100				
	Архитектор	М.Маралмаа	<i>Маралмаа</i>	Хөндлөн огтлол 2-р хэсэг		Үе шат	Хуудас	Бүх хуудас
	Гүйцэтгэсэн	М.Маралмаа	<i>Маралмаа</i>			A/3	10	16
Шалгасан	М.Ганбаатар	<i>Ганбаатар</i>	Шифр: ЭЖК-209/07	2019				

М 1:100

Төслийн өгөгдөл	Налуу, ‰, урт, м	0.38, 0.58, 20, 3.5, 3.5, 20, 0.73, 1.2, 0.58, 0.17
	Төлөвлөлтийн түвшин, м	996.40, 996.65, 996.67, 996.52, 996.59, 996.52, 996.67, 996.67, 996.67, 996.65, 996.54
Газрын өгөгдөл	Z-түвшин, м	996.40, 996.40, 996.41, 996.41, 996.44, 996.49, 996.49, 996.51, 996.53, 996.54, 996.54
	Зай, м	0.38, 0.58, 0.0, 3.5, 3.5, 0.73, 1.2, 0.58, 0.17

ПК 0+200.00

М 1:100

Төслийн өгөгдөл	Налуу, ‰, урт, м	0.30, 0.58, 20, 3.5, 3.5, 20, 0.73, 1.2, 0.58, 0.31
	Төлөвлөлтийн түвшин, м	996.50, 996.70, 996.71, 996.56, 996.63, 996.56, 996.71, 996.71, 996.71, 996.70, 996.49
Газрын өгөгдөл	Z-түвшин, м	996.50, 996.50, 996.51, 996.51, 996.57, 996.59, 996.59, 996.56, 996.52, 996.50, 996.49
	Зай, м	0.3, 0.58, 0.0, 3.5, 3.5, 0.73, 1.2, 0.58, 0.31

ПК 0+210.00

	УВС АЙМАГ ЗҮҮНГОВЬ СУМ ЗҮҮНГОВЬ СУМЫН ГАДНА ЗАМ ТАЛБАЙН ТОХИЖИЛТ			Авто зам		
	Ерөнхий төлөвлөгөө			Маштаб: 1:100		
	Архитектор	М.Маралмаа	<i>Маралмаа</i>	Хөндлөн огтлол		Үе шат
	Гүйцэтгэсэн	М.Маралмаа	<i>Маралмаа</i>	2-р хэсэг		Хуудас
Шалгасан	М.Ганбаатар		Шифр: ЭЖК-209/07		Бүх хуудас	
					11	
					16	
					2019	

М 1:100

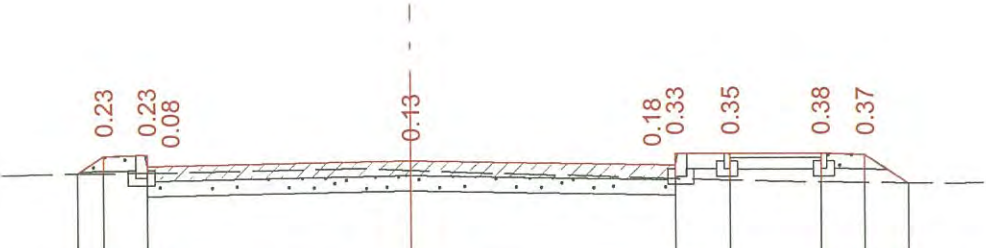

Төслийн өгөгдөл	Налуу, ‰, урт, м	0.35	0.58	20	3.5	3.5	20	0.73	1.2	0.58	0.58
	Төлөвлөлтийн түвшин, м	996.51	996.51	996.74	996.75	996.60	996.75	996.75	996.75	996.74	996.36
Газрын өгөгдөл	Z-түвшин, м	996.51	996.52	996.52	996.55	996.43	996.43	996.40	996.38	996.37	996.36
	Зай, м	0.35	0.58	0.0	3.5	3.5	0.0	0.73	1.2	0.58	0.58

ПК 0+220.00

М 1:100

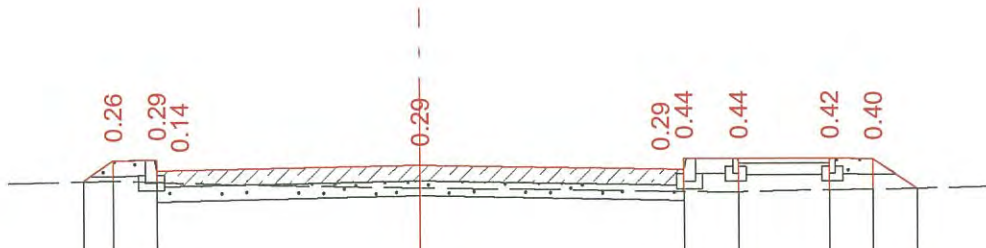

Төслийн өгөгдөл	Налуу, ‰, урт, м	0.40	0.58	20	3.5	3.5	20	0.73	1.2	0.58	0.58
	Төлөвлөлтийн түвшин, м	996.52	996.79	996.80	996.65	996.80	996.80	996.80	996.80	996.79	996.40
Газрын өгөгдөл	Z-түвшин, м	996.52	996.52	996.51	996.43	996.36	996.36	996.36	996.38	996.39	996.40
	Зай, м	0.4	0.58	0.0	3.5	3.5	0.0	0.73	1.2	0.58	0.58

ПК 0+230.00

	УВС АЙМАГ ЗҮҮНГОВЬ СУМ ЗҮҮНГОВЬ СУМЫН ГАДНА ЗАМ ТАЛБАЙН ТОХИЖИЛТ			Авто зам				
	Ерөнхий төлөвлөгөө			Маштаб: 1:100				
	Архитектор	М.Маралмаа	<i>Маралмаа</i>	Хөндлөн огтлол 2-р хэсэг		Үе шат	Хуудас	Бүх хуудас
	Гүйцэтгэсэн	М.Маралмаа	<i>Маралмаа</i>	Шифр: ЭЖК-209/07		A/3	12	16
Шалгасан	М.Ганбаатар	<i>Ганбаатар</i>			2019			

М 1:100

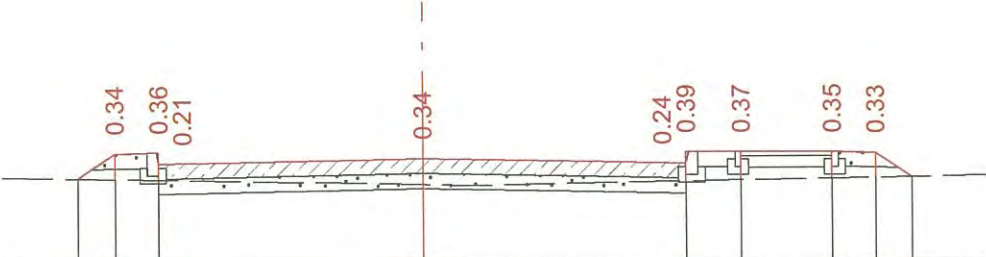

Төслийн өгөгдөл	Налуу, ‰, урт, м	1:20	20	3.5	3.5	20	20	1.5				
	Төлөвлөлтийн түвшин, м	996.50	996.83	996.84	996.69	996.76	996.69	996.84	996.84	996.83	996.51	
Газрын өгөгдөл	Z-түвшин, м	996.50	996.49	996.48	996.48	996.42	996.46	996.46	996.47	996.49	996.50	996.51
	Зай, м	0.5	0.58	0.0	3.5	3.5	0.73	1.2	0.58	0.48		

ПК 0+240.00

М 1:100

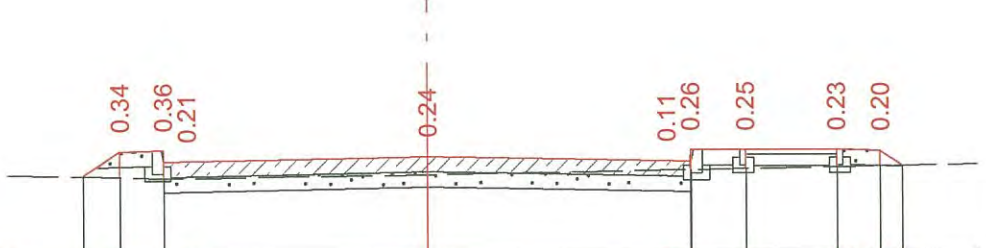

Төслийн өгөгдөл	Налуу, ‰, урт, м	1:20	20	3.5	3.5	20	20	1.5				
	Төлөвлөлтийн түвшин, м	996.55	996.88	996.89	996.74	996.81	996.74	996.89	996.89	996.88	996.68	
Газрын өгөгдөл	Z-түвшин, м	996.55	996.54	996.53	996.53	996.57	996.63	996.63	996.64	996.66	996.67	996.68
	Зай, м	0.49	0.58	0.0	3.5	3.5	0.73	1.2	0.58	0.3		

ПК 0+250.00

	УВС АЙМАГ ЗҮҮНГОВЬ СУМ			Авто зам			
	ЗҮҮНГОВЬ СУМЫН ГАДНА ЗАМ ТАЛБАЙН ТОХИЖИЛТ			Маштаб: 1:100			
	Ерөнхий төлөвлөгөө			Хөндлөн огтлол			
	Архитектор	М.Маралмаа	<i>Маралмаа</i>	2-р хэсэг		Үе шат	Хуудас
Гүйцэтгэсэн	М.Маралмаа	<i>Маралмаа</i>			A/3	13	16
Шалгасан	М.Ганбаатар	<i>Ганбаатар</i>	Шифр: ЭЖК-209/07		2019		

М 1:100

Төслийн өгөгдөл	Налуу, ‰, урт, м	0.37 0.58 0.0	3.5	3.5	0.73	1.2	0.58 0.16
	Төлөвлөлтийн түвшин, м	996.67 996.68 996.93 996.78	996.85	996.85	996.78 996.93	996.93	996.93 996.92 996.81
Газрын өгөгдөл	Z-түвшин, м	996.67 996.68 996.69 996.69	996.74	996.74	996.80 996.80	996.81	996.81 996.81 996.81
	Зай, м	0.37 0.58 0.0	3.5	3.5	0.73	1.2	0.58 0.16

ПК 0+260.00

М 1:100

Төслийн өгөгдөл	Налуу, ‰, урт, м	0.18 0.58 0.0	3.5	3.5	0.73	1.2	0.58 0.07
	Төлөвлөлтийн түвшин, м	996.85 996.96 996.98 996.83	996.90	996.90	996.83 996.98	996.98	996.98 996.96 996.91
Газрын өгөгдөл	Z-түвшин, м	996.85 996.85 996.86 996.86	996.91	996.91	996.92 996.92	996.92	996.92 996.91 996.91
	Зай, м	0.18 0.58 0.0	3.5	3.5	0.73	1.2	0.58 0.07

ПК 0+270.00

	УВС АЙМАГ ЗҮҮНГОВЬ СУМ ЗҮҮНГОВЬ СУМЫН ГАДНА ЗАМ ТАЛБАЙН ТОХИЖИЛТ			Авто зам		
	Ерөнхий төлөвлөгөө			Маштаб: 1:100		
	Архитектор	М.Маралмаа	<i>Маралмаа</i>	Хөндлөн огтлол		Үе шат
	Гүйцэтгэсэн	М.Маралмаа	<i>Маралмаа</i>	2-р хэсэг		Хуудас
Шалгасан	М.Ганбаатар	<i>Ганбаатар</i>	Шифр: ЭЖК-209/07		Бүх хуудас	
					14	
					16	
					2019	

М 1:100

Төслийн өгөгдөл	Налуу, ‰, урт, м	0.12	0.58	3.5	3.5	0.73	1.2	0.58	0.07		
	Төлөвлөлтийн түвшин, м	996.93	997.01	997.02	996.87	996.94	996.87	997.02	997.02	997.01	996.96
Газрын өгөгдөл	Z-түвшин, м	996.93	996.93	996.93	996.93	996.94	996.95	996.95	996.95	996.96	996.96
	Зай, м	0.12	0.58	0.0	3.5	3.5	0.73	1.2	0.58	0.07	

ПК 0+280.00

М 1:100

Төслийн өгөгдөл	Налуу, ‰, урт, м	0.12	0.58	3.5	3.5	0.73	1.2	0.58	0.07			
	Төлөвлөлтийн түвшин, м	996.93	997.05	997.06	996.91	996.98	996.91	997.06	997.06	997.06	997.05	997.00
Газрын өгөгдөл	Z-түвшин, м	996.93	996.94	996.94	996.94	996.97	996.99	996.99	997.00	997.00	997.00	997.00
	Зай, м	0.12	0.58	0.0	3.5	3.5	0.73	1.2	0.58	0.07		

ПК 0+290.00

	УВС АЙМАГ ЗҮҮНГОВЬ СУМ ЗҮҮНГОВЬ СУМЫН ГАДНА ЗАМ ТАЛБАЙН ТОХИЖИЛТ			Авто зам		
	Ерөнхий төлөвлөгөө			Маштаб: 1:100		
	Архитектор	М.Маралмаа	<i>Маралмаа</i>	Хөндлөн огтлол		Үе шат
	Гүйцэтгэсэн	М.Маралмаа	<i>Маралмаа</i>	2-р хэсэг		Хуудас
Шалгасан	М.Ганбаатар	<i>Ганбаатар</i>	Шифр: ЭЖК-209/07		Бүх хуудас	
					15	16
					2019	

М 1:100

Төслийн өгөгдөл	Налуу, ‰, урт, м	0.16	0.58	3.5	3.5	0.73	1.2	0.58	0.08			
	Төлөвлөлтийн түвшин, м	996.99	997.10	997.11	996.96	997.03	996.96	997.11	997.11	997.11	997.10	997.04
Газрын өгөгдөл	Z-түвшин, м	996.99	996.99	997.00	997.00	997.01	997.03	997.03	997.03	997.03	997.04	997.04
	Зай, м	0.16	0.58	0.0	3.5	3.5	0.73	1.2	0.58	0.08	0.08	0.08

ПК 0+300.00

М 1:100

Төслийн өгөгдөл	Налуу, ‰, урт, м	0.16	0.58	3.5	3.5	0.73	1.2	0.58	0.09			
	Төлөвлөлтийн түвшин, м	997.02	997.12	997.14	996.99	997.06	996.99	997.14	997.14	997.14	997.12	997.06
Газрын өгөгдөл	Z-түвшин, м	997.02	997.02	997.02	997.02	997.04	997.05	997.05	997.05	997.05	997.06	997.06
	Зай, м	0.16	0.58	0.0	3.5	3.5	0.73	1.2	0.58	0.09	0.09	0.09

ПК 0+306.46

15-12
 ЭКСПЕРТ №...
 2019 04 05
 үггүй

	УВС АЙМАГ ЗҮҮНГОВЬ СУМ			Авто зам			
	ЗҮҮНГОВЬ СУМЫН ГАДНА ЗАМ ТАЛБАЙН ТОХИЖИЛТ			Маштаб: 1:100			
	Ерөнхий төлөвлөгөө			Хөндлөн огтлол			
	Архитектор	М.Маралмаа	<i>Маралмаа</i>	2-р хэсэг		Үе шат	Хуудас
Гүйцэтгэсэн	М.Маралмаа	<i>Маралмаа</i>	Шифр: ЭЖК-209/07		A/3	16	16
Шалгасан	М.Ганбаатар	<i>Ганбаатар</i>			2019		

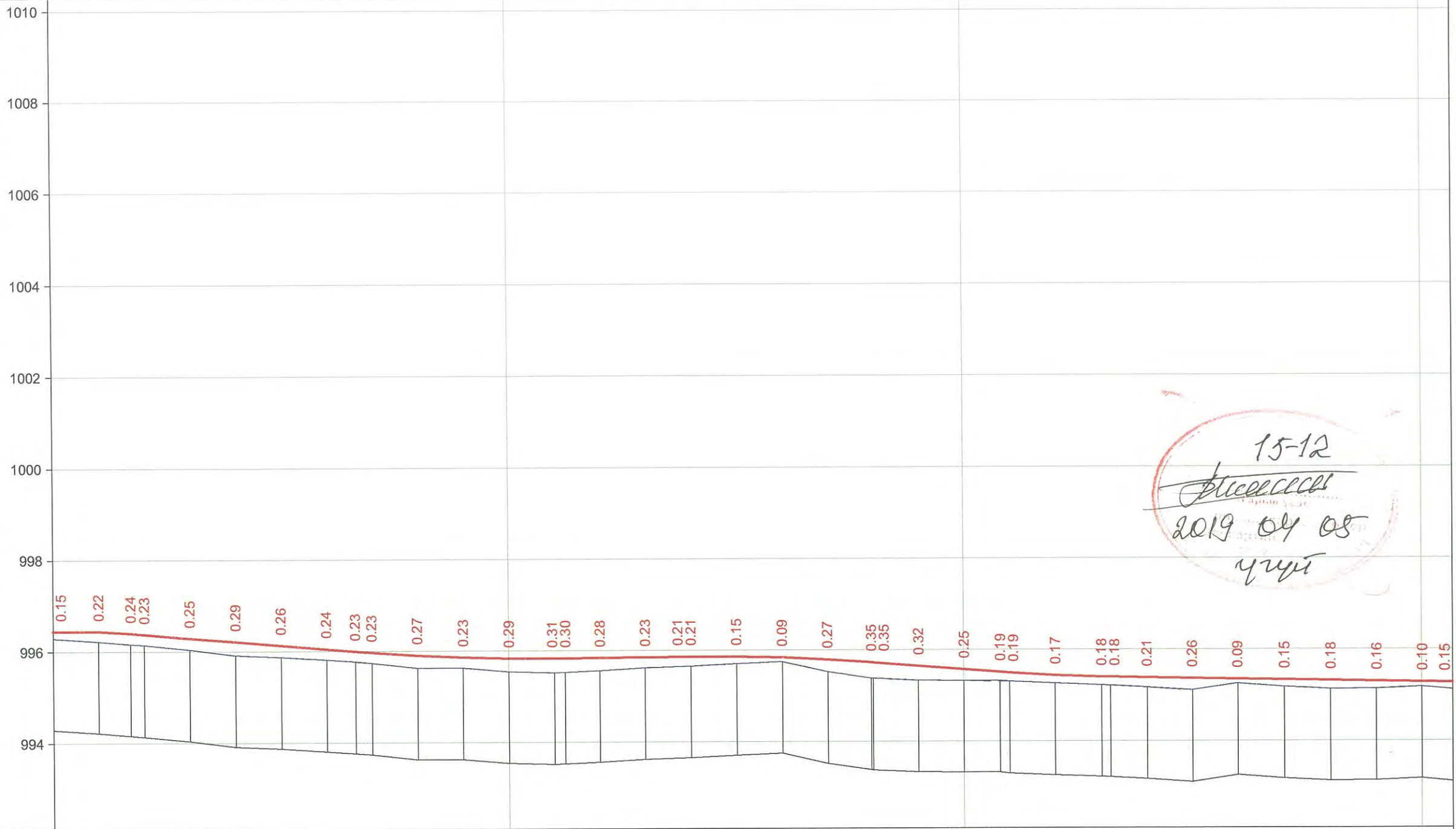

М 1:1000 - хэвтээ
 М 1:100 - босоо
 М 1:100 - хөрсний босоо

Замын дэлгэмэл дэвсгэр		+20	+40	+60	+80	+100	+120	+140	+160	+180	+200	+220	+240	+260	+280	+300																									
Төслийн өгөгдөл	Налуу, ‰, босоо эргэлт, м	0.15	0.22	0.24	0.23	0.25	0.29	0.26	0.24	0.23	0.23	0.27	0.23	0.29	0.31	0.30	0.28	0.23	0.21	0.21	0.15	0.09	0.27	0.35	0.35	0.32	0.25	0.19	0.19	0.17	0.18	0.18	0.21	0.26	0.09	0.15	0.18	0.16	0.10	0.15	
	Тэнхлэгийн түвшин, м	996.44	996.44	996.40	996.37	996.29	996.21	996.13	996.05	995.99	995.97	995.90	995.86	995.83	995.83	995.84	995.85	995.86	995.86	995.86	995.86	995.86	995.84	995.79	995.73	995.73	995.65	995.57	995.51	995.49	995.43	995.40	995.40	995.38	995.37	995.35	995.33	995.31	995.30	995.28	995.27
Бодит өгөгдөл	Газрын түвшин, м	996.29	996.22	996.16	996.14	996.04	995.92	995.87	995.81	995.77	995.74	995.63	995.63	995.54	995.52	995.53	995.56	995.62	995.65	995.65	995.65	995.71	995.75	995.52	995.38	995.38	995.33	995.32	995.32	995.30	995.26	995.22	995.21	995.17	995.11	995.26	995.18	995.13	995.14	995.18	995.12
	Зай, м	10.0	7.0	3.0	10.0	10.0	10.0	10.0	6.4	3.6	10.0	10.0	10.0	10.0	2.4	7.6	10.0	10.0	10.0	0.1	9.9	10.0	10.0	9.6	0.1	10.0	10.0	7.9	2.1	10.0	10.0	2.0	8.0	10.0	10.0	10.0	10.0	10.0	10.0	10.0	6.5

 <small>“ЭНХИЙН ЖАРГАЛ КОНСТРАКЦИЙН” ХХК УТАС: 4718 90005680</small>	УВС АЙМАГ ЗҮҮНГОВЬ СУМ ЗҮҮНГОВЬ СУМЫН ГАДНА ЗАМ ТАЛБАЙН ТОХИЖИЛТ			Авто зам			
	Ерөнхий төлөвлөгөө			Маштаб: 1:100			
	Архитектор	М.Маралмаа	<i>Маралмаа</i>	Дагуу огтлол 3-р хэсэг		Үе шат	Хуудас
	Гүйцэтгэсэн	М.Маралмаа	<i>Маралмаа</i>	Шифр: ЭЖК-209/07		А/З	1
Шалгасан	М.Ганбаатар	<i>Ганбаатар</i>			Бүх хуудас	1	
					2019		

М 1:100

Төслийн өгөгдөл	Налуу, ‰, урт, м	0.32	0.58	1.2	0.73	3.5	3.5	0.73	1.2	0.58	0.34	
	Төлөвлөлтийн түвшин, м	996.30	996.51	996.52	996.52	996.52	996.44	996.52	996.52	996.52	996.51	996.28
Газрын өгөгдөл	Z-түвшин, м	996.30	996.30	996.29	996.29	996.29	996.29	996.30	996.30	996.29	996.29	996.28
	Зай, м	0.32	0.58	1.2	0.73	3.5	3.5	0.73	1.2	0.58	0.34	

ПК 0+000.00

М 1:100

Төслийн өгөгдөл	Налуу, ‰, урт, м	0.43	0.58	1.2	0.73	3.5	3.5	0.73	1.2	0.58	0.38	
	Төлөвлөлтийн түвшин, м	996.22	996.51	996.52	996.52	996.52	996.44	996.52	996.52	996.52	996.51	996.25
Газрын өгөгдөл	Z-түвшин, м	996.22	996.22	996.22	996.22	996.22	996.21	996.23	996.23	996.24	996.25	996.25
	Зай, м	0.43	0.58	1.2	0.73	3.5	3.5	0.73	1.2	0.58	0.38	

ПК 0+010.00

15-12
М.Маралмаа
 2019 04 05
 үгч

 "УВС АЙМАГ ЗҮҮНГОВЬ СҮМ" УТАС: +976 90005885	УВС АЙМАГ ЗҮҮНГОВЬ СҮМ ЗҮҮНГОВЬ СУМЫН ГАДНА ЗАМ ТАЛБАЙН ТОХИЖИЛТ			Авто зам			
	Ерөнхий төлөвлөгөө						
	Архитектор	М.Маралмаа	<i>М.Маралмаа</i>	Хөндлөн огтлол		Үе шат	Хуудас
	Гүйцэтгэсэн	М.Маралмаа	<i>М.Маралмаа</i>	3-р хэсэг		A/3	1
Шалгасан	М.Ганбаатар		Шифр: ЭЖК-209/07		Бүх хуудас 16		
					2019		

М 1:100

Төслийн егэгдөл	Налуу, ‰, урт, м	0.46	0.58	1.2	0.73	3.5	3.5	0.73	1.2	0.58	0.38	
	Төлөвлөлтийн түвшин, м	996.14	996.44	996.45	996.45	996.30	996.37	996.30	996.45	996.45	996.44	996.19
Газрын егэгдөл	Z-түвшин, м	996.14	996.14	996.14	996.14	996.14	996.14	996.17	996.17	996.17	996.18	996.19
	Зай, м	0.46	0.58	1.2	0.73	3.5	3.5	0.73	1.2	0.58	0.38	

ПК 0+020.00

М 1:100

Төслийн егэгдөл	Налуу, ‰, урт, м	0.53	0.58	1.2	0.73	3.5	3.5	0.73	1.2	0.58	0.3	
	Төлөвлөлтийн түвшин, м	996.00	996.36	996.37	996.37	996.22	996.29	996.22	996.37	996.37	996.36	996.16
Газрын егэгдөл	Z-түвшин, м	996.00	996.01	996.01	996.01	996.01	996.04	996.13	996.13	996.14	996.15	996.16
	Зай, м	0.53	0.58	1.2	0.73	3.5	3.5	0.73	1.2	0.58	0.3	

ПК 0+030.00

	УВС АЙМАГ ЗҮҮНГОВЬ СУМ ЗҮҮНГОВЬ СУМЫН ГАДНА ЗАМ ТАЛБАЙН ТОХИЖИЛТ			Авто зам			
	Ерөнхий төлөвлөгөө						
	Архитектор	М.Маралмаа	<i>Маралмаа</i>	Хөндлөн огтлол 3-р хэсэг	Үе шат	Хуудас	Бүх хуудас
	Гүйцэтгэсэн	М.Маралмаа	<i>Маралмаа</i>		A/3	2	16
Шалгасан	М.Ганбаатар	<i>Ганбаатар</i>	Шифр: ЭЖК-209/07	2019			

М 1:100

Төслийн өгөгдөл	Налуу, ‰, урт, м	0.69	0.58	1.2	0.73	3.5	3.5	0.73	1.2	0.58	0.34			
	Төлөвлөлтийн түвшин, м	995.82	996.28	996.29	996.29	996.29	996.14	996.29	996.29	996.29	996.28	996.05		
Газрын өгөгдөл	Z-түвшин, м	995.82	995.83	995.84	995.85	995.86	995.86	995.92	995.98	995.98	995.99	996.02	996.04	996.05
	Зай, м	0.69	0.58	1.2	0.73	3.5	3.5	0.73	1.2	0.58	0.34			

ПК 0+040.00

М 1:100

Төслийн өгөгдөл	Налуу, ‰, урт, м	0.57	0.58	1.2	0.73	3.5	3.5	0.73	1.2	0.58	0.39			
	Төлөвлөлтийн түвшин, м	995.82	996.20	996.21	996.21	996.21	996.06	996.21	996.21	996.21	996.20	995.94		
Газрын өгөгдөл	Z-түвшин, м	995.82	995.82	995.82	995.83	995.83	995.83	995.87	995.91	995.91	995.91	995.93	995.93	995.94
	Зай, м	0.57	0.58	1.2	0.73	3.5	3.5	0.73	1.2	0.58	0.39			

ПК 0+050.00

	УВС АЙМАГ ЗҮҮНГОВЬ СУМ			Авто зам		
	ЗҮҮНГОВЬ СУМЫН ГАДНА ЗАМ ТАЛБАЙН ТОХИЖИЛТ			Маштаб: 1:100		
	Ерөнхий төлөвлөгөө			Хөндлөн огтлол		
	Архитектор	М.Маралмаа	<i>Маралмаа</i>	3-р хэсэг		
Гүйцэтгэсэн	М.Маралмаа	<i>Маралмаа</i>	Шифр: ЭЖК-209/07	Үе шат	Хуудас	Бүх хуудас
Шалгасан	М.Ганбаатар			A/3	3	16
				2019		

М 1:100

Төслийн өгөгдөл	Налуу, ‰, урт, м	0.45	0.58	1.2	0.73	3.5	3.5	0.73	1.2	0.58	0.28	
	Төлөвлөлтийн түвшин, м	995.81	996.12	996.13	996.13	996.13	996.05	996.13	996.13	996.13	996.12	995.93
Газрын өгөгдөл	Z-түвшин, м	995.81	995.82	995.82	995.82	995.83	995.83	995.81	995.87	995.87	995.89	995.92
	Зай, м	0.45	0.58	1.2	0.73	3.5	3.5	0.73	1.2	0.58	0.28	

ПК 0+060.00

М 1:100

Төслийн өгөгдөл	Налуу, ‰, урт, м	0.41	0.58	1.2	0.73	3.5	3.5	0.73	1.2	0.58	0.29	
	Төлөвлөлтийн түвшин, м	995.76	996.03	996.05	996.05	996.05	995.97	996.05	996.05	996.05	996.03	995.84
Газрын өгөгдөл	Z-түвшин, м	995.76	995.77	995.77	995.77	995.77	995.74	995.77	995.77	995.79	995.82	995.83
	Зай, м	0.41	0.58	1.2	0.73	3.5	3.5	0.73	1.2	0.58	0.29	

ПК 0+070.00

	УВС АЙМАГ ЗҮҮНГОВЬ СУМ			Авто зам			
	ЗҮҮНГОВЬ СУМЫН ГАДНА ЗАМ ТАЛБАЙН ТОХИЖИЛТ			Маштаб: 1:100			
	Ерөнхий төлөвлөгөө						
	Архитектор	М.Маралмаа	<i>Маралмаа</i>	Хөндлөн огтлол		Үе шат	
Гүйцэтгэсэн	М.Маралмаа	<i>Маралмаа</i>	3-р хэсэг		Хуудас		
Шалгасан	М.Ганбаатар	<i>Ганбаатар</i>	Шифр: ЭЖК-209/07		Бүх хуудас		
					А/З	4	16
					2019		

М 1:100

Төслийн өгөгдөл	Налуу, ‰, урт, м	1:1.20		20		3.5		3.5		20		1:1.50	
	Төлөвлөлтийн түвшин, м	995.60	995.97	995.98	995.98	995.98	995.83	995.98	995.98	995.98	995.98	995.97	995.66
Газрын өгөгдөл	Z-түвшин, м	995.60	995.60	995.61	995.62	995.62	995.62	995.63	995.63	995.64	995.64	995.65	995.66
	Зай, м	0.56	0.58	1.2	0.73	0.73	3.5	3.5	0.73	1.2	0.58	0.46	

ПК 0+080.00

М 1:100

Төслийн өгөгдөл	Налуу, ‰, урт, м	1:1.20		20		3.5		3.5		20		1:1.50	
	Төлөвлөлтийн түвшин, м	995.61	995.93	995.94	995.94	995.94	995.79	995.94	995.94	995.94	995.93	995.62	
Газрын өгөгдөл	Z-түвшин, м	995.61	995.62	995.62	995.62	995.62	995.63	995.63	995.63	995.63	995.64	995.63	995.62
	Зай, м	0.47	0.58	1.2	0.73	0.73	3.5	3.5	0.73	1.2	0.58	0.45	

ПК 0+090.00

	УВС АЙМАГ ЗҮҮНГОВЬ СУМ ЗҮҮНГОВЬ СУМЫН ГАДНА ЗАМ ТАЛБАЙН ТОХИЖИЛТ			Авто зам			
	Ерөнхий төлөвлөгөө			Маштаб: 1:100			
	Архитектор	М.Маралмаа	<i>Маралмаа</i>	Хөндлөн огтлол		Үе шат	
	Гүйцэтгэсэн	М.Маралмаа	<i>Маралмаа</i>	3-р хэсэг		Хуудас	
Шалгасан	М.Ганбаатар	<i>Ганбаатар</i>	Шифр: ЭЖК-209/07		Бүх хуудас		
					А/З	5	16
					2019		

М 1:100

Төслийн өгөгдөл	Налуу, ‰, урт, м	0.45	0.58	1.2	0.73	3.5	3.5	0.73	1.2	0.58	0.47	
	Төлөвлөлтийн түвшин, м	995.60	995.90	995.91	995.91	995.91	995.91	995.91	995.91	995.91	995.90	995.59
Газрын өгөгдөл	Z-түвшин, м	995.60	995.60	995.61	995.61	995.61	995.61	995.55	995.55	995.56	995.58	995.59
	Зай, м	0.45	0.58	1.2	0.73	3.5	3.5	0.73	1.2	0.58	0.47	

ПК 0+100.00

М 1:100

Төслийн өгөгдөл	Налуу, ‰, урт, м	0.39	0.58	1.2	0.73	3.5	3.5	0.73	1.2	0.58	0.49	
	Төлөвлөлтийн түвшин, м	995.64	995.90	995.91	995.91	995.91	995.91	995.76	995.91	995.91	995.90	995.57
Газрын өгөгдөл	Z-түвшин, м	995.64	995.63	995.62	995.59	995.58	995.58	995.56	995.56	995.56	995.57	995.57
	Зай, м	0.39	0.58	1.2	0.73	3.5	3.5	0.73	1.2	0.58	0.49	

ПК 0+110.00

	УВС АЙМАГ ЗҮҮНГОВЬ СУМ ЗҮҮНГОВЬ СУМЫН ГАДНА ЗАМ ТАЛБАЙН ТОХИЖИЛТ			Авто зам			
	Ерөнхий төлөвлөгөө						
	Архитектор	М.Маралмаа	<i>Маралмаа</i>	Хөндлөн огтлол 3-р хэсэг	Үе шат	Хуудас	Бүх хуудас
	Гүйцэтгэсэн	М.Маралмаа	<i>Маралмаа</i>		A/3	6	16
Шалгасан	М.Ганбаатар	<i>Ганбаатар</i>	Шифр: ЭЖК-209/07	2019			

М 1:100

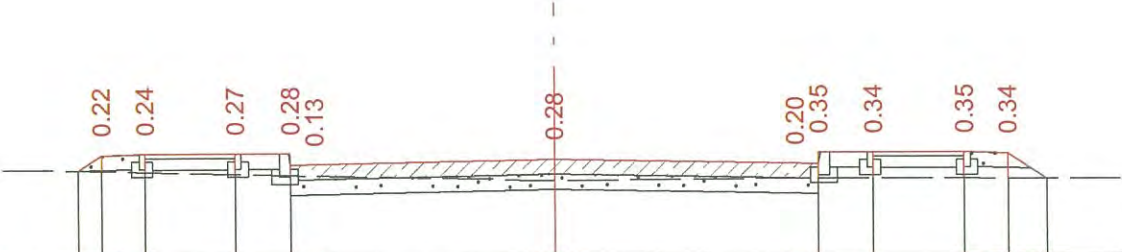

Төслийн өгөгдөл	Налуу, ‰, урт, м	0.31	0.58	1.2	0.73	3.5	3.5	0.73	1.2	0.58	0.52
	Төлөвлөлтийн түвшин, м	995.70	995.91	995.92	995.92	995.92	995.77	995.92	995.92	995.91	995.56
Газрын өгөгдөл	Z-түвшин, м	995.70	995.69	995.68	995.65	995.64	995.64	995.57	995.57	995.57	995.56
	Зай, м	0.31	0.58	1.2	0.73	3.5	3.5	0.73	1.2	0.58	0.52

ПК 0+120.00

М 1:100

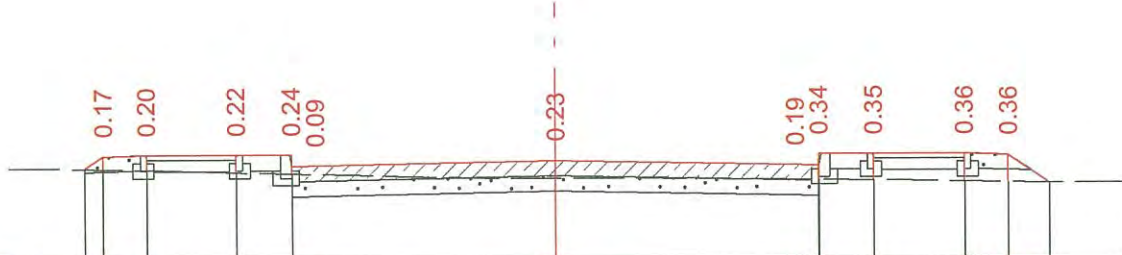

Төслийн өгөгдөл	Налуу, ‰, урт, м	0.25	0.58	1.2	0.73	3.5	3.5	0.73	1.2	0.58	0.55
	Төлөвлөлтийн түвшин, м	995.75	995.92	995.93	995.93	995.93	995.78	995.93	995.93	995.92	995.55
Газрын өгөгдөл	Z-түвшин, м	995.75	995.75	995.73	995.71	995.69	995.69	995.59	995.59	995.56	995.55
	Зай, м	0.25	0.58	1.2	0.73	3.5	3.5	0.73	1.2	0.58	0.55

ПК 0+130.00

	УВС АЙМАГ ЗҮҮНГОВЬ СУМ ЗҮҮНГОВЬ СУМЫН ГАДНА ЗАМ ТАЛБАЙН ТОХИЖИЛТ			Авто зам			
	Ерөнхий төлөвлөгөө			Маштаб: 1:100			
	Архитектор	М.Маралмаа	<i>Маралмаа</i>	Хөндлөн огтлол 3-р хэсэг	Үе шат	Хуудас	Бүх хуудас
	Гүйцэтгэсэн	М.Маралмаа	<i>Маралмаа</i>		A/3	7	16
Шалгасан	М.Ганбаатар	<i>Ганбаатар</i>	Шифр: ЭЖК-209/07	2019			

М 1:100

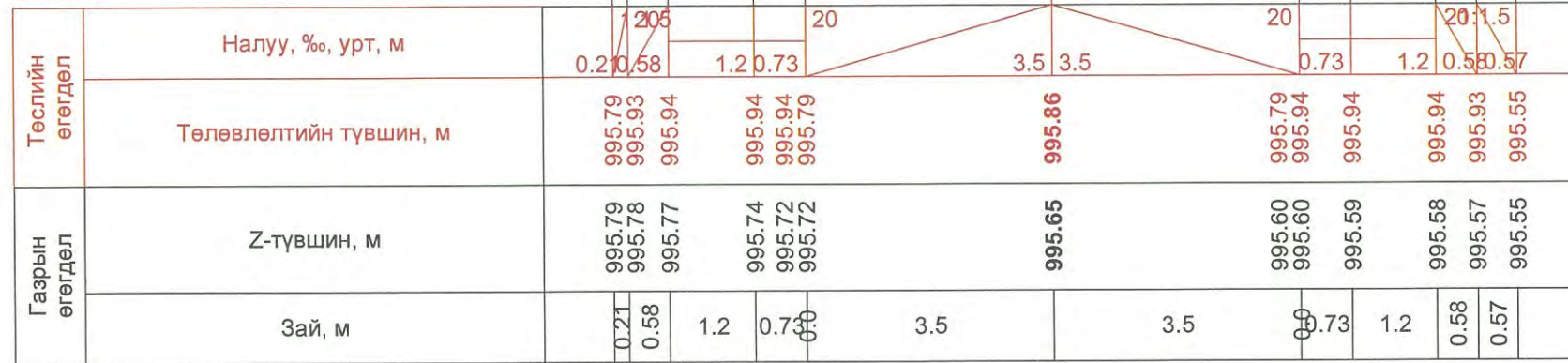

ПК 0+140.00

М 1:100

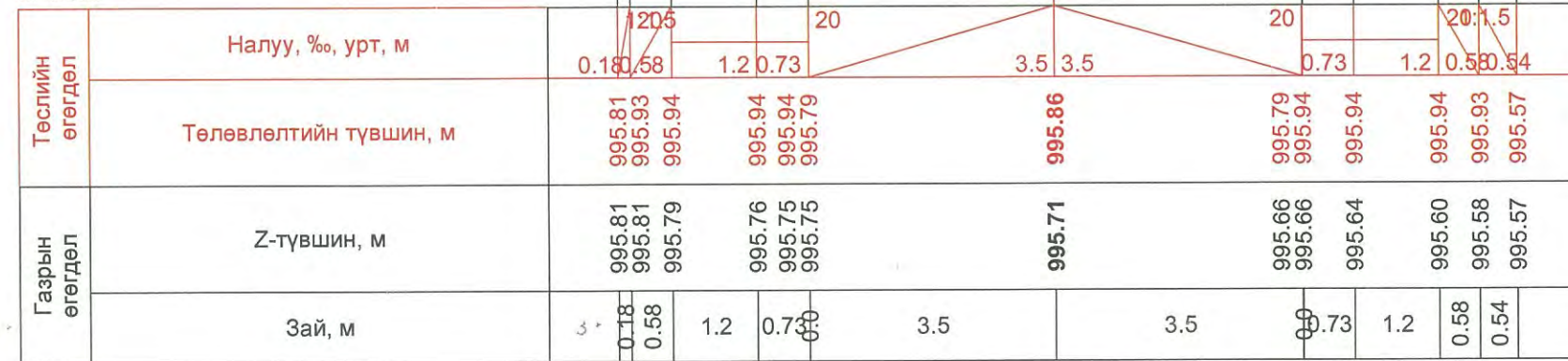

ПК 0+150.00

	УВС АЙМАГ ЗҮҮНГОВЬ СУМ ЗҮҮНГОВЬ СУМЫН ГАДНА ЗАМ ТАЛБАЙН ТОХИЖИЛТ			Авто зам				
	Ерөнхий төлөвлөгөө			Маштаб: 1:100				
	Архитектор	М.Маралмаа	<i>Маралмаа</i>	Хөндлөн огтлол		Үе шат	Хуудас	Бүх хуудас
	Гүйцэтгэсэн	М.Маралмаа	<i>Маралмаа</i>	3-р хэсэг		A/3	8	16
Шалгасан	М.Ганбаатар	<i>Ганбаатар</i>	Шифр: ЭЖК-209/07		2019			

М 1:100

Төслийн өгөгдөл	Налуу, ‰, урт, м	0.14	0.58	1.2	0.73	3.5	3.5	0.73	1.2	0.58	0.49	
	Төлөвлөлтийн түвшин, м	995.82	995.91	995.92	995.92	995.92	995.84	995.77	995.92	995.92	995.91	995.58
Газрын өгөгдөл	Z-түвшин, м	995.82	995.82	995.81	995.80	995.79	995.79	995.75	995.66	995.66	995.64	995.61
	Зай, м	0.14	0.58	1.2	0.73	3.5	3.5	0.73	1.2	0.58	0.49	

ПК 0+160.00

М 1:100

Төслийн өгөгдөл	Налуу, ‰, урт, м	0.51	0.58	1.2	0.73	3.5	3.5	0.73	1.2	0.58	0.53	
	Төлөвлөлтийн түвшин, м	995.52	995.86	995.87	995.87	995.87	995.72	995.79	995.87	995.87	995.87	995.51
Газрын өгөгдөл	Z-түвшин, м	995.52	995.52	995.52	995.51	995.51	995.51	995.52	995.52	995.52	995.51	995.51
	Зай, м	0.51	0.58	1.2	0.73	3.5	3.5	0.73	1.2	0.58	0.53	

ПК 0+170.00

	УВС АЙМАГ ЗҮҮНГОВЬ СУМ ЗҮҮНГОВЬ СУМЫН ГАДНА ЗАМ ТАЛБАЙН ТОХИЖИЛТ			Авто зам		
	Ерөнхий төлөвлөгөө			Маштаб: 1:100		
	Архитектор	М.Маралмаа	<i>М.Маралмаа</i>	Хөндлөн огтлол 3-р хэсэг	Үе шат	Хуудас
Гүйцэтгэсэн	М.Маралмаа	<i>М.Маралмаа</i>	A/3		9	16
Шалгасан	М.Ганбаатар	<i>М.Ганбаатар</i>	Шифр: ЭЖК-209/07	2019		

М 1:100

Төслийн өгөгдөл	Налуу, ‰, урт, м	0.62	0.58	1.2	0.73	3.5	3.5	0.73	1.2	0.58	0.57	
	Төлөвлөлтийн түвшин, м	995.38	995.79	995.81	995.81	995.81	995.73	995.66	995.81	995.81	995.79	995.42
Газрын өгөгдөл	Z-түвшин, м	995.38	995.38	995.39	995.39	995.40	995.40	995.39	995.39	995.40	995.41	995.42
	Зай, м	0.62	0.58	1.2	0.73	3.5	3.5	0.73	1.2	0.58	0.57	

ПК 0+180.00

М 1:100

Төслийн өгөгдөл	Налуу, ‰, урт, м	0.51	0.58	1.2	0.73	3.5	3.5	0.73	1.2	0.58	0.61	
	Төлөвлөлтийн түвшин, м	995.37	995.72	995.73	995.73	995.73	995.65	995.58	995.73	995.73	995.72	995.31
Газрын өгөгдөл	Z-түвшин, м	995.37	995.37	995.37	995.36	995.36	995.32	995.29	995.29	995.29	995.30	995.31
	Зай, м	0.51	0.58	1.2	0.73	3.5	3.5	0.73	1.2	0.58	0.61	

ПК 0+190.00

	УВС АЙМАГ ЗҮҮНГОВЬ СУМ ЗҮҮНГОВЬ СУМЫН ГАДНА ЗАМ ТАЛБАЙН ТОХИЖИЛТ			Авто зам			
	Ерөнхий төлөвлөгөө						
	Архитектор	М.Маралмаа	<i>Маралмаа</i>	Хөндлөн огтлол 3-р хэсэг	Үе шат	Хуудас	Бүх хуудас
	Гүйцэтгэсэн	М.Маралмаа	<i>Маралмаа</i>		A/3	10	16
Шалгасан	М.Ганбаатар	<i>Ганбаатар</i>	Шифр: ЭЖК-209/07	2019			

М 1:100

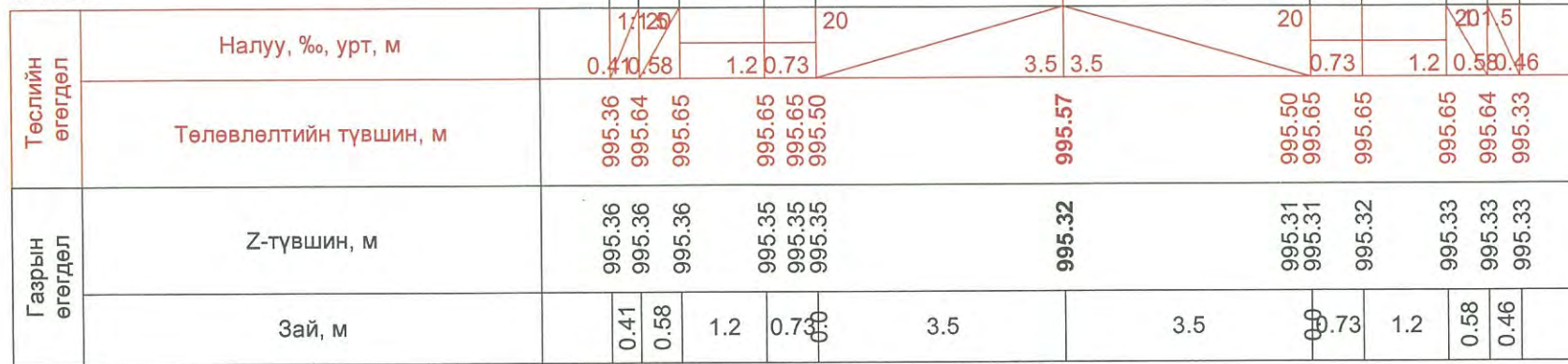

ПК 0+200.00

М 1:100

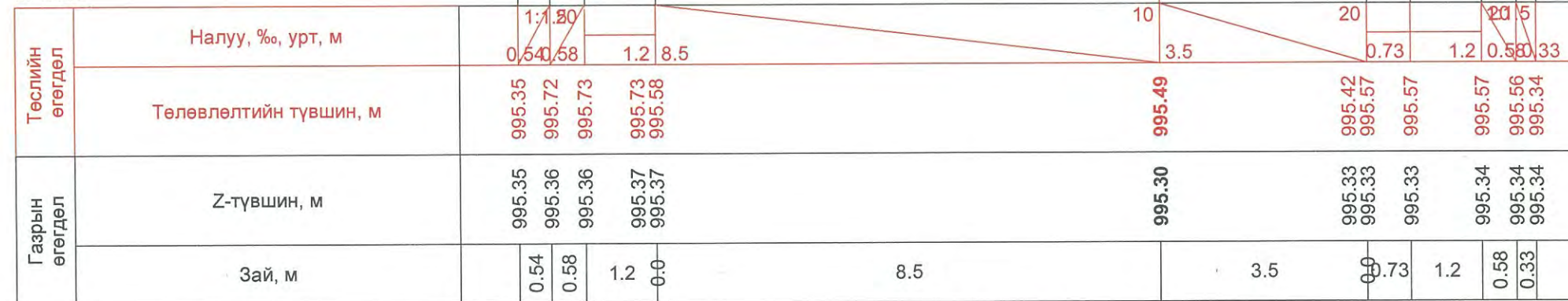

ПК 0+210.00

	УВС АЙМАГ ЗҮҮНГОВЬ СУМ ЗҮҮНГОВЬ СУМЫН ГАДНА ЗАМ ТАЛБАЙН ТОХИЖИЛТ			Авто зам			
	Ерөнхий төлөвлөгөө						Маштаб: 1:100
	Архитектор	М.Маралмаа	<i>Маралмаа</i>	Хөндлөн огтлол			Үе шат
	Гүйцэтгэсэн	М.Маралмаа	<i>Маралмаа</i>	3-р хэсэг			Хуудас
Шалгасан	М.Ганбаатар	<i>Ганбаатар</i>	Шифр: ЭЖК-209/07			Бүх хуудас	
						А/З	
						11	
						16	
						2019	

М 1:100

Төслийн өгөгдөл	Налуу, ‰, урт, м	0.26	0.58	1.2	0.73	3.5	3.5	0.73	1.2	0.58	0.28	
	Төлөвлөлтийн түвшин, м	995.33	995.50	995.51	995.51	995.51	995.43	995.51	995.51	995.51	995.50	995.32
Газрын өгөгдөл	Z-түвшин, м	995.33	995.33	995.31	995.29	995.27	995.26	995.30	995.30	995.30	995.31	995.31
	Зай, м	0.26	0.58	1.2	0.73	3.5	3.5	0.73	1.2	0.58	0.28	

ПК 0+220.00

М 1:100

Төслийн өгөгдөл	Налуу, ‰, урт, м	0.34	0.58	1.2	0.73	7.0	0.73	1.2	0.58	0.26		
	Төлөвлөлтийн түвшин, м	995.24	995.47	995.48	995.48	995.48	995.40	995.33	995.48	995.48	995.47	995.29
Газрын өгөгдөл	Z-түвшин, м	995.24	995.24	995.22	995.19	995.19	995.19	995.26	995.26	995.27	995.28	995.29
	Зай, м	0.34	0.58	1.2	0.73	7.0	0.73	1.2	0.58	0.26		

ПК 0+230.00

	УВС АЙМАГ ЗҮҮНГОВЬ СУМ ЗҮҮНГОВЬ СУМЫН ГАДНА ЗАМ ТАЛБАЙН ТОХИЖИЛТ			Авто зам			
	Ерөнхий төлөвлөгөө			Маштаб: 1:100			
	Архитектор	М.Маралмаа	<i>Маралмаа</i>	Хөндлөн огтлол 3-р хэсэг	Үе шат	Хуудас	Бүх хуудас
	Гүйцэтгэсэн	М.Маралмаа	<i>Маралмаа</i>		A/3	12	16
Шалгасан	М.Ганбаатар	<i>Ганбаатар</i>	Шифр: ЭЖК-209/07	2019			

М 1:100

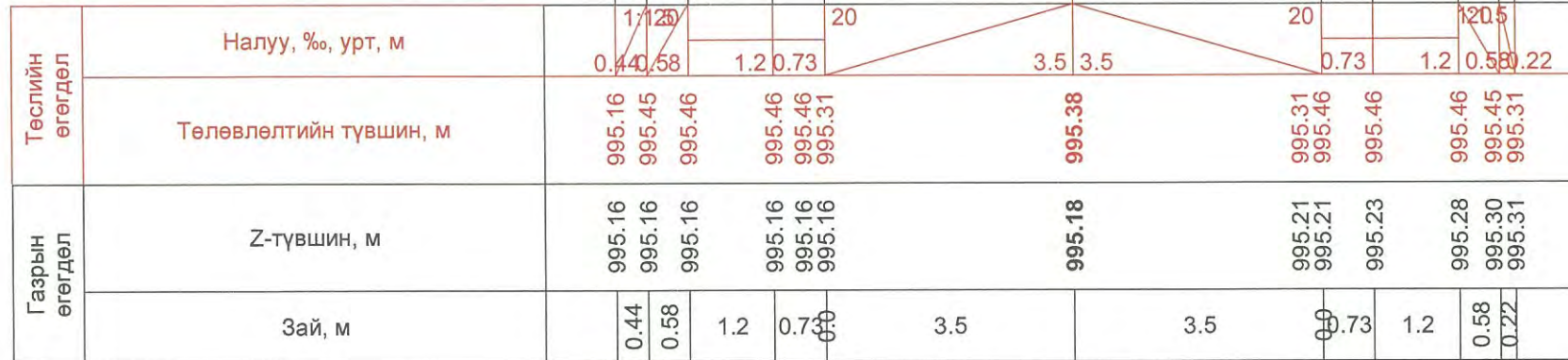

ПК 0+240.00

М 1:100

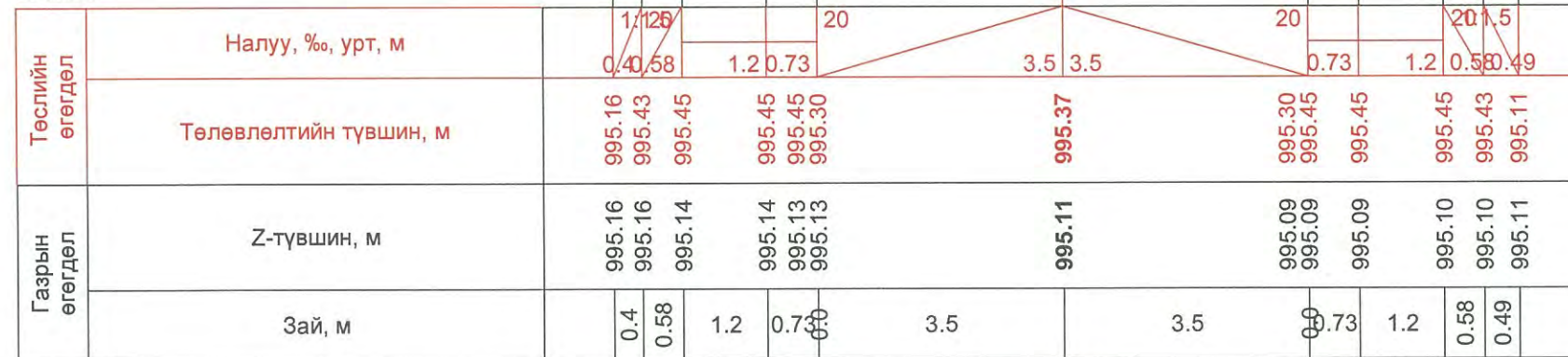

ПК 0+250.00

	УВС АЙМАГ ЗҮҮНГОВЬ СУМ ЗҮҮНГОВЬ СУМЫН ГАДНА ЗАМ ТАЛБАЙН ТОХИЖИЛТ			Авто зам			
	Ерөнхий төлөвлөгөө						
	Архитектор	М.Маралмаа	<i>Маралмаа</i>	Хөндлөн огтлол 3-р хэсэг	Үе шат	Хуудас	Бүх хуудас
	Гүйцэтгэсэн	М.Маралмаа	<i>Маралмаа</i>		A/3	13	16
Шалгасан	М.Ганбаатар	<i>Ганбаатар</i>	Шифр: ЭЖК-209/07	2019			

М 1:100

Төслийн өгөгдөл	Налуу, ‰, урт, м	0.04	0.58	1.2	0.73	3.5	3.5	0.73	1.2	0.58	0.52		
	Төлөвлөлтийн түвшин, м	995.39	995.42	995.43	995.43	995.28	995.35	995.28	995.43	995.43	995.42	995.07	
Газрын өгөгдөл	Z-түвшин, м	995.39	995.39	995.38	995.37	995.36	995.26	995.16	995.16	995.13	995.10	995.08	995.07
	Зай, м	0.04	0.58	1.2	0.73	3.5	3.5	0.73	1.2	0.58	0.52		

ПК 0+260.00

М 1:100

Төслийн өгөгдөл	Налуу, ‰, урт, м	0.21	0.58	1.2	0.73	3.5	3.5	0.73	1.2	0.58	0.46		
	Төлөвлөлтийн түвшин, м	995.26	995.40	995.41	995.41	995.41	995.33	995.26	995.41	995.41	995.41	995.40	995.09
Газрын өгөгдөл	Z-түвшин, м	995.26	995.26	995.25	995.23	995.23	995.18	995.13	995.13	995.12	995.10	995.09	995.09
	Зай, м	0.21	0.58	1.2	0.73	3.5	3.5	0.73	1.2	0.58	0.46		

ПК 0+270.00

	УВС АЙМАГ ЗҮҮНГОВЬ СУМ ЗҮҮНГОВЬ СУМЫН ГАДНА ЗАМ ТАЛБАЙН ТОХИЖИЛТ			Авто зам			
	Ерөнхий төлөвлөгөө						
	Архитектор	М.Маралмаа	<i>Маралмаа</i>	Хөндлөн огтлол 3-р хэсэг	Үе шат	Хуудас	Бүх хуудас
	Гүйцэтгэсэн	М.Маралмаа	<i>Маралмаа</i>		A/3	14	16
Шалгасан	М.Ганбаатар	<i>Ганбаатар</i>	Шифр: ЭЖК-209/07	2019			

М 1:100

Төслийн өгөгдөл	Налуу, ‰, урт, м	0.17	0.58	1.2	7.5	3.5	0.73	1.2	0.58	0.42			
	Төлөвлөлтийн түвшин, м	995.41	995.53	995.54	995.54	995.31	995.24	995.39	995.39	995.38	995.10		
Газрын өгөгдөл	Z-түвшин, м	995.41	995.41	995.39	995.35	995.35	995.14	995.12	995.12	995.11	995.11	995.10	995.10
	Зай, м	0.17	0.58	1.2	0.0	7.5	3.5	0.73	1.2	0.58	0.42		

ПК 0+280.00

М 1:100

Төслийн өгөгдөл	Налуу, ‰, урт, м	0.17	0.58	1.2	7.5	3.5	0.73	1.2	0.58	0.41			
	Төлөвлөлтийн түвшин, м	995.40	995.51	995.52	995.52	995.37	995.30	995.23	995.38	995.38	995.38	995.37	995.09
Газрын өгөгдөл	Z-түвшин, м	995.40	995.39	995.37	995.34	995.34	995.14	995.11	995.11	995.10	995.10	995.09	995.09
	Зай, м	0.17	0.58	1.2	0.0	7.5	3.5	0.73	1.2	0.58	0.41		

ПК 0+290.00

	УВС АЙМАГ ЗҮҮНГОВЬ СУМ ЗҮҮНГОВЬ СУМЫН ГАДНА ЗАМ ТАЛБАЙН ТОХИЖИЛТ			Авто зам			
	Ерөнхий төлөвлөгөө			Маштаб: 1:100			
	Архитектор	М.Маралмаа	<i>Маралмаа</i>	Хөндлөн огтлол 3-р хэсэг	Үе шат	Хуудас	Бүх хуудас
	Гүйцэтгэсэн	М.Маралмаа	<i>Маралмаа</i>		A/3	15	16
Шалгасан	М.Ганбаатар	<i>Ганбаатар</i>	Шифр: ЭЖК-209/07	2019			

М 1:100

Төслийн өгөгдөл	Налуу, ‰, урт, м	0.58	0.58	1.2	7.5	3.5	0.73	1.2	0.58	0.42	
	Төлөвлөлтийн түвшин, м	995.13	995.49	995.50	995.50	995.35	995.21	995.36	995.36	995.35	995.07
Газрын өгөгдөл	Z-түвшин, м	995.13	995.14	995.16	995.16	995.16	995.09	995.09	995.08	995.08	995.07
	Зай, м	0.55	0.58	1.2	0.0	7.5	0.0	0.73	1.2	0.58	0.42

ПК 0+300.00

М 1:100

Төслийн өгөгдөл	Налуу, ‰, урт, м	0.56	0.58	1.2	7.5	3.5	0.73	1.2	0.58	0.3	
	Төлөвлөлтийн түвшин, м	995.11	995.48	995.49	995.49	995.34	995.20	995.35	995.35	995.35	995.14
Газрын өгөгдөл	Z-түвшин, м	995.11	995.11	995.11	995.11	995.11	995.13	995.13	995.13	995.14	995.14
	Зай, м	0.56	0.58	1.2	0.0	7.5	0.0	0.73	1.2	0.58	0.3

ПК 0+306.45

Зурвалж 15-48
 ЭКСПЕРТ №
 2019 04 04
 4 гүйцэт

	УВС АЙМАГ ЗҮҮНГОВЬ СУМ ЗҮҮНГОВЬ СУМЫН ГАДНА ЗАМ ТАЛБАЙН ТОХИЖИЛТ			Авто зам			
	Ерөнхий төлөвлөгөө			Маштаб: 1:100			
	Архитектор	М.Маралмаа	<i>Маралмаа</i>	Хөндлөн огтлол 3-р хэсэг	Үе шат	Хуудас	Бүх хуудас
	Гүйцэтгэсэн	М.Маралмаа	<i>Маралмаа</i>		A/3	16	16
Шалгасан	М.Ганбаатар	<i>Ганбаатар</i>	Шифр: ЭЖК-209/07	2019			



"ЭНХИЙН ЖАРГАЛ КОНСТРАКШН" ХХК

Зургийн шифр ЭЖК-2019/07

Увс аймаг, Зүүнговь сум.
ЗҮҮНГОВЬ СУМЫН ГАДНА ЗАМ ТАЛБАЙН ТОХИЖИЛТЫН
ГЭРЭЛТҮҮЛЭГ

ГАДНА ГЭРЭЛТҮҮЛГИЙН АЖЛЫН ЗУРАГ

Бүлэг-I : Гэрэлтүүлэг

Бүлэг-II : Гэрэлтүүлгийн шон

Бүлэг-III : ГАДНА ГЭРЭЛТҮҮЛГИЙН САМБАР
/Информатикийн хүрээлэн/

Захирал



Э.Ундармаа

Инженер



Д. Майцэцэг

Улаанбаатар хот
2019 он



"ЭНХИЙН ЖАРГАЛ КОНСТРАКШН" ХХК

Зургийн шифр ЭЖК-2019/07

Увс аймаг. Зүүнговь сум.
ЗҮҮНГОВЬ СУМЫН ГАДНА ЗАМ ТАЛБАЙН ТОХИЖИЛТЫН
ГЭРЭЛТҮҮЛЭГ

ГАДНА ГЭРЭЛТҮҮЛГИЙН АЖЛЫН ЗУРАГ

Бүлэг-1 : Гэрэлтүүлэг

Улаанбаатар хот
2019 он

ГЦ маркийн гадна цахилгааны зургийн иж бүрдлийн жагсаалт

Хуудас	Зургийн нэр	Тайлбар
ГГ.1	Зургийн жагсаалт, байршлын тойм, тайлбар	
ГГ.2	Үндсэн үзүүлэлт, материалын түүвэр	
ГГ.3	Кабелийн хүснэгт	
ГГ.4	Авто замын гэрэлтүүлгийн трассын зөвшөөрөл	M1:3000
ГГ.5-13	Авто замын гэрэлтүүлгийн трасс	M1:500
ГГ.14	Кабелийн шуудуй зөрлөгийн зураг	

Тэмдэглэгээ	Нэр	Тайлбар
	Хавсаргасан дичиг баримт	
	Увс ЦТС ХХК-ийн Техникийн нөхцөл	
	Иш татсан баримт	
Д1.405-35E	35кВ хүртлэх хүчдэлтэй кабелийг шуудуунд тавих альбом	
	Шинжлэх Ухаан Информатикийн Хүрээлэн	
БД 43-103-03	Цахилгаан байгууламжийн дүрэм	
БНБД 23-02-08	Байгалийн ба зохиомол гэрэлтүүлэг	
БД 30-102-11	Хот, тосгон ба суурин газрын гудамж, зам талбайн гэрэлтүүлгийг төлөвлөх	

ОРЧНЫ ТОЙМ ЗУРАГ



Тайлбар:

Увс аймаг, Зүүнговь сум, ЗҮҮНГОВЬ СУМ-н гадна тохижилтын 12 км хатуу хучилттай авто замын гэрэлтүүлгийн гадна цахилгаан хангамжийн ажлын зураг төслийг Увс ЦТС ХХК-ийн гаргасан 2019 оны 3-р сарын 6-ны өдрийн №18/2019/ дугаарын техникийн нөхцөл, замын ерөнхий төлөвлөгөөний дагуу газар дээр нь хийсэн судалгааг үндэслэн, "Цахилгаан байгууламжийн дүрэм" БД 43-101-03-ын дагуу хийж гүйцэтгэв.

Тус авто замын 1 талаар шинээр 2 толгой бүхий гэрэлт диодон гэрэлтүүлэгчтэй 38 ширхэг гэрэлтүүлгийн шон, явган замын 1 талаар шинээр 12 ширхэг гэрэлтүүлгийн шон тавихаар төлөвлөв. Гэрэлтүүлгийг тусдаа /ГГ-УС/ гэрэлтүүлгийн самбараас тэжээхээр төлөвлөв. Мөн гэрэлтүүлэгчийн тоо, удирдлагын самбарын байршил өөрчлөгдөж байгаатай холбогдуулан одоо байгаа 1 толгойтой бш, 2 толгойтой 18 ш гэрэлтүүлэгчийг буулган, тэжээлийн кабелийг хураан авч ГГ-УС-ыг шинээр 0.4кВ-ын СИП кабель шугам татаж тэжээхээр төлөвлөв.

Зураг төсөлд төлөвлөж дүй 50ш гэрэлтүүлгийг холбох цэг:

АТТ-ВЗ дэд өртөөний 0,4кВ талын шилэнд тоолуур хэмжих хэрэгслийг суурилуулж, СИП кабель шугам татаж төлөвлөж дүй гэрэлтүүлгийн самбарыг тэжээх ГГ.1 /9.18кВт/

Гадна гэрэлтүүлгийн техникийн нөхцөлд тусгагдсаны дагуу дэд станцаас СИП2-3х35+1х54.6 мм.кв хөндлөн огтлол бүхий агаарын кабель шугам татаж тэжээхээр төлөвлөсөн болно. Техникийн нөхцөл болон зургийн даалгаварт тохируулан гэрэлтүүлэгчийн тоог хуваариллаа. Гэрэлтүүлэг хоорондийн тэжээлийг АВБШВ 3х25+1х16 кабель шугамаар татахаар зурагт тусгав. Мөн шинээр төлөвлөж дүй 0,4кВ-н кабель шугам явган хүний замтай огтлолцсон тохиолдолд хуванцар хоолой сүвлэх /FEP/ ба авто зам, зогсоол, бусад инженерийн шугам сүлжээтэй огтлолцсон тохиолдолд ган хоолойд сүвлэхээр төлөвлөв.

Гадна гэрэлтүүлгийн удирдлагын самбар нь /ГГ.1/ УБ хотын нийтийн эзэмшлийн гудамж талбайн гэрэлтүүлгийн төвлөрсөн удирдлагад холбогдох, алсын удирдлагатай, тарифт тоолууртай байна. /Гэрэлтүүлгийн самбарын тайлбар дичигт тусгасан болно/. Тус самбарыг Информатикийн хүрээлэнд боловсруулсан бөгөөд шинээр тавигдаж дүй гэрэлтүүлгийн сүлжээнд ашиглаж байна. Уг гэрэлтүүлгийн самбарыг батлагдсан зураг төсөл, техникийн даалгаврын дагуу тоноглож кабель шугамаар тэжээв. Гэрэлтүүлгийн самбарын газардуулгыг гэрэлтүүлгийн удирдлагын самбарын зурганд тусгав.

Гэрэлтүүлгийн самбарыг тавихдаа Шинжлэх Ухаан Информатикийн Хүрээлэн болон Нийслэлийн холбогдох албатай зөвшилцөн ажлын зургийн дагуу угсарч суурилуулна.

Гэрэлтүүлгийн шон нь 9м ба 4м өндөртэй, төмөр хийцтэй байх ба шон хооронд АВБШВ 3х25+1х16 мм.кв хөндлөн огтлол бүхий кабель байна. Нийт 50 түлгуурыг шинээр тавина. Гэрэлтүүлгийн шонд нойлтуулга хийж өгөх шаардлагатай. Мөн гэрэлтүүлгийн тэжээлийн шон төмөр бетон хийцтэй түл давтан газардуулна.

Гэрэлтүүлэгчид Швед Улсын UCED гэрэлтүүлгийг ашиглахаар зураг төсөлд тусгалаа.

Гэрэлтүүлгийн тэжээлийн болон шон хоорондын кабелийг газрын тэгшитгэгдсэн түвшингээс доош 0,7м-ийн гүнд могойчлон тавьж зөөлөн хөрсөөр хучих ба инженерийн шугам сүлжээтэй огтлолцох хэсэгт гормошгин хар хоолойд, автотамтай огтлолцох хэсэгт ган төмөр хоолойд сүвлэнэ. Кабель шугамын огтлолцох зай хэмжээг баримтлан угсарна.

0,4кВ-ын кабель шугамуудыг усралтын үед Цахилгаан байгууламжийн дүрэм" (БД43-101-03)-н дагуу мөрдөх зай хэмжээнүүд:

Кабелийн эхлэл ба төгсгөл дээр, чиглэлээ өөрчилсөн үед, кабелийн хоолойн оролт гаралт дээр, трассын дагуу 50м тутамд болон кабелийн трасс өөрчлөгдөж байгаа /эргэлт/ газарт кабелийн тэмдэг суурилуулна. Кабелийн тэмдэг нь пирамид хэлбэртэй блок байх ба дээд хэсэг нь 150*150мм, доод хэсэг нь 250*250мм, өндөр нь 300мм байна.

Блокийн дээд талд, цутгагдсан гуулин хавтан дээр "Цахилгаан кабель" гэсэн үгийг тамгалсан байх ба трассын чиглэлийг сумаар зааж хүчдлийн түвшинг дичиж өгнө. Кабелийн тэмдгийг газрын түвшингээс 50мм дээр байхаар тооцон бүх газар доорхи кабелийн трассын дагуу нүүрэн талд суурилуулах ба байрлуулсан кабелийн тэмдэг явган хүн ба бусад хөдөлгөөнд саад учруулахаар бол тэмдгийг газрын гадаргуутай чацуу байрлуулна.

1. Кабель шугамыг байшин, байгууламжийн довжоо, суурь хүртэлх зай нь 0,6м-ээс багагүй байхаар суурилуулна.

2. Кабель дулааны шугамтай зэрэгцүүлэн тавихдаа кабель ба дулааны хоолойн сүвгийн хана хоёрын дамжуулах хоолойн нэмэгдэл халаалт нь жилийн аль ч улиралд +10°C-аас хэтрэхгүй байхаар дулаалгын тусгаарлага хийж өгнө. Кабель шугам нь дулааны дамжуулах хоолойтой зөрлөг хийхдээ кабель ба дулааны шугамын хучилтын хоорондох зай нь 0,25м-ээс багагүй байна. Энэ нхцөлд дамжуулах шугамын огтлолцоос захын кабелийн 2 тал руу нь 2 м нэмсэн хэсэгт дулааны тусгаарлага хийж өгнө.

Гадна цахилгааны угсралтын ажлыг мэргэжлийн эрх бүхий байгууллагаар гүйцэтгүүлнэ. Ажлын явцад:

- "Улаанбаатар Цахилгаан Түгээх Сүлжээ" ХК-ийн БТТ-н мэргэжилтнүүдээр газар дээр нь чагнуулан огтлолцож, зэрэгцээ явж байгаа хэсгийн цэгийг тэмдэглүүлнэ.

- Газар шорооны ажлыг гараар ухах ба БТТ-н мэргэжилтэнг байлцуулна.

- Гараар ухаж гаргасаны дараа зэрэгцээ болон огтлолцож байгаа хэсгийн кабелиудыг механик гэмтлээс хамгаалах хаалт хийж өгнө.

Бүх угсралтын ажлыг БД 43-101-03 болон БНБД-3.05.06-90 холбогдох норм дүрмийн дагуу хийж гүйцэтгэх ба инженер, техникийн болон бусад ажилчид ажлыг хийж гүйцэтгэх явцдаа хөдөлмөрийн аюулгүй ажиллагааны дүрмийг хатуу чанд мөрдөж ажиллана.

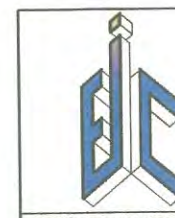

"ЗЭРИЙН ХАРГАЛ КОНСТРАКЦИ" ХХК
Улаанбаатар
Утас: +976 90005665

Увс аймаг, Зүүнговь сум				
ЗҮҮНГОВЬ СУМЫН ГАДНА ЗАМ ТАЛБАЙН ТОХИЖИЛТЫН ГЭРЭЛТҮҮЛЭГ				
Зургийн иж бүрдлийн жагсаалт, тайлбар, орчны тойм				Үе шат : А3
Инженер	Д.Майцэцэг	ЕГ шифр : ЭЖК-2019/07	Масштаб :	Огноо: 2019 он 3-р сар
Гүйцэтгэсэн	Д.Хажидсүрэн	ТГ шифр :	Хуудас :	Бүх хуудас 14
Шалгасан	М.Оюунбат		ГГ-1	

Гэрэлтүүлэгчийн самбарын тоо ба гэрэлтүүлгийн шонгийн тоо, дамжуулагчийн урт

Д/д	Нэр	Маяг	Хэмжих нэгж	Тоо	Тайлбар
1	Гадна гэрэлтүүлгийн самбар IP65 самбарын суурь - 0.225мэ	Информатикийн хүрээлэн	ком	1	
2	120 Вт-ын чадалтай гэрэлт диодтой гэрэлтүүлэгч / 220В/		ш	38	
3	90 Вт-ын чадалтай гэрэлт диодтой гэрэлтүүлэгч / 220В/		ш	38	
4	50 Вт-ын чадалтай гэрэлт диодтой гэрэлтүүлэгч / 220В/		ш	24	
5	Гэрэлтүүлгийн шонгийн өндөр 9м, Тахир толгой 2м, шонгийн суурь 100х60х40	9м	ком	38	
6	Гэрэлтүүлгийн шонгийн өндөр 4м, тахир толгой 0.5-0.7м, шонгийн диаметр ф30*76*136, шонгийн суурь чагтан холбоос бүхий дэхэлгээтэй	4м	ком	12	
7	Гэрэлтүүлэгч цэнэглэх утас /2х2.5 кв.м/	АПВ-0.66	м	750	1 шонд 15м
8	Мөн. зэс голтой кабель /2х1 кв.м/		м	50	
9	Кабелийн төгсгөвч /3х35+1х16/	-	ш	8	
10	Кабелийн төгсгөвч /3х25+1х16/	-	ш	24	
11	Кабелийн төгсгөвчтэй цорго /3х25+1х16/	ПКВэ-2	ш	48	
12	СИП кабелийг кабель руу шилжүүлэх муфьт		ш	5	

Газар шорооны угсралтын ажлын хэмжээ

Д/д	Ажлын нэр	Хэмжих нэгж	Тоо хэмжээ
1	Трассын урт	м	1832
2	Кабелийн шуудуу ухах	м ³	512.96
3	Кабелийн шуудууг эргүүлж булах	м ³	502.7
4	Кабельд элсэн дэвсгэр хийх	м	1666
5	Кабельд тоосгон хамгаалалт хийх	м	1666

Гэрэлтүүлгийн шонгийн угсралтын ажлын хэмжээ

Д/д	Ажлын нэр	Хэмжих нэгж	Тоо хэмжээ
1	Гэрэлтүүлгийн самбар угсрах	ком	1
2	Гэрэлтүүлгийн самбар суурилуулах	ком	1
3	Гэрэлтүүлгийн самбарын нүх ухах	м ³	0.3
4	Гэрэлтүүлгийн самбарын нүх эргүүлж булах	м ³	0.06
5	Шонгийн нүх ухах	м ³	12
6	Шонгийн нүх эргүүлж булах	м ³	7.2
7	Гэрэлтүүлгийн шон босгох	ш	50
8	Гэрэлтүүлгийн шон буулгах	ш	24
9	Гэрэлтүүлэгчийг угсрах, суурилуулах	иж бүрэн	100

Материалын түүвэр

Д/д	Нэр	Маяг	Хэмжих нэгж	Тоо	Тайлбар
1	0.4 кВ-н гаргалгаатай ячеик а/ Гар салгуур Ip-400A - 1ш б/ Гал хамгаалагч Ip-400 - 3ш Тоолуур DLMS протоколыг дэмждэг 3 фазын электрон тоолуур, гүйдлийн трансформатор-300/5А-3ш	TG-IP64	ком	1	
2	3х35+1х54.6 мм.кв хөндөн огтлолтой хөнгөнцагаан голтой агаарын кабель	СИП-2А-1кВ	м	350	
3	1кВ-н Завсрын тулгуур 9м	ПН-2Б	ком	3	
4	1кВ-н Эргэлтийн тулгуур 9м	УАН-2Б	ком	3	
5	1кВ-н Төгсгөлийн тулгуур 9м	АНН-2Б	ком	1	
6	0.4кВ-ын 3х35+1х25 мм.кв хөндөн огтлолтой ПВХ тусгаарлагчтай хамгаалагдсан кабель	АВВБ 3х35+1х25 кабель	м	60	
7	0.4кВ-ын 3х25+1х16 мм.кв хөндөн огтлолтой ПВХ тусгаарлагчтай хамгаалагдсан кабель	АВВБ 3х25+1х16 кабель	м	2300	
8	Ган хоолой	Ф 100*5мм	м	150	10м нөөцөнд
9	Хуванцар хар хоолой	ФЕР Ф 100*5мм	м	60	
10	Элс		м ³	116.62	
11	Тоосго	Улаан	ш	13328	
12	Анхааруулгын тууз		м	1832	
13	Кабелийн тэмдэг ,L=50м		ш	-	
14	Туузан төмөр	40*4мм	м	54	Самбарын
15	Электрод	50*50*5мм	ш	8	
16	Туузан төмөр	40*4мм	м	90	200м тутамд хийх шонгийн газардуулга
17	Электрод	50*50*5мм	ш	27	

Кабель шугамын угсралтын ажлын хэмжээ

Д/д	Ажлын нэр	Хэмжих нэгж	Тоо хэмжээ
1	Кабель сунгах	м	350
2	Кабель сунгах	м	2360
3	Кабельд элсэн дэвсгэр хийх	м	1666
4	Кабельд тоосгоор хучилт хийх	м	1666
5	35 мм хөндлөн огтлолтой кабельд үзүүрлэлт хийх	ш	16
6	35 мм хөндлөн огтлолтой кабельд төгсгөвч угсрах	ш	8
7	25 мм хөндлөн огтлолтой кабельд үзүүрлэлт хийх	ш	96
8	25 мм хөндлөн огтлолтой кабельд төгсгөвчтэй цорго угсрах	ш	48
9	Кабелийг хоолойд сүвлэх	м	210



Увс аймаг, Зүүнговь сум.
ЗҮҮНГОВЬ СУМЫН ГАДНА ЗАМ ТАЛБАЙН ТОХИЖИЛТЫН ГЭРЭЛТҮҮЛЭГ

Үндсэн үзүүлэлт, Материалын түүвэр

Инженер *Д.Майцэцэг* ЕГ шифр : ЭЖК-2019/07
Гүйцэтгэсэн *Д.Хажидсүрэн* ТГ шифр :
Шалгасан *М.Оюунбат*

Масштаб :
Хуудас : ГГ-2

Огноо:
2019 он 3-р сар
Бүх хуудас
14

Ye шат : АЗ

Алсын удирдлагатай гэрэлтүүлгийн самбарын зарчмын схем
/4 гаргалгатай гэрэлтүүлгийн самбар/

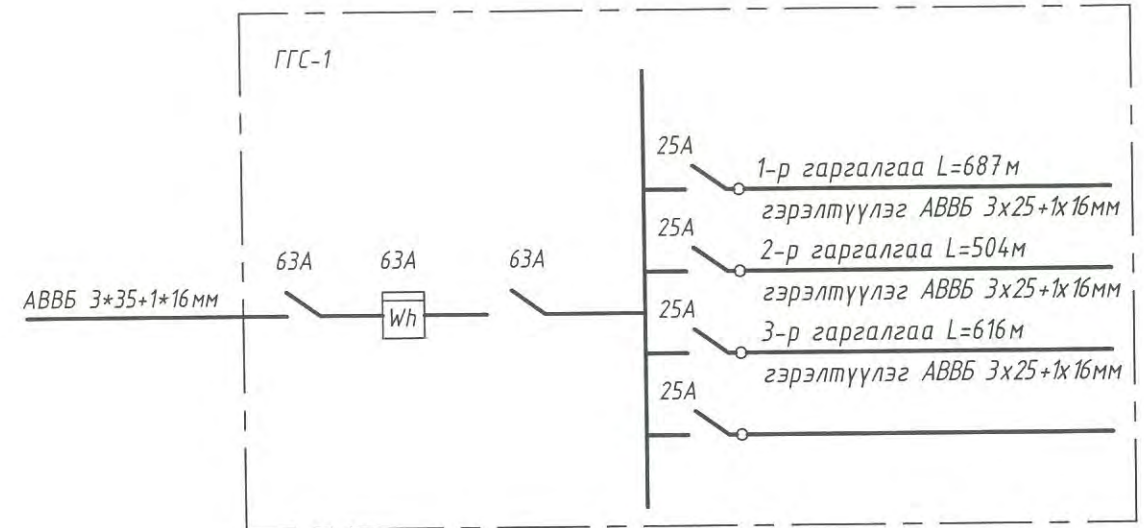

 "ЭНХИЙН ХАЯГАЛ КОНСТРАКШН" ХХК Утас: +976 90005665	Увс аймаг, Зүүнговь сум. ЗҮҮНГОВЬ СУМЫН ГАДНА ЗАМ ТАЛБАЙН ТОХИЖИЛТЫН ГЭРЭЛТҮҮЛЭГ				
	Кабелийн хүснэгт, ГГС-н холболтын бүдүүвч			Үе шат : АЗ	
	Инженер	<i>Д.Майцэцэг</i>	Д.Майцэцэг	ЕГ шифр : ЭЖК-2019/07	Масштаб : Огноо: 2019 он 3-р сар
	Гүйцэтгэсэн	<i>Д.Хамидсүрэн</i>	Д.Хамидсүрэн	ТГ шифр :	Хуудас : Бүх хуудас ГГ-3 14
Шалгасан	<i>М.Оюунбат</i>	М.Оюунбат			



M1:3000

ЗӨВШӨӨРСӨН:

Увс "Цахилгаан түгээх сүлжээ" ХХК-ны
ерөнхий инженер

/Н.Басанхүү/



Таних тэмдэг

- Одоо байгаа барилга
- Төлөвлөж буй авто зам, талбай
- Төлөвлөж буй авто зогсоол
- Төлөвлөж буй явган хүний зам
- Төлөвлөж буй хогийн сав
- Төлөвлөж буй сандал
- Шинээр хийх төмөр хашаа
- Шинээр хийх модон хашаа
- Төлөвлөж буй оролтын гэрэлтүүлгийн самбар
- Төлөвлөж байгаа цахилгааны кабель сүвлэх хоолой
- Төлөвлөж буй цахилгааны 0,4 кВ-ын кабель шугам
- Төлөвлөж буй явган хүний замын гэрэлтүүлэг
- Төлөвлөж буй авто зам, зогсоолын гэрэлтүүлэг
- Бохир усны шугам
- Дулааны шугам
- Холбооны шугам
- Цахилгааны шугам

Түлхүүр схем

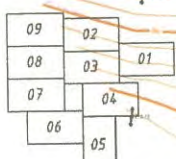

"ЭЖК" ХАРИЛ КОНСТРАКЦИЙН ХХК
Утас: +976 90005665

Увс аймаг, Зүүнговь сум.
ЗҮҮНГОВЬ СУМЫН ГАДНА ЗАМ ТАЛБАЙН ТОХИЖИЛТЫН ГЭРЭЛТҮҮЛЭГ
0.4кВ-н гэрэлтүүлгийн трассын зөвшөөрөл

Инженер	<i>Д.Майцэцэг</i>	ЕГ шифр :	Масштаб :	Огноо:
Гүйцэтгэсэн	<i>В.Халиуцурт</i>	ЭЖК-2019/07	M1:3000	2019 он 3-р сар
Шалгасан	<i>М.Оюунбат</i>	ТГ шифр :	Хуудас :	Бүх хуудас
			ГГ-4	14

Үе шат : А3

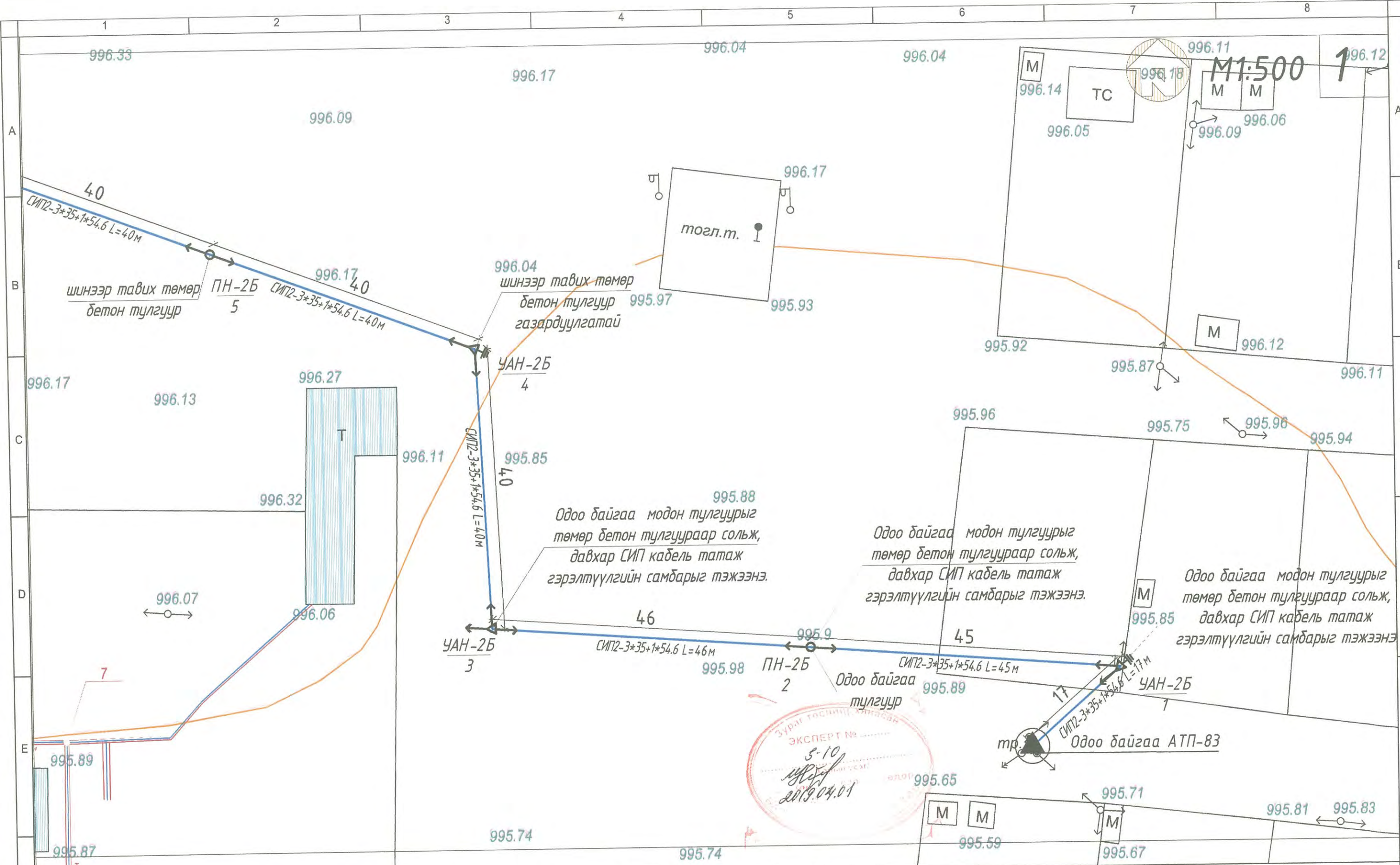

Эксперт № 5-10
 2019.04.01

	Төлөвлөж буй оролтын гэрэлтүүлгийн самбар		Бохир усны шугам
	Төлөвлөж байгаа цахилгааны кабель сүвлэх хоолой		Дулааны шугам
	Төлөвлөж буй цахилгааны 0,4 кВ-ын кабель шугам		Холбооны шугам
	Төлөвлөж буй авто зам, зогсоолын гэрэлтүүлэг		Цахилгааны шугам



Увс аймаг, Зүүнговь сум.			
ЗҮҮНГОВЬ СУМЫН ГАДНА ЗАМ ТАЛБАЙН ТОХИЖИЛТЫН ГЭРЭЛТҮҮЛЭГ			
0.4кВ-н гэрэлтүүлгийн кабель шугамын трасс			
Инженер	Д.Майцэцэг	ЕГ шифр : ЭЖК-2019/07	Масштаб : М1:500
Гүйцэтгэсэн	Д.Хажидсүрэн	ТГ шифр :	Хуудас : ГГ-5
Шалгасан	М.Оюунбат		Огноо : 2019 он 3-р сар
			Бүх хуудас 14

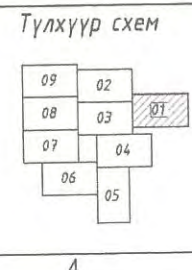

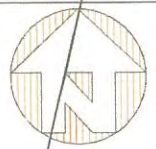

M1:500

2

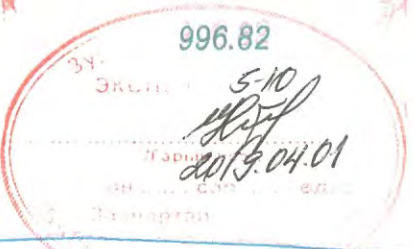
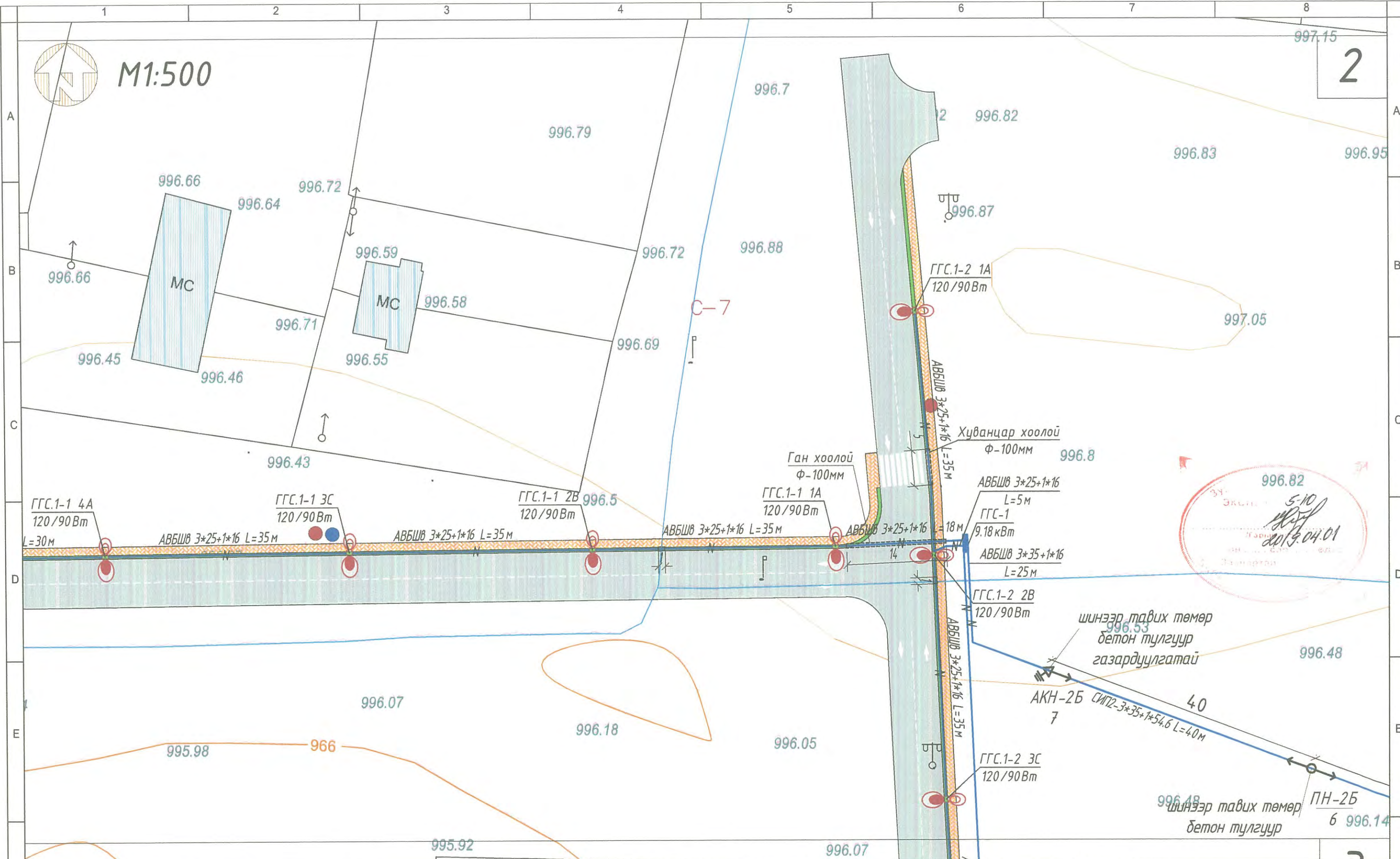

- Төлөвлөж буй оролтын гэрэлтүүлгийн самбар
- Төлөвлөж байгаа цахилгааны кабель сүвлэх хоолой
- Төлөвлөж буй цахилгааны 0,4 кВ-ын кабель шугам
- Төлөвлөж буй авто зам, зогсоолын гэрэлтүүлэг

- Бохир усны шугам
- Дулааны шугам
- Холбооны шугам
- Цахилгааны шугам



Увс аймаг, Зүүнговь сум					
ЗҮҮНГОВЬ СУМЫН ГАДНА ЗАМ ТАЛБАЙН ТОХИЖИЛТЫН ГЭРЭЛТҮҮЛЭГ					
0,4кВ-н гэрэлтүүлгийн кабель шугамын трасс					
Үе шат : АЗ					
Инженер	<i>Д.Майцэцэг</i>	ЕГ шифр :	Масштаб :	Огноо:	
Гүйцэтгэсэн	<i>Д.Хамидсүрэн</i>	ЭЖК-2019/07	M1:500	2019 он 3-р сар	
Шалгасан	<i>М.Оюунбат</i>	ТГ шифр :	Хуудас :	Бүх хуудас	
			ГГ-6	14	

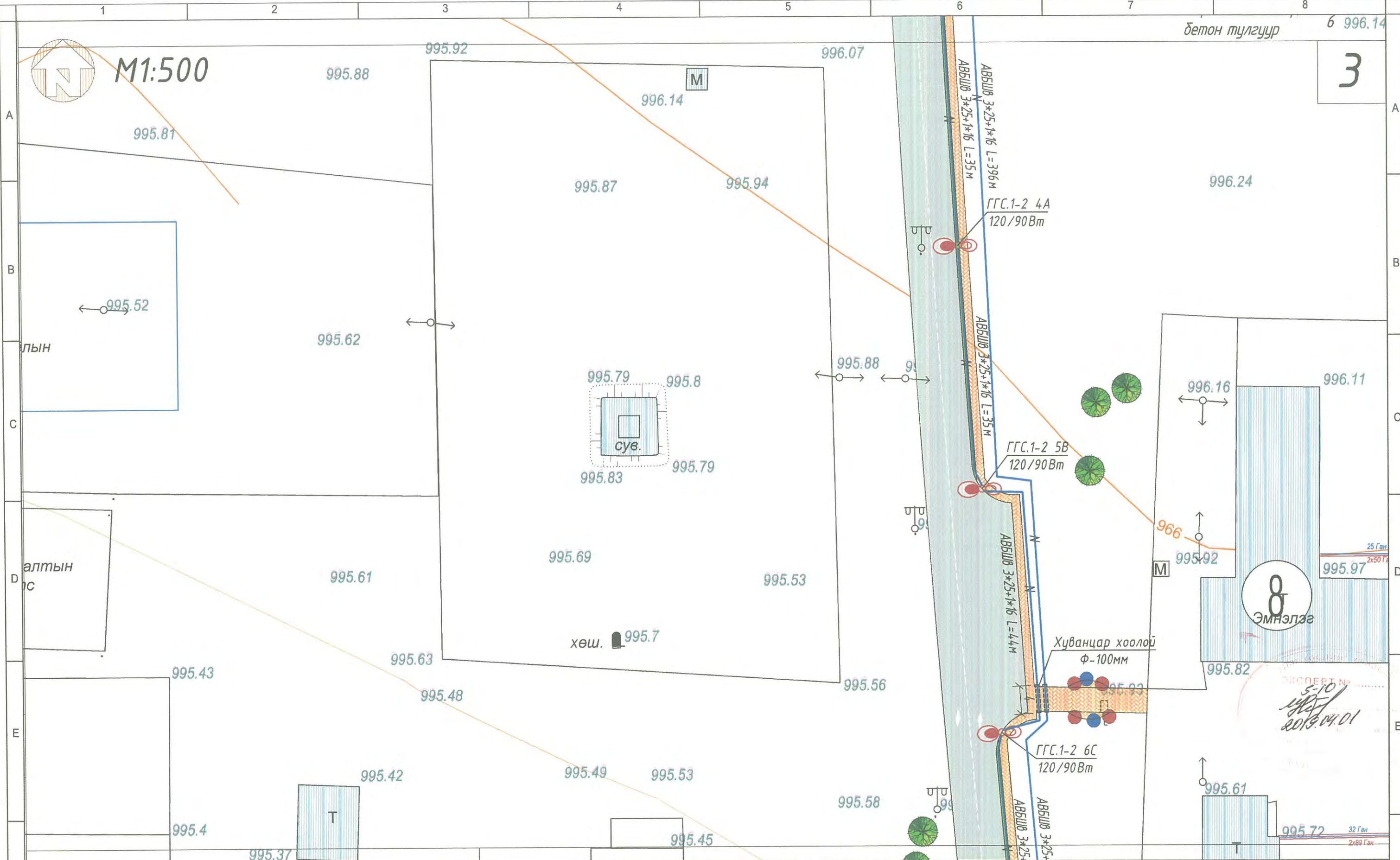

- | | | | |
|--|---|--|------------------|
| | Төлөвлөж дүй оролтын гэрэлтүүлгийн самбар | | Бохир усны шугам |
| | Төлөвлөж байгаа цахилгааны кабель сүвлэх хоолой | | Дулааны шугам |
| | Төлөвлөж дүй цахилгааны 0,4 кВ-ын кабель шугам | | Холбооны шугам |
| | Төлөвлөж дүй авто зам, зогсоолын гэрэлтүүлэг | | Цахилгааны шугам |

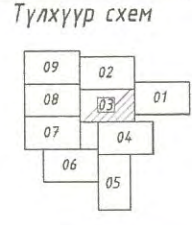

Увс аймаг, Зүүнговь сум.					
ЗҮҮНГОВЬ СУМЫН ГАДНА ЗАМ ТАЛБАЙН ТОХИЖИЛТЫН ГЭРЭЛТҮҮЛЭГ					
0,4кВ-н гэрэлтүүлгийн кабель шугамын трасс					
Инженер	<i>Д.Майцэцэг</i>	Д.Майцэцэг	ЕГ шифр : ЭЖК-2019/07	Масштаб : М1:500	Огноо: 2019 он 3-р сар
Гүйцэтгэсэн	<i>Д.Халидсүрэн</i>	Д.Халидсүрэн	ТГ шифр :	Хуудас : ГГ-7	Бүх хуудас 14
Шалгасан	<i>М.Оюунбат</i>	М.Оюунбат			

бетон тулгуур 6 996.14

3

Эмнэлэг

Эксперт № 5-10
2019.04.01

32 Ган
2x50 Ган

Үе шат : А3

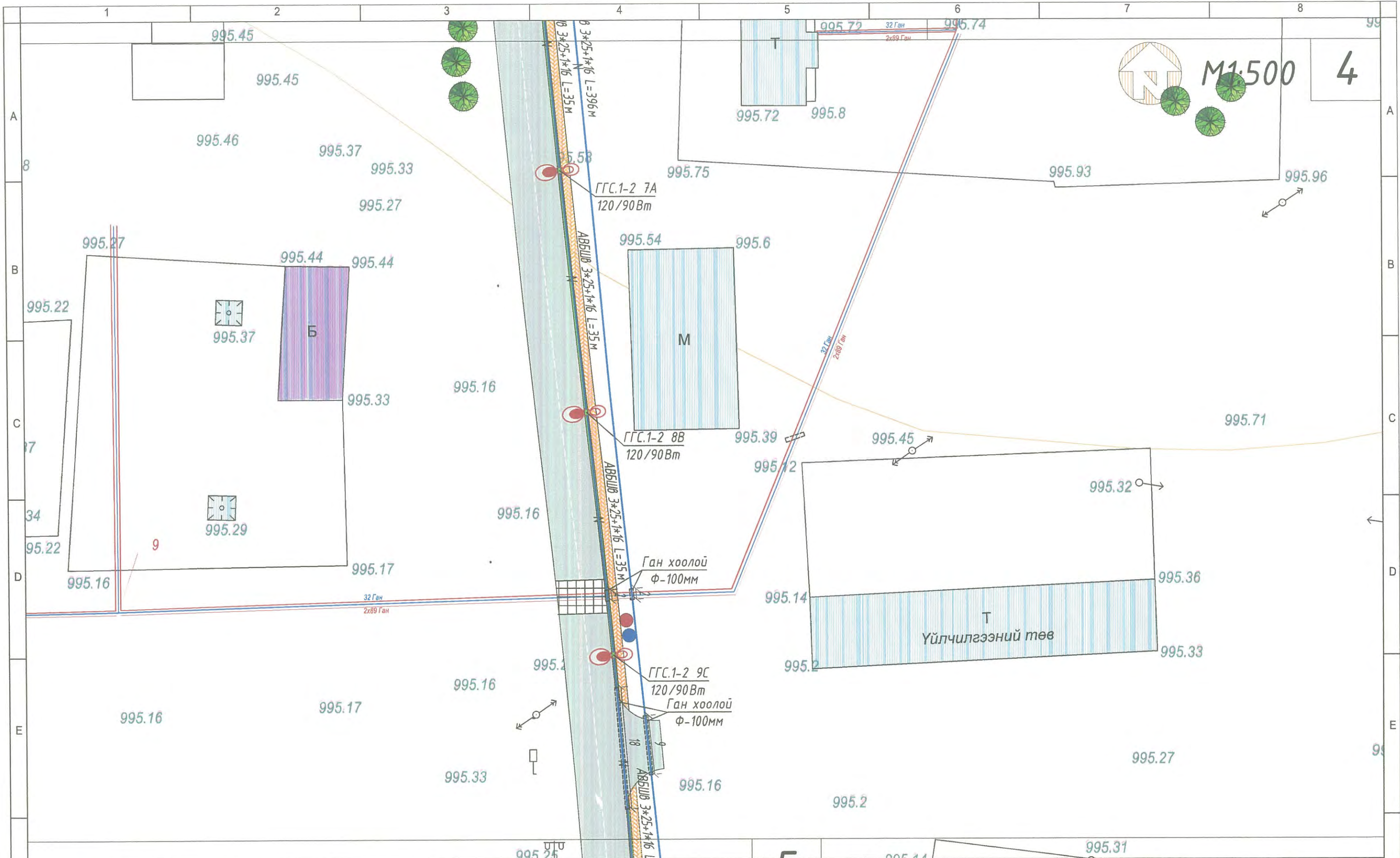

- Төлөвлөж дүй оролтын гэрэлтүүлгийн самбар
- Төлөвлөж байгаа цахилгааны кабель сүвлэх хоолой
- Төлөвлөж дүй цахилгааны 0,4 кВ-ын кабель шугам
- Төлөвлөж дүй авто зам, зогсоолын гэрэлтүүлэг

- Бохир усны шугам
- Дулааны шугам
- Холбооны шугам
- Цахилгааны шугам

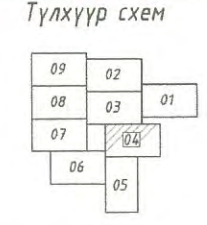

Увс аймаг, Зүүнговь сум.					
ЗҮҮНГОВЬ СУМЫН ГАДНА ЗАМ ТАЛБАЙН ТОХИЖИЛТЫН ГЭРЭЛТҮҮЛЭГ					
0.4кВ-н гэрэлтүүлгийн кабель шугамын трасс					
				Үе шат : А3	
Инженер		Д.Майцэцэг	ЕГ шифр : ЭЖК-2019/07	Масштаб : М1:500	Огноо: 2019 он 3-р сар
Гүйцэтгэсэн		Д.Хажидсүрэн	ТГ шифр :	Хуудас : ГГ-8	Бүх хуудас 14
Шалгасан		М.Оюунбат			

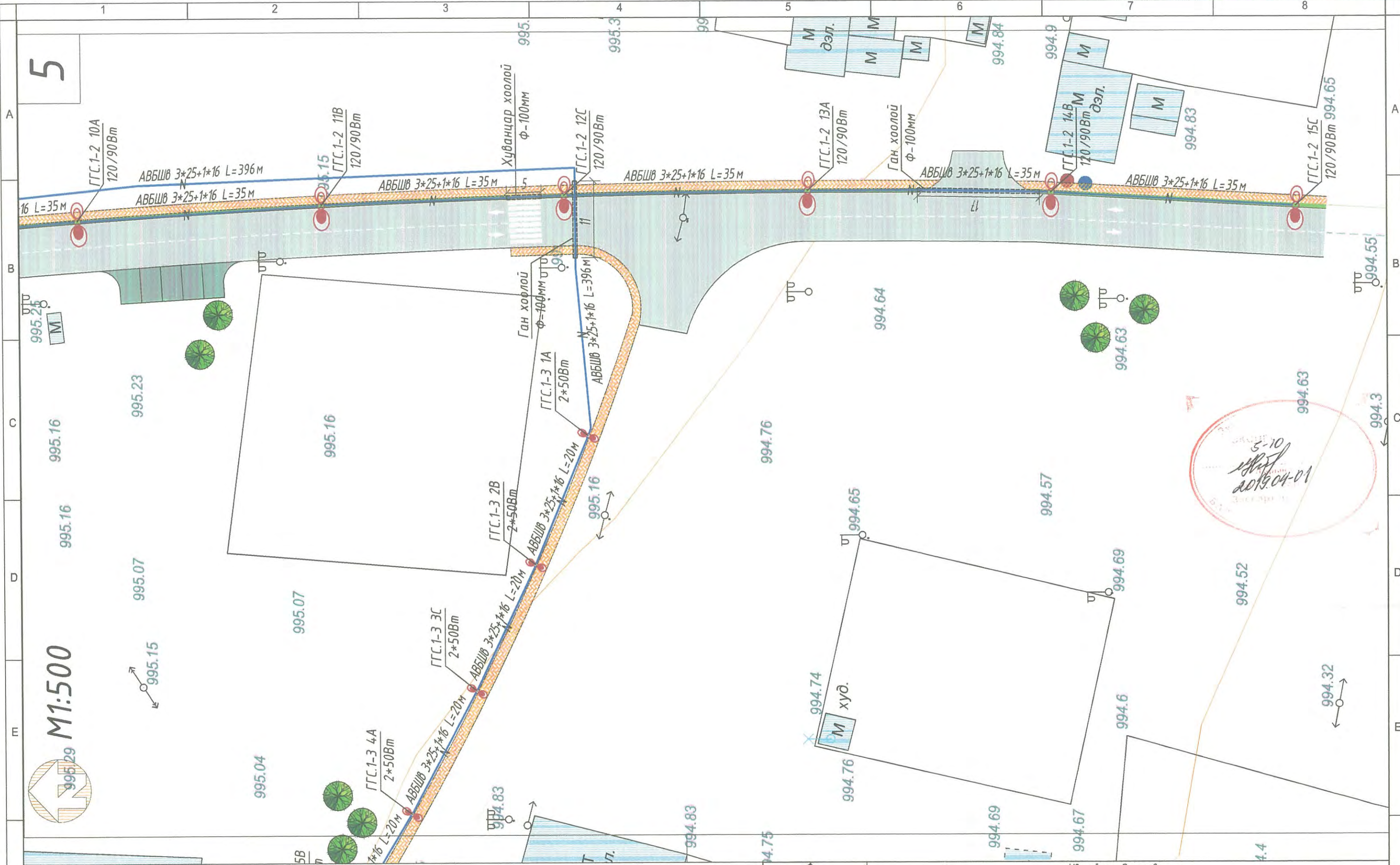

M1:500

- Төлөвлөж буй оролтын гэрэлтүүлгийн самбар
- Төлөвлөж байгаа цахилгааны кабель сүвлэх хоолой
- Төлөвлөж буй цахилгааны 0,4 кВ-ын кабель шугам
- Төлөвлөж буй авто зам, зогсоолын гэрэлтүүлэг

- Бохир усны шугам
- Дулааны шугам
- Холбооны шугам
- Цахилгааны шугам

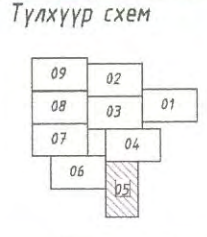

Увс аймаг, Зүүнговь сум. ЗҮҮНГОВЬ СУМЫН ГАДНА ЗАМ ТАЛБАЙН ТОХИЖИЛТЫН ГЭРЭЛТҮҮЛЭГ			
0.4кВ-н гэрэлтүүлгийн кабель шугамын трасс			
Инженер		Д.Майцэцэг	ЕГ шифр : ЭЖК-2019/07
Гүйцэтгэсэн		Д.Хажидсүрэн	Масштаб : М1:500
Шалгасан		М.Оюунбат	Огноо : 2019 он 3-р сар
			Хуудас : ГГ-9
			Бүх хуудас 14
			Үе шат : А3

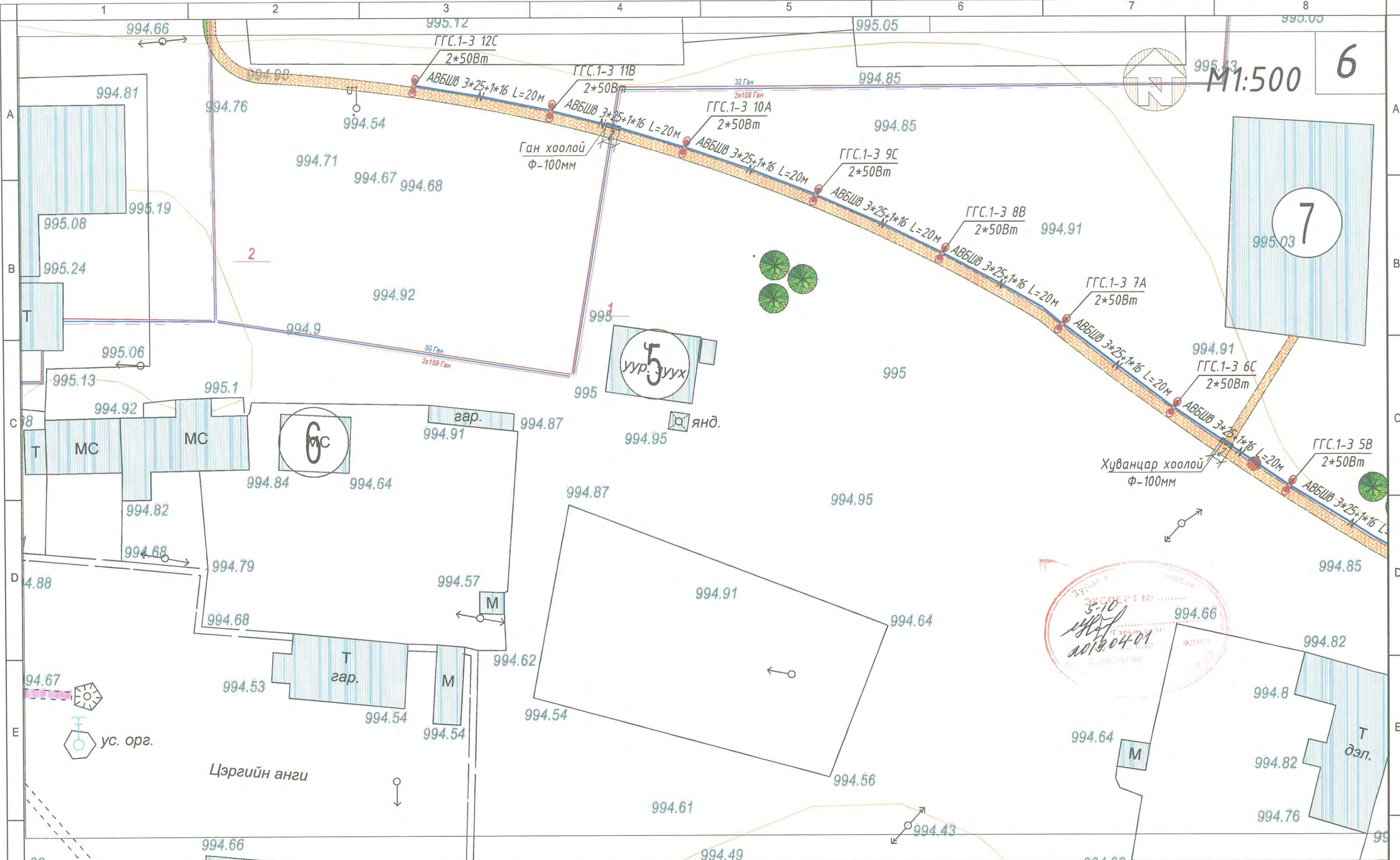

		<p>Төлөвлөж буй оролтын гэрэлтүүлгийн самбар</p> <p>Төлөвлөж байгаа цахилгааны кабель сүвлэх хоолой</p> <p>Төлөвлөж буй цахилгааны 0,4 кВ-ын кабель шугам</p> <p>Төлөвлөж буй авто зам, зогсоолын гэрэлтүүлэг</p>		<p>Бохир усны шугам</p> <p>Дулааны шугам</p> <p>Холбооны шугам</p> <p>Цахилгааны шугам</p>		<p>Түлхүүр схем</p>		<p>Утас: +976 90005665</p>		<p>Увс аймаг, Зүүнговь сум.</p> <p>ЗҮҮНГОВЬ СУМЫН ГАДНА ЗАМ ТАЛБАЙН ТОХИЖИЛТЫН ГЭРЭЛТҮҮЛЭГ</p> <p>0.4кВ-н гэрэлтүүлгийн кабель шугамын трасс</p>				<p>Үе шат : А3</p>	
						<p>Инженер <i>Д.Майцэцэг</i> Д.Майцэцэг</p> <p>Гүйцэтгэсэн <i>С.Халимгүрэн</i> Д.Хажидсүрэн</p> <p>Шалгасан <i>М.Оюунбат</i> М.Оюунбат</p>		<p>ЕГ шифр : ЭЖК-2019/07</p> <p>ТГ шифр :</p>		<p>Масштаб : М1:500</p> <p>Хуудас : ГГ-10</p>		<p>Огноо: 2019 он 3-р сар</p> <p>Бүх хуудас 14</p>			

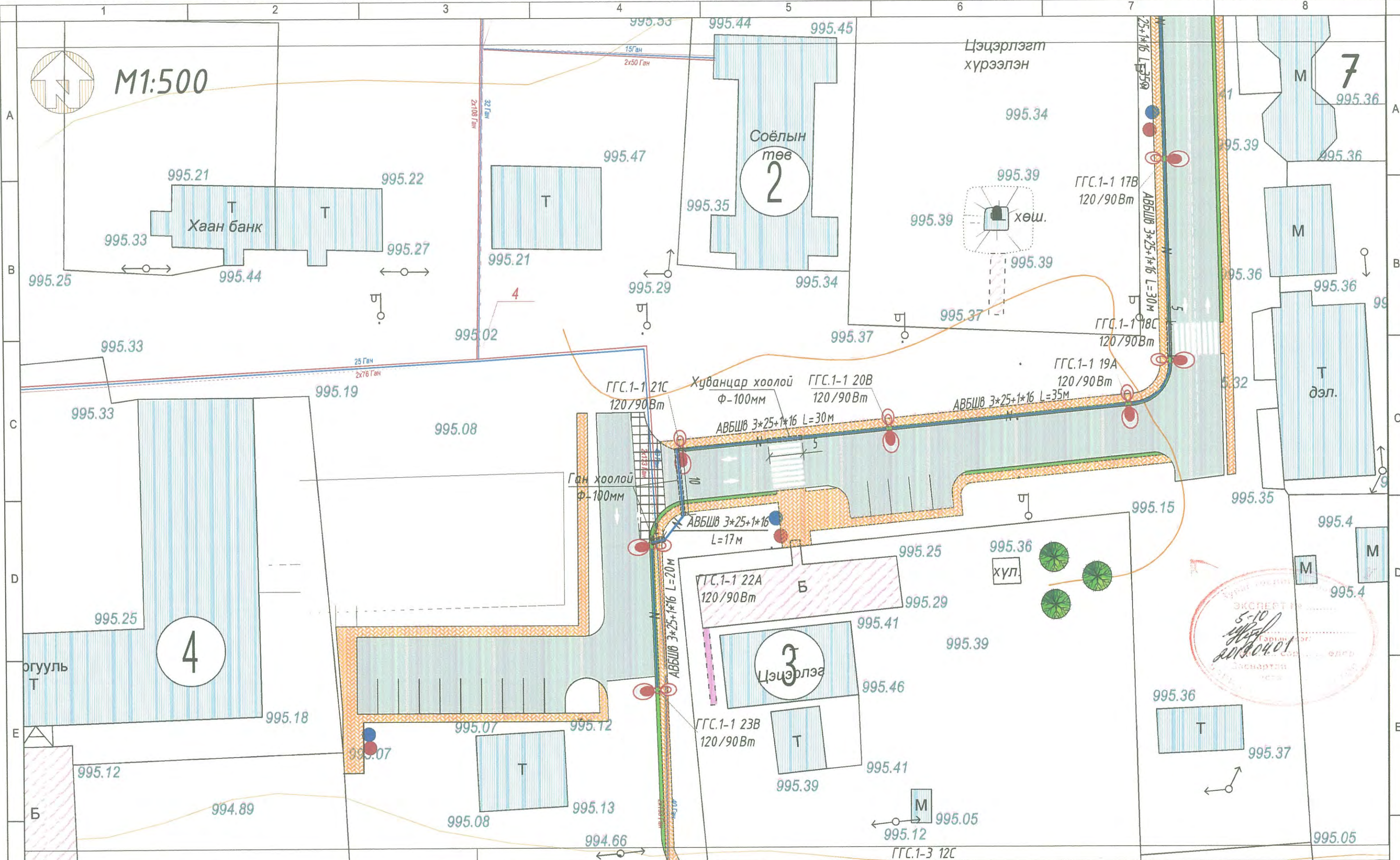

- | | | | |
|--|---|--|------------------|
| | Төлөвлөж дүй оролтын гэрэлтүүлгийн самбар | | Бохир усны шугам |
| | Төлөвлөж байгаа цахилгааны кабель сүвлэх хоолой | | Дулааны шугам |
| | Төлөвлөж дүй цахилгааны 0,4 кВ-ын кабель шугам | | Холбооны шугам |
| | Төлөвлөж дүй авто зам, зогсоолын гэрэлтүүлэг | | Цахилгааны шугам |

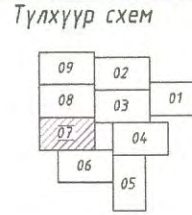

Увс аймаг, Зүүнговь сум.					
ЗҮҮНГОВЬ СУМЫН ГАДНА ЗАМ ТАЛБАЙН ТОХИЖИЛТЫН ГЭРЭЛТҮҮЛЭГ					
0.4кВ-н гэрэлтүүлгийн кабель шугамын трасс					
Инженер		Д.Майцэцэг	ЕГ шифр :	Масштаб :	Огноо:
Гүйцэтгэсэн		Д.Хажидсүрэн	ЭЖК-2019/07	M1:500	2019 он 3-р сар
Шалгасан		М.Оюунбат	ТГ шифр :	Хуудас :	Бүх хуудас
			ГГ-11	ГГ-11	14

Үе шат : А3



"ЭНХИЙН ЖАРГАЛ КОНСТРАКШН" ХХК

Зургийн шифр ЭЖК-2019/07

Увс аймаг. Зүүнговь сум.
ЗҮҮНГОВЬ СУМЫН ГАДНА ЗАМ ТАЛБАЙН ТОХИЖИЛТЫН
ГЭРЭЛТҮҮЛЭГ

ГАДНА ГЭРЭЛТҮҮЛГИЙН АЖЛЫН ЗУРАГ

Бүлэг-II : Гэрэлтүүлгийн шон

Улаанбаатар хот
2019 он

A

Ш-1 зургийн бүрдэл

Д/д	Зургийн бүрдэл	Хуудас марк
1	Нүүр хуудас, Ерөнхий байдал, шонгийн суурь, зангилаа "А"	Ш-1.1
2	Ерөнхий байдал, шонгийн суурь, зангилаа "А"	Ш-1.2
3	Зангилаа "Б", "В", "Г"	Ш-1.3
4	Гэрэлтүүлгийн удирдлагын бүдүүвч	Ш-1.4
5		

B

Тайлбар

1. Шонг зохих зургийн дагуу чанар, үзэмж, хийц хэсгийг онц анхаарч хийх хэрэгтэй. /Ялангуяа гагнаасын хэсгийг/
2. Шонгийн толгой хэсгийг зохих тойргоор машинаар нугалах хэрэгтэй.
3. Шонгийн гадаад хэсгийг өнгөлж цагаан боронзоор будна.
4. Шонгийн хийцийг үйлдвэрт бэлдэж газар дээр угсарч босгохоор тооцов.
5. Шонгийн газар суух хэсгийг ээврэлтээс хамгаалж төмрийн будгаар будах хэрэгтэй.
6. Битүүмж хангах зорилгоор холболтын нүхний таганд резин жийргэвч хийнэ.

A

B

C

Гэрэлтүүлгийн шонгийн материалын түүвэр

	НЭР ТӨРӨЛ	ОГТЛОЛ ба МАЯГ	ТОО ШИР	УРТ /мм/	ЖИН /КГ/		ГОСТ
					НЭГЖ	БҮГД	
1.1	120 Вт-ын чадалтай гэрэлт диодтой гэрэлтүүлэгч / 220В /	-	17	1000			
2	Төмөр яндан	φ50*3.5	1	6000	4.62	46.2	8732-78
3	Төмөр яндан	φ100*4.5	1	2000	14.26	71.3	8732-78
4	Төмөр яндан	φ159*7	1	153	36.6	190.32	8732-78
5	Төмөр фланец	φ153*10	1	120	1.83	1.83	12820-80
6	Төмөр фланец	φ120*6	1	239	1.4	1.4	12820-80
7	Төмөр фланец	φ239*10	1	200	2	2	12820-80
8	Төмөр фланец	φ200*6	1	150	1.9	1.9	12820-80
9	Хавтгай төмөр	50*6	6	260	0.2	1.2	103-75
10	Төмөр яндан	φ32*3.5	1	150	1.48	0.4	103-75
11	Хавтгай төмөр	φ90*6	2	350	0.53	1.06	103-75
12	Хавтгай төмөр	φ250*2	1	190	1.6	1.6	103-75
13	Хавтгай төмөр	20*4	1	300	0.1	0.1	103-75
14	Гэрэлтүүлгийн текстолитон самбар	180*8	1	430		0.5	
15	Швеллер	N14	4	560	5.89	23.56	8239-72
16	Булан төмөр	50*5*5	4	40	8.45	16.6	8509-72
17	Болт		6		0.05	12	103-76
18	Электрод	Э-42	кг	0.25	7.0	7.0	9466-75
19	Суурь 100*60*40	M150	м3				

D

D

E

E

F

F

 <p>“ЭНХИЙН ЖАРГАЛ КОНТРАКШ” ХХК Утас: +976 90005665</p>	Увс аймаг, Зүүнговь сум ЗҮҮНГОВЬ СУМЫН ГАДНА ЗАМ ТАЛБАЙН ТОХИЖИЛТЫН ГЭРЭЛТҮҮЛЭГ					
	Тайлбар дичиг, материалын түүвэр					Үе шат : АЗ
	Инженер	<i>Д.Майцэцэг</i>	Д.Майцэцэг	ЕГ шифр :	Масштаб :	Огноо:
	Гүйцэтгэсэн	<i>Д.Хамгийн</i>	Д.Хамгийн	ЭЖК-2019/07		2019 он 3-р сар
Шалгасан	<i>М.Оюунбат</i>	М.Оюунбат	ТГ шифр :	Хуудас :	Бүх хуудас	
				ГГ-1	4	

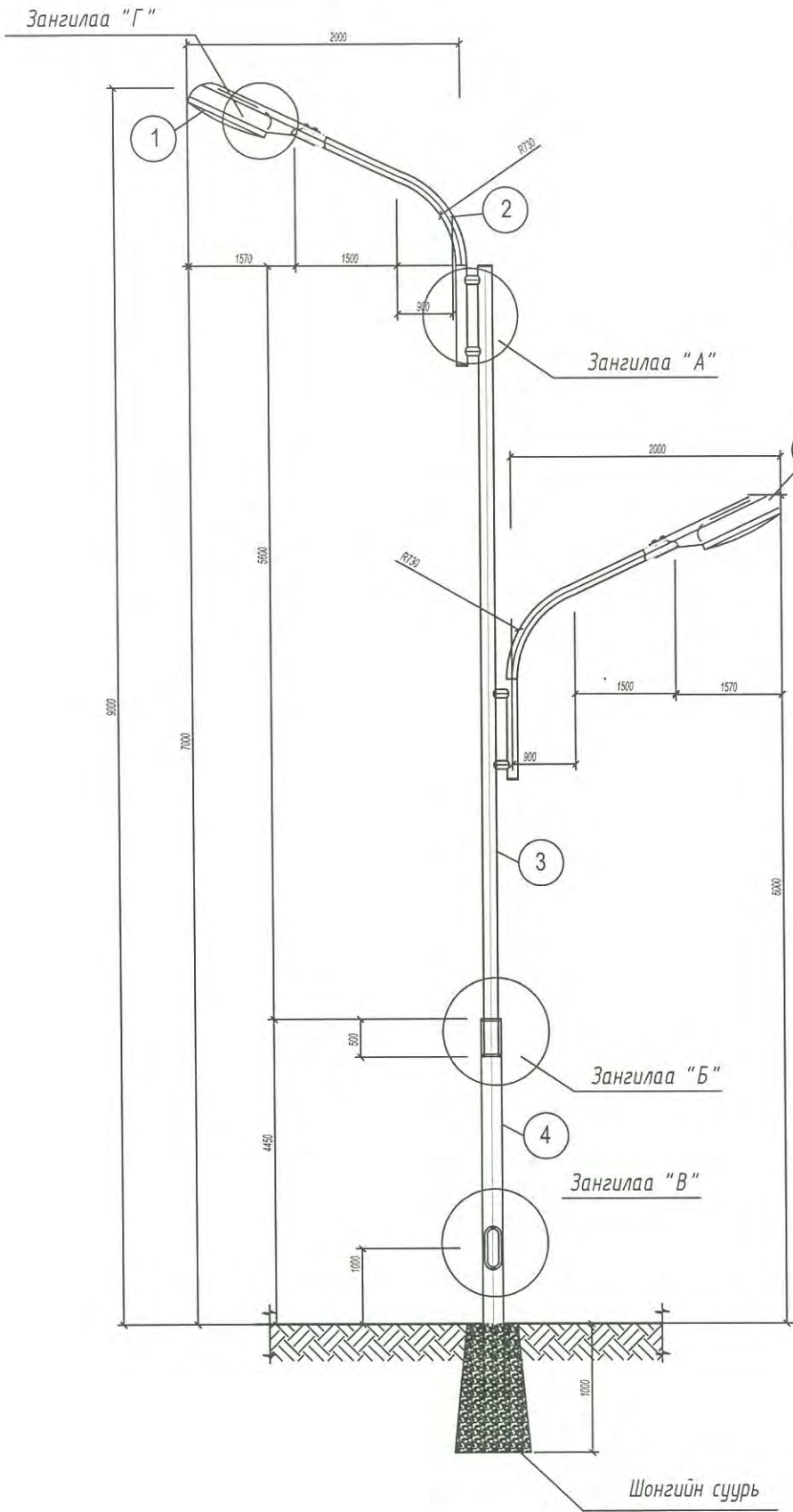

ШОНГИЙН СУУРЬ М 1:10

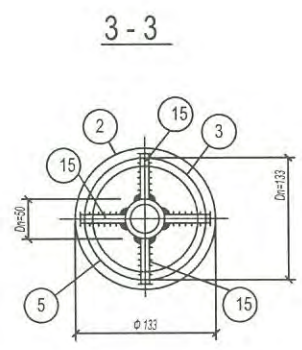
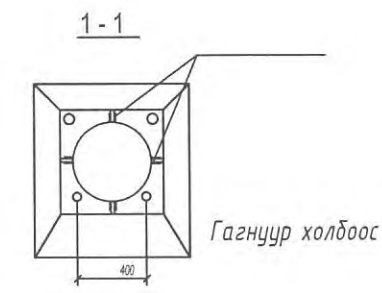
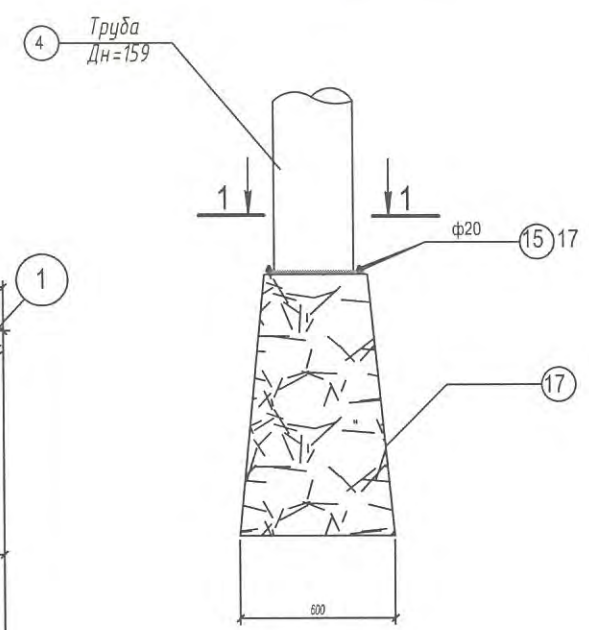

Зангилаа "А"

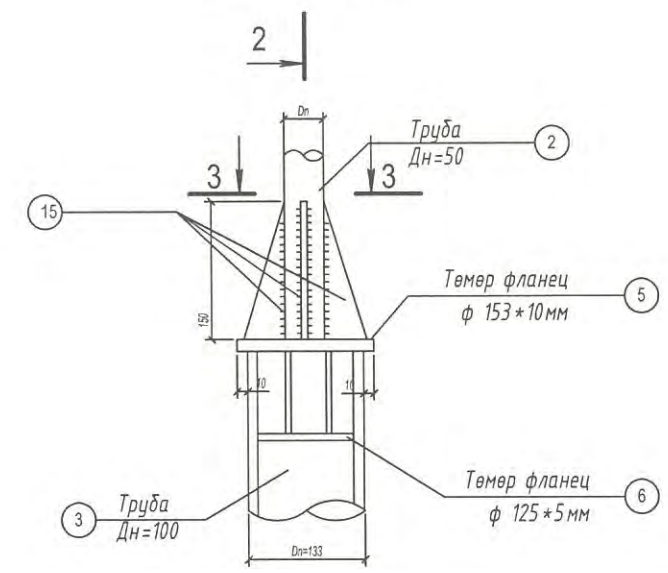

2-2

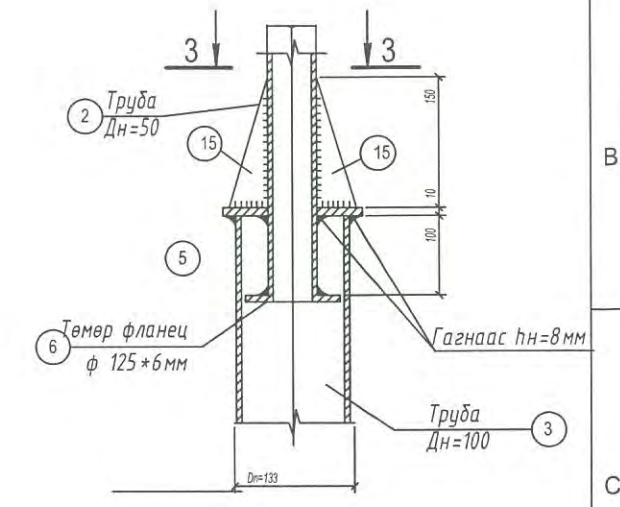

 "ЭНХИЙН ЖАРГАЛ КОНСТРАКШ" ХХК Утас: +976 90005665	Увс аймаг, Зүүнговь сум			
	ЗҮҮНГОВЬ СУМЫН ГАДНА ЗАМ ТАЛБАЙН ТОХИЖИЛТЫН ГЭРЭЛТҮҮЛЭГ			
	Шонгийн зураг			
	Инженер	<i>Д.Майцэцэг</i>	Д.Майцэцэг	ЕГ шифр : ЭЖК-2019/07
Гүйцэтгэсэн	<i>Д.Хамидсүрэн</i>	Д.Хамидсүрэн	ТГ шифр :	Хуудас : Бүх хуудас 4
Шалгасан	<i>М.Оюунбат</i>	М.Оюунбат	ГГ-2	4

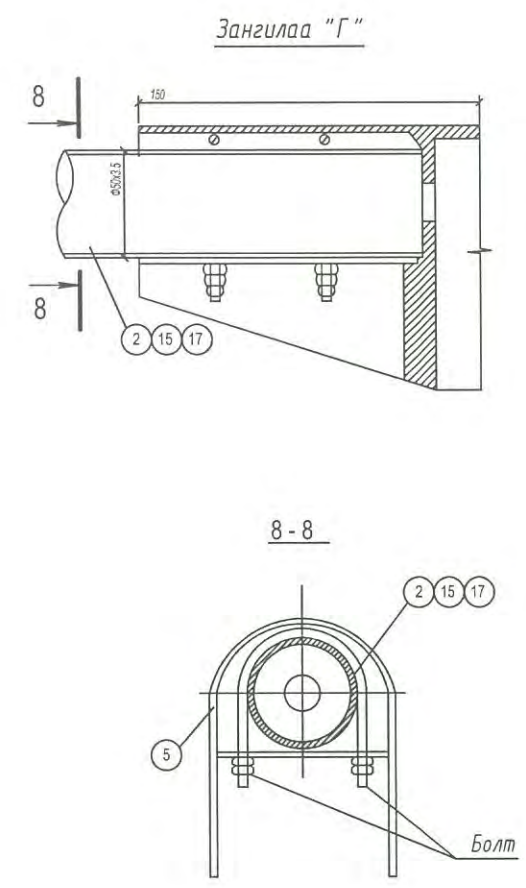
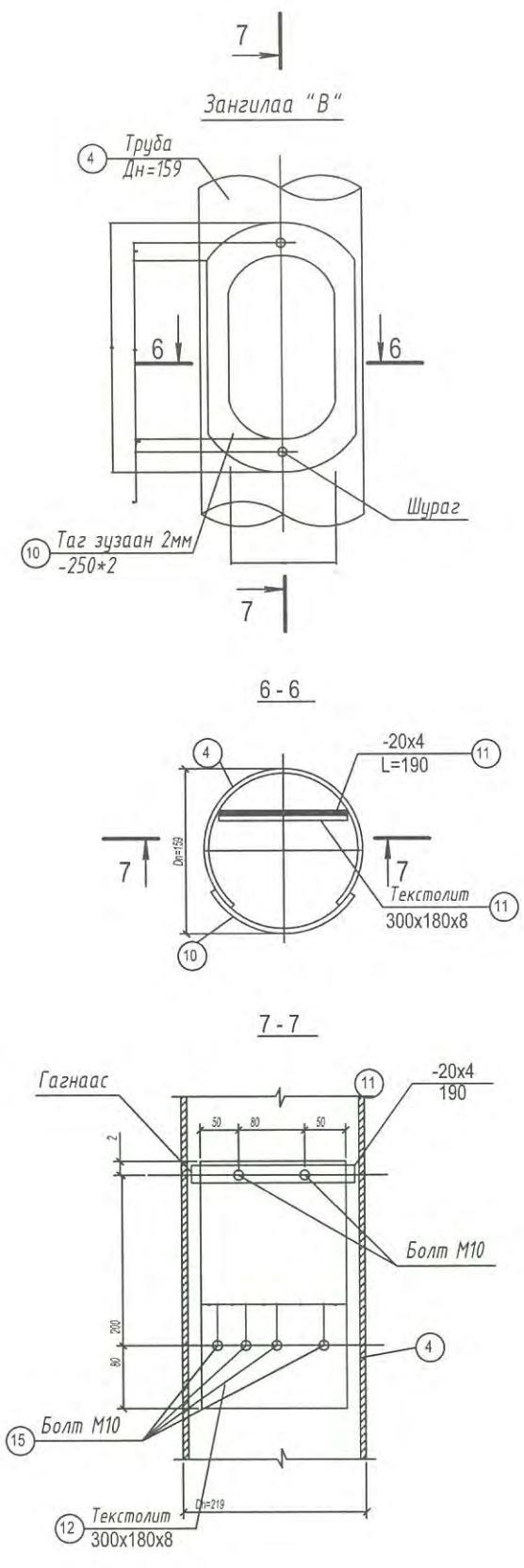
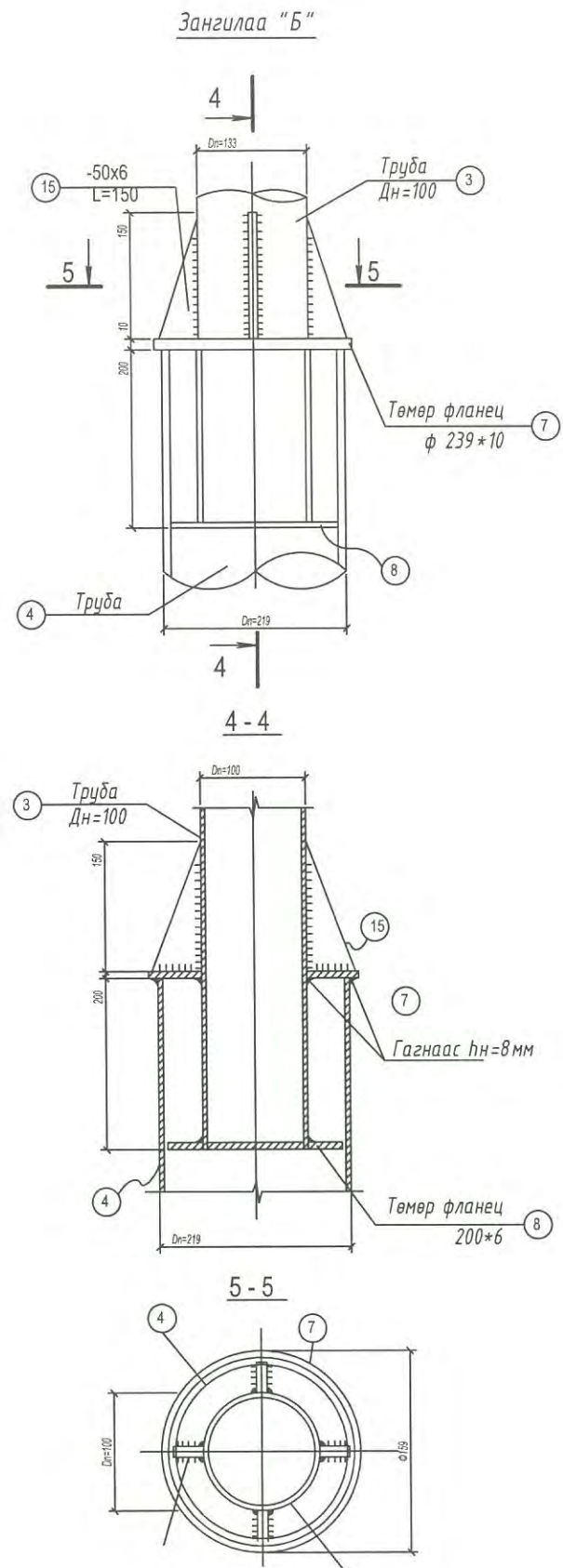

Увс аймаг, Зүүнговь сум
ЗҮҮНГОВЬ СУМЫН ГАДНА ЗАМ ТАЛБАЙН ТОХИЖИЛТЫН ГЭРЭЛТҮҮЛЭГ

Зангилаа "Б", "В", "Г"			Үе шат : АЭ	
Инженер	<i>Д.Майцэцэг</i>	Д.Майцэцэг	ЕГ шифр : ЭЖК-2019/07	Огноо: 2019 он 3-р сар
Гүйцэтгэсэн	<i>В.Халимдүрт</i>	Д.Хажидсүрэн	ТГ шифр :	Хуудас : ГГ-3
Шалгасан	<i>М.Оюунбат</i>	М.Оюунбат		Бүх хуудас 4

Гадна гэрэлтүүлгийн удирдлагын бүдүүвч

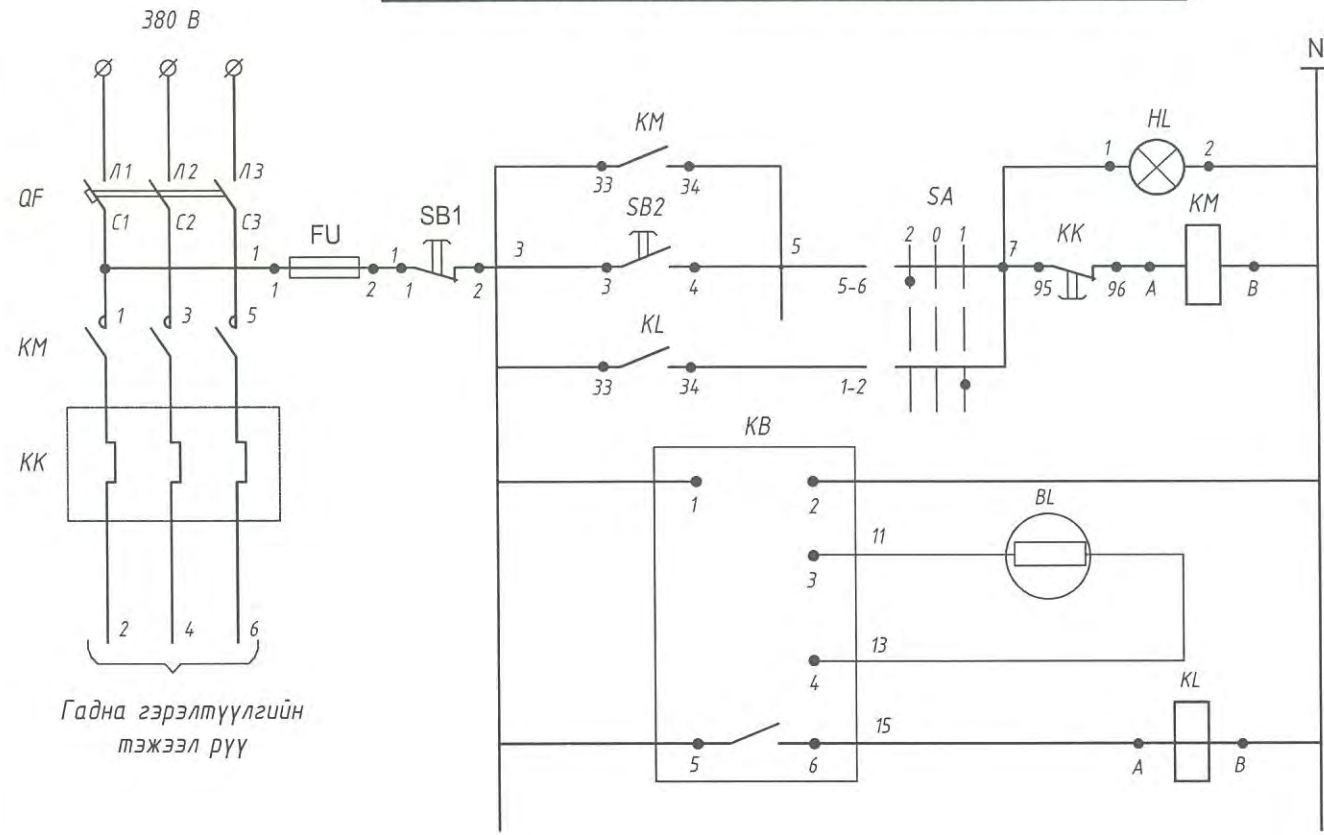

Гадна гэрэлтүүлгийн тэжээл рүү

Гэрэлтүүлгийн самбарын ерөнхий байдал /1 гаргалгатай/

Тэмдэглэгээ	Нэр	Тоо	Тайлбар
	Гэрэлтүүлгийн удирдлагын самбар ГГ-УС-д		
QF	3 туйлт автомат АЕ 2040М I _p =63А	1	
KM	Соронзон залгуур ПМЛ420002В ТУ16,644,001-83 РТ/2057-04 I _{мэ} =45А ТУ16,513,543-83	1	
KL	Завсрын реле ПЭ-37-22УЗ	1	
SA	Сэлгэн залгагч түлхүүр ПКУЗ-14С2001УЗ	1	
SB1	Удирдлагын товчлуур КЕ-011 Хийц 2, улаан товчлууртай	1	
SB2	Мөн хар товчлууртай	1	
HL	Гэрлийн арматур ногоон өнгийн АС-220	1	
KB	Фото реле ФР-2УЗ 220В	1	
	Байранд	1	
BL	Фото эсэргүүцэл ФСК-1	1	

Гадна холболтын бүдүүвч

Гадна гэрэлтүүлгийн удирдлагын самбар ГГ-УС

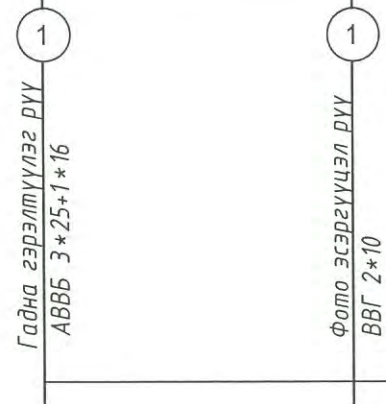

Гадна цахилгааны зураг үз

Конт-ын холболт	Байршил С		
	Схем 2001		
	-45	0	+45
1-2			X
3-4			X
5-6	X		
7-8	X		
тэмдэг	2	0	1
тэмдэг			

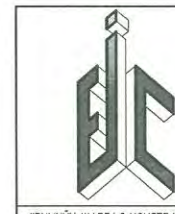

"Энхийн Жаргал Констракшн" ХХК
Утас: +976 90005665

Увс аймаг, Зүүнговь сум					
ЗҮҮНГОВЬ СУМЫН ГАДНА ЗАМ ТАЛБАЙН ТОХИЖИЛТЫН ГЭРЭЛТҮҮЛЭГ					
Гэрэлтүүлгийн удирдлагын бүдүүвч					Үе шат : А3
Инженер	<i>Д.Майцэцэг</i>	Д.Майцэцэг	ЕГ шифр :	Масштаб :	Огноо:
Гүйцэтгэсэн	<i>Д.Хамидсүрэн</i>	Д.Хамидсүрэн	ЭЖК-2019/07		2019 он 3-р сар
Шалгасан	<i>М.Оюунбат</i>	М.Оюунбат	ТГ шифр :	Хуудас :	Бүх хуудас
				ГГ-4	4



"ЭНХИЙН ЖАРГАЛ КОНСТРАКШН" ХХК

Зургийн шифр ЭЖК-2019/07

Увс аймаг. Зүүнговь сум.
ЗҮҮНГОВЬ СУМЫН ГАДНА ЗАМ ТАЛБАЙН ТОХИЖИЛТЫН
ГЭРЭЛТҮҮЛЭГ

ГАДНА ГЭРЭЛТҮҮЛГИЙН АЖЛЫН ЗУРАГ

Бүлэг-III : ГАДНА ГЭРЭЛТҮҮЛГИЙН САМБАР
/Информатикийн хүрээлэн/

Улаанбаатар хот
2019 он

Зургийн жагсаалт

Д/д	Хуудасны агуулга	Хуудасны тоо	Нийт хуудас
1	Тайлбар бичиг	1	9
2	Зургийн жагсаалт, материалын түүвэр	2	9
3	Гэрэлтүүлгийн самбарын харагдах байдал /нүүр ба ар тал/	3	9
4	Гэрэлтүүлгийн самбарын харагдах байдал /4 гаргалгатай/	4	9
5	4 гаргалгатай гэрэлтүүлгийн самбарын зарчмын схем	5	9
6	Гэрэлтүүлгийн самбарын цутгамал суурь	6	9
7	Гэрэлтүүлгийн самбарын алсын удирдлага	7	9
8	Гэрэлтүүлгийн самбарын тоолуурын хайрцаг	8	9
9	Гэрэлтүүлгийн самбарын газардуулга	9	9

Материалын түүвэр

Д/д	Материалын нэр	Марк				
			1 групп	2 групп	3 групп	4 групп
1	Тоолуурын хайрцаг	40x40x20				
2	Удирдлагын хайрцаг	30x40x15				
3	Автомат	CHINT NM-1005-330				
4	Пускатель 220VAC	CHINT CJX - 6511	1	2	3	4
5	Гал хамгаалагчын суурь	RT 16-00(NT00)	3	6	9	12
6	Гал хамгаалагч	RT16-00 (NT00) GL -100	1	3	3	4
7	Гал хамгаалагч	RT16-00 (NT00) GL -100	3	6	9	12
8	Клем 100А	ТС100А-3Р	1	2	3	4
9	0-ийн шини					
10	Гэрлийн патроны суурь					
11	Гэрлийн чийдэн	30Вт				
12	Гэрлийн унтраалга					
13	Төгсгөлийн унтраалга	TZ-8108				
14	Зэс голтой ПВ маягын утас	ПВ-1*25	7	7	7	7
15	Зэс голтой ПВ маягын утас	ПВ-1*16	12	9	11	12
Тоолуурын хайрцаг						
16	Бүрэн электрон тоолуур	DTSD111				
Удирдлагын хайрцаг						
17	Удирдлагын аппарат	LCS485-v1.2				
18	Цагийн реле	CHINT KG316T				
Цутгамал бетон суурь						
19	Болт	M16				
20	Бетон /M150 маягын орцтой 60*120*60/	м3				

 <p>“ЭНХИЙН ЖАРГАЛ КОНСТРАКШН” ХХК Утас: +976 90005665</p>	Увс аймаг, Зүүнговь сум.					
	ЗҮҮНГОВЬ СУМЫН ГАДНА ЗАМ ТАЛБАЙН ТОХИЖИЛТЫН ГЭРЭЛТҮҮЛЭГ					
	Зургийн жагсаалт					
	Ye шат : А3					
Инженер	<i>Д.Майцэцэг</i>	Д.Майцэцэг	ЕГ шифр :	Масштаб :	Огноо:	
Гүйцэтгэсэн	<i>Д.Халиун</i>	Д.Халиун	ЭЖК-2019/07		2019 он 3-р сар	
Шалгасан	<i>М.Оюунбат</i>	М.Оюунбат	ТГ шифр :	Хуудас :	Бүх хуудас	
				ГГ-1	9	

	1	2	3	4	5	6	7	8																																											
A	Тайлбар бичиг				Тоолуурын хайрцаг					A																																									
B	<p>УБ хотын нийтийн эзэмшлийн гудамж талбайн гэрэлтүүлгийн төвлөрсөн удирдлагад холбогдох алсын удирдлагатай гэрэлтүүлгийн самбарыг Информатикийн хүрээлэнд боловсруулж шинээр тавигдаж буй гадна гэрэлтүүлгийн удирдлагад ашиглаж байгаа бөгөөд тус самбарыг батлагдсан зураг төсөл, техникийн даалгаврын дагуу тоноглож кабель шугамаар тэжээнэ.</p> <p>Алсын удирдлагатай гадна гэрэлтүүлгийн самбар</p> <p>1. Гадна гэрэлтүүлгийн удирдлагын самбар нь 127x100x37.5 /хэмжээг тавина/ хэмжээтэй, оройн хэсэгтээ цас борооноос хамгаалах нуруу хэлбэрийн хамгаалалтын дүрхүүлтэй, битүүмжлэл сайтай, 2 хаалгатай, төмөр хийцтэй байна.</p> <p>2. Гэрэлтүүлгийн самбар нь шатдаггүй материалаар хийгдэх ба хамгаалалтын дүрхүүлийн зэрэглэл IP34D –ээс багагүй байх шаардлагатай, мөн механик бат бөхийг хангах зорилгоор лист төмрийн зузаан нь 1.5мм ээс багагүй байна.</p> <p>3. Гэрэлтүүлгийн самбар нь ус чийг, тоосноос хамгаалагдсан битүүмжлэлтэй байна.</p> <p>4. Гэрэлтүүлгийн самбар нь тусдаа нууц юм уу ул цоожтой байх ба цоож бүр нь нэг ижил болон өөр өөрийн нууцлалтай байж болох бөгөөд гадна хаалган дээр ААД-ийн дагуу анхааруулах плакатыг бэхэлсэн байна.</p> <p>5. Гэрэлтүүлгийн самбарын 0 –ын шин нь их биетэйгээ тусгаарлагчтай боолтон холбоосоор нягт холбогдсон байна. Гэрэлтүүлгийн самбарын их бие нь газардуулах дайгууламжтай холбогдох боолтон холболттой байна.</p> <p>6. Гэрэлтүүлгийн шитэнд холдох газардуулгын эсэргүүцэл жилийн аль ч улиралд 4 Ом оос ихгүй байна.</p>				<p>1. Тоолуурын хайрцаг нь нүүрэн хэсэгтээ 27x8 /хэмжээг тавина/ хэмжээтэй тунгалаг хаалттай, түүгээр тоолуурын заалтыг харах боломжтой, 40x40x20 хэмжээтэй хайрцаг байна.</p> <p>2. Тоолуурын хайрцаг нь дотор сууриндаа угсравчин бүтэцтэй их биендээ болтон холболтоор бэхлэгдэх төмөр хийцийн хавтантай байх ба тоолуур болон 3 фазын ерөнхий автоматыг түүн дээр болтон холболтоор бэхлэж тогтооно.</p> <p>3. Тоолуурын хайрцаг нь дээд болон доод хэсэгтээ 3мм ээс багагүй диаметр бүхий тус бүр 3 ш кабель сүвэгчлэх нүхтэй байна.</p> <p>4. Тоолуурын хайрцаг дотор 100 А-ийн 3 фазын автомат болон 100А-ийн 3 фазын тарифтай DTSD111 тоолуурыг байрлуулна.</p>					B																																									
C	<p>Удирдлагын хайрцаг</p> <p>1. Удирдлагын аппаратын хайрцаг нь 30x40x15 хэмжээтэй, төмөр хийцтэй байх бөгөөд хайрцгийн доод хэсгийн 2 талд кабель сүвэгчлэх зориулалттай PG13.5 загварын кабель сүвэгчлэгчийг байрлуулна.</p> <p>2. Удирдлагын хайрцаг нь дотор сууриндаа угсравчин бүтэцтэй төмөр хийцийн хавтайнтай байх ба удирдлагын хайрцаг болон цагийн релег түүн дээр болтон холболтоор бэхлэж тогтооно.</p> <p>3. ШЧА –ийн Информатикийн хүрээлэнд боловсруулсан алсын удирдлагын аппаратыг байрлуулах боломжтой зай талбайтай үлдээж цагийн релег байрлуулна.</p>				<p>Тоолуур</p> <p>1. 100А ийн 3 фазын тарифтай RS-485 холболтоор удирдлагын аппараттай мэдээлэл солилцох чадвартай DTSD111 тоолуур байна. Уг тоолуурыг тоолуурын хайрцагт боолтон холболтоор бэхлэнэ.</p>					C																																									
D	<p>Удирдлагын аппарат</p> <p>1. ШЧА –ийн Информатикийн хүрээлэнд боловсруулсан гэрэлтүүлгийн самбарын удирдлагын аппарат байна. Энэ аппарат нь удирдлагын хайрцаг дотор дээд хэсэгт боолтон холболтоор бэхлэгдэх ба 20x15x10 ихгүй хэмжээтэй байна.</p>				<p>Суурийн блок</p> <p>1. Нийтийн эзэмшлийн гудамж талбайн гэрэлтүүлгийн удирдлагын самбарыг тусгай цутгасан бетон суурин дээр бэхлэж, суурийг газарт 0.4м ээс багагүй гүнд суулгаж өгнө. Суурь нь өөрийн газардуулах дайгууламжтай байна.</p> <p>2. Суурь нь доод хэсэгтээ 15см диаметр бүхий кабель сүвэгчлэх бш нүх, гол хэсгээрээ хөндий хийцтэй байх бөгөөд түүгээр тэжээлийн кабелийг сүвэгчилж гэрэлтүүлгийн самбарт оруулна.</p> <p>3. Самбар бэхлэх болтыг цутгамал бетон суурийн их биеийн төмөр араманд гагнаж, цутгамал суурийн дээд ирмэгээс дээш 5см аас багагүй ил гаргаж өгсөн байна.</p>					D																																									
E					<p>Газардуулга</p> <p>1. Газрын хөрсний эсэргүүцэл тодорхойгүй тул $\rho=1000$ Ом.м гэж авав. Гэрэлтүүлгийн самбар болон бүх тоноглол, тусгаарлагчийн сууриудыг газардуулна.</p> <p>2. Газардуулгын хэвтээ хүрээг 10 мм голчтой дугуй гангаар хийнэ. /50*5-ийн туузан гангаар хийж болно. Дугуй /туузан/ ганг газрын тэглэгдсэн түвшингээс доош 0,5м-ийн гүнд шуудуунд суулгана.</p> <p>3. Босоо электродыг 3.0 м-ийн урттай 22 мм голчтой дугуй огтлолтой гангаар хийнэ. /2.5 м-ийн урттай 50*50*5-ийн булан төмрөөр хийж болно./ Босоо электродыг өрөмдөх замаар газарт зоож угсарна.</p> <p>4. Газардуулгын хэвтээ хүрээ, босоо электродыг хооронд нь гагнуураар холбоно.</p> <p>5. Гэрэлтүүлгийн самбарын газардуулгын эсэргүүцэл нь жилийн аль ч улиралд 4 Ом-оос ихгүй байх шаардлагатай.</p>					E																																									
F					<table border="1" style="width: 100%; border-collapse: collapse;"> <tr> <td rowspan="4" style="text-align: center;">  <small>“ЭНХИЙН ЖАРГАЛ КОНТРАКШИН” ХХК Утас: +976 90005665</small> </td> <td colspan="6" style="text-align: center;">Увс аймаг, Зүүнговь сум</td> </tr> <tr> <td colspan="6" style="text-align: center;">ЗҮҮНГОВЬ СУМЫН ГАДНА ЗАМ ТАЛБАЙН ТОХИЖИЛТЫН ГЭРЭЛТҮҮЛЭГ</td> </tr> <tr> <td colspan="6" style="text-align: center;">Тайлбар бичиг</td> <td style="text-align: center;">Үе шат : А3</td> </tr> <tr> <td style="text-align: center;">Инженер</td> <td style="text-align: center;"><i>Д.Майцэцэг</i></td> <td style="text-align: center;">Д.Майцэцэг</td> <td style="text-align: center;">ЕГ шифр :</td> <td style="text-align: center;">Масштаб :</td> <td style="text-align: center;">Огноо:</td> <td style="text-align: center;">2019 он 3-р сар</td> </tr> <tr> <td style="text-align: center;">Гүйцэтгэсэн</td> <td style="text-align: center;"><i>Д.Хажидсүрэн</i></td> <td style="text-align: center;">Д.Хажидсүрэн</td> <td style="text-align: center;">ЭЖК-2019/07</td> <td style="text-align: center;">Хуудас :</td> <td style="text-align: center;">Бүх хуудас</td> <td style="text-align: center;">9</td> </tr> <tr> <td style="text-align: center;">Шалгасан</td> <td style="text-align: center;"><i>М.Оюунбат</i></td> <td style="text-align: center;">М.Оюунбат</td> <td style="text-align: center;">ТГ шифр :</td> <td style="text-align: center;">ГГ-2</td> <td colspan="2"></td> </tr> </table>					 <small>“ЭНХИЙН ЖАРГАЛ КОНТРАКШИН” ХХК Утас: +976 90005665</small>	Увс аймаг, Зүүнговь сум						ЗҮҮНГОВЬ СУМЫН ГАДНА ЗАМ ТАЛБАЙН ТОХИЖИЛТЫН ГЭРЭЛТҮҮЛЭГ						Тайлбар бичиг						Үе шат : А3	Инженер	<i>Д.Майцэцэг</i>	Д.Майцэцэг	ЕГ шифр :	Масштаб :	Огноо:	2019 он 3-р сар	Гүйцэтгэсэн	<i>Д.Хажидсүрэн</i>	Д.Хажидсүрэн	ЭЖК-2019/07	Хуудас :	Бүх хуудас	9	Шалгасан	<i>М.Оюунбат</i>	М.Оюунбат	ТГ шифр :	ГГ-2			F
 <small>“ЭНХИЙН ЖАРГАЛ КОНТРАКШИН” ХХК Утас: +976 90005665</small>	Увс аймаг, Зүүнговь сум																																																		
	ЗҮҮНГОВЬ СУМЫН ГАДНА ЗАМ ТАЛБАЙН ТОХИЖИЛТЫН ГЭРЭЛТҮҮЛЭГ																																																		
	Тайлбар бичиг						Үе шат : А3																																												
	Инженер	<i>Д.Майцэцэг</i>	Д.Майцэцэг	ЕГ шифр :	Масштаб :	Огноо:	2019 он 3-р сар																																												
Гүйцэтгэсэн	<i>Д.Хажидсүрэн</i>	Д.Хажидсүрэн	ЭЖК-2019/07	Хуудас :	Бүх хуудас	9																																													
Шалгасан	<i>М.Оюунбат</i>	М.Оюунбат	ТГ шифр :	ГГ-2																																															
	1	2	3	4	5	6	7	8																																											

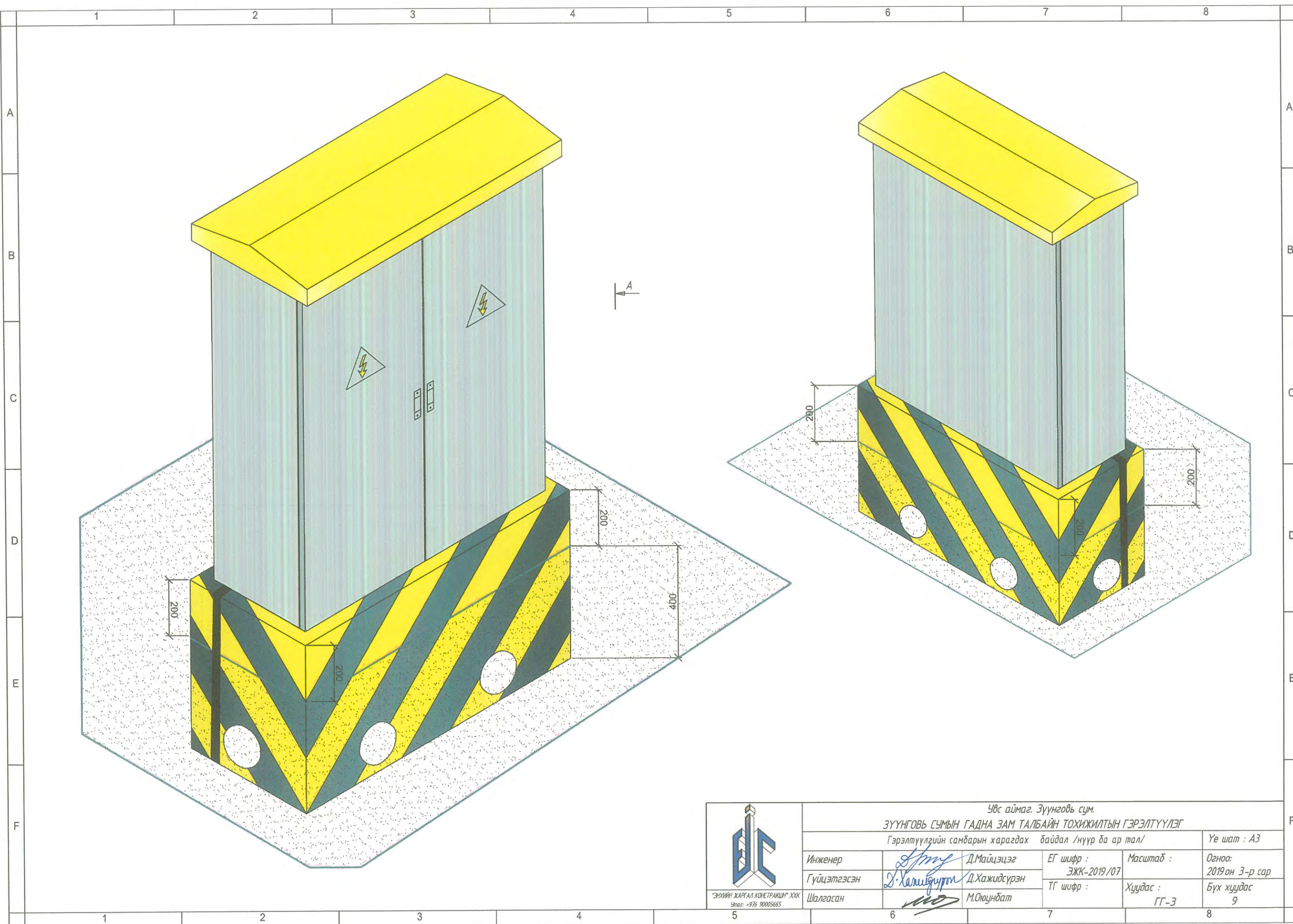

 "ЭХИЙН ЖАРГАЛ КОНСТРАКШ" ХХК Утас: +976 90005665	Увс аймаг, Зүүнговь сум. ЗҮҮНГОВЬ СУМЫН ГАДНА ЗАМ ТАЛБАЙН ТОХИЖИЛТЫН ГЭРЭЛТҮҮЛЭГ					
	Гэрэлтүүлгийн самбарын харагдах байдал /нүүр ба ар тал/			Үе шат : А3		
	Инженер	<i>Д.Майцэцэг</i>	Д.Майцэцэг	ЕГ шифр :	Масштаб :	Огноо:
	Гүйцэтгэсэн	<i>Д.Халивдурт</i>	Д.Хажидсүрэн	ЭЖК-2019/07		2019 он 3-р сар
Шалгасан	<i>М.Оюунбат</i>	М.Оюунбат	ТГ шифр :	Хуудас :	Бүх хуудас	
				ГГ-3	9	

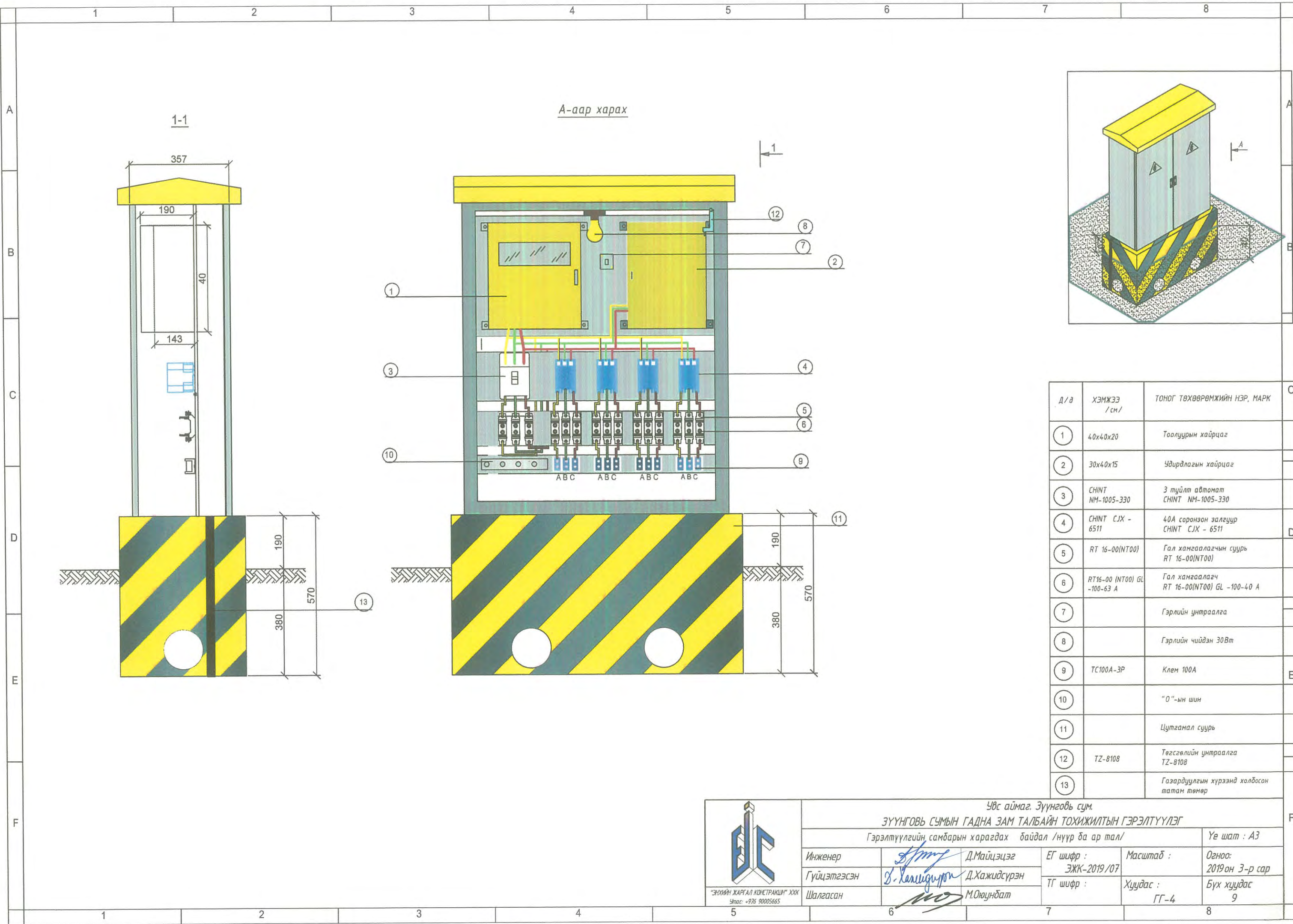

Д/а	ХЭМЖЭЭ /см/	ТОНОГ ТӨХӨӨРӨМЖИЙН НЭР, МАРК
1	40x40x20	Тоолуурын хайрцаг
2	30x40x15	Удирдлагын хайрцаг
3	CHINT NM-1005-330	3 туйлт автомат CHINT NM-1005-330
4	CHINT CJX - 6511	40А соронзон залгуур CHINT CJX - 6511
5	RT 16-00(NT00)	Гал хамгаалагчийн суурь RT 16-00(NT00)
6	RT16-00 (NT00) GL -100-63 А	Гал хамгаалагч RT 16-00(NT00) GL -100-40 А
7		Гэрлийн унтраалга
8		Гэрлийн чийдэн 30Вт
9	ТС100А-3Р	Клем 100А
10		"0"-ын шин
11		Цутгамал суурь
12	TZ-8108	Төгсгөлийн унтраалга TZ-8108
13		Газардуулгын хүрээнд холбосон татан төмөр

Увс аймаг, Зүүнговь сум.
ЗҮҮНГОВЬ СУМЫН ГАДНА ЗАМ ТАЛБАЙН ТОХИЖИЛТЫН ГЭРЭЛТҮҮЛЭГ

Гэрэлтүүлгийн самбарын харагдах байдал /нүүр ба ар тал/

Инженер Гүйцэтгэсэн Шалгасан	<i>Д.Майцэцэг</i>	Д.Майцэцэг	ЕГ шифр : ЭЖК-2019/07	Масштаб :	Огноо: 2019 он 3-р сар
	<i>Б.Халиуцур</i>	Д.Хажидсүрэн	ТГ шифр :	Хуудас :	Бүх хуудас
	<i>М.Оюунбат</i>	М.Оюунбат		ГГ-4	9

Үе шат : А3



Алсын удирдлагатай гэрэлтүүлгийн самбарын зарчмын схем
/4 гаргалгатай гэрэлтүүлгийн самбар/

ТЭМДЭГ - ЛЭГЭЭ	ТОНОГ ТӨХӨӨРӨМЖИЙН НЭР, МАРК	ТОО /ш/
CB	Удирдлагын хайрцаг	1
QF1.2	3 туйлт 63А автомат CHINT NM-1005-330	2
KM	25А соронзон залгуур CHINT CJX - 6511	4
SA	Гэрлийн унтраалга	1
HL	Гэрлийн чийдэн 30Вт	1
Fu-1	Гал хамгаалагч RT 16-00(NT00) GL - 63A	3
Fu-2	Гал хамгаалагч RT 16-00(NT00) GL - 25 A	12
SB1	Төгсгөлийн унтраалга TZ-8108	1
Wh	3 фазын дүрэн электрон тоолуур DTSD111-63A	1
MB	Тоолуурын хайрцаг	1
C	Удирдлагын аппарат	1
T	Цагийн реле	1
H	Халаагуур	1

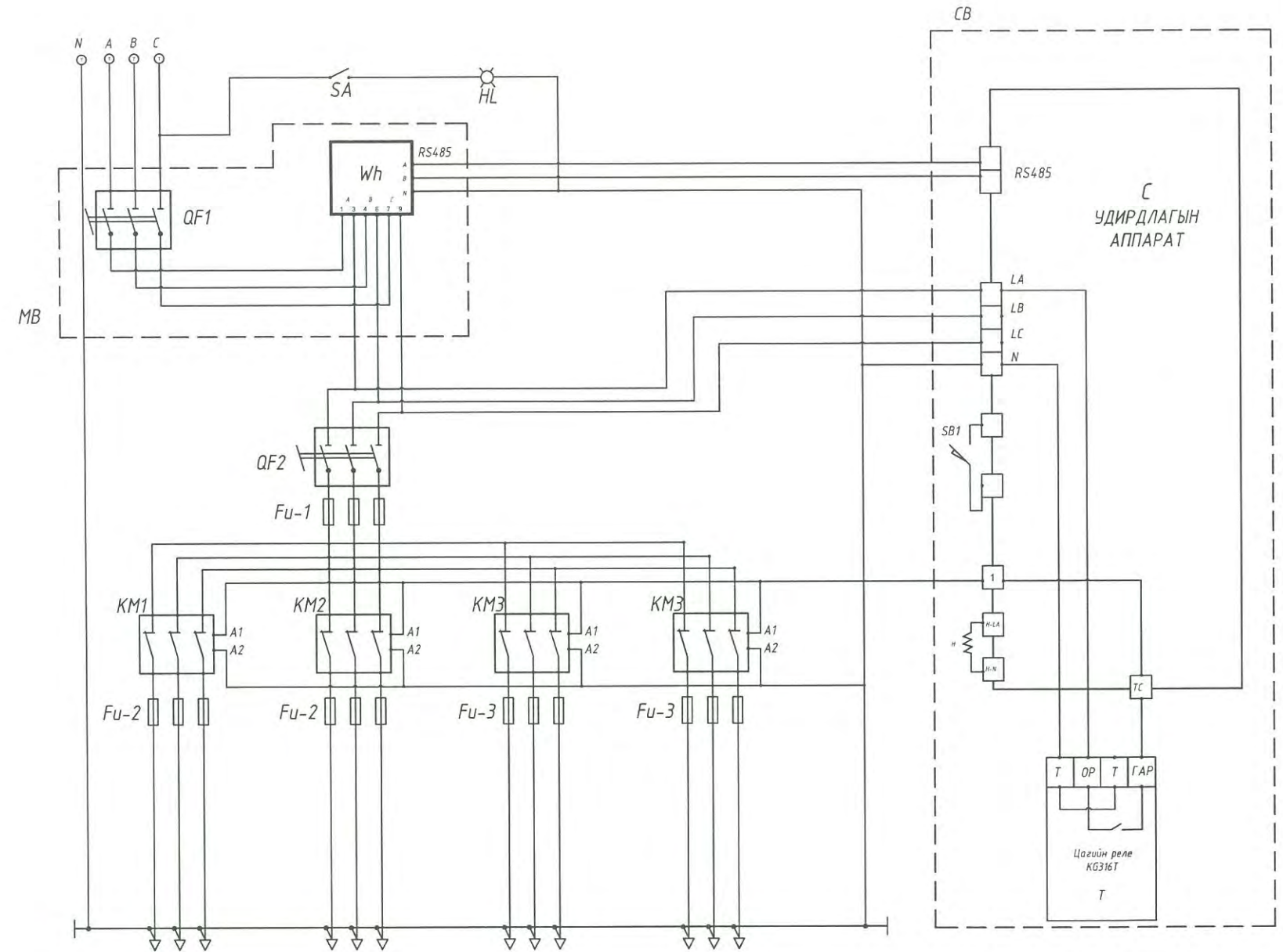

“ЭНХИЙН ЖАРГАЛ КОНТРАКЦИН” ХХК
Утас: +976 90005665

Увс аймаг, Зүүнговь сум.					
ЗҮҮНГОВЬ СУМЫН ГАДНА ЗАМ ТАЛБАЙН ТОХИЖИЛТЫН ГЭРЭЛТҮҮЛЭГ					
4 гаргалгатай гэрэлтүүлгийн самбарын зарчмын схем					Үе шат : АЗ
Инженер	<i>Д.Майцэцэг</i>	Д.Майцэцэг	ЕГ шифр : ЭЖК-2019/07	Масштаб :	Огноо: 2019 он 3-р сар
Гүйцэтгэсэн	<i>Д.Халидсүрэн</i>	Д.Халидсүрэн	ТГ шифр :	Хуудас : ГГ-5	Бүх хуудас 9
Шалгасан	<i>М.Оюунбат</i>	М.Оюунбат			

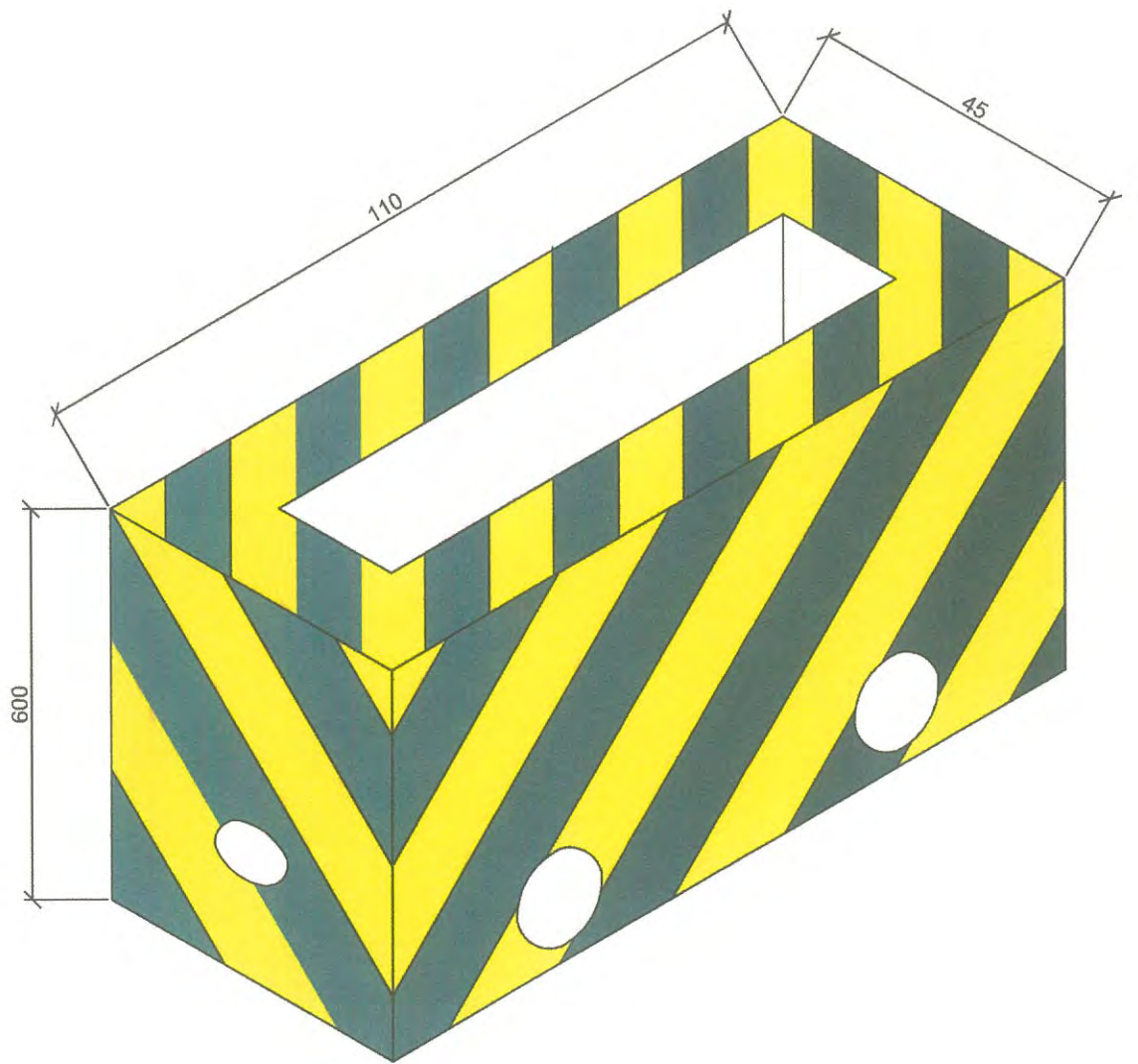
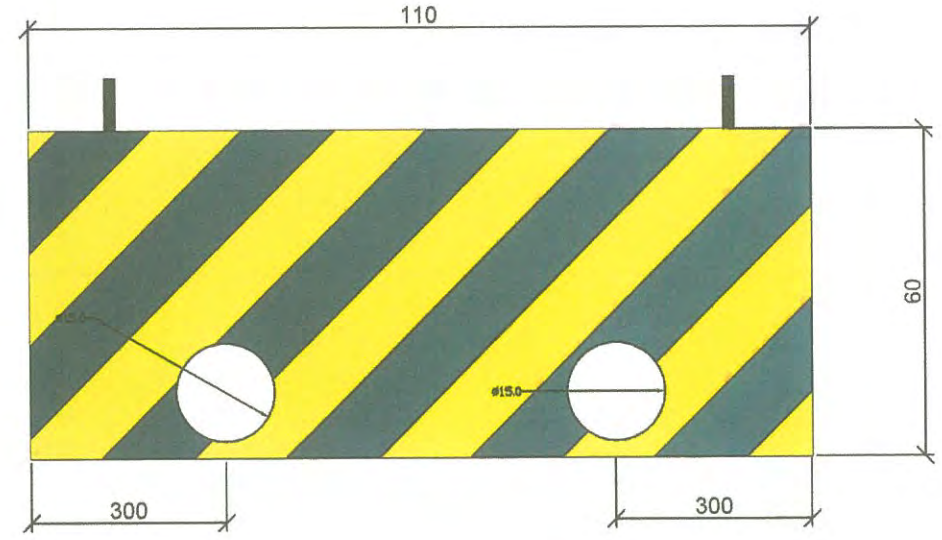
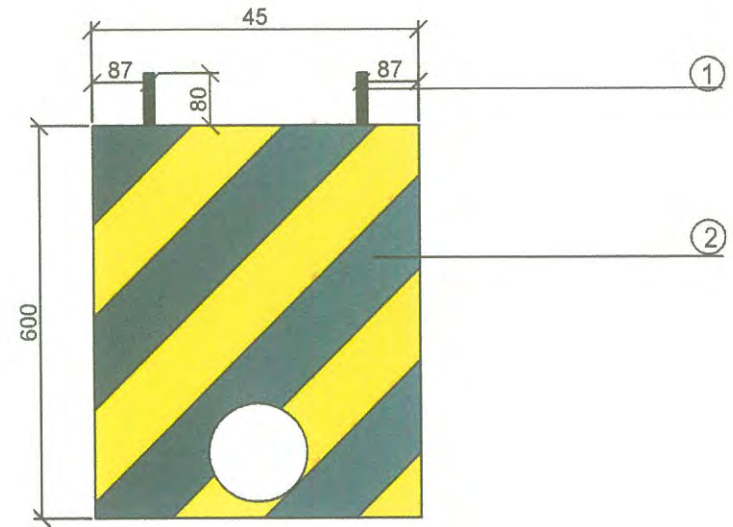
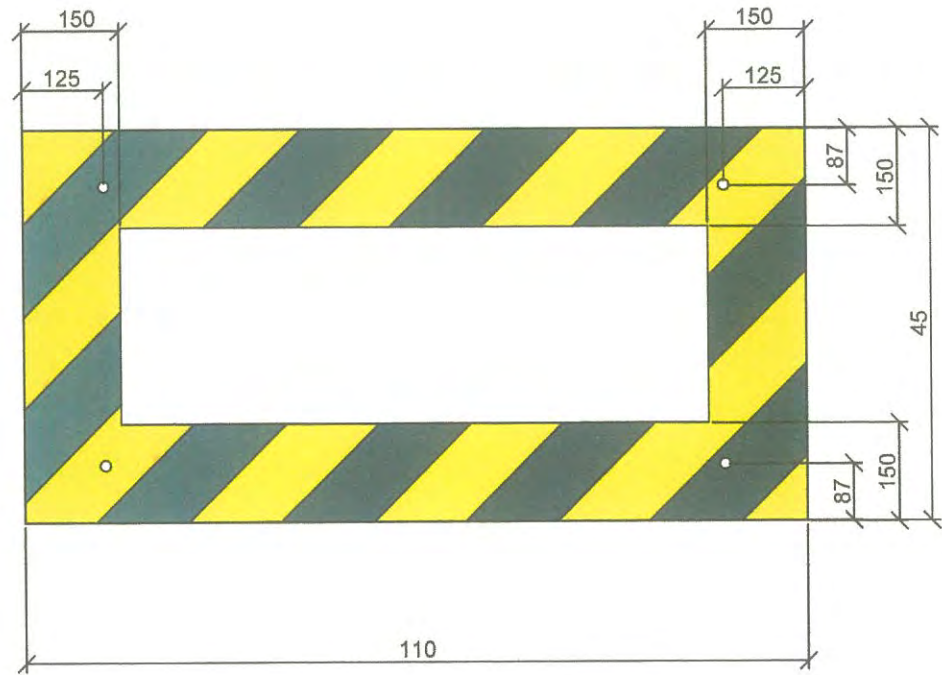

№	Нэр	марк	тоо
1	Болт /ш/	M16	4
2	Бетон цутгамал суурь /м3/		1.3

 "ЭДИЙН ХАРГАЛ КОНСТРАКШ" ХХК Утас: +976 90005665	Увс аймаг, Зүүнговь сум ЗҮҮНГОВЬ СУМЫН ГАДНА ЗАМ ТАЛБАЙН ТОХИЖИЛТЫН ГЭРЭЛТҮҮЛЭГ					
	Гэрэлтүүлгийн самбарын цутгамал суурь				Үе шат : АЗ	
	Инженер	<i>Д.Майцэцэг</i>	Д.Майцэцэг	ЕГ шифр : ЭЖК-2019/07	Масштаб :	Огноо: 2019 он 3-р сар
	Гүйцэтгэсэн	<i>Х.Хамидурин</i>	Д.Хажидсүрэн	ТГ шифр :	Хуудас :	Бүх хуудас
Шалгасан	<i>М.Оюунбат</i>	М.Оюунбат		ГГ-6	9	

Алсын удирдлагын хайрцаг

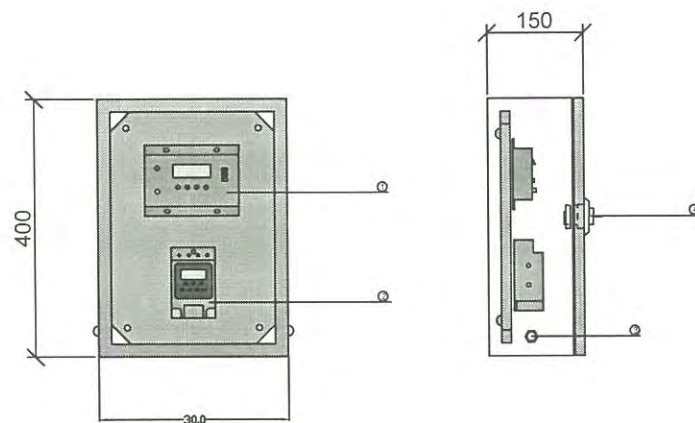
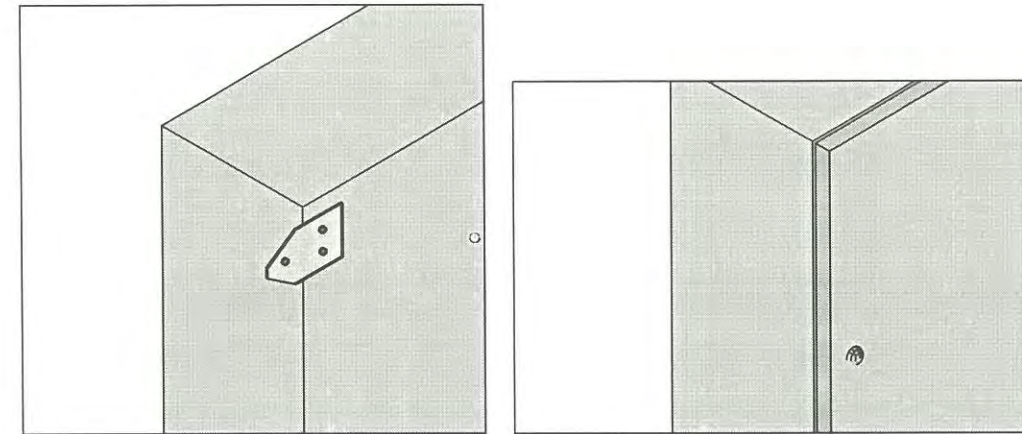
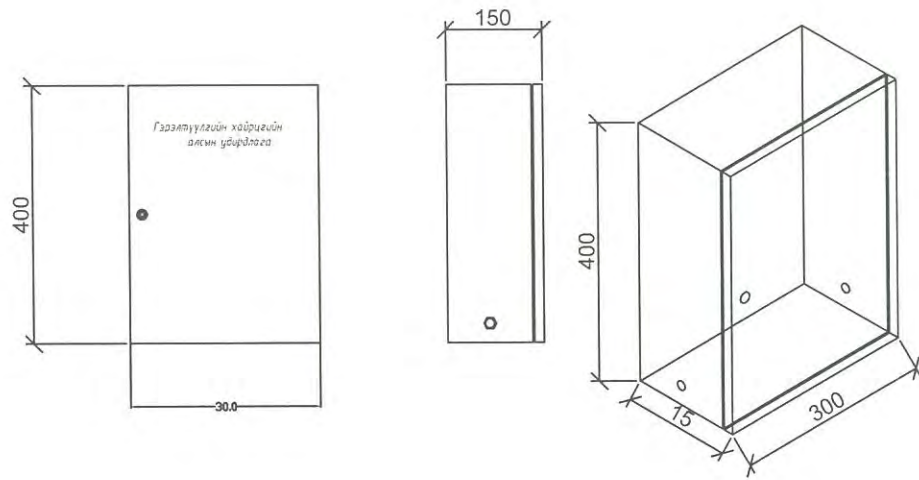

№	Нэр	марк	тоо
1	Удирдлагын аппарат	LCS 485-v1.2	1
2	Цагийн реле	СННТ К6316Т	1
3	Кабель сүвэгчлэгч	РБ 13.5	1
4	Нууц цоож		1

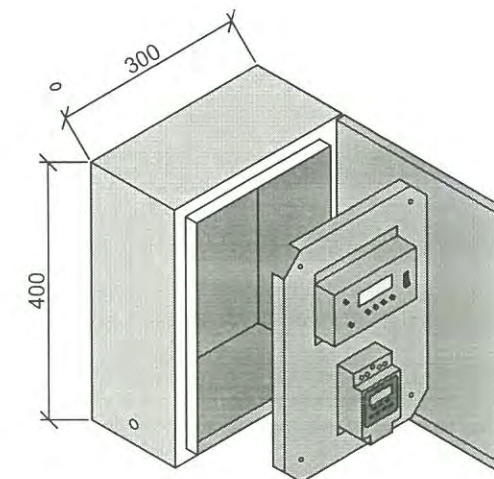

 <p>“ЭНХИЙН ЖАРГАЛ КОНСТРАКШН” ХХК Утас: +976 90005665</p>	Увс аймаг, Зүүнговь сум. ЗҮҮНГОВЬ СУМЫН ГАДНА ЗАМ ТАЛБАЙН ТОХИЖИЛТЫН ГЭРЭЛТҮҮЛЭГ				
	Гэрэлтүүлгийн самбарын алсын удирдлага			Үе шат : А3	
	Инженер	<i>Д.Майцэцэг</i>	Д.Майцэцэг	ЕГ шифр : ЭЖК-2019/07	Масштаб : Огноо: 2019 он 3-р сар
	Гүйцэтгэсэн	<i>Д.Халимдур</i>	Д.Халимдур	ТГ шифр :	Хуудас : Бүх хуудас 9
Шалгасан	<i>М.Оюунбат</i>	М.Оюунбат	ГГ-7		

Тоолуурын хайрцаг

Нүүрэн тал

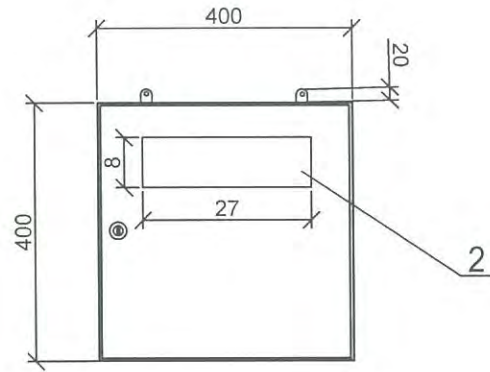

Ар тал

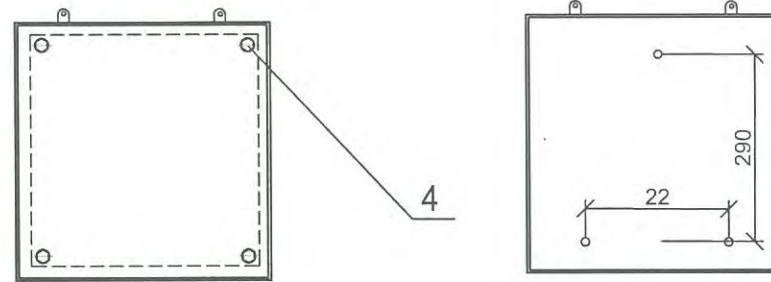

Хөндийрүүлэгч
текстолит

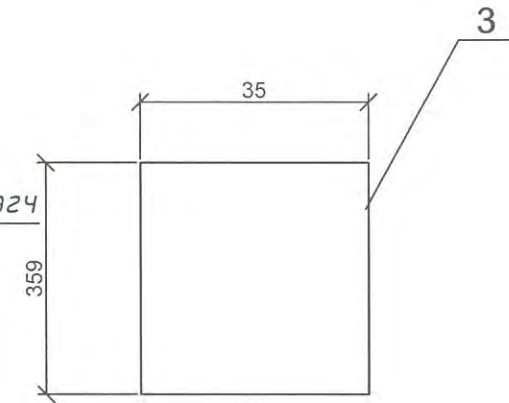

Дээд тал

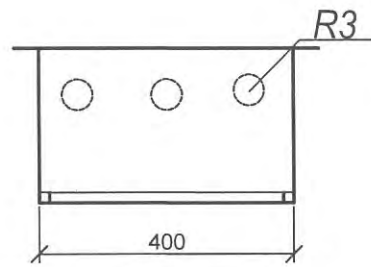

Хажуу тал

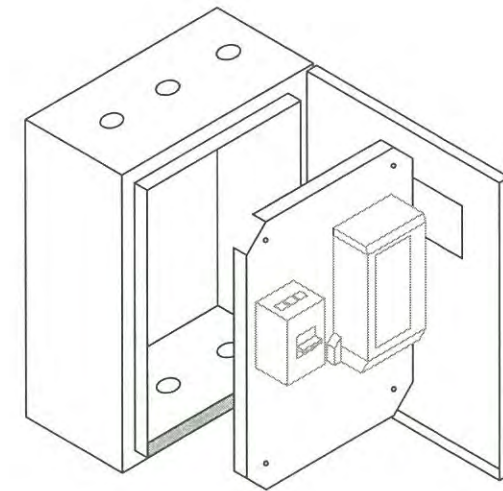
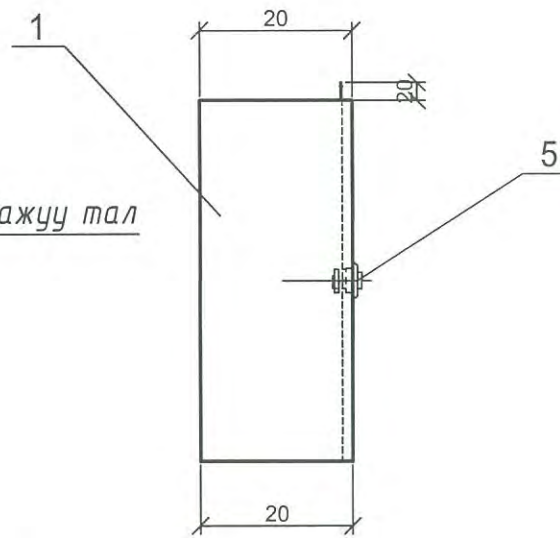

ТЭМДЭГ - -ЛЭГЭЭ	Нэр, хэмжээ /мм/	Нэр ГС-т /ш/
1	Тоолуурын самбар / 40*40*20/	1
2	Целлюид цонх	1
3	Хөндийрүүлэгч текстолит 350x350	1
4	Болт, гайка, шайба M10	4-4-8
5	Нууц цоож	1

 "ЭНХИЙН ХАРИАЛ КОНСТРАКШН" ХХК Утас: +976 90005665	Увс аймаг, Зүүнговь сум, ЗҮҮНГОВЬ СУМЫН ГАДНА ЗАМ ТАЛБАЙН ТОХИЖИЛТЫН ГЭРЭЛТҮҮЛЭГ Гэрэлтүүлгийн самбарын тоолуурын хайрцаг				Үе шат : АЗ
	Инженер	Д.Майцэцэг	ЕГ шифр : ЭЖК-2019/07	Масштаб :	Огноо: 2019 он 3-р сар
	Гүйцэтгэсэн	Д.Хажидсүрэн	ТГ шифр :	Хуудас : ГГ-8	Бүх хуудас 9
	Шалгасан	М.Оюунбат			



Электродыг шуудуунд байрлуулах

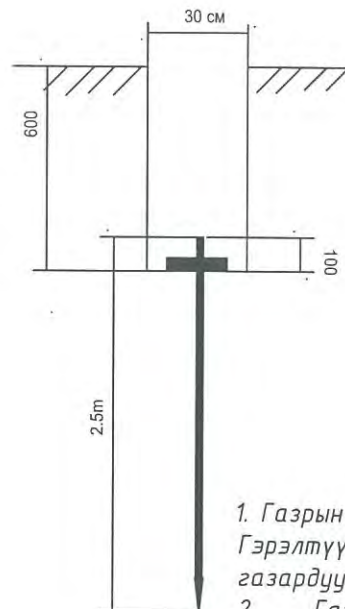

Босоо электродын байрлуулалт

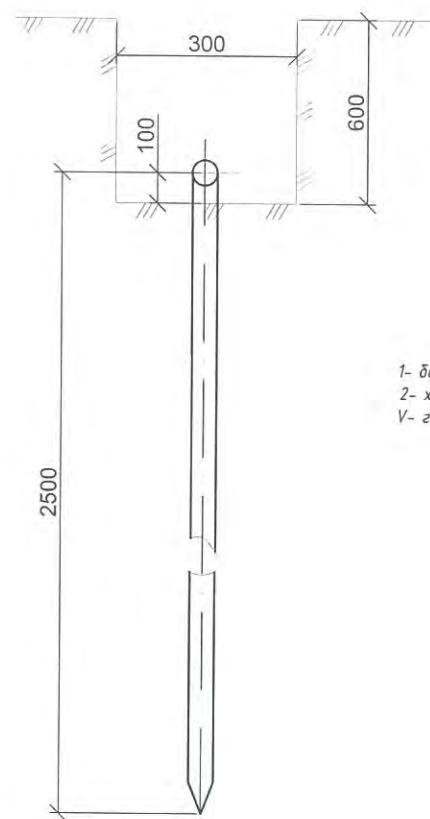

Хэвтээ газардуулагч болон босоо газардуулагчийг гагнуураар холбох

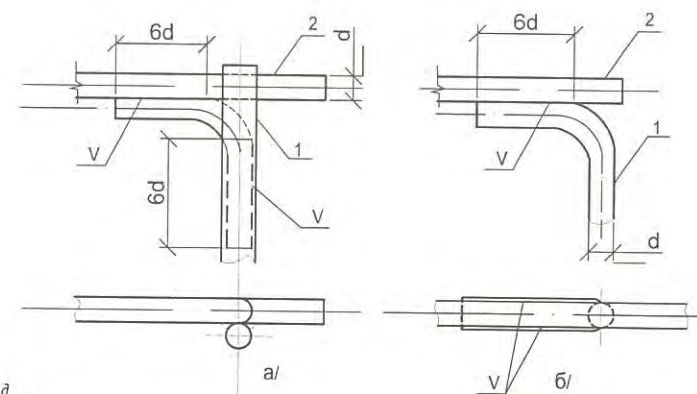

1- босоо электрод
2- хэвтээ электрод
V- гагнуур

Хэвтээ газардуулагч ба газардуулагч утсыг гагнуураар холбох

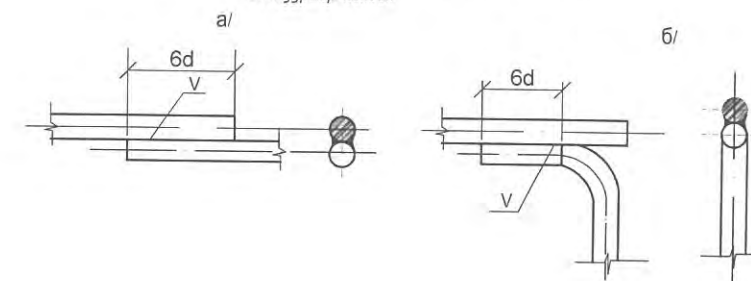

Тайлбар

- Газрын хөрсний эсэргүүцэл тодорхойгүй тул $\rho=1000 \text{ Ом}\cdot\text{м}$ гэж авав. Гэрэлтүүлгийн самбар болон бүх тоноглол, тусгаарлагчийн сууриудыг газардуулна.
- Газардуулгын хэвтээ хүрээг 10 мм голчтой дугуй гангаар хийнэ. /50*5-ийн туузан гангаар хийж болно. Дугуй /туузан/ ганг газрын тэгшлэгдсэн түвшингээс доош 0,5м-ийн гүнд шуудуунд суулгана.
- Босоо электродыг 3.0 м-ийн урттай 22 мм голчтой дугуй огтлолтой гангаар хийнэ. /2.5 м-ийн урттай 50*50*5-ийн булан төмрөөр хийж болно./ Босоо электродыг өрөмдөх замаар газарт зоож угсарна.
- Газардуулгын хэвтээ хүрээ, босоо электродыг хооронд нь гагнуураар холбоно.
- Гэрэлтүүлгийн самбарын газардуулгын эсэргүүцэл нь жилийн аль ч улиралд 4 Ом-оос ихгүй байх шаардлагатай.
- Хэрэв газардуулга нь норм хангахгүй тохиолдолд нэмэлт газардуулга хийж өгнө.

Хүснэгт №1

Хөрсний хүвийн эсэргүүцэл Ом·см	Босоо электродын тоо	Урт, м		Гангийн орц, кг		
		электрод булан /дугуй/	Холбоос булан /дугуй/	булан /дугуй/ ган	Туузан ган	Бүгд
$\rho=1000$	8	2.5	54	74	68	142
$\rho=2500$	24	2.5	148	226.8	186.5	512.8
		/5.0/	/148/	/106.8/	/59/	/165.8/

Материалын түүвэр

Д/д	Тэмдэглэгээ	Нэр	Хэмжих нэгж	Тоо	Тайлбар
1	ГОСТ 103-76	Дугуй огт. ган $\phi 10 \text{ мм}$ Туузан ган Б-4*40/	м	40	Хүснэгт үз
2		Булан төмөр 50*50*5 L=2.5 м	ш		Хүснэгт үз
3	ГОСТ 2590-71	Дугуй огт. ган $\phi 22 \text{ мм}$ L=5000	ш	8	
4	ГОСТ 103-76	Туузан Б-4*5.2	м	2	
5	ГОСТ 6323-71	Утас АПВ-660 35кВ.мм	м	1	
6		Утасны төгсгөвч ТА-7-6	ш	2	
7	ГОСТ 7798-62, ГОСТ 5915-62, ГОСТ 11371-68	Боолт М6*18 эм эрэг даралтын хант	ком	1	
8	ГОСТ 103-76	Туузан Б-4*5.2 L=100	ш	1	
15	ГОСТ 5915-62, ГОСТ 11371-68	Эм эрэг М10 даралтын хант	ком	1	



ЭНХИЙН ХАРГАЛ КОНТРАКТИНГ ХХК
Утас: +976 90005665

Увс аймаг, Зүүнговь сум
ЗҮҮНГОВЬ СУМЫН ГАДНА ЗАМ ТАЛБAYН ТОХИЖИЛТЫН ГЭРЭЛТҮҮЛЭГ

Гэрэлтүүлгийн самбарын газардуулга

Инженер: Д.Майцэцэг
Гүйцэтгэсэн: Д.Хажидсүрэн
Шалгасан: М.Оюунбат

Үе шат : АЗ

ЕГ шифр : ЭЖК-2019/07
ТГ шифр :
Масштаб :
Хуудас : ГГ-9

Огноо: 2019 он 3-р сар
Бүх хуудас 9