

Позиц	Тэмдэглэгээ	Нэр	Тоо шир	Жин кг	Тайлбар
		Рам Р-2	1		3641
1	SD 390 BNS JIS	φ 19 AIII L=6400	40	14.4	576
2		φ 16 AIII L=3400	32	5.44	174.08
3		φ 16 AIII L=3700	40	5.92	236.8
4		φ 22 AIII L=3700	16	11.2	180
5		φ 22 AIII L=3100	16	9.4	150.7
6		φ 16 AIII L=1800	32	2.88	92.16
7		φ 12 AIII L=2100	32	2.1	67.2
8		φ 22 AIII L=2700	16	8.2	131.2
9		φ 16 AIII L=2000	4	3.2	12.8
10		φ 22 AIII L=4000	4	9.12	36.48
11		φ 22 AIII L=2700	8	8.2	65.6
12		φ 19 AIII L=6600	40	14.8	592
13		φ 19 AIII L=5900	40	13.2	528
14		φ 6 AI L=1550	520	0.372	193.4
15		φ 6 AI L=1410	1088	0.338	367.7
Материал Бетон марк В20					20,6 м³

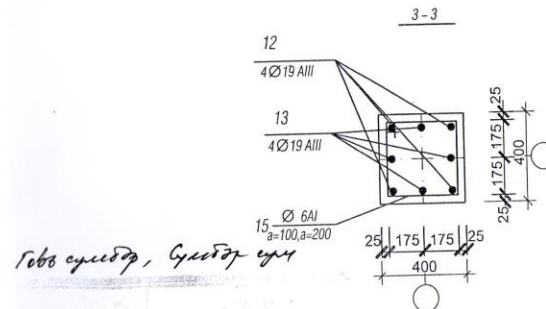

600 18/20.8

Н. Пэрэнлэй, *логос*
Н. Пэрэнлэй, *логос*

А.Б.О.О. 2-6
2015.05.20

Зураг төслийн Тангирс-Од" ХХК		Архангай аймаг, Эрдэнэбулган сум, 150 ХҮҮХДИЙН ЦЭЦЭРЛЭГ.		ББ	
СБД 10-р хороо 7-р хороолол 18-р байр 17 тоот утас/факс 323478	Инженер Гүйцэтгэсэн	Ж.Пэрэнлэй Ж.Пэрэнлэй	Рам Р-2	үе шат А3	хуудас 21
			Ег шифр: 08 / 2010	бүх хуудас 41	
				2010 оны 12 - р сар	

Рам Р-3

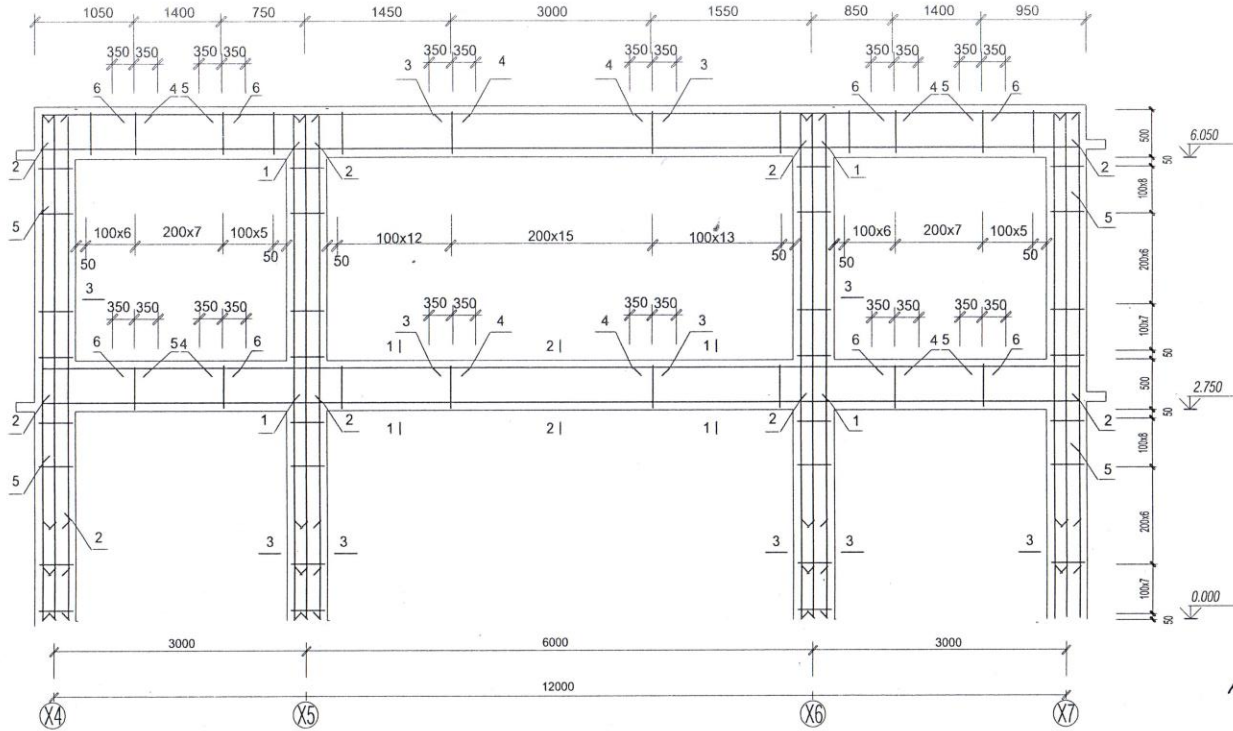

Говь сумбадэр аймгад, Гумбур сум

0-00 15/2013

Н. Паррэнлэй / Н.У.Т. /
Н. Паррэнлэй / А.Б.С. /



Н.Басалз 2-6
2015.05.20

Позиц	Тэмдэглэгээ	Нэр	Тоо шир	Жин кг	Тайлбар
		Рам Р-3	1		1184.37
1	SD 390 BNS JIS	φ 19 AIII L=6400	8	14.4	115.2
2		φ 16 AIII L=3400	16	5.44	87.04
3		φ 16 AIII L=3700	8	5.92	47.36
4		φ 22 AIII L=3100	16	9.4	150.7
5		φ 22 AIII L=2400	16	7.2	116.7
6		φ 12 AIII L=2100	16	2.1	33.6
7		φ 6 AI L=1410	304	0.35	106.4
12		φ 19 AIII L=6600	16	14.8	237.6
13		φ 19 AIII L=5900	16	13.2	212.4
14		φ 6 AI L=1550	208	0.372	77.3
Материал Бетон марк В20					6.8 м3

Зураг төслийн Гандир-Олг ХХК	Архангай аймаг, Эрдэнэбулган сум. 150 ХҮҮХДИЙН ЦЭЦЭРЛЭГ.		ББ	
	СБД 10-р хороо 7-р хороолол 18-р байр 17 тоот утас/факс 323478	Инженер Ж.Пэрэнлэй Гүйцэтгэсэн Ж.Пэрэнлэй	РАМ Р-3 ЕГ шифр: 08/2010	үе шат хуудас бүх хуудас А3 22 41
				2010 оны 12 - р сар

Рам Р-4

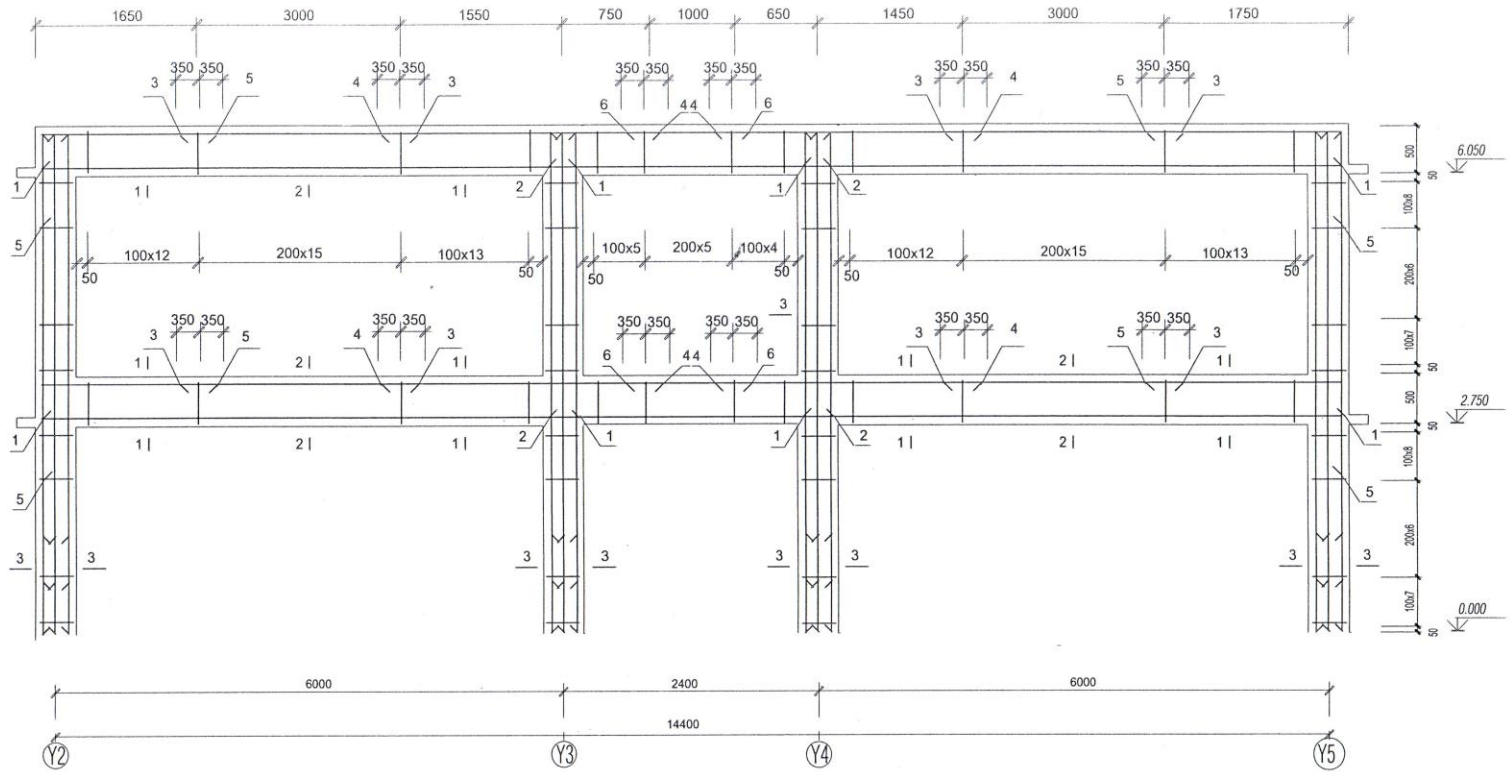

Позиц	Тэмдэглэгээ	Нэр	Тоо шир	Жин кг	Тайлбар
	SD 390 BNS JIS	Рам Р-4	6		808.2
1		ф 19 AIII L=6400	16	14.4	230.4
2		ф 16 AIII L=2800	8	4.48	35.8
3		ф 16 AIII L=3700	16	5.92	94.72
4		ф 22 AIII L=3100	16	9.4	150.7
5		ф 22 AIII L=3100	16	9.4	150.7
6		ф 12 AIII L=1700	8	1.7	13.6
7		ф 6 AI L=1410	376	0.35	132.1
Материал Бетон марк В20					7,6 м3



Говьсүмбэр, Сүмбэр сум

00015/2013

Н. Нармантай, м.т.т
Н. Нармантай, м.т.т

2015.05.20

Зураг төслийн "Гандир-Ог" ХХК	Архангай аймаг, Эрдэнэбулган сум. 150 ХҮҮХДИЙН ЦЭЦЭРЛЭГ.		ББ	
	СБД 10-р хороо 7-р хороолол 18-р байр 17 тоот утас/факс 323478	Инженер Ж.Пэрэнлэй Гүйцэтгэсэн Ж.Пэрэнлэй	Рам Р-4 Шифр: 08/2010	үе шат АЗ хуудас 23 бүх хуудас 41

Рам Р-4'

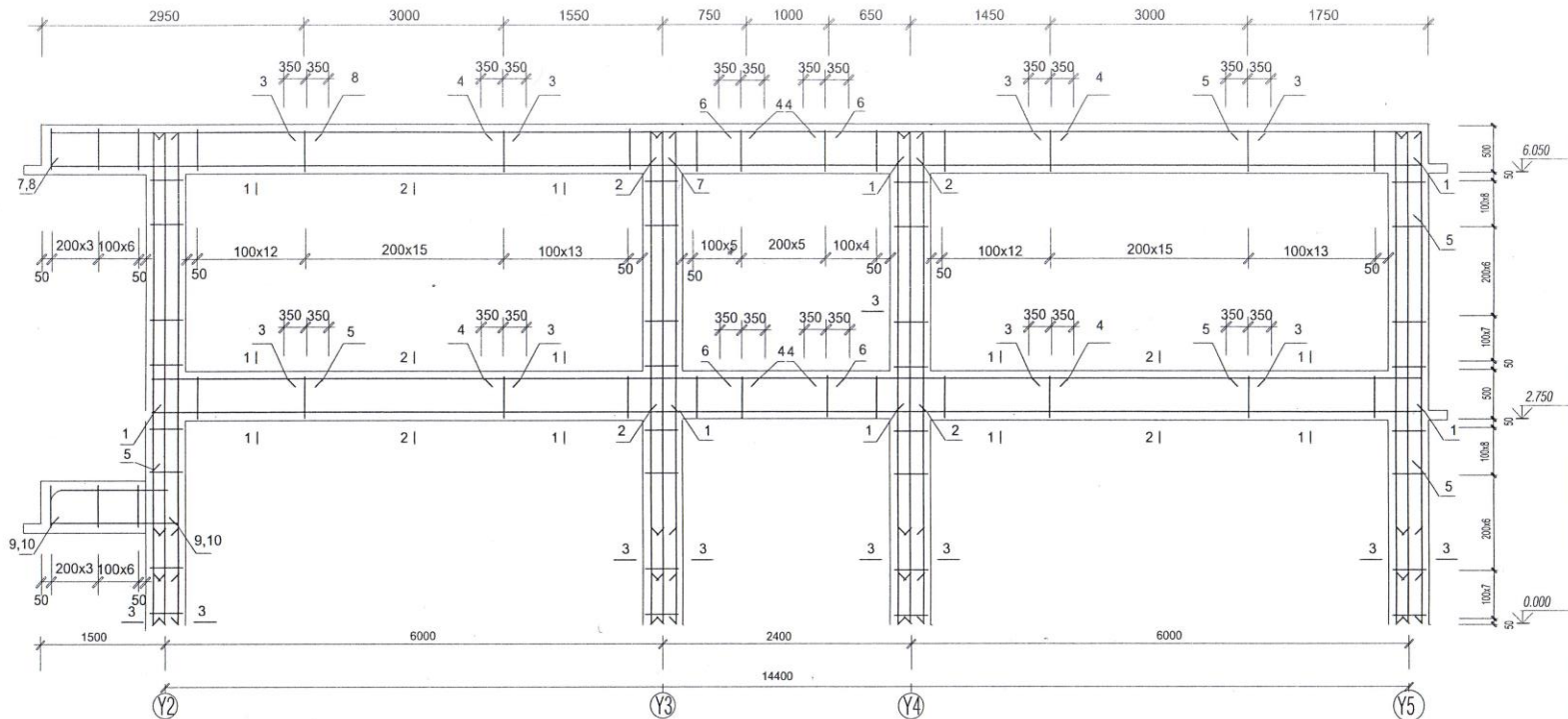

Позиц	Тэмдэглэгээ	Нэр	Тоо шир	Жин кг	Тайлбар
		Рам Р-4'	2		850,2
1		φ 19 AIII L=6400	12	14.4	172,8
2		φ 16 AIII L=2800	8	4.48	35.8
3		φ 16 AIII L=3700	16	5.92	94.72
4		φ 22 AIII L=3100	16	9.4	150.7
5		φ 22 AIII L=3100	12	9.4	112.8
6		φ 12 AIII L=1700	8	1.7	13.6
7		φ 19 AIII L=7700	4	17.7	70,8
8		φ 22 AIII L=3600	4	10,8	43,2
9		φ 16 AIII L=1700	4	2.72	10.8
10		φ 19 AIII L=2700	4	6.07	24.3
11		φ 6 AI L=1410	344	0.35	120.7

Материал Бетон марк В20 **8,1 м3**

Говь сумд, Сүхбаатар сум

М.Бадарж 2015.05.20

2015 / 2013

*Н. Пэрэнлэй, М.Бадарж
Н. Пэрэнлэй, М.Бадарж*

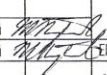
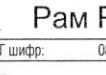
 Зураг төслийн "Гандир-Од" ХХК СБД 10-р хороо 7-р хороолол 18-р байр 17 тоот утас/факс 323478	Архангай аймаг. Эрдэнэбулган сум. 150 ХҮҮХДИЙН ЦЭЦЭРЛЭГ.			ББ
	Инженер Гүйцэтгэсэн	Ж.Пэрэнлэй Ж.Пэрэнлэй	 	Рам Р-4' 08 / 2010

1 - Р ДАВХРЫН ХУЧИЛТЫН ХЭВНИЙ БАЙГУУЛАЛТ

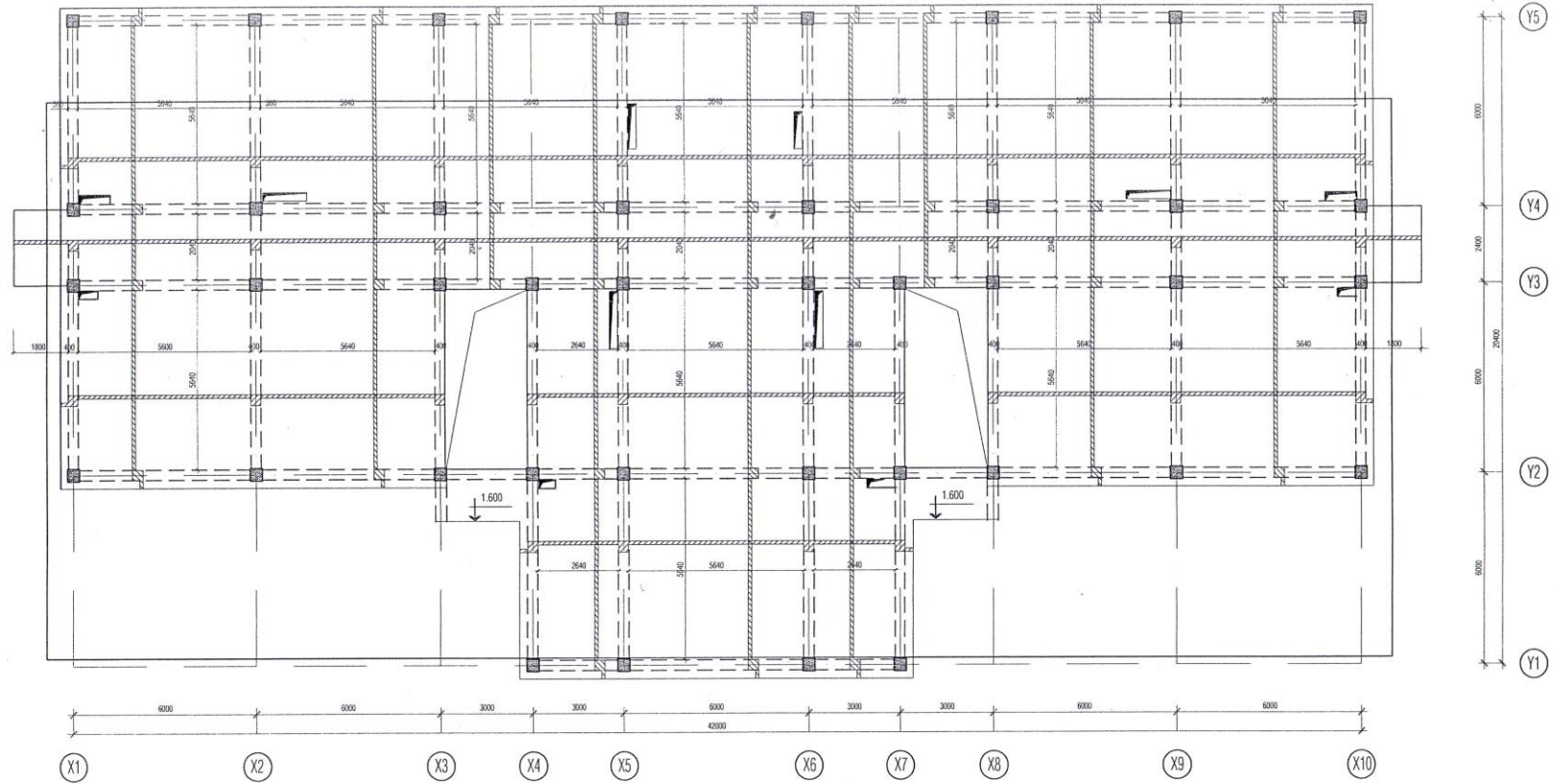

Салхиачийн нүхний нэмэлт арматурын байрлал

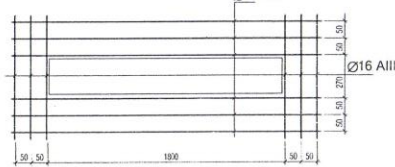

Говь.сүмбэр, Арсвдэр сум

*А.Бадарж 2-0
2015.05.20*

2015/2015

*Н. Пэрэнлэлт, м.т.б.с
Н. Пэрэнлэлт, м.т.б.с*

Салхиачийн нүхний байрлал болон хэмжээг БА, ХС маркын зургаас үзэж тодруулах шаардлагатай анхаарнуу.

Архангай аймаг, Эрдэнэбулган сум, 150 ХҮҮХДИЙН ЦЭЦЭРЛЭГ.				ББ
Захирагч	О. Цэдэнбаатар	1 - р давхрын хучилтын хэвний байгуулалт.	Масштаб: 1 : 100	
Инженер	Ж. Пэрэнлэлт	ГЭГ шифр:	08/2010	№ 31 491
Гүйцэтгэсэн	Ж. Пэрэнлэлт	ТГ шифр:		2010 оны 12 - р сар
тн 99081230				

2 - Р ДАВХРЫН ХУЧИЛТЫН ХЭВНИЙ БАЙГУУЛАЛТ.

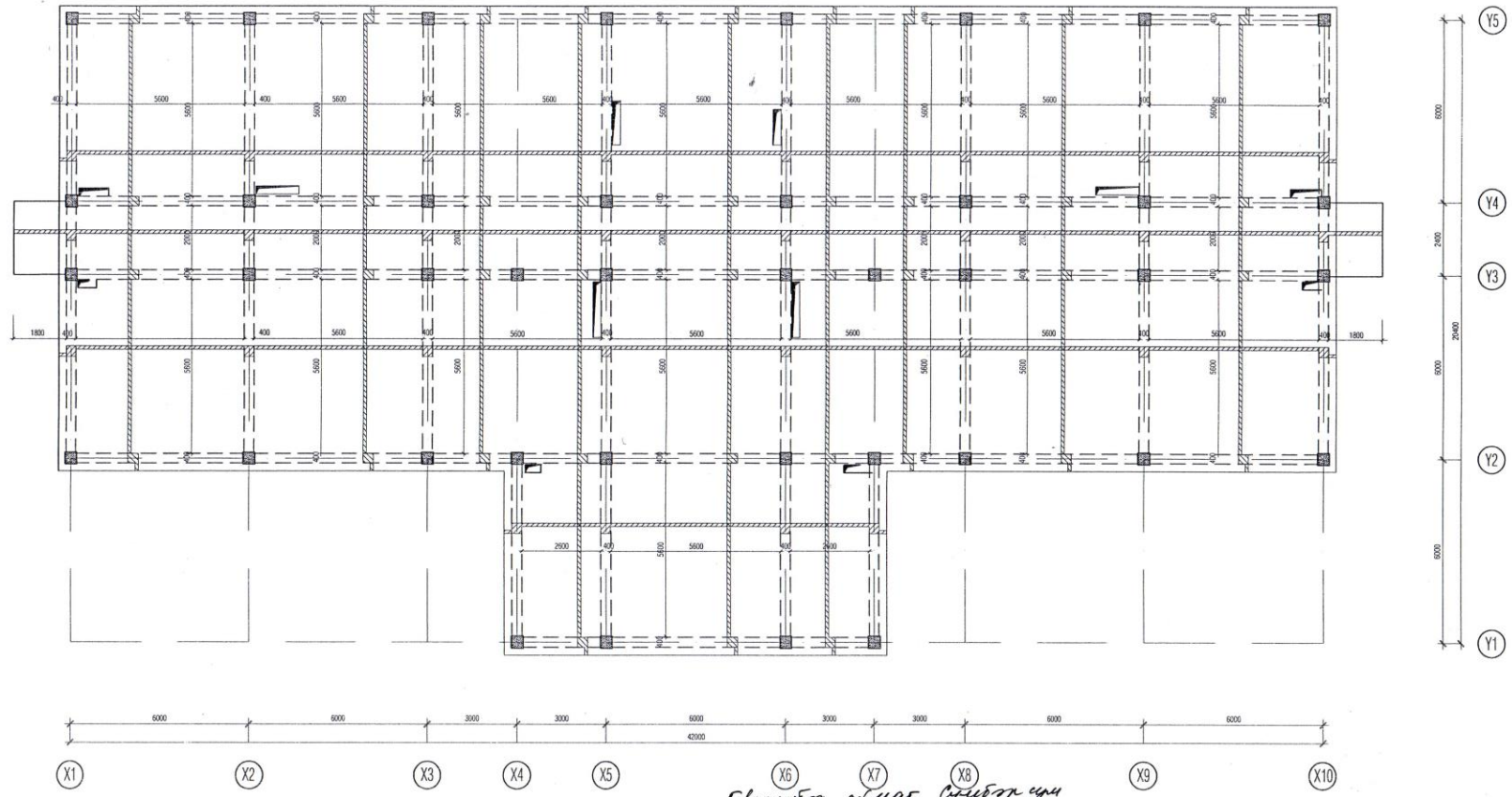

Говьсүмбэр аймаг, Сүхбаатар сум

00018/2010

Н. Парэнцэн, Х.М.ХТ
Н. Парэнцэн, Х.М.ХТ

А.Баян-Энх
2010.05.20

 "Gandirs-Og" CO, Ltd. №: 99081230	Захирагч	О. Цэдэнбаатар	Архангай аймаг, Эрдэнэбулган сум, 150 ХҮҮХДИЙН ЦЭЦЭРЛЭГ.	ББ
	Инженер	Ж. Парэнцэн	2 - р давхрын хучилтын хэвний байгуулалт.	Масштаб: 1 : 100
Гүйцэтгэсэн	Ж. Парэнцэн	ЕГ шифр:	08 / 2010	АЗ
		ТГ шифр:		2010 оны 12 - р сар

1 - Р ДАВХРЫН ХУЧИЛТЫН ДООД АРМАТУРЧЛАЛТ

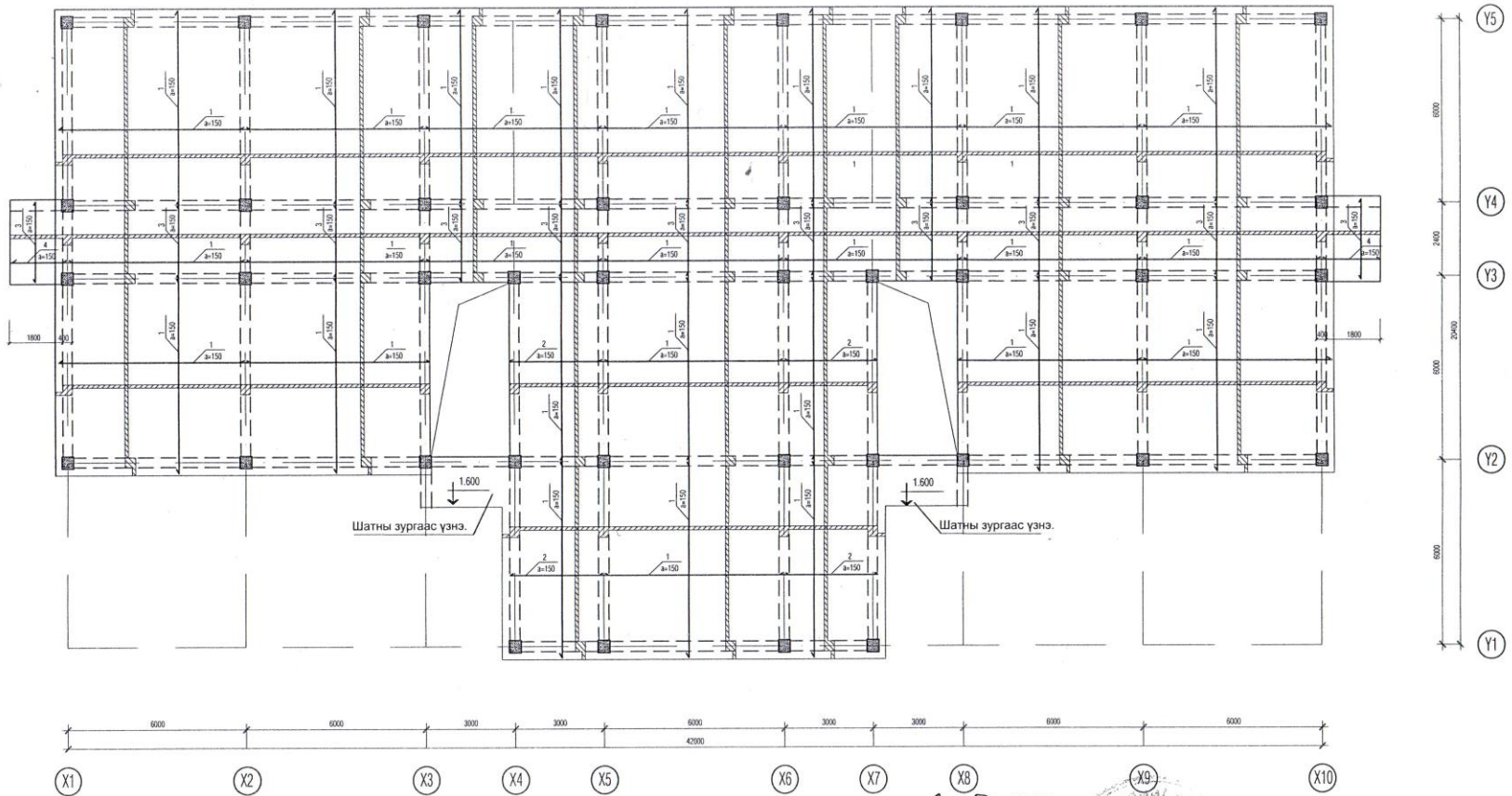

АРМАТУРЫН ТҮҮВЭР

Марк дугаар	Тэмдэглэгээ	Нэр	Тоо шир	Нэгж жин	Тайлбар
1	-	Арматур Ø10 AIII L=6400	1232	3.84	4730.8
2	-	Ø10 AIII L=3400	160	2.04	326.4
3	-	Ø10 AIII L=2800	136	1.68	228.48
4	-	Ø10 AIII L=2000	32	1.2	38.4
					5328.04

Материал Бетон марк В20

98.0 м³

Говьсүмбэр аймгаар, Сүхбаатар сум

00018/2013

*Н. Пүрэгийн
И. Вазетийн*



*У.Бат-Очира 2-г
2015.05.20*

Архангай аймаг, Эрдэнэбулган сум 150 ХҮҮХДИЙН ЦЭЦЭРЛЭГ.		ББ
Захирагч Инженер Гүйцэтгэсэн Утас: 99081230	О. Цэдэмбаатар Ж. Паррагуй Ж. Паррагуй	Масштаб: 1:100 Хуудас: 1-р давхрын хучилтын доод арматурчлалт Уг шифр: 08/2010 ТГ шифр: АЗ 2010 оны 12 - р сар

1 - Р ДАВХРЫН ХУЧИЛТЫН ДЭЭД АРМАТУРЧЛАЛТ

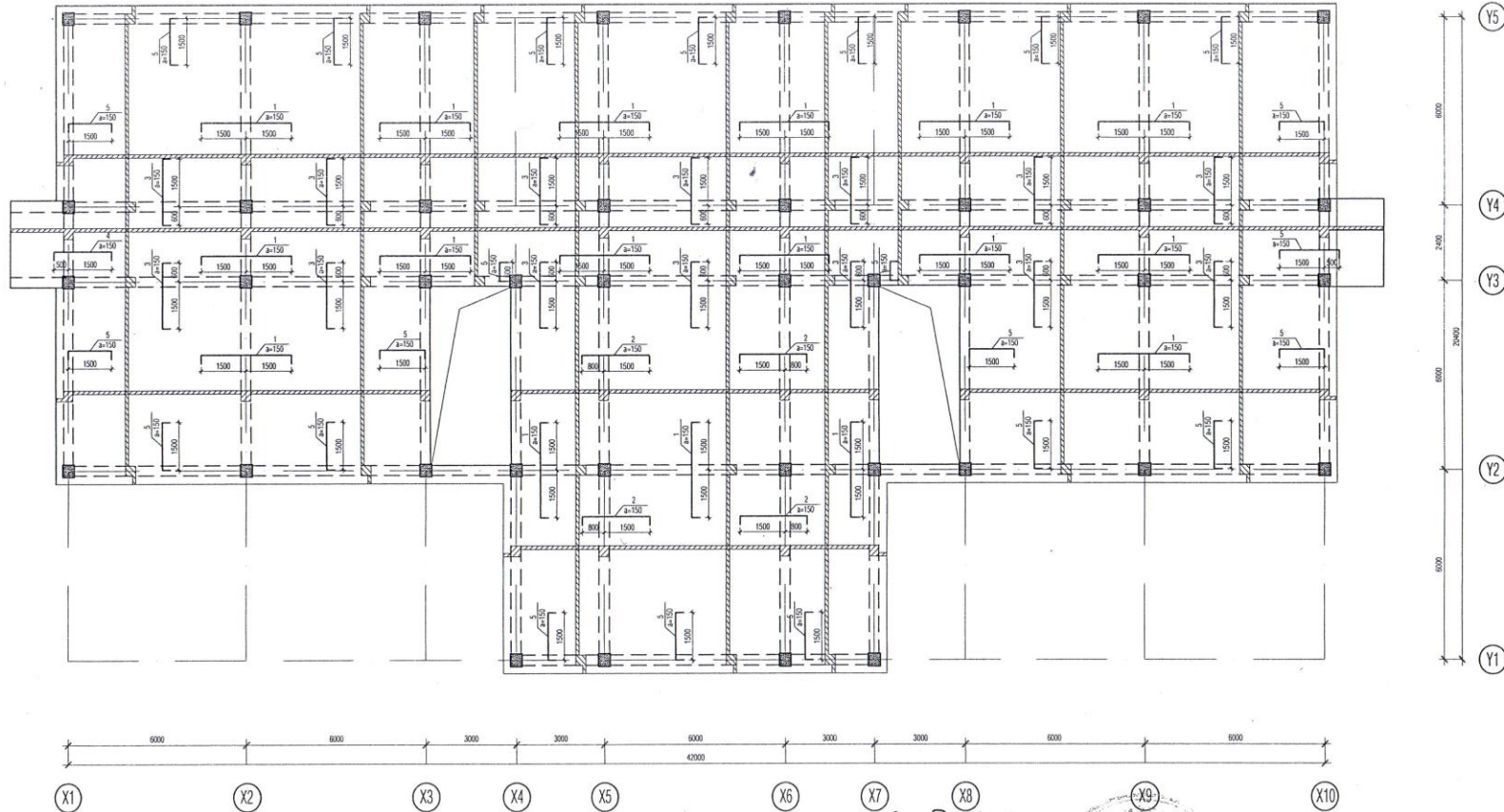

АРМАТУРЫН ТҮҮВЭР

Марк дугаар	Тэмдэглэгээ	Нэр	Тоо шир	Нэгж жин	Тайлбар
1		Арматур Ø16 AIII L=3200	496	5.12	2540
2		Ø16 AIII L=2500	160	4	640
3		Ø16 AIII L=2300	520	3.68	1913.6
4		Ø16 AIII L=2200	32	3.52	112.6
5		Ø16 AIII L=1700	760	2.72	2067.2
					7273.4

Говьсүмбэр, Арматур сувиц
 00018120B
 Н. Паронян, мхр
 Н. Паронян, хувиц



Handwritten signature and date: 2015.05.20

'Gandirs-Od' CO, Ltd. Ил. 99081230	Архангай аймаг, Эрдэнэбулган сум, 150 ХҮҮХДИЙН ЦЭЦЭРЛЭГ.			ББ
	Зөвлөх Инженер Гүйцэтгэсэн	О. Цэрэнбаатар Ж. Паронян Ж. Паронян	1-р давхрын хучилтын дээд арматурчлалт 08/2010	Масштаб 1:100 утас / хуудас / фоточулууц А3 / 28 / 41 2010 оны 12-р сар

2 - Р ДАВХРЫН ХУЧИЛТЫН ДООД АРМАТУРЧЛАЛТ

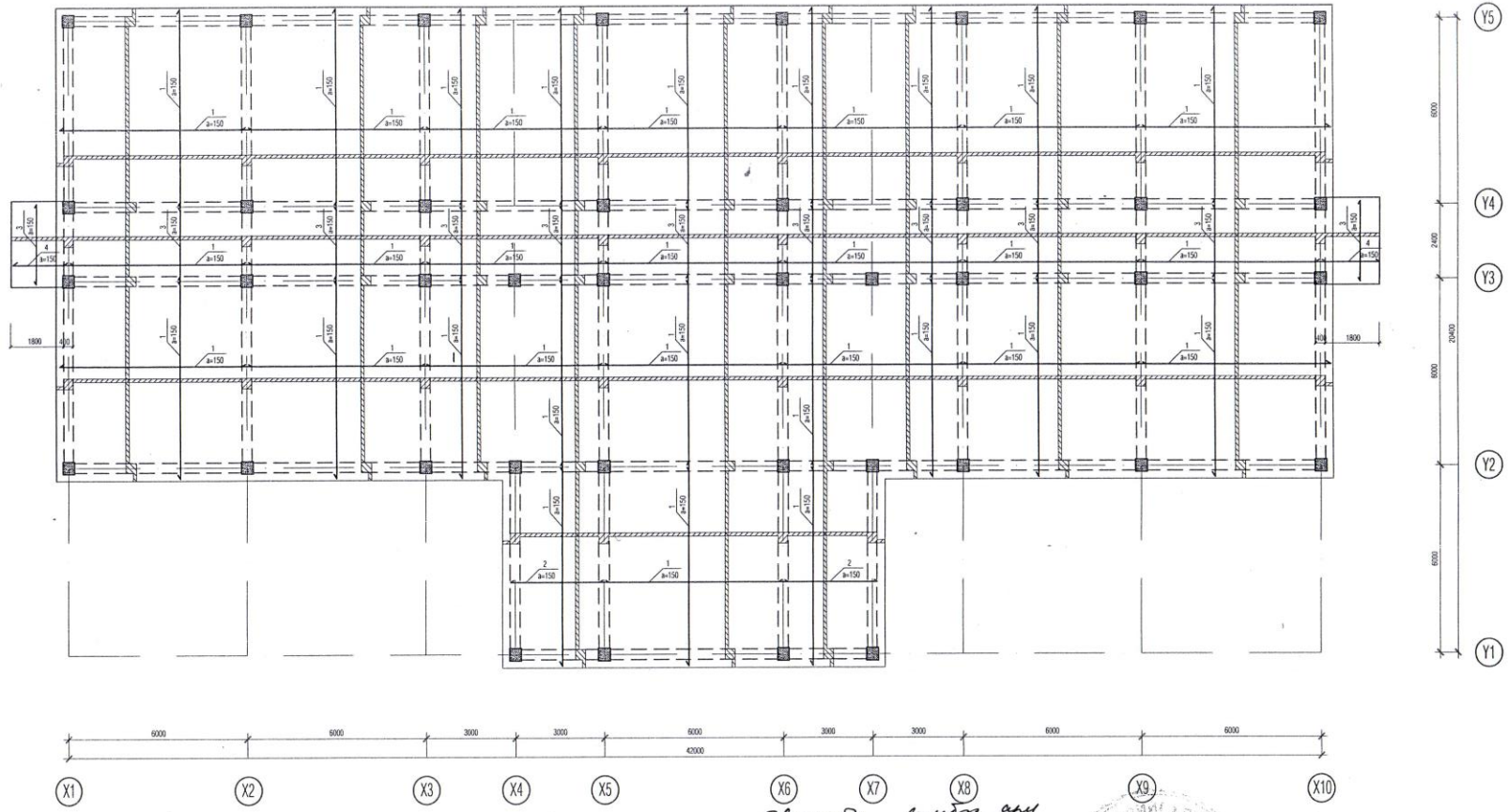

АРМАТУРЫН ТҮҮВЭР

Марк дугаар	Тэмдэглэгээ	Нэр	Тоо шир	Нэгж жин	Тайлбар
1		Арматур Ø10 AIII L=6400	1312	3.84	5038.08
2		Ø10 AIII L=3400	80	2.04	163.2
3		Ø10 AIII L=2800	136	1.68	228.48
4		Ø10 AIII L=2000	32	1.2	38.4
					5468.16
Материал Бетон марк В20					102. м3

Говь сумдаг, Сүмбэр сум

00018/2013

*Н. Парзатов, м.н.т.ч
Н. Парзатов, м.н.т.ч*



*Дугаар 09.14
ОН 2015.05.20*

*А.Баян - 2-г
2015.05.20*

		Архангай аймаг, Эрдэнэбулган сум, 150 ХҮҮХДИЙН ЦЭЦЭРЛЭГ.		ББ
		Захирагч О. Цэндбаатар	Инженер Ж. Парзатов	Масштаб: 1:100
Гүйцэтгэсэн ы: 99081230	Гүйцэтгэсэн Ж. Парзатов	ЭГ шимфр 08/2010	ТГ шимфр	үе шал хуудас 43 бүх хуудас 44 2010 оны 12 - р сар

2 - Р ДАВХРЫН ХУЧИЛТЫН ДЭЭД АРМАТУРЧЛАЛТ

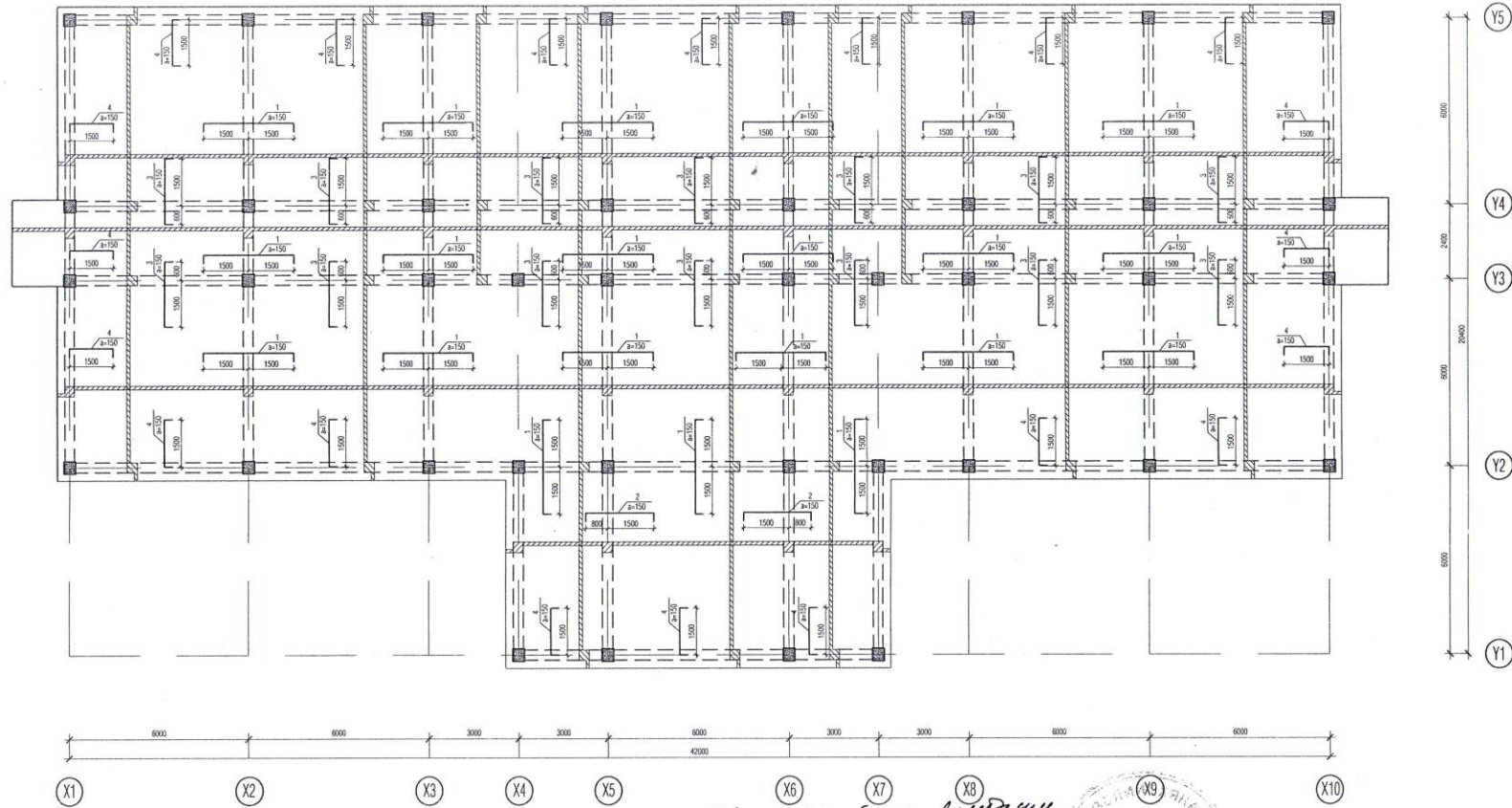

АРМАТУРЫН ТҮҮВЭР

Марк дугаар	Тэмдэглэгээ	Нэр	Тоо шир	Нэгж жин	Тайлбар
1		Арматур $\varnothing 16$ AIII L=3200	656	5.12	3358.7
2		$\varnothing 16$ AIII L=2500	80	4	320
3		$\varnothing 16$ AIII L=2300	560	3.68	2060.8
4		$\varnothing 16$ AIII L=1700	712	2.72	1936.6
					7676.1

Товчооноор ажлааг, үргэлжлүүл

2010/12/2013

Н. Нарангуй, м.т.т.с
Н. Нарангуй, м.т.т.с

2013.05.20



 "Gandirs-Og" CO, Ltd. №: 99081230	Архангай аймаг, Эрдэнэбулган сум, 150 ХҮҮХДИЙН ЦЭЦЭРЛЭГ.		ББ
	Засвал О. Цэндэвэлэн Инженер Ж. Пэрэнлэй Гүйцэтгэсэн Ж. Пэрэнлэй	2 - р давхрын хучилтын дээд арматурчлалт ЕГ шифер 06/2010 ТГ шифер:	Масштаб: 1:100 үе шат: бүх зураг АЗ: 2010 оны 12 - р сар

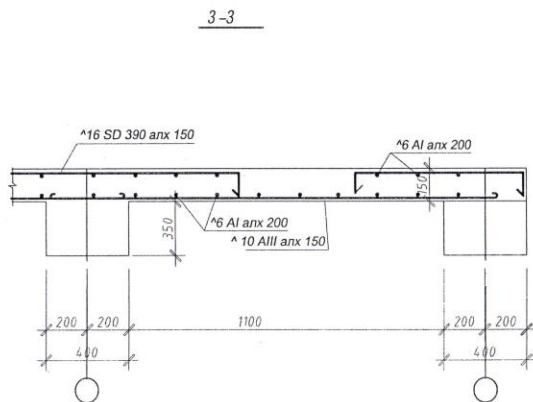
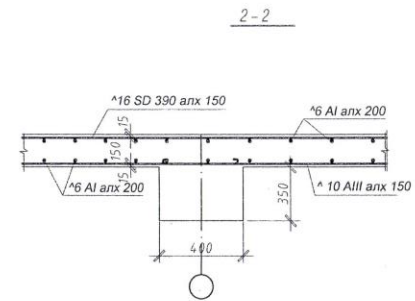
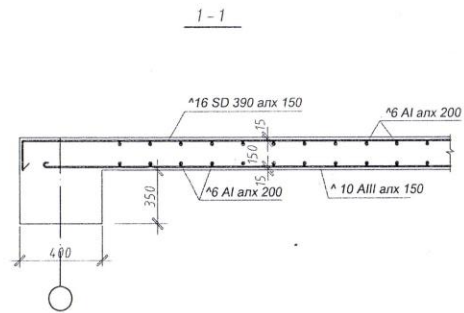

1. Дугаар 7 монтажны арматурыг 1,2-р давхрын арматучлалын зурагт үзүүлээгүй болно.

Говьсүмбэр, Ардсүх сум

М.Баян 2015.05.20

00018/2013

Н. Пэрэнлэй, Н. Пэрэнлэй

М.Б.Б. М.Б.Б.

 Зураг төслийн "Галдирс-Оид" ХХК	Архангай аймаг, Эрдэнэбулган сум, 150 ХҮҮХДИЙН ЦЭЦЭРЛЭГ.		ББ	
	СБД 10-р хороо 7-р хороолол 18-р байр 17 тоот утас/факс 323478	Инженер Ж.Пэрэнлэй Гүйцэтгэсэн Ж.Пэрэнлэй	Цутгамал хучилтын огтлолууд. EG шифр: 08/2010	үе шат АЗ
			бүх хуудас 41	
2010 оны 12 - р сар				

ДН -1

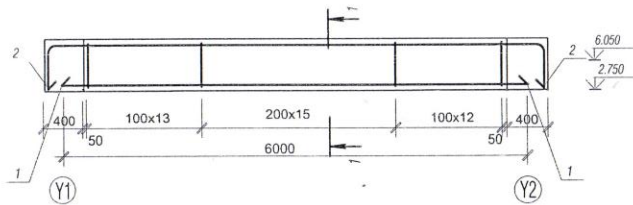

ДН -2

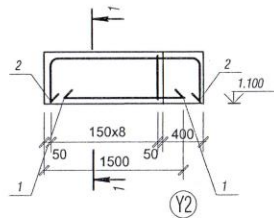

Марк позиц	Тэмдэглэгээ	Нэр	ш	Нэгж жин	Тайлбар
		ДН -1	4		
1		Ф 20 А III L= 6000	4	13,5	54
2		Ф 22 А III L=7600	4	22,8	88
3		Ф 6А I L= 1510	30	0,3	9
		ДН -2	2		
1		Ф 20 А III L= 1500	4	3,4	13,6
2		Ф 22 А III L=2800	4	8,4	33,6
3		Ф 6А I L= 1510	8	0,3	2,4

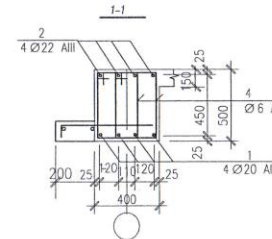

Гавьсүндэг, Арийдар сум

2015.05.20

600 18/ 2013

Н. Парэнлэй, Ж. Пэрэнлэй

 Зургийн төслийн Галдан-Орг XXX	Архангай аймаг, Эрдэнэбулган сум, 150 ХҮҮХДИЙН ЦЭЦЭРЛЭГ.		ББ			
	СБД 10-р хороо 7-р хороолол 18-р байр 17 тоот утас/факс 323478	Инженер Гүйцэтгэсэн	Ж.Пэрэнлэй Ж.Пэрэнлэй	Дам нуруу ДН-1, ДН-2 ЕГ шифр: 08/2010	үе шат А3	хуудас 32
2010 оны 12 - р сар						

ШАТНЫ БАЙГУУЛАЛТ 1-1

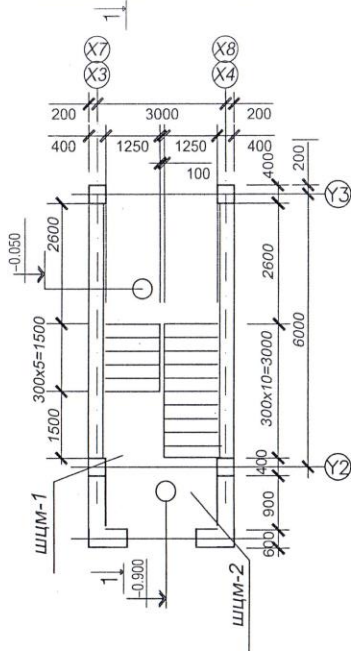

ШАТНЫ БАЙГУУЛАЛТ 2-2

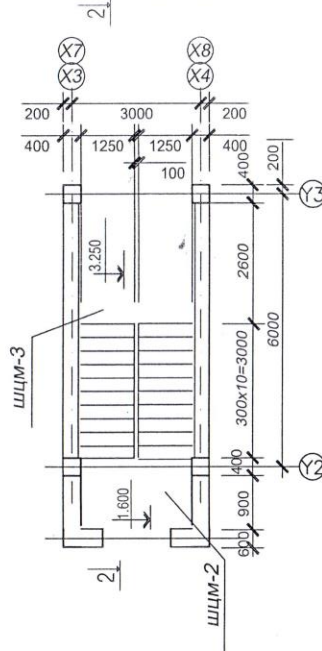

ОГТЛОЛ 1-1

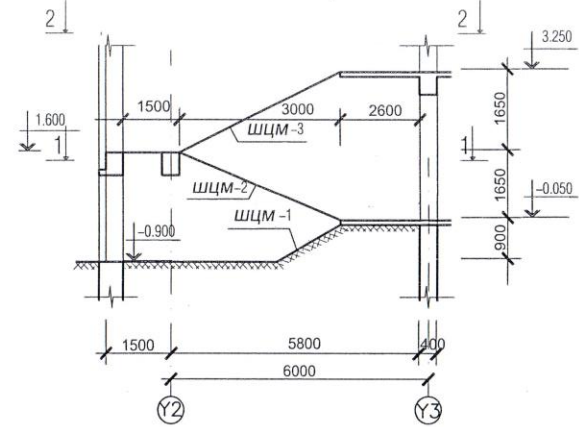

Говьсүрэн аймаг, Сүхбаатар сум

80018/2013

Ш. Пэрэнлэй
Ж. Пэрэнлэй



А.Бат-2-с
2015.05.28

 Зургач төслийн Гандире-Од ХХК	Архангай аймаг, Эрдэнэбулган сум. 150 ХҮҮХДИЙН ЦЭЦЭРЛЭГ.			ББ		
	СБД 10-р хороо 7-р хороолол 18-р байр 17 тоот утас/факс 323478	Инженер Гүйцэтгэсэн	Ж.Пэрэнлэй Ж.Пэрэнлэй	ШАТНЫ БАЙГУУЛАЛТ 1-1 ОГТЛОЛ 1-1 ТБГ шифр: 08/2010	үе шэл АЗ	хуудас 33
2010 оны 12 - р сар						

ШАТНЫ ЦУТГАМАЛ МАРШ ШЦМ-1

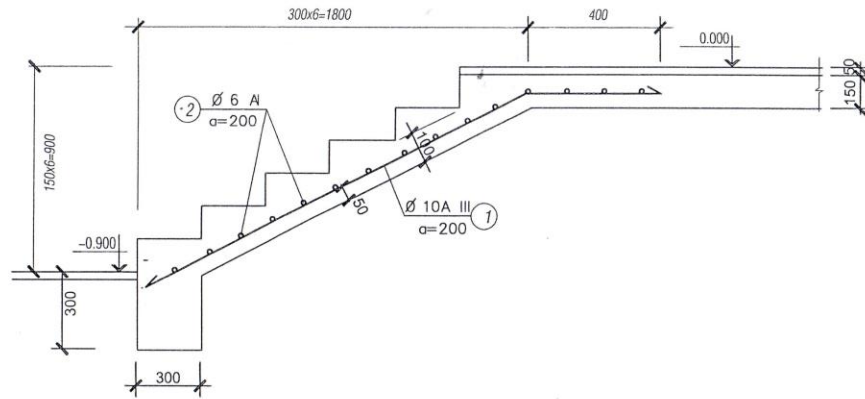

Говьсүмбэр, Сүмбэр сум

Формат	Баримал	Тоо	Тэмдэглэгээ	Нэр	Тоо шир	Жин кг	Тайлбар
				Шатны цутгамал марш ШЦМ-1	1		13,4
	1			ф10 AIII L=2400	7	1,4	9,8
	2			ф6A1 L=1200	12	0,3	3,6
				бетоны анги В20			1,5м3

Handwritten signature and date: 2015-05-20

00018/2013

Handwritten signatures: Н. Пэрэнлэй, Н. Пэрэнлэй

Зураг төслийн "Гандирс-Ол" ХХК		Архангай аймаг, Эрдэнэбулган сум, 150 ХҮҮХДИЙН ЦЭЦЭРЛЭГ.			ББ		
СБД 10-р хороо 7-р хороолол 18-р байр 17 тоот утас/факс 323478	Инженер	Ж.Пэрэнлэй	ШАТНЫ ЦУТГАМАЛ МАРШ ШЦМ-1	үе шат	хуудас	бүх хуудас	
	Гүйцэтгэсэн	Ж.Пэрэнлэй	EG шифр: 06/2010	43	34	41	
2010 оны 12 - р сар							

ШАТНЫ ЦУТГАМАЛ МАРШ ШЦМ-3

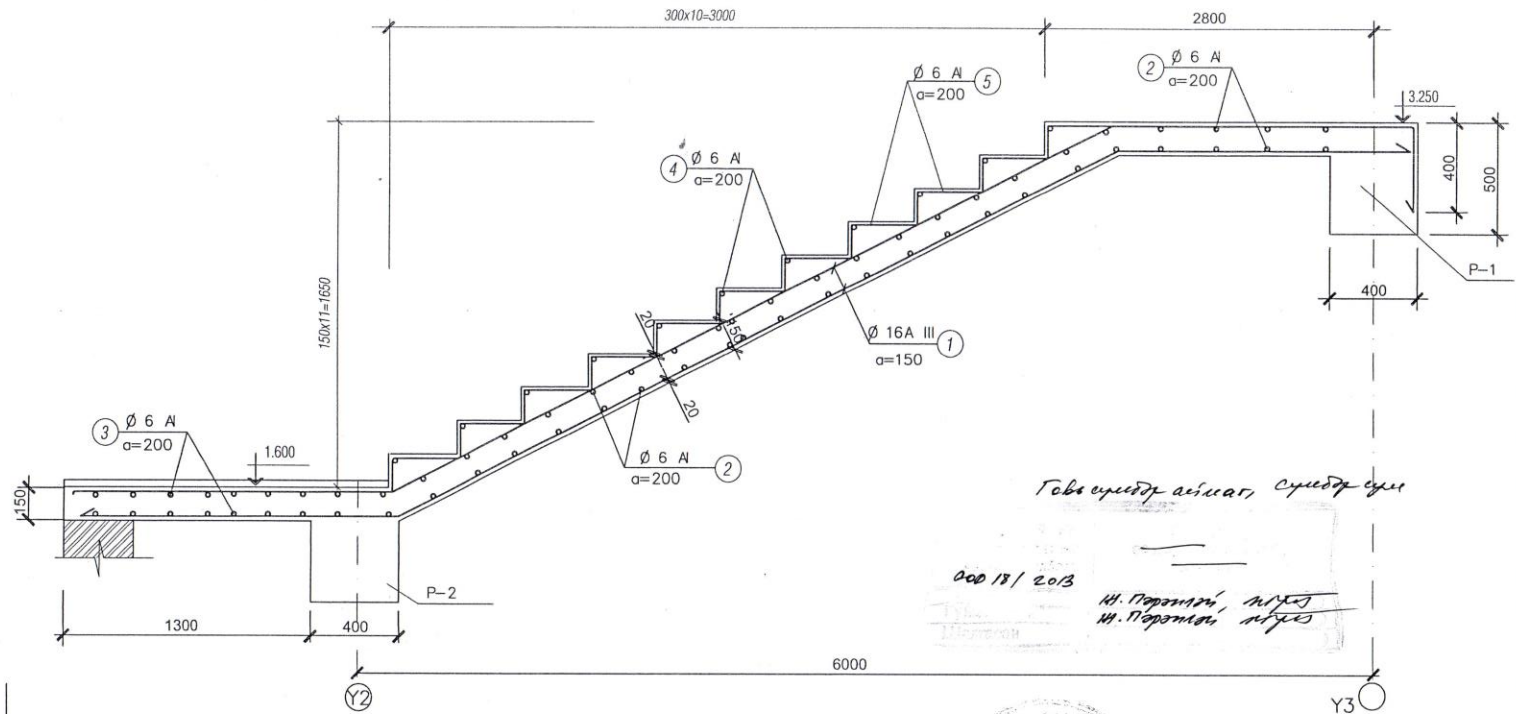

Формат	Байрлал	Полц	Тэмдэглэгээ	Нэр	Тоо шир	Жин кг	Тайлбар	
				Шатны цутгамал марш ШЦМ-3	1			
	1			ф16AIII L=5600	16	9	144	
	2			ф6AI L=1200	62	0,26	16	
	3			ф6AI L=2500	18	0,56	10	
	4			ф6AI L=1200	12	0,26	3,1	
	5			ф6AI L=500	66	0,11	7,3	
бетоны анги B20							1,8м3	



Handwritten signature and date: 2011.05.20

Зураг төслийн Гандире-Ол* ХХК		Архангай аймаг. Эрдэнэбулган сум. 150 ХҮҮХДИЙН ЦЭЦЭРЛЭГ.		ББ	
СБД 10-р хороо 7-р хороолол 18-р байр 17 тоот утас/факс 323478	Инженер Гүйцэтгэсэн	Ж.Пэрэнлэй Ж.Пэрэнлэй	ШАТНЫ ЦУТГАМАЛ МАРШ ШЦМ-2 ЕГ шифр:	үе шат А3	хуудас 35 бүх хуудас 48
				2010 оны 12 - р сар	

ШАТНЫ ЦУТГАМАЛ МАРШ ШЦМ-2

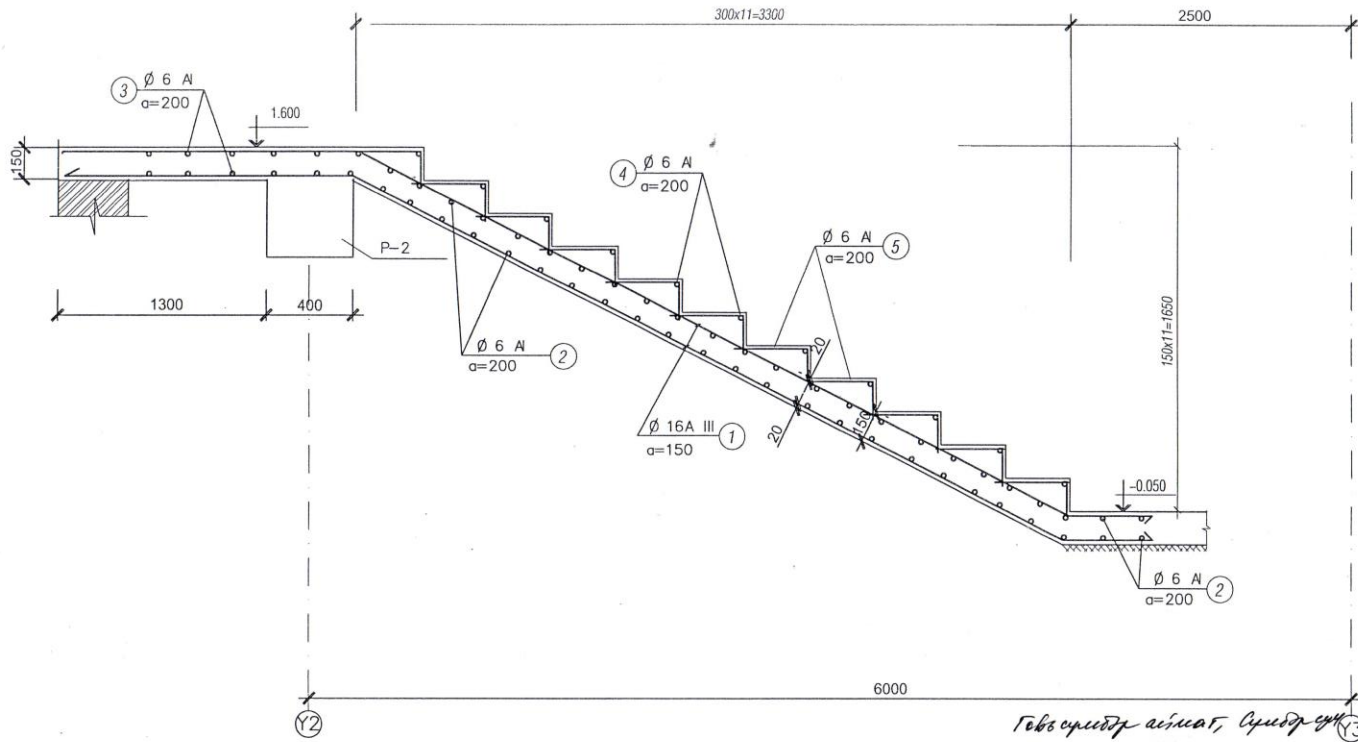

Говьсүмбэр аймгаг, Сүмбэр сум

Формат	Байрлал	Газви	Тэмдэглэгээ	Нэр	Тоо шир	Жин кг	Тайлбар
				Шатны цутгамал марш ШЦМ-3	1		
	1			ф16AIII L=5600	16	9	144
	2			ф6AI L=1200	40	0,26	10,4
	3			ф6AI L=2500	18	0,56	10
	4			ф6AI L=1200	12	0,26	3,1
	5			ф6AI L= 500	66	0,11	7,3
бетоны анги B20							1,5м3

000181 2013

Н. Пэрэнлэй, Ж.Пэрэнлэй
Н. Пэрэнлэй, Ж.Пэрэнлэй

2010.05.20

<p>Зураг төслийн Гандир-Олд ХХК</p>	Архангай аймаг. Эрдэнэбулган сум. 150 ХҮҮХДИЙН ЦЭЦЭРЛЭГ.		ББ	
	СБД 10-р хороо 7-р хороолол 18-р байр 17 тоот утас/факс 323478	Инженер Ж.Пэрэнлэй Гүйцэтгэсэн Ж.Пэрэнлэй	ШАТНЫ ЦУТГАМАЛ МАРШ ШЦМ-3 ЕГ шифр: 08/2010	үе шат АЗ
			бүх хуудас	41
2010 оны 12 - р сар				

ГАДНА ШАТНЫ БАЙГУУЛАЛТ 1-1

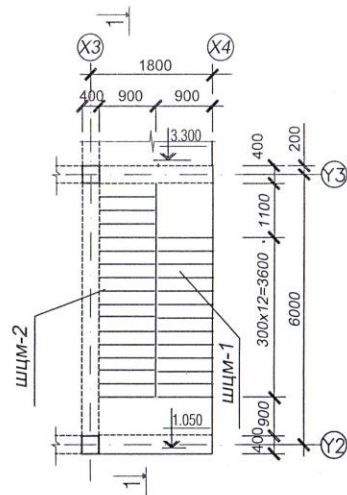

ОГТЛОЛ 1-1

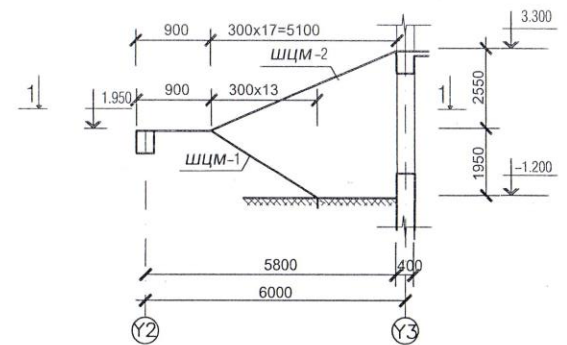

Төвө сүлдүү аймал, Сүндэр сум

М.Пэрэнлэй 2015.05.20

00018/2013

Н.Пэрэнлэй, И.Б.М.М.М.
Н.Пэрэнлэй, И.Б.М.М.М.

 Зураг төслийн "Гандир-Од" ХХК	Архангай аймаг, Эрдэнэбулган сум. 150 ХҮҮХДИЙН ЦЭЦЭРЛЭГ.			ББ		
	СБД 10-р хороо 7-р хороолол 18-р байр 17 тоот утас/факс 323478	Инженер Гүйцэтгэсэн	Ж.Пэрэнлэй Ж.Пэрэнлэй	ШАТНЫ БАЙГУУЛАЛТ 1-1 ОГТЛОЛ 1-1 ЕГ шифр: 08/2010	үе шат АЗ	хуудас 37
2010 оны 12 - р сар						

ШАТНЫ ЦУТГАМАЛ МАРШ ШЦМ-1

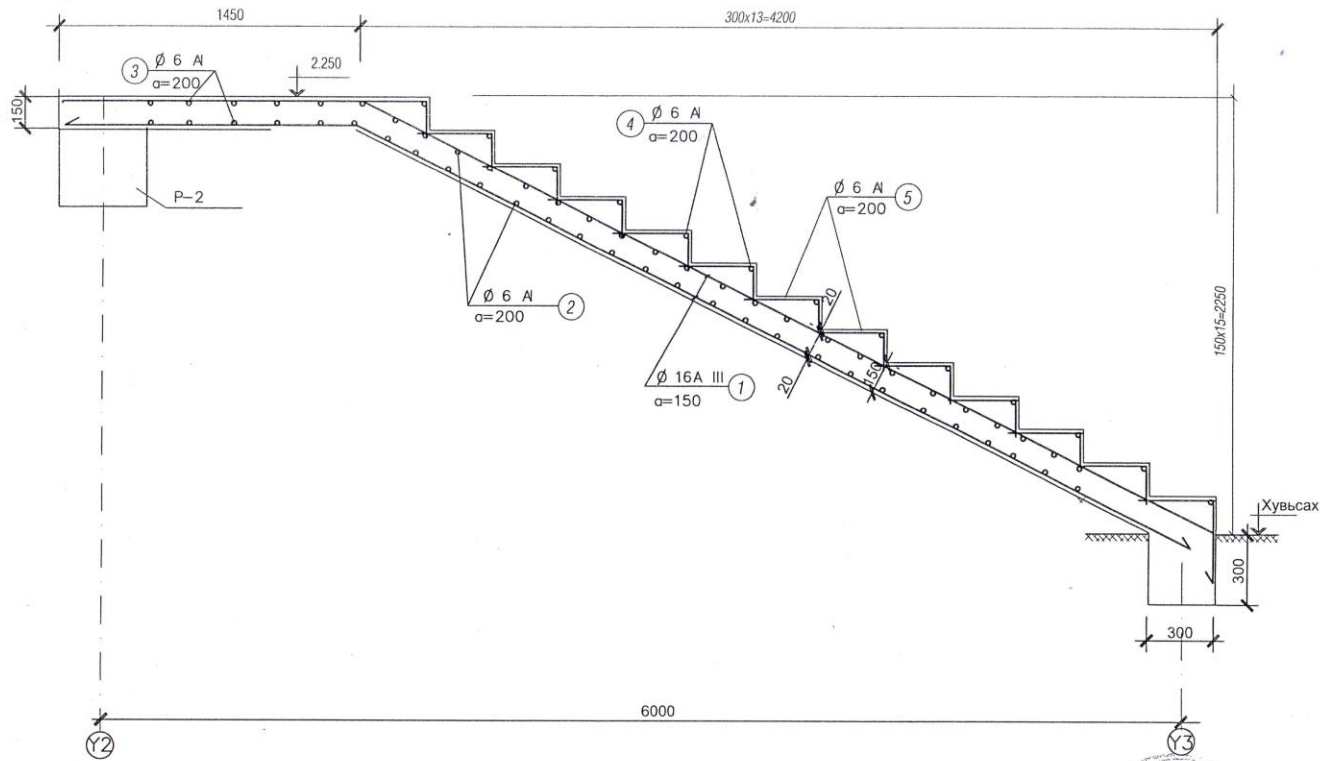

Формат	Байрлал	Позиц	Тэмдэглэгээ	Нэр	Тоо шир	Жин кг	Тайлбар
				Шатны цутгамал марш ШЦМ-3	1		
		1		ф16AIII L=5600	16	9	144
		2		ф6AI L=1200	40	0,26	10,4
		3		ф6AI L= 2500	18	0,56	10
		4		ф6AI L=1200	12	0,26	3,1
		5		ф6AI L= 500	66	0,11	7,3
бетоны анги В20							1,5м3

Зураг төслийн "Гандирс-Од" ХХК СБД 10-р хороо 7-р хороолол 18-р байр 17 тоот утас/факс 323478	Архангай аймаг, Эрдэнэбулган сум. 150 ХҮҮХДИЙН ЦЭЦЭРЛЭГ.			55		
	Инженер Гүйцэтгэсэн	Ж.Пэрэнлэй Ж.Пэрэнлэй	 	ШАТНЫ ЦУТГАМАЛ МАРШ ШЦМ-1 ЕГ шифр: 08/2010	үе шат А3	хуудас 38
2010 оны 12 - р сар						



Тавьж, сууриг сууриг
 2015/03/14
 Ж.Пэрэнлэй
 Ж.Пэрэнлэй

ШАТНЫ ЦУТГАМАЛ МАРШ ШЦМ-2

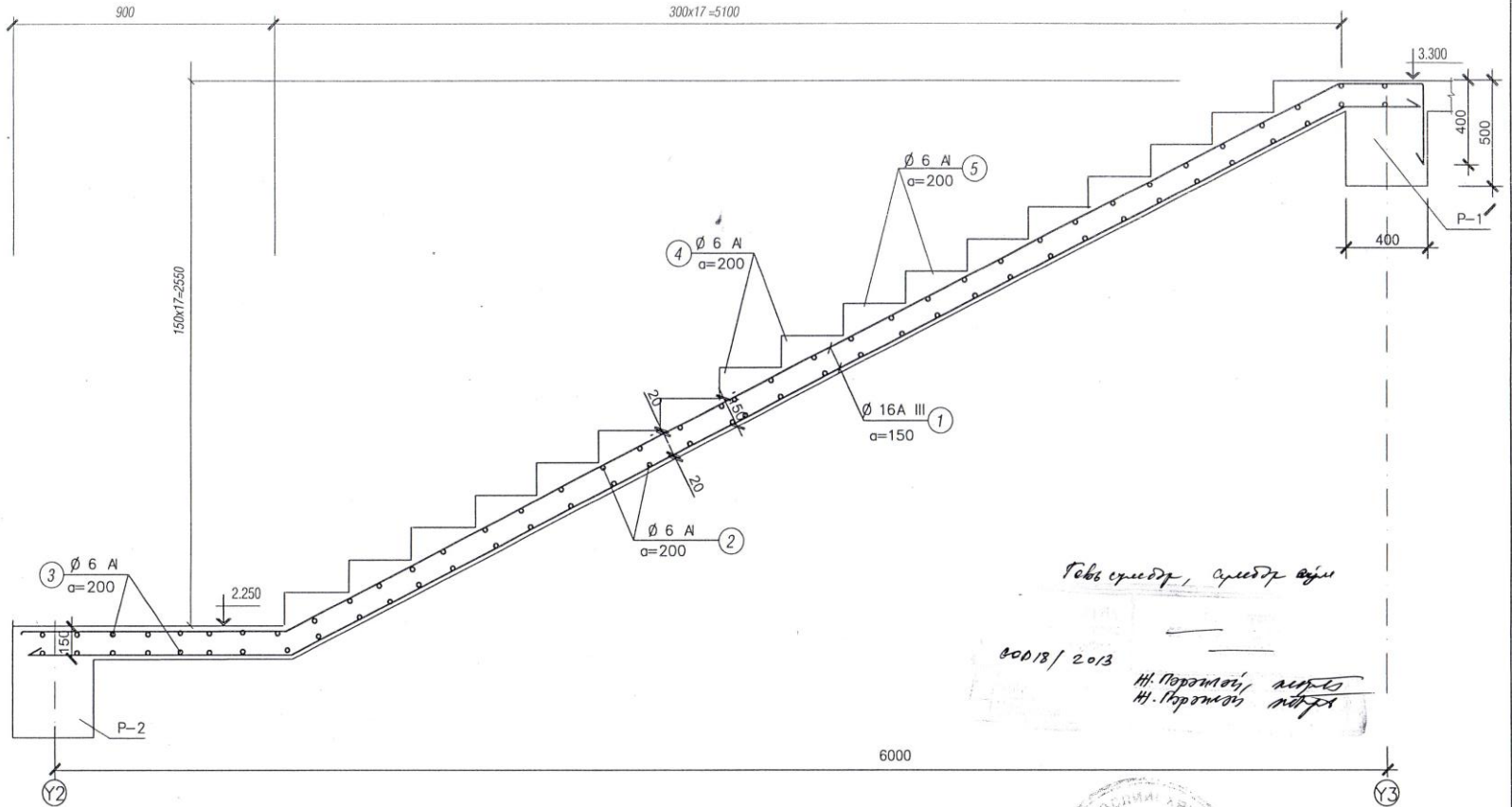

Говь сумдаг, сумдаг сум

00018/2013

Н. Парэнлэй, мөх
Н. Парэнлэй, мөх

6000

Формат	Байрлал	Полош	Тэмдэглэгээ	Нэр	Тоо шир	Жин кг	Тайлбар
				Шатны цутгамал марш ШЦМ-3	1		
	1			ф16AIII L=5600	16	9	144
	2			ф6A I L=1200	62	0,26	16
	3			ф6A I L=2500	18	0,56	10
	4			ф6A I L=1200	12	0,26	3,1
	5			ф6A I L=500	66	0,11	7,3
бетоны анги В20							1,8м3



11629-2-1
2013.08.20

 Зураг төслийн Гандир-Олт ХХК	Архангай аймаг, Эрдэнэбулган сум, 150 ХҮҮХДИЙН ЦЭЦЭРЛЭГ.			ББ	
	СБД 10-р хороо 7-р хороолол 18-р байр 17 тоот утас/факс 323478	Инженер Гүйцэтгэсэн	Ж.Пэрэнлэй Ж.Пэрэнлэй	ШАТНЫ ЦУТГАМАЛ МАРШ ШЦМ-2 ЕГ шифр: 08/2010	үе шат АЗ
2010 оны 12 - р сар					

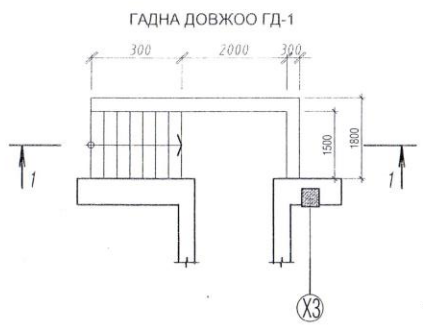

ОГТЛОЛ 1-1

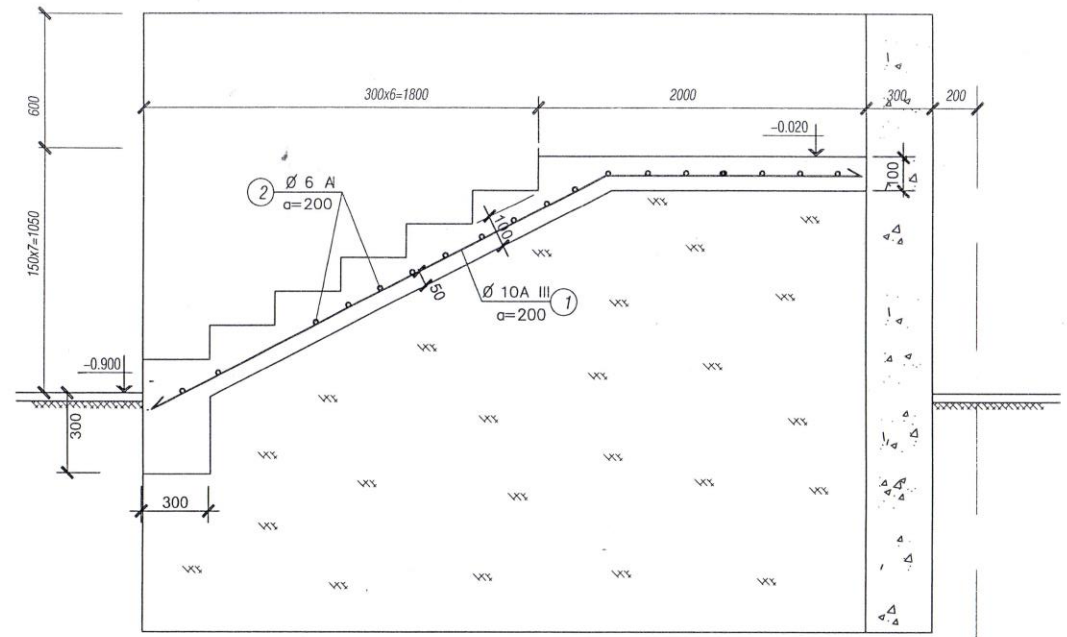

марк позиц	Тэмдэглэгээ	Нэр	ш	Нэгж жин	Тайлбар
		ГД-1	2		
1		Ф 10 А III L= 4100	12	2,5	30
2		Ф 6 А I L= 1500	30	0,3	9

Говьсүмбэр аймгаар, Оулсдугь X3

00018/2013
Handwritten signatures and dates:
 2015.12.20
 Н.Пэрэнлэй
 Н.Пэрэнлэй

 Зураг төслийн "Гандир-Олд" ХХК	Архангай аймаг, Эрдэнэбулган сум, 150 ХҮҮХДИЙН ЦЭЦЭРЛЭГ.			ББ		
	СБД 10-р хороо 7-р хороолол 18-р байр 17 тоот утас/факс 323478	Инженер Гүйцэтгэсэн	Ж.Пэрэнлэй Ж.Пэрэнлэй	Гадна довжоо ГД-1 ЕГ шифр: 08/2010	үе шат АЗ	хуудас 40
				2010 оны 12 - р сар		

ГАДНА ДОВЖОО ГД-2

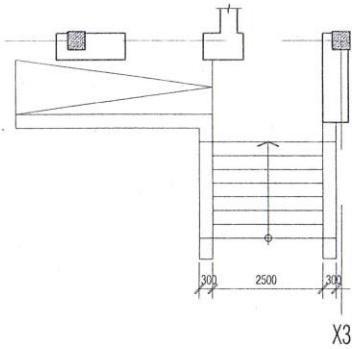

ОГТЛОЛ 1-1

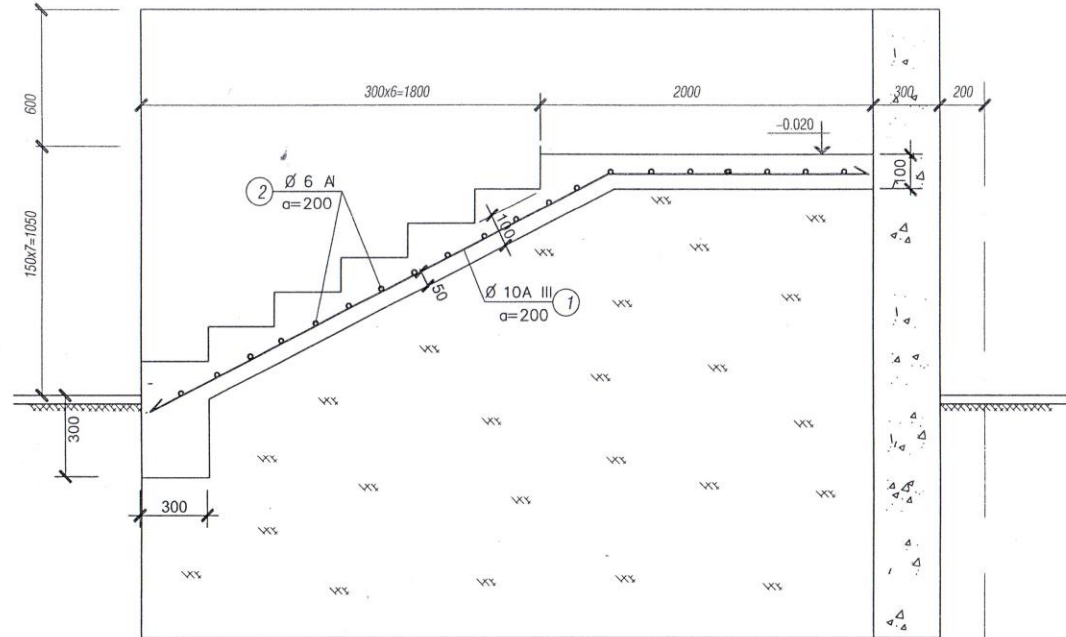

Говь сүмдэр ашиг, Арсвдэр сүм

марк позиц	Тэмдэглэгээ	Нэр	ш	Нэгж жин	Тайлбар
		ГД-2	2		
1		Ф 10 А III L= 4100	12	2,5	30
2		Ф 6А I L= 2500	30	0,6	18

А.Бадарга - 2-с
2015-05-20

08/18/2013

М.Пэрэнлэй
М.Пэрэнлэй

 Зураг төслийн "Гандрис-Од" ХХК	Архангай аймаг, Эрдэнэбулган сум. 150 ХҮҮХДИЙН ЦЭЦЭРЛЭГ.			ББ		
	СБД 10-р хороо 7-р хороолол 18-р байр 17 тоот утас/факс 323478	Инженер Гүйцэтгэсэн	Ж.Пэрэнлэй Ж.Пэрэнлэй	Гадна довжоо ГД-2 ЕГ шифр: 08 / 2010	үе шат АЗ	хуудас 41
				2010 оны 12 - р сар		

ТОЙМ - БАЙГУУЛАЛТ

M 1 : 400

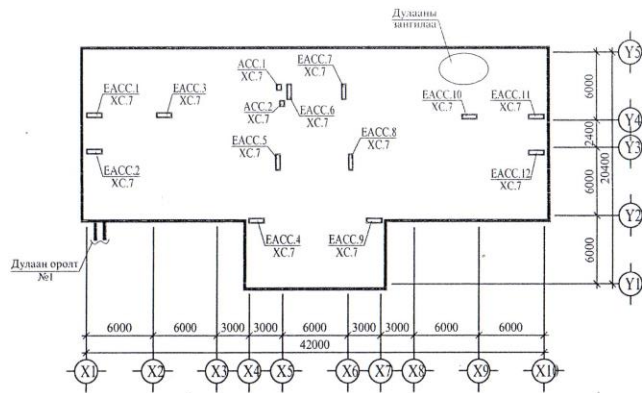

ХС зургийн үндсэн бүрдлийн жагсаалт

Хуудас	Зургийн нэр	Тайлбар
1	Ерөнхий өгөгдөл, тайлбар бичиг (эхлэл)	
2	Ерөнхий өгөгдөл, тайлбар бичиг (төгсгөл)	
3	Материалын түүвэр	
4	1-р давхарын халаалт, салхивчийн байгуулалт	
5	2-р давхарын халаалт, салхивчийн байгуулалт	
6	Халаалтын системийн тойм.	
7	Салхивчийн АСС.1,2 ЕАСС.1-6 системүүдийн тойм.	

Ашигласан ба иш татсан давтан хэрэглэгддэг зураг

Д/д	Тэмдэглэгээ	Зургийн нэр	Тайлбар
1	Цуврал В-492-5 дэв-1	Сантехникийн хэрэгслүүд ба халаах хэрэгслүүдийг бэхлэх бэхлэгээ	
2	Д 904-1	Дулаалгагүй ган хоолойн бэхлэгээ	
3	Цуврал Д 904-5	Салхивчийн тохируулагат сараалжит тор	

ХС зургийн үндсэн үзүүлэлтүүд

Барилга байгууламжийн нэр, зориулалт	Эзлэхүүн М ³	Тооцооны т ^o С	Дулаан зарцуулалт, кВт				Хүйтэн зарцуулалт кВт	Даралтын алдагдал Па	Цах хөд-н суурь-лагдсан чадал кВт
			Халаалт	Салхивч	Х.Х Ус	Бүгд			
150 хүүхдийн цэцэрлэг	БА зургаар	-28.6	80,0	-	40,0 (цах-р)	120,0	-	14000	0,9

ТАЙЛБАР БИЧИГ (эхлэл)

- Халаалт, салхивчийн зургийг барилга архитектурын зураг болон холбогдох норм дүрмүүдийг баримтлан барилгын зураг төслийн "Гандирс-Од" ХХК-д боловсруулав.
БНБД 23-01-09 Барилгад хэрэглэх уур амьсгал ба геофизикийн үзүүлэлт
БНБД 41-01-02 Халаалт, агаар сэлгэлт ба кондиционер
БНБД 2.01.03-92 Барилгын дулаан техник
БНБД 2.01.03 92/2003 Барилгын дулаан техник нэмэлт өөрчлөлт зэргийг ашиглав.
- Барилга баригдах газрын цаг уурын нөхцөл :
- халаалтыг төсөллөх үеийн гадна агаарын температур жилийн хүйтний үед -28,6 °С;
- галалгааны үеийн дундаж температур -7,7 °С;
- галалгааны үеийн үргэлжлэх хугацаа 239 хон
- Дулааны эх үүсвэр: Төвлөрсөн усан халаалтын тогоо. Дулаан зөөгч - ус. Т1 - Т2 90 - 70 °С.
- Усан халаалтын тогооноос халаалтын системд өгөх дулаан зөөгч усны хэм 90 °С, буцах нь 70 °С байна.
- Уг барилгад халаалтын нэг систем төлөвлөв.
Дулааны тооцооны ачаалал 80000 Вт
Системийн даралтын алдагдал 14000 Па
- Халаалтын систем нь хоёр хоолойт, гол шугама дээгүүр ил түгээсэн мухардмал систем төлөвлөв. Босоо шугам, богино хоолой, халаах хэрэгслүүд нь ил угсарагдана. Халаах хэрэгсэлийн дулааныг "Данфосс" фирмийн бөмбөлгөн хаалгаар халаах хэрэгсэлийн өгөх богино хоолойд тавьж тохируулна. Халаалтын буцах гол шугамыг шал доорхи сувагт угсарна. Системийн хийг дээд хэсэгт тавьсан кранаар зайлуулна.
- Халаах хэрэгсэл - ширмэн радиатор М140



Архангай аймаг. Эрдэнэбулган сум. 150 ХҮҮХДИЙН ЦЭЦЭРЛЭГ.		ХС	
УБ хот СБ дүүрг Ив-р хороо 7-р хороолол 18 байр 17 тоот утас 331766	Захирал	О.Цэдэнбаатар	Ерөнхий өгөгдөл, тайлбар бичиг (эхлэл)
	Гүйцэтгэсэн	Ц.Хаянхярваа	Масштаб: үе шат хуудас бүр сууц.
Гандирс-Од ХХК	Шалгасан	О.Цэдэнбаатар	ЕГ шифр: 44/2010 ТГ шифр: 2010.12

ТАЙЛБАР БИЧИГ (төгсгөл)

8. Төлөвлөж буй барилгад механик болон ердийн ажилгаатай салхивчийн системүүд төлөвлөв.
9. Анги, ариун цэврийн өрөөнүүдэд ердийн ажилгаатай ЕАСС.1-12 гэсэн системүүд төлөвлөв.
10. Гал тогоо болон бэлтгэлийн өрөөнүүдэд механик ажилгаатай байрийн соролт бүхий агаар зайлуулах АСС.1, 2 систем төлөвлөв.
Оруулах агаарыг ердийн аргаар цонх хаалгаар зохион байгуулалтгүйгээр оруулна.
11. Халаалтын системийн дулаан дамжуулах хоолой нь :
- ус, хий дамжуулах ердийн ган хоолой (ГОСТ 3262 - 75) голч 15...50 мм;
12. Халаалтын системийн ган хоолойнуудыг зэврэлтээс хамгаалах түрхлэг ГФ-021-1 үе, эмаль ПФ-115-2 үе тус тус будна.
13. Салхивчийн агаар дамжуулах хоолойг ГОСТ 14918-80-н цайрдсан ган хуудасаар хийнэ. Зузааныг нь хоолойн хэмжээсээс нь хамааруулж СНиП 2.04.05-91-д заасны дагуу авна. Салхивчийн хоолой гадна агаартай харьцах хэсгийг дулаална.
14. 1-р давхарын шалыг 200 мм зузаантай хүрмэн чулуугаар дулаална.
15. Дотор сантехникийн тоног төхөөрөмжийн угсралтыг БНБД 3.05.01-88 нормын дагуу хийвэл зохино.
16. Салхивчийн шахт, сувгуудыг БА, ББ зургаас үзвэл зохино.

Дулааны оролтын үзүүлэлтүүд

Оролтын дугаар	МВт Ус 90 °С-70 °С	МВт Ус 60 °С	Уур тн/цаг,	Хоолойн голч					
				халаалтын өгөх, мм	халаалтын буцах, мм	халуун усы өгөх шуг. мм	халуун усы яргэл шуг. мм	уур мм	конден. мм
№ 1	0,08	-	-	89х3,0	89х3,0	-	-	-	-

Хашлага хийцүүдийн дулаан дамжуулалтын эсэргүүцэл

Хийцийн нэр	Шаардлагат эсэргүүцэл Rш, м ² °C/Вт	Тооцооны эсэргүүцэл Ro, м ² °C/Вт
Цонх ба тагтны хаалга <small>БА зургаар</small>	0.42	0.42
Гадна хучилт <small>Эгшилгээ 50 мм Керамзит хайрга 100 мм Чулуун хөвөн 250 мм Төмөр бетон 160 мм</small>	5.58	5.72
Гадна хаалга <small>БА зургаар</small>	0.214	0.214
Дулаалгатай шал (хүрмэн чулуун асгаас 200 мм)	1-р бүс	3.15
	2-р бүс	5.3
	3-р бүс	9.6

 УБ хот СБ дүүрг 10-р хороо 3-р хороолол 18 байр 17 тоот утас: 351766	Архангай аймаг. Эрдэнэбулган сум. 150 ХҮҮХДИЙН ЦЭЦЭРЛЭГ.			ХС		
	Захирал	О.Цэдэнбаатар	<i>[Signature]</i>	Ерөнхий өгөгдөл, тайлбар бичиг (төгсгөл)		Масштаб:
	Гүйцэтгэсэн	Ц.Хаянхярваа	<i>[Signature]</i>	ЕГ шифр:	44/2010	АЗ 2 7
"Тандир-Од" ХХК	Шалгасан	О.Цэдэнбаатар	ТГ шифр:		2010.12	

Материалын түүвэр					
Д/Д	Тэмдэглэгээ	Нэр	Тоо	Нэгж жин. кг	Тайлбар
Халаалтын систем					
1	ГОСТ 8690-75	Ширмэн радиатор М140А F=0254 м²=0.31 экм секц/экм	586 181.7	7.44	
2	ГОСТ 3262-75	Ус, хий дамжуулах ердийн ган хоолой. Ду20 у.м	340	1.66	
3	----//----	Мөн Ду25 у.м	58	2.39	
4	----//----	Мөн Ду32 у.м	108	3.09	
5	----//----	Мөн Ду40 у.м	64	3.84	
6	----//----	Мөн Ду50 у.м	12	4.88	
7	Danfoss.Y3000 08007114	Муфтэн бөмбөлгөн хаалт Ру20 бар, Tmax120°C Ду40 шир.	4	0.53	
8	Danfoss.Y3000 08007034	Муфтэн бөмбөлгөн хаалт Ру20 бар, Tmax120°C Ду20 шир.	62	0.23	
9	ГОСТ 8969-75	Ган сгон L=110 мм Ду20 шир.	116		халаах хэрэгсэлд
10	ГОСТ 8968-75	Контрыгайк Ду20 шир.	116		халаах хэрэгсэлд
11	ГОСТ 8968-75	Ган муфт Ду20 шир.	58		халаах хэрэгсэлд
12	ГОСТ 17375-2001	Отвод 90° 57х3.0 шир.	6	0.8	
13	ГОСТ 17375-2001	Отвод 90° 45х3.0 шир.	2	0.8	
Салхивчийн "АСС.1" систем					
1	RemaK RP40-20/20-4D	Сэнс. 400х200 L=800 м³/ц, P=180 Па, Nu =0.3 квт, n=1260 эрг/мин ком.	1		
2	RemaK DV 40-20	Зөөлөн холбоос 400х200 L=120 мм шир.	2		
3	ГОСТ 14918-80	Цайртай ган хуудсан шилжүүлэг 400х200/200х200, L=300, δ=0.5 мм. шир	2		
4	ГОСТ 14918-80	Цайртай ган хуудсан агаар дамжуулах хоолой 200х200 δ=0.5 мм. у.м	12		
5	ГОСТ 14918-80	Цайртай ган хуудсан зонт 2000х1500х800(h) δ=0.7 мм. шир.	1		

Материалын түүвэр					
Д/Д	Тэмдэглэгээ	Нэр	Тоо	Нэгж жин. кг	Тайлбар
Салхивчийн "АСС.2" систем					
1	RemaK RP40-20/20-4D	Сэнс. 400х200 L=800 м³/ц, P=180 Па, Nu =0.3 квт, n=1260 эрг/мин ком.	1		
2	RemaK DV 40-20	Зөөлөн холбоос 400х200 L=120 мм шир.	2		
3	ГОСТ 14918-80	Цайртай ган хуудсан шилжүүлэг 400х200/200х200, L=300, δ=0.5 мм. шир	2		
4	ГОСТ 14918-80	Цайртай ган хуудсан агаар дамжуулах хоолой 200х200 δ=0.5 мм. у.м	16		
5	Серия 1.494-10	Салхивчийн сараалж P150 шир.	5	0.6	
Салхивчийн "ЕАСС.1-12" систем					
1	Furnto Filo	Тэнхлэгийн сэнс. MF 100/4 85 м3/ц, 29Па, 15 вт шир.	56		
2	ГОСТ 14918-80	Цайртай ган хуудсан агаар дамжуулах хоолой 150х150 δ=0.5 мм. у.м	230		

 УБ хот СБ дүүрг 10-р хороо 1-р хороолол 18 байр 17 тоот утас 331766	Архангай аймаг. Эрдэнэбулган сум. 150 ХҮҮХДИЙН ЦЭЦЭРЛЭГ.			ХС			
	Захирал	О.Цэдэнбаатар		Материалын түүвэр			
	Гүйцэтгэсэн	Ц.Хаянхярваа					
	ТГ шифр	О.Цэдэнбаатар		ЕГ шифр:	04/2011	АЗ	3
"Гандирс-Од" ХХК			Шалгасан			2011.02	

1 - Р ДАВХРЫН ХАЛААЛТ,
САЛХИВЧИЙН БАЙГУУЛАЛТ. М1:150

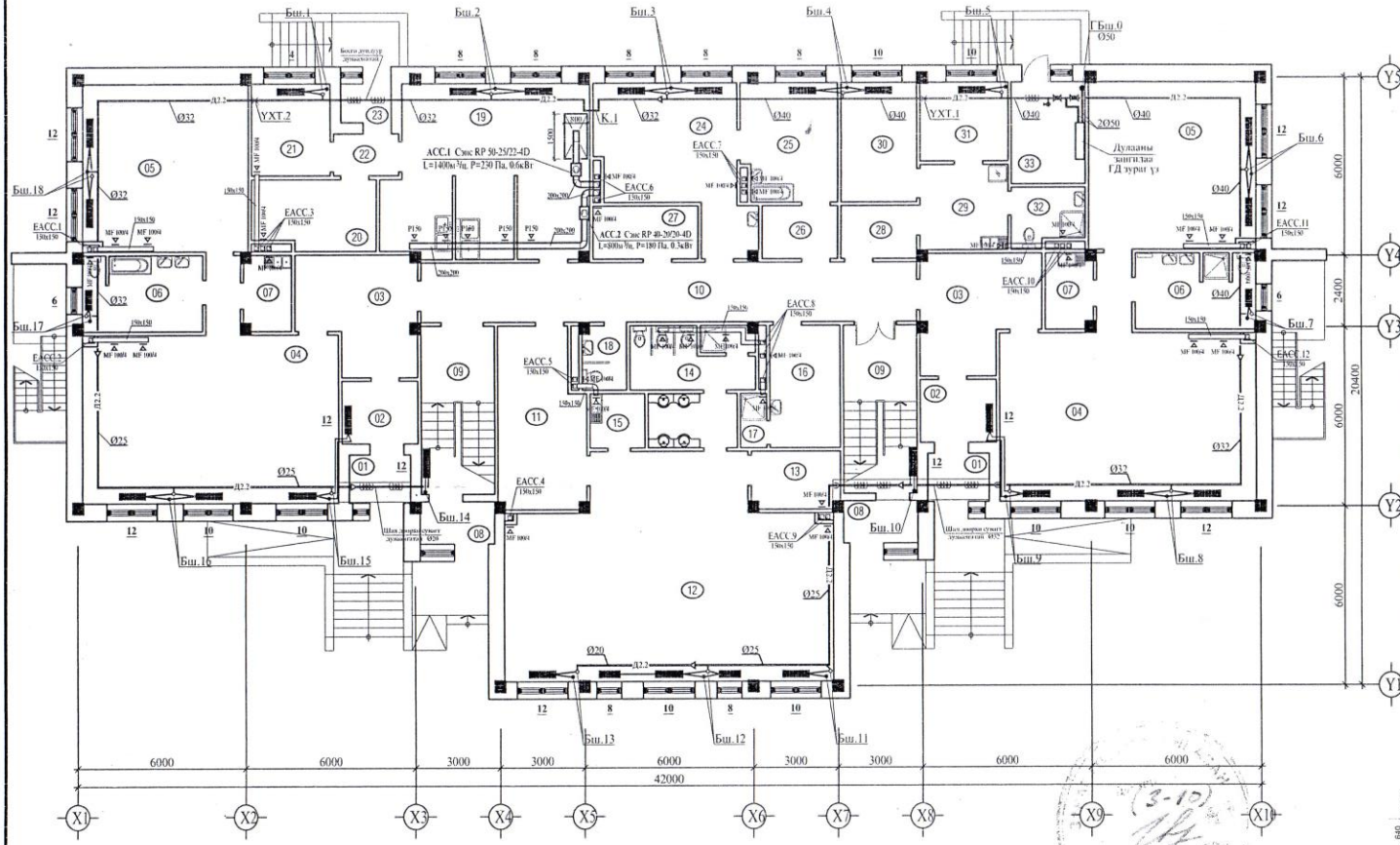

1-Р ДАВХРЫН ӨРӨӨНИЙ ТОДОРХОЙЛОЛ

Д/д	ӨРӨӨНИЙ НЭР	Тайбай м2
01	Гонх	6.96
02	Хөлийн өрөө	11.24
03	Хувцас солих өрөө	30.24
04	Яслийн бага, дунд бүлгийн өрөө	109.48
05	Унтлагын өрөө	66.74
06	Ариун цэврийн өрөө	21.40
07	Буфет	8.44
08	Гонх	7.46
09	Шатны хонгил	29.28
10	Хонгил	35.20
11	Хувцас солих өрөө	17.69
12	Цэцэрлэгийн бага бүлгийн өрөө	77.32
13	Унтлагын хөвчил, дэвсгэрийн агуулах	5.94
14	Ариун цэврийн өрөө	15.07
15	Буфет	3.56
16	Ажилчдын хувцас солих өрөө	10.15
17	Шуруугийн өрөө	1.71
18	Ажилчдын ариун цэврийн өрөө	3.39
19	Халуун цех, бэлтгэл, сав угаалгын өрөө	40.40
20	Хуурай хүс, мажиг бүтээгдэхүүний агуулах	10.11
21	Хүнсний ногооны агуулах	8.53
22	Хонгил	3.22
23	Гонх	2.35
24	Цагаан хэрэглэл катаалга, индүүдэлгийн өрөө	23.54
25	Цагаан хэрэглэл угаалгын өрөө	13.38
26	Бохир цагаан хэрэглэл хүлээн авах өрөө	4.75
27	Цахилгаан самбарын өрөө	6.60
28	Тусгаарлах хонгил	4.78
29	Хүлээн авах өрөө	8.98
30	Эмчийн үзлэгийн өрөө	10.81
31	Тур хөвүүлэн эмчилгээ хийх өрөө	8.22
32	Шуруур, ариун цэврийн өрөө	4.91
33	Дулааны зангилааны өрөө	9.05

ГАДНА ХАНЫН ХЭСЭГЛЭЛ.

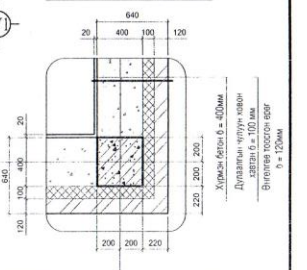

ЗӨВШӨӨРӨЛЦСӨН		 УБ.зот СБ дүүрэг 10-р хороо 7-р хороогоос 18 байр 17 тоот утас: 351766 Таширс-Од" ХХК	Архангай аймаг, Эрдэнэбулган сум, 150 ХҮҮХДИЙН ЦЭЦЭРЛЭГ.			ХС
БА	Б. Түмэн-Өлзий		Захирал	О.Цэдэнбаатар	1-р давхрын халаалт, салхивчийн байгуулалт.	
ББ	Ж. Пэрэнлэй	Гүйцэтгэсэн	Ц.Хаянхярваа	уе шат хуудас	3/х хууд.	
ЦБУ	Л. Энхтуяа	Шалтгаасан	О.Цэдэнбаатар	ЕГ шифр: 44/2010	АЗ 4 7	
Цах	Н. Бямбасүрэн			ТГ шифр:	2010.12	
ХД	Л. Цэнгэлмаа					

2-Р ДАВХРЫН ХАЛААЛТ,
САЛХИВЧИЙН БАЙГУУЛАЛТ. М1:150

2-Р ДАВХРЫН ӨРӨӨНИЙ ТОДОРХОЙЛОЛТ

д/д	ӨРӨӨНИЙ НЭР	Талбай м.2
34	Шатны хонгил	36.58
35	Хонгил	59.95
36	Хувцас солих өрөө	23.96
37	Цэцэрлэгийн бага, дунд бүлгийн өрөө	134.40
38	Унтлагын хөнгөл дэвсгэрийн агуулах	12.24
39	Ариун цэврийн өрөө	29.32
40	Буфет	7.40
41	Хувцас солих өрөө	12.07
42	Цэцэрлэгийн бага бүлгийн өрөө	77.32
43	Унтлагын хөнгөл дэвсгэрийн агуулах	5.94
44	Ариун цэврийн өрөө	15.07
45	Буфет	3.56
46	Ажилчдын ариун цэврийн өрөө	3.39
47	Агуулах	10.04
48	Агуулах	6.46
49	Дуу хөгжим, гимнастийн танхим	83.50
50	Хөгжим, гимнастийн хэрэглэх хадгалах өрөө	11.56
51	Цэцэрлэгийн эрхлэгчийн өрөө	21.88
52	Санхүү, нягтлан бодогчийн өрөө	11.63
53	Аж ахуйн наравын өрөө	12.09
54	Багш, ажилчдын өрөө	20.55
55	Заах аргын кабинет	33.37

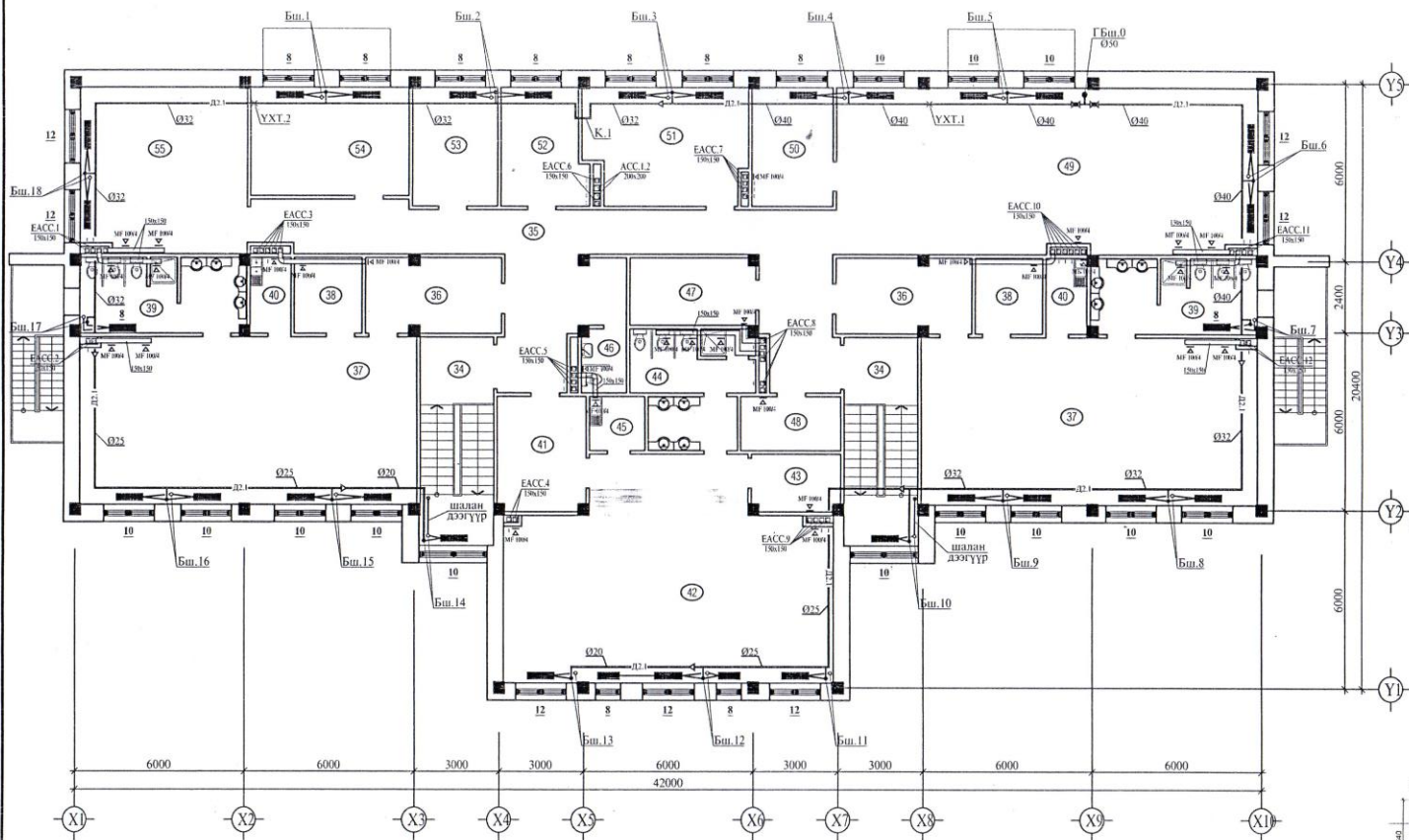

ГАДНА ХАНЫН ХЭСЭГЛЭЛ.

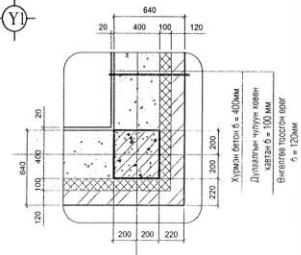

ЗӨВШӨӨРӨЛЦСӨН		 УБ хот СБ дүүрэг 10-р хороо 7-р хороогоор 18 байр 17 тоот утас: 351766	Архангай аймаг. Эрдэнэбулган сум. 150 ХҮҮХДИЙН ЦЭЦЭРЛЭГ.		ХС
БА	Б. Түмэн-Өлзий		Захирал	О.Цэдэнбаатар	
ББ	Ж. Пэрэнлэй	Гүйцэтгэсэн	Ц.Хаянхярваа	ЕГ шифр: 44/2010	Үе шат зууас бүх хууд.
ЦБУ	Л. Энхтуяа	Шалгалсан	О.Цэдэнбаатар	ТГ шифр:	А3 5 7
Цах	Н. Бямбаасүрэн				2010.12
ХД	Л. Цэнгэлмаа				

ХАЛААЛТЫН
СИСТЕМЫЙН ТОЙМ.

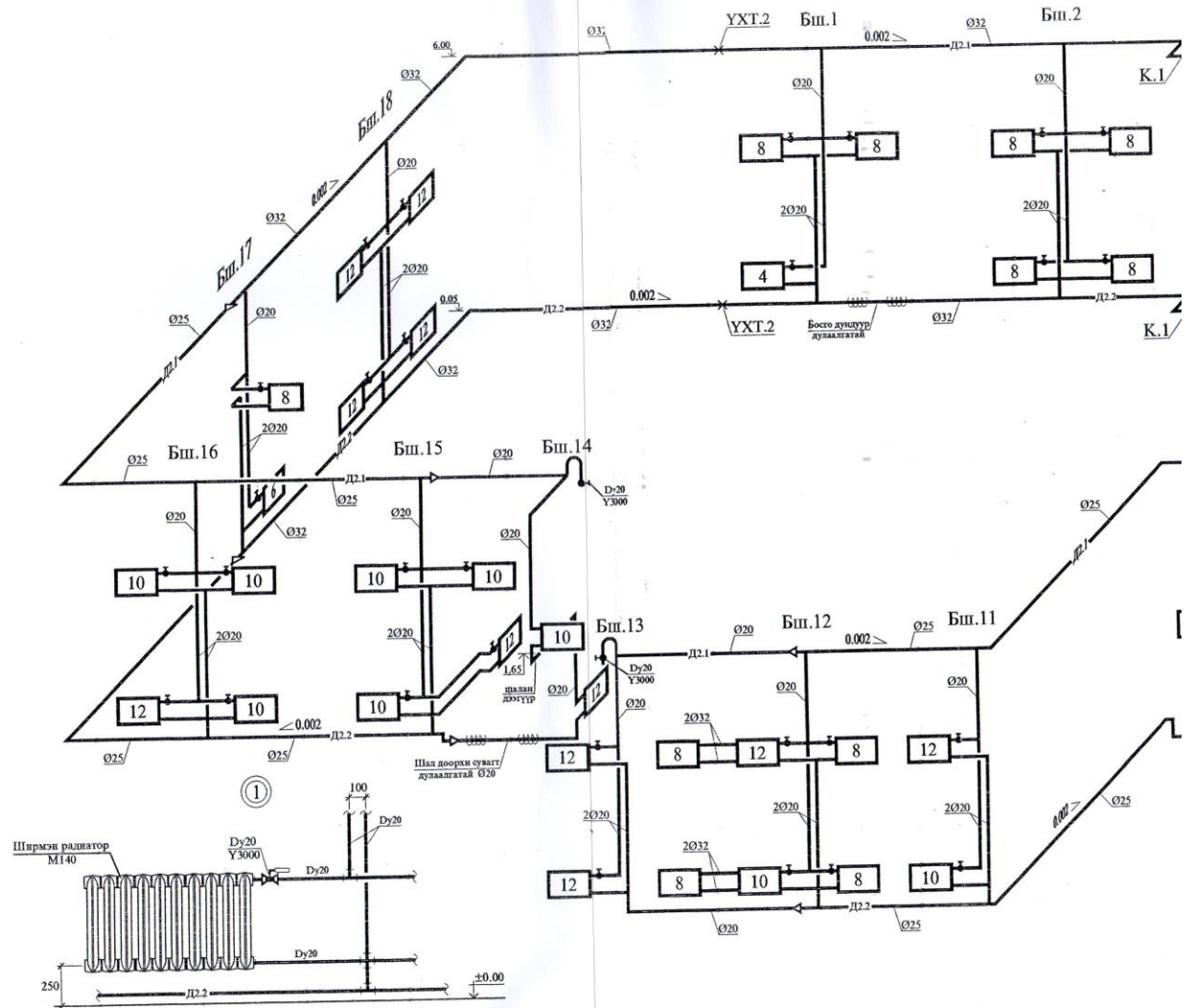

Бүх богино хоолойн голч (подводок) 20мм.
М140А маркийн ширмэн радиаторыг өөр төрлийн халаах хэрэгсэлээр
өөрчлөх үед халаах гадаргууг тооцуулж зөвшөөл.

M1:100

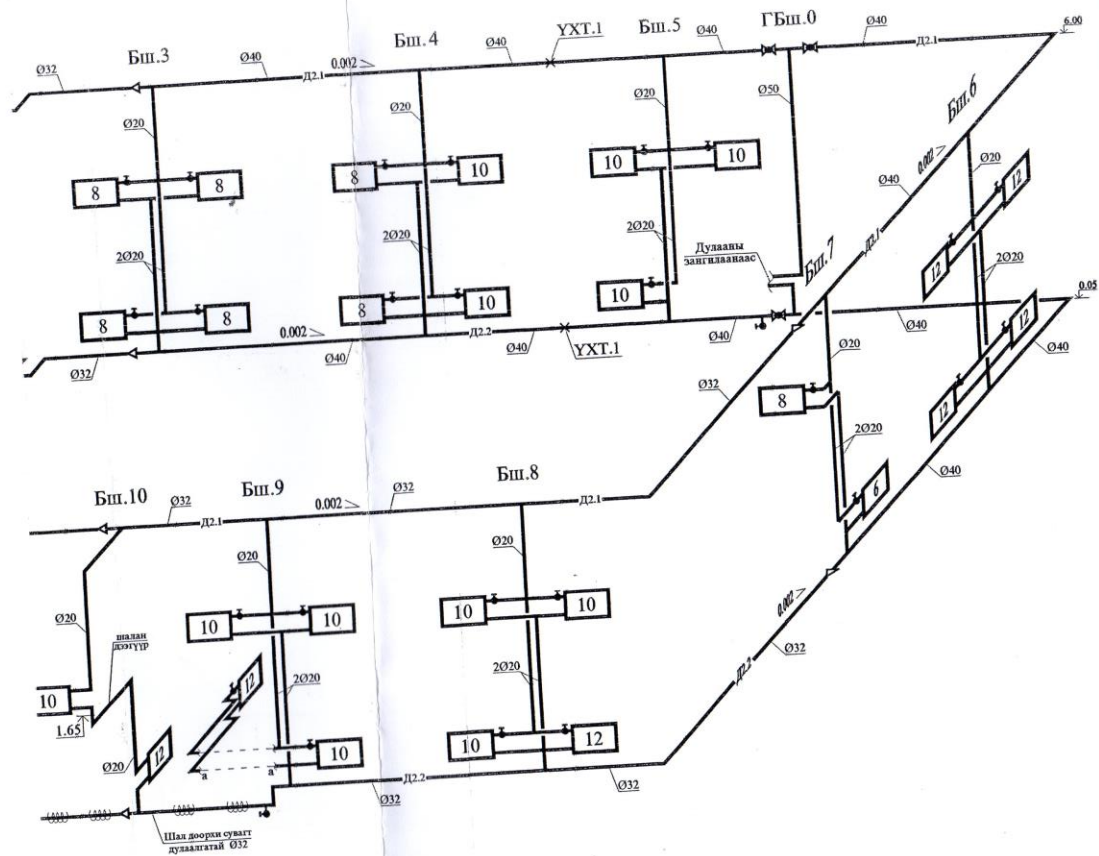

Архангай аймаг, Эрдэнэбулган сум. 150 ХҮҮХДИЙН ЦЭЦЭРЛЭГ.				ХС		
УБ хот СБ дүүрг 10-р хороо 7-р хороолол 18 байр 17 хоот утас: 351766 "Тандир-Од" ХХК	Захирал	О.Цэдэнбаатар	Халаалтын системийн тойм. ЕГ шифр: 44/2010 ТГ шифр:	Масштаб: 1:100		
	Гүйцэтгэсэн	Ц.Хаянхяраа		АЗ	6	7
Шалгалсан	О.Цэдэнбаатар	2010.12				

САЛХИВЧИЙН АСС.1
СИСТЕМИЙН ТОЙМ. М1:100

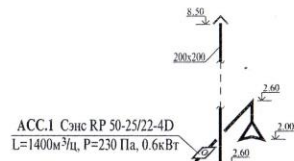

САЛХИВЧИЙН АСС.2
СИСТЕМИЙН ТОЙМ. М1:100

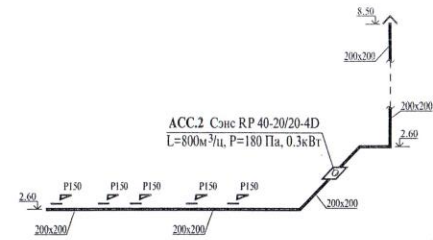

САЛХИВЧИЙН ЕАСС.1-12
СИСТЕМИЙН ТОЙМ. М1:100

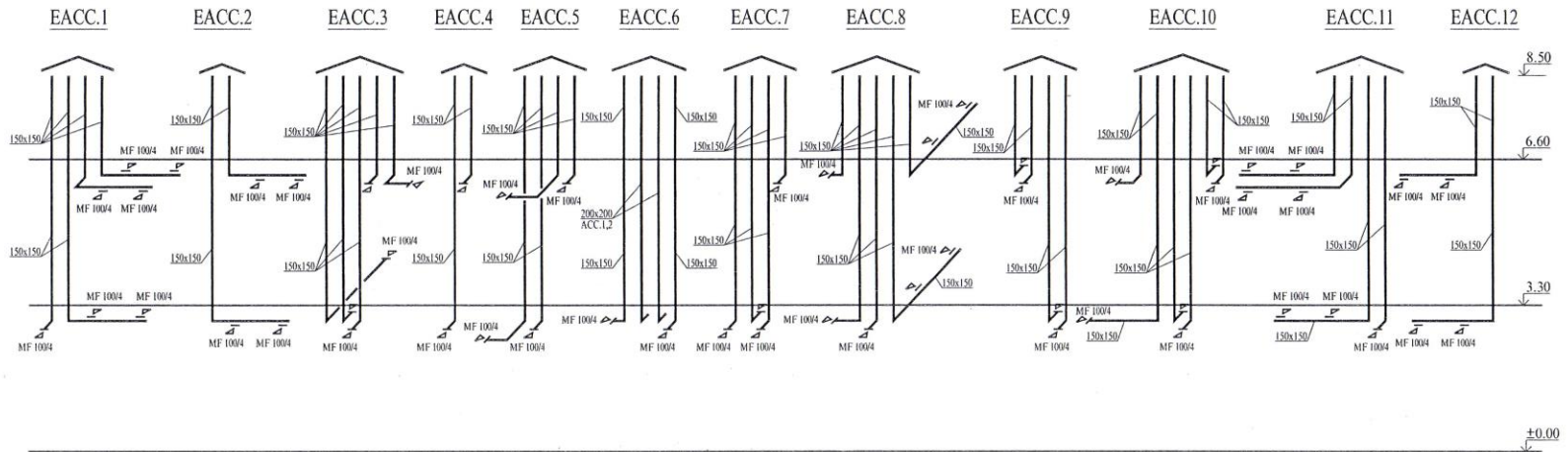

 УБ хот СБ-дүүрэг 10-р хороо Т-р хороонд 18 байр 17 нөхт утас 351766 "Гандир-Ол" ХХК	Архангай аймаг. Эрдэнэбулган сум. 150 ХҮҮХДИЙН ЦЭЦЭРЛЭГ.				ХС Масштаб: 1:100 үе шат хуудас бүх хууд.	
	Захирал	О.Цэдэнбаатар	Салхивчийн АСС.1,2	ЕАСС.1-12 системүүдийн тойм.		
Гүйцэтгэсэн	Ц.Хаянхярваа	ЕГ шифр:	44/2010	АЗ	7	7
"Гандир-Ол" ХХК	Шалгасан	О.Цэдэнбаатар	ТГ шифр:			2010.12

Цэвэр усны оролт, бохир усны гаргалгаа

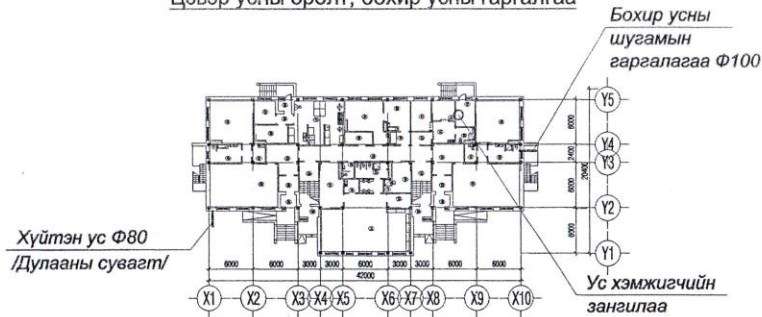

Зургийн жагсаалт

№	Зургийн нэр	Хуудас
1	Ерөнхий өгөгдөлүүд	ЦБУ-1
2	Материалын түүврүүд	ЦБУ-2
3	Материалын түүврүүд	ЦБУ-3
4	1-р давхрын цэвэр, бохир усны шугамын байгуулалт	ЦБУ-4
5	2-р давхрын цэвэр, бохир усны шугамын байгуулалт	ЦБУ-5
6	Халуун, хүйтэн усны шугамын тойм	ЦБУ-6
7	Бохир усны шугамын тойм	ЦБУ-7

Таних тэмдэг

Байгуулалт дээр	Тойм дээр	Нэр	Тайлбар
—У1—	—У1—	Хүйтэн усны шугам	
—Д3—	—Д3—	Халуун усны өгөх шугам	
—Д4—	—Д4—	Халуун усны эргэлтийн шугам	
—Б1—	—Б1—	Бохир усны шугам	
—(ш) —	—(ш) —	Дулаалгатай яндан	

Усан хангамж, ариутгах татуургын системийн үндсэн үзүүлэлт

Системийн нэр	Оролтонд шаардах даралт /м/	Тооцоот зардал				Цахилгаан хөдөлгөөр квт	Тайлбар
		м³хон	м³цаг	л/сек	Галын үед		
Цэвэр ус (ер)		16.0	3.98	2.2	-	-	
Хүйтэн ус	14.6 /ахуй/ 14.0 /гал/	10.6	2.22	1.32	2.5	-	
Халуун ус	14.8	5.39	1.88	1.15	-	-	
Бохир ус	-	16.0	-	3.8	-	-	

Иш татсан зургийн жагсаалт

Тэмдэглэгээ	Нэр	Тайлбар
Серия 4.900-8	Усан хангамж, ариутгах татуургын байгууламж, шугам сүлжээ холбох тоног төхөөрөмжийн хэсэглэлийн альбом	
Выпуск-1	Дотор сантехникийн яндан хоолойнууд тэдгээрийн холбоосууд	
Серия ОВ-01-24	Дотор сантехникийн тоног төхөөрөмжийн бэхлэгээнүүд	

Тайлбар бичиг

Уг барилгын дотор цэвэр, бохир усны шугамын зургийг хийхдээ: Барилга, архитектурын зураг зэргийг үндэслэн БНБД 40-05-98-ын дагуу боловсруулав. Хүйтэн усыг төвлөрсөн шугамнаас хангаж, халуун усыг дулааны өрөөнд төлөвлөгдсөн ус халаагчаас хангана. Халуун, хүйтэн усны шугамыг ГОСТ3262-75ын Ф15-80 мм-ийн цайрдсан ган яндангаар угсарч, тосон будгаар хоёр дахин будна. Барилга дотор шал доорхи сувагт угсрагдах цэвэр усны шугамын материалын түүвэр нь гадна цэвэр, бохир усны шугамын зургийн түүвэрт орсон болно.

Бохир ус нь өөрийн урсгалаар гадаах бохир усны худагт холбогдоно. Бохир усны шугамыг Ф50-100 мм-ийн хуванцар яндангаар угсарна. Говьсүмбэр, Сүмбэр сум

2011.03.02.
6-04
Шалбар: 187/2013
Инженер Л.Энхтуяа
ИТНЭГ А.ЭНХТЭГЭЭ
ИТНЭГ А.ЭНХТЭГЭЭ
О.ЦЭДЭНБААТАР

Архангай аймаг, Эрдэнэбулган сум. 150 хүүхдийн цэцэрлэг.				ЦБУ			
Зураг төслийн Тандирс-Од* ХХК СБД, 10-р хороо, 7-р хороолол, 18-р байр 17 тоот утас/факс 331766				Захирал	О.Цэдэнбаатар	Ерөнхий өгөгдөл	Масштаб М
				Инженер	Л.Энхтуяа	ЕГ шифр: 44/2010	Үе шал/Хуудас/Бүх хууд
				Шалгасан	О.Цэдэнбаатар	ТГ шифр:	А3 1 7
							огноо 2011.1 сар

Материалын түүвэр

д/д	Гост, марк тип	Материалын нэр	Тоо шир	Нэгж жин	Тайлбар
Хүйтэн ус					
1	ГОСТ3262-75	Цайрдсан ган яндан Ф80	8.0	8.34	у/м
2	ГОСТ3262-75	Цайрдсан ган яндан Ф50	40.0	4.88	у/м
3	ГОСТ3262-75	Цайрдсан ган яндан Ф25	23.0	2.39	у/м
4	ГОСТ3262-75	Цайрдсан ган яндан Ф20	12.0	1.66	у/м
5	ГОСТ3262-75	Цайрдсан ган яндан Ф15	96.0	1.28	у/м
6	-	Яндангийн пенополиуретан дулаалга б из =40мм Ф80	2.0	-	у/м "ЧММ" ХХК
7	30ч66р	Задвижка Ф80	5	29	ш
8	30ч66р	Задвижка Ф50	1	18.4	ш
9	УСТ2047-85	Фланц Ф80	10	3.19	ш
10	УСТ2047-85	Фланц Ф50	2	2.06	ш
11	Герман улс	Ус хэмжигч DN32	1	-	ш
12	ГОСТ8625-77*E	Манометр ОБМ1-100	1	-	ш
13	16ч6р	Үл буцаах хаалт Ф80	1	23.5	ш
14	-	Хог шүүгч Ф80	1		ш
15	ГОСТ17378-83	Шилжвэр Ф80х32	2	-	ш
16	15ч8р	Вентиль Ф25	1	1.75	ш
17	15ч8р	Вентиль Ф20	3	1.1	ш
18	15ч8р	Вентиль Ф15	77	0.75	ш
19	11Б16к	Ус юүлэгч Ф25	1	0.63	ш
20	11Б16к	Ус юүлэгч Ф15	2	0.24	ш
21	-	Услах кран Ф25	2	-	Ком
а	15ч8р	Вентиль Ф25	2	1.75	ш
б	ГОСТ18689-73	Резин шланг Ф25 L=60м	2	-	ш
в	ГОСТ8959-75	Холбох гайк	2	-	ш
22	16кч11р	Үл буцаах хаалт Ф40	1	3	ш

Материалын түүвэр

д/д	Гост, марк тип	Материалын нэр	Тоо шир	Нэгж жин	Тайлбар
23		Галын кран Ф50	4		Комп
а	1Б1р	Галын вентиль Ф50	4	3.6	ш
б	ГОСТ2217-85 Тип ГР-50	Галын толгойвч /рукавная/	4	3.08	ш
в	ГОСТ2217-85 Тип ГЦ-50	Галын толгойвч /цапковая/	4	0.28	ш
г	ГОСТ9923-85 Тип РС-50	Галын гар ствол	4	1.8	ш
д	ГОСТ9923-85	Галын шланг Ф51 L=20м	4	6.32	ш
е	-	Галын шкаф 840*840 гүн 250мм	4	-	ш

Өвөрх Говсүмбэр, Сүмбэр сум, Ургэлжлэлийг ЦБУ-3 хуудсанд үзл

Хуучир: 187242
 Ажигч: Л. Энхтүяа
 Шалгагч: Л. Энхтүяа
 О. Цэдэнбаатар

2015-15-28

 Зурга тослол Тандирс-Од ХХК	Архангай аймаг, Эрдэнэбулган сум. 150 хүүхдийн цэцэрлэг.			ЦБУ	
	Захирал О.Цэдэнбаатар Инженер Л.Энхтүяа Шалгасан О.Цэдэнбаатар			Материалын түүвэр ЕГ шифр: 44/2010 ТГ шифр:	
СБД, 10-р хороо, 7-р хороолол, 18-р байр 17 тоот утас/факс 351766				Масштаб М Үе шат Хуудас Бүх хууд А3 2 7 огноо 2011 .1 сар	

Говьсүмбэр Вүмбэр сум

/эхлэлийг ЦБУ-2 хуудсанд үз/		Материалын түүвэр			
д/д	Гост, марк тип	Материалын нэр	Тоо шир	Нэгж жин	Тайлбар
		Халуун ус			
1	ГОСТ3262-75	Цайрдсан ган яндан Ф40	8.0	3.84	у/м
2	ГОСТ3262-75	Цайрдсан ган яндан Ф32	35.0	3.09	у/м
3	ГОСТ3262-75	Цайрдсан ган яндан Ф25	49.0	2.39	у/м
4	ГОСТ3262-75	Цайрдсан ган яндан Ф20	33.0	1.66	у/м
5	ГОСТ3262-75	Цайрдсан ган яндан Ф15	90.0	1.28	у/м
6	"ЧММ" ХХК	Яндангийн пенополиуретан дулаалга б из =40мм Ф40	2.0	-	у/м "ЧММ" ХХК
7	"ЧММ" ХХК	Яндангийн пенополиуретан дулаалга б из =40мм Ф32	2.0	-	у/м "ЧММ" ХХК
8	15Б16к	Вентиль Ф40	4	1.78	ш
9	15Б16к	Вентиль Ф32	3	1.06	ш
10	15Б16к	Вентиль Ф25	1	0.78	ш
11	15Б16к	Вентиль Ф20	3	0.47	ш
12	15Б16к	Вентиль Ф15	61	0.38	ш
13	Герман улс	Ус хэмжигч DN32	1	-	ш
14	ГОСТ8625-77*E	Манометр ОБМ1-100	1	-	ш
15	16кч11р	Үл буцаах хаалт Ф40	1	-	ш
16	-	Хог шүүгч Ф40	1	-	ш
17	ГОСТ17378-83	Шилжвэр Ф40х32	2	-	ш
18	ГОСТ25809-90	Угаагуурын холигч кран Ф15	36	-	комп
19	ГОСТ25809-90	Душны холигч кран Ф15	7	-	комп
20	ГОСТ25809-90	Мойкны холигч кран Ф15	4	-	комп
21	ГОСТ25809-90	Ванны холигч кран Ф15	2	-	комп
22	-	Эргэлтийн насос UPS 32-120F, Q=2.0 м3/цаг, Н=9,38 м, Ф32, Р=0.2квт	1	-	комп
23	-	Цахилгаан ус халаагч SHO AC 600 6/12, 750х1685/н/, Nu=12 квт, 400В, V=600л.	1	161	комп

шилээр 121243
Л. Энхтуяа
Инженер А.Тухтээт
О.Цэдэнбаатар

Материалын түүвэр		Материалын түүвэр			
д/д	Гост, марк тип	Материалын нэр	Тоо шир	Нэгж жин	Тайлбар
Бохир ус					
1	MNS 5544 : 2005	Хуванцар яндан Ф100	108.0	-	у/м
2	MNS 5544 : 2005	Хуванцар яндан Ф50	65.0	-	у/м
3	---	Отвод $\alpha=135^\circ$ Ф100	6	-	ш
4	---	Отвод $\alpha=135^\circ$ Ф50	10	-	ш
5	---	Гуравлагч Ф100х100	34	-	ш
6	---	Гуравлагч Ф100х50	11	-	ш
7	---	Гуравлагч Ф50х50	34	-	ш
8	---	Шилжвэр Ф100х50	10	-	ш
9	---	Колено $\alpha=90^\circ$ Ф100	9	-	ш
10	---	Колено $\alpha=90^\circ$ Ф50	28	-	ш
11	---	Шалгах таг Ф100	8	-	ш
12	---	Шалгах таг Ф50	4	-	ш
13	---	Дөрөвлөгч Ф100х100	2	-	ш
14	ГОСТ23759-85	Угаагуур /хүүхдийн/	20	-	комп
15	ГОСТ23759-85	Угаагуур	16	-	комп
16	ГОСТ22847-77	Жорлон /хүүхдийн/	14	-	комп
17	ГОСТ22847-77	Жорлон	6	-	комп
18	ГОСТ1154-80	Ванн	2	-	комп
19	ГОСТ1811-85	Трап Ф100	1	10.3	комп
20	ГОСТ1811-85	Трап Ф50	7	4.9	комп
21	ГОСТ24842-81	Мойк	4	-	комп
22	ГОСТ10161-83	Поддон душ	7	-	комп

 Зураг төслийн "Гандирс-Од" ХХК СБД, 10-р хороо, 7-р хороолол, 18-р байр 17 тоот утас/факс 331766	Архангай аймаг, Эрдэнэбулган сум, 150 хүүхдийн цэцэрлэг.		ЦБУ		
	Захирал Инженер Шалгасан	О.Цэдэнбаатар Л.Энхтуяа О.Цэдэнбаатар	Материалын түүвэр ЕГ шифр: 44/2010 ТГ шифр:	Мөхөж АЗ	Хуудас 3
			огноо 2011 .1 сар		

1-р давхрын цэвэр, бохир усны шугамын байгуулалт. М1:150

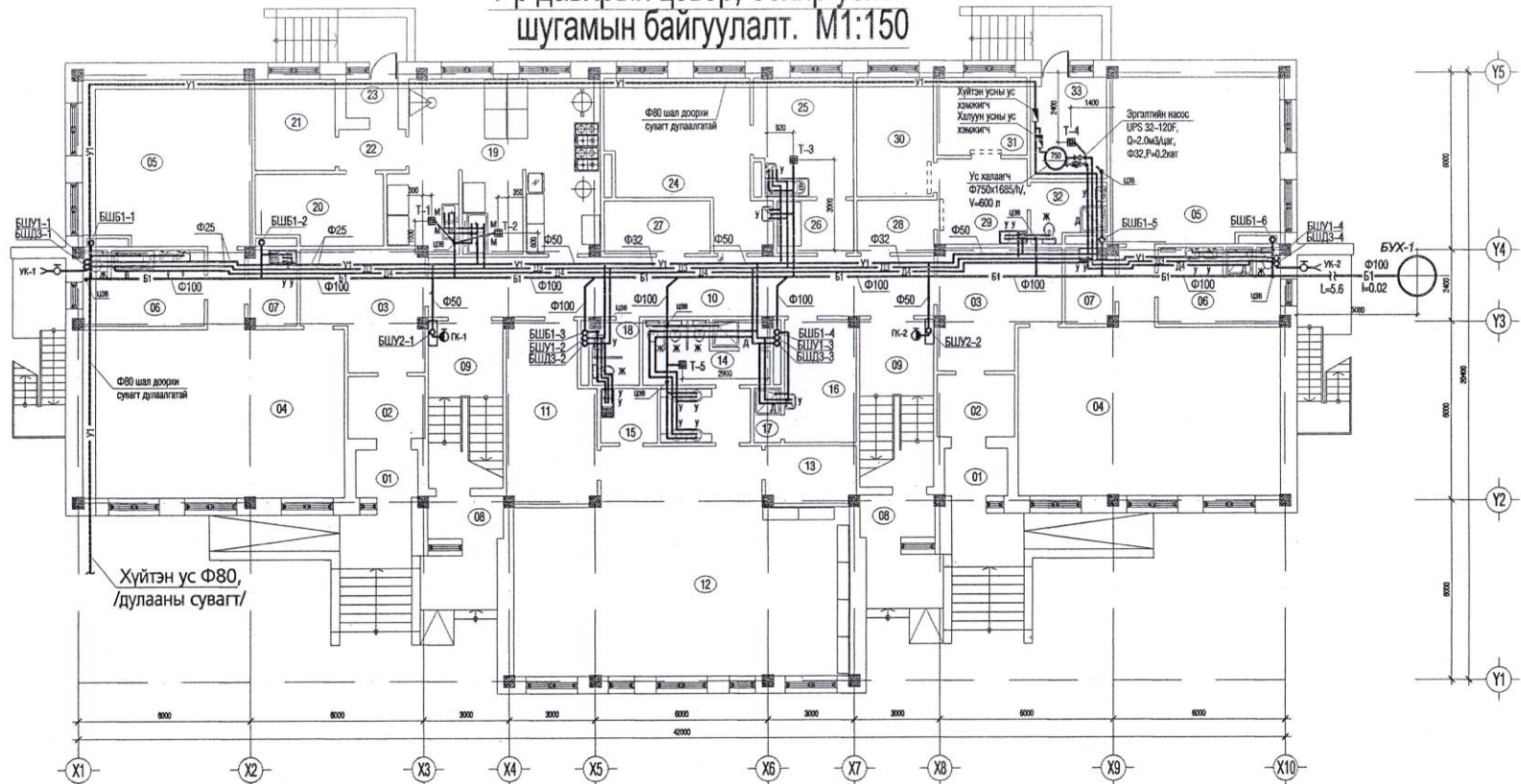

1-Р ДАВХРЫН ӨРӨӨНИЙ ТОДОРХОЙЛОЛТ

д/д	ӨРӨӨНИЙ НЭР	Тайлбар	Тайлбар
01	Гоьх	3.48 x 2	17 Шүрүүргийн өрөө
02	Хөлийн өрөө	5.82 x 2	18 Амьтдын өрөөн цэврийн өрөө
03	Хуучдас солигч өрөө	15.12 x 2	19 Халуун цөх, болгосон, сав угаагчын өрөө
04	Яслийн бага, дунд бүлгийн өрөө	54.74 x 2	20 Хуурай хүнс, махаж бүтээгдэхүүний агуулах
05	Утлагдсан өрөө	33.37 x 2	21 Хүнсний ногооны агуулах
06	Арван цэврийн өрөө	10.64 + 10.76	22 Хонгил
07	Бүфет	4.22 x 2	23 Гоьх
08	Гоьх	3.73 x 2	24 Цагаан сороглогч хатаалга, мөндүүлгийн өрөө
09	Шалны хэсгид	14.64 x 2	25 Цагаан сороглогч өрөө
10	Хонгил		26 Болир цагаан сороглогч хүнсний зөөгч өрөө
11	Хуучдас солигч өрөө		27 Цөмөгдсөн савбарын өрөө
12	Цэвэрлэлийн бага бүлгийн өрөө		28 Тусгаарлах хонгил
13	Утлагдсан хөлийн, дэвсгэрийн агуулах		29 Хүрэн авч өрөө
14	Арван цэврийн өрөө		30 Эмгийн үзэглэлийн өрөө
15	Бүфет		31 Түр хэргүүдэд эмчлэлт хийх өрөө
16	Амьтдын хуучдас солигч өрөө		32 Шүрүүрг, өрөөн цэврийн өрөө
			33 Дулааны солигчгааны өрөө

Товч сурвалж. Сурвалж үрэг

Шуудангийн танилцуулга

Шуудангийн танилцуулга

Шуудангийн танилцуулга



Зөвшөөрөлцсөн

БА	<i>[Signature]</i>	Б.Түмэн-Өлзий
ББ	<i>[Signature]</i>	Ж.Пэрэнлэй
ХС	<i>[Signature]</i>	Ц.Хаянхярваа
Цах.	<i>[Signature]</i>	Н.Бямбасүрэн
ХД	<i>[Signature]</i>	Б.Цэнгэлмаа

<p>Зураг төслийн "Гандирс-Од" ХХК</p> <p>СБД, 10-р хороо, 7-р хороолол, 18-р байр 17 тоот утас/факс 351766</p>	<p>Архангай аймаг, Эрдэнэбулган сум.</p> <p>150 хүүхдийн цэцэрлэг.</p>		<p>ЦБУ</p> <p>Масштаб М 1:150</p>
	Захирагч	О.Цэдэнбаатар	1-р давхрын цэвэр, бохир усны шугамын байгуулалт
Инженер	Л.Энхтуяа	ЕГ шифр: 44/2010	А3 4 7
Шалгалсан	О.Цэдэнбаатар	ТГ шифр:	огноо 2011.1 сар

2-р давхрын цэвэр, бохир усны шугамын байгуулалт. М1:150

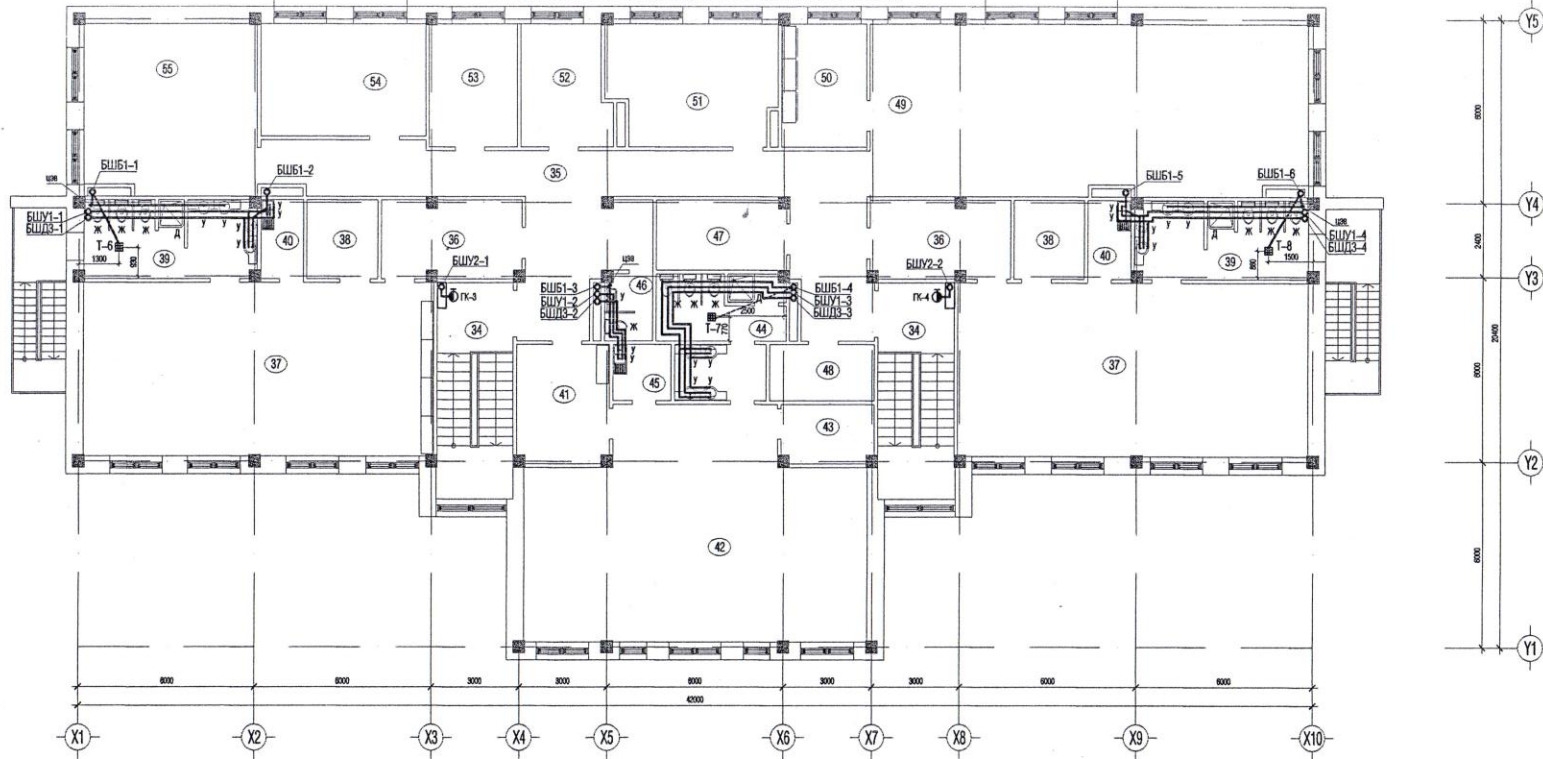

2-р ДАВХРЫН ӨРӨӨНИЙ ТОДОРХОЙЛОЛТ

Говь сүмийн цэвэр усны шугамын байгуулалт

д/д	ӨРӨӨНИЙ НЭР	Тайлбар		
			44	Ариун цэврийн өрөө
			45	Буфет
34	Шатах хөнгөл	18.28 x 2	46	Ажилчдын ариун цэврийн өрөө
35	Хөнгөл		47	Агуулах
36	Хувцас солих өрөө	11.98 x 2	48	Агуулах
37	Цэвэрлэлийн бага, дүнд бүлгийн өрөө	67.20 x 2	49	Дуу хөгжим, гимнастийн танхим
38	Унтлагын хөнгөл дэвсгэрийн агуулах	6.12 x 2	50	Хөгжим, гимнастийн хэргэлэлт хадгалах өрөө
39	Ариун цэврийн өрөө	14.66 x 2	51	Цэвэрлэлийн эрхлэгчийн өрөө
40	Буфет	3.70 x 2	52	Санхуу, нягтлан бодгчийн өрөө
41	Хувцас солих өрөө		53	Аж ахуйн нэрвэлн өрөө
42	Цэвэрлэлийн бага бүлгийн өрөө		54	Багш, ажилчдын өрөө
43	Унтлагын хөнгөл дэвсгэрийн агуулах		55	Зөвхөн аргын кабинет

Мөхөр: 18/2013
 1. Энхтүяа
 1. Энхтүяа
 Ө.Цэдэнбаатар





Зөвшөөрөлцсөн

БА	<i>[Signature]</i>	Б.Түмэн-Өлзий
ББ	<i>[Signature]</i>	Ж.Пэрэнлэй
ХС	<i>[Signature]</i>	Ц.Хаянхярваа
Цах.	<i>[Signature]</i>	Н.Бямбасүрэн
ХД	<i>[Signature]</i>	Б.Цэнгэлмаа

Зураг төслийн Гандир-Од ХХК		Архангай аймаг, Эрдэнэбулган сум. 150 хүүхдийн цэцэрлэг.		ЦБУ	
СБД, 10-р хороо, 7-р хороолол, 18-р байр 17 тоот утас/факс 351766		Захирал	О.Цэдэнбаатар	2-р давхрын цэвэр, бохир усны шугамын байгуулалт	Үе шат/Хуудас/Бүх хууд
		Инженер	Л.Энхтүяа	ЕГ шифр: 44/2010	А3 5 7
		Шалгасан О.Цэдэнбаатар		ТГ шифр:	огноо 2011.1 сар

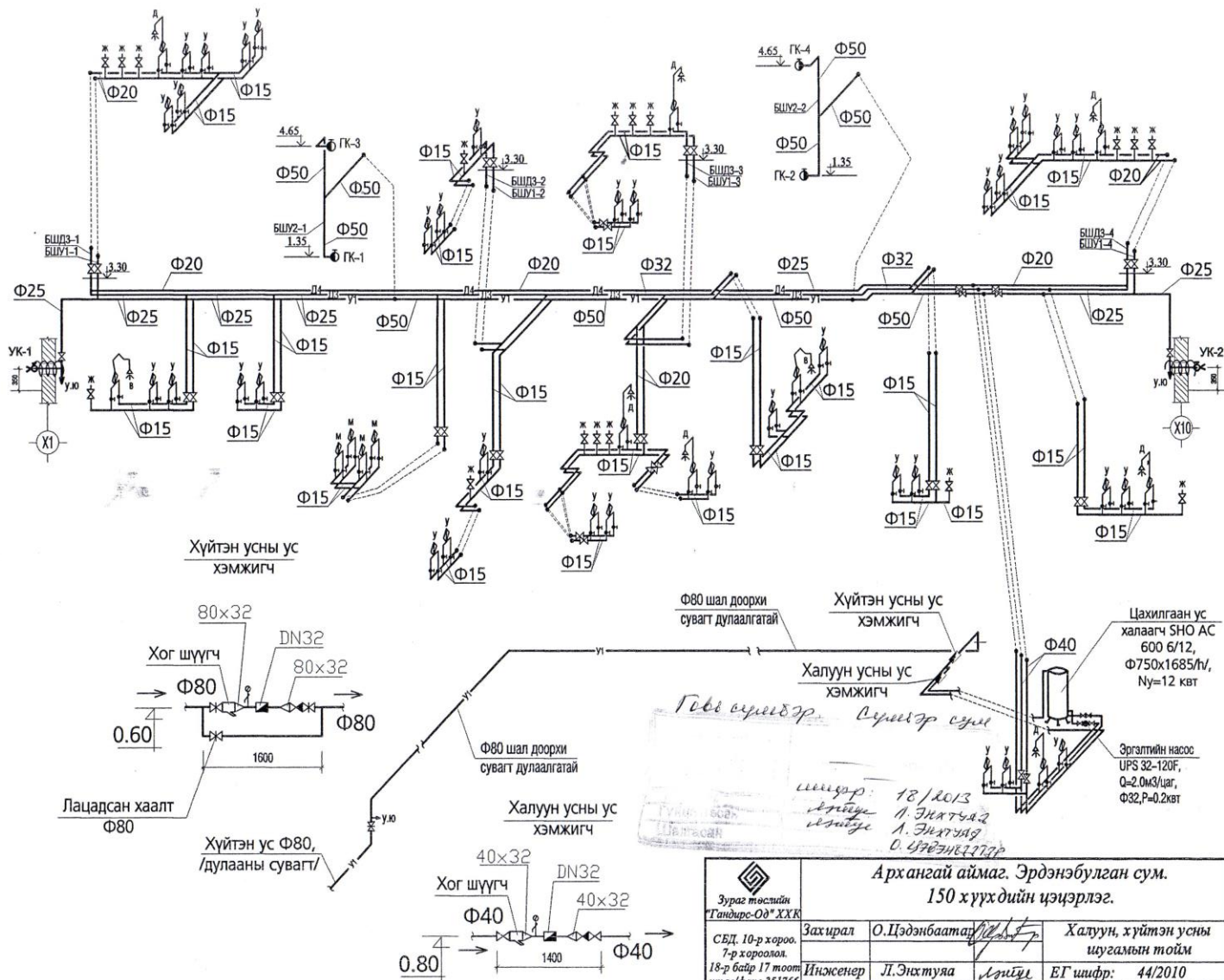
Халуун, хүйтэн усны шугамын тойм



 Зураг төслийн Тундурс-Од" ХХК СЕД, 10-р хороо, 7-р хороолол, 18-р байр 17 тоот утас/факс 351766	Архангай аймаг, Эрдэнэбулган сум, 150 хүүхдийн цэцэрлэг.		ЦБУ
	Захирал О.Цэдэнбаатар	Инженер Л.Энхтуяа	Шалгасан О.Цэдэнбаатар
Халуун, хүйтэн усны шугамын тойм ЕГ шифр: 44/2010 ТГ шифр:			

Бохир усны шугамын тойм

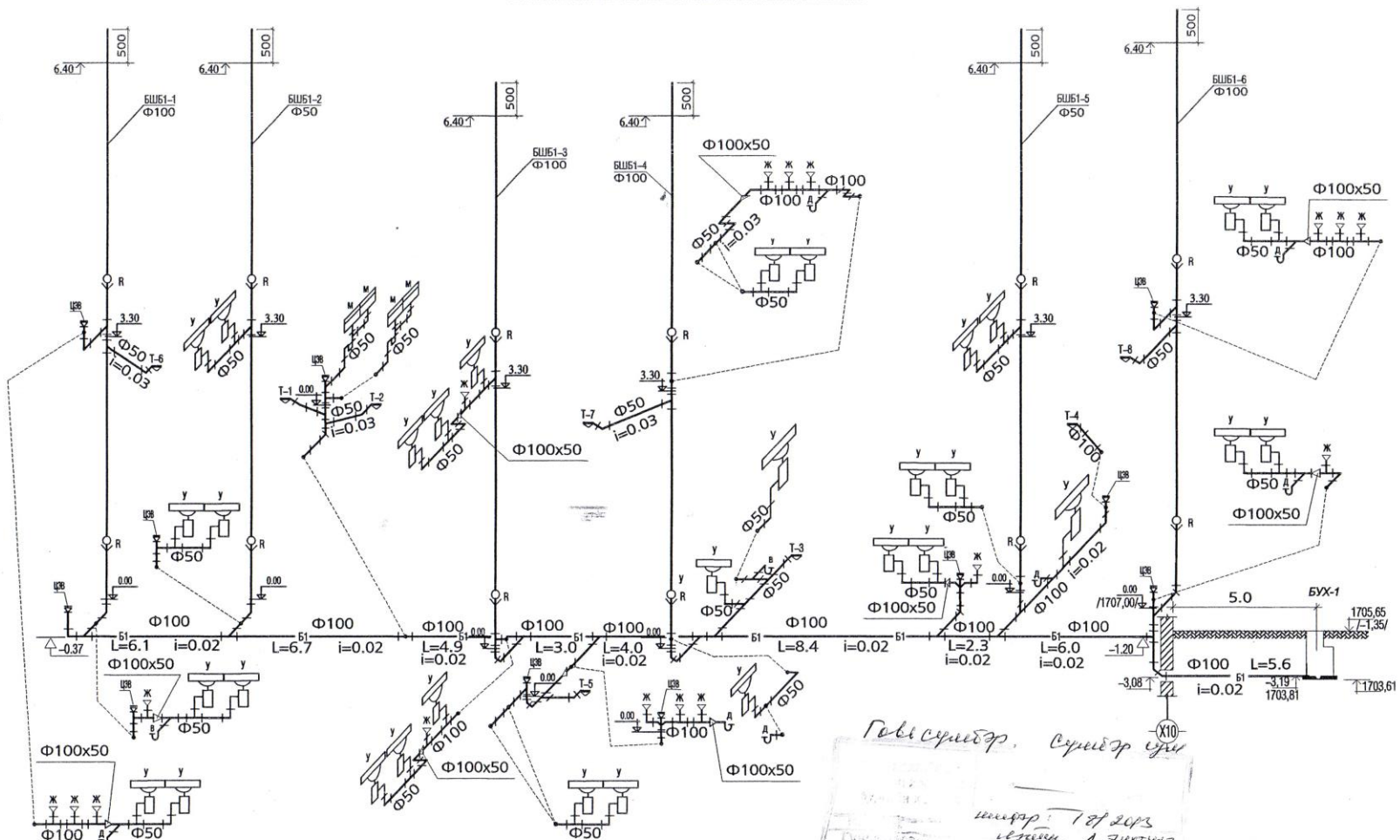

Зургийн төслийн Гандирс-Од* ХХК СБД, 10-р хороо, 7-р хороолол, 18-р байр 17 тоот утас/факс 351766	Архангай аймаг, Эрдэнэбулган сум, 150 хүүхдийн цэцэрлэг.		ЦБУ Масштаб М	
	Захирал О.Цэдэнбаатар	Инженер Л.Энхтуяа	Шалгасан О.Цэдэнбаатар	Бохир усны шугамын тойм ЕГ шифр: 44/2010 ТГ шифр:
			АЗ	7
			7	
			огноо 2011.1 сар	

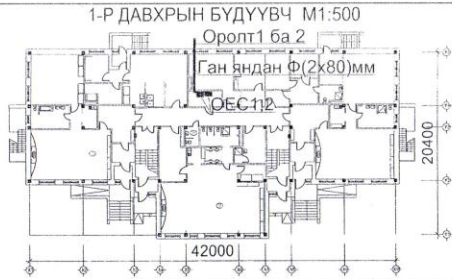

"ХТ,ДГ"маркийн ажлын зургийн жагсаалт

№	Зургийн нэр	Тайлбар
ХТ-1	Хүчит төхөөрөмж. Нүүр хуудас	
ХТ-2	Хүчит төхөөрөмж. Тонго төхөөрөмжийн түүвэр	
ХТ-3	Хүчит төхөөрөмж. Тооцооны тойм	
ХТ-4	Хүчит төхөөрөмж. Хүчний самбаруудын схем. /ХС.1/	
ХТ-5	Хүчит төхөөрөмж. Хүчний самбаруудын схем. /ХС.2/	
ХТ-6	Хүчит төхөөрөмж. Гэрэлтүүлгийн самбаруудын схем. /ГС.1 - ГС.5/	
ХТ-7	Хүчит төхөөрөмж. 1-р давхрын хүчит төхөөрөмжийн байгуулалт	
ХТ-8	Хүчит төхөөрөмж. 2-р давхрын хүчит төхөөрөмжийн байгуулалт	
ХТ-9	Хүчит төхөөрөмж. Дээврийн аянга хамгаалалтын байгуулалт	
ДГ-1	Дотор гэрэлтүүлэг.1-р давхар	
ДГ-2	Дотор гэрэлтүүлэг.2-р давхар	

Үндсэн үзүүлэлт

№	Үндсэн хэмжигдэхүүн	Хэмжих нэгж	Тоон утга
1	Сүлжээний хүчдэл	Вольт	380/230
2	Тооцооны чадал. I оролт.	кВт	50.0
3	Тооцооны чадал гүйдэл. I оролт.	А	79.8
4	Тооцооны чадал. II оролт.	кВт	40.0
5	Тооцооны чадал гүйдэл. II оролт	А	63.52
6	Хүчдэлийн максимум алдагдал %	%	1.14

Зургийн тайлбар

Энэхүү барилгын цахилгааны хэсгийн зургаг төслийг

барилга-архитектурын төлөвлөлт, технологийн даалгавар, захиалагчаас гаргасан санал, бусад хорших хэсгийн даалгавраар БНБД23-02-08, БД43-101-03, БД43-102-07, БД43-103-08 бусад холбогдох норм дүрмийн дагуу хийж гүйцэтгэв.

Газар нутгийн цаг уурын нөхцөл: Гадна агаарын тооцооны температур -1-25.9°С/ Цасны ачаалал - 50кг/м² Салхины шахац - 35кг/м².

ЦАХИЛГААН ХАНГАМЖ

Цахилгаан хэрэглэгчид нь цахилгаан хангамжийн найдвартай ажиллагааны II-р зэрэгт хамрагдах тул бие биеэ нөөцлөх хос кабель шугамаар тэжээнэ.

Цахилгааны үндсэн үзүүлэлтүүдийг тооцооны бүдүүвчээс үз. Цахилгаан эрчим хүчний тооцоог оролтын самбарт тоноглох тоолууруудын нийлбэрээр хийнэ. Хүчний самбарыг хананд ил гэрэлтүүлгийн самбаруудыг бэлдсэн нишэнд далд тоноглоно. Оролтонд сэлгэн залгагч РГ-1, хуваарилах самбарт. Оролтонд 3 фазын автомат ВА88-32 3Р, шугаманд: ВА47-100, ВА47-29, АД14, АД12 маягийн автомат тоноглов.

ТЭЖЭЭЛИЙН БА ГРУППИЙН ШУГАМ

Цахилгааны самбар, төхөөрөмжүүдийн тэжээлийн шугамыг ПВ1 маркийн утсыг пластмассан хоолойд сүвлэн шалны бэлтгэлээр явуулах ба хананд далд угсарна.

Гэрэлтүүлгийг шугамыг ПВ1 маркийн утсыг пластмассан хоолойд сүвлэн хананд шавардлага дор, таазар явах нөхцөлд хучилтын цутгалтан дотор явуулж угсралтын ажлыг хийж гүйцэтгэнэ.

ДОТОР ГЭРЭЛТҮҮЛЭГ

Ажлын гэрэлтүүлгийн хүчдэл 230В.

Гэрэлтүүлгийг БНБД23-02-08-ын дагуу ерөнхий ба ажлын байрны зориулалтаар төлөвлөж гэрэлтүүлэгчдийг ерөөний нөхцлөөс хамааруулан сонгож тавьсан.

Ажлын байр, орон сууцны нөхцөлд зориулж розеток төлөвлөв. Унтраалгыг шалнаас 1.8м-ийн өндөрт, розеткийг 1.8м өндөрт бөгөөд залгуурыг суглахад үүргийг нь хаадаг хамгаалах тоноглолтой розеток тоноглоно.

ХҮЧИТ ТӨХӨӨРӨМЖ

Хүчит төхөөрөмжинд оролтын сэлгэн залгагч, хүчний хуваарилах самбар, гал зуухны нийтийн хоолны төхөөрөмжүүд, агаар сорох сэнсүүд орно.

Утас, хоолойн хөндлөн огтлол, уртыг самбарын тооцооны бүдүүвчээс үз.

АЯНГА ХАМГААЛАЛТ, ГАЗАРДУУЛГА

Барилга баригдах газрын байгаль цаг уурын нөхцөл:

Барилгын инженер - геологийн "ЭКО ГЕО" ХХК-ийн 2007 оны Архив-№673/0А тоот, инженер А. МЯСМАДСУДЭН боловсруулсан инженер геологийн дүгнэлтээр:

геологийн 3 нгийн нөхцөлд оршино.
- 6 м -ийн гүнд цооногт хөрсний ус илээгүй.
- Барилгын талбайн хэмжээнд влиолын хөлдөлтийн норматив гүн: 2,2 м.

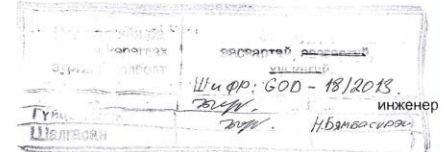

Товчсумбэр аймг. Сумбэр сум.

- Газар хөдлөлтийн 6 баллын бүсэд хамрагдна.
- Хөрсний хувийн цахилгаан эсэргүүцэл:

элсэн хөрс - ρ = 275.4 ом м

Аянгийн нягтрал / БД43-103-08 болон БНБД23-01-09 / - 4.4 км² жил. / I-р муж / Уг барилга нь аянга хамгаалалтын ердийн нөхцөлтэй III зэрэгт хамрагдана. Барилгын хавтгай дээвэр дээр Ф8мм-ийн бөөрөнхий төмрөөр 6х6м-ийн тор татаж, хана дагуулан буулгаж газардуулгын байгууламжинд холбох замаар аянга хамгаалалтын угсралтын ажлыг хийж гүйцэтгэнэ.

Газардуулгын байгууламжийг барилгын сууриас 3м-ийн зайтай 0.7м-ийн гүнээс доош 30м-ийн урттай 50х50х5мм-ийн булан төмөрийг 40х4мм-ийн туузан ган төмрөөр ганган холбож зургийн дагуу хийж гүйцэтгэнэ.

Цахилгааны ерөөний газардуулгын дотор хүрээг 25х4 мм-ийн туузан төмрөөр шалнаас дээш 0.3м өндөрт хана дагуулан зургийн дагуу угсарч 2 цэгээр газардуулна.

Дотор болон гадна газардуулгын бүх холбоосыг гагнах аргаар гүйцэтгэнэ.

Цахилгааны самбар, тоног төхөөрөмжүүдийн гүйдэл үл дамжуулах их биеийг газардуулгын дотор хүрээнд зургийн дагуу холбож давтан газардуулгыг хийнэ.

Төхөөрөмжийн ба аянга хамгаалалтын газардуулгын байгууламжийн харайх эсэргүүцэл 4 Ом-оос хэтрэхгүй.

Угсралтын ажлыг БД43.101.03, БНБД3.05.06.90-ийн шаардлагын дагуу хийж хэрэгтэй.

Архангай аймаг. Эрдэнэбулган сум. 150 ХҮҮХДИЙН ЦЭЦЭРЛЭГ.				ХТ
Захирагч	О. Цэдэнбаатар	Зургийн жагсаалт	Масштаб: -----	
Инженер	Н. Бямбасүрэн	Зургийн тайлбар	үе шат	хуудас бүх хууд
Шалгасан	Ш. Чулуунхуяг	ТГ шифр:	А3	1 9
Gandirs-Od CO, Lmd, tel. 99081230		ТГ шифр:	2010 он 12 - р сар	

Материалын гүүвэр

№	Материалын нэр	Маяг,марк	нэгж	тоо	Тайлбар
1	Оролтын ерөнхий самбар Оролтонд: 1. 3 фазын сэлгэн залгалч РП16-35312-1ш, 2. цэнэг шавхагч ОПС1-В-4Р-1ш, 3. амперметр АИ-47-1ш, амперметрийн сэлгэн залгагч -1ш, 4. вольтметр ВИ-47-1ш, вольтметрийн сэлгэн залгагч -1ш, 5. 3 фазын электрон тоолуур DTS-122 -1ш, 6. гүйдлийн тр-р ТТИ-А-80/5А-3ш, 7. 3 фазын автомат залгуур ВА88-33. Ин-100А; Ip-100А -1ш, Шугаманд: 1. 3 фазын автомат залгуур ВА88-32.3Р. Ин-100А; Ip-32А -1ш, 2. 3 фазын автомат залгуур ВА88-33.3Р. Ин-100А; Ip-40А -1ш, 3. 3 фазын автомат залгуур ВА47-29.4Р. 4А.х-каС-2ш, 4. бэлтгэл-1ш	Ц/МП-16.6.4.0.36 УХЛЗ IP31/ Корпус:1600x600x400 Цоохоль:100x600x400	КОМ	1	ОЕС-1
2	Оролтын ерөнхий самбар Оролтонд: 1. 3 фазын сэлгэн залгалч РП16-35312-1ш, 2. цэнэг шавхагч ОПС1-В-4Р-1ш, 3. амперметр АИ-47-1ш, амперметрийн сэлгэн залгагч -1ш, 4. вольтметр ВИ-47-1ш, вольтметрийн сэлгэн залгагч -1ш, 5. 3 фазын электрон тоолуур DTS-122 -1ш, 6. гүйдлийн тр-р ТТИ-А-80/5А-3ш, 7. 3 фазын автомат залгуур ВА88-33. Ин-100А; Ip-80А -1ш, Шугаманд: 1. 3 фазын автомат залгуур ВА88-32.3Р. Ин-100А; Ip-25А -1ш, 2. 3 фазын автомат залгуур ВА88-32.3Р. Ин-100А; Ip-32А -2ш, 2. 3 фазын автомат залгуур ВА88-33.3Р. Ин-100А; Ip-32А -1ш, 3. 3 фазын автомат залгуур ВА47-29.4Р. Ин-63А; Ip-3А х-каС-1ш 4. 3 фазын автомат залгуур ВА47-29.4Р. 20А.х-каВ-1ш, 5. 3 фазын автомат залгуур ВА47-29.1Р. 16А.х-каВ-1ш, 6. бэлтгэл-2ш	Ц/МП-16.6.4.0.36 УХЛЗ IP31/ Корпус:1600x600x400 Цоохоль:100x600x400	КОМ	1	ОЕС-2
3	Хүчний хуваарилах самбар Оролтонд: 1. 3 фазын автомат залгуур ВА88-32. Ин-100А; Ip-50А -1ш, 2. Цэнэг шавхагч ОПС1-В/4 -1ш. Шугаманд: 1. 3 фазын автомат залгуур ВА47-29.4Р.16А.х-ка В-4ш, 2. 3 фазын автомат залгуур ВА47-29.4Р.25А.х-ка В-1ш, 3. 3 фазын автомат залгуур ВА47-29.4Р.40А.х-ка В-2ш, 4. бэлтгэл-2ш	IP-3-0.36 УХЛЗ IP31/ IP11-3068 Габ.рээ:1300x650x180	КОМ	1	ХС-1
4	Хүчний хуваарилах самбар Оролтонд: 1. 3 фазын автомат залгуур ВА88-32. Ин-100А; Ip-40А -1ш, 2. Цэнэг шавхагч ОПС1-В/4 -1ш. Шугаманд: 1. газардуулгын гүйдлээс хамгаалах аппараттай 3 фазын автомат залгуур АД14.4Р.10А.10МА--3ш, 2. газардуулгын гүйдлээс хамгаалах аппараттай 3 фазын автомат залгуур АД14.4Р.32А.10МА--2ш, 3. бэлтгэл-1ш	IP-2-0.36 УХЛЗ IP31/ IP11-3060 Габ.рээ:1140x650x180	КОМ	1	ХС-2
5	Удирдлагын хайрцаг 3 фазын таслах товчлуур ВКИ-211-1ш,	ЦРВ-П-1 IP40/ Нийсн 120x210x60	КОМ	3	УС.1-Сэнс УС.2-Сэнс УС.3-Хү.С.Н

6	Гэрлийн самбар Оролтонд: 1. 3 фазын автомат ВА47-100.1Р. Ин-25А; Ip-25А х-каВ 2. газардуулгын гүйдлээс хамгаалах аппараттай 3 фаз салгуур ВД1-63.4Р.25А-1ш, Шугаманд: 1. 1 фазын автомат залгуур ВА47-29.2Р.16А х-ка В-3ш 2. газардуулгын гүйдлээс хамгаалах аппараттай автомат залгуур АД12-2Р.16А.30МА-2ш, бэлтгэл-1ш
7	Гэрлийн самбар Оролтонд: 1. 3 фазын автомат таслуур ВА47-100.1Р.25А.х-каВ-1ш 2.газардуулгын гүйдлээс хамгаалах аппараттай 3 фаз салгуур ВД1-63.4Р.25А-1ш, Шугаманд: 1. 1 фазын автомат залгуур ВА47-29.2Р.16А х-ка В-3ш, 2. газардуулгын гүйдлээс хамгаалах аппараттай автомат залгуур АД12-2Р.16А.30МА-2ш, бэлтгэл-2ш.
8	Гэрлийн самбар Оролтонд: 1. 3 фазын автомат таслуур ВА47-100.1Р.25А.х-каВ-1ш 2. газардуулгын гүйдлээс хамгаалах аппараттай 3 фаз салгуур ВД1-63.4Р.25А-1ш, Шугаманд: 1. 1 фазын автомат залгуур ВА47-29.2Р.16А х-ка В-4ш, 2. газардуулгын гүйдлээс хамгаалах аппараттай автомат залгуур АД12-2Р.16А.30МА-3ш, бэлтгэл-2ш.
9	Гэрлийн самбар Оролтонд: 1. 3 фазын автомат таслуур ВА47-100.1Р.25А.х-каВ-1ш, 2. газардуулгын гүйдлээс хамгаалах аппараттай 3 фаз салгуур ВД1-63.4Р.25А-1ш, Шугаманд: 1. 1 фазын автомат залгуур ВА47-29.2Р.16А х-ка В-2ш, 2. газардуулгын гүйдлээс хамгаалах аппараттай автомат залгуур АД12-2Р.16А.30МА-2ш, бэлтгэл-1ш.
10	Люминесцент гэрэлтүүлэгч /IP20/
11	Хамгаалалттай люминесцент гэрэлтүүлэгч /IP54/
12	Люминесцент гэрэлтүүлэгч /IP44/
13	Дүүжлэгдэх,ус чийгнээс хамгаалагдсан гэрэлтүүлэгч /
14	Ус чийгнээс хамгаалагдсан,ханын гэрэлтүүлэгч /IP44/
15	Аваарийн ЕХИТ гэрэлтүүлэгч
16	Аваарийн ЕХИТ гэрэлтүүлэгч
17	Бактерцидийн гэрэлтүүлэгч
18	Бактерцидийн гэрэлтүүлэгчийн мэдээлэгч
20	Далд тавих унтраалга 230В 10А /IP20/
21	Хоёрлосон унтраалга 230В 10А /IP20/
22	Хамгаалагдсан унтраалга 230В 10А /IP54/
23	Далд тавих газардуулгын контакттай розеток 250В 10
24	Далд тавих газардуулгын контакттай,хоёрлосон розеток
25	Утас салбарлах хайрцаг
26	Унтраалга,розеток тавих хайрцаг

-1ш. ЫН	ЩРВ-П-12 ЛР40/ Ниша:260x210x60	КОМ	2	ГС-1 ГС-2
ИН	ЩРВ-П-18 ЛР40/ Ниша:260x370x60	КОМ	1	ГС-3
ЭН	ЩРВ-П-24 ЛР40/ Ниша:260x320x60	КОМ	1	ГС-4
ЭН	ЩРВ-П-12 ЛР40/ Ниша:260x210x60	КОМ	1	ГС-5
	ЛПО3017(2x36)	КОМ	157	
	ЛСП3902А(2x36)	КОМ	21	
	ЛПО3019(2x9)	КОМ	27	
IP44/	НСП11	КОМ	2	
	НПП1307-(1x60)	КОМ	8	
	ССА 1001	КОМ	8	
	ССА 1002	КОМ	8	
	ОБН(1x150)	КОМ	3	
	АС-19(1x15)	КОМ	3	
		Ш	58	
		Ш	18	
А ЛР20/		Ш	50	
ЛР20/		Ш	18	
		Ш	25	
		Ш	165	

27	Зэс голтой ПВХ тусгаарлагчтай утас.Хөндлөн огтлол 2.5 мм²	ПВ-0.660	м	7300
28	Зэс голтой ПВХ тусгаарлагчтай утас.Хөндлөн огтлол 4 мм²	ПВ-0.660	м	1680
29	Зэс голтой ПВХ тусгаарлагчтай утас.Хөндлөн огтлол 6 мм²	ПВ-0.660	м	200
30	Зэс голтой ПВХ тусгаарлагчтай утас.Хөндлөн огтлол 10 мм²	ПВ-0.660	м	100
31	Пластмассан хоолой. Ф20	ПВХ-20	м/ш	2200/730
32	Пластмассан хоолой. Ф25	ПВХ-25	м/ш	150/60
33	Пластмассан хоолой. Ф32	ПВХ-32	м/ш	65/20
34	Пластмассан хоолой. Ф40	ПВХ-40	м/ш	18/10
35	Пластмассан хоолой. Ф80	ПВХ-80	м/ш	22/8
36	Пластмассан хоолойн шулуун холбогч. Ф20	MS-20	ш	30
37	Пластмассан хоолойн өнцгийн холбогч. Ф20	CS-20	ш	150
38	Пластмассан хоолойн шулуун холбогч. Ф25	MS-25	ш	8
39	Пластмассан хоолойн өнцгийн холбогч. Ф25	CS-25	ш	8
40	Пластмассан хоолойн 90°-с их өнцгийн холбогч. Ф25		ш	4
41	Пластмассан хоолойн шулуун холбогч. Ф40	MS-40	ш	5
42	Пластмассан хоолойн өнцгийн холбогч. Ф40	CS-40	ш	6
43	Пластмассан хоолойн шулуун холбогч. Ф80	MS-100	ш	4
44	Пластмассан хоолойн өнцгийн холбогч. Ф80	CS-100	ш	2
45	Бэхлэгээ,таглаа зэрэг янз бүрийн деталь		кг	50
46	Ган яндан Ф80мм L=3м		ш	2
47	Булан төмөр 50x50x5мм L = 3м	ГОСТ8509-90	м	112
48	Туузан төмөр 40x4мм	ГОСТ103-90	м	147
49	Туузан төмөр 25x4мм	ГОСТ103-90	м	70
50	Бөөрөнхий ган утас Ф8мм	ГОСТ103-90	м	370

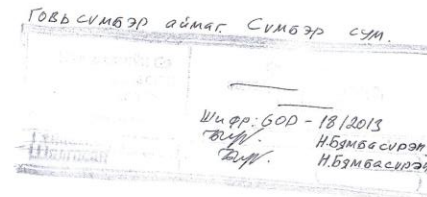

 "Gandirs-Od" CO, Lmd, tel. 99081230	Архангай аймаг. Эрдэнэбулган сум. 150 ХҮҮХДИЙН ЦЭЦЭРЛЭГ.			Тоног төрөөрөмжийн түүвэр ЕГ шифр: 44 / 2010 ТГ шифр:	ХТ Масштаб: ----- үе шат хуудас бүх хууд А3 2 9 2010 он 12 - р сар
	Захирал О. Цэдэнбаатар Инженер Н. Бямбасүрэн Шалгасан Ш. Чулуунхуяг	Тоног төрөөрөмжийн түүвэр ЕГ шифр: 44 / 2010 ТГ шифр:	Масштаб: ----- үе шат хуудас бүх хууд А3 2 9 2010 он 12 - р сар		

Ерөнхий бүүдүүвч

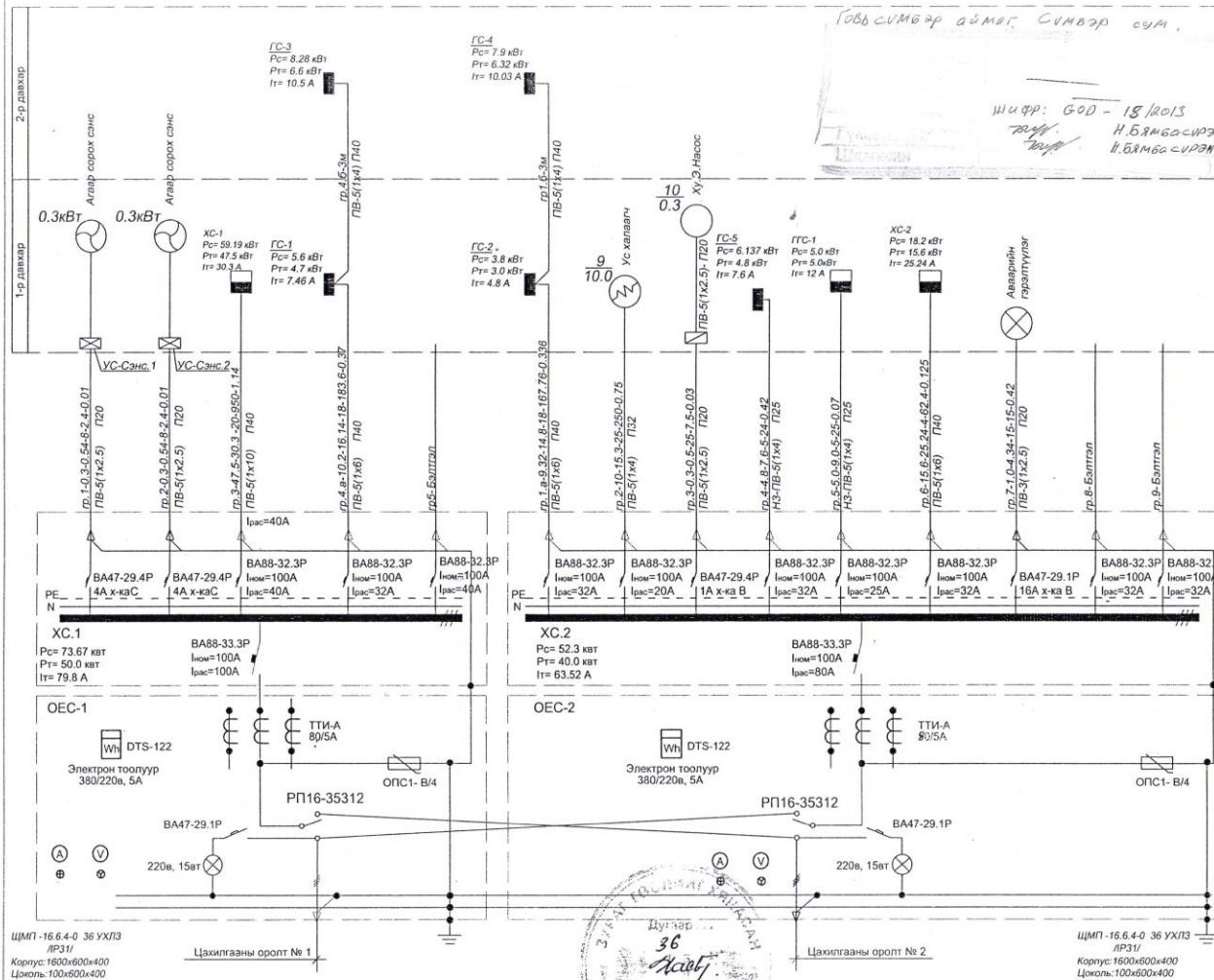

1000 СУМБАР АСМЭГ, СУМБАР СУМ,
Шифр: 600-18/2013
Н.Бямбасүрэн
И.Бямбацэрэн

Таних тэмдэг

	Оролтын ерөнхий самбар
	Хуваарилах самбар
	Гэрэлтүүлгийн самбар
	Удирдлагын самбар
	Люминесцент гэрэлтүүлэгч
	Аварийн гэрэлтүүлэгч
	Ханын бактерицидийн гэрэл
	Дүүжлэгдэх гэрэлтүүлэгч
	Таазны гэрэлтүүлэгч
	Ханын гэрэлтүүлэгч
	"EXIT"-цэнэг хуримтлууртай гэрэлтүүлэгч
	Хоёрлсон унтраалга
	1 туйлт унтраалга
	Ус чийгнээс хамгаалагдсан унтраалга
	Хоёрлсон далд тавих розеток 16А
	Ус чийгнээс хамгаалагдсан далд тавих розеток 16А
	Угас салбарлах хайрцаг
	Дифференциал автомат
	Ердийн автомат
	Амперметр
	Вольметр
	Цахилгаан сэнс
	1 ба 3 фазын тоолуур
	Газардуулгын булан төмөр
	Газардуулгын туузан төмөр
	Газардуулгын ган угас

Дугаар 36
2011.08.15

Тайлбар: Энэхүү хуудсыг ХТ-4-өөс ХТ-8 хуудсуудтай хамт үз!

Бүүдүүвч дээрхи бичлэгийн гэмдэглэсний дэс дараалал

Шугамын гэмдэглэгээ	Тооцооны аявалал кВт	Тооцооны гуйдал А	Шугамын урт м	Момент кВт м	Хүндлийн алдагдал %
Данжуулагчийн марк, тоо хөндлөн огтлол кемм	Хоолойн мэл, диаметр мм				

Архангай аймаг. Эрдэнэбулган сум. 150 ХҮҮХДИЙН ЦЭЦЭРЛЭГ.		ХТ
Захирал	О.Цэдэнбаатар	Төхөөрөмжийн тооцооны тойм
Инженер	Н.Бямбасүрэн	
Шалгасан	Ш.Чулуунхуяг	Масштаб: ----- үе шат хуудас бүх хууд
tel. 99081230	EG шифр: 44 / 2010	A3 3 9
	TG шифр:	2010 он 12 - р сар

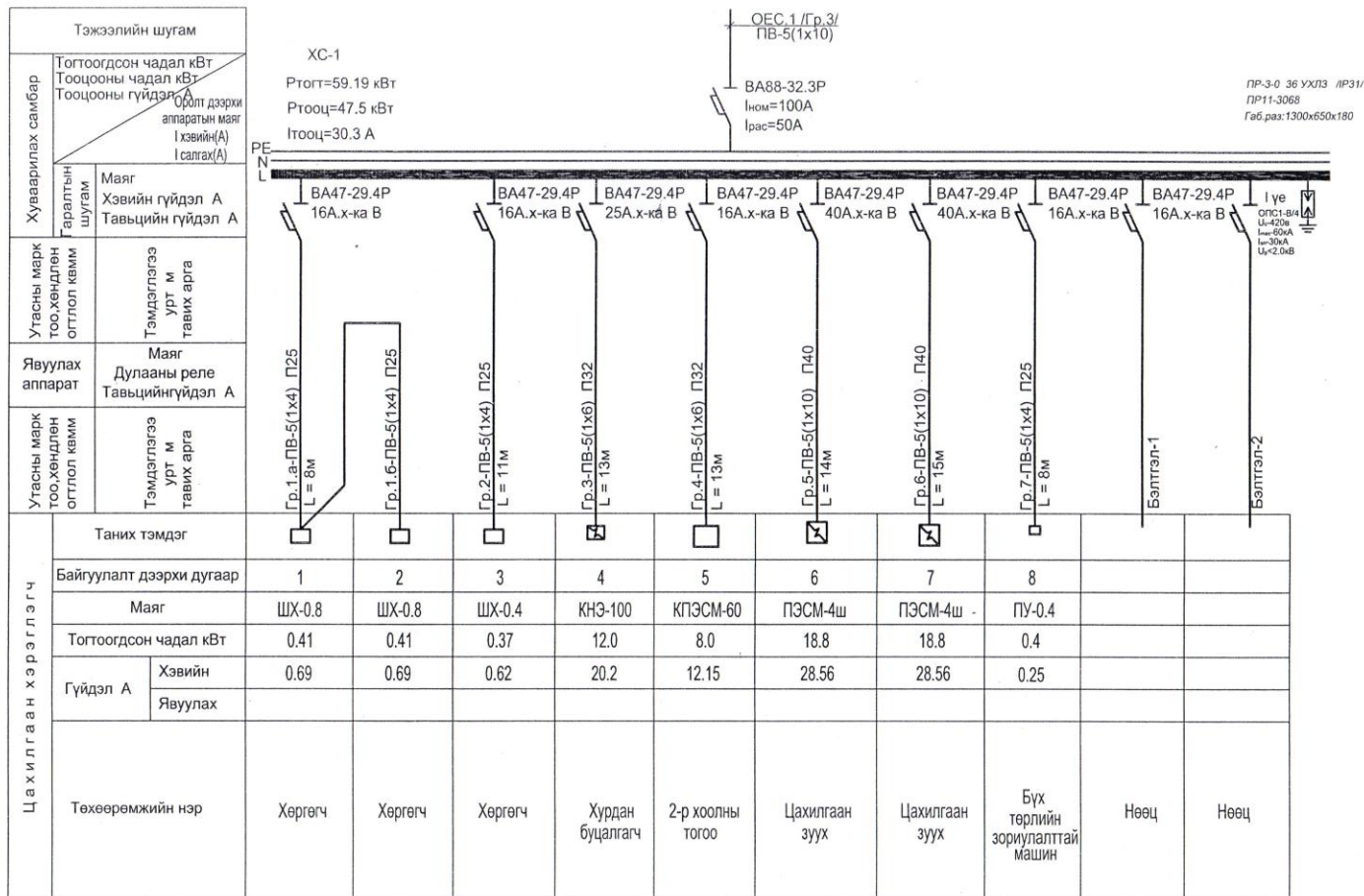

ТӨВСӨМБӨР АЙМАГ СУМБЭР СУМ

Шифр: 600-18/2015

Н.Бямбасүрэн

Н.Бямба сүрэн



Тайлбар: Энэхүү хуудсыг ХТ-7,8 хуудсуудтай хамт үз!

	Архангай аймаг. Эрдэнэбулган сум.		ХТ
	150 ХҮҮХДИЙН ЦЭЦЭРЛЭГ.		
	Захирал	О. Цэдэнбаатар	
Инженер	Н. Бямбасүрэн		Масштаб: -----
Шалгасан	Ш. Чулуунхуяг	ЕГ шифр: 44 / 2010	үе шат хуудас бүх хууд
tel. 99081230		ТГ шифр: -----	А3 4 9
			2010 он 12 - р сар

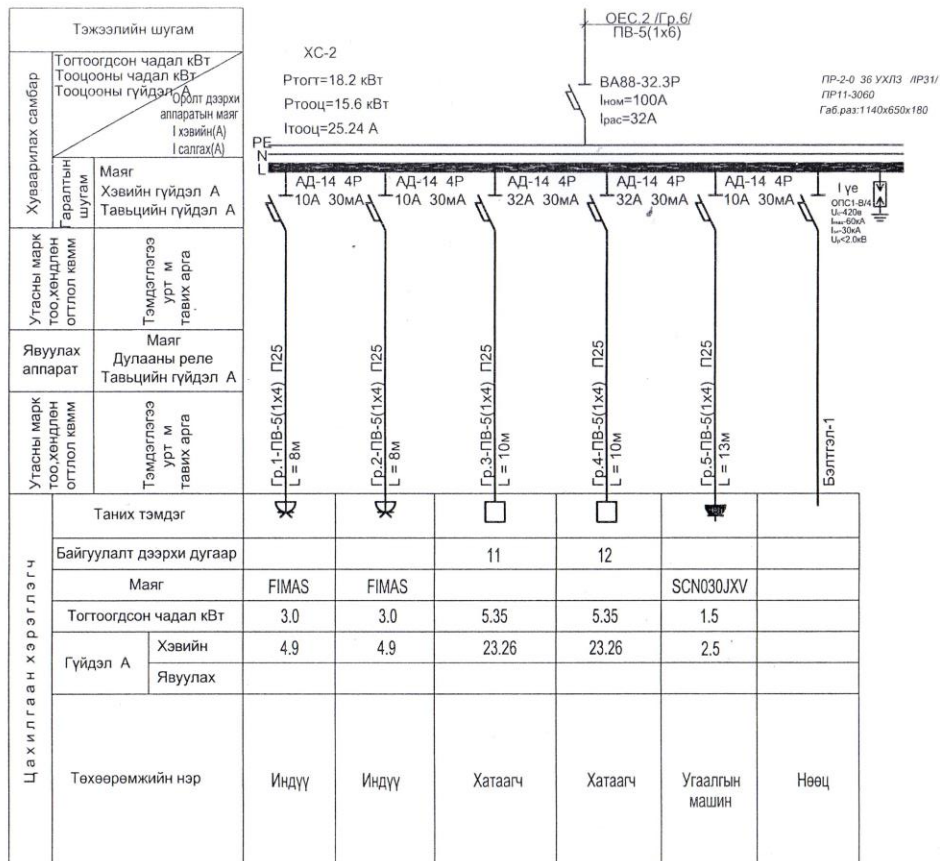

Тэжээлийн шугам		Тогтоогдсон чадал кВт Тооцооны чадал кВт Тооцооны гүйдэл А	
Хуваарилах самбар	Орлог дээрхи аппаратын маяг I хэвийн(A) I салгах(A)		
Хуварилах самбар	Маяг Хэвийн гүйдэл А Тавьцийн гүйдэл А		
Угасны марк тоо, хөндлөн огтлол кVMM	Тэмдэглэгээ урт м тавих арга		
Явуулах аппарат	Маяг Дулааны реле Тавьцийн гүйдэл А		
Угасны марк тоо, хөндлөн огтлол кVMM	Тэмдэглэгээ урт м тавих арга		

Цахилгаан хэрэглэгч	Таних тэмдэг						
	Байгуулалт дээрхи дугаар			11	12		
	Маяг	FIMAS	FIMAS			SCN030JXV	
	Тогтоогдсон чадал кВт	3.0	3.0	5.35	5.35	1.5	
	Гүйдэл А	Хэвийн	4.9	4.9	23.26	23.26	2.5
		Явуулах					
	Төхөөрөмжийн нэр	Индүү	Индүү	Хатаагч	Хатаагч	Угаалгын машин	Нөөц

ТОВЬСҮМБЭР АЙМАГ СҮМБЭР СУМ
 Шинэ ар: 600-18/2015
 М.Н. И.Бямбаасүрэн
 Т.Н. И.Бямбаасүрэн



Тайлбар: Энэхүү хуудсыг ХТ-7,8 хуудсуудтай хамт үз!

Архангай аймаг, Эрдэнэбулган сум.				ХТ	
150 ХҮҮХДИЙН ЦЭЦЭРЛЭГ.					
"Gandirs-Od" CO, Lmd, tel. 99081230	Захирал	О. Цэдэнбаатар	Хүчний самбарын схем /ХС.2/	Масштаб: -----	үе шат хуудас бүх хууд
	Инженер	Н. Бямбасүрэн			
	Шалгасан	Ш. Чулуунхуяг	ТГ шифр:		2010 он 12 - р сар

Гэрэлтүүлгийн самбаруудын схем

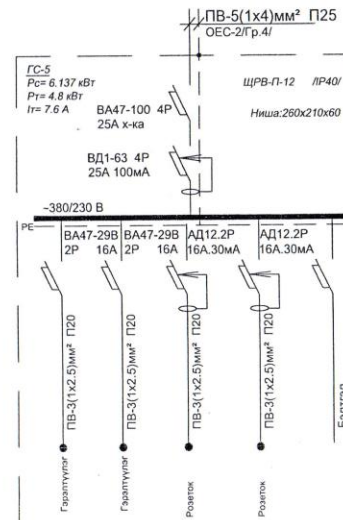
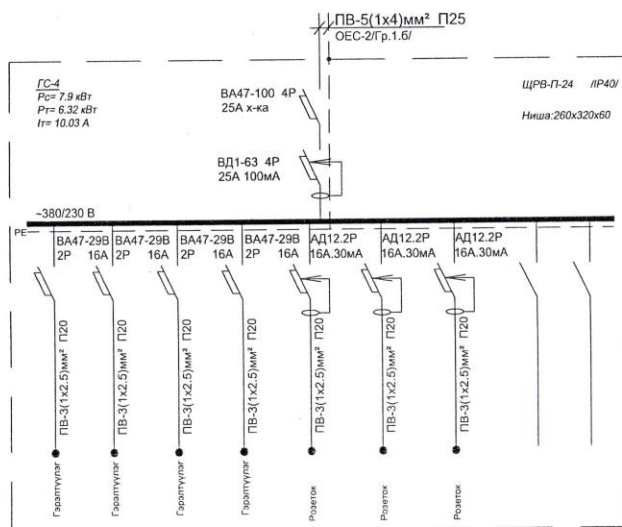
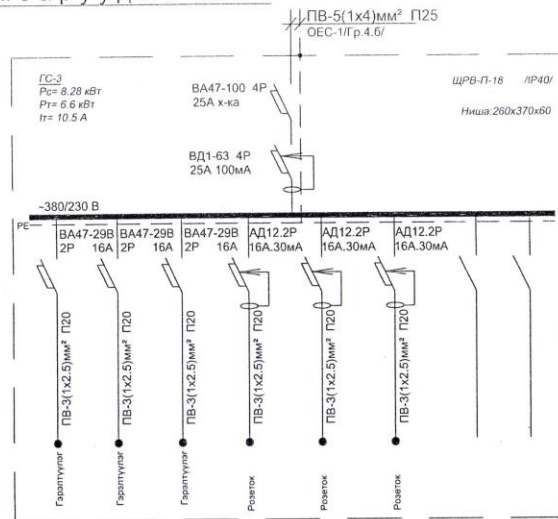
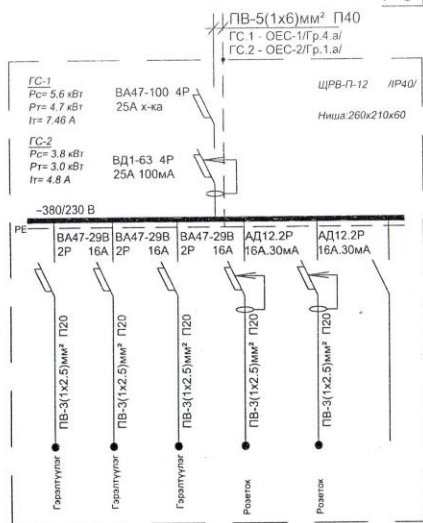

Гэрэлтүүлгийн самбаруудын схем
 Шифр: 600-18/30/13
 Н.Бямбасүрэн
 2011.03.15

Тайлбар: Энэхүү хуудсыг ХТ-7,8
ДГ-1;2 хуудсуудтай хамт үз!

Архангай аймаг, Эрдэнэбулган сум, 150 ХҮҮХДИЙН ЦЭЦЭРЛЭГ.		ХТ
Захирал	О. Цэдэнбаатар	Масштаб: -----
Инженер	Н. Бямбасүрэн	үе шат хуудас бүх хууд
Шалгасан	Ш. Чулуунхуяг	АЗ 6 9
tel. 99081230	ГЭГ шифр: 44 / 2010	2010 он 12 - р сар
	ТГ шифр:	

1-Р ДАВХРЫН ХҮЧИТ ТӨХӨ

2-р давхарт ОЕС-1/Гр.4.б)

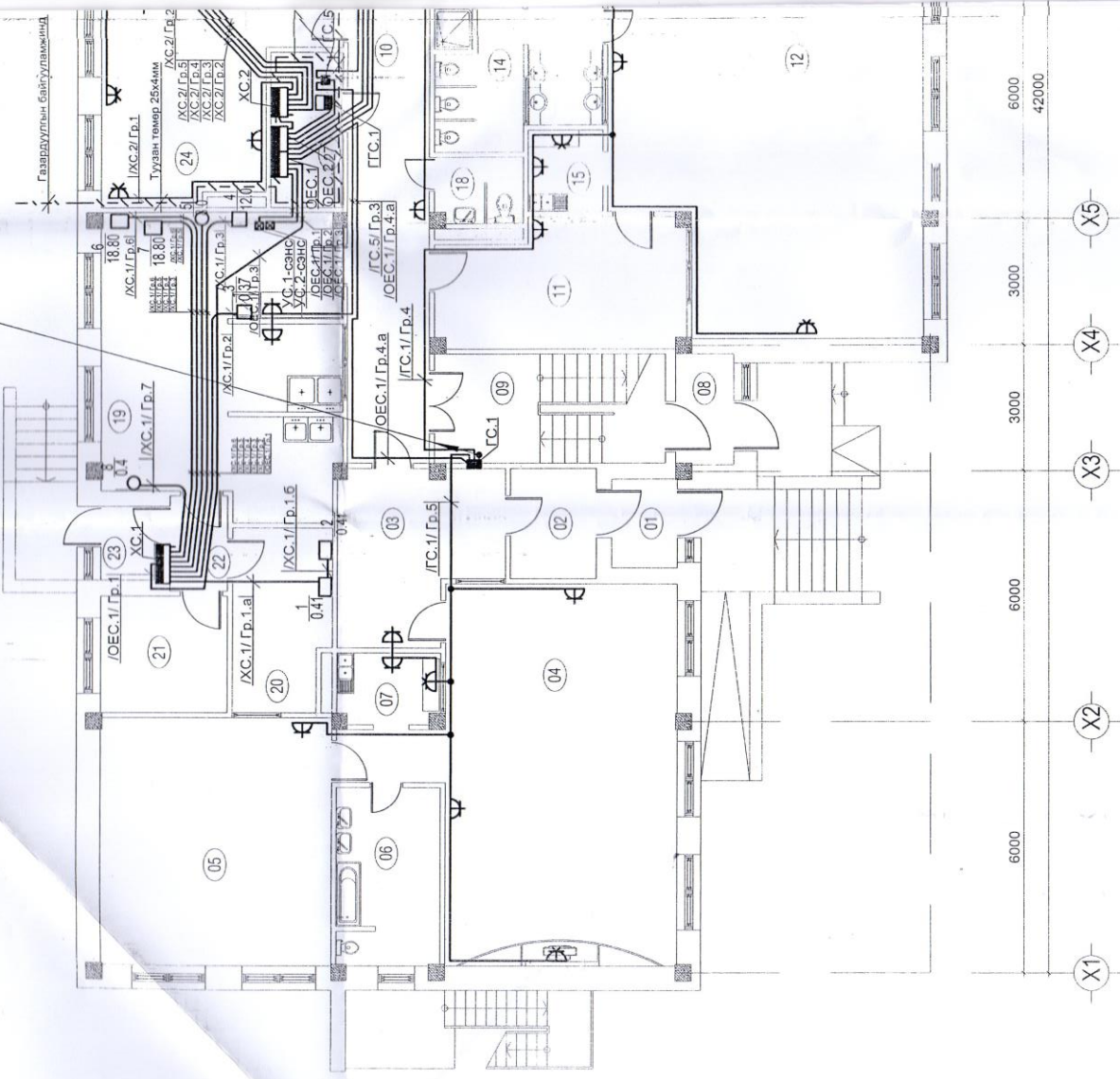

1-Р ДАВХРЫН ӨРӨӨНИЙ ТӨДӨРХОЙЛОЛТ

А/Д	ӨРӨӨНИЙ НЭР	Төлбөрийн м.2.		Хонгил	35.20	21	Хүнсний ногооны агуулах	8.53	32	Шуруур, ариун цэврийн дулааны замлалтаны ө
		10	11							
01	Гонх	3.48 x 2	6.96	11	17.69	22	Хонгил	3.22	32	Шуруур, ариун цэврийн дулааны замлалтаны ө
02	Хөвдөс солих өрөө	5.62 x 2	11.24	13	77.32	23	Гонх	2.35	33	Дулааны замлалтаны ө
03	Хөвдөс солих өрөө	15.12 x 2	30.24	14	5.94	24	Цагаан хэрэгсэл хагаалга, иддүрдүлэлийн өрөө	13.38		
04	Яслийн бага, дунд бүлгийн өрөө	54.74 x 2	109.48	15	15.07	25	Цагаан хэрэгсэл угаалгын өрөө	4.75		
05	Ариун цэврийн өрөө	33.37 x 2	66.74	16	3.56	26	Божир цагаан хэрэгсэл хүлээн авах өрөө	6.60		
06	Ариун цэврийн өрөө	10.64 x 10.76	114.16	17	10.15	27	Цахилгаан самбарын өрөө	4.78		
07	Бүфет	4.22 x 2	8.44	18	3.39	29	Хуурай ариун цэврийн өрөө	8.98		
08	Гонх	3.73 x 2	7.46	19	40.40	30	Эмчийн үзлэлийн өрөө	10.81		
09	Шэвч хонгил	14.64 x 2	29.28	20	10.11	31	Тэр хэвтүүлэн эмчилгээ хийх өрөө	8.22		

ӨРӨМЖИЙН БАЙГУУЛАЛТ. М 1 : 100.

2-р давхарт ОЕС-2/Гр.1.6/

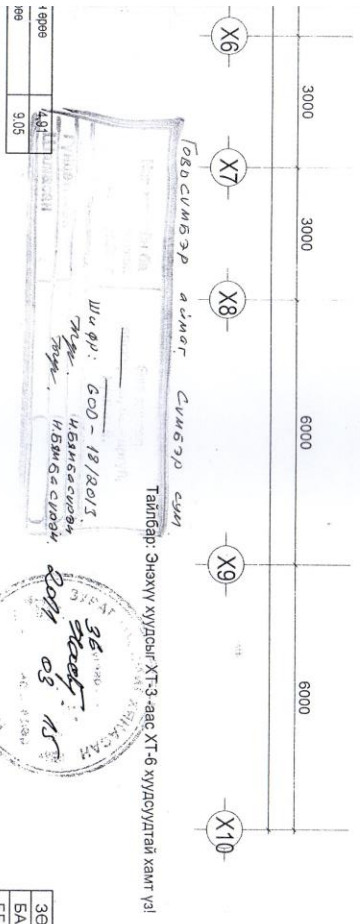
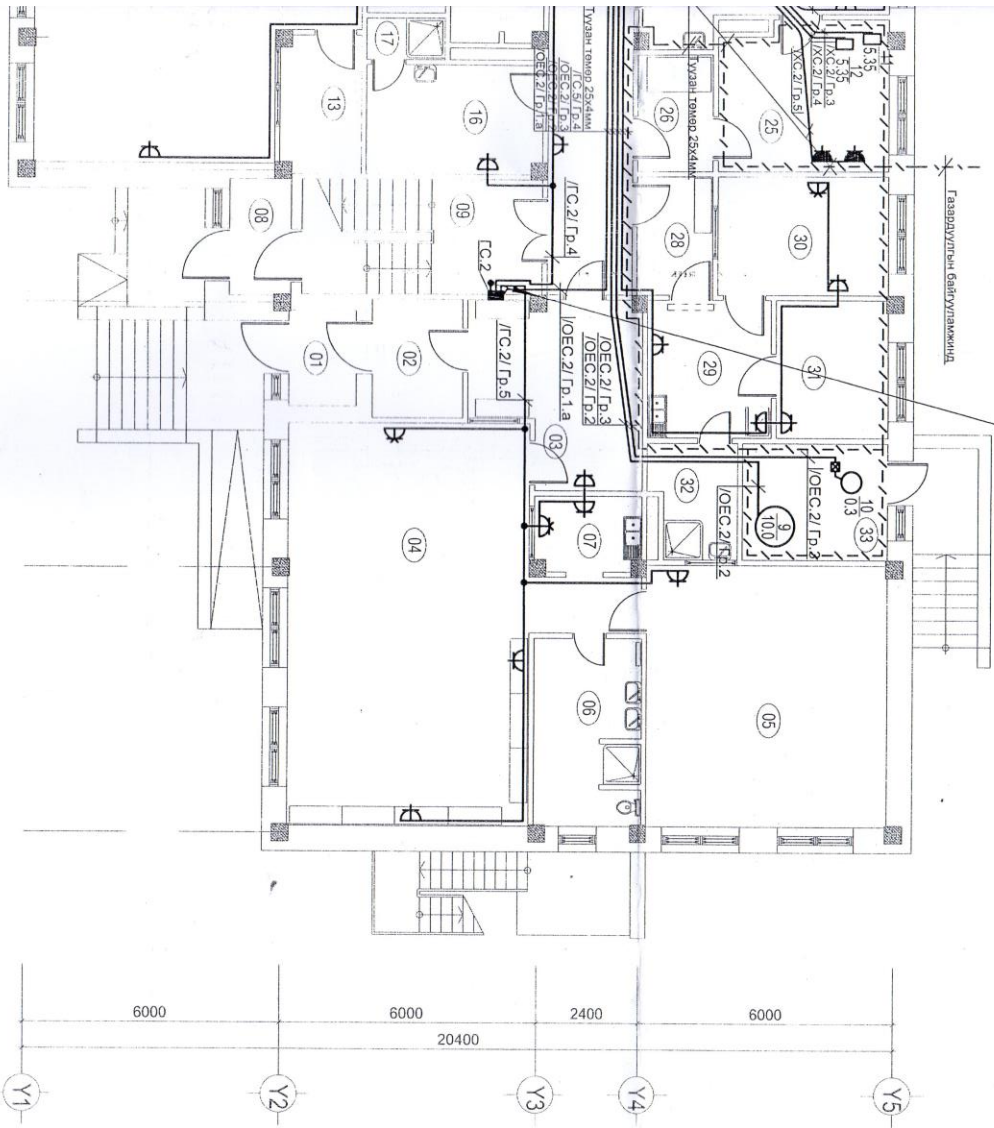

	Захирагч	О.Цэдэнбаатар	Адхангай аймаг, Эрдэнэбулган сум, 150 ХУУХДИЙН ЦЭЦЭРЛЭГ.	Масштаб: 1 : 100 Төхөөрөмжийн байгуулалт.
	Инженер	Н.Бямбацэцэг		
"Gandirs-Od" CO, Ltd. Төв Шалтгаан	Ш.Чулуунхуяг Ш.Чулуунхуяг	Ш.Чулуунхуяг Ш.Чулуунхуяг	44 / 2010	АЗ 7 9 2010 он 12 - р сар

ЗӨВШӨРӨӨЛСӨН:

БА	Б.Түвшин-Оршиг	<i>[Signature]</i>
ББ	Ж.Ларынлай	<i>[Signature]</i>
ХС	Ц.Хаянхэрэвэл	<i>[Signature]</i>
ЦБУ	Л.Энхтүвшин	<i>[Signature]</i>
ХД	Б.Цэнгэлмаа	<i>[Signature]</i>

1 өрөө	481
999	905

РӨМЖИЙН БАЙГУУЛАЛТ. М 1 : 100.

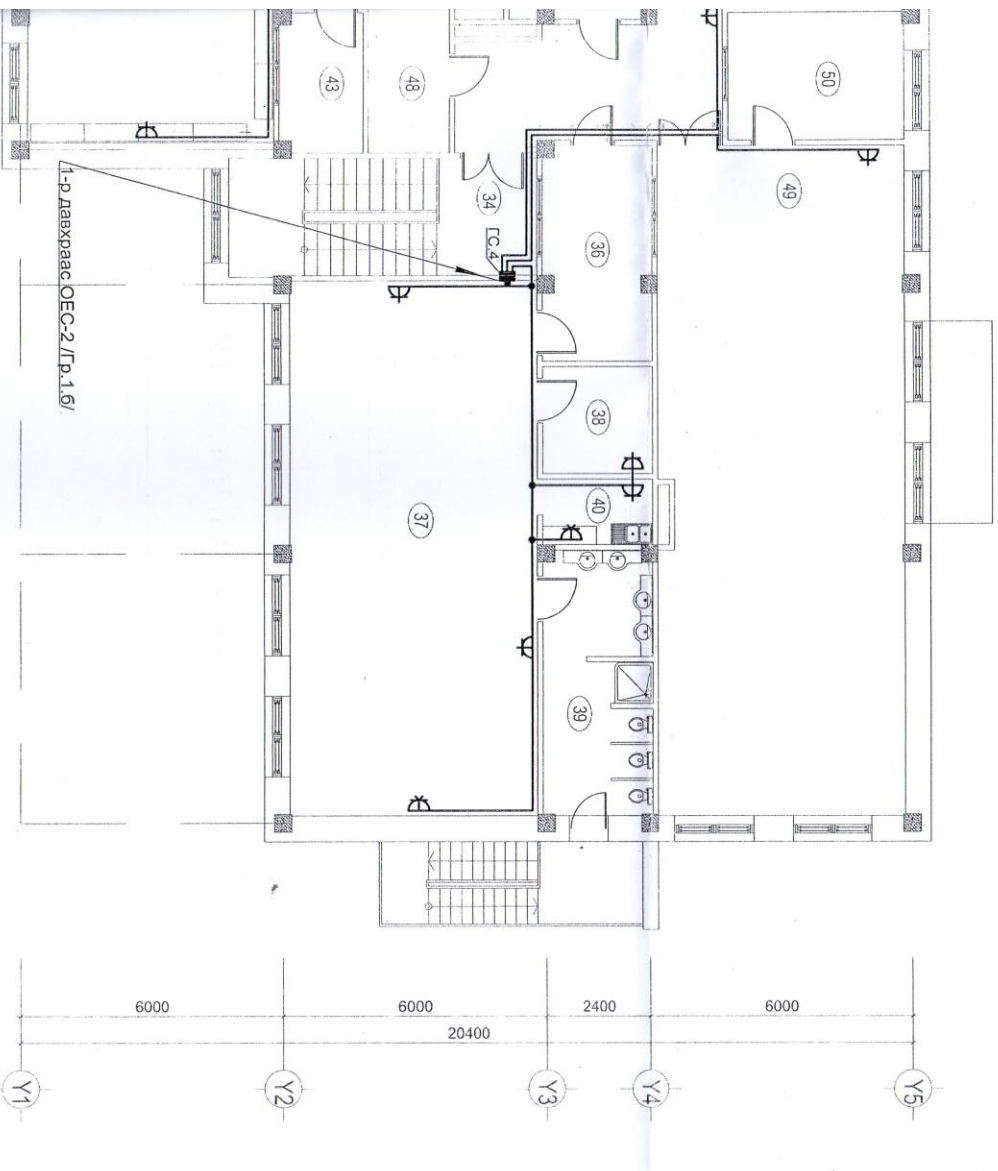

Тайлбар: Энэхүү хуудсыг ХТ-6 хуудсын хамт үз!

 "Gandirs-Od" SO, Ltd. Tel. 99081230	Захираг О.Цэцэгбаяр Инженер Н.Бямбаасрэн Шалгасан Ш.Чулуунхүүг	Архангай аймаг. Эрдэнэбулган сум. 150 ХУУХДИЙН ЦЭЦЭРЛЭГ.	2 - р давхрын хүчит Төхөөрөмжийн байгуулалт 44 / 2010	Масштаб: 1 : 100 А3 8 9 2010 он 12 - р сар
	ГТ шифр:	ГТ шифр:	ЗӨВШӨРӨЛЦСӨН: БА Б.Түвшин-Олзий ББ Ж.Ларэнцэй ХО Ц.Ханхярваа ЦЕУ Л.Энхтүяа ХД Б.Цэнгэлмаа	ХТ

ХТ-6
 ТЭВ СЭМБЭР АЙМАГ СУМБЭР СЭМ
 Ш.Фр: 000 - 18/2015
 ТЭВ СЭМБЭР АЙМАГ СУМБЭР СЭМ

ДЭЭВЭРИЙН АЯНГА ХАМГААЛАЛТЫН БАЙГУУЛАЛТ. М1:150.

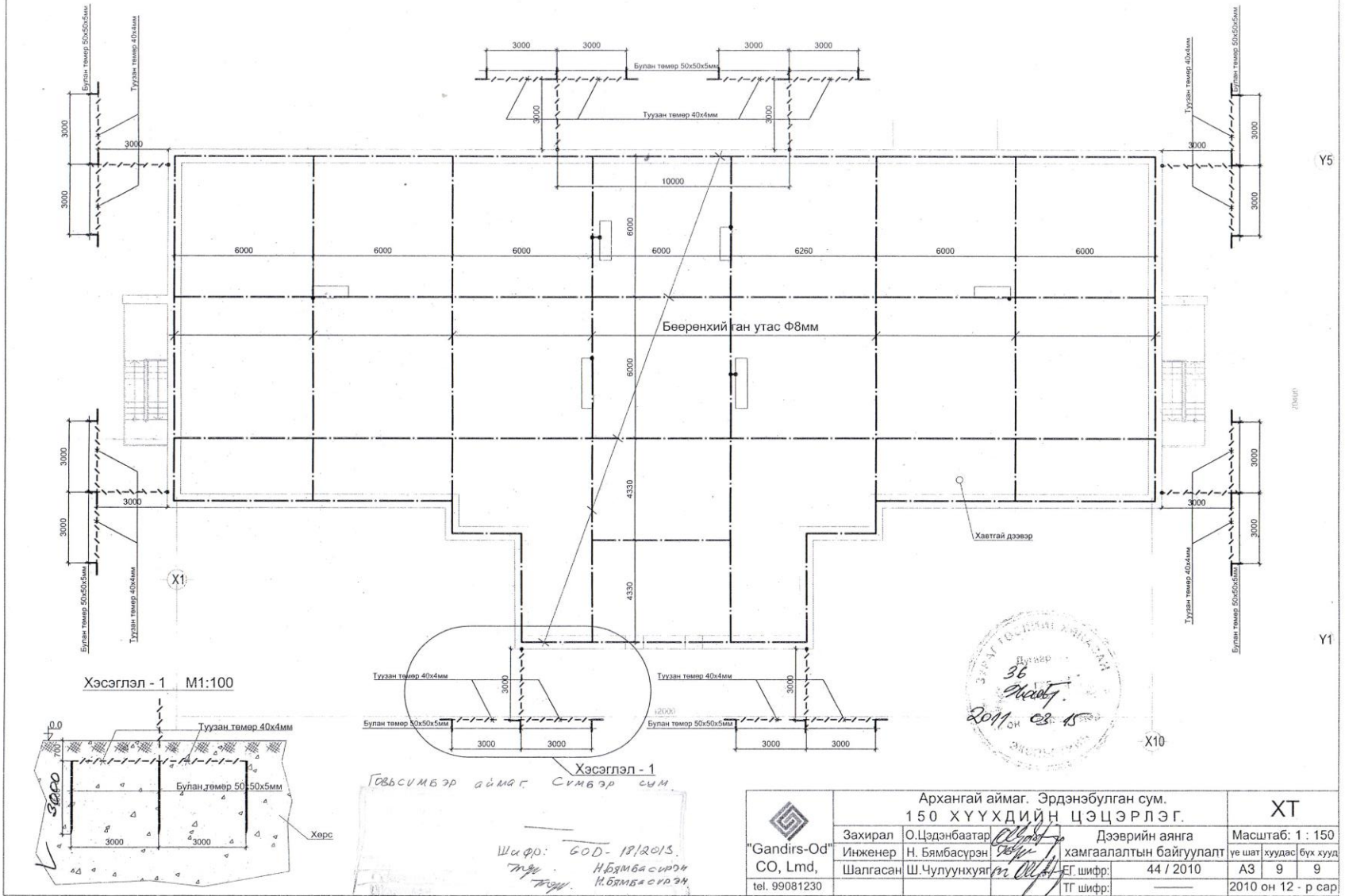

Хэсэглэл - 1 М1:100

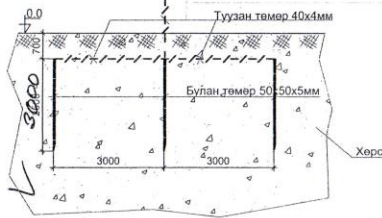

Хэсэглэл - 1
ГОВЬСҮМБЭР АЙМАГ СҮМБЭР СҮМ
Шифр: 600-1812015
Н.Бямбасүрэн
Н.Бямбасүрэн



 "Gandirs-Od" CO, Lmd, tel. 99081230	Архангай аймаг. Эрдэнэбулган сум. 150 ХҮҮХДИЙН ЦЭЦЭРЛЭГ.		ХТ Масштаб: 1 : 150 үе шат хуудас бүх хууд АЗ 9 9 2010 он 12 - р сар	
	Захирал	О.Цэдэнбаатар		Дээррийн аяанга хамгаалалтын байгуулалт
	Инженер	Н.Бямбасүрэн		Шалгасан
	Шалгасан	Ш.Чулуунхуяг		ЕГ шифр: 44 / 2010 ТГ шифр:

1-Р ДАВХРЫН ДОТОР ГЭР

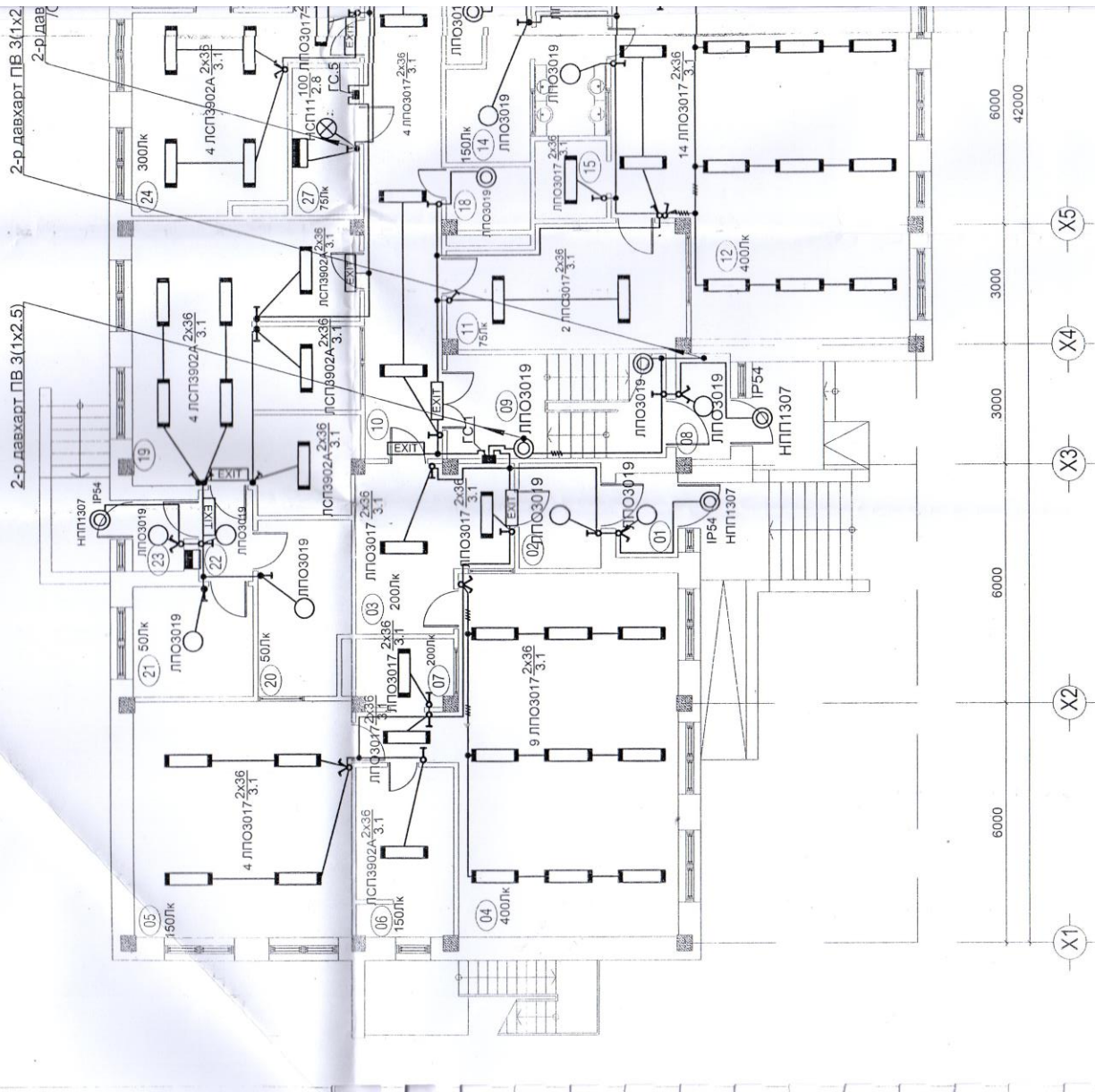

1-Р ДАВХРЫН ӨРӨӨНИЙ ТОДОРХОЙЛОЛТ

Д/д	ӨРӨӨНИЙ НЭР	Талбай м.2.	10 Хонил	35.20	21 Хүнсний ногооны агуулах	8.53	32 Шуршур, ариун цэврийн
01	Гонх	3.48 х 2	6.96	17.69	22	Хонил	3.22
02	Хөлийн өрөө	5.62 х 2	11.24	77.32	23	Гонх	2.35
03	Хууцаас солих өрөө	15.12 х 2	30.24	5.94	24	Цагаан хэрэглэл хатаалга, индүүдэлгэлийн өрөө	5.54
04	Яслийн бага, дунд бүлгийн өрөө	54.74 х 2	109.48	15.07	25	Цагаан хэрэглэл угаалгын өрөө	13.38
05	Унтлагын өрөө	33.37 х 2	66.74	3.56	26	Бомж цагаан хэрэглэл хулсан авах өрөө	4.75
06	Ариун цэврийн өрөө	10.64 + 10.76	21.40	10.15	27	Цахилгаан самбарын өрөө	6.60
07	Буфет	4.22 х 2	8.44	1.71	28	Тусгаарлах хонил	4.78
08	Гонх	3.73 х 2	7.46	3.39	29	Хулсан авах өрөө	8.96
09	Шатны хонил	14.64 х 2	29.28	40.40	30	Эмчийн үзлэгийн өрөө	10.81
				10.11	31	Үр хэвтүгэн эмчилгээ мийх өрөө	8.22

ЭЛТҮҮЛГИЙН БАЙГУУЛАЛТ. М1:100.

1) 2-р давхарт ПВ 3(1х2.5) П20
 2) 2-р давхарт ПВ 3(1х2.5) П20
 ЭР.З/Т.Р.Г

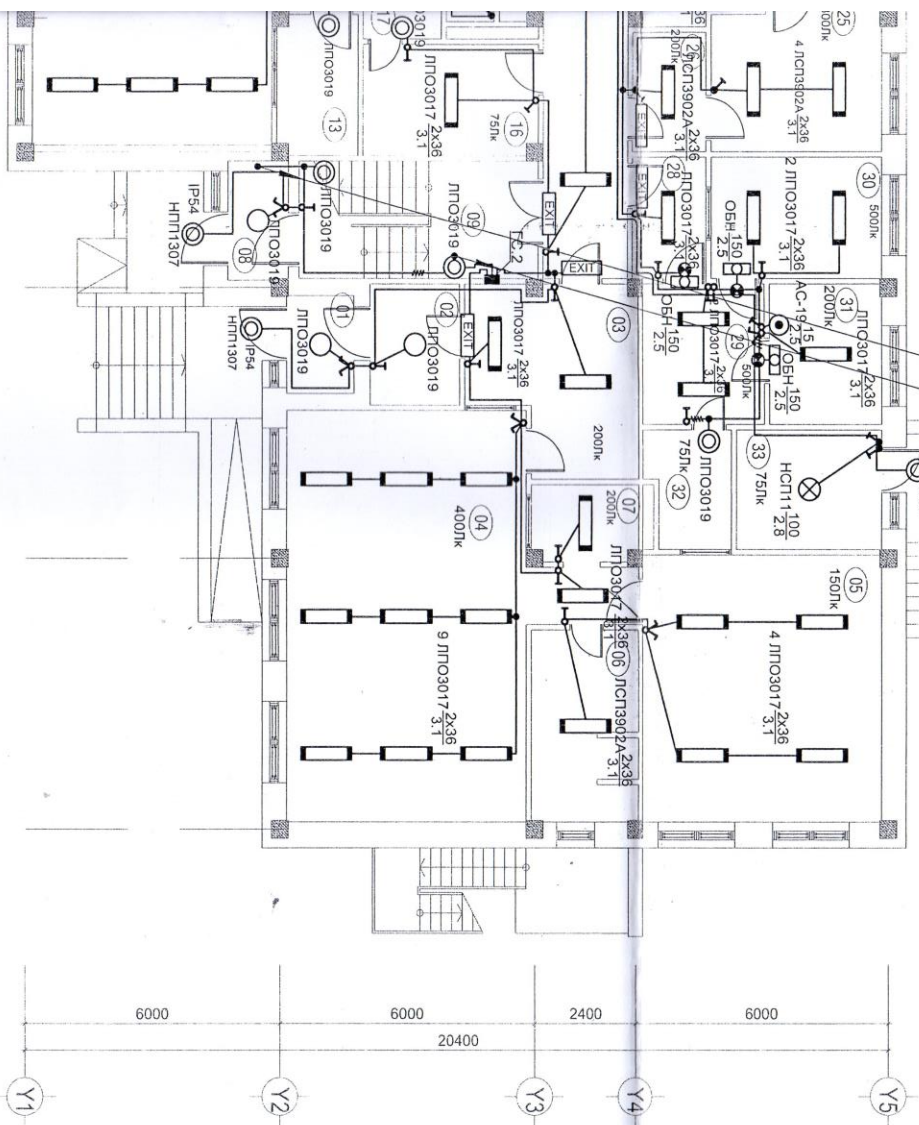

Тайлбар: Энэхүү хуудсыг ХТ-6 хуудсын хамт үз!



		Архангай аймаг, Эрдэнэбулган сум, 150 ХҮҮХДИЙН ЦЭЦЭРЛЭГ.		ДТ	
"Gandirs-Od" SO, Ltd. Шалгасан Ш.Чулуунхуяг	О.Цэдэнбаатар Инженер Н.Бямбаарын Шалгасан Ш.Чулуунхуяг	1-р давхрын дотор Гэрэлтүүлгийн байгуулалт.	Масштаб: 1 : 100 № цагт хуудас бич хууд А3 1 2	2010 он 12-р сар	
Тel: 99081230	Эл шифр:	ТГ шифр:			

Зөвшөөрөгдсөн:

БА	Б. Түвшэн-Өлзий	УБ-ийн Урьдчилсан Зөвшөөрөл
ББ	Ж. Лэрэндай	УБ-ийн Урьдчилсан Зөвшөөрөл
ХС	Ц. Хаянхярваа	УБ-ийн Урьдчилсан Зөвшөөрөл
ЦБҮ	Л. Энхтуяа	УБ-ийн Урьдчилсан Зөвшөөрөл
ХД	Б. Цэнгэлмаа	УБ-ийн Урьдчилсан Зөвшөөрөл

Ш.аар: 600-1818015
 УБ-ийн Урьдчилсан Зөвшөөрөл
 2010.03.18

№	491
	9.05

2-Р ДАВХРЫН ДОТОР ГЭР

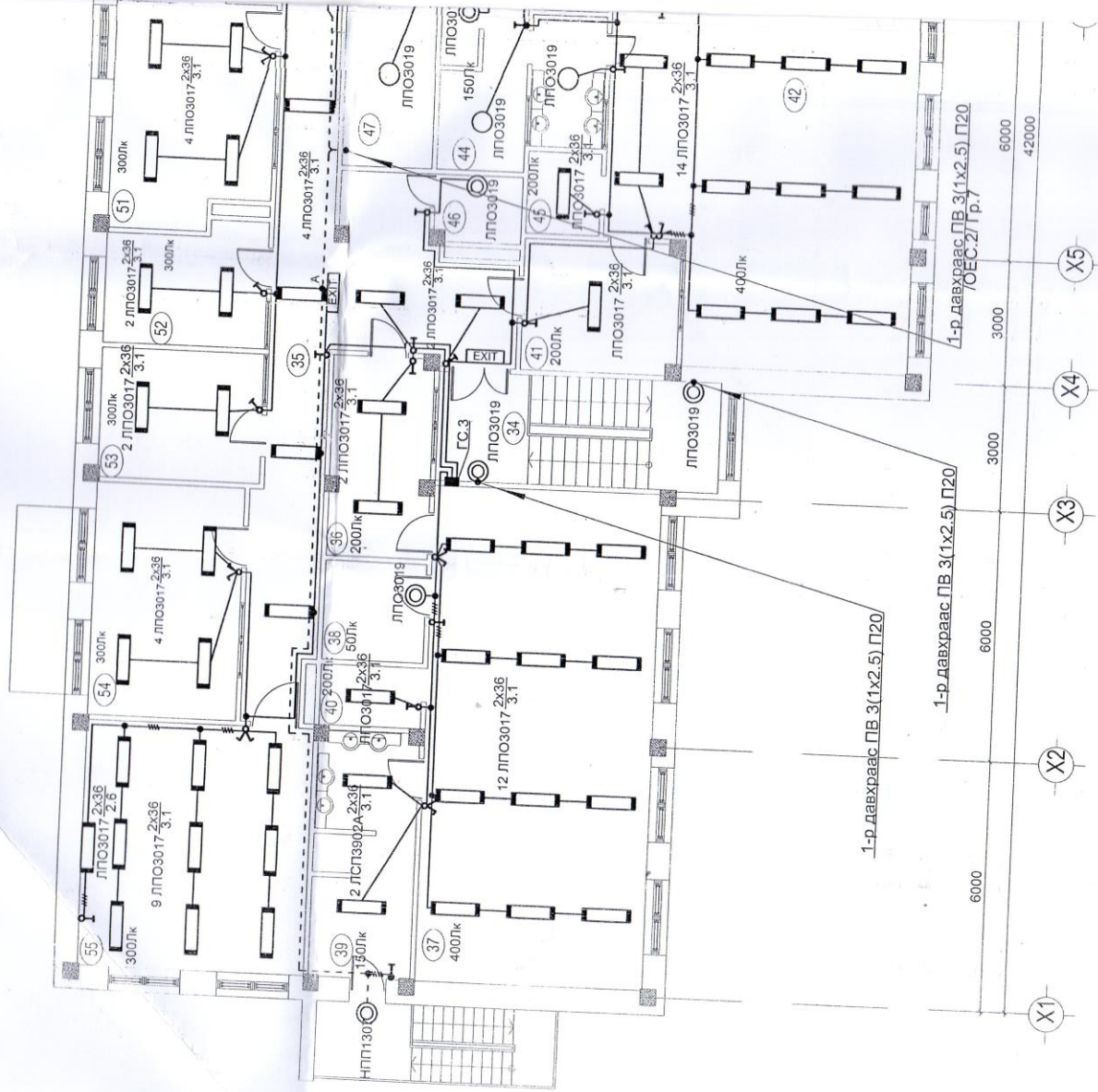

2-Р ДАВХРЫН ӨРӨӨНИЙ ТОДОРХОЙЛОЛТ

Д/Д	ӨРӨӨНИЙ НЭР	Талбай м.2	40 Буфет	41 Хуягас солиж өрөө	48 Агуулах	49 Дуу хэлгэм, гимнастийн танхим	55
34	Шатны хонгил	18.29 x 2	36.58	42 Цэцэрлэгийн ахлах бүлгийн өрөө	12.07	Хөгжим, гимнастийн хэрэглэл хадгалах өрөө	6.46
35	Хонгил		59.95	43 Унтлагын хөвчил давсарийн агуулах	77.32	Цэцэрлэгийн эрхлэгчийн өрөө	83.50
36	Хуягас солих өрөө	11.98 x 2	23.96	44 Ариун цэврийн өрөө	5.94	Сэжүү, нягтлан бодогчийн өрөө	11.56
37	Цэцэрлэгийн бага, дунд бүлгийн өрөө	67.20 x 2	134.40	45 Буфет	15.07	Аж ахуйн нэрвэйн өрөө	21.88
38	Унтлагын хөвчил давсарийн агуулах	6.12 x 2	12.24	46 Ажилчдын ариун цэврийн өрөө	3.56	Аж ахуйн нэрвэйн өрөө	11.63
39	Ариун цэврийн өрөө	14.66 x 2	29.32	47 Агуулах	3.39	Бэлт, амьтдын өрөө	12.09
				48 Агуулах	10.04	Зваа аргын кабинет	20.55
				49 Дуу хэлгэм, гимнастийн танхим			33.37
				50 Хөгжим, гимнастийн хэрэглэл хадгалах өрөө			
				51 Цэцэрлэгийн эрхлэгчийн өрөө			
				52 Сэжүү, нягтлан бодогчийн өрөө			
				53 Аж ахуйн нэрвэйн өрөө			
				54 Бэлт, амьтдын өрөө			
				55 Зваа аргын кабинет			

ИНАСТ
ТИКИЙ
ХТЭГЧИ
БОДО
ЫН ӨР
ӨРӨӨ
ИНЕТ

ЭЛТҮҮЛГИЙН БАЙГУУЛАЛТ. М 1 : 100.

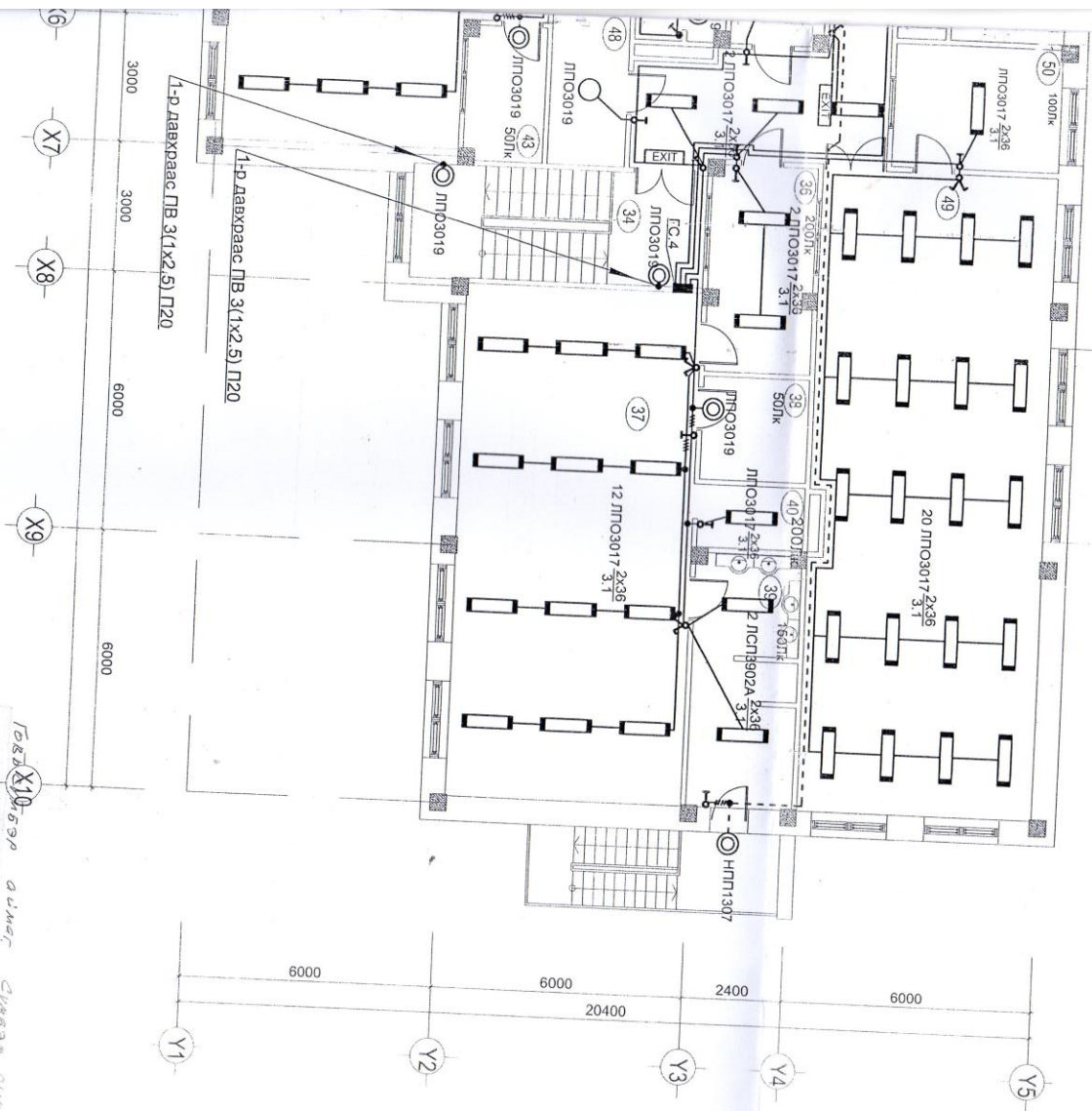

Ийн ТАНХИМ	6.46
Эрэлтэл хадгалах ерөө 56	83.50
Ийн ерөө	21.88
Ийн ерөө	11.63
Ийн ерөө	12.09
Ийн ерөө	20.55
Ийн ерөө	33.37



Тайлбар: Энэхүү хуудсыг ХТ-6 хуудсын хамт үз!

<p>"Gandirs-Od" SO, Lmd. Tel: 990817230</p>	Архангай аймаг Эрдэнэбулган сум.		<p>2-р давхрын дотор гэрэлтүүлгийн байгуулалт.</p>	<p>Масштаб: 1 : 100 № шалт хуудас Бүх хууд</p>
	<p>Захираг ОЦэвэньбаатар</p> <p>Инженер Н.Бямбацэрэн</p> <p>Шалгасан Ш.Чулуунхуяг</p>	<p>150 ХҮҮХДИЙН ЦЭЦЭРЛЭГ</p>		
	ТТ шифр:		44 / 2010	2010 он 12 - р сар

Шууд: 600 - 18/18/015
 18/18/015
 18/18/015

ГЭРЭГ ОЙМОР СИНДЭМ СУМ

ХД маркийн үндсэн иж бүрдэл ажлын зургийн жагсаалт

Хуудас	Нэр	Тайлбар
ХД-1	Нүүр хуудас	
ХД-2	Угсралтын бүдүүвч	
ХД-3	Материалын түүвэр	
ХД-4	1-р давхарын холбоо дохиоллын байгуулалт	
ХД-5	2-р давхарын холбоо дохиоллын байгуулалт	

Тайлбар

аймаг сум 150-хүүхдийн цэцэрлэгийн барилгын холбоо дохиоллын ажлын зургийг барилгын төлөвлөлт, байгуулалтын дагуу зохих норм дүрмийг үндэслэн хийж гүйцэтгэв. Үүнд: Холбоо дохиоллын ажлын зураг хийх УСТ 3757.14-83
Барилгаа байгууламжийн гал унтраах төхөөрөмж, дохиоллын хэрэгсэл БНБД-21-04-05
Барилгаа байгууламжийн ажлын зурагт холбоо, мэдээлэл, дохиоллын шугам сүлжээ, тоног төхөөрөмжүүдийн тэмдэглэлээ MNS5532:2005
Барилгын дотор холбоо, дохиоллын сувагчлал ба кабелийн угсралт хийх MNS5471:2005 /ДБХЯ- ны сайдын 1995оны 5-р сарын 10-ны өдрийн 127-р тушаал/

II. Зурагт тусгасан үндсэн шийдэл

1. Шугамын радиогийн оролтыг зогсуурт шугамаас өвч ПР-660 хэлбэрийн утсаар угсралт хийнэ.
2. Радио, телефон, розеткийг шалны хөвөөнд бэхлэж угсралтыг далд хийнэ.
3. Бүх угсралтын ажлыг пластмассан хоолойд сүвлэн далд хийнэ.
4. PVC хоолой, угсралтын хайрцгийг ханын шавардлага дор далд хийнэ.
5. Галын дохиоллын утаа мэдээлэгчүүдийг /цүтгэмэл хучилттай/ таазанд ил байрлуулан УТР2х2х05мм утсаар уян хоолойд сүвлэн холбоно.
6. Гар мэдээлэгчийг хананд ил байрлуулан дан хос утсаар холбоно.
7. Интернетийн ба Компьютер сүлжээний кабелийг PVC хоолойд сүвлэн угсрана.
8. КаТВ-ийн оролтыг КаТВ-ийн ерөнхий шугамаас агаараар оролтой хийнэ.

III Кабелийн холболт.

1. Шугамын радиогийн угсралтыг УТКСУ хэлбэрийн утсаар угсарна.
2. Телефоны оролтыг JF10x2x0.5 мм хэлбэрийн кабелиар газраар оруулна.
3. Телефоны угсралтыг хувиарлах хайрцагнаас УТРхэлбэрээр 4x2x0.5 мм утсаар хийнэ.
4. Галын дохиоллын угсралтыг УТРхэлбэрийн 4x2x0.5 мм утсаар хийнэ.
5. КаТВ-ийн угсралтыг РК-50 хэлбэрийн кабелиар хийнэ.
6. Компьютерийн сүлжээний кабель, залгагч, холбогчийг зурагт тусгасанаар хийнэ.
7. Барилгын давхар хооронд шилжих утас тус бүрийг ф50мм пластмассан хоолойд сүвлэн 3-н эгнээ угсарна.

IV. Газардуулаа.

1. Төлөвлөж байгаа тоног төхөөрөмжийг аюулгүй байдлаар ашиглах үйлчлэхийн тулд аппарат хэрэгслийн металл их биеийг газардуулаа бүхий хүрээнд агааж холбоно.
2. Газардуулгын эсрэгүүцэл 4.0 Ом-оос хэтрэхгүй байна.

Томъёолсон тэмдэг

Нэр	Тэмдэглэгээ
Универсаль салбарлах хайрцаг, дугаар	№1
Холбооны давхар хоорондын хайрцаг,	
Угсралтын давхар хоорондын шилжилт	
Угсралтын утас, байгуулалт бүдүүвч дээрх дугаар	
Телефоны хувиарлах бокс	10
Цахилгаан тэжээлийн шулуутгаагч, хүчдэл гүйдэл баригч	
Электрон автомат телефон станц	
Кабелийн төлөвзийн /КАТВ/, Комп, сүлжээний залгагч	
Кабелийн төлөвзийн салаалагч	
Хотын телефоны 4 ялтастай залгуур /зэрэгцээ холбосон/	
Шугамын радиогийн залгуур хэрэглэгчийн тоо	
Нам үелэлзлийн өсгөгч, дуут дохио өсгөгч	
Компьютерийн сүлжээний салаалагч	
Хам-ын ба галын мэдээлэгч /S-утаа Н-дулаан F-гараар /	
Нимгэн ханатай угсралтын /шулуун, уян /ПВХ яндан	
Дохиоллын хүлээн авах станц хянах самбарын хамт /галын, хамгаалалтын, ажиглалтын/	
Бууруулах трансформатор, марк хүчин чадал, хэрэглэгчийн тоо	TAMU-10 10
Радио зогсуур/2 дэгээ, тусгаарлагчтай/ түүний газардуулаа	

Говьсүмдэр аймаг, Сүхбаатар сум.

Нэг жилийн ба даутган хэрэгсэл зургийн холболт	Энэ хуудас зургийн ажлын зураг
Инженер	Ширр-18 т.а.о.с.
Гүйцэтгэсэн	Б.Цэнгэлмаа
Шалгасан	Б.Цэнгэлмаа

4.09

 2011.05.02.

УЛААНБААТАР ХОТ. ХАН-УУЛ ДҮҮРЭГ. Чингэдийн өргөн чөлөө. II хороо Могоовт компани бэйр Утас:99189172	Архангай аймаг. Эрдэнэбулган сум. 150 ХҮҮХДИЙН ЦЭЦЭРЛЭГ.				ХД
	Захирал	Ч.Зүндуй-Осор		Нүүр хуудас	
Инженер	Б.Цэнгэлмаа			үе шат	хуудас бүх хууд
Гүйцэтгэсэн	Б.Цэнгэлмаа		ЕГ шифр.	44 / 2010	А3 1 5
"Могоовт" ХХК	Шалгасан	Ч.Чүлтэмнамбар	ТГ шифр.	3Т-11 / 2011	2011оны 01 сар

Угсралтын бүдүүвч

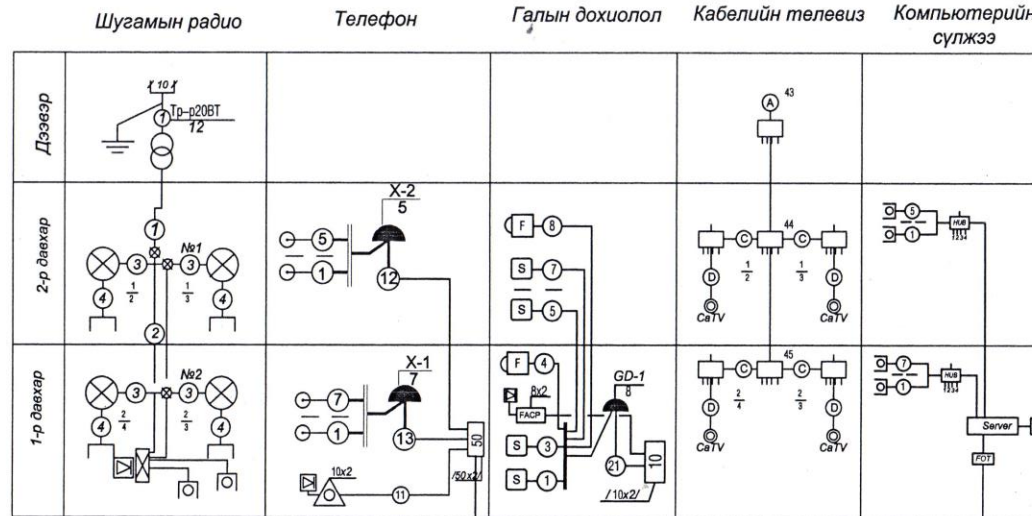

Телефоны оролт
 Ø63мм PVC JF10x2x0.5мм
 төгсгөлийн төхөөрөмжид
 холбоно.

Шилэн кабель

Говьсүмбэр аймгаар. Сүмбэр сум.
 Энэ хуудасны зөвхөн үүсгэлтэй хэсгийг л хуульчлан ашиглаж болно.
 ширр. бэр. 18/2013
 Б.Цэнгэлмаа
 Б.Цэнгэлмаа

 УЛААНБААТАР ХОТ. ХАН-УУЛ ДУУРЭГ. Цэцэрлэгийн эргэн тойрон. II хороо Моговатт компани байр Утас: 99189172	Архангай аймаг, Эрдэнэбулган сум. 150 ХҮҮХДИЙН ЦЭЦЭРЛЭГ.			ХД	
	Захирал	Ч.Зундуй-Осор	Угсралтын бүдүүвч		масштаб:
	Инженер	Б.Цэнгэлмаа			үе шат, хуудас бүх хууд
	Гүйцэтгэсэн	Б.Цэнгэлмаа	ЕГ шифр: 44 / 2010		А3 2 5
Шалгасан	Ч.Чултэмнамбар	ТГ шифр: 3Т-11 / 2011	2011 оны 01 сар		

Материалын түүвэр

Д/Д	Нэр	Маяг	Хэм нэгж	Тоо	Тайлбар
Телефон холбоо					
1	Телефоны розетка /4ш ялстай PVC коннектор/	/Модем/	ш	6	
2	Зэс дамжуулагчтай полиэтилен /PE/тусгаарлагчтай полиэтилен /PE/ бүрхүүлтэй 4 судастай утас /ердийн	UTP-2 х2х0.5мм	м	180	Телефоны зориулалттай
3	Олон хосын кабелийг хэрэглэгчтэй холбох телефоны хувиарлах хайрцаг /ПЗ суурьтай/	/DP-10*2/	ш	1	
4	Кабелийн хувиарлах бокс/PVC/пласмасан суурьтай/	БКТ100х2 ил байрлалтай	ш	-	
5	Кабелийн хувиарлах бокс/PVC/пласмасан суурьтай/	БКТ50х2 ил байрлалтай	ш	-	
6	Кабелийн хувиарлах бокс/PVC/пласмасан суурьтай/	БКТ30х2 ил байрлалтай	ш	-	
7	Кабелийн хувиарлах бокс/PVC/пласмасан суурьтай/	БКТ20х2 ил байрлалтай	ш	2	
8	Кабелийн хувиарлах бокс/PVC/пласмасан суурьтай/	БКТ10х2 ил байрлалтай	ш	-	
9	Зэс тусгаарлагчтай полиэтилен /PE/ тусгаарлагчтай полиэтилен /PE/ бүрхүүлтэй олон хосын кабель /тоосон/	JF-50х2х05мм	м	18	
10	Зэс тусгаарлагчтай полиэтилен /PE/ тусгаарлагчтай полиэтилен /PE/ бүрхүүлтэй олон хосын кабель /тоосон/	JF-10х2х05мм	м	-	
11	80дб хүртэл авиа үүсгэх чадалтай түвшүүрийн дуут дохио өгөгч	270х620х120мм	ш	1	Дохиоллын зориулалттай
12	20 хүртэл хэрэглэгчийг холбох электрон автомат телефон станц	КХ-TDA100	ш	1	
Галын дохиолол					
1	20 чиглэл хянах, автомат залгуур бүхий галын дохиоллын хүлээн авах станц	270х620х120мм	ш	1	
2	Утаа мэдрэх биметалл ялтас бүхий галын дохиоллын мэдээлэгч	I=100mA Rx-1.1кОм	ш	67	
3	Гараар удирдах галын дохиоллын мэдээлэгч /телефон утасны холбогчтой/	30В/24В, 0.6А 150х120х120мм	ш	2	
4	Галын дохиоллын нэгтгэх хайрцаг	PLB	м	2	
5	Зэс дамжуулагчтай полиэтилен /PE/ тусгаарлагчтай полиэтилен /PE/ бүрхүүлтэй 4 судастай утас /ердийн/	UTP-2х2х0.5мм	м	400	Дохиоллын зориулалттай
6	80дб хүртэл авиа үүсгэх чадалтай түвшүүрийн дуут дохио өгөгч	270х620х120мм	ш	1	
Шугамын радио					
1	Радиоийн зогсоор /2ш дэгээ, тусгаарлагчтай, 0.4ммметалл хөндлөвтэй (n=1.8м)	PC-2	ш	1	
2	Чанга яригчийн хэрэглэгчийг бууруулах трансформатор 240/30В, PC=10Вт	TAMY-20	ш	1	
3	Универсаль салаалах хайрцаг /4 чиглэлийн 2ш шууд холбогчтой/	УК-2П	ш	2	
4	Хэт ачааллаас хамгаалах 2 эсэргүүцэлтэй хэрэглэгчийн хягаарлах хайрцаг R=300ом	УК-2С	ш	4	
5	Радио розетка /PVC/ пластмасс/ 30В, 1А	PWP-1	ш	9	
6	Ган дамжуулагчтай поли этилен/PE/ тусгаарлагчтай хос утас / ердийн/	YTKSY1х2х1.2	м	120	Шугамын радиод

Бусад материал тоног төхөөрөмж					
1	Бэлтгэсэн нүхний PVC хаалга ,хүрээ	270х620х130мм	ш	1	
2	Пластмассан яндан/нимгэн ханатай, уян/ галын дохиолол	ф-16мм./ПВХ/	м	250	Далд угсралтын /дохиололд/
3	Пластмассан уян яндан / кабелийн телевиз/	ф-16мм./ПВХ/	м	120	
4	Пластмассан яндан уян	ф-22мм./ПВХ/	м	160	
5	Пластмассан хоолой	ф-50мм./ПВХ/	м	18	Босоо шугамд
6	Цахилгаан тэжээлийн шулуутгагч, гүйдэл хүчдэл баригч	220В/24В, 6А t=15min, P=2kW	ш	1	
7	Зэс дамжуулагчтай полиэтилен /PE/ тусгаарлагчтай полиэтилен /PE/ бүрхүүлтэй 8 судастай утас /ердийн/	FT-8х0.5мм	м	150	комп- сүлжээний зориулалттай
8	Комп-н сүлжээний розетка/8ш ялтастай коннектор/	/МодемR,145/	ш	9	
9	Комп-н сүлжээний салаалагч / HUB /		ш	2	4-порт-той
Кабелийн телевиз					
1	Задгай зэс дамжуулагчтай полиэтилен /PE/ тусгаарлагчтай /PVC/ бүрхүүлтэй коаксаль кабель	PK-50,1108мм 75ом279дБ/км	м	150	
2	Кабелийн телевизийн розетка /коаксаль/	50,10.16мм далд суулагдах	ш	9	
3	Кабелийн телевизийн салбарлагч /коаксаль, 4чиглэл/	50,10.16мм ил байрлалтай	ш	6	
4	Кабелийн телевизийн гол салбарлагч /4чиглэл/	50,10.16мм ил байрлалтай	ш	4	

Говьсүмбэр аймаг, Сүмбэр ил

Нэг малгийн ба дагхан хэрэглэх зургийн холболт	Энэ хуудас зэвсэртэй, засваргүй, хуульгүй ширр: 009-74/2011
Мөхлөгч	Б.Цэнгэлмаа
Гүйцэтгэсэн	Б.Цэнгэлмаа
Шалгасан	Б.Цэнгэлмаа

 УЛААНБААТАР ХОТ. ХАН-УУЛ ДҮҮРЭГ. Чингэсийн өргөн чөлөө II хороо Моговарт компани байр Утас:99189172		Архангай аймаг, Эрдэнэбулган сум, 150 ХҮҮХДИЙН ЦЭЦЭРЛЭГ.			ХД
		Захирал	Ч.Зундуй-Осор	Материалын түүвэр	
Инженер	Б.Цэнгэлмаа	Гүйцэтгэсэн	Б.Цэнгэлмаа	ЕГ шифр: 44 / 2010	масштаб: 1 :
Моговарт" ХХК	Шалгасан	Ч.Чултэмнамбар	ТГ шифр: 3Т-11 / 2011	2011оны 01 сар	үе шат: хуудас бүх хууд А3 3 5

2-Р ДАВХРЫН ТЕХНОЛОГИЙН БАЙГУУЛАЛТ. М1:100.

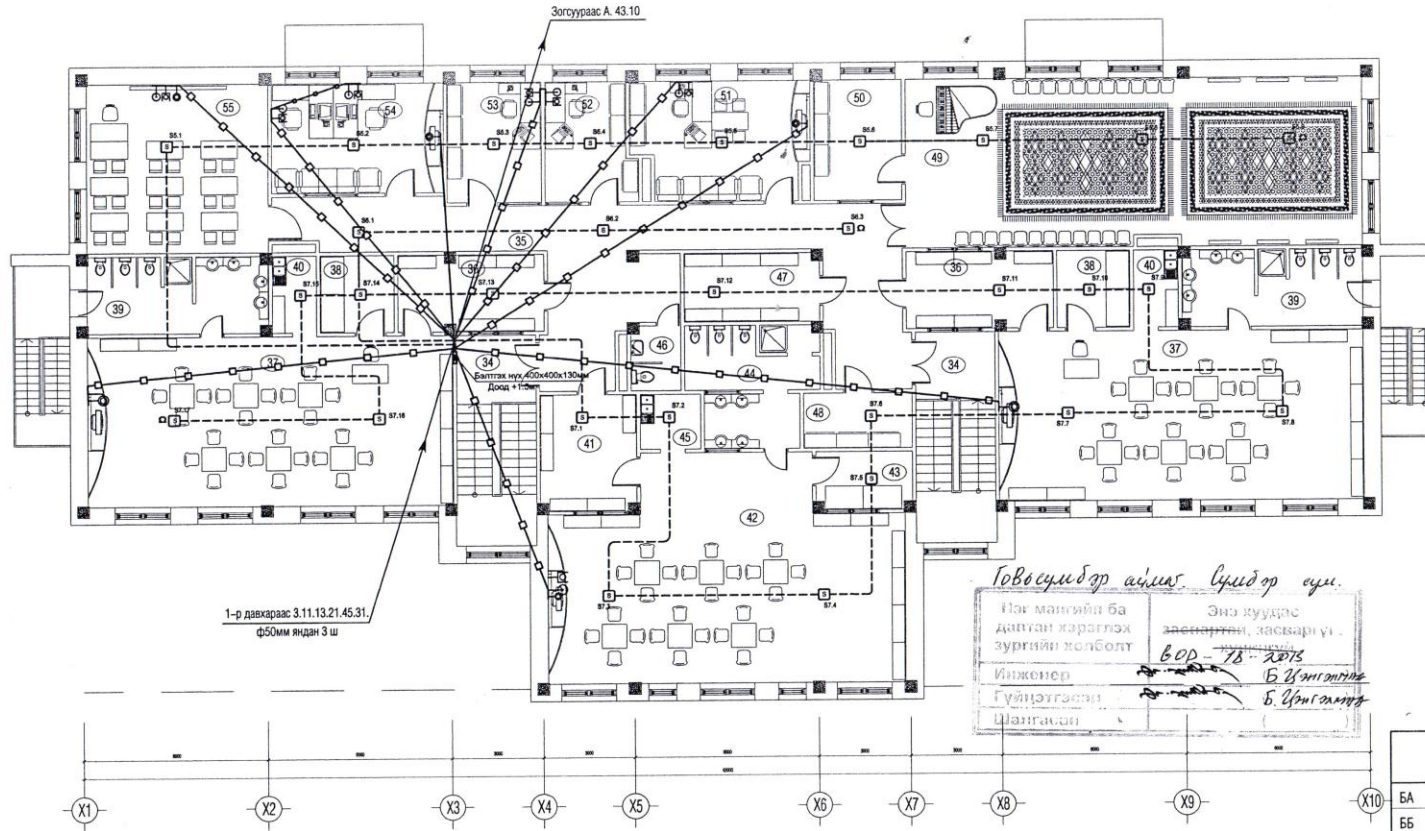

2-Р ДАВХРЫН ӨРӨӨНИЙ ТОДОРХОЙЛОЛТ

И/д	ӨРӨӨНИЙ НЭР	Талбай м2.	40	Бүрэт	3.70 x 2	7.40	46	Агуулах	6.46
34	Штны хөнгөл	18.29 x 2	36.58	41	Хувьдс солих өрөө	12.07	49	Дуу хөгжим, гимнастийн танхим	83.50
35	Хөнгөл		59.95	42	Цэвэрлэлийн аслаг бүтцийн өрөө	77.32	50	Хөгжим, гимнастийн сэрвэлэ хадгалах өрөө	11.56
36	Хувьдс солих өрөө	11.98 x 2	23.96	43	Уулзгалын хөнгөл давстрийн агуулах	5.94	51	Цэвэрлэлийн эрэлзлийн өрөө	21.88
37	Цэвэрлэлийн бага, дунд бүтцийн өрөө	67.20 x 2	134.40	44	Ариун цэврийн өрөө	15.07	52	Сануу, нягтан бодлогийн өрөө	11.63
38	Уулзгалын хөнгөл давстрийн агуулах	6.12 x 2	12.24	45	Бүрэт	3.56	53	Аж ахуйн наравын өрөө	12.09
39	Ариун цэврийн өрөө	14.96 x 2	29.92	46	Ажилчдын ариун цэврийн өрөө	3.38	54	Багш, ажилчдын өрөө	20.55
				47	Агуулах	10.04	55	Зөвхөн эргэн кабинет	33.27

Зөвшөөрөлцсөн		
БА		Б.Түмэн-Өлзий
ББ		Ж.Пэрэнлэй
ХС ДМ		Ц.Хаянхярваа
ЦБУ	<i>Ц.Хаянхярваа</i>	Л.Энхтуяа
ДГ.ХТ	<i>Д.Х.Т</i>	Н.Бямбасүрэн

Архангай аймаг. Эрдэнэбулган сум. 150 ХҮҮХДИЙН ЦЭЦЭРЛЭГ.				ХД	
УЛААНБААТАР ХОТ. ХАН-УУЛ ДУУРАГ, Чингэлсэйн өргөн чөлөө, II хороо Моговатт компаний байр Утас: 99189172 "Моговатт" ХХК	Захирал	Ч.Зундуй-Осор	<i>Ч.Зундуй-Осор</i>	2-р давхрын байгуулалт	масштаб: 1 : 150
	Инженер	Б.Цэнгалмаа			үе шат: хуудас бүх хууд
	Гүйцэтгэсэн	Б.Цэнгалмаа	<i>Б.Цэнгалмаа</i>	ЕГ шифр: 44 / 2010	А3 5 5
	Шалгалсан	Ч.Чултамнамбар	<i>Ч.Чултамнамбар</i>	ТГ шифр: 3Т-11 / 2011	2011 оны 01 сар