



Цахилгаан, холбооны зураг төсөл, угсралт, суурилуулалтын  
"АРБЭЛ\_АЛТАЙ" ХХК

Зургийн шифр АБ\_А 12/4-19-ГХ

Улаанбаатар хот. Чингэлтэй дүүрэг. 5-р хороо

ЧИНГЭЛТЭЙ ДҮҮРГИЙН НУТАГ ДЭВСГЭРТ ХЯНАЛТЫН КАМЕР  
СУУРИЛУУЛАХ АЖИЛ /5-Р ХОРОО/

ГАДНА ХОЛБОО

ЗӨВШӨӨРСӨН:

Албан тушаал	Нэр	Гарын үсэг
Чингэлтэй дүүргийн Засаг даргын Тамгын газрын дарга	А.Дамцагдорж	

БОЛОВСРУУЛСАН:

Албан тушаал	Нэр	Гарын үсэг
"АРБЭЛ-АЛТАЙ" ХХК-ний захирал	Ц.Нямсүрэн	
Албан тушаал	Нэр	Гарын үсэг
"АРБЭЛ-АЛТАЙ" ХХК-ний инженер	С.Энхмөнх	

Улаанбаатар хот 2019 он



ГАДНА ХОЛБООНЫ ЗУРГИЙН ИЖ БҮРДЛИЙН ЖАГСААЛТ

ХУЧУДАС	Нэр	Тайлбар
ГХ-1	Зургийн иж бүрдлийн жагсаалт, таних тэмдэг, материалын түүвэр	
ГХ-2	Тайлбар	
ГХ-3	Трассын тойм зураг	M1:4000
ГХ-4	Төлөвлөж буй трассын байгуулалт-1	M1:500
ГХ-5	Кабелын тархалтын зураг	
ГХ-6	Хяналтын камерын шон болон холболтын хайрцгийн суурилуулах зураг	
ГХ-7	Нэг чиглэлтэй камерын суурилуулалтын зураг	

МАТЕРИАЛЫН ТҮҮВЭР

№	Материалын нэр	Материалын төрөл	Хэмжих нэгж	Тоо хэмжээ
1	Шилэн кабели	Сувагчлалын 12 кор	м	150
2	Шилэн кабели	Сувагчлалын 8 кор	м	200
3	Шилэн кабели	Сувагчлалын 4 кор	м	150
4	Гадна зориулалтын сүлжээний кабели	STP-Cat.6	м	20
5	Нэг чигийн камер	6MP(3072x2048)	иж бүрэн	5
6	Хяналтын камерын санах ойн SD карт	128GB	ш	5
7	Жампер кабели	1 м	ш	5
8	Холболтын хайрцаг	500x400x300 мм /8мм/	ш	3
9	Хамгаалалтын хоолой	PVC-75 мм	м	55
10	Камерын шон	Төмөр шон 6 метр /1ш нь мөртэй/	ш	3
11	Камерын шонгийн суурь /бетон цутгамал /	1000x1000x1300 мм	ш	3
12	Аянга сарниулагч сүмбэ		ш	3
13	Аянга газардуулагч гадас	1500 мм	ш	24
14	Полса төмөр	40x4 мм	м	105
15	Газардуулгын самбар		ш	3
16	Газардуулгын кабели	2.5x1 мм	м	24
17	SFP-тэй свитч	24 порт	ш	1
18	SFP-тэй свитч	4 порт	ш	3
19	SFP модуль	2 кор	ш	4
20	Шилэн кабелин төгсгөлийн төхөөрөмж	FDF-24 кор	ш	1
21	Шилэн кабелин төгсгөлийн төхөөрөмж	FDF-4 кор	ш	3
22	Тэжээлийн розетка	3 гаралттай 16 А	ш	3
23	Шүүгээ	22U рак	ш	1
24	Газар шорооны ухлага		м3	30.3
25	Тохижуулсан талбай сэргээх	Хавтан	м2	60
26	RJ 45 толгой		ш	10
27	Үл тасалдах тэжээлийн блок	1000ВА	ш	3
28	Үл тасалдах тэжээлийн блок	3000ВА	ш	1

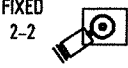
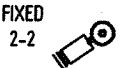
ТАНИХ ТЭМДЭГ

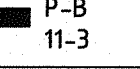
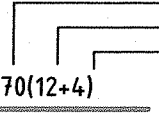
	Төлөвлөж буй холболтын хайрцагтай хяналтын камерын шон
	Төлөвлөж буй хяналтын камерын шон
	Төлөвлөж буй шон /кабели дамжуулах зориулалттай/
	Төлөвлөж буй хяналтын камерын шон Төлөвлөж буй сувагчлалын урт Агаараар
	Одоо байгаа холбооны худаг
	Одоо байгаа сувагчлалын урт PVC -110мм яндан PVC -65мм яндан Одоо байгаа холбооны PVC яндантай сувагчлал

Цахилгаан, холбооны зураг төсөл, угсралт, суурилуулалтын  "АРБЭЛ_АЛТАЙ" ХХК Баянгол дүүрэг 4-р хороо 40-46 н Утас: 96104455, 9625668	Улаанбаатар хот, Чингэлтэй дүүрэг, 5-р хороо "ЧИНГЭЛТЭЙ ДҮҮРГИЙН НУТАГ ДЭВСГЭРТ ХЯНАЛТЫН КАМЕР СУУРИЛУУЛАХ АЖИЛ /5-Р ХОРОО/ "-ын ажлын зураг				
	Зургийн иж бүрдлийн жагсаалт, таних тэмдэг, материалын түүвэр				Үе шат: АЗ
	Инженер	<i>С.Энхмөнх</i>	С.Энхмөнх	ЕГ Шифр:	Масштаб:
	Гүйцэтгэсэн	<i>С.Энхмөнх</i>	С.Энхмөнх	АБ_А 12/4-19-ГХ	Огноо:
Шалгасан		Д.Доржсүрэн	ТГ Шифр:	Хуудас:	
			ГХ-1	Бүх хуудас	
				7	

Тайлбар

1. Зураг төсөл боловсруулах үндэслэл

1.1. Улаанбаатар хот, Чингэлтэй дүүрэг, 5-р хороонд Чингэлтэй дүүргийн засаг даргын тамгийн газрын захиалгаар хяналтын камер суурилуулах угсралтын ажлын зургийг "МХС" ТӨХК-ийн 2019 оны 04-р сарын 30-ны өдрийн ТН-А24.9/2019 тоот техникийн нөхцөл, Чингэлтэй дүүргийн засаг даргын тамгын газрын 2019.07.01-ны өдрийн хяналтын камер суурилуулах ажлын даалгавар болон холбооны Монгол улсад мөрдөгдөж буй БНБД 30.01.04 стандарт, дүрмийг баримтлан боловсруулав.

2. Зурагт тусгасан үндсэн шийдэл

2.1 Шилэн кабелийн сүлжээний төлөвлөлт:

- Чингэлтэй дүүргийн 5-р хороонд шинээр төлөвлөж буй хяналтын камерын шилэн кабелиг одоо байгаа ХШ 3203-ийн хүрээний P-B 11-16, P-C 3-1, L4T 3-1-1, L4T 3-1-2, S-D 3-1-3, S-C 3-1-4, S-C 3-1-5, S-D 3-1-6 худаг, сувагчлалаар дамжуулан холболт хийхээр төлөвлөв.
- Чингэлтэй дүүргийн 5-р хорооны барилгад 24 портын SFP-24 портын свитч, 24 корын шилэн кабелийн төгөсгөлийн төхөөрөмж байрлуулна.
- Чингэлтэй дүүргийн 5-р хорооны барилгаас төлөвлөж буй хяналтын камерын цэг-1 (5-5), цэг-2 (5-6,7), цэг-3 (5-3,4) тус бүр 4 корын шилэн кабел татаж, шинэ багана, хяналтын камер, холболтын хайрцгийн хамтаар суурилуулан холболт хийнэ. Нэг цэгт 2 ширхэг хяналтын камер байх хэсгүүдэд холболт хийхдээ камер тус бүрийг гадна сүлжээний зориулалтын STP-Cat.6 кабел ашиглана.
- Хяналт нь Чингэлтэй дүүргийн Цагдаагийн 1 дүгээр хэлтэсд холбогдоно. Энэ эь одоо байгаа шилэн кабелиг ашиглахаар төлөвлөв.

2.2 Хяналтын камерын системийн шаардлага:

- Барилга, орон сууц, гудамж талбайд тавих хяналтын камер. Ерөнхий шаардлага mns 6423:2013 стандарт
- Монгол улсын стандарт MNS 5207:2011 Шилэн кабелийн суурилуулалт, Техникийн шаардлага
- MNS 62262 Гаднын механик нөлөөллийн эсрэг цахилгаан тоног төхөөрөмж ИК кодын хамгаалалтын зэрэг
- NEMA стандарт
- ONVIF стандарт
- MNS 2361: 1977 Дамжуулан нэвтрүүлэх радио зангилааны станц болон утсан холбооны суурин төхөөрөмжийн газардуулга

2.3 Тоног төхөөрөмжийн үзүүлэлт, шаардлага, суурилуулалт:

Хяналтын төв:

- Хяналтын нэгдсэн төв нь Чингэлтэй дүүргийн "Цагдаагийн 1-р хэлтэс"-д байрлана.
- Нэгдсэн төв дэх серверийн өрөөг цагдаагийн байгуулгын мэдээлэл холбоо, технологийн бодлого журмын 401,20-д заасан стандартын дагуу тохижуулна.
- "Цагдаагийн 1-р хэлтэс"-ийн хяналтын хэсэгт нэмэлтээр суурилуулах төхөөрөмжүүдийг Чингэлтэй дүүргийн 7-р хорооны ажлын зургийн материалын түүвэрт оруулсан болно.

Хяналтын камерын шон, холболтын хайрцаг:

- Байшин хороолол буюу Чингэлтэй дүүргийн 1-6 дугаар хорооны нутаг дэвсгэрт 6м өндөртэй 1.5 м урт гар дээр суурилуулсан байна.
- Төхөөрөмжийн хайрцаг нь 500\*400\*300мм /8 мм/ зузаантай төмөр хийц бүхий тоос шороо, ус чийгийн хамгаалалттай зориулалтын хайрцаг байна.
- Сүлжээний үндсэн төхөөрөмжүүд нь 100/1000 mbps ethernet сүлжээний төхөөрөмжүүд байна.

Хяналтын камер:

Хөдөлгөөнгүй камер байна. /HIKVISION DS-2CD2665G0-IZS дүйцэхүйц/

- Дүрсний мэдрэгч 1/2.4\* 6 мегапиксель CMOS байна.
- Дүрсний нягтрал 6MP(3072x2048) байна.
- Секундэд авах кадрын тоо нь дүрсний бүх хэмжээст 25-30 кадр байна.
- 2.8-8мм эсвэл түүнээс дээш, 80-34 харах чадвартай, автомат DC-Iris, камерын фокусыг хяналтын төвөөс тохируулах боломжтой байна.
- Байгалийн гэрлийн орчинд тохирч ажиллах, өдөр шөнийн автомат функцтэй байна.
- Хэт улаан гэрэл (IR-infra Red) дэмждэг, линзэндээ хэт улаан гэрлийн автомат хөшигтэй байна.

- IR RANGE 50M байна.
- Маш бага гэрлийн орчинд ажиллах бүрэн чадвартай байна. Ажиллах хамгийн бага гэрлийн орчин нь: Хар цагаан горимд - 0.008 люкс, өнгөт горимд - 0.05 люкс эсвэл түүнээс дээш байна.
- Харанхуй орчинд дүрсийг сайн таних, хөдөлгөөнд ямар нэгэн сарнил байхгүй байна. Хамгийн багадаа 0.008 люкс гэрлийн орчинд хөдөлгөөнийг мэдэрч ямар нэг сарнил, гацалт, хөдөлгөөний зууралт үүсэхгүй байна.
- Дүрс хувиргаж сүлжээнд дамжуулах шахалтын горим нь H.264, Motion JPEG (MJPEG) байна.
- IPv4/v6, HTTP, HTTPS, QOS болон бусад сүлжээний протоколуудыг дэмжиж ажилладаг байна.
- Хэрэглэгчийн нууц үг, IP хаягийн хязгаарлалт, HTTPS encryption болон IP 67, IK10 гэх мэт хамгаалалттай байна.
- Өөр дээрээ санах ойтой байна.

Сүлжээний шаардлага:

Сүлжээний үндсэн төхөөрөмжүүд нь 100/1000 mbps ethernet сүлжээний төхөөрөмжүүд байна. Шилэн кабелийн интерфейс нь 100 Мбит/сек -ээс багагүй байна. Хяналтын камерын системийн сүлжээг Чингэлтэй дүүргийн Засаг даргын Тамгын газар болон Цагдаагийн 1 дүгээр хэлтэс хооронд 40000 mbps сүлжээ үүсгэн Цагдаагийн хэлтсүүдийн хяналтын төвд холбохоор сүлжээний шийдлийг боловсруулна. Хяналтын камерын сүлжээ нь өргөтгөл, шинэчлэл, үйлчилгээ хийхэд тасалдал, саатал гарахгүй байхаар хяналтын камерын цэг бүр дээр багадаа 2 шөрмөсний нөөц сүлжээтэй байхаар зохион байгуулна.

Цахилгаан тэжээлийн шаардлага:

- Хяналтын камерын системийн тоног төхөөрөмжүүд нь хувьсах 220/240V AC, 50Hz, нэг фазын цахилгаан тэжээлээр ажиллана.
- Бүх тоног төхөөрөмж, хяналтын камерын цэг, сервер нь газардуулгын системд холбосон байна. Хяналтын камер суурилуулах шон нь аянга зайлуулагчтай байна.

2.4 Хяналтын камерын кабелийн холболт:

- Төлөвлөж буй кабелийн холболтуудыг зориулалтын холболтын хайрцганд хийж холбоно. GX-5 хуудаснаас харах.
- Холболтын хайрцаг дотор дараах байдлаар төхөөрөмжүүдийн холболт хийгдэнэ. FDF-SW/SEP/POE свитч-CCTV
- Төлөвлөж буй шилэн кабелийн холболтыг хяналтын цэг бүрт 1 коре ашиглах ба үлдсэн 3 коре-ыг нөөцөнд авав.

3. Угсралтанд мөрдөгдөх нөхцөл шаардлагууд:

- Угсралтын ажлын бусад инженерийн байгууламжийн шугам сүлжээ гэмтээхээс сэргийлж ашиглалтын ба мэргэжилтний хяналтын байгууллагын ИТА-нуудын хяналтан дор Монгол улсад мөрдөгдөж байгаа доорх стандартыг баримтлан гүйцэтгэх шаардлагатай.
- Шилэн кабелийн суурилуулалт, Техникийн шаардлага MNS 5207:2011
- Барилгын ажил бүрэн дууссаны дараа хотын мэдээллийн санд инженерийн шугам сүлжээний зураг төслийг нэгтгэн өгч байршуулж, баталгаажуулна.
- Кабел шугам сүлжээний угсралтын ажлыг тусгай зөвшөөрөлтэй байгууллага, аж ахуйн нэгжээр гүйцэтгүүлэх шаардлагатай.
- Холбооны кабелийн угсралтын ажлыг хийж гүйцэтгэхдээ Монгол улсад мөрдөгдөж байгаа хөдөлмөрийн аюулгүй ажиллагааны дүрэм журмыг нарийн чанд баримталж ажиллах шаардлагатай.

4. Угсралтын явцад анхаарах технологийн нэмэлт шаардлагууд:

- Газар шорооны ажлын үед бусад инженерийн шугам сүлжээ гэмтээхээс сэргийлж хамгаалах арга хэмжээг авч ажиллах.

Цахилгаан, холбооны зураг төсөл, угсралт, суурилуулалтын  "АРБЭЛ_АЛТАЙ" ХХК Боловруулах дүрэм 4-р хэсэг 40-46 н E-mail: arbil.altai@gmail.com Утас: 9611433, 1452880	Улаанбаатар хот, Чингэлтэй дүүрэг, 5-р хороо "ЧИНГЭЛТЭЙ ДҮҮРГИЙН НУТАГ ДЭВСГЭРТ ХЯНАЛТЫН КАМЕР СУУРИЛУУЛАХ АЖИЛ /5-Р ХОРОО/ "-ын ажлын зураг					
	Тайлбар				Үе шат: АЗ	
	Инженер	<i>С.Энхмөнх</i>	С.Энхмөнх	ЕГ Шифр:	Маштад:	Огноо:
	Гүйцэтгэгч	<i>С.Энхмөнх</i>	С.Энхмөнх	АБ_А 12/4-19-ГХ		2019 он 07 сар
Шалгасан		Д.Доржсүрэн	ТГ Шифр:	Хуудас:	Бүх хуудас	
				ГХ-2	7	

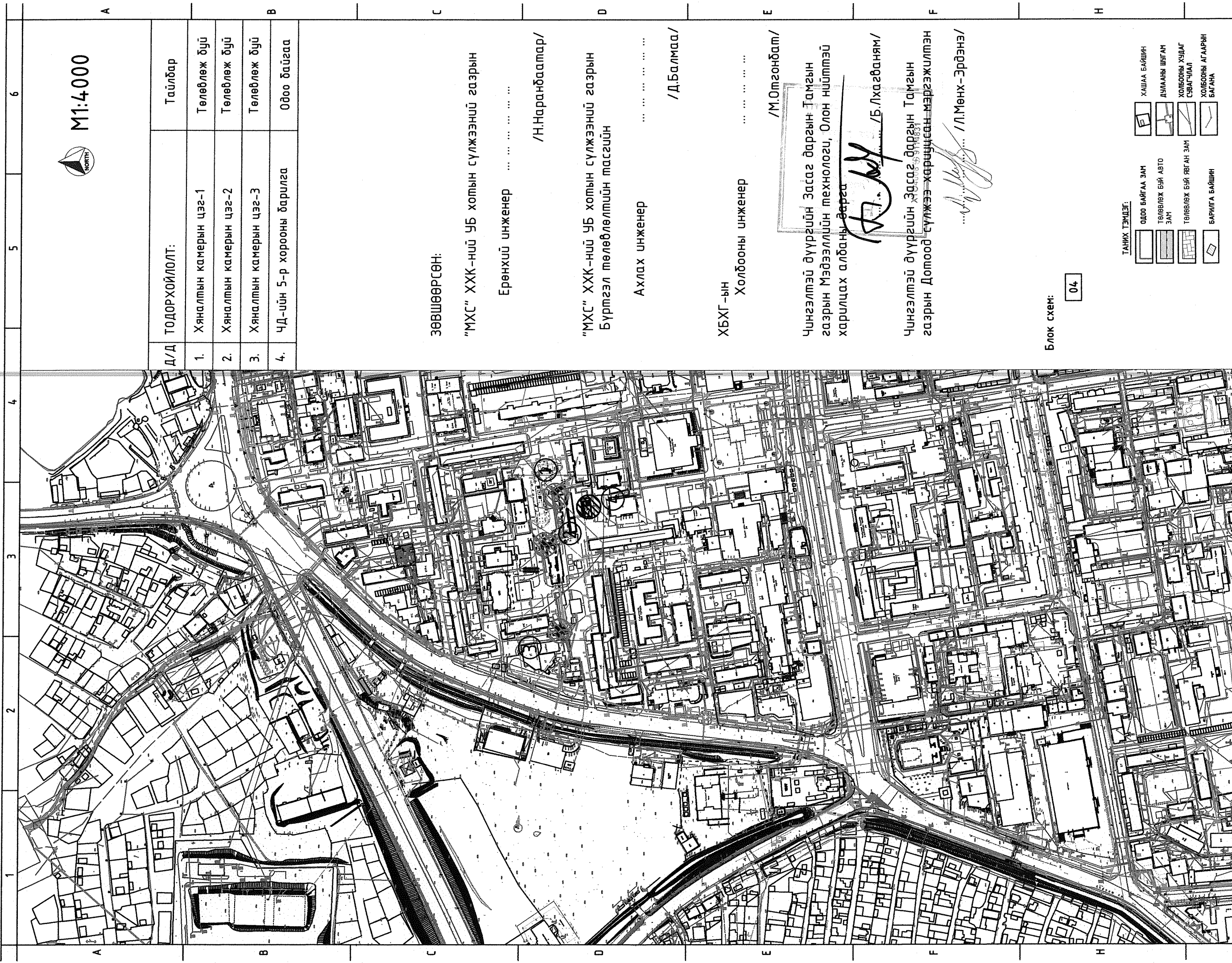

M1:4000

Д/Д	ТОДОРХОЙЛОЛТ:	Тайлбар
1.	Хяналтын камерын цэг-1	Төлөвлөж буй
2.	Хяналтын камерын цэг-2	Төлөвлөж буй
3.	Хяналтын камерын цэг-3	Төлөвлөж буй
4.	ЧД-ийн 5-р хорооны дарилга	Одоо байгаа

**ЗӨВШӨӨРСӨН:**

"МХС" ХХК-ний УБ хотын сүлжээний газрын

Ерөнхий инженер ... ..

/Н.Наранбаатар/

"МХС" ХХК-ний УБ хотын сүлжээний газрын  
Бүтгээл төлөвлөлийн тасгийн

Ахлах инженер ... ..

/Д.Балмаа/

ХБХГ-ын

Холбооны инженер ... ..

/М.Отгонбат/

Чингэлтэй дүүргийн Засаг даргын Тамгын  
газрын Мэдээллийн технологи, Олон нийттэй  
харилцах албаны дарга

*(Signature)*

/Б.Лхагваням/

Чингэлтэй дүүргийн Засаг даргын Тамгын  
газрын Домоод сүлжээ-харууцсан мэргэжилтэн

*(Signature)*

/Л.Мөнх-Эрдэнэ/

Блок схем:

04

**ТАНИХ ТЭМДЭГ:**

	ОДОО БАЙГАА ЗАМ		ХАШАА БАЙШИН
	ТӨЛӨВЛӨЖ БҮЙ АВТО ЗАМ		ДУЛААНЫ ШУГАМ
	ТӨЛӨВЛӨЖ БҮЙ ЯВГАН ЗАМ		ХОЛБООНЫ ХУДАГ СЫВАГЧИЛАЛ
	БАРИЛГА БАЙШИН		ХОЛБООНЫ АГААРЫН БАГАНА

**ТАНИХ ТЭМДЭГ:**

	БОХИРЫН ШУГАМ		ТӨЛӨВЛӨЖ БҮЙ ХОЛБООНЫ СЫВАГЧИЛАЛ
	ЦАХИМГААНЫ ШУГАМ		ШИНЭЭР ТӨЛӨВЛӨЖ БҮЙ ХОЛБООНЫ ХУДАГ, ДУГААР
	ЦЭВЭР УСНЫ ШУГАМ		ОДОО БАЙГАА ХОЛБООНЫ ХУДАГ ДУГААР
	ГЭРЛИЙН ШОН		ОДОО БАЙГАА ХОЛБООНЫ СЫВАГЧИЛАЛ

Цахилгаан, холбооны зураг  
мөсөл, цэсрэлт,  
сүлжээний талын



"АРБЭЛ" - АЛТАЙ" ХХК  
Боловсрол 4-р хороо 44-26 н  
Утас: 9946453 95288

Члаанбаатар хот, Чингэлтэй дүүрэг, 5-р хороо  
ДЭВСГЭРТ ХЯНАЛТЫН КАМЕР СУУРИЛУУЛАХ АЖИЛ /5-Р ХОРОО/ "-ийн ажлын зураг

"ЧИНГЭЛТЭЙ ДҮҮРГИЙН НУТАГ  
БАЙРШЛЫН ТӨМӨН ЗУРАГ

Инженер	С.Энхмөнх	Маштаб:	1:4000	Үе шат: А3
Гүйцэтгэсэн	С.Энхмөнх	ЕГ Шифр:	АБ_А 12/4-19-ГХ	Огноо:
Шалгасан	Д.Доржсүрэн	ТГ Шифр:	Хуудас	2019 он 07 сар
			ГХ-3	Бүх хуудас
				7





# КАБЕЛЫН ТАРХАЛТЫН ЗУРАГ

Төлөвлөж буй хяналтын камерын цэгийн холболтын хайрцаг дотор хийгдэх холболтын зураг

FIXED 5-5 цэгт байрлах холболтын хайрцаг

FIXED 5-3,4,6,7 цэгт байрлах холболтын хайрцаг

Fiber Optic cable

Fiber Optic cable



FDI

FDI

SFP SWITCH

UPS 1000VA

SFP SWITCH

UPS 1000VA

CCTV

CCTV-1  
CCTV-2

Чингэлтэй дүүрэг

Цагдаагийн 1-р хэлтэс

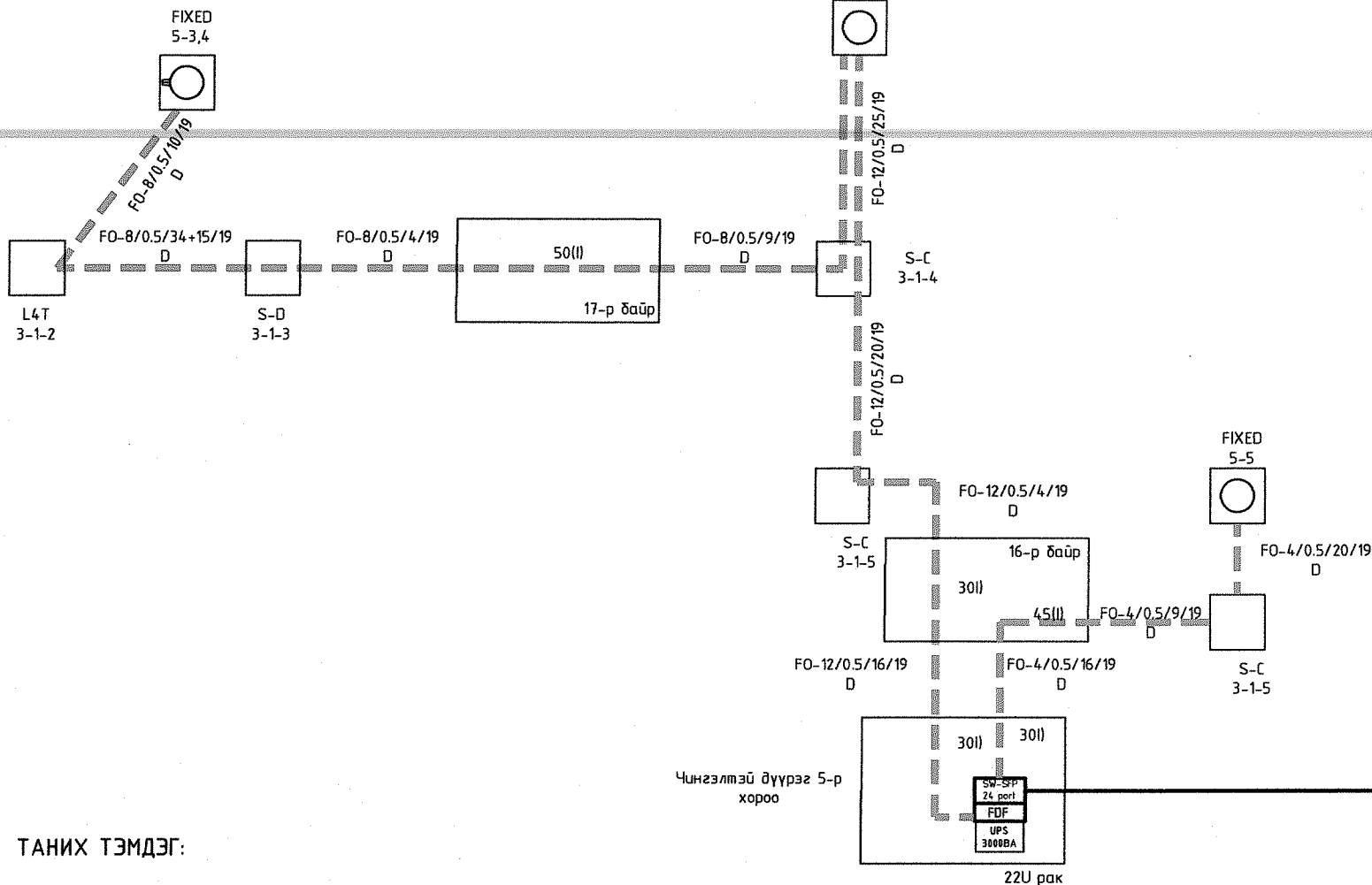
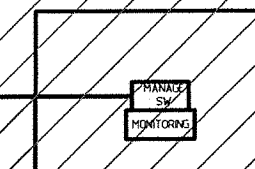
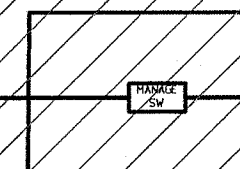

ТАНИХ ТЭМДЭГ:

- FIXED 5-5 Хяналтын камер, дугаар
- Хяналтын камерын шон /мөргүй/
- Одоо байгаа холбооны худаг, дугаар
- S-C 25-3-1

- Холболтын хайрцаг байрлах цэг
- FIXED 5-5
- FO кабели

Цахилгаан, холбооны зураг төсөл, угсралт, суурилуулалтын "АРБЭЛ_АЛТАЙ" ХХК Бэлэнх дүүрэг 1-р хороо 40-46 н E.mэй хаяг: arbil.altai@gmail.com Утас: 9604433, 9455888	Улаанбаатар хот, Чингэлтэй дүүрэг, 5-р хороо "ЧИНГЭЛТЭЙ ДҮҮРГИЙН НУТАГ ДЭВСГЭРТ ХЯНАЛТЫН КАМЕР СУУРИЛУУЛАХ АЖИЛ /5-Р ХОРОО/ "-ын ажлын зураг					
	Кабелын тархалтын зураг				Үе шат: А3	
	Инженер	<i>С.Атгалма</i>	С.Энхмөнх	ЕГ Шифр:	Маштаб:	Огноо:
	Гүйцэтгэсэн	<i>С.Атгалма</i>	С.Энхмөнх	АБ_А 12/4-19-ГХ		2019 он 07 сар
	Шалгасан		Д.Доржсүрэн	ТГ Шифр:	Хуудас:	Бүх хуудас
				ГХ-5	7	

# ХЯНАЛТЫН КАМЕРЫН ШОН БОЛОН ХОЛБОЛТЫН ХАЙРЦАГ СУУРИЛУУЛАХ ЗУРАГ

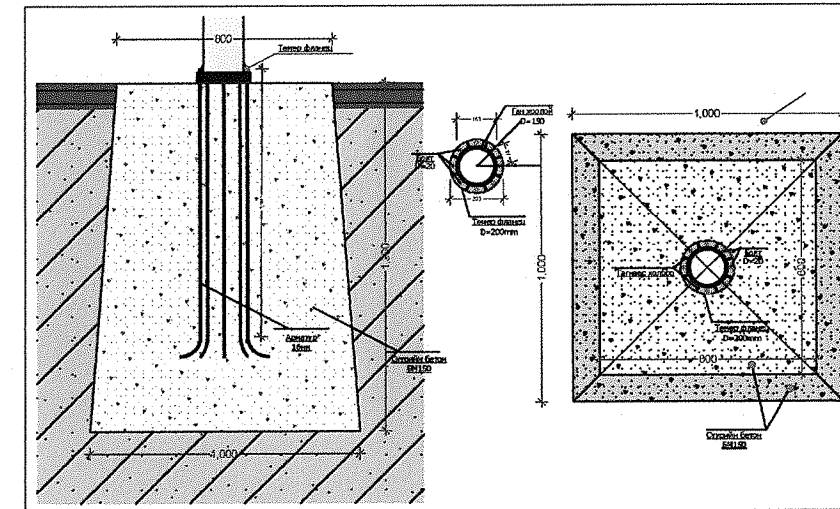
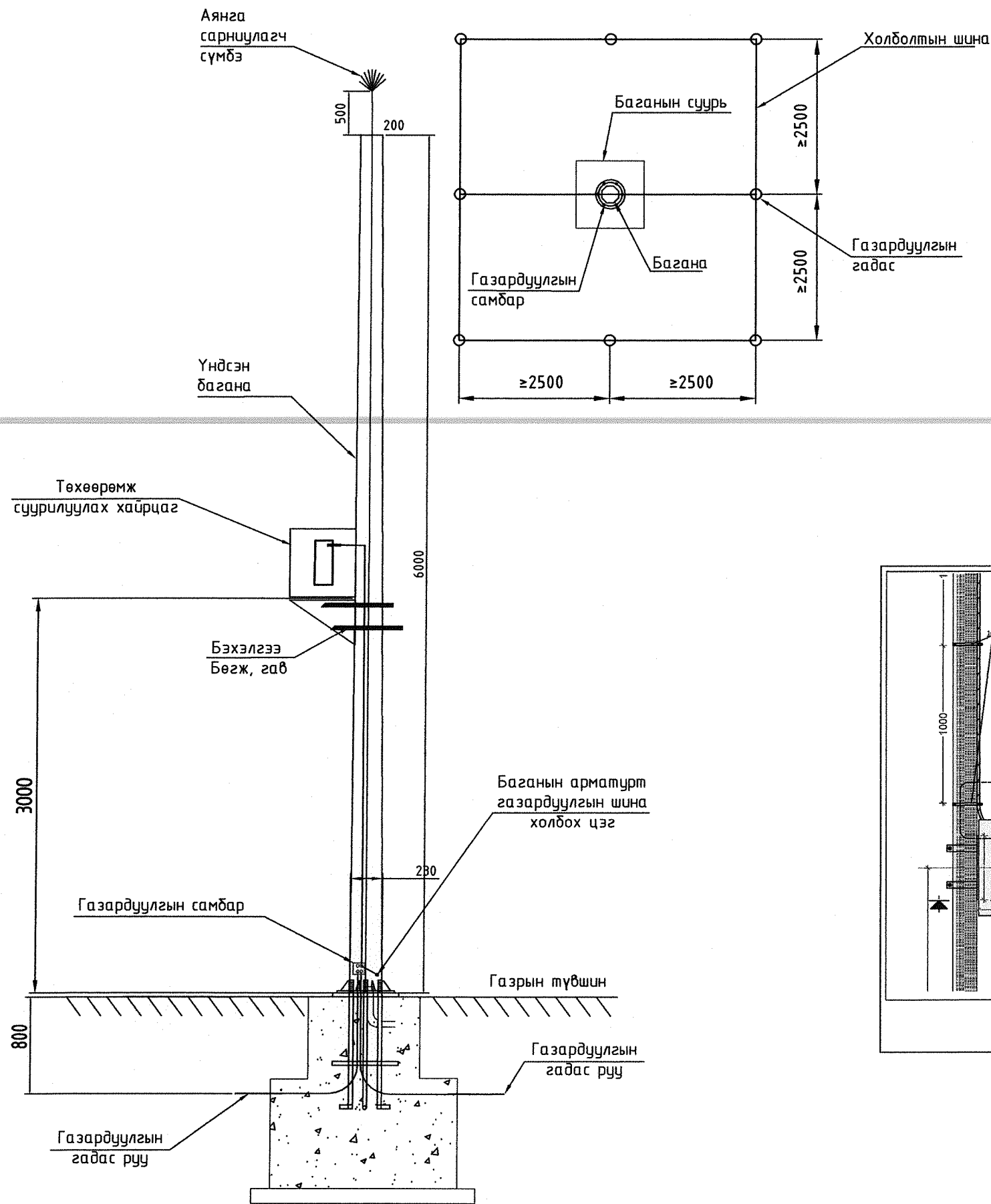

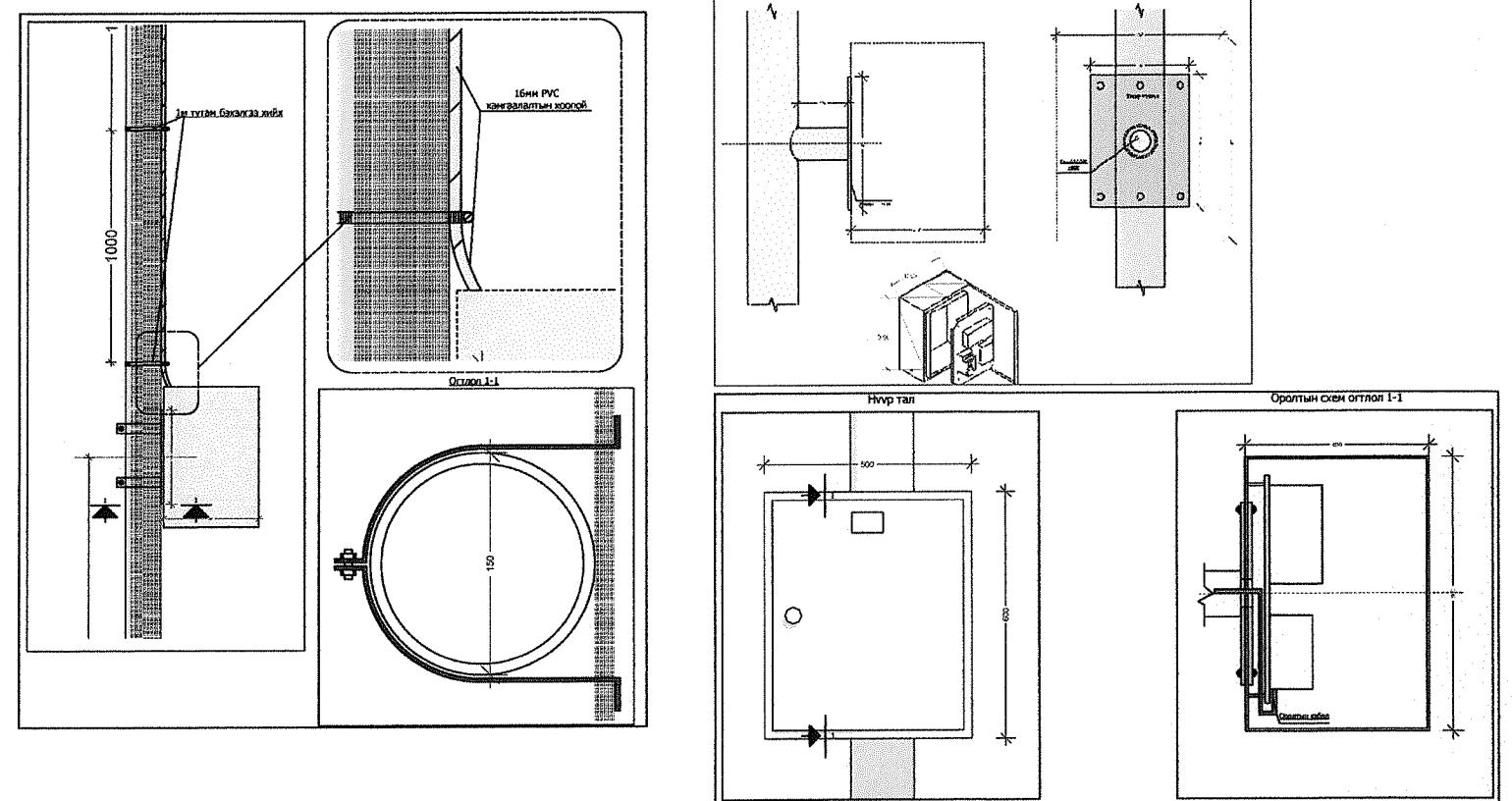

# ХОЛБОЛТЫН ХАЙРЦАГ СУУРИЛУУЛАХ ЗУРАГ

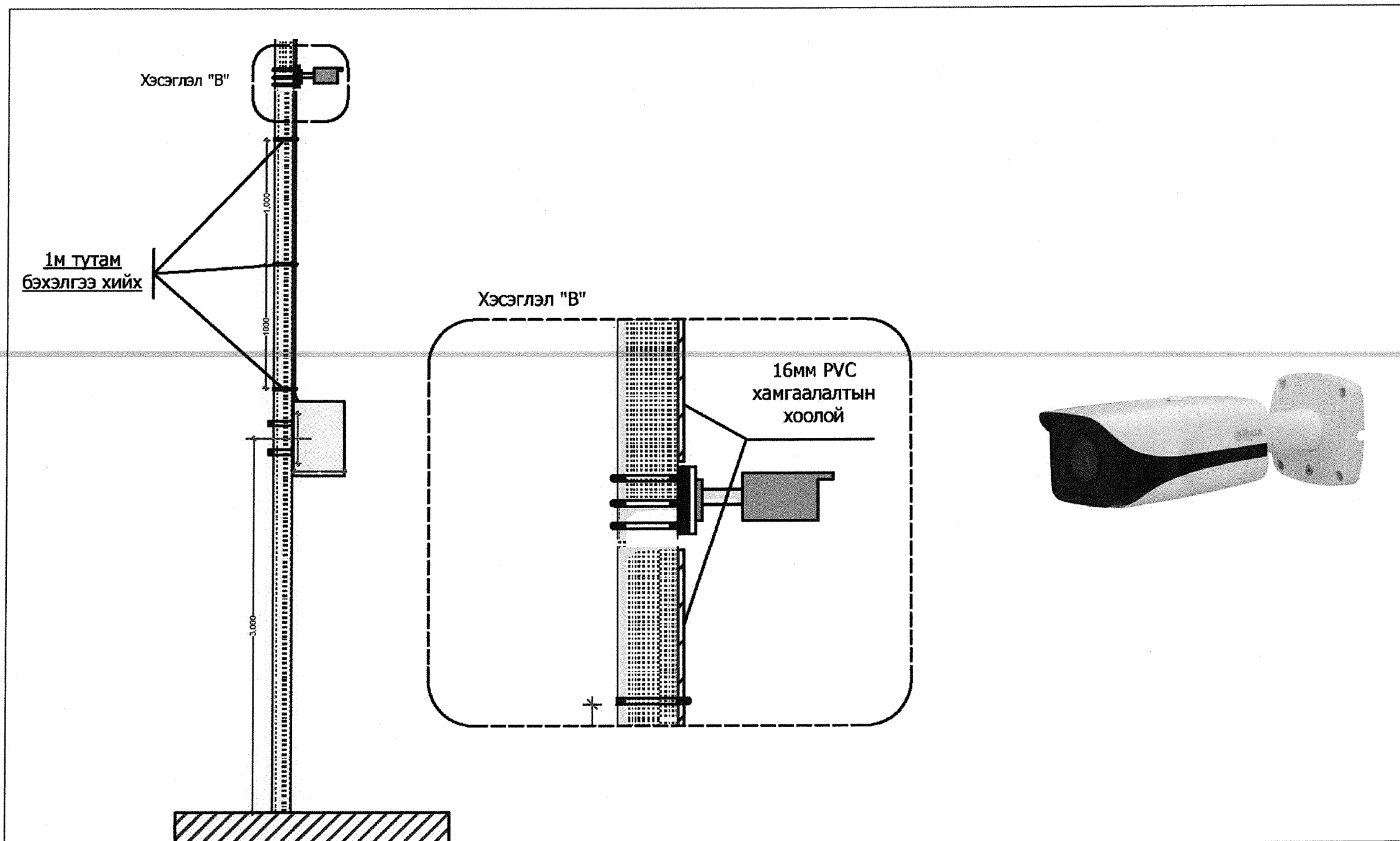

Цахилгаан, холбооны зураг төсөл, угсралт, суурилуулалтын  "АРБЭЛ_АЛТАЙ" ХХК Боловрух дүүрэг 4-р хороо 40-06 н Е.тэй хаяг: arbel.altai@gmail.com Утас: 96114-055, 11455888	Улаанбаатар хот, Чингэлтэй дүүрэг, 5-р хороо "ЧИНГЭЛТЭЙ ДҮҮРГИЙН НУТАГ ДЭВСГЭРТ ХЯНАЛТЫН КАМЕР СУУРИЛУУЛАХ АЖИЛ /5-Р ХОРОО/ "-ын ажлын зураг				
	Хяналтын камерын шон болон холболтын хайрцаг суурилуулах зураг				
Инженер	<i>С. Энхмөнх</i>	С. Энхмөнх	ЕГ Шифр:	Маштаб:	Үе шат: А3
Гүйцэтгэсэн	<i>С. Энхмөнх</i>	С. Энхмөнх	АБ_А 12/4-19-ГХ		Огноо: 2019 он 07 сар
Шалгасан		Д. Доржсүрэн	ТГ Шифр:	Хуудас:	Бүх хуудас
				ГХ-6	7

# НЭГ ЧИГЛЭЛТЭЙ КАМЕР СУУРИЛУУЛАЛТЫН ЗУРАГ



Цахилгаан, холбооны зураг төсөл, угсралт, суурилуулалтын  "АРБЭЛ_АЛТАЙ" ХХК Боловсрол: дүүргийн 4-р хороо 40-46 н E-mail: arbel.altai@gmail.com Утас: 96114455, 11455668	Улаанбаатар хот, Чингэлтэй дүүрэг, 5-р хороо "ЧИНГЭЛТЭЙ ДҮҮРГИЙН НУТАГ ДЭВСГЭРТ ХЯНАЛТЫН КАМЕР СУУРИЛУУЛАХ АЖИЛ /5-Р ХОРОО/ "-ын ажлын зураг					
	Нэг чиглэлтэй камер суурилуулалтын зураг				Үе шат: А3	
	Инженер	<i>С.Энхмөнх</i>	С.Энхмөнх	ЕГ Шифр:	Маштаб:	Огноо:
	Гүйцэтгэсэн		С.Энхмөнх	АБ_А 12/4-19-ГХ		2019 он 07 сар
Шалгасан		Д.Доржсүрэн	ТГ Шифр:	Хуудас:	Бүх хуудас	
				ГХ-7	7	