



"ОДКОН ХОЛДИНГ" ХХК
"Од тэнхлэг" зураг төслийн групп

Шифр:
DG-103/2018

БАТЛАВ:
ХОВД АЙМГИЙН ЕРӨНХИЙ АРХИТЕКТОР..... /Б.ТҮМЭНДЭМБЭРЭЛ/



ХОВД АЙМАГ, БУЛГАН СУМ,
СУМЫН ТӨВИЙН НЭГДСЭН АРИУТГАХ ТАТУУРГЫН
ГАДНА ШУГАМ СҮЛЖЭЭ

/Ажлын зураг/

ЗӨВШӨӨРСӨН		БОЛОВСРУУЛСАН			
Албан тушаал	Нэр	Урьдчилсан үнэмлэхүй үнэ	Гүйцэтгэгч	Нэр	Гарын үсэг
Ховд аймгийн Барилдаа хот байгуулалтын газрын дарга	Б.Баярсүх		"Одкон холдинг" ХХК-ийн ерөнхий захирал	Л.Мөнхбат	
Ховд аймгийн Мэргэжлийн хяналтын газрын дарга	П.Эрдэнэчулуун		"Одкон холдинг" ХХК-ийн инженер-захирал	Д.Мандахчулуун	
Баруун бүсийн төв-Ховд аймгийн ОБГ-ын дара, гэд хурандаа	Б.Алтанбадрал		Ховд аймгийн Булган сумын засаг дарга	Б.Амгаланбадрах	

1	2	3	4	5	6	7	8
Зургийн жагсаалт							
	Зургийн нэр	Зургийн нэр	ТАЙЛБАР				
A	УХАТ-1	Нүүр хуудас					
	УХАТ-2	Зургийн жагсаалт					
B	УХАТ-3	Зургийн тайлбар					
	УХАТ-4	Зургийн тайлбар					
	УХАТ-5	Зургийн тайлбар					
C	УХАТ-6	Зургийн тайлбар					
	УХАТ-7	Зургийн тайлбар					
	УХАТ-8	Зургийн тайлбар					
	УХАТ-9	Зургийн тайлбар					
	УХАТ-10	Зургийн тайлбар					
	УХАТ-11	Зургийн тайлбар					
D	УХАТ-12	Зургийн тайлбар					
	УХАТ-13	Зургийн тайлбар					
	УХАТ-14	Гадна ариутгах татцуурлын шугамын байгуулалт Худаг 1-6					
	УХАТ-15	Гадна ариутгах татцуурлын шугамын байгуулалт Худаг 6-12					
E	УХАТ-16	Гадна ариутгах татцуурлын шугамын байгуулалт Худаг 12-17					
	УХАТ-17	Гадна ариутгах татцуурлын шугамын байгуулалт Худаг 17-22					
	УХАТ-18	Гадна ариутгах татцуурлын шугамын байгуулалт Худаг 22-25, 25-29					
	УХАТ-19	Гадна ариутгах татцуурлын шугамын байгуулалт Худаг 29-32, 32-35					
	УХАТ-20	Гадна ариутгах татцуурлын шугамын байгуулалт Худаг 32-40, Худаг 40-301					
F	УХАТ-21	Гадна ариутгах татцуурлын шугамын байгуулалт Худаг 42-301					
	УХАТ-22	Гадна ариутгах татцуурлын шугамын байгуулалт Худаг 42-301					
	УХАТ-23	Гадна ариутгах татцуурлын шугамын байгуулалт Худаг 301-302					
	УХАТ-24	Гадна ариутгах татцуурлын шугамын байгуулалт Худаг 302-303					
G	УХАТ-24	Гадна ариутгах татцуурлын шугамын байгуулалт Худаг 303-304					
	УХАТ-25	Гадна ариутгах татцуурлын шугамын байгуулалт Худаг 303-304					
	УХАТ-26	Гадна ариутгах татцуурлын шугамын байгуулалт Худаг 303-304					
	УХАТ-27	Гадна ариутгах татцуурлын шугамын байгуулалт Худаг 304-305					
H	УХАТ-28	Гадна ариутгах татцуурлын шугамын байгуулалт Худаг 304-305					
	УХАТ-29	Гадна ариутгах татцуурлын шугамын байгуулалт Худаг 305-306					

1	2	3	4	5	6	7	8
Зургийн жагсаалт							
	Зургийн нэр	Зургийн нэр	ТАЙЛБАР				
	УХАТ-30	Гадна ариутгах татцуурлын шугамын байгуулалт Худаг 305-306					
	УХАТ-31	Гадна ариутгах татцуурлын шугамын байгуулалт Худаг 305-306					
B	УХАТ-32	Гадна ариутгах татцуурлын шугамын байгуулалт Худаг 306-307					
	УХАТ-33	Гадна ариутгах татцуурлын шугамын байгуулалт Худаг 306-307					
	УХАТ-34	Гадна ариутгах татцуурлын шугамын байгуулалт Худаг 307-ДБХ-1					
	УХАТ-35	Гадна ариутгах татцуурлын шугамын байгуулалт Худаг 70-82					
	УХАТ-36	Гадна ариутгах татцуурлын шугамын байгуулалт Худаг 82-84, 84-86					
	УХАТ-37	Гадна ариутгах татцуурлын шугамын байгуулалт Худаг 86-88, 88-90					
	УХАТ-38	Гадна ариутгах татцуурлын шугамын байгуулалт Худаг 90-93, 93-61					
	УХАТ-39	Гадна ариутгах татцуурлын шугамын байгуулалт Худаг 48-51					
	УХАТ-40	Гадна ариутгах татцуурлын шугамын байгуулалт Худаг 51-56					
D	УХАТ-41	Гадна ариутгах татцуурлын шугамын байгуулалт Худаг 56-60					
	УХАТ-42	Гадна ариутгах татцуурлын шугамын байгуулалт Худаг 60-63, 63-65					
	УХАТ-43	Гадна ариутгах татцуурлын шугамын байгуулалт Худаг 68-70					
	УХАТ-44	Гадна ариутгах татцуурлын шугамын байгуулалт Худаг 68-70					
	УХАТ-45	Гадна ариутгах татцуурлын шугамын байгуулалт Худаг 65-70					
	УХАТ-46	Гадна ариутгах татцуурлын шугамын байгуулалт Худаг 70-41					
	УХАТ-47	Гадна ариутгах татцуурлын шугамын байгуулалт Худаг 73-46					
	УХАТ-48	Гадна ариутгах татцуурлын шугамын байгуулалт Худаг 76-58					
	УХАТ-49	Гадна ариутгах татцуурлын шугамын байгуулалт Худаг 99-103, 103-15					
F	УХАТ-50	Гадна ариутгах татцуурлын шугамын байгуулалт Худаг 117-112					
	УХАТ-51	Гадна ариутгах татцуурлын шугамын байгуулалт Худаг 121-120, 123-113					
	УХАТ-52	Гадна ариутгах татцуурлын шугамын байгуулалт Худаг 121-120, 123-113					
	УХАТ-53	Гадна ариутгах татцуурлын шугамын байгуулалт Худаг 121-120, 123-113					
	УХАТ-54	Гадна ариутгах татцуурлын дагуулийн зүсэлт /Худаг 1-5/					
G	УХАТ-55	Гадна ариутгах татцуурлын дагуулийн зүсэлт /Худаг 5-9/					



"ДОРЖ ЗОДОН" ХХК
"10 жилийн" дараа
мөхөх өдөр

Хөвд аймгийн Булган сумын төвдийн ус хангамж, ариутгах татцуурлын гадна шугам сүтгэж

Үг олох АЗ

Ижлээр	<i>Р.Оюун</i>	Д.Мандахчүүрэн	Брөнхий гүйцэтгэгч	Мессажид	Огноо
Гүйцэтгэгч	<i>А.Номин</i>	А.Номин	ОДТ 12-2018	1500	2019.03.21
Шалгасан	<i>Р.Оюун</i>	Д.Мандахчүүрэн	Брөнхий гүйцэтгэгч	Зургийн дугаар	Худаг
				УХАТ-01	96

1	2	3	4	5	6	7	8
Зургийн жагсаалт			Зургийн жагсаалт				
А	Зургийн нэр	Зургийн хэр	ТӨЛӨӨГ	Зургийн нэр	Зургийн хэр	ТӨЛӨӨГ	А
	УХАТ-56	Гадна ариутгах татнуур ын дагуу гийн зүсэлт /Худаг 9-13/		УХАТ-86	Гадна ариутгах татнуур ын дагуу гийн зүсэлт /Худаг 90-91, 98-92, 98-93/		
	УХАТ-57	Гадна ариутгах татнуур ын дагуу гийн зүсэлт /Худаг 13-17/		УХАТ-87	Гадна ариутгах татнуур ын дагуу гийн зүсэлт /Худаг 99-15/		
В	УХАТ-58	Гадна ариутгах татнуур ын дагуу гийн зүсэлт /Худаг 17-20/		УХАТ-88	Гадна ариутгах татнуур ын дагуу гийн зүсэлт /Худаг 101-102/		В
	УХАТ-59	Гадна ариутгах татнуур ын дагуу гийн зүсэлт /Худаг 20-24/		УХАТ-89	Гадна ариутгах татнуур ын дагуу гийн зүсэлт /Худаг 112-111, 114-103/		
	УХАТ-60	Гадна ариутгах татнуур ын дагуу гийн зүсэлт /Худаг 24-29/		УХАТ-90	Гадна ариутгах татнуур ын дагуу гийн зүсэлт /Худаг 116-27, 117-30/		
	УХАТ-61	Гадна ариутгах татнуур ын дагуу гийн зүсэлт /Худаг 30-33/		УХАТ-91	Гадна ариутгах татнуур ын дагуу гийн зүсэлт /Худаг 1-5/		
	УХАТ-62	Гадна ариутгах татнуур ын дагуу гийн зүсэлт /Худаг 33-36/		УХАТ-92	Гадна ариутгах татнуур ын дагуу гийн зүсэлт /Худаг 1-5/		
С	УХАТ-63	Гадна ариутгах татнуур ын дагуу гийн зүсэлт /Худаг 36-41/					С
	УХАТ-64	Гадна ариутгах татнуур ын дагуу гийн зүсэлт /Худаг 103-108/					
	УХАТ-65	Гадна ариутгах татнуур ын дагуу гийн зүсэлт /Худаг 108-15/					
	УХАТ-66	Гадна ариутгах татнуур ын дагуу гийн зүсэлт /Худаг 112-106/					
Д	УХАТ-67	Гадна ариутгах татнуур ын дагуу гийн зүсэлт /Худаг 116-115, 101-82/					Д
	УХАТ-68	Гадна ариутгах татнуур ын дагуу гийн зүсэлт /Худаг 4-381/					
	УХАТ-69	Гадна ариутгах татнуур ын дагуу гийн зүсэлт /381-383/					
	УХАТ-70	Гадна ариутгах татнуур ын дагуу гийн зүсэлт /383-385/					
Е	УХАТ-71	Гадна ариутгах татнуур ын дагуу гийн зүсэлт /385-386/					Е
	УХАТ-72	Гадна ариутгах татнуур ын дагуу гийн зүсэлт /38-ДБХ1/					
	УХАТ-73	Гадна ариутгах татнуур ын дагуу гийн зүсэлт /Худаг 43-47/					
	УХАТ-74	Гадна ариутгах татнуур ын дагуу гийн зүсэлт /Худаг 47-51/					
	УХАТ-75	Гадна ариутгах татнуур ын дагуу гийн зүсэлт /Худаг 51-54/					
Ф	УХАТ-76	Гадна ариутгах татнуур ын дагуу гийн зүсэлт /Худаг 54-57/					Ф
	УХАТ-77	Гадна ариутгах татнуур ын дагуу гийн зүсэлт /Худаг 57-62/					
	УХАТ-78	Гадна ариутгах татнуур ын дагуу гийн зүсэлт /Худаг 62-65/					
	УХАТ-79	Гадна ариутгах татнуур ын дагуу гийн зүсэлт /Худаг 65-67/					
Г	УХАТ-80	Гадна ариутгах татнуур ын дагуу гийн зүсэлт /Худаг 66-69/					Г
	УХАТ-81	Гадна ариутгах татнуур ын дагуу гийн зүсэлт /Худаг 69-41/					
	УХАТ-82	Гадна ариутгах татнуур ын дагуу гийн зүсэлт /Худаг 73-46, 75-58/					
	УХАТ-83	Гадна ариутгах татнуур ын дагуу гийн зүсэлт /Худаг 78-82/					
Н	УХАТ-84	Гадна ариутгах татнуур ын дагуу гийн зүсэлт /Худаг 82-86/					Н
	УХАТ-85	Гадна ариутгах татнуур ын дагуу гийн зүсэлт /Худаг 86-90/					

 <p>“МОНГОЛЫН ХАГАМГА” ХОГ “U.S. ENVIRONMENT” ЭРДИ МОНГОЛЫН АЖАА</p>	Ховд аймгийн Булган сумын төвийн ус хангамж, ариутгах татнуур ын гадна шугам сүлжээ				
	Ихтөгрөг	<i>Олсая</i> Д.Нандагчүүлэн	Ерөнхий гүйцэтгэгч	Масштаб	Уе ам: А3
	Гүйцэтгэгч	<i>А.Нандин</i> А.Нандин	О.ОТ 12-2018	1:500	Огноо: 2019.03.21
Шалтгаан	<i>Олсая</i> Д.Нандагчүүлэн	Ерөнхий гүйцэтгэгч	Зургийн дугаар	УХАТ-02	Хуудас: 96

ТАЙЛБАР

Эц гадна ариутгах татуурцын системийн зураг төслөгч боловсруулалтаа дараах үндсэн бичиг баримтыг үндэслэн Аралбаруулав.
Ховд аймгийн Булган сумын Сумын халаалтын зүүх гадна дулааны үзүүм сүлжээг нэгдсэн сүлжээнд холдох, цэвэр болор усны инженерийн үзүүм сүлжээний зураг төслөгч

- Зураг төслийн барилга, хот байгуулалтын яамны тоот зэрэг
 - Барилга, хот байгуулалтын яам нь БХБН/20180120 -ийг хэрэгжүүлэхэд зөвлөх үйлчилгээний зэрэг байгууллагаар төлөвлөж байгаа үндэс Сумын халаалтын зүүх, гадна дулааны үзүүм сүлжээг нэгдсэн сүлжээнд холдох, цэвэр болор усны инженерийн үзүүм сүлжээний зураг төсөл /Ховд, Алтай, Дарба, Мингай, Эрдэмдүрэм, Булган сум/
 - Барилга, хот байгуулалтын яамны Сумын халаалтын зүүх гадна дулааны үзүүм сүлжээг нэгдсэн сүлжээнд холдох, цэвэр болор усны инженерийн үзүүм сүлжээний зураг төсөл /Ховд, Алтай, Дарба, Мингай, Эрдэмдүрэм, Булган сум/ 2018.09.17-ны өдрийн 2018 / 45 тоот байгуулсан зурвэл баалагвар, ариутгахын хойсны журмын дагуу хийж гүйцэтгэв.
 - Газар зорионон
 - "БАРИЛГЫН ИНЖЕНЕР ХАЙГЭЭЛИЙН ОРХОН ГИДРОГЕО " ХХК-ийнхний Архив II /2019 ЭТБ-104/16 тоот Ховд аймга, Булган сумын төдийг төлөөлсөн халаалтанд холдох зураг төслийн ажлалт зориулсан инженер геологийн судалгааны дүгнэлт
 - Гадна зураг зүйн "ГЕОИЖЛА" ХХК-ийн боловсруулсан бэлгээр зураг
 - Эц хангамж Гадна сүлжээ ба байгуулалт БНБД40-02-06
- Ариутгах татуурца. Гадна сүлжээ ба байгуулалт БНБД40-01-06 баримлын хийж гүйцэтгэв.

Ариутгах татуурга

1. Болор усны цагаанг 0.50-300мм НОРЕ SWS kn/m^2 нарийн хөөлгөөр цусарна.
2. Хөөлөгч цусарлын өмнө хөлийн болор өвд малагдан тоос цоромо гайлгар колелж төхмөлийн дагуу усрах хэрэгээр
3. Орон нүхний зам төдийгүй ажлаагаж байгаа болор усны хөлийн гайдуу ган хөөлгөөр гуяа хийж өгнө. Газар цоромо ажлыг дуусганы дараа буулгасан бүр сөөг, зам төдийгүй сэрвэл ажлыг төсвийн тусламж өг.

I. Инженер геологийн нөхцөл

2.1. **Геоморфологийн ангилал:** Ховд аймгийн Булган сумын төв нь булган голын баруун талын өндөр талман дээр бүрэлдэхуурын үзүүм өвөр бэл дээр байрлана. Геоморфологийн хувьд тус талбай нь ерөнхийдөө тэгшдээр, аллювийн хэсгэл хангаарах ба зөвгөдөл хүрчиглэсэн гадаргуу байна. Өндрийн зөрүү 1174.19-1184.60м байна.

2.2. **Геологийн ангилал:** Судалгааны талбайд урсгалын үндэс бүхий өнгөн хөрстэй дарос бар шаргал өнгөөр, бага чийглэг, салхины гэрлэлтэй, өвсөрхөг элсэн цэ хөрс илэрч 10-12 метрийн гүнд тархах ба цэ хөрстэй дарос бар шаргал өнгөөр, бага чийглэгээс үсвэр хансан элсэн чийгжээтэй элсэн цэ хөрс илэрч 6.0м хүртэл гүнд үргэлжлэн тархана.

2.3. **Гидрогеологийн нөхцөл:** Тухайн талбайд хөрстэй цэ 1.6-2.8м гүнд илэрсэн /1967/

Хөрстэй цэ нь булган голын цусай шүд холбоотой бөгөөд хөрстэй цусай хийсэн химийн шимжлэлээс үзэхэд идэмхий чанарыг үй болно!

2.4. **Цаг үрмий үзүүлэлтүүд** Талбайн цаг үрмий нөхцөлийг барилгын нарн ба дүрэм БНБД ЭЗ-01-09-ийн заалтаар Ховд аймгийн Булган цаг үрмий системийн үзүүлэлтээр дараах үзүүлэлтээр өгөвөө. Хүснэгт N1

II. Талбайн инженер геологийн нөхцөл ба хөрс мүүжлийн физик механик шинж чанар

Судалгааны талбайд урсгалын үндэс бүхий өнгөн хөрстэй дарос бар шаргал өнгөөр, бага чийглэг, салхины гэрлэлтэй, өвсөрхөг элсэн цэ хөрс илэрч 10-12 метрийн гүнд тархах ба цэ хөрстэй дарос бар шаргал өнгөөр, бага чийглэгээс үсвэр хансан элсэн чийгжээтэй элсэн цэ хөрс илэрч 6.0 м хүртэл гүнд үргэлжлэн тархана.

Тус талбай нь инженер геологийн энгийн нөхцөлд орноно. Хөрстэй цэ дахварын гүний харилцааг инженер геологийн зүслэл I-01-010-02, II-11, Y-11, Y-11-ээр харуулав.

- ТООСОРХОГ ЭЛСЭН ЦЭ ХӨРС/ИЖЭ-IV - бар шаргал өнгөөр, бага чийглэг, салхины гэрлэлтэй, өвсөрхөг элсэн цэ хөрс илэрч 10-12 метрийн гүнд тархана.

Хөрстэй нөхцөл бүтэц:
Хайр, хайрга -0.7% . Янз бүрийн ширхэгтэй элс -82.6% . Тоос 10.3% . Шабар -6.4%

Физик шинж чанарыг дурдвал:

- байгалийн чийг нх	0.107
- Хувийн жин	2.66г/см ³
- Хөрстэй нягт буюу эзлэхүүн жин	2.05 г/см ³
- Хэлхээдийн эзлэхүүн жин	1.86г/см ³
- Сувдам	30.18%
- Сувдгийн илгээлүүр	0.441
- Чийглэгийн зэрэг	0.63

Механик шинж чанарын үзүүлэлтүүд нь:
Зурвэллын хүч $m-Co_2 = \sigma_{IIa}, Co_1-5.2\sigma_{IIa}$, Дотоод үрэлтийн өнцөг $\phi = \phi_{IIa} = 34.0, Co_1-30.90$ Хэд ажлаагийн модуль $E = 37.0M\sigma_a$, Баралгаалах тооцооны эсрэгүүлэлт R_0-200 нд,
Газар цоромо ажлын зэрэг: гүсгэлэн нөхцөлд тар ариутгах татуурцаг -I.

- ЭЛСЭН ЧИГЖЭЭТЭЙ САЙРГАН ЦА ХӨРС ИЖЭ-IV - бар шаргал өнгөөр, бага чийглэгээс үсвэр хансан элсэн чийгжээтэй сарлан цэ хөрс 10-12 метрийн гүндээс илэрч 6.0 метрийн гүнд үргэлжлэн тархана.
- Хөрстэй нөхцөл бүтэц:
Хайр, хайрга -0.7% . Янз бүрийн ширхэгтэй элс 78.0% . Тоос -2.0% . Шабар -0.5% тус тус агуулагдана.
- Физик шинж чанарыг дурдвал:
байгалийн чийг нх 0.107, Хувийн жин 2.71г/см³, Хөрстэй нягт буюу эзлэхүүн жин 1.88 г/см³, Хэлхээдийн эзлэхүүн жин 1.65г/см³, Сувдам 35.03%, Сувдгийн илгээлүүр 0.643, Чийглэгийн зэрэг 0.82
- Судалгаа ядуусан талбайн хэлхээтэй хөрстэй цэ хөрс нь дахварын гүний харилцааг үзэхэд ирмэгийн чанаргүй болно. [9]

Y. ТОВЧ ДҮГНЭЛТ

3. Барилга барихаар сонгосон талбай инженер геологийн дүнд зэргийн төвөгтэй нөхцөлтэй. Талбайд тархсан хөрстэй физик механик шинж чанарын үзүүлэлтүүдийг дүгнэлтийн III- бүлэгт тусгав.
4. Ховд аймгийн Булган сумын төв нь булган голын баруун талын өндөр талман дээр бүрэлдэхуурын үзүүм өвөр бэл дээр байрлана.
5. Геоморфологийн хувьд тус талбай нь ерөнхийдөө тэгшдээр, аллювийн хэсгэл хангаарах ба зөвгөдөл хүрчиглэсэн гадаргуу болно. Өндрийн зөрүү 1174.19-1184.60м байна.
6. Тухайн талбайд хөрстэй цэ 1.6-2.8 м гүнд илэрсэн. Хөрстэй цэ нь булган голын цусай шүд холбоотой бөгөөд хөрстэй цусай хийсэн химийн шимжлэлээс үзэхэд ирмэгийн чанаргүй болно. [9]
7. Уг үрмийн хилдэлтийн нормативыг тус [2]
8. Газар цоромо ажлын зэрэг гэгцлэн нөхцөлд тар ариутгах татуурцаг : [5]
- Тоосорхог элсэн цэ хөрс - II, Элсэн чийгжээтэй сайрган цэ хөрс -II
9. Талбайн геологийн тогтоц, геоморфологийн ангилал, гидрогеологийн нөхцөлийг дүгнэлтийн 2-р бүлэгт тодорхой бичсэн байна.
10. Судалгаа ядуусан талбайн хангаарах илэрсэн цэ хөрс нь дахварын гүний харилцааг үзэхэд ирмэгийн чанаргүй болно. [9]
11. Талбайд тархсан буурь хөрстэй цэ хөрс нь дахварын гүний харилцааг үзэхэд ирмэгийн чанаргүй болно. [9]
12. Сонгогдсон талбайд тархсан цэ хөрс нь : [2]
- Тоосорхог элсэн цэ хөрс болон элсэн чийгжээтэй сайрган цэ хөрс нь өсвийтгүй хөрстэй моричлогдон.
- Тус талбай нь газар чийгжээтэй 9 багцын бусад хангаарах. [7]
13. Хөрстэй цэ хөрсийн харилцааг эсрэгүүлэлт : [8]
- Тоосорхог элсэн цэ хөрс болон элсэн чийгжээтэй сайрган цэ хөрс :
14. Хүүрийн нөхцөлд: 2000-10000мм, Усвар хансан нөхцөлд: 200-600мм

Үзүүлэлтүүд	Булган сум
Гадна агаарын жөлийн температурын дундаж утга	2.3°C
Гадна агаарын үнэмлэхүй хамгийн их температур	39.0°C
ҮИ сарын үнэмлэхүй ихийн дундаж температур	33.4 ⁰
Гадна агаарын үнэмлэхүй хамгийн бага температур	-49.5°C
I сарын үнэмлэхүй багын дундаж температур	-35.6°C
Гадна агаарын тооцооны температурын утга:	
Хамгийн хүйтэн үеийн 1 хоног	-37.1°C
Хамгийн хүйтэн үеийн 3 хоног	-35.1°C
Хамгийн хүйтэн үеийн 5 хоног	-33.6°C
Агаарын сэлгэлтийн	-29.0°C
Хамгийн халуун үеийн нэг хоногийн	31.4°C
Галлагааны (халаалтын) хугацааны тооцооны үзүүлэлтүүд:	
Эхлэх өдөр	01.Х
Дуусах өдөр	23.Г
Хур тунадасны жилийн дундаж хэмжээ	73.3 мм
Үүнээс дулаан үед	53.7мм
Салхины жөлийн дундаж хурд м/с	1.4м/с
Хөрстэй гадаргын жөлийн дундаж температурын утга	4.0°C
Хоногийн дундаж температурын хазайлт	15.8°C
Салхины даралтын нормчилсон утга	56г/см ²
Хамгийн хүйтэн 3 сарын салхины дундаж хурд	1.1м/с
Хэвтээ гадарга дээрхи цасны ачааллын нормчилсон утга	25г/см ²
Барилгын уур амьсгалын бүсийн дугаар	III

Ховд аймгийн Булган сумын төдийн цэ хангамж, ариутгах татуурцын гадна үзүүм сүлжээ				
Инженер	Д.Мандахчулуун	Ерөнхий гүйцэтгэгч:	Масштаб:	Үе олон:
Гүйцэтгэгч	А.Помин	ОДТ 12-2018	1:500	Огноо:
Шалгалсан	Д.Мандахчулуун	Ерөнхий гүйцэтгэгч:	Зургийн дугаар:	Хуудас:
		УХАТ-03		



"ГЕОГИДРО" ХХК
"00" төрлийн "арх" төрлийн зурвэл

Ус хангамж ариутгах татцуургын зардлын үндсэн үзүүлэлт

Энгийн ангиллын дугаар	Барилга байгууламжийн нэрт	Төлөөлөл зардал				Тайлбар
		н ² /тэмдэг	н ² /тэмдэг	н/тэмдэг	Төлөөлөл зардал /н ² /тэмдэг/	
Ус хангамж						
1	"АЗЭА" ХХК	0,16	0,4	0,10		
2	Онгой байдал	0,16	0,4	0,10		
3	Цаг уур	0,16	0,4	0,02		
4	50 ортой эмнэлэг	0,15	0,3	2,00		
5	4 айлын орон сууц	0,14	0,8	1,2		
6	4 айлын орон сууц	0,14	0,8	1,2		
7	24 айлын орон сууц	0,10	1,00	7,2		
8	24 айлын орон сууц	0,10	1,00	7,2		
9	Цагдаагийн хэлтэс	0,14	0,4	0,05		
10	Сургуулийн дотуур байр	0,20	1,3	5,25		
11	2-р сургууль	0,25	10,1	3,70		
12	Булган өгөөж буудал	0,15	1,1	0,15		
13	Шатрын ардан	0,14	0,4	0,03		
14	Засаг даргын тамгын газар	0,15	0,4	0,3		
15	Нийгэмийн даатгалын байр	0,14	1,7	2,25		
16	Минжиг булган сургууль	0,26	1,00	1		
17	Заяа буудал	0,14	0,3	0,04		
18	Өрхийн эмнэлэг	0,14	1,4	0,4		
19	Соёлын ардан	0,22	1,4	0,04		
20	Халдаа	0,14	0,4	0,04		
21	Таван түүрүү буудал	0,14	1,00	1,0		
22	2-р цэцэрлэг	0,17	1,1	0,01		
23	Засаг даргын тамгын газар /хуучин/	0,14	0,4	0,02		
24	Сав газрын захиргаа	0,14	0,4	0,06		
25	Спорт заал	0,10	0,3	0,5		
26	1-р сургууль	0,06	0,2	5,5		
27	1-р сургуулийн 2-р байр	0,06	1,7	11,2		
28	Хуучин цэцэрлэг	0,10	0,3	1,00		
29	ХААН Банк	0,14	0,4	0,04		
30	Голomt Банк	0,14	0,4	0,04		
31	Төрийн Банк	0,25	0,4	0,04		
32	Садун эгчид буудал	0,25	1,0	1,5		
33	Сарнаг цэцэрлэг	0,10	0,3	1,00		
34	6 айлын орон сууц	0,14	0,8	1,0		
35	Нэгдсэн эмнэлэг	0,25	0,5	0,2		
36	24 айлын орон сууц	0,25	1,5	7,2		
	Нийт	11,05	26,10	66,07	5,0	

Материалын тодорхойлолт

№	Тэмдэглэгээ	Материалын нэрс	Тоо	Нэгж жин, кг	Тайлбар
1	HDPE SN8 км/м ²	Бахир усны хүчитгэгээн хуванцар хоолой Ф150мм	м	2480	
2	HDPE SN8 км/м ²	Бахир усны хүчитгэгээн хуванцар хоолой Ф200мм	м	1485	
3	HDPE SN8 км/м ²	Бахир усны хүчитгэгээн хуванцар хоолой Ф300мм	м	74	
4		Цэвэр усны хүчитгэгээн хуванцар хоолой Ф300мм	м	2677	
5		Бахир усны худаг Ф1000мм	ш	74	
6		Бахир усны худаг Ф1500мм	ш	58	



Төрийн хяналтын алба
"ТӨ ХЯНАЛТ" ХХК
Улаанбаатар

Ховд аймгийн Булган сумын төдийн ус хангамж ариутгах татцуургын гадна шугам сүтжээ

Мөхөөр	Д.Мандахчүүлэн	Ерөнхий гүйцэтгэгч	Масовд	1500	Уг ажил АЗ
Гүйцэтгэсэн	А.Лотви	ОДТ 12-2018	Огноо	2019.03.21	
Шалгалт	Д.Мандахчүүлэн	Ерөнхий гүйцэтгэгч	Зургийн дүгнэлт	УХАТ-04	Хуудас

А	Б	В	Г	Д	Е	F	Г	H	Хүдсийн бүтэц																										
									Хүдсийн бүтэц											Цахилгааны бүтэц					Хүдсийн гүн /см/	Хүдсийн гүн /см/	Хүдсийн гүн /см/	Хүдсийн гүн /см/	Хүдсийн гүн /см/	Хүдсийн гүн /см/					
									Хүдсийн бүтэц			Хүдсийн бүтэц			Хүдсийн бүтэц			Хүдсийн бүтэц		Хүдсийн бүтэц															
									Хүдсийн бүтэц /м/	Хүдсийн бүтэц /м/	Хүдсийн бүтэц /м/	Хүдсийн бүтэц /м/	Хүдсийн бүтэц /м/	Хүдсийн бүтэц /м/	Хүдсийн бүтэц /м/	Хүдсийн бүтэц /м/	Хүдсийн бүтэц /м/	Хүдсийн бүтэц /м/	Хүдсийн бүтэц /м/	Хүдсийн бүтэц /м/	Хүдсийн бүтэц /м/	Хүдсийн бүтэц /м/	Хүдсийн бүтэц /м/	Хүдсийн бүтэц /м/	Хүдсийн бүтэц /м/	Хүдсийн бүтэц /м/	Хүдсийн бүтэц /м/	Хүдсийн бүтэц /м/	Хүдсийн бүтэц /м/	Хүдсийн бүтэц /м/	Хүдсийн бүтэц /м/	Хүдсийн бүтэц /м/			
43	184.12	183.80	1120	1200		2200	150	150	70	1000	1	0	0	1									4	2	4	4	4		0.1570	0.2	-1	1	1		2.39
44	184.10	182.72	1380	1200		4800	150	150	70	1000	1	0	0	1									5	3	5	5	5		0.1570	0.2	0	1	1		2.39
45	184.04	182.44	1600	1200		7000	150	150	70	1000	1	0	0	1									5	4	5	5	5		0.1570	0.2	1	1	1		2.39
46	183.93	182.16	1770	1200	270.0	1500.0	150	150	70	1000	1	0	0	1									6	4	6	6	6		0.1570	0.2	4	1	1		2.39
47	183.87	181.87	1940	1200	440.0	1500.0	150	150	70	1000	1	0	0	1									6	4	6	6	6		0.1570	0.2	5	1	1		2.39
48	183.63	181.53	2040	1800	-60.0	2100.0	150	150	70	1000	1	0	0	1									7	5	7	7	7		0.1570	0.2	5	1	1		5.09
49	183.51	181.31	2200	1800	100.0	2100.0	150	150	70	1000	1	0	0	1									7	5	7	7	7		0.1570	0.2	6	1	1		5.09
50	183.27	181.03	2240	1800	140.0	2100.0	150	150	70	1000	1	0	0	1									7	5	7	7	7		0.1570	0.2	6	1	1		5.09
51	183.18	180.74	2440	1800	360.0	2100.0	150	150	70	1500	1	0	0	1									8	5	8	8	8		0.3533	0.2	6	1	1		5.09
52	183.02	180.49	2630	1800	530.0	2100.0	150	150	70	1000	1	0	0	1									9	6	9	9	9		0.1570	0.2	7	1	1		5.09
53	182.95	180.24	2780	1800	610.0	2100.0	150	150	70	1000	1	0	0	1									9	6	9	9	9		0.1570	0.2	7	1	1		5.09
54	182.92	179.99	2930	1800	830.0	2100.0	150	150	70	1000	1	0	0	1									10	7	10	10	10		0.1570	0.2	8	1	1		3.09
55	182.51	179.74	2770	1800	670.0	2100.0	150	150	70	1000	1	0	0	1									9	6	9	9	9		0.1570	0.2	8	1	1		3.09
56	182.83	179.49	3340	1800	1240.0	2100.0	150	150	70	1500	1	0	0	1	0								9	6	4	7	0		0.3533	0.2	9	1	1		5.09
57	182.79	179.24	3550	1800	1450.0	2100.0	150	150	70	1500	1	0	0	1	0								9	6	5	7	0		0.3533	0.2	10	1	1		5.09
58	182.25	178.99	3260	1800	1160.0	2100.0	150	150	70	1500	1	0	0	1	0								9	6	4	7	0		0.3533	0.2	8	1	1		5.09
59	182.24	178.74	3500	1800	1400.0	2100.0	150	150	70	1500	1	0	0	1	0								9	6	5	7	0		0.3533	0.2	10	1	1		5.09
60	182.09	178.49	3600	1800	1500.0	2100.0	150	150	70	1500	1	0	0	1	0								9	6	5	7	0		0.3533	0.2	10	1	1		5.09
61	181.61	178.24	3370	1800	1270.0	2100.0	150	150	70	1500	1	0	0	1	0								9	6	4	7	0		0.3533	0.2	10	1	1		5.09
62	181.06	177.99	3870	1800	1770.0	2100.0	150	150	70	1500	1	0	0	1	0								9	6	6	7	0		0.3533	0.2	11	1	1		5.09
63	181.52	177.74	3780	1800	1680.0	2100.0	150	150	70	1500	1	0	0	1	0								9	6	5	7	0		0.3533	0.2	11	1	1		5.09
64	181.52	177.74	3780	1801	1672.0	2100.0	151	151	71	1500	1	1	1	1	0								9	6	5	7	0		0.3533	1.2	11	2	2		5.09
65	181.23	177.49	3740	1802	1634.0	2100.0	152	152	72	1500	1	2	2	1	0								9	6	5	7	0		0.3533	2.2	11	3	3		5.09
66	180.84	177.24	3600	1803	1491.0	2100.0	153	153	73	1500	1	3	3	1	0								9	6	5	7	0		0.3533	3.2	11	4	4		5.09
67	180.47	176.99	3480	1500	1680.0	1800.0	150	150	70	1500	1	0	0	1	0								8	5	5	6	0		0.3533	0.2	11	1	1		4.24
68	180.84	177.69	3150	1501	1347.0	1800.0	151	151	71	1500	1	1	1	1	0								8	5	4	6	0		0.3533	1.2	11	2	2		4.24
69	180.47	177.54	2930	1502	1124.0	1800.0	152	152	72	1500	1	2	2	1	0								8	5	4	6	0		0.3533	2.2	11	3	3		4.24
70	180.43	177.47	2960	1503	1151.0	1800.0	153	153	73	1500	1	3	3	1	0								8	5	4	6	0		0.3533	3.2	11	4	4		4.25
71	180.81	177.39	2780	1504	978.0	1812.0	154	154	74	1500	1	4	4	1	0								8	5	3	6	0		0.3533	4.2	11	5	5		4.25
72	180.22	177.32	2800	1505	1085.0	1815.0	155	155	75	1500	1	5	5	1	1								8	5	3	6	0		0.3533	5.2	11	6	6		4.25
73	180.30	177.25	3050	1506	1232.0	1818.0	156	156	76	1500	1	6	6	1	1								8	5	4	6	0		0.3533	6.2	11	7	7		4.26

Хөдд аймгийн Булаган сумын төдийн ус хангамж, ариутгах технологийн гадна мугам сүлжээ

ЭБЭН ХЭВЭН "ОП"
"ОП" хэвэл "ОП" хэвэл хэвэл

Ижлал	<i>Д.Мандул</i>	Д.Мандул	Ерөнхий гүйцэтгэлч	ОДТ 12-2019	Масштаб	1:500	Угсгал	А3
Гүйцэтгэлч	<i>М.Мунин</i>	М.Мунин	Ерөнхий гүйцэтгэлч	Зарлиг бүрэлд	Худалс	2019.03.21		
Шалсан	<i>Д.Мандул</i>	Д.Мандул	Ерөнхий гүйцэтгэлч	УХАТ-07	Худалс	94		

1		2		3		4		5		6		7		8																							
Хүснэгт №	Газрын тодорхой нэмбэр /н/	Газрын тодорхой нэмбэр /н/	Хүрээний эзлэхөн дүү, м²	Хүрээний өлсөн айгуур /м/	Агуулахын бүрэн өндөр /мм	Хүрээний эзлэхэний айгуур /м/	Хүрээний өргөн /мм	Хүрээний гүн /мм	Хүрээний өргөн /мм	Хүрээний гүн /мм	Хүрээний гэрээний нэмэлт үзүүлэлтүүр										Хүрээний өлсөн айгуур	Хүрээний өлсөн айгуур /н/	Хүрээний өлсөн айгуур /н/	Хүрээний өлсөн айгуур /н/	Хүрээний өлсөн айгуур /н/	Хүрээний өлсөн айгуур /н/											
											Эрхэм зөвшөөр			Хүрээний зөвшөөр			Ажлын хэргийн үнэм			Хүрээний зөвшөөр							Хүрээний зөвшөөр										
											01-1	02-1	03-1	04-1	05-1	06-1	07-1	08-1	09-1	10-1							11-1	12-1	13-1	14-1	15-1	16-1	Хүрээний зөвшөөр				
																																	MC-1	MC-2	MC-3	MC-4	MC-5
1	185.07	182.87	2200	800	107.0	2100.0	150	150	70	1000	1		1		2		2		6	4	6	6	6		0.1570	0.2	4	1	1		589						
2	184.93	182.59	2340	800	240.0	2100.0	150	150	70	1000	1		1		2		2		6	4	6	6	6		0.1570	0.2	4	1	1		589						
3	183.49	182.31	1800	800	-920.0	2100.0	150	150	70	1000	1		1		2		2		6	4	6	6	6		0.1570	0.2	2	1	1		589						
4	184.22	182.03	2190	800	90.0	2100.0	150	150	70	1000	1		1		2		2		6	4	6	6	6		0.1570	0.2	4	1	1		589						
5	184.34	181.75	2530	800	480.0	2100.0	150	150	70	1500	1		1		2		2		6	4	6	6	6		0.3533	0.2	7	1	1		589						
6	184.21	181.46	2750	800	650.0	2100.0	150	150	70	1000	1		1		2		2		6	4	6	6	6		0.1570	0.2	7	1	1		589						
7	184.05	181.10	2870	800	770.0	2100.0	150	150	70	1000	1		1		2		2		6	4	6	6	6		0.1570	0.2	7	1	1		589						
8	184.06	180.90	3160	800	1060.0	2100.0	150	150	70	1000	1		1		2		2		6	4	6	6	6		0.1570	0.2	7	1	1		589						
9	183.86	180.62	3240	800	1140.0	2100.0	150	150	70	1000	1		1		2		2		6	4	6	6	6		0.1570	0.2	7	1	1		589						
10	183.66	180.38	3280	800	1180.0	2100.0	150	150	70	1000	1		1		2		2		6	4	6	6	6		0.1570	0.2	7	1	1		589						
11	183.59	180.18	3430	800	1280.0	2100.0	150	150	70	1000	1		1		2		2		6	4	6	6	6		0.1570	0.2	7	1	1		589						
12	183.51	179.82	3670	800	1590.0	2100.0	150	150	70	1000	1		1		2		2		6	4	6	6	6		0.1570	0.2	7	1	1		589						
13	183.37	179.54	3830	800	1730.0	2100.0	150	150	70	1000	1		1		2		2		6	4	6	6	6		0.1570	0.2	7	1	1		589						
14	183.89	179.26	3830	800	1730.0	2100.0	150	150	70	1000	1		1		2		2		6	4	6	6	6		0.1570	0.2	7	1	1		589						
15	182.93	178.98	3950	800	1850.0	2100.0	150	150	70	1000	1		1		2		2		6	4	6	6	6		0.1570	0.2	7	1	1		589						
16	182.69	178.70	3990	800	1890.0	2100.0	150	150	70	1000	1		1		2		2		6	4	6	6	6		0.1570	0.2	7	1	1		589						
17	182.46	178.30	4160	800	2060.0	2100.0	150	150	70	1000	1		1		2		2		6	4	6	6	6		0.1570	0.2	7	1	1		589						
18	182.25	178.11	4140	800	2040.0	2100.0	150	150	71	1001	1		1		2		2		6	4	6	6	6		0.1573	1.2	7	2	2		589						
19	181.96	177.86	4100	800	2000.0	2100.0	150	150	72	1002	1		1		2		2		6	4	6	6	6		0.1576	2.2	7	3	3		589						
20	181.59	177.61	3980	800	1880.0	2100.0	150	150	73	1003	1		1		2		2		6	4	6	6	6		0.1579	3.2	7	4	4		589						
21	181.38	177.36	4020	800	1920.0	2100.0	150	150	74	1004	1		1		2		2		6	4	6	6	6		0.1583	4.2	7	5	5		589						
22	181.55	177.25	4300	800	2200.0	2100.0	150	150	75	1005	1		1		2		2		6	4	6	6	6		0.1586	5.2	7	6	6		589						
23	181.17	177.12	4050	800	1950.0	2100.0	150	150	76	1006	1		1		2		2		6	4	6	6	6		0.1589	6.2	7	7	7		589						
24	181.17	176.87	4300	800	2200.0	2100.0	150	150	77	1007	1		1		2		2		6	4	6	6	6		0.1592	7.2	7	8	8		589						
25	181.17	176.87	4300	800	2200.0	2100.0	150	150	78	1008	1		1		2		2		6	4	6	6	6		0.1595	8.2	7	9	9		589						
26	181.43	177.62	3830	800	1700.0	2100.0	150	150	79	1009	1		1		2		2		6	4	6	6	6		0.1598	9.2	7	10	10		589						
27	181.39	176.37	5020	800	2920.0	2100.0	150	150	80	1010	1		1		2		2		6	4	6	6	6		0.1602	10.2	7	11	11		589						
28	180.77	176.20	4570	800	2470.0	2100.0	150	150	81	1011	1		1		2		2		6	4	6	6	6		0.1605	11.2	7	12	12		589						
29	180.11	176.03	4080	800	1980.0	2100.0	150	150	82	1012	1		1		2		2		6	4	6	6	6		0.1608	12.2	7	13	13		589						

Хөвд аймгийн Булган сумын төвийн ус хангам, ариутгах талцурын гадна мушан сүлжээ

Ус хан. АЗ

Мөхөөр: *Олзон* Д.Мандуучууд
 Гүйцэтгэл: *О.Түвшин* А.Иван
 Өмчлөгч: *Олзон* Д.Мандуучууд

Ерөнхий гүйцэтгэл: ОДТ 12-2018
 Мөсөл: 1500
 Зургийн дүрэл: 5ХАТ-05

Огноо: 2019.03.21
 Хуудас: 94

А	Б	В	Г	Д	Е	Ж	Хийдэл үзэгдэл төдийн бүртгэл												Цэвэрлэгдсэн булаг системийн төлөв					Хийдэл үзэгдэл төдийн бүртгэл	Хийдэл үзэгдэл төдийн бүртгэл	Хийдэл үзэгдэл төдийн бүртгэл	Хийдэл үзэгдэл төдийн бүртгэл	Хийдэл үзэгдэл төдийн бүртгэл	Хийдэл үзэгдэл төдийн бүртгэл								
							Бусад үзэгдэл						Хуучин үзэгдэл						Цэвэрлэгдсэн булаг системийн төлөв																		
							ТЭГ-1	ТЭС-1	ТЭН-1	ТЭХ-1	ТЭС-1	ТЭН-1	ТЭХ-1	ТЭС-1	ТЭН-1	ТЭХ-1	ТЭС-1	ТЭН-1	ТЭХ-1	ТЭС-1	ТЭН-1	ТЭХ-1	ТЭС-1							ТЭН-1	ТЭХ-1						
30	1180.71	1175.89	4220	1800	2120.0	2100.0	150	150	70	1000	1				1			2					2		6	4	6	6	6		0.1570	0.2	11	1	1		5.09
31	1180.26	1175.86	4400	1800	2300.0	2100.0	150	150	70	1000	1				1			2					2		6	4	6	6	6		0.1570	0.2	11	1	1		5.09
32	1180.55	1175.61	4940	1800	2840.0	2100.0	150	150	70	1000	1				1			2					2		6	4	6	6	6		0.1570	0.2	11	1	1		5.09
33	1180.33	1175.44	4890	1800	2790.0	2100.0	150	150	70	1000	1				1			2					2		6	4	6	6	6		0.1570	0.2	11	1	1		5.09
34	1179.92	1176.08	3840	1800	1740.0	2100.0	150	150	70	1500	1				1			2					2		6	4	6	6	6		0.3533	0.2	11	1	1		5.09
35	1179.96	1175.83	4130	1800	2030.0	2100.0	150	150	70	1000	1				1			2					2		6	4	6	6	6		0.1570	0.2	11	1	1		5.09
36	1179.76	1175.50	4180	1800	2080.0	2100.0	150	150	70	1000	1				1			2					2		6	4	6	6	6		0.1570	0.2	11	1	1		5.09
37	1179.57	1175.44	4130	1800	2030.0	2100.0	150	150	70	1000	1				1			2					2		6	4	6	6	6		0.1570	0.2	11	1	1		5.09
38	1179.35	1175.29	4060	1800	1960.0	2100.0	150	150	70	1000	1				1			2					2		6	4	6	6	6		0.1570	0.2	11	1	1		5.09
39	1179.27	1175.22	4050	1800	1950.0	2100.0	150	150	70	1000	1				1			2					2		6	4	6	6	6		0.1570	0.2	11	1	1		5.09
40	1179.90	1175.14	4760	1800	2660.0	2100.0	150	150	70	1000	1				1			2					2		6	4	6	6	6		0.1570	0.2	11	1	1		5.09
41	1179.40	1175.80	4400	1800	2300.0	2100.0	150	150	70	1000	1				1			2					2		6	4	6	6	6		0.1570	0.2	11	1	1		5.09
41	1179.40	1175.80	4400	1800	2300.0	2100.0	150	150	70	1000	1				1			2					2		6	4	6	6	6		0.1570	0.2	11	1	1		5.09
42	1179.89	1177.46	2420	1800	320.0	2100.0	150	150	70	1000	1				1			2					2		6	4	6	6	6		0.1570	0.2	11	1	1		5.09
301	1177.55	1176.01	1540	1800	-560.0	2100.0	150	150	70	1000	1				1			2					2		6	4	6	6	6		0.1570	0.2	11	1	1		5.09
302	1177.55	1175.43	2100	1800	20.0	2100.0	150	150	70	1000	1				1			2					2		6	4	6	6	6		0.1570	0.2	11	1	1		5.09
303	1176.01	1175.32	690	1800	-1410.0	2100.0	150	150	70	1000	1				1			2					2		6	4	6	6	6		0.1570	0.2	11	1	1		5.09
304	1175.81	1175.15	660	1800	-1440.0	2100.0	150	150	70	1000	1				1			2					2		6	4	6	6	6		0.1570	0.2	11	1	1		5.09
305	1174.21	1173.35	860	1801	-1243.0	2103.0	151	151	71	1001	1				1			2					2		6	4	6	6	6		0.1573	1.2	1	2	2		5.09
306	1173.89	1172.23	1850	1802	-656.8	2106.0	152	152	72	1002	1				1			2					2		6	4	6	6	6		0.1576	2.2	1	3	3		5.09
307	1172.73	1171.28	1450	1803	-659.0	2109.0	153	153	73	1003	1				1			2					2		6	4	6	6	6		0.1579	3.2	1	4	4		5.09
ДБХ-1	1172.73	1170.32	2410	1804	298.0	2112.0	154	154	74	1004	1				1			2					2		6	4	6	6	6		0.1583	4.2	1	5	5		5.09

Ховд аймгийн Булган сумын төдийн ус хангамж, ариутгах татварын гадна булган сүлжээ

Ижтэй: *Д.Мандуучуур* Д.Мандуучуур
 Гүйцэтгэсэн: *А.Нин* А.Нин
 Өмчлөгч: *Д.Мандуучуур* Д.Мандуучуур

Бртний гүйцэтгэл: ОДТ-12-2018
 Бртний гүйцэтгэл: Эргэлтийн булгар 5ХАТ-06

Ус мөн: АЗ
 Өмөр: 2019.03.21
 Хурал: 94

	Хүдсийн үзүүлэлт											Хүдсийн усангай татварын үзүүлэлт										Усандаруулах багцсан металлын татвар				Хүдсийн усангай татвар		Хүдсийн усангай татвар		Хүдсийн усангай татвар		Хүдсийн усангай татвар								
	Газрын алдрын үзүүлэлт /м/		Газрын алдрын үзүүлэлт /м/		Хүдсийн усангай татвар /м/		Хүдсийн усангай татвар /м/		Хүдсийн усангай татвар /м/		Хүдсийн усангай татвар /м/		Хүдсийн усангай татвар /м/		Хүдсийн усангай татвар /м/		Хүдсийн усангай татвар /м/		Хүдсийн усангай татвар /м/		Хүдсийн усангай татвар /м/		Хүдсийн усангай татвар /м/		Хүдсийн усангай татвар /м/		Хүдсийн усангай татвар /м/													
	ГЗН-1	ГЗН-2	ГЗН-3	ГЗН-4	ГЗН-5	ГЗН-6	ГЗН-7	ГЗН-8	ГЗН-9	ГЗН-10	ГЗН-11	ГЗН-12	ГЗН-13	ГЗН-14	ГЗН-15	ГЗН-16	ГЗН-17	ГЗН-18	ГЗН-19	ГЗН-20	ГЗН-21	ГЗН-22	ГЗН-23	ГЗН-24	ГЗН-25	ГЗН-26	ГЗН-27	ГЗН-28												
Бохир усны 1-р салаа шуудангай дагуулгийн эрсэлт /Хаан банкнас/																																								
74	1180.18	1176.84	334.0	1500	1540.0	1800.0	150	150	70	1000	1	1	0	1			2												2	5	3	5	5	5	0.1570	0.2	9	1	1	4.24
75	1184.40	1182.00	240.0	1200	990.0	1500.0	150	150	70	1000	1	1	0	1			1												1	4	3	4	4	4	0.1570	0.2	6	1	1	3.99
76	1184.15	1181.94	220.7	1200	797.0	1500.0	150	150	70	1000	1	1	0	1			1												1	4	3	4	4	4	0.1570	0.2	6	1	1	3.99
77	1184.14	1182.06	200.0	1500	289.0	1800.0	150	150	70	1000	1	1	0	1			2												1	5	3	5	5	5	0.1570	0.2	1	1	1	4.24
78	1184.48	1183.09	14.0	1800	-528.0	2100.0	150	150	70	1000	1	1	0	1			2												1	6	6	6	6	6	0.1570	0.2	7	1	1	5.09
79	1184.43	1182.72	179.0	1850	-398.0	2100.0	150	150	70	1000	1	1	0	1			2												1	6	6	6	6	6	0.1570	0.2	4	1	1	5.09
80	1184.47	1182.44	203.0	1800	-70.0	2100.0	150	150	70	1000	1	1	0	1			2												1	6	6	6	6	6	0.1570	0.2	1	1	1	5.09
81	1184.14	1182.16	190.0	1800	-120.0	2100.0	150	150	70	1000	1	1	0	1			2												1	6	4	6	6	6	0.1570	0.2	5	1	1	5.09
82	1182.99	1181.87	210.0	1800	20.0	2100.0	150	150	70	1000	1	1	0	1			2												1	6	4	6	6	6	0.1570	0.2	1	1	1	5.09
83	1184.43	1181.59	284.0	1800	740.0	2100.0	150	150	70	1000	1	1	0	1			2												1	6	4	6	6	6	0.1570	0.2	6	1	1	5.09
84	1184.47	1181.31	310.0	1800	1060.0	2100.0	150	150	70	1000	1	1	0	1			2												1	6	4	6	6	6	0.1570	0.2	9	1	1	5.09
85	1184.14	1181.83	310.0	1800	1000.0	2100.0	150	150	70	1000	1	1	0	1			2												1	6	4	6	6	6	0.1570	0.2	9	1	1	5.09
86	1183.99	1180.74	325.0	1800	1750.0	2100.0	150	150	70	1000	1	1	0	1			2												1	6	4	6	6	6	0.1570	0.2	9	1	1	5.09
87	1183.99	1181.59	240.0	1800	302.0	2100.0	150	150	70	1000	1	1	0	1			2												1	6	4	6	6	6	0.1570	0.2	6	1	1	5.09
88	1183.70	1181.31	230.0	1800	280.0	2100.0	150	150	70	1000	1	1	0	1			2												1	6	6	6	6	6	0.1570	0.2	6	1	1	5.09
89	1183.49	1181.83	246.0	1800	360.0	2100.0	150	150	70	1000	1	1	0	1			2												1	6	4	6	6	6	0.1570	0.2	7	1	1	5.09
90	1183.49	1180.74	275.0	1800	650.0	2100.0	150	150	70	1000	1	1	0	1			2												1	6	4	6	6	6	0.1570	0.2	8	1	1	5.09
91	1183.09	1180.57	252.0	1800	420.0	2100.0	150	150	70	1000	1	1	0	1			2												2	6	4	6	6	6	0.1570	0.2	7	1	1	5.09
92	1183.07	1180.39	260.0	1800	580.0	2100.0	150	150	70	1000	1	1	0	1			2												2	6	4	6	6	6	0.1570	0.2	7	1	1	5.09
93	1182.93	1180.22	270.0	1800	610.0	2100.0	150	150	70	1000	1	1	0	1			2												2	6	4	6	6	6	0.1570	0.2	7	1	1	5.09
94	1182.62	1180.84	258.0	1800	480.0	2100.0	150	150	70	1000	1	1	0	1			2												2	6	4	6	6	6	0.3533	0.2	7	1	1	5.09
95	1182.89	1180.50	159.0	1800	-510.0	2100.0	150	150	70	1000	1	1	0	1			2												2	6	4	6	6	6	0.1570	0.2	4	1	1	5.09
96	1181.86	1180.26	160.0	1800	-500.0	2100.0	150	150	70	1000	1	1	0	1			2												2	6	4	6	6	6	0.1570	0.2	4	1	1	5.09
97	1182.89	1180.50	159.0	1500	-210.0	1800.0	150	150	70	1000	1	1	0	1			2												2	5	3	5	5	5	0.1570	0.2	4	1	1	4.24
98	1182.62	1180.84	258.0	1500	780.0	1800.0	150	150	70	1000	1	1	0	1			2												2	5	3	5	5	5	0.1570	0.2	7	1	1	4.24
99	1182.23	1180.50	173.0	1500	-70.0	1800.0	150	150	70	1000	1	1	0	1			2												2	5	3	5	5	5	0.1570	0.2	4	1	1	4.24

 Хөдөө аж ахуйн тусгай зөвшөөрлийн үйлчилгээний үйлдвэр				Хөдөө аж ахуйн тусгай зөвшөөрлийн үйлчилгээний үйлдвэр Ардчилсан төсвийн санхүүгийн үйлчилгээний үйлдвэр				Үе өсөл: АЗ	
Мөхөөр	Гүйцэтгэл	Боловсон	Д.Миндэгчидун А.Номин Д.Миндэгчидун	Ерөнхий гүйцэтгэл: 08/12-2018	Ерөнхий гүйцэтгэл: Д.Миндэгчидун	Мөхөөр: 1500	Огноо: 2018.03.21		
						Зургийн дугаар: УХАТ-00	Хуудас: 96		

А	Хүний өргөмөл нийлэм бүртгэлээр											Цэвэрлэгдэх ёстой төлөв байх					Хүний өргөмөл нийлэм /м ³	Хүний өргөмөл /м ³	Хүний өргөмөл /м ³	Хүний өргөмөл /м ³	Хүний өргөмөл /м ³	Хүний өргөмөл /м ³	Хүний өргөмөл /м ³							
	Босоо хайрцаг			Хүрээний хайрцаг			Ажлын хэргийн өмнө			Хүрээний хайрцаг		Цэвэрлэгдэх ёстой төлөв байх																		
	005-1	005-1	005-1	005-1	005-1	005-1	005-1	005-1	005-1	005-1	005-1	МС-1	МС-2	МС-3	МС-4	МС-5														
Баянгууд сум 1-р салаа нутагын дагуулийн зүсэлт /Хоан баянгууд/																														
100	1052.01	1150.33	1680	1800	-420.0	2100.0	150	150	70	1000	1	0	0	1					1	6	4	6	6	6	0.1570	0.2	4	1	1	5.00
101	1051.99	1150.05	1940	1901	-163.0	2103.0	151	151	71	1001	1	1	1	1					1	6	4	6	6	6	0.1573	1.2	5	2	2	5.00
102	1051.82	1179.77	2050	1902	-56.0	2106.0	152	152	72	1002	1	2	2	1					1	6	4	6	6	6	0.1576	2.2	5	3	3	5.00
103	1051.93	1179.65	2290	1903	171.0	2109.0	153	153	73	1003	1	3	3	1					1	6	4	6	6	6	0.1579	3.2	6	4	4	5.00
104	1051.93	1178.47	2460	1904	34.0	2112.0	154	154	74	1004	1	4	4	1					1	6	4	6	6	6	0.1583	4.2	7	5	5	5.00
105	1051.93	1179.29	2640	1905	525.0	2115.0	155	155	75	1005	1	5	5	1					1	6	4	6	6	6	0.1586	5.2	7	6	6	5.00
106	1051.93	1179.17	2760	1900	663.0	2108.0	150	150	70	1000	1	0	0	1					1	6	4	6	6	6	0.3533	0.2	0	1	1	5.00
107	1051.93	1179.02	2910	1900	810.0	2100.0	150	150	70	1000	1	0	0	1					1	6	4	6	6	6	0.1570	0.2	0	1	1	5.00
108	1052.01	1178.24	2770	1900	670.0	2100.0	150	150	70	1000	1	0	0	1					1	6	4	6	6	6	0.1570	0.2	0	1	1	5.00
109	1051.99	1179.13	2850	1900	760.0	2100.0	150	150	70	1000	1	0	0	1					1	6	4	6	6	6	0.1570	0.2	0	1	1	5.00
110	1051.82	1179.03	2790	1900	690.0	2100.0	150	150	70	1000	1	0	0	1					1	6	4	6	6	6	0.1570	0.2	0	1	1	5.00
111	1054.47	1051.94	2530	1900	430.0	2100.0	150	150	70	1000	1	0	0	1					1	6	4	6	6	6	0.1570	0.2	7	1	1	5.00
112	1054.17	1052.20	1970	1900	-130.0	2100.0	150	150	70	1000	1	0	0	1					1	6	4	6	6	6	0.1570	0.2	5	1	1	5.00
113	1054.04	1052.98	1960	1900	-140.0	2100.0	150	150	70	1000	1	0	0	1					1	6	4	6	6	6	0.1570	0.2	5	1	1	5.00
114	1054.17	1052.20	1970	1900	-130.0	2100.0	150	150	70	1000	1	0	0	1					1	6	4	6	6	6	0.1570	0.2	5	1	1	5.00
115	1054.04	1052.03	2010	1900	-90.0	2100.0	150	150	70	1000	1	0	0	1					1	6	4	6	6	6	0.3533	0.2	5	1	1	5.00
116	1052.09	1050.50	1590	1900	-510.0	2100.0	150	150	70	1000	1	0	0	1					1	6	4	6	6	6	0.1570	0.2	4	1	1	5.00
117	1052.09	1050.50	1590	1900	-510.0	2100.0	150	150	70	1000	1	0	0	1					1	6	4	6	6	6	0.1570	0.2	4	1	1	5.00
118	1051.96	1050.30	1560	1900	-540.0	2100.0	150	150	70	1000	1	0	0	1					1	6	4	6	6	6	0.1570	0.2	4	1	1	5.00
119	1052.09	1050.50	1590	1900	-510.0	2100.0	150	150	70	1000	1	0	0	1					1	6	4	6	6	6	0.1570	0.2	4	1	1	5.00
120	1052.25	1177.61	4640	1900	2540.0	2100.0	150	150	70	1000	1	0	0	1					1	6	4	6	6	6	0.1570	0.2	4	1	1	5.00
	1052.24	1177.36	4800	1900	2700.0	2100.0	150	150	70	1000	1	0	0	1					1	6	4	6	6	6	0.1570	0.2	15	1	1	5.00
	1052.09	1177.25	4840	1900	2740.0	2100.0	150	150	70	1000	1	0	0	1					2	6	4	6	6	6	0.1570	0.2	4	1	1	5.00
	1051.90	1177.12	4780	1900	2680.0	2100.0	150	150	70	1000	1	0	0	1					2	6	4	6	6	6	0.1570	0.2	4	1	1	5.00
	1052.95	1179.82	3130	1900	1030.0	2100.0	150	150	70	1000	1	0	0	1					1	6	4	6	6	6	0.1570	0.2	9	1	1	5.00



“ХӨДӨЛМӨРЧИЙН” УОП
“10 жилийн” өдөр
төлөөлөгчдийн

Хөдөлмөрчдийн Булган сумын төвийн ус хангамж ариутгах татварын гадна буцаан сүтгэж

Ижтэйг *Шаян* Э.Мийдсүхүүд
Гүйцэтгэсэн *Шаян* А.Номин
Өмчлөгч *Шаян* Э.Мийдсүхүүд

Эрх зүйн гүйцэтгэгч ОДТ-12-2018
Ерөнхий гүйцэтгэгч Зүрхний дугаар: УХАТ-09

Масштаб: 1:500
Хүндэтгэсэн: 2019.03.21
Хүндэтгэсэн: 96

Үе оол: А3

ЗӨВШӨӨРСӨН:

ХОВД АЙМГИЙН ЕР ӨНХИЙ АРХИТЕКТУР

/Б.ТҮМЭНДЭМБЭРЭЛ/

БУЛГАН СУМЫН ЗАСАГ ДАРГА

/Б.АМГАЛАНБАДРАХ/

ГАДНА АРИУТГАХ ТАТУУРГЫН ШУГАМЫН ЕР ӨНХИЙ БАЙГУУЛАЛТ 1:2000

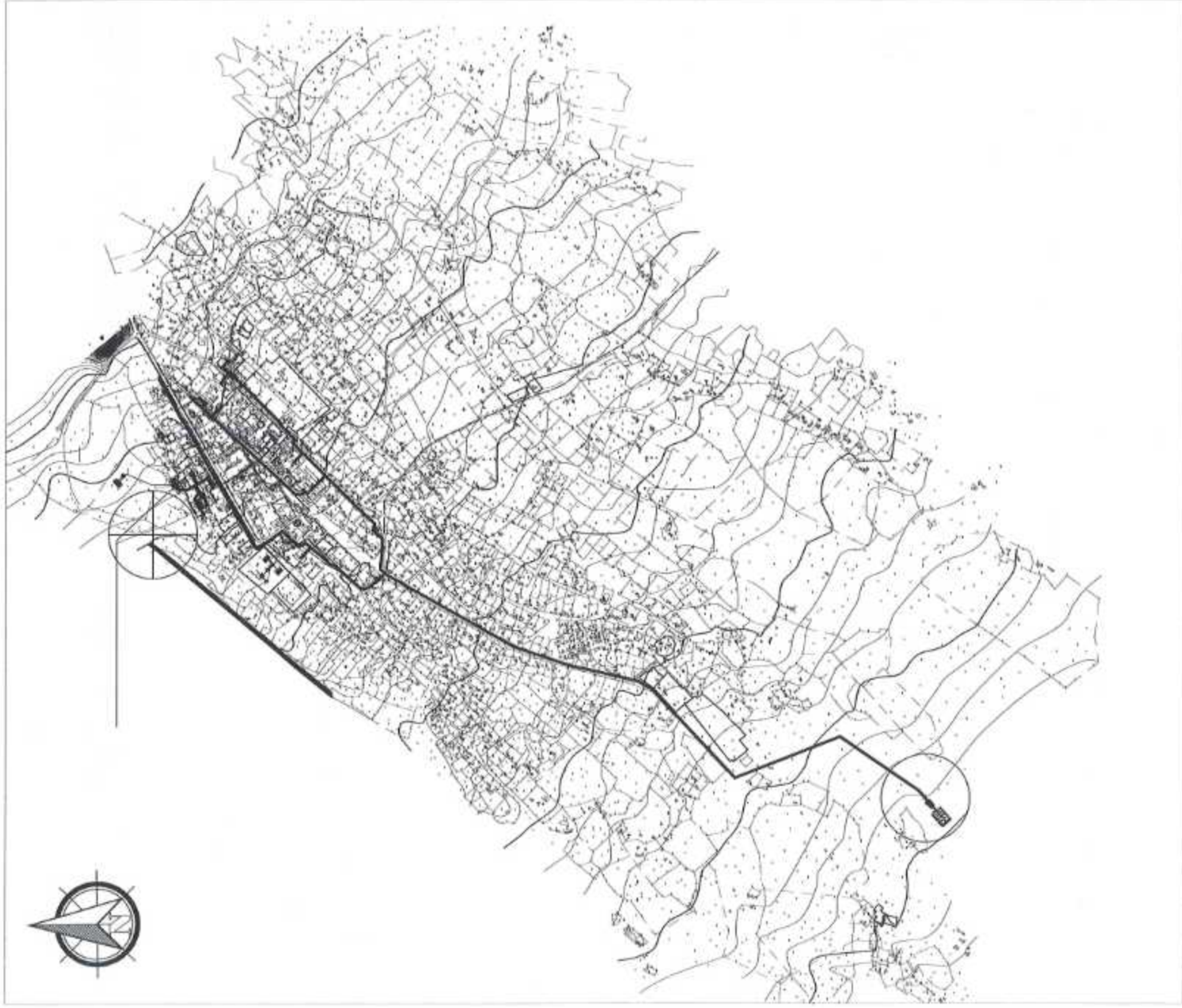

ШУАХ-УУС
"Б.Түмэндэмбэрэл"
ТӨСӨН

Ховд аймгийн бүсгийн сумын төвийн ус хангамж, ариурах татуурын гадна шугам сүлжээ

Гадна ариурах татуурын шугамын байгуулалт /Луцга 1-4/

Мөхөөр Д.Мөнхтүвшин

Гүйцэтгэлч А.Амун

Далгалч Д.Мөнхтүвшин

Ср.өний
зурвалж

Туслам
зурвалж

Масштаб
1:1500

Эдгээр зураг
УХАТ-12

Үе олон А3

Огноо
2019.03.21

Хуудас

ГАДНА АРИУТГАХ ТАТЧУРГЫН ШУГАМЫН БАЙГУУЛАЛТ 1:500

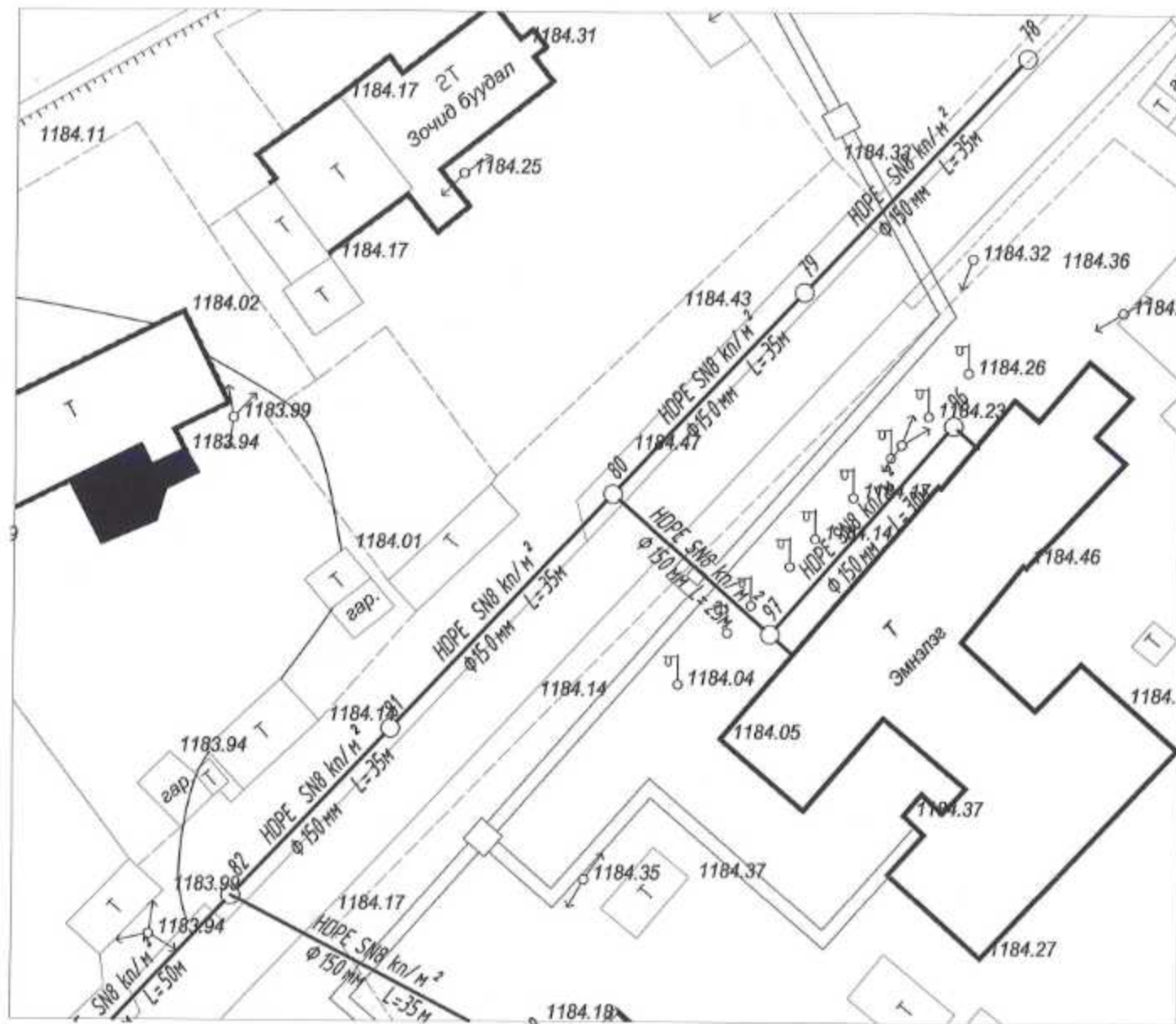

6-9
МАР
2019.04.28

 <p>“ГЭДНН НЭРЭГЭ” ХХК “ОУ” төрлийн “эрх” компаний дүрт</p>	Хөдд аймгийн Булган сумын төвийн ус хангамж, ариутгах татчургын гадна шугам сүлжээ				
	Гадна ариутгах татчургын шугамын байгуулалт /Харьц 78-82/				
Инженер	Д.Мандахчигуун	Ерөнхий зүйлжлэгч	О.ДТ 12-2018	Масштаб: 1:500	Өгөгдөл: 2019.03.21
Т үйлчилгээн	А.Ламын	Ерөнхий зүйлжлэгч	Эрхийн дүгээр: УХАТ-35		Хуудас:
Валдсан	Д.Мандахчигуун				

ГАДНА АРИУТГАХ ТАТУУРГЫН ШУГАМЫН БАЙГУУЛАЛТ 1:500

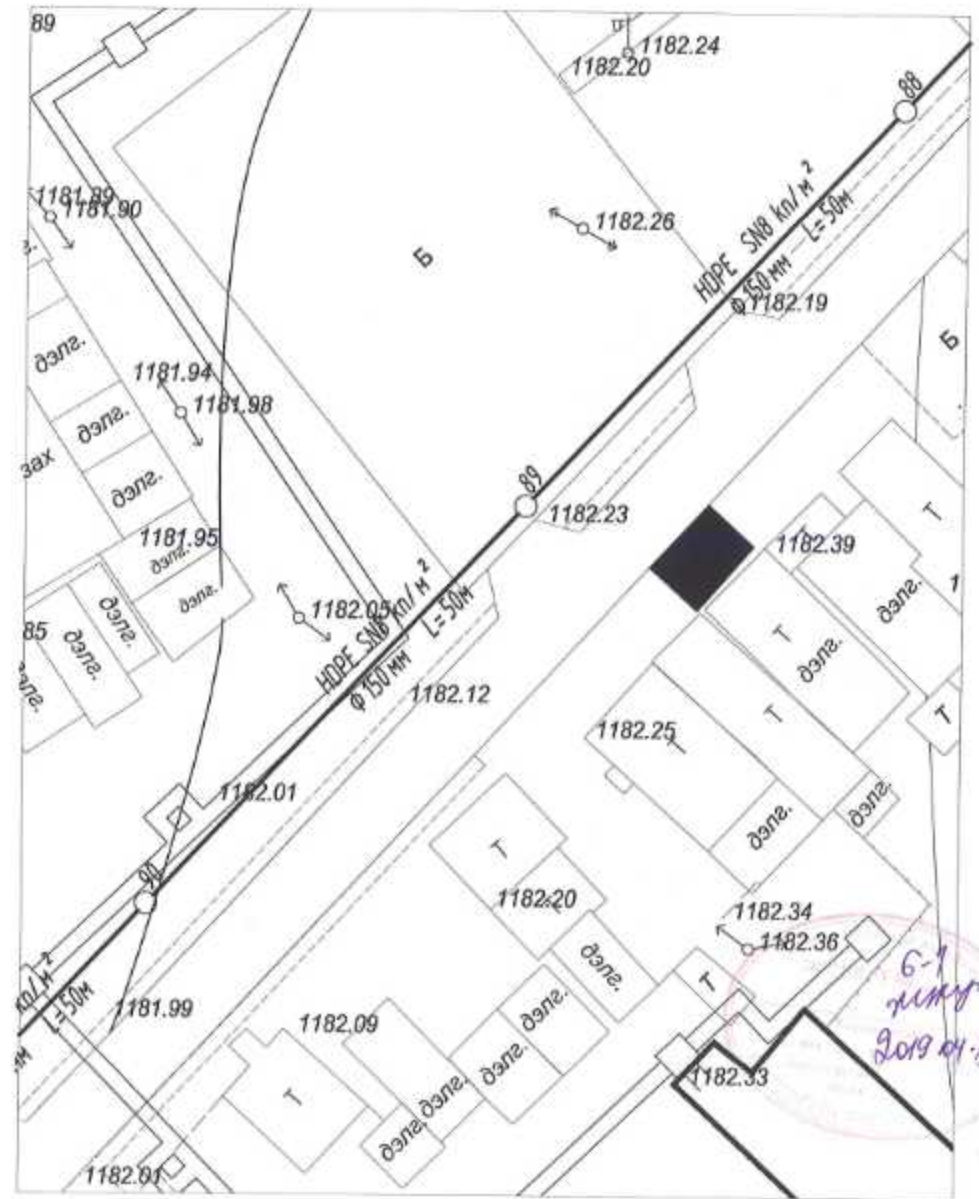
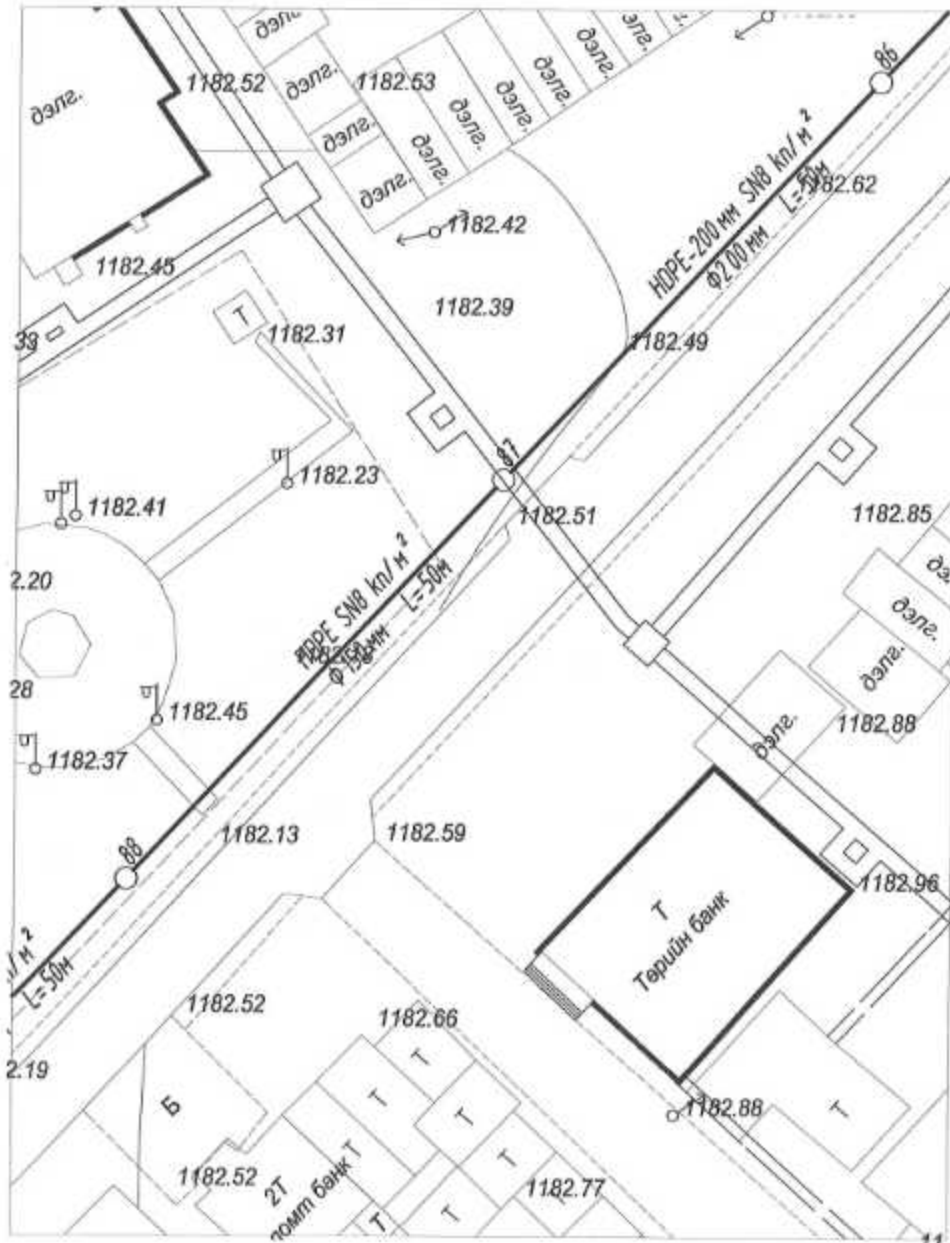

6-1
 2019.04.02

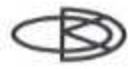



Ховд аймгийн Булган сумын төвийн ус хангамж, ариутгах татuurгын гадна шугам сүтгээ

Гадна ариутгах татuurгын сүтгэлийн байгуулалт /Худал-85/, /Худал-85-90/	Үе мэл: АЗ
Инженер: Д.Мандухууруу	Данс: 2019.03.21
Гүйцэтгэсэн: А.Ажам	Хурдас:
Шалбарсан: Д.Мандухууруу	Эрхийн дүгээр: УХАТ-37
Ерөнхий гүйцэтгэгч: ОДТ 12-2018	
Ерөнхий гүйцэтгэгч:	

"Орхон хөрөн" хөк
 "Ой санхүү" эрх
 төсвийн эрхт

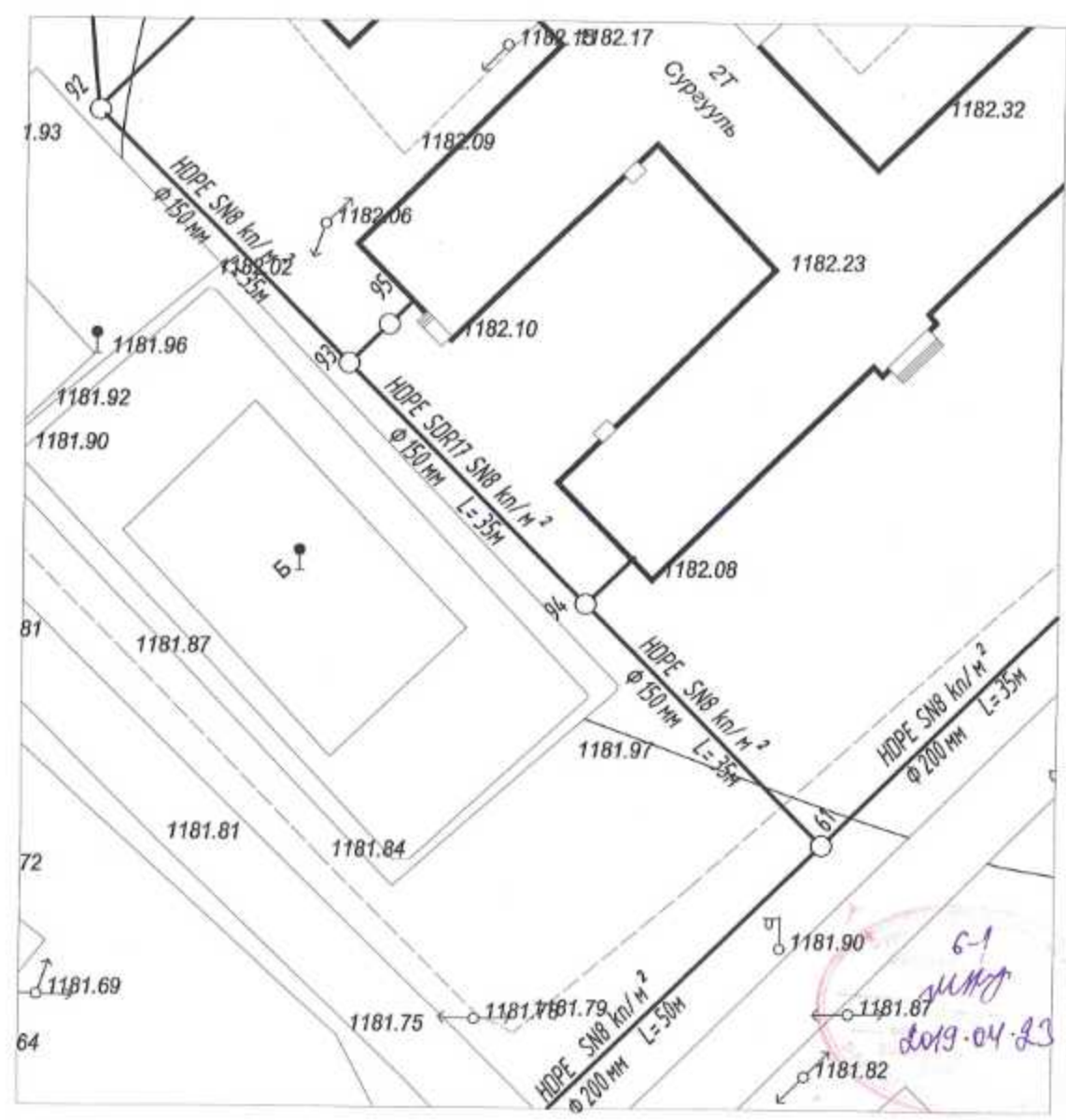
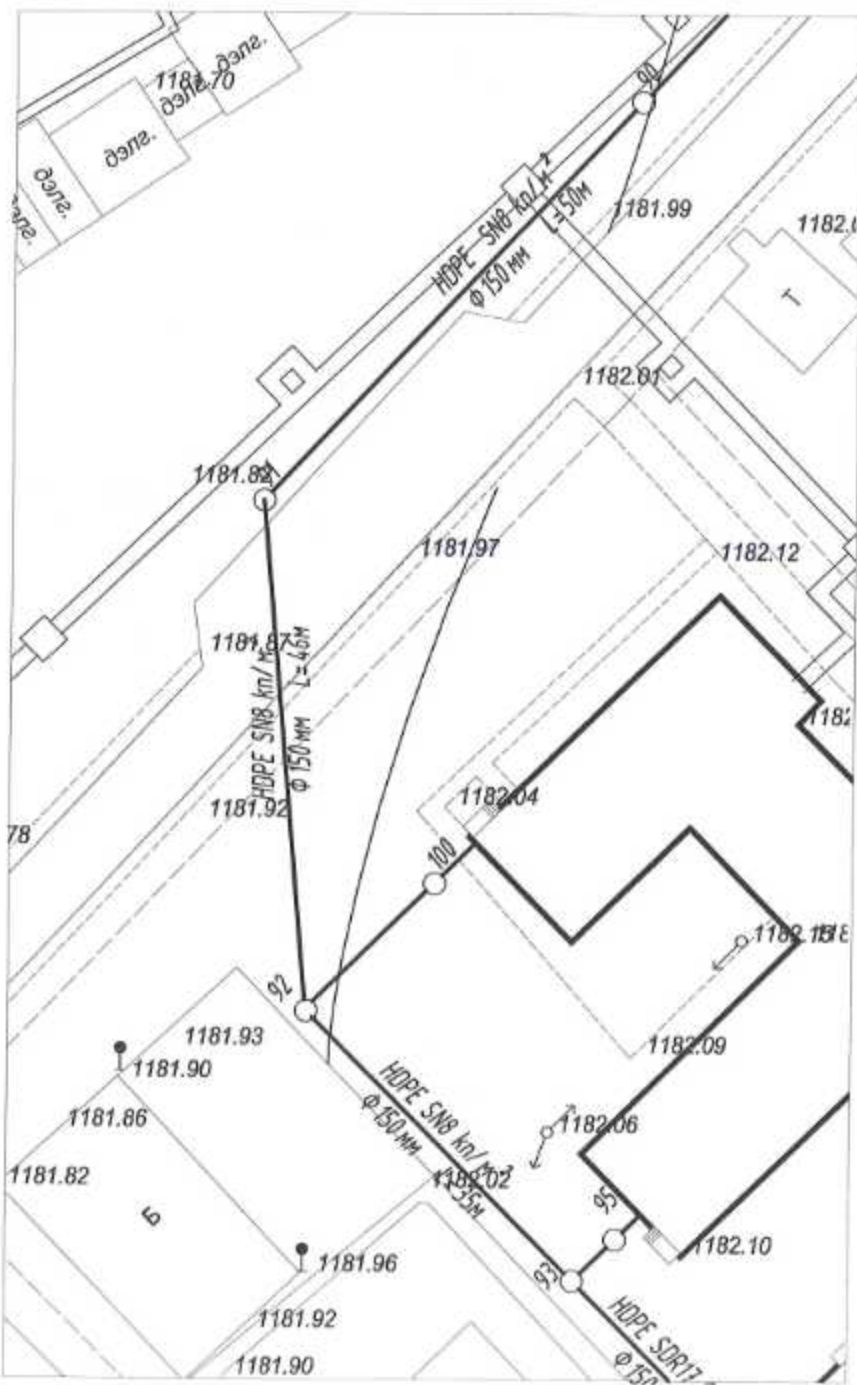
ГАДНА АРИУТГАХ ТАТУУРГЫН ШУГАМЫН БАЙГУУЛАЛТ 1:500



 "СЭТЭН ХЭВЭГ" УОС "Ud pavlovi" эрхл төслийн зургу	Хөдд аймгийн Булган сумын төвийн ус хангамж, ариутгах татуургын гадна шугам сүлжээ				
	Гадна ариутгах татуургын шугамын байгуулалт /Хурдаг 90-93/ /Хурдаг 93-95/		Үе хэл: А3		
Инженер	<i>plag</i>	Д.Мандахчууруу	Ерөнхий зүйлшлэгч:	Масштаб:	Огноо:
Гүйцэтгэж	<i>plag</i>	А.Номин	ОДТ 12-2018	1:500	2019.03.21
Шалгах	<i>plag</i>	Д.Мандахчууруу	Ерөнхий зүйлшлэгч:	Эрхийн дугаар:	Хурдаг:
				УХАТ-38	

ГАДНА АРИУТГАХ ТАТУУРГЫН ШУГАМЫН БАЙГУУЛАЛТ 1:500

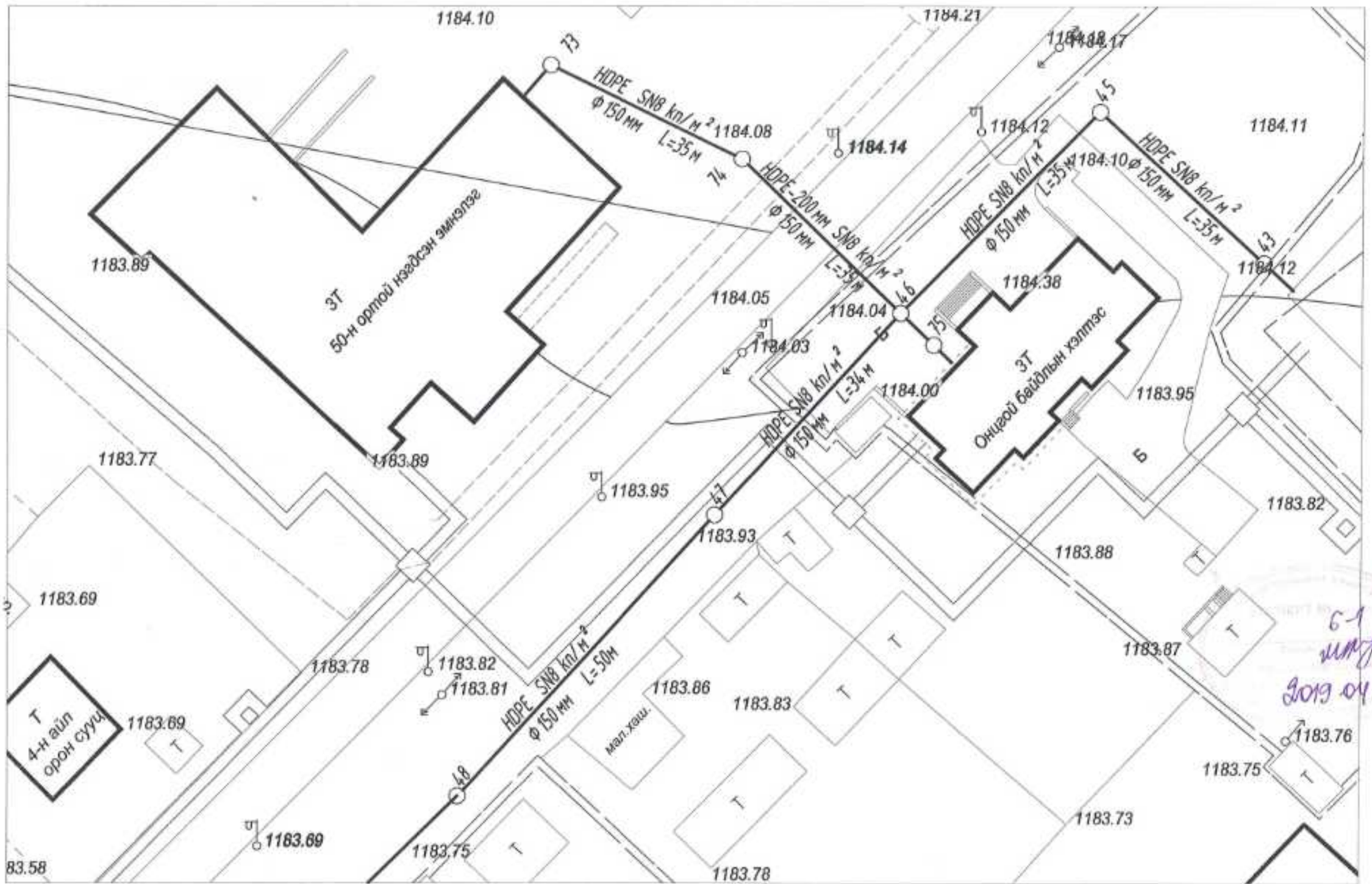

6-1
МАТ
2019.04.20

 <p>Ховд аймгийн Булган сумын төвийн уг хангамж, ариутгах татварын гадна зураг сүлжээ</p>			
Гадна ариутгах татварын зурагын байгуулалт /Хэсэг 48-51/		Үе шал: А3	
Масштаб	1:500	Ерөнхий гүйцэтгэгч	О.ДТ 12-2019
Гүйцэтгэгч	А.Номин	Зурагын дүрээр	УХАТ-39
Далбаагч	А.Номин	Харгал	Харгал

ГАДНА АРИУТГАХ ТАТУУРГЫН ШУГАМЫН БАЙГУУЛАЛТ 1:500

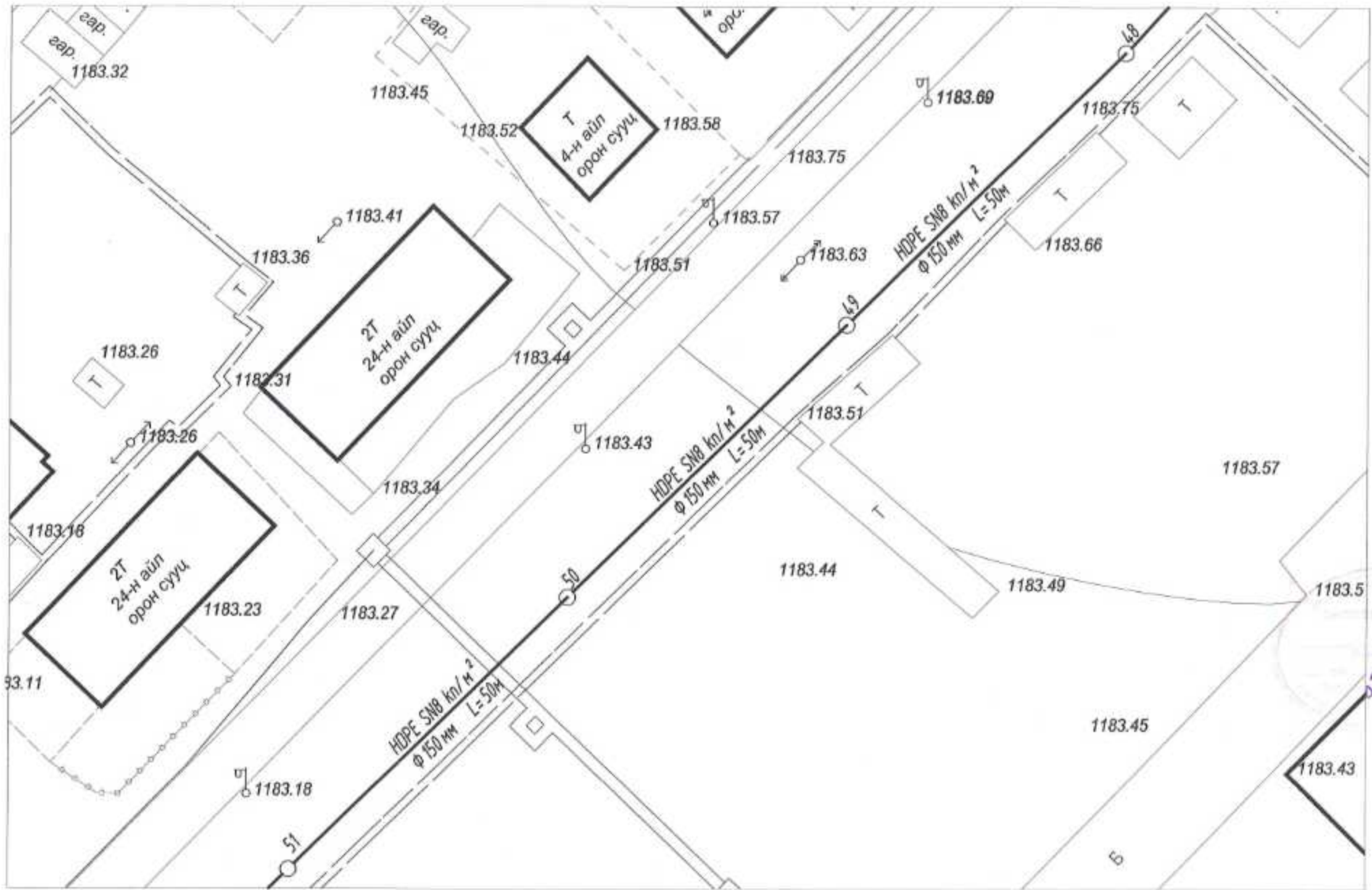

6-1
 2019.04.28

 "Гадна Архит" ХХК "Гадна Архит" хувийн хэргийн хууль Хувийн хэргийн хууль	Ховд аймгийн Булган сумын төвийн ус хангамж, ариутгах татуургын гадна шугам сүлжээ			
	Гадна ариутгах татуургын шугамын байгуулалт /Хэвдэг 51-56/			Үе мек: А3
	Ижтэйгч: <i>Д.Манджувуун</i>	Ерөнхий гүйцэтгэгч: ОДТ 12-2018	Масштаб: 1:500	Огноо: 2019.03.21
	Гүйцэтгэгч: <i>Д.Манджувуун</i>	Ерөнхий гүйцэтгэгч:	Зураачийн булвар: УХАТ-4.0	Хуудас:

ГАДНА АРИУТГАХ ТАТУУРГЫН ШУГАМЫН БАЙГУУЛАЛТ 1:500

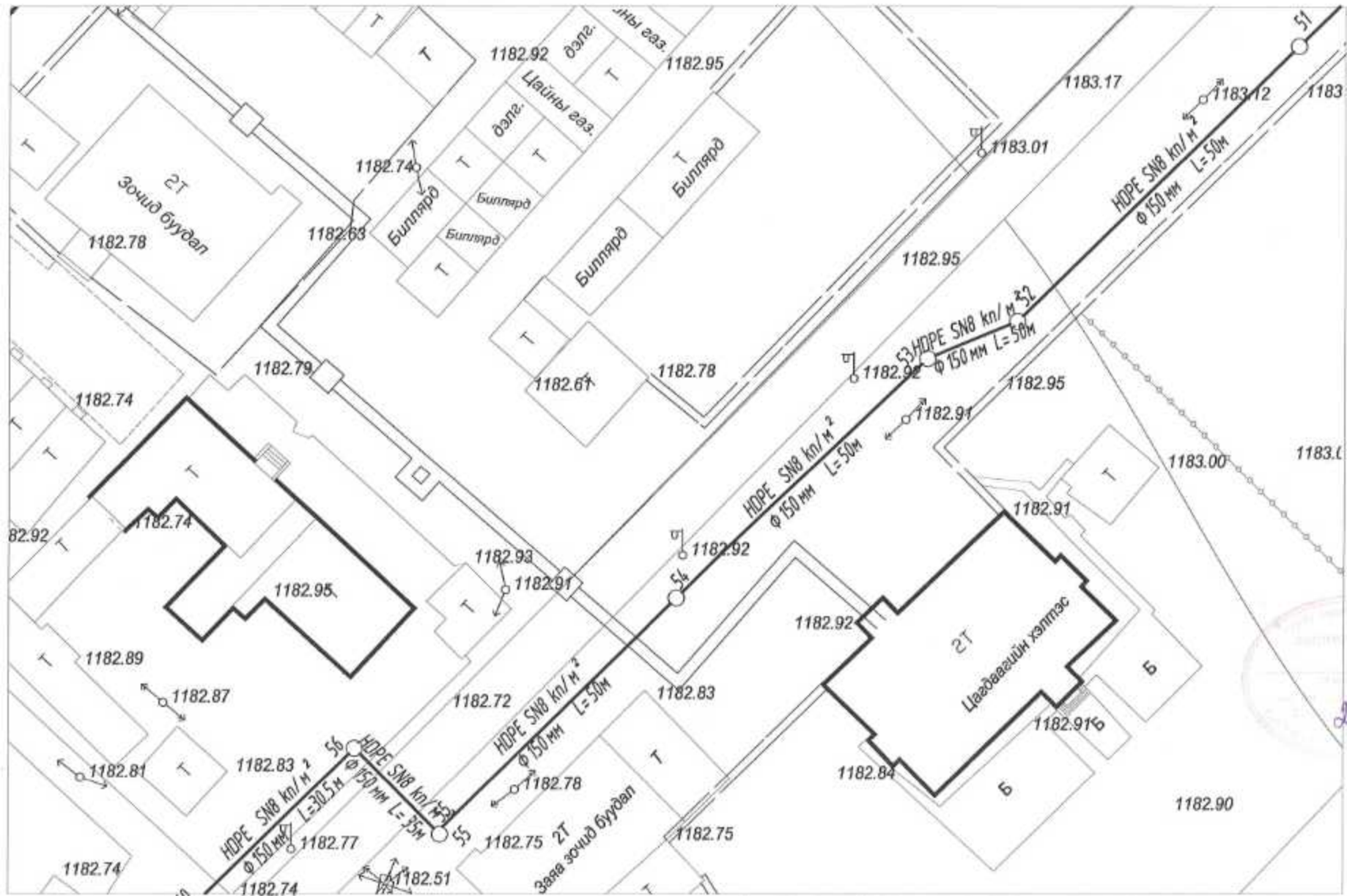

 "ЭРЭНГЭЙН ГҮЙЦЭВЭС" ХХК "Erengei" зэрэг төслийн зүүн	Ховд аймгийн Булган сумын төвийн уг хангамж, ариутгах татuurгын гадна шулан сүлжээ			
	Гадна ариутгах татuurгын зурагны байгуулалт /Худас 56-60/		Үе хаяг: А3	
	Мөхлөгч Гүйцэтгэсэн Харгалсан	Д.Миндзхуури А.Номин Д.Миндзхуури	Ерөнхий гүйцэтгэгч ОДТ 12-2019 Ерөнхий гүйцэтгэгч	Масштаб: 1:500 Зургийн дугаар: 5ХАТ-41

ГАДНА АРИУТГАХ ТАТУУРГЫН ШУГАМЫН БАЙГУУЛАЛТ 1:500

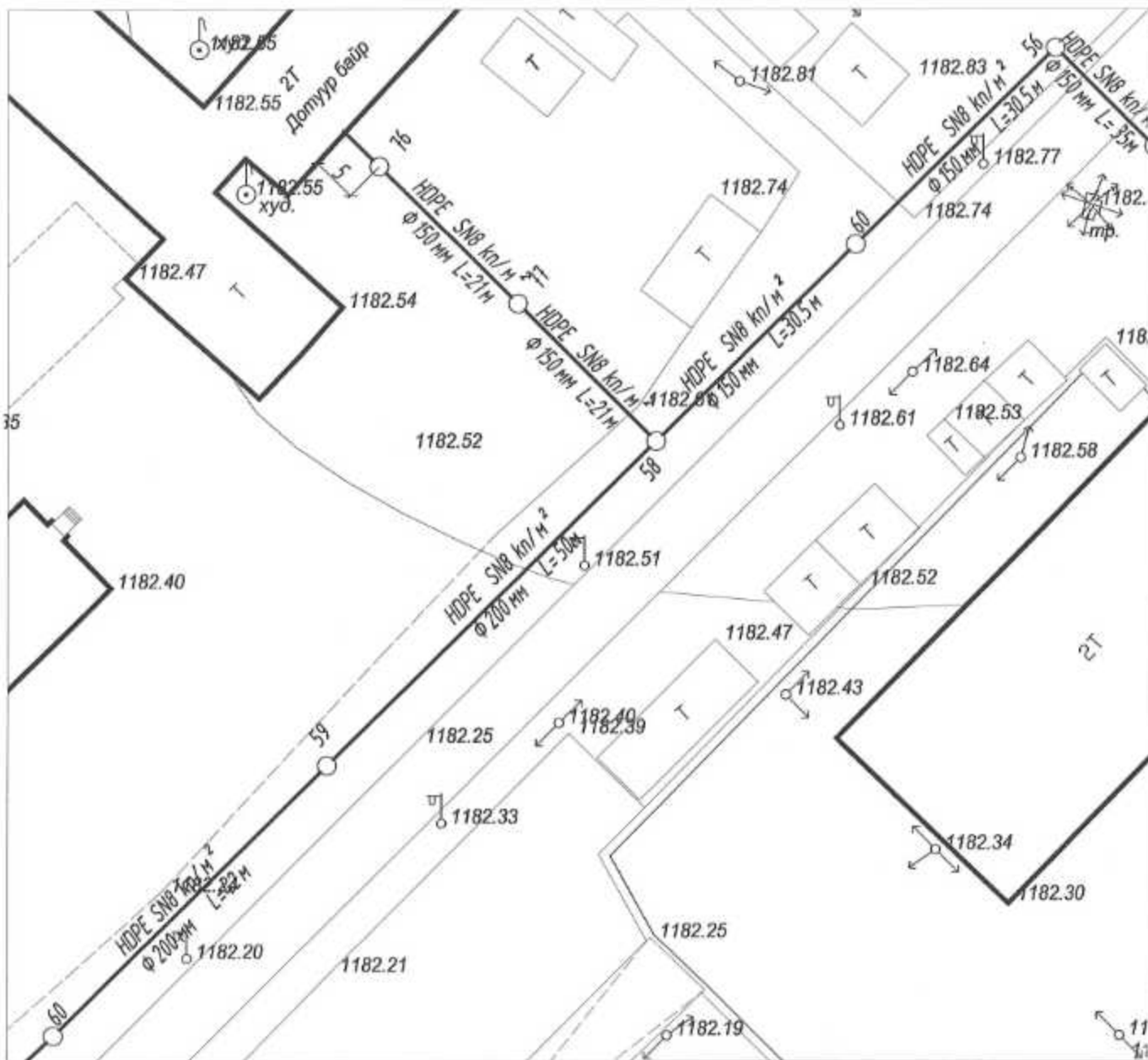

 "УЛАСЫН ХАРИУУЛГА" ХХК "UUL" хэлсэл "Уул" гэж нэрлэсэн тууш	Хойд аймгийн Булган сумын төвийн ус хангамж, ариутгах татуургын гадна шугам сүлжээ					
	Гадна ариутгах татуургын шугамын байгуулалт /Хүдэл 63-63/, /Хүдэл 63-65/		Ерөнхий гүйцэтгэгч ОДТ 12-2018		Масштаб: 1:500	Үе шал: А3 Огноо: 2019.03.21
	Инженер Д.Мандагчүрүү	Гүйцэтгэгч А.Нанги	Д.Мандагчүрүү	Ерөнхий гүйцэтгэгч Д.Мандагчүрүү	Зургийн буцаалт: УХАТ-62	Хуудас

ГАДНА АРИУТГАХ ТАТУУРГЫН ШУГАМЫН БАЙГУУЛАЛТ 1:500

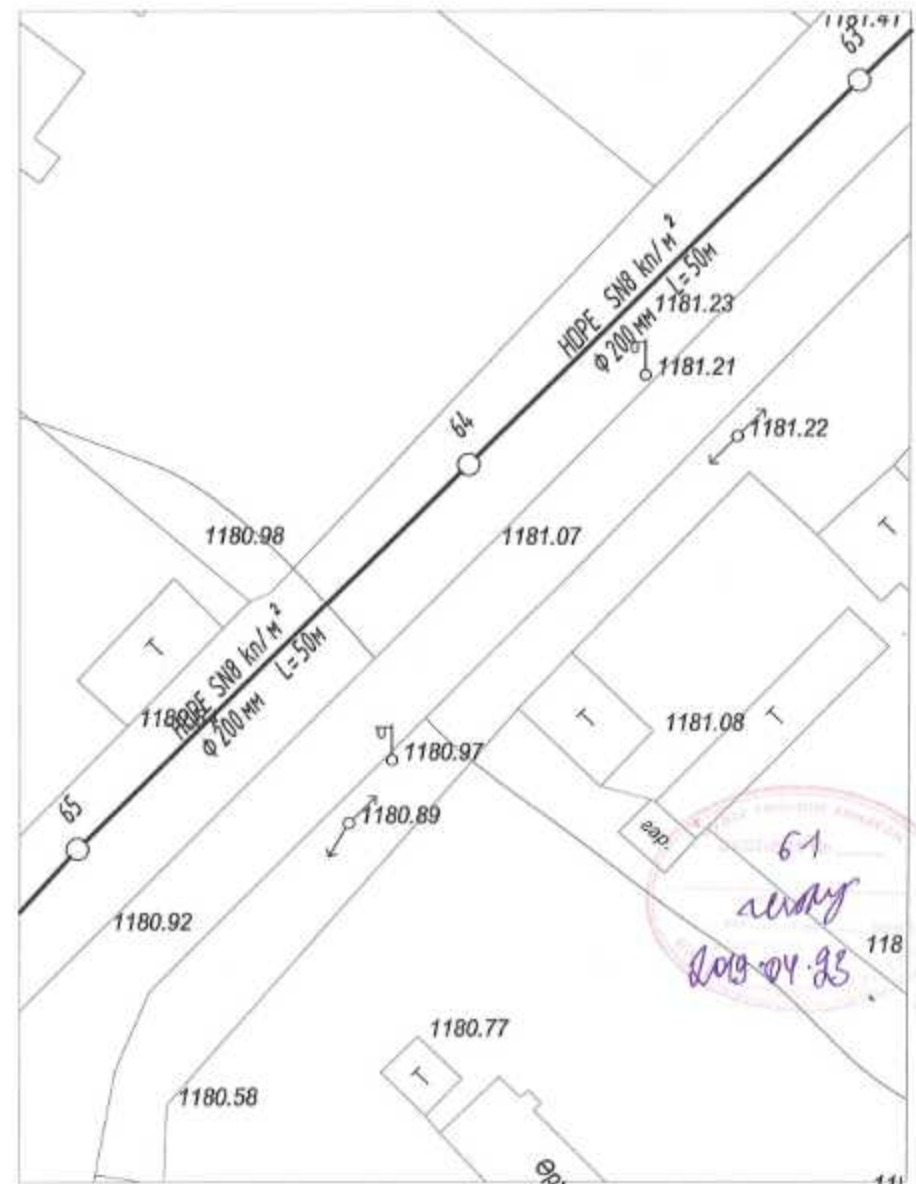
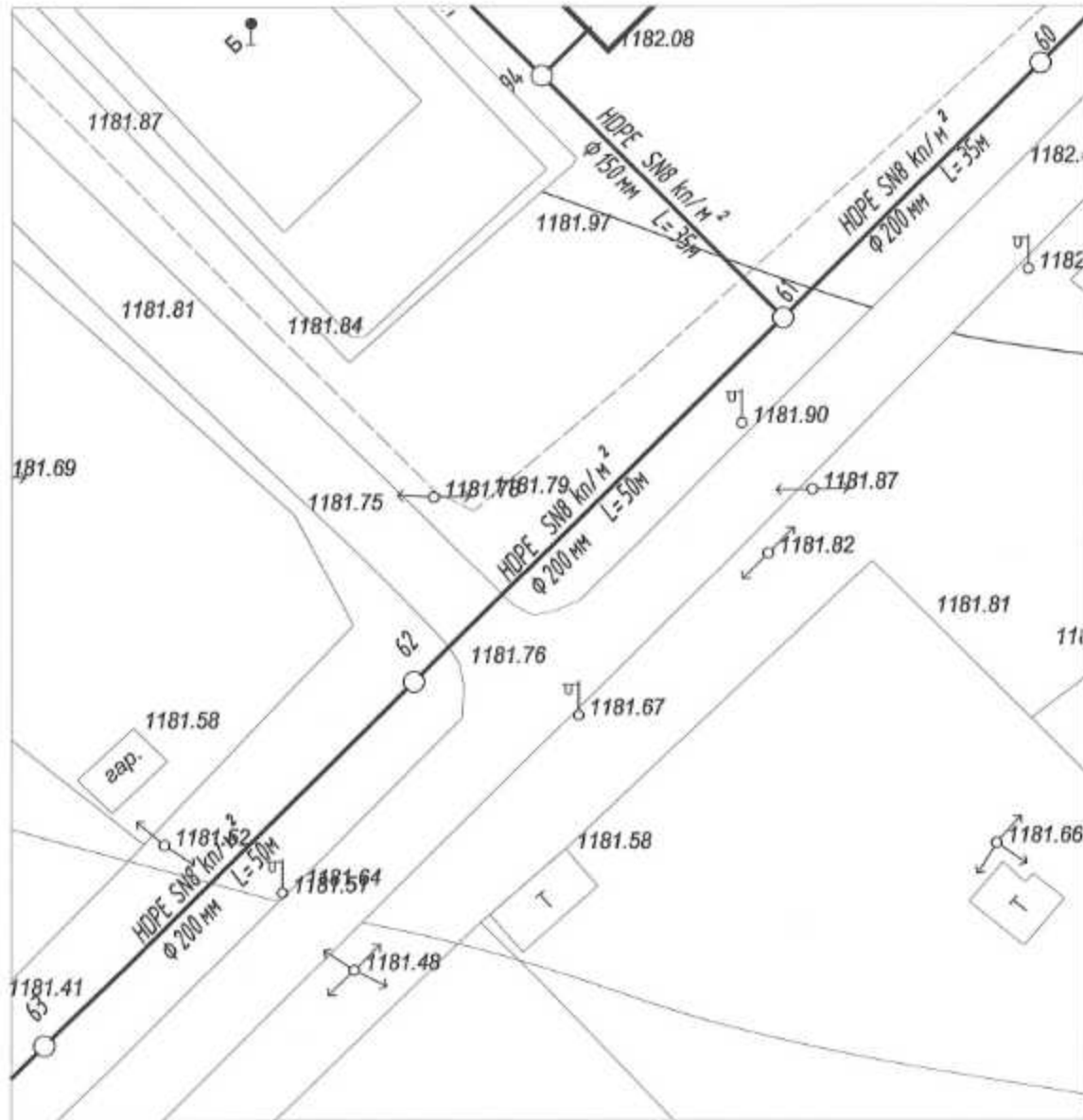

 ТӨВРИЙН ХАМГААГАГЧИЙН ХААХ "ОД ЛОЛООН" ХХК Төврийн хамгаалагчийн хувиар	Ховд аймгийн Булган сумын төвийн ус хангамж, ариутгах татuurгын гадна зураг сүлжээ				Үе шал: А3
	Гадна ариутгах татuurгын шугамын байгуулалт /Хувиар 68-70/				Датум: 2019.03.21
	Ижтэн	Д.Мандагжарал	Ерөнхий гүйцэтгэгч:	Масштаб:	Хуудас:
	Гүйцэтгэсэн	Д.Мандагжарал	ОДТ 12-2018	1:500	2019.03.21
Визирсан	Д.Мандагжарал	Ерөнхий гүйцэтгэгч:	Зургийн дугаар:	Хуудас:	
			УХАТ-43		

ГАДНА АРИУТГАХ ТАТУУРГЫН ШУГАМЫН БАЙГУУЛАЛТ 1:500

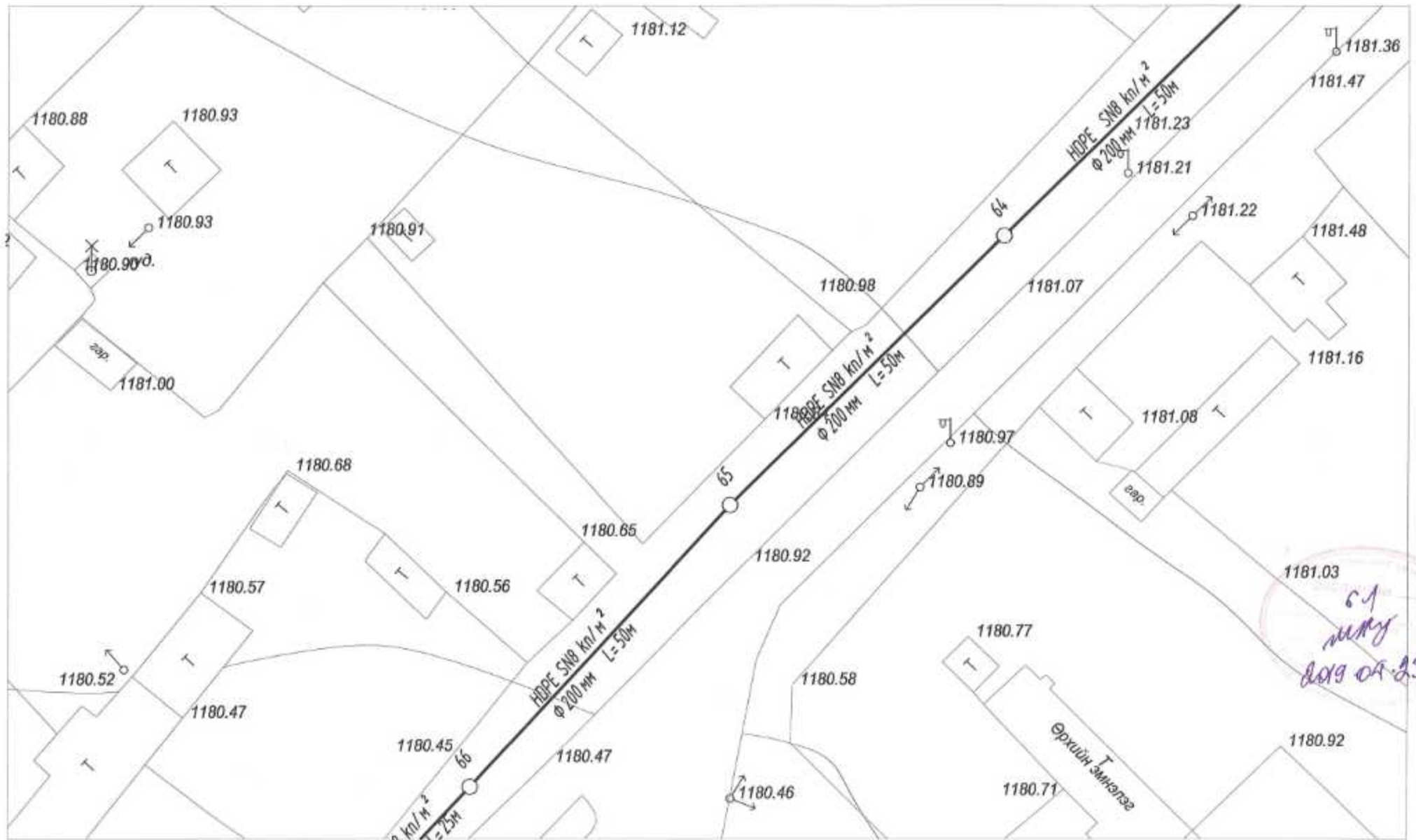

 "ЭРЭНГЭ" ХХК "ЭРЭНГЭ" ХХК "ЭРЭНГЭ" ХХК	Хойд аймгийн Булган сумын төвийн ус хангамж, ариутгах талуурган гадна шугам сүлжээ			
	Гадна ариутгах талуурган зурагны байгуулалт /Худас 68-70/			
	Ижтэйгч Гууцлагч Байгуулагч	Д.Мандуулун А.Номин Д.Мандуулун	Ерөнхий зүйлчилгээч ОДТ 12-2018 Ерөнхий зүйлчилгээч	Масштаб: 1:500 Зургийн дугаар: УХАТ-44

ГАДНА АРИУТГАХ ТАТУУРГЫН ШУГАМЫН БАЙГУУЛАЛТ 1:500

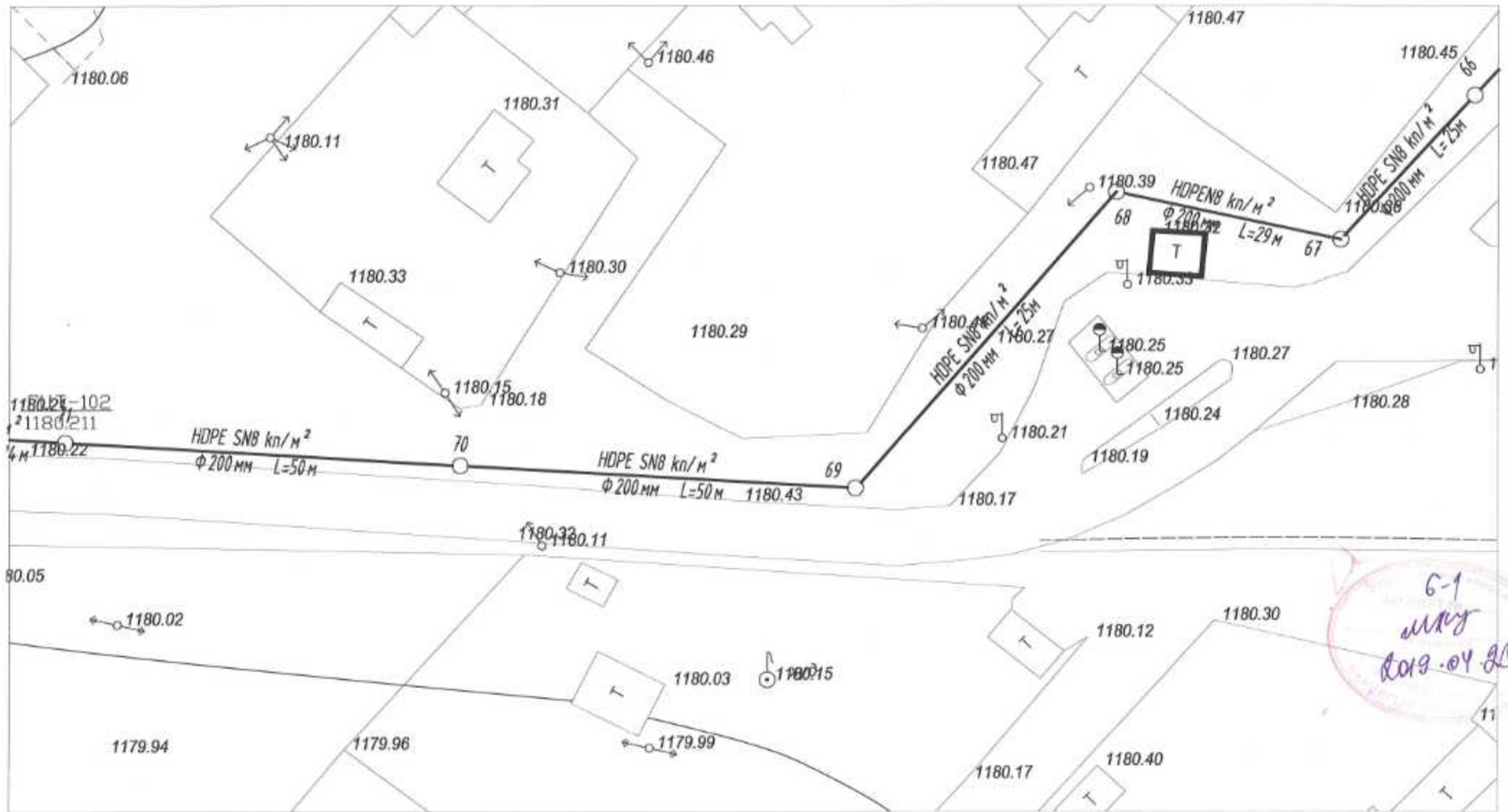

 "ЭРЭЛЭГЭЛЭГ" ХХК "ЭРЭЛЭГЭЛЭГ" ХХК-ийн төлөөлөгчдийн	Хөдд аймгийн Булган сумын төвийн уг хангамж, ариутгах татuurгын гадна мурам с үлжээ			
	Гадна ариутгах татuurгын шугамын байгуулалт /Хуудас 65-70/			
	Ижтнер	Д.Мандуучуул	Ерөнхий зүйцлэлтэгч	Масштаб:
	Гүйцэтгэл	А.Номин	ОДТ 12-2018	1:500
Хэлэлсэн	Д.Мандуучуул	Ерөнхий зүйцлэлтэгч	Зургийн дугаар:	Үе мэд: А3
			УХАТ-45	2019.03.21
				Хуудас

ГАДНА АРИУТГАХ ТАТУУРГЫН ШУГАМЫН БАЙГУУЛАЛТ 1:500

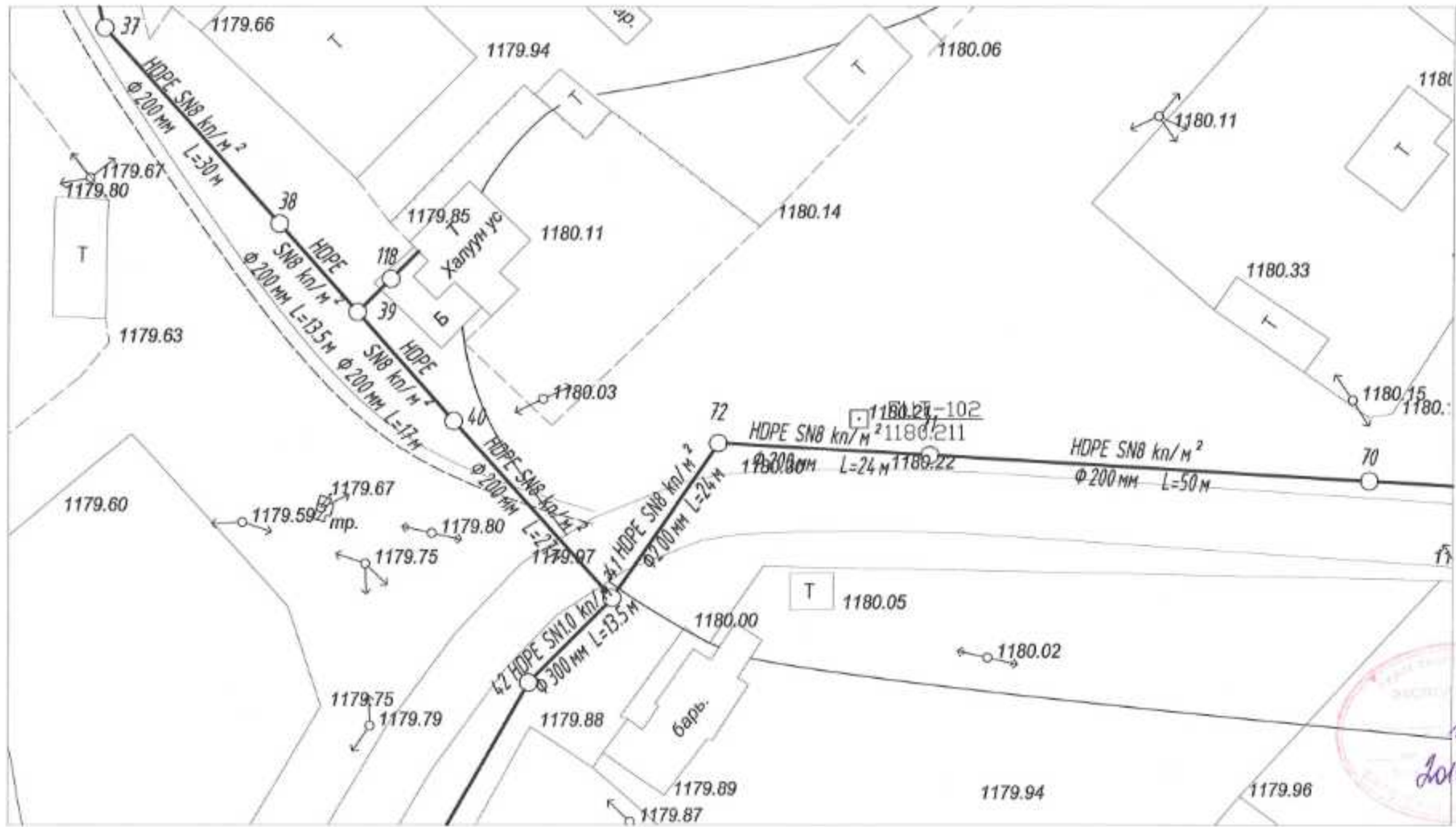

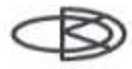
 "ТЭТ" ХХК "ТЭТ" ХХК-ийн эрх зориулалтын зурвалж	Ховд аймгийн Булган сумын төвийн ус хангамж, ариутгах татуургын гадна шугам сүлжээ				
	Гадна ариутгах татуургын шугамын байгуулалт /Хэвцэг 70-41/				
	Инженер <i>Д.Мандагзориг</i>	Д.Мандагзориг	Ерөнхий гүйцэтгэгч ОДТ 12-2019	Масштаб: 1:500	Үе амл: АЗ Огноо: 2019.03.21
	Гүйцэтгэгч <i>Д.Мандагзориг</i>	Д.Мандагзориг	Ерөнхий гүйцэтгэгч Эрх зориулалтын зурвалж	Эрх зориулалтын зурвалж: 5ХАТ-46	Хуудас:

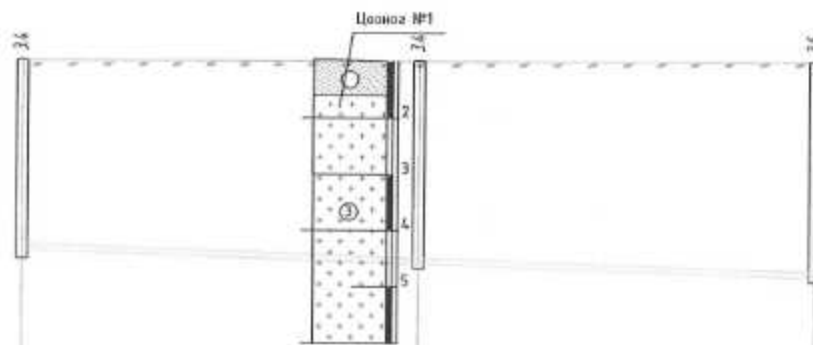

Масштаб Босоо 1:100
Хэвтээ 1:500

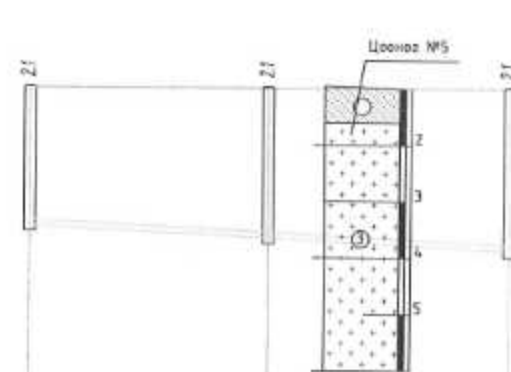
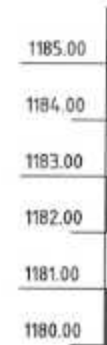

Масштаб Босоо 1:100
Хэвтээ 1:500

	36	35	27
Хоолойн ховилын тэмдэгт /м/	1175.84	1176.73	1176.52
Газрын төслийн тэмдэгт /м/			
Газрын гадаргын тэмдэгт /м/	1180.36	1180.18	1180.22
Худгас хоорондын зай /м/		35	35
Хоолойн төрөл, голч			
Гидравлик үзүүлэлтүүд	Цооног №5 Уржамлын уурдс буйгай өнгөн хөрс, 0.0-0.3м. Цайвар ширхэгт өнгөтэй, бага чийгтэй, сөлөөлмөт гэрэл үүсгэхтэй, тоосорлон элсэн үл хөрс 0.3-1.2м. Цайвар ширхэгтээс бор ширхэгт өнгөтэй, бага чийгтэйгээс усавар хангалттай элсэн чихлэгтэй хайрлан үл хөрс 1.2-5.0м. Хэрэмий ус 2.2 метр илэрсэн.		
Бүүрийн хөрс			
Урт / м /	70		0.003
Налуу / м /			
Хүдгийн дугаар, шугамын байгуулалт, эргэлтийн өнцөг	73	74	46

	8	74	23	27
Хоолойн ховилын тэмдэгт /м/		1182.00	1181.87	1181.75
Газрын төслийн тэмдэгт /м/				
Газрын гадаргын тэмдэгт /м/		1184.40	1184.14	1184.47
Худгас хоорондын зай /м/		21	21	
Хоолойн төрөл, голч				
Гидравлик үзүүлэлтүүд	Цооног №5 Уржамлын уурдс буйгай өнгөн хөрс, 0.0-0.3м. Цайвар ширхэгт өнгөтэй, бага чийгтэй, сөлөөлмөт гэрэл үүсгэхтэй, тоосорлон элсэн үл хөрс 0.3-1.2м. Цайвар ширхэгтээс бор ширхэгт өнгөтэй, бага чийгтэйгээс усавар хангалттай элсэн чихлэгтэй хайрлан үл хөрс 1.2-5.0м. Хэрэмий ус 2.2 метр илэрсэн.			
Бүүрийн хөрс				
Урт / м /		42		0.003
Налуу / м /				
Хүдгийн дугаар, шугамын байгуулалт, эргэлтийн өнцөг		75	76	58



Хойд аймгийн Булган сумын төвийн ус хангамж, ариутгах татнуурын гадна шугам сүлжээ
Гадна ариутгах татнуурын өргөмжлөлтийн зураг /Хүдэг-5/ Ус ханг. АЗ

Инженер	<i>Д.Мандахчулуу</i>	Ерөнхий гүйцэтгэгч	Масштаб	Огноо
Гүйцэтгэгч	<i>Д.Мандахчулуу</i>	О.ОТ 12-2018	1:500	2018.03.21
Шалтсан	<i>Д.Мандахчулуу</i>	Ерөнхий гүйцэтгэгч	Зургийн дугаар	Хүдэг
			УХАТ-02	96

1186.00
1184.00
1183.00
1182.00
1181.00
1180.00

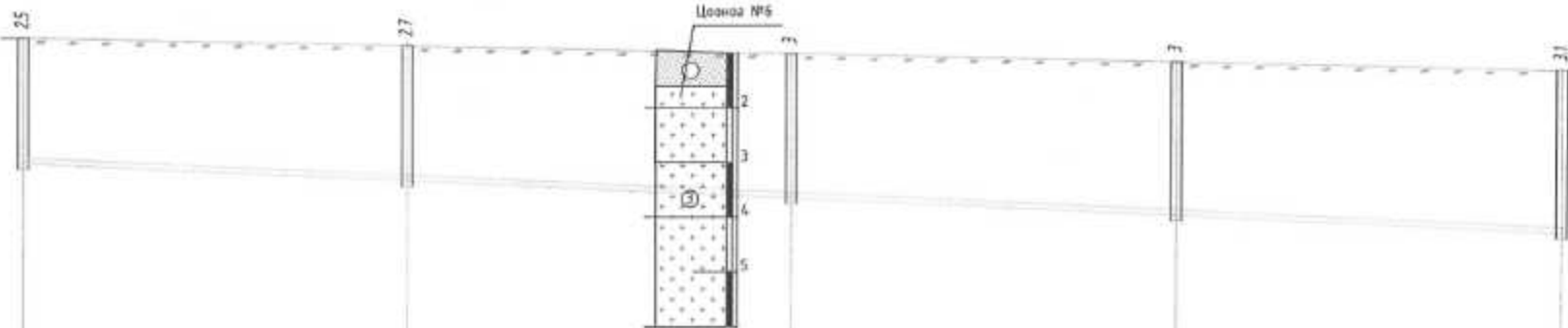

Масштаб Босоо 1:100
Хэвтээ 1:500

	25	27	28	29	31
Хоолойн ховилын тэмдэгт /м/	1183.00	1181.89	1181.86	1181.64	1181.82
Газрын төслийн тэмдэгт /м/					
Газрын гадаргын тэмдэгт /м/	1186.49	1186.47	1186.47	1186.46	1186.99
Худаг хоорондын зай /м/					
Хоолойн төрөл, галч	Х үчигтгэсэн хуванцар хоолой $\Phi 200$ мм / HDPE S185 кг/м^2 /				
Гидравлик үзүүлэлтүүд	Цооног №6 Ургамлын үндэс бүхий өнгөн хөрс. 0.0-0.3 м, Цайвар шаргал өнгөтэй, бага чийгтэй, салхины гарал үүсэлтэй, тоосорхог элсэн ул хөрс 0.3-1.5 м, Цайвар шаргалаас бор шаргал өнгөтэй, бага чийгтэйгээс усаар ханасан элсэн чигхээстэй хайрган ул хөрс 1.5-6.0 м				
Бүтцийн хөрс					
Урт / м / Налуу / м /	160				0.008
Хүдгийн дугаар, шугамын байгуулалт, эргэлтийн өнцөг	78	79	80	81	82



Хөвд аймгийн Булган сумын төвийн ус хангамж, ариулах талбурдрын гадна шугам сүлжээ
Гадна ариулах талбурдрын шугамын долоонд зурагт /Хүдэг 78-82/

Инженер	<i>Д.Мандлчуур</i>	Д.Мандлчуур	Ерөнхий гүйцэтгэгч	Масштаб	Уе нэм: А3
Гүйцэтгэсэн	<i>А.Мин</i>	А.Мин	ОЗТ 12-2018	1:500	Өгөөц
Шалсан	<i>Д.Мандлчуур</i>	Д.Мандлчуур	Ерөнхий гүйцэтгэгч	Зургийн дугаар	7019.03.21
				СХАТ-03	Хүдэг
					96

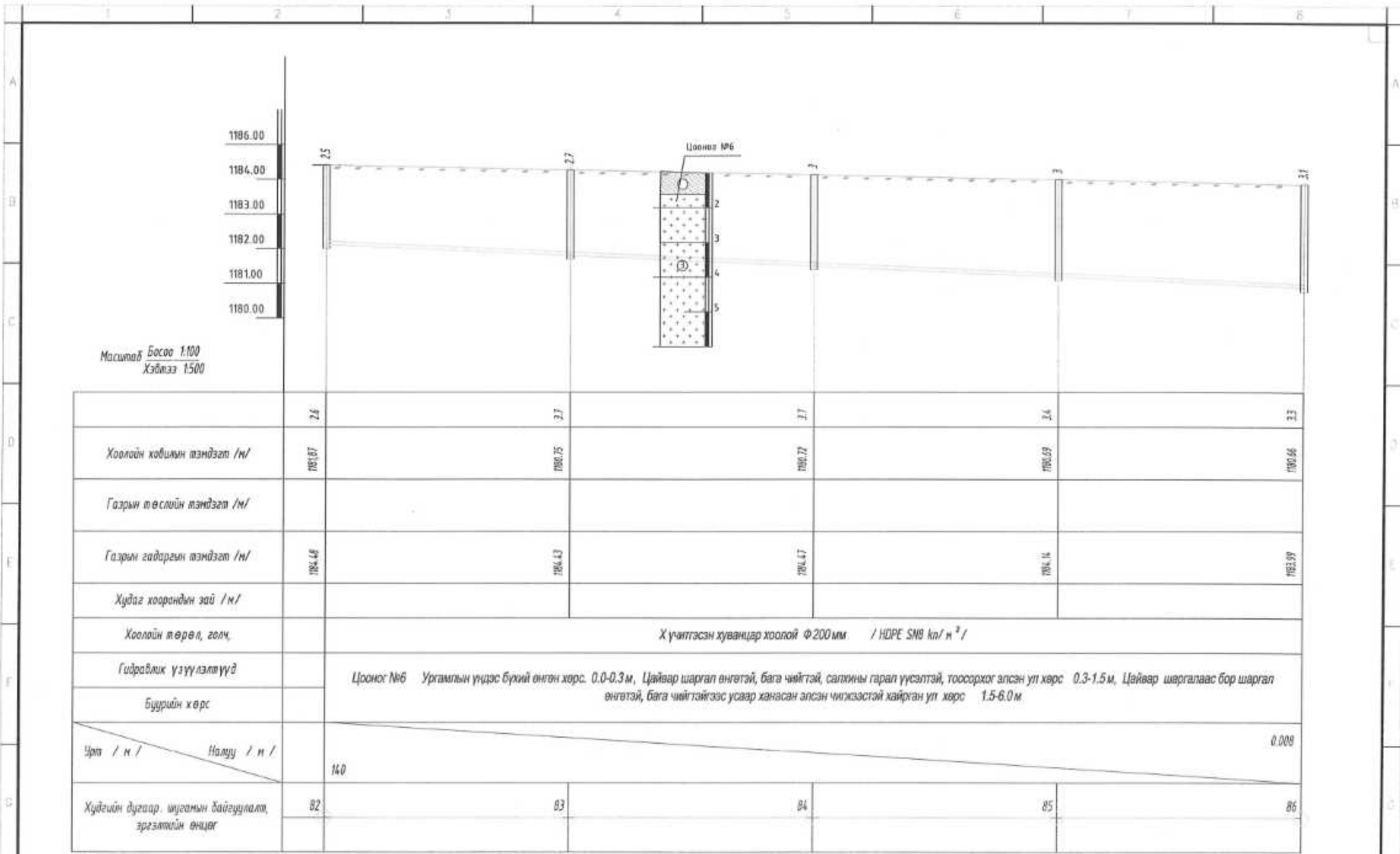



“Орхон” ХХК
“Орхон” ХХК
Орхон аймаг

Ховд аймгийн Булган сумын төвийн ус хангамж, ариутгах талуургын гадна шуган сүлжээ

Гаймг ариутгах талуургын шугамын доторхын зүсэлт /Худгас 82-86/

Инженер	<i>Д.Мандхуяа</i> Д.Мандхуяа	Ерөнхий гүйцээгч	Масштаб	Үе өгөх АЗ
Гүйцээгч	<i>А.Мамин</i> А.Мамин	ОДТ 12-2018	1:500	Огноо:
Шалгах	<i>Д.Мандхуяа</i> Д.Мандхуяа	Ерөнхий гүйцээгч	Эргэлт дугаар	2019.03.21
			- 5ХАТ-84	Хүндэс:
				96

1186.00
1184.00
1183.00
1182.00
1181.00
1180.00
1179.00

Масштаб Босоо 1:100
Хэвтээ 1:500

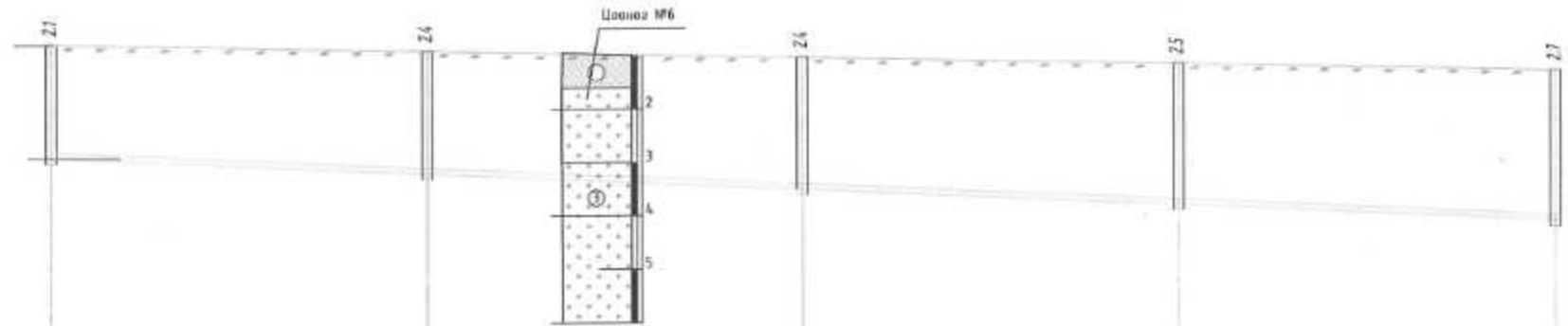

	21	24	24	25	27
Хоолойн ховилм тэмдэгт /м/	1181.67	1180.75	1179.63	1178.51	1177.39
Газрын төслийн тэмдэгт /м/					
Газрын гадаргын тэмдэгт /м/	1183.99	1183.99	1183.19	1182.19	1181.19
Худал хоорондын зай /м/					
Хоолойн төрөл, голч	Хүчтэгсэн хуванцар хоолой Φ 200 мм / HDPE SN8 kn/m² /				
Гидравлик үзүүлэлтүүд	Цэвэр №6 Ургамлын үндэс бүхий өнгөн хөрс. 0.0-0.3 м, Цайвар шаргал өнгөтэй, бага чийтэй, салхины гарал үүсэлтэй, тоосорхог элсэн ул хөрс. 0.3-1.5 м, Цайвар шаргалваас бор шаргал өнгөтэй, бага чийтэйгээс усар ханасан элсэн чийгээстэй хайрхан ул хөрс. 1.5-6.0 м				
Буурийн хөрс					
Црт / м /	14.0				0.000
Худгийн дугаар, шугамын байгуулалт, эргэлтийн өнцөг	86	87	88	89	90



ЭРЭГ ХАМГАА LLC
"ЭРЭГ ХАМГАА" ХХК
Улаанбаатар

Ховд аймгийн Булган сумын төвийн ус хангамж, ариулах талвургын гайна шугам сүлжээ

Гайна ариулах талвургын шугамын дэлгэрэн зураг /Худал №-99/

Үе сэл: А3

Инженер *А.Наран* Д.Наранчулуун
Гуйцалгасан *А.Наран* А.Наран
Шалгалсан *А.Наран* Д.Наранчулуун

Ерөнхий гүйцэтгэгч
001 ТЭ-2018
Ерөнхий гүйцэтгэгч

Масштаб
1:500
Зургийн дүрвэр
SUAT-85

Огноо
2018.02.21
Хуудас
96

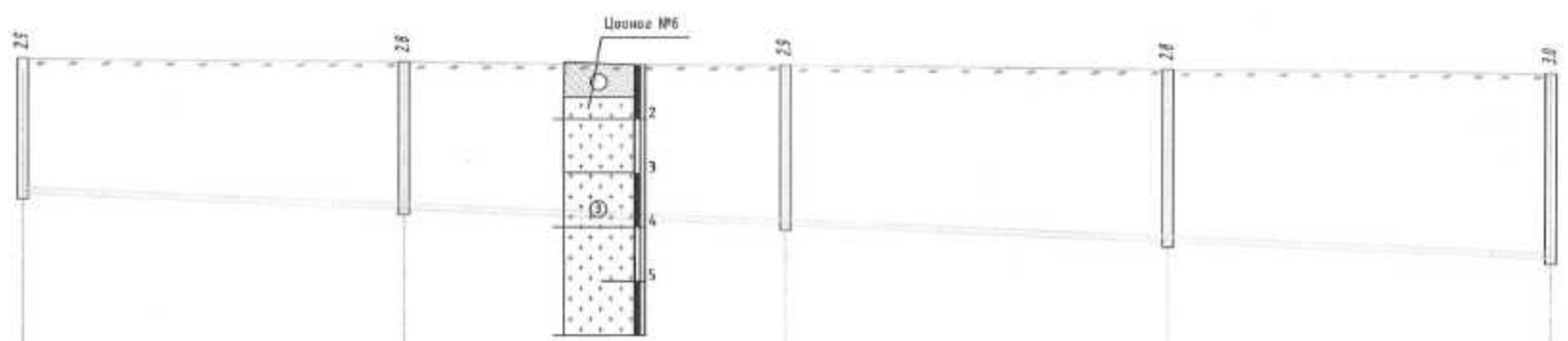
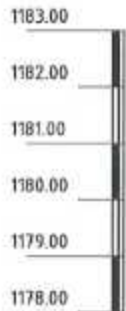

Босоо 1:100
Хэвтээ 1:500

	2.5	2.6	2.5	2.4	2.0
Хоолойн ховилын тэмдэгт /м/	1179.34	1178.92	1178.50	1178.08	1177.66
Газрын төслийн тэмдэгт /м/					
Газрын гадаргын тэмдэгт /м/	1182.23	1182.07	1181.99	1181.87	1181.53
Худалз хоорондын зай /м/		35	35	35	35
35	Х үчитгэсэн хуванцар хоолой Φ 200 мм / HDPE SN8 kn/м ² /				
Гидравлик үзүүлэлтүүд	Цооног №6 Ургамлын үндэс бүхий өнгөн хөрс. 0.0-0.3м. Цайвар шороот өнгөтэй, бага чийгтэй, сөлөөжлий гэрэл үүсгэлтэй, тусхааран хоолон үл хөрс. 0.3-1.0 м. Цайвар шаргалас бор дөрвөл өнгөтэй, бага чийгтэйгээс усгаар зангаан эхлэн чийгтэйтэй хайрлан үл хөрс. 1.5-6.0 м				
Бүүрийн хөрс					
Урт / м / Налуу / м /	140				0.003
Хүдгийн дугаар, шугамын байгуулалт, эргэлтийн өмдөг	107	108	109	110	102



"ТӨВӨН ХӨВӨНГ" ХХК
"ОУ" хэлбэртэй хяналт
туслах зүйл

Хөдд аймгийн Бурган сумын төвийн уг хангамж, ариутгах татнуурзгын гадна шугам сүлжээ

Гадна ариутгах татнуурзгын шугамын дагуулийн зураг /Хүдэг 107-107/

Уе мого АЗ

Инженер	<i>Д.Мандхуулуун</i>	Д.Мандхуулуун	Ерөнхий з үйлчилгээч	А.Номин	А.Номин	Огноо	2019.02.21
Гүйцэтгэгч	<i>Д.Мандхуулуун</i>	А.Номин	Ерөнхий з үйлчилгээч	Зүрчлэн дугаар	УХА-1-09	Хүдэг	96
Шалгалт	<i>Д.Мандхуулуун</i>	Д.Мандхуулуун					

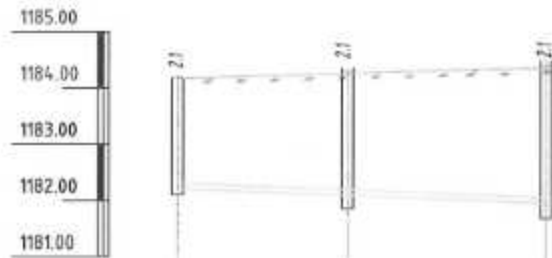

Масштаб Босоо 1:100
Хэвцээ 1:500

	2.0	2.1	2.5
Хоолойн ховилын тэмдэгт /м/	1182.20	1181.04	1181.92
Газрын төслийн тэмдэгт /м/			
Газрын гадаргын тэмдэгт /м/	1184.17	1184.04	1184.47
Худаз хоорондын зай /м/			
Хоолойн төрөл, голч,	Хүмүүтгэсэн хувианцар хоолой Ф150мм / HDPE SNB кг/м ³ /		
Гидравлик үзүүлэлтүүд	Цэвэр ИБ Ургамлын уурас бүхий өнчин хөрс: 0.6-0.3м, Цайвар ширхэгт өнгөтэй, бага чийгтэй, салстны гарал урсгалтай, тоосдорног олсон ул хөрс: 0.3-1.5м, Цайвар ширхэгтэй бэрлэвчтэй өнгөтэй, бага чийгтэйгээс усгаар явцсан олсон чийгтэйгээс хайрлан ул хөрс: 1.5-6.0м		
Бүүрийн хөрс			
Урт / м /			0.008
Налуу / м /	32.5000		
Хүдгийн дугаар, шугамын байгуулалт, эргэлтийн өнцөг	112	113	111

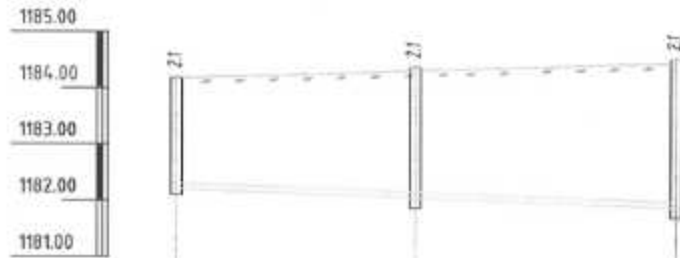

Масштаб Босоо 1:100
Хэвцээ 1:500

	2.0	2.2	2.4
Хоолойн ховилын тэмдэгт /м/	1182.20	1181.05	1181.93
Газрын төслийн тэмдэгт /м/			
Газрын гадаргын тэмдэгт /м/	1184.17	1184.04	1184.47
Худаз хоорондын зай /м/			
Хоолойн төрөл, голч,	Хүмүүтгэсэн хувианцар хоолой Ф150мм / HDPE SNB кг/м ³ /		
Гидравлик үзүүлэлтүүд	Цэвэр ИБ Ургамлын уурас бүхий өнчин хөрс: 0.6-0.3м, Цайвар ширхэгт өнгөтэй, бага чийгтэй, салстны гарал урсгалтай, тоосдорног олсон ул хөрс: 0.3-1.5м, Цайвар ширхэгтэй бэрлэвчтэй өнгөтэй, бага чийгтэйгээс усгаар явцсан олсон чийгтэйгээс хайрлан ул хөрс: 1.5-6.0м		
Бүүрийн хөрс			
Урт / м /			0.008
Налуу / м /	44		
Хүдгийн дугаар, шугамын байгуулалт, эргэлтийн өнцөг	114	115	103



“БОО” ХЭВЦЭЭГ
“О” ХЭВЦЭЭГ
ТӨСВИЙН ЗҮГЭЙ

Ховд аймгийн булган сумын төвийн ус хангамж, ариурах талуурган гадна шуган сүлжээ

Гадна ариулах талуурган өдгөний дагуулын зураг /Худаз 112-111, 114-113/

Үе нлс: А3

Инженер *Д.Мандахчувуу*
Гүйцэтгэл *А.Нарин*
Шалбарал *Д.Мандахчувуу*

Ерөнхий гүйцэтгэгч:
ОДТ 32-2018
Ерөнхий гүйцэтгэгч:

Масштаб: 1:500
Зургийн дугаар: ЗХКА 7-30
Хүндс: 2018.03.21
Хүндс: 96

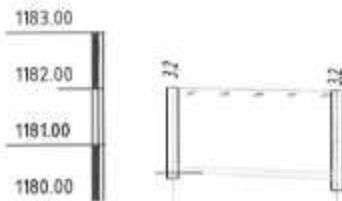

Масштаб Босоо 1:100
Хэдмээ 1:500

Хоолойн ховилмын тэмдэгт /м/	1180.50	1180.30
Газрын төслийн тэмдэгт /м/		
Газрын гадаргын тэмдэгт /м/	1182.09	1181.06
Худаг хоорондын зай /м/		
Хоолойн төрөл, голч,	хувиар хээлэй Ф150мм	
Гидравлик үзүүлэлтүүд		
Бүүрийн хөрс		
Урт / м /	0.008	
Налуу / м /	14.5	
Хүдгийн дугаар, шугамын байгуулалт, эргэлтийн өнцөг	119	2

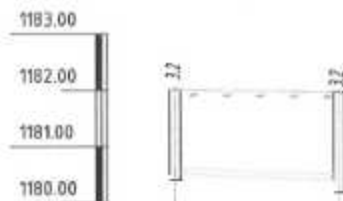

Масштаб Босоо 1:100
Хэдмээ 1:500

Хоолойн ховилмын тэмдэгт /м/	1180.50	1180.30
Газрын төслийн тэмдэгт /м/		
Газрын гадаргын тэмдэгт /м/	1182.09	1181.06
Худаг хоорондын зай /м/		
Хоолойн төрөл, голч,	хувиар хээлэй Ф150мм	
Гидравлик үзүүлэлтүүд		
Бүүрийн хөрс		
Урт / м /	0.008	
Налуу / м /	15	
Хүдгийн дугаар, шугамын байгуулалт, эргэлтийн өнцөг	116	27

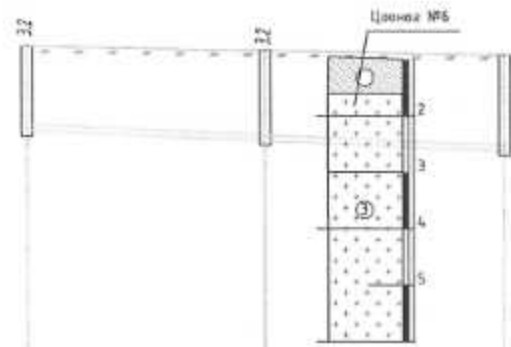
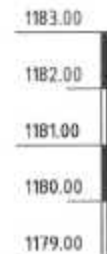

Масштаб Босоо 1:100
Хэдмээ 1:500

Хоолойн ховилмын тэмдэгт /м/	1180.50	1180.05	1179.60
Газрын төслийн тэмдэгт /м/			
Газрын гадаргын тэмдэгт /м/	1182.09	1181.06	1181.06
Худаг хоорондын зай /м/			
Хоолойн төрөл, голч,	Хүчтэгсэн хувиар хээлэй Ф150мм / HDPE SN8 kg/m ² /		
Гидравлик үзүүлэлтүүд	Цооног №6 Ургамлын үндэсгүй өнгөн хөрс 0.0-0.3м, Цайвар шэргэлт өнгөтэй, бага чийтэй, салстны гэрэл үүсгэлтэй, тоосорлоот аюул үл хөрс 0.3-1.5м, Цайвар шэргэлтэй бэр шэргэлт өнгөтэй, бага чийтэйгээс усаар хөлдөөн элсэн чөмсөгтэй хайрван үл хөрс 1.5-6.0м		
Бүүрийн хөрс			
Урт / м /	0.008		
Налуу / м /	51		
Хүдгийн дугаар, шугамын байгуулалт, эргэлтийн өнцөг	117	108	30



Ховд аймгийн Булаган сумын төдийн ус хангамж, ариулах системийн гадна шугам сүлжээ

Гадна ариулах системийн шугамын загварын зураг /Худаг 116-71, 117-30/	Үе олон: А3
Ижтэйгч: Д.Мандагчүлэн	Эрхний гүйцэтгэл: ОИТ 12-2018
Гүйцэтгэл: А.Мунин	Масштаб: 1:500
Валгалсан: Д.Мандагчүлэн	Эрхний дугаар: УХАТ-91
	Огноо: 2019.03.21
	Хуудас: 96

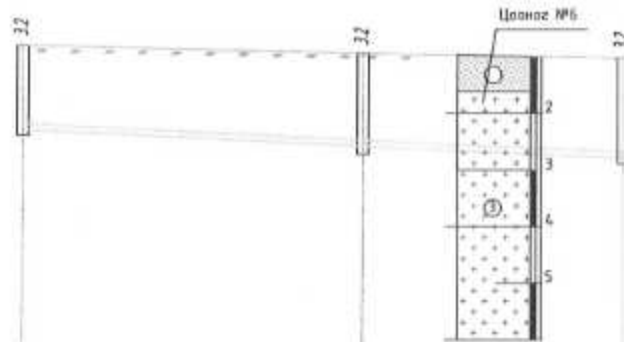
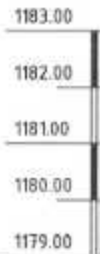

Масштаб Босоо 1:100
Хэвтээ 1:500

Хоолойн ховилын тэмдэгт /м/	1182.50	1182.26	1182.09
Газрын төслийн тэмдэгт /м/			
Газрын гадаргын тэмдэгт /м/	1182.09	1181.66	1181.66
Худаг хоорондын зай /м/			
Хоолойн төрөл, голч,	Х үчигтэсэн хувиандар хоолой $\Phi 150\text{мм}$ / HDPE SN8 kn/m^2		
Гидравлик үзүүлэлтүүд	Цооног №6 Ургамлын уурас буюу өнгөн хөрс: $0.0-0.3\text{м}$, Цайвар шороолт өнгөтэй, бага чийтэй, салхны даралт үүсгэлтэй, тосорхой алсан үл хөрс: $0.3-1.5\text{м}$, Цайвар шороолт өнгөтэй, тосорхой алсан үл хөрс: $1.5-6.0\text{м}$		
Бүүрийн хөрс			
Урт / м /	30	21	0.008
Налуу / м /			0.008
Худгийн дугаар, шугамын байгуулалт, эргэлтийн өнцөг	95	95	80

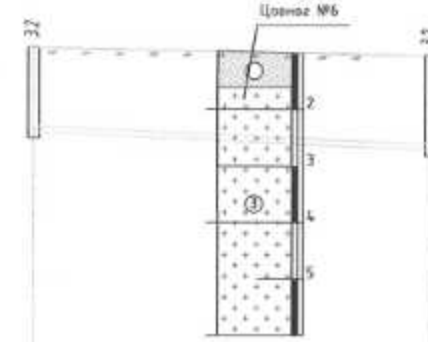
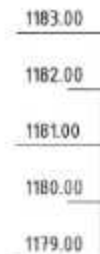

Масштаб Босоо 1:100
Хэвтээ 1:500

Хоолойн ховилын тэмдэгт /м/	1182.50	1182.26	1182.09
Газрын төслийн тэмдэгт /м/			
Газрын гадаргын тэмдэгт /м/	1182.09	1181.66	1181.66
Худаг хоорондын зай /м/			
Хоолойн төрөл, голч,	Х үчигтэсэн хувиандар хоолой $\Phi 150\text{мм}$ / HDPE SN8 kn/m^2		
Гидравлик үзүүлэлтүүд	Цооног №6 Ургамлын уурас буюу өнгөн хөрс: $0.0-0.3\text{м}$, Цайвар шороолт өнгөтэй, бага чийтэй, салхны даралт үүсгэлтэй, тосорхой алсан үл хөрс: $0.3-1.5\text{м}$, Цайвар шороолт өнгөтэй, тосорхой алсан үл хөрс: $1.5-6.0\text{м}$		
Бүүрийн хөрс			
Урт / м /	30		0.008
Налуу / м /			0.008
Худгийн дугаар, шугамын байгуулалт, эргэлтийн өнцөг	97		82



Улаанбаатар хот
"Орбита" хувийн
хэв маягтай хэргийн
компани

Хөдд аймгийн Булган сумын төвийн уг хангамж, ариутгах татнуургын гайна шугам сүлжээ				
Гайна ариутгах объектын өргөтгөл ажлын зурагын хүснэгт /Хүндэт-5/				
Инженер	А.Орлов	А.Рандагчуурын	Ерөнхий зүйцлүүлэгч:	Могонов
Гүйцэтгэгч	А.Орлов	А.Орлов	08.12-2019	1:500
Шалгах	А.Орлов	А.Рандагчуурын	Ерөнхий зүйцлүүлэгч:	Эргэлт дугаар:
			УХАТ-32	7019.03.21
				Хуудас:
				96

Үе шат А3

Говь:

Хуудас:

96

Хөндлөн огтлол /даралтгүй хоолойн /

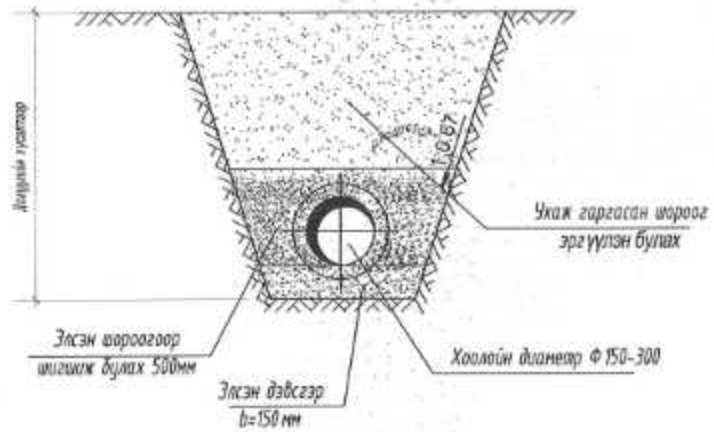

Хөндлөн огтлол /даралттай хоолойн /

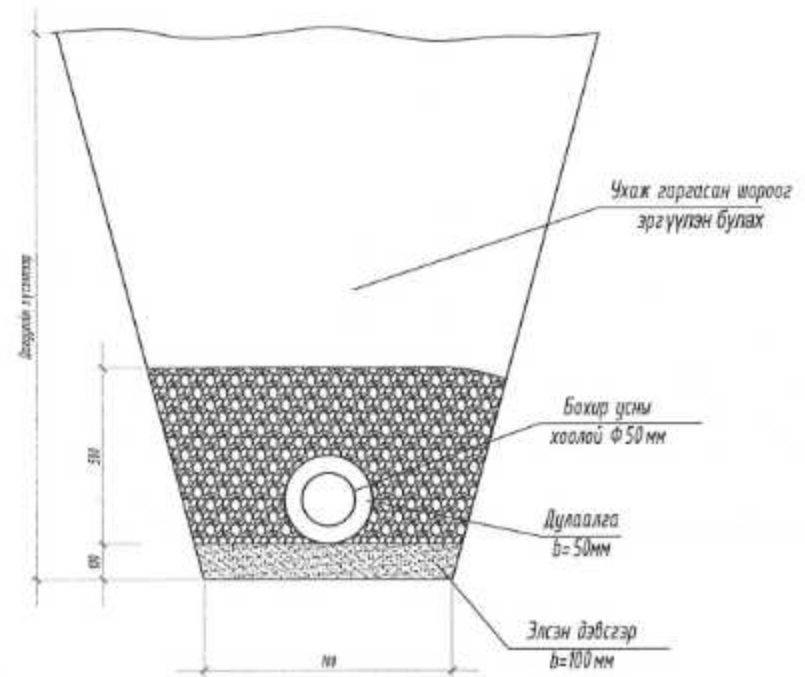

 <p>“ТӨРӨЛЖҮҮЛЭГ” ХХК “00100000” ЗРЛГ ТӨСӨӨН ДУГА</p>	Хөвд аймгийн Булаган сумын төвийн ус хангамж, ариутгах татнуурын гадна шуган сүлжээ				
	Гадна ариутгах татнуурын шугамын дараагийн тусгал /Хүдэг1-5/				Үе шал АЗ
	Ижтөв	Д.Мандишүлүүн	Срэмийн гүйцэтгэгч ОДТ 12-2018	Масштаб 1:500	Өгөө 2019.03.21
	Гүйцэтгэгч	А.Номин	Срэмийн гүйцэтгэгч	Дулааны дугаар УХАТ-93	Хурдал 96
Шалбарсан	Д.Мандишүлүүн				

Огтлол 1-1

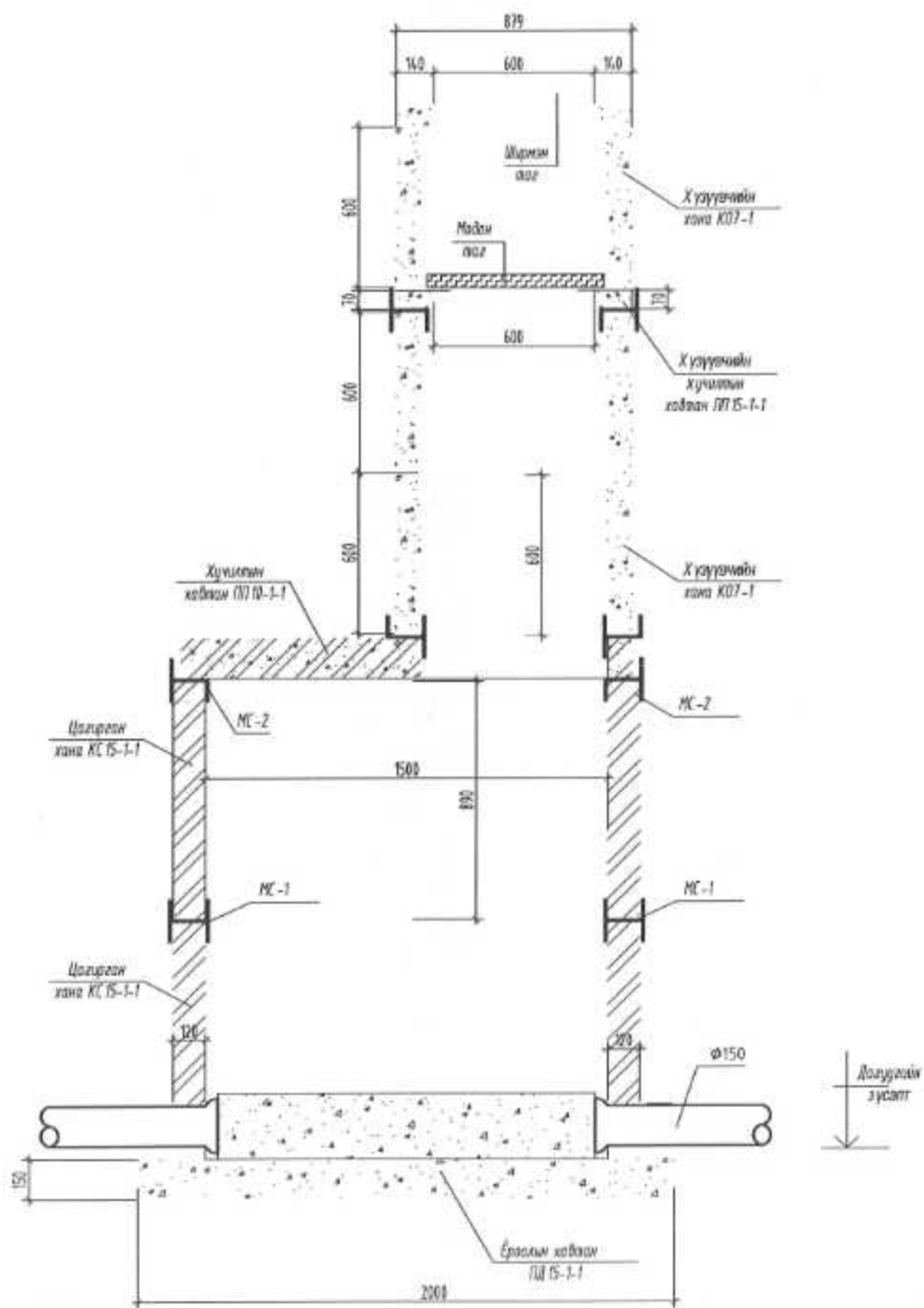

Хүдгийн байгуулалт 0.00 түвшин

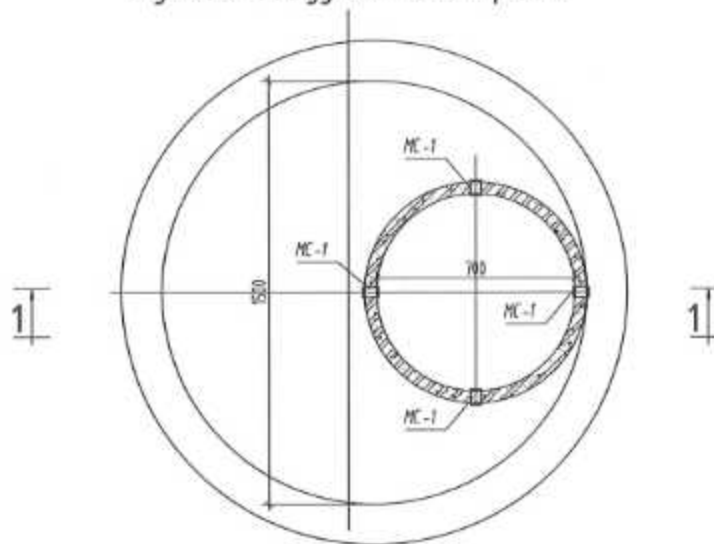

Хүдгийн байгуулалт 2.00 түвшин

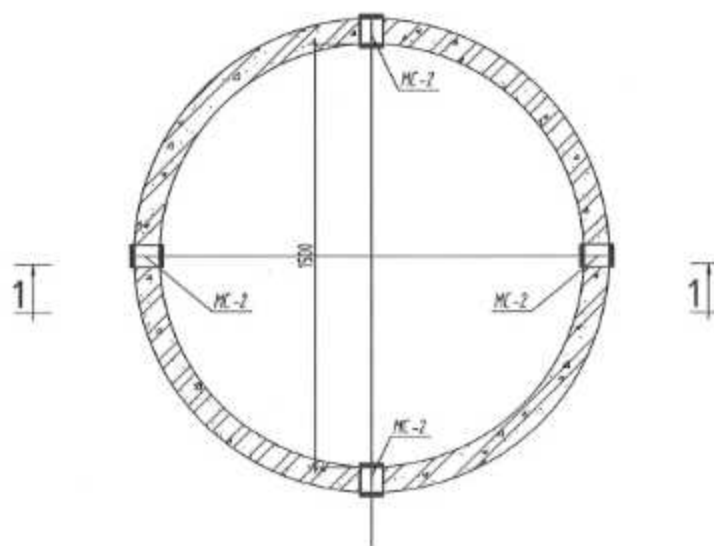

<p>“УВАН ХАРИУУЛ” ХӨӨ “Uvann Khariul” LLC Улаанбаатар</p>	<p>Хөдд аймгийн Булган сумын төвийн ус хангамж, ариутгах талуургын гадна шуган сүлжээ</p>				
	<p>Гадна ариутгах талуурган ажгийн долоуулам зүсэлт /Хүдэг-5/</p>				
	<p>Инженер Гүйцэтгэл Шалсан</p>	<p>Д.Мандагчүрэн А.Номин Д.Мандагчүрэн</p>	<p>Срэнхий гүйцэтгэл ОДТ 12-2018 Срэнхий гүйцэтгэл</p>	<p>Масштаб 1:500 Зургийн дугаар УХАТ-96</p>	<p>Үе олол А3 Огноо 2019.03.21 Хуудас 96</p>
	<p>Хуучин зураг</p>				

БЭХЭЛГЭЭНИЙ ДЕТАЛЬ, М 1:10

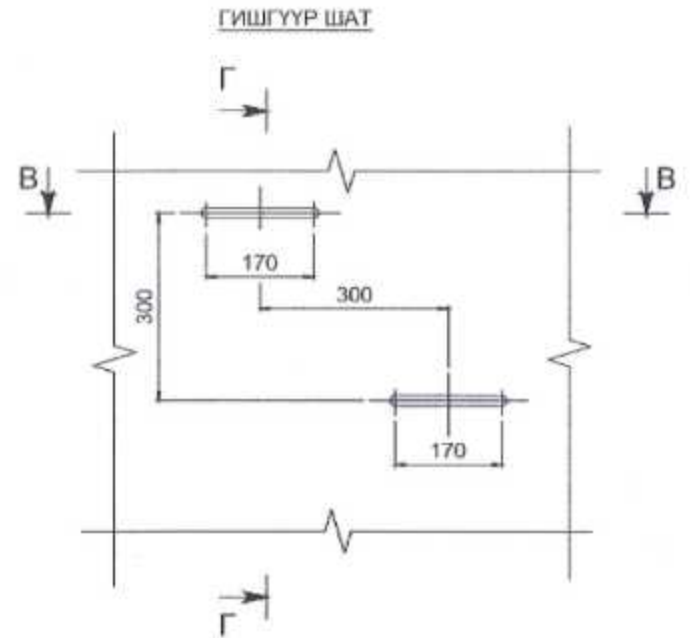
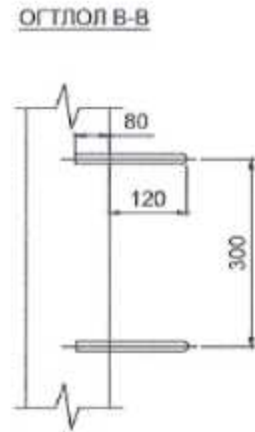
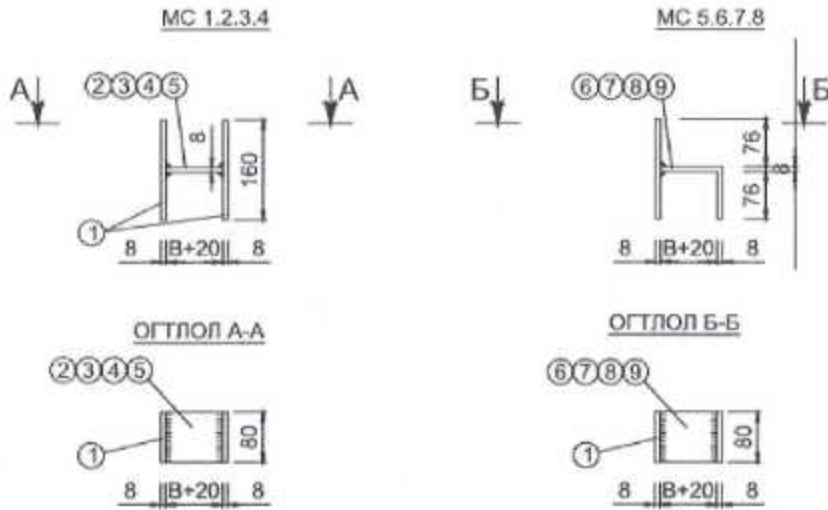

Марк	№ поз	Дүүргэлт	Урт, мм	Тоо	Жин, кг		
					поз	В оёх поз	Марк
MC-1 D=700	1	80x8	160	2	0.80	1.60	2.05
	2	80x8	90	1	0.45	0.45	
MC-2 D=1000	1	80x8	160	2	0.80	1.60	2.10
	3	80x8	100	1	0.50	0.50	
MC-3 D=1500	1	80x8	160	2	0.80	1.60	2.15
	4	80x8	110	1	0.55	0.55	
MC-4 D=2000	1	80x8	160	2	0.80	1.60	2.20
	5	80x8	120	1	0.60	0.60	
MC-5 D=700	1	80x8	160	1	0.80	0.80	1.65
	6	80x8	170	1	0.85	0.85	
MC-6 D=1000	1	80x8	160	1	0.80	0.80	1.70
	7	80x8	180	1	0.90	0.90	
MC-7 D=1500	1	80x8	160	1	0.80	0.80	1.75
	8	80x8	190	1	0.95	0.95	
MC-8 D=2000	1	80x8	160	1	0.80	0.80	1.80
	9	80x8	200	1	1.00	1.00	

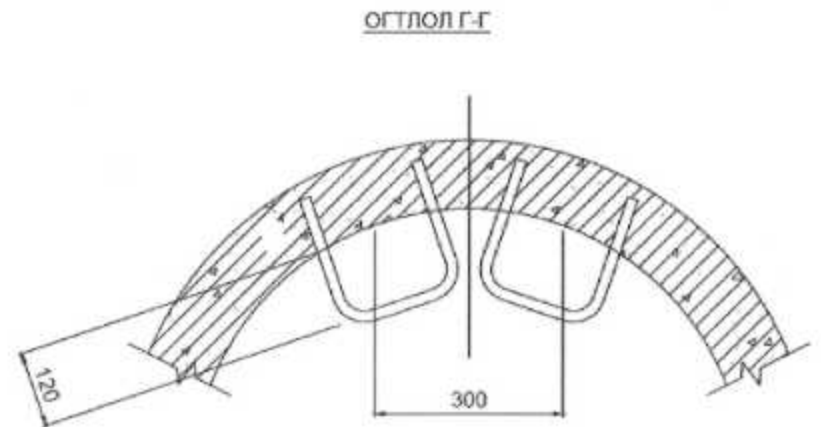
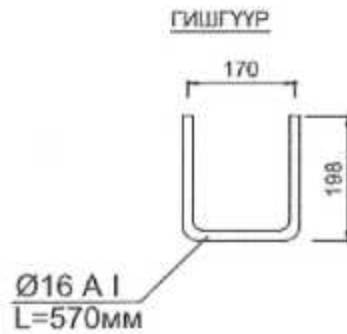



ТАЙЛБАР

- Эвдрэлтээс хамгаалах түрхлэг түрхэх
- "B" Хэмжээс цагиргаас ханы зузаантай тэнцүү байна.
- Бэхэлгээний детальд ГОСТ 380-2005 стандартын ган ашиглана. Гангийн марк Вст3к2, эсэргүүцэл R= 2100 кг/см

<p>"MONGOLIAN" ХХК "МОНГОЛ" ХЭРГ БҮЛЭГ</p>	Ховд аймгийн Булган сумын төдийн ус хангамж, ариутгах татнуурын гадна шугам сүлжээ				
	Гадна ариутгах татнуурын шугамын барууний тусламж /Худал-5/				
	Модель	gshayr	Д.Мандхуял	Ерөнхий гүйцэтгэгч	Масштаб
Гүйцэтгэсэн	gshayr	А.Ням	ОДТ 12-2018	1:500	Огноо
Шалсан	gshayr	Д.Мандхуял	Ерөнхий гүйцэтгэгч	Хувийн дүрээр	2019.03.21
			УХАТ-95	Хуудас	36

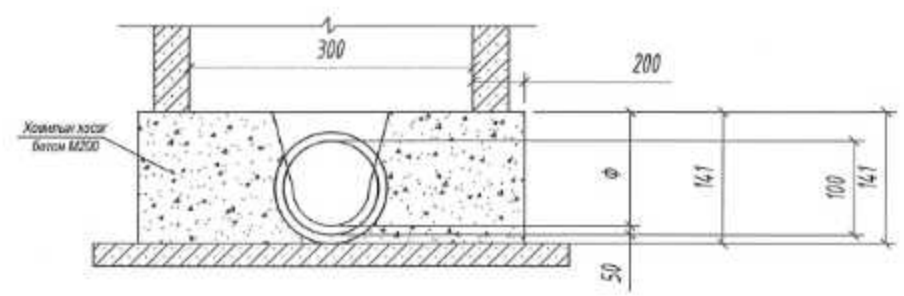
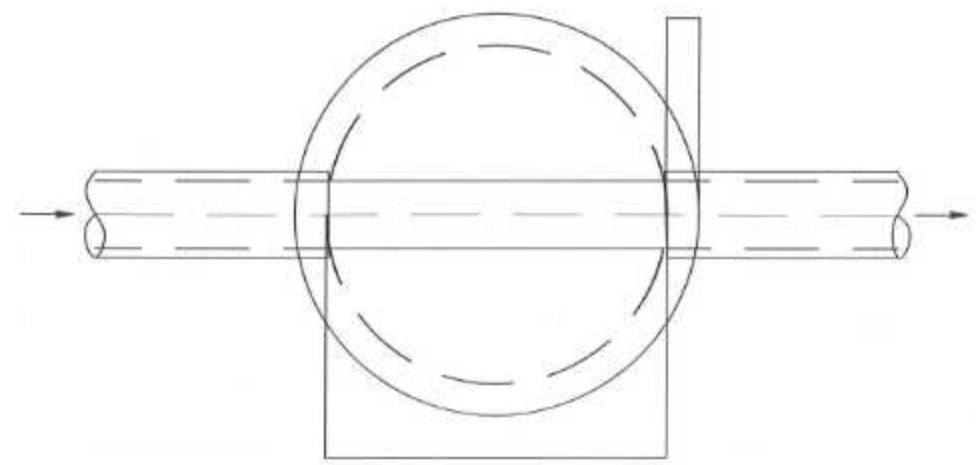
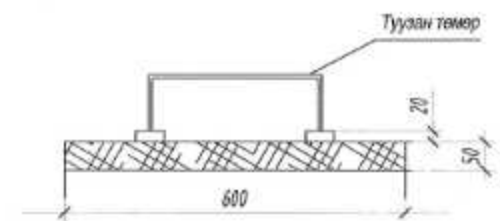
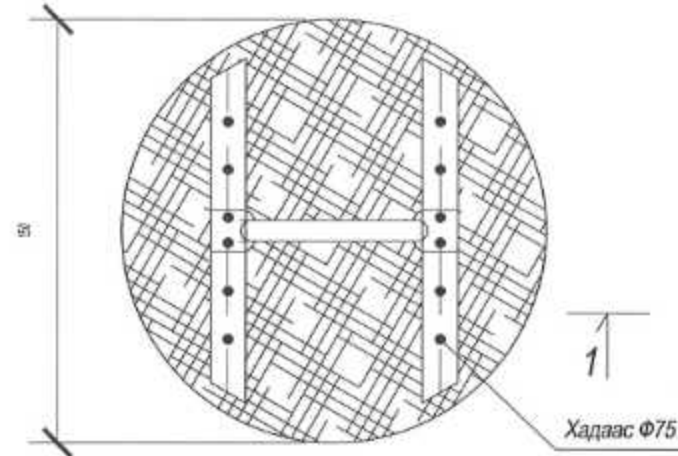
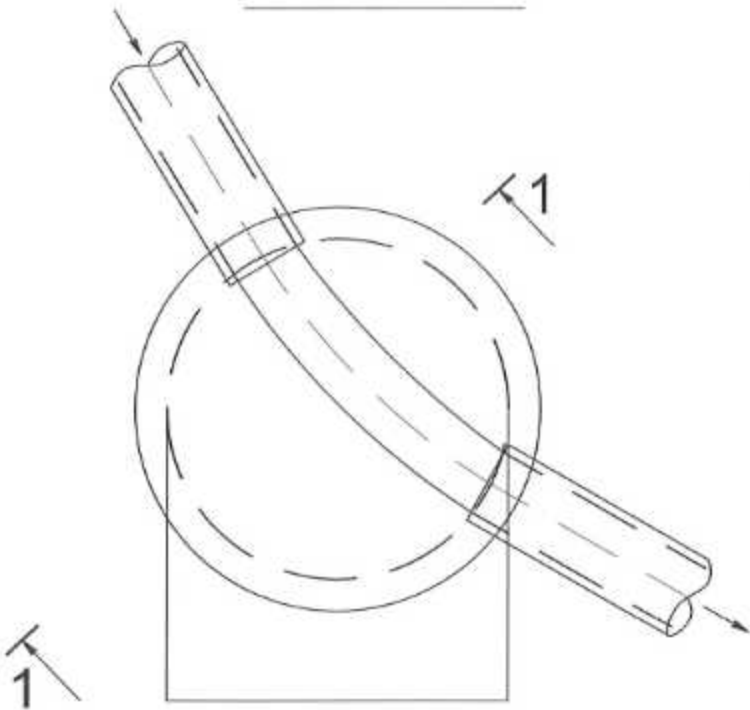
ÒÎÉÌ -II



 "TUBIN KAZBAG" ХХК "ТЭГ ХӨНӨГ" Эрэл төслийн зүйл	Ховд аймгийн Булган сумын төвийн ус хангамж, ариутгах татцарын гадна шугам сүлжээ				
	Гадна ариутгах патурлын язгарин өслүүрийн тусламж /Худал-5/				
	Инженер	<i>Delany</i> Д.Мандахчулуун	Ерөнхий гүйцэтгэгч	Масштаб	Огноо
	Гүйцэтгэсэн	<i>Delany</i> А.Номин	ОДТ 12-2018	1:500	2019.03.21
Шалсан	<i>Delany</i> Д.Мандахчулуун	Ерөнхий гүйцэтгэгч	Зургийн дүрвэл	Хуудас	
			УХАТ-96	96	

Үе нэл: А3
 2019.03.21
 Хуудас 96