

**ДОРНОД АЙМАГ, ЧУЛУУНХОРООТ СУМ**

**ЗДТГ -ЫН БАЙРНЫ ӨРГӨТГӨЛ БҮЮУ ИРГЭДЭД ҮЙЛЧЛЭХ НЭГ ЦЭГИЙН ҮЙЛЧИЛГЭЭ**

/АЖЛЫН ЗУРАГ/

ЗӨВШӨӨРСӨН:

БОЛОВСРУУЛСАН:

Албан тушаал	Нэр	Гарын үсэг	Гүйцэтгэгч	"ИГ" ХХК	Албан тушаал	Нэр	Гарын үсэг
					Захирал	И.Ганбаатар	
Дорнод аймгийн ерөнхий архивлектор	Ц.Цогтэрэл		Захиалагч		Албан тушаал	Нэр	Гарын үсэг
			Чулуунхороот сумын ЗДТГ		Засаг дарга	З.Гэрэлт-Од	



### Хэсэглэл 4 М1:25

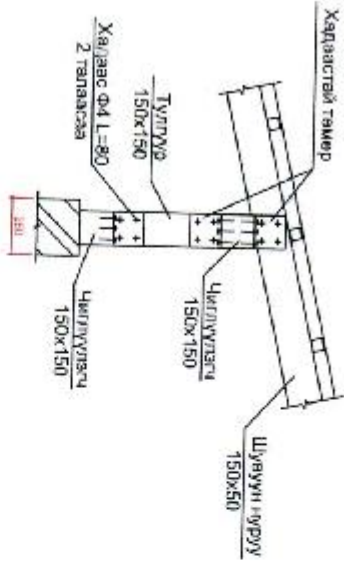

### Хэсэглэл 5 М1:25

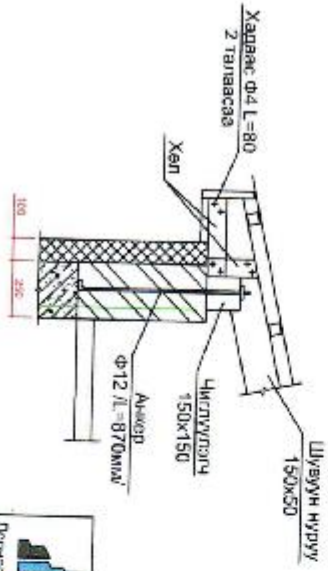

### Дээврийн материалын тодорхойлолт

Поз.	Эдлэхүүний нэр	Огтгол /мм/	Урт /м/	Тоо /ш/	Тайлбар
Гол барилгын дээвэр					
1	Шувуу нуруу	150x50	6.5	18	
2	Чиглүүлэгч	150x150	8	12	
3	Тулгуур	150x150	0.35	9	
4	Тулгуур	150x150	0.17	18	
5					
6	Сараалж мод	50x50	8	28	
7	Анкер	Ф12	0.9	81	
8	Дээврийн төмөр				105.9 м2
9	Малгай төмөр			8	1
10	Карниз				4.0 м2

		<b>Дорнод аймгийн Чулуунхороот сум ЗДТГ-ын байрны өргөтгөл</b>		<b>БА</b>	
Захирагч	И.Ганбаатар	Дээврийн хэсэглэлүүд.			
Архитектор	С.Сэлэнгэ	материалын түүвэр			
Инженер	Г.Байдал	Зургийн шмфр.	ИГ-15/2019		
Гүйцэтгэсэн	Г.Байдал				
Дорнод аймгийн Чулуунхороот сум ЗДТГ-ын байрны өргөтгөл		Дээврийн хэсэглэлүүд.		Маштаг: М1:100	
Архитектор С.Сэлэнгэ		Инженер Г.Байдал		Үе шал хуудас 5/5 хуудас	
Гүйцэтгэсэн Г.Байдал		Зургийн шмфр. ИГ-15/2019		2019 оны 12-р сар	

- Дээврийн долгионт төмөр
- Шувуун нуруу
- Хайргалуй хар цаас 3 үе РМ-350
- Цементэн тэгшилгээ б=20мм
- Бетон тэгшилгээ М50 б=50мм
- Үнсэн дулаалга б=150мм
- Эрдэс хөвөн дулаалга б=200мм
- Уур, ус тусгаарлагч пергамин П250
- Модон хучилт

Огтлол 1-1  
М1:50

Хэсэглэл 1

Хэсэглэл 5

Хэсэглэл 4

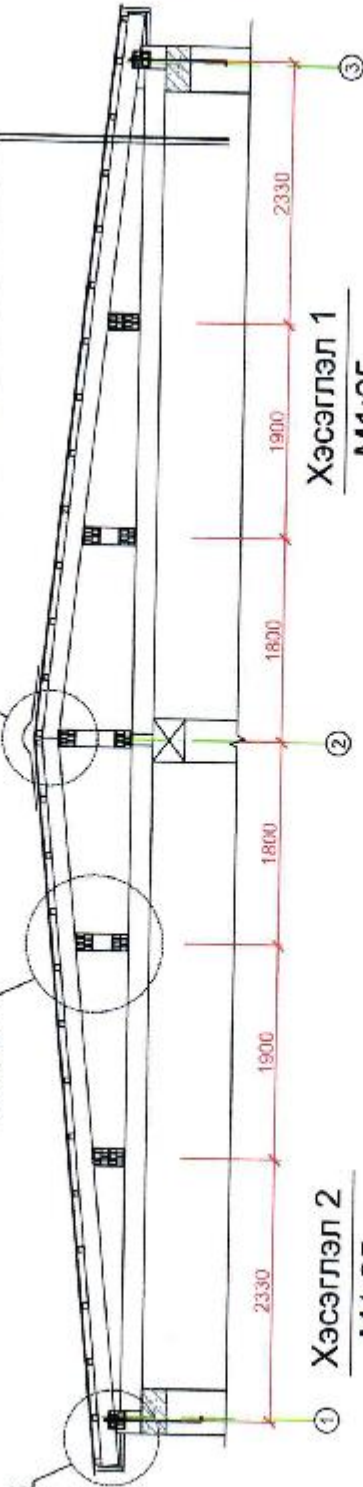

Хэсэглэл 2  
М1:25

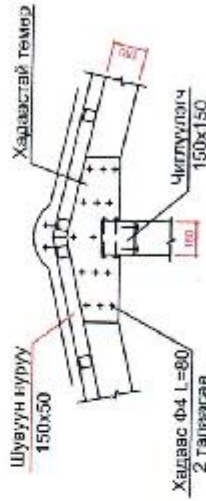
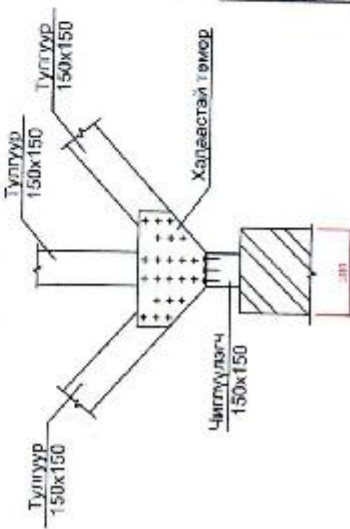

 Дорнод аймаг Харан сум Авчир-360 "ИГ" ХХК	Захирал	И.Ганбаатар	Дорнод аймгийн Чулуунхороот сум, ЗДТГ-ын байрны өргөтгөл	Масштаб: М1:100 Үе шат А3	Хуудас 4	Бүх хуудас 5
	Архитектор	С.Санжаагийн				
"ИГ" ХХК	Инженер	Г.Байгал	Зургийн шифр: ИГ-15/2019	2019 оны 12-р сар		
	Гүйцэтгэсэн	Г.Байгал		БА		

## Шувуун нурууны байгуулалт

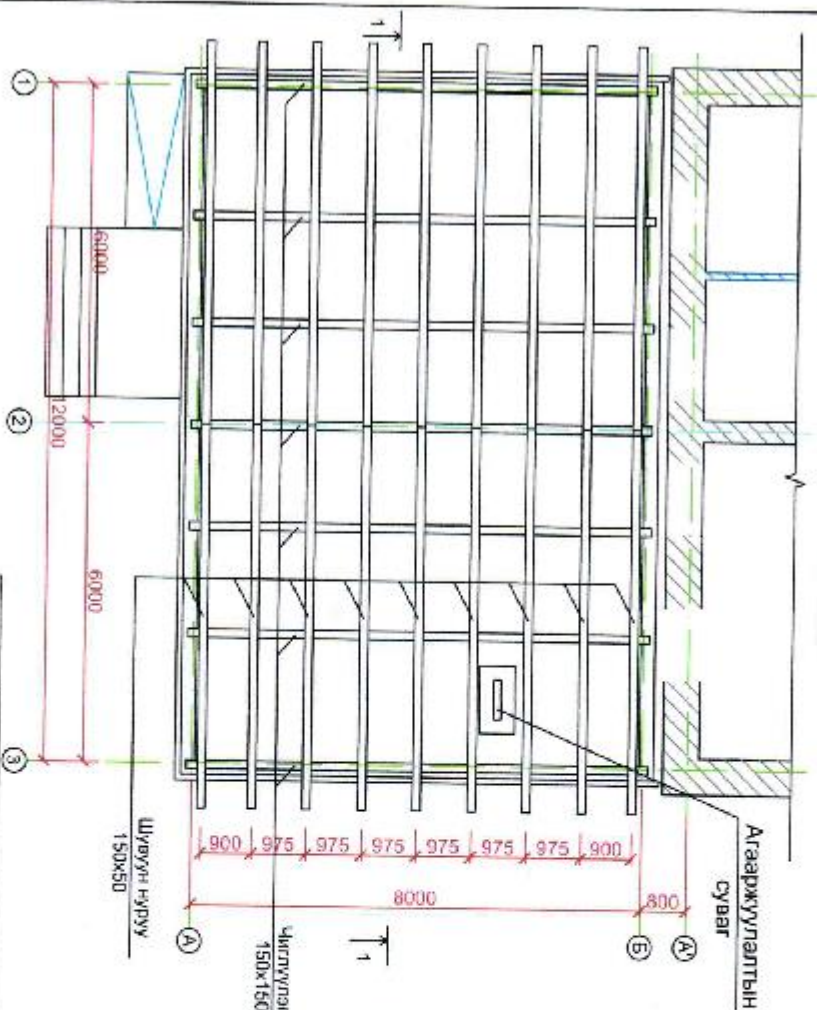

Тайлбар

Дээврийн ажлыг хийхээс өмнө дээвэрт гарах салхижилийн суваг хана болон төлөрцдөг антенн, аялга зайлуулгын үсрэлтийн ажлыг ХС, ЦБУ, ЦХ, ХД маркийн ажлын зургаар заасны дагуу хийж гүйцэтгэсэн байх шаардлагатай.

Дээврийн ажлыг гүйцэтгэхдээ БНБД 3.04.01-88, БД 12-101-05-ийг дагаж мөрдөнө. Шувуун нурууны хийлцлийг цуврал Г.1040-2Г дав2-ийн дагуу гүйцэтгэнэ. Ул нурууг параллель ханын орлогт L=800мм-ийн урттай Ф12А1 анкергаар 600мм тутамд суулгаж бэхэлнэ. Долгионт төмөр дээврийг дээврийн хуучлаа БНБД 31-02-03-ыг үндэслэн бр налуутай байхаар тооцоолно. Бөмбөгтэй хэрэглэгдэх модон материалын чийглэг нь 18% -аас ихгүй байх шаардлагатай. Модон хийц эшлэхүүнийг өмхрүүл, хорхой шавьж, шатгалтаас хамгаалах зорилгоор ужил өсгөрүүчлэгч болон хамгаалганы турхилгуудийг БНБД 1-В-28-76-ийн шаардлагын дагуу хийж шаардлагатай. Дөрвөх найрлага бүхий усцамаар 72 цагийн дайтгайгаар 2 удаа нэгэнт хийсэн байх шаардлагатай. Үүнд: ус 11%, шохой 74%, шар шавар 4%, давс 11% байна. Шувуун нурууг өмхөрч ялзарсан, хягдч цуурсан модоор хийхийг хатуу хориглоно. Хөдөөсийг ГОСТ-4028-63-ын шаардлагын дагуу авна. Зөвлөж суулгаар, захын уяагь хэсэгтэйгүүдийг болт, хадагас талуураар зурга төслийн дагуу чанартай хийж гүйцэтгэнэ. Холбох элемент, холбоос Талуураг, шургал, зэрэг метал хийлцүүдэд зэрэглэлээс хамгаалах арга хэмжээг авна. Модон материалыг гявир дээр нь тохируулж хийнэ. Дээврийн ажлыг дулааны нөхцөлд хийж гүйцэтгэх ба хур тунагатай үед модон материалыг ус чийгнээс хамгаалах арга хэмжээ авах хэрэгтэй. Материалын түвэгт модны эсгүүрийн хорогдал тусгагдаагүй болно.

 Дорнод аймгийн Чулгунхороот сум, ЗДТГ -ын байрны өргөтгөл		<b>ББ</b>	
Захирагч	И.Ганбаатар	Шувуун нурууны байгуулалт, тайлбар бичиг	
Архитектор	С.Санжаланчим		
Люкениер	Г.Байгал		
Гүйцэтгэсэн	Г.Байгал	Зургийн шифр: ИГ-15/2019	
Масштаб: М1:100	Хуудас: 3	2019 оны 12-р сар	

Гадна довжоны байгуулалт  
М1:100

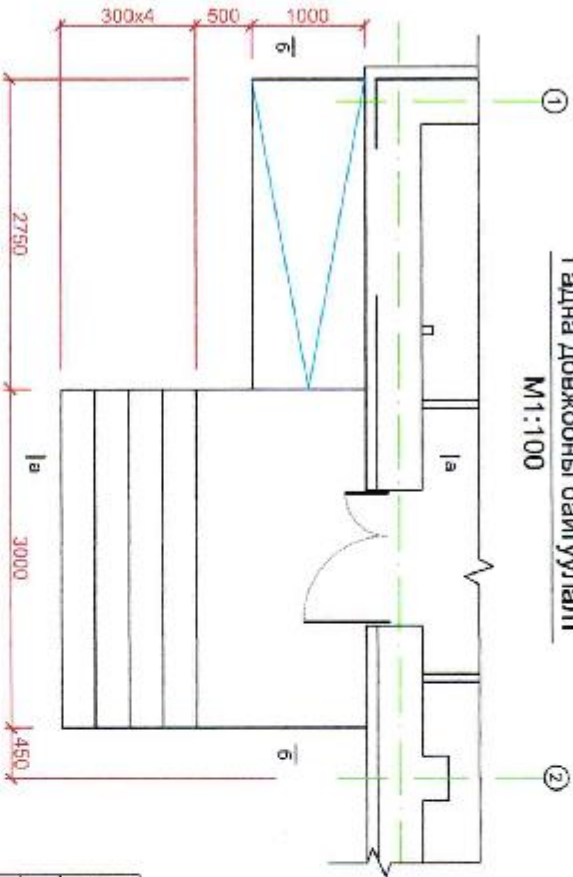

а-а

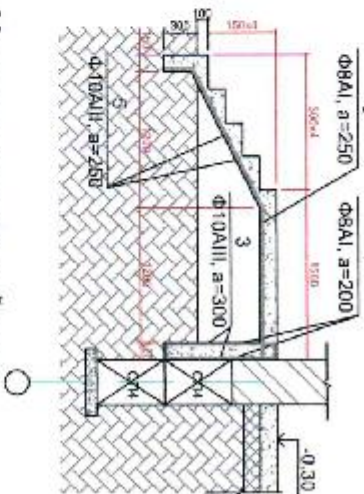

б-б

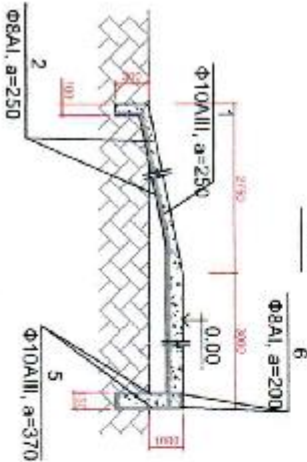

Материалын тодорхойлолт

Поз.	Нэр	Тоол/хэмж /ш/	Нийт жин /кг/
1	Ф10АІІІ ГОСТ5781-82 L=5700	5	19.3
2	Ф8АІ ГОСТ5781-82 L=950	12	4.5
3	Ф10АІІІ ГОСТ5781-82 L=1000	22	14.9
4	Ф8АІ ГОСТ5781-82 L=2950	12	14.0
5	Ф10АІІІ ГОСТ5781-82 L=2950	8	16.0
6	Ф8АІ ГОСТ5781-82 L=2930	13	15.0
	Бетон анги В20 (БМ250)	-	V=7.37м³

Дорнод аймгийн Чулуунхороот сум, ЗДТГ -ын байрны өргөтгөл

ББ

 Дорнод аймаг Харгын сум 99100900	Захирагч	И.Ганбаатар	Гадна довжол, ландууны байгуулалт, арматурлагдлт	Масштаб: М1:100
	Архитектор	С.Санжаланым		Төлөөг
Инженер	Г.Байгали		Хуульч	1х хууль
Гүйцэтгэсэн	Г.Байгали		АЗ	2
				5
			Зургийн шифр: ИГ-15/2019	2019 оны 12-р сар

# Суурийн байгуулалт

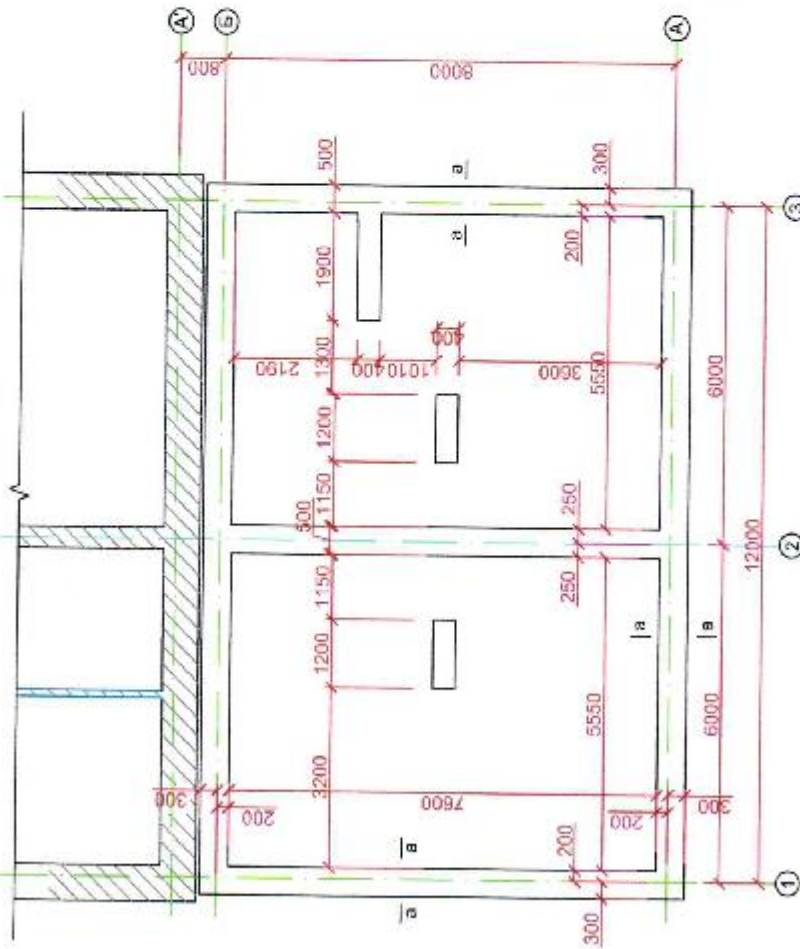

а-а  
M1:50

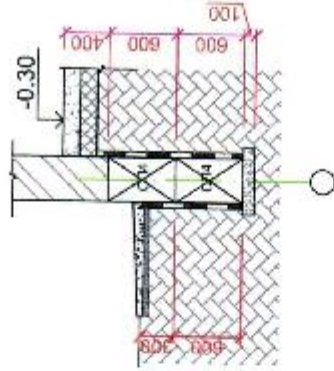

## Тайлбар

1. Одоо байгаа барилгын 1-р давхрын шалны түвшинг 10.00 гэж авсан болно.
2. Хэтгээ ус тусгаарлагчийг 40мм зузаан цементэн зууригаар хийж өгнө. Босоо ус тусгаарлалтыг баганын суурийн газартай харьцах хэсэгт халуун хар тосгор 2 дахин түрхэж хийнэ.
3. Цутгамал довжлоо, палдусыг 100 марк /В7.5/-ийн бетоноор гүйцэтгэнэ.
4. Бетоны хамгаалалтын үе 30мм.
5. Арматурууд ГОСТ 5781-82 -ийн дагуу байна.

 Дорнод аймгийн Чулуунхороот сум, ЗДТГ -ын байрны өргөтгөл		<b>ББ</b>	
Захирал	И.Ганбаатар	Масштаб: М1:100	
Архитектор	С.Санжааням	Үе шат	Хууцаг бүх хуудас
Инженер	Г.Байгал	АЗ	1 5
"ИГ" ХХК	Гүйцэтгэсэн Г.Байгал	Зургийн шифр: ИГ-15/2019	
		2019 оны 12-р сар	

# Дээврийн байгуулалт

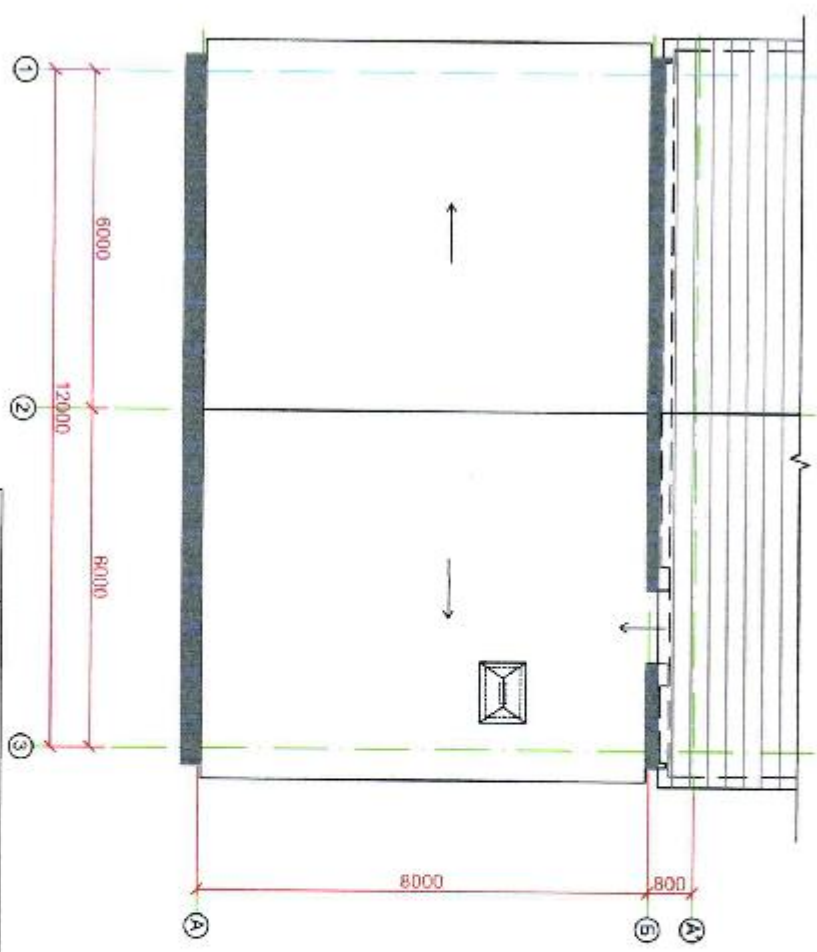

- Таних тэмдэг**
-  Одоо байгаа барилга
  -  Өргөтгөлийн барилгын параллель
  -  Өргөтгөлийн барилга

 Дорнод аймгийн Хөрөн-сүм Засаг дарга "ИИ" ХХК	Захирагч	И.Ганбаатар	Дорнод аймгийн Чулуунхороот сүм. ЗДТГ -ын байрны өргөтгөл	Маштаг: М1:100 Үе шат Хуудас Бүх хуудас
	Архитектор	С.Санжиданым		
	Инженер	Г.Байгал	Зургийн шидр: ИГ-15/2018	АЗ
	Үнцэтгэсэн	Г.Байгал		7
				7
				2019 оны 12-р сар

**БА**



Хажуу тал

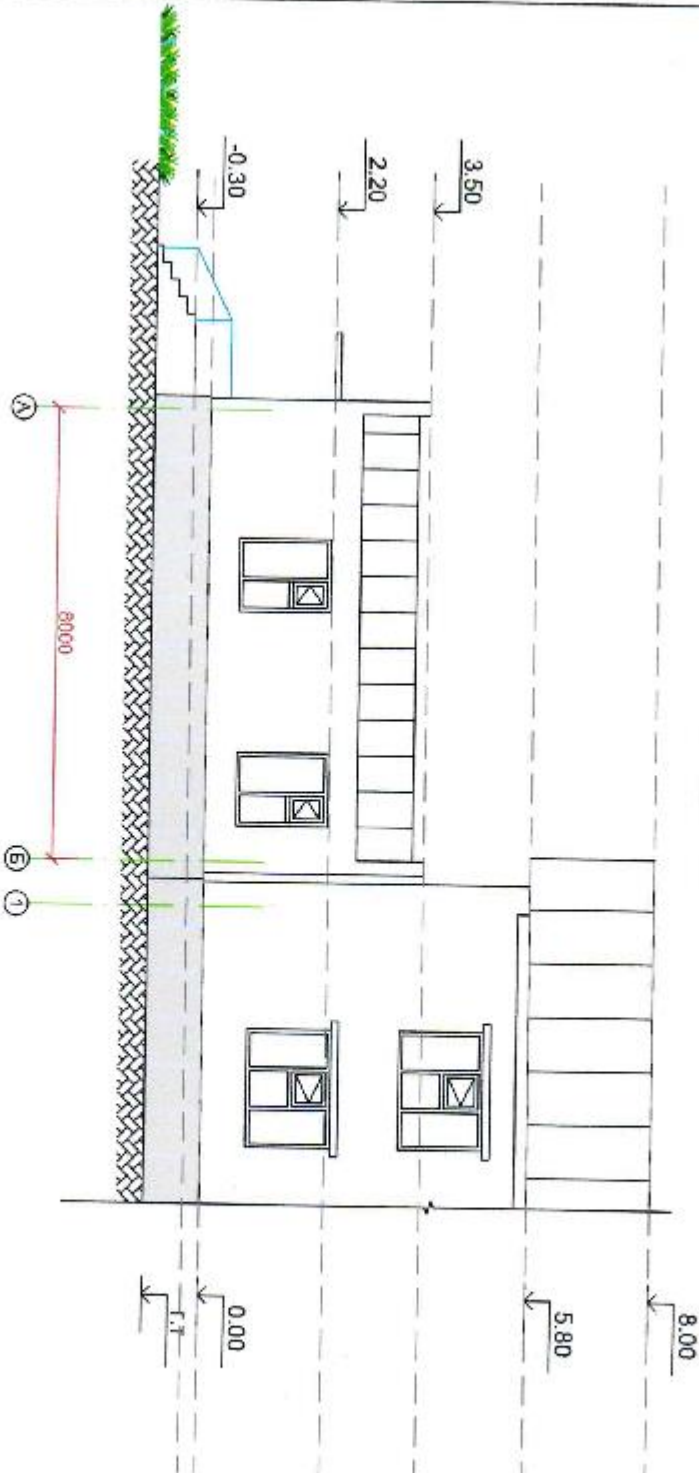

		Дорнод аймгийн Чулуунхороот сум, ЗДТГ -ын байрны өргөтгөл		Хажуу тал		Мэсэлб: М1:00	
Дорнод аймгийн Харуун сум Засаг дарга	Захирагч Архитектор Инженер	И.Ганбаяр С.Санжиданым Г.Байгал	Г.Уялтайсан Г.Байгал	Зургийн шифр: ИГ-19/2019	Үе шат А3	Хугацаа 6	Бүх хуудас 7
"ИГ" ХХК					2019 оны 12-р сар		

БА

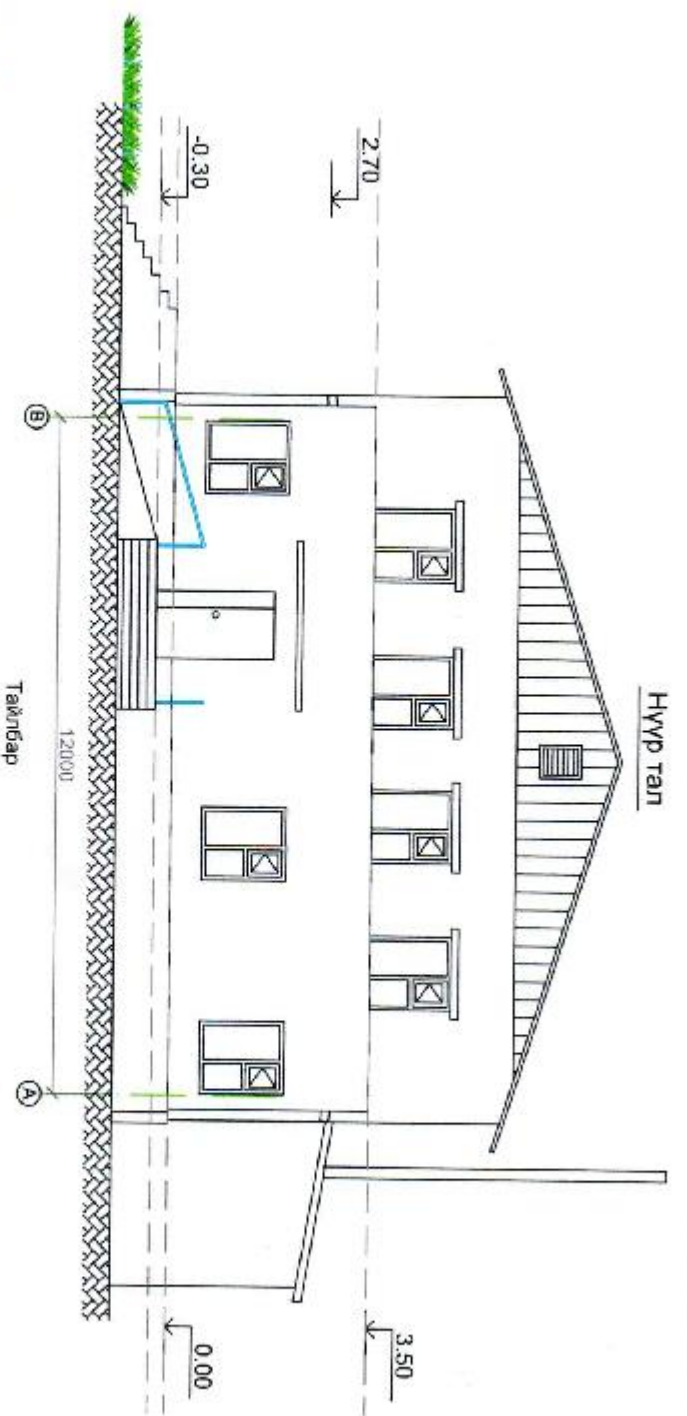

1. Барилгын гадна заслалын ажлыг хийхээс өмнө ханын нийт гадаргуугийн нхх сувийг богинож цэвэрлэж бэлтгэх шаардлагатай. Хүитний улиралд гадна заслалын ажлыг хийхийг хориглоно. Гадна ханыг зориулалтын эмүльсэн будааар 2-3 давхин будна.
2. Цоолийг механик элэгдэлд тэсвэртэй чүлүүгээр өнгөлнө. Гадна шат доошоо бетондож цутгахдаа өнгөлгөөг маш сайн хийж шаардлагатай.
3. Барилгыг тойруулан 1м -ийн ергэлтэй хааявчийг БМ100 маркийн бетоноор хийж гүйцэтгэх ба хийхээс өмнө газрыг сайтар нягтруулсан байх шаардлагатай. Хааявчийн зузаан 100-150мм байна.

Дорнод аймгийн Чүлүүнхороот сум, ЗДТГ -ын байрны өргөтгөл		Нүүр тал		Маштаб: М1:100 Үе шат: Хурдас Бүх зуршдаг		
						БА
Захирагч: И.Ган-Базар	Архитектор: С.Санжжавнам	Зургийн шифр: ИГ-15/2019		АЗ	5	7
Инженер: Г.Байгэл	Гүйцэтгэсэн: Г.Байгэл	"ИГ-ХХК"		2019 оны 12-р сар		

Отгол 1-1

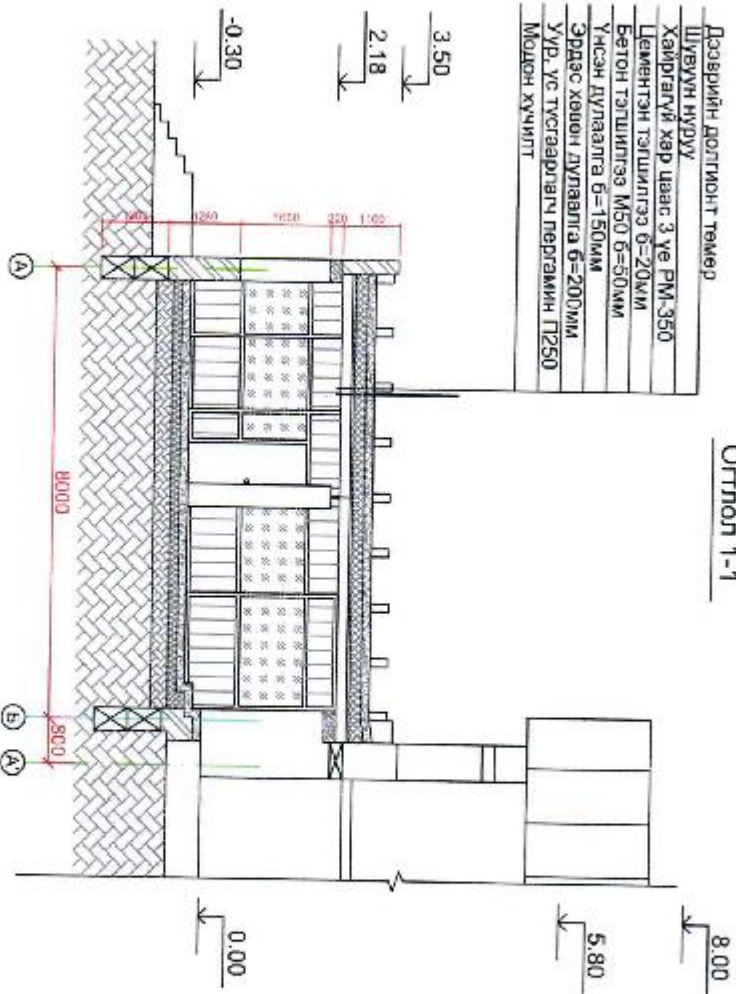

- Дээврийн доглионгт төмөр
- Шувуун нудуу
- Хайргалуй хар цаас 3 үе РМ-350
- Цементэн гяшилгээ 6=20мм
- Бетон гяшилгээ М50 6=50мм
- Үнсэн дугаалга 6=150мм
- Эрдэс хөвчн дугаалга 6=200мм
- Уур, ус тусгаарлагч пергамин П250
- Молон хүүжилт

Тайлбар

1. Ойроо байгаа барилгын 1-р дэнжрэн шалны гүвшинг +0.00 гэж авна.
2. Шал болон дотор засварын ажилыг хийхээс өмнө сансрын цахилгааны урсгалын ажлыг хийж дуусгасан байх шаардлагатай.

		<b>Дорнод аймгийн Чулуунжороот сум ЗДТГ -ын байрны өргөтгөл</b>		<b>БА</b>	
Захирагч	И.Ганбаатар	Отгол 1-1	Масштаб: М 1:100		
Архитектор	С.Сэвжпалани		Үе шат	Хуудас	Бүт хуудас
Инженер	Г.Байгал		А3	4	7
Үндэслэгч	Г.Байгал		2019 оны 12-р сар		
Дорнод аймгийн Хэргийн гүйцэтгэх захирлын Тамгын газар "ИГ" ХХК		Зургийн шифр: ИГ-15/2019			

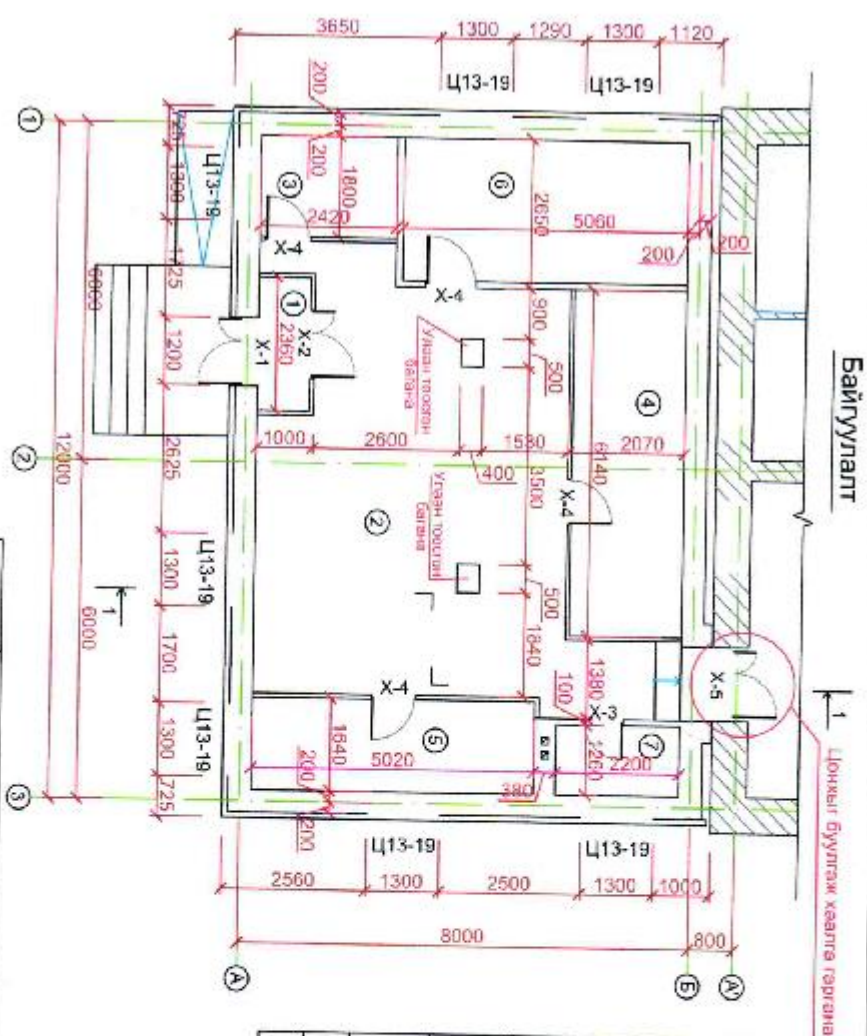

Байгуулалт

Цонхныг буулгаж хөвгөтгөвөг

Өрөөний тодорхойлолт

Поз.	Өрөөний нэр	Талбай /м2/
1	Гонх	2.2
2	Хүлээлгийн танхим	42.0
3	Нэг цэгийн үйлчилгээний өрөө	4.4
4	Нэг цэгийн үйлчилгээний өрөө	12.2
5	Нэг цэгийн үйлчилгээний өрөө	8.2
6	VIP үйлчилгээний өрөө	12.8
7	Ариун цэврийн өрөө	2.7



Дорнод аймаг  
Хөвсгөл-ийн  
80906060

"ИГ" ХХК

Дорнод аймагийн Чулуунхороот сум, ЗДТГ -ын байрны өргөтгөл

Байгуулалт

Масштаб: М1:100

Захирагч	И.Ганбаатар	Байгуулалт	Масштаб: М1:100
Архитектор	С.Санхуяням		Үе шат
Инженер	Байгали		Хувьд
Үндэслэгч	Байгали		Бүх хуудас
			А3
			2
			7
Зургийн шифр: ИГ-15/2019		2019 оны 12-р сар	

### 1-р давхрын технологийн байгуулалт



### Өрөөний тодорхойлолт

Поз.	Өрөөний нэр	Талбай /м2/
1	Гонх	2.2
2	Хүлээлтийн танхим	42.0
3	Нэг цэгийн үйлчилгээний өрөө	4.4
4	Нэг цэгийн үйлчилгээний өрөө	12.2
5	Нэг цэгийн үйлчилгээний өрөө	8.2
6	VIP үйлчилгээний өрөө	12.8
7	Ариун цэврийн өрөө	2.7

		<b>Дорнод аймгийн Чулуунхороот сум, ЭДТГ -ын байрны өргөтгөл</b>		<b>БА</b>	
Дорнод аймаг Харуун сум Давсандай	Захирагч Архитектор Инженер	И.Танбалзар С.Санжаланым Г.Байгал	Технологийн байгуулалт	Масштаб: М1:100	Үе шат АЗ
"ИТ" ХХК	Үйлдэгчсэн Г.Байгал		Зургийн шифр: ИТ-15/2019	Хувьцаа 3	Бэх зурвалс 7
				2019 оны 12-р сар	