



VKN ARCHITECTURAL
Architecture Interior project managment

ХЭНТИЙ АЙМГИЙН ЕРӨНХИЙ АРХИТЕКТОР / Б.ГАНТӨГС /

ЕГ Шифр: VKN-05/2020

ХЭНТИЙ АЙМАГ, ӨМНӨДЭЛГЭР СУМ
БАЛДАН БЭРЭЭВЭН ХИЙД
(ажлын зураг)

ЗӨВШӨӨРӨЛЦСӨН:

БОЛОВСРЧУЛСАН:

Албан тушаал	Нэр	Гарын үсэг	Гүйцэтгэгч	Албан тушаал	Нэр	Гарын үсэг
Хэнтий аймгийн МХГазрын дарга	Б.Сүнгээ			"Векэн" ХХК-ийн захирал	М.Өнөрбаяр	
Албан тушаал	Нэр	Гарын үсэг	Захиалагч	Албан тушаал	Нэр	Гарын үсэг
Хэнтий аймгийн ОБЕГазрын дарга, Дэд хурандаа	Ж.Эрдэнэбат			Хэнтий аймаг, Өмнөдэлгэр сум, ЗДТГазрын дарга	Л.Баярмаа	



VKN ARCHITECTURAL
Architecture Interior project managment

ЕГ Шуфр: VKN-05/2020
ТГ Шуфр:

ХЭНТИЙ АЙМАГ, ӨМНӨДЭЛГЭР СУМ
БАЛДАН БЭРЭЭВЭН ХИЙД
(ажлын зураг)
БАРИЛГА АРХИТЕКТУРЫН ХЭСЭГ-БА

Захирал /М.Өнөрбаяр/

Инженер /У.Төгөлдөр/

Улаанбаатар хот
2020 он

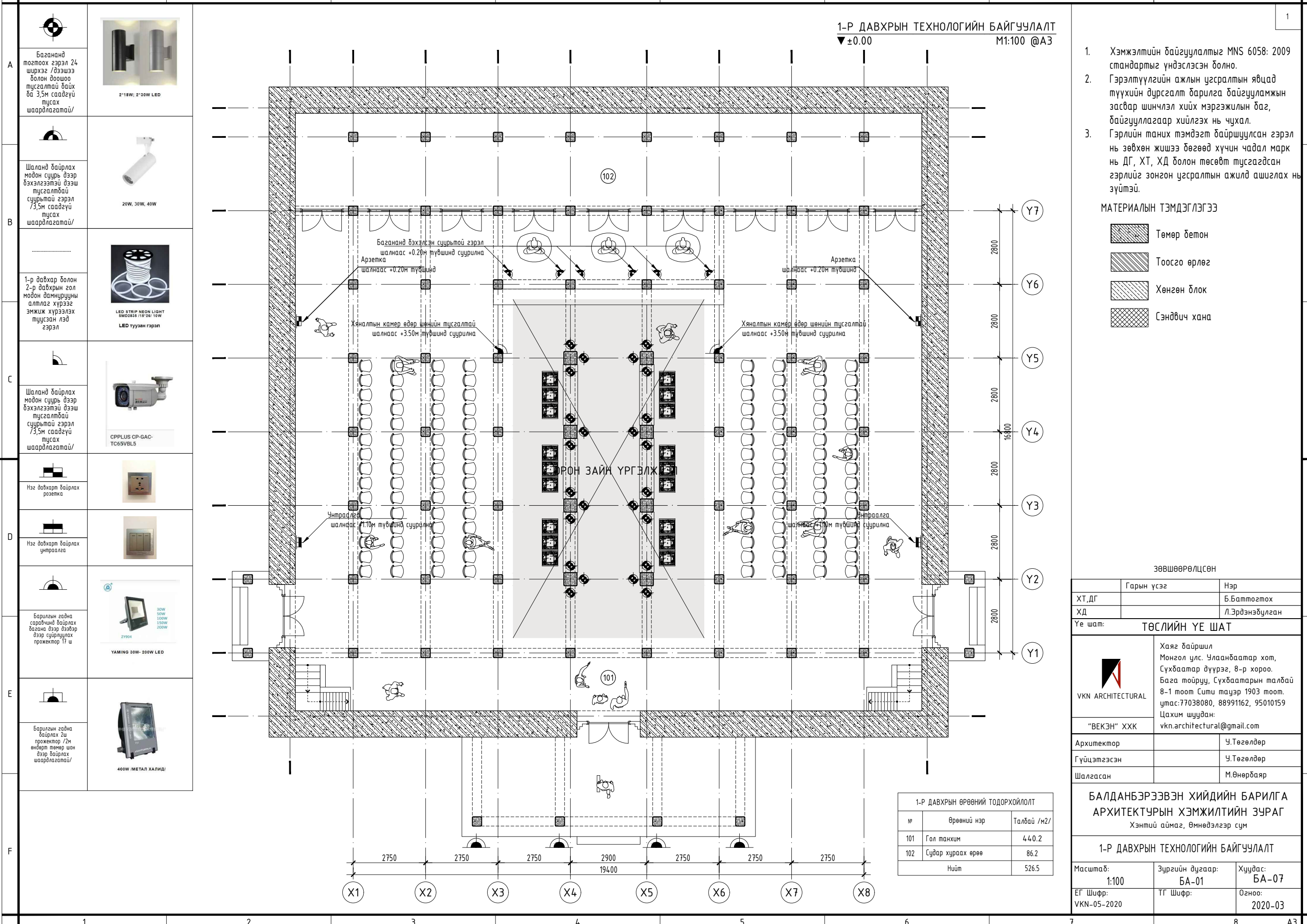

- Хэмжэлтийн байгуулалтыг MNS 6058: 2009 стандартыг үндэслэсэн болно.
- Гэрэлтүүлгийн ажлын угсралтын явцад түүхийн дурсгалт барилга байгууламжын засвар шинчлэл хийх мэргэжилын баг, байгууллагаар хийлгэх нь чухал.
- Гэрлийн таних тэмдэгт байршуулсан гэрэл нь зөвхөн жишээ бөгөөд хүчин чадал марк нь ДГ, ХТ, ХД болон төсөвт мусгагдсан гэрлийг зонгон угсралтын ажилд ашиглах нь зүйтэй.

МАТЕРИАЛЫН ТЭМДЭГ/ЛЭГЭЭ

- Төмөр бетон
- Тоосго өрлөг
- Хөнгөн блок
- Сэндвич хана

ЗӨВШӨӨРӨЛЦСӨН

	Гарын үсэг	Нэр
ХТ,ДГ		Б.Баттогтох
ХД		Л.Эрдэнэбулган

ТӨСЛИЙН ҮЕ ШАТ

VKN ARCHITECTURAL

Хаяг байршил
 Монгол улс, Улаанбаатар хот,
 Сүхбаатар дүүрэг, 8-р хороо.
 Бага тойруу, Сүхбаатарын талбай
 8-1 тоот Сити тауэр 1903 тоот.
 утас: 77038080, 88991162, 95010159
 Цахим шуудан:
 vkn.architectural@gmail.com

"ВЕКЭН" ХХК

Архитектор	У.Төгөлдөр
Гүйцэтгэгсэн	У.Төгөлдөр
Шалгасан	М.Өнөрбаяр

БАЛДАНБЭРЭЭВЭН ХИЙДИЙН БАРИЛГА
 АРХИТЕКТУРЫН ХЭМЖИЛТИЙН ЗУРАГ
 Хэнтий аймаг, Өмнөдэлгэр сум

1-Р ДАВХРЫН ТЕХНОЛОГИЙН БАЙГУУЛАЛТ

№	Өрөөний нэр	Талбай /м2/
101	Гол танхим	440.2
102	Судар хураах өрөө	86.2
Нийт		526.5

Масштаб: 1:100	Зургийн дугаар: БА-01	Хуудас: БА-07
ЕГ Шифр: VKN-05-2020	ТГ Шифр:	Огноо: 2020-03

1-Р ДАВХРЫН ТААЗ ГЭРЛИЙН БАЙГУУЛАЛТ
 ▼+3.60
 М1:100 @А3

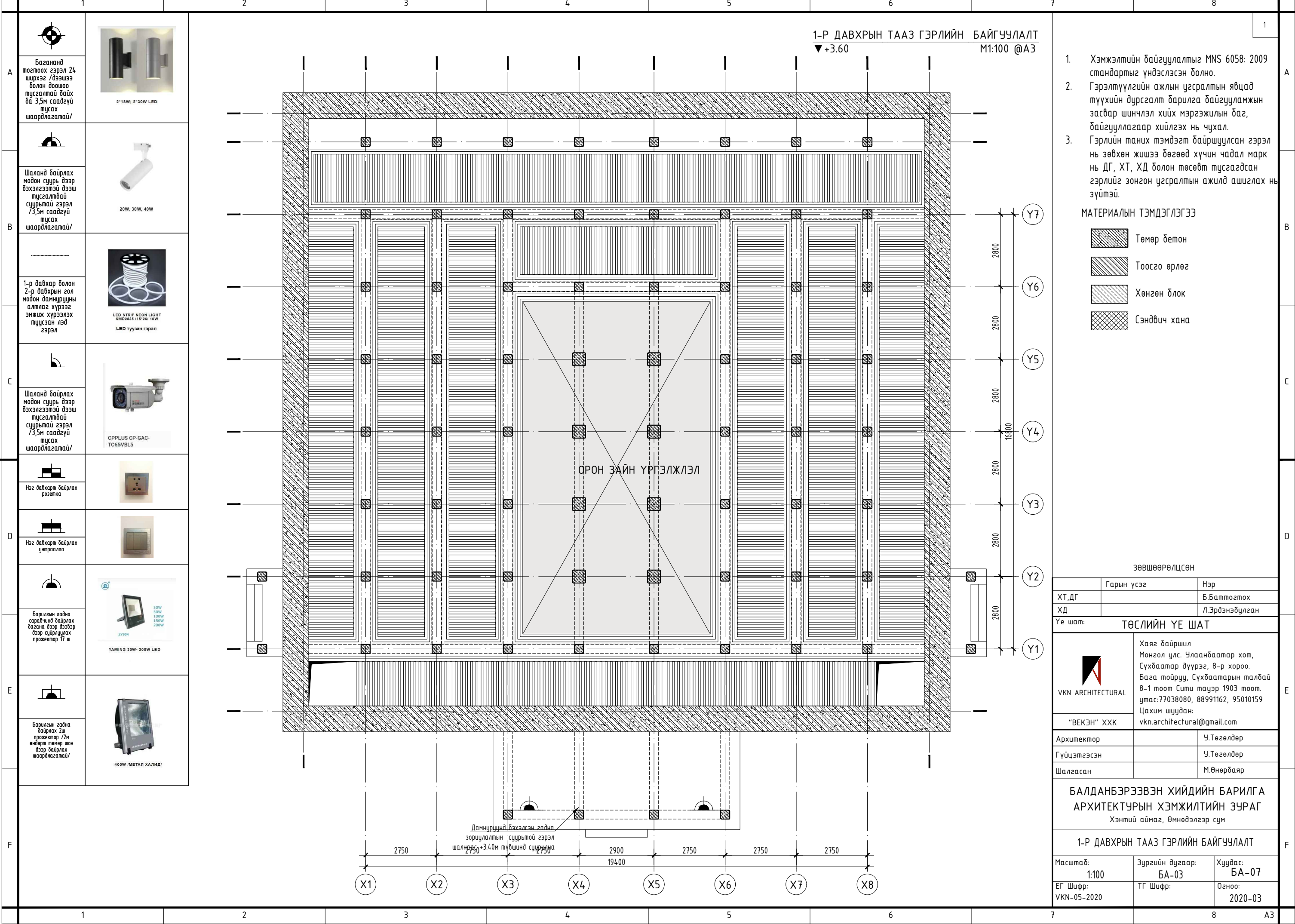

<p>Баганад тогтоох гэрэл 24 ширхэг /дээшээ болон доошоо тусгалтай байх ба 3,5м саадгүй тусгах шаардлагатай/</p>	<p>2*18W; 2*30W LED</p>
<p>Шаланд байрлах модон суурь дээр бэхлэгээтэй дээш тусгалтай гэрэл /3,5м саадгүй тусгах шаардлагатай/</p>	<p>20W, 30W, 40W</p>
<p>1-р давхар болон 2-р давхрын гол модон дамнуурууны аллаг хүрээг эмжж хүрээлэх туссан лэд гэрэл</p>	<p>LED STRIP NEON LIGHT SMD2835 /18*28*10W LED туузан гэрэл</p>
<p>Шаланд байрлах модон суурь дээр бэхлэгээтэй дээш тусгалтай гэрэл /3,5м саадгүй тусгах шаардлагатай/</p>	<p>CPPLUS CP-GAC-TC65VBL5</p>
<p>Нэг давхарт байрлах розетка</p>	
<p>Нэг давхарт байрлах унтраалга</p>	
<p>Барилгын гадна сөрбчинд байрлах багана дээр дээвэр дээр суурилуулах проектор 17 ш</p>	<p>30W 50W 100W 150W 200W ZY904 YAMING 30W-200W LED</p>
<p>Барилгын гадна байрлах 2ш проектор /2м өндөрт төмөр шон дээр байрлах шаардлагатай/</p>	<p>400W /МЕТАЛ ХАЛИД/</p>

- Хэмжэлтийн байгуулалтыг MNS 6058: 2009 стандартыг үндэслэсэн болно.
- Гэрэлтүүлгийн ажлын угсралтын явцад түүхийн дурсгалт барилга байгууламжын засвар шинчлэл хийх мэргэжилын баг, байгууллагаар хийлгэх нь чухал.
- Гэрлийн таних тэмдэгт байршуулсан гэрэл нь зөвхөн жишээ бөгөөд хүчин чадал марк нь ДГ, ХТ, ХД болон төсөвт тусгагдсан гэрлийг зонзон угсралтын ажилд ашиглах нь зүйтэй.

МАТЕРИАЛЫН ТЭМДЭГ/ЛЭГЭЭ

	Төмөр бетон
	Тоосго өрлөг
	Хөнгөн блок
	Сэндвич хана

ЗӨВШӨӨРӨЛЦСӨН

	Гарын үсэг	Нэр
ХТ,ДГ		Б.Баттогтох
ХД		Л.Эрдэнэбулган

Үе шат: ТӨСЛИЙН ҮЕ ШАТ

<p>VKN ARCHITECTURAL</p>	<p>Хаяг байршил Монгол улс, Улаанбаатар хот, Сүхбаатар дүүрэг, 8-р хороо. Бага тойруу, Сүхбаатарын талбай 8-1 тоот Сити тацэр 1903 тоот. утас:77038080, 88991162, 95010159 Цахим шуудан: vkn.architectural@gmail.com</p>
<p>"BEKЭН" ХХК</p>	
Архитектор	У.Төгөлдөр
Гүйцэтгэгсэн	У.Төгөлдөр
Шалгасан	М.Өнөрбаяр







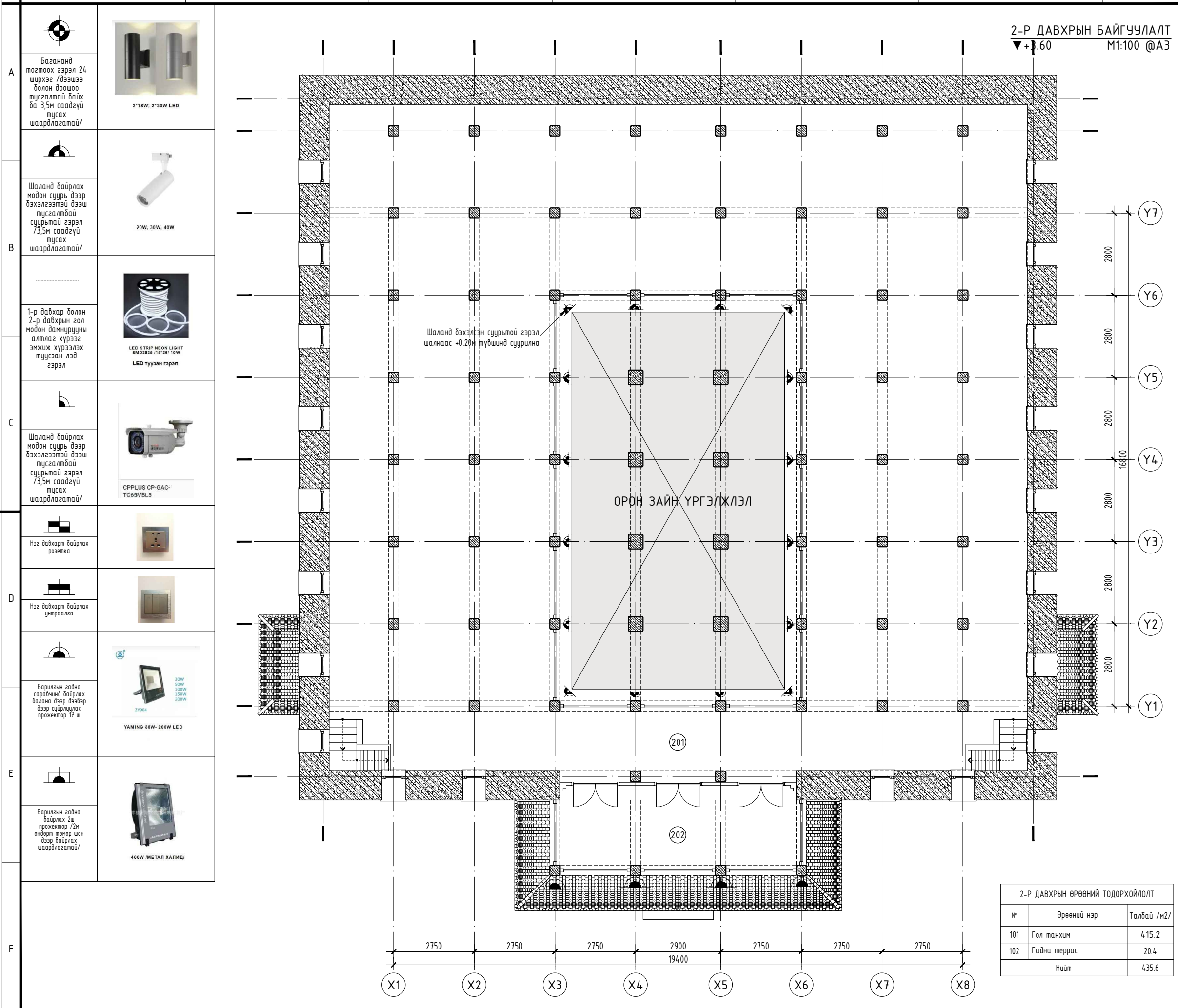

БАЛДАНБЭРЭЭВЭН ХИЙДИЙН БАРИЛГА
 АРХИТЕКТУРЫН ХЭМЖИЛТИЙН ЗУРАГ
 Хэнтий аймаг, Өмнөдэлгэр сум

1-Р ДАВХРЫН ТААЗ ГЭРЛИЙН БАЙГУУЛАЛТ

Масштаб: 1:100	Зургийн дугаар: БА-03	Хуудас: БА-07
ЕГ Шифр: VKN-05-2020	ТГ Шифр:	Огноо: 2020-03

2-Р ДАВХРЫН БАЙГУУЛАЛТ
 ▼+1.60
 M1:100 @A3



- A** Баганад тогтоох гэрэл 24 ширхэг /дээшээ болон доошоо тусгалтай байх ба 3,5м саадгүй тусгах шаардлагатай/
 2*18W; 2*30W LED
- B** Шаланд байрлах модон суурь дээр бэхлэгдээгүй дээш тусгалтай сүүрмтэй гэрэл /3,5м саадгүй тусгах шаардлагатай/
 20W, 30W, 40W
- C** 1-р давхар болон 2-р давхарын гол модон дамнурууны аллагч хүрээлэх тусгаан лэд гэрэл
 LED STRIP NEON LIGHT SMD2835 /18*28 10W
 LED тусгаан гэрэл
- D** Шаланд байрлах модон суурь дээр бэхлэгдээгүй дээш тусгалтай сүүрмтэй гэрэл /3,5м саадгүй тусгах шаардлагатай/
 CPPLUS CP-GAC-TC65VBL5
- E** Нэг давхарт байрлах розетка

- F** Нэг давхарт байрлах унтраалга

- G** Барилгын гадна сарагчид байрлах багана дээр дээдээр дээр сурьцуулах проектор 17 ш
 30W 50W 100W 150W 200W
 YAMING 30W-200W LED
- H** Барилгын гадна байрлах 2ш проектор /2м өндөрт төмөр шон дээр байрлах шаардлагатай/
 400W /МЕТАЛ ХАЛИД/

1. Хэмжэлтийн байгуулалтыг MNS 6058: 2009 стандартыг үндэслэсэн болно.
2. Гэрэлтүүлгийн ажлын угсралтын явцад түүхийн дурсгалт барилга байгууламжын засвар шинчлэл хийх мэргэжилын баг, байгууллагаар хийлгэх нь чухал.
3. Гэрлийн таних тэмдэгт байршуулсан гэрэл нь зөвхөн жишээ бөгөөд хүчин чадал марк нь ДГ, ХТ, ХД болон төсөвт тусгагдсан гэрлийг зонзон угсралтын ажилд ашиглах нь зүйтэй.

МАТЕРИАЛЫН ТЭМДЭГ/ЛЭГЭЭ

-  Төмөр бетон
-  Тоосго өрлөг
-  Хөнгөн блок
-  Сэндвич хана

ЗӨВШӨӨРӨЛЦСӨН

	Гарын үсэг	Нэр
ХТ,ДГ		Б.Баттогтох
ХД		Л.Эрдэнэбулган

Үе шат: ТӨСЛИЙН ҮЕ ШАТ

 **VKN ARCHITECTURAL**

Хаяг байршил
 Монгол улс, Улаанбаатар хот,
 Сүхбаатар дүүрэг, 8-р хороо,
 Бага тойруу, Сүхбаатарын талбай
 8-1 тоот Сити тацэр 1903 тоот.
 утас:77038080, 88991162, 95010159
 Цахим шуудан:
 vkn.architectural@gmail.com

"ВЕКЭН" ХХК

Архитектор	У.Төгөлдөр
Гүйцэтгэгсэн	У.Төгөлдөр
Шалгасан	М.Өнөрбаяр

БАЛДАНБЭРЭЭВЭН ХИЙДИЙН БАРИЛГА АРХИТЕКТУРЫН ХЭМЖИЛТИЙН ЗУРАГ
 Хэнтий аймаг, Өмнөдэлзэр сум

2-Р ДАВХРЫН ТЕХНОЛОГИЙН БАЙГУУЛАЛТ

2-Р ДАВХРЫН ӨРӨӨНИЙ ТОДОРХОЙЛОЛТ

№	Өрөөний нэр	Талбай /м2/
101	Гол танхим	415.2
102	Гадна террас	20.4
Нийт		435.6

Масштаб: 1:100	Зургийн дугаар: БА-04	Хуудас: БА-07
ЕГ Шифр: VKN-05-2020	ТГ Шифр:	Огноо: 2020-03

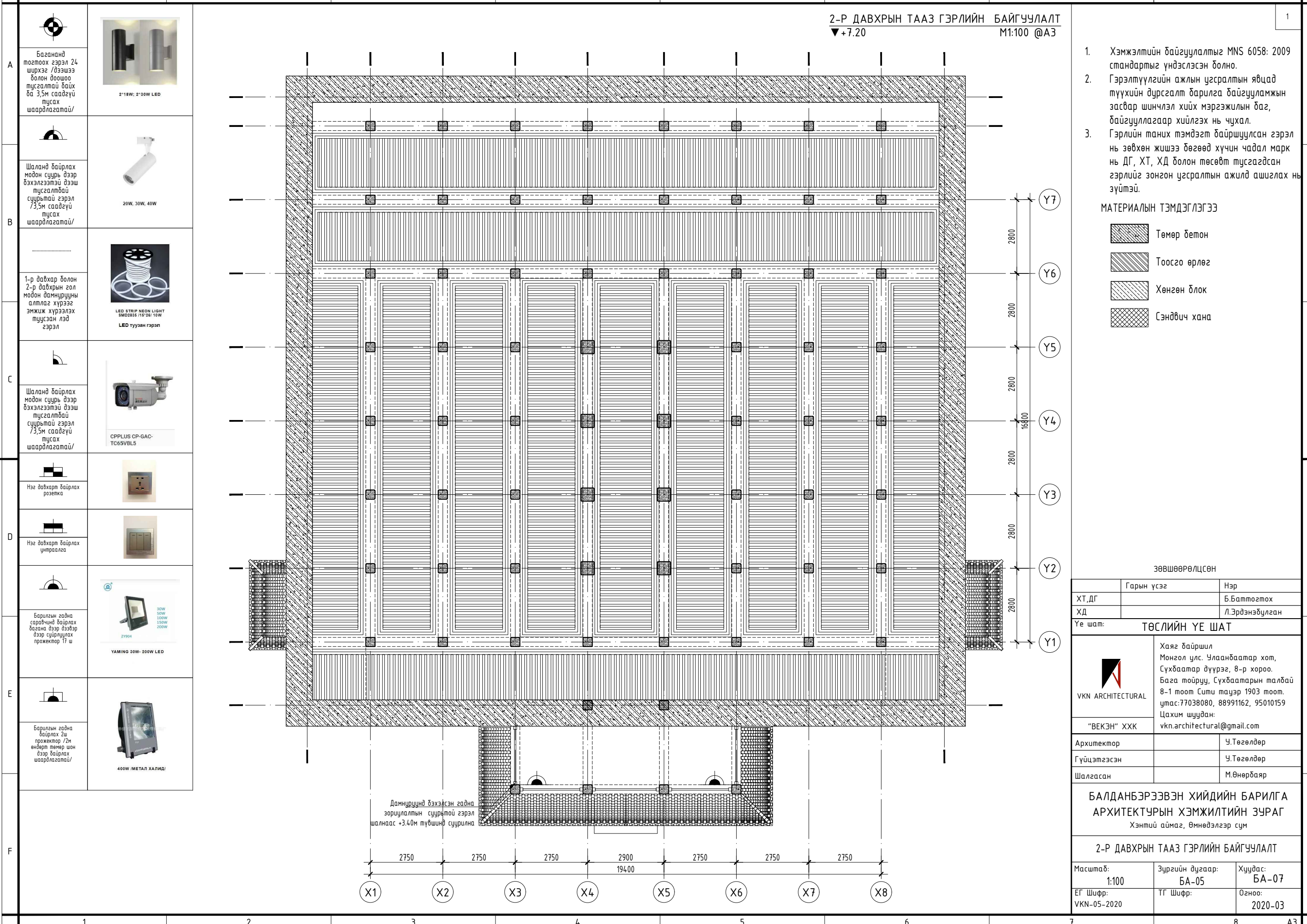

- A Баганад тогтоох гэрэл 24 ширхэг /дээшээ болон доошоо тусгалтай байх ба 3,5м саадгүй тусгах шаардлагатай/
- B Шаланд байрлах модон суурь дээр бэхлэгээтэй дээш тусгалтай суурьтай гэрэл 7,5м саадгүй тусгах шаардлагатай/
- C Шаланд байрлах модон суурь дээр бэхлэгээтэй дээш тусгалтай суурьтай гэрэл 7,5м саадгүй тусгах шаардлагатай/
- D Нэг давхарт байрлах розетка
- D Нэг давхарт байрлах унтраалга
- E Барилгын гадна сарагчид байрлах багана дээр дээдээр дээр сурьлуулах проектор 17 ш
- E Барилгын гадна байрлах 2ш өндөрт төмөр шан дээр байрлах шаардлагатай/



1. Хэмжэлтийн байгуулалтыг MNS 6058: 2009 стандартыг үндэслэсэн болно.
2. Гэрэлтүүлгийн ажлын угсралтын явцад түүхийн дурсгалт барилга байгууламжын засвар шинчлэл хийх мэргэжилын баг, байгууллагаар хийлгэх нь чухал.
3. Гэрлийн таних тэмдэгт байршуулсан гэрэл нь зөвхөн жишээ бөгөөд хүчин чадал марк нь ДГ, ХТ, ХД болон төсөвт тусгагдсан гэрлийг зонзон угсралтын ажилд ашиглах нь зүйтэй.

МАТЕРИАЛЫН ТЭМДЭГ/ЛЭГЭЭ

- Төмөр бетон
- Тоосго өрлөг
- Хөнгөн блок
- Сэндвич хана

ЗӨВШӨӨРӨЛЦСӨН

	Гарын үсэг	Нэр
ХТ,ДГ		Б.Баттогтох
ХД		Л.Эрдэнэбулган

Үе шат: **ТӨСЛИЙН ҮЕ ШАТ**

	Хаяг байршил Монгол улс, Улаанбаатар хот, Сүхбаатар дүүрэг, 8-р хороо, Бага тойруу, Сүхбаатарын талбай 8-1 тоот Сити тацэр 1903 тоот, утас:77038080, 88991162, 95010159 Цахим шуудан: vkn.architectural@gmail.com
	"ВЕКЭН" ХХК
Архитектор	У.Төгөлдөр
Гүйцэтгэгсэн	У.Төгөлдөр
Шалгасан	М.Өнөрбаяр

БАЛДАНБЭРЭЭВЭН ХИЙДИЙН БАРИЛГА
АРХИТЕКТУРЫН ХЭМЖИЛТИЙН ЗУРАГ
Хэнтий аймаг, Өмнөдэлгэр сум

2-Р ДАВХРЫН ТААЗ ГЭРЛИЙН БАЙГУУЛАЛТ

Масштаб: 1:100	Зургийн дугаар: БА-05	Хуудас: БА-07
ЕГ Шифр: VKN-05-2020	ТГ Шифр:	Огноо: 2020-03

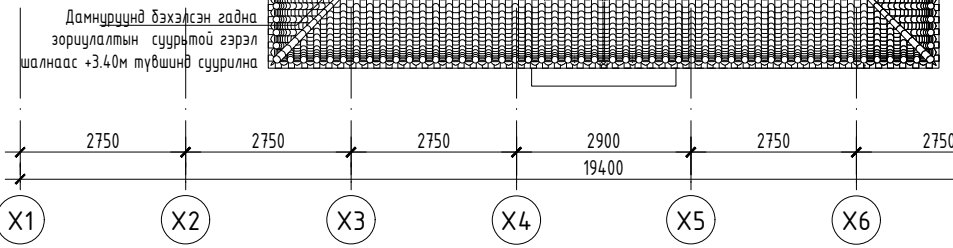

ДЭЭВРИЙН ГЭРЭЛТҮҮЛЭГ, ГАДНА ТАЛБАЙН ГЭРЭЛТҮҮЛГИЙН БАЙГУУЛАЛТ
M1:200 @A3

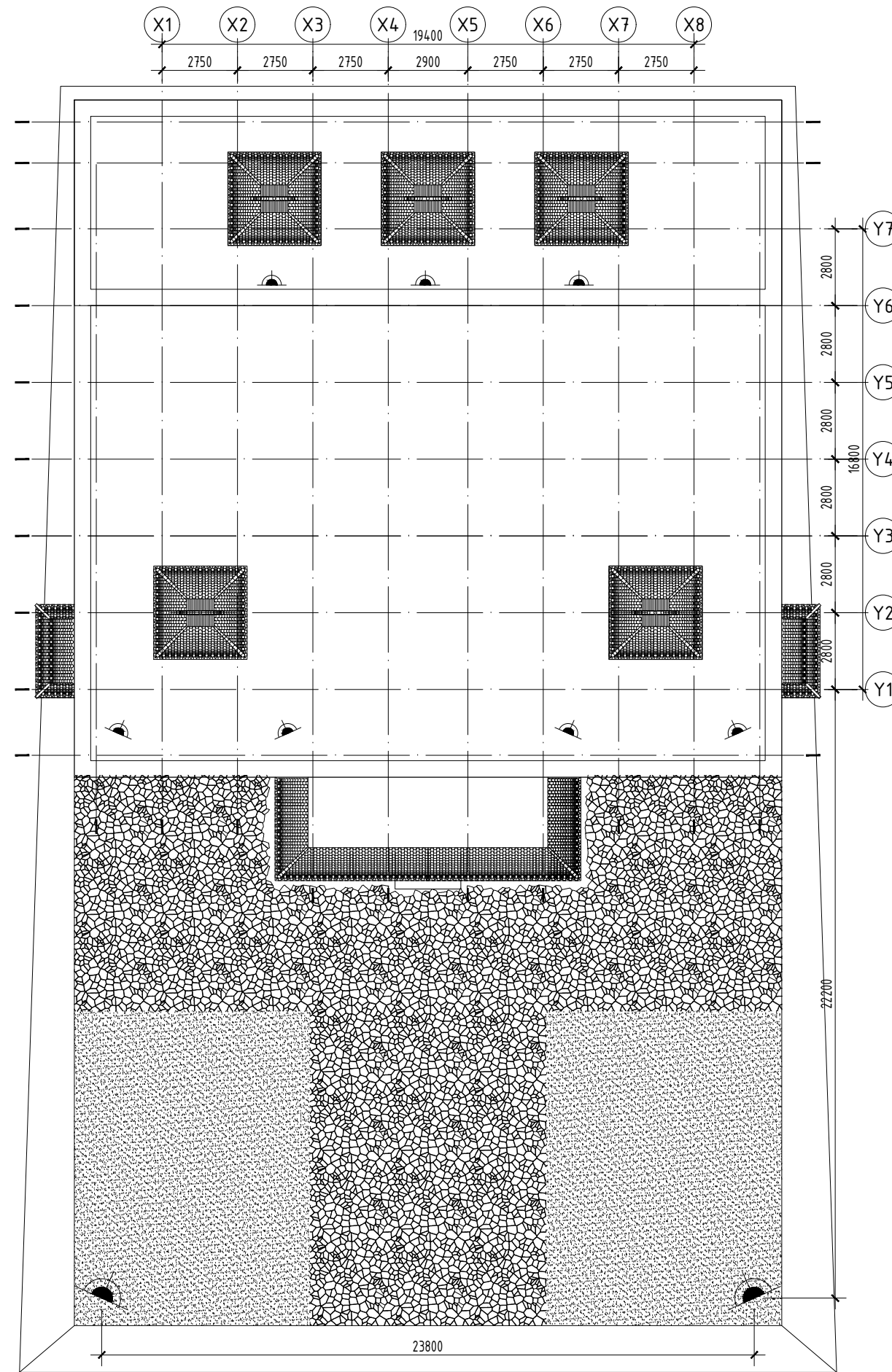

A		Баганад тогтоох гэрэл 24 ширхэг /дээшээ болон доошоо тусгалтай айх ба 3,5м саадгүй тусгах шаардлагатай/	
		Шаланд байрлах модон суурь дээр бэхлэгээтэй дээш тусгалтай суурьтай гэрэл 3,5м саадгүй тусгах шаардлагатай/	
B		р давхар болон 2-р давхрын гол модон дамнуурууны алтлаг хүрээг эмжиж хүрээлэх тусгасан лэд гэрэл	
		Шаланд байрлах модон суурь дээр бэхлэгээтэй дээш тусгалтай суурьтай гэрэл 3,5м саадгүй тусгах шаардлагатай/	
C		Нэг давхарт байрлах розетка	
		Нэг давхарт байрлах унтраалга	
D		Барилгын гадна сарагчинд байрлах багана дээр дээдээр дээр суурилуулах прожектор 17 ш	
		Барилгын гадна байрлах 2ш өндөрт төмөр шон дээр байрлах шаардлагатай/	

- Хэмжэлтийн байгуулалтыг MNS 6058: 2009 стандартыг үндэслэсэн болно.
- Гэрэлтүүлгийн ажлын угсралтын явцад түүхийн дурсгалт барилга байгууламжын засвар шинчлэл хийх мэргэжилын баг, байгууллагаар хийлгэх нь чухал.
- Гэрлийн таних тэмдэгт байршуулсан гэрэл нь зөвхөн жишээ бөгөөд хүчин чадал марк нь ДГ, ХТ, ХД болон төсөвт тусгагдсан гэрлийг зонзон угсралтын ажилд ашиглах нь зүйтэй.

МАТЕРИАЛЫН ТЭМДЭГЛЭГЭЭ

- Төмөр бетон
- Тоосго өрлөг
- Хөнгөн блок
- Сэндвич хана

ЗӨВШӨӨРӨЛЦСӨН

	Гарын үсэг	Нэр
ХТ, ДГ		Б.Баттогтох
ХД		Л.Эрдэнэбулган

Үе шат: ТӨСЛИЙН ҮЕ ШАТ

	Хаяг байршил Монгол улс, Улаанбаатар хот, Сүхбаатар дүүрэг, 8-р хороо. Бага тойруу, Сүхбаатарын талбай 8-1 тоот Сити тацэр 1903 тоот. утас: 77038080, 88991162, 95010159 Цахим шуудан: vkn.architectural@gmail.com
	"ВЕКЭН" ХХК
Архитектор	У.Төгөлдөр
Гүйцэтгэсэн	У.Төгөлдөр
Шалгасан	М.Өнөрбаяр

**БАЛДАНБЭРЭЭВЭН ХИЙДИЙН БАРИЛГА
АРХИТЕКТУРЫН ХЭМЖИЛТИЙН ЗУРАГ**
Хэнтий аймаг, Өмнөдэлгэр сум

ДЭЭВЭР, ГАДНА ГЭРЛИЙН БАЙГУУЛАЛТ

Масштаб: 1:200	Зургийн дугаар: БА-06	Хуудас: БА-07
ЕГ Шифр: VKN-05-2020	ТГ Шифр:	Огноо: 2020-03

1-Р ДАВХРЫН СХЕМ БАЙГУУЛАЛТ

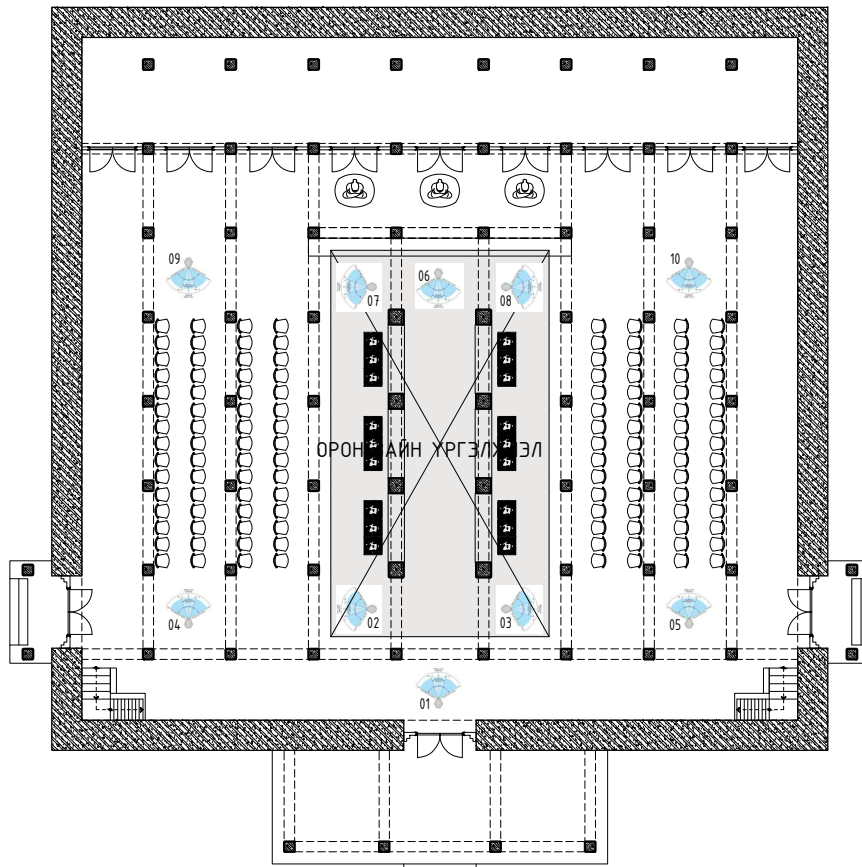

ХАРАГДАЦ-01

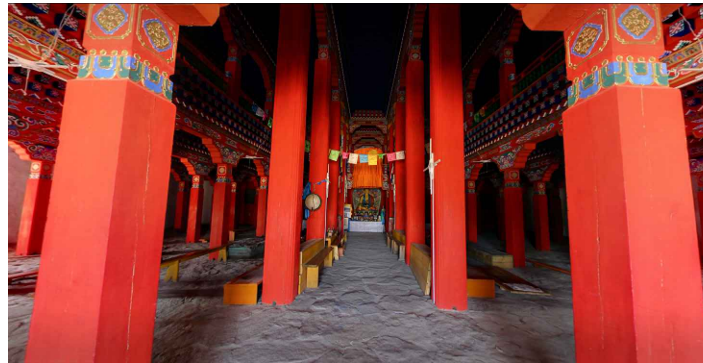

ХАРАГДАЦ-06

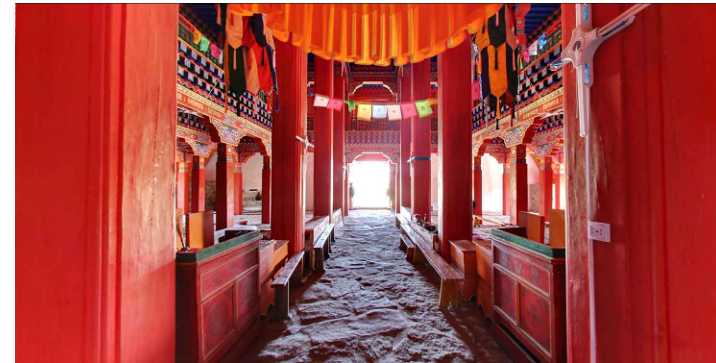

ХАРАГДАЦ-02



ХАРАГДАЦ-07

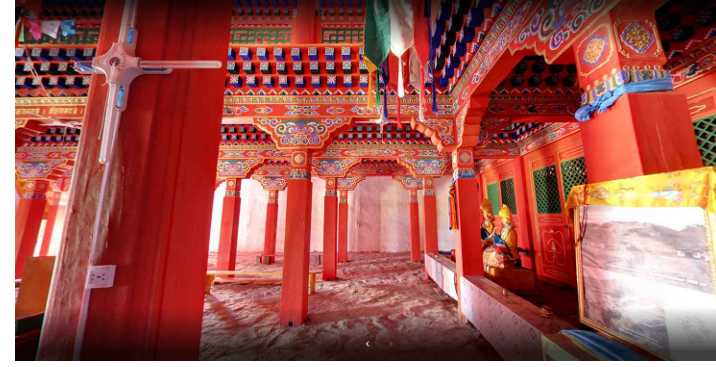

ХАРАГДАЦ-03

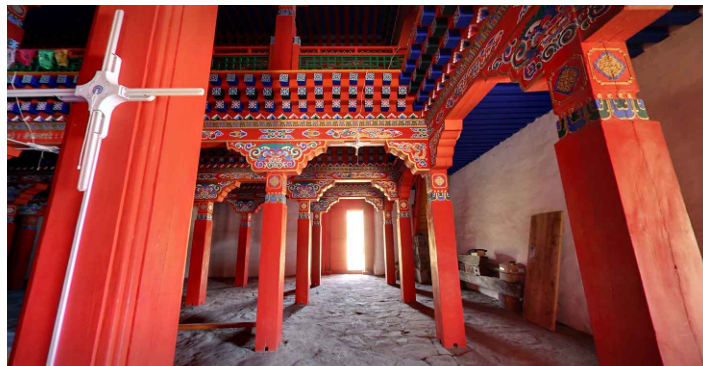

ХАРАГДАЦ-08

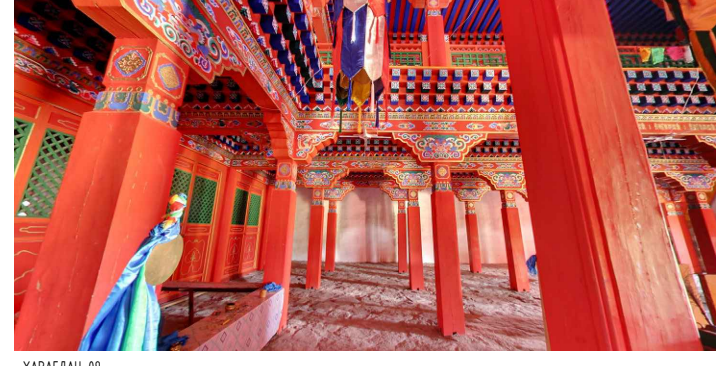

ХАРАГДАЦ-04

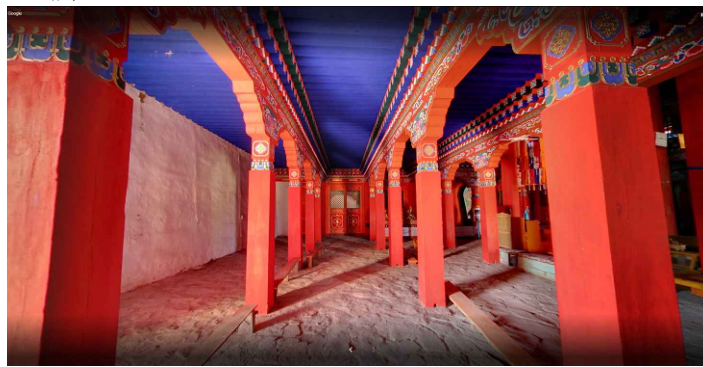

ХАРАГДАЦ-09

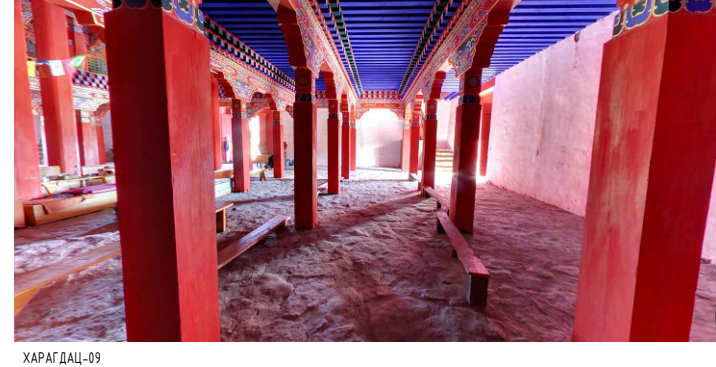

ХАРАГДАЦ-05



ХАРАГДАЦ-09

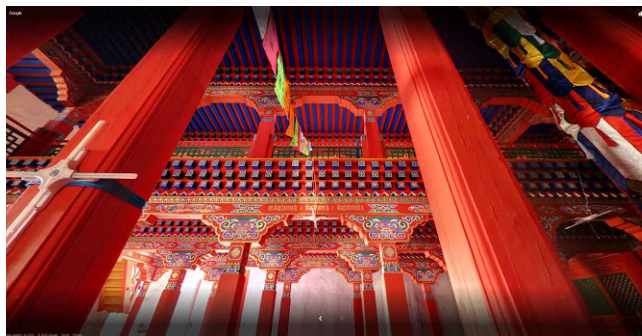
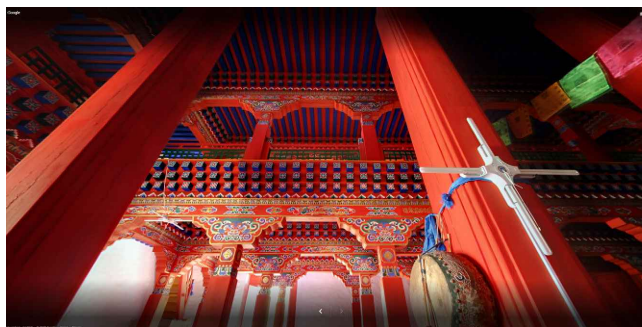
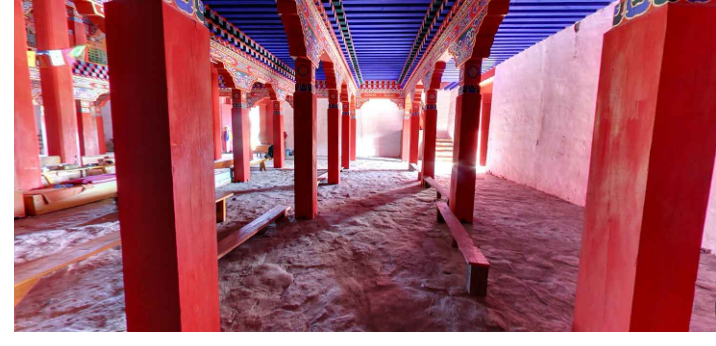

1. Хэмжэлтийн байгуулалтыг MNS 6058: 2009 стандартыг үндэслэсэн болно.
2. Гэрэлтүүлгийн ажлын угсралтын явцад түүхийн дурсгалт барилга байгууламжын засвар шинчлэл хийх мэргэжилын баг, байгууллагаар хийлгэх нь чухал.
3. Гэрлийн таних тэмдэгт байршуулсан гэрэл нь зөвхөн жишээ бөгөөд хүчин чадал марк нь ДГ, ХТ, ХД болон төсөвт тусгагдсан гэрлийг зонгон угсралтын ажилд ашиглах нь зүйтэй.

ЗӨВШӨӨРӨЛЦСӨН

	Гарын үсэг	Нэр
ХТ,ДГ		Б.Баттогтох
ХД		Л.Эрдэнэбулган

Үе шат: ТӨСЛИЙН ҮЕ ШАТ

<p>VKN ARCHITECTURAL</p>	<p>Хаяг байршил Монгол улс, Улаанбаатар хот, Сүхбаатар дүүрэг, 8-р хороо. Бага тойруу, Сүхбаатарын талбай 8-1 тоот Сити тацэр 1903 тоот. утас: 77038080, 88991162, 95010159 Цахим шуудан: vkn.architectural@gmail.com</p>
	<p>"ВЕКЭН" ХХК</p>

Архитектор	У.Төгөлдөр
Гүйцэтгэсэн	У.Төгөлдөр
Шалгасан	М.Өнөрбаяр

БАЛДАНБЭРЭЭВЭН ХИЙДИЙН БАРИЛГА
АРХИТЕКТУРЫН ХЭМЖИЛТИЙН ЗУРАГ
Хэнтий аймаг, Өмнөдэлгэр сум

ОДООГИЙН БАЙДАА БАЙДАЛ

Масштаб: 1:100	Зургийн дугаар: БА-07	Хуудас: БА-07
ЕГ Шифр: VKN-05-2020	ТГ Шифр:	Огноо: 2020-03



VKN ARCHITECTURAL

Architecture Interior project managment

ЕГ Шуфр: VKN-05/2020
ТГ Шуфр:

ХЭНТИЙ АЙМАГ, ӨМНӨДЭЛГЭР СУМ

БАЛДАН БЭРЭЭВЭН ХИЙД

(ажлын зураг)

ЕРӨНХИЙ ТӨЛӨВЛӨГӨӨ, ТОХИЖИЛТЫН ХЭСЭГ-ЕТ

Захирал /М.Өнөрбаяр/

Инженер /У.Төгөлдөр/

Улаанбаатар хот
2020 он

ЕРӨНХИЙ ТӨЛӨВЛӨГӨӨ М1:2500

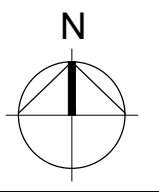

Д/Д	БАРИЛГАЖИЛТЫН ТОДОРХОЙЛОЛТ	ТАЙЛБАР
1	Мэдээллийн самбар 1ш	Төлөвлөж дүй
2	Мод тойрсон модон сандал ширээ 4ш	Төлөвлөж дүй
3	Хогийн цэг	Төлөвлөж дүй
4	Бие засах газар 4ш	Төлөвлөж дүй
5	Модон сандал 8ш	Төлөвлөж дүй
6	Төв хийд	Одоо байгаа

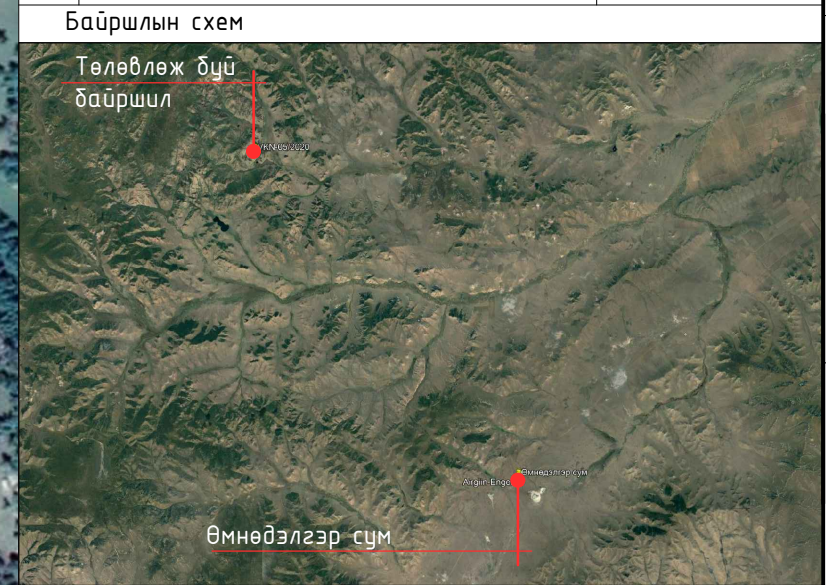

ТАНИХ ТЭМДЭГ

	Гороолох зам
	Цахилгааны шугам
	Төлөвлөлтийн хил хязгаар

ТАЙЛБАР
 Хэнтий аймаг, Өмнөдэлгэр сум, Балдан Бэрээвэн хийдийн гадна тохижилтын зургийг Өмнөдэлгэр сумын ЗДТГазрын зургийн даалгаварыг үндэслэн барилгын зураг төслийн " ВЕКЭН " ХХК-д боловсруулав

ГАДНА ТОХИЖИЛТ Хэнтий аймаг, Өмнөдэлгэр сум, Балдан Бэрээвэн хийд					
ЕРӨНХИЙ ТӨЛӨВЛӨГӨӨ					
Архитектор	М.Өнөрбаяр	Е.Г.Шифр:	Маштаб:	Огноо:	
Гүйцэтгэсэн	У.Төгөлдөр	VKN-05-2020	M1:2500	2020.03	
Шалгасан	М.Өнөрбаяр	Т.Г.Шифр:	Зургийн дугаар:	Хуудас:	
ВЕКЭН ХХК		-	ЕТ-01	ЕТ-05	

МЭДЭЭЛЛИЙН САМБАР М1:50

БАЙГУУЛАЛТ М1:50

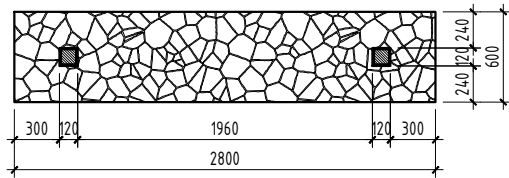

САРАВЧНЫ БАЙГУУЛАЛТ М1:50

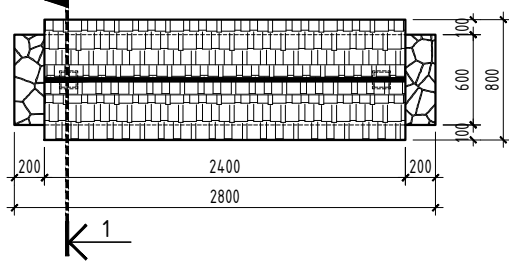

НҮҮР ТАЛ М1:50

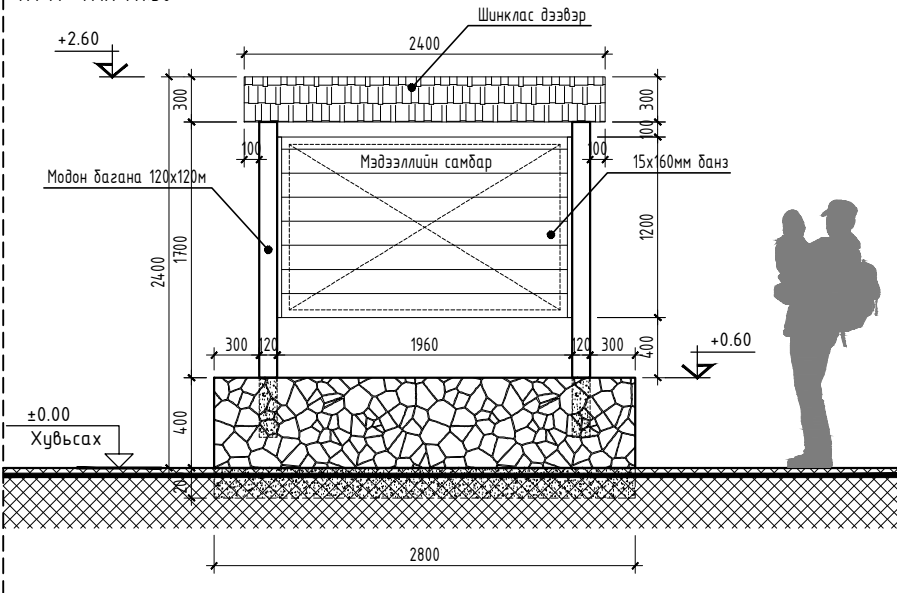

Тайлбар:
Мэдээллийн самбарын хэвлэлийн эх билтгэл загвар дизайныг захиалагч тал угсралтын явцад шийдэх шаардлагатай хэмжээ нь 1800x1200мм байна хэвлэлийг белги хулдаас дээр хэвэлбэл зохино.

ТАЙЛБАР:

МАТЕРИАЛЫН ТЭМДЭГЛЭГЭЭ

-  Төмөр бетон
-  Тоосго өрлөг
-  Хөнгөн блок
-  Сэндвич хана

БИЕ ЗАСАХ ГАЗАР М1:50

БАЙГУУЛАЛТ М1:50

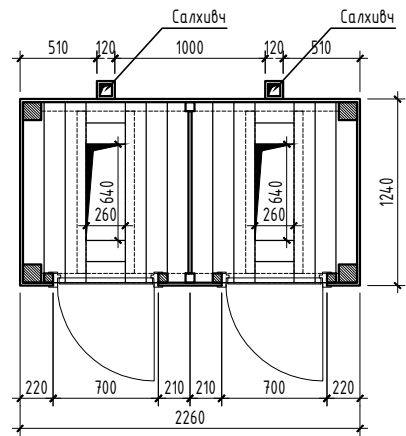

НҮҮР ТАЛ М1:50

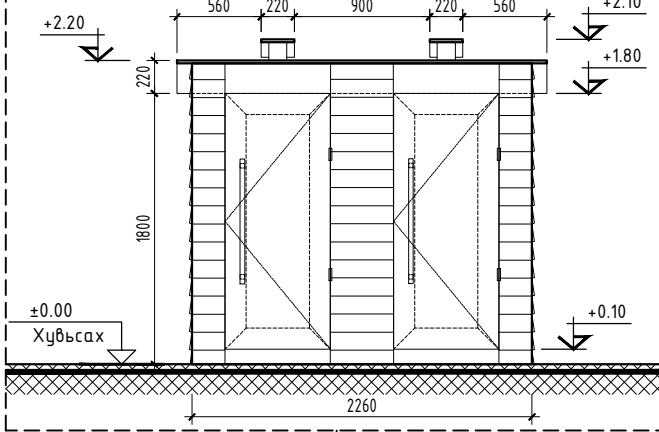

ОГТЛОЛ М1:50

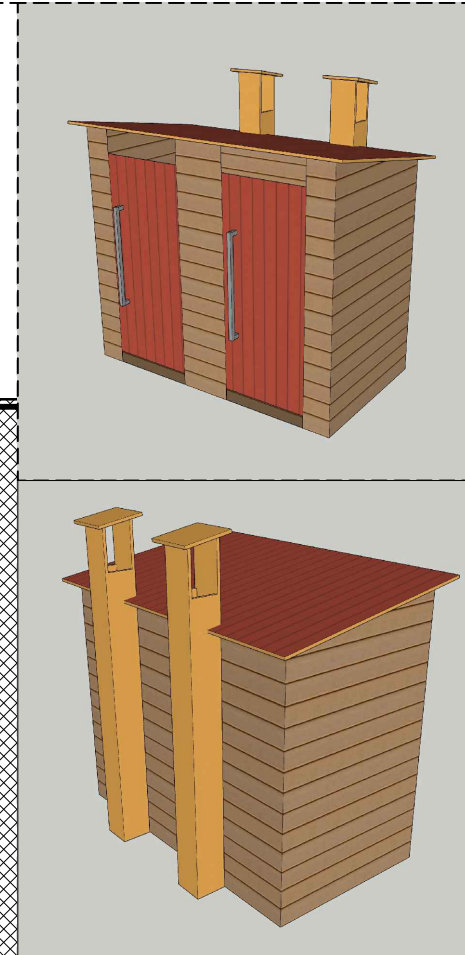
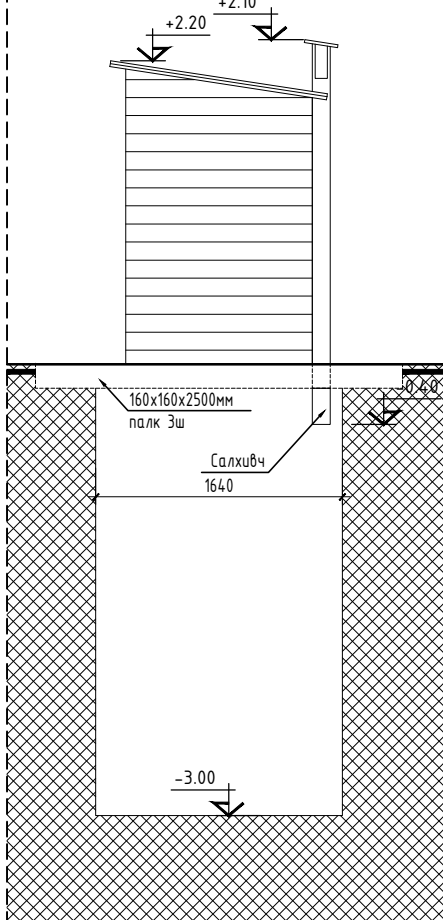

ЗҮҮН ТАЛ М1:50

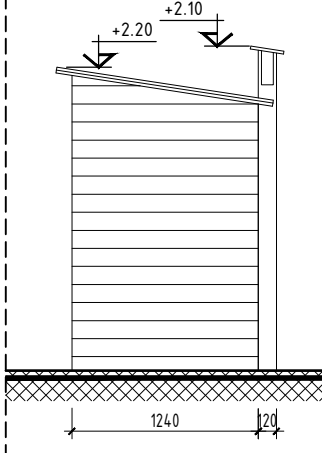

БАРЧУН ТАЛ М1:50

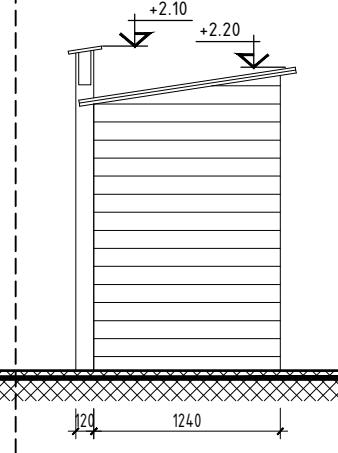

Үе шат: ТӨСЛИЙН ҮЕ ШАТ



Хаяг байршил
Монгол улс, Улаанбаатар хот,
Сүхбаатар дүүрэг, 8-р хороо,
Бага тооруу, Сүхбаатарын талбай
8-1 тоот Сити тауэр 1903 тоот.
утас:77038080, 88991162, 95010159
Цахим шуудан:
vkn.architectural@gmail.com

“ВЕКЭН” ХХК	
Архитектор	М.Өнөрбаяр
Гүйцэтгэсэн	Ч.Төгөлдөр
Шалгасан	М.Өнөрбаяр

БАЛДАН БЭРЭЭВЭН ХИЙД
ГАДНА ТОХИЖИЛТ

МЭДЭЭЛЛИЙН САМБАР, БИЕ ЗАСАХ ГАЗАР

Масштаб: 1:50	Зургийн дугаар: БА-02	Хуудас: БА-05
ЕГ Шифр: VKN-05/2020	ТГ Шифр:	Огноо: 2020-03

Тайлбар:
Дээвэр 15мм банзан дээрлэгээ дээврийн төмөр, хаалага банзан рамтай төмөр өнгөлгөөтэй баруул
30x30x2мм квадрат төмөр гагнаж хийнэ 800мм утмай 50мм гартай байхаар 2 үзүүрт лист тавиж
гагнаад нүхлэж шрулпаж бэхлэх. нийт 4 шрхэг бие засах газар байна.

ХОГЫН ЦЭГ М1:50

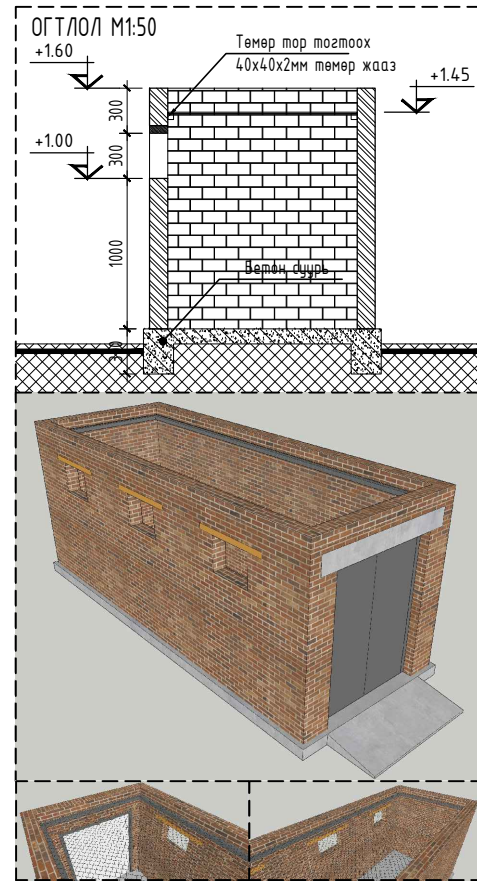
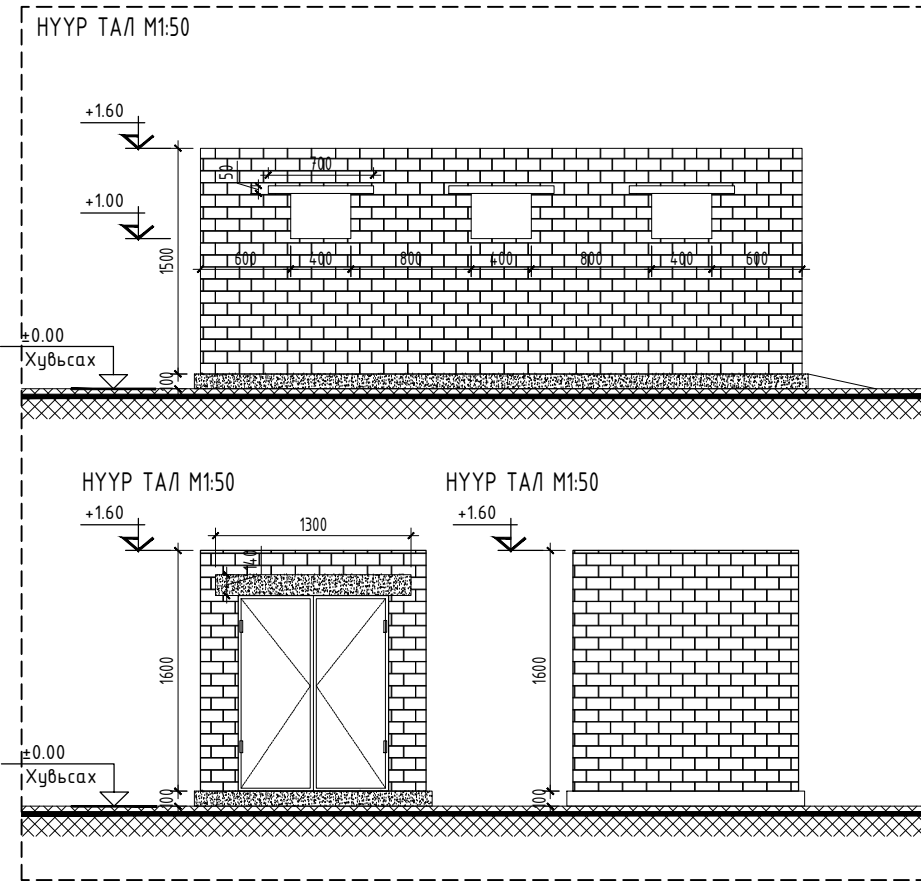
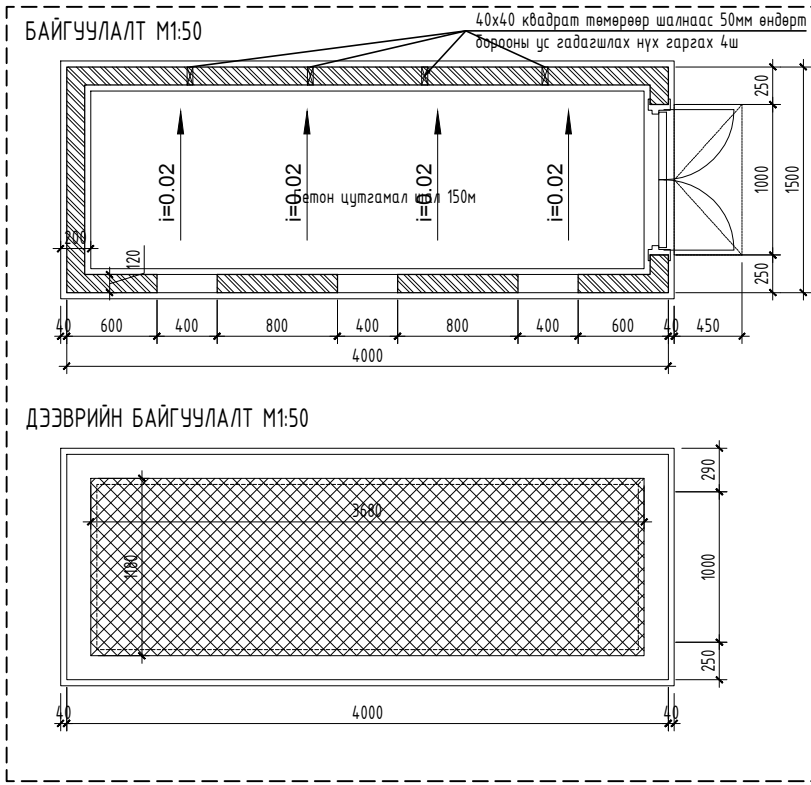

Тайлбар:
Хананд гарах нүхэнд 50мм зузаантай банзаар амалгаа хийнэ. дээврийг 1500мм өргөнтэй зузаан төмөр тороор дээвэрлэх ба 40x40x2мм квадрат төмөрөөр кроп зангидаж ханад бэхлээд торон дээврийг тогтооно. Хогын цэгийн үргэн тойрон 4 тал 6м риадус дотор зүлэг хөрсийг хуулж галын аюулгүй зурван үүзгэнэ.

ТАЙЛБАР:

МАТЕРИАЛЫН ТЭМДЭГЛЭГЭЭ

- Төмөр бетон
- Тоосго өрлөг
- Хөнгөн блок
- Сэндвич хана

МОДОН САНДАЛ М1:50

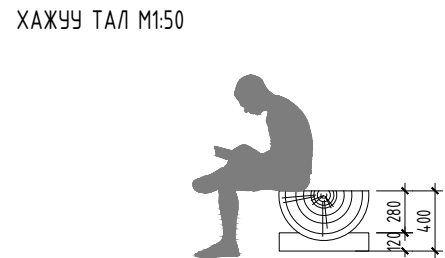
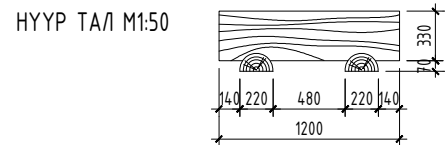
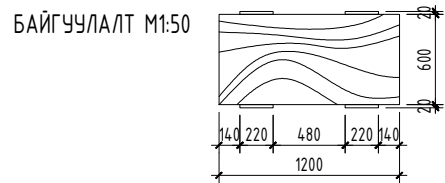

Тайлбар:
Дээвэр 15мм банзан дээвэрлээ дээврийн төмөр, хаалага банзан рамтай төмөр өнгөлгөөтэй баршл 30x30x2мм

ГОРООЛОХ ЗАМЫН ТЭМДЭГ М1:50

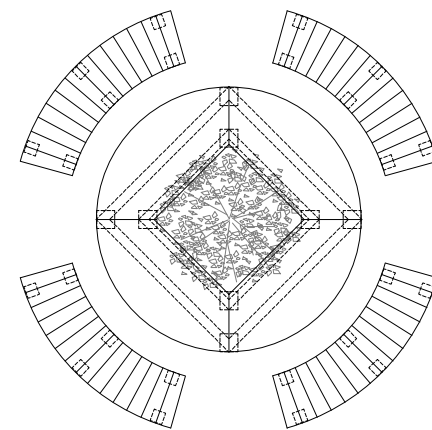
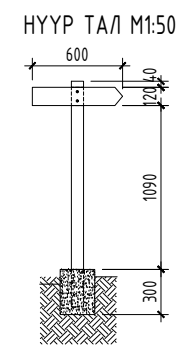
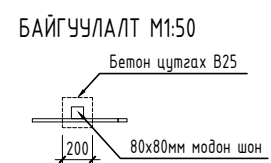

МОД ТОЙРСОН САНДАЛ ШИРЭЭ М1:50



Үе шат: ТӨСЛИЙН ҮЕ ШАТ

VKN ARCHITECTURAL
Хаяг байршил
Монгол улс. Улаанбаатар хот,
Сүхбаатар дүүрэг, 8-р хороо.
Бага тооруу, Сүхбаатарын талбай
8-1 тоот Сити тауэр 1903 тоот.
утас:77038080, 88991162, 95010159
Цахим шуудан:
vkn.architectural@gmail.com

Архитектор: М.Өнөрбаяр
Гүйцэтгэсэн: Ч.Төгөлдөр
Шалгасан: М.Өнөрбаяр

БАЛДАН БЭРЭЭВЭН ХИЙД
ГАДНА ТОХИЖИЛТ

ХОГЫН ЦЭГ, МОДОН САНДАЛ, МОД ТОЙРСОН САНДАЛ

Масштаб: 1:50
Зургийн дугаар: БА-03
Хуудас: БА-05
ЕГ Шифр: VKN-05/2020
ТГ Шифр:
Огноо: 2020-03

СҮҮДРЭВЧ М1:50

ТАЙЛБАР:

1

ЦУТГАМАЛ БЕТОН СУУРЬ ТАЛ М1:50

ОГТЛОЛ 1-1 М1:50

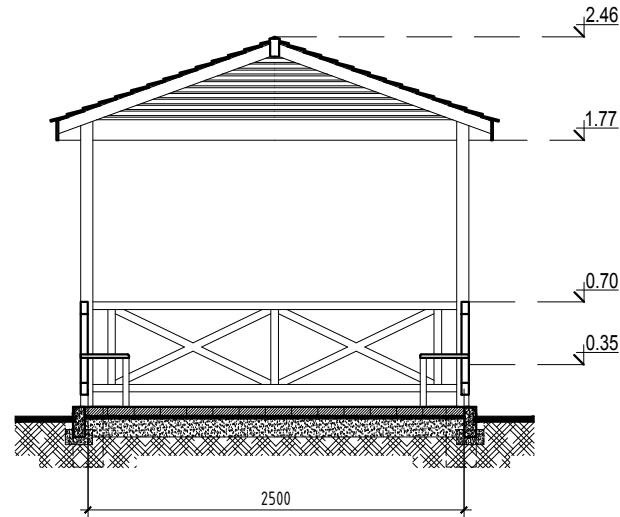
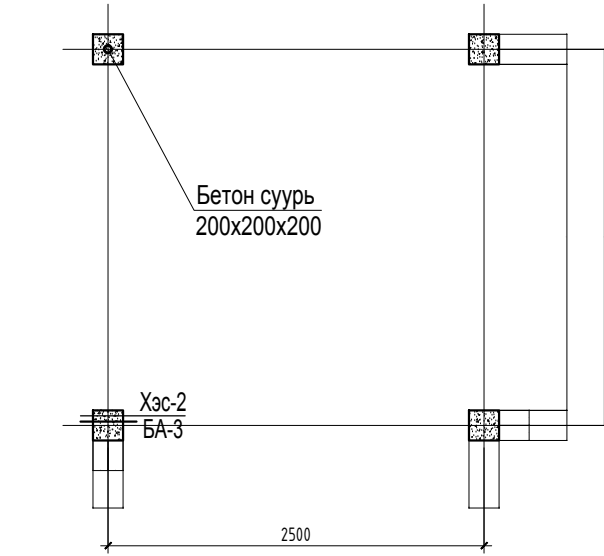

БАЙГУУЛАЛТ ТАЛ М1:50

НҮҮР ТАЛ М1:50

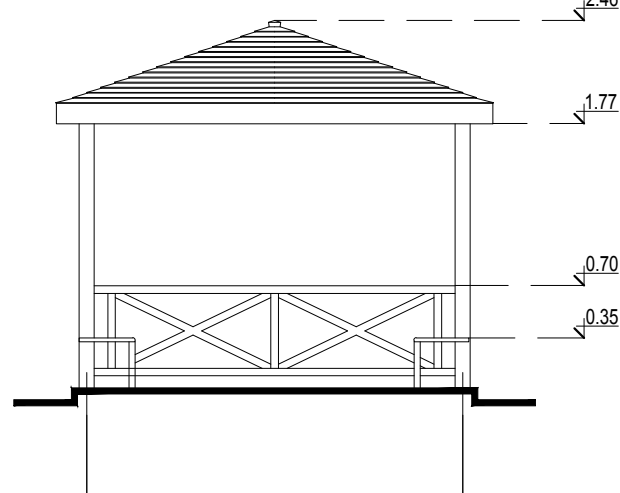
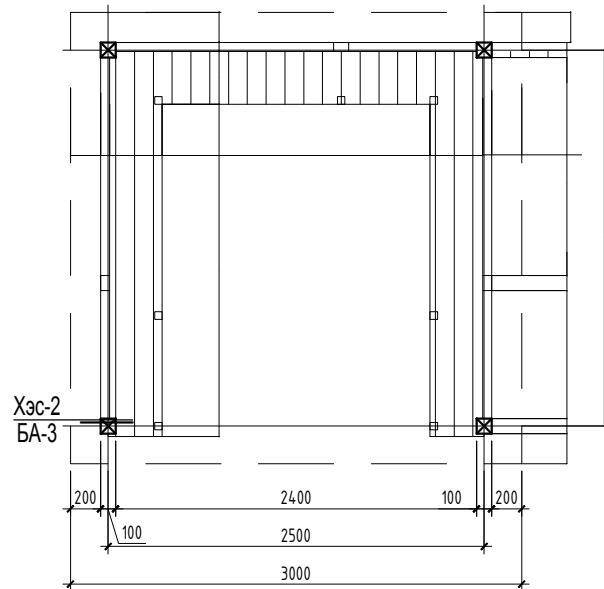

ХЭСЭГЛЭЛ-2 М1:20

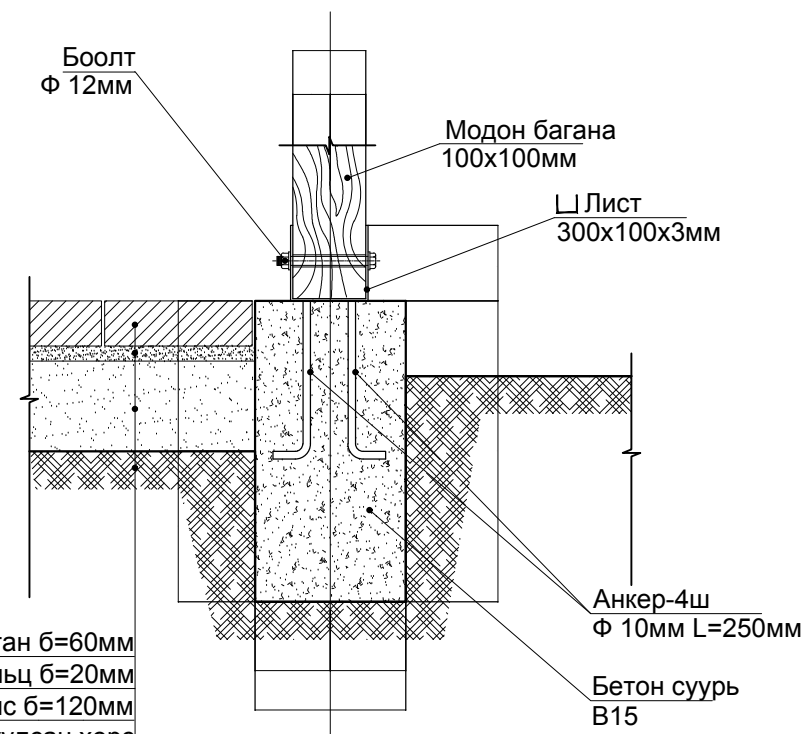

Явган зам талбайн шахмал хавтан б=60мм
Элс бетоны багсарсан хольц б=20мм
Элс б=120мм
Нягтруулсан хөрс

ДЭЭВРИЙН БАЙГУУЛАЛТ ТАЛ М1:50

ХАЖУУ ТАЛ М1:50

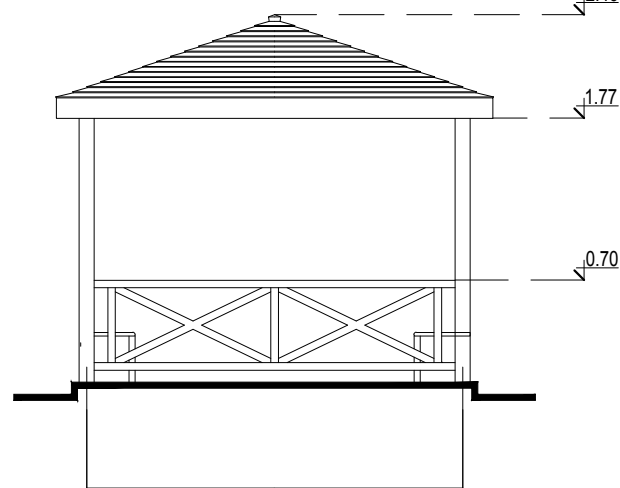
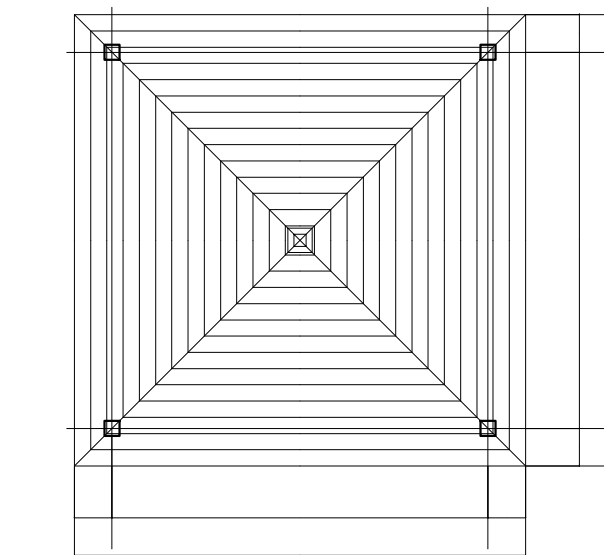





Үе шат: ТӨСЛИЙН ҮЕ ШАТ

 <p>VKN ARCHITECTURAL</p>	<p>Хаяг байршил Монгол улс, Улаанбаатар хот, Сүхбаатар дүүрэг, 8-р хороо, Бага тооруу, Сүхбаатарын талбай 8-1 тоот Сими тауэр 1903 тоот. Утас: 77038080, 88991162, 95010159 Цахим шуудан: vkn.architectural@gmail.com</p>
	<p>"ВЕКЭН" ХХК</p>

Архитектор	М.Өнөрбаяр
Гүйцэтгэсэн	Ч.Төгөлдөр
Шалгасан	М.Өнөрбаяр

БАЛДАН БЭРЭЭВЭН ХИЙД
ГАДНА ТОХИЖИЛТ

СҮҮДРЭВЧ		
Масштаб: 1:50	Зургийн дугаар: БА-04	Хуудас: БА-05
ЕГ Шифр: VKN-05/2020	ТГ Шифр:	Огноо: 2020-03

	1	2	3	4	5	6	7	8																																																																																																																																			
A	<table border="1"> <thead> <tr> <th colspan="7">МЭДЭЭЛЛИЙН САМБАР</th> </tr> <tr> <th colspan="7">Модон эдлэлийн материалын түүвэр</th> </tr> <tr> <th rowspan="2">Позиц</th> <th rowspan="2">Эдэлхүүний нэр</th> <th>Огтлол</th> <th>Урт</th> <th>Тоо</th> <th>Нийт урт</th> <th>Нийт</th> </tr> <tr> <th>/мм/</th> <th>/м/</th> <th>/ш/</th> <th>/м/</th> <th>/м3/</th> </tr> </thead> <tbody> <tr> <td>1</td> <td>Босоо тулаас</td> <td>150x150</td> <td>2.35</td> <td>2</td> <td>4.7</td> <td>0.116</td> </tr> <tr> <td>2</td> <td>Хөндлөн нуруу</td> <td>150x50</td> <td>2.40</td> <td>1</td> <td>2.4</td> <td>0.022</td> </tr> <tr> <td>3</td> <td>Шувуу нуруу</td> <td>150x50</td> <td>1.80</td> <td>3</td> <td>5.4</td> <td>0.049</td> </tr> <tr> <td>4</td> <td>Бриуц</td> <td>50x50</td> <td>7.52</td> <td>1</td> <td>7.52</td> <td>0.023</td> </tr> <tr> <td>5</td> <td>ОСБ хавтан</td> <td>2400x1200</td> <td>0.00</td> <td>1</td> <td>0</td> <td>0.000</td> </tr> <tr> <td>6</td> <td>Банэ</td> <td>150x50</td> <td>1.96</td> <td>8</td> <td>15.68</td> <td>0.141</td> </tr> <tr> <td>7</td> <td colspan="4">Шингласс дээвэр</td> <td colspan="2">S=3.00 м2</td> </tr> <tr> <td>0</td> <td colspan="4">Суурийн бетон материал В20 /М250/</td> <td colspan="2">V=1.00 м3</td> </tr> </tbody> </table>							МЭДЭЭЛЛИЙН САМБАР							Модон эдлэлийн материалын түүвэр							Позиц	Эдэлхүүний нэр	Огтлол	Урт	Тоо	Нийт урт	Нийт	/мм/	/м/	/ш/	/м/	/м3/	1	Босоо тулаас	150x150	2.35	2	4.7	0.116	2	Хөндлөн нуруу	150x50	2.40	1	2.4	0.022	3	Шувуу нуруу	150x50	1.80	3	5.4	0.049	4	Бриуц	50x50	7.52	1	7.52	0.023	5	ОСБ хавтан	2400x1200	0.00	1	0	0.000	6	Банэ	150x50	1.96	8	15.68	0.141	7	Шингласс дээвэр				S=3.00 м2		0	Суурийн бетон материал В20 /М250/				V=1.00 м3		ТАЙЛБАР:	1																																																
	МЭДЭЭЛЛИЙН САМБАР																																																																																																																																										
Модон эдлэлийн материалын түүвэр																																																																																																																																											
Позиц	Эдэлхүүний нэр	Огтлол	Урт	Тоо	Нийт урт	Нийт																																																																																																																																					
		/мм/	/м/	/ш/	/м/	/м3/																																																																																																																																					
1	Босоо тулаас	150x150	2.35	2	4.7	0.116																																																																																																																																					
2	Хөндлөн нуруу	150x50	2.40	1	2.4	0.022																																																																																																																																					
3	Шувуу нуруу	150x50	1.80	3	5.4	0.049																																																																																																																																					
4	Бриуц	50x50	7.52	1	7.52	0.023																																																																																																																																					
5	ОСБ хавтан	2400x1200	0.00	1	0	0.000																																																																																																																																					
6	Банэ	150x50	1.96	8	15.68	0.141																																																																																																																																					
7	Шингласс дээвэр				S=3.00 м2																																																																																																																																						
0	Суурийн бетон материал В20 /М250/				V=1.00 м3																																																																																																																																						
B	<table border="1"> <thead> <tr> <th colspan="7">ГОРООЛОХ ЗАМЫН ТЭМДЭГ-15 ШИРХЭГ</th> </tr> <tr> <th colspan="7">Модон эдлэлийн материалын түүвэр</th> </tr> <tr> <th rowspan="2">Позиц</th> <th rowspan="2">Эдэлхүүний нэр</th> <th>Огтлол</th> <th>Урт</th> <th>Тоо</th> <th>Нийт урт</th> <th>Нийт</th> </tr> <tr> <th>/мм/</th> <th>/м/</th> <th>/ш/</th> <th>/м/</th> <th>/м3/</th> </tr> </thead> <tbody> <tr> <td>1</td> <td>Босоо шон</td> <td>80x80</td> <td>1.50</td> <td>15</td> <td>22.5</td> <td>0.396</td> </tr> <tr> <td>2</td> <td>Банэ</td> <td>150x50</td> <td>0.60</td> <td>15</td> <td>9</td> <td>0.081</td> </tr> <tr> <td>0</td> <td colspan="4">Суурийн бетон материал В20 /М250/</td> <td colspan="2">V=0.04м3х 15</td> </tr> </tbody> </table>							ГОРООЛОХ ЗАМЫН ТЭМДЭГ-15 ШИРХЭГ							Модон эдлэлийн материалын түүвэр							Позиц	Эдэлхүүний нэр	Огтлол	Урт	Тоо	Нийт урт	Нийт	/мм/	/м/	/ш/	/м/	/м3/	1	Босоо шон	80x80	1.50	15	22.5	0.396	2	Банэ	150x50	0.60	15	9	0.081	0	Суурийн бетон материал В20 /М250/				V=0.04м3х 15		МАТЕРИАЛЫН ТЭМДЭГЛЭГЭЭ  Төмөр бетон  Тоосго өрлөг  Хөнгөн блок  Сэндвич хана	A																																																																																			
	ГОРООЛОХ ЗАМЫН ТЭМДЭГ-15 ШИРХЭГ																																																																																																																																										
Модон эдлэлийн материалын түүвэр																																																																																																																																											
Позиц	Эдэлхүүний нэр	Огтлол	Урт	Тоо	Нийт урт	Нийт																																																																																																																																					
		/мм/	/м/	/ш/	/м/	/м3/																																																																																																																																					
1	Босоо шон	80x80	1.50	15	22.5	0.396																																																																																																																																					
2	Банэ	150x50	0.60	15	9	0.081																																																																																																																																					
0	Суурийн бетон материал В20 /М250/				V=0.04м3х 15																																																																																																																																						
C	<table border="1"> <thead> <tr> <th colspan="7">БИЕ ЗАСАХ ГАЗАР-4 ШИРХЭГ</th> </tr> <tr> <th colspan="7">Модон эдлэлийн материалын түүвэр</th> </tr> <tr> <th rowspan="2">Позиц</th> <th rowspan="2">Эдэлхүүний нэр</th> <th>Огтлол</th> <th>Урт</th> <th>Тоо</th> <th>Нийт урт</th> <th>Нийт</th> </tr> <tr> <th>/мм/</th> <th>/м/</th> <th>/ш/</th> <th>/м/</th> <th>/м3/</th> </tr> </thead> <tbody> <tr> <td>1</td> <td>Босоо тулаас</td> <td>150x150</td> <td>2.20</td> <td>24</td> <td>52.8</td> <td>1.307</td> </tr> <tr> <td>2</td> <td>Ул нуруу-1</td> <td>150x150</td> <td>2.50</td> <td>28</td> <td>70</td> <td>1.733</td> </tr> <tr> <td>3</td> <td>Ул нуруу-2</td> <td>150x150</td> <td>2.40</td> <td>8</td> <td>19.2</td> <td>0.475</td> </tr> <tr> <td>4</td> <td>Хөндлөн нуруу-1</td> <td>150x150</td> <td>2.20</td> <td>8</td> <td>17.6</td> <td>0.436</td> </tr> <tr> <td>5</td> <td>Хөндлөн нуруу-2</td> <td>150x150</td> <td>1.25</td> <td>12</td> <td>15</td> <td>0.371</td> </tr> <tr> <td>6</td> <td>Дээврийн банэ</td> <td>150x50</td> <td>2.50</td> <td>44</td> <td>110</td> <td>0.990</td> </tr> <tr> <td>7</td> <td>Имжээр банэ</td> <td>150x50</td> <td>7.90</td> <td>4</td> <td>31.6</td> <td>0.284</td> </tr> <tr> <td>8</td> <td>Ханын банэ хажуу</td> <td>150x50</td> <td>2.26</td> <td>64</td> <td>144.64</td> <td>1.302</td> </tr> <tr> <td>9</td> <td>Ханын банэ хойд</td> <td>150x50</td> <td>1.25</td> <td>192</td> <td>240</td> <td>2.160</td> </tr> <tr> <td>10</td> <td>Ханын банэ урд</td> <td>150x50</td> <td>0.50</td> <td>192</td> <td>96</td> <td>0.864</td> </tr> <tr> <td>11</td> <td>Шалны банэ</td> <td>150x50</td> <td>1.25</td> <td>60</td> <td>75</td> <td>0.675</td> </tr> <tr> <td>12</td> <td>Бриуц</td> <td>50x50</td> <td>2.94</td> <td>4</td> <td>11.76</td> <td>0.035</td> </tr> <tr> <td>13</td> <td colspan="4">Модон хаалга 700x2100</td> <td colspan="2">8 ш</td> </tr> <tr> <td>14</td> <td colspan="4">Гөлмөн төмөр</td> <td colspan="2">S=1.5м2x4</td> </tr> <tr> <td>15</td> <td colspan="4">Дээврийн төмөр</td> <td colspan="2">S=3.75м2x4</td> </tr> </tbody> </table>							БИЕ ЗАСАХ ГАЗАР-4 ШИРХЭГ							Модон эдлэлийн материалын түүвэр							Позиц	Эдэлхүүний нэр	Огтлол	Урт	Тоо	Нийт урт	Нийт	/мм/	/м/	/ш/	/м/	/м3/	1	Босоо тулаас	150x150	2.20	24	52.8	1.307	2	Ул нуруу-1	150x150	2.50	28	70	1.733	3	Ул нуруу-2	150x150	2.40	8	19.2	0.475	4	Хөндлөн нуруу-1	150x150	2.20	8	17.6	0.436	5	Хөндлөн нуруу-2	150x150	1.25	12	15	0.371	6	Дээврийн банэ	150x50	2.50	44	110	0.990	7	Имжээр банэ	150x50	7.90	4	31.6	0.284	8	Ханын банэ хажуу	150x50	2.26	64	144.64	1.302	9	Ханын банэ хойд	150x50	1.25	192	240	2.160	10	Ханын банэ урд	150x50	0.50	192	96	0.864	11	Шалны банэ	150x50	1.25	60	75	0.675	12	Бриуц	50x50	2.94	4	11.76	0.035	13	Модон хаалга 700x2100				8 ш		14	Гөлмөн төмөр				S=1.5м2x4		15	Дээврийн төмөр				S=3.75м2x4		B
	БИЕ ЗАСАХ ГАЗАР-4 ШИРХЭГ																																																																																																																																										
Модон эдлэлийн материалын түүвэр																																																																																																																																											
Позиц	Эдэлхүүний нэр	Огтлол	Урт	Тоо	Нийт урт	Нийт																																																																																																																																					
		/мм/	/м/	/ш/	/м/	/м3/																																																																																																																																					
1	Босоо тулаас	150x150	2.20	24	52.8	1.307																																																																																																																																					
2	Ул нуруу-1	150x150	2.50	28	70	1.733																																																																																																																																					
3	Ул нуруу-2	150x150	2.40	8	19.2	0.475																																																																																																																																					
4	Хөндлөн нуруу-1	150x150	2.20	8	17.6	0.436																																																																																																																																					
5	Хөндлөн нуруу-2	150x150	1.25	12	15	0.371																																																																																																																																					
6	Дээврийн банэ	150x50	2.50	44	110	0.990																																																																																																																																					
7	Имжээр банэ	150x50	7.90	4	31.6	0.284																																																																																																																																					
8	Ханын банэ хажуу	150x50	2.26	64	144.64	1.302																																																																																																																																					
9	Ханын банэ хойд	150x50	1.25	192	240	2.160																																																																																																																																					
10	Ханын банэ урд	150x50	0.50	192	96	0.864																																																																																																																																					
11	Шалны банэ	150x50	1.25	60	75	0.675																																																																																																																																					
12	Бриуц	50x50	2.94	4	11.76	0.035																																																																																																																																					
13	Модон хаалга 700x2100				8 ш																																																																																																																																						
14	Гөлмөн төмөр				S=1.5м2x4																																																																																																																																						
15	Дээврийн төмөр				S=3.75м2x4																																																																																																																																						
D	<table border="1"> <thead> <tr> <th colspan="7">СҮҮДРЭВЧ</th> </tr> <tr> <th colspan="7">Модон эдлэлийн материалын түүвэр</th> </tr> <tr> <th rowspan="2">Позиц</th> <th rowspan="2">Эдэлхүүний нэр</th> <th>Огтлол</th> <th>Урт</th> <th>Тоо</th> <th>Нийт урт</th> <th>Нийт</th> </tr> <tr> <th>/мм/</th> <th>/м/</th> <th>/ш/</th> <th>/м/</th> <th>/м3/</th> </tr> </thead> <tbody> <tr> <td>1</td> <td>Босоо шон</td> <td>150x150</td> <td>1.78</td> <td>4</td> <td>7.12</td> <td>0.176</td> </tr> <tr> <td>2</td> <td>Хөндлөн нуруу-1</td> <td>150x150</td> <td>2.60</td> <td>4</td> <td>10.4</td> <td>0.257</td> </tr> <tr> <td>3</td> <td>Ул нуруу-1</td> <td>150x50</td> <td>2.10</td> <td>8</td> <td>16.8</td> <td>0.151</td> </tr> <tr> <td>4</td> <td>Дээврийн банэ</td> <td>150x50</td> <td>3.00</td> <td>28</td> <td>84</td> <td>0.756</td> </tr> <tr> <td>5</td> <td>Имжээр банэ</td> <td>150x50</td> <td>3.00</td> <td>4</td> <td>12</td> <td>0.108</td> </tr> <tr> <td>6</td> <td>Баруул</td> <td>150x50</td> <td>2.40</td> <td>6</td> <td>14.4</td> <td>0.130</td> </tr> <tr> <td>7</td> <td>Босоо тулаас</td> <td>150x50</td> <td>0.50</td> <td>9</td> <td>4.5</td> <td>0.041</td> </tr> <tr> <td>8</td> <td>Хөндлөн холбоос</td> <td>150x50</td> <td>1.20</td> <td>12</td> <td>14.4</td> <td>0.130</td> </tr> <tr> <td>9</td> <td>Сандалны хөл</td> <td>50x50</td> <td>0.75</td> <td>14</td> <td>10.5</td> <td>0.029</td> </tr> <tr> <td>10</td> <td>Сандалны хөндөл-1</td> <td>50x50</td> <td>0.25</td> <td>9</td> <td>2.25</td> <td>0.040</td> </tr> <tr> <td>11</td> <td>Сандалны хөндөл-2</td> <td>50x50</td> <td>7.55</td> <td>2</td> <td>15.1</td> <td>0.266</td> </tr> <tr> <td>12</td> <td>Сандалны банэ-1</td> <td>150x50</td> <td>0.35</td> <td>11</td> <td>3.85</td> <td>0.035</td> </tr> <tr> <td>13</td> <td>Сандалны банэ-2</td> <td>150x50</td> <td>2.60</td> <td>7</td> <td>18.2</td> <td>0.164</td> </tr> <tr> <td>14</td> <td colspan="4">Суурийн бетон материал В20 /М250/</td> <td colspan="2">V=0.368 м3</td> </tr> </tbody> </table>							СҮҮДРЭВЧ							Модон эдлэлийн материалын түүвэр							Позиц	Эдэлхүүний нэр	Огтлол	Урт	Тоо	Нийт урт	Нийт	/мм/	/м/	/ш/	/м/	/м3/	1	Босоо шон	150x150	1.78	4	7.12	0.176	2	Хөндлөн нуруу-1	150x150	2.60	4	10.4	0.257	3	Ул нуруу-1	150x50	2.10	8	16.8	0.151	4	Дээврийн банэ	150x50	3.00	28	84	0.756	5	Имжээр банэ	150x50	3.00	4	12	0.108	6	Баруул	150x50	2.40	6	14.4	0.130	7	Босоо тулаас	150x50	0.50	9	4.5	0.041	8	Хөндлөн холбоос	150x50	1.20	12	14.4	0.130	9	Сандалны хөл	50x50	0.75	14	10.5	0.029	10	Сандалны хөндөл-1	50x50	0.25	9	2.25	0.040	11	Сандалны хөндөл-2	50x50	7.55	2	15.1	0.266	12	Сандалны банэ-1	150x50	0.35	11	3.85	0.035	13	Сандалны банэ-2	150x50	2.60	7	18.2	0.164	14	Суурийн бетон материал В20 /М250/				V=0.368 м3		C							
	СҮҮДРЭВЧ																																																																																																																																										
Модон эдлэлийн материалын түүвэр																																																																																																																																											
Позиц	Эдэлхүүний нэр	Огтлол	Урт	Тоо	Нийт урт	Нийт																																																																																																																																					
		/мм/	/м/	/ш/	/м/	/м3/																																																																																																																																					
1	Босоо шон	150x150	1.78	4	7.12	0.176																																																																																																																																					
2	Хөндлөн нуруу-1	150x150	2.60	4	10.4	0.257																																																																																																																																					
3	Ул нуруу-1	150x50	2.10	8	16.8	0.151																																																																																																																																					
4	Дээврийн банэ	150x50	3.00	28	84	0.756																																																																																																																																					
5	Имжээр банэ	150x50	3.00	4	12	0.108																																																																																																																																					
6	Баруул	150x50	2.40	6	14.4	0.130																																																																																																																																					
7	Босоо тулаас	150x50	0.50	9	4.5	0.041																																																																																																																																					
8	Хөндлөн холбоос	150x50	1.20	12	14.4	0.130																																																																																																																																					
9	Сандалны хөл	50x50	0.75	14	10.5	0.029																																																																																																																																					
10	Сандалны хөндөл-1	50x50	0.25	9	2.25	0.040																																																																																																																																					
11	Сандалны хөндөл-2	50x50	7.55	2	15.1	0.266																																																																																																																																					
12	Сандалны банэ-1	150x50	0.35	11	3.85	0.035																																																																																																																																					
13	Сандалны банэ-2	150x50	2.60	7	18.2	0.164																																																																																																																																					
14	Суурийн бетон материал В20 /М250/				V=0.368 м3																																																																																																																																						
E	<table border="1"> <thead> <tr> <th colspan="7">МОД ТОЙРСОН МОДОН САНДАЛ ШИРЭЭ-4 ШИРХЭГ</th> </tr> <tr> <th colspan="7">Модон эдлэлийн материалын түүвэр</th> </tr> <tr> <th rowspan="2">Позиц</th> <th rowspan="2">Эдэлхүүний нэр</th> <th>Огтлол</th> <th>Урт</th> <th>Тоо</th> <th>Нийт урт</th> <th>Нийт</th> </tr> <tr> <th>/мм/</th> <th>/м/</th> <th>/ш/</th> <th>/м/</th> <th>/м3/</th> </tr> </thead> <tbody> <tr> <td>1</td> <td>Сандалны хөл</td> <td>80x80</td> <td>0.75</td> <td>96</td> <td>72</td> <td>1.267</td> </tr> <tr> <td>2</td> <td>Сандалны хөндөл</td> <td>80x80</td> <td>0.30</td> <td>48</td> <td>14.4</td> <td>0.253</td> </tr> <tr> <td>3</td> <td>Сандалны хөндөл-1</td> <td>80x80</td> <td>1.85</td> <td>32</td> <td>59.2</td> <td>1.042</td> </tr> <tr> <td>4</td> <td>Сандалны банэ</td> <td>150x50</td> <td>0.45</td> <td>224</td> <td>100.8</td> <td>0.907</td> </tr> <tr> <td>5</td> <td>Ширээний хөл</td> <td>80x80</td> <td>0.75</td> <td>32</td> <td>24</td> <td>0.422</td> </tr> <tr> <td>6</td> <td>Ширээний хөндөл</td> <td>80x80</td> <td>1.52</td> <td>16</td> <td>24.32</td> <td>0.428</td> </tr> <tr> <td>6</td> <td>Ширээний хөндөл</td> <td>80x80</td> <td>1.05</td> <td>16</td> <td>16.8</td> <td>0.296</td> </tr> <tr> <td>7</td> <td>Ширээний банэ</td> <td>150x50</td> <td>0.65</td> <td>184</td> <td>119.6</td> <td>1.076</td> </tr> <tr> <td>0</td> <td colspan="4">Суурийн бетон материал В20 /М250/</td> <td colspan="2">V=0.4 м3 х4</td> </tr> </tbody> </table>							МОД ТОЙРСОН МОДОН САНДАЛ ШИРЭЭ-4 ШИРХЭГ							Модон эдлэлийн материалын түүвэр							Позиц	Эдэлхүүний нэр	Огтлол	Урт	Тоо	Нийт урт	Нийт	/мм/	/м/	/ш/	/м/	/м3/	1	Сандалны хөл	80x80	0.75	96	72	1.267	2	Сандалны хөндөл	80x80	0.30	48	14.4	0.253	3	Сандалны хөндөл-1	80x80	1.85	32	59.2	1.042	4	Сандалны банэ	150x50	0.45	224	100.8	0.907	5	Ширээний хөл	80x80	0.75	32	24	0.422	6	Ширээний хөндөл	80x80	1.52	16	24.32	0.428	6	Ширээний хөндөл	80x80	1.05	16	16.8	0.296	7	Ширээний банэ	150x50	0.65	184	119.6	1.076	0	Суурийн бетон материал В20 /М250/				V=0.4 м3 х4		D																																										
	МОД ТОЙРСОН МОДОН САНДАЛ ШИРЭЭ-4 ШИРХЭГ																																																																																																																																										
Модон эдлэлийн материалын түүвэр																																																																																																																																											
Позиц	Эдэлхүүний нэр	Огтлол	Урт	Тоо	Нийт урт	Нийт																																																																																																																																					
		/мм/	/м/	/ш/	/м/	/м3/																																																																																																																																					
1	Сандалны хөл	80x80	0.75	96	72	1.267																																																																																																																																					
2	Сандалны хөндөл	80x80	0.30	48	14.4	0.253																																																																																																																																					
3	Сандалны хөндөл-1	80x80	1.85	32	59.2	1.042																																																																																																																																					
4	Сандалны банэ	150x50	0.45	224	100.8	0.907																																																																																																																																					
5	Ширээний хөл	80x80	0.75	32	24	0.422																																																																																																																																					
6	Ширээний хөндөл	80x80	1.52	16	24.32	0.428																																																																																																																																					
6	Ширээний хөндөл	80x80	1.05	16	16.8	0.296																																																																																																																																					
7	Ширээний банэ	150x50	0.65	184	119.6	1.076																																																																																																																																					
0	Суурийн бетон материал В20 /М250/				V=0.4 м3 х4																																																																																																																																						
F	<table border="1"> <thead> <tr> <th colspan="7">ХОГЫН ЦЭГ</th> </tr> <tr> <th>Позиц</th> <th>Эдэлхүүний нэр</th> <th colspan="5">Нийт</th> </tr> </thead> <tbody> <tr> <td>1</td> <td>Төмөр сетка</td> <td colspan="5">S=4.34 м2</td> </tr> <tr> <td>2</td> <td>Квадрат төмөр 40x40</td> <td colspan="5">19 м</td> </tr> <tr> <td>3</td> <td>Төмөр Хаалга</td> <td colspan="5">S=1.3 м2</td> </tr> <tr> <td>4</td> <td>Төмөр бетон ялуу Я 12-12-8</td> <td colspan="5">4ш</td> </tr> </tbody> </table>							ХОГЫН ЦЭГ							Позиц	Эдэлхүүний нэр	Нийт					1	Төмөр сетка	S=4.34 м2					2	Квадрат төмөр 40x40	19 м					3	Төмөр Хаалга	S=1.3 м2					4	Төмөр бетон ялуу Я 12-12-8	4ш					E																																																																																									
	ХОГЫН ЦЭГ																																																																																																																																										
Позиц	Эдэлхүүний нэр	Нийт																																																																																																																																									
1	Төмөр сетка	S=4.34 м2																																																																																																																																									
2	Квадрат төмөр 40x40	19 м																																																																																																																																									
3	Төмөр Хаалга	S=1.3 м2																																																																																																																																									
4	Төмөр бетон ялуу Я 12-12-8	4ш																																																																																																																																									
F	<table border="1"> <thead> <tr> <th colspan="7">ЦУТГАМАЛ ТӨМӨР БЕТОН ХИЙЦИЙН МАТЕРИАЛЫН ТОДОРХОЙЛОЛТ</th> </tr> <tr> <th rowspan="2">Позиц</th> <th rowspan="2">Тэмдэглэгээ</th> <th rowspan="2">Нэр</th> <th rowspan="2">Тоо ширхэг</th> <th colspan="3">Хүнд /кг/</th> </tr> <tr> <th>Нэгж</th> <th colspan="2">Нийт</th> </tr> </thead> <tbody> <tr> <td></td> <td></td> <td>Шугаман суурь</td> <td>1</td> <td>101.9</td> <td colspan="2">101.9</td> </tr> <tr> <td>1</td> <td>ГОСТ 5781-82*</td> <td>Ф 12 А400 L= 74.712</td> <td>у.м</td> <td>66.3</td> <td colspan="2">66.3</td> </tr> <tr> <td>2</td> <td>ГОСТ 5781-82*</td> <td>Ф 8 А240 L= 1580</td> <td>57</td> <td>0.6</td> <td colspan="2">35.5</td> </tr> <tr> <td>0</td> <td></td> <td>Материал В20 /М250/ V=1м3 х 1</td> <td></td> <td></td> <td colspan="2"></td> </tr> <tr> <td></td> <td></td> <td>Цутгамал шал</td> <td>1</td> <td>86.3</td> <td colspan="2">86.3</td> </tr> <tr> <td>1</td> <td>ГОСТ 5781-82*</td> <td>Ф 10 А400 L= 139.97</td> <td>у.м</td> <td>86.3</td> <td colspan="2">86.3</td> </tr> <tr> <td>0</td> <td></td> <td>Материал В12.5 /М150/ V=1.48 м3 х 1</td> <td></td> <td></td> <td colspan="2"></td> </tr> </tbody> </table>							ЦУТГАМАЛ ТӨМӨР БЕТОН ХИЙЦИЙН МАТЕРИАЛЫН ТОДОРХОЙЛОЛТ							Позиц	Тэмдэглэгээ	Нэр	Тоо ширхэг	Хүнд /кг/			Нэгж	Нийт				Шугаман суурь	1	101.9	101.9		1	ГОСТ 5781-82*	Ф 12 А400 L= 74.712	у.м	66.3	66.3		2	ГОСТ 5781-82*	Ф 8 А240 L= 1580	57	0.6	35.5		0		Материал В20 /М250/ V=1м3 х 1							Цутгамал шал	1	86.3	86.3		1	ГОСТ 5781-82*	Ф 10 А400 L= 139.97	у.м	86.3	86.3		0		Материал В12.5 /М150/ V=1.48 м3 х 1					F																																																																	
	ЦУТГАМАЛ ТӨМӨР БЕТОН ХИЙЦИЙН МАТЕРИАЛЫН ТОДОРХОЙЛОЛТ																																																																																																																																										
Позиц	Тэмдэглэгээ	Нэр	Тоо ширхэг	Хүнд /кг/																																																																																																																																							
				Нэгж	Нийт																																																																																																																																						
		Шугаман суурь	1	101.9	101.9																																																																																																																																						
1	ГОСТ 5781-82*	Ф 12 А400 L= 74.712	у.м	66.3	66.3																																																																																																																																						
2	ГОСТ 5781-82*	Ф 8 А240 L= 1580	57	0.6	35.5																																																																																																																																						
0		Материал В20 /М250/ V=1м3 х 1																																																																																																																																									
		Цутгамал шал	1	86.3	86.3																																																																																																																																						
1	ГОСТ 5781-82*	Ф 10 А400 L= 139.97	у.м	86.3	86.3																																																																																																																																						
0		Материал В12.5 /М150/ V=1.48 м3 х 1																																																																																																																																									
	<table border="1"> <thead> <tr> <th colspan="3">ТӨСЛИЙН ҮЕ ШАТ</th> </tr> </thead> <tbody> <tr> <td>Архитектор</td> <td></td> <td>М.Өнөрбаяр</td> </tr> <tr> <td>Гүйцэтгэсэн</td> <td></td> <td>Ч.Төгөлдөр</td> </tr> <tr> <td>Шалгасан</td> <td></td> <td>М.Өнөрбаяр</td> </tr> <tr> <td colspan="3" style="text-align: center;">БАЛДАН БЭРЭЭВЭН ХИЙД ГАДНА ТОХИЖИЛТ</td> </tr> <tr> <td colspan="3" style="text-align: center;">МАТЕРИАЛЫН ТҮҮВЭР</td> </tr> <tr> <td>Масштаб: 1:50</td> <td>Зургийн дугаар: БА-04</td> <td>Хуудас: БА-05</td> </tr> <tr> <td>ЕГ Шифр: VKN-05/2020</td> <td>ТГ Шифр:</td> <td>Огноо: 2020-03</td> </tr> </tbody> </table>							ТӨСЛИЙН ҮЕ ШАТ			Архитектор		М.Өнөрбаяр	Гүйцэтгэсэн		Ч.Төгөлдөр	Шалгасан		М.Өнөрбаяр	БАЛДАН БЭРЭЭВЭН ХИЙД ГАДНА ТОХИЖИЛТ			МАТЕРИАЛЫН ТҮҮВЭР			Масштаб: 1:50	Зургийн дугаар: БА-04	Хуудас: БА-05	ЕГ Шифр: VKN-05/2020	ТГ Шифр:	Огноо: 2020-03	A3																																																																																																											
ТӨСЛИЙН ҮЕ ШАТ																																																																																																																																											
Архитектор		М.Өнөрбаяр																																																																																																																																									
Гүйцэтгэсэн		Ч.Төгөлдөр																																																																																																																																									
Шалгасан		М.Өнөрбаяр																																																																																																																																									
БАЛДАН БЭРЭЭВЭН ХИЙД ГАДНА ТОХИЖИЛТ																																																																																																																																											
МАТЕРИАЛЫН ТҮҮВЭР																																																																																																																																											
Масштаб: 1:50	Зургийн дугаар: БА-04	Хуудас: БА-05																																																																																																																																									
ЕГ Шифр: VKN-05/2020	ТГ Шифр:	Огноо: 2020-03																																																																																																																																									