

ЗАВХАН АЙМГИЙН САНТМАРГАЗ СУМЫН 200 СУУДАЛТАЙ СОЁЛЫН ТӨВИЙН БАРИЛГЫН ЗАСВАР.

/Засварын ажлын зураг/

ШИФР: 3Т-2020/03

Завхан аймгийн Ерөнхий архитектор: *Х.Дэлгэрдэлэй*

Барилгын зураг төслийн "ТЭДЛ" ХХК



ЗӨВШӨРСӨН:

БОЛОВСРУУЛСАН:

Албан тушаал	Нэр	Гарын үсэг	Гүйцэтгэгч:
Албан тушаал	Н.Эрдэнэцэцэг	<i>[Signature]</i>	Албан тушаал
Завхан аймгийн ГХБХБГ-ын дарга	Ө.Болд	<i>[Signature]</i>	Нэр
Завхан аймгийн ОБГ-ын дарга /хурандаа/	Ө.Болд	<i>[Signature]</i>	Захиалагч:
Завхан аймгийн ЗДТГ-ын	Завхан аймгийн ЗДТГ-ын	ХОХБТХ-ийн дарга	Нэр
Ж.Батцэнгэл	Ж.Батцэнгэл		Гүйцэтгэгч:

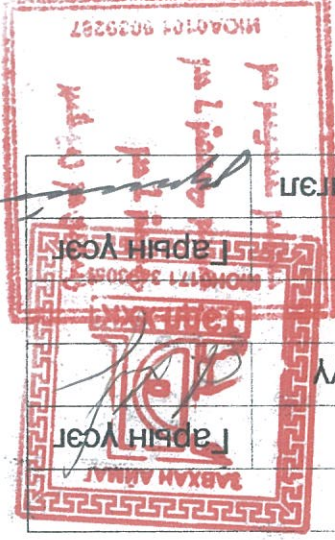

ЕРӨНХИЙ ТАЙЛБАР БИЧИГ

2019 оны 11 сарын 21-ний өдрийн 06 дугаар ашиглагч байгууллагын хүсэлт, газар дээр нь хийсэн хэмжилт, аймгийн Засаг даргын 2020 оны Эдийн засаг, нийгмийг хөгжүүлэх үндсэн чиглэл зэргийг үндэслэн "ТЭДЛ" ХХК-нд засварын ажлын зураг төсвийг боловсруулав.

Завхан аймгийн Сантмаргаз сумын 200 суудалтай соёлын төвийн барилга нь 37.0х21.0м хэмжээтэй, угсармал араг бүтэц бүхий ердийн тоосгон дүүргэг ханатай /64см, 38см, 12см/, төмөр бетон нүхтэй хавтан хучилттай 2 давхар барилга 1989 онд ашиглагданд орсон. Тус соёлын төвийн барилга нь төвлөрсөн халаалтын системд холбогдсон барилга байна. Тус барилга нь нэг удаа их засвар хийж, дотор засвар, хаалга, цонх бүрэн шинэчлэж байсан, гадна, дотор засрал дахин хийж, хаалга, цонх шинэчлэх шаардлагатай, хавтгай дээврээс ус их ордор тул шувуу нуруу дээвэр хийх шаардлагатай байна.

БУУЛГАХ АЖИЛ:

1. Хавтгай дээврийн эргэн тойрон паргедний өрлөг буулгана.
2. Хавтгай дээврийн дулаалга, хар цаасыг ул нуруу хийгдэх хэсэгт хэсэгчилэн буулгана.
3. Үзврийн заал, вестибюль модон шалыг буулгана.

ЗАСВАР ШИНЭЧЛЭЛТ ХИЙХ АЖИЛ:

1. Шувуу нуруу дээврийг ажлын зургийн дагуу хийнэ. Хучилтын хавтанд ул нурууг зургийн дагуу бэхлж, шувуу нурууг ажлын зургийн дагуу угсарна. Шувуу нурууны модон материал нь өмхрөлт илжрэлтгүй, сайн чанарын 12%-аас хэтрэхгүй чиглэстэй хуурай мод байна. Шувуу нурууг хийсний дараа гал, үржил эсэргүүцэх уусмалаар 2 үе түрхлэг хийнэ.
2. Дээврийн дулаалга хэсэгчилэн буулгасан хэсэгт 1 үе уур ус тусгаарлагч хийж, 15 см эрдэс хөвөн дулаалга хийж, цөмөнтэн тэгшилгээ хийнэ.
3. Дээврийн төмөр чөрөлийг 1 м-д 4 ширхэг оногдохоор тооцож, зориулалтын ус чийгнээс хамгаалагдсан малгайч, зөөлөвч бүхий шүүрүүлээр бэхлэнэ. Дээврийн ажлын зургийн дагуу ус зайлуулах хуванцаар хоолойг шинээр хийнэ.
4. Гадна ханын шохойн будгийг 100% хусаж цэвэрлээд, 2 үе хар замаска татаж, ажлын зургийн дагуу гадна өнгийн эмлэсэн будаг 2 үе хийнэ. /Ажлын зургаас үзнэ үү/
5. Суурийн цоколийн хэсэгт хар хөх өнгийн плита нааж, суурийн ус зайлуулагчийг 100% шинээр хийнэ.
6. Нийт цонхны гадна ус зайлуулагчийг цайрдагсан гөлмөн төмөр шинээр хийнэ.
7. Эргэн тойрон багзан хураа /карниз/ шинээр хийж, сайн чанарын цагаан өнгийн тосон будааар 2 үе будна. Дээврийн протон гөлмөн төмөр төмөрлөнө. Ердийн салхивчийн системийг шувуу нуруу дээврээс дээш гаргаж, малгайч хийнэ.
8. 1, 2-р давхрын өрөө, тасалгааны дотор засгалын ажлыг дотор засгалын ажлын тодорхойлолт, ажлын зургийн дагуу 100% иж бүрэн хийнэ. /Ажлын зургаас үзнэ үү/
9. 1, 2-р давхарт ажлын зургийн дагуу хуванцаар рамтай шилэн ханыг хийж, хуванцасны өлгүүр, алдартны танхимыг шинээр гаргана. /Ажлын зургаас үзнэ үү/
10. Вестибюль, үзврийн зааланд бетон шал шинээр хийж, сайн чанарын паркетин шал шахна.

ЗҮРГИЙН ЖАГСГАЛТ

Д/д	Зургийн нэр	Хуудас марк
0	1	2
1	Тайлбар бичиг, зургийн жагсаалт	BA-1
2	Нэгдүгээр давхрын хэмжилтийн байгуулалт	BA-2
3	Хоёрдугаар давхрын хэмжилтийн байгуулалт	BA-3
4	Хэмжилтийн огтлол 1-1	BA-4
5	Хэмжилтийн нүүр тал	BA-5
6	Хэмжилтийн хажуу тал	BA-6
7	Хэмжилтийн дээврийн байгуулалт	BA-7
8	1-р давхрын өөрчлөлтийн байгуулалт	BA-8
9	2-р давхрын өөрчлөлтийн байгуулалт	BA-9
10	Өөрчлөлтийн огтлол 1-1	BA-10
11	Өөрчлөлтийн нүүр тал	BA-11
12	Өөрчлөлтийн хажуу тал	BA-12
13	Шувуу нурууны байгуулалт	BA-13
14	Шувуу нурууны материалын түүвэр, хэсгэлэл	BA-14
15	Дээврийн өөрчлөлтийн байгуулалт	BA-15
16	Дээврийн материалын түүвэр, ус зайлуулагч	BA-16
17	1, 2-р давхрын өрөө тасалгааны дотор засгалын ажлын тодорхойлолт	BA-17
18	Шувуу нурууны хэсгэлэл, материалын түүвэр	BA-18
	Нийт:	18

Завхан аймаг Сантмаргаз сумын 200 суудалтай соёлын төвийн барилгын засвар		"TEDL" Co.Ltd	
Масштаб		Захирагч	Д.Халхуу
Тайлбар бичиг, зургийн жагсаалт		Инженер	Х.Болдбаатар
У.швт Хуудас Бүх хууд		Гүйцэтгэсэн	Х.Болдбаатар
ET шифр:		Файлын нэр:	
A3	01	2020 оны 01 сар	

Завхан аймаг Сантгерга сумын 200 суудалтай засвар төвийн барилгын засвар		Масштаб: М1:100	
Завхаран	Д.Халхуу	1-р давхрын хэмжээний байгуулалт.	Төрөл: Хэргийн барилга
Микронер	Х.Болдбаатар	Барилгын нэр: АЛТЦСАД	ЭГ шифр:
Гүйцэтгэсэн	Х.Болдбаатар	А3	02
"TEDEL" Co.Ltd		2022 оны 01 сар	

№	Нэр	Талбай /м2/
1	Гонх	6.1
2	Хөтлийн өрөө	64.6
3	Хувцасны өлгүүр	111.2
4	Ажлын өрөө	12.0
5	Ажлын өрөө	10.3
6	Касс	10.8
7	Хонгли	12.2
8	Гонх	4.5
9	Хөтлийн өрөө	11.7
10	Цахилгааны өрөө	13.2
11	Дулааны өрөө /агуулах/	11.9
12	Шатны хонгли	26.4
13	Төврийн заал	134.6
14	Тайз	65.0
15	Тайз чимэглэлийн агуулах	12.2
16	Ариун цэврийн өрөө	3.7
17	Ариун цэврийн өрөө	3.7
18	Агуулах	5.7
19	Хонгли	20.4
20	Гонх	2.4
21	Зурагч	12.3
22	Хувцас хөнгөм хадгалах	10.4
23	Жуулалын	10.5
24	Ажлын өрөө	11.6
25	Шатны хонгли	22.6
26	Гонх	3.4
27	Халгалтын торгооны өрөө	48.2
28	Баталгын өрөө	31.9
0.0	Мэдээ	0.0

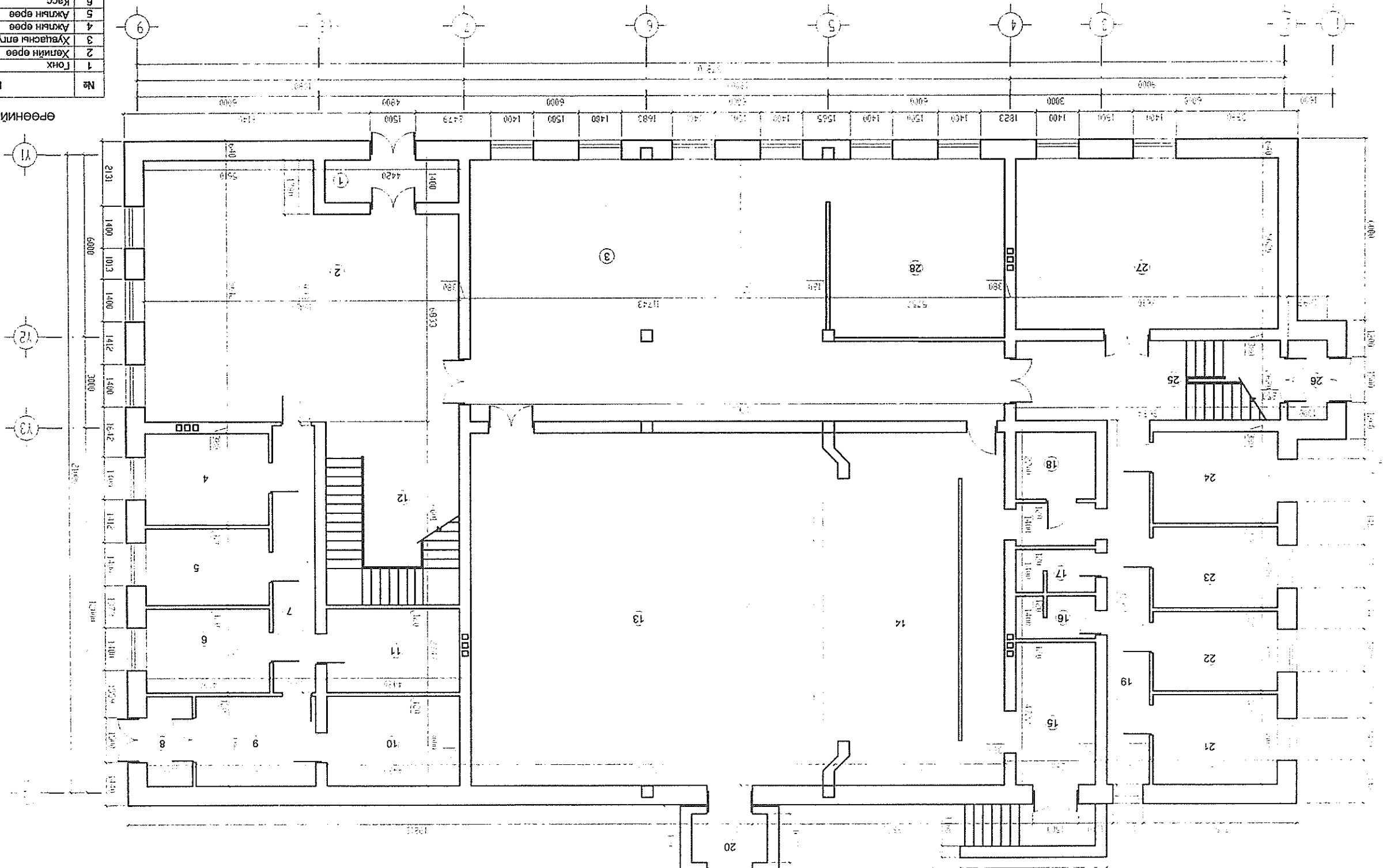

1-р ДАВХРЫН ХЭМЖИЛТИЙН БАЙГУУЛАЛТ. М1:100

ӨРӨӨНИЙ ТОДОРХОЛЛОЛТ

Завхан аймаг Сантгаргаз сумын 200 суудалтай соёлын төвийн барилгын засвар		ТЭДЛ. СОЛЛО
Замран	Д.Халхуу	Барилгач
Нийжир	Х.Болдбаатар	Барилгач
Гүйцэтгэсэн	Х.Болдбаатар	Барилгач
ЭТ шифр:	Х/К/У/С/Т/А/Т	
Файлын нэр:	АУТСОЛД	
Масштаб:	М1:100	
Төрөл:	Барилгын төлөвлөгөө	
А3	13	
2020 оны 01 сар		

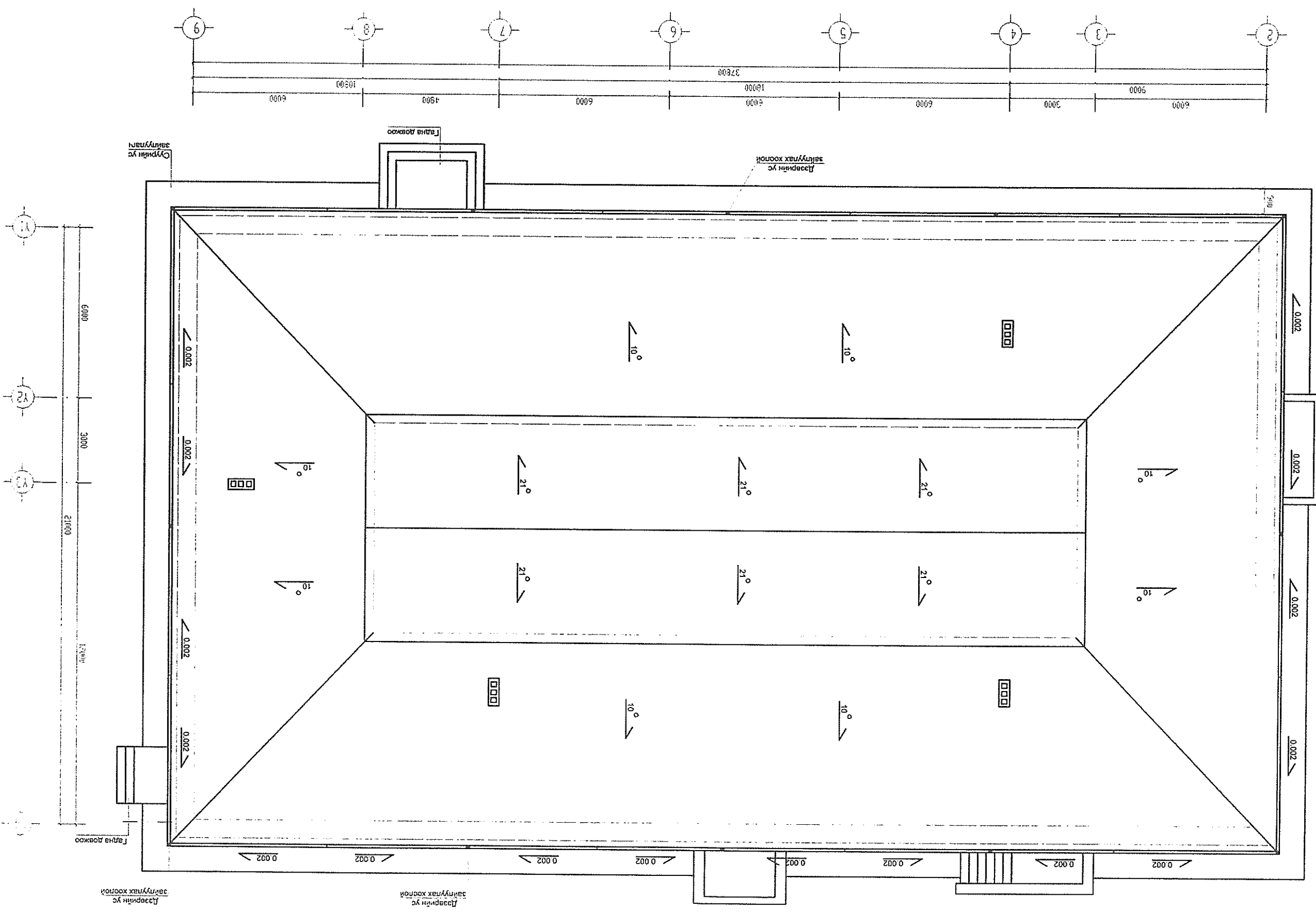

ДЭВРИЙН ӨРЧЛӨЛТИЙН БАЙГУУЛАГТ. М1:100

Завхан аймэг Сантгарга сумын 200 суудалтай соёлын төвийн барилгын засвар		Төвийн барилгын засвар		Төв	
Засрал	Д.Халхуу	Х.Бордгавтар	Х.Бордгавтар	Учиртсан	Х.Бордгавтар
Масштаб: М1:100	Байгуулагч	Байгуулагч		ЕГ шифр:	А3 03
2020 оны 01 сар		Файлын нэр: АУТООД			

№	Нэр	Талбай м2/
1	Гонх	6.1
2	Хөлийн өрөө	42.1
3	Бүжгийн заал	111.2
4	Ажлын өрөө	12.0
5	Ажлын өрөө	10.3
6	Касс	10.8
7	Хонгил	12.2
8	Гонх	4.5
9	Хөлийн өрөө	11.7
10	Цахилгааны өрөө	13.2
11	Дулааны өрөө /агуулах/	11.9
12	Шатны хонгил	26.4
13	Төсвийн заал	134.6
14	Тайз	65.0
15	Тайз чимэглэлийн агуулах	12.2
16	Арвин цөөрлийн өрөө	3.7
17	Арвин цөөрлийн өрөө	3.7
18	Агуулах	5.7
19	Хонгил	20.4
20	Гонх	2.4
21	Зурагч	12.3
22	Хувцас хөргөм хадгалах	10.4
23	Жижигчид	10.5
24	Ажигчид	11.6
25	Шатны хонгил	22.6
26	Гонх	3.4
27	Халдлагын торгооны өрөө	48.2
28	Халдлагын өрөө	31.9
29	Хөлийн агуулах	22.4

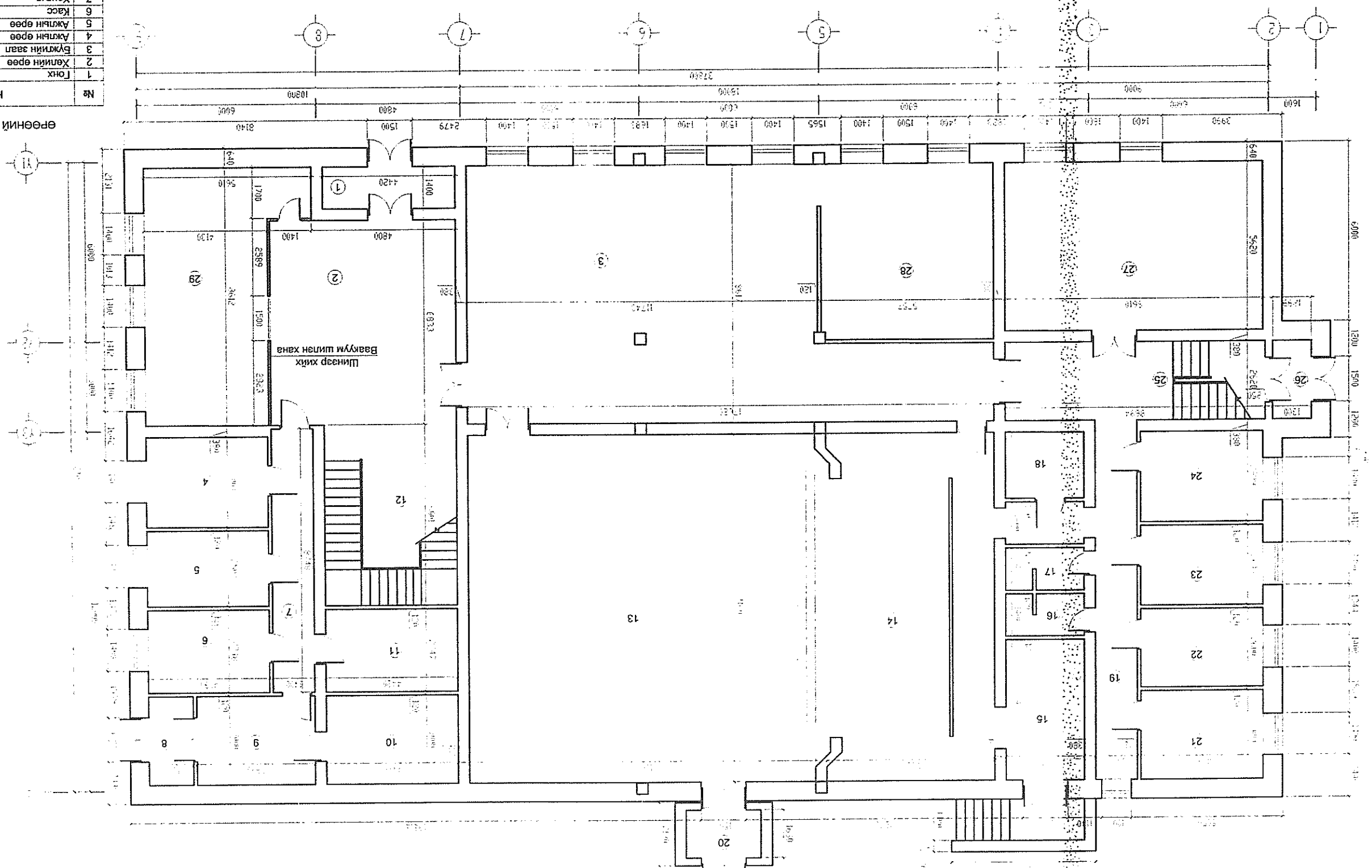

1-р ДАВХРЫН ӨӨРЧЛӨЛТИЙН БАЙГУУЛАЛТ. М1:100

ӨРӨӨНИЙ ТОДОРХОЛЛОЛТ

ТЭДГ. Сэ.Ц.О		Эдийн засагч: Х.Болдбаатар		ЭТ шифр: 7.5.0.0.0.0		Эдийн засагч: АУТОСАД	
Захирал: Д.Халхуу		Х.Болдбаатар		Төрөл: 04		Масштаб: М1:100	
Төвийн барилгын засвар		2-р давхрын хэмжээний байгуулалт.		Төрөл: 04		Масштаб: М1:100	
Завхан аймаг Сантмаргаз сумын 200 суудалтай соёлын төвийн барилгын засвар		БА					

№	Нэр	Талбай /м2/
1	Агуулах	25.5
2	Эрхлэлийн өрөө	32.5
3	Ажлын өрөө	22.9
4	Шатны хонгил	24.6
5	Музей	48.1
6	Вестибюль	39.1
7	Ажлын өрөө	32.5
8	Коридор	45.7
9	Ажлын өрөө	33.6
10	Тогтоомын өрөө	33.6
11	Тогтоомын өрөө	49.8
12	Шатны хонгил	22.4
13	Номын сан	64.9
14	Номын фонд	30.2
15	Хөлийн өрөө	7.8
Нийт:		513.2

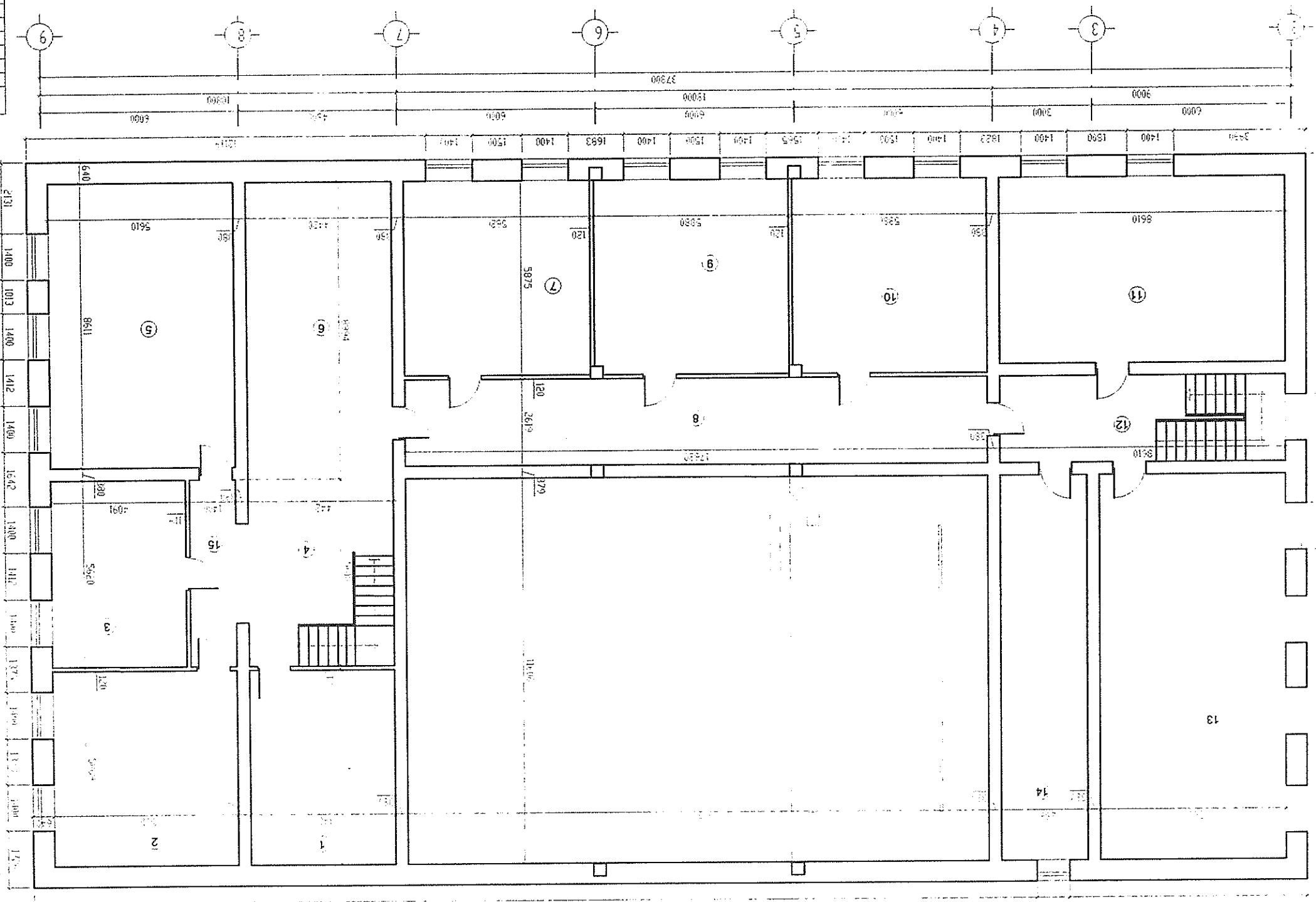

2-р ДАВХРЫН ХЭМЖЭЭНИЙ БАЙГУУЛАЛТ. М1:100

ӨРӨНИЙ ТӨРӨХӨЙЛӨЛТ

Завхан аймаг Сантгарга сумын 200 суудалтай соёлын төвийн барилгын засвар		ТЭДЛ СОЛД	
Завхан	Д.Хархуй	Х.Бордбаатар	Гүйцэтгэн
Масштаб: М1:100	Байгуулагч	Х.Бордбаатар	Холбооногч
Тамгын зураг	Хувиар	Х.Бордбаатар	Холбооногч
А3	05	ЕГ шифр:	Холбооногч
ФВГШН НЭЭГ: АУТГОСАД		2020 оны 01 сар	

№	Нэр	Талбай /м2/
1	Агуулах	25.5
2	Эрхлэгийн өрөө	32.5
3	Ажлын өрөө	22.9
4	Шатны хонгил	37.8
5	Мүзэл	48.1
6	Ардартан танхим	25.9
7	Ажлын өрөө	32.5
8	Коридор	45.7
9	Ажлын өрөө	33.6
10	Тогтоомын өрөө	33.6
11	Тогтоомын өрөө	49.8
12	Шатны хонгил	22.4
13	Номын сан	64.9
14	Номын фонд	30.2
15	Хөлийн өрөө	7.8
Нийт:		513.2

Өрөөний тодорхойлолт

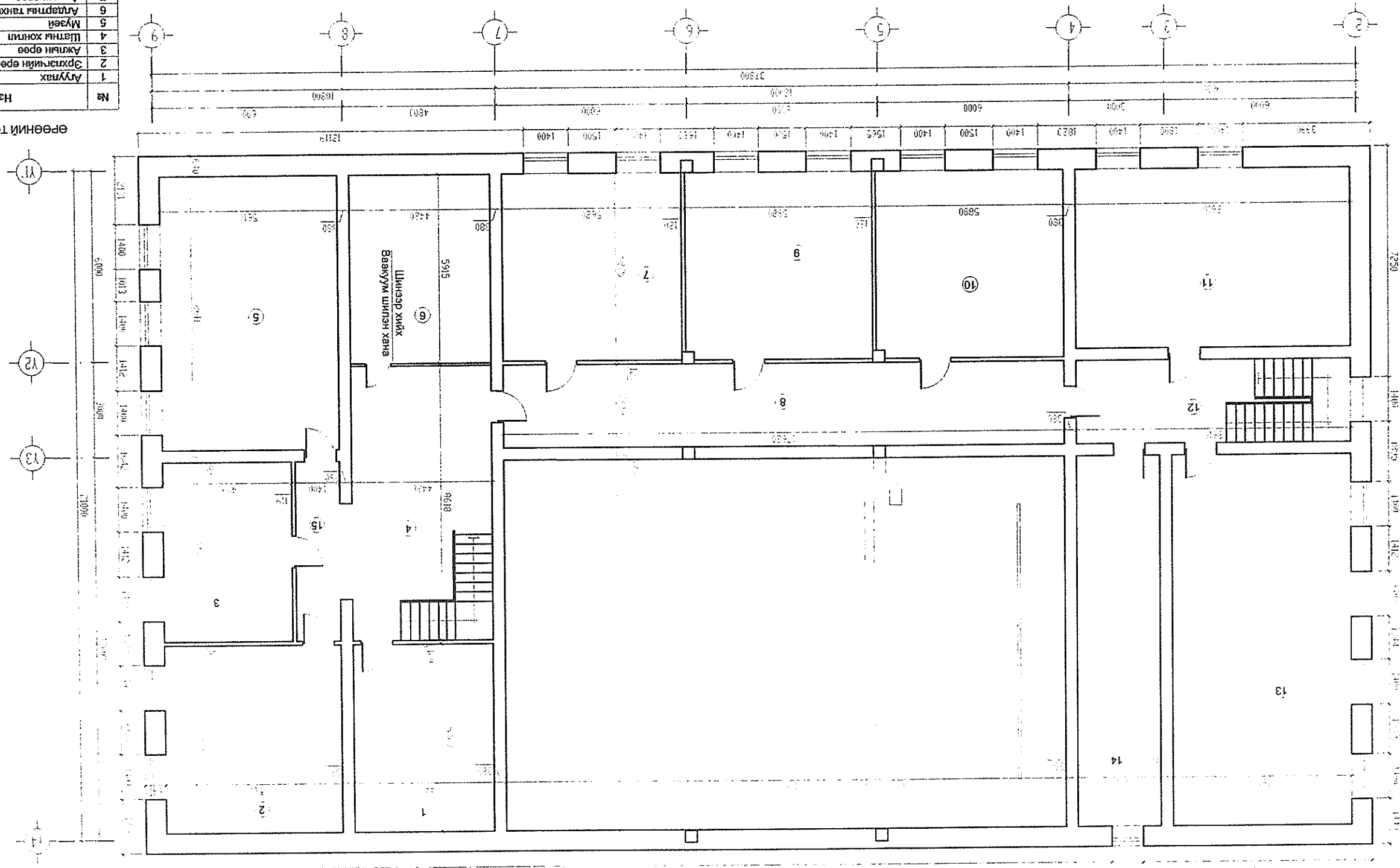

2-Р ДАВХРЫН ӨӨРЧӨЛТИЙН БАЙГУУЛАГТ. М1:100

ТЭДЛ Co.LTD		Файлын нэр: АУГОСАД		2023 оны 07 сар	
Гүйцэтгэл	Х.Болдбаатар	ЭТ шифр:	Х.Болдбаатар	А3	06
Инженер	Х.Болдбаатар	Төрөл	Хамжилтийн өгтөл. 1-1.	Хэргийн	Хэргийн
Зөвхөл	Д.Халхуу	Масштаб:	М1:100	BA	
Завхан аймаг Сэнтмаргас сумын 200 суудалтай соёлын төвийн барилгын дэвсгэр					

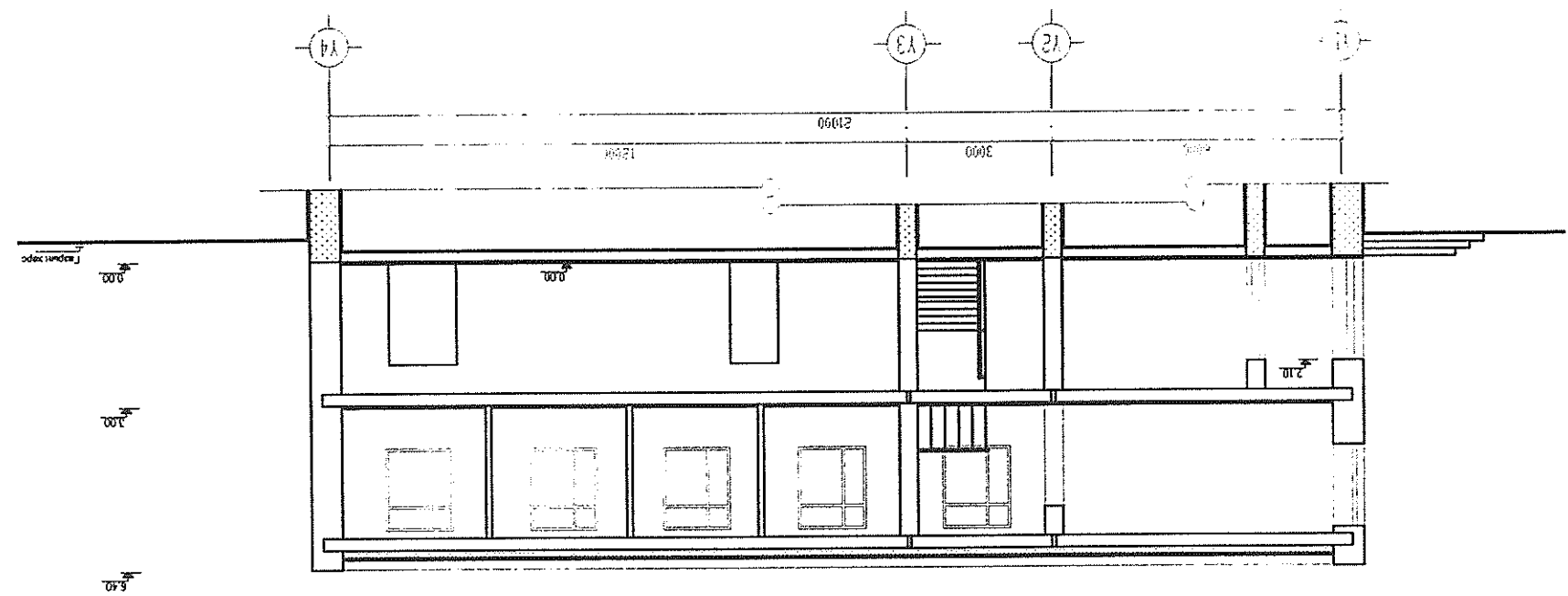

ХЭМЖИЛТИЙН ӨГТӨЛ. 1-1. М1:100

2023-04-01 09:00		Файлы: КОД: АУТОСАД		ТЭДЦ Co.LTD	
А3	07	ET шифр:	Х.Борцбаатар	Гүйцэтгэн	Х.Борцбаатар
Масштаб: М1:100	Төрөл: Хэргийн	Төрөл: Хэргийн	Х.Борцбаатар	Никонон	Х.Борцбаатар
BA	BA	Масштаб: М1:100	Х.Борцбаатар	Завхан	М.Халхуу
		Завхан аймаг Сантмаргаз сумын 200 суудалтай соёлын төвийн барилгын дэвсгэр			

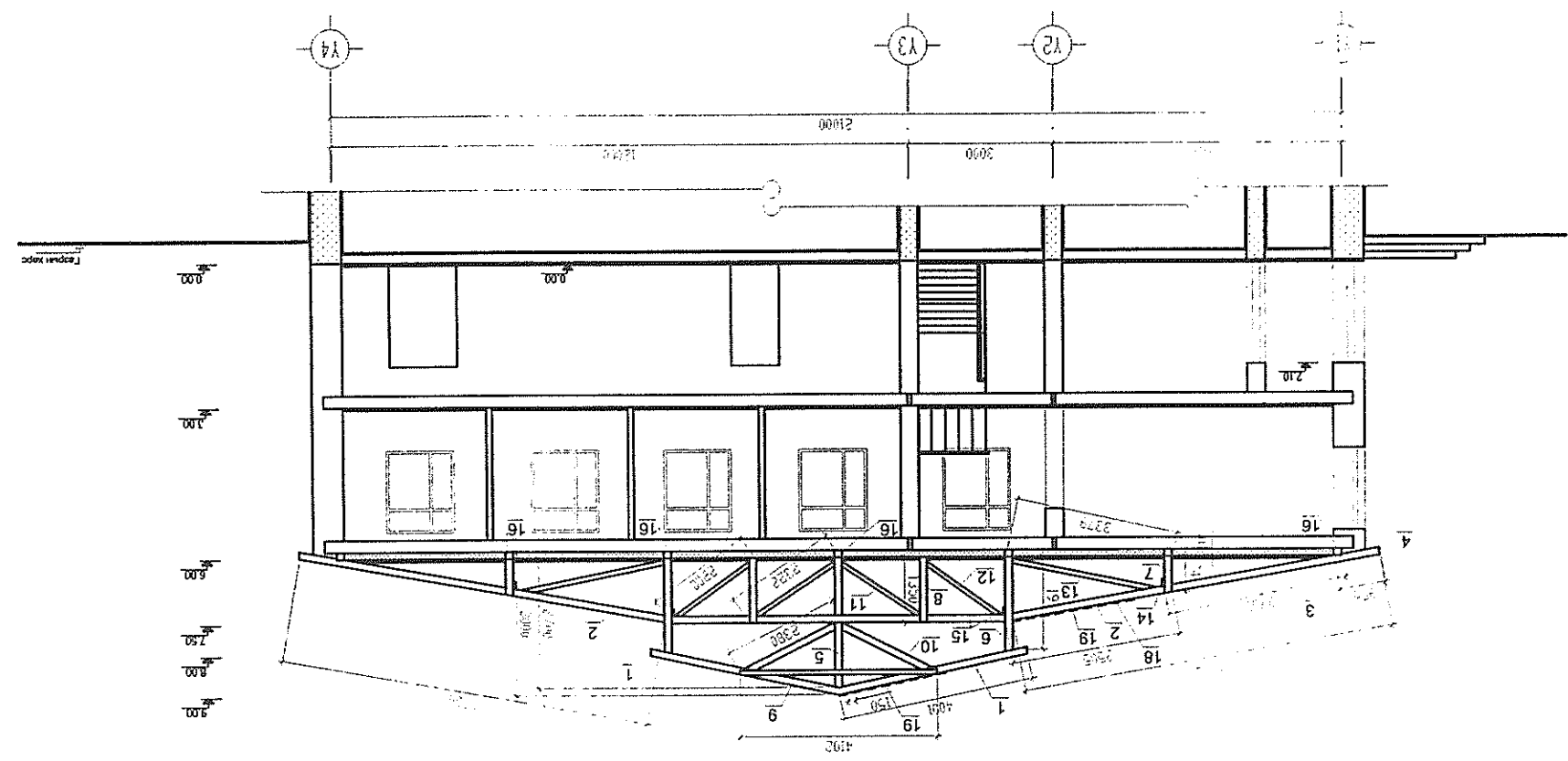

ӨӨРЧЛӨЛТИЙН ОТЛОЛ 1-1. М1:100

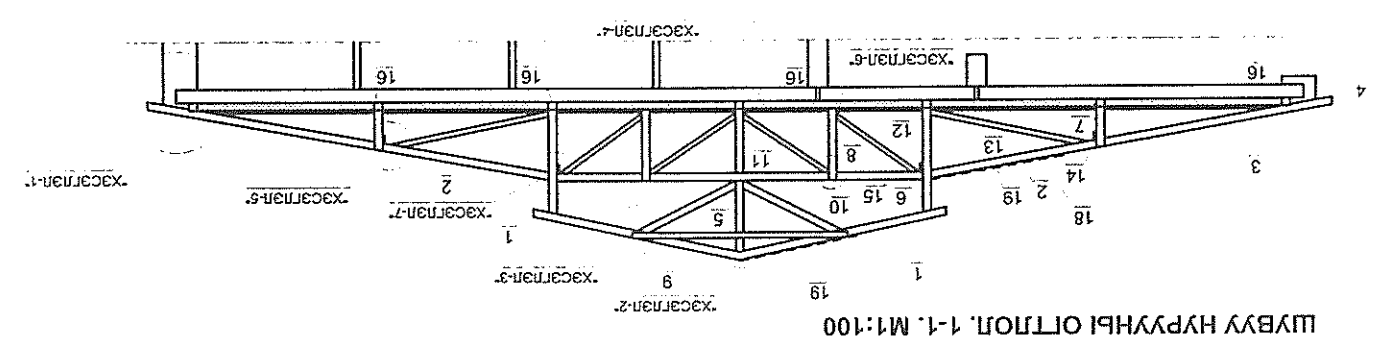

ШУВУУ НҮҮРҮҮНГ ОТЛОЛ 1-1. М1:100

2020 оны 01 сар		Файлын нэр: АУТООСАД		ТЭДЛ. СОЛЛО	
А3	08	ET шифр:	Х.Болдбаатар	Гүйцэтгэн	Х.Болдбаатар
Тамт	Мэдрэл	Хэмжээний нүүр тал.	Х.Болдбаатар	Инженер	Х.Болдбаатар
Масштаб: М1:100		Замран	Д.Халхуу	Замран	Д.Халхуу
БА		Завхан аймаг Сантмаргаз сумын 200 суудалтай соёлын төвийн барилгын засвар			

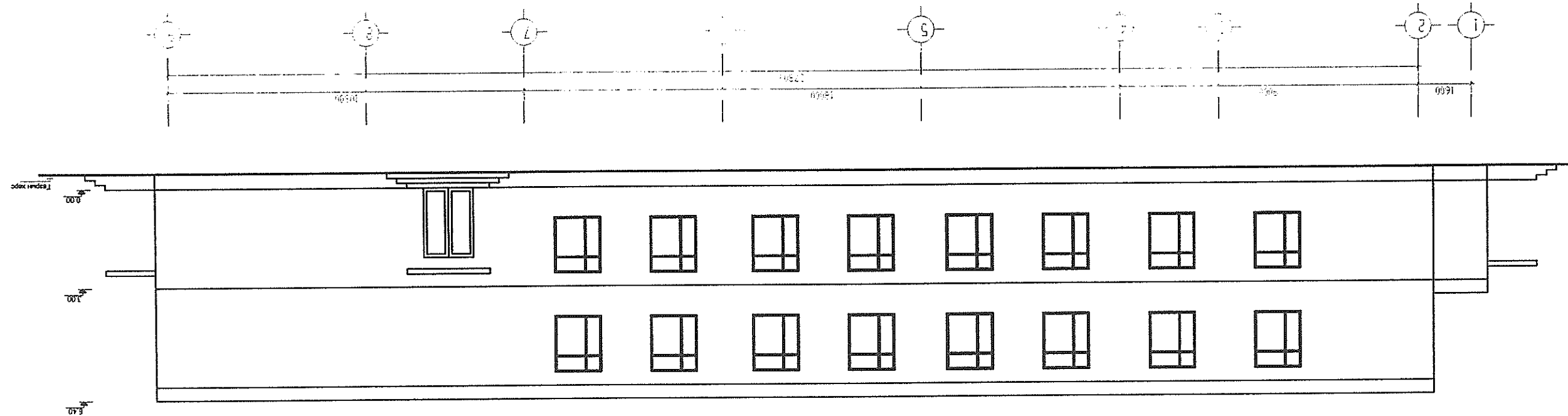

ХЭМЖИЛТИЙН НҮҮР ТАЛ. М1:100

Зөвхөн аймаг Сантмаргаа сумын 200 суудалтай соёлын төвийн барилгын засвар		Засварч Д.Халхуу	Масштаб: М1:100
Өөрчлөлтийн нүүр тал.		Никонов Х.Болдбаатар	Тэмдэг Хувиар Өрчлөлт
Гүйцэтгэсэн Х.Болдбаатар		Х.Болдбаатар	А3 09
ЭТ шифр:		ТЭДЦ Со ЛТД	2020 04 01 өдөр
Файлын нэр: АУТООСАД			

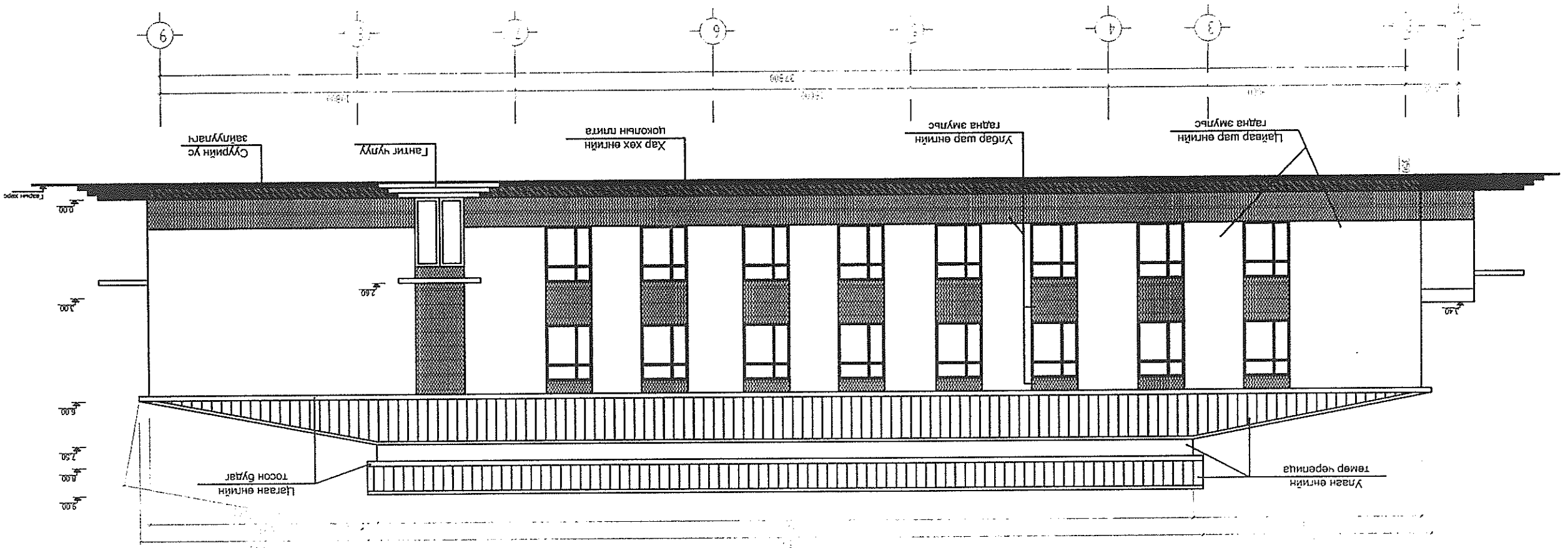

ӨӨРЧЛӨЛТИЙН НҮҮР ТАЛ. М1:100

ТЭДЛ-Солд		Хөдөлгөөний төрөл: АЛГОСАД	
Гүйцэтгэн	Х.Болорбаяр	ЭТ шифр:	А3
Мэргэжлийн	Х.Болорбаяр	Хөдөлгөөний төрөл:	10
Замран	Д.Халхуу	Хөдөлгөөний төрөл:	10
Зөвхөн өмчид Санхүүжилт өгөх зорилготой 200 суудалтай соёлын төвийн барилгын засвар		Масштаб: М1:100	
Завхан викиат Санхүүжилт өгөх зорилготой 200 суудалтай соёлын төвийн барилгын засвар		BA	

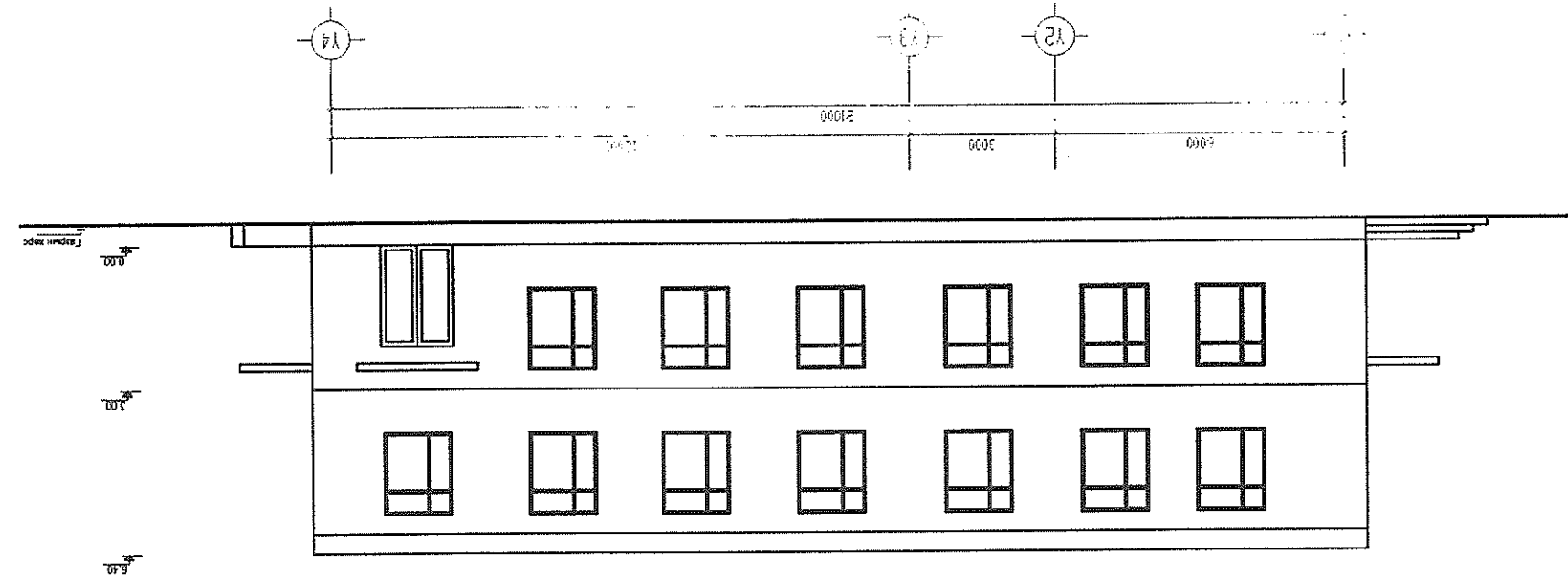

ХЭМЖИЛТИЙН ХАЖУУ ТАЛ, М1:100

Завхан виваг Сантмаргаз сумын 200 суудалтай соёлын төвийн барилгын засвар		Масштаб: М:1:100	
Засрагч	Д.Халхуу	Өөрчлөлтийн хажуу тал.	Тайлбар
Инженер	Х.Болдбаатар	Эрх зөвшөөрлийн хажуу тал.	А3
Гүйцэтгэсэн	Х.Болдбаатар	Эрх зөвшөөрлийн нэр:	АУТООСАД
ТЭДЛ № 04.110		2022 оны 01 сар	

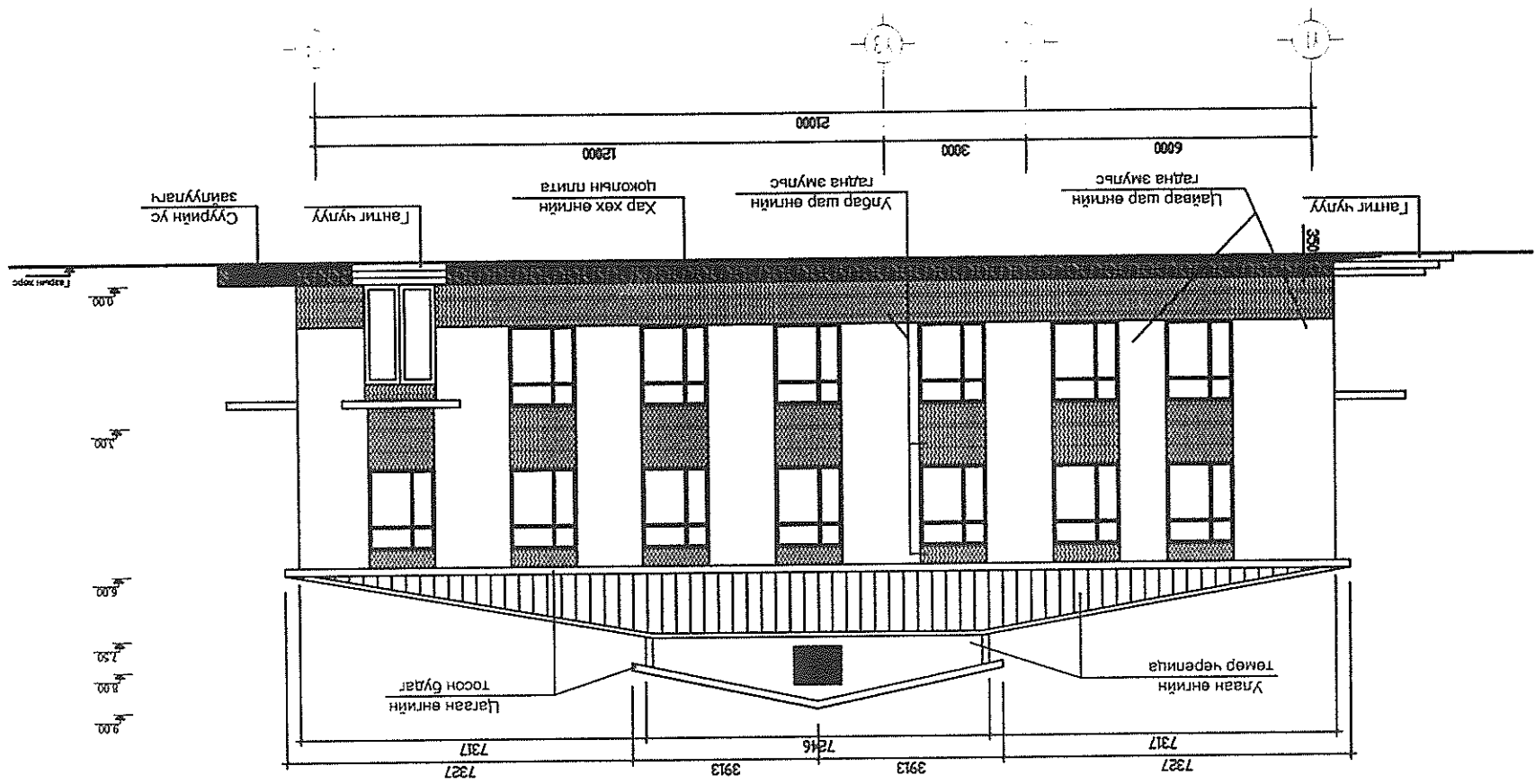

ӨӨРЧЛӨЛТИЙН ХАЖУУ ТАЛ, М:1:100

ТЭДЛ. СОЛГО		Файлын нэр: АЛТСОАД		2000 оны 01 сар	
Гүйцэтгэн	Х.Болдбаатар	БГ шифр:	А3	Хүрээ	12
Нижнеер	Х.Болдбаатар	Хүрээ	М	Суртал	Б
Зөвлөл	Д.Халхуу	Дээврийн хэмжээний байгуулалт.	Масштаб: М1:100		
Завхан аймаг Сантмаргаз сумын 200 суудалтай соёлын төвийн барилгын засвар			БА		

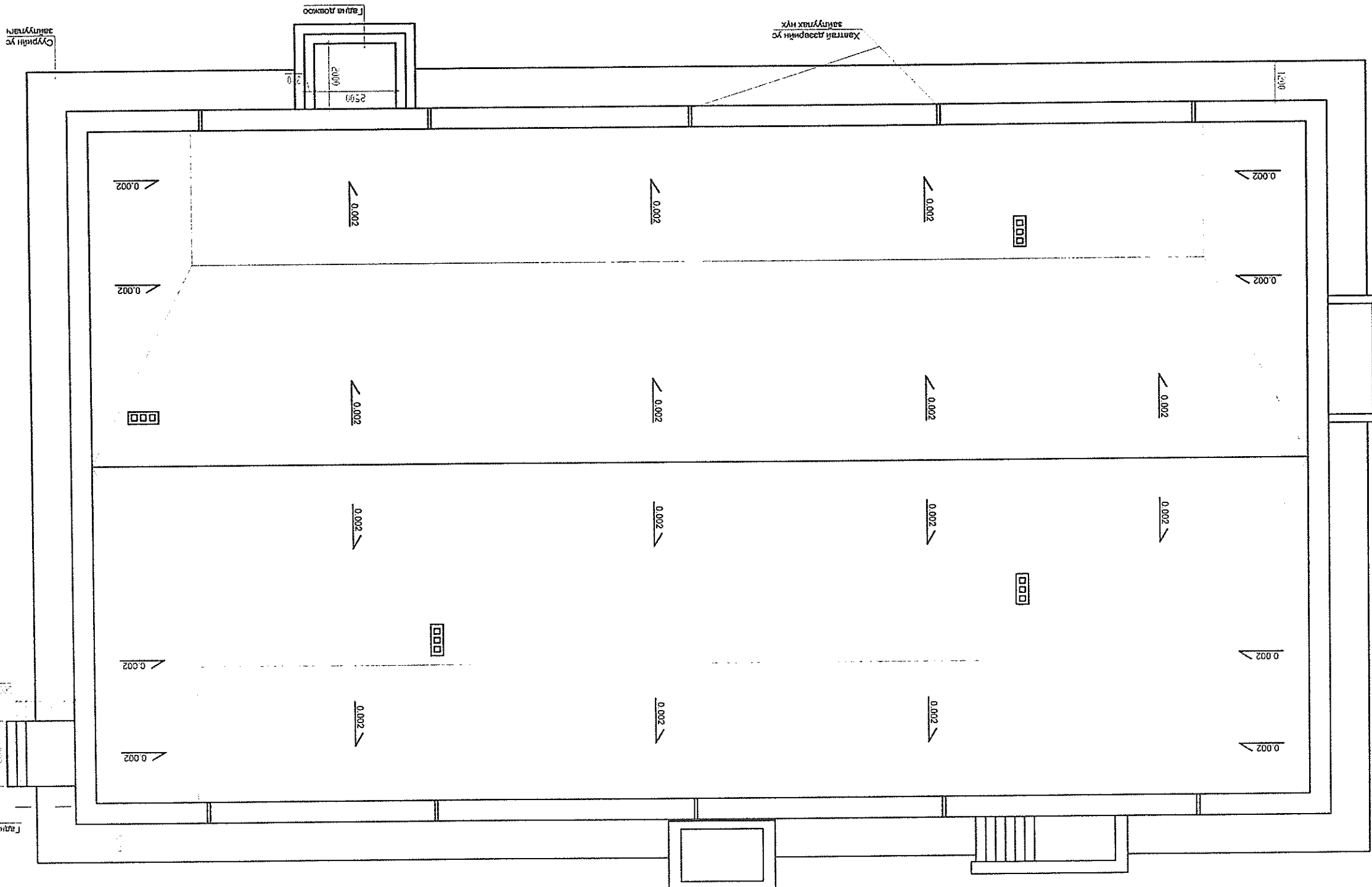
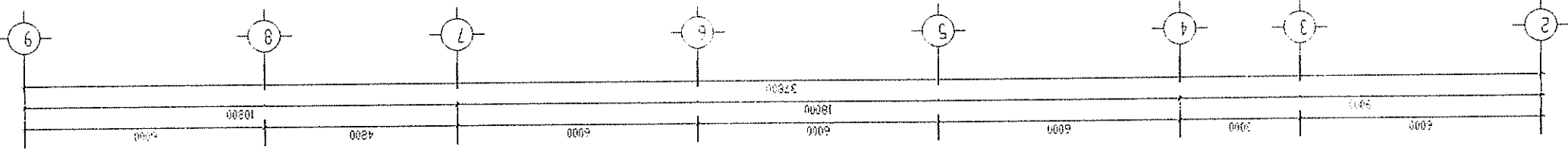

ДЭЭВРИЙН ХЭМЖИЙН БАЙГУУЛАЛТ. М1:100

Баян	Хөдөлгөөний төрөл	Хөдөлгөөний хэмжээ	Хөдөлгөөний үнэ	Хөдөлгөөний хугацаа	Хөдөлгөөний өргөтгөл
54	Хөдөлгөөний төрөл	Хөдөлгөөний хэмжээ	Хөдөлгөөний үнэ	Хөдөлгөөний хугацаа	Хөдөлгөөний өргөтгөл

№	Нэр	Шалны талбай /м2/	Шалны төрөл	2-р давхрын дотор заслагын ажлын тодорхойлолт		
				Тааз	Хань дээд хэсэг	Хань дээд хэсэг
1	Гонх	6.1	Мод	Тааз	Хань дээд хэсэг	Хань дээд хэсэг
2	Хөлийн өрөө	42.1	Мод			
3	Вестбиюль	111.2	Паркет			
4	Ажлын өрөө	12.0	Мод			
5	Ажлын өрөө	10.3	Мод			
6	Касс	10.8	Мод			
7	Хонгил	12.2	Мод			
8	Гонх	4.5	Мод			
9	Хөлийн өрөө	11.7	Мод			
10	Цахилгааны өрөө	13.2	Бетон			
11	Дулааны өрөө /агуулах/	11.9	Бетон			
12	Шатны хонгил	26.4	Мод			
13	Үзврийн заал	134.6	Паркет			
14	Тааз	65.0	Паркет			
15	Тааз чимэглэлийн агуулах	12.2	Мод			
16	Ариун цэврийн өрөө	3.7	Бетон			
17	Ариун цэврийн өрөө	3.7	Бетон			
18	Агуулах	5.7	Бетон			
19	Хонгил	20.4	Мод			
20	Гонх	2.4	Мод			
21	Зураач	12.3	Мод			
22	Хувцас хөгжим хадгалах	10.4	Мод			
23	Жижигчид	10.5	Паркет			
24	Ажилчид	11.6	Мод			
25	Шатны хонгил	22.6	Мод			
26	Гонх	3.4	Мод			
27	Халаалтын тогооны өрөө	48.2	Бетон			
28	Бэлгэлийн өрөө	31.9	Мод			
29	Хувцасны өлгүүр	22.4	Мод			
1	Агуулах	25.5	Бетон	2 үе замаска тэшилгээ	2 үе замаска тэшилгээ	2 үе замаска тэшилгээ
2	Эрхлэгчийн өрөө	32.5	Паркет	2 үе замаска тэшилгээ	2 үе замаска тэшилгээ	2 үе замаска тэшилгээ
3	Ажлын өрөө	22.9	Мод	2 үе замаска тэшилгээ	2 үе замаска тэшилгээ	2 үе замаска тэшилгээ
4	Шатны хонгил	37.8	Мод	хийж, цагаан өнгийн амурьсан	хийж, цагаан өнгийн амурьсан	хийж, цайвар шар өнгийн амурьсан
5	Музей	48.1	Паркет	хийж, цагаан өнгийн амурьсан	хийж, цагаан өнгийн амурьсан	хийж, цайвар шар өнгийн амурьсан
6	Алдартны танхим	25.9	Паркет	хийж, цагаан өнгийн амурьсан	хийж, цагаан өнгийн амурьсан	хийж, цайвар шар өнгийн амурьсан
7	Ажлын өрөө	32.5	Мод	хийж, цагаан өнгийн амурьсан	хийж, цагаан өнгийн амурьсан	хийж, цайвар шар өнгийн амурьсан
8	Копидор	45.7	Мод	хийж, цагаан өнгийн амурьсан	хийж, цагаан өнгийн амурьсан	хийж, цайвар шар өнгийн амурьсан
9	Ажлын өрөө	33.6	Мод	хийж, цагаан өнгийн амурьсан	хийж, цагаан өнгийн амурьсан	хийж, цайвар шар өнгийн амурьсан
10	Тоглоомын өрөө	33.6	Мод	хийж, цагаан өнгийн амурьсан	хийж, цагаан өнгийн амурьсан	хийж, цайвар шар өнгийн амурьсан
11	Тоглоомын өрөө	49.8	Мод	хийж, цагаан өнгийн амурьсан	хийж, цагаан өнгийн амурьсан	хийж, цайвар шар өнгийн амурьсан
12	Шатны хонгил	22.4	Мод	хийж, цагаан өнгийн амурьсан	хийж, цагаан өнгийн амурьсан	хийж, цайвар шар өнгийн амурьсан
13	Номын сан	64.9	Мод	хийж, цагаан өнгийн амурьсан	хийж, цагаан өнгийн амурьсан	хийж, цайвар шар өнгийн амурьсан
14	Номын фонд	30.2	Мод	хийж, цагаан өнгийн амурьсан	хийж, цагаан өнгийн амурьсан	хийж, цайвар шар өнгийн амурьсан
15	Хөлийн өрөө	7.8	Мод	хийж, цагаан өнгийн амурьсан	хийж, цагаан өнгийн амурьсан	хийж, цайвар шар өнгийн амурьсан

1-р давхрын дотор заслагын ажлын тодорхойлолт

1, 2-р давхрын хаалга модон шалыг 100% тосон будгаар будана

Завхан аймаг Сантмаргаз сумын 200 суудалтай соёлын төвийн барилгын засвар		ТЭДҮ Co.LTD	
Завхан	Д.Халхуу	Угтасан	X Борлонтаг
Масштаб: М1:100	Хөндөр	Хөндөр	X Борлонтаг
А3	Тамга	ЭТ шифр:	Шувуу нурвунны байгуулалт.
14	Хүрээ	ЭТ шифр:	Хөндөр
14	Хүрээ	ЭТ шифр:	Хөндөр
2025-04-01		ЭТ шифр: АМС/САД	

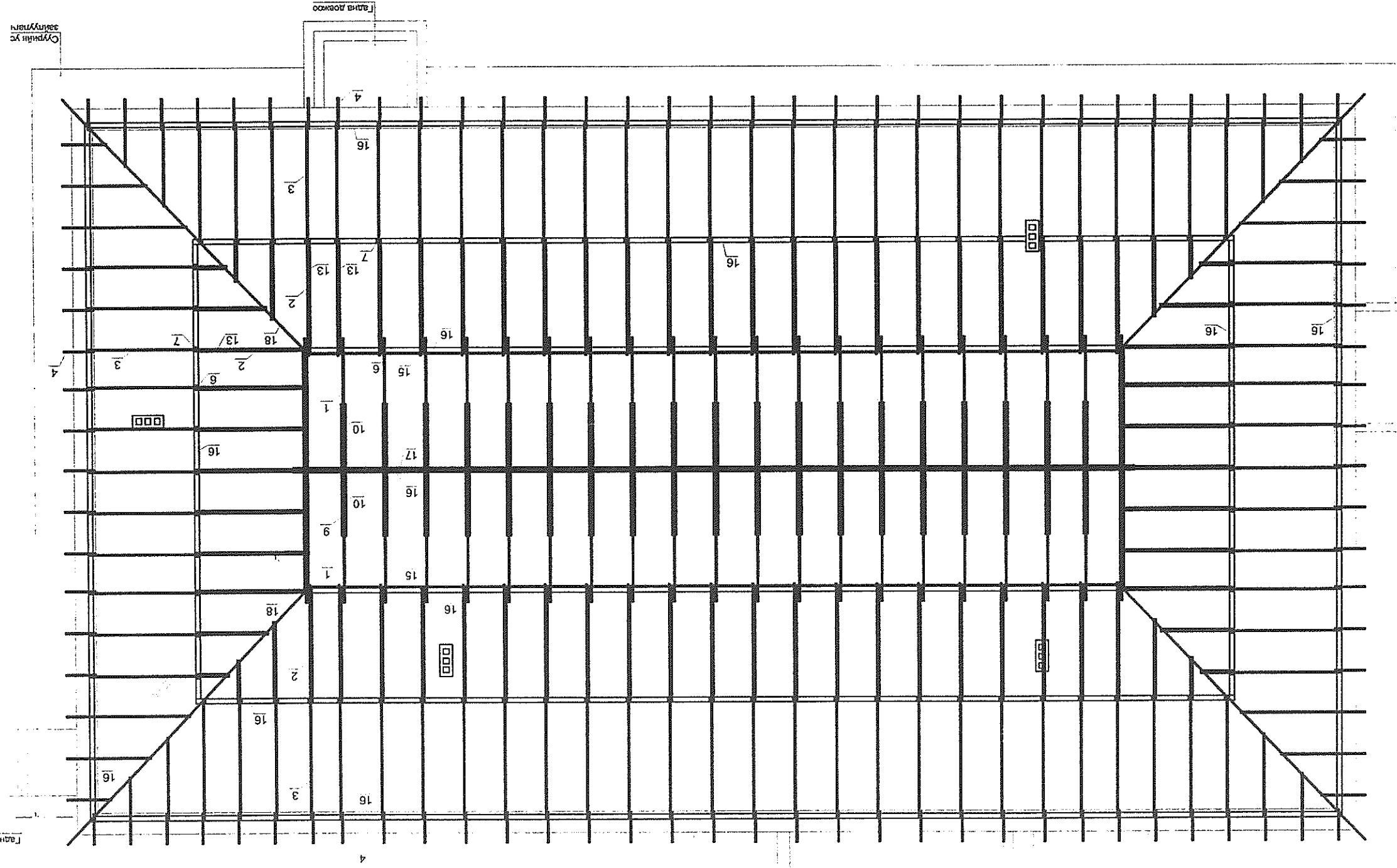
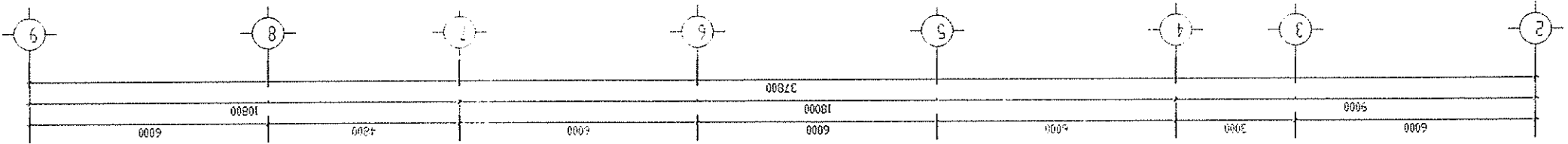

ШУВУУ НУРВУНЫ БАЙГУУЛАЛТ. М1:100

Х. Баянхогь

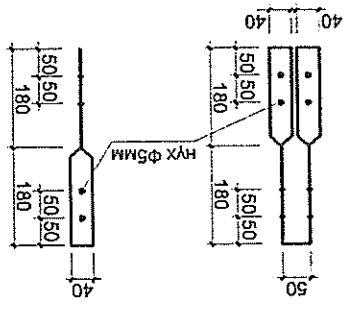

"ГАН ЦУИДАН-1"-1

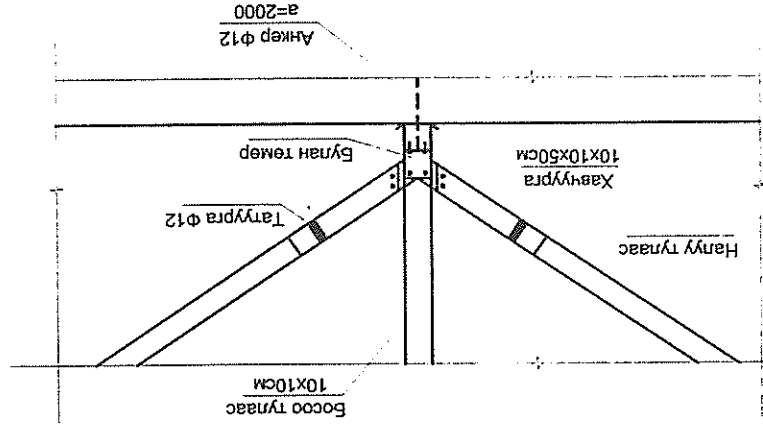

"ХЭСЭГЛЭЛ-4"



"ХОМЫТ Х-1"

"БУЛАН ТӨМӨР БТ-1"

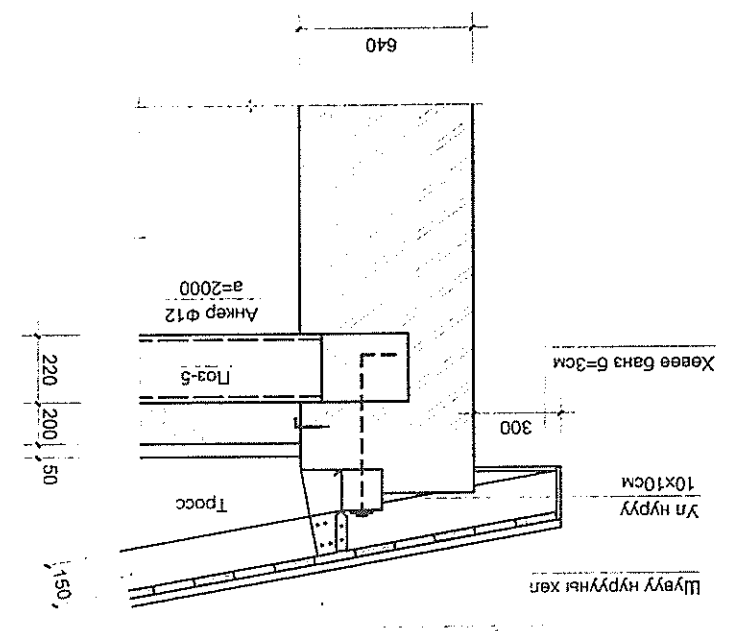

"ХЭСЭГЛЭЛ-1"

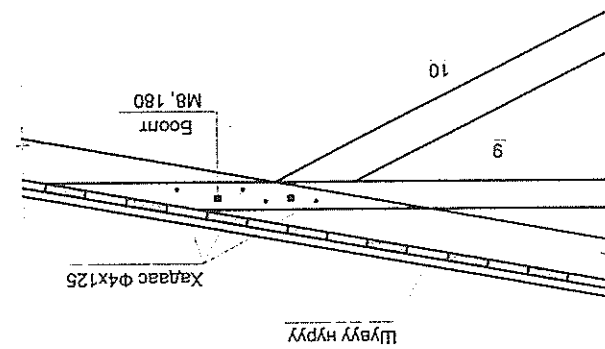

"ХЭСЭГЛЭЛ-3"

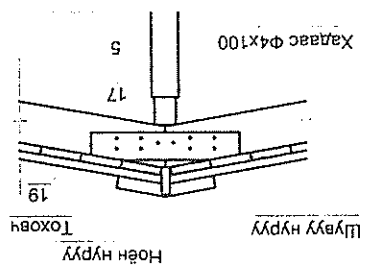

"ХЭСЭГЛЭЛ-2"

Бүтээгдэхүүний нэр	Бүтээгдэхүүний үйлдвэр	Бүтээгдэхүүний төрөл	Бүтээгдэхүүний хэмжээ	Бүтээгдэхүүний материал	Бүтээгдэхүүний өнгө
Бүтээгдэхүүний нэр	Бүтээгдэхүүний үйлдвэр	Бүтээгдэхүүний төрөл	Бүтээгдэхүүний хэмжээ	Бүтээгдэхүүний материал	Бүтээгдэхүүний өнгө
Бүтээгдэхүүний нэр	Бүтээгдэхүүний үйлдвэр	Бүтээгдэхүүний төрөл	Бүтээгдэхүүний хэмжээ	Бүтээгдэхүүний материал	Бүтээгдэхүүний өнгө

№	Нэр	Тоо	Жиш	Тэмдэглэгээ	Тайлбар
1	Ган цуйдан	190	0.98	-40x4 ГОСТ23570-79 L=780	186.2
2	Булан төмөр	63	1.57	-100x10 ГОСТ23570-79 L=200	98.91
3	Хомут	63	0.47	-30x4 ГОСТ23570-79 L=500	29.61
4	Хавтгай ган тоховч	63	0.47	-50x4 ГОСТ23570-79 L=300	29.61
5	Тросс	190	0.12	Ф5вр-I ГОСТ 5781-82 L=800	22.8
6	120	190	0.14	Ф12AI ГОСТ 5781-82 L=160	26.6
					393.73

МАТЕРИАЛЫН ТҮҮВЭР

№	Нэр	Хэмжих	Тоо	Нэгж	Тайлбар
1	Дам нуруу	ш	42	/0.50x150, 4M/	
2	Дам нуруу	ш	60	/0.50x150, 3.5M/	
3	Дам нуруу	ш	88	/0.50x150, 3.7I/	
4	Дам нурууны хөл	ш	51	/0.50x150, 1M/	
5	Гол босоо тугаас	ш	21	/100x100, 2.7M/	
6	Босоо тугаас	ш	42	/100x100, 1.9M/	
7	Босоо тугаас	ш	51	/0.50x150, 0.70M/	
8	Босоо тугаас	ш	42	/0.50x150, 1.3M/	
9	Хөндлөн холбоос	ш	21	/0.50x150, 4M/	
10	Ташуу тугаас	ш	42	/0.50x150, 2.4M/	
11	Ташуу холбоос	ш	42	/0.50x150, 2.3M/	
12	Ташуу тугаас	ш	42	/0.50x150, 2.2M/	
13	Ташуу тугаас	ш	42	/0.50x150, 3.4M/	
14	Тугш холбоос	ш	22	/0.50x150, 4M/	
15	Тугш холбоос	ш	16	/0.50x150, 4M/	
16	Ул нуруу	ш	68	/150x150, 4M/	
17	Гол нуруу	ш	6	/80x100, 4M/	
18	Шувуу нурууны дэр	ш	11	/0.50x150, 4M/	
19	Унр мод	M2	350	/0.25x150, 4M/	
	Хөвөө банз	ш		/0.25x150, 4M/	
	Тоховч	ш		/0.50x150, 4M/	
	Шпрегтель	ш		/0.50x150, 4M/	
	Металл чөрөмцө	M2		S=1411	
	Металл малгайвч	У/М		66	
	Шүүрүү	ш		5644	

МАТЕРИАЛЫН ТҮҮВЭР

1. Борооны ус зайлуулах систем иж бүрэн 12 ширхэг угсарна. 2. Ус цуглуулагч 120 метр.

Тайлбар:

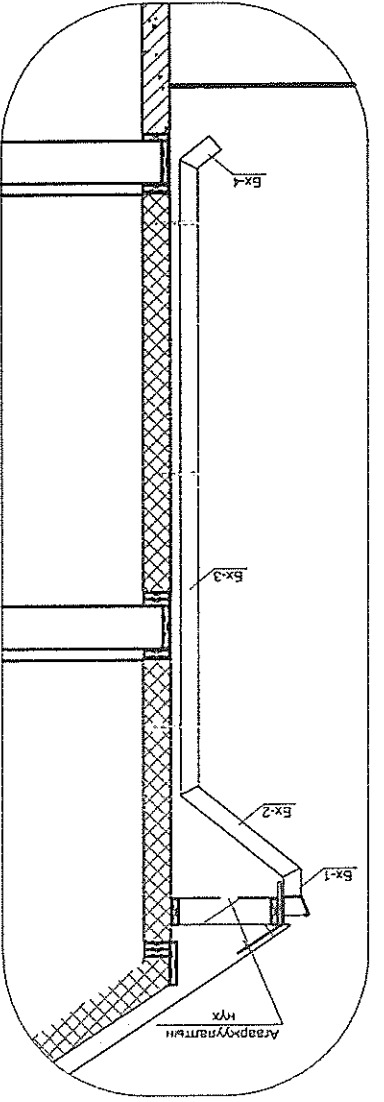
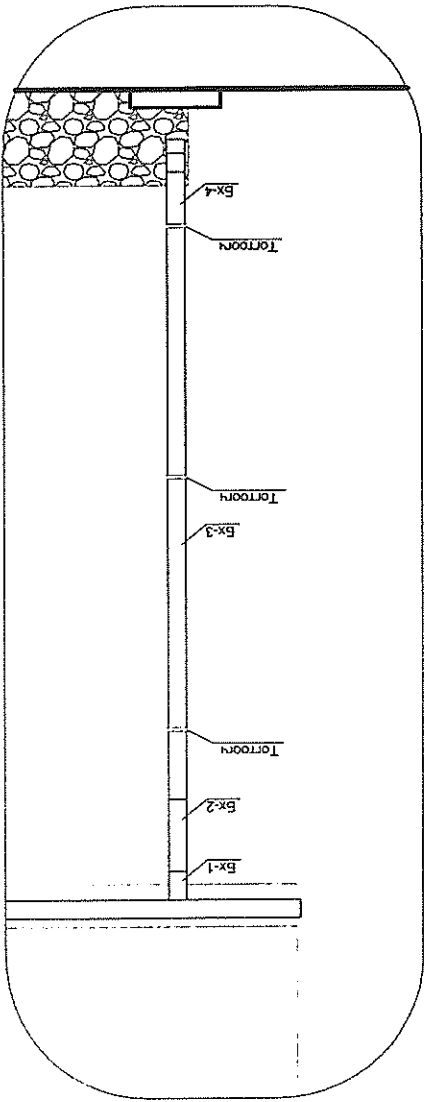
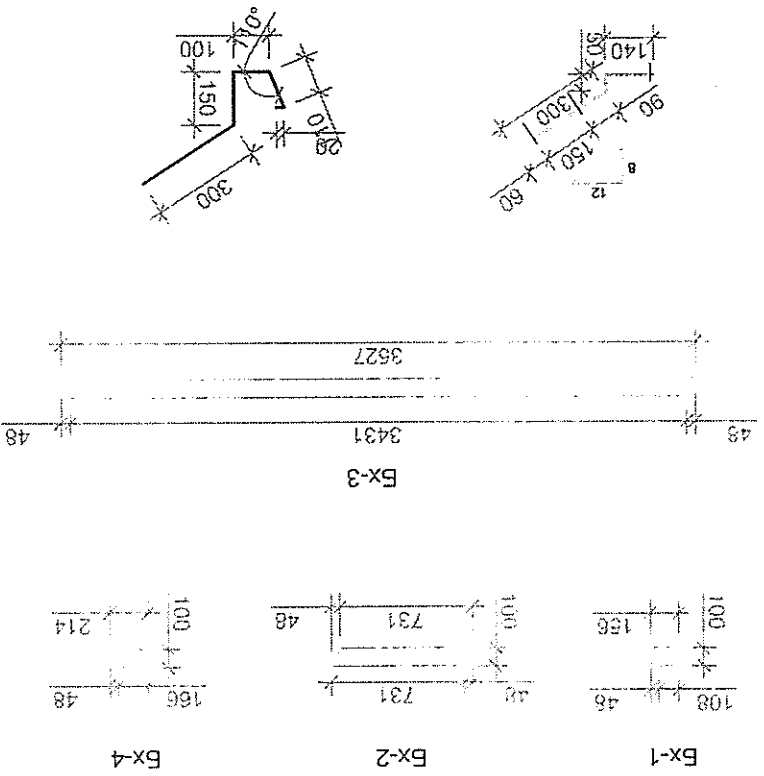

Борооны ус зайлуулах систем

Завхан аймаг Сэнтмаргаз сумын 200 суудалтай соёлын төвийн барилгын засвар		Засварчлал	Д.Халхуя	Никоенер	Х.Болдбаатар	Гүйцэтгэсэн	Х.Болдбаатар	ЭТ шифр:	А3	13	2022 оны 07 сар
ТЭДГ- Со.ЛУД		Төрийн захиргаа		Төрийн захиргаа		Төрийн захиргаа		Төрийн захиргаа		Төрийн захиргаа	
Масштаб: М1:100		Дээрхийн өөрчлөлтийн байгуулалт		Масштаб: М1:100		Масштаб: М1:100		Масштаб: М1:100		Масштаб: М1:100	
BA		BA		BA		BA		BA		BA	

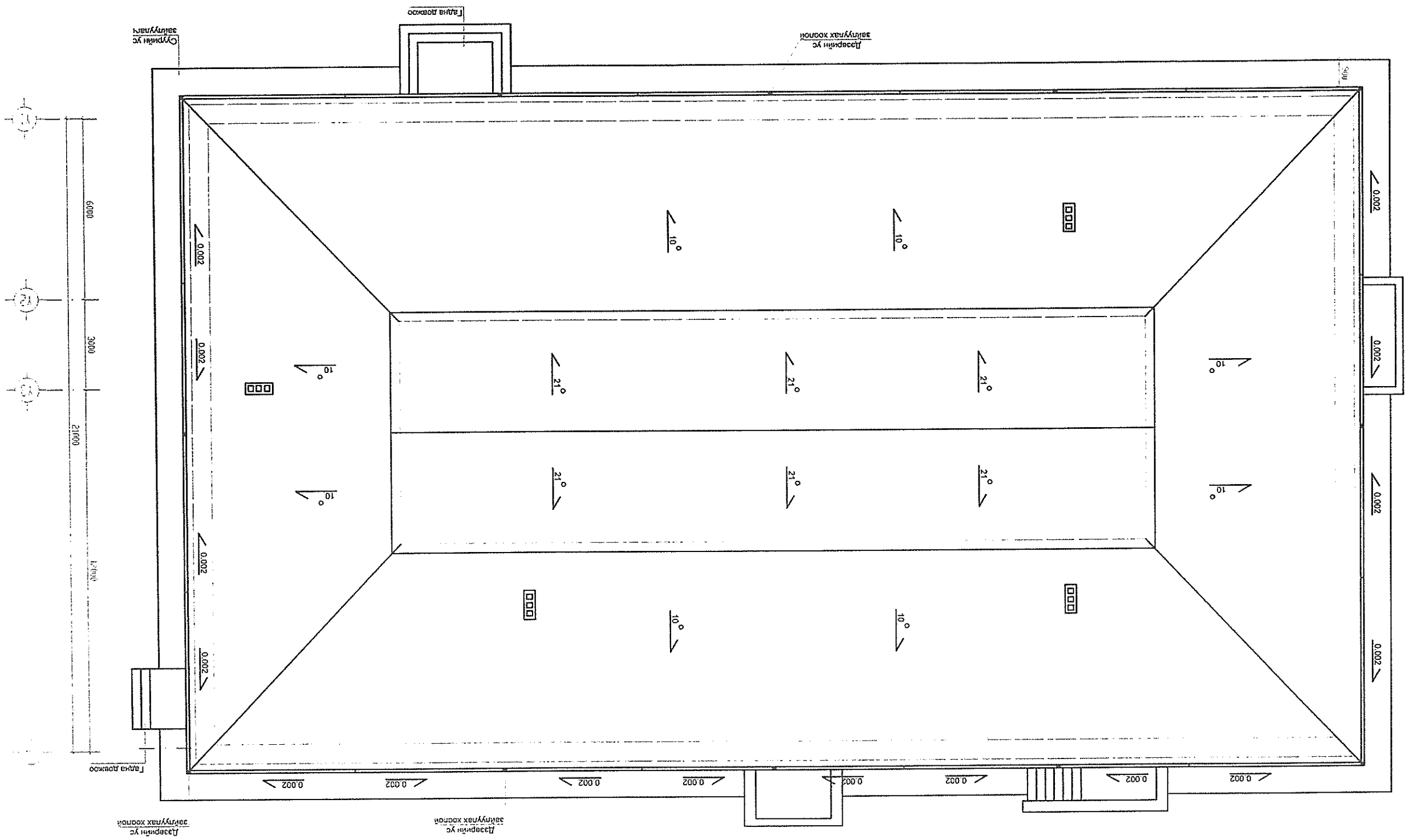
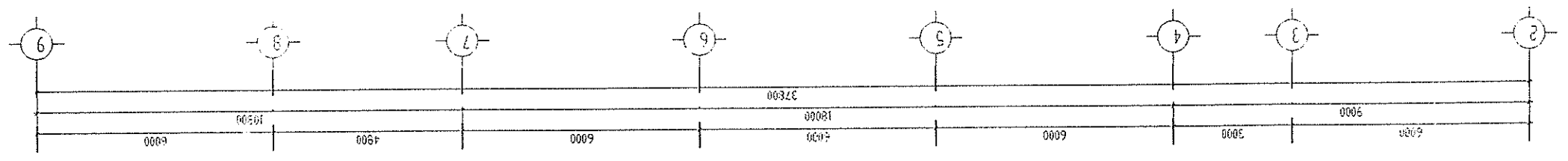

ДЭЭРХИЙН ӨӨРЧӨЛТИЙН БАЙГУУЛАЛТ. М1:100