

БАТЛАВ. ДОРНОД АЙМГИЙН ЕРӨНХИЙ АРХИТЕКТОР

Ц.ЦОГТЭРЭЛ

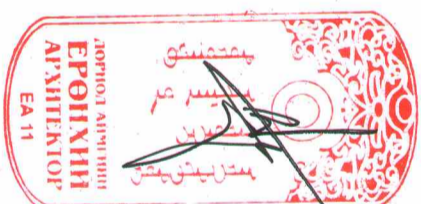

ДОРНОД АЙМАГ. БУЛГАН СУМ

"200 ХҮНИЙ СУУДАЛТАЙ СОЁЛЫН ТӨВИЙН БАРИЛГА"

/АЖЛЫН ЗУРАГ/

ЗӨВШӨӨРСӨН.

БОЛОВСРУУЛСАН:

Албан тушаал	Нэр	Гарын үсэг	Захиалагч	Нэр
Дорнод аймгийн ГХБХБГ-н дарга	Д.Дамдинбаатар		Албан тушаал	Нэр
Зүүн бүсийн төв Дорнод аймгийн ОБГ-н дарга, хурандаа	Г.Нармандах		Дорнод аймгийн Засаг дарга	М.БАДАМСҮРЭН
Дорнод аймгийн МХГазрын дарга	Д.Мөнхтуяа		Гүйцэтгэгч	Нэр
			Албан тушаал	Нэр
			"Талын хас конструкшн" ХХК-н захирал	Д.ДАШНЯМ

Эн тусгааруулах үеийн хөдөөгийн байгуулагчийн

0000.03.03-ны 1-р удааны

дүгээр үндэслэлийн хөдөө

хурандаа

С/г

УЛААНБААТАР ХОТ 2020 ОН

28100934

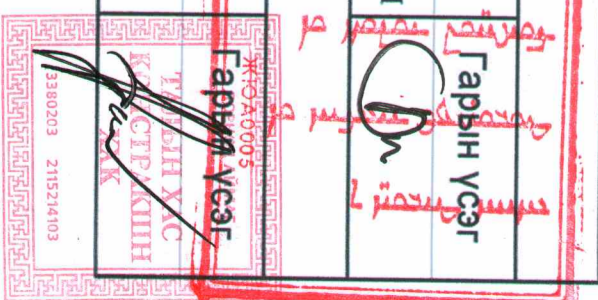



ТОДОРХОЙЛОЛТ:	
А/Д	Төлөвлөж буй
1	Соёлын мөвийн барилга
2	Соёлын мөвийн өмнөх талбай
3	Морин хурцуйн хөшөө
4	Үзэгчдийн автомозгоол
5	Аж ахуйн автомозгоол

Байршил: Дорнод аймга, Чулуунхороом сум

Байршилын схем: М:1:5000



- ТАНИХ ТЭМДЭГ:**
- Төлөвлөж буй барилга
 - Бохир усны шугам
 - Одоо байгаа барилга
 - Дугаарны шугам
 - Төлөвлөж буй автомозг
 - Цэвэр усны шугам
 - Одоо байгаа явган шорон зам талбай
 - Цахилгааны шугам
 - Төлөвлөж буй автомозгоол
 - Одоо байгаа ногоон байгууламж
 - Төлөвлөж буй явган хүний зам, талбай
 - Төлөвлөж буй ногоон байгууламж
 - Төлөвлөмжийн хязгаар

Тайлбар:	Үе шат:	АЖЛЫН ЗЭРАГ
<p>Үндэслэл: -Дорнод аймгийн Булган суманд баригдах 200 хүний соёлын мөвийн барилгын зургаг төсөл боловсруулах даалгавар</p> <p>-Уясын Их Хурлын 2012 оны 52 тоот тогтоолоор батлагдсан "Төрөөс соёлын талд баримтлах бодлого"</p> <p>-Монгол улсын 2020 оны төсөв</p> <p>-Сумын Засаг даргын 2016-2020 онд хэрэгжүүлэх үйл ажиллагааны хөтөлбөр</p>	<p>"ТАЛЫН ХАС КОНСТРАКШН" ХХК БАРИЛГЫН ИЖ БҮРЭН ЗЭРАГ ТӨСЛИЙН КОМПАНИ</p>	<p>Архитектор: Б.Амгалан</p> <p>Гүйцэтгэгч: Б.Амгалан</p> <p>Шалсан: М.Огэрал</p>
<p>"СПОРТ ЗААЛНЫ БАРИЛГА"</p> <p>Байршил: Дорнод аймга, Чулуунхороом сум</p> <p>Ерөнхий төлөвлөгөө</p>		
<p>Масштаб: М 1:500</p> <p>ЭГ Шифр: ТХК-01/2020</p>	<p>Зургийн дугаар: ET-1</p> <p>ТГ Шифр:</p>	<p>Бүх худалс: ET-5</p> <p>Огноо: 2019 он</p>

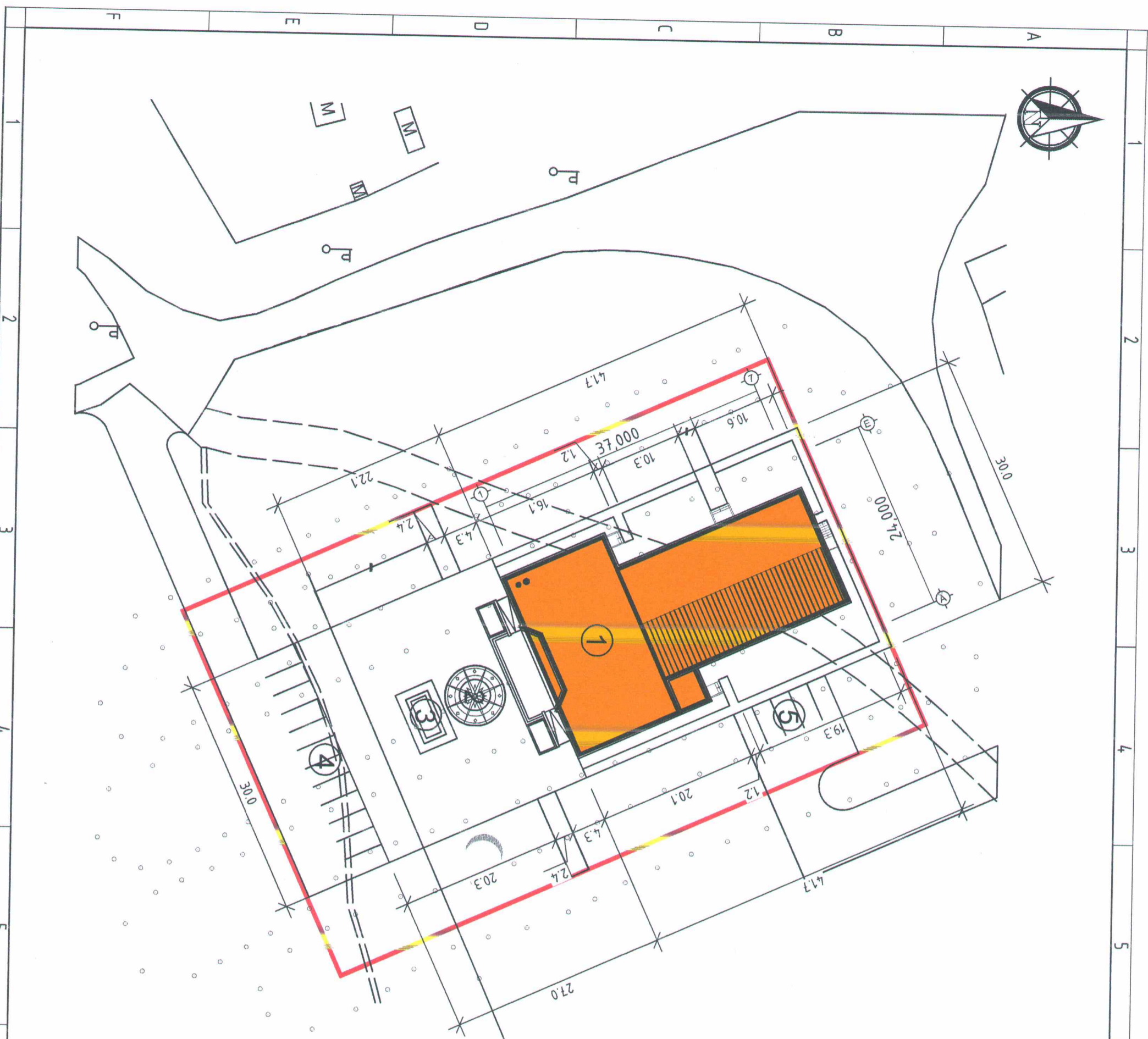
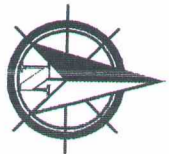

ЗАЙ ХЭМЖЭЭ

Д/Д	ТӨЛӨӨХӨЙЛӨЛТ:
1	Спортын заал
2	Спортын талбай
3	Тохожуулсан талбай
4	Автозоосгоол

- ТАНИХ ТЭМДЭГ:
- Төлөвлөж буй багцлага
 - Төлөвлөж буй хэмжээ



Үе шам: АЖЛЫН ЗҮРАГ

“ТАЛЫН ХАС КОНСТРАКШН” ХХК
 БАРИЛГЫН ИЖ БҮЭЭН ЗҮРАГ
 ТӨСЛИЙН КОМПАНИ

Аркулектор: Б.Балмасан
 Гүйцэтгэгч: Б.Балмасан
 Шаарцсан: М.Өвгөрэл

“СПОРТ ЗААЛНЫ БАРИЛГА”
 Байршил: Дорнод аймаг, Чидунхороом сум

ЭЗЭЙ ХЭМЖЭЭ

Масштаб: М 1:500
 Зургийн дугаар: ET-2
 ET-5
 ТГ Шугр: ТХК-01/2020
 Огноо: 2019 он

1	2	3	4	5	6	7	8
Барилга архитектурын зургийн жагсаалт							
Д/э		Хуудасны нэр		Хуудасны марк			
ET марктай зургийн жагсаалт							
1	Ерөнхий мөлдөөгөө			ET-1			
2	Зай хэмжээ			ET-2			
3	Өндөржилт			ET-3			
4	Картограмм			ET-4			
5	Зам талбай			ET-5			
БА марктай зургийн жагсаалт							
6	Зургийн жагсаалт, тайлбар бичиг			БА-1			
7	1-р давхрын байгуулалт			БА-2			
8	2-р давхрын байгуулалт			БА-3			
9	Дээврийн байгуулалт			БА-4			
10	Огтлол 1-1			БА-5			
11	Огтлол 2-2			БА-6			
12	Огтлол 3-3			БА-7			
13	Нүүр тал /мөнхлэг А-Е/			БА-8			
14	Нүүр тал /мөнхлэг 1-7/			БА-9			
15	Нүүр тал /мөнхлэг 7-1/			БА-10			
16	Нүүр тал /мөнхлэг F-A/			БА-11			
17	Шашны хэсэгчилсэн байгуулалт, огтлол			БА-12			
18	Шашны хэсэгчилсэн байгуулалт, огтлол			БА-13			
19	Гадна довтооно хэсэгчилсэн байгуулалт, огтлол			БА-14			
20	Дээвэрт гарах шал			БА-15			
21	Хэсэглэл			БА-16			
22	Хэсэглэл			БА-17			
23	Гадна ханын бүтэц			БА-18			
24	Хамар хана, шалны тодорхойлолт			БА-19			
25	Ариун цэврийн өрөөний хэсэгчилсэн загвар			БА-20			
26	Хаагаа цонхны түүвэр			БА-21			
27	Шилэн хана			БА-22			
28	1-р давхрын мааз зургийн байгуулалт			БА-23			
29	2-р давхрын мааз зургийн байгуулалт			БА-24			
30	Дүүжин таазны бэхлэгээний төмрийн байгуулалт			БА-25			
31	Дүүжин таазны бэхлэгээний төмрийн байгуулалт			БА-26			
32	Акустик хавтангийн байгуулалт			БА-27			
33	Таазны огтлолцуд			БА-28			
34	Дүүжин таазны хэсэглэл			БА-29			
35	Үзэгчдийн танхимын байгуулалт			БА-30			
36	Үзэгчдийн танхимын ханын дэлгээс			БА-31			
ТХ марктай зургийн жагсаалт							
37	1-р давхрын технологийн байгуулалт			ТХ-1			
38	2-р давхрын технологийн байгуулалт			ТХ-2			

ТАЙЛААР БИЧИГ

БАРИЛГА АРХИТЕКТУРЫН ХЭСЭГ:

БАЙРШИЛ:
Дорнод аймга. Булган сум

ӨГӨГ ДӨЛ:

- Дорнод аймгийн Булган сумын нутаг дэвсгэрт байрлах "200 ХҮНИЙ СУУДАЛТАЙ СОЁЛЫН ТӨВИЙН" барилгын зураг төслийг "Төвийн Хас Констракшн" ХХК-д 2020 онд боловсруулав.
- ±0.00 түвшнээс дээш 8.60 өндөр, 2-р давхар, зоорьгүй барилга.

БАРИЛГЫН ХИЙЦ

- Үндсэн хийц: Төмөр бетон
- Хучилт: Мемалл настлиль
- Гадна хана: Чулуун будаг, 20мм сайжруулсан шавардлага, 120мм тоосгон өрлөг, 80мм зураан 35кг/м3 пенополистрол дугаалагын хавтан, 360мм агааржуулсан блок байна.
- Дотор хана: Үзвэрийн заал тусгаарлаж байгаа бүх хана 240мм агааржуулсан блок хана, бүсэд хана 120мм тоосгон өрлөг байна. Үзвэрийн заалны дотор талыг акустик хавтангаар доторлоно. Номын сангийн хананд дуу чимээ тусгаарлах хавтан мөн хийж өгнө.
- Дээвэр: Үзвэрийн заалны дээвэр гаднаас хамгаалагдан 2үе бронзон шүрхлэгтэй дамчруун дээр 160мм-н с хэлбэрийн төмөр бэхлэг үүн дээр 150мм чулуун сэнблчэн хавтан мавина. Үзвэрийн заалны дотор дээвэрт 18мм зураантай гоёлын гилсэн таазыг зургийн дагуу хийж гүйцэтгэнэ.
- Бусад хэсгийн тааз:
 - Ус тусгаарлагч /Sika Sarnafil/
 - Хамгаалах үе /Sika S-felt/
 - Арматурон тортой керамзит бетон тэгшилгээг б=50мм
 - Керамзит бетон налуулга б=30-150мм
 - Бетон тэгшилгээ б=30мм
 - Дугаалаг, пенополистрол б=200мм
 - Бетон тэгшилгээ б=30мм
 - Төмөр бетон хучилт б=150мм байна.

БАЙГАЛЬ ЦАГ УУРЫН ҮНДСЭН ӨГӨГ ДАЛУУД:

- Газар чичирхийллийн зэрэг: 9 балл
- Гадна агаарын мооцооны температур: -38.8°C
- Салхины ачаалал: 34кг/м2
- Цасны ачаалал: 50кг/м2
- Галд тэсвэрлэлтийн зэрэг: II
- Барилгын галын ангилал: Ф2.1

ТӨЛӨВЛӨЛТ:

Уг барилга нь тэнхлэгээрээ 37х24м хэмжээтэй, 250 хүний соёлын төвийн барилга. 1-р давхартаа үүдний хэсэг, үзэгчдийн танхим, үзэгчлэнгийн танхим, бүфет, ариун цэврийн өрөө, өлгүүр, механикийн өрөөнүүд болон шашны хонгилыг мөлдөв.

2-р давхартаа сургалтын танхимчууд, ариун цэврийн өрөө болон ажилчдын өрөө, захиргаа, зэргийн механикийн өрөөг мөлдөв.

ХАНА:

Гадна хана 360мм агааржуулсан блок, 80мм-н зураантай 35кг/м3 нягттай хөөсөнцөр хавтан, гадцураа 120мм-н тоосгон өрлөг, сайжруулсан шавардлага, фасадны будагтай байна.

ЦОНХ:

Цонх нь дугаан тусгаарлалт сүйтэй эн давхар шилтэй R=0.7м2 грав/ваттаас багагүй дугаан дамжуулах эсэргүүцэлтэй цонх байна. Цонхны обор хэмжээг талбай дээрээс заавал хэвшилт авна. Үзвэрийн зааланд төлөвлөсөн хөшүг галд дэмжээгүй материалаар хийгдсэн байх ёстой.

ШАЛ:

Хөрстэй харьцаж байгаа БА-19 зурагт заасны дагуу дугаана. Спорт заалны шал спортын зорилготой модон шалаар гүйцэтгэнэ. Давхар бүндийн хучилт нь 180мм зураантай настлиль байна. Үзвэрийн зааланд төлөвлөсөн хувсэндэр нь галд дэмжээгүй материалаар хийгдсэн байх ёстой.

ТААЗ:

Үүдний танхим, бүфет үзэгчлэнгийн танхим, үзэгчдийн танхимд гилсэн гоёлын тааз хийнэ. БА-22, 23 Үзвэрийн заалны мемалл дамчруунд 1 цаг гал тэсвэрлэх бронзон шүрхлэг 2 удаа шүрхэж өгнө.

ДОТОР ЗАСАЛ:

Ариун цэврийн өрөө, хананд 2,4м хүртэл керамик хавтан нааж өгнө. Ариун цэврийн өрөөнөөс бүсэд бүх хананд сайн чанарын шавардлага хийж 2 удаа цацвар өнгийн эмгильсэн будагар бүрднэ. Үзвэрийн заалны дотор хананд дуу чимээ шингээх чадвартай акустик хавтан хийж өгнө.

ГАДНА ДОВЖОО:

Гадна довтоонд саарал өнгийн чулуу нааж, мемалл хэсгийг саарал будагар 2 үе бүрднэ. БА-18 байна.

ТАЙЛААР:



"ТАЛЫН ХАС КОНСТРАКШН" ХХК
БАРИЛГЫН ИЖ БҮГЭН ЗУРАГ
ТӨСЛИЙН КОМПАНИ

Архитектор: [Signature]
Гүйцэтгэгч: [Signature]
Шилэгсэн: [Signature]

"СОЁЛЫН ТӨВИЙН БАРИЛГА"
Архангай аймга, Өлзийт сум

Тайлбар бичиг, зургийн жагсаалт

Масштаб:	Зургийн дугаар:	Хуудас:
Масштабгүй	БА-1	
ET Шифр:	ТГ Шифр:	Огноо:
КМ-18-18-235		2020 он

Тайвар:		Хэмжээнд шаардлагыг оруулаагүй	
1.		Өрөө хооронд мусгарлах хана 120мм тоосгон хана байна. Зарлагыг мусгарлах хана 240мм-н агааржуулсан блок байна. Ханын бүтцийг БА-20с үз.	
2.		Шамны хэсэглэлийг БА-12,13-с үз.	
3.		ГД-1-с БА-14-с үз.	
4.		ГД-2,3-с БА-15-с үз.	
5.		Хаалга цонхны мүүрүүг БА-21-с үз.	
6.		Зарлагыг цонхонд хөшүү хүүнэ.	
ТАНИХ ТЭМДЭГ			
Хаалга цонхны дугаар		ХБ 21x9	
Өрөөний дугаар		12	
Огтлол		±0.00	
Түвшин		±0.00	
Самбар		[Symbol]	
Зөвшөөрөлцсөн			
Тархны үзэг		Нар	
ХАС		Э.Мөнхмулага	
ЦБҮ		Ц.Булганчуулаг	
ХТ.ДТ		Б.Төрбат	
ХТ		Б.Лаврэнцэв	
Л/д		Огноо	
Засвар өөрчлөм		АЖЛЫН ЭВРАГ	
Үе шам:		Төслийн хэргийн хуульч	
Аркулектор		"ТАЛЫН ХАС КОНСТРАКШН" ХХК	
Гүйцэтгэсэн		ТӨСЛИЙН КОМПАНИ	
Шалсан		Б.Батнасан	
Масштаб:		М 1:100	
ЭГ Шуфр:		ТХК-01/2020	
Т.Шуфр:		БА-2	
Хугацаа:		2020 он	

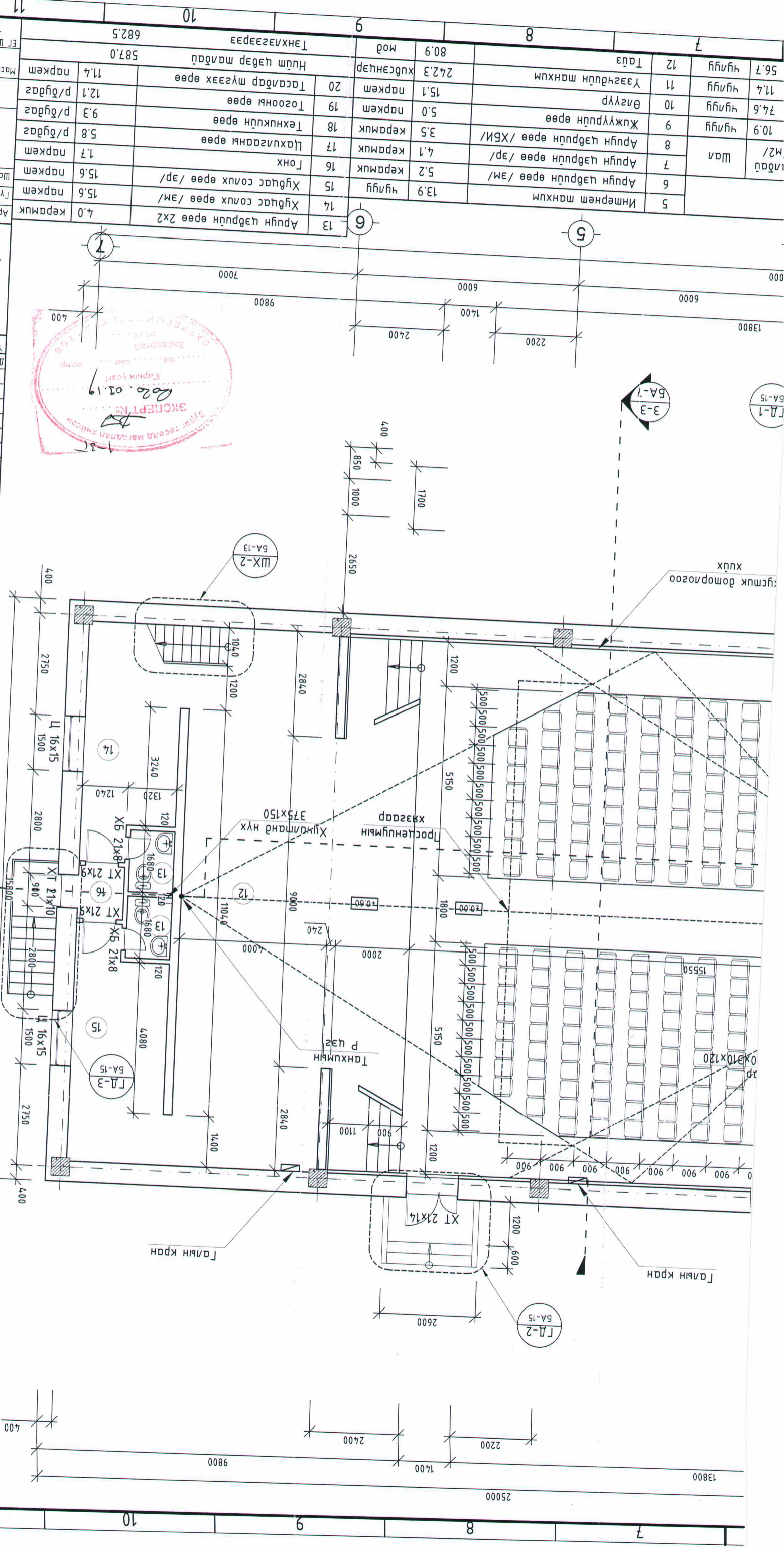

ЭХЭГ ТӨСӨНД МАРГАЛАН ХИЙСЭН
 ЭКСПЕРТ КЭ...
 2020.03.19
 Төрийн үйлчилгээний газар
 Төрийн үйлчилгээний газар

Өрөөний тодорхойлолт	Д/Д	Өрөөнд нэр
	1	Бүжгийн дугуйлан
	2	Соёлын төвийн эрхлэгч
	3	Номын фонд

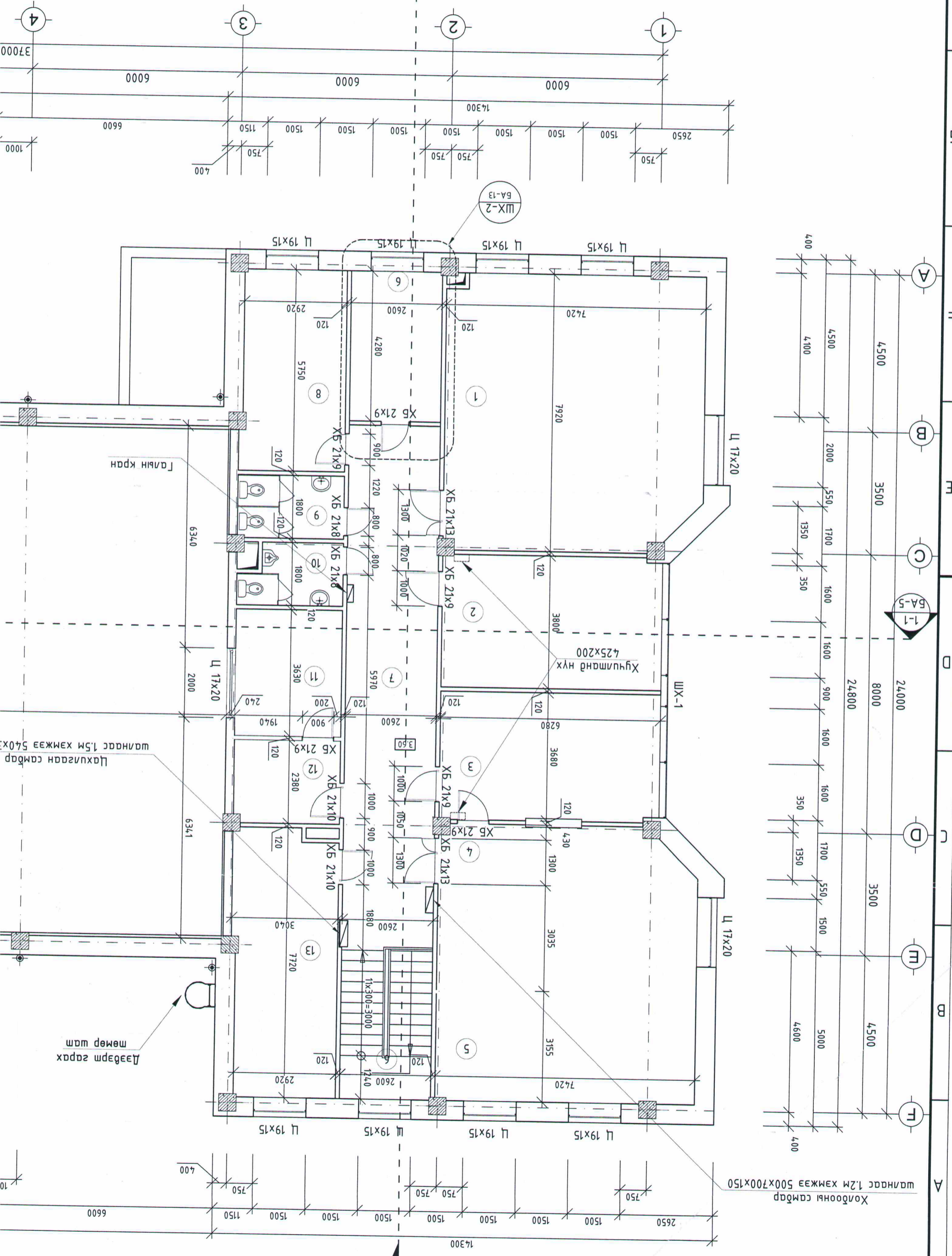

Холбооны самбар 500x700x150	А	Шалтгаал 1.2м хэмжээ
Цахилгаан самбар 540x1.5м хэмжээ	Б	Шалтгаал 1.5м хэмжээ 540x
Дэвсгэлт саарал төмөр шат	В	
Галын кран	С	

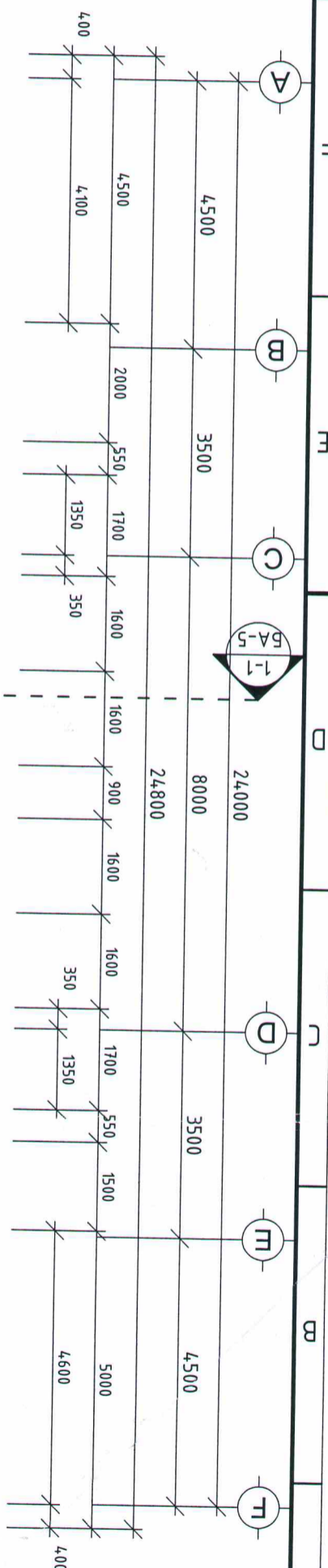

Өрөөний тодорхойлолт	Д/Д	Өрөөнд нэр
	1	Бүжгийн дугуйлан
	2	Соёлын төвийн эрхлэгч
	3	Номын фонд

А	1. Хэмжээнд шаардлагыг оруулагдлыг тооно.	2. Өрөө хооронд тусгаарлах хана 120мм шоосгон хана байна. Заалмыг тусгаарлах хана 240мм-н асаржүүлсан блок байна. Ханын бүтэц BA-20c үз.	3. Шатны хэсэглэлийг BA-12,13-с үз.	4. ГД-1-с BA-14-с үз.	4. ГД-2,3-с BA-15-с үз.	5. Хаалга цонхны түүбүүг BA-21-с үз.	6. Заалны цонхонд хөшүү хүүнэ.
	ТАЙЛАГ:						
Б	ХААЛГА ЦОНХНЫ ДУГААР						
	ХБ 21x9	Өрөөний дугаар	Огнол	Түвшин	Самбар		
С	ТАНИХ ТЭМДЭГ						
	ХБ 21x9	Өрөөний дугаар	Огнол	Түвшин	Самбар		
D	ХААЛГА ЦОНХНЫ ДУГААР						
	ХБ 21x9	Өрөөний дугаар	Огнол	Түвшин	Самбар		
E	ЗӨВШӨӨЛЦӨН						
	ХБ 21x9	Өрөөний дугаар	Огнол	Түвшин	Самбар		
F	ББ	Х.Т.Г.У.Н	Э.Мөнхтүвшин	Ц.Б.У.	Х.Т.Д.Т.	Б.Т.Өрбөм	Б.Д.Л.Э.С.Э.С.Э.
	Л/д	Огноо	Засвар өөрчлөлт				
G	"ТАЛЫН ХАС КОНСТРАКШ"ХХК БАРИЛТЫН ИЖ БҮРЭН ЗҮРЛЭГ ТӨСЛИЙН КОМПАНИ		Архитектор Б.Батнасан Гүйцэтгэгч Б.Батнасан Шагасан Н.Эрдэнэдамар				
	АЖЛЫН ЗҮРЛЭГ		Масштаб: М 1:100 Эргүүлэн дугаар: БА-3 Т.Шуфр: ТХК-01/2020 Огноо: 2020 он				
H	"СОЁЛЫН ТӨВИЙН БАРИЛГА" Дорнод аймга, Булган сум		2 дүгээр давхрын байгуулалт		Техникийн өрөө 11.0 хуудас Арамын өрөө 12 наркем Багш нарын өрөө 13 наркем Чулуу 14 Удаан хугацааны агуулах 30.4 p/дугаар Техникийн өрөө 11.0 хуудас Арамын өрөө 12 наркем Багш нарын өрөө 13 наркем Чулуу 14 Удаан хугацааны агуулах 30.4 p/дугаар Техникийн өрөө 11.0 хуудас Арамын өрөө 12 наркем Багш нарын өрөө 13 наркем Чулуу 14 Удаан хугацааны агуулах 30.4 p/дугаар		

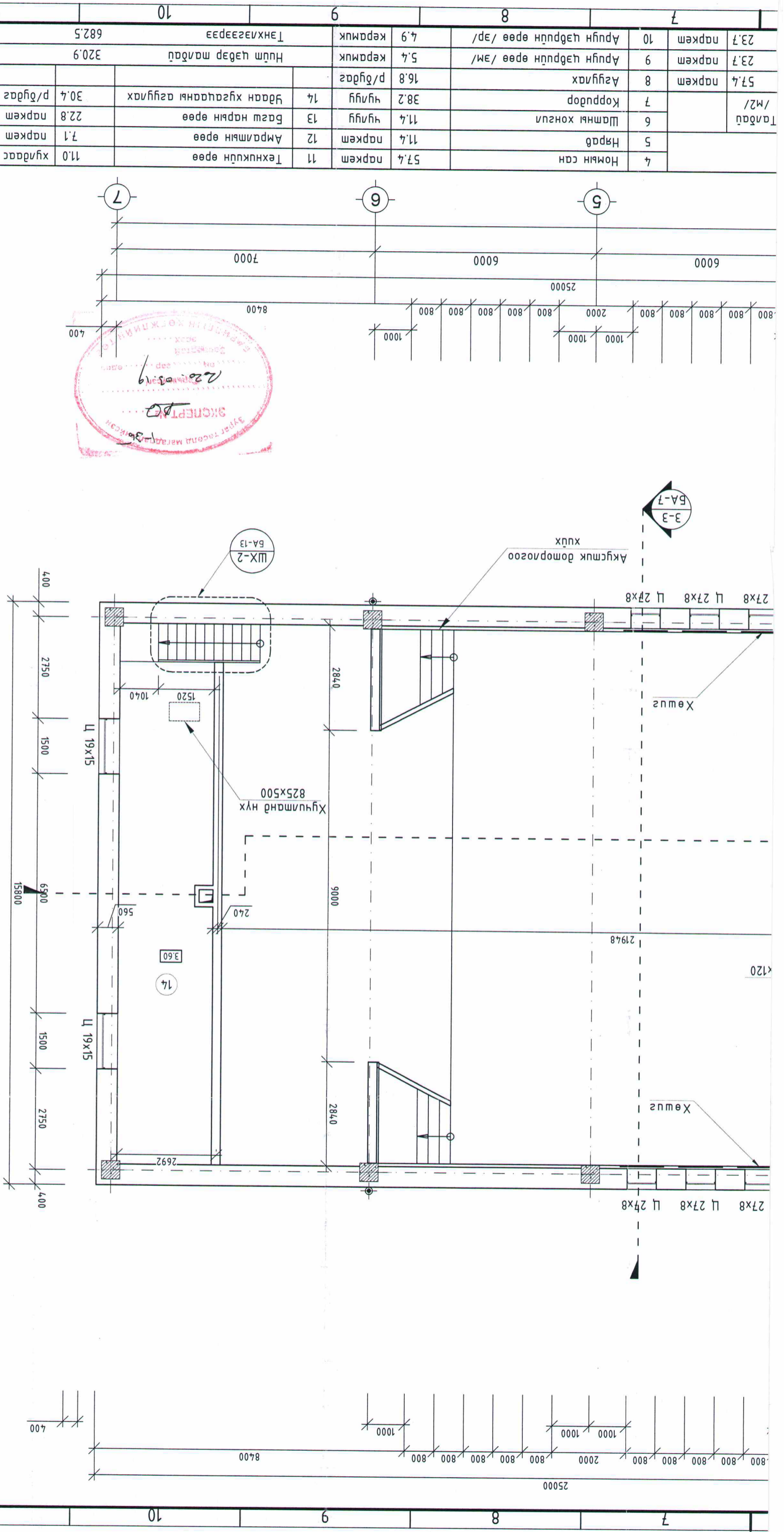

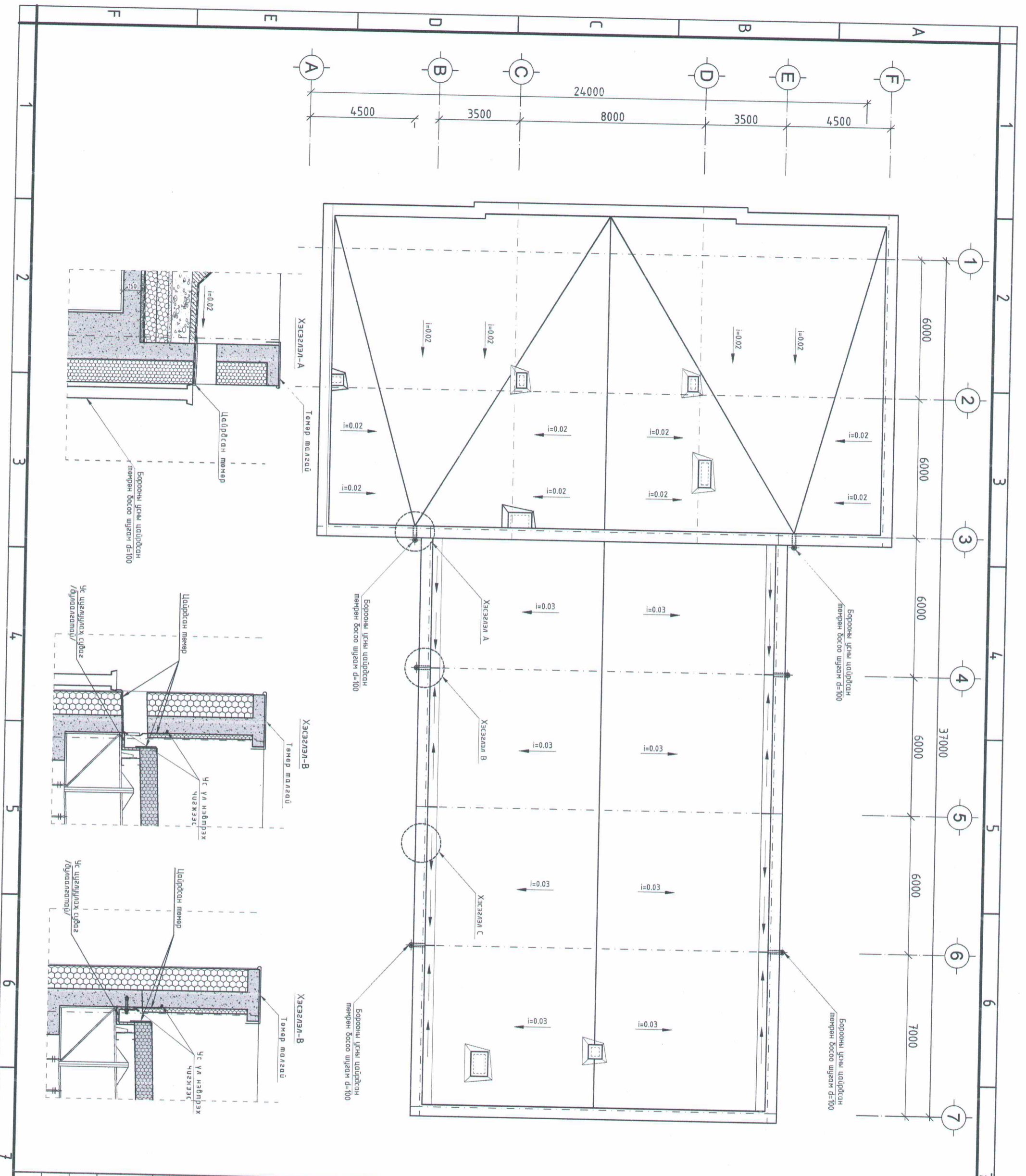

ТАЙЛБАР:



Д/д
Огноо
Үе шал:
Эсбяр өөрчлөлт
АЖЛЫН ЗУРАГ

Архитектор
Гүйцэтгэсэн
Шаргасан
"ТАЛЫН ХААС КОНСТРАКШН"-ХХК
БАРИЛГЫН ИЖ БҮРЭН ЗУРАГ
ТӨСЛИЙН КОМПАНИ

Б.Балнсан
Б.Балнсан
Н.Эрдэнэбаатар

Масштаб:
М 1:150
Эргүүдийн дугаар:
БА-4
Худгас: 23
ТГ Шифр:
ТХК-01/2020
Огноо:
2020 он

Дээврийн байгуулалт

"СОЁЛЫН ТӨВИЙН БАРИЛГА"
Дорнод аймга, Булган сум

Дээврийн байгуулалт

Масштаб:
М 1:150
Эргүүдийн дугаар:
БА-4
Худгас: 23
ТГ Шифр:
ТХК-01/2020
Огноо:
2020 он

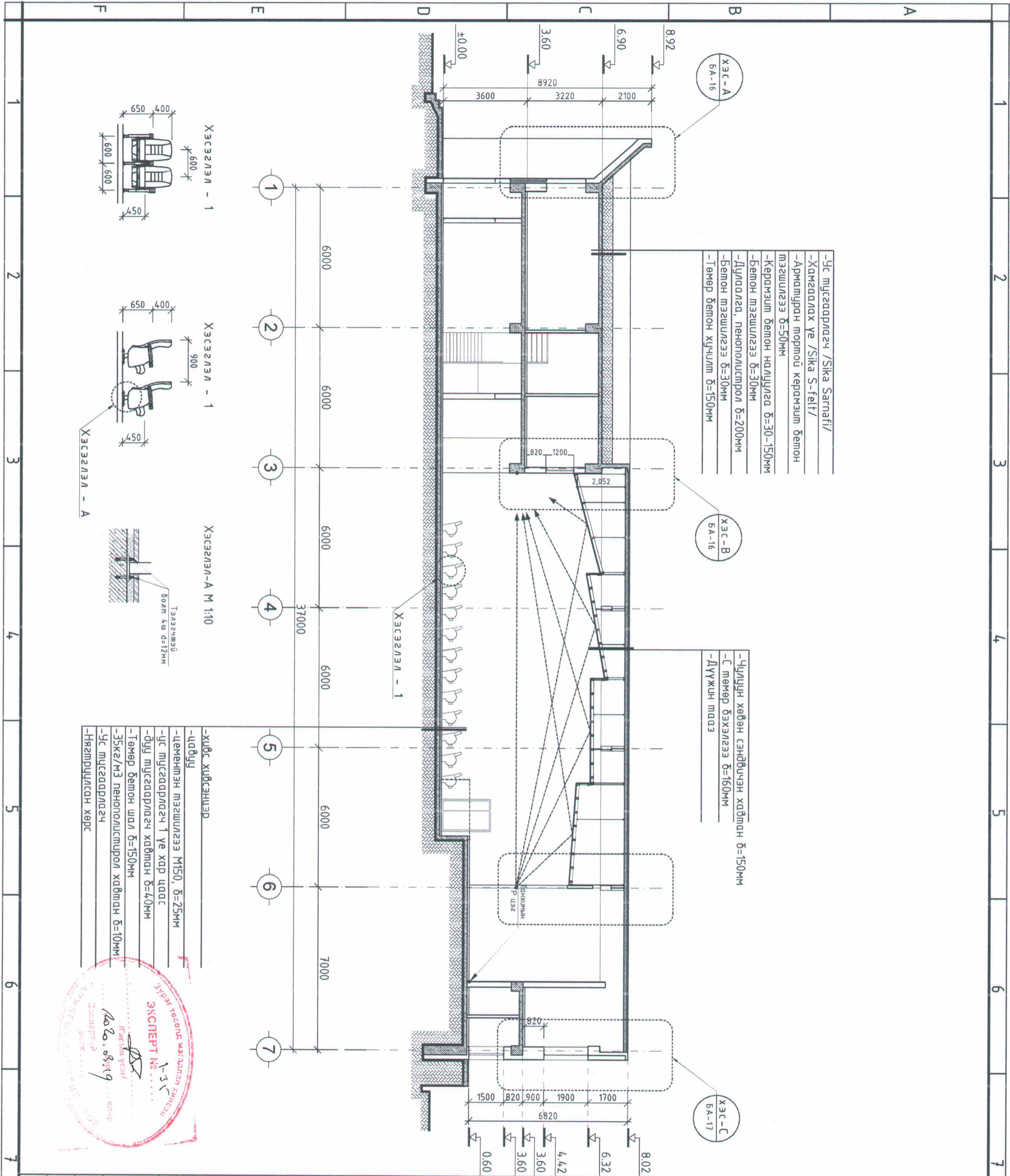

- Ус тусгаарлагч /Sika Samafit/
- Хамгаалах үе /Sika S-felt/
- Арматуран тормоу керамзит бетон тэгшилгээ б=50мм
- Керамзит бетон налцулага б=30-150мм
- Дулаагагч, пенополистирол б=200мм
- Бетон тэгшилгээ б=30мм
- Төмөр бетон хүччилм б=150мм

- Чулуун хөвөн сэнбичүүн хайрван б=150мм
- С төмөр бэхэлгээ б=160мм
- Дүүжин тавц

- ХИБС ХИВСЭНЦЭР
- цавцуу
- цементэн тэгшилгээ М150, б=25мм
- ус тусгаарлагч 1 үе хар цаас
- ОУУ тусгаарлагч хайрван б=40мм
- Төмөр бетон шал б=150мм
- 35кг/м3 пенополистирол хайрван б=10мм
- Ус тусгаарлагч
- Нягтрүүлсан хөрс

- ТАЙЛБАР:
1. Энэ зургийг байгуулагчтай хамт үз.
 2. Хэсэглэлтэй хамт үз.

ХБ 21х9
Харалга цонхны дугаар
Түвшин 2.40

ТАНИХ ТЭМДЭГ

"ТАЛЫН ХАС КОНСТРАКЦИН" ХХК
БАРИЛГЫН ИЖ БҮРЭН ЗУРАГ
ТӨСЛИЙН КОМПАНИ

"СОЁЛЫН ТӨВИЙН БАРИЛГА"
Дорнод аймгаас, Бугдан сүм

Осглал 1-1

Архитектор	Б.Балжинсан
Гүйцэтгэгч	Б.Балжинсан
Шаргагсан	Н.Эрдэнэболдсарт
Масштаб:	М 1:150
Эргэцийн дугаар:	БА-5
Т.Шифр:	ТХК-01/2020
Хугацаа:	Огноо: 2020 он



- Ус тусгаарлагч /Sika Sarnafil/
- Хамгаалах үе /Sika S-felt/
- Арматуран тортой керамзит бетон тэгшилгээ $\delta=50\text{мм}$
- Керамзит бетон налгуула $\delta=30-150\text{мм}$
- Бетон тэгшилгээ $\delta=30\text{мм}$
- Дулаалаг, пенополистрол $\delta=200\text{мм}$
- Бетон тэгшилгээ $\delta=30\text{мм}$
- Төмөр бетон хучилт $\delta=150\text{мм}$

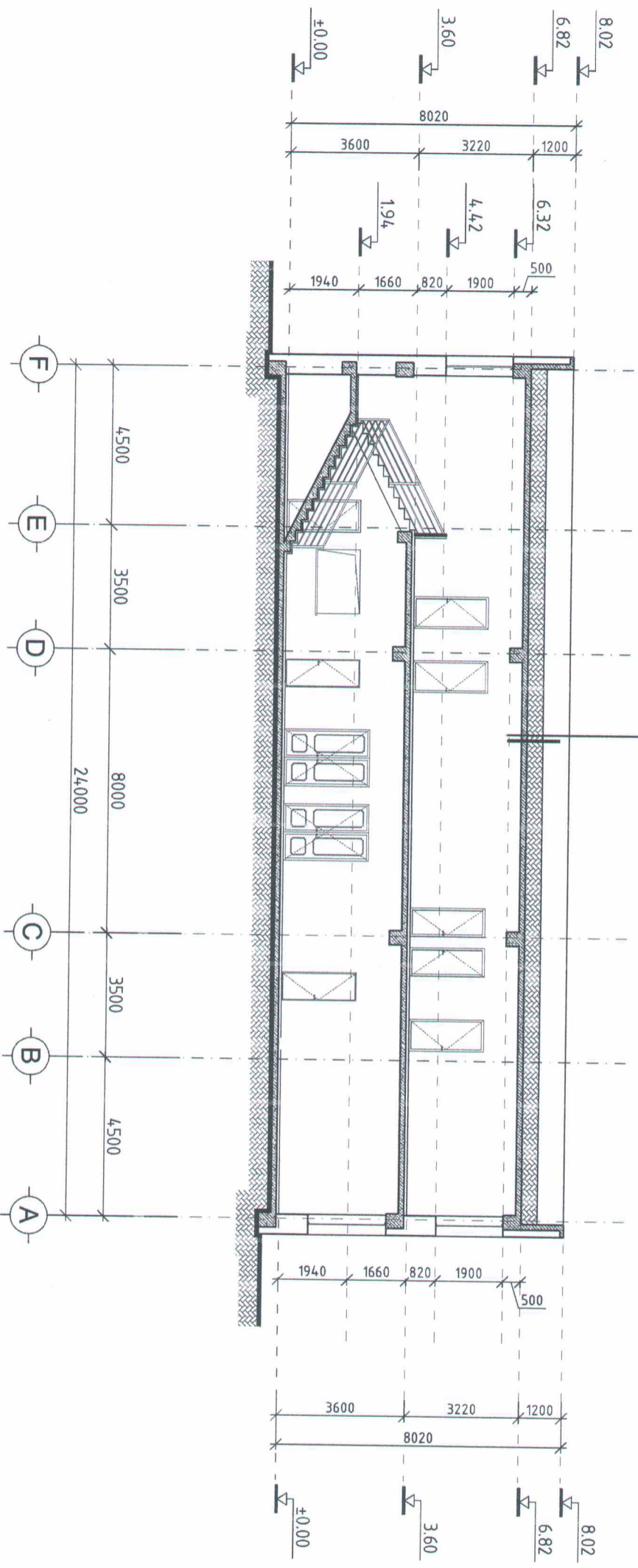

ТАЙЛБАР:

1. Энэ зургийг байгуулалттай хамт үз.
2. Хэсэглэлтэй хамт үз.

ТАНИХ ТЭМДЭГ

- ХБ 21x9 Хаалга цонхны дугаар
- 2.40 Түвшин

Д/д Огноо
 Үе шам: АЖЛЫН ЗУРАГ
 Засвар өөрчлөлт

"ТАВЫН ХАС КОНСТРАКШИН" ХХК
 БАРИЛЫН ИЖ БҮРЭН ЗУРАГ
 ТӨСЛИЙН КОМПАНИ

Архитектор:
 Гүйцэтгэсэн:
 Шалгасан:

"СОЁЛЫН ТӨВИЙН БАРИЛГА"
 Дорнод аймга, Булган сум

Огноол 2-2

Масштаб: М 1:150
 Зургийн дугаар: БА-6
 Худгас: ТГ Шидр: ТХК-01/2020
 2020 он



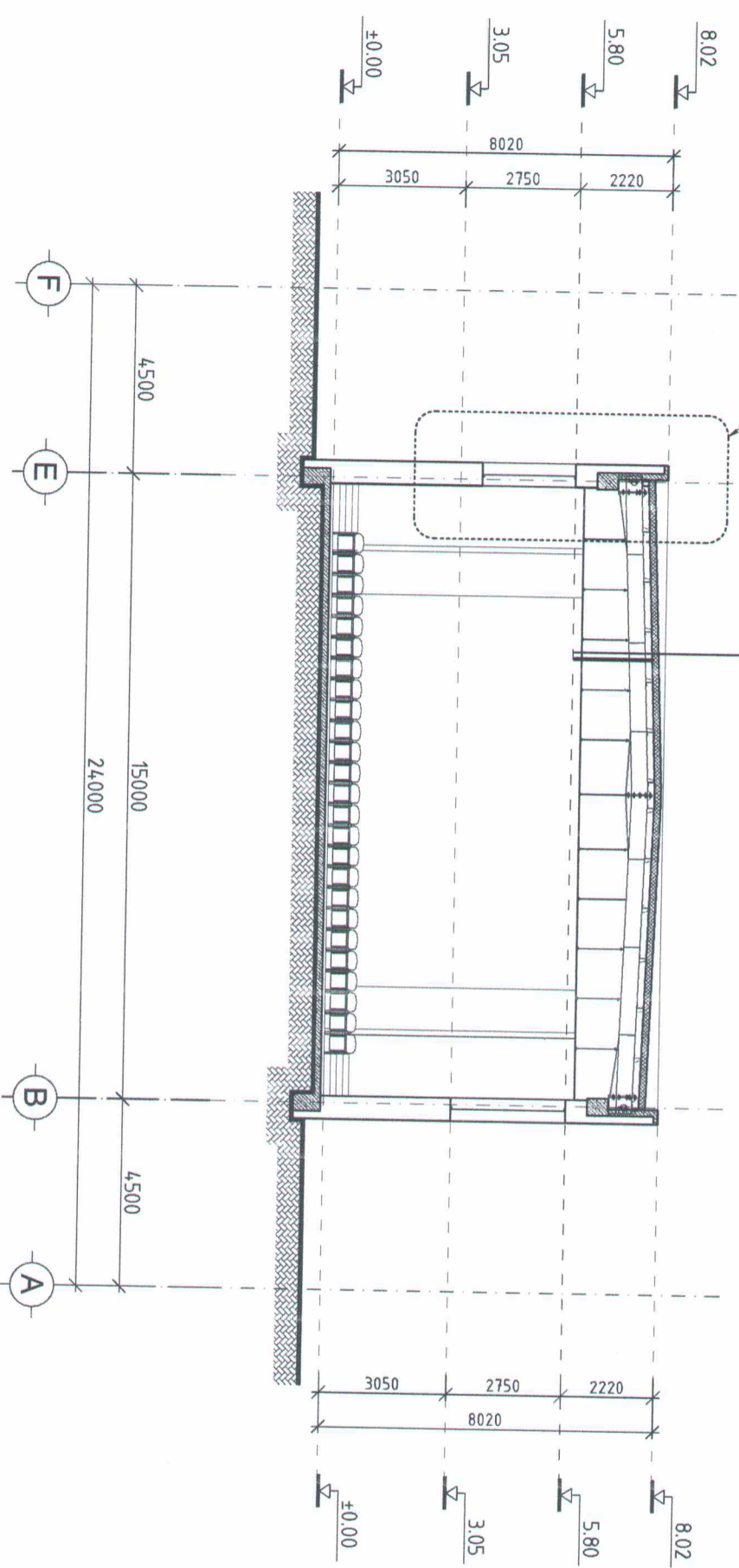

-Чулуун хөвөн сэндрүүчэн хайтсан б-150мм
 -С төмөр дэхэлгээ б-160мм
 -Дүүжин тээвэр

ТАЙЛБАР:

1. Энэ зургийг байгуулалттай хамт үз.
2. Хэсэгдэлтэй хамт үз.

ТАНИХ ТЭМДЭГ

ХБ 21х9
Харлга цонхны дугаар

Түвшин
±2.40

АЖЛЫН ЗУРАГ
Засвар өөрчлөлт
Үе шат: Огноо



"Т.АЛЫН ХАС КОНСТРАКШН-ХХК"
БАРИЛГЫН ИЖ БҮРЭН ЗУРАГ
ТӨСЛИЙН КОМПАНИ

Архитектор: Б.Балнасан
Гүйцэтгэгч: Б.Балнасан
Шалгасан: Н.Эрдэнэбаатар

"СОЁЛЫН ТӨВИЙН БАРИЛГА"
Дорнод аймгаас, Булган сум

1 дүгээр давхрын байгуулалт

Масштаб: М 1:150
Эргэцийн дугаар: БА-7
Худвас: ТГ Шифр: ТХК-01/2020
Огноо: 2020 он





ТАЙЛААР:

1. Энэ зургийг байгуулалттай хамт үз.
2. Огтлолтой хамт үз.
3. Хаалга цонхны түүвэрлэл хамт үз.

ТАНИХ ТЭМДЭГ

- ХБ 21x9 Хаалга цонхны дугаар
- Түвшин 2.40

Д/д Огноо
 Үе шам: АЖЛЫН ЗУРАГ
 Зөвдөр өөрчлөлт

"ТАЛЫН ХАС КОНСТРАКШН"-ХХК
 БАРИЛЫН ИЖ БҮРЭН ЗУРАГ
 ТӨСЛИЙН КОМПАНИ

Архитектор: Б.Болнасан
 Гүйцэтгэсэн: В.Болнасан
 Шилдэгсэн: Н.Эрдэнэбаатар

"СОЁЛЫН ТӨВИЙН БАРИЛГА"
 Дорнод аймаг, Булган сум

НҮҮР МАЛ /тэнхлэг А-Г/

Масштаб: М 1:150
 Зургийн дугаар: БА-8
 Хуудас:
 ТГ Шифр: ТГ Шифр:
 Огноо: 2020 он
 ТХК-01/2020

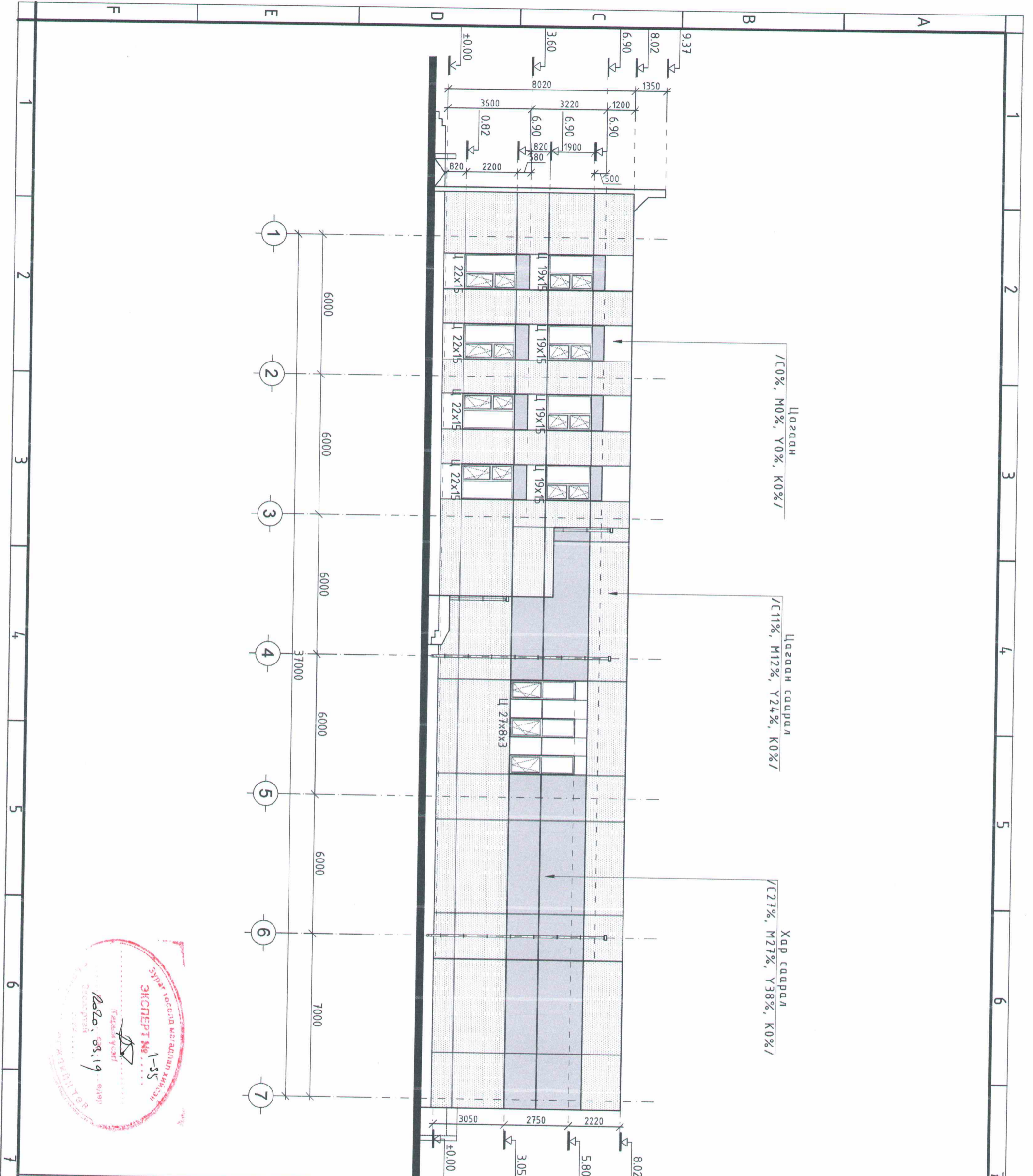

- ТАЙЛБАР:
1. Энэ зургийг байгуулалттай хамт үз.
 2. Огтлолтой хамт үз.
 3. Хаалга цонхны шүүвэртэй хамт үз.

ХБ 21x9
2.40
Түвшин

ХААЛГА ЦОНХНЫ ДУГААР

ТАНИХ ТЭМДЭГ



"ТАЛЫН ХАС КОНСТРАКШИН" ХХК
БАРИЛГЫН ИЖ БҮРЭН ЗУРАГ
ТӨСЛИЙН КОМПАНИ

"СОЁЛЫН ТӨВИЙН БАРИЛГА"
Дорнод аймаг, Булган сум

НУУР ТАЛ /ТЭНХЛЭГ 1-7/

Масштаб: М 1:150	Зургийн дугаар: БА-9	Хугацаа: Огноо: 2020 он
ЭГ Шуур:	ТГ Шуур:	Огноо: 2020 он
ТХК-01/2020		
Архитектор: Б.Болногсон Гүйцэтгэгч: Б.Болногсон Шалгарсан: Н.Эрдэнэбаатар		

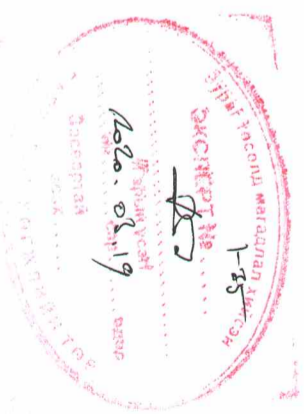
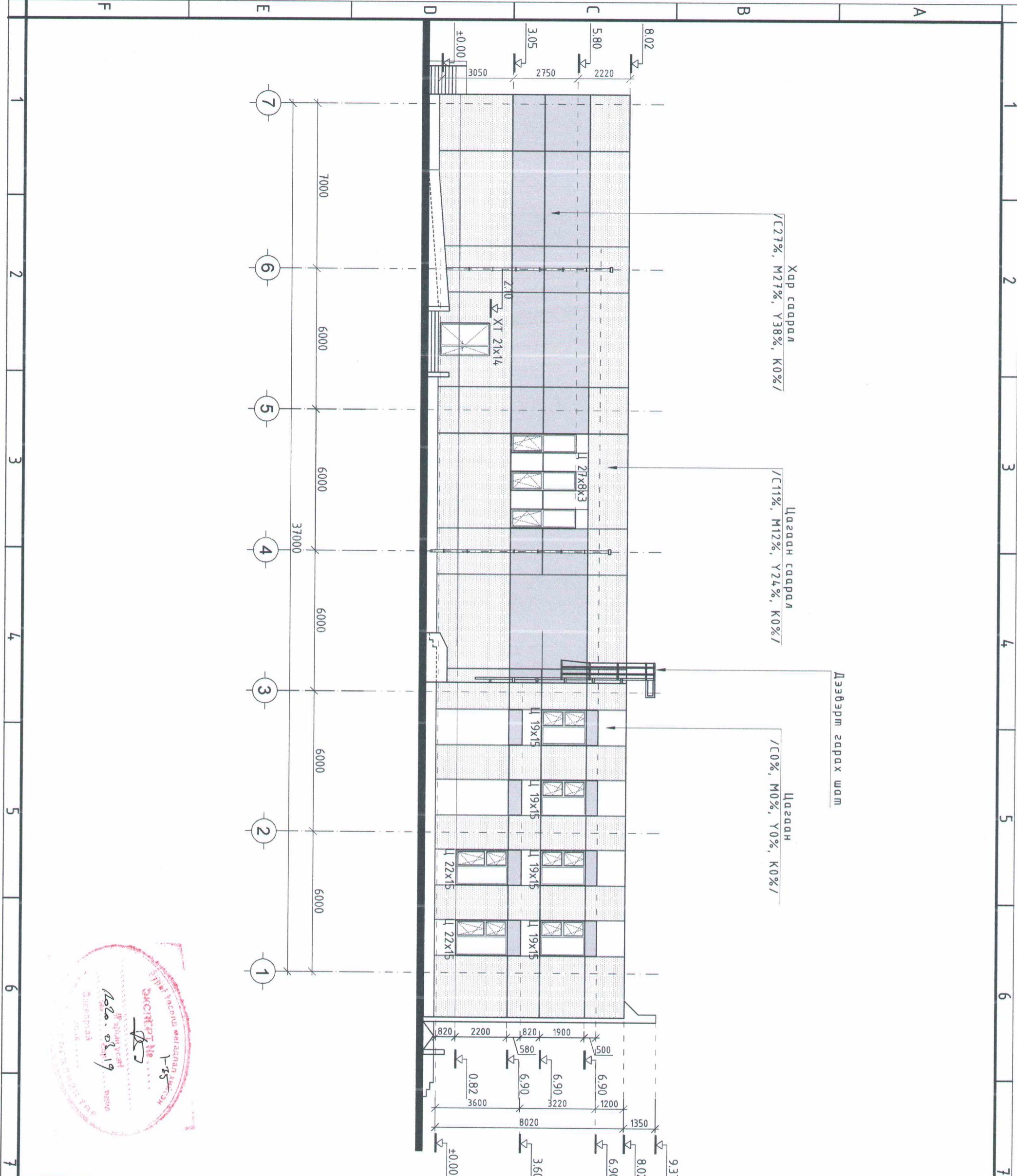

- ТАЙЛААР:
- Энэ зургийг байгуулалттай хамт үз.
 - Огцлолтой хамт үз.
 - Хадлга цонхны шүүвэртэй хамт үз.

ТАНИХ ТЭМДЭГ

ХБ 21x9
Хадлга цонхны дугаар

Түвшин
2.40

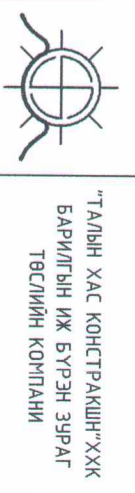

"ТАЛЫН ХАС КОНСТРАКЦИН" ХХК
БАРИЛГЫН ИЖ БҮРЭН ЗҮРАГ
ТӨСЛИЙН КОМПАНИ

Архитектор
Гүйцэтгэсэн
Шалгарсан

Б.Балнасан
Б.Балнасан
Н.Эрдэнэбаатар

"СОЁЛЫН ТӨВИЙН БАРИЛГА"
Дорнод аймгаас, Булган сум

Нүүр мал /тэнхлэг F-A/

Масштаб:	Зургийн дугаар:	Хуудас:
M 1:150	БА-10	
ЭГ Шифр:	ТГ Шифр:	Огноо:
ТХК-01/2020		2020 он

Д/д
Огноо
Үе шал:

Засвар өөрчлөлт

АЖЛЫН ЗҮРАГ

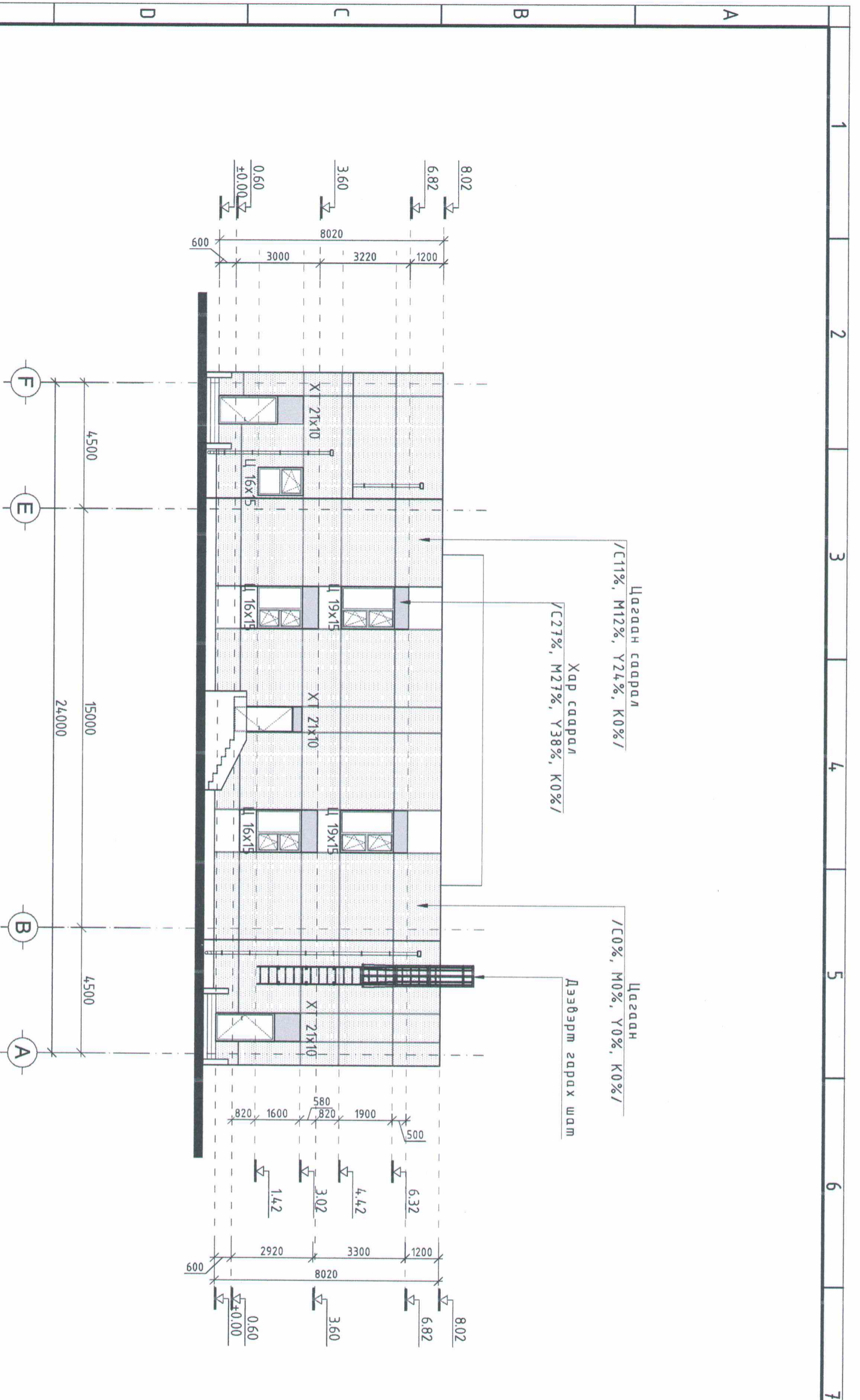

- ТАЙЛБАР:
1. Энэ зургийг байгуулалттай хамт үз.
 2. Огтлолтой хамт үз.
 3. Хаалга цонхны шүүвэрлэл хамт үз.

ТАНИХ ТЭМДЭГ

ХБ 21x9
Хаалга цонхны дугаар
Түвшин
2.40

М/д	Огноо	Засвар өөрчлөлт
№ шалт:	АЖЛЫН ЗУРАГ	



"ТАВЫН ХАС КОНСТРАКШН" ХХК
БАРИЛГЫН ИЖ БҮРЭН ЗУРАГ
ТӨСЛИЙН КОМПАНИ

Архитектор	Б.Балмагсан
Гүйцэтгэсэн	Б.Балмагсан
Шалгасан	Н.Эрдэнэболор

"СОЁЛЫН ТӨВИЙН БАРИЛГА"
Дорнод аймгаас, Бугдан сум

Нүүр мал /мөнхлэг F-A/

Масштаб:	М 1:150	Зургийн дугаар:	БА-11	Хугацаа:	
ЭГ Шифр:	ТХК-01/2020	ТГ Шифр:		Огноо:	2020 он

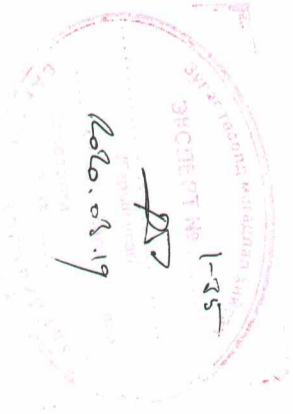

1-р давхрын шашны хэсэгчүлсэн
байгуулалт М 1:100

2-р давхрын шашны хэсэгчүлсэн
байгуулалт М 1:100

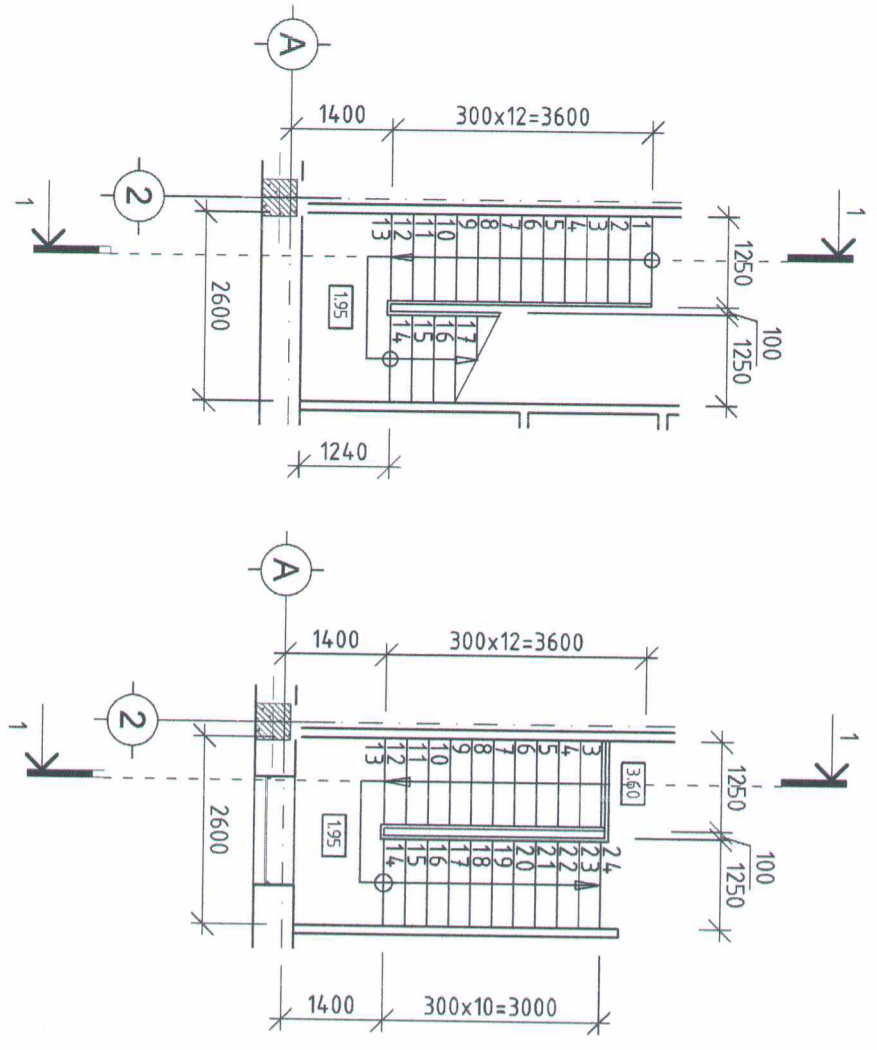

Огшмол 1-1 М 1:100

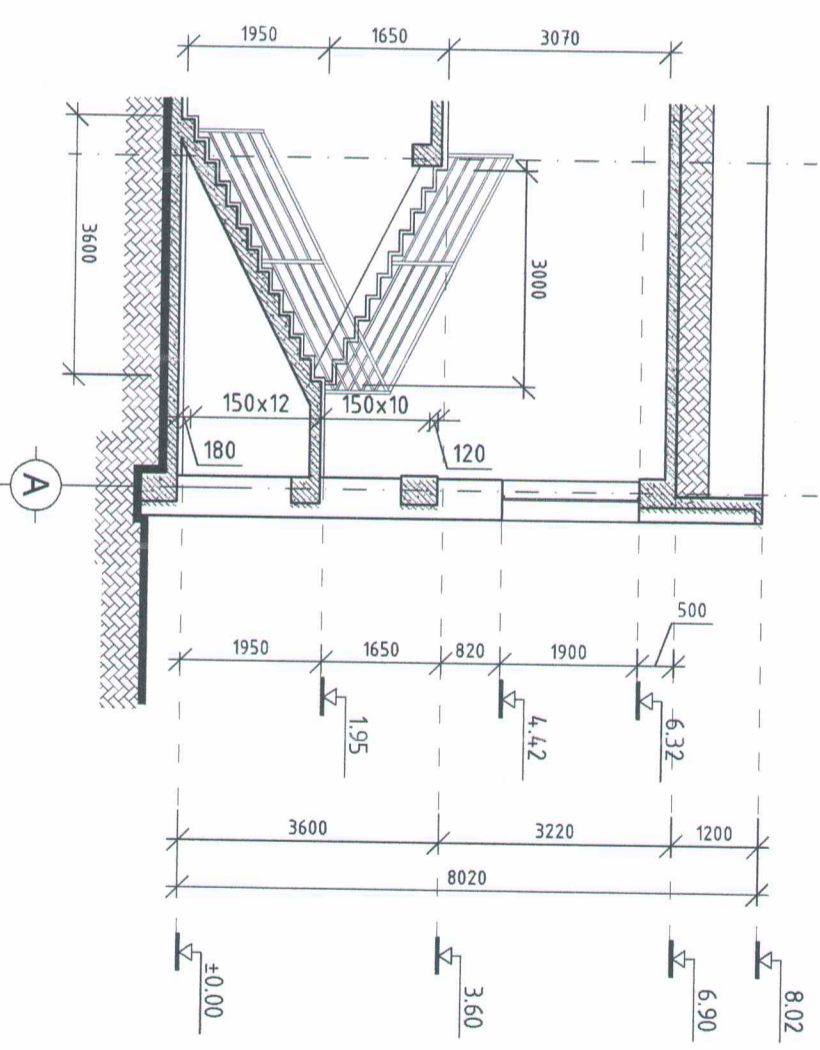

Шашны хашлага М 1:50

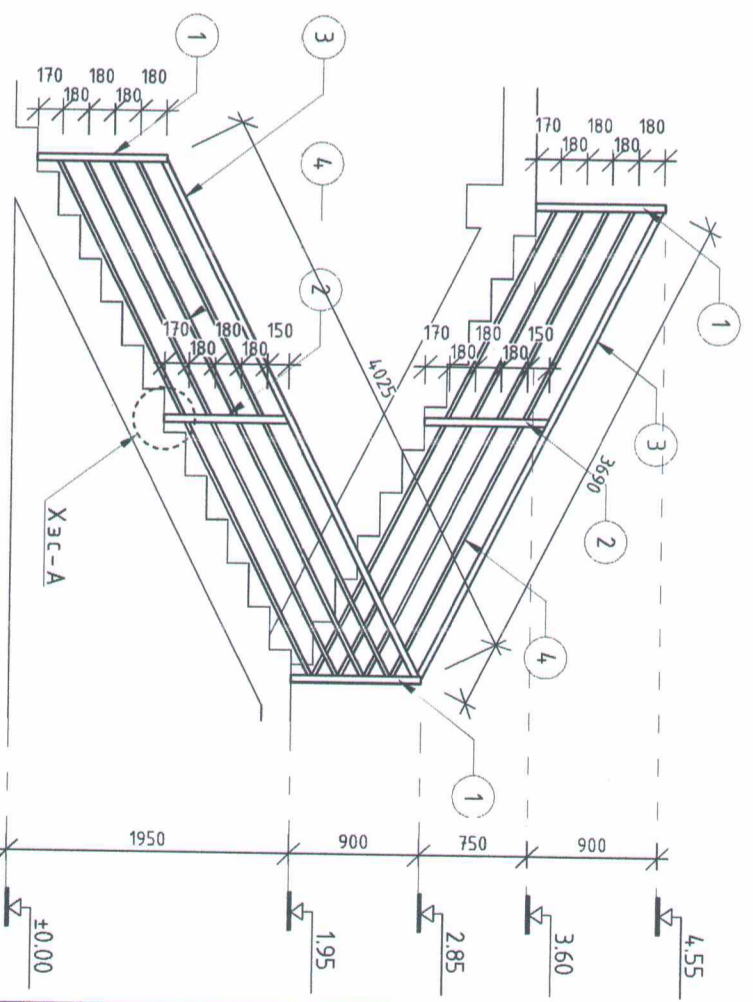

Материалын шүүвэр

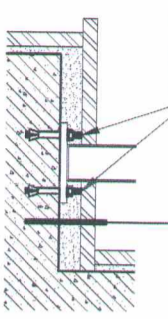

Хэсэгчлэл-А
М 1:10

Тэлэгчтэй болш d=8мм	-Чулуун хавтан δ=10мм
	-Багсармал δ=40мм
	-Төмөр дөмөн шам

Лоз	Эдэлхүүний нэр	Материал	Өнгөлсөө материалын нэр	Урм, м	Тоо шурхээ	Тайлбар
1	Тулаас	Турба d=50мм	Саарал дугдас	0,9м	4	2үе дугдах
2	Тулаас	Турба d=50мм	Саарал дугдас	0,85м	2	2үе дугдах
3	Баруул	Турба d=50мм	Саарал дугдас	7,8м	1	2үе дугдах
4	Хөндлөвч	Турба d=30мм	Саарал дугдас	7,8м	4	2үе дугдах

ТАЙЛАР:

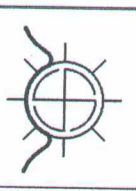
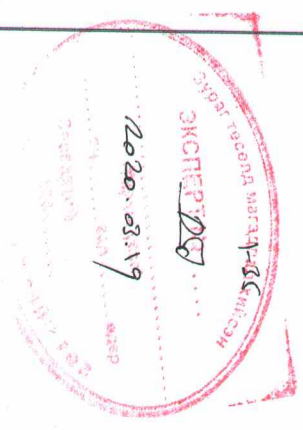

"ТАЛЫН ХАС КОНСТРАКШИН" ХХК
БАРИЛГЫН ИЖ БҮРЭЭН ЗҮРАГ
ТӨСЛИЙН КОМПАНИ

"СОЁЛЫН ТӨВИЙН БАРИЛГА"
Дорнод аймаг, Бугдан сум

Шашны хэсэгчлэл-1

Масштаб: М 1:100; 1:50	Зургийн дугаар: БА-12	Хугацаа: Огноо: 2020 он
ЭГ Шурф: ТХК-01/2020	ТТ Шурф:	

1-р давхрын шатны хэсэгчилсэн
байгуулалт М 1:50

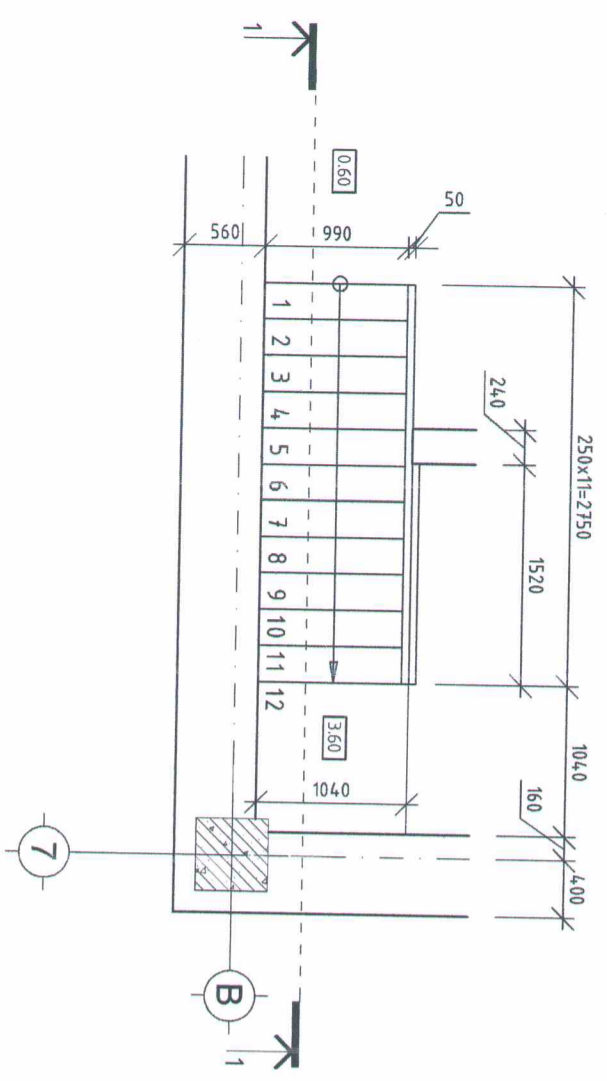

Озмол 1-1 М 1:50

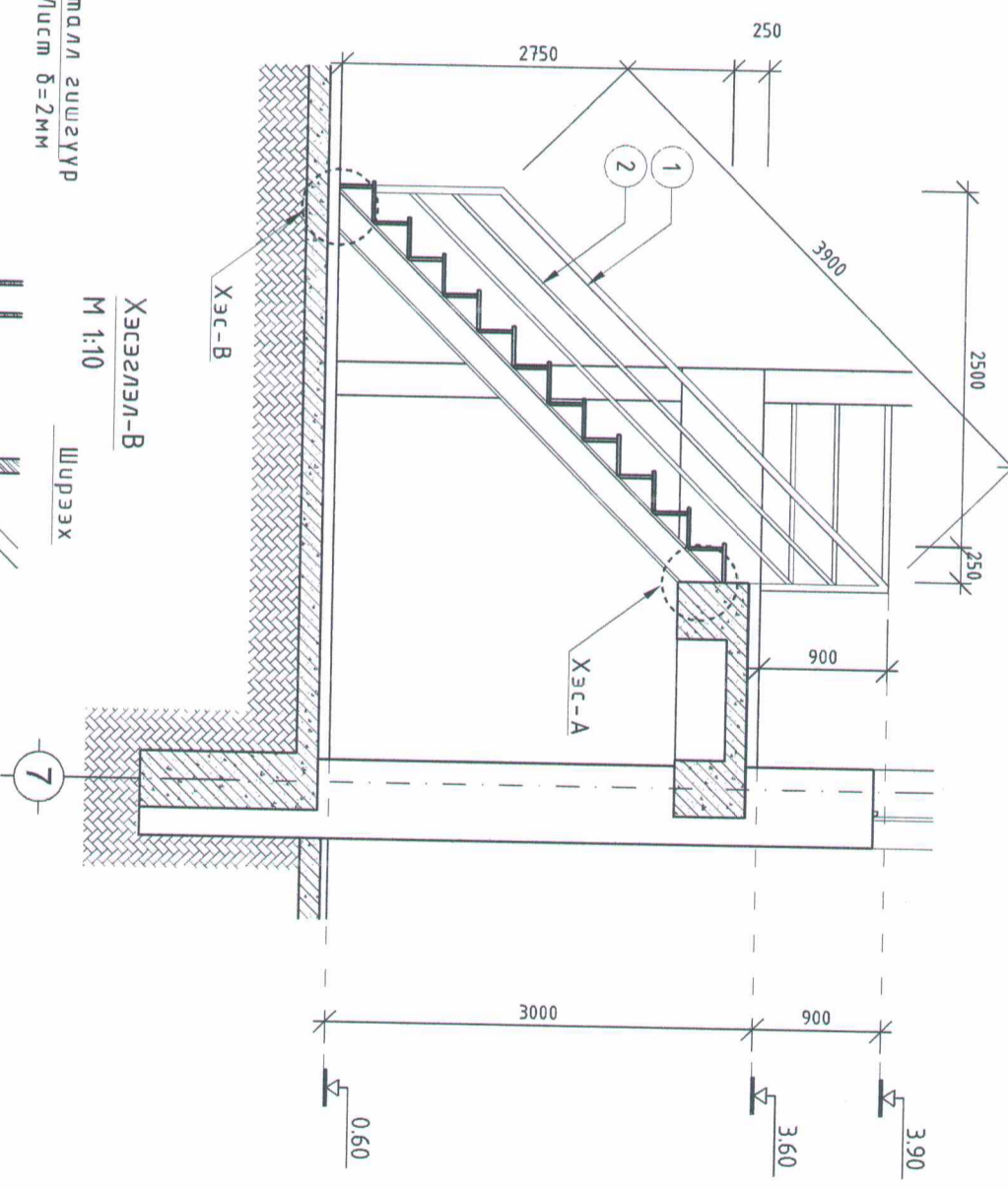

Хэсэглэл-А
М 1:10

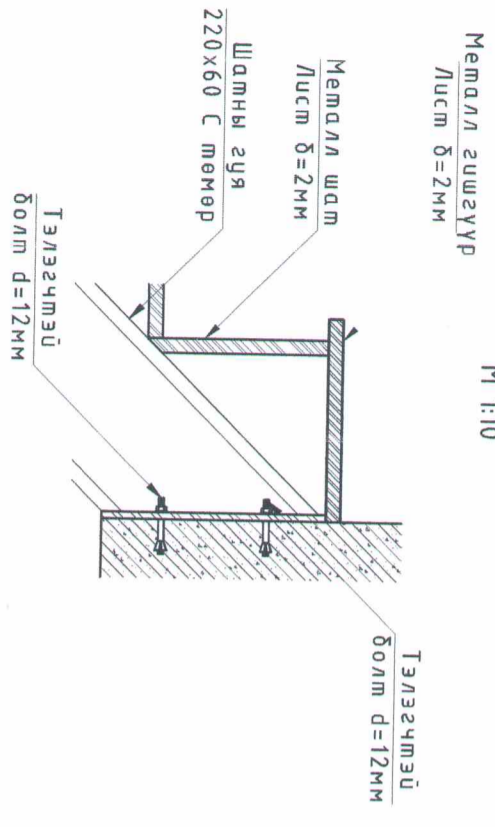

Хэсэглэл-В
М 1:10

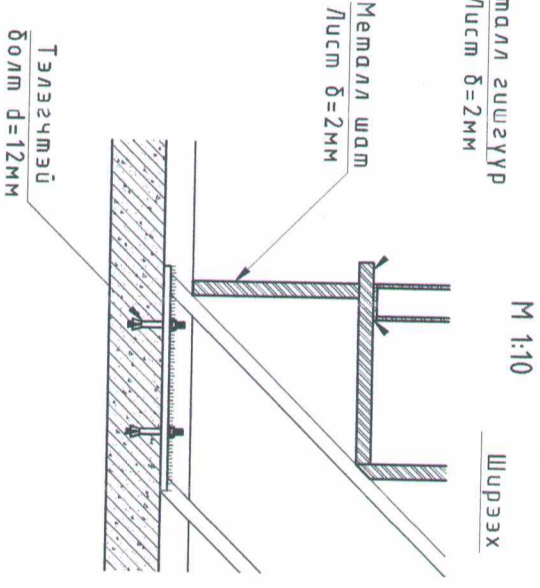

Материалын шүүвэр

Поэ	Эзлэхүүний нэр	Материал	Өнгөлгөө материалын нэр	Урм, м	Тоо ширхэг	Тайлбар
1	Баруул	Турба d=50мм	Саарал бугдаг	7.0м	4	2 үе бугдах
2	Хөндлөвч	Турба d=30мм	Саарал бугдаг	5.1м	2	2 үе бугдах



ТАЙЛАР:

Д/д	Огноо	Засвар өөрчлөлт
№ шам:		
АЖЛЫН ЗУРАГ		



"ТЛАЙН ХАС КОНСТРАКШН-ХХК"
БАРИЛГЫН ИЖ БҮРЭН ЗУРАГ
ТӨСЛИЙН КОМПАНИ

"СОЁЛЫН ТӨВИЙН БАРИЛГА"
Дорнод аймга, Бугдан сум

Шатны хэсэглэл-2		
Масштаб:	Зургийн бугдар:	Хугаца:
М 1:100, 1:50	БА-13	
ЭГ Шугар:	ТГ Шугар:	Огноо:
ТХК-01/2020		2020 он

Гадна довжоо ГД-1 хэсэгчилсэн байгуулалт М 1:50

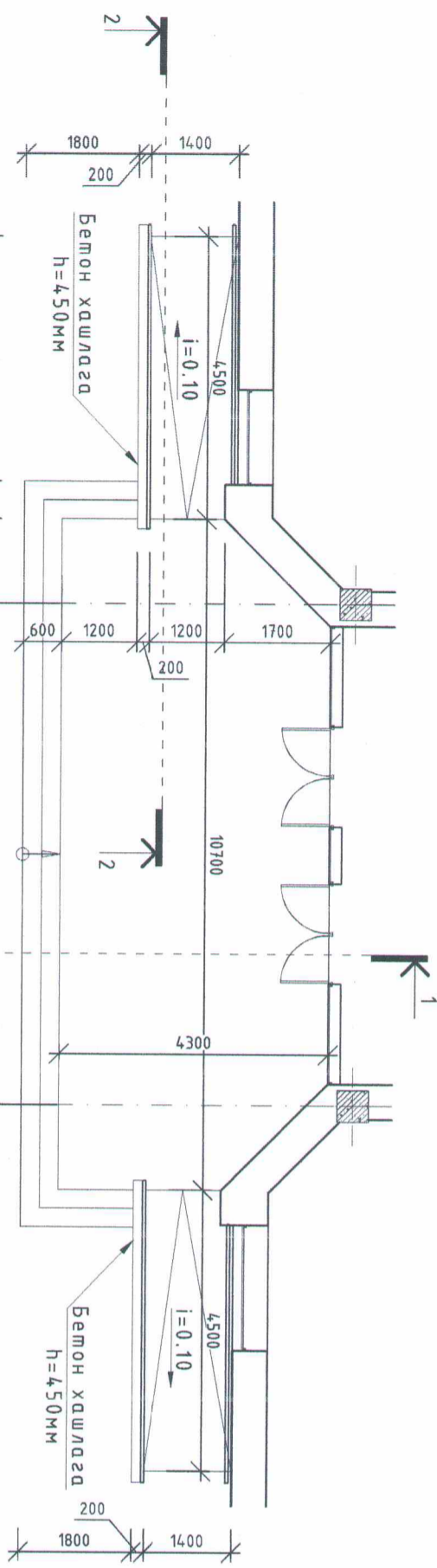

Хэсэглэл-А М 1:10

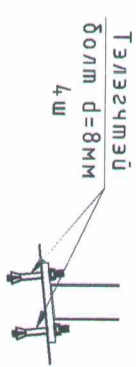

Хэсэглэл-В М 1:10

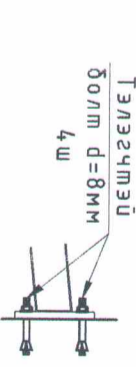

Довжооны гушгүүр М 1:20

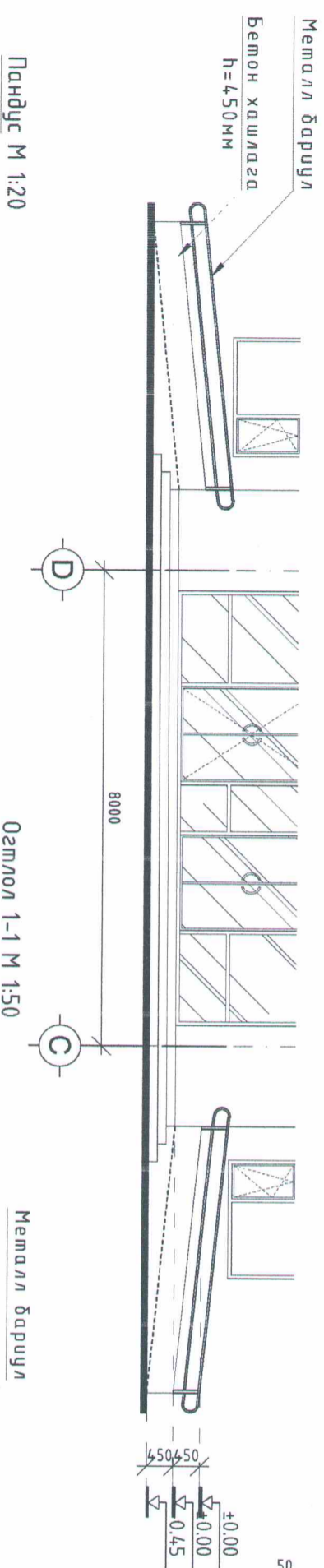
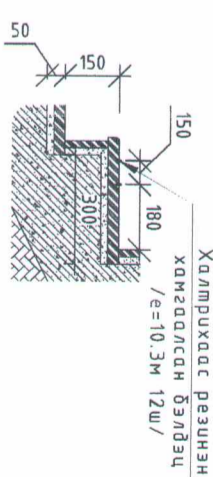

Озмол 2-2 М 1:50

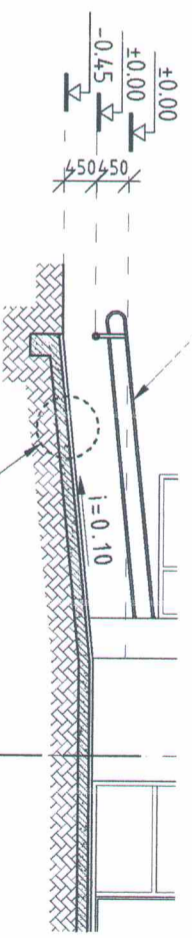

Озмол 1-1 М 1:50

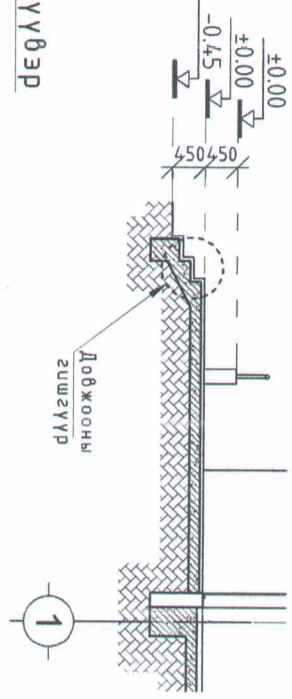

Материалын шүүвэр

Поэ	Эвдэлхүүний нэр	Материал	Өнгөлгөө материалын нэр	Урм,м	Шурхээ	Тоо	Тайлбар
1	Баруул	Турба d=30мм	Саарал бугдаг	10.7м	1	1	2үе бугдах
2	Тулаас	Турба d=30мм	Саарал бугдаг	9.0м	1	1	2үе бугдах
2	Баруул	Турба d=30мм	Саарал бугдаг	0.45м	3	3	2үе бугдах
4	Бетон довжоо	Бетон	Чулуу	14.28м ³	1	1	
5	Бетон довжоо	Чулуу	Саарал чулуу	52.7м ²	1	1	
6	Бетон хашлага	Бетон	Шавардаг/фасадны бугдаг	1.7м ³	2	2	1үе бугдах

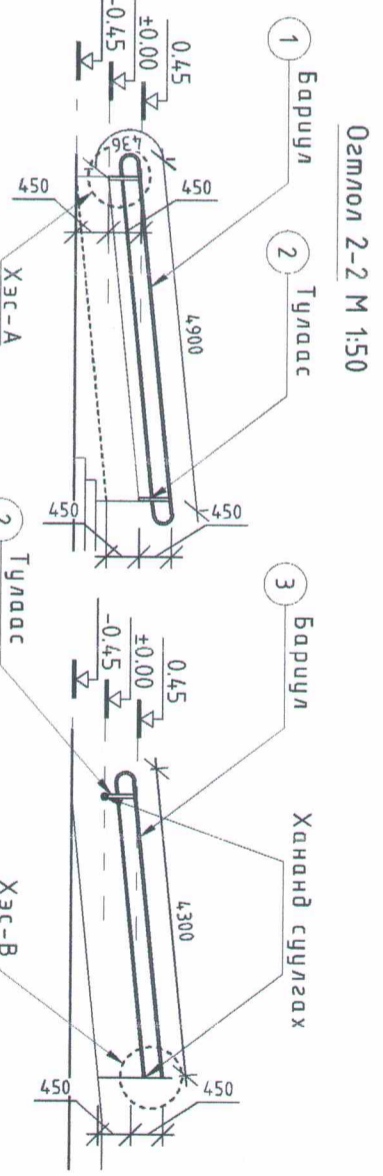

Озмол 2-2 М 1:50

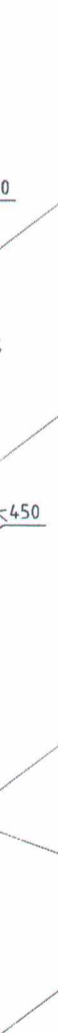

ТАЙЛБАР:

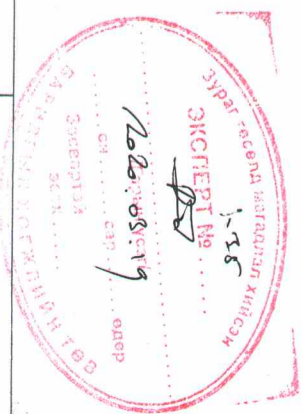

АЖЛЫН ЗЭРЭГ

"ТАЛЫН ХАС КОНСТРАКШН"ХХК
БАРИЛГЫН ИЖ БҮРЭН ЗЭРЭГ
ТӨСЛИЙН КОМПАНИ

"СОЁЛЫН ТӨВИЙН БАРИЛГА"
Дорнод аймга, Бугдан сүм

Гадна довжоо ГД-1

Масштаб: М 1:100
Эргэцийн дугаар: БА-14
Хугацаа: 2020 он

Гадна довжоо ГД-2 хэсэгчилсэн байгуулалт М 1:50
Бетон хашлага
h=450мм

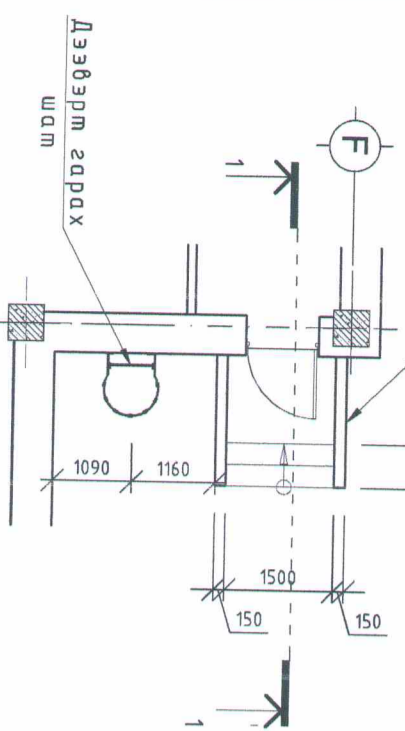

Гадна довжоо ГД-3 хэсэгчилсэн байгуулалт М 1:50

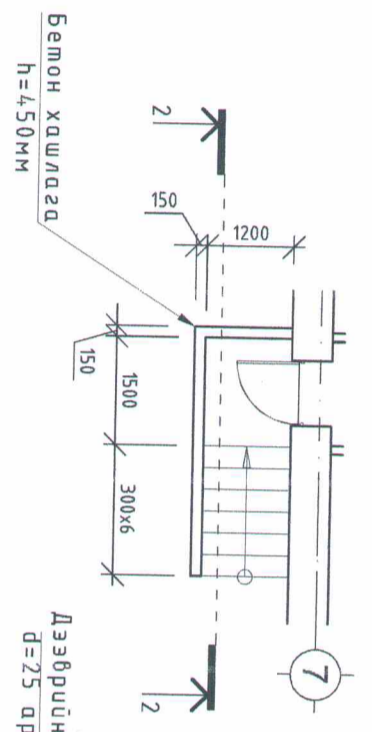

Озмол 1-1 М 1:50

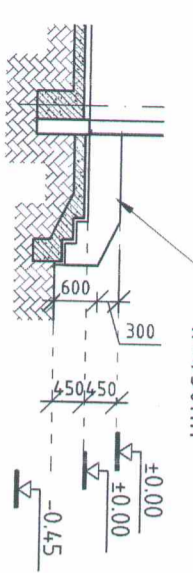

Озмол 2-2 М 1:50

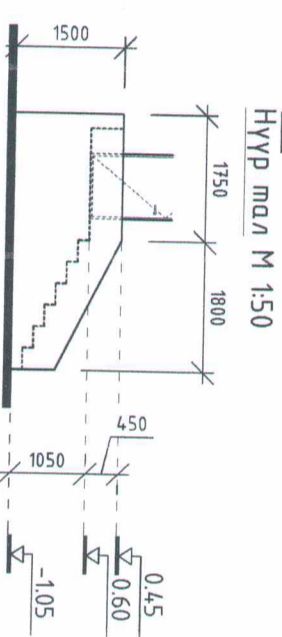
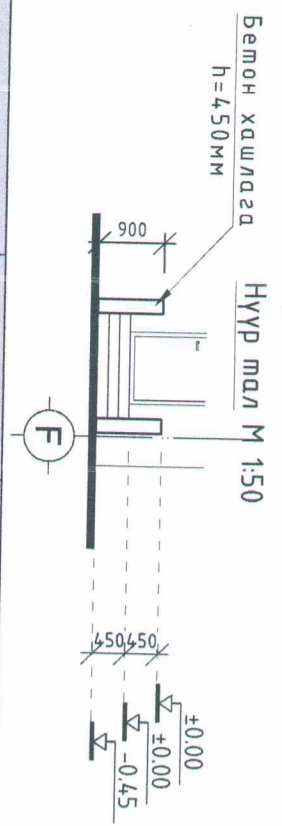
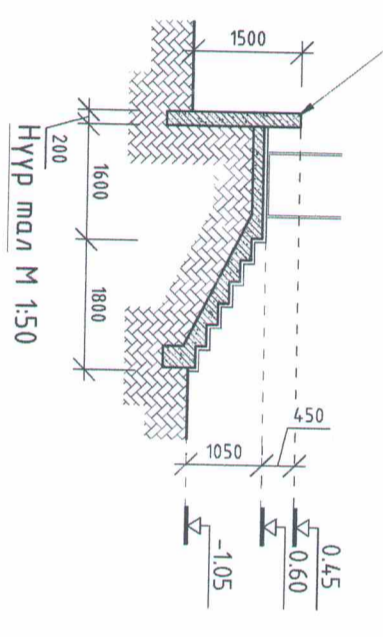

Дээвэрт гарах шам

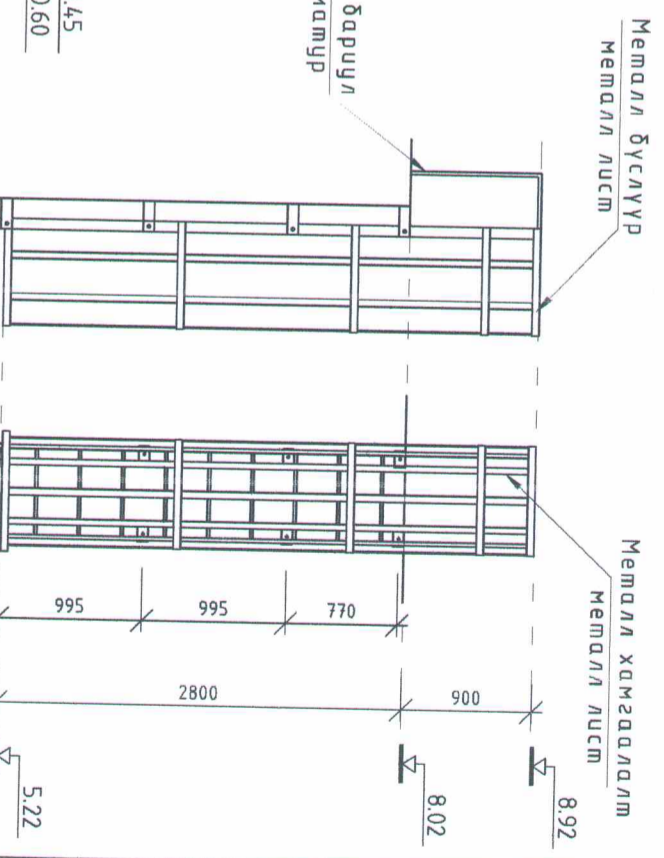

Хананд могооох шамны бэхлэгээ

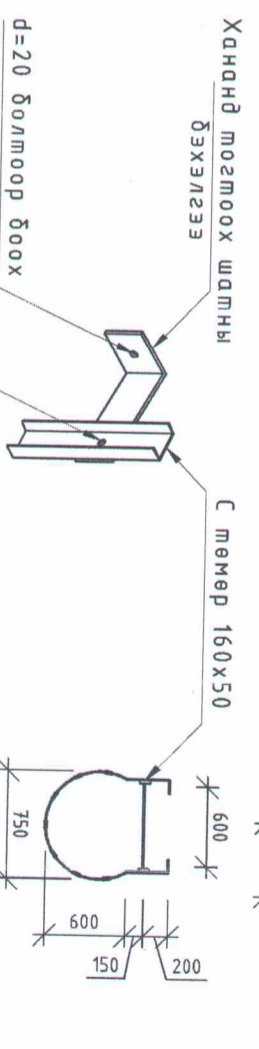
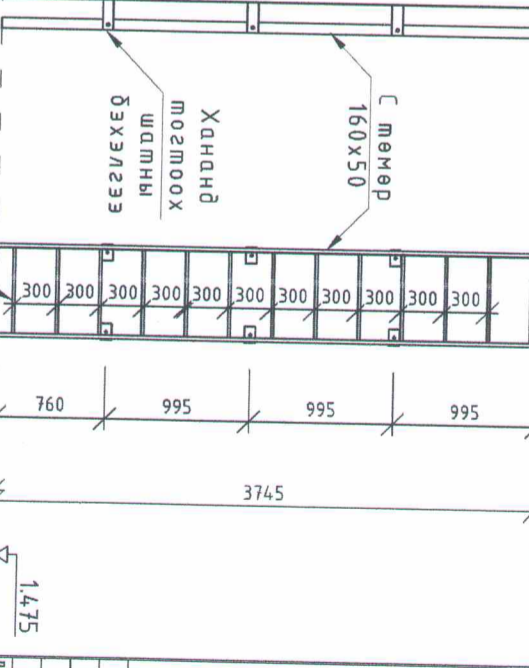

Эдэлхүүний нэр	Материал	Өнгөлгөө материалын нэр	Урм, м	Тоо ширхэг	Тайлбар
Шамны бэхлэгээ	Л төмөр	Саарал бугдаг	0.3м	14	2үе бугдаг
С төмөр	С төмөр	Саарал бугдаг	7.45м	2	2үе бугдаг
Металл хөндлөвч	d=25 арматур	Саарал бугдаг	0.6м	22	2үе бугдаг
дээврийн баруул	d=25 арматур	Саарал бугдаг	1.28м	2	2үе бугдаг
Металл хангаалаалт	Лусм 50x2	Саарал бугдаг	3.6м	7	2үе бугдаг
Металл бүслүүр	Лусм 50x2	Саарал бугдаг	1.9м	5	2үе бугдаг
Бетон довжоо	Бетон	Чулуу	0.27м ³	3	Бетон хашлагыг шабардаж саарал бугдаар бугдаг
Бетон довжоо	Чулуу	Саарал чулуу	1.42м ²	3	
Бетон довжоо	Бетон	Чулуу	2.33м ³	1	Бетон хашлагыг шабардаж саарал бугдаар бугдаг
Бетон довжоо	Чулуу	Саарал чулуу	5.1м ²	1	

ТАЙЛАР:

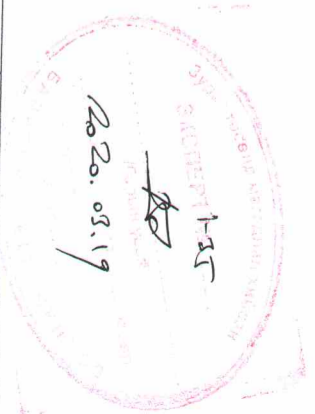

"ТЭГЭН ТӨВИЙН БАРИЛГА"
БАРИЛГЫН ИЖ БҮРЭН ЗҮРАГ
ТӨСЛИЙН КОМПАНИ

Архитектор
Гүйцэтгэгч
Шалгарсан
Б.Бадмынсан
Б.Бадмынсан
Н.Эрдэнэбаатар

"СОЁЛЫН ТӨВИЙН БАРИЛГА"
Дорнод аймгаас, Булган сум

Гадна довжоо ГД-2, ГД-3

Масштаб: М 1:100
Эргүүлэн дугаар: БА-15
Хугацаа: 2020 он

ТГ Шифр: ТХК-01/2020
ТГ Шифр: 2020 он

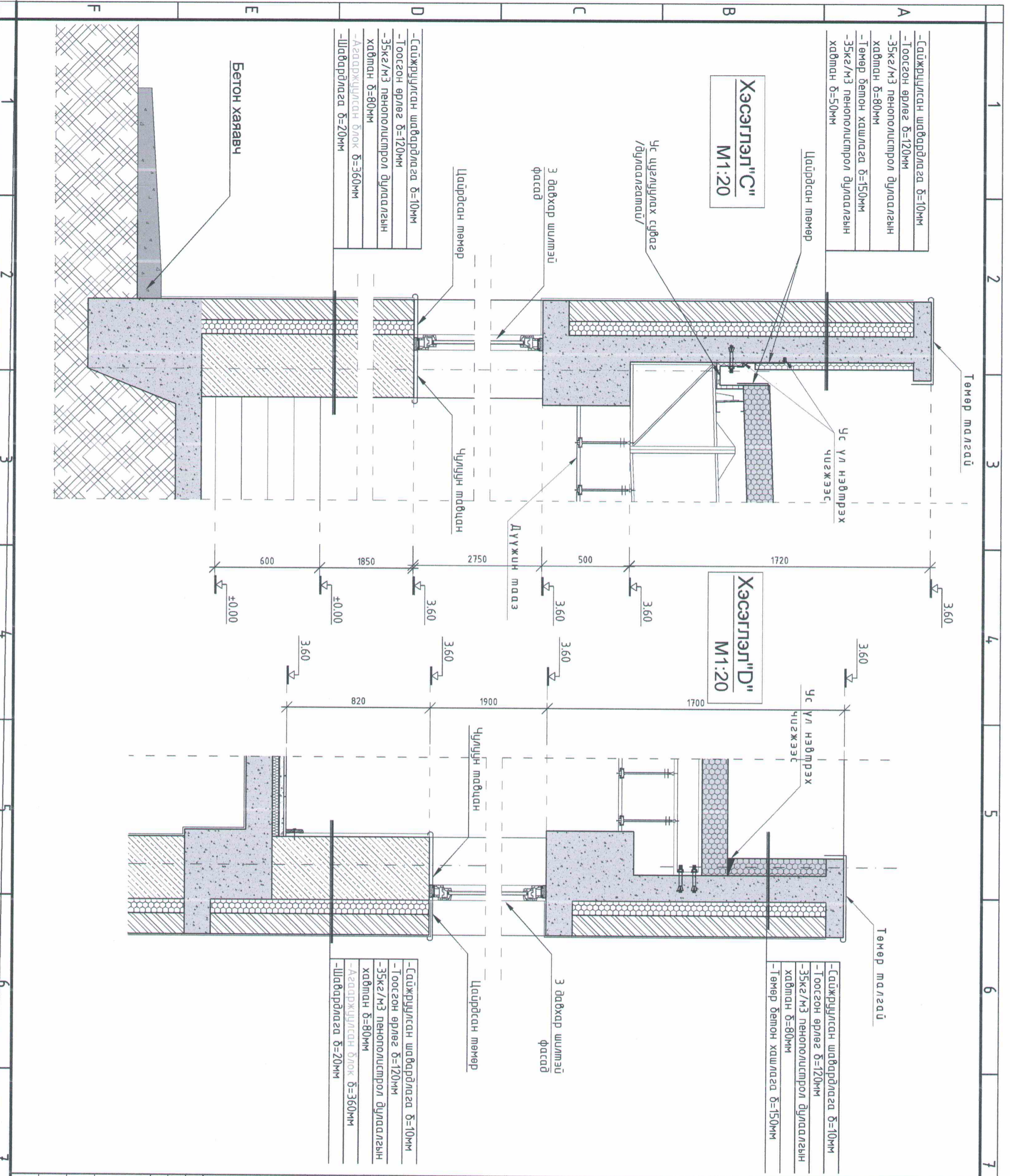

ТАЙЛАР:



"ТӨВИЙН ХАС КОНСТРАКШН" ХХК
БАРИЛГЫН ИЖ БҮГРЭН ЗЭРАГ
ТӨСЛИЙН КОМПАНИ

Архитектор: [Signature]
Гүйцэтгэсэн: [Signature]
Шалгасан: [Signature]

"СОЁЛЫН ТӨВИЙН БАРИЛГА"
Дорнод аймгаас, Бугдан сум

Хэсэглэл В, Г

Масштаб: М 1:20	Зургийн дугаар: БА-17	Хуудас:
ЭГ Шифр: ТХК-01/2020	ТГ Шифр:	Огноо: 2020 он

Ариун цэврийн өрөөний загвар М 1:50

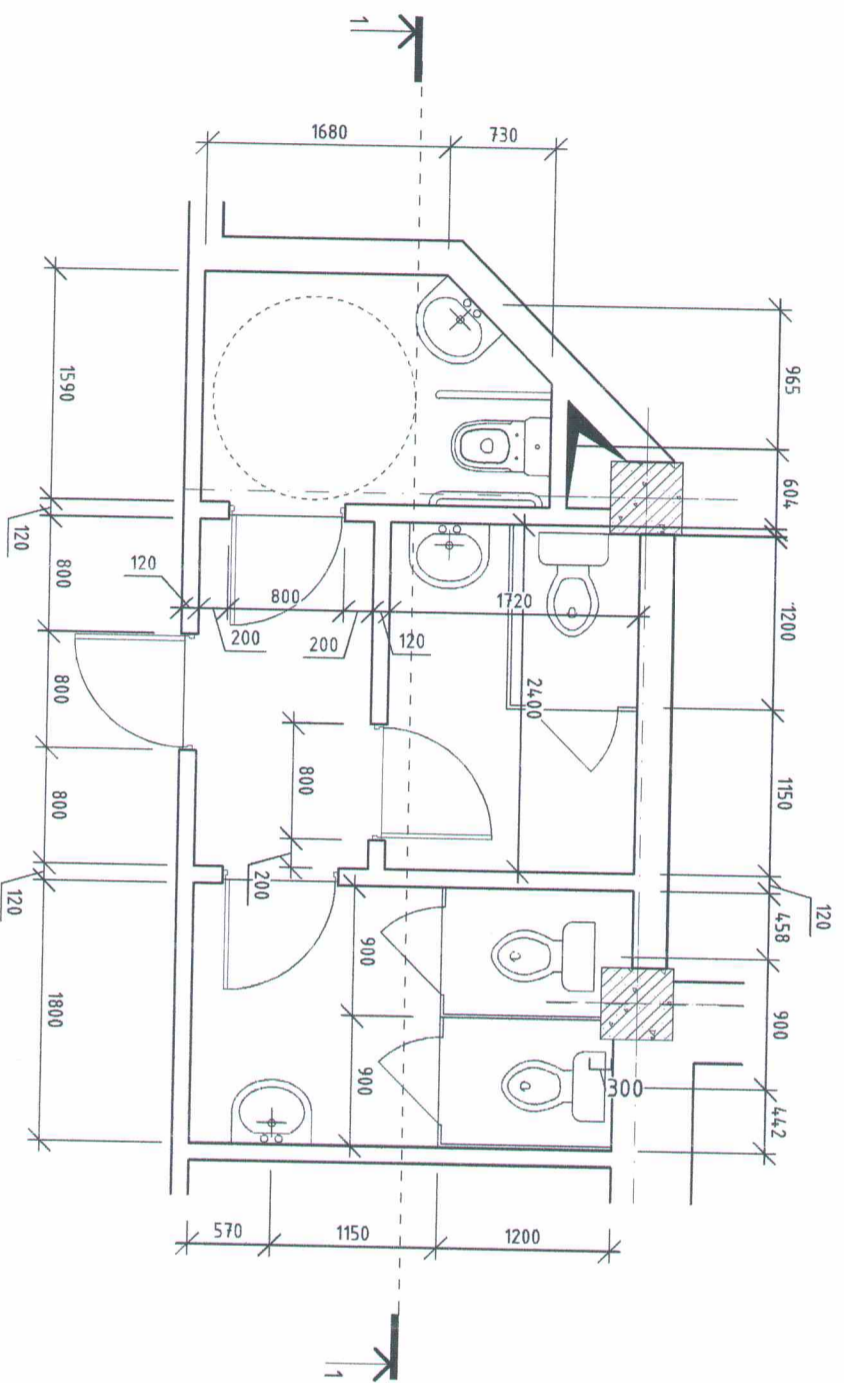

Ошлол 1-1 М 1:50

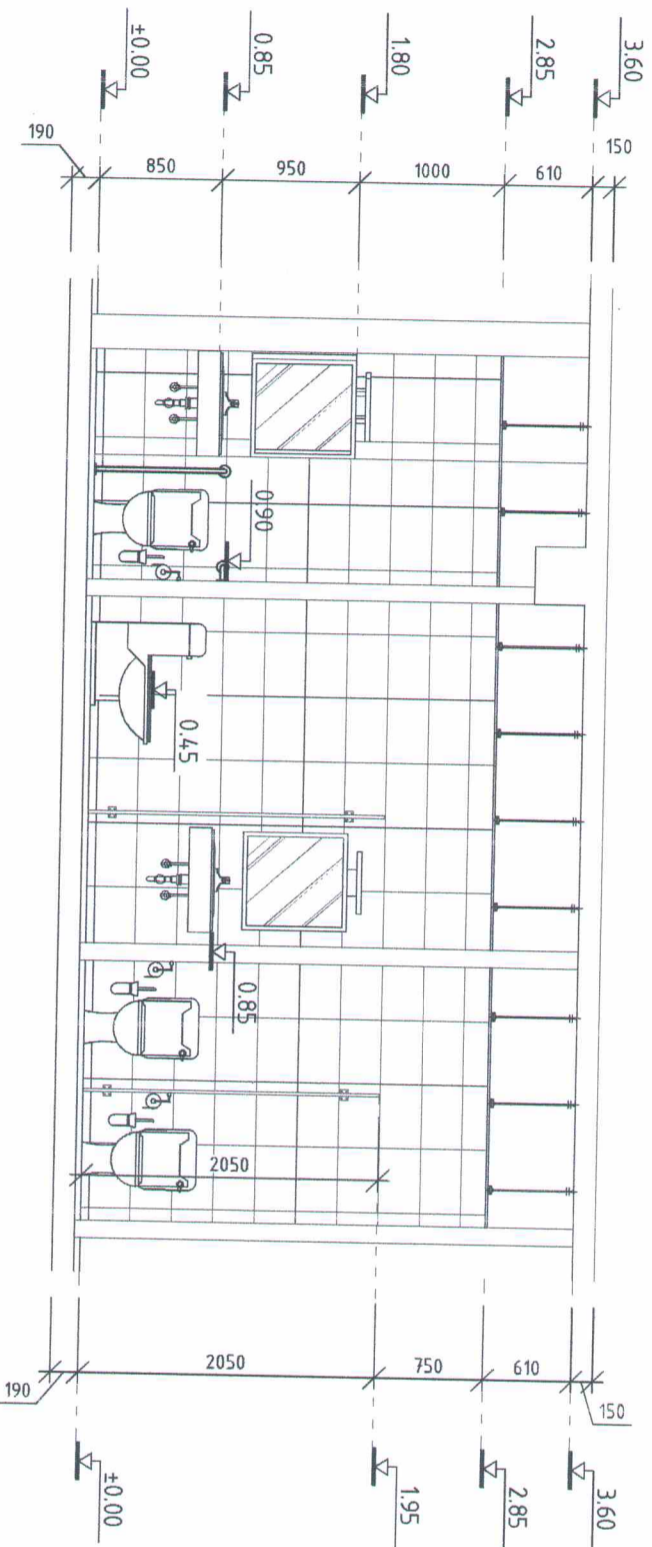

ТАЙЛАР:

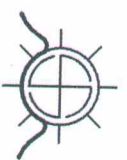
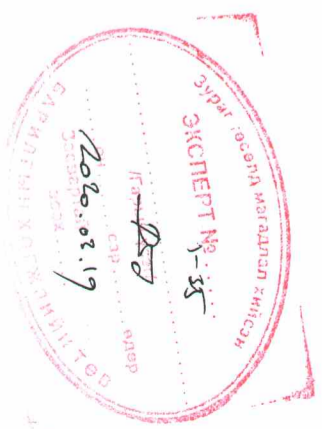

"ТАЛЫН ХАС КОНСТРАКШН"-ХХК
БАРИЛГЫН ИЖ БҮРЭН ЗУРАГ
ТӨСЛИЙН КОМПАНИ

Архитектор: Б.Балжинсан
Гүйцэтгэгч: Б.Балжинсан
Шалгагч: Н.Эрдэнэбаатар

"СОЁЛЫН ТӨВИЙН БАРИЛГА"
Дорнод аймга, Булган сум

Ариун цэврийн өрөөний загвар

Масштаб: М 1:50
Эзрэхийн буцаар: БА-18
Худбас: ТГ Шифр: ТХК-01/2020
Санср: 2020 он

Шилэн хана гадна хана уулзах хэсэгшлэл М 1:20

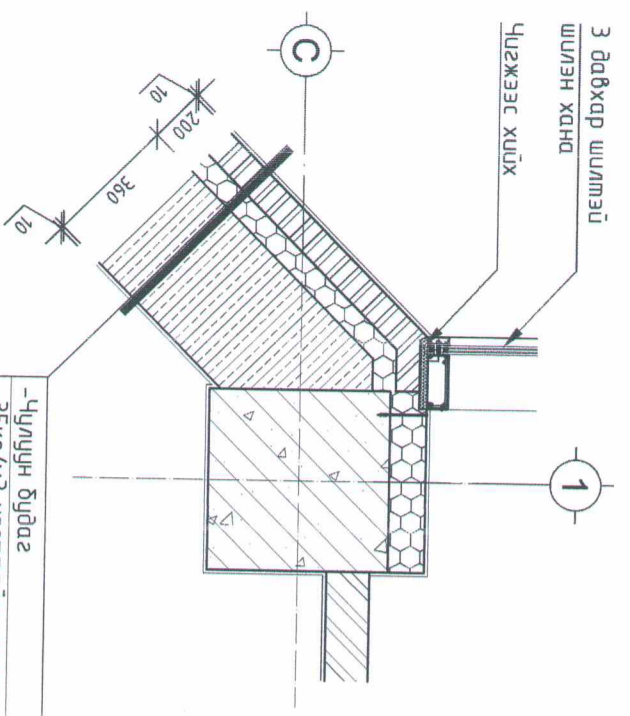

- Чулуун будаг
- 35кг/м3 нягттай пенополистирол хавтан δ=200
- Дулаалзлын материал тогтоох цабдуу
- Агааржуулсан блок δ=360мм
- Шавардлага δ=10мм

Цонх гадна ханатай уулзах хэсэгшлэл М 1:20

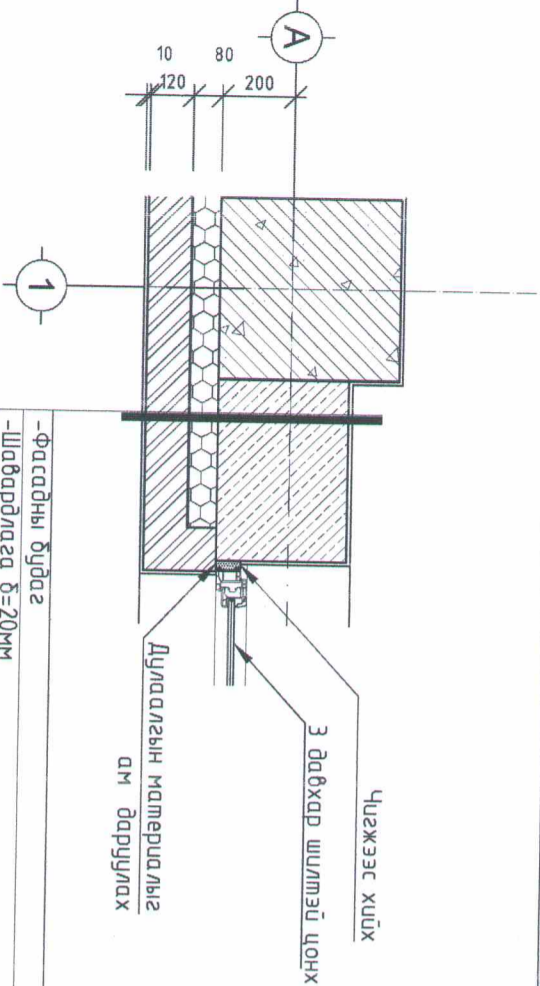

- Фасадны будаг
- Шавардлага δ=20мм
- Тоосгон өрлөг δ=120мм
- 35кг/м3 нягттай пенополистирол хавтан δ=200
- Дулаалзлын материал тогтоох цабдуу
- Агааржуулсан блок δ=360мм
- Шавардлага δ=10мм

Булгангийн ханын хэсэгшлэл М 1:20

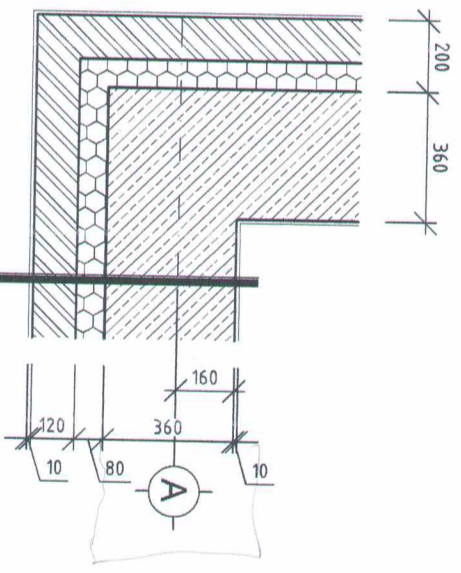

- Фасадны будаг
- Шавардлага δ=20мм
- Тоосгон өрлөг δ=120мм
- 35кг/м3 нягттай пенополистирол хавтан δ=200
- Дулаалзлын материал тогтоох цабдуу
- Агааржуулсан блок δ=360мм
- Шавардлага δ=10мм

Булгангийн ханын хэсэгшлэл М 1:20

- Фасадны будаг
- Шавардлага δ=20мм
- Тоосгон өрлөг δ=120мм
- 35кг/м3 нягттай пенополистирол хавтан δ=200
- Дулаалзлын материал тогтоох цабдуу
- Агааржуулсан блок δ=360мм
- Шавардлага δ=10мм

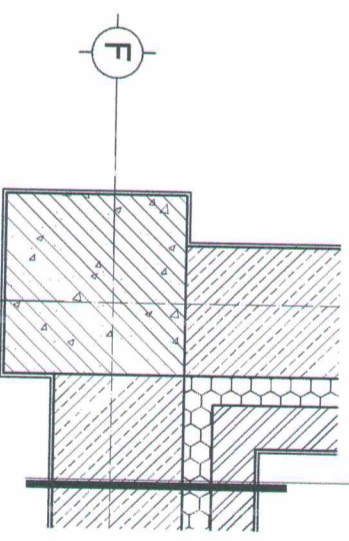

ТАЙЛАР:



М 1:100	Эсбвар өөрчлөлт
Д/д	Огноо
Үе шал:	АЖЛЫН ЗУРАГ

"ТАЛЫН ХААС КОНСТРАКШН"-ХХК
БАРИЛГЫН ИЖ БҮРЭН ЗУРАГ
ТӨСЛИЙН КОМПАНИ

Архитектор: В.Балжинсан
Гүйцэтгэсэн: В.Балжинсан
Шалгасан: Н.Эрдэнэбаатар

"СОЁЛЫН ТӨВИЙН БАРИЛГА"
Дорнод аймга, Булган сум

Гадна ханын бүтэц

Масштаб: М 1:20	Зургийн бусад: БА-19	Худгас: 2020 он
ГШ Шурф:	ТГ Шурф:	Огноо: 2020 он

		1		2		3		4		5		6		7		8	
Шалны тодорхойлолт																	
Хамар ханын тодорхойлолт																	
A		D/d		Шалны схем		Шалны элементийн өгөгдлүүд (Нэр, зураг, шалны дэвсгэр үе) мм		Тайлбар		D/d		Дотор ханын схем		Шалны элементийн өгөгдлүүд (Нэр, зураг, шалны дэвсгэр үе) мм		Тайлбар	
B		1				-чулуун хавтан δ=25мм -багсармал бетон δ=25мм -ус тусгаарлагч 1 үе хар цаас -цементэн мэгшилгээ М150, δ=30мм		Гонх, үүдний хэсэг, корридор, үзэсгэнгийн танхим, бүфет		1				-Сайжруулсан шавардлаган дээр эмцүлсэн будаг δ=20мм -Тоосгон өрлөг δ=120мм -Сайжруулсан шавардлаган дээр эмцүлсэн будаг δ=20мм		Өрөө хооронд тусгаарлах хана	
C		2				-паркет шал δ=10мм -резинэн дэвсгэр δ=10мм -тортой цементэн мэгшилгээ δ=30мм -2 үе ус тусгаарлагч -дүү тусгаарлагч δ=30мм -дүүр тусгаарлагч 1 үе, пергамин П-350		Жижүүрийн өрөө, өлгүүр, үзэгчдийн танхим, хууцас солих өрөө, бугсийн дугуйлан сүргэлтийн танхим, захиргаа, номын сан		2				-Сайжруулсан шавардлаган дээр эмцүлсэн будаг δ=20мм -Тоосгон өрлөг δ=120мм -Лийтаны цавуу -Лийта δ=10мм		Ариун цэврийн өрөөг бүсэд өрөөнөөс тусгаарлах хана	
D		3				-керамик хавтанцар δ=10мм -багсармал δ=10мм -тортой цементэн мэгшилгээ δ=30мм -ус тусгаарлагч 1 үе хар цаас -дүү тусгаарлагч материал δ=25мм -дүүр тусгаарлагч 1 үе, пергамин П-350		Ариун цэврийн өрөөнүүд		3				-Сайжруулсан шавардлаган дээр эмцүлсэн будаг δ=20мм -Агааржуулсан блок δ=240мм -Лийтаны цавуу -Лийта δ=10мм		Өрөө хооронд тусгаарлах хана	
E		4				-хүбс хивсэнцэр -цавцуу -цементэн мэгшилгээ М150, δ=25мм -ус тусгаарлагч 1 үе хар цаас -дүү тусгаарлагч хавтан δ=40мм		Үзэгчдийн танхим, талзны механикийн өрөө		4				-Сайжруулсан шавардлаган дээр эмцүлсэн будаг δ=20мм -Агааржуулсан блок δ=240мм -Лийтаны цавуу -Лийта δ=10мм		Ариун цэврийн өрөөг бүсэд өрөөнөөс тусгаарлах хана	
E		5				-резинэн будаг -цементэн мэгшилгээ М100, δ=70мм -ус, дүүр тусгаарлагч 2 үе РЧ-450		Узель, цахилгааны өрөө, агуулах									
E		6				-Төмөр бетон шал δ=150мм -35кг/м3 пенополистирол хавтан δ=10мм -Ус тусгаарлагч -Наштруцлаган хөрс		Газрын гадаргатай харьцах бүх өрөөнүүдэд									
F		1		2		3		4		5		6		7		8	
<div style="text-align: right;">ТАЙЛБАР:</div> <div style="text-align: center;"> <p>"ТӨВИЙН ХАС КОНСТРАКШН" ХХК БАРИЛГЫН ИЖ БҮРЭН ЗҮРАГ ТӨСЛИЙН КОМПАНИ</p> </div> <div style="display: flex; justify-content: space-between;"> <div> <p>Архитектор: <i>[Signature]</i> Б.Балнасан</p> <p>Гүйцэтгэгч: <i>[Signature]</i> Б.Балнасан</p> <p>Шаллагсан: <i>[Signature]</i> Н.Зарданаболсор</p> </div> <div> <p>Хамар хана, шалны тодорхойлолт</p> <p>Масштаб: М 1:10</p> <p>Зургийн дугаар: БА-20</p> <p>ТГ Шифр: ТХК-01/2020</p> <p>Хуудас: 2020 он</p> </div> </div> <div style="text-align: right; margin-top: 20px;"> <p>АЖЛЫН ЗҮРАГ</p> <p>Засвар өөрчлөлт</p> <p>Огноо: _____</p> <p>Үе шал: _____</p> </div>																	

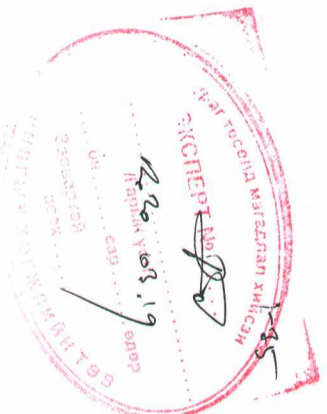

1		2		3		4		5		6		7		8	
Цонхны марк	Цонхны мөрөл	Завбар		Хайрцаны хэмжээ /мм/ өндөр өргөн	Ц 27-8 (2750x800)	Хувцанцар рамтай Здавхар шилтэй вакүм цонх	Хувцанцар рамтай Здавхар шилтэй вакүм цонх	Хайрцаны хэмжээ /мм/ өндөр өргөн	ХТ 21x10 (2100x1000)	Галд мэсвэртэй саарал өнгөтэй металл хаалга	ХТ 21x10 (2100x1000)	Цайвар өнгүйн модон хаалга	ХТ 21x10 (2100x1000)	Галд мэсвэртэй саарал өнгөтэй металл хаалга	ХТ 21x10 (2100x1000)
Ц120-20 (2100x2100)	Хувцанцар рамтай Здавхар шилтэй вакүм цонх			1960 1960	Ц16-15 (1700x1500)	Хувцанцар рамтай Здавхар шилтэй вакүм цонх	Хувцанцар рамтай Здавхар шилтэй вакүм цонх	1560 1460	ХБ 24x16 (2400x1600)	Цайвар өнгүйн дүү чимээ тусгаарлах модон хаалга	ХБ 24x16 (2400x1600)	Цайвар өнгүйн дүү чимээ тусгаарлах модон хаалга	ХБ 24x16 (2400x1600)	Цайвар өнгүйн дүү чимээ тусгаарлах модон хаалга	ХБ 24x16 (2400x1600)
Ц117-20 (1700x2000)	Хувцанцар рамтай Здавхар шилтэй вакүм цонх			1660 1960	ХШ 24x16 (2400x1600)	Металл рамтай З давхар шилтэй хаалга	Металл рамтай З давхар шилтэй хаалга	1560 1460	ХБ 21x13 (2100x1300)	Цайвар өнгүйн дүү чимээ тусгаарлах модон хаалга	ХБ 21x13 (2100x1300)	Цайвар өнгүйн дүү чимээ тусгаарлах модон хаалга	ХБ 21x13 (2100x1300)	Цайвар өнгүйн дүү чимээ тусгаарлах модон хаалга	ХБ 21x13 (2100x1300)
Ц119-15 (1900x1500)	Хувцанцар рамтай Здавхар шилтэй вакүм цонх			1560 1460	ХШ 24x16 (2400x1600)	Металл рамтай 2 давхар шилтэй хаалга	Металл рамтай 2 давхар шилтэй хаалга	1560 1460	ХБ 21x10 (2100x900)	Цайвар өнгүйн модон хаалга	ХБ 21x10 (2100x900)	Цайвар өнгүйн модон хаалга	ХБ 21x10 (2100x900)	Цайвар өнгүйн модон хаалга	ХБ 21x10 (2100x900)
Ц 16-10 (1600x1000)	Хувцанцар рамтай Здавхар шилтэй вакүм цонх			1560 960	ХТ 21x14 (2100x1400)	Галд мэсвэртэй саарал өнгөтэй металл хаалга	Галд мэсвэртэй саарал өнгөтэй металл хаалга	2060 1360	ХБ 21x9 (2100x900)	Цайвар өнгүйн дүү чимээнд мэсвэртэй модон хаалга	ХБ 21x9 (2100x900)	Цайвар өнгүйн дүү чимээнд мэсвэртэй модон хаалга	ХБ 21x9 (2100x900)	Цайвар өнгүйн дүү чимээнд мэсвэртэй модон хаалга	ХБ 21x9 (2100x900)



Д/д Огноо
 Т/е шал: АЖЛЫН ЗҮР АГ
 Завбар өөрчлөлт
 "ТАЛЫН ХАС КОНСТРАКШИН" ХХК
 БАРИЛГЫН ИЖ БҮРЭН ЗҮРАГ
 ТӨСЛИЙН КОМПАНИ

Архитектор
 Гүдэмтээсэн
 Шалдасан

Масштаб: М 1:100
 ЭЗЭРШИЛ ӨГӨӨР: БА-21
 ТГ ШИФР: ТХК-01/2020

ХААЛГА, ЦОНХНЫ МҮҮБЭР
 Огноо: 2020 он

ТАЙЛБАР:

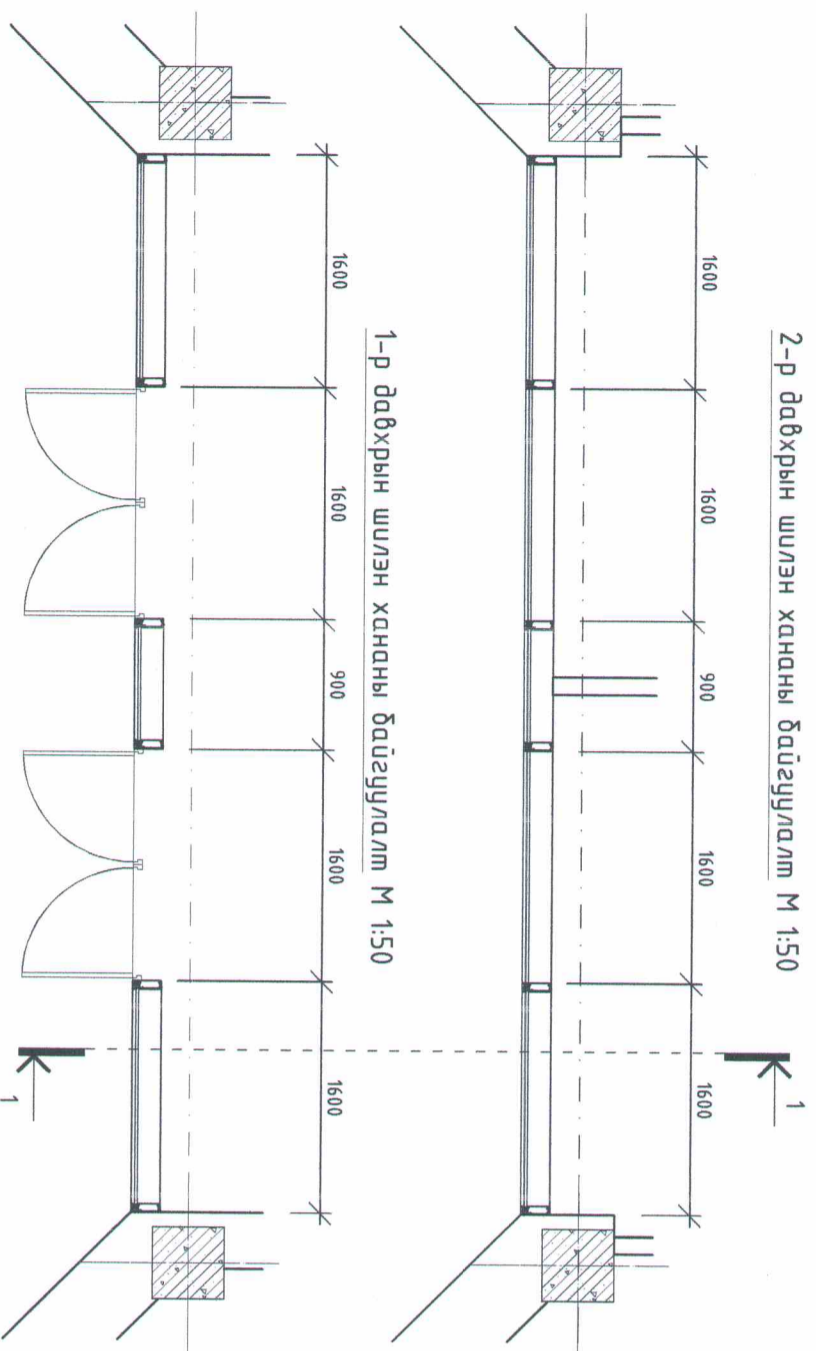

2-р давхрын шилэн хананы байгуулалт М 1:50

Нүүр мал М 1:50

Цонхны марк	Цонхны төрөл	Засвар	Хэргэжээ / мм/ өндөр өргөн
ШХ-1 (6120x7300)	Металл рамтай 3 давхар шилэн хана		6080 7240
			44,6м ²
			моо ширхэг 1

Шилэн фасадны шүүвэр

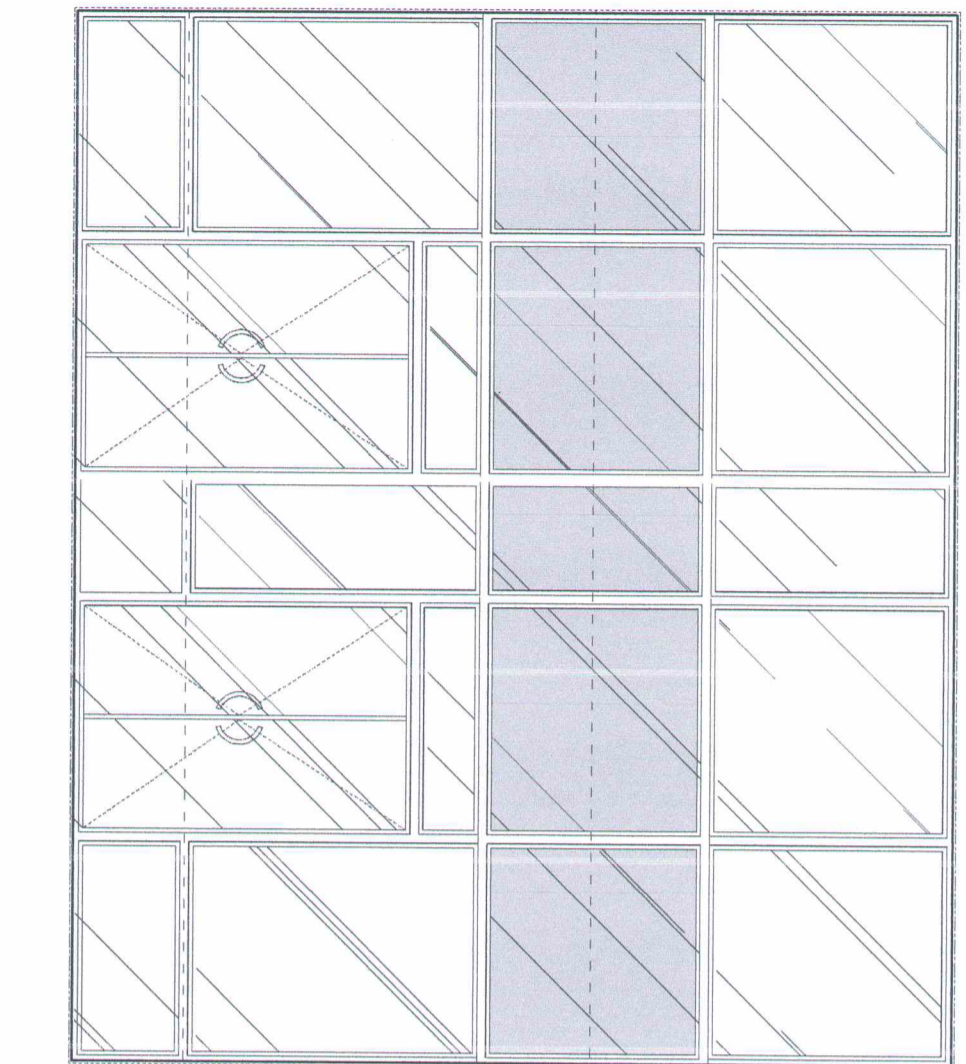

Озмол 1-1 М 1:50

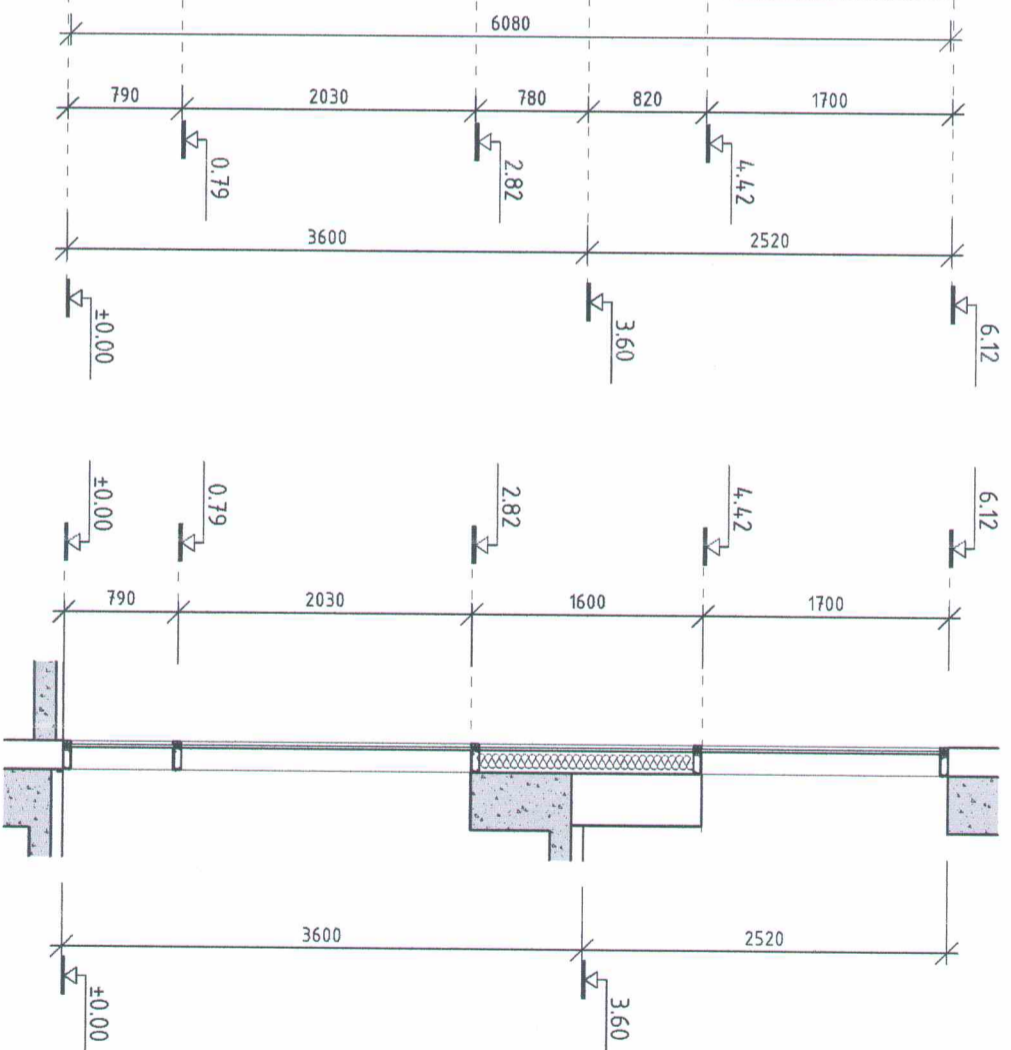

ТАЙЛАР:

1. Давхрын байгуулалт, нүүр малдугаар хамт үз.
2. Цонхны рам нь мөнгөлөг саарал өнгөийн металл рамтай байна.
3. Барилгын угсралтын ажлын явцад таамай дээрээс заавал хэмжилт авна.
4. Барилгын цонх хаалаг механикийн шаардлагаг MNS 5802:2007
5. Барилгын хана цонхны гулдварын угсралтын заавал, мехникийн ерөнхий шаардлагаг үндэсний стандарт MNS 6266:2011 – 2 тус тус мөрдөнө.



Д/д Огноо
Үе шал: АЖЛЫН ЗУРАГ
Засвар өөрчлөлт

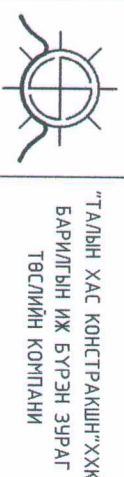

Архитектор Б.Батнасан
Гүйцэтгэсэн Б.Батнасан
Шалгасан Н.Эрдэнэбаатар

“СОЁЛЫН ТӨВИЙН БАРИЛГА”
Дорнод аймга, Булган сум

Шилэн хананы дэлгээг

Масштаб: М 1:50
Зургийн дугаар: БА-22
Хугацаг: 2020 он

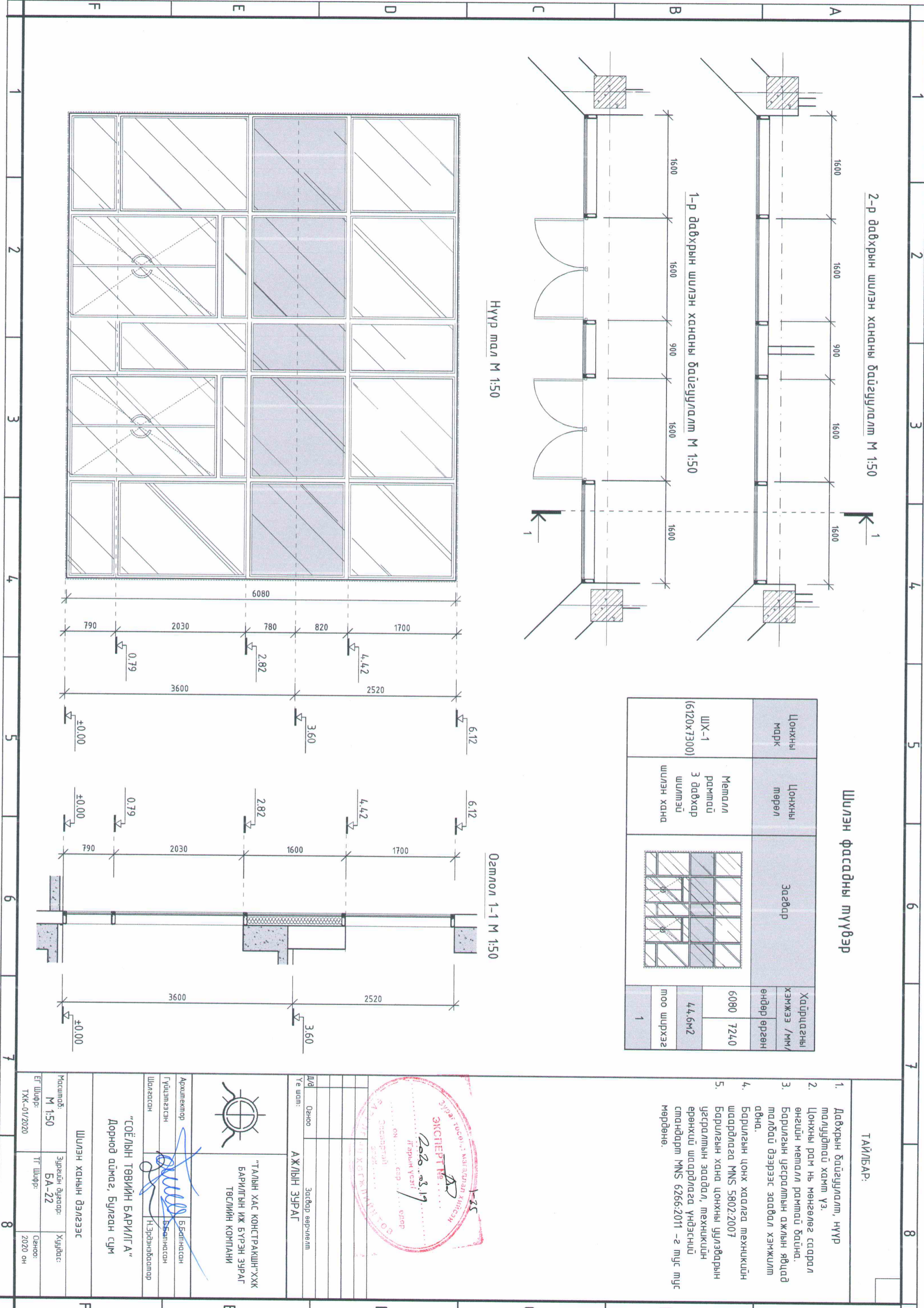

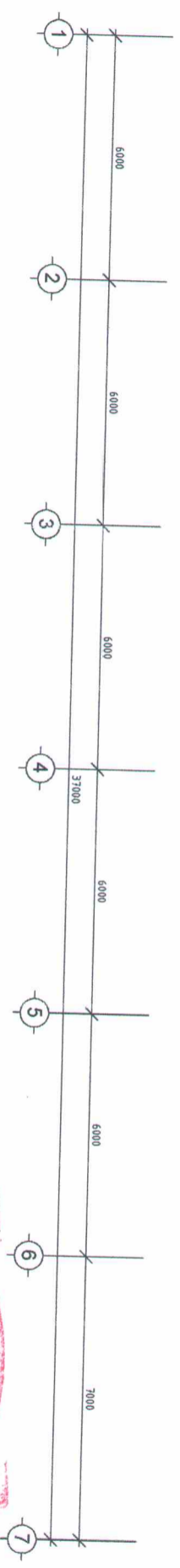
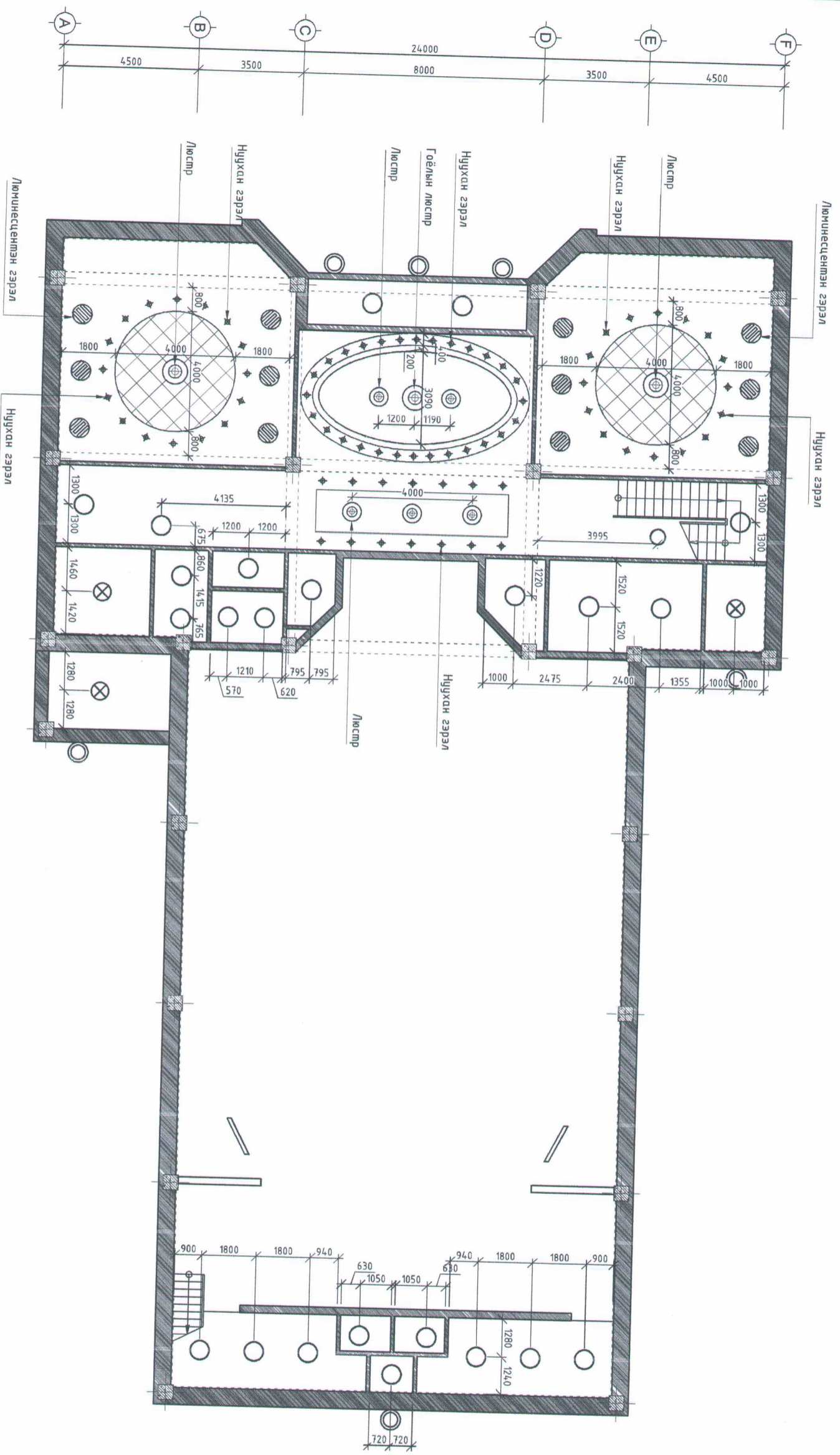

ТАЙЛАР:

- ТАНИХ ТЭМДЭГ
- Люстр
 - Люминесцент гэрэл
 - Нүүхэн гэрэл
 - Улайсах чийдэмтэй гадна гэрэл
 - Люминесцент гэрэл
 - Люминесцент гэрэл
 - Улайсах чийдэмтэй гэрэл

Зөвшөөрөгдсөн

ББ	Гарын үзэг	Нэр
ХАС		Ж.Тул
ЦБҮ		Э.Мөнхшүлд
ХТ.ДГ		Ц.Булганчимэг
ХД		Б.Төрбол
		Б.Дэлгэрцэцэг

АЖЛЫН ЗУРАГ

“ТАВЫН ХАС КОНСТРАКЦИН” ХХК
 БАРИЛГЫН ИЖ БҮРЭН ЗУРАГ
 ТӨСЛИЙН КОМПАНИ

Архитектор: Б.Балнасан
 Гүйцэтгэгч: Б.Балнасан
 Шалгагч: Н.Эрдэнэбаатар

СОЁЛЫН ТӨВИЙН БАРИЛГА
 Дорнод аймга, Булган сум

1-р давхцын гэрлийн байгуулалт

Масштаб: М 1:150
 Зургийн дугаар: БА-23
 ТГ Шифр: ТХК-01/2020
 Хуудас:
 Огноо: 2020 он

Босоо бэхлэлт
Босоо төмрийн болон бэхлэлтэд замын байгуулалт
С төмөр ББ маркитай зургаанаас үз

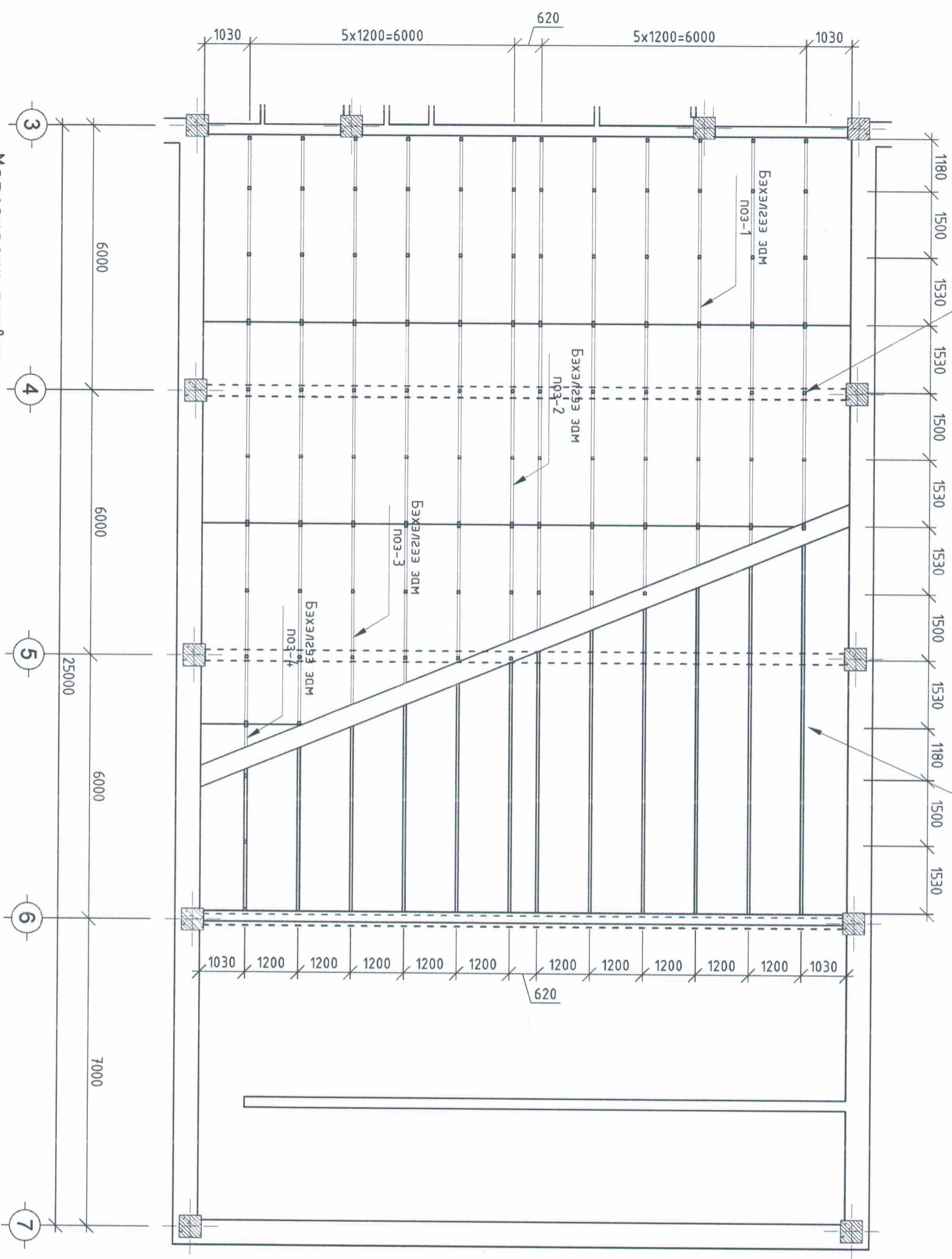

Материалын шүүвэр

Д/Д	Материал	Хэмжээ урт/м	Тоо шурхээ	Нийм
1	Бэхлэлтэд эдм - 1	4.50	12	54
2	Бэхлэлтэд эдм - 2	4.57	12	67
3	Бэхлэлтэд эдм - 3	4.50	12	54
4	Бэхлэлтэд эдм - 4	4.37	12	52.4
5	Босоо бэхлэлтэд эдм	0.23-2.1	192	

ТАЙЛБАР:



ТАВЫН ХАС КОНСТРАКЦИЙН ХХК
БАРИЛГЫН ИЖ БҮРЭН ЗУРАГ
ТӨСЛИЙН КОМПАНИ

СОЁЛЫН ТӨВИЙН БАРИЛГА
Дорнод аймга, Булган сум

Дүүжин тээвэрний бэхлэлтэд
төмрийн байгуулалт

Масштаб: М 1:100
Зургийн дугаар: БА-25
ТГ Шифр: ТХК-01/2020
Худгас: 2020 он

АЖЛЫН ЗУРАГ

Д/д Огноо Засвар өөрчлөлт

Архитектор: Б.Болнасан
Гүйцэтгэгч: Б.Болнасан
Шалбарсан: Н.Эрдэнэбаатар

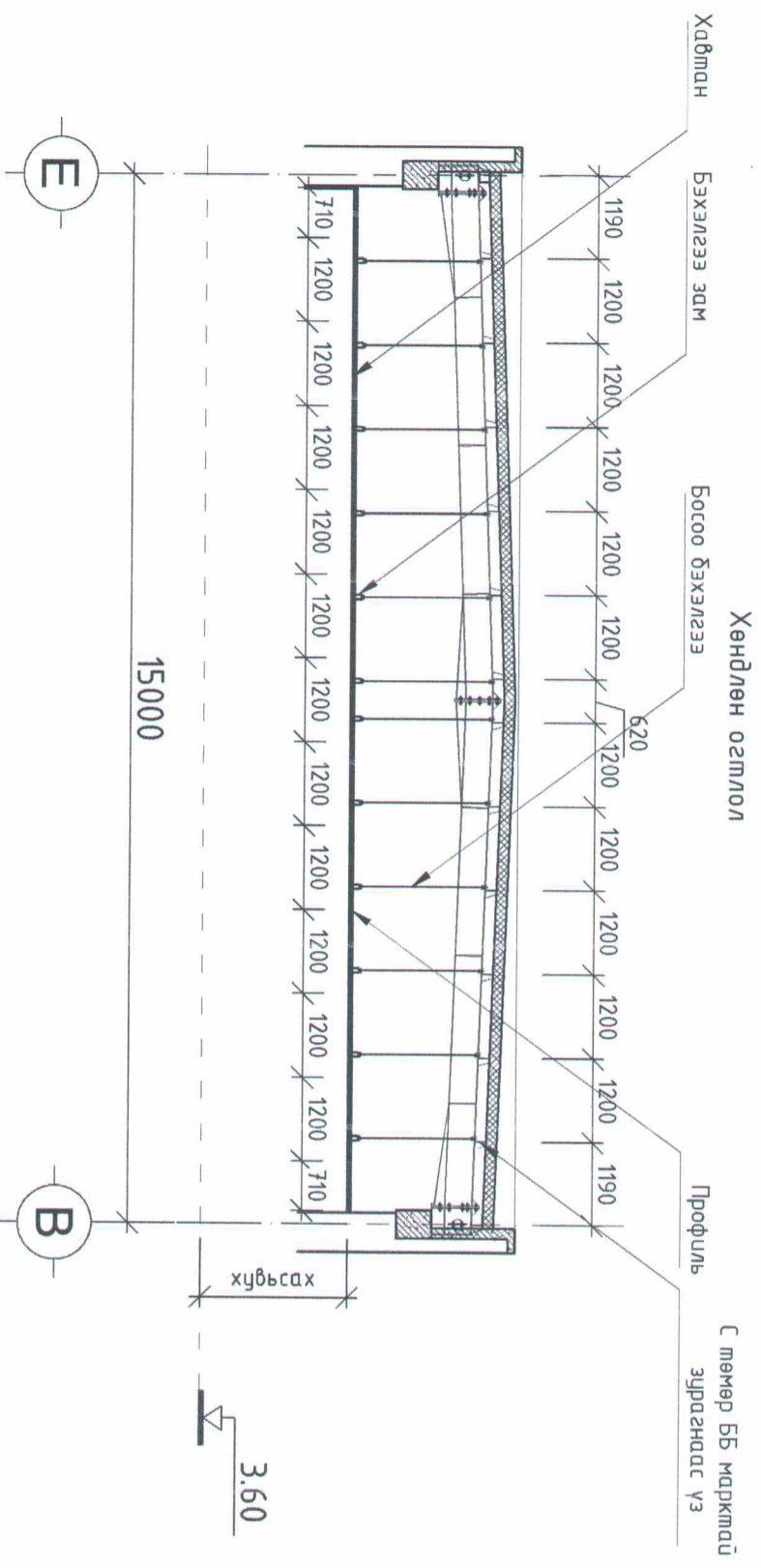
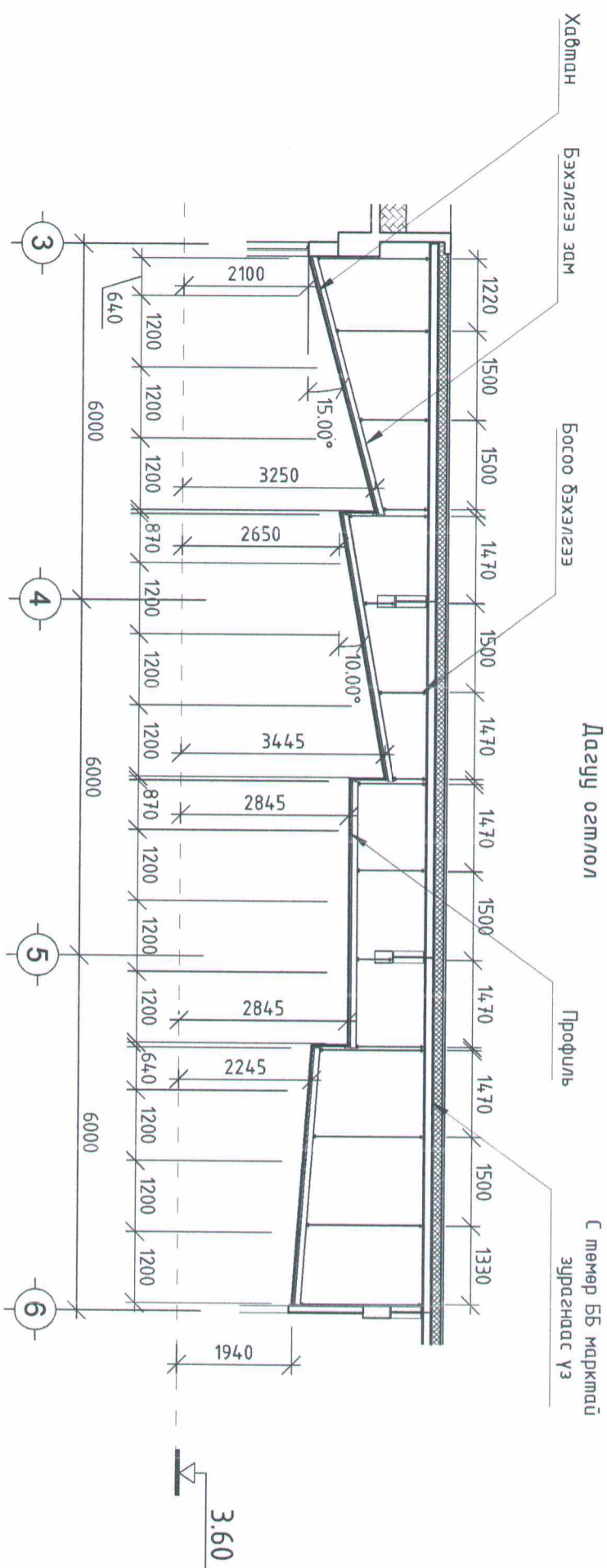

ТАЙЛБАР:



Засвар өөрчлөлт
АЖЛЫН ЗЭРАГ

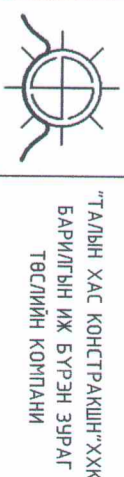

"ТЭВЖ ХАС КОНСТРАКШИН" ХХК
БАРИЛГЫН ИЖ БҮРЭН ЗЭРАГ
ТӨСЛИЙН КОМПАНИ

Архитектор: *[Signature]* Б.Балжинсан
Гүйцэтгэсэн: *[Signature]* Д.Балжинсан
Шалгасан: *[Signature]* Н.Эрдэнэбаатар

СОЁЛЫН ТӨВИЙН БАРИЛГА
Дорнод аймаг, Булган сум

Тасарны ошгиолууд

Масштаб: М 1:100	Зургийн дугаар: БА-28	Хуудас:
ЭГ Шифр: ТХК-01/2020	ТГ Шифр:	Огноо: 2020 он

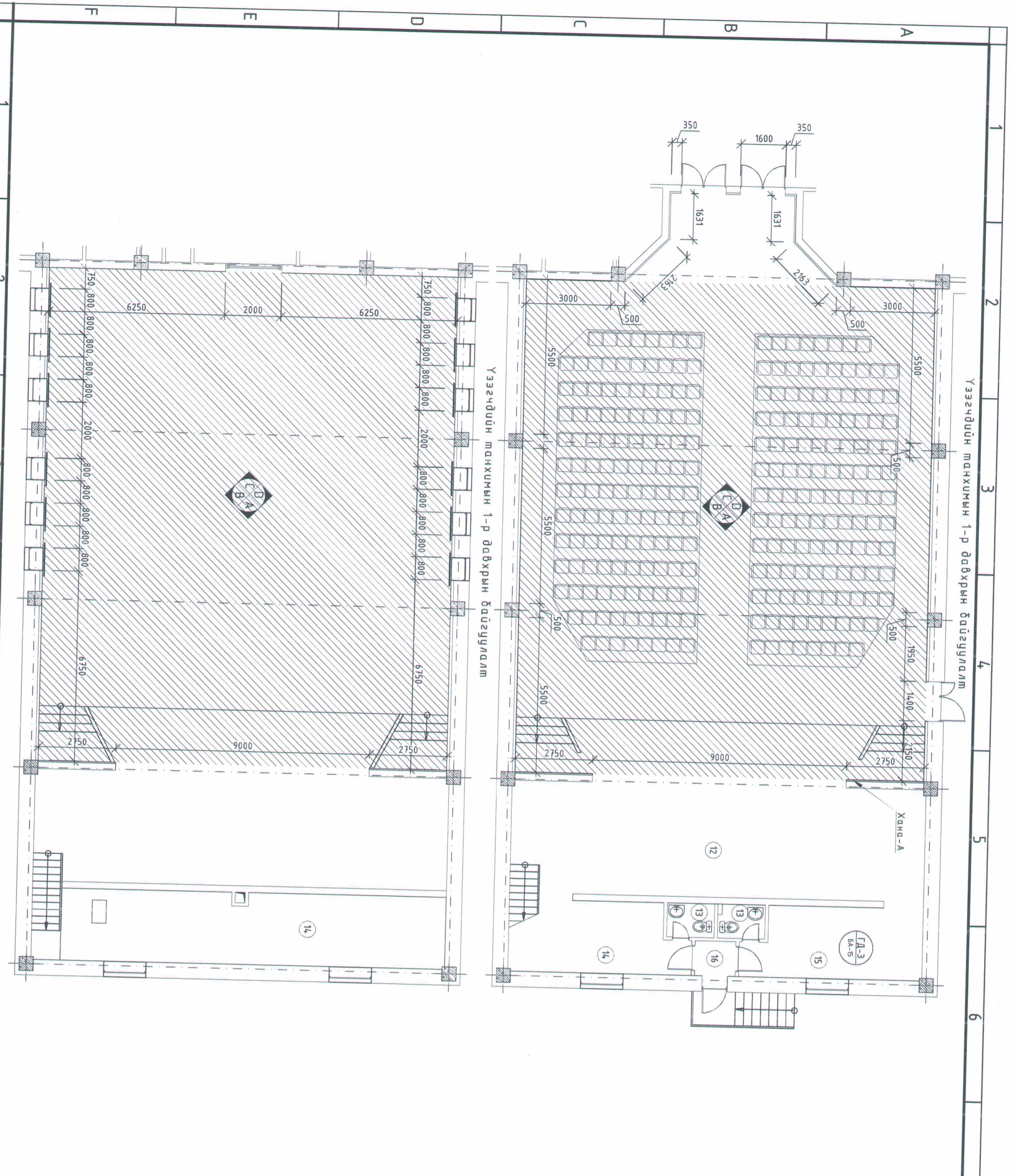

Үзэгчдийн танхумын 1-р давхрын байгуулалт

Үзэгчдийн танхумын 1-р давхрын байгуулалт

ТАЙЛАР:

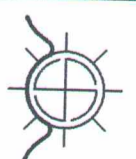

"ТАЛЫН ХАС КОНСТРАКШН" ХХК
БАРИЛТЫН ИЖ БҮРЭН ЗУРАГ
ТӨСЛИЙН КОМПАНИ

Архитектор: Б.Болорсаян
Гүйцэтгэгч: Б.Болорсаян
Шалгарсан: Н.Эрдэнэболорс

СОЁЛЫН ТӨВИЙН БАРИЛГА
Дорнод аймаг, Булган сум

Үзэгчдийн танхумын байгуулалт

Масштаб: М 1:125
Эзгүүлдэгч: БА-30
Хуудас: ТГ Шүүр: 2020 он

ТХК-01/2020

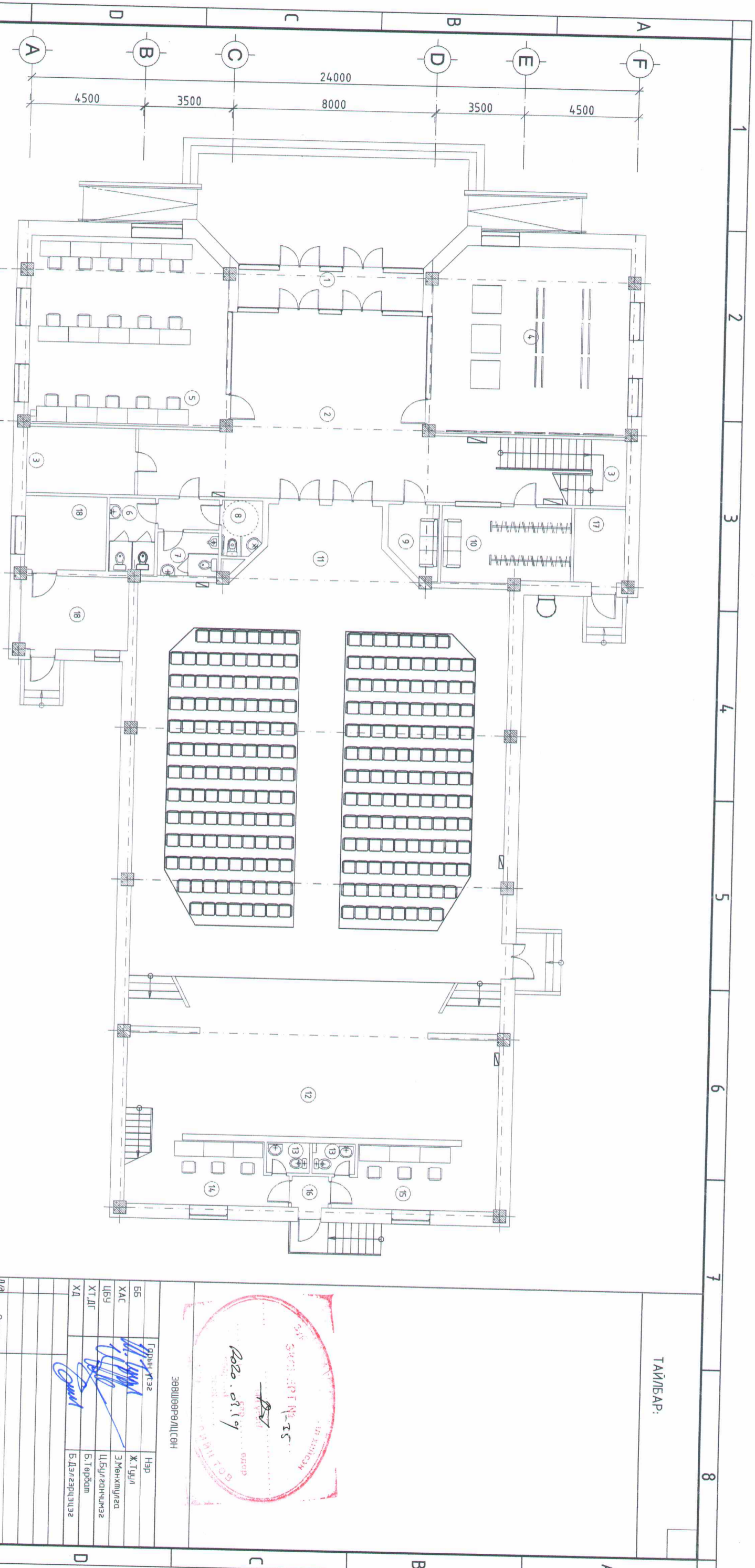

ӨРӨӨНИЙ ТОДОРХОЙЛОЛТ		Өрөөний нэр		Талбай /м2/		Шал	
1	Гонх	10.9	Чулуц	9	Жижүүрийн өрөө	5.0	паркет
2	Үүдний хэсэг	74.6	чулуц	10	Бэлгүүр	15.1	паркет
3	Шатны хонгил	11.4	чулуц	11	Үзэгчдийн танхим	242.3	хивсгэнцэр
4	Үзэгсгэлэнгийн танхим	56.7	чулуц	12	Тагз	80.9	мод

13	Ариун цэврийн өрөө 2x2	4.0	керamik
14	Хууцаг солих өрөө /эм/	15.6	паркет
15	Хууцаг солих өрөө /эр/	15.6	паркет
16	Гонх	1.7	паркет
17	Цахилгааны өрөө	5.8	р/будаг
18	Техникийн өрөө	9.3	р/будаг
19	Тогсооны өрөө	12.1	р/будаг
20	Тасалбар түгээх өрөө	11.4	паркет

ӨРӨӨНИЙ ТОДОРХОЙЛОЛТ		Нийт цэвэр талбай		ТЭНХ/ЭЗЭЭРЭЭ						
1	Гонх	10.9	Чулуц	9	Жижүүрийн өрөө	5.0	паркет	587.0	11.4	паркет
2	Үүдний хэсэг	74.6	чулуц	10	Бэлгүүр	15.1	паркет	682.5		
3	Шатны хонгил	11.4	чулуц	11	Үзэгчдийн танхим	242.3	хивсгэнцэр			
4	Үзэгсгэлэнгийн танхим	56.7	чулуц	12	Тагз	80.9	мод			

ТАМБАР:

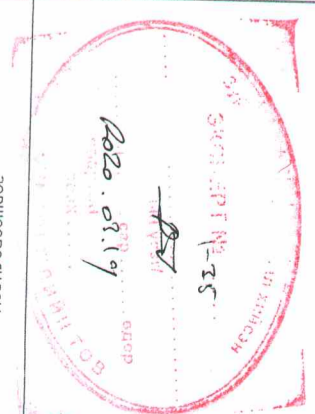

Д/д	Огноо	Засвар өөрчлөлт	АЖЛЫН ЗУРАГ

“ТАВЦАН ХАС КОНСТРАКШН” ХХК
 БАРИЛТЫН ИЖ БҮРЭЭН ЗУРАГ
 ТӨСЛИЙН КОМПАНИ

СОЁЛЫН ТӨВИЙН БАРИЛГА
 Дорнод аймга, Булган сум

Масштаб: М 1:150
 Эргэцийн дугаар: ТХ-1
 Хуудас: 1-р давхрын технологийн байгуулалт
 ЭГ Шифр: ТХК-01/2020
 ТГ Шифр: 2020 он

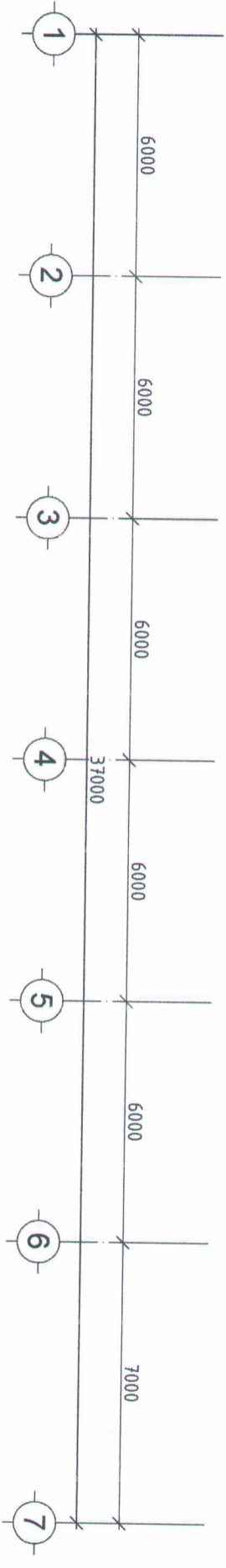
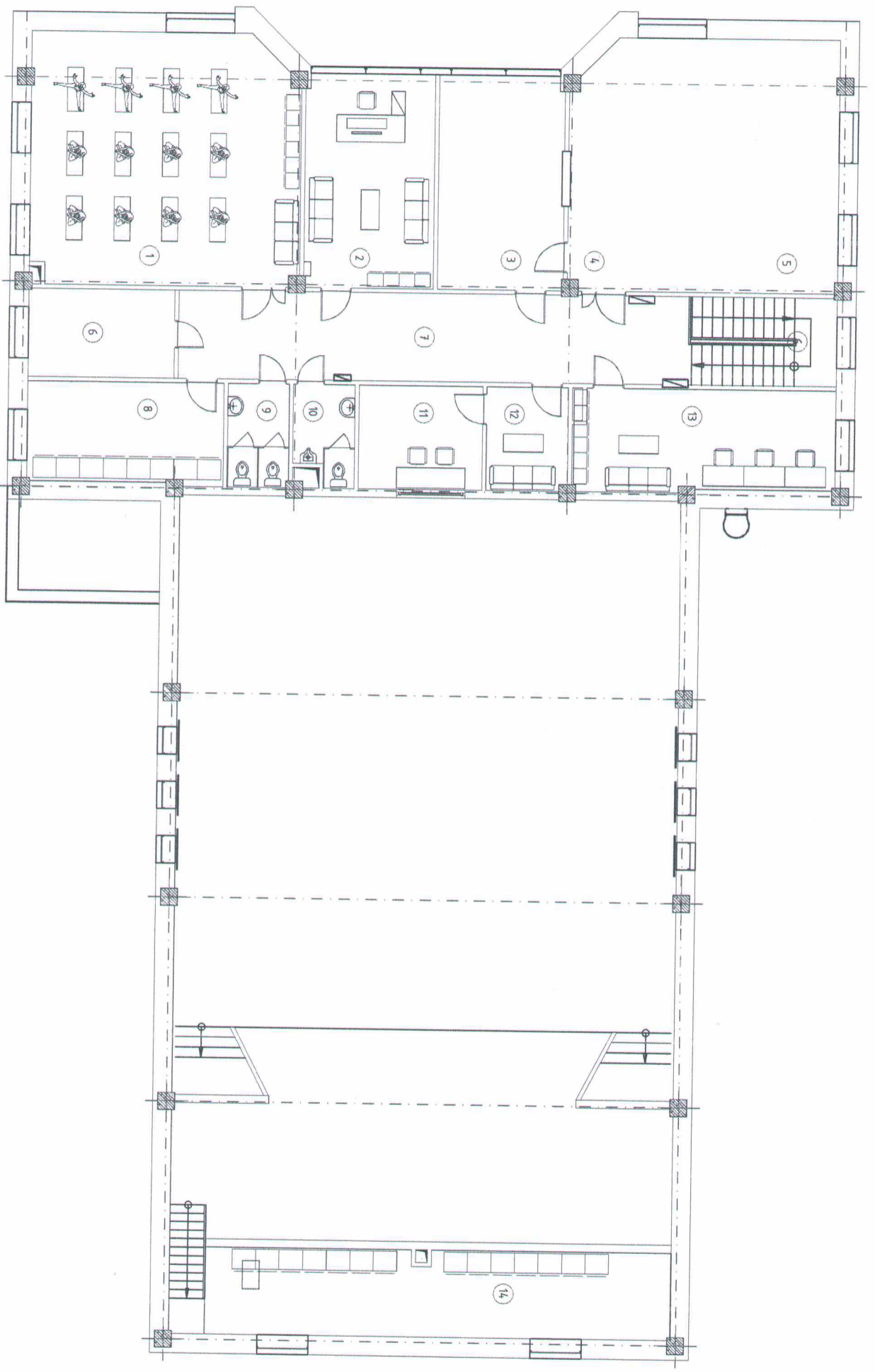
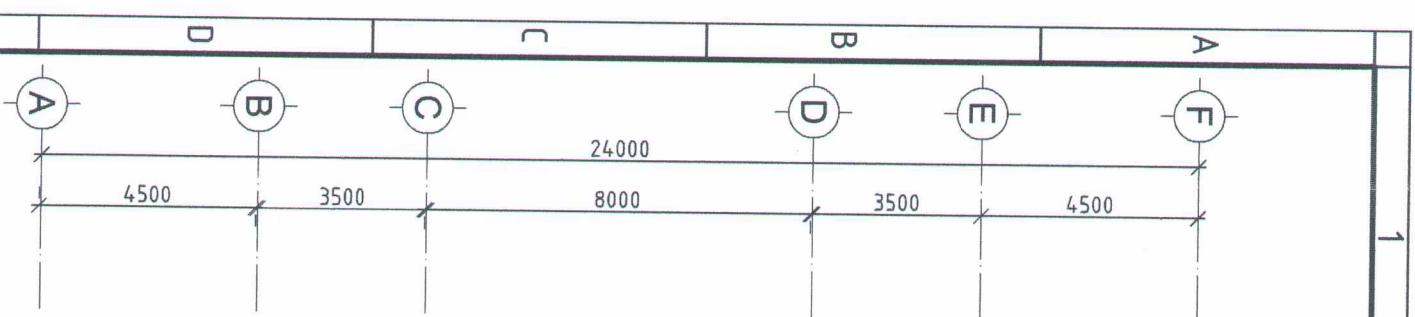

ӨРӨӨНИЙ ТОДОРХОЙЛОЛТ		Номын сан		Техникийн өрөө		Хувидаг	
Д/Д	Өрөөний нэр	Талбай /м2/					
1	Бүжгийн дугуйлан	57.4	паркеш	8	Агуулах	16.8	р/будаг
2	Соёлын төвийн эрхлэгч	23.7	паркеш	9	Ариун цэврийн өрөө /эм/	5.4	керамик
3	Номын фонд	23.7	паркеш	10	Ариун цэврийн өрөө /эр/	4.9	керамик
				4	Номын сан	57.4	паркеш
				5	Няраб	11.4	паркеш
				6	Шатны хонгил	11.4	чулуу
				7	Корридор	38.2	чулуу
				11	Техникийн өрөө	11.0	хувидаг
				12	Амралтын өрөө	7.1	паркеш
				13	Багш нарын өрөө	22.8	паркеш
				14	Убаан хугацааны агуулах	30.4	р/будаг
				Нийт цэвэр талбай		320.9	
				Тэнхлэгээрээ		682.5	

ТАЙЛАР:



ББ	Гарын хэзэ	Нэр
ХАС	Ж.Тул	
ЦБЧ	Э.Мөнхтүвш	
ХТ.ДЛГ	Ц.Булганчимэгэ	
ХД	Б.Төрлөг	
	Б.Дэлгэрцэцэг	

АЖЛЫН ЗУРАГ
Засвар өөрчлөлт

"ТАЛЫН ХАС КОНСТРАКШИН" ХХК
БАРИЛГЫН ИЖ БҮРЭН ЗУРАГ
ТӨСЛИЙН КОМПАНИ

Архитектор: Б.Балнасан
Гүйцэтгэгч: Б.Балнасан
Шалгарсан: Н.Эрдэнэбаатар

СОЁЛЫН ТӨВИЙН БАРИЛГА
Дорнод аймаг, Булган сум

2-р давхрын технологийн байгуулалт
Масштаб: М 1:150
Эргэлийн дугаар: ТХ-2
Хувидаг: Хувидаг
ТХ Шифр: ТХ-01/2020
Огноо: 2020 он