

ЗАХИАЛАГЧ:



ЗАМ, ТЭЭВРИЙН ХӨГЖЛИЙН ЯАМ

ГҮЙЦЭТГЭГЧ:



“АРВАЙ НУТГИЙН ЗАМ”ХХК

ЧИНГИС ХОТ НОРОВЛИН ЧИГЛЭЛИЙН АВТО ЗАМЫН ТРАССЫН
ӨӨРЧЛӨЛТ, НОРОВЛИЙН-ДАДАЛ ЧИГЛЭЛИЙН АВТО ЗАМААС ПК61+000-
ОРЧМООС ПК69+000 ОРЧИМД ХОЛБОХ БЭРХ ТОСГОН ДУНДУУР ДАЙРАН
ӨНГӨРӨХ 6,2 КМ ХАТУУ ХУЧИЛТТАЙ АВТО ЗАМЫН ИНЖЕНЕРИЙН
НАРИЙВЧИЛСАН ЗУРАГ ТӨСӨЛ

“АРВАЙ НУТГИЙН ЗАМ” ХХК

Хаяг: Монгол Улс Улаанбаатар хот
Баянзүрх дүүрэг 13-р хороолол
68-17 тоот

Утас: 9901 9434
8811 2544

Имэйл: arvainutgiinzam@gmail.com

УЛААНБААТАР ХОТ
2018 ОН

ЗАХИАЛАГЧ:



ЗАМ, ТЭЭВРИЙН ХӨГЖЛИЙН ЯАМ

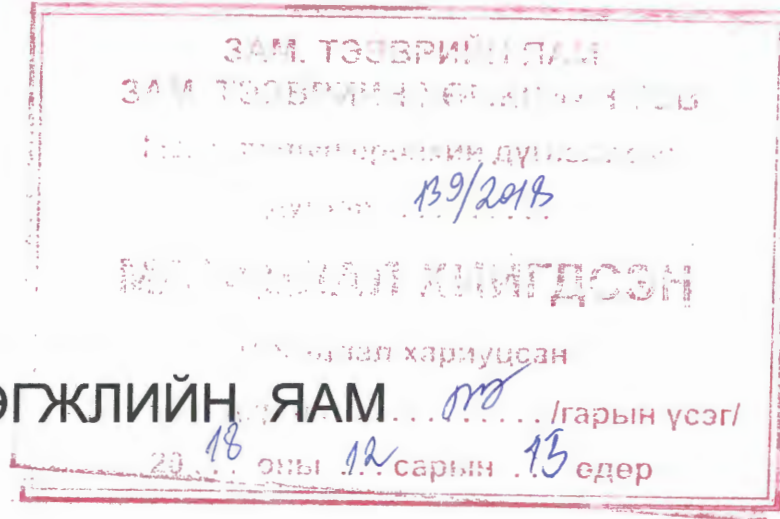

ГҮЙЦЭТГЭГЧ:



“АРВАЙ НУТГИЙН ЗАМ”ХХК

"ЧИНГИС ХОТ НОРОВЛИН ЧИГЛЭЛИЙН АВТО ЗАМЫН ТРАССЫН ӨӨРЧЛӨЛТ, НОРОВЛИЙН-ДАДАЛ ЧИГЛЭЛИЙН АВТО ЗАМААС ПК61+000-ОРЧМООС ПК69+000 ОРЧИМД ХОЛБОХ БЭРХ ТОСГОН ДУНДУУР ДАЙРАН ӨНГӨРӨХ 6,2 КМ ХАТУУ ХУЧИЛТТАЙ АВТО ЗАМЫН ИНЖЕНЕРИЙН НАРИЙВЧИЛСАН ЗУРАГ ТӨСӨЛ

Зөвшөөрөлцсөн:

ХЭНТИЙ АЙМГИЙН БЭРХ ХОТЫН ЗАХИРАГЧ:

БЗӨБЦТС ТӨХК-ИЙН ХЭНТИЙ ЦАХИЛГААН ТҮГЭЭХ СҮЛЖЭЭ

САЛБАРЫН ДАРГА:

МЭДЭЭЛЭЛ ХОЛБООНЫ СҮЛЖЭЭ ТӨК-ИЙН ХЭНТИЙ АЙМГИЙН

ГАЗРЫН ДАРГА:

ХЭНТИЙ АЙМГИЙН ЗАМЫН ЦАГДААГИЙН ТАСГИЙН ДАРГА

ХОШУУЧ:



Ч.ЧИНБАТ

Х.ГАНЧУЛУУН

О.ОД-ЭРДЭНЭ

Г.ЗОЛЖАРГАЛ

Гүйцэтгэсэн:

ЗАХИРАЛ:

ЕРӨНХИЙ ИНЖЕНЕР



Т.МӨНХЖАРГАЛ

Д.ГАНБАТ

УЛААНБААТАР ХОТ

2018 ОН

11-05

2018.12.12





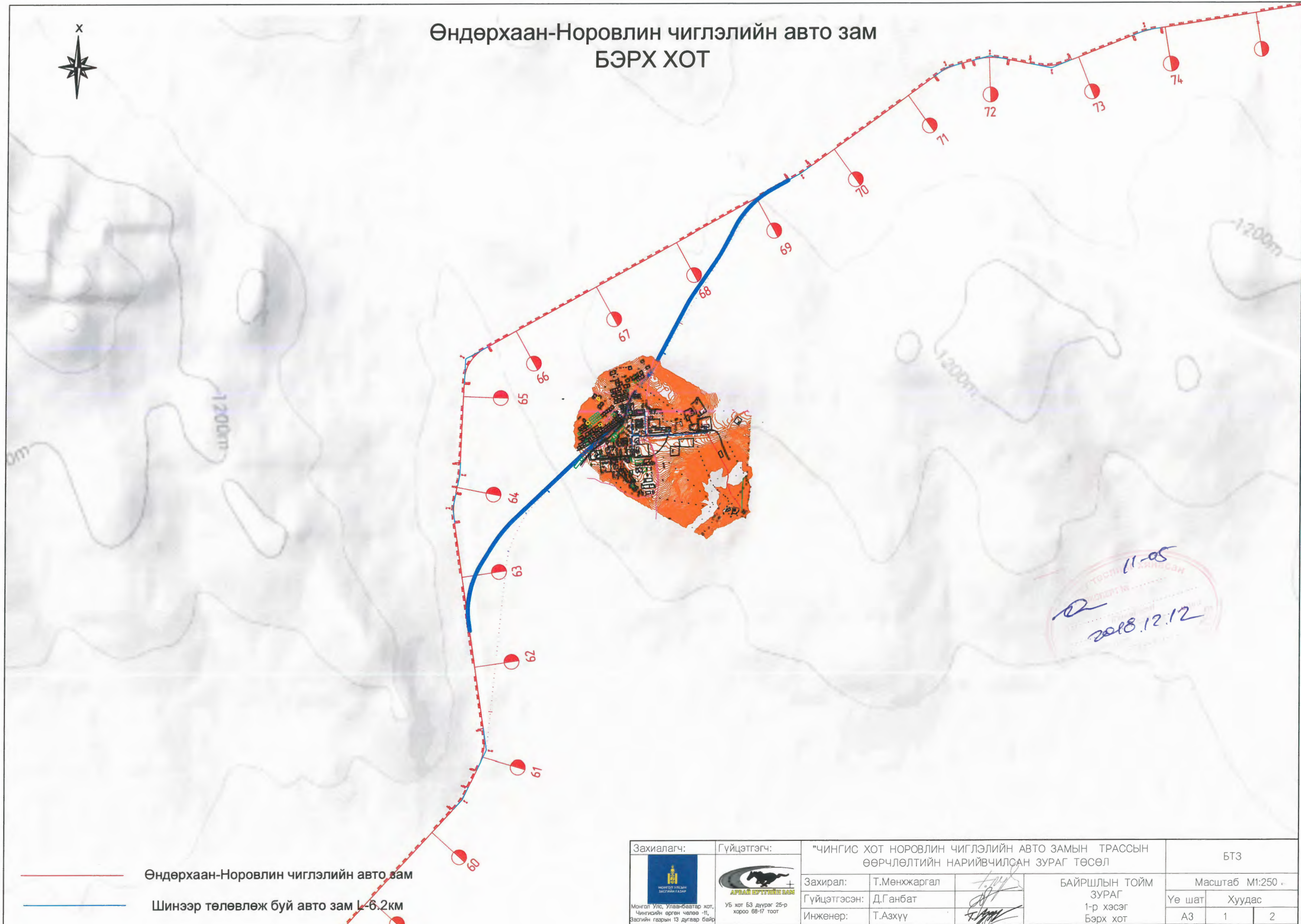

Өндөрхаан-Норовлин чиглэлийн авто зам БЭРХ ХОТ



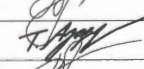

11-05
2018.12.12

— Өндөрхаан-Норовлин чиглэлийн авто зам
— Шинээр төлөвлөж буй авто зам L-6.2км

Захиалагч:  Монгол Улс, Улаанбаатар хот, Чингисийн өргөн чөлөө -11, Засгийн газрын 13 дугаар байр ЗАМ ТЭЭВРИЙН ХӨГЖЛИЙН ЯАМ	Гүйцэтгэгч:  УБ хот 53 дүүрэг 25-р хороо 68-17 тоот "Арвай Нутгийн зам" ХХК	"ЧИНГИС ХОТ НОРОВЛИН ЧИГЛЭЛИЙН АВТО ЗАМЫН ТРАССЫН ӨӨРЧЛӨЛТИЙН НАРИЙВЧИЛСАН ЗУРАГ ТӨСӨЛ	БТЗ	
Захирал: Т.Мөнхжаргал		БАЙРШЛЫН ТОЙМ ЗУРАГ 1-р хэсэг Бэрх хот	Масштаб М1:250	
Гүйцэтгэсэн: Д.Ганбат			Үе шат	Хуудас
Инженер: Т.Азхүү		Шифр: 2018/12	A3	1 2
Шалгасан: Д.Ганбат			2018 он 11 сар	

Дэвсгэр зураг
Бэрх тосгон дундуур дайран өнгөрөх 6,2км авто зам

Захиалагч:	Гүйцэтгэгч:	"ЧИНГИС ХОТ НОРОВЛИН ЧИГЛЭЛИЙН АВТО ЗАМЫН ТРАССЫН ӨӨРЧЛӨЛТИЙН НАРИЙВЧИЛСАН ЗУРАГ ТӨСӨЛ			ДЗ	
 Монгол Улс, Улаанбаатар хот, Чингисийн өргөн чөлөө -11, Засгийн газрын 13 дугаар байр	 АРВАЙ НУТИЙН ЗАМ УБ хот 63 дүүрэг 25-р хороо 68-17 тоот	Захирал:	Т.Мөнхжаргал	 Дэвсгэр зураг Бэрх тосгон дундуур дайран өнгөрөх 6,2км авто зам	Масштаб М1:2000	
		Гүйцэтгэсэн:	Д.Ганбат		Инженер:	Т.Азхүү
ЗАМ ТЭЭВРИЙН ХӨГЖЛИЙН ЯАМ	"Арвай Нутгийн зам" ХХК	Шалгасан:	Д.Ганбат	Шифр: 2018/12	А3	1 10
					2018 он 11 сар	

Шулууны байгуулалт			
Тайлбар	РТ Пикет	Northing	Easting
Эхлэл:	0	5290011.375	510094.708
Төгсгөл:	69.96	5290080.633	510084.822
Шулууны байгуулалт			
Параметр	Хэмжээ	Параметр	Хэмжээ
L:	69.96	Course:	N 08° 07' 26.4136" W
Шижилтийн муруй			
Тайлбар	Пикет	Northing	Easting
TS:	69.96	5290080.633	510084.822
SPI:		5290102.412	510081.713
SC:	102.96	5290113.326	510080.338
Шижилтийн муруйн өгөгдөл			
Параметр	Хэмжээ	Параметр	Хэмжээ
L:	33	L Tan:	22
R:	1000	S Tan:	11
Theta:	00° 56' 43.3693"	P:	0.045
X:	32.999	K:	16.5
Y:	0.181	A:	181.659
Chord:	33	Course:	N 07° 48' 31.9597" W
Өнцгийн орой 1			
Тайлбар	Пикет	Northing	Easting
SC:	102.96	5290113.326	510080.338
EO:		5290238.289	511072.499
CS:	767.303	5290751.613	510214.304
Эргэлтийн өгөгдөл			
Параметр	Хэмжээ	Параметр	Хэмжээ
D:	38° 03' 50.7322"	Type:	Баруун
R:	1000		
L:	664.344	T:	344.953
Mid-Ord:	54.664	E:	57.825
Chord:	652.194	Course:	N 11° 51' 12.3218" E
Шижилтийн муруй			
Тайлбар	Пикет	Northing	Easting
CS:	767.303	5290751.613	510214.304
SPI:		5290761.053	510219.951
ST:	800.303	5290779.745	510231.554
Шижилтийн муруйн өгөгдөл			
Параметр	Хэмжээ	Параметр	Хэмжээ
L:	33	L Tan:	22
R:	1000	S Tan:	11
Theta:	00° 56' 43.3693"	P:	0.045
X:	32.999	K:	16.5
Y:	0.181	A:	181.659
Chord:	33	Course:	N 31° 30' 56.6034" E

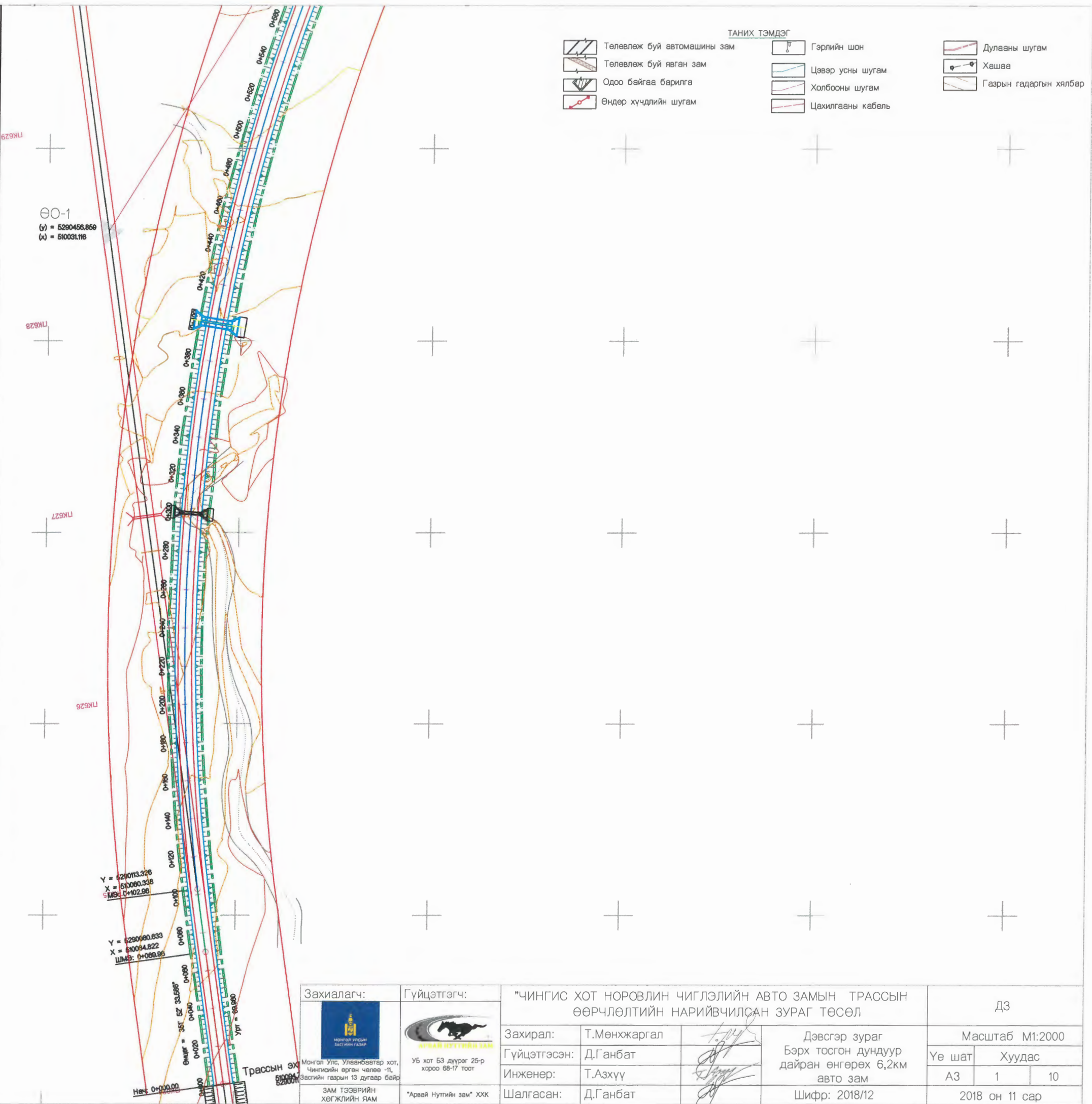

Захиалагч:	Гүйцэтгэгч:	"ЧИНГИС ХОТ НОРОВЛИН ЧИГЛЭЛИЙН АВТО ЗАМЫН ТРАССЫН ӨӨРЧЛӨЛТИЙН НАРИЙВЧИЛСАН ЗУРАГ ТӨСӨЛ		ДЗ			
 МОНГОЛ УЛС, Улаанбаатар хот, Чингисийн өргөн чөлөө -1, Засгийн газрын 13 дугаар байр ЗАМ ТЭЭВРИЙН ХӨГЖЛИЙН ЯАМ	 УБ хот 53 дүүрэг 25-р хороо 68-17 тоот "Арвай Нутгийн зам" ХХК	Захирал:	Т.Мөнхжаргал	Дэвсгэр зураг Бэрх тосгон дундуур дайран өнгөрөх 6,2км авто зам Шифр: 2018/12	Масштаб M1:2000		
		Гүйцэтгэсэн:	Д.Ганбат		Ye шат	Хуудас	
		Инженер:	Т.Азхүү	A3	1	10	
		Шалгасан:	Д.Ганбат			2018 он 11 сар	

Шулууны байгуулалт			
Тайлбар	РТ Пикет	Northing	Easting
Эхлэл:	800.303	5290779.745	510231.554
Төгсгөл:	988.303	5290939.471	510330.708
Шулууны байгуулалт			
Параметр	Хэмжээ	Параметр	Хэмжээ
L:	188	Course:	N 31° 49' 51.0572" E

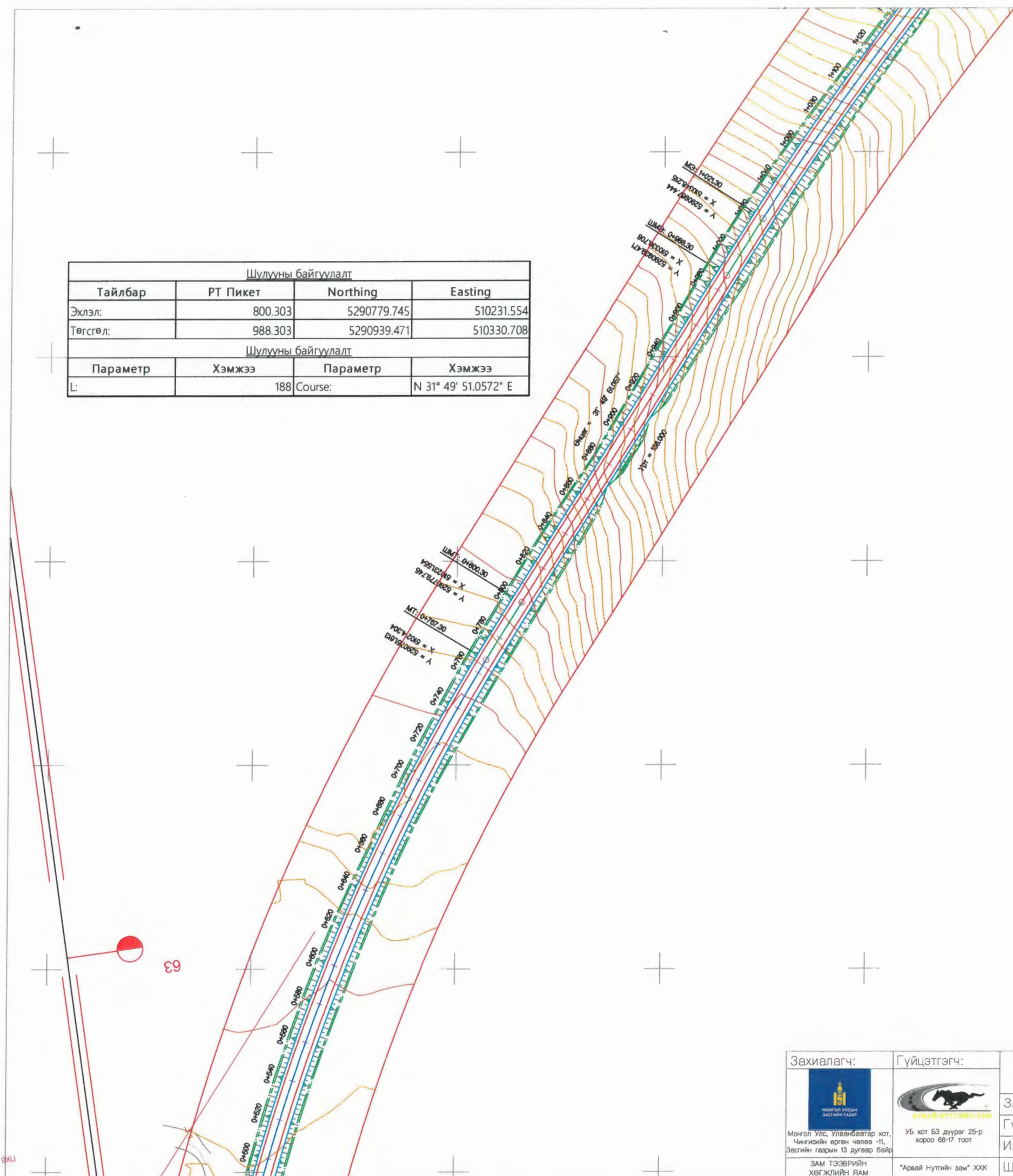

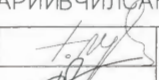
Захиалагч:	Гүйцэтгэгч:	"ЧИНГИС ХОТ НОРОВЛИН ЧИГЛЭЛИЙН АВТО ЗАМЫН ТРАССЫН ӨӨРЧЛӨЛТИЙН НАРИЙВЧИЛСАН ЗУРАГ ТӨСӨЛ			ДЗ		
 Монгол Улс, Улаанбаатар хот, Чингисийн өргөн чөлөө -1, Засгийн газрын 13 дугаар байр	 УБ хот 63 дүүрэг 25-р хороо 68-17 тоот	Захирал:	Т.Мөнхжаргал	  	Масштаб M1:250		
ЗАМ ТЭЭВРИЙН ХӨГЖЛИЙН ЯАМ	"Арвай Нутгийн зам" ХХК	Гүйцэтгэсэн:	Д.Ганбат		Дэвсгэр зураг Бэрх тосгон дундуур дайран өнгөрөх 6,2км авто зам	Үе шат	Хуудас
		Инженер:	Т.Азхүү		Шифр: 2018/12	A3	2 10
		Шалгасан:	Д.Ганбат			2018 он 11 сар	

BM-007
 Z 1164.658
 X 5291469.817
 Y 510362.519

Шижилтийн муруй			
Тайлбар	Пикет	Northing	Easting
TS:	988.303	5290939.471	510330.708
SPI:		5290958.162	510342.311
SC:	1021.303	5290967.444	510348.215
Шижилтийн муруйн өгөгдөл			
Параметр	Хэмжээ	Параметр	Хэмжээ
L:	33	L Tan:	22
R:	1500	S Tan:	11
Theta:	00° 37' 48.9129"	P:	0.03
X:	33	K:	16.5
Y:	0.121	A:	222.486
Chord:	33	Course:	N 32° 02' 27.3607" E
Өнцгийн орой 2			
Тайлбар	Пикет	Northing	Easting
SC:	1021.303	5290967.444	510348.215
ӨО:		5290162.354	511613.849
CS:	1369.425	5291236.96	510567.321
Эргэлтийн өгөгдөл			
Параметр	Хэмжээ	Параметр	Хэмжээ
D:	13° 17' 50.2332"	Type:	Баруун
R:	1500		
L:	348.122	T:	174.847
Mid-Ord:	10.088	E:	10.156
Chord:	347.341	Course:	N 39° 06' 35.0867" E

Шижилтийн муруй			
Тайлбар	Пикет	Northing	Easting
CS:	1369.425	5291236.96	510567.321
SPI:		5291244.634	510575.201
ST:	1402.425	5291259.809	510591.13
Шижилтийн муруйн өгөгдөл			
Параметр	Хэмжээ	Параметр	Хэмжээ
L:	33	L Tan:	22
R:	1500	S Tan:	11
Theta:	00° 37' 48.9129"	P:	0.03
X:	33	K:	16.5
Y:	0.121	A:	222.486
Chord:	33	Course:	N 46° 10' 42.8127" E
Шулууны байгуулалт			
Тайлбар	РТ Пикет	Northing	Easting
Эхлэл:	1402.425	5291259.809	510591.13
Төгсгөл:	2359.119	5291919.701	511283.81
Шулууны байгуулалт			
Параметр	Хэмжээ	Параметр	Хэмжээ
L:	956.694	Course:	N 46° 23' 19.1162" E

Захиалагч:	Гүйцэтгэгч:	ЧИНГИС ХОТ НОРОВЛИН ЧИГЛЭЛИЙН АВТО ЗАМЫН ТРАССЫН ӨӨРЧЛӨЛТИЙН НАРИЙВЧИЛСАН ЗУРАГ ТӨСӨЛ		ДЗ
		Захирал:	Т.Мөнхжаргал	Масштаб M1:250
Монгол Улс, Улаанбаатар хот, Чингисийн өргөн чөлөө -II, Засгийн газрын 13 дугаар байр	УБ хот 53 дүүрэг 25-р хороо 88-17 тоот	Гүйцэтгэсэн:	Д.Ганбат	Ye шат Хуудас
ЗАМ ТЭЭВРИЙН ХӨГЖЛИЙН ЯАМ	"Арав Нутгийн зам" ХХК	Инженер:	Т.Азхүү	A3 3 10
		Шалгасан:	Д.Ганбат	2018 он 11 сар
			Дэвсгэр зураг Бэрх тосгон дундуур дайран өнгөрөх 6,2км авто зам	
			Шифр: 2018/12	

Өнцгийн орой 3			
Тайлбар	Пикет	Northing	Easting
РС:	2359.119	5291919.701	511283.81
ӨО:		5290109.613	513008.218
РТ:	2518.675	5292025.997	511402.767
Эргэлтийн өгөгдөл			
Параметр	Хэмжээ	Параметр	Хэмжээ
D:	03° 39' 24.3108"	Type:	Баруун
R:	2500		
L:	159.556	T:	79.805
Mid-Ord:	1.273	E:	1.273
Chord:	159.529	Course:	N 48° 13' 01.2716" E

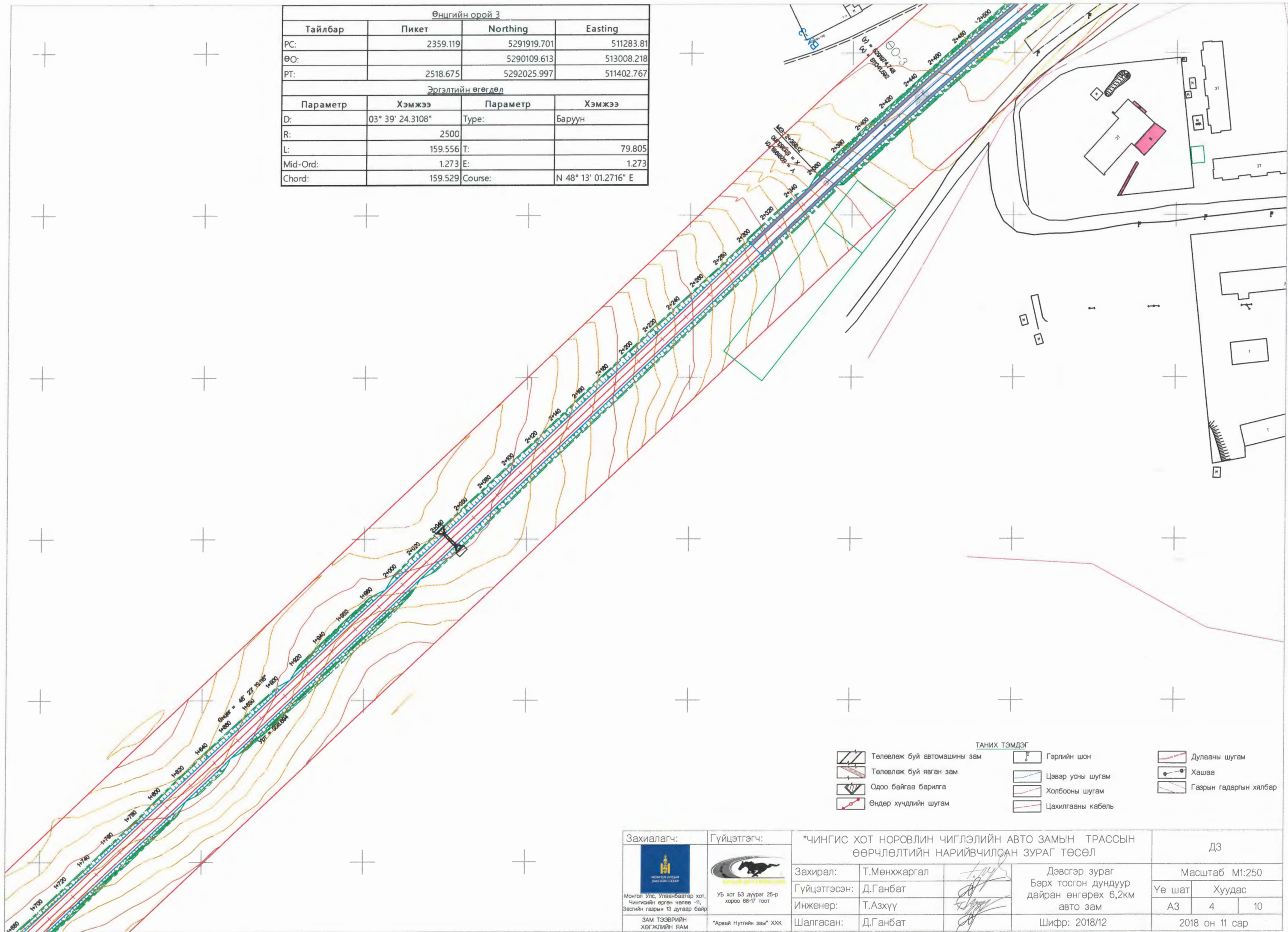

ТАНИХ ТЭМДЭГ

	Төлөөлж буй автомашины зам		Гэрлийн шон		Дулааны шугам
	Төлөөлж буй явган зам		Цэвэр усны шугам		Хашаа
	Одоо байгаа барилга		Холбооны шугам		Газрын гадаргын хялбар
	Өндөр хүчдлийн шугам		Цахилгааны кабель		

Захиалагч: Монгол Улс, Улаанбаатар хот, Чингисийн өргөн чөлөө -11, Звсгийн газрын 13 дугаар байр	Гүйцэтгэгч: УБ хот 63 дүүрэг 25-р хороо 68-17 тоот	"ЧИНГИС ХОТ НОРОВЛИН ЧИГЛЭЛИЙН АВТО ЗАМЫН ТРАССЫН ӨӨРЧЛӨЛТИЙН НАРИЙВЧИЛСАН ЗУРАГ ТӨСӨЛ	ДЗ
Захирал: Т.Мөнхжаргал	Гүйцэтгэсэн: Д.Ганбат	Дэвсгэр зураг Бэрх тосгон дундуур дайран өнгөрөх 6,2км авто зам	Масштаб М1:250
Инженер: Т.Азхүү	Шалгасан: Д.Ганбат	Шифр: 2018/12	Үе шат А3 4 10
ЗАМ ТЭЭВРИЙН ХӨГЖЛИЙН ЯАМ	"Арвэй Нутгийн зам" ХХК		Хуудас 2018 он 11 сар

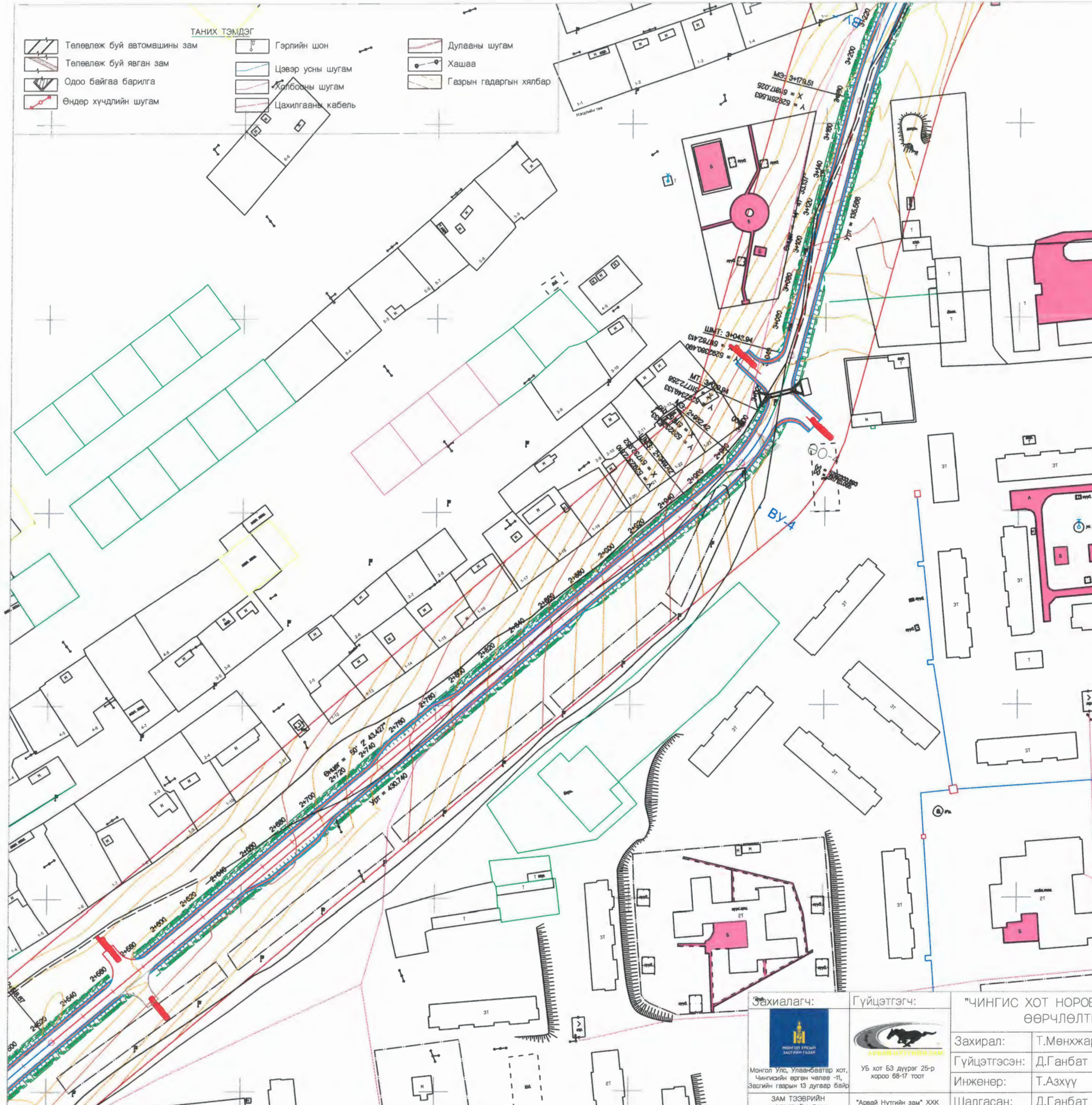

Шулууны байгуулалт			
Тайлбар	РТ Пикет	Northing	Easting
Эхлэл:	2518.675	5292025.997	511402.767
Төгсгөл:	2949.415	5292302.61	511732.952
Шулууны байгуулалт			
Параметр	Хэмжээ	Параметр	Хэмжээ
L:	430.74	Course:	N 50° 02' 43.4270" E
Шижилтийн муруй			
Тайлбар	Пикет	Northing	Easting
TS:	2949.415	5292302.61	511732.952
SPI:		5292316.758	511749.84
SC:	2982.415	5292325.133	511757.016
Шижилтийн муруйн өгөгдөл			
Параметр	Хэмжээ	Параметр	Хэмжээ
L:	33	L Tan:	22.031
R:	100	S Tan:	11.029
Theta:	09° 27' 13.6930"	P:	0.453
X:	32.91	K:	16.485
Y:	1.811	A:	57.446
Chord:	32.96	Course:	N 46° 53' 41.4790" E
Өнцгийн орой 4			
Тайлбар	Пикет	Northing	Easting
SC:	2982.415	5292325.133	511757.016
ӨО:		5292390.199	511681.08
CS:	3010.943	5292349.133	511772.258
Эргэлтийн өгөгдөл			
Параметр	Хэмжээ	Параметр	Хэмжээ
D:	16° 20' 42.9040"	Type:	Зүүн
R:	100		
L:	28.528	T:	14.361
Mid-Ord:	1.016	E:	1.026
Chord:	28.431	Course:	N 32° 25' 08.2819" E
Шижилтийн муруй			
Тайлбар	Пикет	Northing	Easting
CS:	3010.943	5292349.133	511772.258
SPI:		5292359.189	511776.787
ST:	3043.943	5292380.49	511782.413
Шижилтийн муруйн өгөгдөл			
Параметр	Хэмжээ	Параметр	Хэмжээ
L:	33	L Tan:	22.031
R:	100	S Tan:	11.029
Theta:	09° 27' 13.6930"	P:	0.453
X:	32.91	K:	16.485
Y:	1.811	A:	57.446
Chord:	32.96	Course:	N 46° 53' 41.4790" E

Handwritten signature and date: 2018.12.12

Захиалагч:  Монгол Улс, Улаанбаатар хот, Чингисийн өргөн чөлөө -11, Звсгийн гвэрын 13 дугаар байр	Гүйцэтгэгч:  УБ хот БЗ дүүрэг 25-р хороо 68-17 тоот	"ЧИНГИС ХОТ НОРОВЛИН ЧИГЛЭЛИЙН АВТО ЗАМЫН ТРАССЫН ӨӨРЧЛӨЛТИЙН НАРИЙВЧИЛСАН ЗУРАГ ТӨСӨЛ"	ДЗ
Захирал: Т.Мөнхжаргал	Гүйцэтгэсэн: Д.Ганбат	Дэвсгэр зураг Бэрх тосгон дундуур дайран өнгөрөх 6,2км авто зам	Масштаб M1:2000
Инженер: Т.Азхүү	Шалгасан: Д.Ганбат	Шифр: 2018/12	Үе шат Хуудас А3 5 10
ЗАМ ТЭЭВРИЙН ХӨГЖЛИЙН ЯАМ	"Арвей Нутгийн зам" ХХК		2018 он 11 сар

- ТАНИХ ТЭМДЭГ
- Төлөвлөж буй автомашины зам
 - Төлөвлөж буй явган зам
 - Одоо байгаа барилга
 - Өндөр хүчдлийн шугам
 - Гэрлийн шон
 - Цэвэр усны шугам
 - Холбооны шугам
 - Цахилгааны кабель
 - Дулааны шугам
 - Хашаа
 - Газрын гадаргын хялбар

Шулууны байгуулалт			
Тайлбар	РТ Пикет	Northing	Easting
Эжлэл:	3043.943	5292380.49	511782.413
Төгсгөл:	3179.509	5292511.563	511817.025

Шулууны байгуулалт			
Параметр	Хэмжээ	Параметр	Хэмжээ
L:	135.566	Course:	N 14° 47' 33.1369" E

Өнцгийн орой 5			
Тайлбар	Пикет	Northing	Easting
РС:	3179.509	5292511.563	511817.025
ӨО:		5292434.967	512107.082
РТ:	3304.486	5292622.382	511872.827

Эргэлтийн өгөгдөл			
Параметр	Хэмжээ	Параметр	Хэмжээ
D:	23° 52' 07.6741"	Type:	Баруун
R:	300		
L:	124.977	T:	63.408
Mid-Ord:	6.484	E:	6.628
Chord:	124.075	Course:	N 26° 43' 36.9739" E

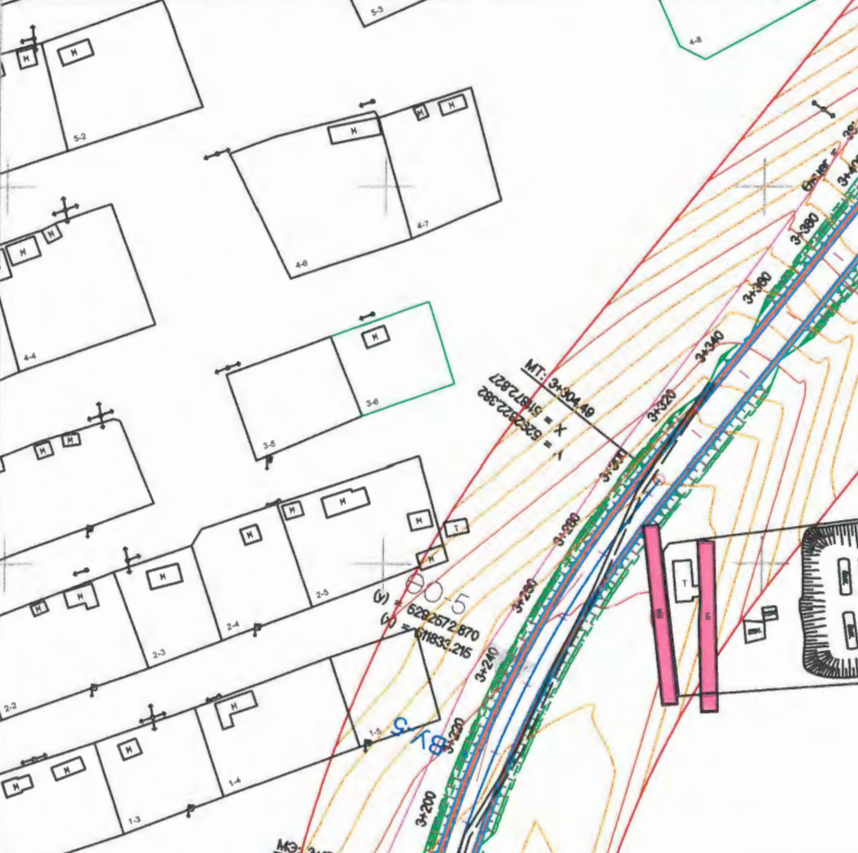

Шулууны байгуулалт			
Тайлбар	РТ Пикет	Northing	Easting
Эжлэл:	3304.486	5292622.382	511872.827
Төгсгөл:	3512.114	5292784.509	512002.535

Шулууны байгуулалт			
Параметр	Хэмжээ	Параметр	Хэмжээ
L:	207.628	Course:	N 38° 39' 40.8110" E

Шижилтийн муруй			
Тайлбар	Пикет	Northing	Easting
ТС:	3512.114	5292784.509	512002.535
СП:		5292801.688	512016.279
SC:	3545.114	5292810.39	512023.009

Шижилтийн муруйн өгөгдөл			
Параметр	Хэмжээ	Параметр	Хэмжээ
L:	33	L Tan:	22
R:	1000	S Tan:	11
Theta:	00° 56' 43.3693"	P:	0.045
X:	32.999	K:	16.5
Y:	0.181	A:	181.659
Chord:	33	Course:	N 38° 20' 46.3572" E

Өнцгийн орой 6			
Тайлбар	Пикет	Northing	Easting
SC:	3545.114	5292810.39	512023.009
ӨО:		5293422.137	511231.956
CS:	3701.649	5292941.192	512108.706

Эргэлтийн өгөгдөл			
Параметр	Хэмжээ	Параметр	Хэмжээ
D:	08° 58' 07.6091"	Type:	Зүүн
R:	1000		
L:	156.535	T:	78.428
Mid-Ord:	3.061	E:	3.071
Chord:	156.375	Course:	N 33° 13' 53.6371" E

Шижилтийн муруй			
Тайлбар	Пикет	Northing	Easting
CS:	3701.649	5292941.192	512108.706
СП:		5292950.836	512113.997
ST:	3734.649	5292970.297	512124.258

Шижилтийн муруйн өгөгдөл			
Параметр	Хэмжээ	Параметр	Хэмжээ
L:	33	L Tan:	22
R:	1000	S Tan:	11
Theta:	00° 56' 43.3693"	P:	0.045
X:	32.999	K:	16.5
Y:	0.181	A:	181.659
Chord:	33	Course:	N 28° 07' 00.9171" E

Захиалагч:  Монгол Улс, Улаанбаатар хот, Чингисийн өргөн чөлөө -11, Звсгийн газрын 13 дугаар байр	Гүйцэтгэгч:  УБ хот БЗ дүүрэг 25-р хороо 68-17 тоот	"ЧИНГИС ХОТ НОРОВЛИН ЧИГЛЭЛИЙН АВТО ЗАМЫН ТРАССЫН ӨӨРЧЛӨЛТИЙН НАРИЙВЧИЛСАН ЗУРАГ ТӨСӨЛ	ДЗ
Захирал: Т.Мөнхжаргал	Гүйцэтгэгч: Д.Ганбат	Дэвсгэр зураг Бэрх тосгон дундуур дайран өнгөрөх 6,2км авто зам	Масштаб М1:2000
Инженер: Т.Азхүү	Шалгасан: Д.Ганбат	Шифр: 2018/12	Үе шат АЗ 6 10
ЗАМ ТЭЭВРИЙН ХӨГЖЛИЙН ЯАМ	"Арвай Нутгийн зам" ХХК		Хуудас 2018 он 11 сар

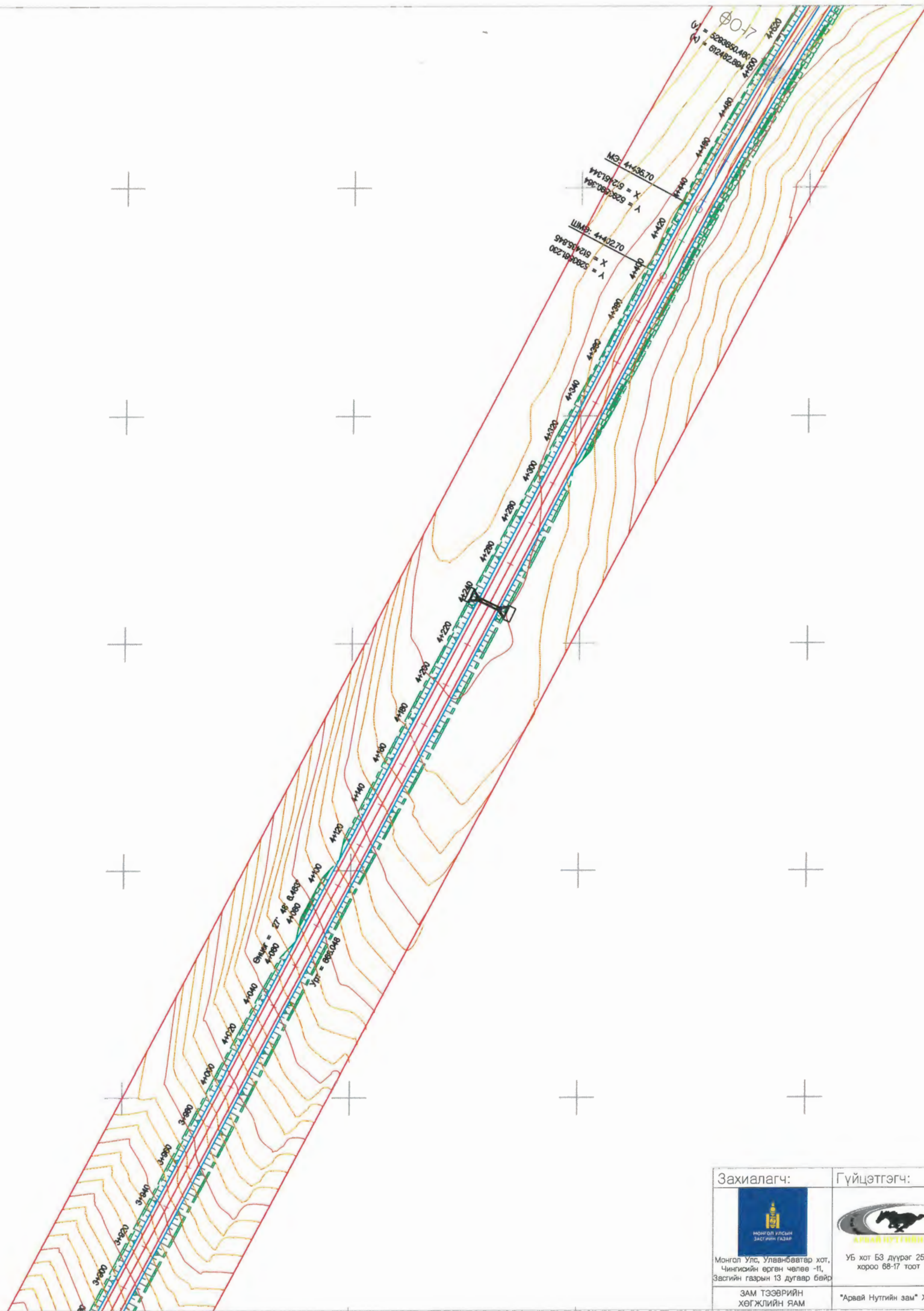



Шулууны байгуулалт			
Тайлбар	РТ Пикет	Northing	Easting
Эхлэл:	3734.649	5292970.297	512124.258
Төгсгөл:	4402.697	5293561.23	512435.845
Шулууны байгуулалт			
Параметр	Хэмжээ	Параметр	Хэмжээ
L:	668.048	Course:	N 27° 48' 06.4633" E
Шижилтийн муруй			
Тайлбар	Пикет	Northing	Easting
TS:	4402.697	5293561.23	512435.845
SP1:		5293580.691	512446.106
SC:	4435.697	5293590.364	512451.344
Шижилтийн муруйн өгөгдөл			
Параметр	Хэмжээ	Параметр	Хэмжээ
L:	33	L Tan:	22
R:	1500	S Tan:	11
Theta:	00° 37' 48.9129"	P:	0.03
X:	33	K:	16.5
Y:	0.121	A:	222.486
Chord:	33	Course:	N 28° 00' 42.7668" E
Өнцгийн орой 7			
Тайлбар	Пикет	Northing	Easting
SC:	4435.697	5293590.364	512451.344
ӨО:		5292876.19	513770.417
CS:	4571.265	5293706.503	512521.185
Эргэлтийн өгөгдөл			
Параметр	Хэмжээ	Параметр	Хэмжээ
D:	05° 10' 41.8445"	Type:	Баруун
R:	1500		
L:	135.567	T:	67.83
Mid-Ord:	1.531	E:	1.533
Chord:	135.521	Course:	N 31° 01' 16.2984" E

Захиалагч:	Гүйцэтгэгч:	"ЧИНГИС ХОТ НОРОВЛИН ЧИГЛЭЛИЙН АВТО ЗАМЫН ТРАССЫН ӨӨРЧЛӨЛТИЙН НАРИЙВЧИЛСАН ЗУРАГ ТӨСӨЛ		ДЗ
		Захирал:	Т.Мөнхжаргал	Масштаб M1:2000
Монгол Улс, Улаанбаатар хот, Чингисийн өргөн чөлөө -11, Засгийн газрын 13 дугаар байр	УБ хот 53 дүүрэг 25-р хороо 88-17 тоот	Гүйцэтгэсэн:	Д.Ганбат	Үе шат
ЗАМ ТЭЭВРИЙН ХӨГЖЛИЙН ЯАМ	"Арвай Нутгийн зам" ХХК	Инженер:	Т.Азхүү	АЗ
		Шалгасан:	Д.Ганбат	7
				10
			Дэвсгэр зураг Бэрх тосгон дундуур дайран өнгөрөх 6,2км авто зам	2018 он 11 сар
			Шифр: 2018/12	

Шижилтийн муруй			
Тайлбар	Пикет	Northing	Easting
CS:	4571.265	5293706.503	512521.185
SPI:		5293715.664	512527.274
ST:	4604.265	5293733.851	512539.653
Шижилтийн муруйн өгөгдөл			
Параметр	Хэмжээ	Параметр	Хэмжээ
L:	33	L Tan:	22
R:	1500	S Tan:	11
Theta:	00° 37' 48.9129"	P:	0.03
X:	33	K:	16.5
Y:	0.121	A:	222.486
Chord:	33	Course:	N 34° 01' 49.8300" E
Шулууны байгуулалт			
Тайлбар	РТ Пикет	Northing	Easting
Эхлэл:	4604.265	5293733.851	512539.653
Төгсгөл:	5018.6	5294076.375	512772.787
Шулууны байгуулалт			
Параметр	Хэмжээ	Параметр	Хэмжээ
L:	414.336	Course:	N 34° 14' 26.1335" E

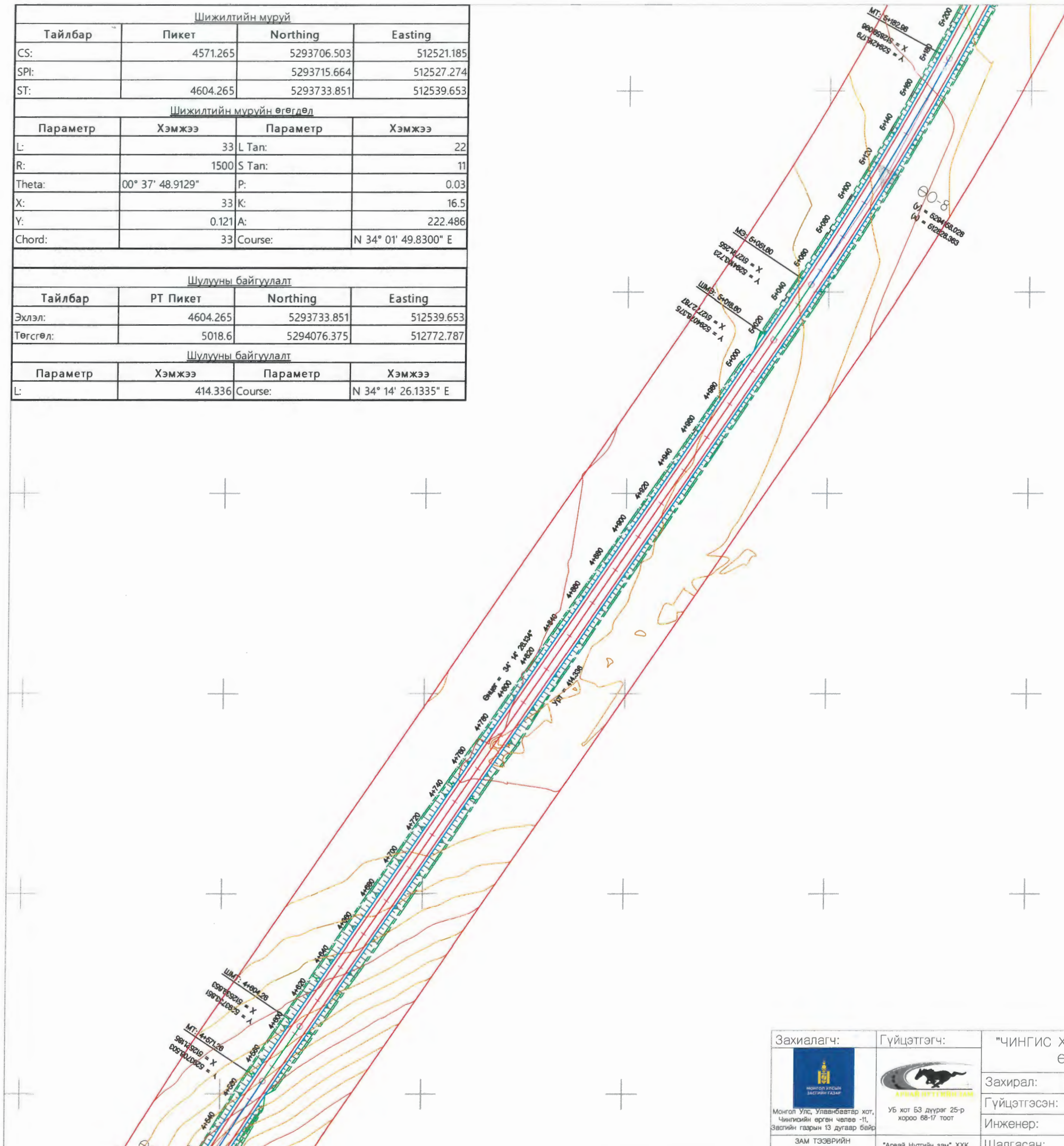
Шижилтийн муруй			
Тайлбар	Пикет	Northing	Easting
TS:	5018.6	5294076.375	512772.787
SPI:		5294094.562	512785.166
SC:	5051.6	5294103.723	512791.255
Шижилтийн муруйн өгөгдөл			
Параметр	Хэмжээ	Параметр	Хэмжээ
L:	33	L Tan:	22
R:	1500	S Tan:	11
Theta:	00° 37' 48.9129"	P:	0.03
X:	33	K:	16.5
Y:	0.121	A:	222.486
Chord:	33	Course:	N 34° 01' 49.8300" E
Өнцгийн орой 8			
Тайлбар	Пикет	Northing	Easting
SC:	5051.6	5294103.723	512791.255
ӨО:		5294934.036	511542.023
CS:	5182.976	5294216.179	512859.096
Эргэлтийн өгөгдөл			
Параметр	Хэмжээ	Параметр	Хэмжээ
D:	05° 01' 05.5181"	Type:	Зүүн
R:	1500		
L:	131.376	T:	65.73
Mid-Ord:	1.438	E:	1.439
Chord:	131.334	Course:	N 31° 06' 04.4616" E
Шижилтийн муруй			
Тайлбар	Пикет	Northing	Easting
CS:	5182.976	5294216.179	512859.096
SPI:		5294225.837	512864.36
ST:	5215.976	5294245.269	512874.675
Шижилтийн муруйн өгөгдөл			
Параметр	Хэмжээ	Параметр	Хэмжээ
L:	33	L Tan:	22
R:	1500	S Tan:	11
Theta:	00° 37' 48.9129"	P:	0.03
X:	33	K:	16.5
Y:	0.121	A:	222.486
Chord:	33	Course:	N 28° 10' 19.0932" E



Захиалагч:	Гүйцэтгэгч:	"ЧИНГИС ХОТ НОРОВЛИН ЧИГЛЭЛИЙН АВТО ЗАМЫН ТРАССЫН ӨӨРЧЛӨЛТИЙН НАРИЙВЧИЛСАН ЗУРАГ ТӨСӨЛ		ДЗ		
 Монгол Улс, Улаанбаатар хот, Чингисийн өргөн чөлөө -1, Засгийн газрын 13 дугаар байр	 УБ хот 53 дүүрэг 25-р хороо 68-17 тоот	Захирал:	Т.Мөнхжаргал	Дэвсгэр зураг Бэрх тосгон дундуур дайран өнгөрөх 6,2км авто зам Шифр: 2018/12		
ЗАМ ТЭЭВРИЙН ХӨГЖЛИЙН ЯАМ	"Арай Нутгийн зам" ХХК	Гүйцэтгэсэн:	Д.Ганбат		Масштаб M1:2000	
		Инженер:	Т.Азхүү		Үе шат	Хуудас
		Шалгасан:	Д.Ганбат		A3	8 10
				2018 он 11 сар		

Шулууны байгуулалт			
Тайлбар	РТ Пикет	Northing	Easting
Эхлэл:	5215.976	5294245.269	512874.675
Төгсгөл:	5428.075	5294432.607	512974.125
Шулууны байгуулалт			
Параметр	Хэмжээ	Параметр	Хэмжээ
L:	212.099	Course:	N 27° 57' 42.7897" E
Шижилтийн муруй			
Тайлбар	Пикет	Northing	Easting
TS:	5428.075	5294432.607	512974.125
SPI:		5294452.039	512984.441
SC:	5461.075	5294461.669	512989.758
Шижилтийн муруйн өгөгдөл			
Параметр	Хэмжээ	Параметр	Хэмжээ
L:	33	L Tan:	22
R:	1000	S Tan:	11
Theta:	00° 56' 43.3693"	P:	0.045
X:	32.999	K:	16.5
Y:	0.181	A:	181.659
Chord:	33	Course:	N 28° 16' 37.2435" E

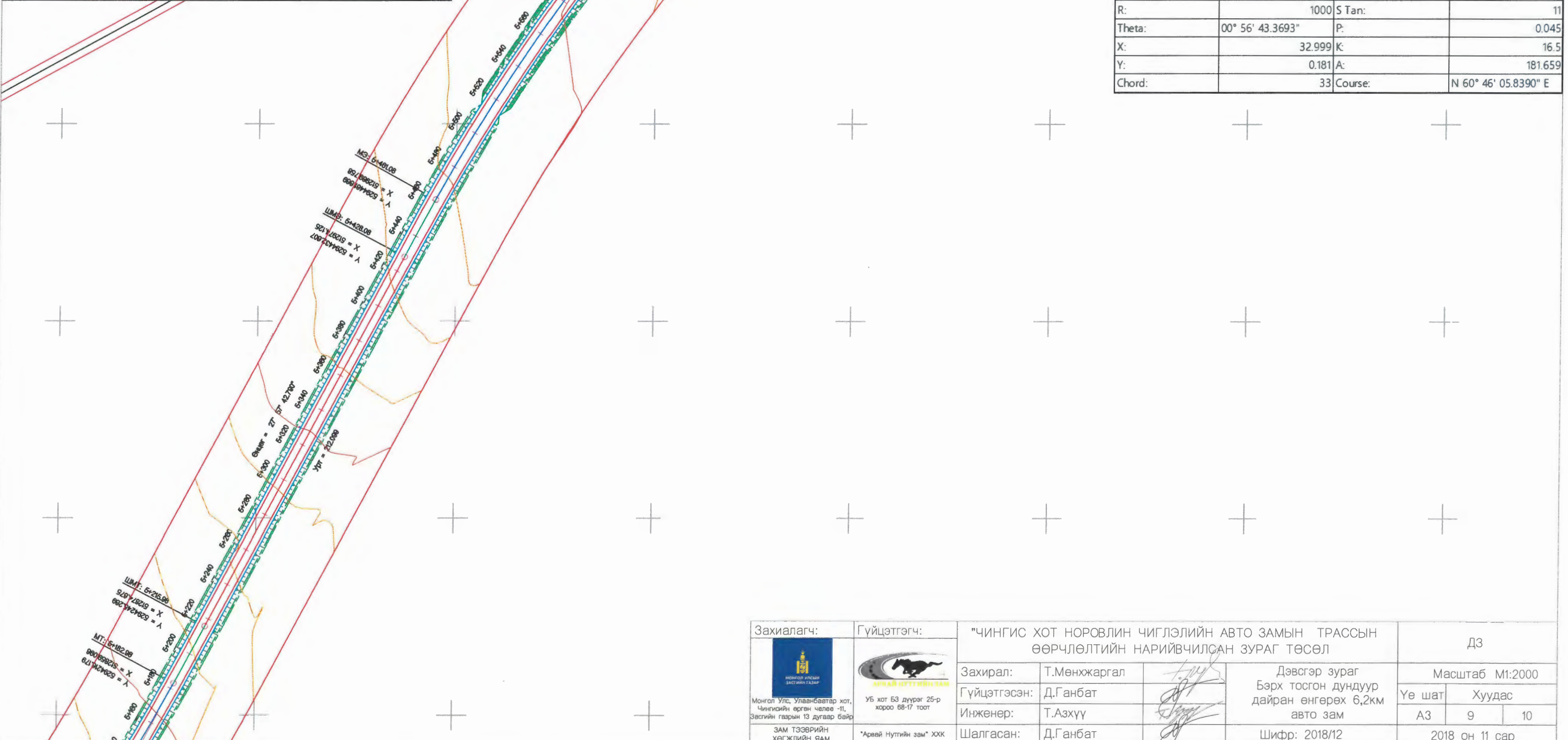

Өнцгийн орой 9			
Тайлбар	Пикет	Northing	Easting
SC:	5461.075	5294461.669	512989.758
ӨО:		5293978.275	513865.161
CS:	6006.155	5294845.503	513367.249
Эргэлтийн өгөгдөл			
Параметр	Хэмжээ	Параметр	Хэмжээ
D:	31° 13' 50.7645"	Type:	Баруун
R:	1000		
L:	545.08	T:	279.494
Mid-Ord:	36.91	E:	38.324
Chord:	538.357	Course:	N 44° 31' 21.5413" E
Шижилтийн муруй			
Тайлбар	Пикет	Northing	Easting
CS:	6006.155	5294845.503	513367.249
SPI:		5294850.98	513376.789
ST:	6039.155	5294861.618	513396.046
Шижилтийн муруйн өгөгдөл			
Параметр	Хэмжээ	Параметр	Хэмжээ
L:	33	L Tan:	22
R:	1000	S Tan:	11
Theta:	00° 56' 43.3693"	P:	0.045
X:	32.999	K:	16.5
Y:	0.181	A:	181.659
Chord:	33	Course:	N 60° 46' 05.8390" E



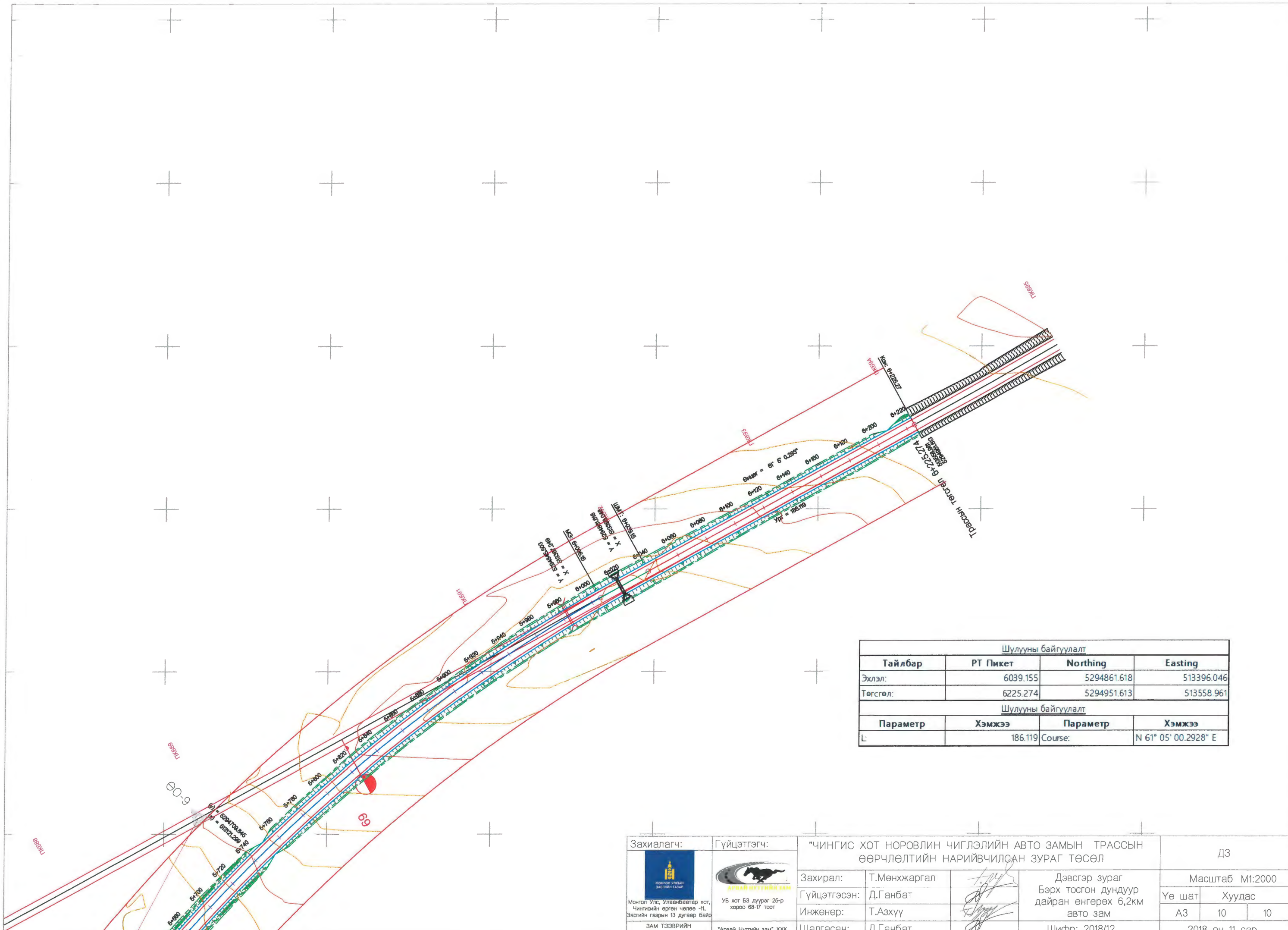

Захиалагч:	Гүйцэтгэгч:	"ЧИНГИС ХОТ НОРОВЛИН ЧИГЛЭЛИЙН АВТО ЗАМЫН ТРАССЫН ӨӨРЧЛӨЛТИЙН НАРИЙВЧИЛСАН ЗУРАГ ТӨСӨЛ		ДЗ
		Захирал:	Т.Мөнхжаргал	Масштаб M1:2000
Монгол Улс, Улаанбаатар хот, Чингисийн өргөн чөлөө -1, Засгийн газрын 13 дугаар байр	УБ хот 53 дүүрэг 25-р хороо 68-17 тоот	Гүйцэтгэсэн:	Д.Ганбат	Үе шат
ЗАМ ТЭЭВРИЙН ХӨГЖЛИЙН ЯАМ	"Арвай Нутгийн зам" ХХК	Инженер:	Т.Азхүү	Хуудас
		Шалгасан:	Д.Ганбат	A3 9 10
				2018 он 11 сар
			Шифр: 2018/12	



Шулууны байгуулалт			
Тайлбар	РТ Пикет	Northing	Easting
Эхлэл:	6039.155	5294861.618	513396.046
Төгсгөл:	6225.274	5294951.613	513558.961
Шулууны байгуулалт			
Параметр	Хэмжээ	Параметр	Хэмжээ
L:	186.119	Course:	N 61° 05' 00.2928" E

Захиалагч:  Монгол Улс, Улаанбаатар хот, Чингисийн өргөн чөлөө -11, Засгийн газрын 13 дугаар байр	Гүйцэтгэгч:  УБ хот 63 дүүрэг 25-р хороо 68-17 тоот	"ЧИНГИС ХОТ НОРОВЛИН ЧИГЛЭЛИЙН АВТО ЗАМЫН ТРАССЫН ӨӨРЧЛӨЛТИЙН НАРИЙВЧИЛСАН ЗУРАГ ТЭСӨЛ	ДЗ
ЗАМ ТЭЭВРИЙН ХӨГЖЛИЙН ЯАМ	"Арвай Нутгийн зам" ХХК	Захирал: Т.Мөнхжаргал Гүйцэтгэсэн: Д.Ганбат Инженер: Т.Азхүү Шалгасан: Д.Ганбат	Масштаб M1:2000 Үе шат Хуудас А3 10 10 2018 он 11 сар
		Дэвсгэр зураг Бэрх тосгон дундуур дайран өнгөрөх 6,2км авто зам Шифр: 2018/12	

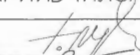
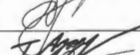
Байгуулалт дагуу төлөвлөлт
 Бэрх тосгон дундуур дайран өнгөрөх 6.2км авто
 зам

Захирагч:  Монгол Улс, Улаанбаатар хот, Чингисийн өргөн чөлөө -11, Засгийн газрын 13 дугаар байр	Гүйцэтгэгч:  УБ хот 53 дүүрэг 25-р хороо 68-17 тоот "Арвай Нутгийн зам" ХХК	"ЧИНГИС ХОТ НОРОВЛИН ЧИГЛЭЛИЙН АВТО ЗАМЫН ТРАССЫН ӨӨРЧЛӨЛТИЙН НАРИЙВЧИЛСАН ЗУРАГ ТӨСӨЛ			БДТ	
		Захирал:	Т.Мөнхжаргал	  	Байгуулалт дагуу төлөвлөлт	Масштаб М1:2000
Гүйцэтгэсэн:	Д.Ганбат	Үе шат	Хуудас			
Инженер:	Т.Азхүү	А3	1			А3
ЗАМ ТЭЭВРИЙН ХӨГЖЛИЙН ЯАМ	"Арвай Нутгийн зам" ХХК	Шалгасан:	Д.Ганбат	Шифр: 2018/12	2018 он 11 сар	

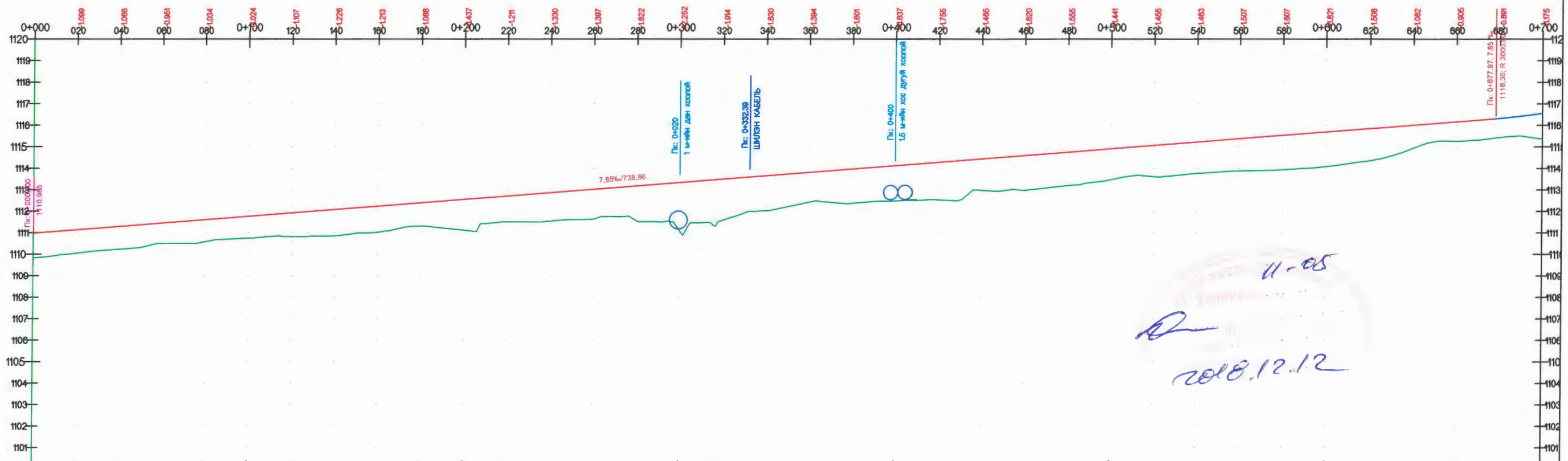
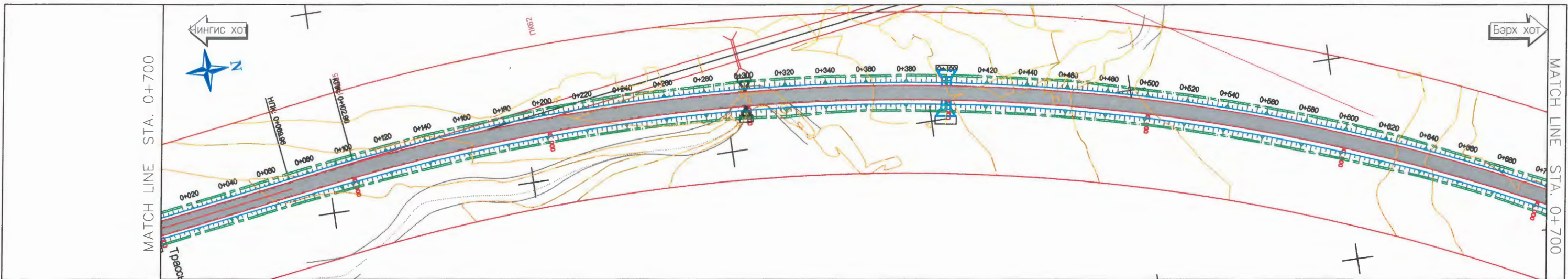

Эсвэл өгөгдөл	Орны чийгшлэлийн зэрэг		Хөндлөн огтлолын төрөг																																		
	Хөндлөн огтлолын төрөг	Зүүн Баруун	Хөндлөн огтлолын төрөг																																		
Налуу, ‰, Босоо муруй, м	7.85?																																				
Төлөвлөсөн түвшин, м	1109.898	1109.898	1111.142	1111.299	1111.456	1111.613	1111.746	1111.927	1112.063	1112.240	1112.387	1111.117	1112.711	1112.868	1113.025	1113.182	1111.067	1113.488	1113.653	1113.810	1113.968	1112.488	1114.290	1114.437	1114.584	1114.751	1113.467	1113.605	1115.222	1115.379	1115.536	1114.072	1115.649	1115.006	1115.183	1115.321	1115.998
Газрын түвшин, м	1109.898	1110.043	1110.233	1110.505	1110.579	1110.746	1110.820	1110.958	1111.027	1111.240	1111.308	1111.117	1111.500	1111.538	1111.628	1111.560	1111.067	1111.581	1112.023	1112.415	1112.365	1112.488	1112.525	1112.972	1112.974	1113.188	1113.467	1113.810	1113.759	1113.872	1113.929	1114.072	1114.341	1114.625	1115.268	1115.430	1115.998
Зөй хэмжээ, м		20	20	20	20	20	20	20	20	20	20	20	20	20	20	20	20	20	20	20	20	20	20	20	20	20	20	20	20	20	20	20	20	20	20	20	
Пякет Хэвтээ муруй Километр			L = 33,00																																		
			K = 16,50																																		

Захиалагч:	Гүйцэтгэгч:	"ЧИНГИС ХОТ НОРОВЛИН ЧИГЛЭЛИЙН АВТО ЗАМЫН ТРАССЫН ӨӨРЧЛӨЛТИЙН НАРИЙВЧИЛСАН ЗУРАГ ТӨСӨЛ		БДТ	
		Захирал:	Т.Мөнхжаргал	Масштаб М1:2000	
Монгол Улс, Улаанбаатар хот, Чингисийн өргөн чөлөө -11, Звсгийн газрын 13 дугаар байр	УБ хот БЗ дүүрэг 25-р хороо 88-17 тоот	Гүйцэтгэсэн:	Д.Ганбат	Байгуулалт дагуу төлөвлөлт	Хуудас
ЗАМ ТЭЭВРИЙН ХӨГЖЛИЙН ЯАМ	"Арвай Нутгийн зам" ХХК	Инженер:	Т.Азхүү	Бэрх тосгон дундуур дайран өнгөрөх 6,2км авто зам	Ye шат
		Шалгасан:	Д.Ганбат	Шифр: 2018/12	А3
					2018 он 11 сар

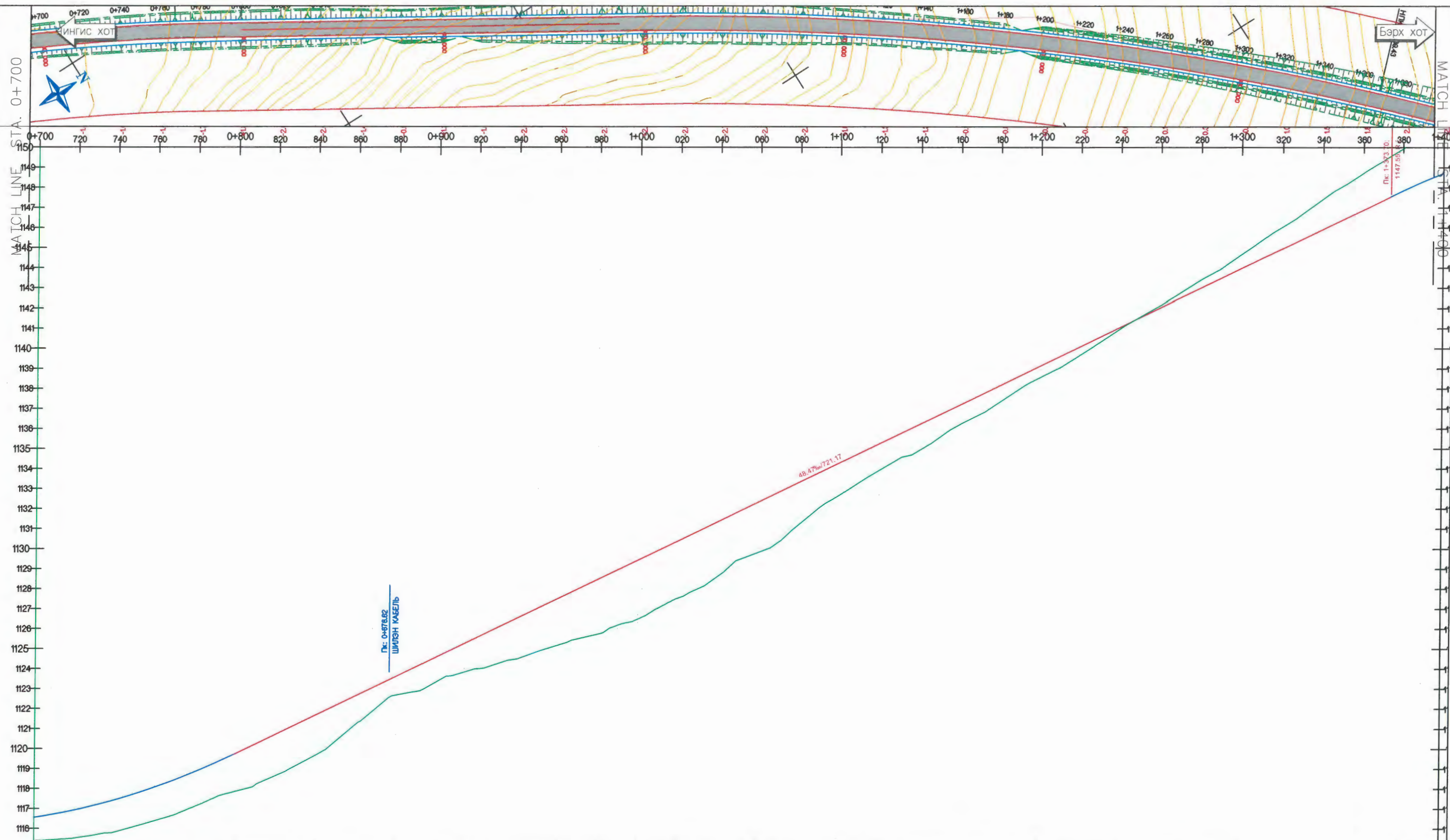

Орны чийгшилэйн зэрэг	1115																																																																																																																																																																																																																																																																																																																																																																																																																																																																																																																																																																																																																																																																																																																																																																																																																																																																																																																																																																																															
Хөндлөн огтлолын төрөл Хөндлөн огтлолын профил	Зүүн Баруун																																																																																																																																																																																																																																																																																																																																																																																																																																																																																																																																																																																																																																																																																																																																																																																																																																																																																																																																																																																															
	Налуу, ‰, Боосо муруй, м																																																																																																																																																																																																																																																																																																																																																																																																																																																																																																																																																																																																																																																																																																																																																																																																																																																																																																																																																																																															
Төлөвлөсөн түвшин, м	1116.988	1116.929	1116.841	1116.707	1116.541	1116.347	1116.115	1115.854	1115.564	1115.233	1114.862	1114.450	1114.009	1113.538	1113.037	1112.506	1111.945	1111.354	1110.733	1110.082	1109.401	1108.690	1107.949	1107.178	1106.387	1105.576	1104.745	1103.884	1102.993	1102.072	1101.131	1100.170	1099.189	1098.168	1097.117	1096.046	1094.955	1093.844	1092.713	1091.562	1090.391	1089.200	1088.000	1086.780	1085.540	1084.280	1083.000	1081.700	1080.380	1079.040	1077.680	1076.300	1074.900	1073.480	1072.040	1070.580	1069.100	1067.600	1066.080	1064.540	1062.980	1061.400	1059.800	1058.180	1056.540	1054.880	1053.200	1051.500	1049.780	1048.040	1046.280	1044.500	1042.700	1040.880	1039.040	1037.180	1035.300	1033.400	1031.480	1029.540	1027.580	1025.600	1023.600	1021.580	1019.540	1017.480	1015.400	1013.300	1011.180	1009.040	1006.880	1004.700	1002.500	1000.280	998.040	995.800	993.540	991.260	988.960	986.640	984.300	981.940	979.560	977.160	974.740	972.300	969.840	967.360	964.860	962.340	959.800	957.240	954.660	952.060	949.440	946.800	944.140	941.460	938.760	936.040	933.300	930.540	927.760	924.960	922.140	919.300	916.440	913.560	910.660	907.740	904.800	901.840	898.860	895.860	892.840	889.800	886.740	883.660	880.560	877.440	874.300	871.140	867.960	864.760	861.540	858.300	855.040	851.760	848.460	845.140	841.800	838.440	835.060	831.660	828.240	824.800	821.340	817.860	814.360	810.840	807.280	803.700	800.100	796.480	792.840	789.180	785.500	781.800	778.080	774.340	770.580	766.800	763.000	759.180	755.340	751.480	747.600	743.700	739.780	735.840	731.880	727.900	723.900	719.880	715.840	711.780	707.700	703.600	699.480	695.340	691.180	687.000	682.800	678.580	674.340	670.080	665.800	661.500	657.180	652.840	648.480	644.100	639.700	635.280	630.840	626.380	621.900	617.400	612.880	608.340	603.780	599.200	594.600	590.000	585.380	580.740	576.080	571.400	566.700	562.000	557.280	552.540	547.780	543.000	538.200	533.380	528.540	523.680	518.800	513.900	509.000	504.080	499.140	494.180	489.200	484.200	479.180	474.140	469.080	464.000	458.900	453.780	448.640	443.480	438.300	433.100	427.880	422.640	417.380	412.100	406.800	401.480	396.140	390.780	385.400	380.000	374.580	369.140	363.680	358.200	352.700	347.180	341.640	336.080	330.500	324.900	319.280	313.640	308.000	302.340	296.660	291.000	285.320	279.620	273.900	268.160	262.400	256.620	250.840	245.040	239.220	233.380	227.540	221.680	215.800	210.000	204.180	198.340	192.480	186.600	180.700	174.780	168.840	162.880	156.900	150.900	144.880	138.840	132.780	126.700	120.600	114.500	108.380	102.240	96.080	89.900	83.700	77.480	71.240	65.000	58.740	52.460	46.160	39.840	33.500	27.140	20.760	14.360	8.000	1.600	-4.800	-11.200	-17.600	-24.000	-30.400	-36.800	-43.200	-49.600	-56.000	-62.400	-68.800	-75.200	-81.600	-88.000	-94.400	-100.800	-107.200	-113.600	-120.000	-126.400	-132.800	-139.200	-145.600	-152.000	-158.400	-164.800	-171.200	-177.600	-184.000	-190.400	-196.800	-203.200	-209.600	-216.000	-222.400	-228.800	-235.200	-241.600	-248.000	-254.400	-260.800	-267.200	-273.600	-280.000	-286.400	-292.800	-299.200	-305.600	-312.000	-318.400	-324.800	-331.200	-337.600	-344.000	-350.400	-356.800	-363.200	-369.600	-376.000	-382.400	-388.800	-395.200	-401.600	-408.000	-414.400	-420.800	-427.200	-433.600	-440.000	-446.400	-452.800	-459.200	-465.600	-472.000	-478.400	-484.800	-491.200	-497.600	-504.000	-510.400	-516.800	-523.200	-529.600	-536.000	-542.400	-548.800	-555.200	-561.600	-568.000	-574.400	-580.800	-587.200	-593.600	-600.000	-606.400	-612.800	-619.200	-625.600	-632.000	-638.400	-644.800	-651.200	-657.600	-664.000	-670.400	-676.800	-683.200	-689.600	-696.000	-702.400	-708.800	-715.200	-721.600	-728.000	-734.400	-740.800	-747.200	-753.600	-760.000	-766.400	-772.800	-779.200	-785.600	-792.000	-798.400	-804.800	-811.200	-817.600	-824.000	-830.400	-836.800	-843.200	-849.600	-856.000	-862.400	-868.800	-875.200	-881.600	-888.000	-894.400	-900.800	-907.200	-913.600	-920.000	-926.400	-932.800	-939.200	-945.600	-952.000	-958.400	-964.800	-971.200	-977.600	-984.000	-990.400	-996.800	-1003.200	-1009.600	-1016.000	-1022.400	-1028.800	-1035.200	-1041.600	-1048.000	-1054.400	-1060.800	-1067.200	-1073.600	-1080.000	-1086.400	-1092.800	-1099.200	-1105.600	-1112.000	-1118.400	-1124.800	-1131.200	-1137.600	-1144.000	-1150.400	-1156.800	-1163.200	-1169.600	-1176.000	-1182.400	-1188.800	-1195.200	-1201.600	-1208.000	-1214.400	-1220.800	-1227.200	-1233.600	-1240.000	-1246.400	-1252.800	-1259.200	-1265.600	-1272.000	-1278.400	-1284.800	-1291.200	-1297.600	-1304.000	-1310.400	-1316.800	-1323.200	-1329.600	-1336.000	-1342.400	-1348.800	-1355.200	-1361.600	-1368.000	-1374.400	-1380.800	-1387.200	-1393.600	-1400.000	-1406.400	-1412.800	-1419.200	-1425.600	-1432.000	-1438.400	-1444.800	-1451.200	-1457.600	-1464.000	-1470.400	-1476.800	-1483.200	-1489.600	-1496.000	-1502.400	-1508.800	-1515.200	-1521.600	-1528.000	-1534.400	-1540.800	-1547.200	-1553.600	-1560.000	-1566.400	-1572.800	-1579.200	-1585.600	-1592.000	-1598.400	-1604.800	-1611.200	-1617.600	-1624.000	-1630.400	-1636.800	-1643.200	-1649.600	-1656.000	-1662.400	-1668.800	-1675.200	-1681.600	-1688.000	-1694.400	-1700.800	-1707.200	-1713.600	-1720.000	-1726.400	-1732.800	-1739.200	-1745.600	-1752.000	-1758.400	-1764.800	-1771.200	-1777.600	-1784.000	-1790.400	-1796.800	-1803.200	-1809.600	-1816.000	-1822.400	-1828.800	-1835.200	-1841.600	-1848.000	-1854.400	-1860.800	-1867.200	-1873.600	-1880.000	-1886.400	-1892.800	-1899.200	-1905.600	-1912.000	-1918.400	-1924.800	-1931.200	-1937.600	-1944.000	-1950.400	-1956.800	-1963.200	-1969.600	-1976.000	-1982.400	-1988.800	-1995.200	-2001.600	-2008.000	-2014.400	-2020.800	-2027.200	-2033.600	-2040.000	-2046.400	-2052.800	-2059.200	-2065.600	-2072.000	-2078.400	-2084.800	-2091.200	-2097.600	-2104.000	-2110.400	-2116.800	-2123.200	-2129.600	-2136.000	-2142.400	-2148.800	-2155.200	-2161.600	-2168.000	-2174.400	-2180.800	-2187.200	-2193.600	-2200.000	-2206.400	-2212.800	-2219.200	-2225.600	-2232.000	-2238.400	-2244.800	-2251.200	-2257.600	-2264.000	-2270.400	-2276.800	-2283.200	-2289.600	-2296.000	-2302.400	-2308.800	-2315.200	-2321.600	-2328.000	-2334.400	-2340.800	-2347.200	-2353.600	-2360.000	-2366.400	-2372.800	-2379.200	-2385.600	-2392.000	-2398.400	-2404.800	-2411.200	-2417.600	-2424.000	-2430.400	-2436.800	-2443.200	-2449.600	-2456.000	-2462.400	-2468.800	-2475.200	-2481.600	-2488.000	-2494.400	-2500.800	-2507.200	-2513.600	-2520.000	-2526.400	-2532.800	-2539.200	-2545.600	-2552.000	-2558.400	-2564.800	-2571.200	-2577.600	-2584.000	-2590.400	-2596.800	-2603.200	-2609.600	-2616.000	-2622.400	-2628.800	-2635.200	-2641.600	-2648.000	-2654.400	-2660.800	-2667.200	-2673.600	-2680.000	-2686.400	-2692.800	-2699.200	-2705.600	-2712.000	-2718.400	-2724.800	-2731.200	-2737.600	-2744.000	-2750.400	-2756.800	-2763.200	-2769.600	-2776.000	-2782.400	-2788.800	-2795.200	-2801.600	-2808.000	-2814.400	-2820.800	-2827.200	-2833.600	-2840.000	-2846.400	-2852.800	-2859.200	-2865.600	-2872.000	-2878.400	-2884.800	-2891.200	-2897.600	-2904.000	-2910.400	-2916.800	-2923.200	-2929.600	-2936.000	-2942.400	-2948.800	-2955.200	-2961.600	-2968.000	-2974.400	-2980.800	-2987.200	-2993.600	-3000.000	-3006.400	-3012.800	-3019.200	-3025.600	-3032.000	-3038.400	-3044.800	-3051.200	-3057.600	-3064.000	-3070.400	-3076.800	-3083.200	-3089.600	-3096.000	-3102.400	-3108.800	-3115.200	-3121.600	-3128.000	-3134.400	-3140.800	-3147.200	-3153.600	-3160.000	-3166.400	-3172.800	-3179.200	-3185.600	-3192.000	-3198.400	-3204.800	-3211.200	-3217.600	-3224.000	-3230.400	-3236.800	-3243.200	-3249.600	-3256.000	-3262.400	-3268.800	-3275.200	-3281.600	-3288.000	-3294.400	-3300.800	-3307.200	-3313.600	-3320.000	-3326.400	-3332.800	-3339.200	-3345.600	-3352.000	-3358.400	-3364.800	-3371.200	-3377.600	-3384.000	-3390.400	-3396.800	-3403.200	-3409.600	-3416.000	-3422.400	-3428.800	-3435.200	-3441.600	-3448.000	-3454.400	-3460.800	-3467.200	-3473.600	-3480.000	-3486.400	-3492.800	-3499.200	-3505.600	-3512.000	-3518.400	-3524.800	-3531.200	-3537.600	-3544.000	-3550.400	-3556.800	-3563.200	-3569.600	-3576.000	-3582.400	-3588.800	-3595.200	-3601.600	-3608.000	-3614.400	-3620.800	-3627.200	-3633.600	-3640.000	-3646.400	-3652.800	-3659.200	-3665.600	-3672.000	-3678.400	-3684.800	-3691.200	-3697.600	-3704.000	-3710.400	-3716.800	-3723.200	-3729.600	-3736.000	-3742.400	-3748.800	-3755.200	-3761.600	-3768.000	-3774.400	-3780.800	-3787.200	-3793.600	-3800.000	-3806.400	-3812.800	-3819.200	-3825.600	-3832.000	-3838.400	-3844.800	-3851.200	-3857.600	-3864.000	-3870.400	-3876.800	-3883.200	-3889.600	-3896.000	-3902.400	-3908.800	-3915.200	-3921.600	-3928.000	-3934.400	-3940.800	-3947.200	-3953.600	-3960.000	-3966.400	-3972.800	-3979.200	-3985.600	-3992.000	-3998.400	-4004.800	-4011.200	-4017.600	-4024.000	-4030.400	-4036.800	-4043.200	-4049.600	-4056.000	-4062.400	-4068.800	-4075.200	-4081.600	-4088.000	-4094.400

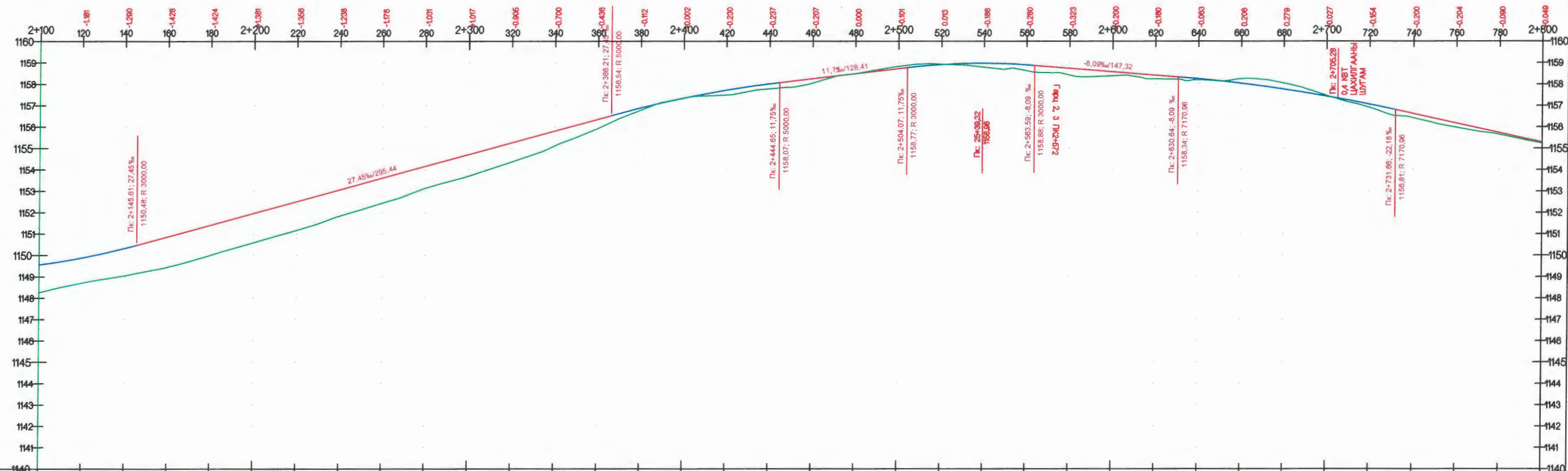

Орны чийгшигчийн зэрэг	Хөндлөн огтлолын төрөл		Эзүү	Баруун
Эзүүн өргөдөл	Налуу, % , Боосо муруй, м		21+00,98 ↓ R - 3000	27,48%
Төлөвлөсөн түвшин, м	<p>21+00,98 ↓ R - 3000</p> <p>27,48%</p> <p>22+00,00</p> <p>24+44,85 ↑ R - 6000 K - 78,4</p> <p>11,75%</p> <p>25+39,32 ↑ R - 3000 K - 22,25</p> <p>8,09%</p> <p>26+30,84 ↑ R - 7171 K - 101,0</p> <p>215,72</p> <p>22,18%</p>			
Газрын түвшин, м	1148,588	1148,706	1149,387	1150,332
Зай хэмжээ, м	20	20	20	20
Пикет	958,88			
Хөтөө муруй	y - 17° 20'36"			
Километр	R - 2500,00			
	L - 158,58			
	430,74			

Захиалагч:	Гүйцэтгэгч:	"ЧИНГИС ХОТ НОРОВЛИН ЧИГЛЭЛИЙН АВТО ЗАМЫН ТРАССЫН ӨӨРЧЛӨЛТИЙН НАРИЙВЧИЛСАН ЗУРАГ ТӨСӨЛ		БДТ
		Захирал:	Т.Мөнхжаргал	Масштаб M1:2000
Монгол Улс, Улаанбаатар хот, Чингисийн өргөн чөлөө -11, Засгийн газрын 13 дугаар байр	УБ хот БЗ дүүрэг 25-р хороо 68-17 тоот	Гүйцэтгэсэн:	Д.Ганбат	Үе шат
ЗАМ ТЭЭВРИЙН ХӨГЖЛИЙН ЯАМ	"Арвай Нутгийн зам" ХХК	Инженер:	Т.Азхүү	Хуудас
		Шалгасан:	Д.Ганбат	A3
				4
				10
			Шифр: 2018/12	2018 он 11 сар

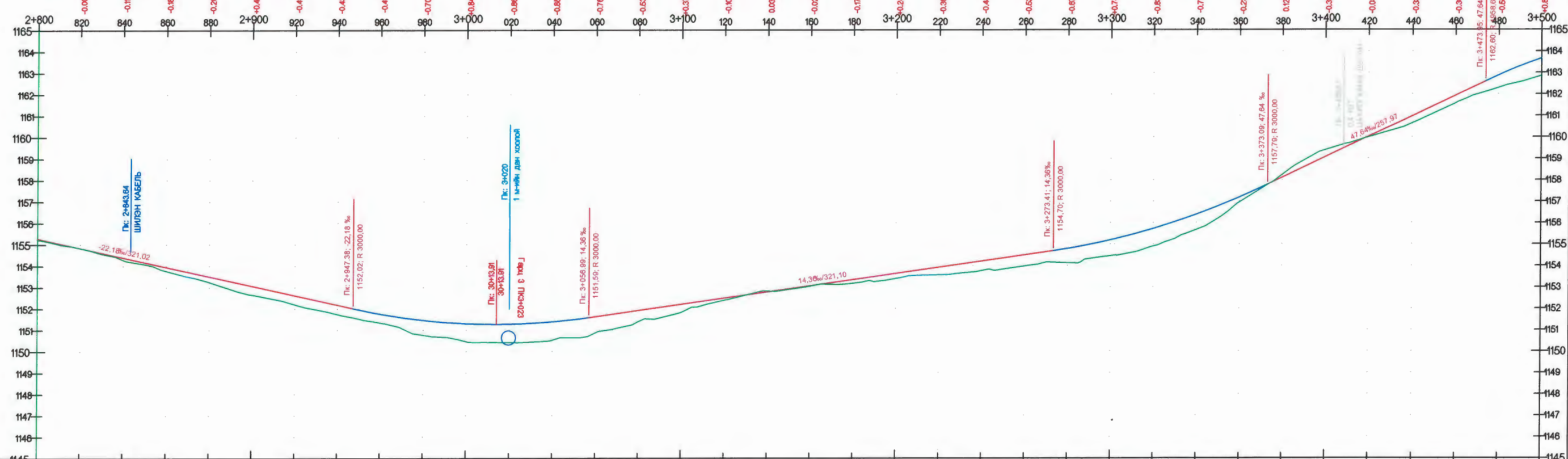
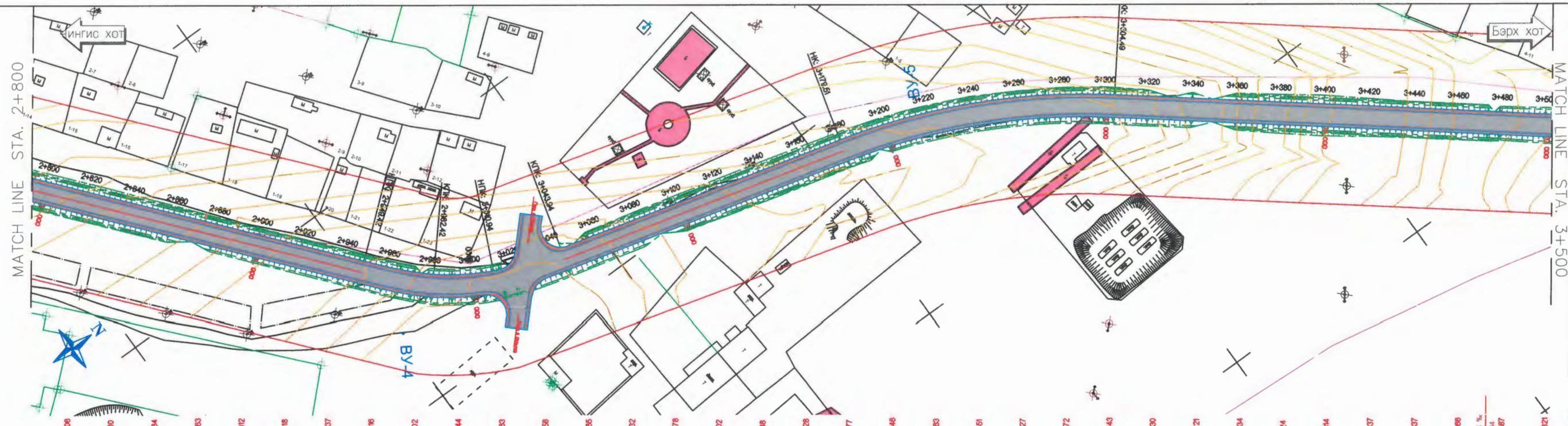

Орны чийгшигчийн аарга	Зүүн Баруун	
Хөндлөн огтлолын төрөл	Баруун	
Налуу, ‰, Бооно муруй, м	215,72	
Төлөвлөсөн түвшин, м	1155,72	
Газрын түвшин, м	1155,72	
Зай хэмжээ, м	20	
Гякет	Хөтөө муруй	
Километр	430,74	
	L = 33,00 K = 16,49	
	y = 141°44'50" R = 100,00 L = 28,53	
	135,57	
	y = 168°07'52" R = 300,00 L = 124,98	
	207,83	

Захиалагч:	Гүйцэтгэгч:	"ЧИНГИС ХОТ НОРОВЛИН ЧИГЛЭЛИЙН АВТО ЗАМЫН ТРАССЫН ӨӨРЧЛӨЛТИЙН НАРИЙВЧИЛСАН ЗУРАГ ТӨСӨЛ"	БДТ
		Захирал: Т.Мөнхжаргал	Масштаб М1:2000
Монгол Улс, Улаанбаатар хот, Чингисийн өргөн чөлөө -11, Засгийн газрын 13 дугаар байр	УБ хот 53 дугаар 25-р хороо 68-17 тоот	Гүйцэтгэсэн: Д.Ганбат	Үе шат
ЗАМ ТЭЗВЭРИЙН ХӨГЖЛИЙН ЯАМ	"Арвей Нутгийн зам" ХХК	Инженер: Т.Азхүү	Хуудас
		Шалгасан: Д.Ганбат	А3
			4
			10
		Шифр: 2018/12	2018 он 11 сар

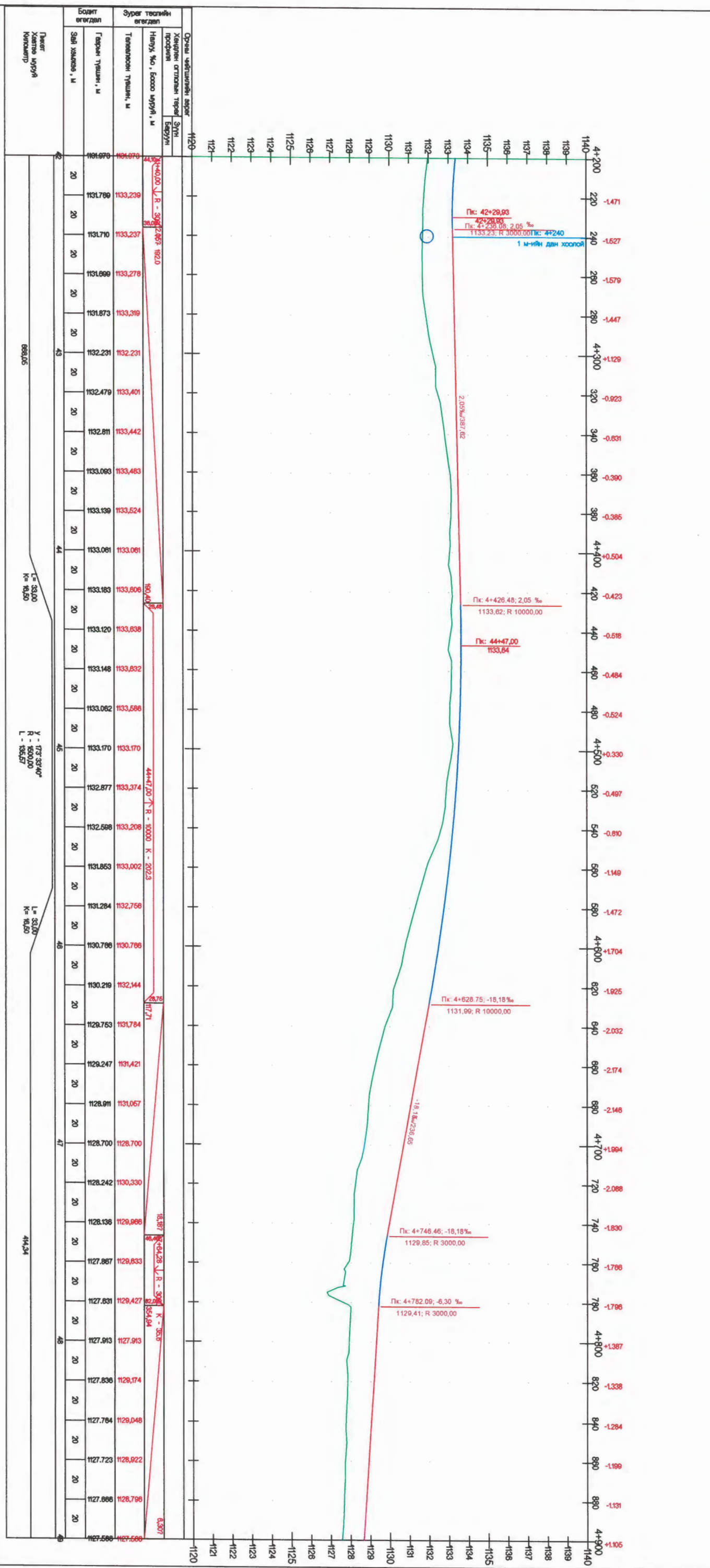
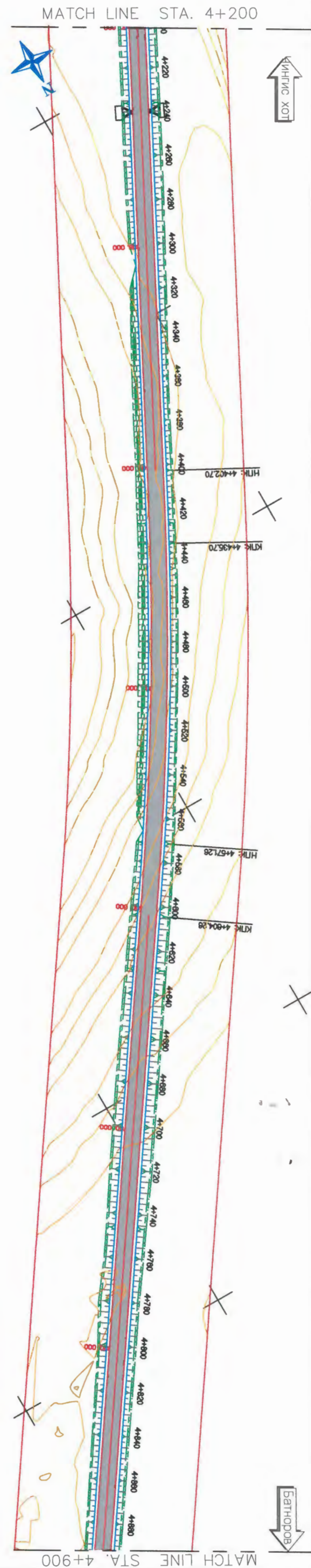

Бодит өгөгдөл	Зуралт өгөгдөл	Орчин үеийн зуралт өгөгдөл	Хөндлөн огтлолын төрөл	Эзлэхүүн
Тангарагын талбай, м	1131.970	1131.970	Хөндлөн огтлолын төрөл	Эзлэхүүн
Тангарагын талбай, м	1131.769	1131.769	Хөндлөн огтлолын төрөл	Эзлэхүүн
Тангарагын талбай, м	1131.710	1131.710	Хөндлөн огтлолын төрөл	Эзлэхүүн
Тангарагын талбай, м	1131.699	1131.699	Хөндлөн огтлолын төрөл	Эзлэхүүн
Тангарагын талбай, м	1131.873	1131.873	Хөндлөн огтлолын төрөл	Эзлэхүүн
Тангарагын талбай, м	1132.231	1132.231	Хөндлөн огтлолын төрөл	Эзлэхүүн
Тангарагын талбай, м	1132.479	1132.479	Хөндлөн огтлолын төрөл	Эзлэхүүн
Тангарагын талбай, м	1132.811	1132.811	Хөндлөн огтлолын төрөл	Эзлэхүүн
Тангарагын талбай, м	1133.063	1133.063	Хөндлөн огтлолын төрөл	Эзлэхүүн
Тангарагын талбай, м	1133.139	1133.139	Хөндлөн огтлолын төрөл	Эзлэхүүн
Тангарагын талбай, м	1133.061	1133.061	Хөндлөн огтлолын төрөл	Эзлэхүүн
Тангарагын талбай, м	1133.183	1133.183	Хөндлөн огтлолын төрөл	Эзлэхүүн
Тангарагын талбай, м	1133.120	1133.120	Хөндлөн огтлолын төрөл	Эзлэхүүн
Тангарагын талбай, м	1133.148	1133.148	Хөндлөн огтлолын төрөл	Эзлэхүүн
Тангарагын талбай, м	1133.062	1133.062	Хөндлөн огтлолын төрөл	Эзлэхүүн
Тангарагын талбай, м	1133.170	1133.170	Хөндлөн огтлолын төрөл	Эзлэхүүн
Тангарагын талбай, м	1132.877	1132.877	Хөндлөн огтлолын төрөл	Эзлэхүүн
Тангарагын талбай, м	1132.598	1132.598	Хөндлөн огтлолын төрөл	Эзлэхүүн
Тангарагын талбай, м	1131.853	1131.853	Хөндлөн огтлолын төрөл	Эзлэхүүн
Тангарагын талбай, м	1131.284	1131.284	Хөндлөн огтлолын төрөл	Эзлэхүүн
Тангарагын талбай, м	1130.786	1130.786	Хөндлөн огтлолын төрөл	Эзлэхүүн
Тангарагын талбай, м	1130.216	1130.216	Хөндлөн огтлолын төрөл	Эзлэхүүн
Тангарагын талбай, м	1129.753	1129.753	Хөндлөн огтлолын төрөл	Эзлэхүүн
Тангарагын талбай, м	1129.247	1129.247	Хөндлөн огтлолын төрөл	Эзлэхүүн
Тангарагын талбай, м	1128.911	1128.911	Хөндлөн огтлолын төрөл	Эзлэхүүн
Тангарагын талбай, м	1128.700	1128.700	Хөндлөн огтлолын төрөл	Эзлэхүүн
Тангарагын талбай, м	1128.242	1128.242	Хөндлөн огтлолын төрөл	Эзлэхүүн
Тангарагын талбай, м	1128.136	1128.136	Хөндлөн огтлолын төрөл	Эзлэхүүн
Тангарагын талбай, м	1127.987	1127.987	Хөндлөн огтлолын төрөл	Эзлэхүүн
Тангарагын талбай, м	1127.831	1127.831	Хөндлөн огтлолын төрөл	Эзлэхүүн
Тангарагын талбай, м	1127.913	1127.913	Хөндлөн огтлолын төрөл	Эзлэхүүн
Тангарагын талбай, м	1127.836	1127.836	Хөндлөн огтлолын төрөл	Эзлэхүүн
Тангарагын талбай, м	1127.764	1127.764	Хөндлөн огтлолын төрөл	Эзлэхүүн
Тангарагын талбай, м	1127.723	1127.723	Хөндлөн огтлолын төрөл	Эзлэхүүн
Тангарагын талбай, м	1127.886	1127.886	Хөндлөн огтлолын төрөл	Эзлэхүүн

Захиалагч: "ЧИНГИС ХОТ НОРОВЛИН ЧИГЛЭЛИЙН АВТО ЗАМЫН ТРАССЫН ӨӨРЧЛӨЛТИЙН НАРИЙВЧИЛСАН ЗУРАГ ТӨСӨЛ"

Гүйцэтгэгч: Т.Мөнхжаргал

Захирагч: Д.Ганбат

Гүйцэтгэсэн: Д.Ганбат

Инженер: Т.Дэвхүү

Шалгасан: Д.Ганбат

Байгуулалт дагуу төлөвлөлт

Бэрх тоогон дундуур

дайран өнгөрөх 6,2км авто зам

Шифр: 2018/12

Масштаб М1:2000

Үе шат Хуудас

А3 7 10

2018 он 11 сар

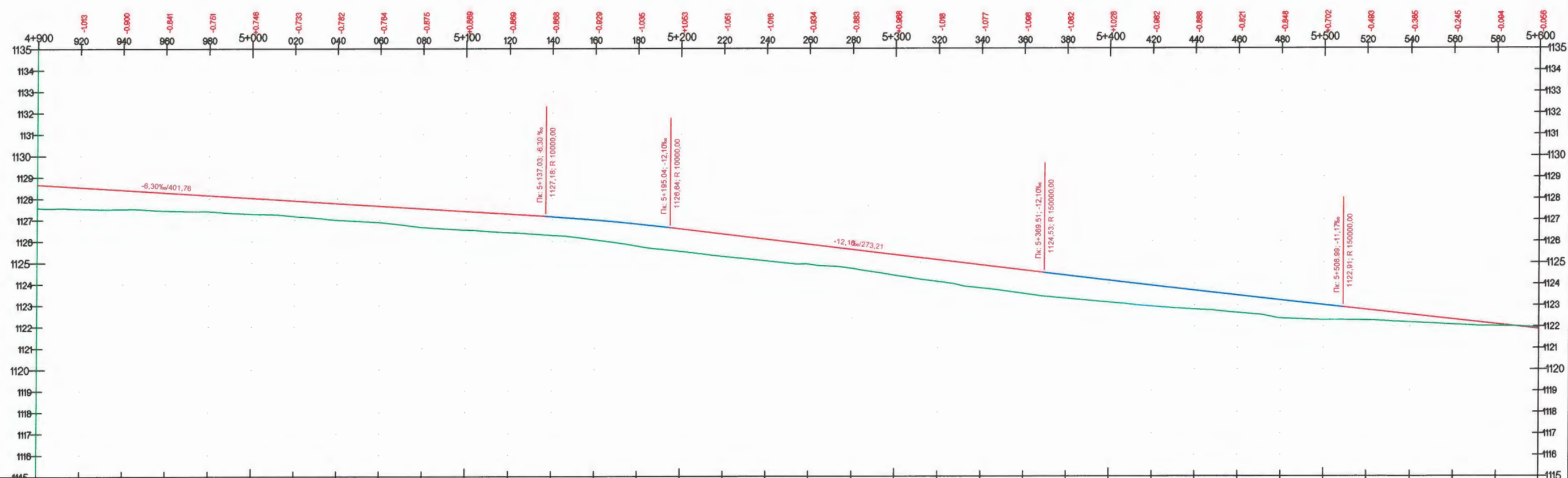
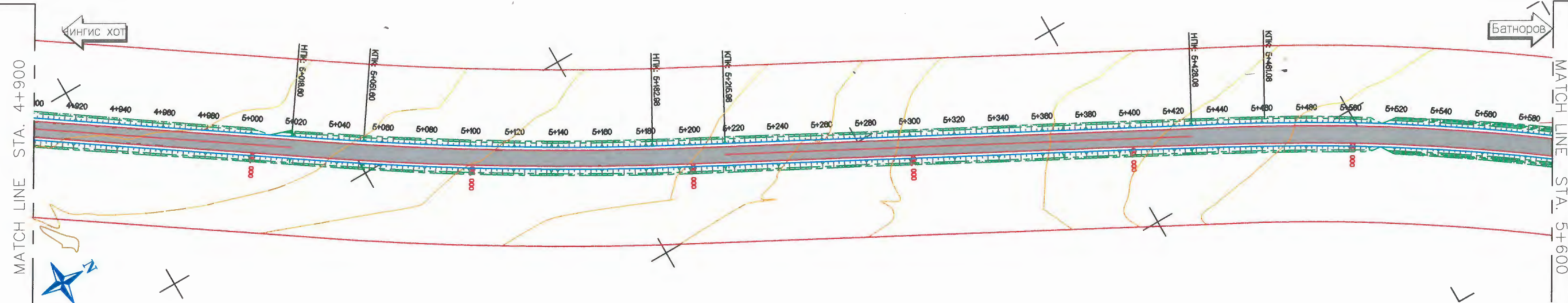

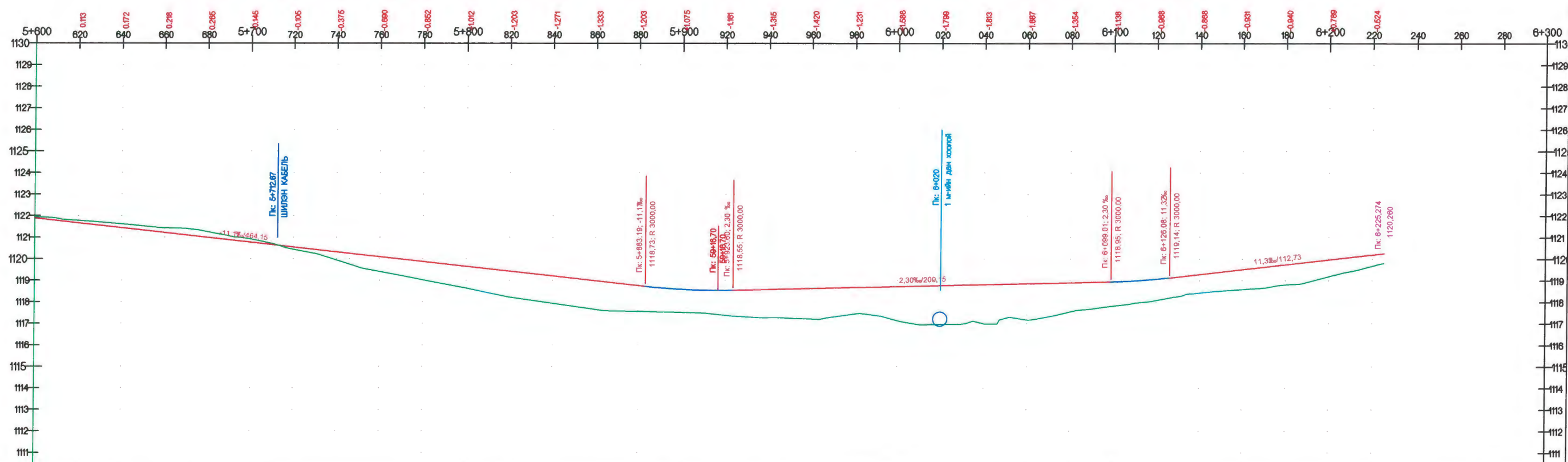
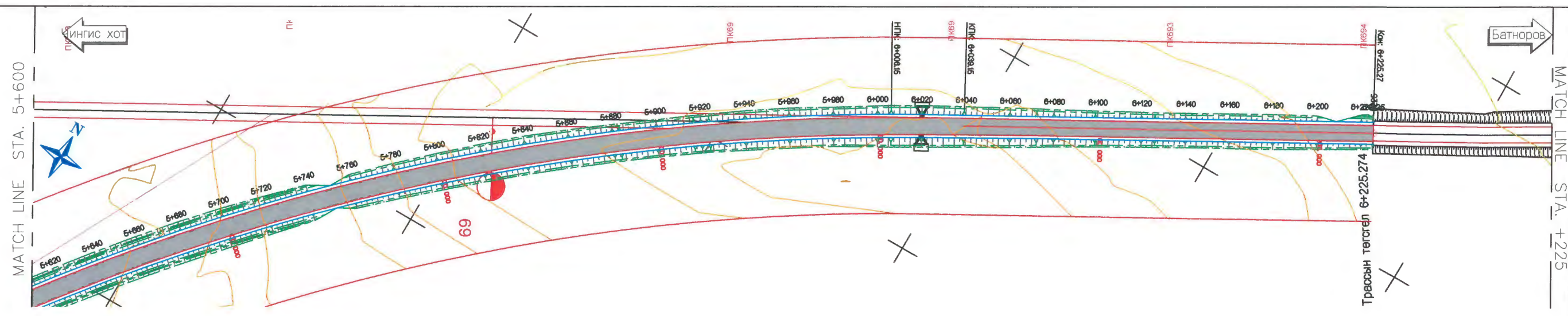

Баярлалт өгөгдөл	Орны чийгшилтийн зэрэг	
	Хөндлөн огтлолын тэрэг профиля	Зүүн Баруун
Налуу %, Боосо муруй, м	354,94	11,177
Төлөвлөсөн түвшин, м	1127,531	1122,539
Газрын түвшин, м	1127,531	1122,539
Зай хэмжээ, м	20	20
Пикет Хөтөө муруй Километр	414,34	212,90

<p>МОНГОЛ УЛСЫН ТРАНСПОРТЫН ТӨСВИЙН ХАМГААГАГЧ</p> <p>Монгол Улс, Улаанбаатар хот, Чингисийн өргөн чөлөө -II, Засгийн газрын 13 дугаар байр</p> <p>ЗАМ ТЭЭВРИЙН ХӨГЖЛИЙН ЯАМ</p>	<p>УБ хот 53 дүүрэг 25-р хороо 88-17 тоот</p> <p>"Арвай Нуртийн зай" ХХК</p>	<p>Захиалагч: "ЧИНГИС ХОТ НОРОВЛИН ЧИГЛЭЛИЙН АВТО ЗАМЫН ТРАССЫН ӨӨРЧЛӨЛТИЙН НАРИЙВЧИЛСАН ЗУРАГ ТӨСӨЛ"</p>		БДТ	
		<p>Захирал: Т.Мөнхжаргал</p> <p>Гүйцэтгэсэн: Д.Ганбат</p> <p>Инженер: Т.Азхүү</p> <p>Шалгасан: Д.Ганбат</p>	<p>Байгуулалт дагуу төлөвлөлт Бэрх тосгон дундуур дайран өнгөрөх 6,2км авто зам</p> <p>Шифр: 2018/12</p>	<p>Масштаб M1:2000</p> <p>Үе шат Хуудас</p> <p>A3 8 10</p> <p>2018 он 11 сар</p>	



Орны чийгшилтийн зөрөг																																																																																																																																																																																																																																																																																																																																																																																																																																																																																																																																																																																																																																																																																																																																																																																																																																																																																																																																																																																											
Хөндлөн огтлолын төрөл	Зүүн																																																																																																																																																																																																																																																																																																																																																																																																																																																																																																																																																																																																																																																																																																																																																																																																																																																																																																																																																																																										
Профиля	Баруун																																																																																																																																																																																																																																																																																																																																																																																																																																																																																																																																																																																																																																																																																																																																																																																																																																																																																																																																																																																										
Налуу % , Босоо муруй , м	374,21																																																																																																																																																																																																																																																																																																																																																																																																																																																																																																																																																																																																																																																																																																																																																																																																																																																																																																																																																																																										
Төлөвлөсөн түвшин , м	1121,946	1121,989	1121,448	1121,222	1120,989	1120,920	1120,582	1120,328	1120,105	1119,882	1118,647	1118,436	1118,211	1117,940	1117,665	1117,388	1117,105	1116,822	1116,539	1116,256	1115,973	1115,690	1115,407	1115,124	1114,841	1114,558	1114,275	1113,992	1113,709	1113,426	1113,143	1112,860	1112,577	1112,294	1112,011	1111,728	1111,445	1111,162	1110,879	1110,596	1110,313	1110,030	1109,747	1109,464	1109,181	1108,898	1108,615	1108,332	1108,049	1107,766	1107,483	1107,200	1106,917	1106,634	1106,351	1106,068	1105,785	1105,502	1105,219	1104,936	1104,653	1104,370	1104,087	1103,804	1103,521	1103,238	1102,955	1102,672	1102,389	1102,106	1101,823	1101,540	1101,257	1100,974	1100,691	1100,408	1100,125	1099,842	1099,559	1099,276	1098,993	1098,710	1098,427	1098,144	1097,861	1097,578	1097,295	1097,012	1096,729	1096,446	1096,163	1095,880	1095,597	1095,314	1095,031	1094,748	1094,465	1094,182	1093,899	1093,616	1093,333	1093,050	1092,767	1092,484	1092,201	1091,918	1091,635	1091,352	1091,069	1090,786	1090,503	1090,220	1089,937	1089,654	1089,371	1089,088	1088,805	1088,522	1088,239	1087,956	1087,673	1087,390	1087,107	1086,824	1086,541	1086,258	1085,975	1085,692	1085,409	1085,126	1084,843	1084,560	1084,277	1083,994	1083,711	1083,428	1083,145	1082,862	1082,579	1082,296	1082,013	1081,730	1081,447	1081,164	1080,881	1080,598	1080,315	1080,032	1079,749	1079,466	1079,183	1078,900	1078,617	1078,334	1078,051	1077,768	1077,485	1077,202	1076,919	1076,636	1076,353	1076,070	1075,787	1075,504	1075,221	1074,938	1074,655	1074,372	1074,089	1073,806	1073,523	1073,240	1072,957	1072,674	1072,391	1072,108	1071,825	1071,542	1071,259	1070,976	1070,693	1070,410	1070,127	1069,844	1069,561	1069,278	1068,995	1068,712	1068,429	1068,146	1067,863	1067,580	1067,297	1067,014	1066,731	1066,448	1066,165	1065,882	1065,599	1065,316	1065,033	1064,750	1064,467	1064,184	1063,901	1063,618	1063,335	1063,052	1062,769	1062,486	1062,203	1061,920	1061,637	1061,354	1061,071	1060,788	1060,505	1060,222	1059,939	1059,656	1059,373	1059,090	1058,807	1058,524	1058,241	1057,958	1057,675	1057,392	1057,109	1056,826	1056,543	1056,260	1055,977	1055,694	1055,411	1055,128	1054,845	1054,562	1054,279	1054,000	1053,717	1053,434	1053,151	1052,868	1052,585	1052,302	1052,019	1051,736	1051,453	1051,170	1050,887	1050,604	1050,321	1050,038	1049,755	1049,472	1049,189	1048,906	1048,623	1048,340	1048,057	1047,774	1047,491	1047,208	1046,925	1046,642	1046,359	1046,076	1045,793	1045,510	1045,227	1044,944	1044,661	1044,378	1044,095	1043,812	1043,529	1043,246	1042,963	1042,680	1042,397	1042,114	1041,831	1041,548	1041,265	1040,982	1040,699	1040,416	1040,133	1039,850	1039,567	1039,284	1039,001	1038,718	1038,435	1038,152	1037,869	1037,586	1037,303	1037,020	1036,737	1036,454	1036,171	1035,888	1035,605	1035,322	1035,039	1034,756	1034,473	1034,190	1033,907	1033,624	1033,341	1033,058	1032,775	1032,492	1032,209	1031,926	1031,643	1031,360	1031,077	1030,794	1030,511	1030,228	1029,945	1029,662	1029,379	1029,096	1028,813	1028,530	1028,247	1027,964	1027,681	1027,398	1027,115	1026,832	1026,549	1026,266	1025,983	1025,700	1025,417	1025,134	1024,851	1024,568	1024,285	1024,002	1023,719	1023,436	1023,153	1022,870	1022,587	1022,304	1022,021	1021,738	1021,455	1021,172	1020,889	1020,606	1020,323	1020,040	1019,757	1019,474	1019,191	1018,908	1018,625	1018,342	1018,059	1017,776	1017,493	1017,210	1016,927	1016,644	1016,361	1016,078	1015,795	1015,512	1015,229	1014,946	1014,663	1014,380	1014,097	1013,814	1013,531	1013,248	1012,965	1012,682	1012,399	1012,116	1011,833	1011,550	1011,267	1010,984	1010,701	1010,418	1010,135	1009,852	1009,569	1009,286	1009,003	1008,720	1008,437	1008,154	1007,871	1007,588	1007,305	1007,022	1006,739	1006,456	1006,173	1005,890	1005,607	1005,324	1005,041	1004,758	1004,475	1004,192	1003,909	1003,626	1003,343	1003,060	1002,777	1002,494	1002,211	1001,928	1001,645	1001,362	1001,079	1000,796	1000,513	1000,230	999,947	999,664	999,381	999,098	998,815	998,532	998,249	997,966	997,683	997,400	997,117	996,834	996,551	996,268	995,985	995,702	995,419	995,136	994,853	994,570	994,287	994,004	993,721	993,438	993,155	992,872	992,589	992,306	992,023	991,740	991,457	991,174	990,891	990,608	990,325	990,042	989,759	989,476	989,193	988,910	988,627	988,344	988,061	987,778	987,495	987,212	986,929	986,646	986,363	986,080	985,797	985,514	985,231	984,948	984,665	984,382	984,099	983,816	983,533	983,250	982,967	982,684	982,401	982,118	981,835	981,552	981,269	980,986	980,703	980,420	980,137	979,854	979,571	979,288	979,005	978,722	978,439	978,156	977,873	977,590	977,307	977,024	976,741	976,458	976,175	975,892	975,609	975,326	975,043	974,760	974,477	974,194	973,911	973,628	973,345	973,062	972,779	972,496	972,213	971,930	971,647	971,364	971,081	970,798	970,515	970,232	969,949	969,666	969,383	969,100	968,817	968,534	968,251	967,968	967,685	967,402	967,119	966,836	966,553	966,270	965,987	965,704	965,421	965,138	964,855	964,572	964,289	964,006	963,723	963,440	963,157	962,874	962,591	962,308	962,025	961,742	961,459	961,176	960,893	960,610	960,327	960,044	959,761	959,478	959,195	958,912	958,629	958,346	958,063	957,780	957,497	957,214	956,931	956,648	956,365	956,082	955,799	955,516	955,233	954,950	954,667	954,384	954,101	953,818	953,535	953,252	952,969	952,686	952,403	952,120	951,837	951,554	951,271	950,988	950,705	950,422	950,139	949,856	949,573	949,290	949,007	948,724	948,441	948,158	947,875	947,592	947,309	947,026	946,743	946,460	946,177	945,894	945,611	945,328	945,045	944,762	944,479	944,196	943,913	943,630	943,347	943,064	942,781	942,498	942,215	941,932	941,649	941,366	941,083	940,800	940,517	940,234	939,951	939,668	939,385	939,102	938,819	938,536	938,253	937,970	937,687	937,404	937,121	936,838	936,555	936,272	935,989	935,706	935,423	935,140	934,857	934,574	934,291	934,008	933,725	933,442	933,159	932,876	932,593	932,310	932,027	931,744	931,461	931,178	930,895	930,612	930,329	930,046	929,763	929,480	929,197	928,914	928,631	928,348	928,065	927,782	927,499	927,216	926,933	926,650	926,367	926,084	925,801	925,518	925,235	924,952	924,669	924,386	924,103	923,820	923,537	923,254	922,971	922,688	922,405	922,122	921,839	921,556	921,273	920,990	920,707	920,424	920,141	919,858	919,575	919,292	919,009	918,726	918,443	918,160	917,877	917,594	917,311	917,028	916,745	916,462	916,179	915,896	915,613	915,330	915,047	914,764	914,481	914,198	913,915	913,632	913,349	913,066	912,783	912,500	912,217	911,934	911,651	911,368	911,085	910,802	910,519	910,236	909,953	909,670	909,387	909,104	908,821	908,538	908,255	907,972	907,689	907,406	907,123	906,840	906,557	906,274	905,991	905,708	905,425	905,142	904,859	904,576	904,293	904,010	903,727	903,444	903,161	902,878	902,595	902,312	902,029	901,746	901,463	901,180	900,897	900,614	900,331	900,048	899,765	899,482	899,199	898,916	898,633	898,350	898,067	897,784	897,501	897,218	896,935	896,652	896,369	896,086	895,803	895,520	895,237	894,954	894,671	894,388	894,105	893,822	893,539	893,256	892,973	892,690	892,407	892,124	891,841	891,558	891,275	890,992	890,709	890,426	890,143	889,860	889,577	889,294	889,011	888,728	888,445	888,162	887,879	887,596	887,313	887,030	886,747	886,464	886,181	885,898	885,615	885,332	885,049	884,766	884,483	884,200	883,917	883,634	883,351	883,068	882,785	882,502	882,219	881,936	881,653	881,370	881,087	880,804	880,521	880,238	879,955	879,672	879,389	879,106	878,823	878,540	878,257	877,974	877,691	877,408	877,125	876,842	876,559	876,276	875,993	875,710	875,427	875,144	874,861	874,578	874,295	874,012	873,729	873,446	873,163	872,880	872,597	872,314	872,031	871,748	871,465	871,182	870,899	870,616	870,333	870,050	869,767	869,484	869,201	868,918	868,635	868,352	868,069	867,786	867,503	867,220	866,937	866,654	866,371	866,088	865,805	865,522	865,239	864,956	864,673	864,390	864,107	863,824	863,541	863,258	862,975	862,692	862,409	862,126	861,843	861,560	861,277	860,994	860,711	860,428	860,145	859,862	859,579	859,296	859,013	858,730	858,447	858,164	857,881	857,598	857,315	857,032	856,749	856,466	856,183	855,900	855,617	855,334	855,051	854,768	854,485	854,202	853,919	853,636	853,353	853,070	852,787	852,504	852,221	851,938	851,655

Эргэцийн байгуулалт
 Бэрх тосгон дундуур дайран өнгөрөх 6,2км авто зам

Захиалагч:	Гүйцэтгэгч:	"ЧИНГИС ХОТ НОРОВЛИН ЧИГЛЭЛИЙН АВТО ЗАМЫН ТРАССЫН ӨӨРЧЛӨЛТИЙН НАРИЙВЧИЛСАН ЗУРАГ ТӨСӨЛ			ЭБ		
 Монгол Улс, Улаанбаатар хот, Чингисийн өргөн чөлөө -11, Засгийн газрын 13 дугаар байр ЗАМ ТЭЭВРИЙН ХӨГЖЛИЙН ЯАМ	 УБ хот 63 дүүрэг 25-р хороо 68-17 тоот "Арвай Нутгийн зам" ХХК	Захирал:	Т.Мөнхжаргал	Эргэцийн байгуулалт Бэрх тосгон дундуур дайран өнгөрөх 6,2км авто зам Шифр: 2018/12	Масштаб М1:2000		
		Гүйцэтгэсэн:	Д.Ганбат		Үе шат	Хуудас	
		Инженер:	Т.Азхүү		А3	1	1
		Шалгасан:	Д.Ганбат		2018 он 11 сар		

ЭРГЭЦИЙН БАЙГУУЛАЛТ 1

Радиус, м	L1, м	L2, м	Виращ, ‰	Байршил ПК+			
				ШТЭ	МЭ	МГ	ШМТ
1000			0.026	69.96	102.96	767.303	800.303

ПК	Зүүн				Баруун			
	Хөвөө		Хучилт		Хучилт		Хөвөө	
	Өргөн, м	Налуу, ‰	Өргөн, м	Налуу, ‰	Өргөн, м	Налуу, ‰	Өргөн, м	Налуу, ‰
36.959		-0.02		-0.02	0	-0.02		-0.02
94.35		0.02		0.02	0.526	-0.02		-0.02
102.959		0.026		0.02	0.6	-0.026		-0.02
767.303		0.026		0.02	0.6	-0.026		-0.02
775.912		0.02		0.02	0.526	-0.02		-0.02
833.303		-0.02		-0.02	0	-0.02		-0.02

ЭРГЭЦИЙН БАЙГУУЛАЛТ 2

Радиус, м	L1, м	L2, м	Виращ, ‰	Байршил ПК+			
				ШТЭ	МЭ	МГ	ШМТ
300			0.033		3179.51	3304.49	

ПК	Зүүн				Баруун			
	Хөвөө		Хучилт		Хучилт		Хөвөө	
	Өргөн, м	Налуу, ‰	Өргөн, м	Налуу, ‰	Өргөн, м	Налуу, ‰	Өргөн, м	Налуу, ‰
3186.08		-0.02		-0.02		-0.02		-0.02
3186.08		0.02		0.02		-0.02		-0.02
3186.18		0.02		0.033		-0.02		-0.033
3297.82		0.02		0.033		-0.02		-0.033
3297.92		0.02		0.02		-0.02		-0.02
3297.92		-0.02		-0.02		-0.02		-0.02

ЭРГЭЦИЙН БАЙГУУЛАЛТ 3

Радиус, м	L1, м	L2, м	Виращ, ‰	Байршил ПК+			
				ШТЭ	МЭ	МГ	ШМТ
1000			0.02	3512.11	3545.11	3701.65	3734.65

ПК	Зүүн				Баруун			
	Хөвөө		Хучилт		Хучилт		Хөвөө	
	Өргөн, м	Налуу, ‰	Өргөн, м	Налуу, ‰	Өргөн, м	Налуу, ‰	Өргөн, м	Налуу, ‰
3479.11		-0.02		-0.02		-0.02		-0.02
3545.01		-0.02		-0.02		0.02		0.02
3545.11		-0.02		-0.02		0.02		0.02
3701.65		-0.02		-0.02		0.02		0.02
3701.75		-0.02		-0.02		0.02		0.02
3767.65		-0.02		-0.02		-0.02		-0.02

ЭРГЭЦИЙН БАЙГУУЛАЛТ 4

Радиус, м	L1, м	L2, м	Виращ, ‰	Байршил ПК+			
				ШТЭ	МЭ	МГ	ШМТ
1000			0.02	5428.08	5461.08	6006.16	6039.16

ПК	Зүүн				Баруун			
	Хөвөө		Хучилт		Хучилт		Хөвөө	
	Өргөн, м	Налуу, ‰	Өргөн, м	Налуу, ‰	Өргөн, м	Налуу, ‰	Өргөн, м	Налуу, ‰
5395.08		-0.02		-0.02		-0.02		-0.02
5460.98		0.02		0.02	0.599	-0.02		-0.02
5461.08		0.02		0.02	0.6	-0.02		-0.02
6006.16		0.02		0.02	0.6	-0.02		-0.02
6006.26		0.02		0.02	0.599	-0.02		-0.02
6072.16		-0.02		-0.02		-0.02		-0.02

Захиалагч:



Монгол Улс, Улаанбаатар хот,
Чингисийн өргөн чөлөө -11,
Засгийн гварын 13 дугаар байр

ЗАМ ТЭЭВРИЙН
ХӨГЖЛИЙН ЯАМ

Гүйцэтгэгч:



УБ хот 53 дүүрэг 25-р
хороо 88-17 тоот

"Арвай Нутгийн зам" ХХК

"ЧИНГИС ХОТ НОРОВЛИН ЧИГЛЭЛИЙН АВТО ЗАМЫН ТРАССЫН
ӨӨРЧЛӨЛТИЙН НАРИЙВЧИЛСАН ЗУРАГ ТӨСӨЛ

Захирал: Т.Мөнхжаргал

Гүйцэтгэгсэн: Д.Ганбат

Инженер: Т.Азхүү

Шалгасан: Д.Ганбат

Эргэцийн байгуулалт
Бэрх тосгон дундуур
дайран өнгөрөх
6,2км авто зам

Шифр: 2018/12

ЭБ







Масштаб М1:2000

Үе шат Хуудас

А3 1 1

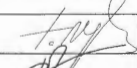
2018 он 11 сар

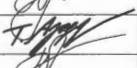
ЗАМЫН ХУЧИЛТ БОЛОН БУСАД БҮТЭЭЦИЙГ ХАРУУЛСАН НЭГ МАЯГИЙН ХӨНДЛӨН ОГТЛОЛ

<p>Захиалагч:</p>  <p>Могол Улс, Улаанбаатар хот, Чингисийн өргөн чөлөө -II, Засгийн газрын 13 дугаар байр</p>	<p>Гүйцэтгэгч:</p>  <p>УБ хот 63 дүүрэг 25-р хороо 68-17 тоот</p>	<p>"ЧИНГИС ХОТ НОРОВЛИН ЧИГЛЭЛИЙН АВТО ЗАМЫН ТРАССЫН ӨӨРЧЛӨЛТИЙН НАРИЙВЧИЛСАН ЗУРАГ ТӨСӨЛ</p>		<p align="center">БДТ</p>	
		<p>Захирал: Т.Мөнхжаргал</p>		<p align="center">Масштаб М1:75</p>	
		<p>Гүйцэтгэсэн: Д.Ганбат</p>		<p>Үе шат</p>	<p>Хуудас</p>
		<p>Инженер: Т.Азхүү</p>		<p>A3</p>	
<p>ЗАМ ТЭЭВРИЙН ХӨГЖЛИЙН ЯАМ</p>	<p>"Арвай Нутгийн зем" ХХК</p>	<p>Шалгасан: Д.Ганбат</p>		<p>Шифр: 2018/12</p>	<p>2018 он 11 сар</p>

ЗАМЫН ХУЧИЛТ БОЛОН БУСАД БҮТЭЭЦИЙГ ХАРУУЛСАН НЭГ МАЯГИЙН ХӨНДЛӨН ОГТЛОЛ

Бэрх тосгон дундуур дайран өнгөрөх 6,2км авто зам

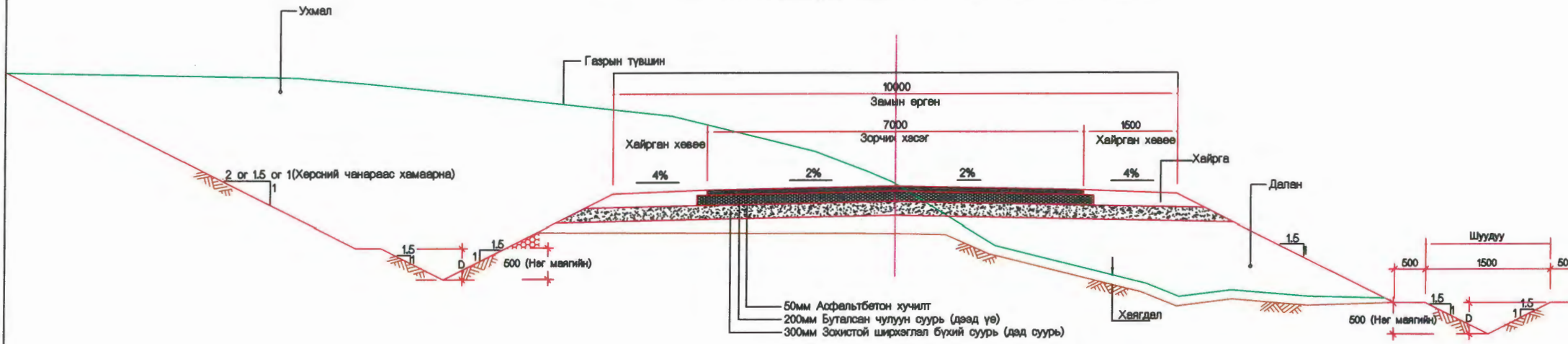

ТАЙЛБАР:

1. Бүх хэмжээсүүдийг мм-р өгөв (өөрөөр заагаагүй бол)
2. Хучилт болон хөвөөний хөндлөн хэвгий нь замын шулуун хэсэгт тохирно. Муруй ба эргэц дээр эсэх хөндлөн хэвгийг төлөвлөнө.
3. Хэрэв ухмалын хэсэгт ул хэрс нь 250 мм хүртэл гүнд дэд суурийн үеийн шаардлагад тохирч байвал дэд суурийн үеийг хийхгүй байж болно.
4. Хэрэв газрын налуу нь далангаас зайтай байвал далангийн хажуугийн шуудууг хийхгүй.

Бэрх тосгон дундуур дайран өнгөрөх 6,2км авто зам
ПК2+800-ПК3+200

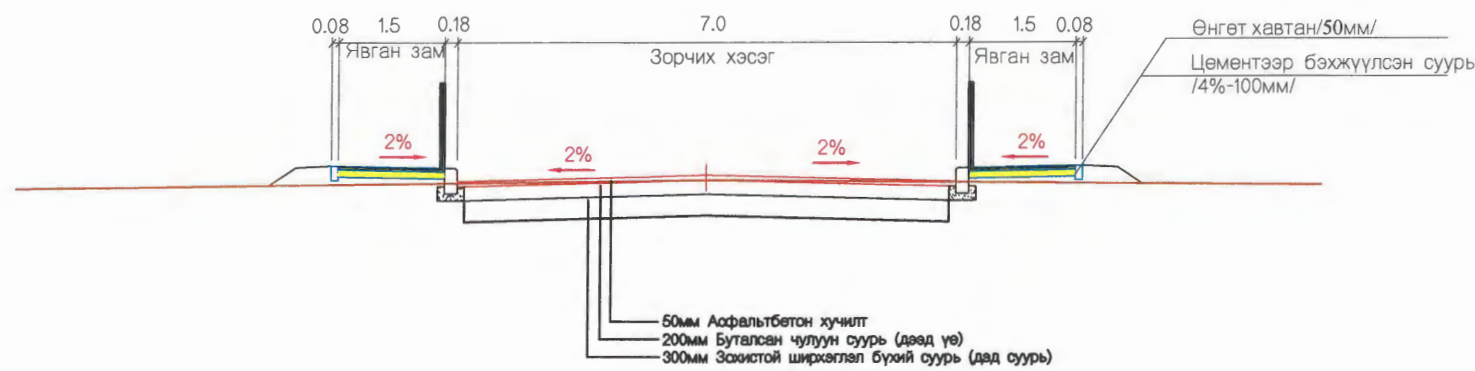

Алгуур налуутай бэхэлгээгүй шуудуу
М 1:40

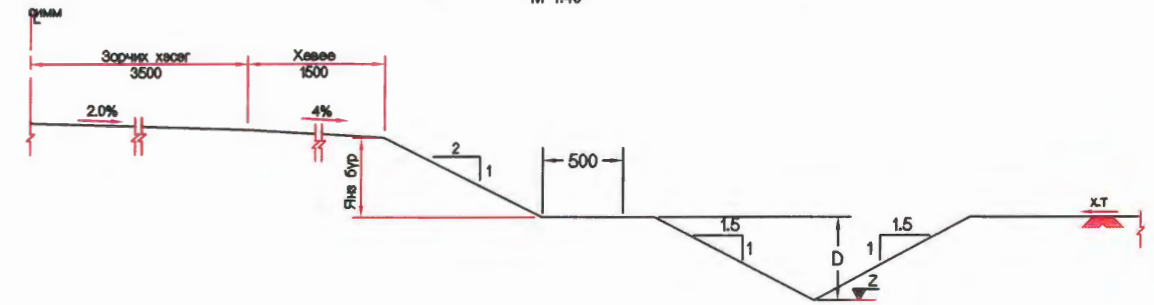

Бэрх тосгон дундуур дайран өнгөрөх 6,2км авто зам
ПК0+000-ПК2+800, ПК3+200-ПК6+220

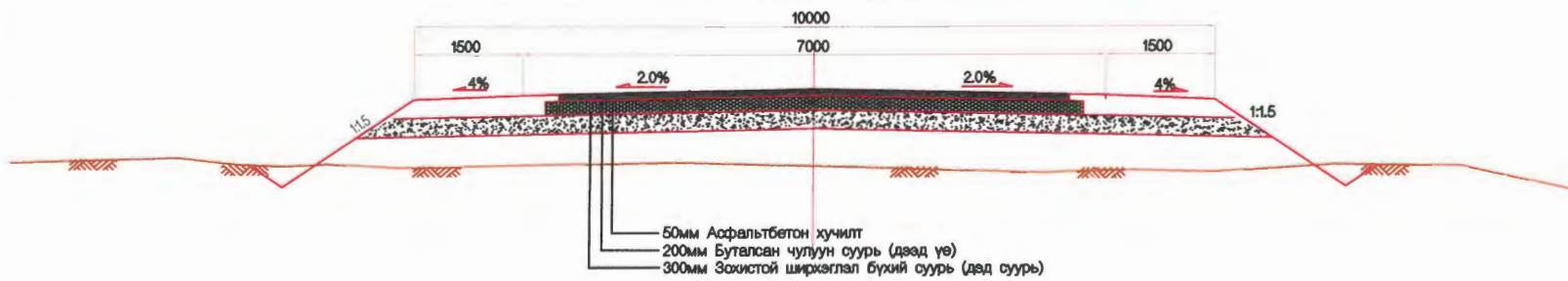

Явсан үе дөрвөн жилийн хэргээр нэгээр байгуулаад Нийслэлд оруулах хөндөх

11-05

2018.12.12

Захиалагч:	Гүйцэтгэгч:	"ЧИНГИС ХОТ НОРОВЛИН ЧИГЛЭЛИЙН АВТО ЗАМЫН ТРАССЫН ӨӨРЧЛӨЛТИЙН НАРИЙВЧИЛСАН ЗУРАГ ТӨСӨЛ		БДТ	
		Захирал:	Т.Мөнхжаргал	Масштаб М1:75	
Монгол Улс, Улаанбаатар хот, Чингисийн өргөн чөлөө -11, Засгийн газрын 13 дугаар байр	УБ хот 63 дугаар 25-р хороо 68-17 тоот	Гүйцэтгэсэн:	Д.Ганбат	Нэг маягийн хөндлөн огтлол Бэрх тосгон дундуур дайран өнгөрөх 6,2км авто зам	Үе шат
ЗАМ ТЭЭВРИЙН ХӨГЖЛИЙН ЯАМ	"Арвай Нутгийн зам" ХХК	Инженер:	Т.Азхүү	АЗ	Хуудас
		Шалгасан:	Д.Ганбат	1	9
				Шифр: 2018/12	2018 он 11 сар

ХӨГЖЛИЙН БЭРХШЭЭЛТЭЙ ИРГЭДЭД ЗОРИУЛСАН ЗАМЫН ЗУРАГ

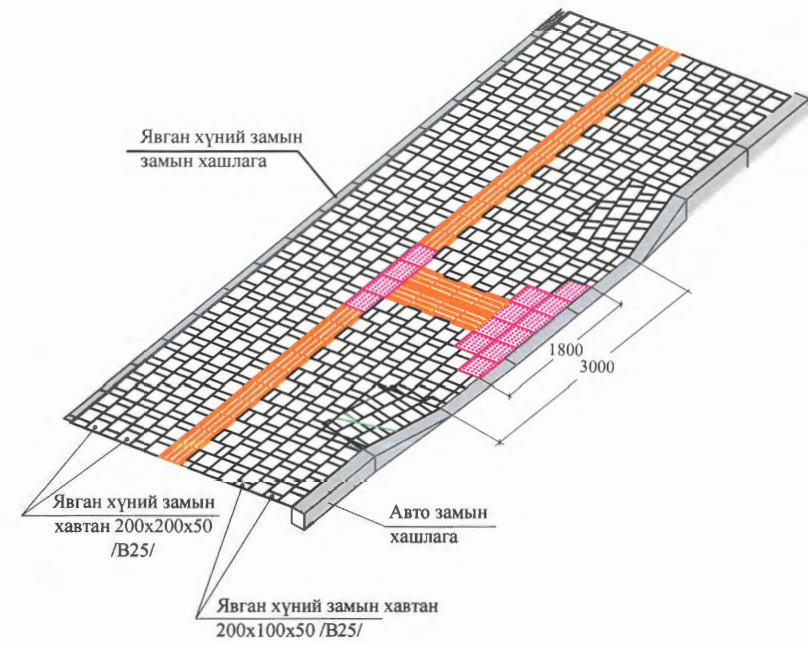

Явган зам
SCALE 1:50

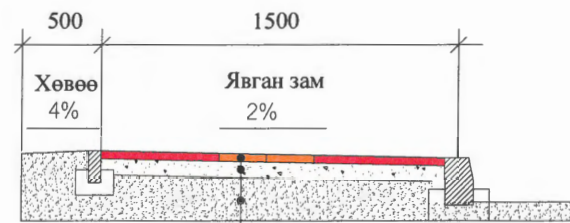

Өнгөт хавтан h=5 см
Цементээр бэхжүүлсэн суурь үе h=10см
Хөвөөний материал

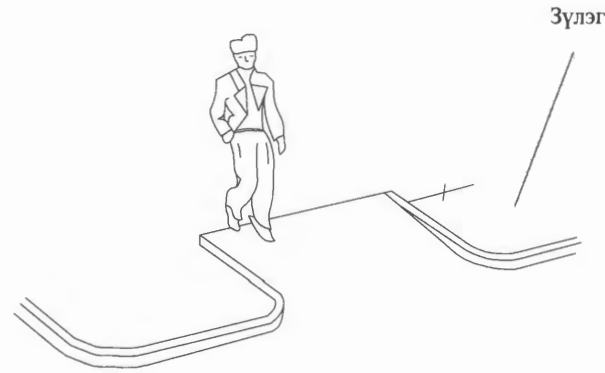
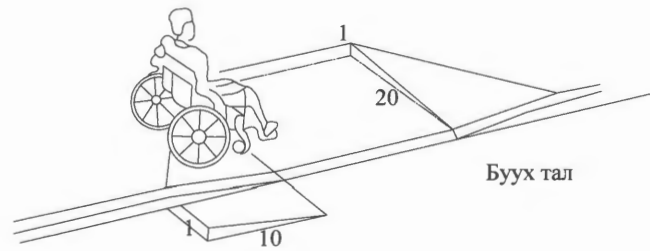

Явган замын уулзвартай хэсгүүдэд дараах байдлаар төлөвлөнө

SCALE 1:100

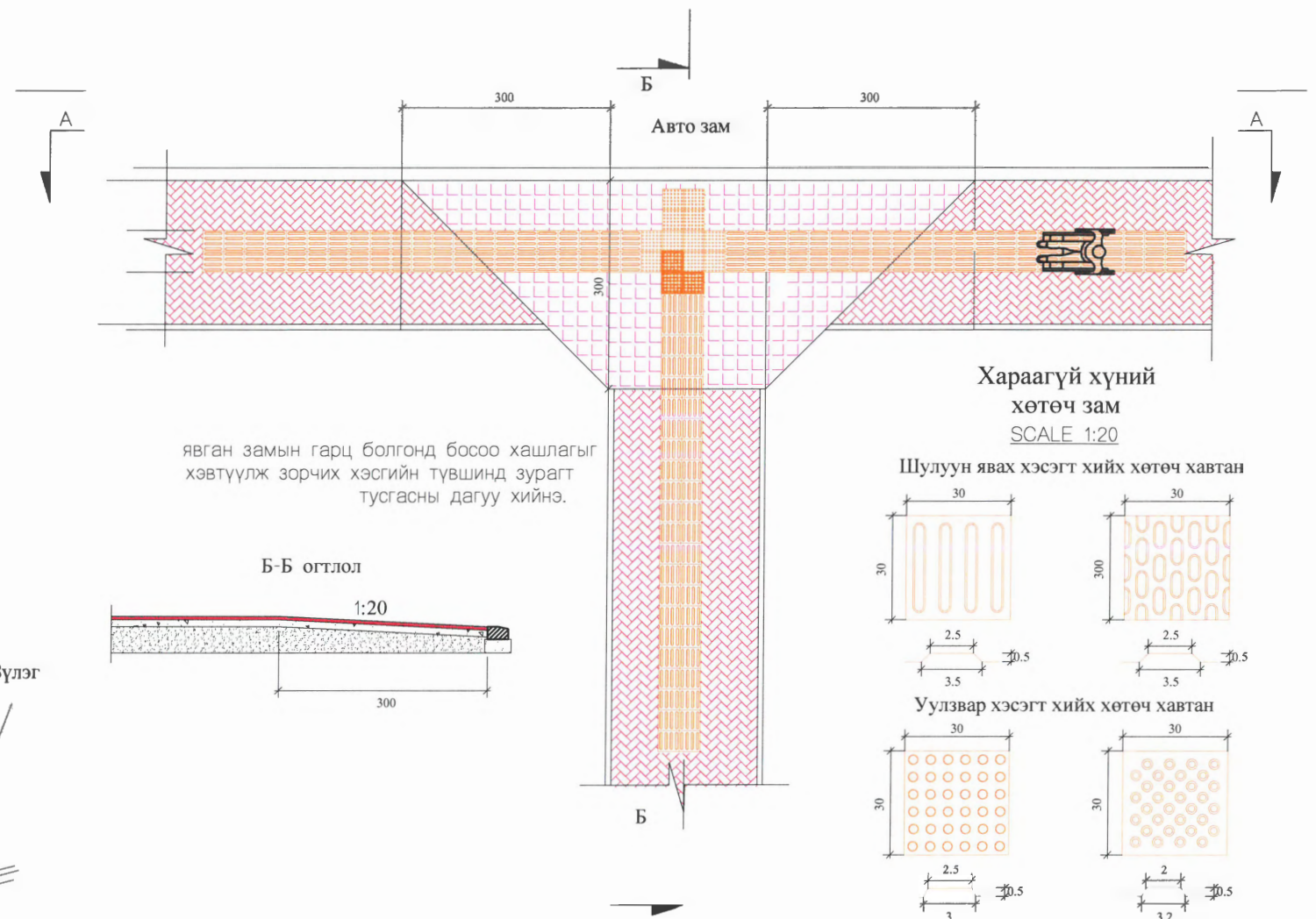
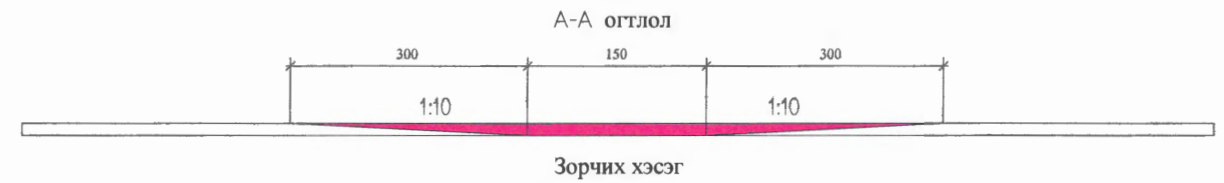

явган замын гарц болгонд босоо хашлагыг хөвтүүлж зорчих хэсгийн түвшинд зурагт тусгасны дагуу хийнэ.

Б-Б огтлол

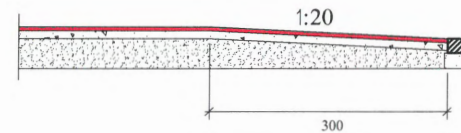

Хараагүй хүний хөтөч зам
SCALE 1:20

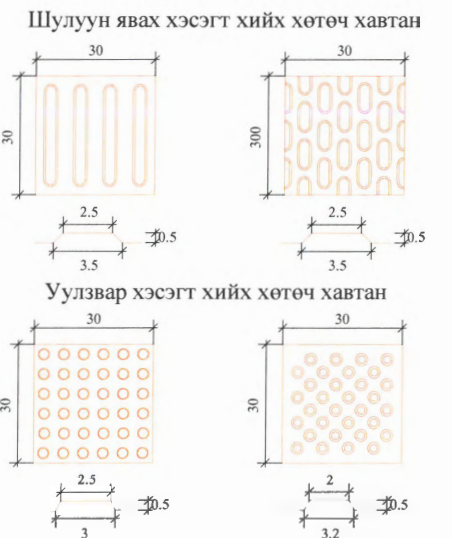

Захиалагч:	Гүйцэтгэгч:	"ЧИНГИС ХОТ НОРОВЛИН ЧИГЛЭЛИЙН АВТО ЗАМЫН ТРАССЫН ӨӨРЧЛӨЛТИЙН НАРИЙВЧИЛСАН ЗУРАГ ТӨСӨЛ		БДТ	
		Захирал:	Т.Мөнхжаргал	Масштаб M1:75	
Монгол Улс, Улаанбаатар хот, Чингисийн өргөн чөлөө -11, Засгийн газрын 13 дугаар байр	УБ хот БЗ дүүрэг 25-р хороо 68-17 тоот	Гүйцэтгэсэн:	Д.Ганбат	Үе шат	Хуудас
ЗАМ ТЭЭВРИЙН ХӨГЖЛИЙН ЯАМ	"Арвэй Нутгийн зам" ХХК	Инженер:	Т.Азхүү	A3	3 9
		Шалгасан:	Д.Ганбат	Шифр: 2018/12	2018 он 11 сар

Ерөнхий байдал

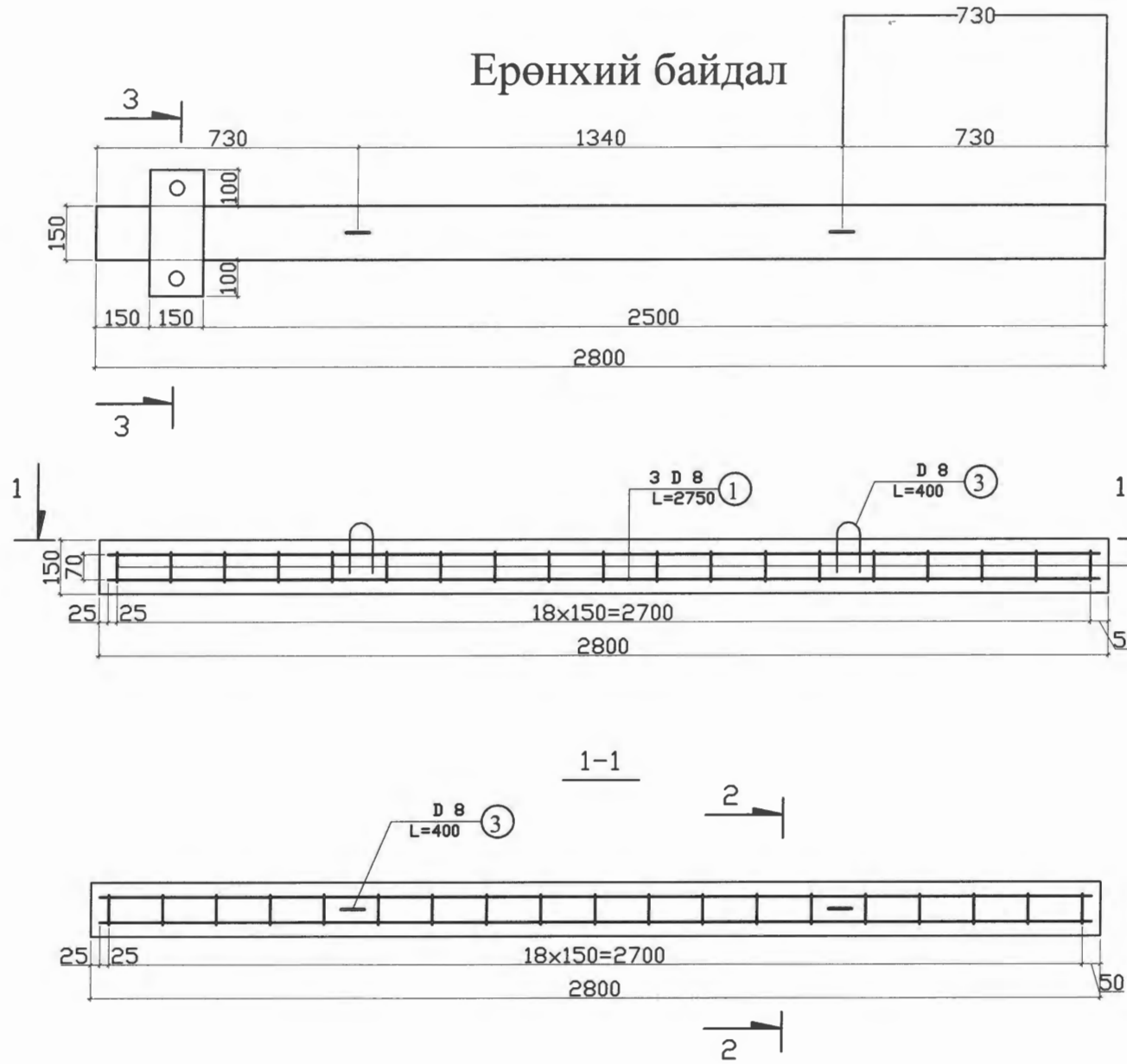

КМ-н шонг суулгах

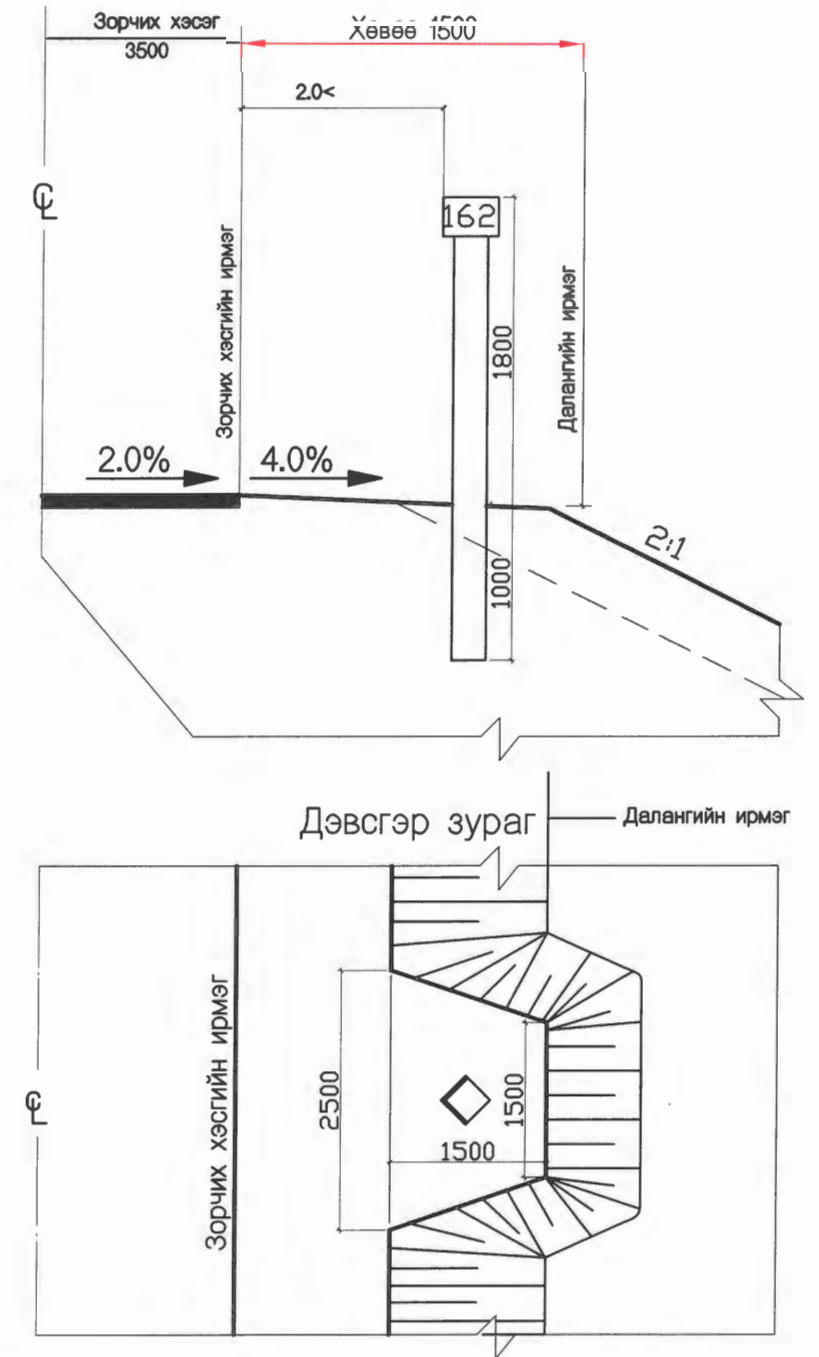

Км-ийн шонгийн арматурын хуваарь

Д.д	Диаметр	Урт (мм)	Тоо	Нийт урт (м)	Нэгж жин (кг/м)	Нийт жин (кг)
①	D8	2750	3	8.25	0.395	3.26
②	D8	580	19	11.02	0.395	4.35
③	D8	400	2	0.80	0.395	0.32
④	D10	290	2	0.58	0.56	0.325
⑤	350x150x10		2	-	-	8.24

Тайлбар:

1. Бүх хэмжээсийг мм-р өгөв
2. М-20 маркийн бетон хэрэглэнэ.
3. Шонгийн газарт суух хэсгийг битумээр бүрнэ

Захиалагч:



Могол Улс, Улаанбаатар хот,
Чингисийн өргөн чөлөө -и,
Звсгийн газрын 13 дугаар байр

ЗАМ ТЭЭВРИЙН
ХӨГЖЛИЙН ЯАМ

Гүйцэтгэгч:



УБ хот 53 дүүрэг 25-р
хороо 68-17 тоот

"Арвей Нутгийн зем" ХХК

"ЧИНГИС ХОТ НОРОВЛИН ЧИГЛЭЛИЙН АВТО ЗАМЫН ТРАССЫН
ӨӨРЧЛӨЛТИЙН НАРИЙВЧИЛСАН ЗУРАГ ТӨСӨЛ

Захирал: Т.Мөнхжаргал

Гүйцэтгэсэн: Д.Ганбат

Инженер: Т.Азхүү

Шалгасан: Д.Ганбат

КМ-ын шон

Шифр: 2018/12

БДТ

Масштаб М1:75

Үе шат Хуудас

A3 4 9

2018 он 11 сар

СУУРИН ГАЗРЫН ГАДНАХ ЗАМД

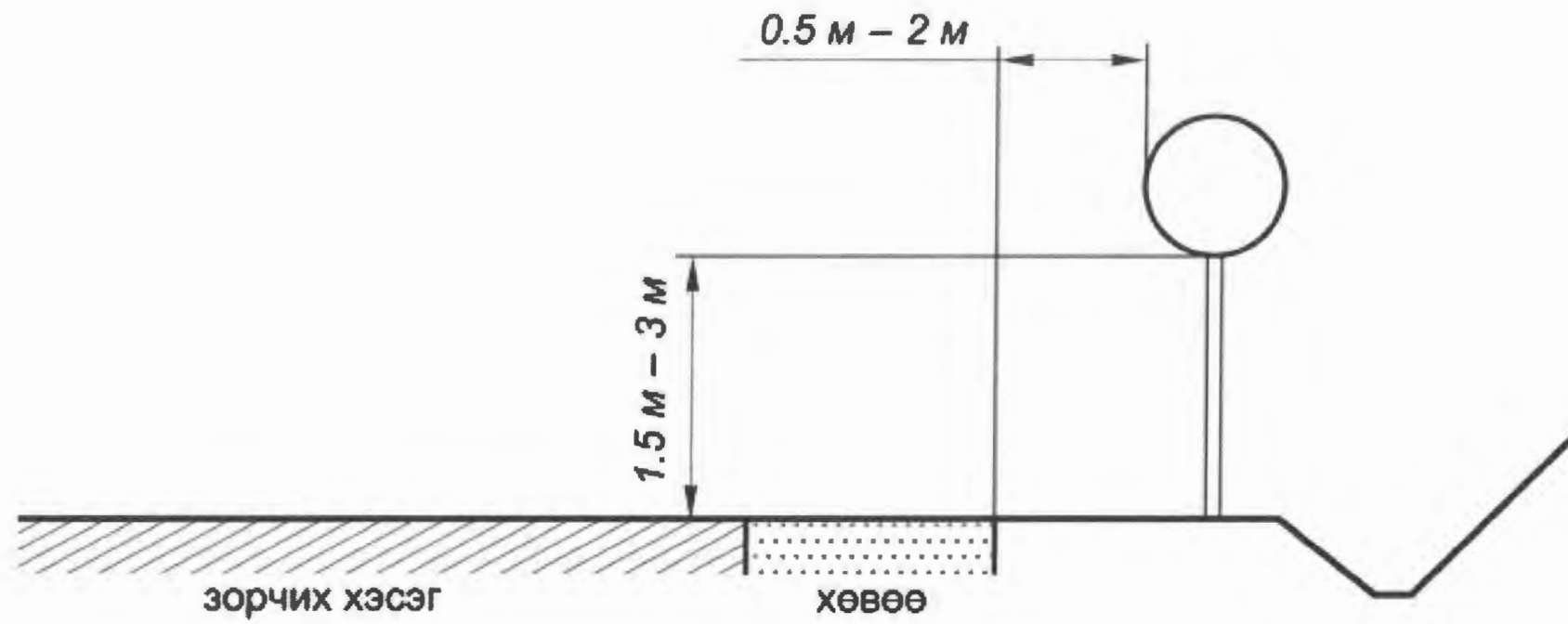

СУУРИН ГАЗРЫН ЗАМД

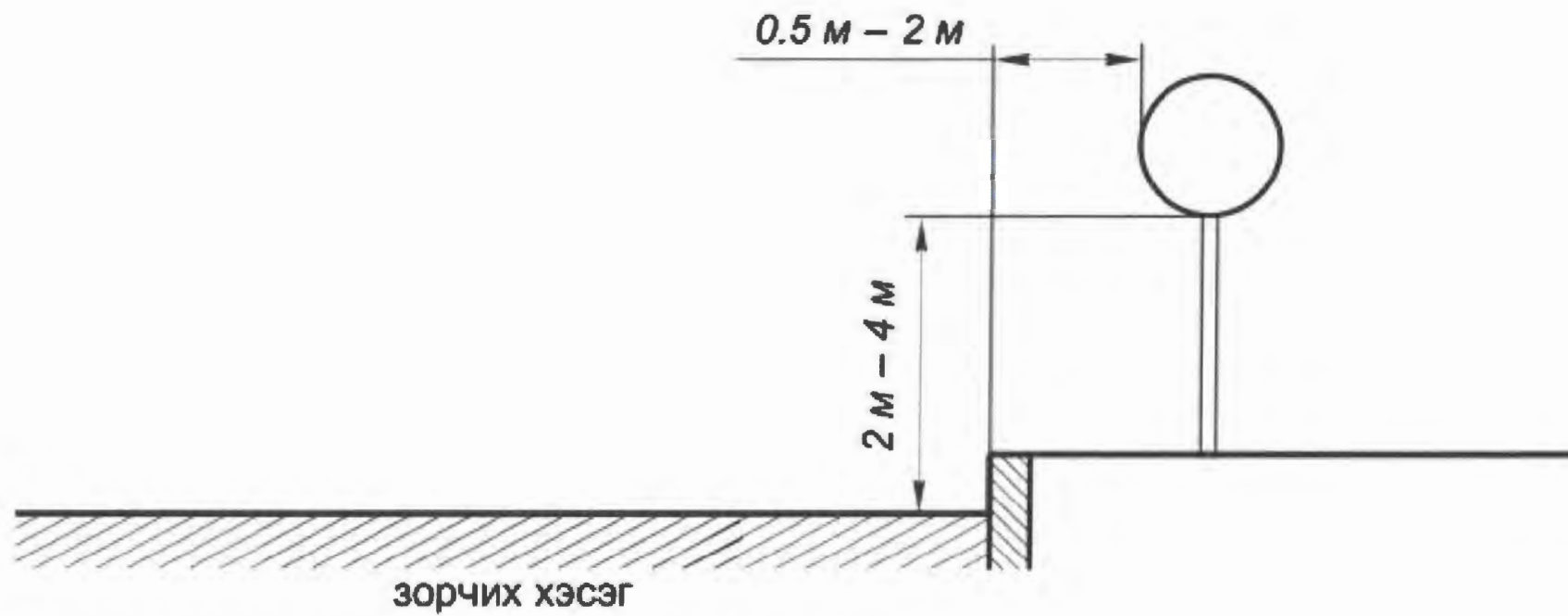

Захиалагч:



Монгол Улс, Улаанбаатар хот,
Чингисийн өргөн чөлөө -11,
Звсгийн газрын 13 дугаар байр

ЗАМ ТЭЭВРИЙН
ХӨГЖЛИЙН ЯАМ

Гүйцэтгэгч:



УБ хот 63 дүүрэг 25-р
хороо 68-17 тоот

"Арвэй Нутгийн зам" ХХК

"ЧИНГИС ХОТ НОРОВЛИН ЧИГЛЭЛИЙН АВТО ЗАМЫН ТРАССЫН
ӨӨРЧЛӨЛТИЙН НАРИЙВЧИЛСАН ЗУРАГ ТӨСӨЛ

Захирал: Т.Мөнхжаргал
Гүйцэтгэсэн: Д.Ганбат
Инженер: Т.Азхүү
Шалгасан: Д.Ганбат

(Signatures)

Замын тэмдгийн
байрлуулах бүдүүвч

Шифр: 2018/12

БДТ

Масштаб M1:75		
Үе шат	Хуудас	
A3	5	9
2018 он 11 сар		

Ерөнхий байдал

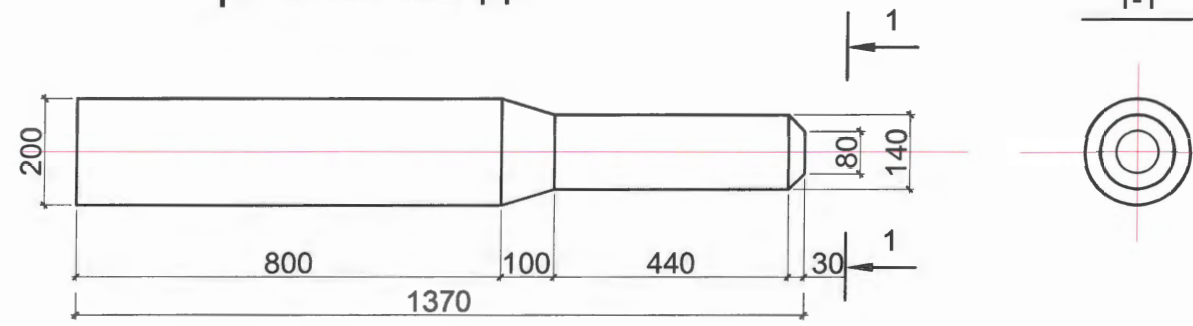

Арматуржлал

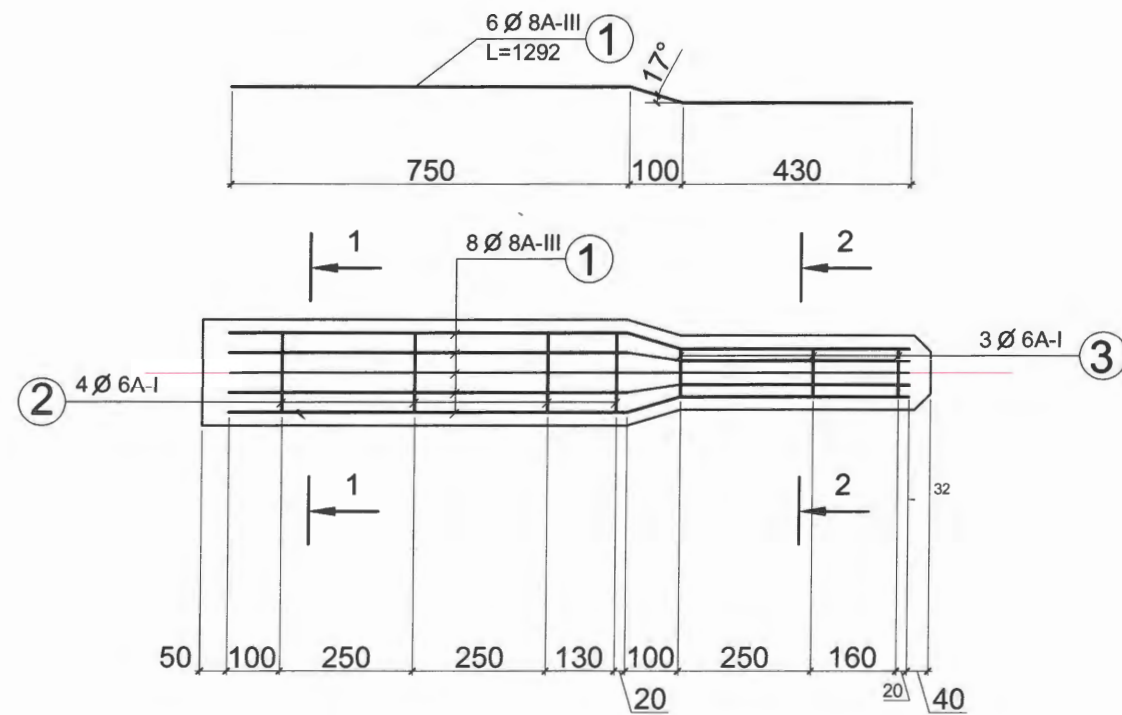

ТАЙЛБАР: 1. Бүх хэмжээг мм-ээр өгөв.
2. Бетоны бат бэх нь В20 байна.

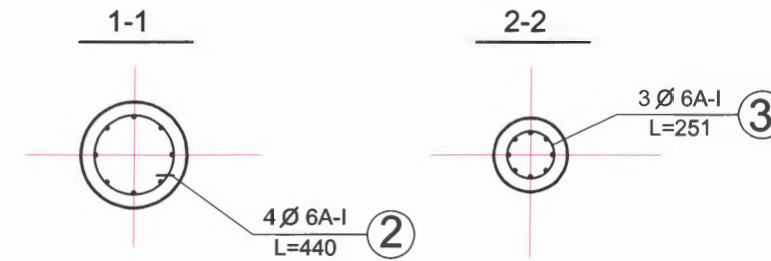
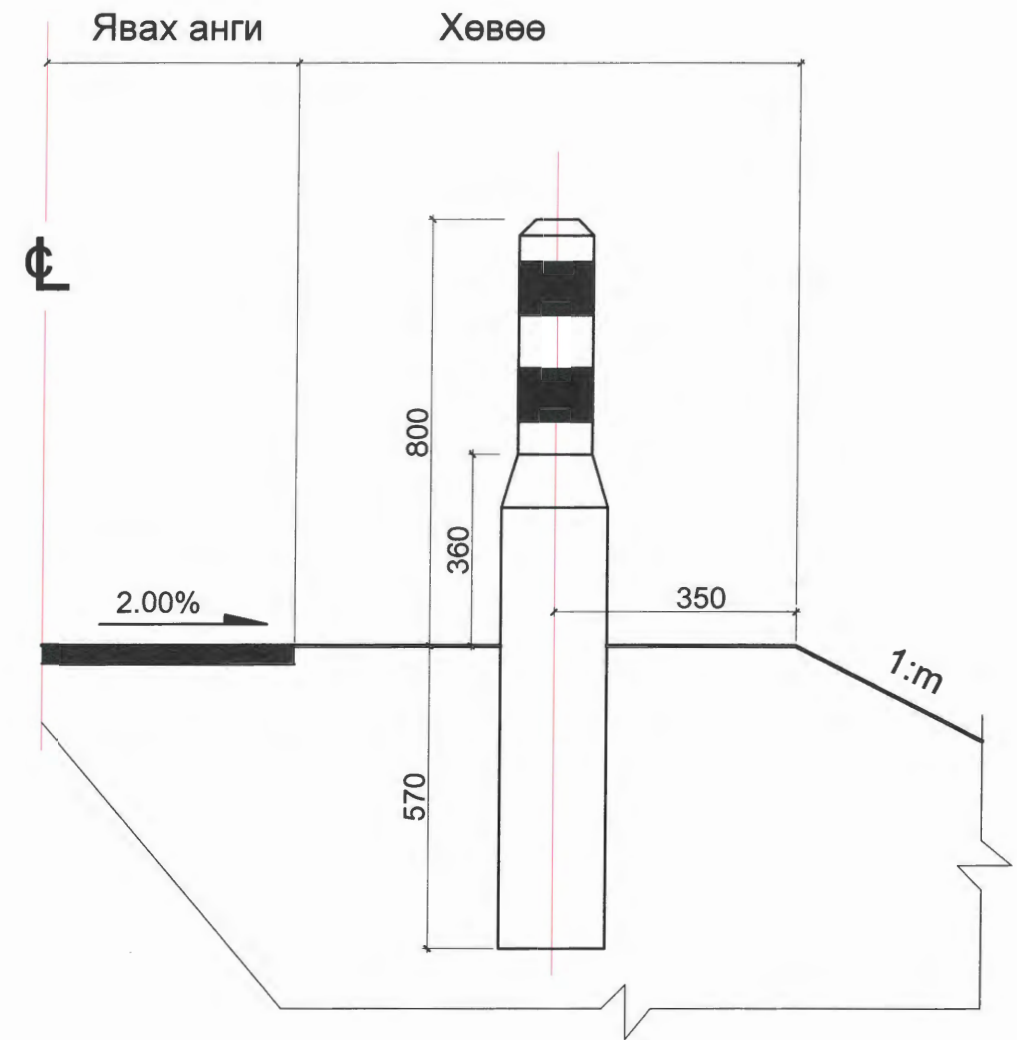
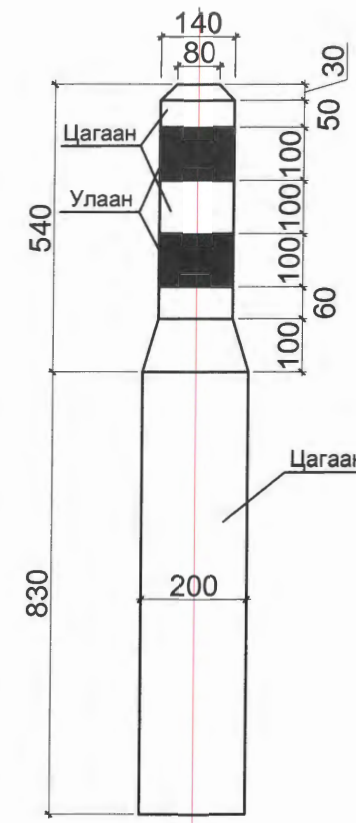

Арматурын түүвэр

No	Диаметр	Урт (мм)	Тоо ширхэг	Нийт урт /м/	Нэгжийн жин /кг.м/	Нийт жин /кг/
①	D8A-III	1292	6	7.75	0.395	3.06
②	D6A-I	440	4	1.76	0.212	0.37
③	D6A-I	251	3	0.75	0.212	0.16

Захиалагч:



Монгол Улс, Улаанбаатар хот,
Чингисийн өргөн чөлөө -II,
Засгийн газрын 13 дугаар байр

Гүйцэтгэгч:



УБ хот 63 дүүрэг 25-р
хороо 68-17 тоот
"Арвай Нутгийн зам" ХХК

"ЧИНГИС ХОТ НОРОВЛИН ЧИГЛЭЛИЙН АВТО ЗАМЫН ТРАССЫН
ӨӨРЧЛӨЛТИЙН НАРИЙВЧИЛСАН ЗУРАГ ТӨСӨЛ

Захирал: Т.Мөнхжаргал
Гүйцэтгэсэн: Д.Ганбат
Инженер: Т.Азхүү
Шалгасан: Д.Ганбат



Дохионы шон

Шифр: 2018/12

БДТ

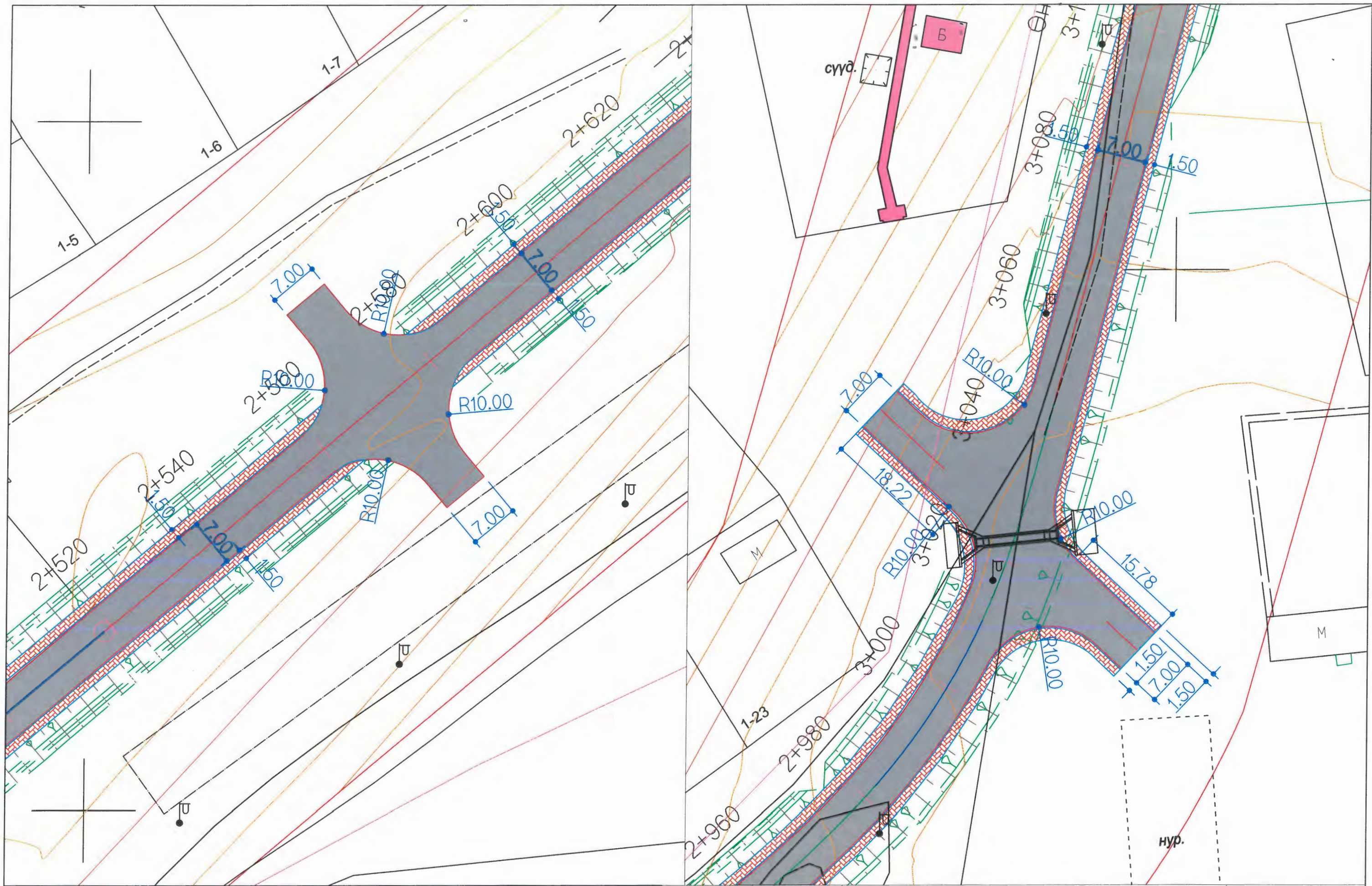
Масштаб M1:75
Үе шат АЗ 6 9
Хуудас 2018 он 11 сар



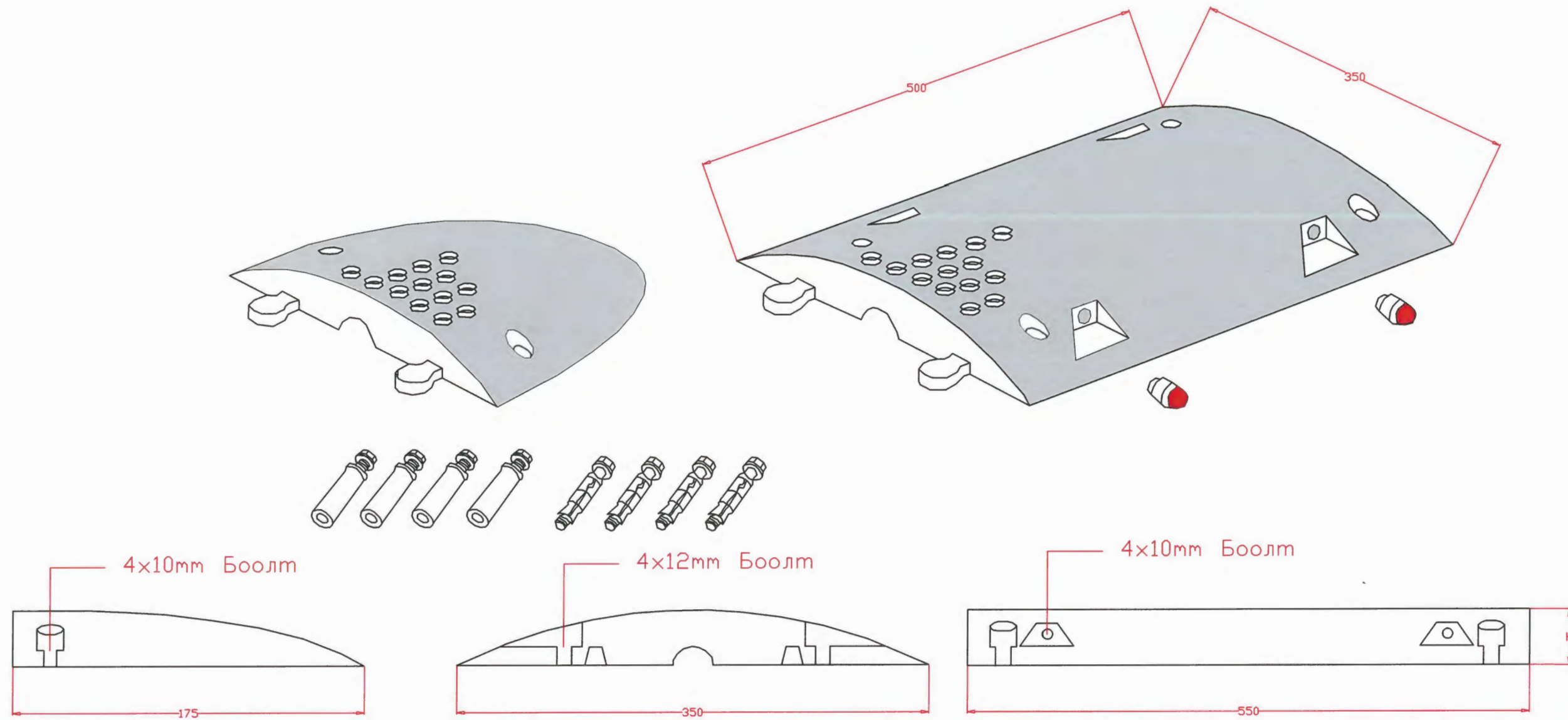

Захиалагч:	Гүйцэтгэгч:	"ЧИНГИС ХОТ НОРОВЛИН ЧИГЛЭЛИЙН АВТО ЗАМЫН ТРАССЫН ӨӨРЧЛӨЛТИЙН НАРИЙВЧИЛСАН ЗУРАГ ТӨСӨЛ		БДТ
 Монгол Улс, Улаанбаатар хот, Чингисийн өргөн чөлөө -1, Засгийн газрын 13 дугаар байр	 УБ хот 63 дүүрэг 25-р хороо 68-17 тоот	Захирал:	Т.Мөнхжаргал	Масштаб М1:500
		Гүйцэтгэгсэн:	Д.Ганбат	Уулзвар байгуулалт
		Инженер:	Т.Азхүү	Үе шат
		Шалгасан:	Д.Ганбат	А3
				Хуудас
				7
				9
				2018 он 11 сар
			Шифр: 2018/12	

Хурд сааруулагч

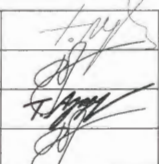

1. Бүх хэмжээсүүдийг мм-р өгөв (өөрөөр заагаагүй бол)
2. Хурд сааруулагчыг суурин газарт хурдын зохицуулах үүднээс хийнэ.
Замын хөдөлгөөний тэмдэгийг анхааруулах болон мэдээлэх хэлбэрээр байрлуулна.:

Захиалагч:	Гүйцэтгэгч:	"ЧИНГИС ХОТ НОРОВЛИН ЧИГЛЭЛИЙН АВТО ЗАМЫН ТРАССЫН ӨӨРЧЛӨЛТИЙН НАРИЙВЧИЛСАН ЗУРАГ ТӨСӨЛ			БДТ		
		Захирал:	Т.Мөнхжаргал		Хурд сааруулагч		
Монгол Улс, Улаанбаатар хот, Чингисийн өдгөн чөлөө -11, Засгийн газрын 13 дугаар байр	УБ хот 53 дүүрэг 25-р хороо 68-17 тоот	Гүйцэтгэсэн:	Д.Ганбат		Масштаб	М1:750	
ЗАМ ТЭЭВРИЙН ХӨГЖЛИЙН ЯАМ	"Арвай Нутгийн зам" ХХК	Инженер:	Т.Азхүү		Үе шат	Хуудас	
		Шалгасан:	Д.Ганбат		А3	9	9
			Шифр: 2018/12	2018 он 11 сар			

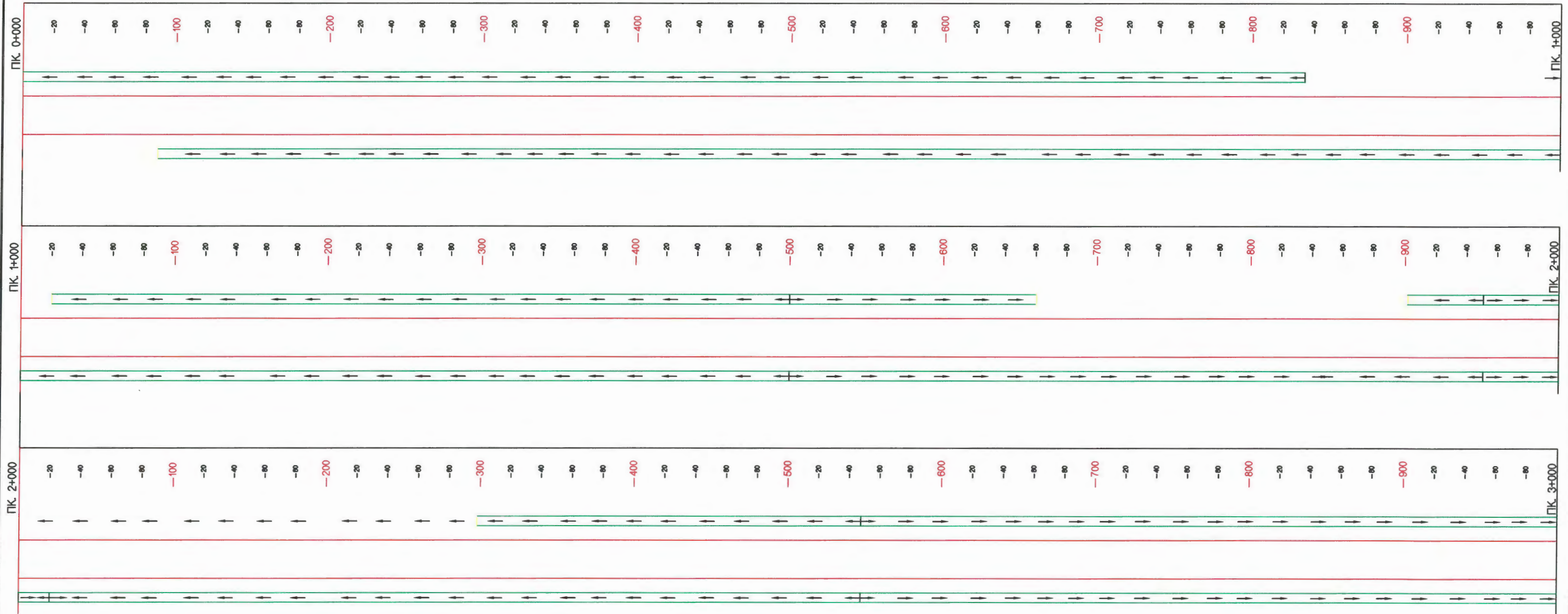

ПК0+000-ПК3+000

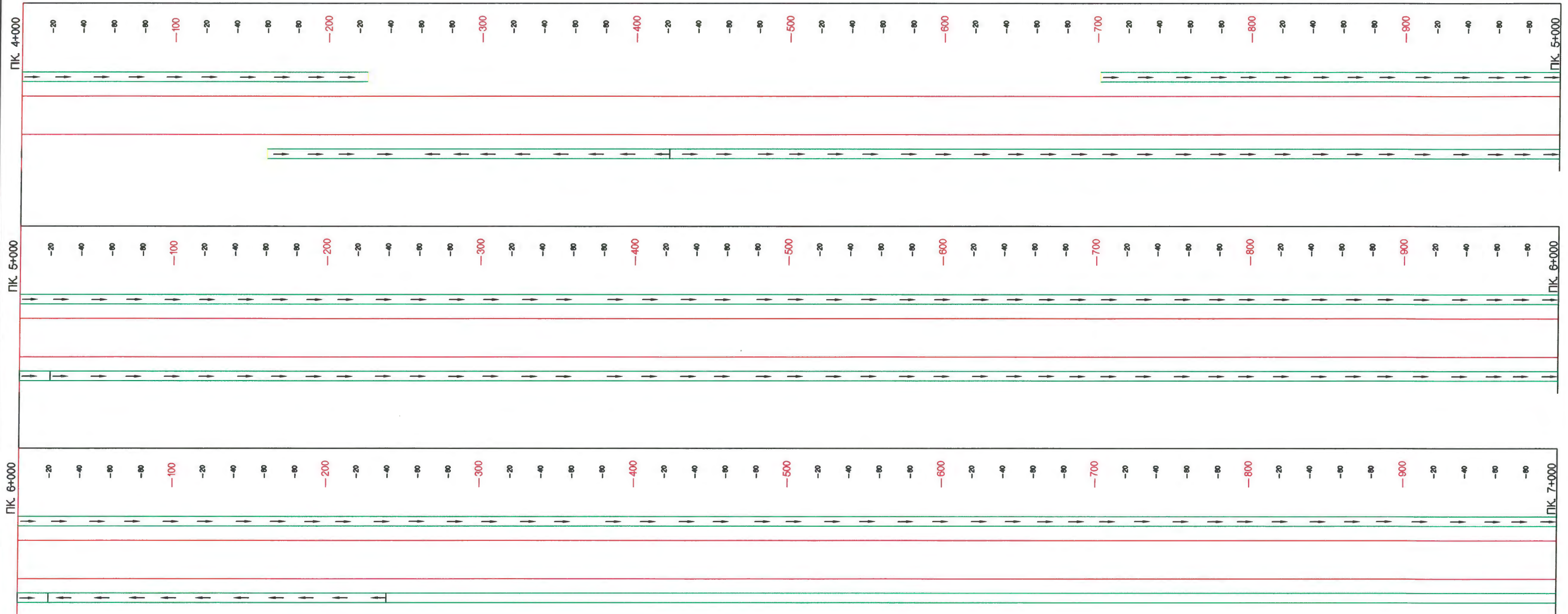

<p>Захиалагч:</p>  <p>Монгол Улс, Улаанбаатар хот, Чингисийн өргөн чөлөө -11, Засгийн газрын 13 дугаар байр</p> <p>ЗАМ ТЭЭВРИЙН ХӨГЖЛИЙН ЯАМ</p>	<p>Гүйцэтгэгч:</p>  <p>УБ хот 53 дүүрэг 25-р хороо 68-17 тоот</p> <p>"Арвай Нутгийн зам" ХХК</p>	<p>"ЧИНГИС ХОТ НОРОВЛИН ЧИГЛЭЛИЙН АВТО ЗАМЫН ТРАССЫН ӨӨРЧЛӨЛТИЙН НАРИЙВЧИЛСАН ЗУРАГ ТӨСӨЛ</p>		<p>ХО</p>							
		<p>Захирал: Т.Мөнхжаргал</p> <p>Гүйцэтгэсэн: Д.Ганбат</p> <p>Инженер: Т.Азхүү</p> <p>Шалгасан: Д.Ганбат</p>	 	<p>Норовлин-Дадал чиглэлийн авто замаас ПК61+000 орчмоос ПК69+000 орчимд холбох Бэрх тосгон дундуур дайран өнгөрөх 6,2 км замын ПК0+000-ПК3+000 хоорондох ус зайлуулах шуудуун план</p> <p>Шифр: 2018/12</p>		<p>Масштаб М1:250</p> <table border="1"> <tr> <td>Үе шат</td> <td colspan="2">Хуудас</td> </tr> <tr> <td>A3</td> <td>2</td> <td>1</td> </tr> </table> <p>2018 он 11 сар</p>		Үе шат	Хуудас		A3
Үе шат	Хуудас										
A3	2	1									

ПК3+000-ПК6+225.3

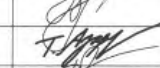

 Монгол Улс, Улаанбаатар хот, Чингисийн өргөн чөлөө -11, Засгийн газрын 13 дугаар байр ЗАМ ТЭЭВЭРИЙН ХӨГЖЛИЙН ЯАМ	 УБ хот 53 дүүрэг 25-р хороо 68-17 тоот "Арвай Нутгийн зам" ХХК	"ЧИНГИС ХОТ НОРОВЛИН ЧИГЛЭЛИЙН АВТО ЗАМЫН ТРАССЫН ӨӨРЧЛӨЛТИЙН НАРИЙВЧИЛСАН ЗУРАГ ТӨСӨЛ			ХО	
		Захирал: Т.Мөнхжаргал Гүйцэтгэсэн: Д.Ганбат Инженер: Т.Азхүү Шалгасан: Д.Ганбат	  Шифр: 2018/12	Норовлин-Дадал чиглэлийн авто замаас ПК61+000 орчмоос ПК69+000 орчимд холбох Бэрх тосгон дундуур дайран өнгөрөх 6,2 км замын ПК3+000-ПК6+225.3 хоорондох ус зайлуулах шуудуун план		Масштаб М1:250 Үе шат Хуудас А3 2 2 2018 он 11 сар

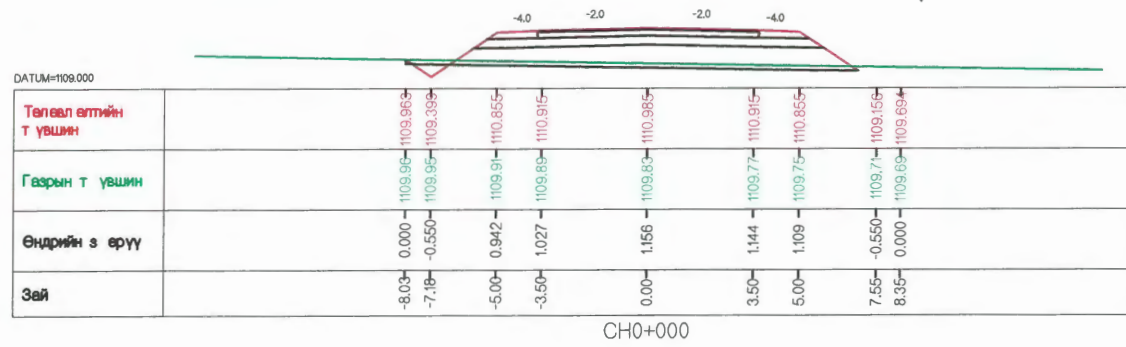

Тоо хэмжээ-м2

Асфальтбетон хучилт h=0.05 м	0.35
Буталсан чулуун суурь h=0.2 м	1.46
Хөндөгт өөс хамгаалах үе h=0.3 м	3.34
Далангийн д үүргэлт	6.7
Ухмал	0.00
Хөвөө	0.72
Шуудуу	0.91
Хөрс хуулалт	2.00

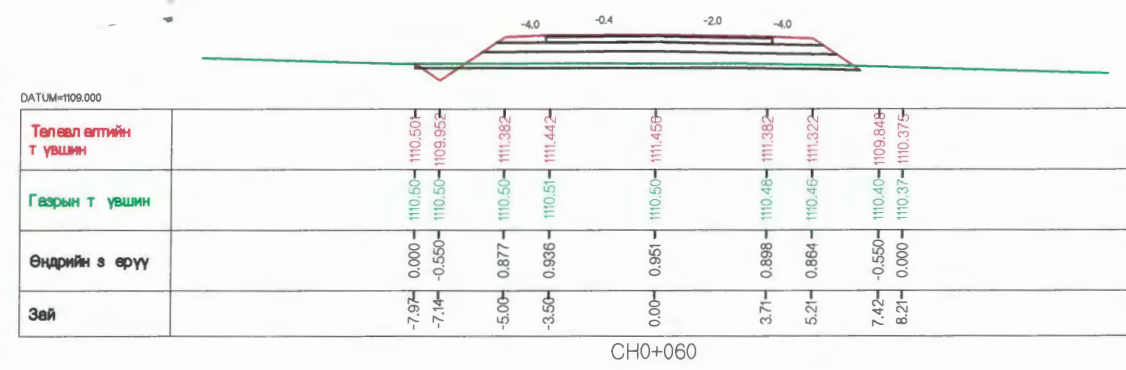

Тоо хэмжээ-м2

Асфальтбетон хучилт h=0.05 м	0.35
Буталсан чулуун суурь h=0.2 м	1.46
Хөндөгт өөс хамгаалах үе h=0.3 м	3.34
Далангийн д үүргэлт	6.57
Ухмал	0.00
Хөвөө	0.69
Шуудуу	0.91
Хөрс хуулалт	1.97

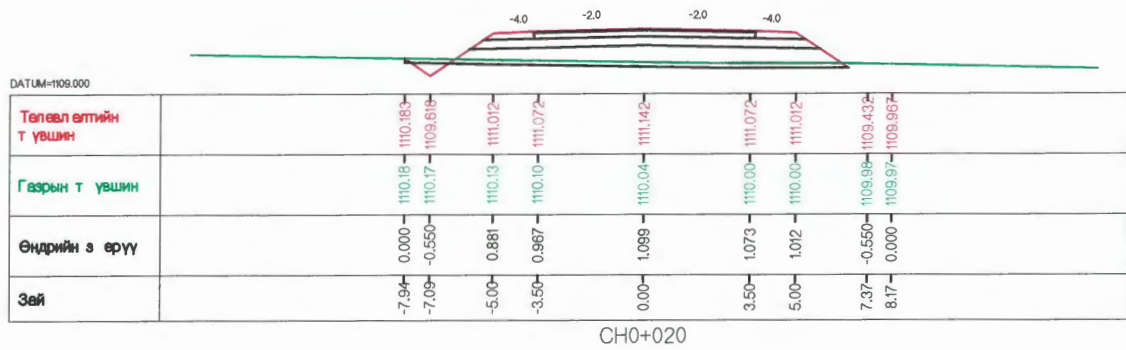

Тоо хэмжээ-м2

Асфальтбетон хучилт h=0.05 м	0.35
Буталсан чулуун суурь h=0.2 м	1.46
Хөндөгт өөс хамгаалах үе h=0.3 м	3.34
Далангийн д үүргэлт	5.85
Ухмал	0.00
Хөвөө	0.72
Шуудуу	0.91
Хөрс хуулалт	1.95

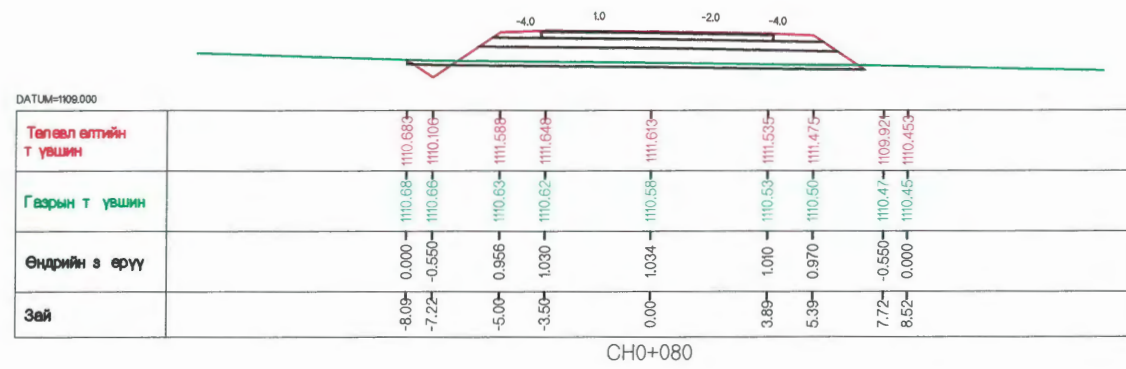

Тоо хэмжээ-м2

Асфальтбетон хучилт h=0.05 м	0.35
Буталсан чулуун суурь h=0.2 м	1.46
Хөндөгт өөс хамгаалах үе h=0.3 м	3.34
Далангийн д үүргэлт	7.96
Ухмал	0.00
Хөвөө	0.67
Шуудуу	0.92
Хөрс хуулалт	2.03

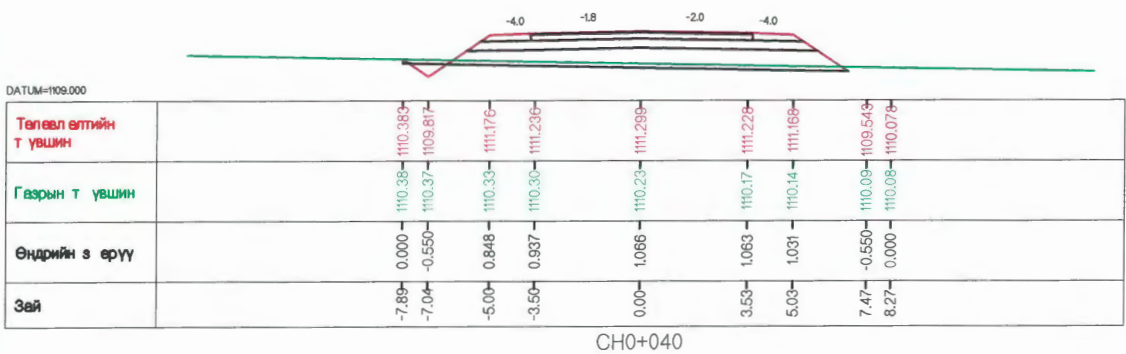

Тоо хэмжээ-м2

Асфальтбетон хучилт h=0.05 м	0.35
Буталсан чулуун суурь h=0.2 м	1.46
Хөндөгт өөс хамгаалах үе h=0.3 м	3.34
Далангийн д үүргэлт	7.59
Ухмал	0.00
Хөвөө	0.72
Шуудуу	0.91
Хөрс хуулалт	1.98

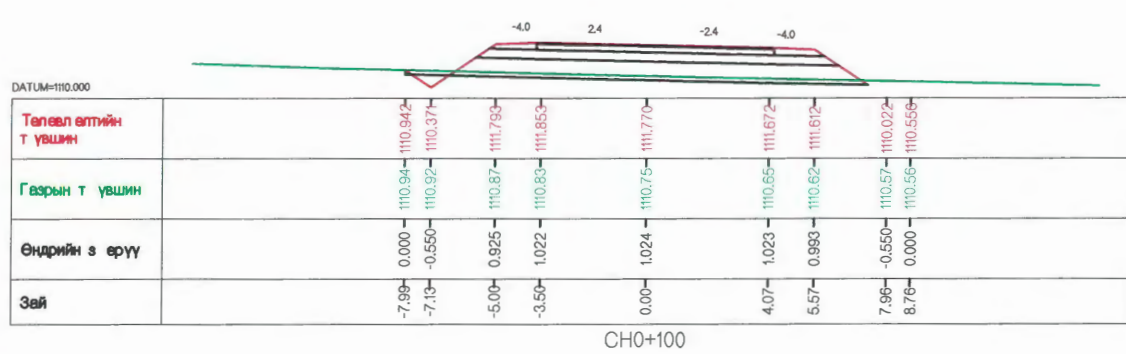

Тоо хэмжээ-м2

Асфальтбетон хучилт h=0.05 м	0.35
Буталсан чулуун суурь h=0.2 м	1.46
Хөндөгт өөс хамгаалах үе h=0.3 м	3.34
Далангийн д үүргэлт	8.06
Ухмал	0.00
Хөвөө	0.66
Шуудуу	0.91
Хөрс хуулалт	2.05

Захиалагч:	Гүйцэтгэгч:	"ЧИНГИС ХОТ НОРОВЛИН ЧИГЛЭЛИЙН АВТО ЗАМЫН ТРАССЫН ӨӨРЧЛӨЛТИЙН НАРИЙВЧИЛСАН ЗУРАГ ТӨСӨЛ			ХО			
		Захирал:	Т.Мөнхжаргал		Хөндлөн огтлол 1-р хэсэг	Масштаб М1:250		
Монгол Улс, Улаанбаатар хот, Чингисийн өргөн чөлөө -11, Засгийн газрын 13 дугаар байр	УБ хот 63 дугаар 25-р хороо 68-17 тоот	Гүйцэтгэсэн:	Д.Ганбат			Үе шат	Нийт хуудас	Хуудасны дугаар
ЗАМ ТЭЭВРИЙН ХӨГЖЛИЙН ЯАМ	"Арвай Нутгийн зам" ХХК	Инженер:	Т.Азхүү			A3	52	1
		Шалгасан:	Д.Ганбат		Шифр: 2018/12	2018 он 11 сар		

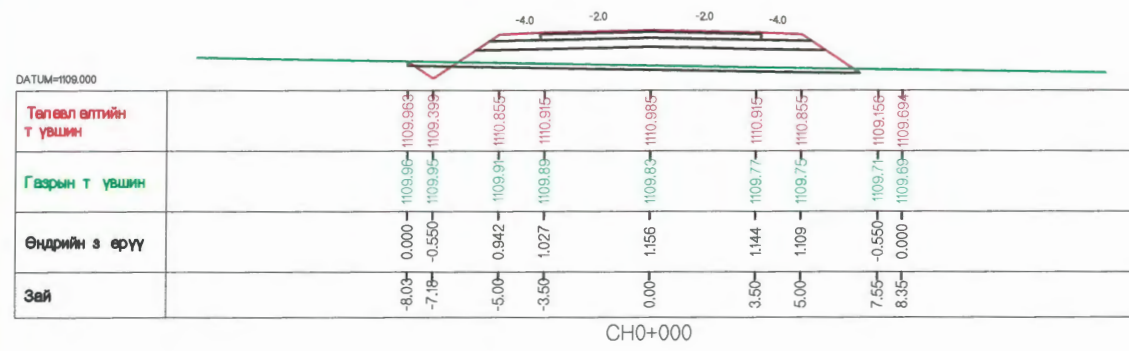

Төлөөл өгтийн т үшн	1109.963	1109.963	1110.855	1110.915	1110.985	1110.915	1110.855	1109.155	1109.694
Газрын т үшн	1109.91	1109.91	1109.91	1109.89	1109.81	1109.77	1109.72	1109.155	1109.694
Өндрийн з өрүү	0.000	-0.550	0.942	1.027	1.156	1.144	1.109	-0.550	0.000
Зөй	-8.00	-7.18	-5.00	-3.50	0.00	3.50	5.00	7.50	8.35

CH0+000

Тоо хэмжээ-м2

Асфальтбетон хучилт h=0.05 м	0.35
Буталсан чулуун суурь h=0.2 м	1.48
Хөлдөлт өөс хамгаалах үе h=0.3 м	3.34
Далэнгийн д үүргэлт	6.7
Ухмал	0.00
Хөвөө	0.72
Шуудуу	0.91
Хөрс хуулалт	2.00

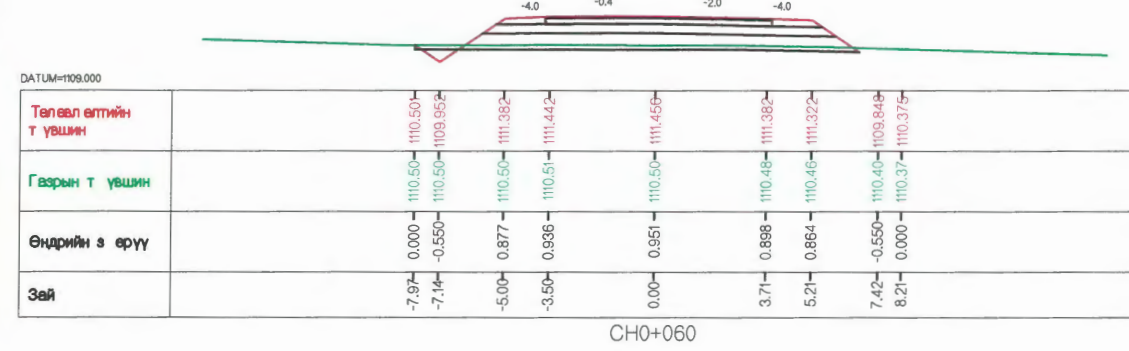

Төлөөл өгтийн т үшн	1110.50	1110.50	1111.382	1111.442	1111.458	1111.382	1110.50	1109.849	1110.375
Газрын т үшн	1110.50	1110.50	1110.50	1110.50	1110.50	1110.48	1110.41	1110.41	1110.375
Өндрийн з өрүү	0.000	-0.550	0.877	0.936	0.951	0.888	0.864	-0.550	0.000
Зөй	-7.90	-7.14	-5.00	-3.50	0.00	3.71	5.21	7.42	8.21

CH0+060

Тоо хэмжээ-м2

Асфальтбетон хучилт h=0.05 м	0.35
Буталсан чулуун суурь h=0.2 м	1.48
Хөлдөлт өөс хамгаалах үе h=0.3 м	3.34
Далэнгийн д үүргэлт	6.57
Ухмал	0.00
Хөвөө	0.69
Шуудуу	0.91
Хөрс хуулалт	1.97

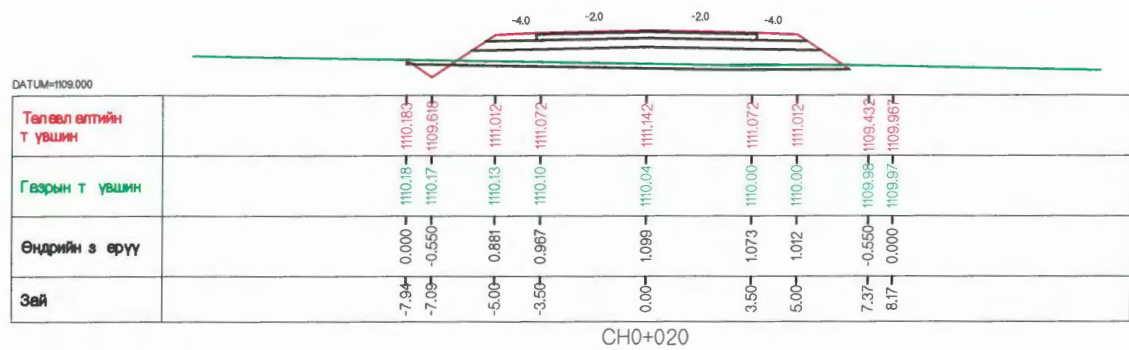

Төлөөл өгтийн т үшн	1110.183	1110.618	1111.012	1111.072	1111.142	1111.072	1111.012	1109.432	1109.967
Газрын т үшн	1110.18	1110.17	1110.13	1110.10	1110.04	1110.00	1110.00	1109.98	1109.91
Өндрийн з өрүү	0.000	-0.550	0.881	0.967	1.099	1.073	1.012	-0.550	0.000
Зөй	-7.90	-7.09	-5.00	-3.50	0.00	3.50	5.00	7.37	8.17

CH0+020

Тоо хэмжээ-м2

Асфальтбетон хучилт h=0.05 м	0.35
Буталсан чулуун суурь h=0.2 м	1.48
Хөлдөлт өөс хамгаалах үе h=0.3 м	3.34
Далэнгийн д үүргэлт	5.85
Ухмал	0.00
Хөвөө	0.72
Шуудуу	0.91
Хөрс хуулалт	1.95

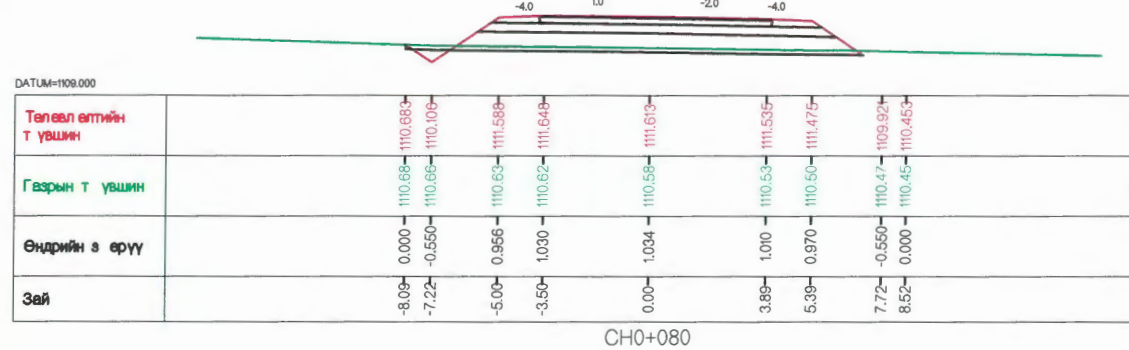

Төлөөл өгтийн т үшн	1110.683	1110.609	1111.589	1111.649	1111.613	1111.589	1111.475	1109.921	1110.453
Газрын т үшн	1110.68	1110.68	1110.63	1110.62	1110.58	1110.53	1110.50	1110.41	1110.45
Өндрийн з өрүү	0.000	-0.550	0.956	1.030	1.034	1.010	0.970	-0.550	0.000
Зөй	-8.00	-7.22	-5.00	-3.50	0.00	3.88	5.38	7.72	8.52

CH0+080

Тоо хэмжээ-м2

Асфальтбетон хучилт h=0.05 м	0.35
Буталсан чулуун суурь h=0.2 м	1.48
Хөлдөлт өөс хамгаалах үе h=0.3 м	3.34
Далэнгийн д үүргэлт	7.98
Ухмал	0.00
Хөвөө	0.67
Шуудуу	0.92
Хөрс хуулалт	2.03

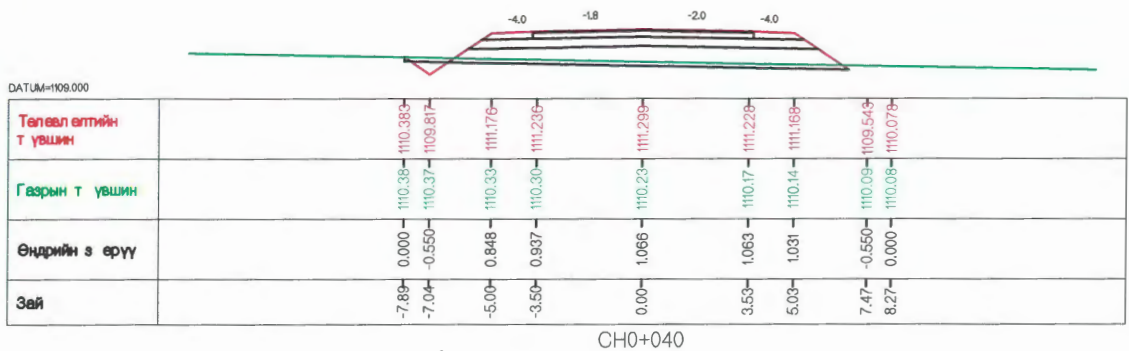

Төлөөл өгтийн т үшн	1110.383	1109.817	1111.176	1111.236	1111.299	1111.229	1111.169	1109.543	1110.078
Газрын т үшн	1110.38	1110.37	1110.33	1110.30	1110.23	1110.17	1110.14	1110.08	1110.08
Өндрийн з өрүү	0.000	-0.550	0.848	0.937	1.066	1.063	1.031	-0.550	0.000
Зөй	-7.86	-7.04	-5.00	-3.50	0.00	3.53	5.03	7.47	8.27

CH0+040

Тоо хэмжээ-м2

Асфальтбетон хучилт h=0.05 м	0.35
Буталсан чулуун суурь h=0.2 м	1.48
Хөлдөлт өөс хамгаалах үе h=0.3 м	3.34
Далэнгийн д үүргэлт	7.59
Ухмал	0.00
Хөвөө	0.72
Шуудуу	0.91
Хөрс хуулалт	1.98

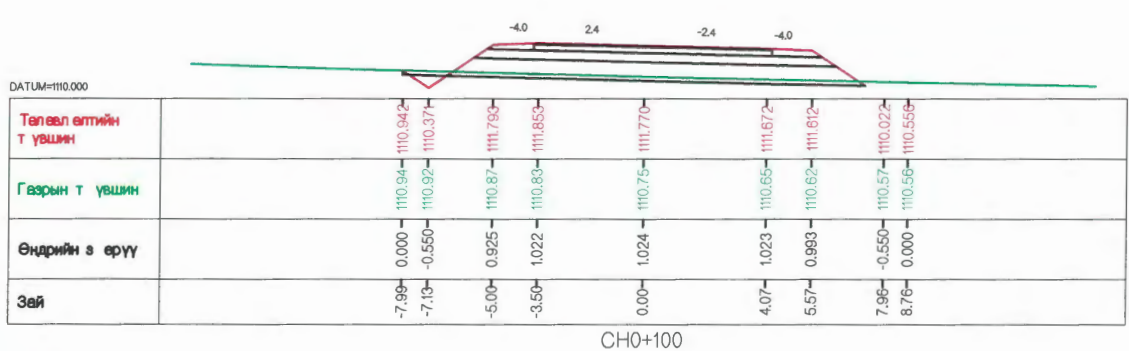

Төлөөл өгтийн т үшн	1110.942	1110.377	1111.752	1111.853	1111.770	1111.672	1111.612	1110.022	1110.558
Газрын т үшн	1110.94	1110.92	1110.87	1110.81	1110.75	1110.69	1110.62	1110.57	1110.50
Өндрийн з өрүү	0.000	-0.550	0.925	1.022	1.024	1.023	0.993	-0.550	0.000
Зөй	-7.90	-7.15	-5.00	-3.50	0.00	4.07	5.57	7.96	8.76

CH0+100

Тоо хэмжээ-м2

Асфальтбетон хучилт h=0.05 м	0.35
Буталсан чулуун суурь h=0.2 м	1.48
Хөлдөлт өөс хамгаалах үе h=0.3 м	3.34
Далэнгийн д үүргэлт	8.08
Ухмал	0.00
Хөвөө	0.68
Шуудуу	0.91
Хөрс хуулалт	2.05

Захиалагч:	Гүйцэтгэгч:	"ЧИНГИС ХОТ НОРОВЛИН ЧИГЛЭЛИЙН АВТО ЗАМЫН ТРАССЫН ӨӨРЧЛӨЛТИЙН НАРИЙВЧИЛСАН ЗУРАГ ТӨСӨЛ		ХО	
		Захирал:	Т.Мөнхжаргал		
Монгол Улс, Улаанбаатар хот, Чингисийн өргөн чөлөө -11, Засгийн газрын 13 дугаар байр	УБ хот БЗ дүүрэг 25-р хороо 68-17 тоот	Гүйцэтгэсэн:	Д.Ганбат		
ЗАМ ТЭЭВРИЙН ХӨГЖЛИЙН ЯАМ	"Арвай Нутгийн зам" ХХК	Инженер:	Т.Азхүү		
		Шалгасан:	Д.Ганбат	Хөндлөн огтлол 1-р хэсэг	Масштаб M1:250
				Шифр: 2018/12	Ye шат
					Нийт хуудас
					Хуудасны дугаар
					A3 52 1
					2018 он 11 сар

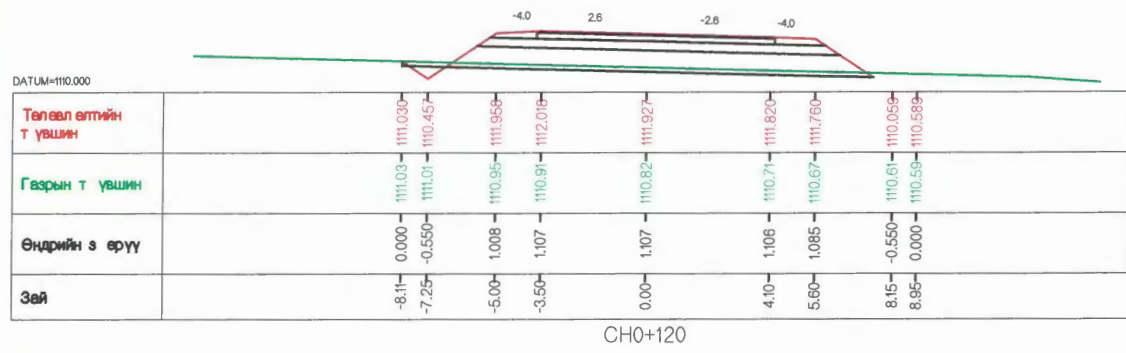

Төлвөл өгтийн т үвшин	1110.300	1110.465	1110.958	1112.018	1111.927	1111.820	1111.760	1110.059	1110.588
Газрын т үвшин	1110.03	1110.1	1110.98	1110.91	1110.82	1110.71	1110.67	1110.58	1110.58
Өндрийн з өрүү	0.000	-0.550	1.008	1.107	1.107	1.106	1.085	-0.550	0.000
Зай	-8.11	-7.25	-5.00	-3.50	0.00	4.10	5.60	8.15	8.95

CH0+120

Тоо хэмжээ-м2

Асфальтбетон хучилт h=0.05 м	0.35
Буталсан чулуун суурь h=0.2 м	1.46
Хөлдөлт өөс хамгаалах үе h=0.3 м	3.34
Далангийн д үүргэлт	9.28
Ужмал	0.00
Хөв өө	0.66
Шуудуу	0.91
Хөрс хуулалт	2.09

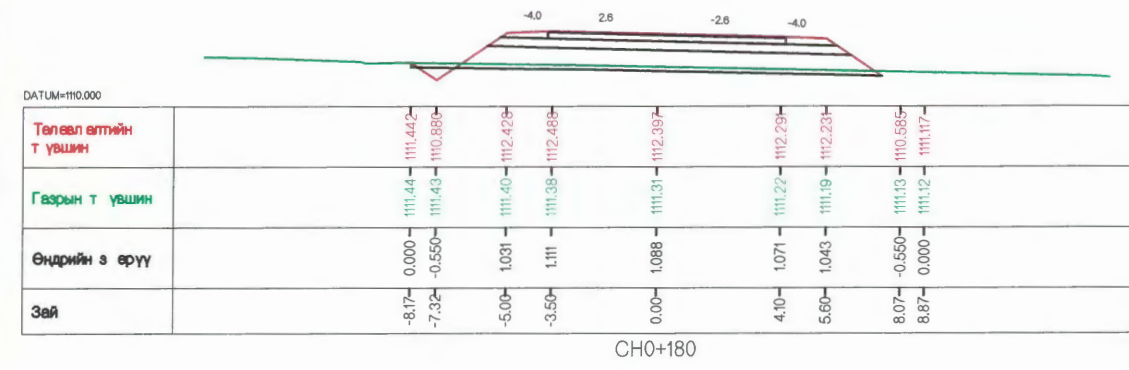

Төлвөл өгтийн т үвшин	1111.442	1110.888	1112.428	1112.468	1112.39	1111.3	1111.29	1110.585	1111.17
Газрын т үвшин	1111.4	1111.43	1111.4	1111.38	1111.3	1111.3	1111.3	1111.3	1111.2
Өндрийн з өрүү	0.000	-0.550	1.031	1.11	1.088	1.071	1.043	-0.550	0.000
Зай	-8.17	-7.32	-5.00	-3.50	0.00	4.10	5.60	8.07	8.87

CH0+180

Тоо хэмжээ-м2

Асфальтбетон хучилт h=0.05 м	0.35
Буталсан чулуун суурь h=0.2 м	1.46
Хөлдөлт өөс хамгаалах үе h=0.3 м	3.34
Далангийн д үүргэлт	9.07
Ужмал	0.00
Хөв өө	0.66
Шуудуу	0.91
Хөрс хуулалт	2.09

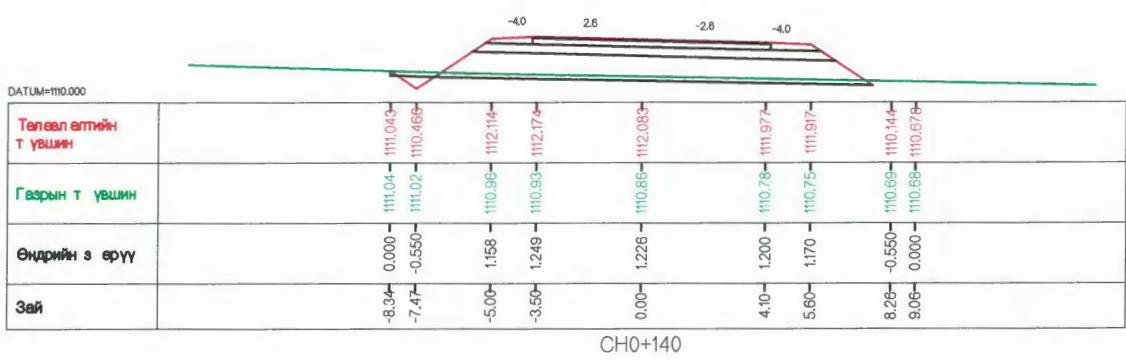

Төлвөл өгтийн т үвшин	1111.043	1110.469	1112.114	1112.174	1112.085	1111.974	1111.917	1110.144	1110.678
Газрын т үвшин	1111.04	1111.02	1110.98	1110.93	1110.86	1110.78	1110.75	1110.69	1110.68
Өндрийн з өрүү	0.000	-0.550	1.158	1.249	1.228	1.200	1.170	-0.550	0.000
Зай	-8.34	-7.47	-5.00	-3.50	0.00	4.10	5.60	8.28	9.06

CH0+140

Тоо хэмжээ-м2

Асфальтбетон хучилт h=0.05 м	0.35
Буталсан чулуун суурь h=0.2 м	1.46
Хөлдөлт өөс хамгаалах үе h=0.3 м	3.34
Далангийн д үүргэлт	10.95
Ужмал	0.00
Хөв өө	0.66
Шуудуу	0.91
Хөрс хуулалт	2.15

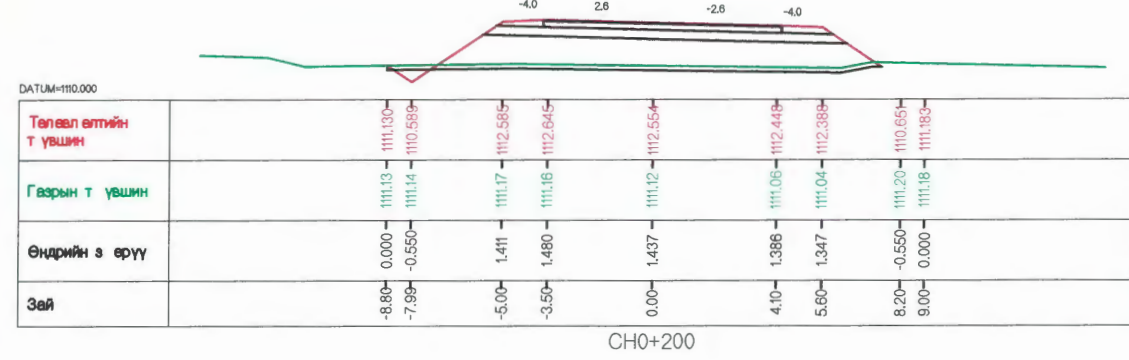

Төлвөл өгтийн т үвшин	1111.130	1110.589	1112.585	1112.645	1112.554	1111.448	1112.388	1110.651	1111.83
Газрын т үвшин	1111.13	1111.14	1111.17	1111.16	1111.12	1111.06	1111.04	1111.20	1111.18
Өндрийн з өрүү	0.000	-0.550	1.411	1.480	1.437	1.388	1.347	-0.550	0.000
Зай	-8.88	-7.98	-5.00	-3.50	0.00	4.10	5.60	8.20	9.00

CH0+200

Тоо хэмжээ-м2

Асфальтбетон хучилт h=0.05 м	0.35
Буталсан чулуун суурь h=0.2 м	1.46
Хөлдөлт өөс хамгаалах үе h=0.3 м	3.34
Далангийн д үүргэлт	13.96
Ужмал	0.00
Хөв өө	0.66
Шуудуу	0.91
Хөрс хуулалт	2.21

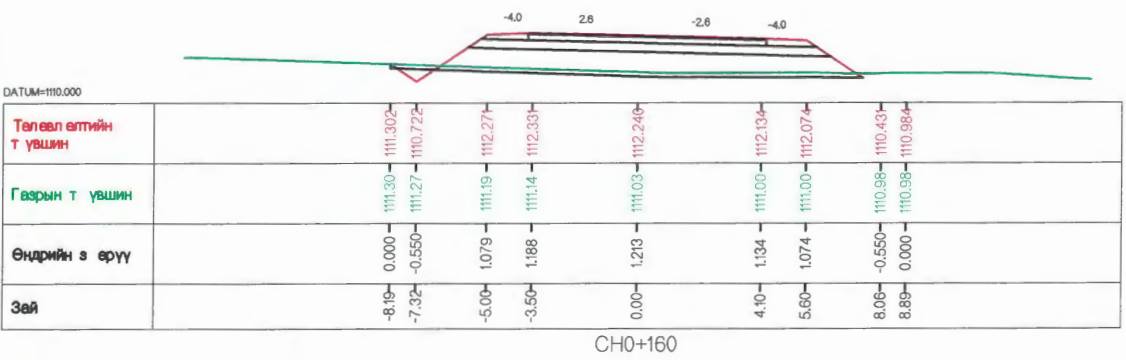

Төлвөл өгтийн т үвшин	1111.302	1110.722	1112.271	1112.331	1112.240	1112.134	1112.074	1110.433	1110.984
Газрын т үвшин	1111.30	1111.27	1111.19	1111.14	1111.03	1111.00	1111.00	1110.98	1110.98
Өндрийн з өрүү	0.000	-0.550	1.079	1.188	1.21	1.134	1.074	-0.550	0.000
Зай	-8.19	-7.32	-5.00	-3.50	0.00	4.10	5.60	8.06	8.89

CH0+160

Тоо хэмжээ-м2

Асфальтбетон хучилт h=0.05 м	0.35
Буталсан чулуун суурь h=0.2 м	1.46
Хөлдөлт өөс хамгаалах үе h=0.3 м	3.34
Далангийн д үүргэлт	10.12
Ужмал	0.00
Хөв өө	0.66
Шуудуу	0.91
Хөрс хуулалт	2.10

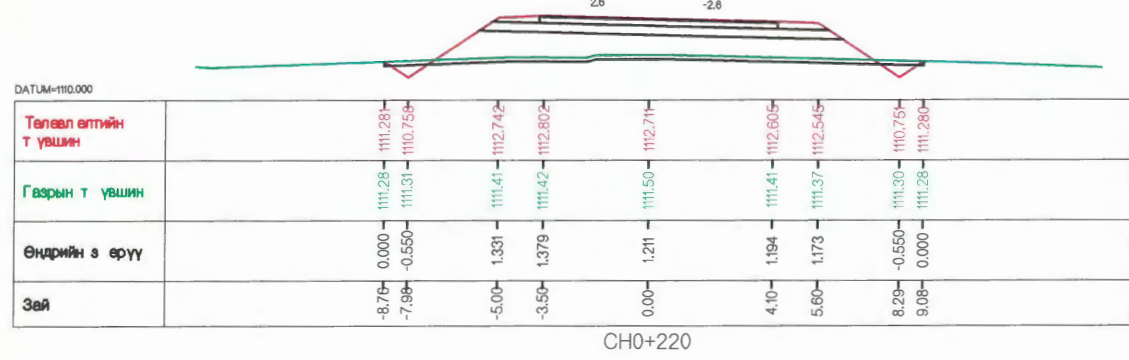

Төлвөл өгтийн т үвшин	1111.28	1110.759	1112.742	1112.802	1112.711	1112.605	1112.545	1110.75	1111.280
Газрын т үвшин	1111.28	1111.31	1111.41	1111.42	1111.50	1111.41	1111.37	1111.30	1111.28
Өндрийн з өрүү	0.000	-0.550	1.331	1.379	1.21	1.194	1.173	-0.550	0.000
Зай	-8.76	-7.98	-5.00	-3.50	0.00	4.10	5.60	8.20	9.08

CH0+220

Тоо хэмжээ-м2

Асфальтбетон хучилт h=0.05 м	0.35
Буталсан чулуун суурь h=0.2 м	1.46
Хөлдөлт өөс хамгаалах үе h=0.3 м	3.34
Далангийн д үүргэлт	11.81
Ужмал	0.00
Хөв өө	0.66
Шуудуу	0.91
Хөрс хуулалт	2.21

Захиалагч:	Гүйцэтгэгч:	"ЧИНГИС ХОТ НОРОВЛИН ЧИГЛЭЛИЙН АВТО ЗАМЫН ТРАССЫН ӨӨРЧЛӨЛТИЙН НАРИЙВЧИЛСАН ЗУРАГ ТӨСӨЛ		ХО	
		Захирал:	Т.Мөнхжаргал	Масштаб М1:250	
Монгол Улс, Улаанбаатар хот, Чингизийн өргөн чөлөө -11, Засгийн газрын 13 дугаар байр	УБ хот 63 дүүрэг 25-р хороо 68-17 тоот	Гүйцэтгэгсэн:	Д.Ганбат	Үе шат	Нийт хуудас
ЗАМ ТЭЭВРИЙН Хөгжлийн Яам	"Арвай Нутгийн зам" ХХК	Инженер:	Т.Азхүү	А3	52
		Шалгасан:	Д.Ганбат	Хуудасны дугаар	2
				Хөндлөн огтлол 1-р хэсэг	
				Шифр: 2018/12	2018 он 11 сар

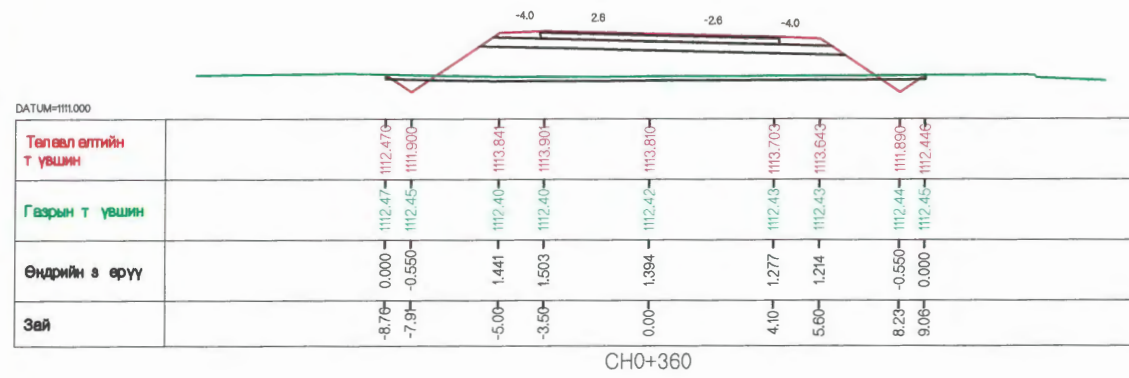

Тоо хэмжээ-м2

Асфальтбетон хучилт h=0.05 м	0.36
Буталсан чулуун суурь h=0.2 м	1.48
Хөндөгт өс хамгаалах үе h=0.3 м	3.34
Далэнгийн д үүргэлт	11.15
Ужмал	0.00
Хөвөө	0.66
Шуудуу	0.91
Хөрс хуулалт	2.21

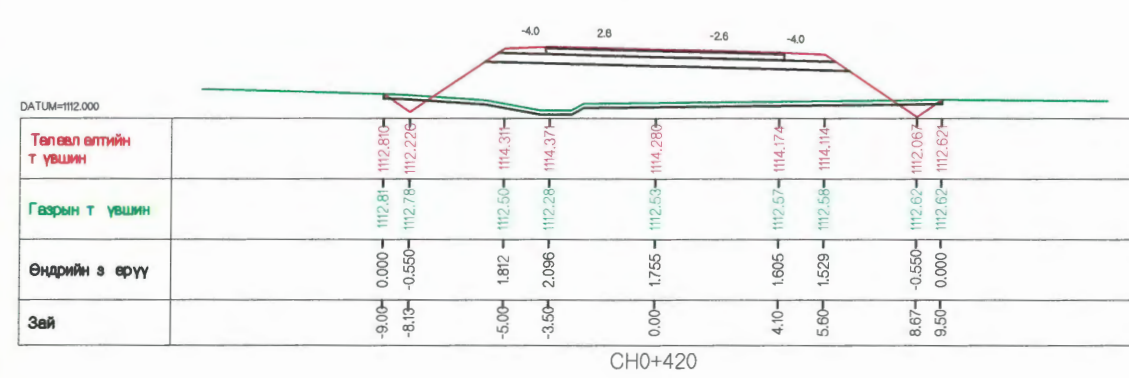

Тоо хэмжээ-м2

Асфальтбетон хучилт h=0.05 м	0.36
Буталсан чулуун суурь h=0.2 м	1.48
Хөндөгт өс хамгаалах үе h=0.3 м	3.34
Далэнгийн д үүргэлт	16.48
Ужмал	0.00
Хөвөө	0.66
Шуудуу	0.90
Хөрс хуулалт	2.32

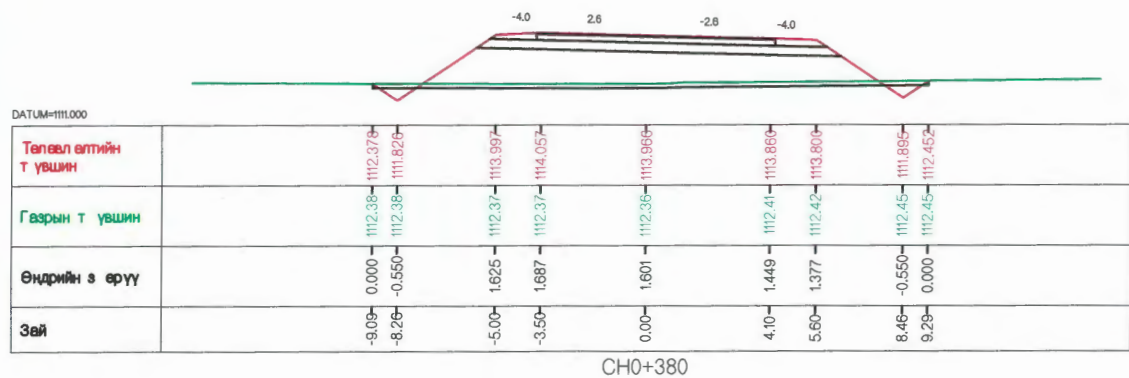

Тоо хэмжээ-м2

Асфальтбетон хучилт h=0.05 м	0.36
Буталсан чулуун суурь h=0.2 м	1.48
Хөндөгт өс хамгаалах үе h=0.3 м	3.34
Далэнгийн д үүргэлт	13.87
Ужмал	0.00
Хөвөө	0.66
Шуудуу	0.90
Хөрс хуулалт	2.30

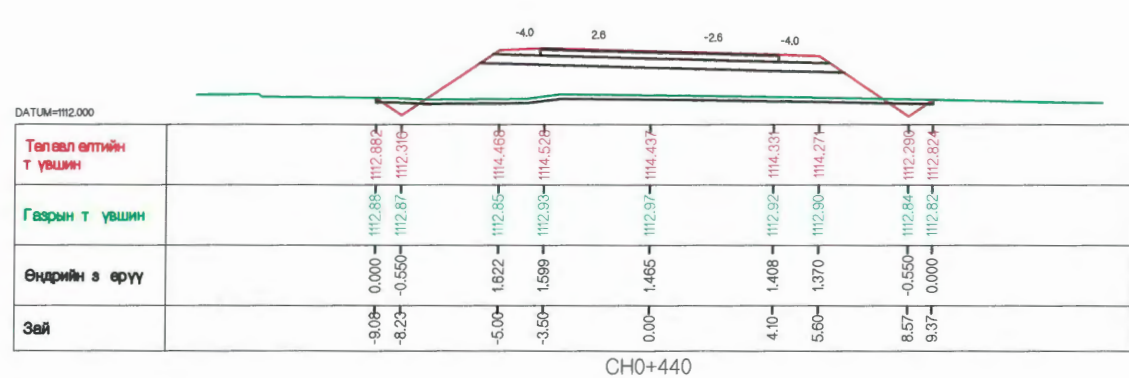

Тоо хэмжээ-м2

Асфальтбетон хучилт h=0.05 м	0.36
Буталсан чулуун суурь h=0.2 м	1.48
Хөндөгт өс хамгаалах үе h=0.3 м	3.34
Далэнгийн д үүргэлт	15.32
Ужмал	0.00
Хөвөө	0.66
Шуудуу	0.90
Хөрс хуулалт	2.31

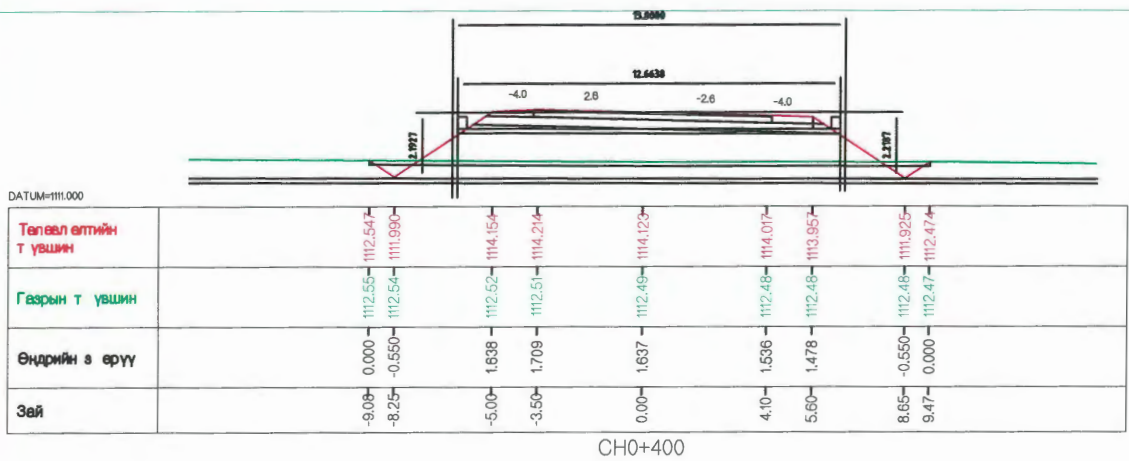

Тоо хэмжээ-м2

Асфальтбетон хучилт h=0.05 м	0.36
Буталсан чулуун суурь h=0.2 м	1.48
Хөндөгт өс хамгаалах үе h=0.3 м	3.34
Далэнгийн д үүргэлт	14.87
Ужмал	0.00
Хөвөө	0.66
Шуудуу	0.90
Хөрс хуулалт	2.32

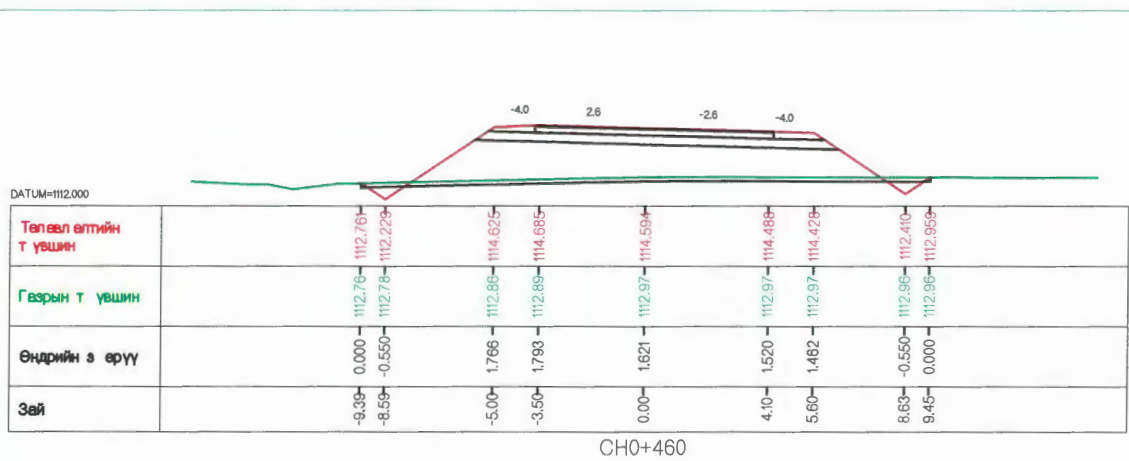

Тоо хэмжээ-м2

Асфальтбетон хучилт h=0.05 м	0.36
Буталсан чулуун суурь h=0.2 м	1.48
Хөндөгт өс хамгаалах үе h=0.3 м	3.34
Далэнгийн д үүргэлт	17.61
Ужмал	0.00
Хөвөө	0.66
Шуудуу	0.91
Хөрс хуулалт	2.38

Захиалагч:  Монгол Улс, Улаанбаатар хот, Чингисийн өргөн чөлөө -11, Засгийн газрын 13 дугаар байр	Гүйцэтгэгч:  УБ хот БЗ дүүрэг 25-р хороо 68-17 тоот	"ЧИНГИС ХОТ НОРОВЛИН ЧИГЛЭЛИЙН АВТО ЗАМЫН ТРАССЫН ӨӨРЧЛӨЛТИЙН НАРИЙВЧИЛСАН ЗУРАГ ТӨСӨЛ	ХО
Захирал: Т.Мөнхжаргал	Гүйцэтгэсэн: Д.Ганбат	Хөндлөн огтлол 1-р хэсэг	Масштаб M1:250
Инженер: Т.Азхүү	Шалгасан: Д.Ганбат		Үе шат А3
ЗАМ ТЭЭВРИЙН ХӨГЖЛИЙН ЯАМ		*Арвай Нутгийн зам* ХХК	Нийт хуудас 52
		Шифр: 2018/12	Хуудасны дугаар 4
			2018 он 11 сар

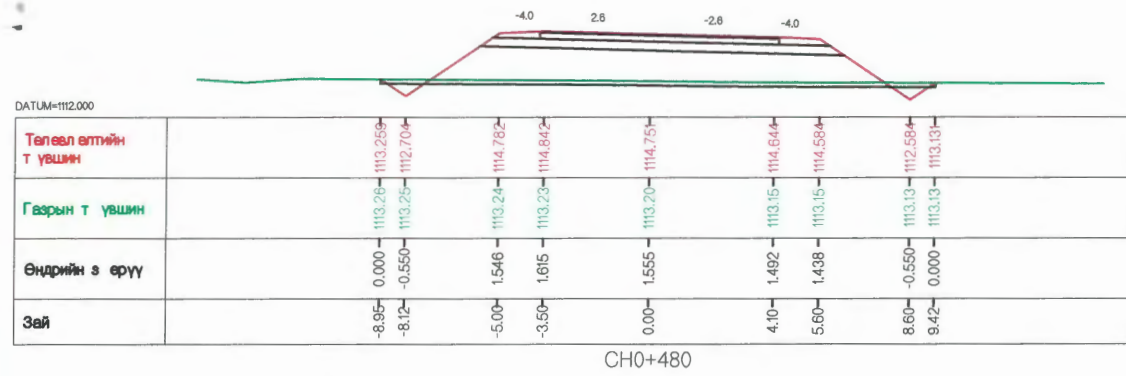

Тоо хэмжээ-м2

Асфальтбетон хучилт h=0.05 м	0.35
Буталсан чулуун суурь h=0.2 м	1.46
Хөндөлт өөс хамгаалах үе h=0.3 м	3.34
Далэнгийн д үүргэлт	15.89
Ужмал	0.00
Хөвөө	0.66
Шуудуу	0.91
Хөрс хуулалт	2.29

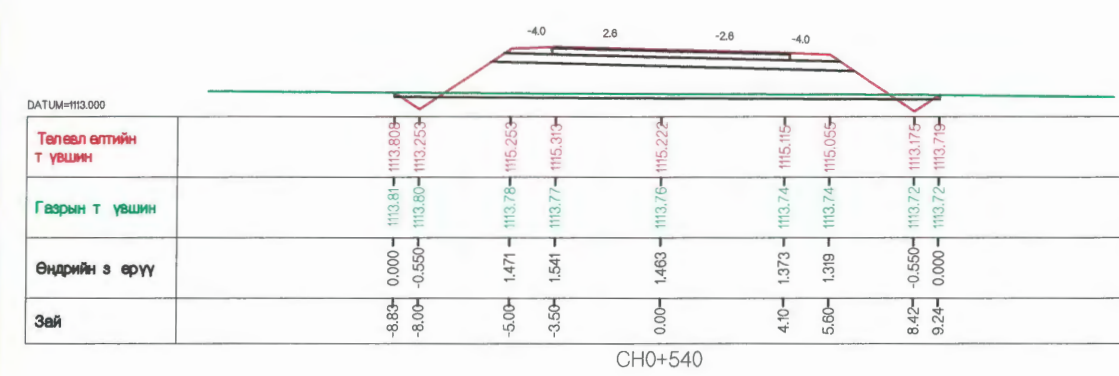

Тоо хэмжээ-м2

Асфальтбетон хучилт h=0.05 м	0.35
Буталсан чулуун суурь h=0.2 м	1.46
Хөндөлт өөс хамгаалах үе h=0.3 м	3.34
Далэнгийн д үүргэлт	14.41
Ужмал	0.00
Хөвөө	0.66
Шуудуу	0.91
Хөрс хуулалт	2.25

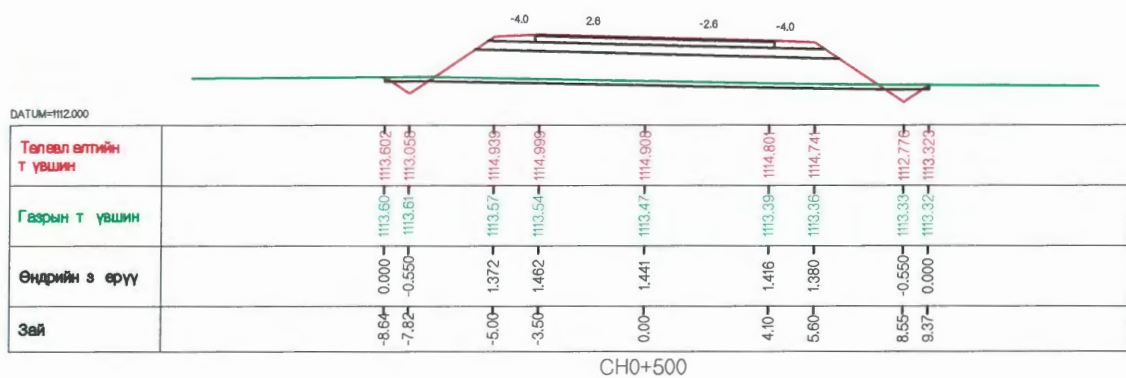

Тоо хэмжээ-м2

Асфальтбетон хучилт h=0.05 м	0.35
Буталсан чулуун суурь h=0.2 м	1.46
Хөндөлт өөс хамгаалах үе h=0.3 м	3.34
Далэнгийн д үүргэлт	14.13
Ужмал	0.00
Хөвөө	0.66
Шуудуу	0.91
Хөрс хуулалт	2.24

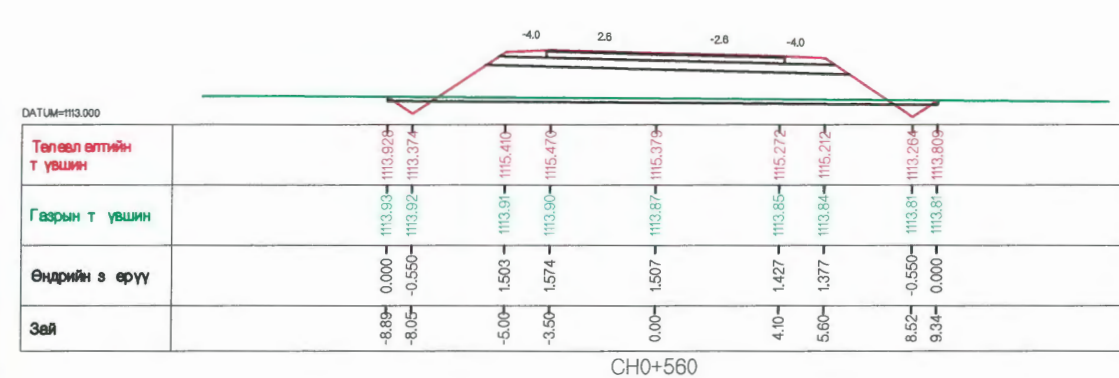

Тоо хэмжээ-м2

Асфальтбетон хучилт h=0.05 м	0.35
Буталсан чулуун суурь h=0.2 м	1.46
Хөндөлт өөс хамгаалах үе h=0.3 м	3.34
Далэнгийн д үүргэлт	15.10
Ужмал	0.00
Хөвөө	0.66
Шуудуу	0.91
Хөрс хуулалт	2.27

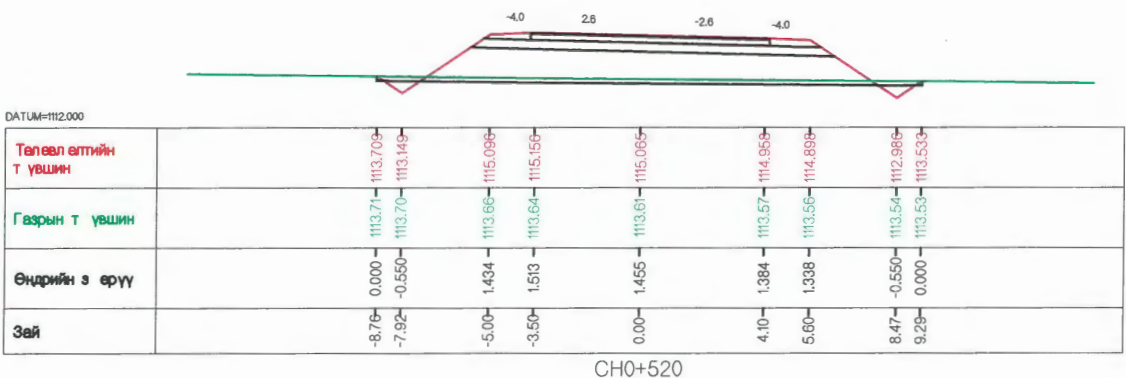

Тоо хэмжээ-м2

Асфальтбетон хучилт h=0.05 м	0.35
Буталсан чулуун суурь h=0.2 м	1.46
Хөндөлт өөс хамгаалах үе h=0.3 м	3.34
Далэнгийн д үүргэлт	14.29
Ужмал	0.00
Хөвөө	0.66
Шуудуу	0.91
Хөрс хуулалт	2.25

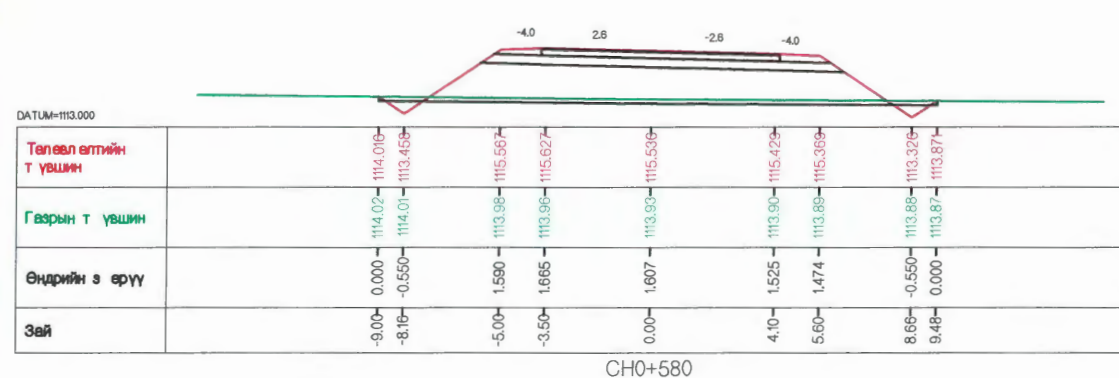

Тоо хэмжээ-м2

Асфальтбетон хучилт h=0.05 м	0.35
Буталсан чулуун суурь h=0.2 м	1.46
Хөндөлт өөс хамгаалах үе h=0.3 м	3.34
Далэнгийн д үүргэлт	16.58
Ужмал	0.00
Хөвөө	0.66
Шуудуу	0.91
Хөрс хуулалт	2.31

Захиалагч:	Гүйцэтгэгч:	"ЧИНГИС ХОТ НОРОВЛИН ЧИГЛЭЛИЙН АВТО ЗАМЫН ТРАССЫН ӨӨРЧЛӨЛТИЙН НАРИЙВЧИЛСАН ЗУРАГ ТӨСӨЛ		ХО
		Захирал:	Т.Мөнхжаргал	Хөндлөн огтлол 1-р хэсэг
Монгол Улс, Улаанбаатар хот, Чингисийн өргөн чөлөө -11, Зөвсгийн газрын 13 дугаар байр	УБ хот 63 дүүрэг 25-р хороо 68-17 тоот	Гүйцэтгэсэн:	Д.Ганбат	
ЗАМ ТЭЭВРИЙН ХӨГЖЛИЙН ЯАМ	"Арвай Нутгийн зам" ХХК	Инженер:	Т.Азхүү	
		Шалгасан:	Д.Ганбат	Шифр: 2018/12
				Масштаб М1:250
				Ye шат
				Нийт хуудас
				Хуудасны дугаар
				А3 52 5
				2018 он 11 сар

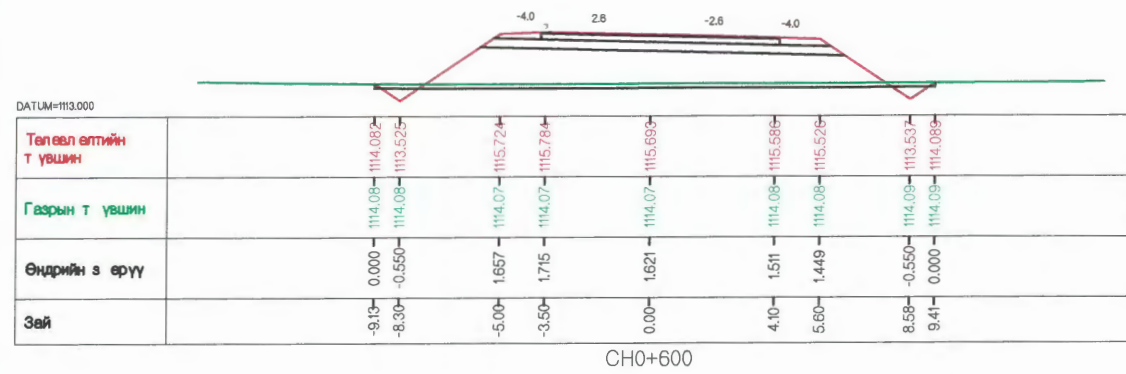

Тоо хэмжээ-м2

Асфальтбетон хучилт h=0.05 м	0.35
Буталсан чулуун суурь h=0.2 м	1.46
Хөндөгт өөс хамгаалах үе h=0.3 м	3.34
Далэнгийн д үүргэлт	16.84
Ухмал	0.00
Хөвөө	0.66
Шуудуу	0.91
Хөрс хуулагт	2.32

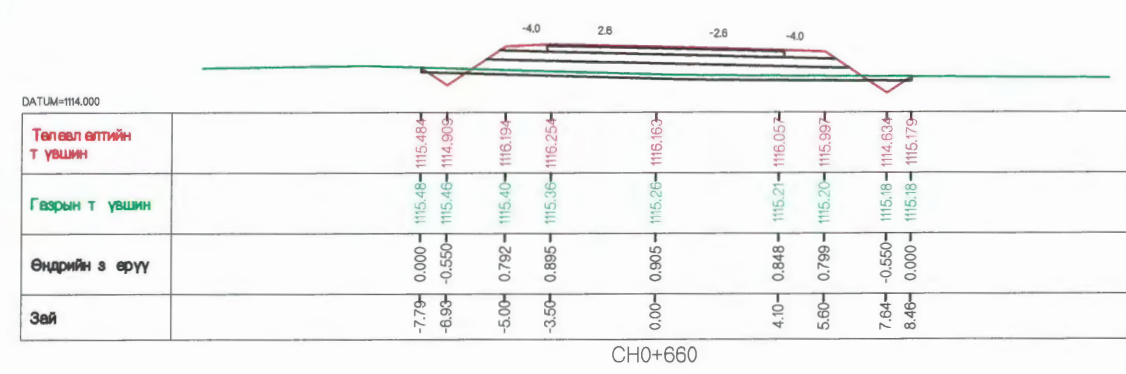

Тоо хэмжээ-м2

Асфальтбетон хучилт h=0.05 м	0.35
Буталсан чулуун суурь h=0.2 м	1.46
Хөндөгт өөс хамгаалах үе h=0.3 м	3.34
Далэнгийн д үүргэлт	6.08
Ухмал	0.00
Хөвөө	0.66
Шуудуу	0.91
Хөрс хуулагт	1.97

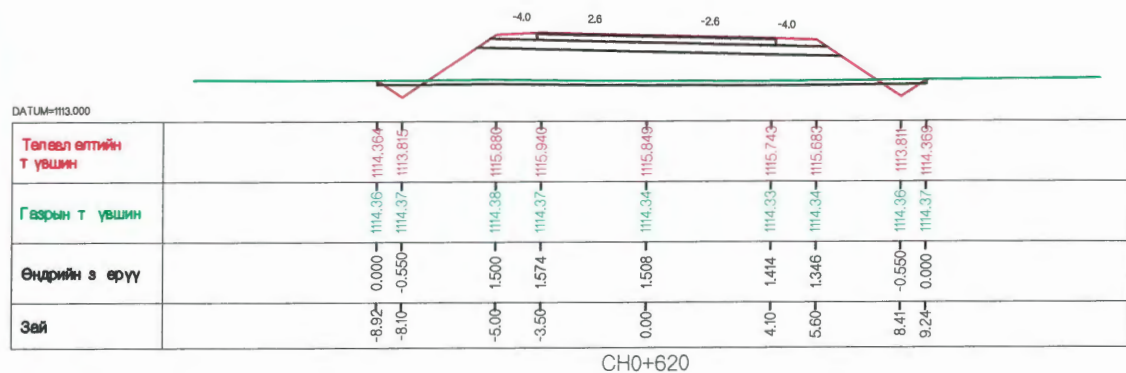

Тоо хэмжээ-м2

Асфальтбетон хучилт h=0.05 м	0.35
Буталсан чулуун суурь h=0.2 м	1.46
Хөндөгт өөс хамгаалах үе h=0.3 м	3.34
Далэнгийн д үүргэлт	14.97
Ухмал	0.00
Хөвөө	0.66
Шуудуу	0.91
Хөрс хуулагт	2.26

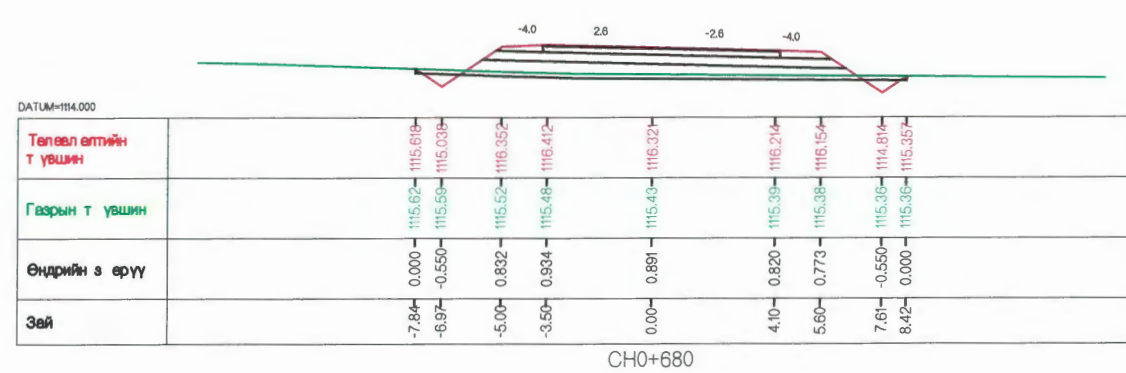

Тоо хэмжээ-м2

Асфальтбетон хучилт h=0.05 м	0.35
Буталсан чулуун суурь h=0.2 м	1.46
Хөндөгт өөс хамгаалах үе h=0.3 м	3.34
Далэнгийн д үүргэлт	6.07
Ухмал	0.00
Хөвөө	0.66
Шуудуу	0.91
Хөрс хуулагт	1.97

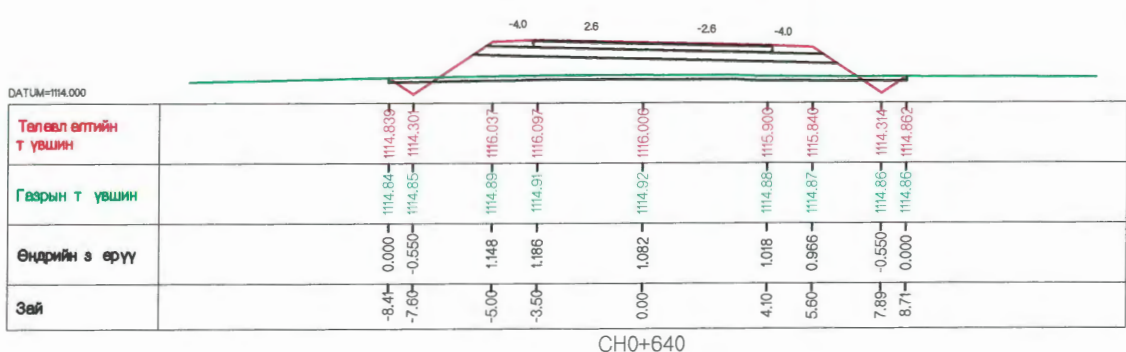

Тоо хэмжээ-м2

Асфальтбетон хучилт h=0.05 м	0.35
Буталсан чулуун суурь h=0.2 м	1.46
Хөндөгт өөс хамгаалах үе h=0.3 м	3.34
Далэнгийн д үүргэлт	9.15
Ухмал	0.00
Хөвөө	0.66
Шуудуу	0.91
Хөрс хуулагт	2.11

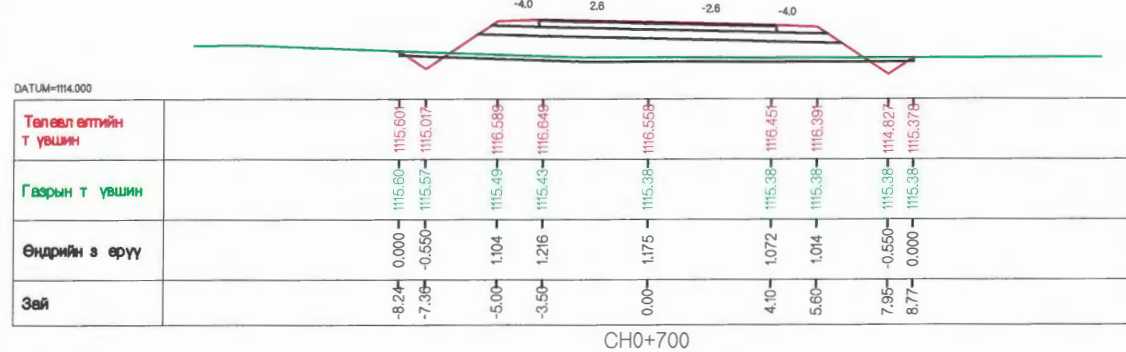

Тоо хэмжээ-м2

Асфальтбетон хучилт h=0.05 м	0.35
Буталсан чулуун суурь h=0.2 м	1.46
Хөндөгт өөс хамгаалах үе h=0.3 м	3.34
Далэнгийн д үүргэлт	8.76
Ухмал	0.00
Хөвөө	0.66
Шуудуу	0.91
Хөрс хуулагт	2.08

Захиалагч:	Гүйцэтгэгч:	"ЧИНГИС ХОТ НОРОВЛИН ЧИГЛЭЛИЙН АВТО ЗАМЫН ТРАССЫН ӨӨРЧЛӨЛТИЙН НАРИЙВЧИЛСАН ЗУРАГ ТӨСӨЛ			ХО		
		Захирал:	Т.Мөнхжаргал		Хөндлөн огтлол 1-р хэсэг		
Монгол Улс, Улаанбаатар хот, Чингисийн өргөн чөлөө -11, Засгийн газрын 13 дугаар байр	УБ хот 53 дугаар 25-р хороо 68-17 тоот	Гүйцэтгэсэн:	Д.Ганбат				
ЗАМ ТЭЗВЭРИЙН ХӨГЖЛИЙН ЯАМ	"Арвай Нутгийн зам" ХХК	Инженер:	Т.Азхүү				
		Шалгасан:	Д.Ганбат	Шифр: 2018/12	Масштаб М1:250		
					Үе шат	Нийт хуудас	Хуудасны дугаар
					A3	52	6
					2018 он 11 сар		

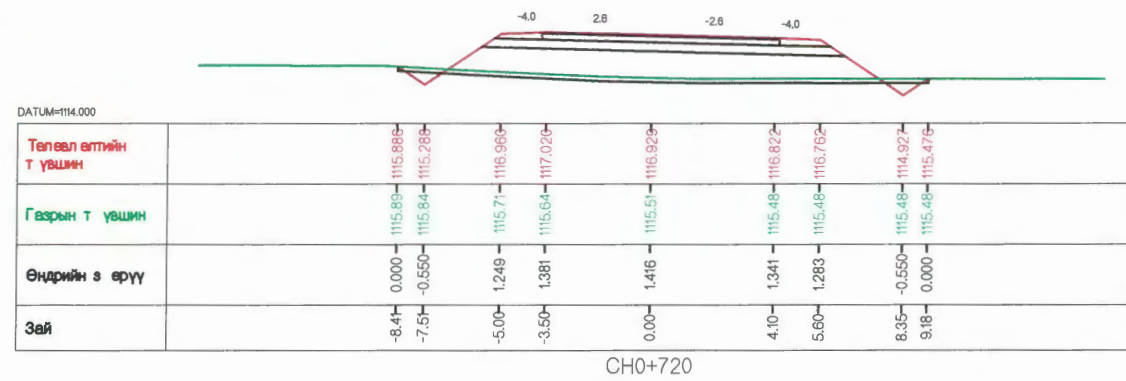

Тоо хэмжээ-м2

Асфальтбетон хучилт h=0.05 м	0.35
Буталсан чулуун суурь h=0.2 м	1.46
Хөндөгт өөс хамгаалах үе h=0.3 м	3.34
Далэнгийн д үүргэлт	12.96
Ужмал	0.00
Хөв өө	0.66
Шуудуу	0.91
Хөрс хуулалт	2.16

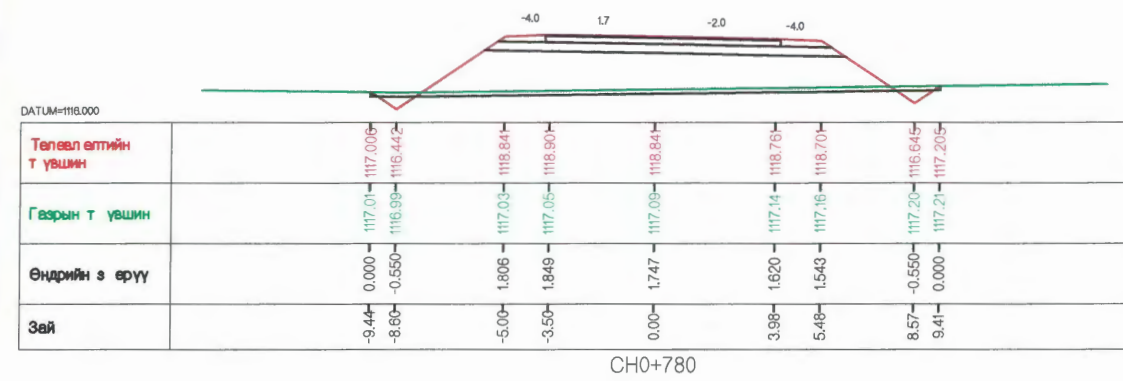

Тоо хэмжээ-м2

Асфальтбетон хучилт h=0.05 м	0.35
Буталсан чулуун суурь h=0.2 м	1.46
Хөндөгт өөс хамгаалах үе h=0.3 м	3.34
Далэнгийн д үүргэлт	18.67
Ужмал	0.00
Хөв өө	0.66
Шуудуу	0.93
Хөрс хуулалт	2.83

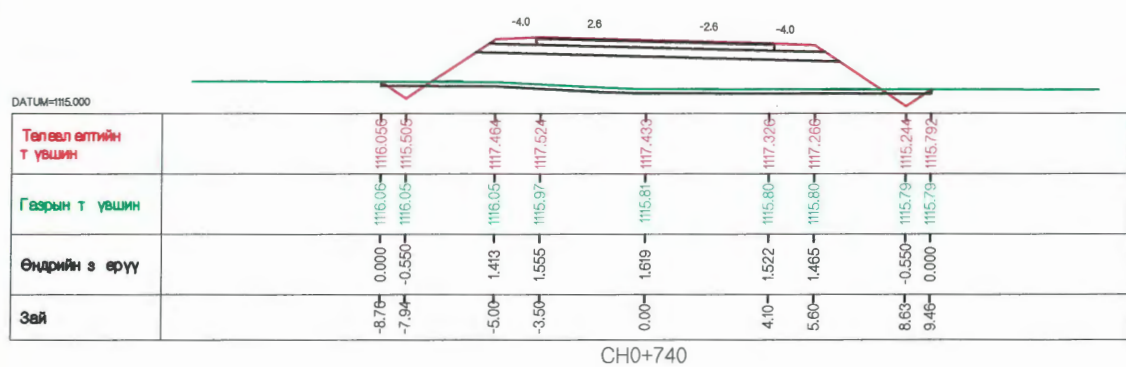

Тоо хэмжээ-м2

Асфальтбетон хучилт h=0.05 м	0.35
Буталсан чулуун суурь h=0.2 м	1.46
Хөндөгт өөс хамгаалах үе h=0.3 м	3.34
Далэнгийн д үүргэлт	13.51
Ужмал	0.00
Хөв өө	0.66
Шуудуу	0.91
Хөрс хуулалт	2.27

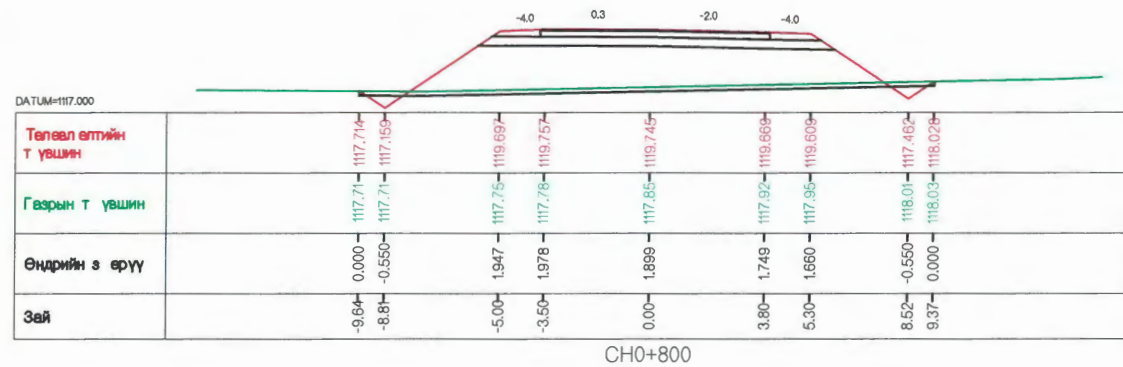

Тоо хэмжээ-м2

Асфальтбетон хучилт h=0.05 м	0.35
Буталсан чулуун суурь h=0.2 м	1.46
Хөндөгт өөс хамгаалах үе h=0.3 м	3.34
Далэнгийн д үүргэлт	20.57
Ужмал	0.00
Хөв өө	0.66
Шуудуу	0.91
Хөрс хуулалт	2.39

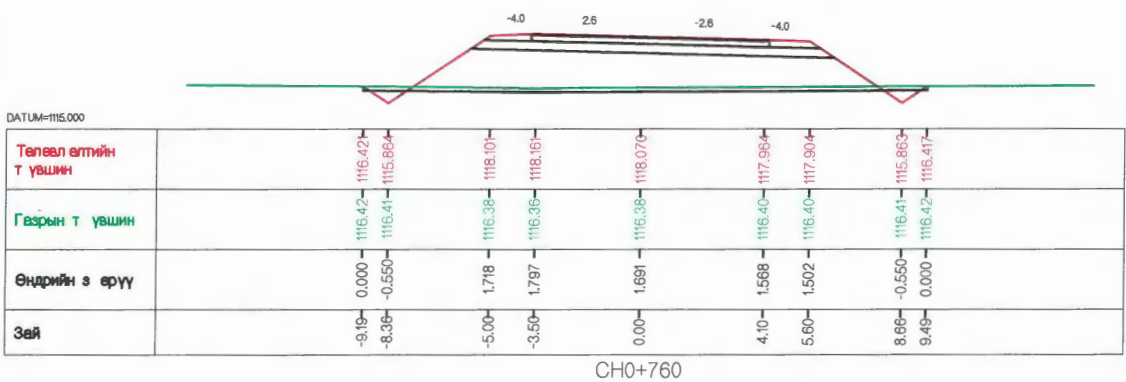

Тоо хэмжээ-м2

Асфальтбетон хучилт h=0.05 м	0.35
Буталсан чулуун суурь h=0.2 м	1.46
Хөндөгт өөс хамгаалах үе h=0.3 м	3.34
Далэнгийн д үүргэлт	17.79
Ужмал	0.00
Хөв өө	0.66
Шуудуу	0.91
Хөрс хуулалт	2.31

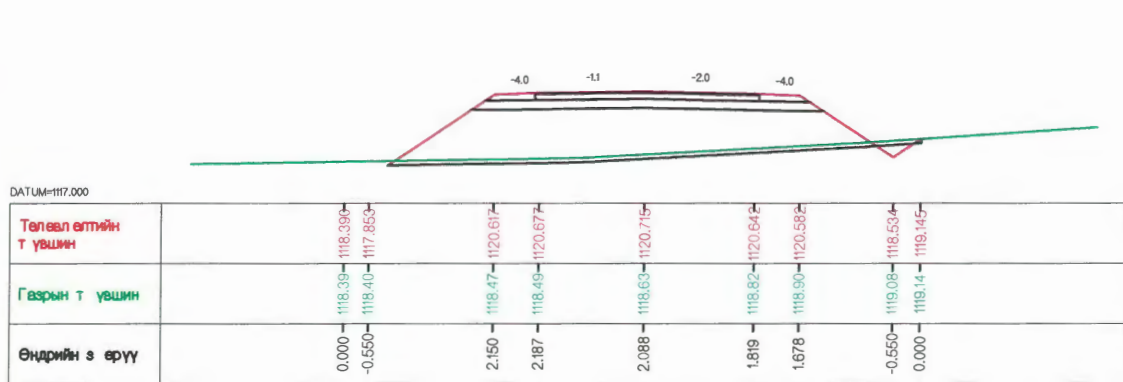

Тоо хэмжээ-м2

Асфальтбетон хучилт h=0.05 м	0.35
Буталсан чулуун суурь h=0.2 м	1.46
Хөндөгт өөс хамгаалах үе h=0.3 м	3.34
Далэнгийн д үүргэлт	22.46
Ужмал	0.00
Хөв өө	0.70
Шуудуу	0.46
Хөрс хуулалт	2.39

Захиалагч:  Монгол Улс, Улаанбаатар хот, Чингисийн өргөн чөлөө -11, Засгийн газрын 13 дугаар байр	Гүйцэтгэгч:  УБ хот БЗ дүүрэг 25-р хороо 68-17 тоот	"ЧИНГИС ХОТ НОРОВЛИН ЧИГЛЭЛИЙН АВТО ЗАМЫН ТРАССЫН ӨӨРЧЛӨЛТИЙН НАРИЙВЧИЛСАН ЗУРАГ ТӨСӨЛ	ХО
Захирал: Т.Мөнхжаргал	Гүйцэтгэсэн: Д.Ганбат	Хөндлөн огтлол 1-р хэсэг	Масштаб M1:250
Инженер: Т.Азхүү	Шалгасан: Д.Ганбат		Үе шат А3
		Шифр: 2018/12	Нийт хуудас 52
			Хуудасны дугаар 7
			2018 он 11 сар

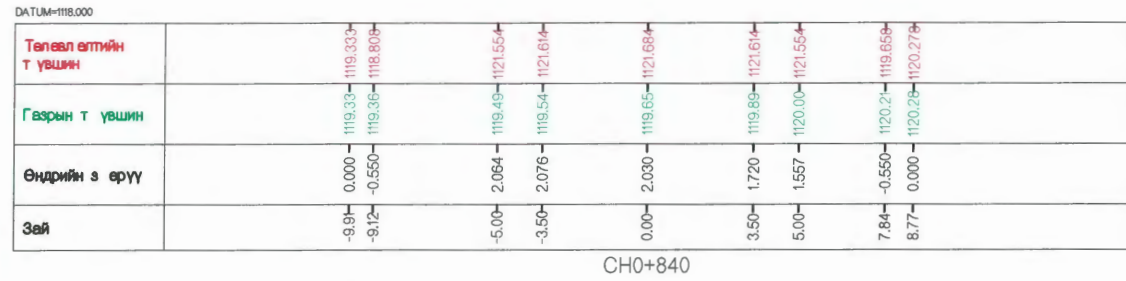

Тоо хэмжээ-м2

Асфальтбетон хучилт h=0.05 м	0.35
Буталсан чулуун суурь h=0.2 м	1.46
Хөлдөлт өөс хамгаалах үе h=0.3 м	3.34
Далангийн д үүргэлт	20.77
Ужмал	0.00
Хөв өө	0.72
Шуудуу	0.46
Хөрс хуулалт	2.34

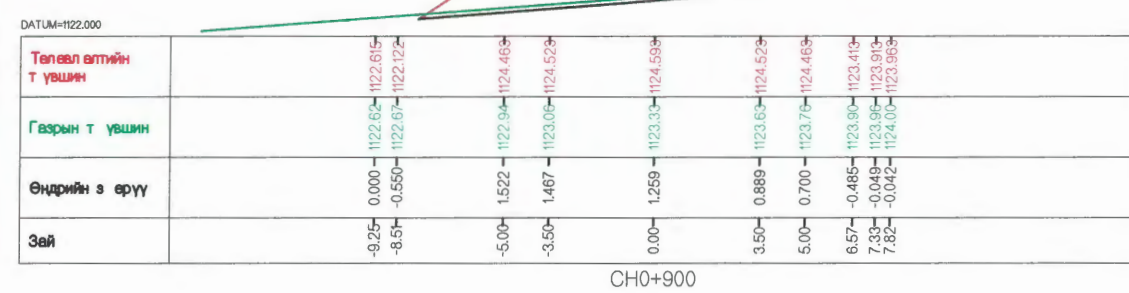

Тоо хэмжээ-м2

Асфальтбетон хучилт h=0.05 м	0.35
Буталсан чулуун суурь h=0.2 м	1.46
Хөлдөлт өөс хамгаалах үе h=0.3 м	3.34
Далангийн д үүргэлт	10.45
Ужмал	0.00
Хөв өө	0.72
Шуудуу	0.38
Хөрс хуулалт	2.06

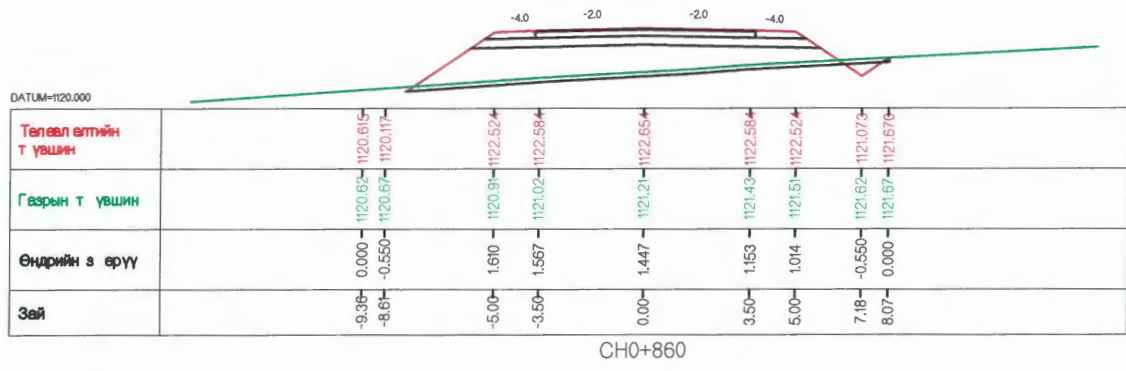

Тоо хэмжээ-м2

Асфальтбетон хучилт h=0.05 м	0.35
Буталсан чулуун суурь h=0.2 м	1.46
Хөлдөлт өөс хамгаалах үе h=0.3 м	3.34
Далангийн д үүргэлт	13.01
Ужмал	0.00
Хөв өө	0.72
Шуудуу	0.46
Хөрс хуулалт	2.15

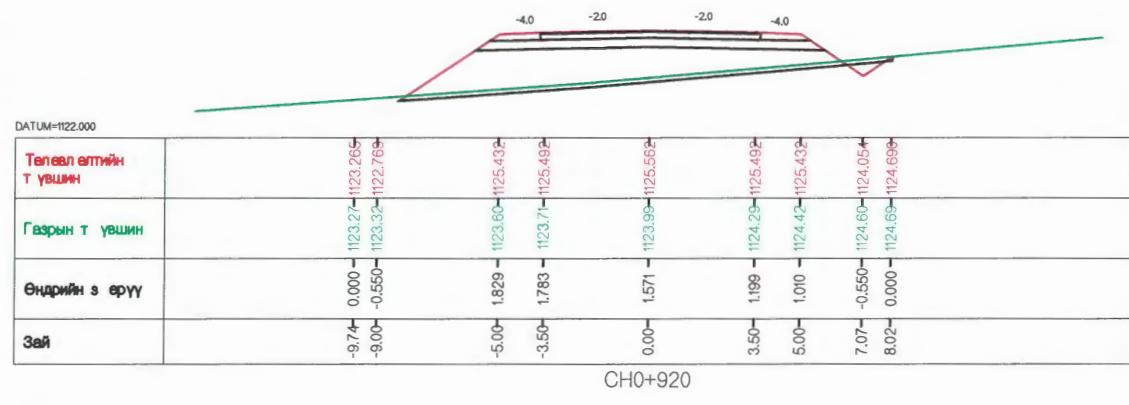

Тоо хэмжээ-м2

Асфальтбетон хучилт h=0.05 м	0.35
Буталсан чулуун суурь h=0.2 м	1.46
Хөлдөлт өөс хамгаалах үе h=0.3 м	3.34
Далангийн д үүргэлт	14.92
Ужмал	0.00
Хөв өө	0.72
Шуудуу	0.46
Хөрс хуулалт	2.20

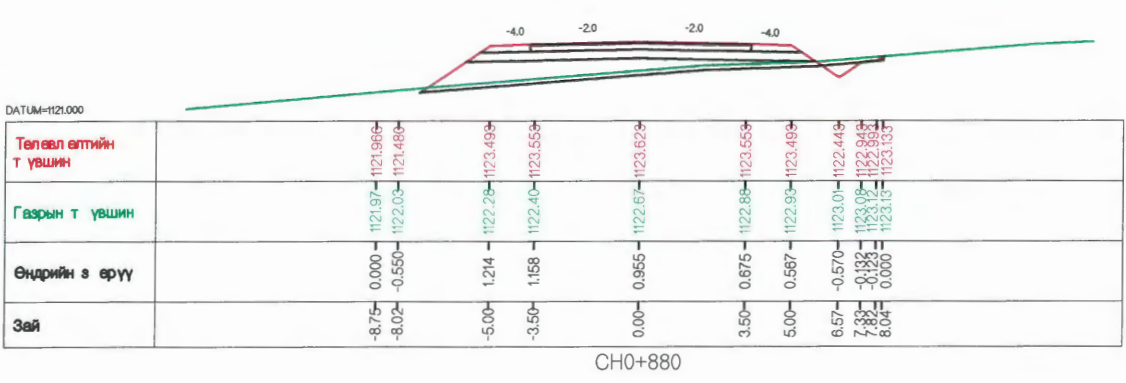

Тоо хэмжээ-м2

Асфальтбетон хучилт h=0.05 м	0.35
Буталсан чулуун суурь h=0.2 м	1.46
Хөлдөлт өөс хамгаалах үе h=0.3 м	3.34
Далангийн д үүргэлт	6.77
Ужмал	0.00
Хөв өө	0.72
Шуудуу	0.56
Хөрс хуулалт	1.97

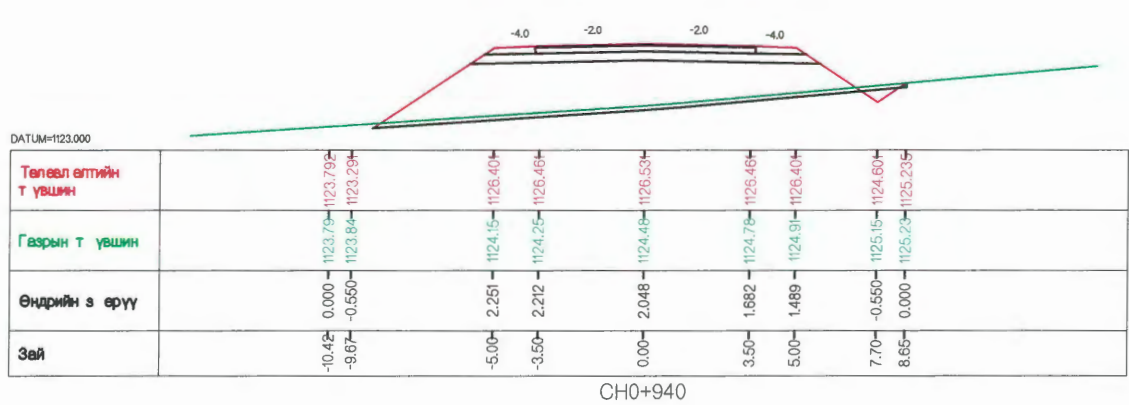

Тоо хэмжээ-м2

Асфальтбетон хучилт h=0.05 м	0.35
Буталсан чулуун суурь h=0.2 м	1.46
Хөлдөлт өөс хамгаалах үе h=0.3 м	3.34
Далангийн д үүргэлт	21.93
Ужмал	0.00
Хөв өө	0.72
Шуудуу	0.46
Хөрс хуулалт	2.40

Захиалагч:	Гүйцэтгэгч:	"ЧИНГИС ХОТ НОРОВЛИН ЧИГЛЭЛИЙН АВТО ЗАМЫН ТРАССЫН ӨӨРЧЛӨЛТИЙН НАРИЙВЧИЛСАН ЗУРАГ ТӨСӨЛ			ХО
		Захирал:	Т.Мөнхжаргал		Хөндлөн огтлол 1-р хэсэг
Монгол Улс, Улаанбаатар хот, Чингисийн өргөн чөлөө -11, Засгийн газрын 13 дугаар байр	УБ хот 63 дүүрэг 25-р хороо 68-17 тоот	Гүйцэтгэсэн:	Д.Ганбат		
ЗАМ ТӨЗВРИЙН ХӨГЖЛИЙН ЯАМ	"Арвай Нутгийн зам" ХХК	Инженер:	Т.Азхүү		
		Шалгасан:	Д.Ганбат		
					Масштаб M1:250
					Үе шат
					Нийт хуудас
					Хуудасны дугаар
					A3 52 8
					Шифр: 2018/12
					2018 он 11 сар

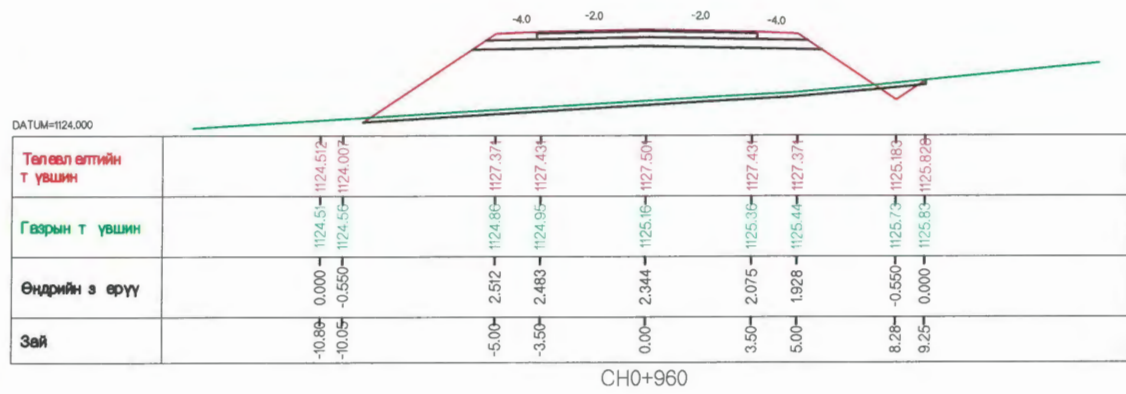

Тоо хэмжээ-м2

Асфальтбетон хучилт h=0.05 м	0.35
Буталсан чулуун суурь h=0.2 м	1.46
Хөлдөлт өөс хамгаалах үе h=0.3 м	3.34
Далангийн д үүргэлт	24.72
Ужмал	0.00
Хөвөө	0.72
Шуудуу	0.46
Хөрс хуулагт	2.64

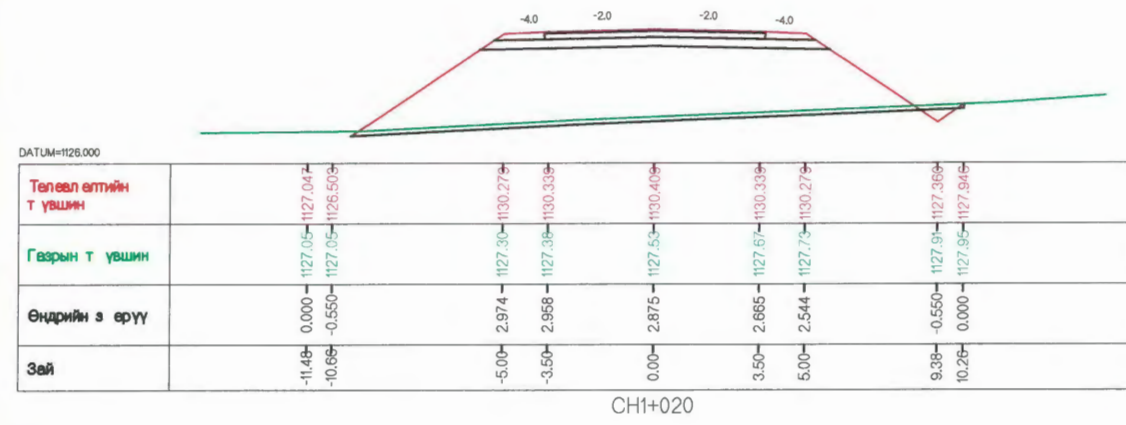

Тоо хэмжээ-м2

Асфальтбетон хучилт h=0.05 м	0.35
Буталсан чулуун суурь h=0.2 м	1.46
Хөлдөлт өөс хамгаалах үе h=0.3 м	3.34
Далангийн д үүргэлт	36.93
Ужмал	0.00
Хөвөө	0.72
Шуудуу	0.46
Хөрс хуулагт	2.80

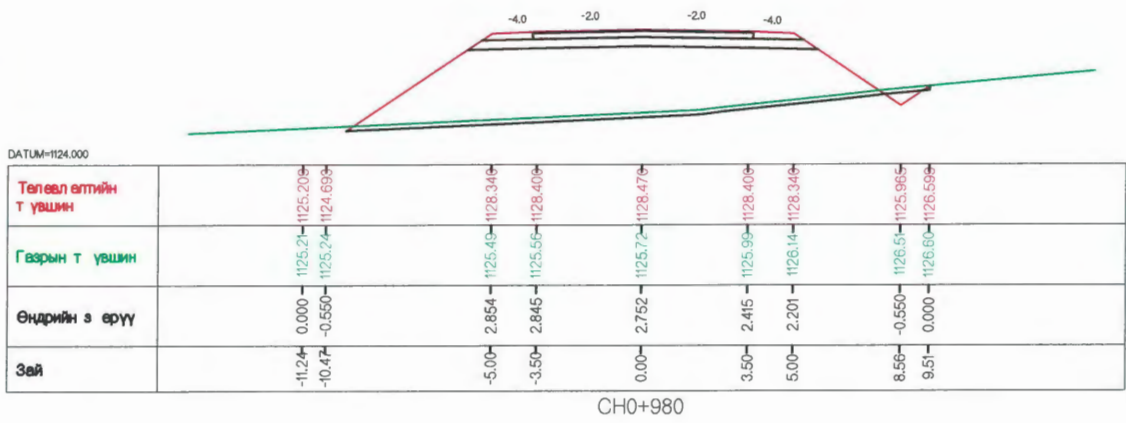

Тоо хэмжээ-м2

Асфальтбетон хучилт h=0.05 м	0.35
Буталсан чулуун суурь h=0.2 м	1.46
Хөлдөлт өөс хамгаалах үе h=0.3 м	3.34
Далангийн д үүргэлт	33.12
Ужмал	0.00
Хөвөө	0.72
Шуудуу	0.46
Хөрс хуулагт	2.65

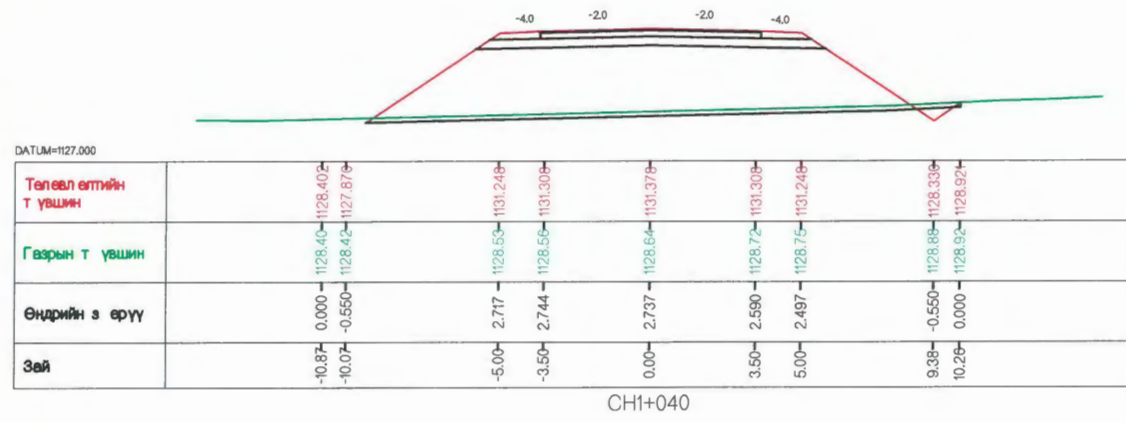

Тоо хэмжээ-м2

Асфальтбетон хучилт h=0.05 м	0.35
Буталсан чулуун суурь h=0.2 м	1.46
Хөлдөлт өөс хамгаалах үе h=0.3 м	3.34
Далангийн д үүргэлт	33.91
Ужмал	0.00
Хөвөө	0.72
Шуудуу	0.46
Хөрс хуулагт	2.71

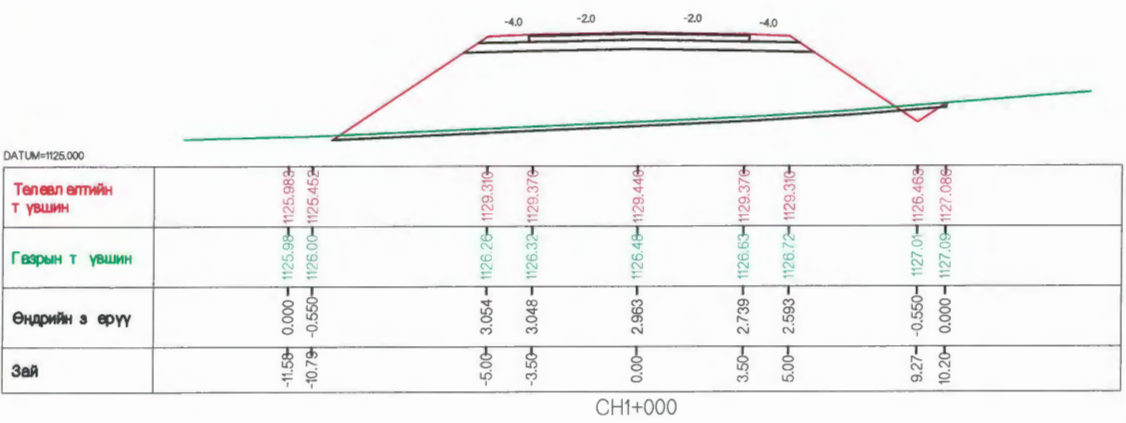

Тоо хэмжээ-м2

Асфальтбетон хучилт h=0.05 м	0.35
Буталсан чулуун суурь h=0.2 м	1.46
Хөлдөлт өөс хамгаалах үе h=0.3 м	3.34
Далангийн д үүргэлт	38.11
Ужмал	0.00
Хөвөө	0.72
Шуудуу	0.46
Хөрс хуулагт	2.80

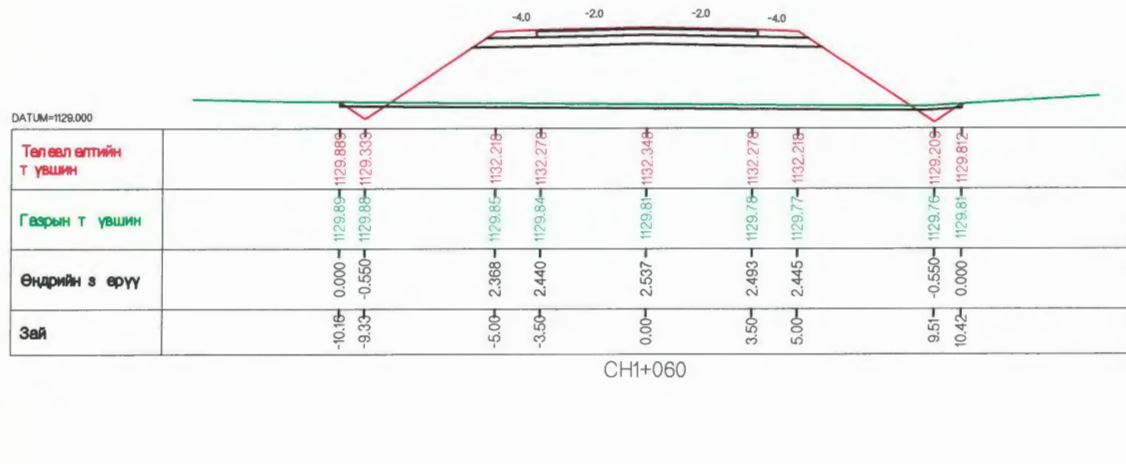

Тоо хэмжээ-м2

Асфальтбетон хучилт h=0.05 м	0.35
Буталсан чулуун суурь h=0.2 м	1.46
Хөлдөлт өөс хамгаалах үе h=0.3 м	3.34
Далангийн д үүргэлт	30.26
Ужмал	0.00
Хөвөө	0.72
Шуудуу	0.92
Хөрс хуулагт	2.61

Захиалагч:	Гүйцэтгэгч:	"ЧИНГИС ХОТ НОРОВЛИН ЧИГЛЭЛИЙН АВТО ЗАМЫН ТРАССЫН ӨӨРЧЛӨЛТИЙН НАРИЙВЧИЛСАН ЗУРАГ ТӨСӨЛ			ХО		
		Захирал:	Т.Мөнхжаргал		Хөндлөн огтлол 1-р хэсэг		
Монгол Улс, Улаанбаатар хот, Чингисийн өргөн чөлөө -11, Засгийн газрын 13 дугаар байр	УБ хот БЗ дүүрэг 25-р хороо 68-17 тоот	Гүйцэтгэсэн:	Д.Ганбат		Масштаб M1:250		
ЗАМ ТЭЭВРИЙН ХӨГЖЛИЙН ЯАМ	"Арвай Нутгийн зам" ХХК	Инженер:	Т.Азхүү		Үе шат	Нийт хуудас	Хуудасны дугаар
		Шалгасан:	Д.Ганбат		A3	52	9
					Шифр: 2018/12	2018 он 11 сар	

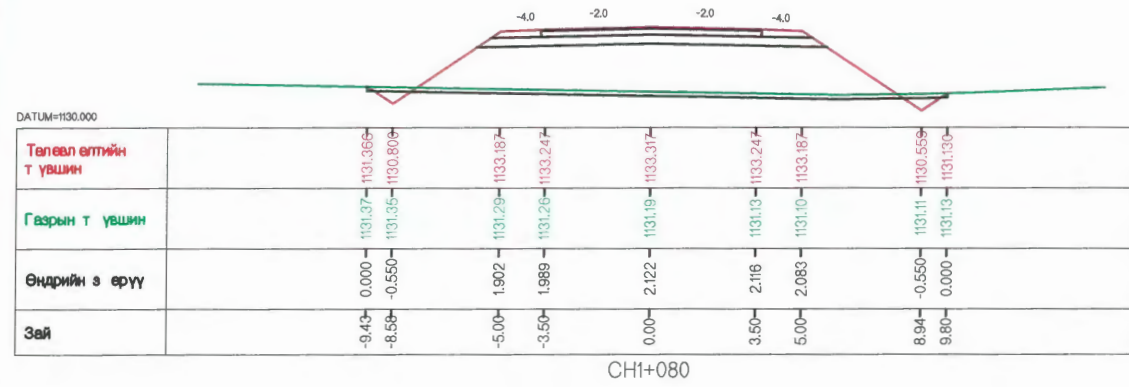

Тоо хэмжээ-м2

Асфальтбетон хучилт h=0.05 м	0.35
Буталсан чулуун суурь h=0.2 м	1.46
Хөлдөлт өөс хамгаалах үе h=0.3 м	3.34
Далангийн д үүргэлт	23.15
Ужмал	0.00
Хөвөө	0.72
Шуудуу	0.91
Хөрс хуулагт	2.41

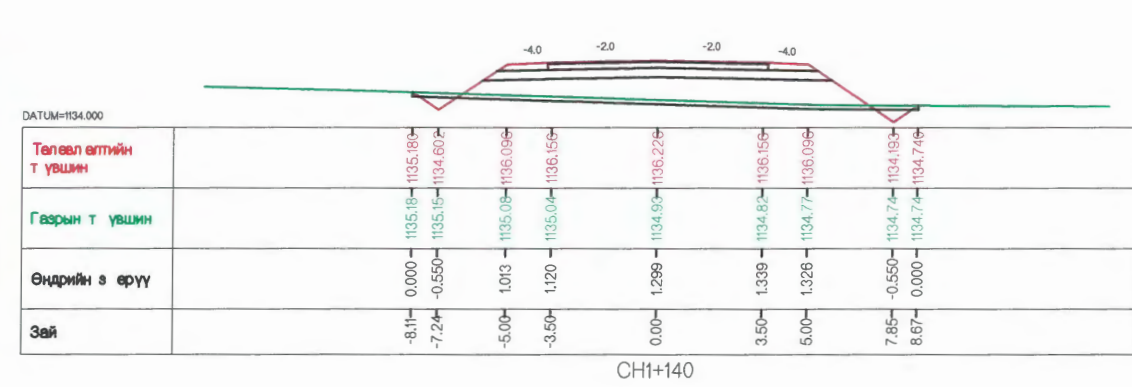

Тоо хэмжээ-м2

Асфальтбетон хучилт h=0.05 м	0.35
Буталсан чулуун суурь h=0.2 м	1.46
Хөлдөлт өөс хамгаалах үе h=0.3 м	3.34
Далангийн д үүргэлт	10.71
Ужмал	0.00
Хөвөө	0.72
Шуудуу	0.91
Хөрс хуулагт	2.05

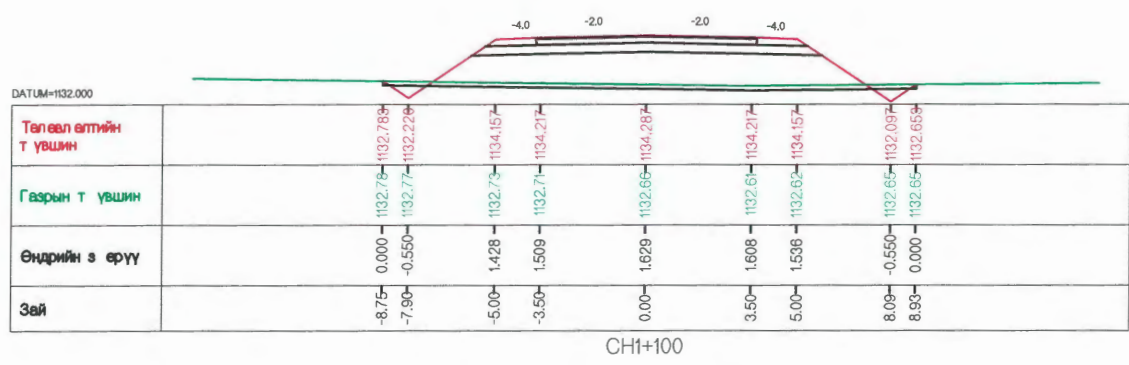

Тоо хэмжээ-м2

Асфальтбетон хучилт h=0.05 м	0.35
Буталсан чулуун суурь h=0.2 м	1.46
Хөлдөлт өөс хамгаалах үе h=0.3 м	3.34
Далангийн д үүргэлт	15.28
Ужмал	0.00
Хөвөө	0.72
Шуудуу	0.91
Хөрс хуулагт	2.19

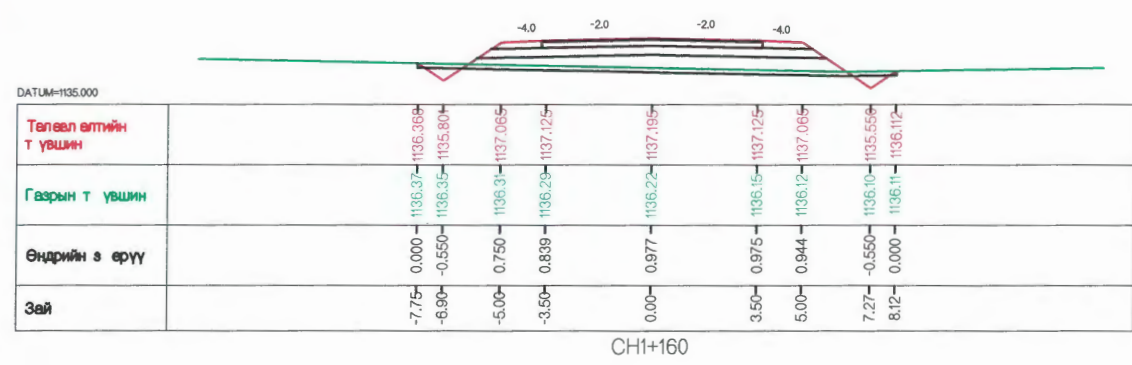

Тоо хэмжээ-м2

Асфальтбетон хучилт h=0.05 м	0.35
Буталсан чулуун суурь h=0.2 м	1.46
Хөлдөлт өөс хамгаалах үе h=0.3 м	3.34
Далангийн д үүргэлт	6.36
Ужмал	0.00
Хөвөө	0.72
Шуудуу	0.91
Хөрс хуулагт	1.91

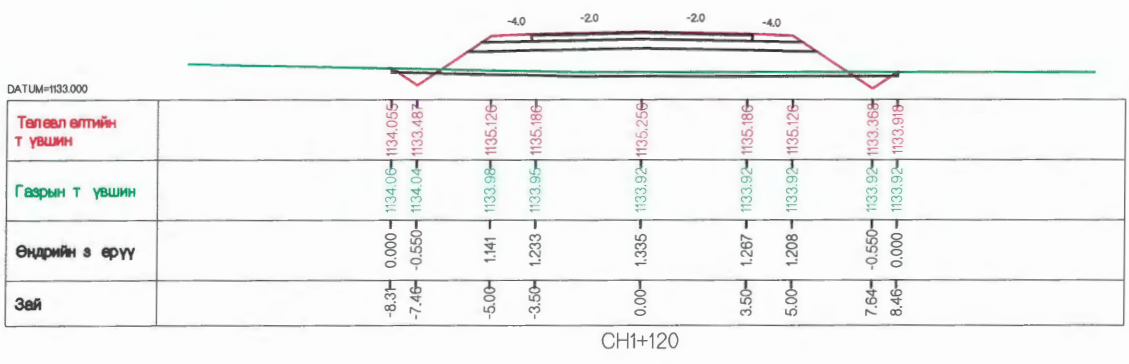

Тоо хэмжээ-м2

Асфальтбетон хучилт h=0.05 м	0.35
Буталсан чулуун суурь h=0.2 м	1.46
Хөлдөлт өөс хамгаалах үе h=0.3 м	3.34
Далангийн д үүргэлт	10.94
Ужмал	0.00
Хөвөө	0.72
Шуудуу	0.91
Хөрс хуулагт	2.06

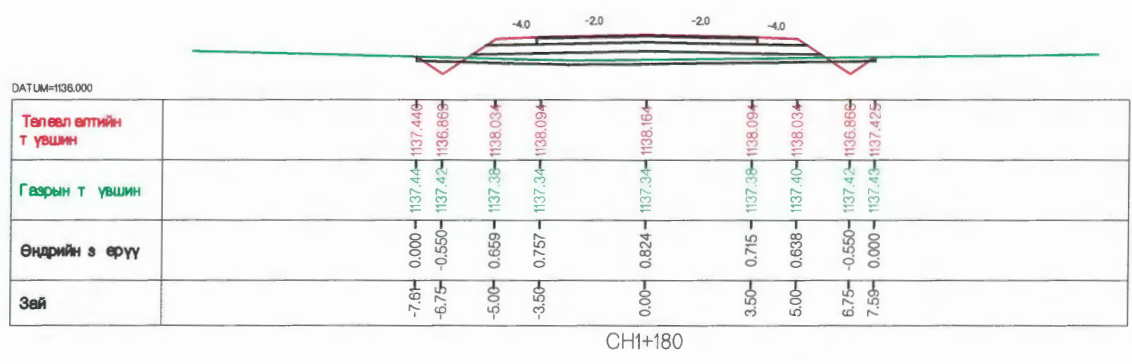

Тоо хэмжээ-м2

Асфальтбетон хучилт h=0.05 м	0.35
Буталсан чулуун суурь h=0.2 м	1.46
Хөлдөлт өөс хамгаалах үе h=0.3 м	3.34
Далангийн д үүргэлт	4.14
Ужмал	0.00
Хөвөө	0.72
Шуудуу	0.91
Хөрс хуулагт	1.81

Захиалагч:	Гүйцэтгэгч:	"ЧИНГИС ХОТ НОРОВЛИН ЧИГЛЭЛИЙН АВТО ЗАМЫН ТРАССЫН ӨӨРЧЛӨЛТИЙН НАРИЙВЧИЛСАН ЗУРАГ ТӨСӨЛ		ХО
		Захирал:	Т.Мөнхжаргал	Хөндлөн огтлол 1-р хэсэг
Монгол Улс, Улаанбаатар хот, Чингисийн өргөн чөлөө -11, Зөвсгийн газрын 13 дугаар байр	УБ хот БЗ дүүрэг 25-р хороо 88-17 тоот	Гүйцэтгэсэн:	Д.Ганбат	
ЗАМ ТЭЭВРИЙН ХӨГЖЛИЙН ЯАМ	"Арвай Нутгийн зам" ХХК	Инженер:	Т.Азхүү	Шифр: 2018/12
		Шалгасан:	Д.Ганбат	
				Масштаб М1:250
				Ye шат
				Нийт хуудас
				Хуудасны дугаар
				А3 52 10
				2018 он 11 сар

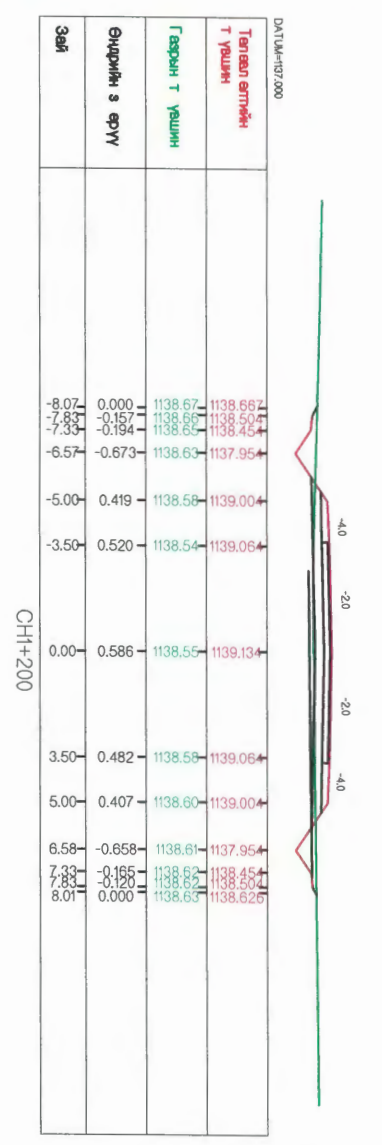

Тоо хэмжээ-12

Асфальтбетон хучилт	h=0.05 м	0.35
Буталсан чулуун суурь	h=0.12 м	1.46
Хөдлөгт өсөг хангалалх үе	h=0.3 м	3.34
Далынгийн д үргэлт		1.51
Ушал		0.00
Хөвөө		0.72
Шуудлуу		1.47
Хөрс хурлалт		1.71

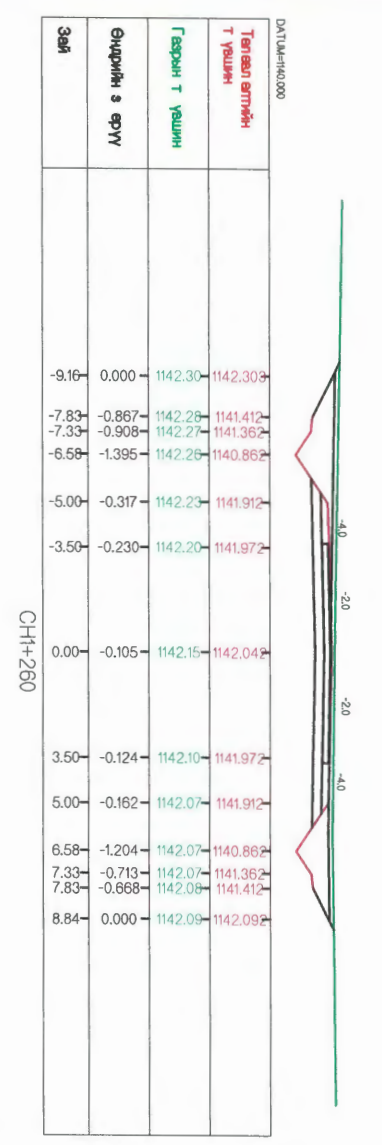

Тоо хэмжээ-12

Асфальтбетон хучилт	h=0.05 м	0.35
Буталсан чулуун суурь	h=0.12 м	1.46
Хөдлөгт өсөг хангалалх үе	h=0.3 м	3.34
Далынгийн д үргэлт		0.00
Ушал		8.75
Хөвөө		0.72
Шуудлуу		0.77
Хөрс хурлалт		2.50

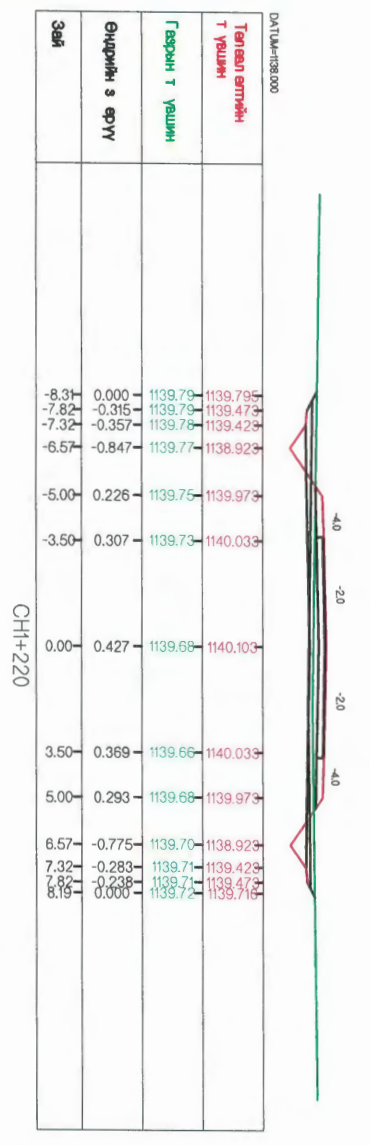

Тоо хэмжээ-12

Асфальтбетон хучилт	h=0.05 м	0.35
Буталсан чулуун суурь	h=0.12 м	1.46
Хөдлөгт өсөг хангалалх үе	h=0.3 м	3.34
Далынгийн д үргэлт		0.08
Ушал		1.25
Хөвөө		0.72
Шуудлуу		0.77
Хөрс хурлалт		2.38

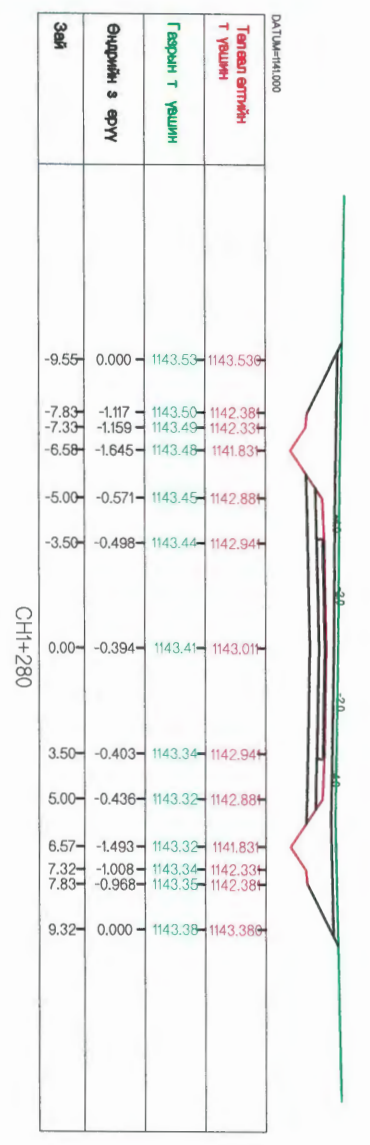

Тоо хэмжээ-12

Асфальтбетон хучилт	h=0.05 м	0.35
Буталсан чулуун суурь	h=0.12 м	1.46
Хөдлөгт өсөг хангалалх үе	h=0.3 м	3.34
Далынгийн д үргэлт		0.00
Ушал		14.89
Хөвөө		0.72
Шуудлуу		0.77
Хөрс хурлалт		2.80

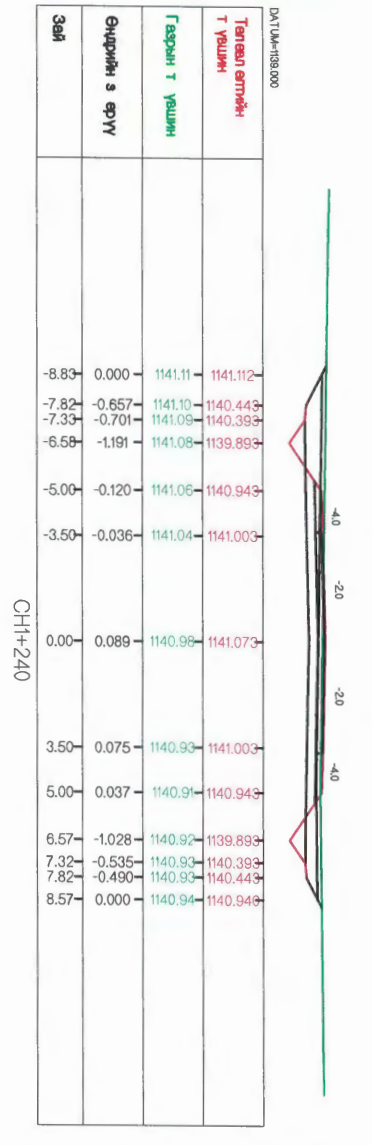

Тоо хэмжээ-12

Асфальтбетон хучилт	h=0.05 м	0.35
Буталсан чулуун суурь	h=0.12 м	1.46
Хөдлөгт өсөг хангалалх үе	h=0.3 м	3.34
Далынгийн д үргэлт		0.00
Ушал		6.39
Хөвөө		0.72
Шуудлуу		0.77
Хөрс хурлалт		2.58

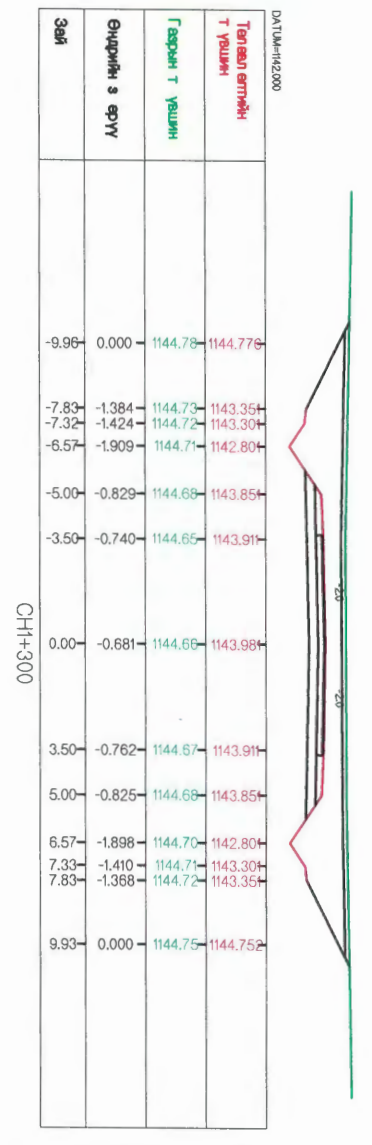

Тоо хэмжээ-12

Асфальтбетон хучилт	h=0.05 м	0.35
Буталсан чулуун суурь	h=0.12 м	1.46
Хөдлөгт өсөг хангалалх үе	h=0.3 м	3.34
Далынгийн д үргэлт		0.00
Ушал		20.83
Хөвөө		0.72
Шуудлуу		0.77
Хөрс хурлалт		2.95

Захиалагч: [Logo] Үйлдэгч: [Logo]

МОНГОЛ УЛС, УЛААНБААТАР ХОТ, ЧИНГИСНИЙ ОРГОН ЧЕГЭЭ -11, ЗАСГИЙН ГАЗРЫН 13 ДУГААР БАЙР

ЗАМ ТЭВЭРИЙН ХӨГЖИЙН ЯАМ

“Адаван Нутгийн зам” ХХК

“ЧИНГИС ХОТ НОРОВЛИН ЧИГЛЭЛИЙН АВТО ЗАМЫН ТРАССЫН ӨӨРЧӨЛӨЛТИЙН НАРИЙВЧИЙГАН ЗУРАГ ТӨСӨЛ”

Захирагч: Т.Мөнхжаргал
 Үйлдэгчсэн: Д.Ганбат
 Инженер: Т.Азхүү

Шалтгаасан: Д.Ганбат

Хөндлөн огтлон 1-р хэсэг

Масштаб М1:250
 Нийт Хуудасны Үе шат хуудас Дугаар А3 52 11

ХО

Шифр: 2018/12

2018 он 11 сар

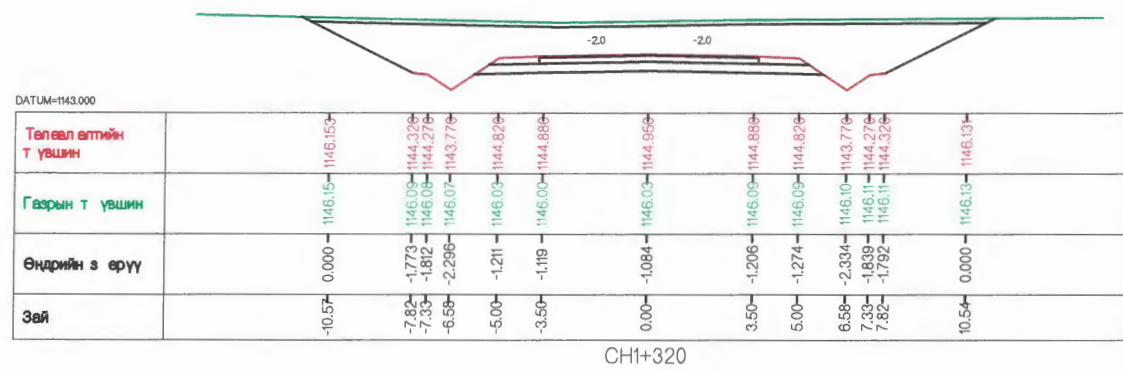

Төлөөл өгтийн т үвшин	1146.163	1144.926	1144.276	1143.776	1144.826	1144.886	1144.956	1144.886	1144.826	1144.776	1144.326	1146.13
Газрын т үвшин	1146.16	1145.29	1145.24	1145.0	1146.0	1146.0	1146.0	1146.0	1146.0	1146.1	1146.1	1146.1
Өндрийн з өрүү	0.000	-1.773	-1.812	-2.296	-1.211	-1.119	-1.084	-1.206	-1.274	-2.334	-1.839	0.000
Зай	-10.57	-7.82	-7.33	-6.59	-5.00	-3.50	0.00	3.50	5.00	6.58	7.33	10.54

CH1+320

Тоо хэмжээ-м2

Асфальтбетон хучилт h=0.05 м	0.35
Буталсан чулуун суурь h=0.2 м	1.46
Хөлдөлт өөс хамгаалах үе h=0.3 м	3.34
Далэнгийн д үүргэлт	0.00
Ужмал	28.79
Хөвөө	0.72
Шуудуу	0.77
Хөрс хуулалт	3.14

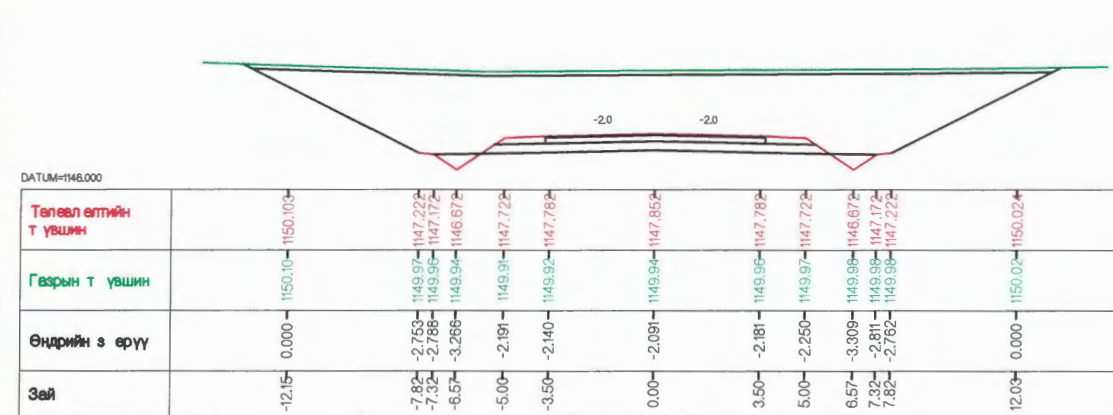

Төлөөл өгтийн т үвшин	1150.103	1147.22	1147.17	1146.67	1147.72	1147.78	1147.85	1147.78	1147.72	1146.67	1150.02
Газрын т үвшин	1150.10	1149.97	1149.94	1149.94	1149.94	1149.94	1149.94	1149.94	1149.94	1149.94	1150.02
Өндрийн з өрүү	0.000	-2.75	-2.78	-3.26	-2.19	-2.140	-2.09	-2.181	-2.250	-3.301	0.000
Зай	-12.15	-7.82	-7.32	-6.57	-5.00	-3.50	0.00	3.50	5.00	6.57	12.03

CH1+380

Тоо хэмжээ-м2

Асфальтбетон хучилт h=0.05 м	0.35
Буталсан чулуун суурь h=0.2 м	1.46
Хөлдөлт өөс хамгаалах үе h=0.3 м	3.34
Далэнгийн д үүргэлт	0.00
Ужмал	50.71
Хөвөө	0.72
Шуудуу	0.77
Хөрс хуулалт	3.59

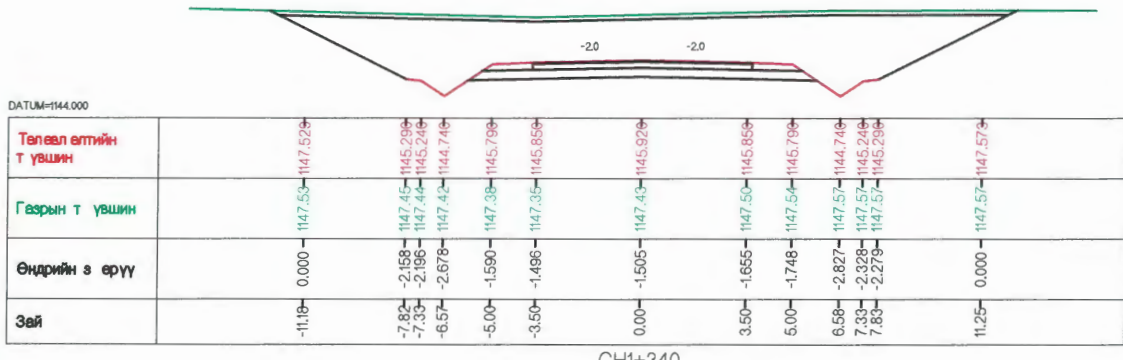

Төлөөл өгтийн т үвшин	1147.52	1145.29	1145.24	1144.74	1145.79	1145.85	1145.92	1145.85	1145.79	1144.74	1147.57
Газрын т үвшин	1147.5	1147.4	1147.4	1147.4	1147.5	1147.5	1147.5	1147.5	1147.5	1147.5	1147.5
Өндрийн з өрүү	0.000	-2.158	-2.196	-2.678	-1.590	-1.496	-1.505	-1.655	-1.748	-2.827	0.000
Зай	-11.18	-7.82	-7.33	-6.57	-5.00	-3.50	0.00	3.50	5.00	6.58	11.25

CH1+340

Тоо хэмжээ-м2

Асфальтбетон хучилт h=0.05 м	0.35
Буталсан чулуун суурь h=0.2 м	1.46
Хөлдөлт өөс хамгаалах үе h=0.3 м	3.34
Далэнгийн д үүргэлт	0.00
Ужмал	37.91
Хөвөө	0.72
Шуудуу	0.77
Хөрс хуулалт	3.34

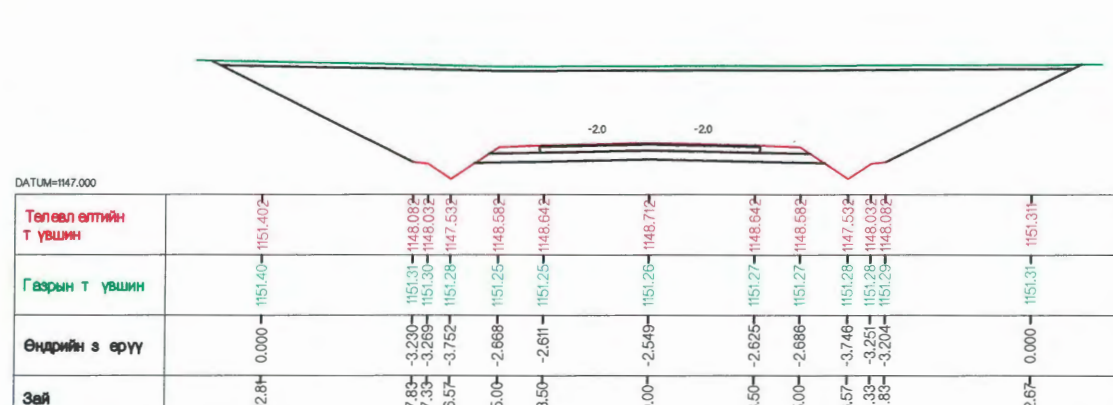

Төлөөл өгтийн т үвшин	1151.402	1148.08	1148.03	1147.53	1148.58	1148.64	1148.71	1148.64	1148.58	1147.53	1151.31
Газрын т үвшин	1151.40	1151.31	1151.30	1151.28	1151.25	1151.25	1151.25	1151.25	1151.25	1151.28	1151.31
Өндрийн з өрүү	0.000	-3.20	-3.26	-3.75	-2.668	-2.611	-2.546	-2.625	-2.685	-3.746	0.000
Зай	-12.81	-7.82	-7.33	-6.57	-5.00	-3.50	0.00	3.50	5.00	6.57	12.81

CH1+400

Тоо хэмжээ-м2

Асфальтбетон хучилт h=0.05 м	0.35
Буталсан чулуун суурь h=0.2 м	1.46
Хөлдөлт өөс хамгаалах үе h=0.3 м	3.34
Далэнгийн д үүргэлт	0.00
Ужмал	61.76
Хөвөө	0.72
Шуудуу	0.77
Хөрс хуулалт	3.79

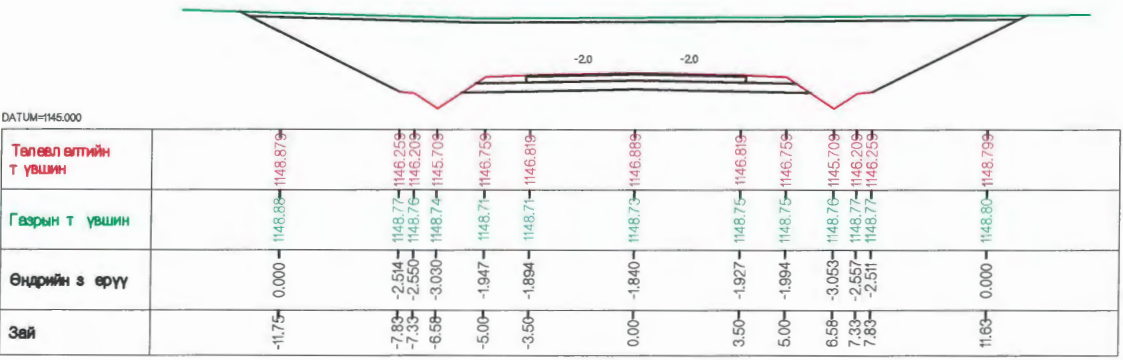

Төлөөл өгтийн т үвшин	1148.879	1146.25	1146.20	1145.70	1146.75	1146.81	1146.88	1146.81	1146.75	1145.70	1146.75
Газрын т үвшин	1148.88	1148.77	1148.76	1148.74	1148.75	1148.75	1148.75	1148.75	1148.75	1148.76	1148.80
Өндрийн з өрүү	0.000	-2.514	-2.560	-3.030	-1.947	-1.894	-1.840	-1.927	-1.994	-3.053	0.000
Зай	-11.75	-7.82	-7.33	-6.59	-5.00	-3.50	0.00	3.50	5.00	6.58	11.63

CH1+360

Тоо хэмжээ-м2

Асфальтбетон хучилт h=0.05 м	0.35
Буталсан чулуун суурь h=0.2 м	1.46
Хөлдөлт өөс хамгаалах үе h=0.3 м	3.34
Далэнгийн д үүргэлт	0.00
Ужмал	44.92
Хөвөө	0.72
Шуудуу	0.77
Хөрс хуулалт	3.47

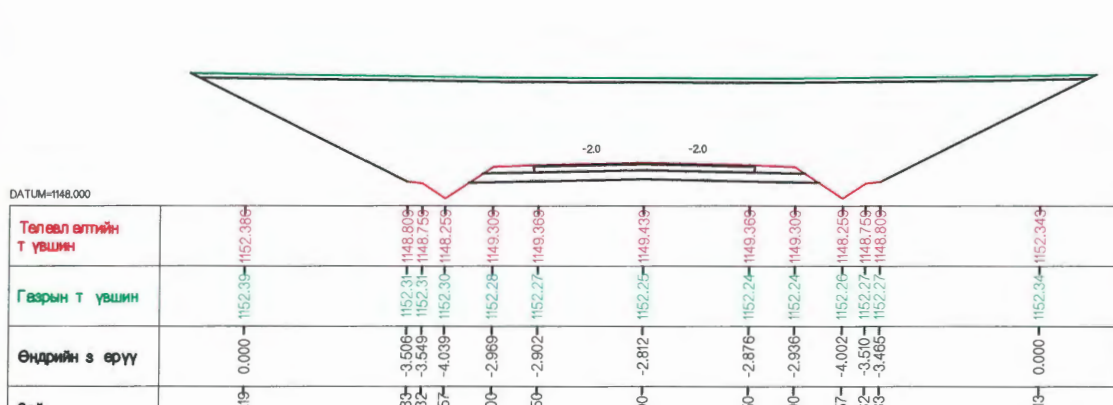

Төлөөл өгтийн т үвшин	1152.38	1148.80	1148.75	1148.25	1149.30	1149.36	1149.43	1149.36	1149.30	1148.25	1152.34
Газрын т үвшин	1152.38	1152.31	1152.31	1152.30	1152.25	1152.25	1152.25	1152.25	1152.25	1152.27	1152.34
Өндрийн з өрүү	0.000	-3.506	-3.549	-4.039	-2.969	-2.902	-2.812	-2.876	-2.936	-4.002	0.000
Зай	-13.19	-7.82	-7.32	-6.57	-5.00	-3.50	0.00	3.50	5.00	6.57	13.13

CH1+420

Тоо хэмжээ-м2

Асфальтбетон хучилт h=0.05 м	0.35
Буталсан чулуун суурь h=0.2 м	1.46
Хөлдөлт өөс хамгаалах үе h=0.3 м	3.34
Далэнгийн д үүргэлт	0.00
Ужмал	68.60
Хөвөө	0.72
Шуудуу	0.77
Хөрс хуулалт	3.91

Захиалагч:	Гүйцэтгэгч:	"ЧИНГИС ХОТ НОРОВЛИН ЧИГЛЭЛИЙН АВТО ЗАМЫН ТРАССЫН ӨӨРЧЛӨЛТИЙН НАРИЙВЧИЛСАН ЗУРАГ ТӨСӨЛ		ХО
		Захирал:	Т.Мөнхжаргал	Хөндлөн огтлол 1-р хэсэг
Монгол Улс, Улаанбаатар хот, Чингисийн өргөн чөлөө -11, Засгийн газрын 13 дугаар байр	УБ хот БЗ дүүрэг 25-р хороо 68-17 тоот	Гүйцэтгэсэн:	Д.Ганбат	
ЗАМ ТЭЭВРИЙН ХӨГЖЛИЙН ЯАМ	"Арвай Нутгийн зөв" ХХК	Инженер:	Т.Азхүү	
		Шалгасан:	Д.Ганбат	Шифр: 2018/12
				Масштаб M1:250
				Үе шат
				Нийт хуудас
				Хуудасны дугаар
				A3 52 12
				2018 он 11 сар

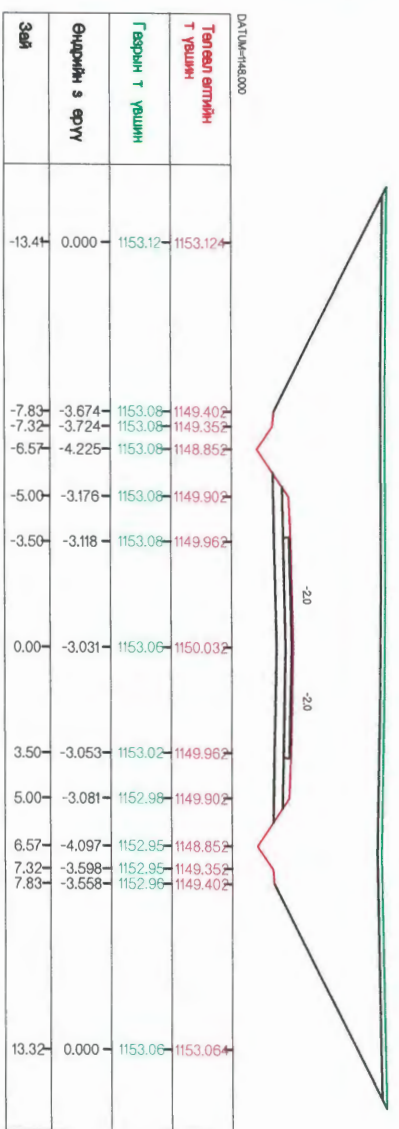

Тоо хэмжээ-№2

Асфальтбетон хучилт	h=0.05 м	0.35
Булгаан чулуун суурь	h=0.2 м	1.48
Хөдөөт өс хамгаалах үе	h=0.3 м	3.34
Далгачийн д үргэлт		0.00
Ушал		7.287
Хөвөө		0.72
Шуудуу		0.77
Хөрс хуулагт		3.97

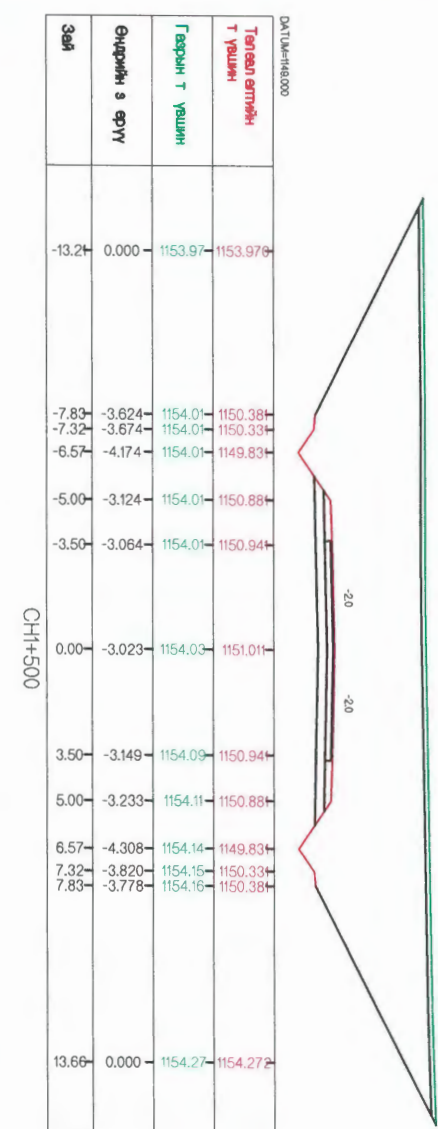

Тоо хэмжээ-№2

Асфальтбетон хучилт	h=0.05 м	0.35
Булгаан чулуун суурь	h=0.2 м	1.48
Хөдөөт өс хамгаалах үе	h=0.3 м	3.34
Далгачийн д үргэлт		0.00
Ушал		7.412
Хөвөө		0.72
Шуудуу		0.77
Хөрс хуулагт		4.00

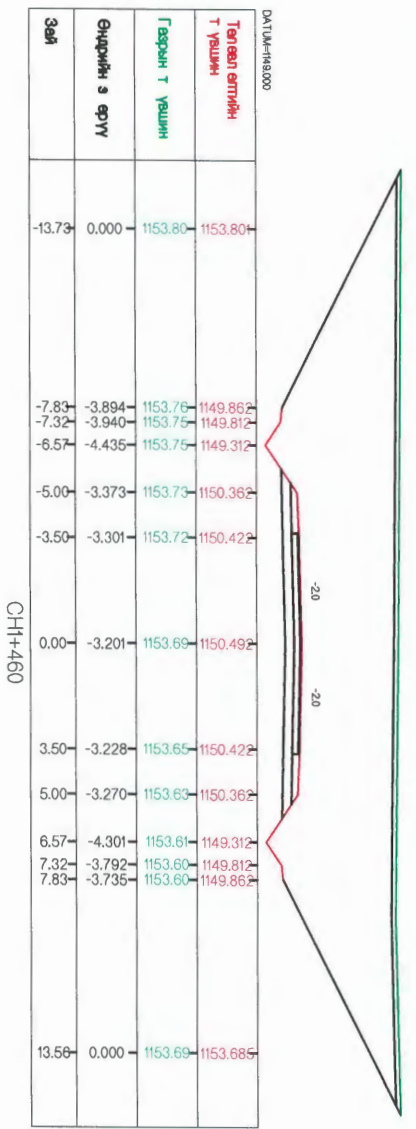

Тоо хэмжээ-№2

Асфальтбетон хучилт	h=0.05 м	0.35
Булгаан чулуун суурь	h=0.2 м	1.48
Хөдөөт өс хамгаалах үе	h=0.3 м	3.34
Далгачийн д үргэлт		0.00
Ушал		7.779
Хөвөө		0.72
Шуудуу		0.77
Хөрс хуулагт		4.06

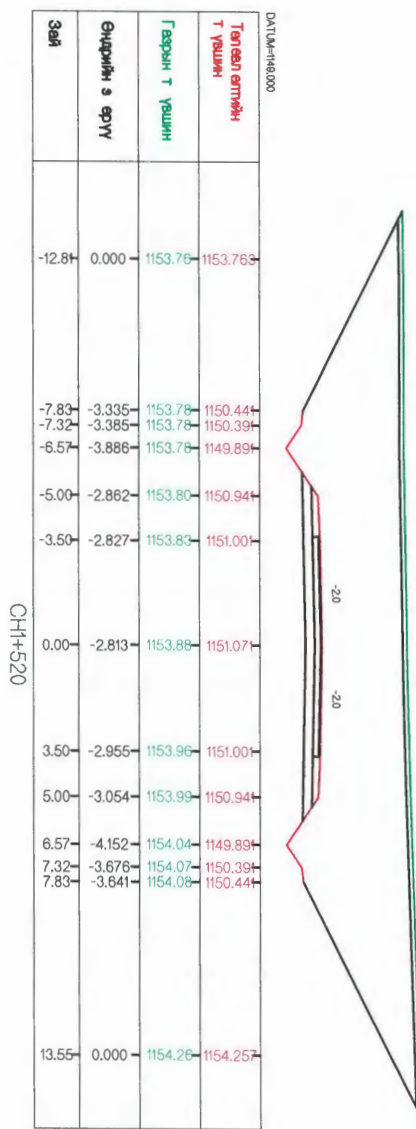

Тоо хэмжээ-№2

Асфальтбетон хучилт	h=0.05 м	0.35
Булгаан чулуун суурь	h=0.2 м	1.48
Хөдөөт өс хамгаалах үе	h=0.3 м	3.34
Далгачийн д үргэлт		0.00
Ушал		68.83
Хөвөө		0.72
Шуудуу		0.76
Хөрс хуулагт		3.92

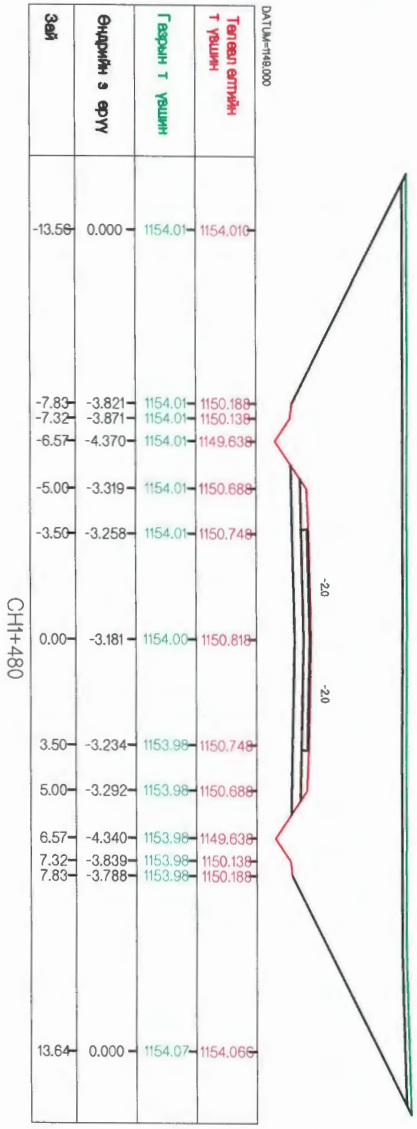

Тоо хэмжээ-№2

Асфальтбетон хучилт	h=0.05 м	0.35
Булгаан чулуун суурь	h=0.2 м	1.48
Хөдөөт өс хамгаалах үе	h=0.3 м	3.34
Далгачийн д үргэлт		0.00
Ушал		7.729
Хөвөө		0.72
Шуудуу		0.77
Хөрс хуулагт		4.05

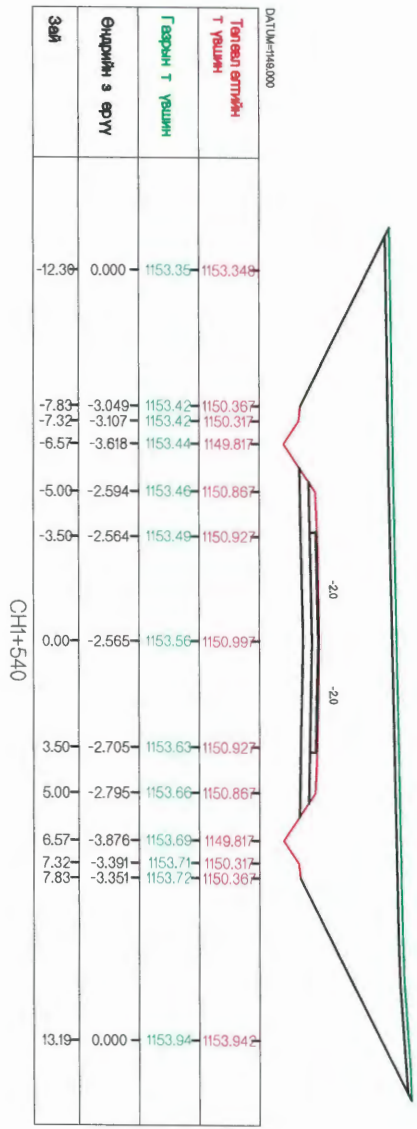

Тоо хэмжээ-№2

Асфальтбетон хучилт	h=0.05 м	0.35
Булгаан чулуун суурь	h=0.2 м	1.48
Хөдөөт өс хамгаалах үе	h=0.3 м	3.34
Далгачийн д үргэлт		0.00
Ушал		61.77
Хөвөө		0.72
Шуудуу		0.77
Хөрс хуулагт		3.78

Захиалагч: [Логотип]

Гүйцэтгэгч: [Логотип]

МОНГОЛ УЛС, УЛААНБААТАР ХОТ,
ЧИНГИСДИЙН ОРГОН ЧӨВӨН -11,
ЗАСГИЙН ГАРЫН 13 ДУГААР БАЙР,
ЗАМ ТЭЭВЭРИЙН
ХӨГЖИЙН ЯАМ

“Араай Нутгийн Зав” ХХК

УБ хот 63 дугаар 25-р хороо 68-тү тоот

АЛГААН БУЛГААХ ЯАМ

“ЧИНГИС ХОТ НОРОВЛИН ЧИГ ЛЭГИЙН АВТО ЗАМЫН ТРАССЫН ӨӨРЧЛӨЛГИЙН НАРИЙВЧИЙДСАН ЗУРАГ ТӨСӨЛ

Захирагч: Т.Мөнхжаргал

Гүйцэтгэсэн: Д.Ганбат

Инженер: Т.Дэвхүү

Шалгасан: Д.Ганбат

Хөндлөн огтлол 1-р хэсэг

Масштаб М1:250

Үе шат: Нийт Хуудасны дугаар

А3 52 13

Шифр: 2018/12

2018 он 11 сар

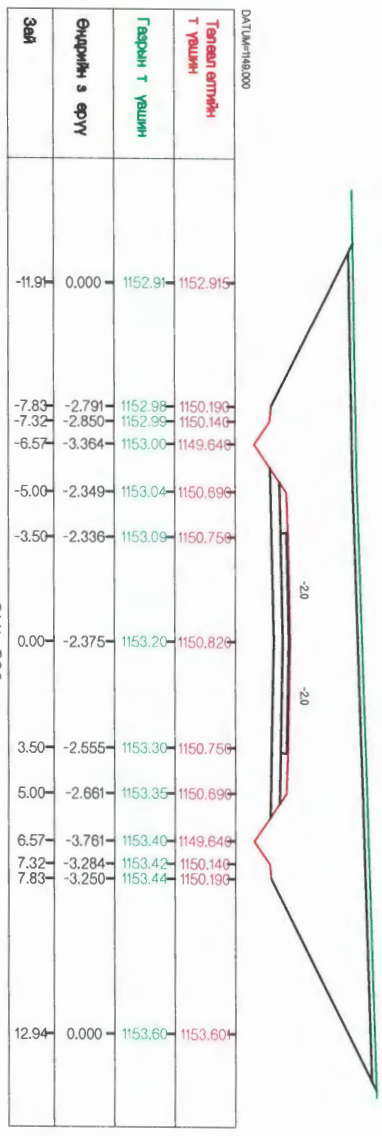

Тоо хэмжээ-И2

Асфальтбетон хучилт	h=0.05 м	0.35
Буталсан чулуун суурь	h=0.2 м	1.48
Хөдөөт өс хангалалх үе	h=0.3 м	3.34
Далангийн д үргэлт		0.00
Ушан		57.28
Хөвөө		0.72
Шуудуу		0.77
Хөрс хуулагт		3.70

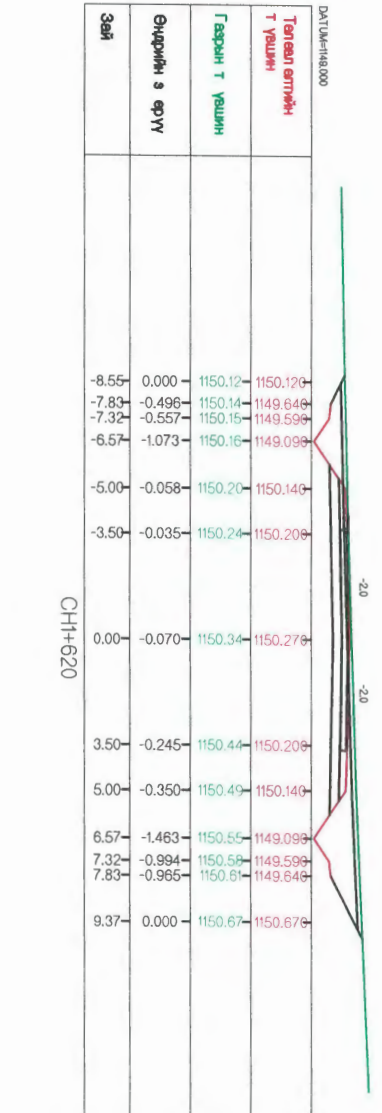

Тоо хэмжээ-И2

Асфальтбетон хучилт	h=0.05 м	0.35
Буталсан чулуун суурь	h=0.2 м	1.48
Хөдөөт өс хангалалх үе	h=0.3 м	3.34
Далангийн д үргэлт		0.00
Ушан		9.22
Хөвөө		0.72
Шуудуу		0.77
Хөрс хуулагт		2.85

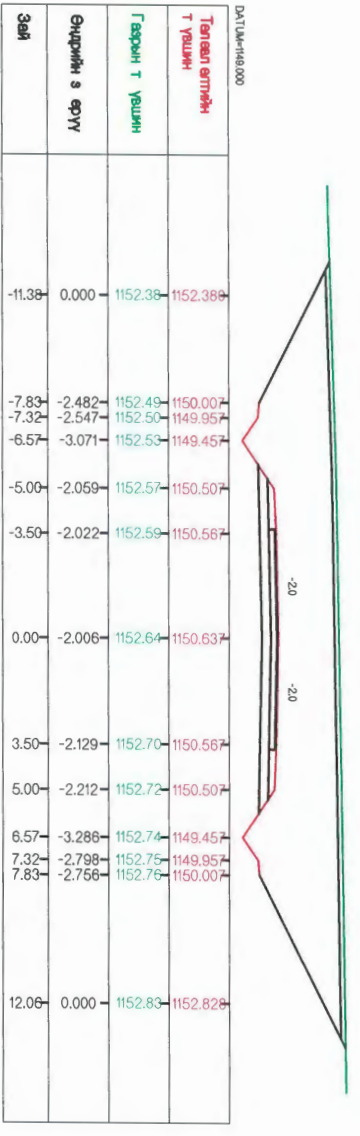

Тоо хэмжээ-И2

Асфальтбетон хучилт	h=0.05 м	0.35
Буталсан чулуун суурь	h=0.2 м	1.48
Хөдөөт өс хангалалх үе	h=0.3 м	3.34
Далангийн д үргэлт		0.00
Ушан		47.88
Хөвөө		0.72
Шуудуу		0.77
Хөрс хуулагт		3.48

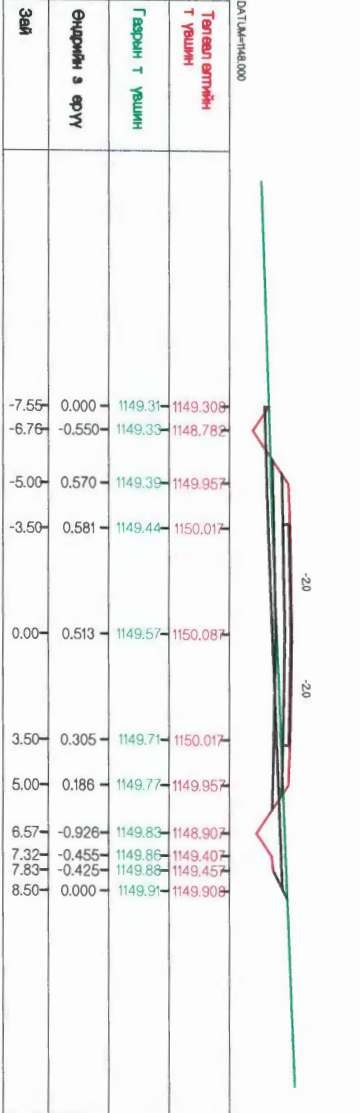

Тоо хэмжээ-И2

Асфальтбетон хучилт	h=0.05 м	0.35
Буталсан чулуун суурь	h=0.2 м	1.48
Хөдөөт өс хангалалх үе	h=0.3 м	3.34
Далангийн д үргэлт		1.10
Ушан		1.07
Хөвөө		0.72
Шуудуу		0.39
Хөрс хуулагт		2.18

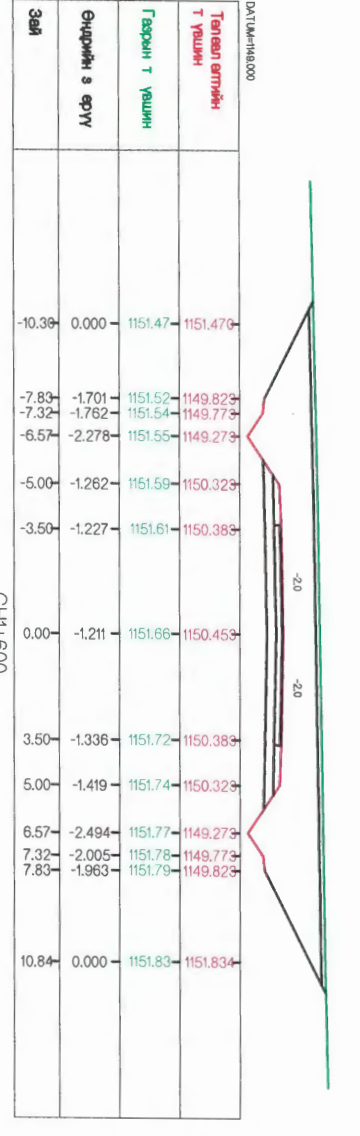

Тоо хэмжээ-И2

Асфальтбетон хучилт	h=0.05 м	0.35
Буталсан чулуун суурь	h=0.2 м	1.48
Хөдөөт өс хангалалх үе	h=0.3 м	3.34
Далангийн д үргэлт		0.00
Ушан		30.82
Хөвөө		0.72
Шуудуу		0.77
Хөрс хуулагт		3.13

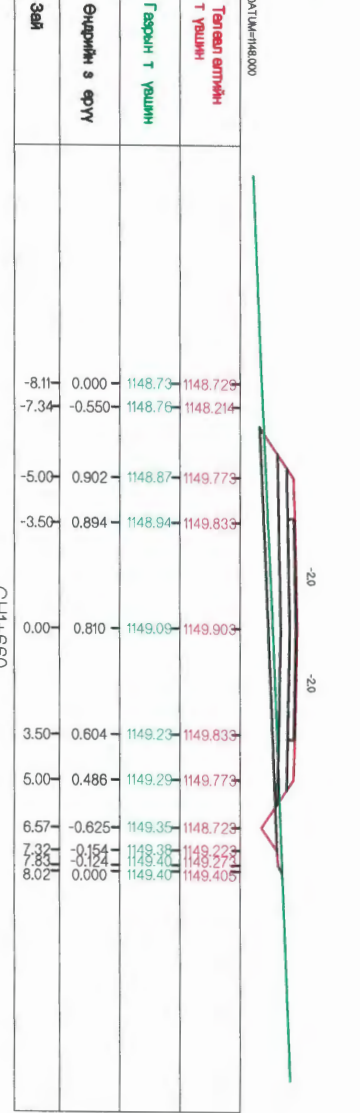

Тоо хэмжээ-И2

Асфальтбетон хучилт	h=0.05 м	0.35
Буталсан чулуун суурь	h=0.2 м	1.48
Хөдөөт өс хангалалх үе	h=0.3 м	3.34
Далангийн д үргэлт		4.42
Ушан		0.00
Хөвөө		0.72
Шуудуу		0.65
Хөрс хуулагт		1.88

Захиалагч:	Гүйцэтгэгч:	"ЧИНГИС ХОТ НОРОВЛИН ЧИГЛЭЛИЙН АВТО ЗАМЫН ТРАССЫН ӨӨРЧЛӨЛТИЙН НАРИВЧИЙЛСАН ЗУРАГ ТӨСӨЛ		ХО
Монгол Улс, Улаанбаатар хот, Чингисийн өргөн чөлөө "1", Засгийн газрын 13 дугаар байр	УБ хот 63 дугаар 25-р хороо 88-Г тоот	Захирагч:	Т.Мөнхжаргал	Масштаб: М1:250
Зам тээврийн хөгжлийн дэм	"Асвай Нутгийн зам" ххк	Гүйцэтгэсэн:	Д.Ганбат	Хөндлөн огтлол 1-р хэсэг
		Инженер:	Т.Дэхүү	Үе шат хуудас А3 52 14
		Шалгасан:	Д.Ганбат	Шифр: 2018/12
				2018 он 11 сар

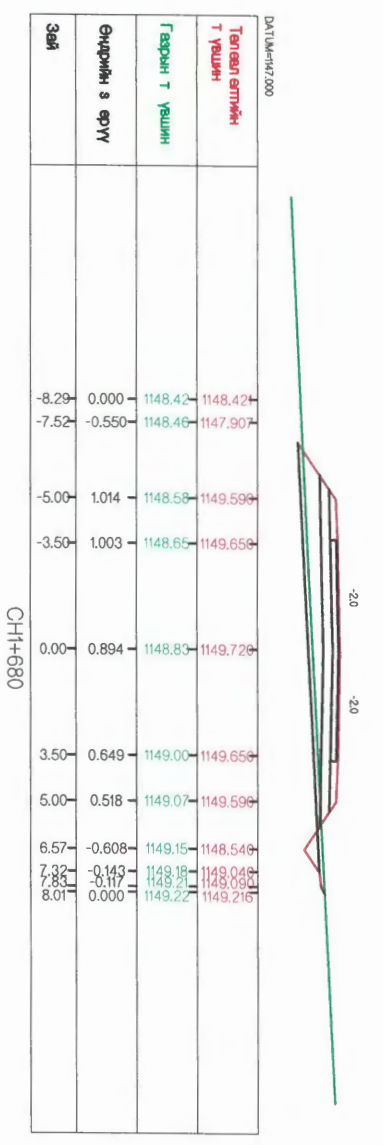

Тоо хэмжээ-И2

Асфальтбетон хучилт	h=0.05 м	0.35
Булган чулуун суурь	h=0.2 м	1.46
Хөдөөт өс хамгаалах үе	h=0.3 м	3.34
Далын д үргэлт		5.43
Ушан		0.00
Хөвөө		0.72
Шуудуу		0.82
Хөрс хуримт		1.89

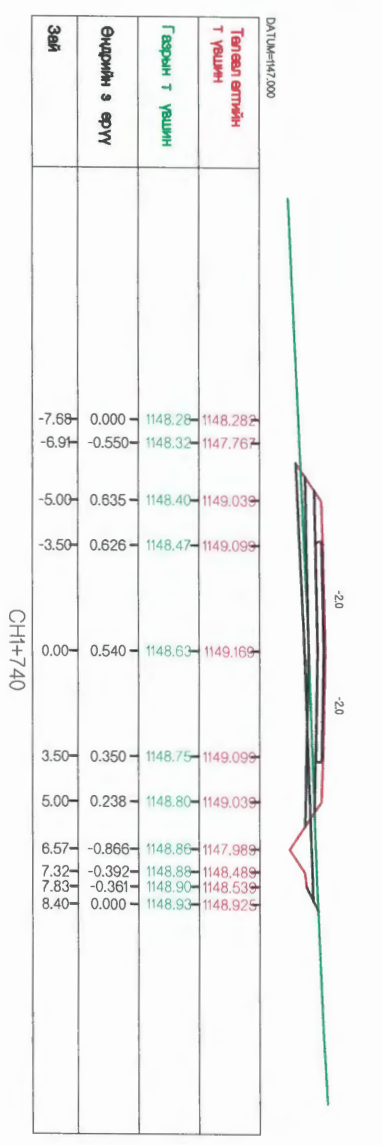

Тоо хэмжээ-И2

Асфальтбетон хучилт	h=0.05 м	0.35
Булган чулуун суурь	h=0.2 м	1.46
Хөдөөт өс хамгаалах үе	h=0.3 м	3.34
Далын д үргэлт		1.47
Ушан		0.75
Хөвөө		0.72
Шуудуу		0.39
Хөрс хуримт		2.17

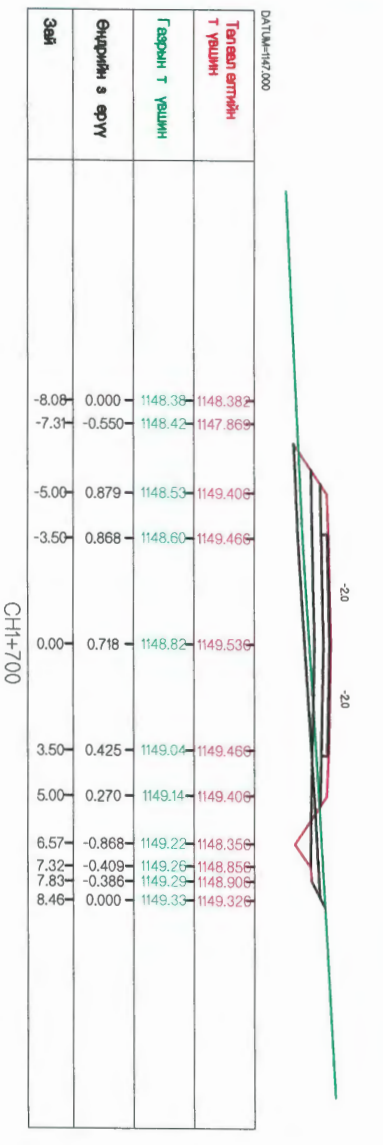

Тоо хэмжээ-И2

Асфальтбетон хучилт	h=0.05 м	0.35
Булган чулуун суурь	h=0.2 м	1.46
Хөдөөт өс хамгаалах үе	h=0.3 м	3.34
Далын д үргэлт		3.98
Ушан		0.86
Хөвөө		0.72
Шуудуу		0.39
Хөрс хуримт		2.23

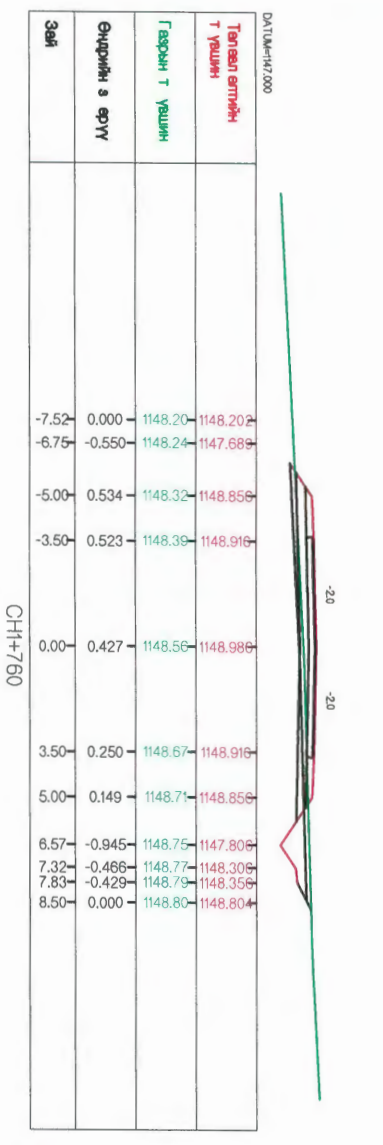

Тоо хэмжээ-И2

Асфальтбетон хучилт	h=0.05 м	0.35
Булган чулуун суурь	h=0.2 м	1.46
Хөдөөт өс хамгаалах үе	h=0.3 м	3.34
Далын д үргэлт		0.86
Ушан		1.35
Хөвөө		0.72
Шуудуу		0.38
Хөрс хуримт		2.15

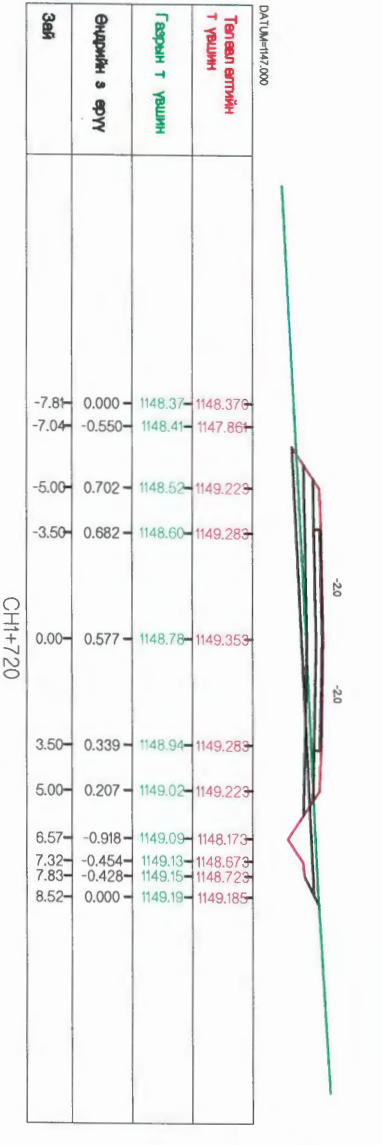

Тоо хэмжээ-И2

Асфальтбетон хучилт	h=0.05 м	0.35
Булган чулуун суурь	h=0.2 м	1.46
Хөдөөт өс хамгаалах үе	h=0.3 м	3.34
Далын д үргэлт		1.87
Ушан		0.85
Хөвөө		0.72
Шуудуу		0.39
Хөрс хуримт		2.20

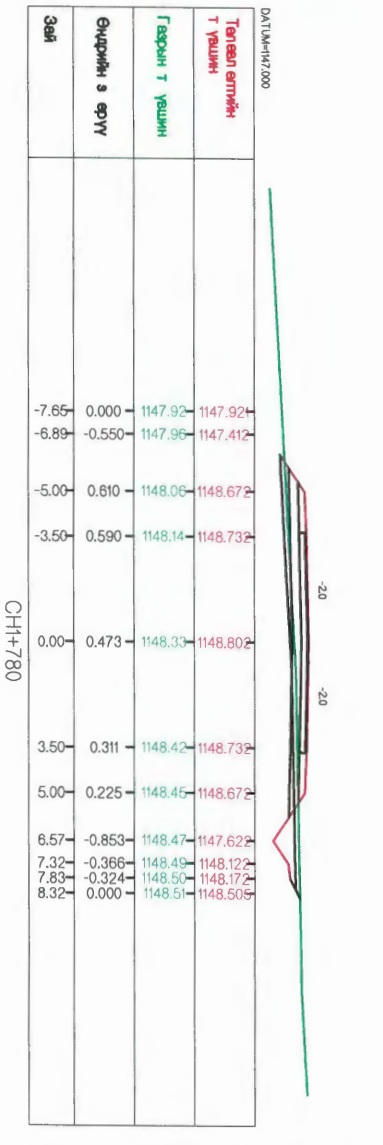

Тоо хэмжээ-И2

Асфальтбетон хучилт	h=0.05 м	0.35
Булган чулуун суурь	h=0.2 м	1.46
Хөдөөт өс хамгаалах үе	h=0.3 м	3.34
Далын д үргэлт		1.08
Ушан		0.83
Хөвөө		0.72
Шуудуу		0.39
Хөрс хуримт		2.15

ДАТЛАМ-И2/200

Төлөө өгмийн т үеийн	1148.37	1148.376	1148.41	1147.869	1148.52	1149.229	1148.60	1149.289	1148.78	1149.359	1148.94	1149.289	1149.02	1149.229	1149.09	1148.173	1149.13	1148.673	1149.15	1148.723	1149.15	1148.723	1149.18	1149.18
Газрын т үеийн	1148.37	1148.41	1148.52	1149.229	1148.60	1149.289	1148.78	1149.359	1148.94	1149.289	1149.02	1149.229	1149.09	1148.173	1149.13	1148.673	1149.15	1148.723	1149.15	1148.723	1149.18	1149.18	1149.18	1149.18
Өндрийн з өрүү	0.000	-0.550	0.702	0.682	0.577	0.339	0.207	-0.918	-0.454	-0.428	0.000	-7.81	-7.04	-5.00	-3.50	0.00	3.50	5.00	6.57	7.32	7.83	8.40	8.52	
Зай																								

Захиалагч:

Гүйцэтгэгч:

“ЧИНГИС ХОТ НОРОВЛИН ЧИГЛЭЛИЙН АВТО ЗАМЫН ТРАССЫН ӨӨРЧЛӨЛТИЙН НАРИЙВЧИЛСАН ЗУРАГ ТӨСӨЛ”

Захирагч: Т.Мөнхжаргал
 Гүйцэтгэсэн: Д.Ганбат
 Инженер: Т.Дэхүү

Шалгасан: Д.Ганбат

Хөндлөн огтлол 1-р хэсэг

Шифр: 2018/12

2018 он 11 сар

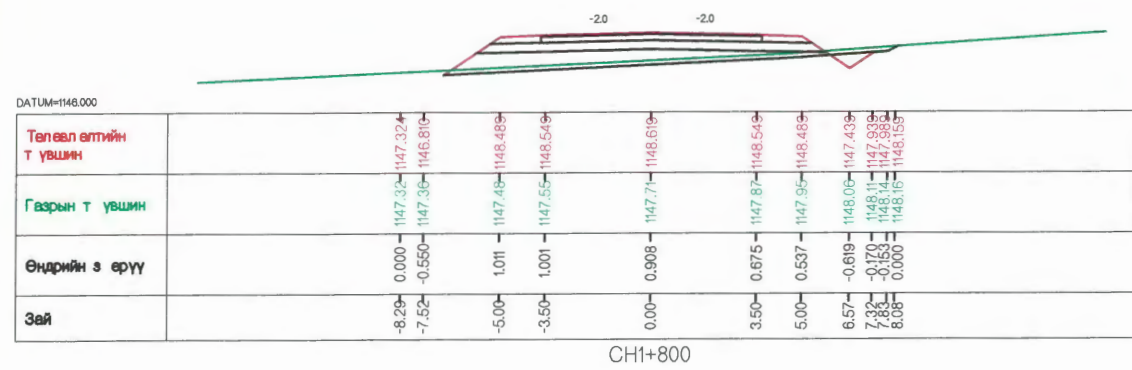

Төлөөл өгтийн т үвшин	-8.29	0.00	1147.32	1147.32	1146.81	1146.81	1148.48	1148.48	1148.54	1148.54	1148.61	1148.61
Газрын т үвшин	-7.52	-0.550	1147.32	1147.32	1146.81	1146.81	1148.48	1148.48	1148.54	1148.54	1148.61	1148.61
Өндрийн з өрүү	0.00	1.011	1147.32	1147.32	1146.81	1146.81	1148.48	1148.48	1148.54	1148.54	1148.61	1148.61
Зай	-8.29	0.00	1147.32	1147.32	1146.81	1146.81	1148.48	1148.48	1148.54	1148.54	1148.61	1148.61

CH1+800

Тоо хэмжээ-м2

Асфальтбетон хучилт h=0.05 м	0.35
Буталсан чулуун суурь h=0.2 м	1.46
Хөндөлт өөс хамгаалах үе h=0.3 м	3.34
Далэнгийн д үүргэлт	5.58
Ухмал	0.00
Хөв өө	0.72
Шуудуу	0.66
Хөрс хуулалт	1.88

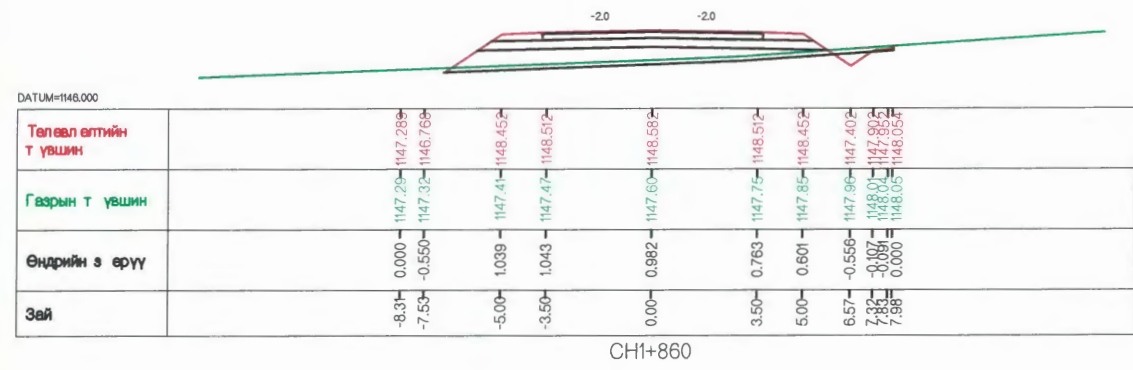

Төлөөл өгтийн т үвшин	-8.31	0.00	1147.29	1147.29	1146.78	1146.78	1148.45	1148.45	1148.52	1148.52	1148.59	1148.59
Газрын т үвшин	-7.54	-0.550	1147.29	1147.29	1146.78	1146.78	1148.45	1148.45	1148.52	1148.52	1148.59	1148.59
Өндрийн з өрүү	0.00	1.039	1147.29	1147.29	1146.78	1146.78	1148.45	1148.45	1148.52	1148.52	1148.59	1148.59
Зай	-8.31	0.00	1147.29	1147.29	1146.78	1146.78	1148.45	1148.45	1148.52	1148.52	1148.59	1148.59

CH1+860

Тоо хэмжээ-м2

Асфальтбетон хучилт h=0.05 м	0.35
Буталсан чулуун суурь h=0.2 м	1.46
Хөндөлт өөс хамгаалах үе h=0.3 м	3.34
Далэнгийн д үүргэлт	6.34
Ухмал	0.00
Хөв өө	0.72
Шуудуу	0.52
Хөрс хуулалт	1.91

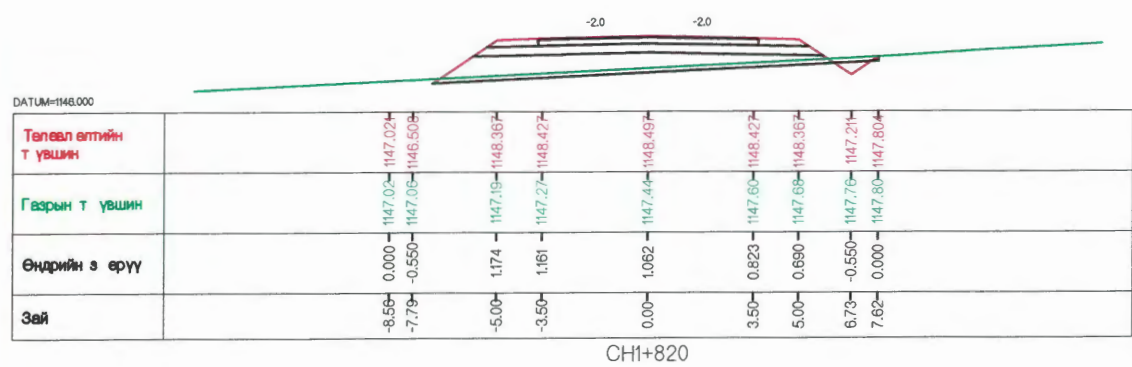

Төлөөл өгтийн т үвшин	-8.59	0.00	1147.02	1147.02	1146.50	1146.50	1148.36	1148.36	1148.42	1148.42	1148.49	1148.49
Газрын т үвшин	-7.79	-0.550	1147.02	1147.02	1146.50	1146.50	1148.36	1148.36	1148.42	1148.42	1148.49	1148.49
Өндрийн з өрүү	0.00	1.174	1147.02	1147.02	1146.50	1146.50	1148.36	1148.36	1148.42	1148.42	1148.49	1148.49
Зай	-8.59	0.00	1147.02	1147.02	1146.50	1146.50	1148.36	1148.36	1148.42	1148.42	1148.49	1148.49

CH1+820

Тоо хэмжээ-м2

Асфальтбетон хучилт h=0.05 м	0.35
Буталсан чулуун суурь h=0.2 м	1.46
Хөндөлт өөс хамгаалах үе h=0.3 м	3.34
Далэнгийн д үүргэлт	7.61
Ухмал	0.00
Хөв өө	0.72
Шуудуу	0.46
Хөрс хуулалт	1.97

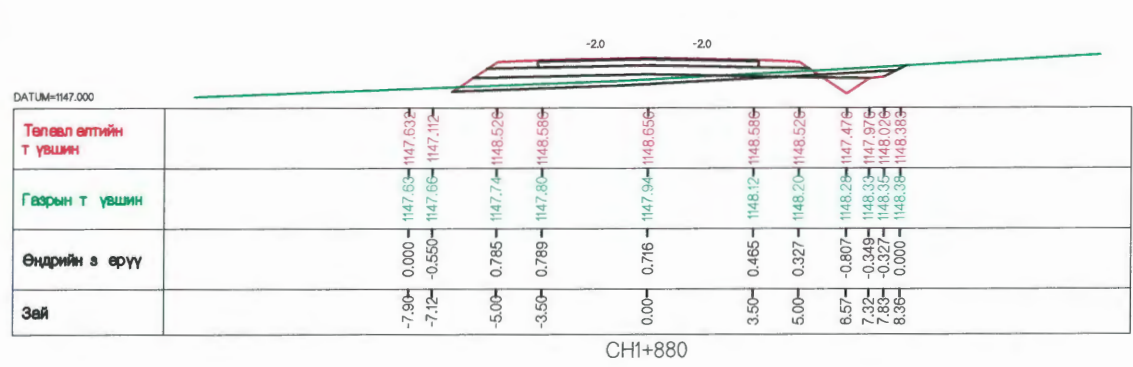

Төлөөл өгтийн т үвшин	-7.90	0.00	1147.63	1147.63	1147.11	1147.11	1148.58	1148.58	1148.65	1148.65	1148.72	1148.72
Газрын т үвшин	-7.12	-0.550	1147.63	1147.63	1147.11	1147.11	1148.58	1148.58	1148.65	1148.65	1148.72	1148.72
Өндрийн з өрүү	0.00	0.786	1147.63	1147.63	1147.11	1147.11	1148.58	1148.58	1148.65	1148.65	1148.72	1148.72
Зай	-7.90	0.00	1147.63	1147.63	1147.11	1147.11	1148.58	1148.58	1148.65	1148.65	1148.72	1148.72

CH1+880

Тоо хэмжээ-м2

Асфальтбетон хучилт h=0.05 м	0.35
Буталсан чулуун суурь h=0.2 м	1.46
Хөндөлт өөс хамгаалах үе h=0.3 м	3.34
Далэнгийн д үүргэлт	3.04
Ухмал	0.42
Хөв өө	0.72
Шуудуу	0.39
Хөрс хуулалт	2.19

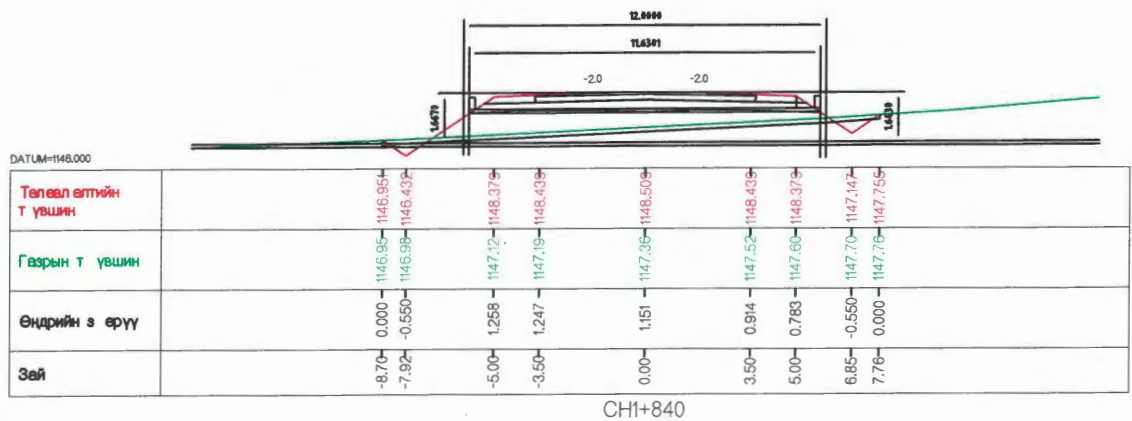

Төлөөл өгтийн т үвшин	-8.70	0.00	1146.95	1146.95	1146.43	1146.43	1148.37	1148.37	1148.43	1148.43	1148.50	1148.50
Газрын т үвшин	-7.92	-0.550	1146.95	1146.95	1146.43	1146.43	1148.37	1148.37	1148.43	1148.43	1148.50	1148.50
Өндрийн з өрүү	0.00	1.258	1146.95	1146.95	1146.43	1146.43	1148.37	1148.37	1148.43	1148.43	1148.50	1148.50
Зай	-8.70	0.00	1146.95	1146.95	1146.43	1146.43	1148.37	1148.37	1148.43	1148.43	1148.50	1148.50

CH1+840

Тоо хэмжээ-м2

Асфальтбетон хучилт h=0.05 м	0.35
Буталсан чулуун суурь h=0.2 м	1.46
Хөндөлт өөс хамгаалах үе h=0.3 м	3.34
Далэнгийн д үүргэлт	8.80
Ухмал	0.00
Хөв өө	0.72
Шуудуу	0.46
Хөрс хуулалт	2.00

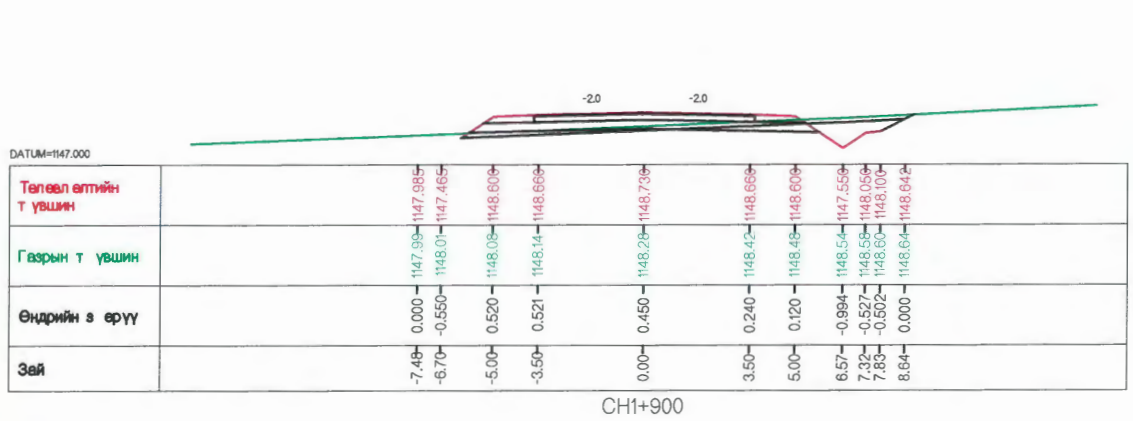

Төлөөл өгтийн т үвшин	-7.45	0.00	1147.95	1147.95	1147.43	1147.43	1148.60	1148.60	1148.66	1148.66	1148.73	1148.73
Газрын т үвшин	-6.70	-0.550	1147.95	1147.95	1147.43	1147.43	1148.60	1148.60	1148.66	1148.66	1148.73	1148.73
Өндрийн з өрүү	0.00	0.520	1147.95	1147.95	1147.43	1147.43	1148.60	1148.60	1148.66	1148.66	1148.73	1148.73
Зай	-7.45	0.00	1147.95	1147.95	1147.43	1147.43	1148.60	1148.60	1148.66	1148.66	1148.73	1148.73

CH1+900

Тоо хэмжээ-м2

Асфальтбетон хучилт h=0.05 м	0.35
Буталсан чулуун суурь h=0.2 м	1.46
Хөндөлт өөс хамгаалах үе h=0.3 м	3.34
Далэнгийн д үүргэлт	0.68
Ухмал	1.53
Хөв өө	0.72
Шуудуу	0.39
Хөрс хуулалт	2.17

Захиалагч:	Гүйцэтгэгч:	"ЧИНГИС ХОТ НОРОВЛИН ЧИГЛЭЛИЙН АВТО ЗАМЫН ТРАССЫН ӨӨРЧЛӨЛТИЙН НАРИЙВЧИЛСАН ЗУРАГ ТӨСӨЛ			ХО		
		Захирал:	Т.Мөнхжаргал		Хөндлөн огтлол 1-р хэсэг		
Монгол Улс, Улаанбаатар хот, Чингисийн өргөн чөлөө -11, Засгийн газрын 13 дугаар байр	УБ хот БЗ дугаар 25-р хороо 68-17 тоот	Гүйцэтгэсэн:	Д.Ганбат				
ЗАМ ТЭЭВРИЙН ХӨГЖЛИЙН ЯАМ	"Арвай Нутгийн зам" ХХК	Инженер:	Т.Азхүү				
		Шалгасан:	Д.Ганбат		Шифр: 2018/12		
					Масштаб М1:250		
					Үе шат	Нийт хуудас	Хуудасны дугаар
					A3	52	16
					2018 он 11 сар		

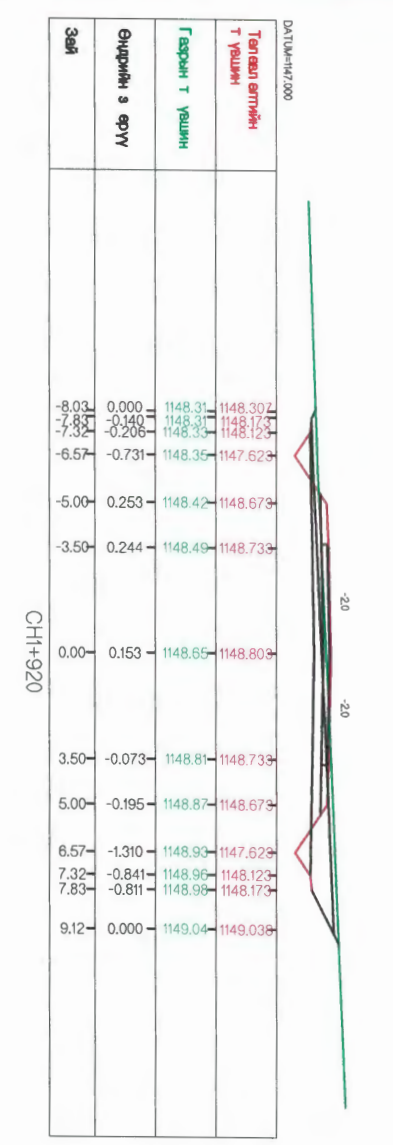

Тоо хэмжээ-М2

Асфальтбетон хучилт	0.35
Буталсан чулуун суурь	1.48
Хөдөөт өс хамгаалах үе	3.34
И-0.2 М	
И-0.3 М	
Далавчийн д үргэлт	0.00
Ушан	5.33
Хөвөө	0.72
Шуудуу	0.77
Хөрс хуулилт	2.54

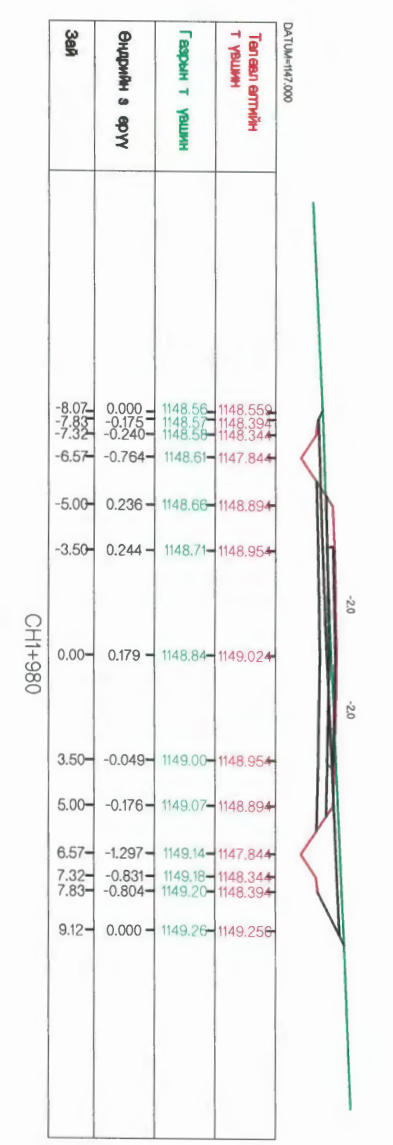

Тоо хэмжээ-М2

Асфальтбетон хучилт	0.35
Буталсан чулуун суурь	1.48
Хөдөөт өс хамгаалах үе	3.34
И-0.2 М	
И-0.3 М	
Далавчийн д үргэлт	0.00
Ушан	5.30
Хөвөө	0.72
Шуудуу	0.77
Хөрс хуулилт	2.54

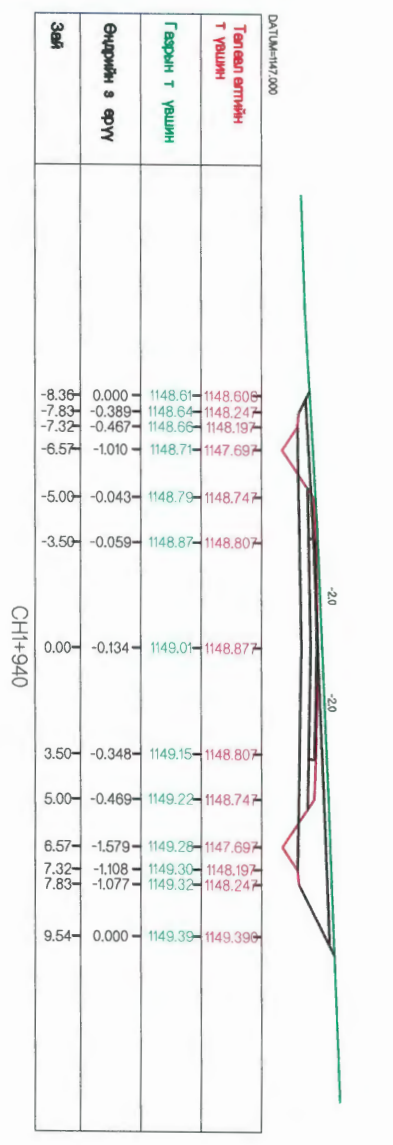

Тоо хэмжээ-М2

Асфальтбетон хучилт	0.35
Буталсан чулуун суурь	1.48
Хөдөөт өс хамгаалах үе	3.34
И-0.2 М	
И-0.3 М	
Далавчийн д үргэлт	0.00
Ушан	0.11
Хөвөө	0.72
Шуудуу	0.77
Хөрс хуулилт	2.85

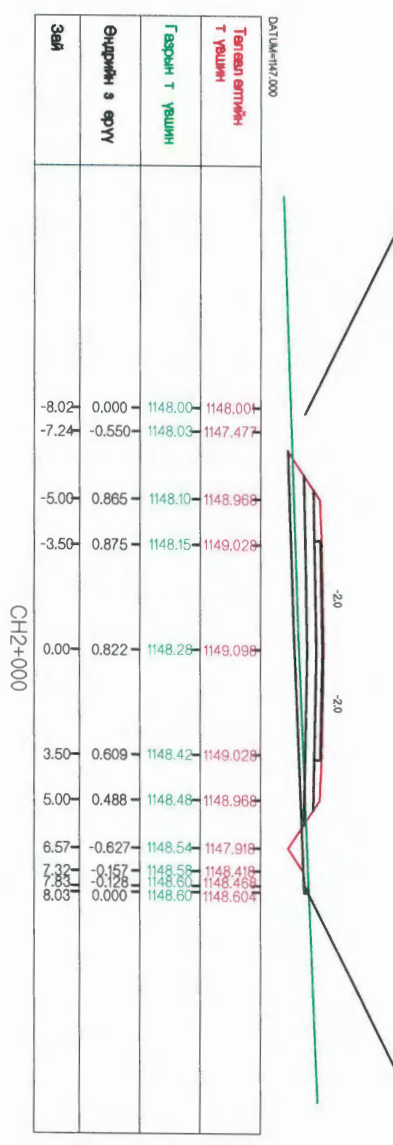

Тоо хэмжээ-М2

Асфальтбетон хучилт	0.35
Буталсан чулуун суурь	1.48
Хөдөөт өс хамгаалах үе	3.34
И-0.2 М	
И-0.3 М	
Далавчийн д үргэлт	4.34
Ушан	0.00
Хөвөө	0.72
Шуудуу	0.68
Хөрс хуулилт	1.84

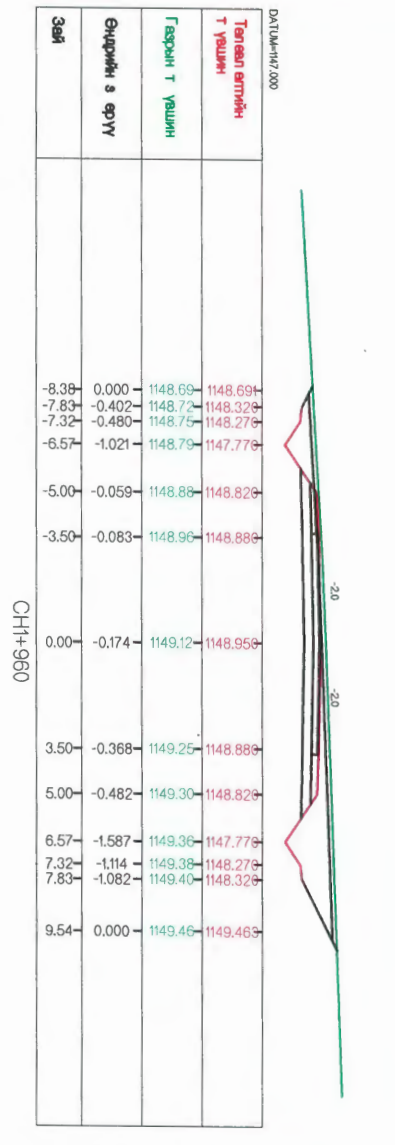

Тоо хэмжээ-М2

Асфальтбетон хучилт	0.35
Буталсан чулуун суурь	1.48
Хөдөөт өс хамгаалах үе	3.34
И-0.2 М	
И-0.3 М	
Далавчийн д үргэлт	0.00
Ушан	0.48
Хөвөө	0.72
Шуудуу	0.77
Хөрс хуулилт	2.88

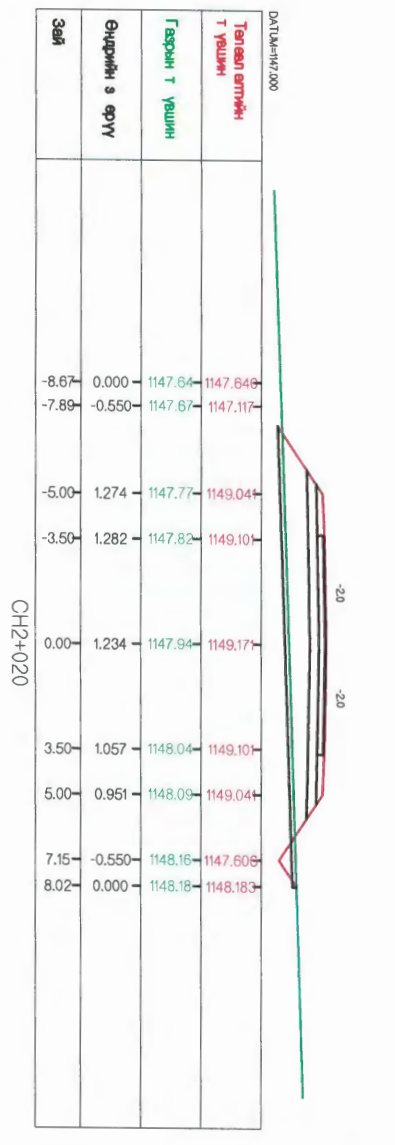

Тоо хэмжээ-М2

Асфальтбетон хучилт	0.35
Буталсан чулуун суурь	1.48
Хөдөөт өс хамгаалах үе	3.34
И-0.2 М	
И-0.3 М	
Далавчийн д үргэлт	8.83
Ушан	0.00
Хөвөө	0.72
Шуудуу	0.45
Хөрс хуулилт	2.04

Зөвшөөрөгч:

Гүйцэтгэгч:

Захирагч: Т.Мөнхжаргал

Гүйцэтгэгч: Д.Ганбат

Инженер: Т.Дэхүү

Шалгагч: Д.Ганбат

Хөндлөн огтлол 1-р хэсэг

Масштаб М:1:250

Үе шат: Хуудас 52, Хуулиас 17

Шифр: 2018/12

2018 он 11 сар

ХО

“ЧИНГИС ХОТ НОРОВЛИН ЧИГЛЭЛИЙН АВТО ЗАМЫН ТРАССЫН ӨӨРЧЛӨЛТИЙН НАРИЙВЧИЙДСАН ЗУРАГ ТӨСӨЛ”

МОНГОЛ УЛС УЛАМЖЛАГАХ АТ ЧИНГИС ХОТ ЧИГЛЭЛИЙН АВТО ЗАМЫН ЗӨВШӨӨРӨГЧ ДЭГЭЭР

ЗАМ ТӨСӨЛИЙН ХӨГЖЛИЙН ЯАМ

“Асвалт бүрдүүлж авч” ХХК

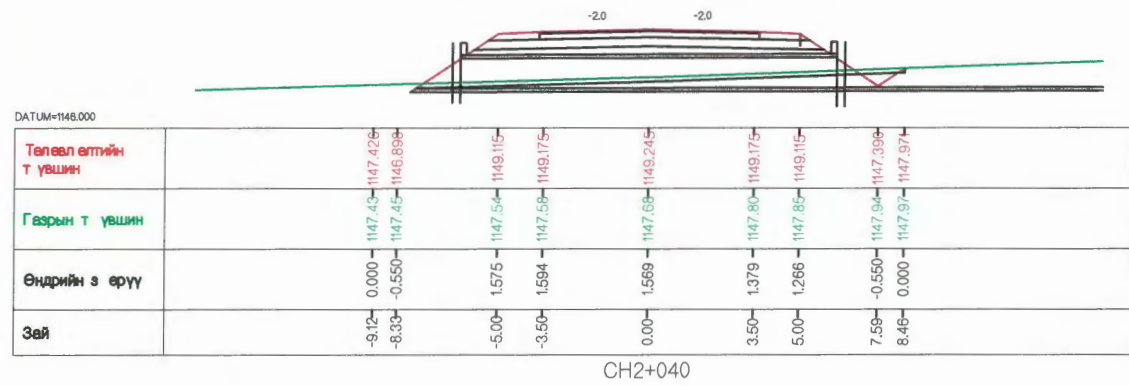

Тоо хэмжээ-м2

Асфальтбетон хучилт h=0.05 м	0.35
Буталсан чулуун суурь h=0.2 м	1.46
Хөндлөлт өөс хамгаалах үе h=0.3 м	3.34
Даленгийн д үүргэлт	14.45
Ухмал	0.00
Хөвөө	0.72
Шуудуу	0.46
Хөрс хуулагт	2.18

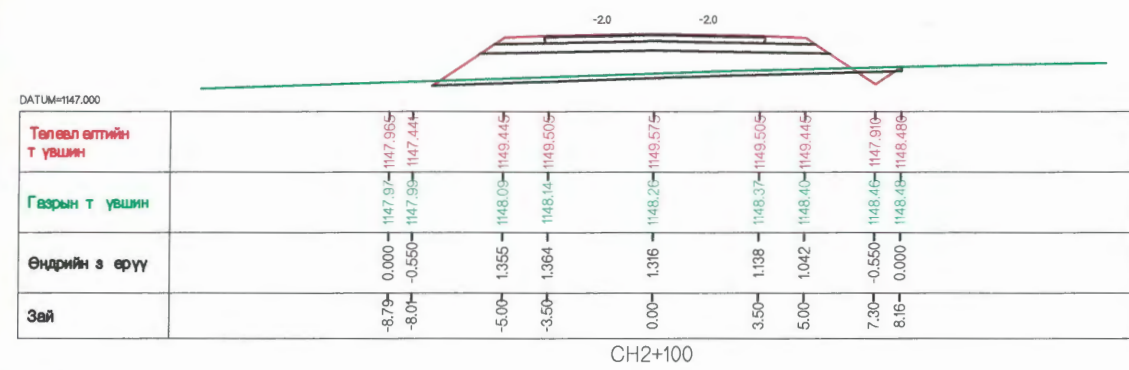

Тоо хэмжээ-м2

Асфальтбетон хучилт h=0.05 м	0.35
Буталсан чулуун суурь h=0.2 м	1.46
Хөндлөлт өөс хамгаалах үе h=0.3 м	3.34
Даленгийн д үүргэлт	11.09
Ухмал	0.00
Хөвөө	0.72
Шуудуу	0.45
Хөрс хуулагт	2.08

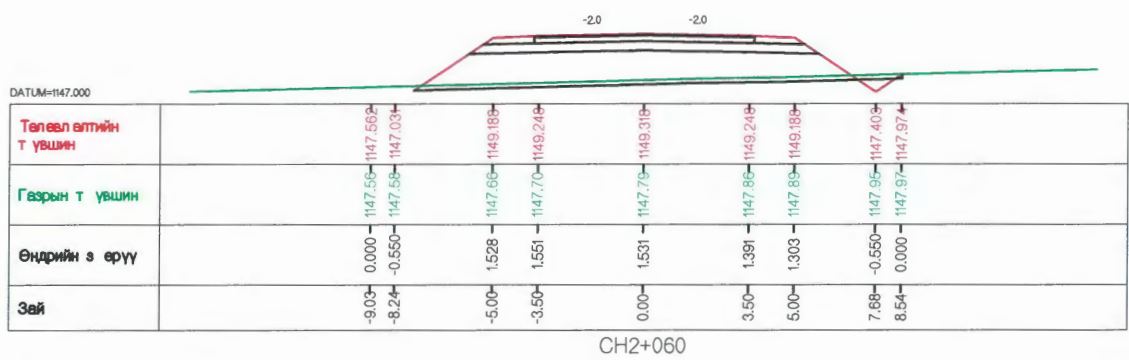

Тоо хэмжээ-м2

Асфальтбетон хучилт h=0.05 м	0.35
Буталсан чулуун суурь h=0.2 м	1.46
Хөндлөлт өөс хамгаалах үе h=0.3 м	3.34
Даленгийн д үүргэлт	14.17
Ухмал	0.00
Хөвөө	0.72
Шуудуу	0.45
Хөрс хуулагт	2.18

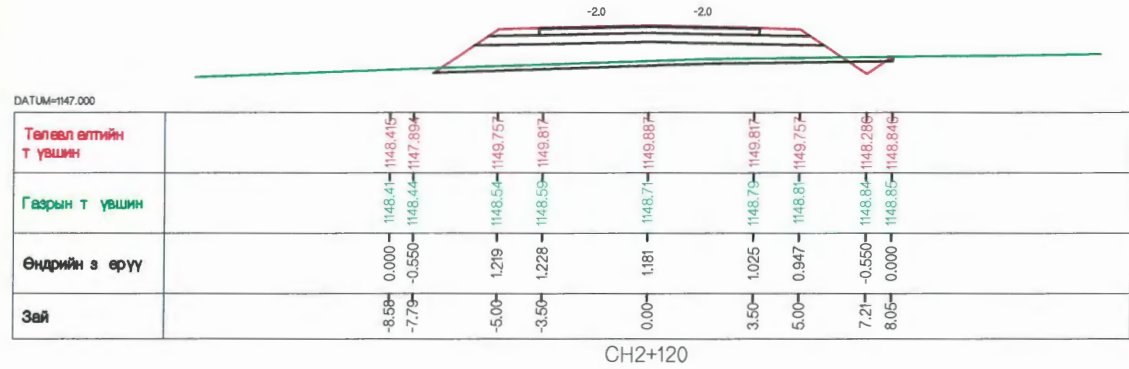

Тоо хэмжээ-м2

Асфальтбетон хучилт h=0.05 м	0.35
Буталсан чулуун суурь h=0.2 м	1.46
Хөндлөлт өөс хамгаалах үе h=0.3 м	3.34
Даленгийн д үүргэлт	9.36
Ухмал	0.00
Хөвөө	0.72
Шуудуу	0.45
Хөрс хуулагт	2.03

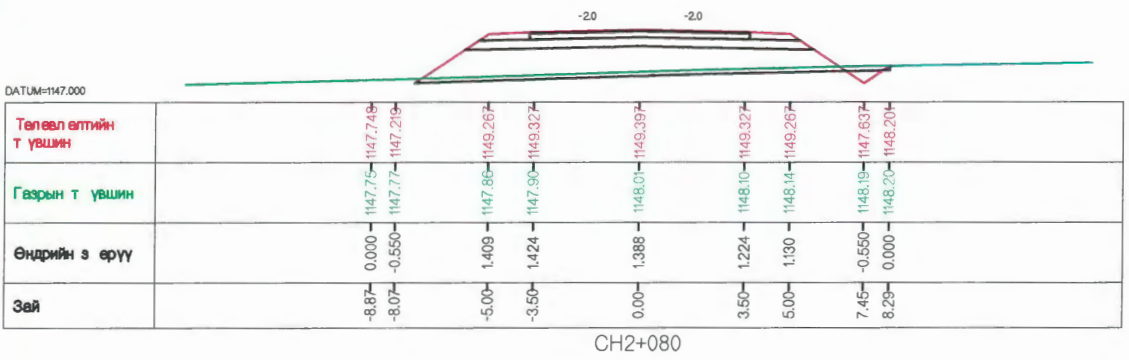

Тоо хэмжээ-м2

Асфальтбетон хучилт h=0.05 м	0.35
Буталсан чулуун суурь h=0.2 м	1.46
Хөндлөлт өөс хамгаалах үе h=0.3 м	3.34
Даленгийн д үүргэлт	12.09
Ухмал	0.00
Хөвөө	0.72
Шуудуу	0.45
Хөрс хуулагт	2.11

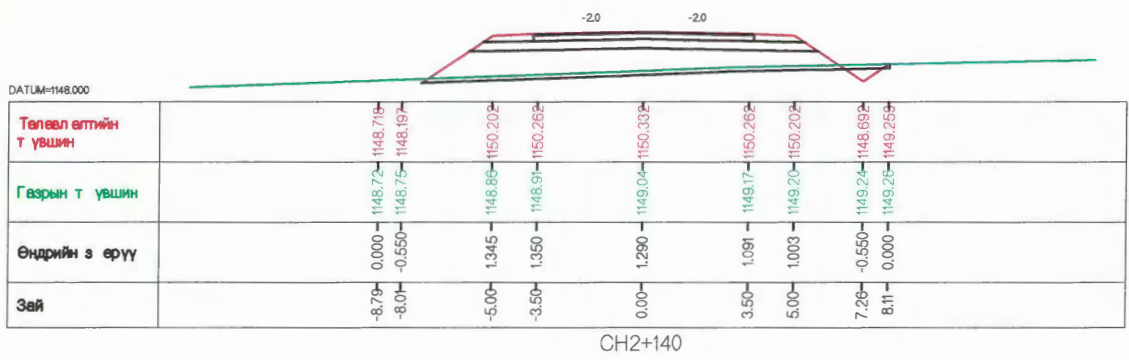

Тоо хэмжээ-м2

Асфальтбетон хучилт h=0.05 м	0.35
Буталсан чулуун суурь h=0.2 м	1.46
Хөндлөлт өөс хамгаалах үе h=0.3 м	3.34
Даленгийн д үүргэлт	10.74
Ухмал	0.00
Хөвөө	0.72
Шуудуу	0.45
Хөрс хуулагт	2.07

Захиалагч:	Гүйцэтгэгч:	"ЧИНГИС ХОТ НОРОВЛИН ЧИГЛЭЛИЙН АВТО ЗАМЫН ТРАССЫН ӨӨРЧЛӨЛТИЙН НАРИЙВЧИЛСАН ЗУРАГ ТӨСӨЛ			ХО
		Захирал:	Т.Мөнхжаргал		Хөндлөн огтлол 1-р хэсэг
Монгол Улс, Улаанбаатар хот, Чингисийн өргөн чөлөө -11, Засгийн газрын 13 дугаар байр	УБ хот 53 дүүрэг 25-р хороо 68-17 тоот	Гүйцэтгэсэн:	Д.Ганбат		
ЗАМ ТЭЭВРИЙН ХӨГЖЛИЙН ЯАМ	"Арвай Нутгийн зам" ХХК	Инженер:	Т.Азхүү		
		Шалгасан:	Д.Ганбат		Шифр: 2018/12
					Масштаб M1:250
					Үе шат
					Нийт хуудас
					Хуудасны дугаар
					A3
					52
					18
					2018 он 11 сар

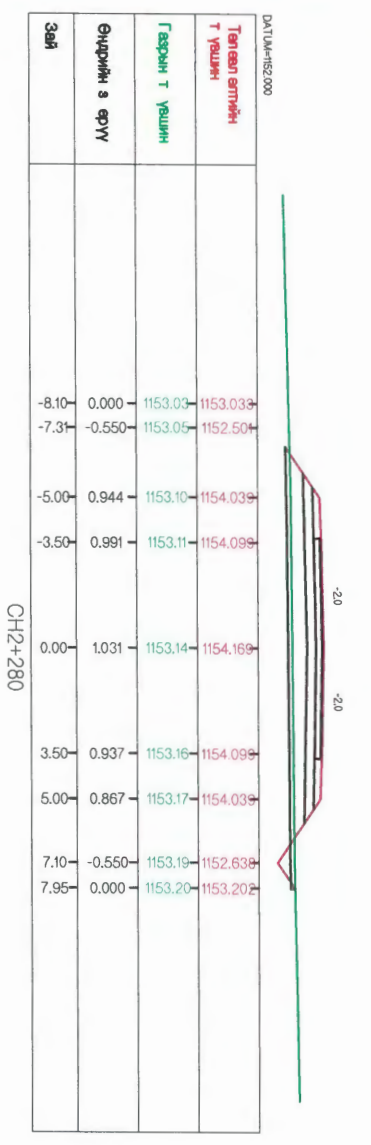

Тоо хэмжээ-И2

Асфальтбетон хучилт h=0.05 м	0.35
Булгаан чулуун суурь h=0.2 м	1.46
Хөндөгт өс хамгаалах үе h=0.3 м	3.34
Далынгийн д үргэлт	7.09
Умал	0.00
Хөвөө	0.72
Шуудуу	0.46
Хөрс хуулагт	1.94

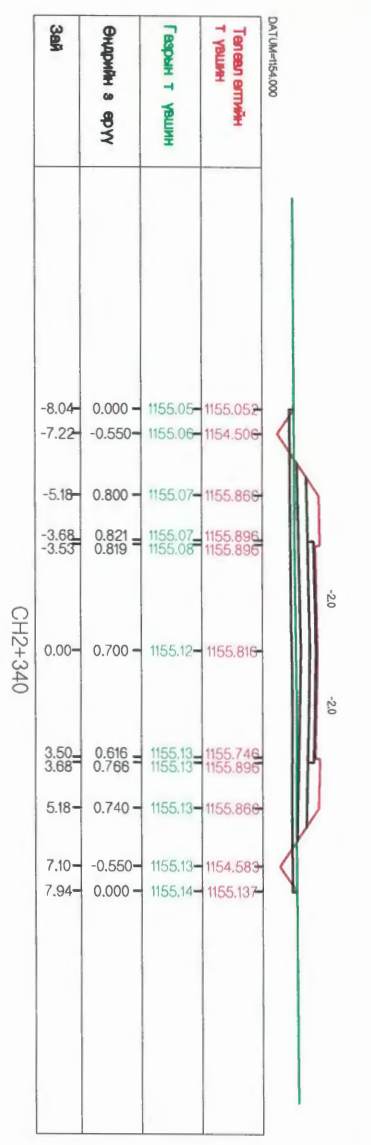

Тоо хэмжээ-И2

Асфальтбетон хучилт h=0.05 м	0.35
Булгаан чулуун суурь h=0.2 м	1.46
Хөндөгт өс хамгаалах үе h=0.3 м	3.34
Далынгийн д үргэлт	3.18
Умал	0.00
Хөвөө	1.30
Шуудуу	0.91
Хөрс хуулагт	1.94

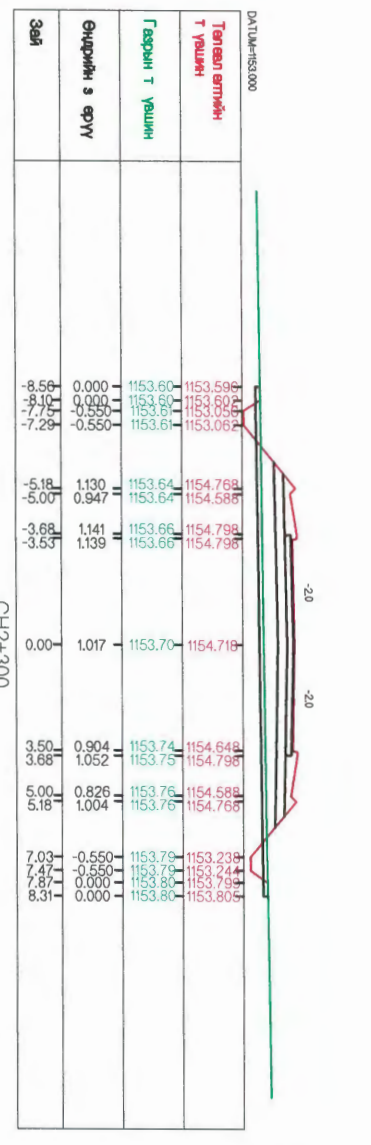

Тоо хэмжээ-И2

Асфальтбетон хучилт h=0.05 м	0.35
Булгаан чулуун суурь h=0.2 м	1.46
Хөндөгт өс хамгаалах үе h=0.3 м	3.34
Далынгийн д үргэлт	7.05
Умал	0.00
Хөвөө	1.30
Шуудуу	1.07
Хөрс хуулагт	1.97

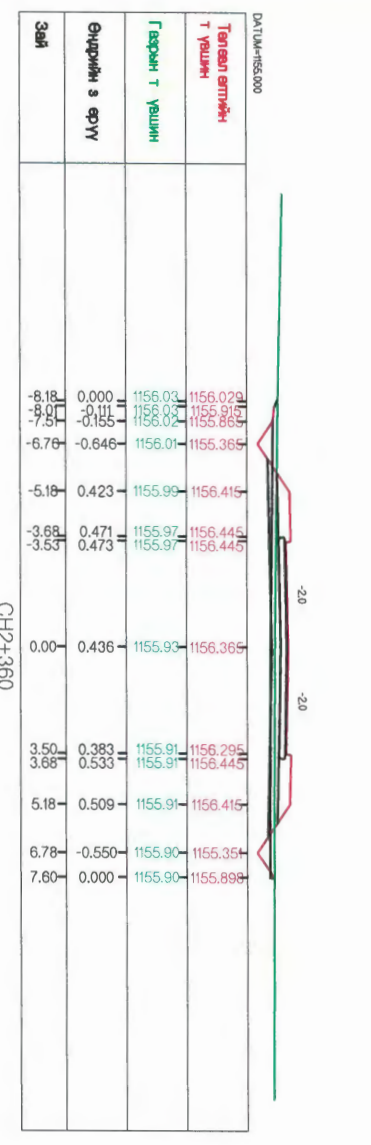

Тоо хэмжээ-И2

Асфальтбетон хучилт h=0.05 м	0.35
Булгаан чулуун суурь h=0.2 м	1.46
Хөндөгт өс хамгаалах үе h=0.3 м	3.34
Далынгийн д үргэлт	0.00
Умал	0.69
Хөвөө	1.30
Шуудуу	0.44
Хөрс хуулагт	2.26

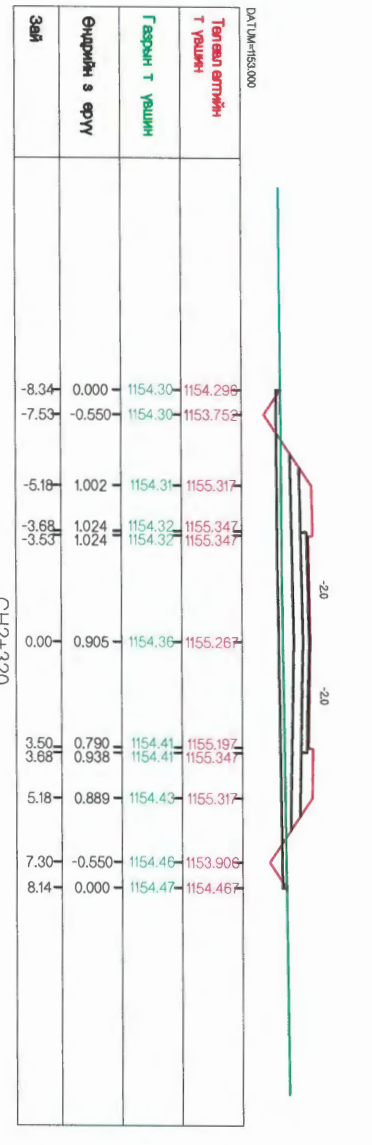

Тоо хэмжээ-И2

Асфальтбетон хучилт h=0.05 м	0.35
Булгаан чулуун суурь h=0.2 м	1.46
Хөндөгт өс хамгаалах үе h=0.3 м	3.34
Далынгийн д үргэлт	5.71
Умал	0.00
Хөвөө	1.30
Шуудуу	0.91
Хөрс хуулагт	2.01

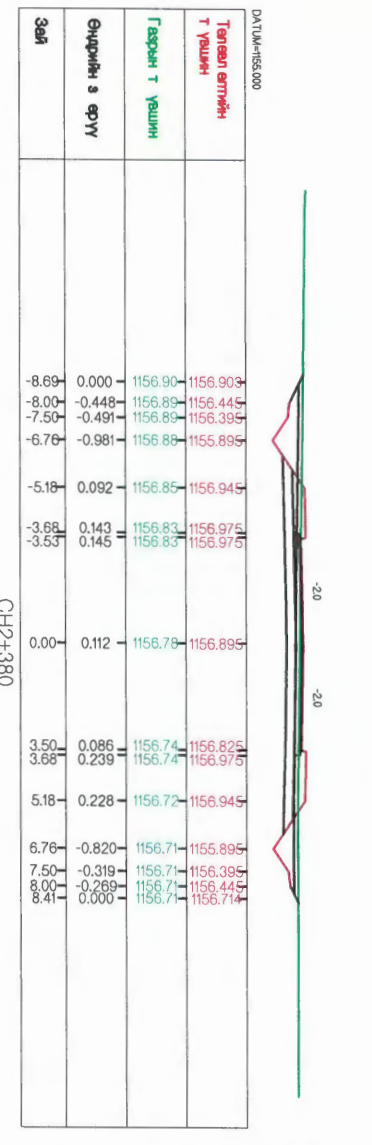

Тоо хэмжээ-И2

Асфальтбетон хучилт h=0.05 м	0.35
Булгаан чулуун суурь h=0.2 м	1.46
Хөндөгт өс хамгаалах үе h=0.3 м	3.34
Далынгийн д үргэлт	0.00
Умал	5.55
Хөвөө	1.30
Шуудуу	0.48
Хөрс хуулагт	2.52

Захиалагч: ГҮЙЦЭТГЭГЧ: "ЧИНГИС ХОТ НОРОВЛИН ЧИГЛЭЛИЙН АВТО ЗАМЫН ТРАСОБЫН ӨӨРЧЛӨЛТИЙН НАРИЙВЧИЙГДСАН ЗУРАГ ТӨСӨЛ"

Захирагч: Т.Мөнхжаргал
Гүйцэтгэсэн: Д.Ганбат
Инженер: Т.Азхүү
Шалгагсан: Д.Ганбат

Хөндлөн огтлол 1-р хэсэг

Масштаб М:1:250
Үе шат: Нийт хуудас 52, Хуудасны дугаар 20

Шифр: 2018/12
2018 он 11 сар

ХАМ ТЭЭЭРИЙН ХЭРГИЙН ГЭМ

МОНГОЛ УЛС УЛААНБААТАР ХОТ, ЧИНГИСДИЙ ОРГОН ЧАГАА -11, ЗӨВГИЙН ГАРСЫН 13 ДУГААР БАЙР

Асфальтбетон хучилт
h=0.05 м
 0.35 || Булгаан чулуун суурь h=0.2 м | 1.46 |
Хөндөгт өс хамгаалах үе h=0.3 м	3.34
Далынгийн д үргэлт	5.71
Умал	0.00
Хөвөө	1.30
Шуудуу	0.91
Хөрс хуулагт	2.01

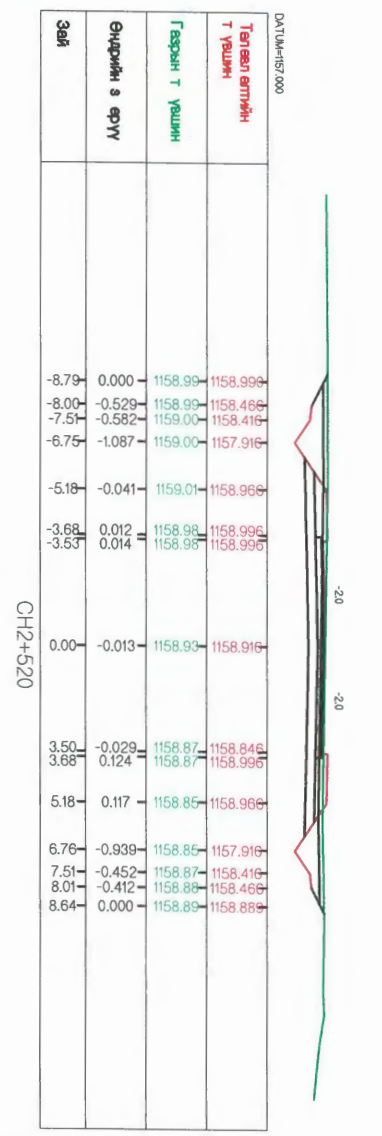

ТОО ХАМГАА-И2

Автомобильтон хучилт h=0.05 м	0.35
Булгаан чулуун суурь h=0.2 м	1.48
Хөдөөт өс хамгаалах үе h=0.3 м	3.34
Далгангын д үргэлт	0.00
Уушан	7.57
Хөвөө	1.30
Шуудуу	0.49
Хоро хуурагт	2.68

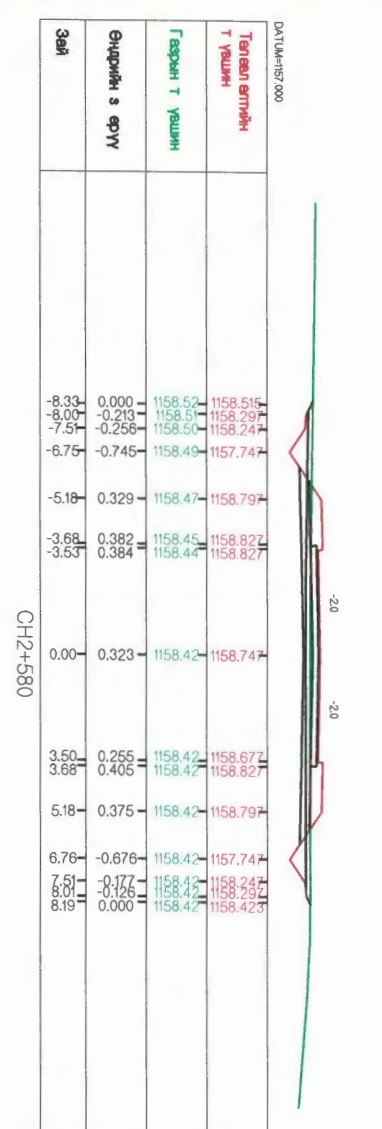

ТОО ХАМГАА-И2

Автомобильтон хучилт h=0.05 м	0.35
Булгаан чулуун суурь h=0.2 м	1.48
Хөдөөт өс хамгаалах үе h=0.3 м	3.34
Далгангын д үргэлт	0.00
Уушан	2.28
Хөвөө	1.30
Шуудуу	0.49
Хоро хуурагт	2.44

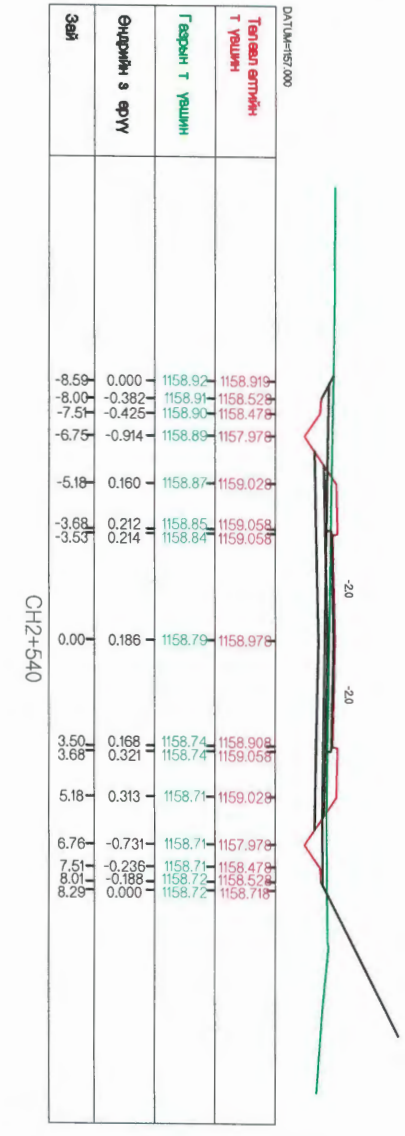

ТОО ХАМГАА-И2

Автомобильтон хучилт h=0.05 м	0.35
Булгаан чулуун суурь h=0.2 м	1.48
Хөдөөт өс хамгаалах үе h=0.3 м	3.34
Далгангын д үргэлт	0.00
Уушан	4.31
Хөвөө	1.30
Шуудуу	0.49
Хоро хуурагт	2.60

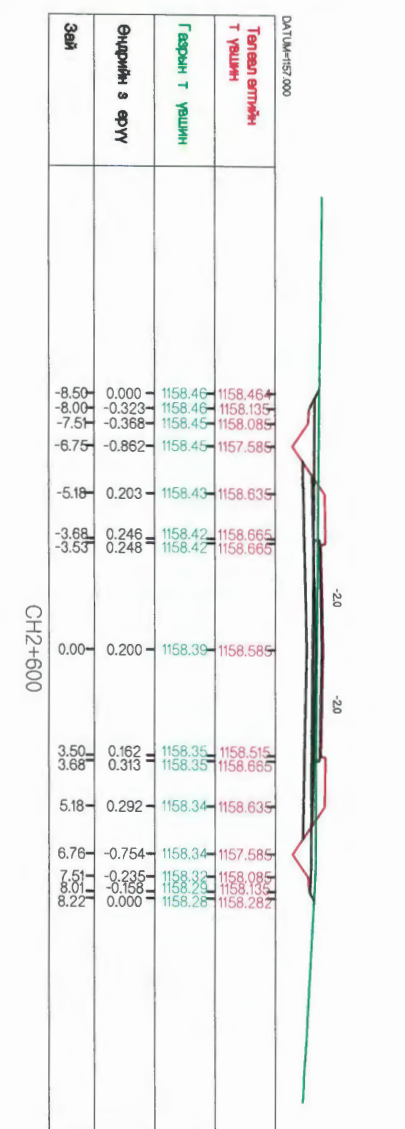

ТОО ХАМГАА-И2

Автомобильтон хучилт h=0.05 м	0.35
Булгаан чулуун суурь h=0.2 м	1.48
Хөдөөт өс хамгаалах үе h=0.3 м	3.34
Далгангын д үргэлт	0.00
Уушан	4.08
Хөвөө	1.30
Шуудуу	0.49
Хоро хуурагт	2.47

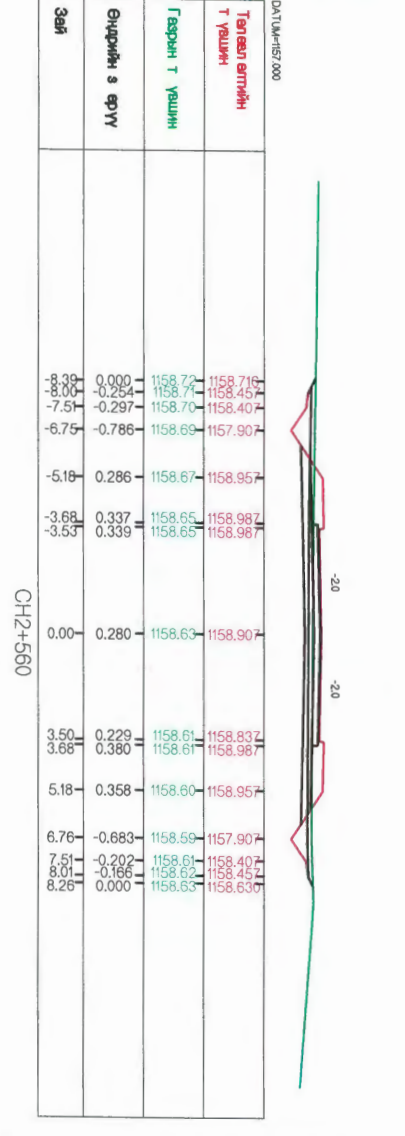

ТОО ХАМГАА-И2

Автомобильтон хучилт h=0.05 м	0.35
Булгаан чулуун суурь h=0.2 м	1.48
Хөдөөт өс хамгаалах үе h=0.3 м	3.34
Далгангын д үргэлт	0.00
Уушан	2.85
Хөвөө	1.30
Шуудуу	0.49
Хоро хуурагт	2.45

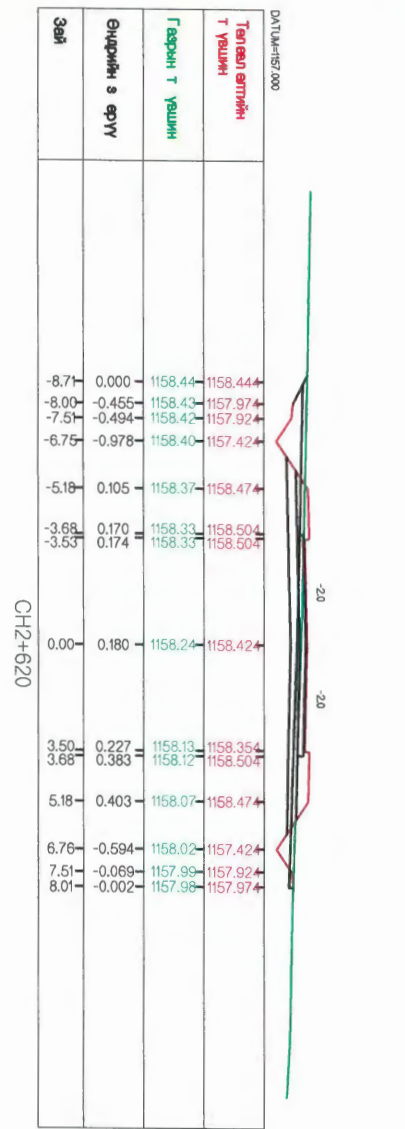

ТОО ХАМГАА-И2

Автомобильтон хучилт h=0.05 м	0.35
Булгаан чулуун суурь h=0.2 м	1.48
Хөдөөт өс хамгаалах үе h=0.3 м	3.34
Далгангын д үргэлт	0.00
Уушан	4.20
Хөвөө	1.30
Шуудуу	0.45
Хоро хуурагт	2.40

Зөвшөөрөгч:	Гүйцэтгэгч:	"ЧИНГИС ХОТ НОРОВЛИН ЦИГЛЭЛИЙН АВТО ЗАМЫН ТРАССЫН ӨӨРЧҮЛЭЛИЙН НАРИЙВЧИЙГАН ЗУРАГ ТӨСӨЛ		ХӨ
		Захирагч:	Т.Мөнхжаргал	Масштаб М1:250
		Гүйцэтгэсэн:	Д.Ганбат	Үе шат хуудас
		Инженер:	Т.Дэхүү	А3
		Шалгасан:	Д.Ганбат	52
				22
Зам тээврийн хөгжлийн яам	"Арвай Нутгийн зам" ххк			Шифр: 2018/12
				2018 он 11 сар

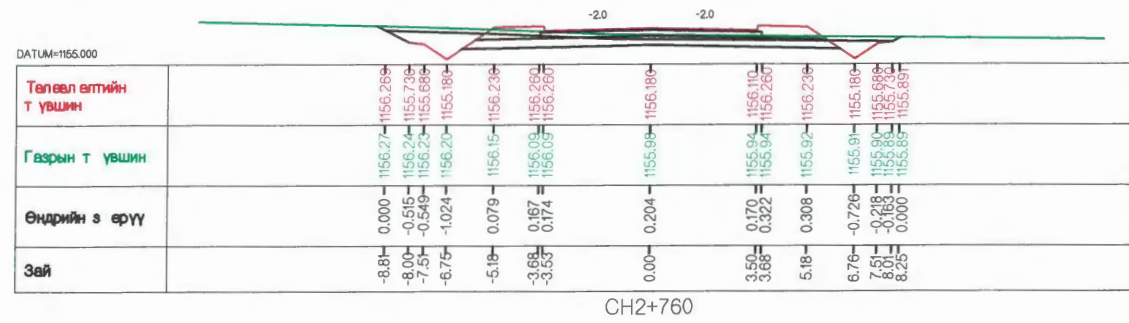

Тоо хэмжээ-м2

Асфальтбетон хучилт h=0.05 м	0.35
Буталсан чулуун суурь h=0.2 м	1.46
Хөлдөлт өөс хамгаалах үе h=0.3 м	3.34
Далэнгийн д үүргэлт	0.00
Ухмал	4.67
Хөвөө	1.30
Шуудуу	0.49
Хөрс хуулалт	2.53

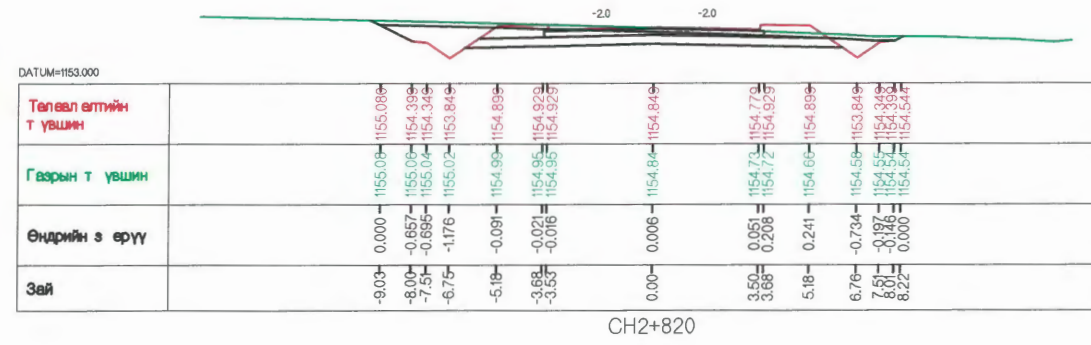

Тоо хэмжээ-м2

Асфальтбетон хучилт h=0.05 м	0.35
Буталсан чулуун суурь h=0.2 м	1.46
Хөлдөлт өөс хамгаалах үе h=0.3 м	3.34
Далэнгийн д үүргэлт	0.00
Ухмал	7.06
Хөвөө	1.30
Шуудуу	0.49
Хөрс хуулалт	2.39

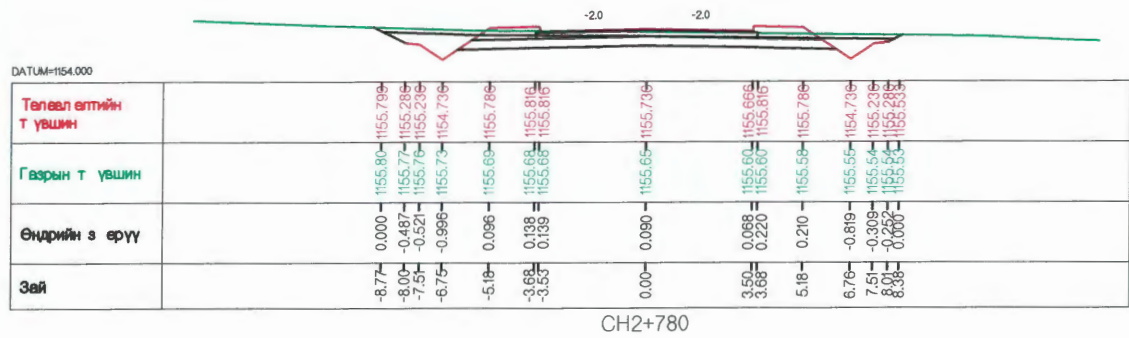

Тоо хэмжээ-м2

Асфальтбетон хучилт h=0.05 м	0.35
Буталсан чулуун суурь h=0.2 м	1.46
Хөлдөлт өөс хамгаалах үе h=0.3 м	3.34
Далэнгийн д үүргэлт	0.00
Ухмал	5.78
Хөвөө	1.30
Шуудуу	0.49
Хөрс хуулалт	2.54

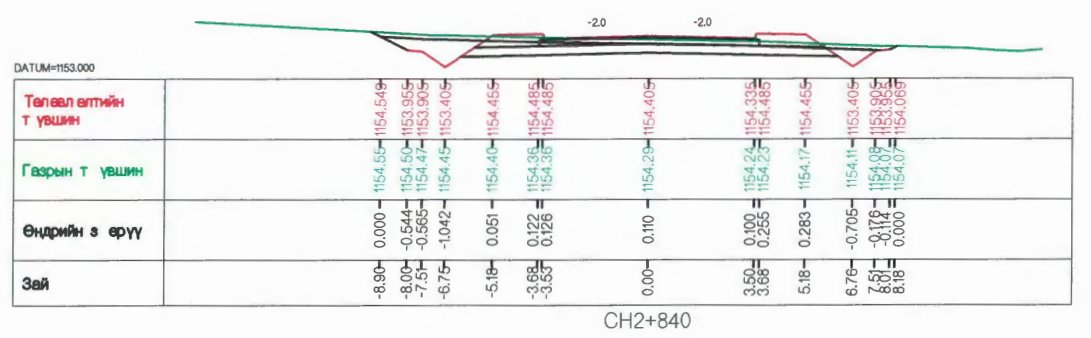

Тоо хэмжээ-м2

Асфальтбетон хучилт h=0.05 м	0.35
Буталсан чулуун суурь h=0.2 м	1.46
Хөлдөлт өөс хамгаалах үе h=0.3 м	3.34
Далэнгийн д үүргэлт	0.00
Ухмал	5.55
Хөвөө	1.30
Шуудуу	0.49
Хөрс хуулалт	2.49

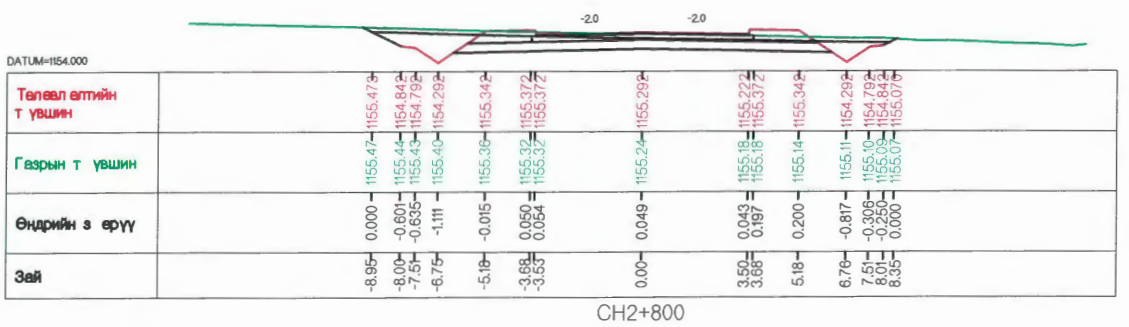

Тоо хэмжээ-м2

Асфальтбетон хучилт h=0.05 м	0.35
Буталсан чулуун суурь h=0.2 м	1.46
Хөлдөлт өөс хамгаалах үе h=0.3 м	3.34
Далэнгийн д үүргэлт	0.00
Ухмал	6.74
Хөвөө	1.30
Шуудуу	0.49
Хөрс хуулалт	2.55

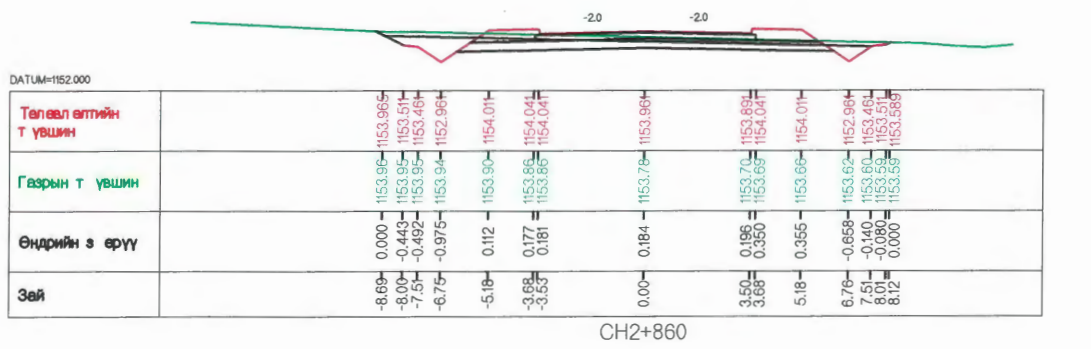

Тоо хэмжээ-м2

Асфальтбетон хучилт h=0.05 м	0.35
Буталсан чулуун суурь h=0.2 м	1.46
Хөлдөлт өөс хамгаалах үе h=0.3 м	3.34
Далэнгийн д үүргэлт	0.00
Ухмал	4.36
Хөвөө	1.30
Шуудуу	0.49
Хөрс хуулалт	2.46

Захиалагч: 	Гүйцэтгэгч: 	"ЧИНГИС ХОТ НОРОВЛИН ЧИГЛЭЛИЙН АВТО ЗАМЫН ТРАССЫН ӨӨРЧЛӨЛТИЙН НАРИЙВЧИЛСАН ЗУРАГ ТӨСӨЛ		ХО		
Захирал: Т.Мөнхжаргал	Гүйцэтгэсэн: Д.Ганбат	Хөндлөн огтлол 1-р хэсэг	Масштаб М1:250			
Инженер: Т.Азхүү	Шалгасан: Д.Ганбат		Үе шат	Нийт хуудас	Хуудасны дугаар	
Шифр: 2018/12		2018 он 11 сар				

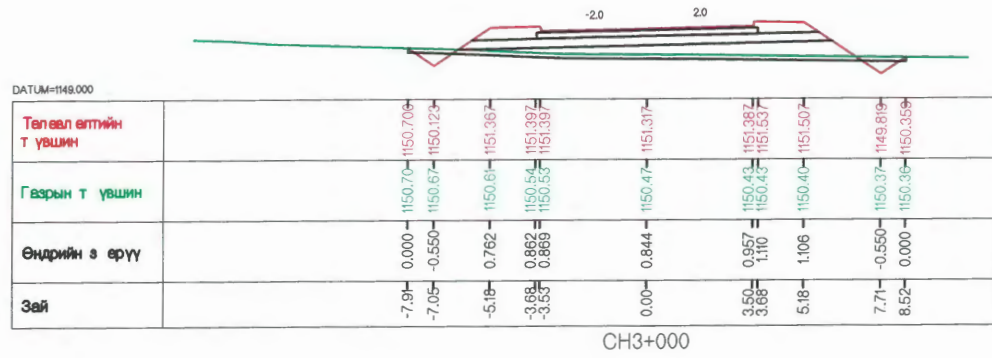

Тоо хэмжээ-м2

Асфальтбетон хучилт h=0.05 м	0.35
Буталсан чулуун суурь h=0.2 м	1.46
Хөндлөлт өөс хамгаалах үе h=0.3 м	3.34
Далэнгийн д үүргэлт	5.65
Ухмал	0.00
Хөвөө	1.30
Шуудуу	0.91
Хөрс хуулалт	2.00

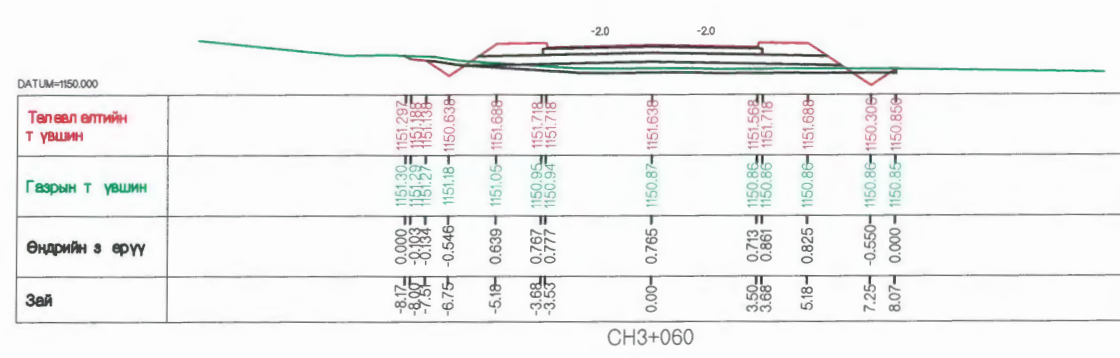

Тоо хэмжээ-м2

Асфальтбетон хучилт h=0.05 м	0.35
Буталсан чулуун суурь h=0.2 м	1.46
Хөндлөлт өөс хамгаалах үе h=0.3 м	3.34
Далэнгийн д үүргэлт	3.45
Ухмал	0.00
Хөвөө	1.30
Шуудуу	0.97
Хөрс хуулалт	1.90

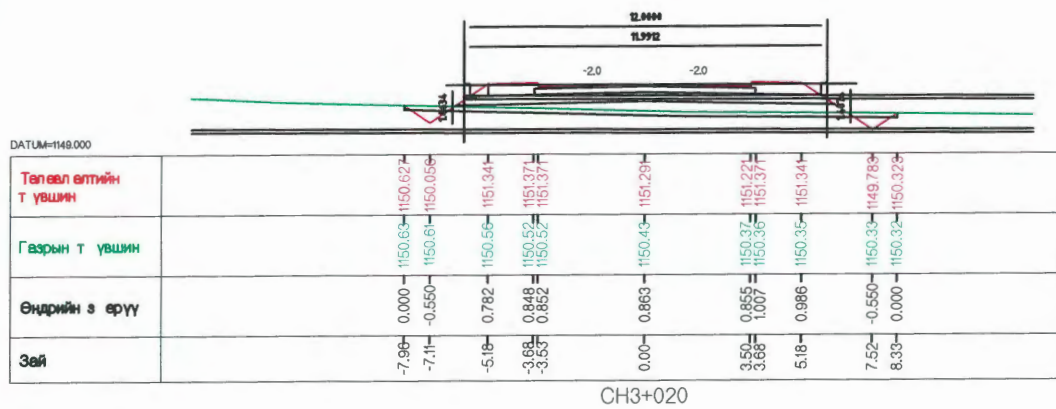

Тоо хэмжээ-м2

Асфальтбетон хучилт h=0.05 м	0.35
Буталсан чулуун суурь h=0.2 м	1.46
Хөндлөлт өөс хамгаалах үе h=0.3 м	3.34
Далэнгийн д үүргэлт	5.00
Ухмал	0.00
Хөвөө	1.30
Шуудуу	0.91
Хөрс хуулалт	1.98

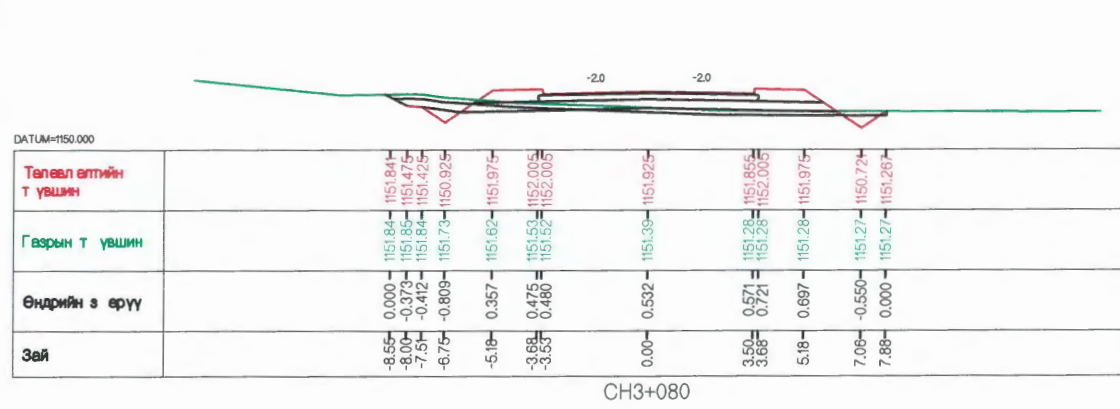

Тоо хэмжээ-м2

Асфальтбетон хучилт h=0.05 м	0.35
Буталсан чулуун суурь h=0.2 м	1.46
Хөндлөлт өөс хамгаалах үе h=0.3 м	3.34
Далэнгийн д үүргэлт	1.15
Ухмал	1.02
Хөвөө	1.30
Шуудуу	0.70
Хөрс хуулалт	2.20

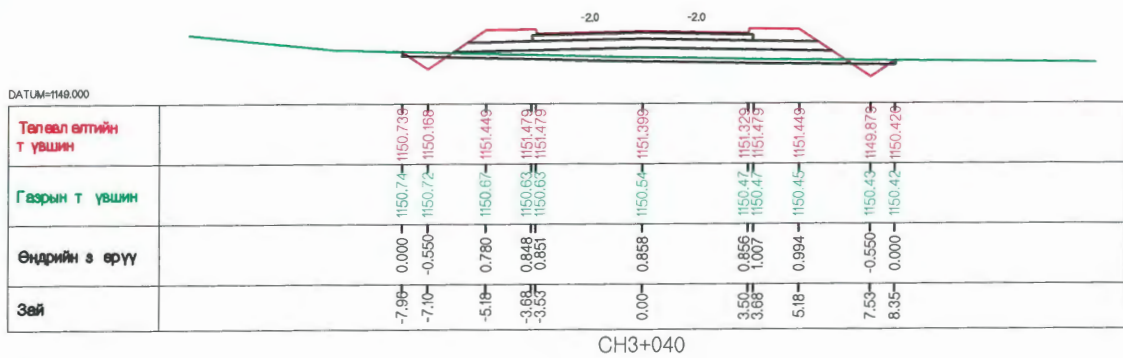

Тоо хэмжээ-м2

Асфальтбетон хучилт h=0.05 м	0.35
Буталсан чулуун суурь h=0.2 м	1.46
Хөндлөлт өөс хамгаалах үе h=0.3 м	3.34
Далэнгийн д үүргэлт	4.99
Ухмал	0.00
Хөвөө	1.30
Шуудуу	0.91
Хөрс хуулалт	1.99

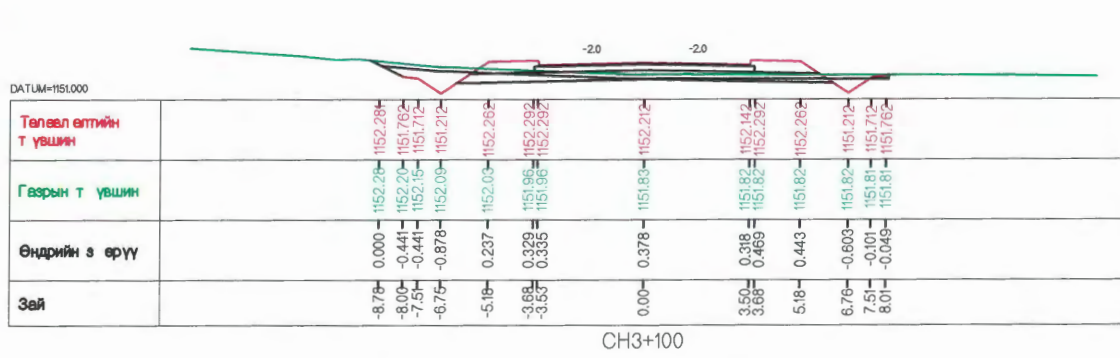

Тоо хэмжээ-м2

Асфальтбетон хучилт h=0.05 м	0.35
Буталсан чулуун суурь h=0.2 м	1.46
Хөндлөлт өөс хамгаалах үе h=0.3 м	3.34
Далэнгийн д үүргэлт	0.00
Ухмал	2.38
Хөвөө	1.30
Шуудуу	0.46
Хөрс хуулалт	2.47

Захиалагч:	Гүйцэтгэгч:	"ЧИНГИС ХОТ НОРОВЛИН ЧИГЛЭЛИЙН АВТО ЗАМЫН ТРАССЫН ӨӨРЧЛӨЛТИЙН НАРИЙВЧИЛСАН ЗУРАГ ТӨСӨЛ			ХО
		Захирал:	Т.Мөнхжаргал		Хөндлөн огтлол 1-р хэсэг
Монгол Улс, Улаанбаатар хот, Чингисийн өргөн чөлөө -11, Засгийн газрын 13 дугаар байр	УБ хот 53 дүүрэг 25-р хороо 68-17 тоот	Гүйцэтгэсэн:	Д.Ганбат		
ЗАМ ТЭЭВРИЙН ХӨГЖЛИЙН ЯАМ	"Арвай Нутгийн зам" ХХК	Инженер:	Т.Азхүү		
		Шалгасан:	Д.Ганбат		Шифр: 2018/12
					Масштаб M1:250
					Ye шат
					Нийт хуудас
					Хуудасны дугаар
					A3
					52
					26
					2018 он 11 сар

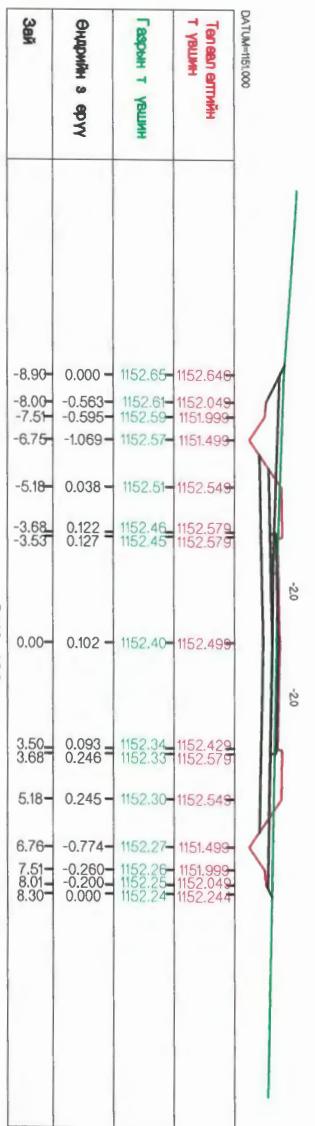

Тоо хэмжээ-12

Асфальтбетон хучилт	h=0.05 м	0.35
Буталсан чулуун суурь	h=0.2 м	1.48
Хөндөгт өс хангалалх үе	h=0.3 м	3.34
Далгангын д үргэлт		0.00
Ууцал		5.82
Хөвөө		1.30
Шуудлуу		0.49
Хөрс хурлалт		2.55

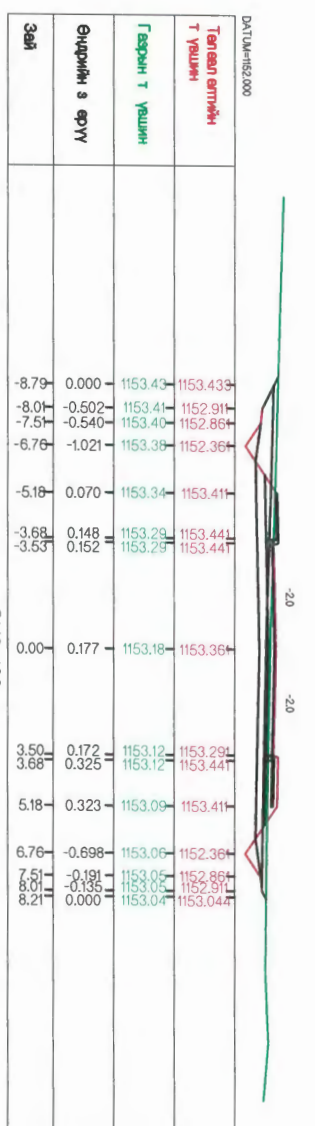

Тоо хэмжээ-12

Асфальтбетон хучилт	h=0.05 м	0.35
Буталсан чулуун суурь	h=0.2 м	1.48
Хөндөгт өс хангалалх үе	h=0.3 м	3.34
Далгангын д үргэлт		0.00
Ууцал		4.82
Хөвөө		1.30
Шуудлуу		0.49
Хөрс хурлалт		2.51

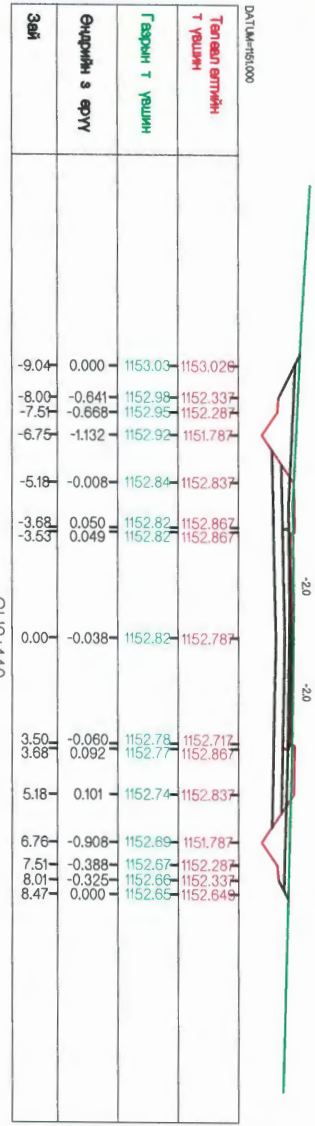

Тоо хэмжээ-12

Асфальтбетон хучилт	h=0.05 м	0.35
Буталсан чулуун суурь	h=0.2 м	1.48
Хөндөгт өс хангалалх үе	h=0.3 м	3.34
Далгангын д үргэлт		0.00
Ууцал		7.73
Хөвөө		1.30
Шуудлуу		0.49
Хөрс хурлалт		2.59

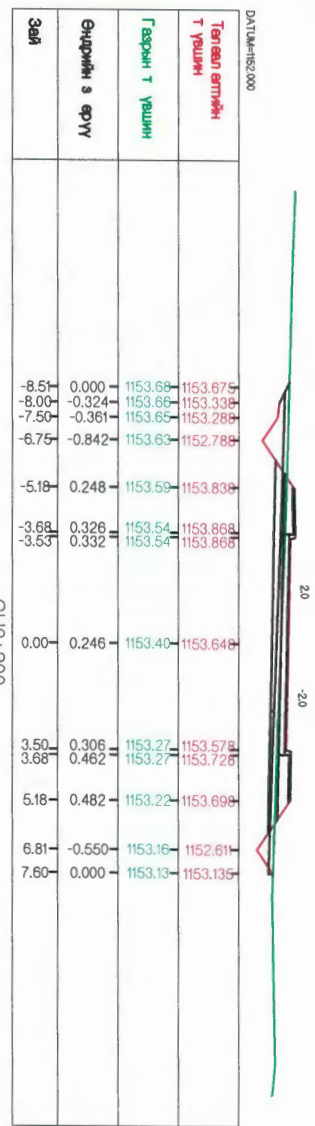

Тоо хэмжээ-12

Асфальтбетон хучилт	h=0.05 м	0.35
Буталсан чулуун суурь	h=0.2 м	1.48
Хөндөгт өс хангалалх үе	h=0.3 м	3.34
Далгангын д үргэлт		0.00
Ууцал		2.37
Хөвөө		1.20
Шуудлуу		0.53
Хөрс хурлалт		2.39

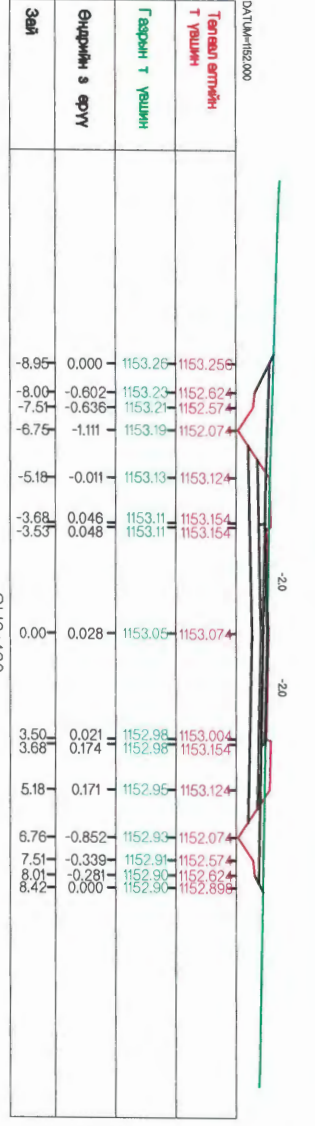

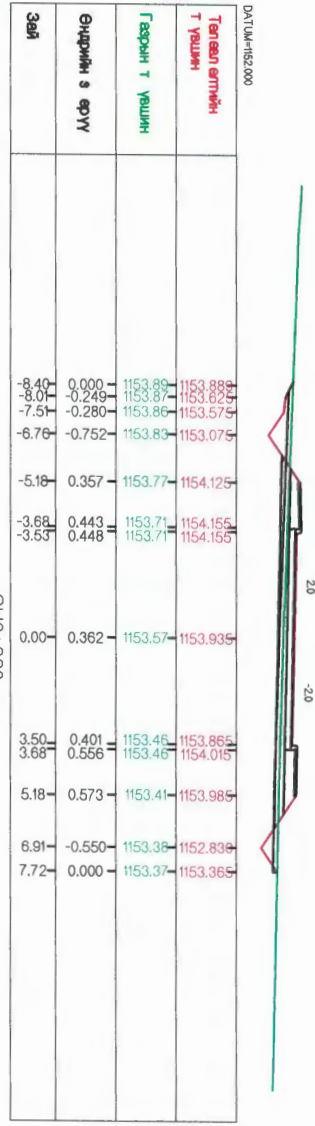

Тоо хэмжээ-12

Асфальтбетон хучилт	h=0.05 м	0.35
Буталсан чулуун суурь	h=0.2 м	1.48
Хөндөгт өс хангалалх үе	h=0.3 м	3.34
Далгангын д үргэлт		0.00
Ууцал		6.87
Хөвөө		1.30
Шуудлуу		0.49
Хөрс хурлалт		2.57



Тоо хэмжээ-12

Асфальтбетон хучилт	h=0.05 м	0.35
Буталсан чулуун суурь	h=0.2 м	1.48
Хөндөгт өс хангалалх үе	h=0.3 м	3.34
Далгангын д үргэлт		0.04
Ууцал		0.89
Хөвөө		1.20
Шуудлуу		0.78
Хөрс хурлалт		2.18

Зөхиолалгач:  Гүйцэтгэгч: 

Захирагч: Т.Мөнхжаргал
 Гүйцэтгэсэн: Д.Ганбат
 Инженер: Т.Дэхүү



Шалгасан: Д.Ганбат

Хөндлөн огтлол
 1-р хэсэг

Масштаб М1:250
 Үе шат Нийт Хуудасны
 хуудав дугаар А3 52 27

Шифр: 2018/12
 2018 он 11 сар

ХО

Зөхиолалгач:  Гүйцэтгэгч: 

Захирагч: Т.Мөнхжаргал
 Гүйцэтгэсэн: Д.Ганбат
 Инженер: Т.Дэхүү

Шалгасан: Д.Ганбат

Хөндлөн огтлол
 1-р хэсэг

Масштаб М1:250
 Үе шат Нийт Хуудасны
 хуудав дугаар А3 52 27

Шифр: 2018/12
 2018 он 11 сар

ХО

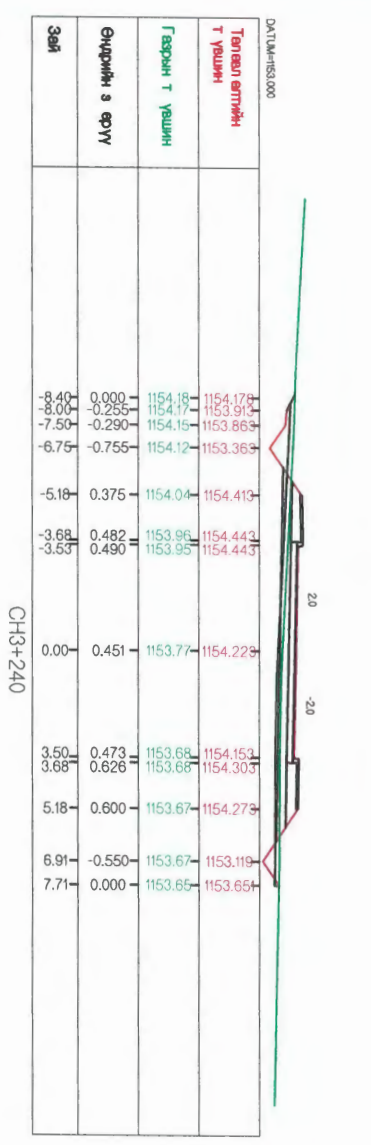

Тоо хэмжээ-42

Асфальтбетон хучилт	0.35
И-0.05 м	
Булгаан чулуун суурь	1.46
И-0.2 м	
Хөндөгт өс хангалалх үе	3.34
И-0.3 м	
Далынгийн д үргэлт	0.44
Учлал	0.58
Хөвөө	1.20
Шуудлуу	0.77
Хөрс хурлилт	2.17

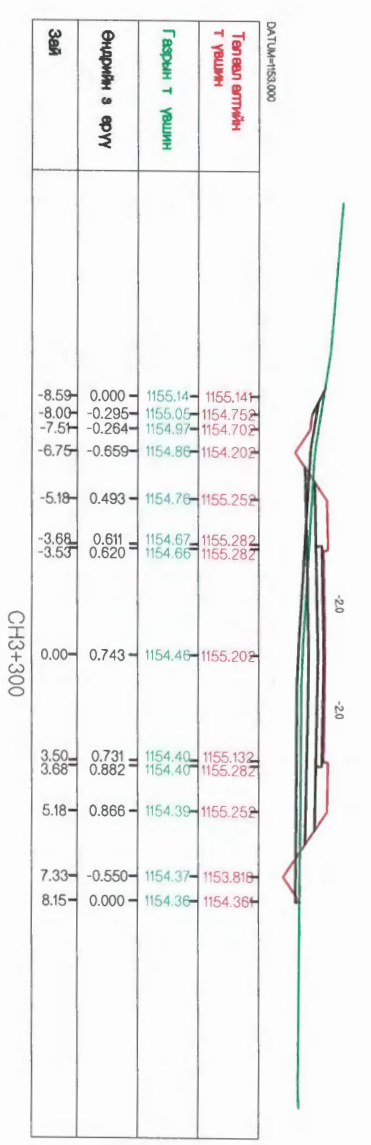

Тоо хэмжээ-42

Асфальтбетон хучилт	0.35
И-0.05 м	
Булгаан чулуун суурь	1.46
И-0.2 м	
Хөндөгт өс хангалалх үе	3.34
И-0.3 м	
Далынгийн д үргэлт	2.54
Учлал	0.38
Хөвөө	1.30
Шуудлуу	0.70
Хөрс хурлилт	2.28

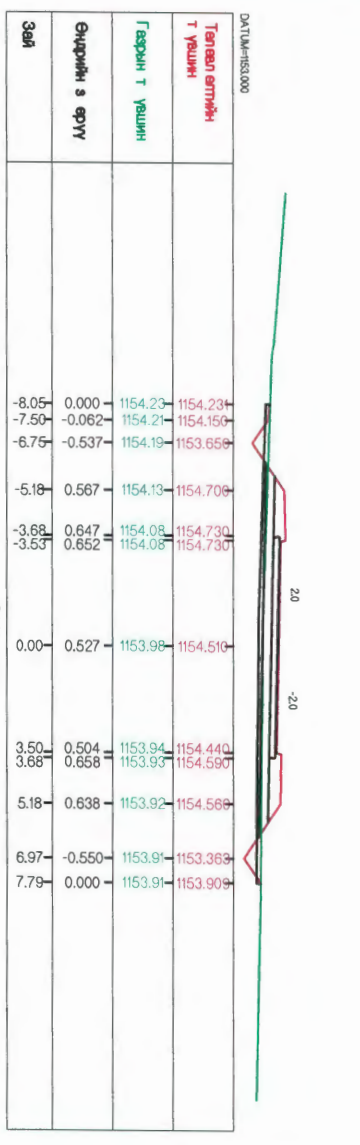

Тоо хэмжээ-42

Асфальтбетон хучилт	0.35
И-0.05 м	
Булгаан чулуун суурь	1.46
И-0.2 м	
Хөндөгт өс хангалалх үе	3.34
И-0.3 м	
Далынгийн д үргэлт	1.29
Учлал	0.00
Хөвөө	1.20
Шуудлуу	0.91
Хөрс хурлилт	1.85

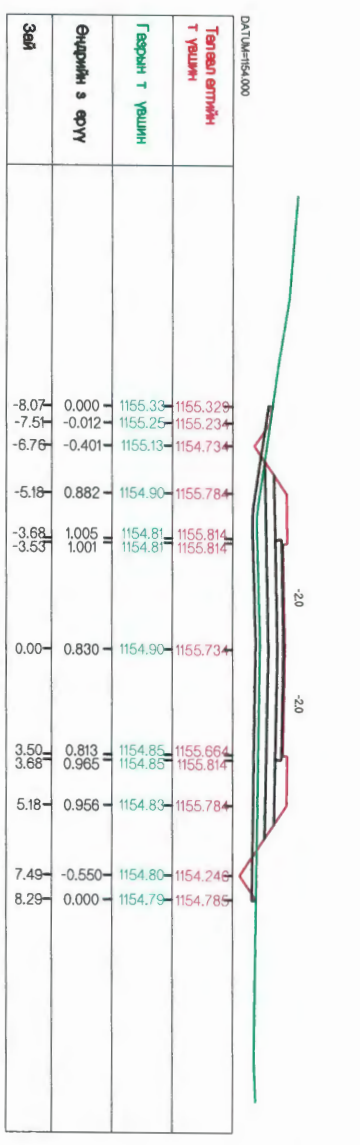

Тоо хэмжээ-42

Асфальтбетон хучилт	0.35
И-0.05 м	
Булгаан чулуун суурь	1.46
И-0.2 м	
Хөндөгт өс хангалалх үе	3.34
И-0.3 м	
Далынгийн д үргэлт	5.22
Учлал	0.00
Хөвөө	1.30
Шуудлуу	0.72
Хөрс хурлилт	1.87

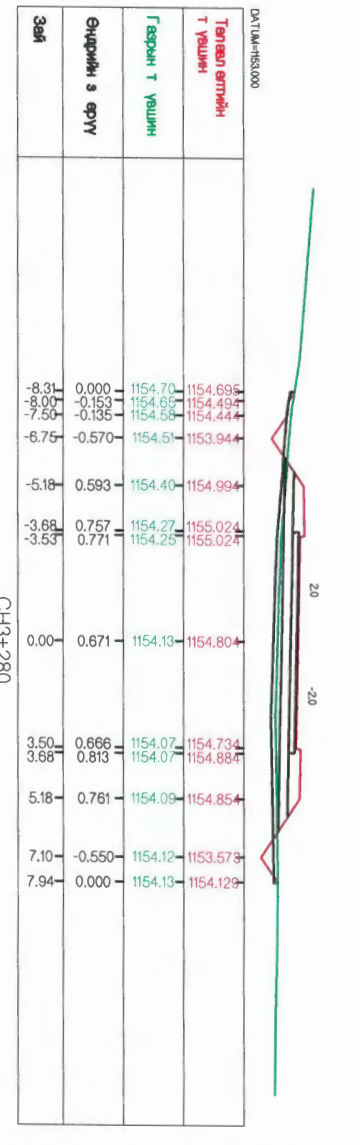

Тоо хэмжээ-42

Асфальтбетон хучилт	0.35
И-0.05 м	
Булгаан чулуун суурь	1.46
И-0.2 м	
Хөндөгт өс хангалалх үе	3.34
И-0.3 м	
Далынгийн д үргэлт	2.85
Учлал	0.00
Хөвөө	1.20
Шуудлуу	1.03
Хөрс хурлилт	1.88

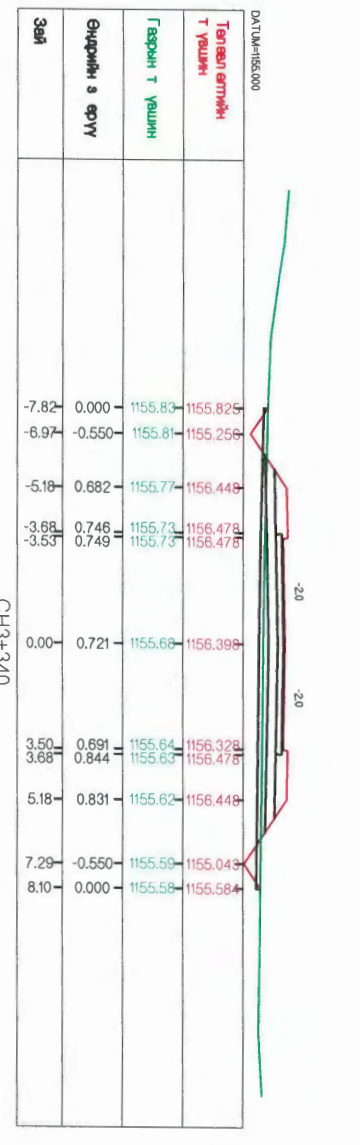

Тоо хэмжээ-42

Асфальтбетон хучилт	0.35
И-0.05 м	
Булгаан чулуун суурь	1.46
И-0.2 м	
Хөндөгт өс хангалалх үе	3.34
И-0.3 м	
Далынгийн д үргэлт	3.22
Учлал	0.00
Хөвөө	1.30
Шуудлуу	0.91
Хөрс хурлилт	1.88

Захиалагч: Гүйцэтгэгч:

МОНГОЛ УЛС, УЛААНБААТАР ХОТ, ЧИНГИСДИЙН ГРҮН ЧӨЛӨӨ -14, ЗАСГИЙН ГЭРЭЭН 13 ДУГААР БАЙР

“Ардвэй Нүүтлийн яам” ХХК

“Ардвэй Нүүтлийн яам” ХХК

“ЧИНГИС ХОТ НОРОВЛИН ЧИГЛЭЛИЙН АВТО ЗАМЫН ТРАССЫН ӨӨРЧӨЛӨЛТИЙН НАРИЙВЧИЙСАН ЗУРАГ ТӨСӨЛ

Захирагч: Т.Мөнхжаргал

Гүйцэтгэсэн: Д.Ганбат

Инженер: Т.Азхүү

Шалгалсан: Д.Ганбат

Хөндлөн огтлол 1-р хэсэг

Масштаб М1:250

Үе шат: Нийт Хуудасны дугаар

А3 52 28

Шифр: 2018/12

2018 он 11 сар

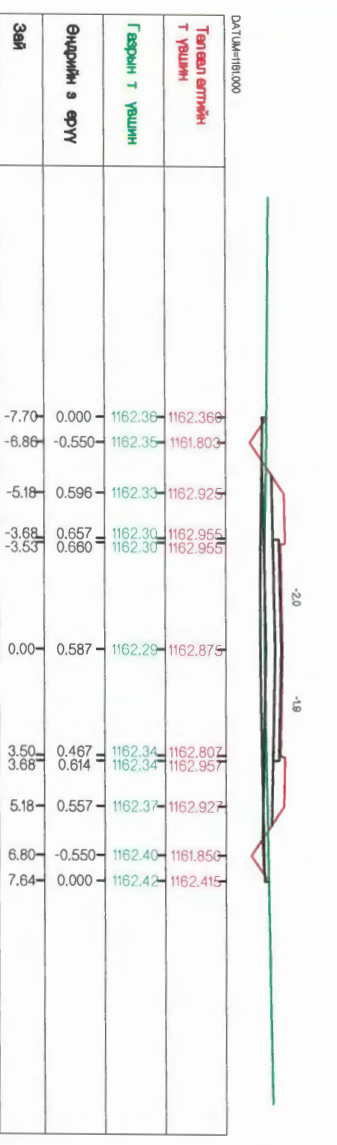

Тоо хэмжээ-И2

Асфальтбетон хучилт	0.35
И-0.05 м	
Булгаан чулуун суурь	1.48
И-0.12 м	
Хөлдөлт өсө хайлгалах үе	3.34
И-0.3 м	
Далынгийн д үргэлт	1.20
Ууцал	0.04
Хөвөө	1.30
Шуудуу	0.48
Хөрс хуулилт	2.27

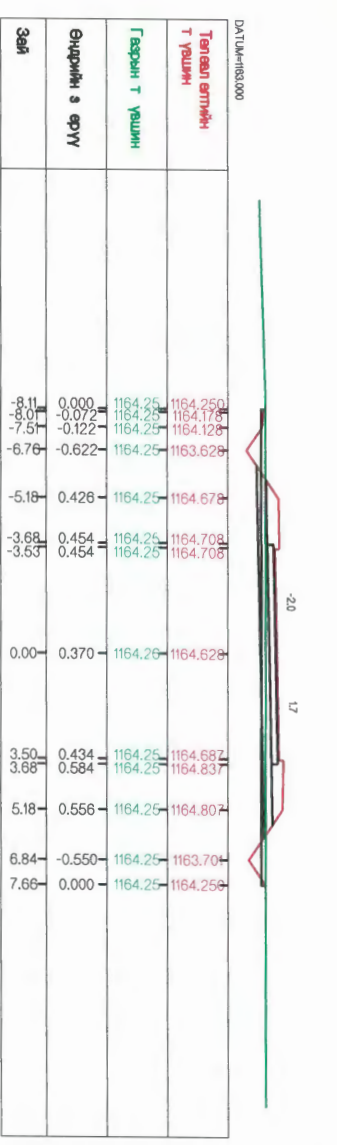

Тоо хэмжээ-И2

Асфальтбетон хучилт	0.35
И-0.05 м	
Булгаан чулуун суурь	1.48
И-0.12 м	
Хөлдөлт өсө хайлгалах үе	3.34
И-0.3 м	
Далынгийн д үргэлт	0.19
Ууцал	0.87
Хөвөө	1.21
Шуудуу	0.88
Хөрс хуулилт	2.09

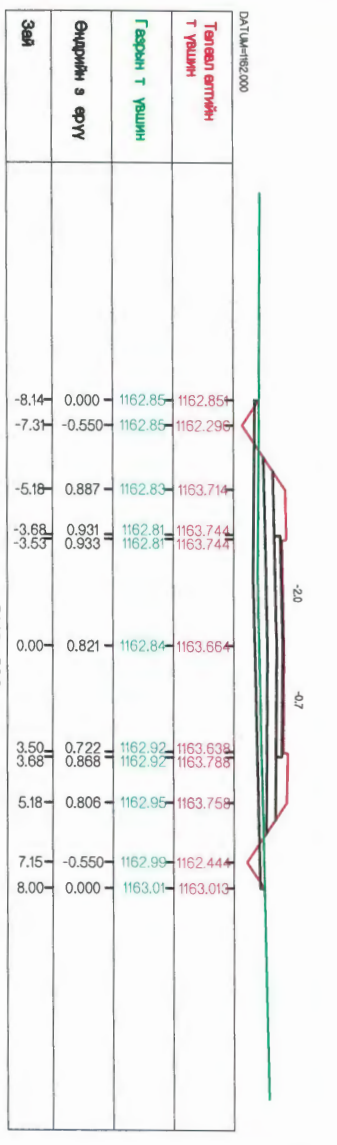

Тоо хэмжээ-И2

Асфальтбетон хучилт	0.35
И-0.05 м	
Булгаан чулуун суурь	1.48
И-0.12 м	
Хөлдөлт өсө хайлгалах үе	3.34
И-0.3 м	
Далынгийн д үргэлт	4.57
Ууцал	0.00
Хөвөө	1.27
Шуудуу	0.91
Хөрс хуулилт	1.89

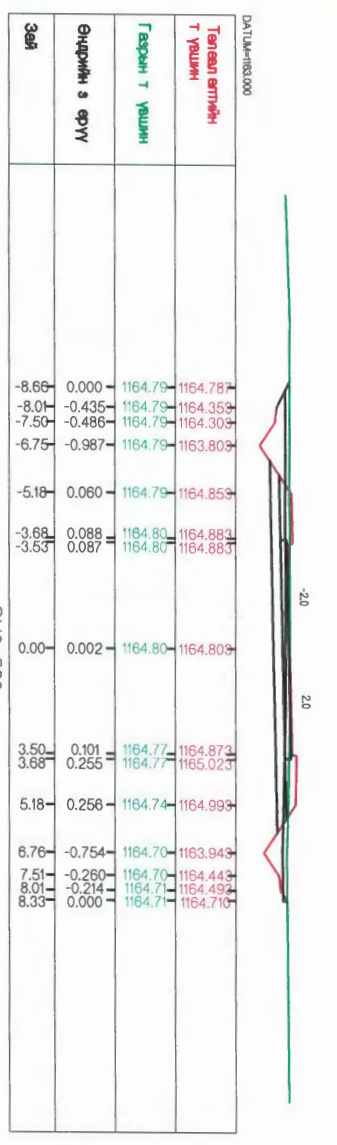

Тоо хэмжээ-И2

Асфальтбетон хучилт	0.35
И-0.05 м	
Булгаан чулуун суурь	1.48
И-0.12 м	
Хөлдөлт өсө хайлгалах үе	3.34
И-0.3 м	
Далынгийн д үргэлт	0.00
Ууцал	6.48
Хөвөө	1.20
Шуудуу	0.57
Хөрс хуулилт	2.52

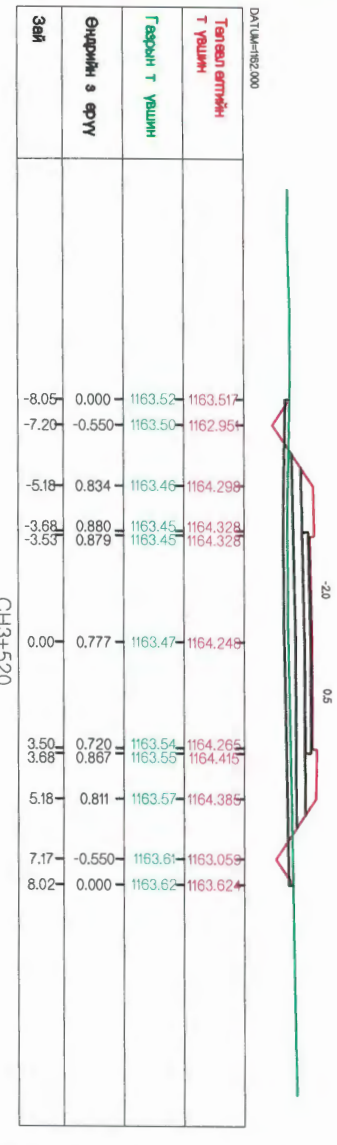

Тоо хэмжээ-И2

Асфальтбетон хучилт	0.35
И-0.05 м	
Булгаан чулуун суурь	1.48
И-0.12 м	
Хөлдөлт өсө хайлгалах үе	3.34
И-0.3 м	
Далынгийн д үргэлт	4.19
Ууцал	0.00
Хөвөө	1.24
Шуудуу	0.91
Хөрс хуулилт	1.95

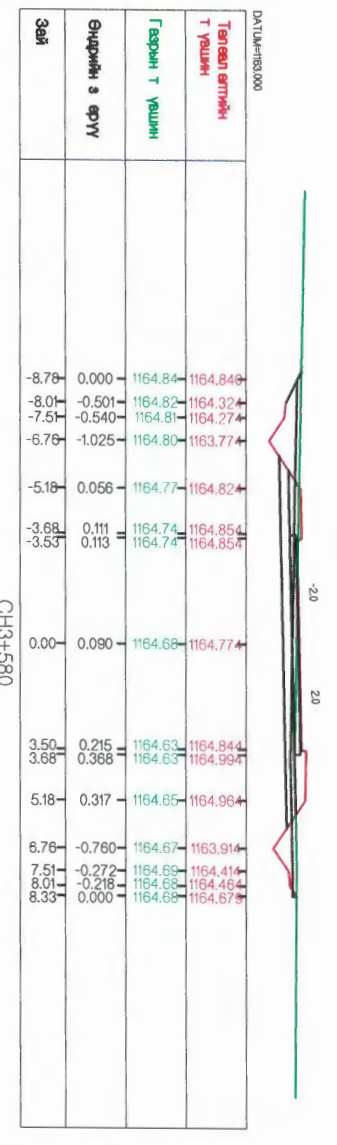

Тоо хэмжээ-И2

Асфальтбетон хучилт	0.35
И-0.05 м	
Булгаан чулуун суурь	1.48
И-0.12 м	
Хөлдөлт өсө хайлгалах үе	3.34
И-0.3 м	
Далынгийн д үргэлт	0.00
Ууцал	5.07
Хөвөө	1.20
Шуудуу	0.57
Хөрс хуулилт	2.51

Захиалагч: Гүйцэтгэгч:

МОНГОЛ УЛС УЛААНБААТАР ХОТ,
ЧИНГИСНИЙ ЕРӨН ЧАГАА -11,
ЗӨВЛӨН ГЕОЛЫН 18 ДУГААР БАЙР

УБ хот 83 дугаар 25-р хороо 88-17 тоот

“Асвий Нутгийн сан” ХХК

Захирагч: Т.Мөнхжаргал
Гүйцэтгэсэн: Д.Ганбат
Инженер: Т.Дэвүү

Шалгасан: Д.Ганбат

Хөндлөн огтлол 1-р хэсэг

Масштаб М1:250
Тийт хуудас Хуудасны үе шат хуудас Дугаар А3 52 30

ХО

Шифр: 2018/12

2018 он 11 сар

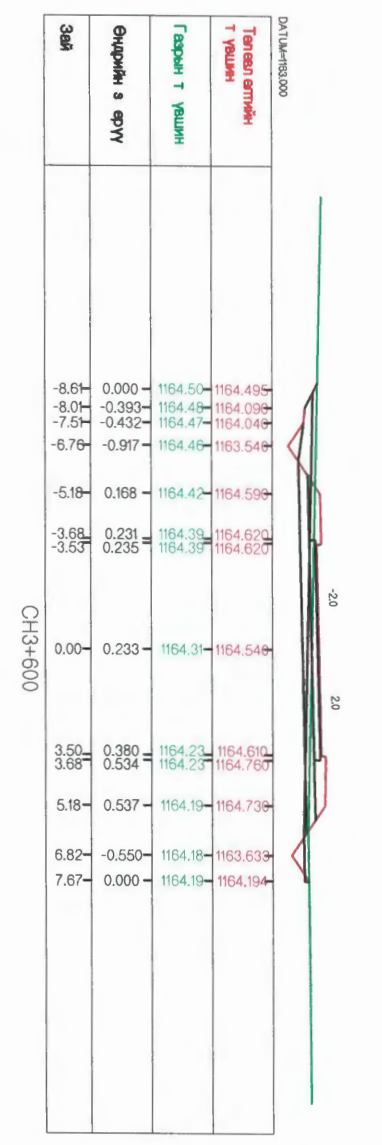

Тоо хэмжээ-М2	
Асфальтбетон хучилт h=0.05 м	0.35
Булгаан чулуун суурь h=0.2 м	1.48
Хөндөгт өс хамгаалах үе h=0.3 м	3.34
Далгангын д үргэлт	0.10
Ухал	2.83
Хөвөө	1.20
Шуудруу	0.70
Хөрс хуулилт	2.08

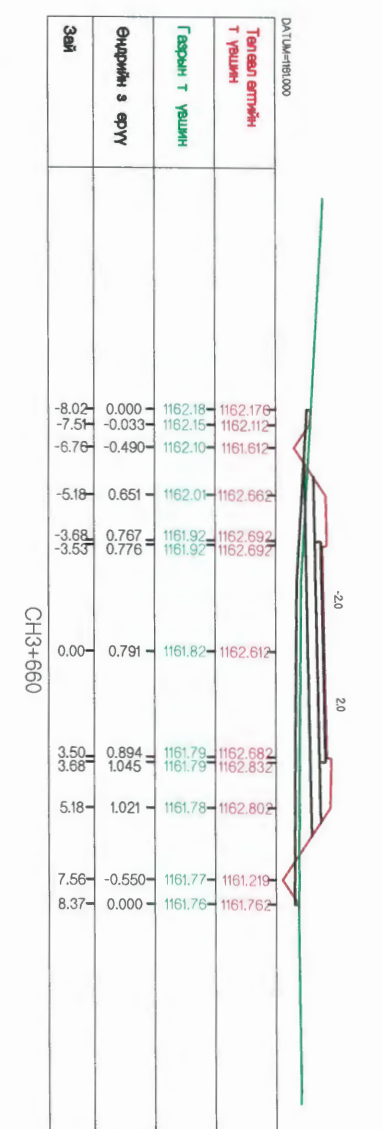

Тоо хэмжээ-М2	
Асфальтбетон хучилт h=0.05 м	0.35
Булгаан чулуун суурь h=0.2 м	1.48
Хөндөгт өс хамгаалах үе h=0.3 м	3.34
Далгангын д үргэлт	4.83
Ухал	0.00
Хөвөө	1.20
Шуудруу	0.83
Хөрс хуулилт	1.95

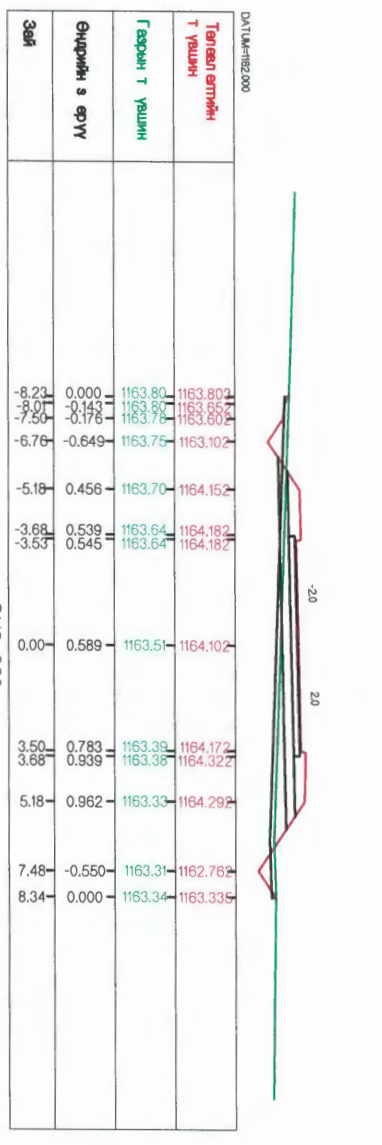

Тоо хэмжээ-М2	
Асфальтбетон хучилт h=0.05 м	0.35
Булгаан чулуун суурь h=0.2 м	1.48
Хөндөгт өс хамгаалах үе h=0.3 м	3.34
Далгангын д үргэлт	2.73
Ухал	0.34
Хөвөө	1.20
Шуудруу	0.70
Хөрс хуулилт	2.23

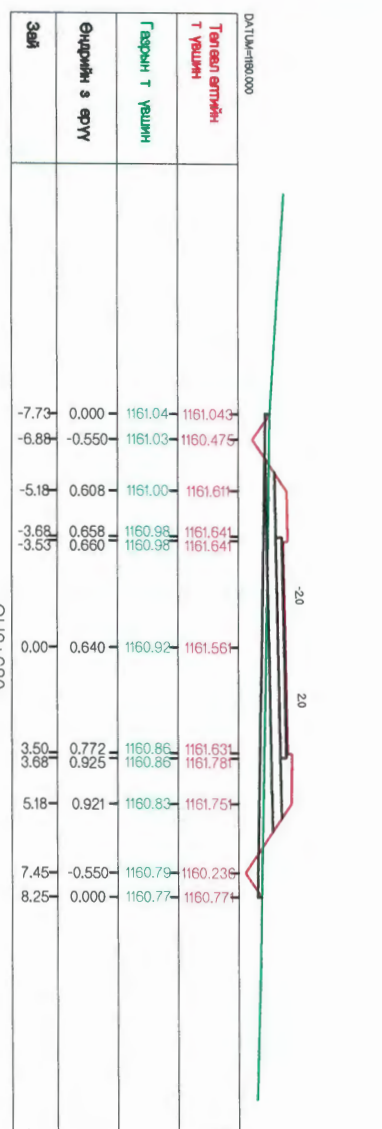

Тоо хэмжээ-М2	
Асфальтбетон хучилт h=0.05 м	0.35
Булгаан чулуун суурь h=0.2 м	1.48
Хөндөгт өс хамгаалах үе h=0.3 м	3.34
Далгангын д үргэлт	3.13
Ухал	0.00
Хөвөө	1.20
Шуудруу	0.81
Хөрс хуулилт	1.94

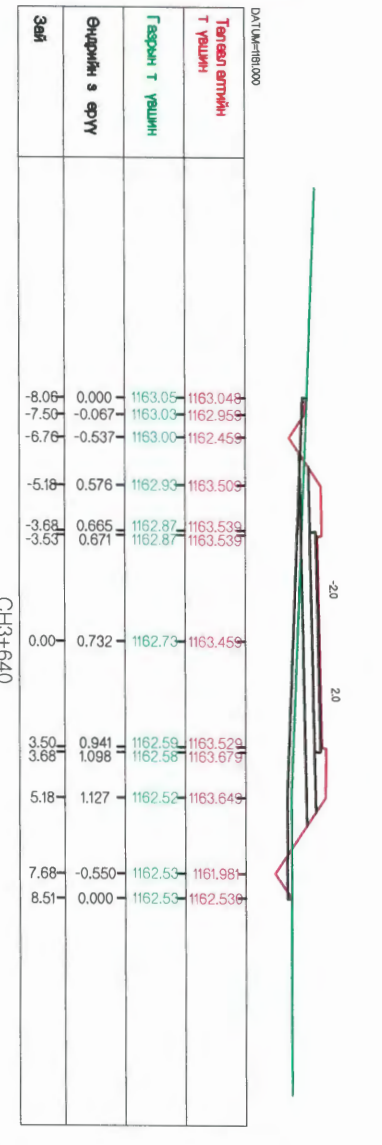

Тоо хэмжээ-М2	
Асфальтбетон хучилт h=0.05 м	0.35
Булгаан чулуун суурь h=0.2 м	1.48
Хөндөгт өс хамгаалах үе h=0.3 м	3.34
Далгангын д үргэлт	4.35
Ухал	0.04
Хөвөө	1.20
Шуудруу	0.85
Хөрс хуулилт	2.19

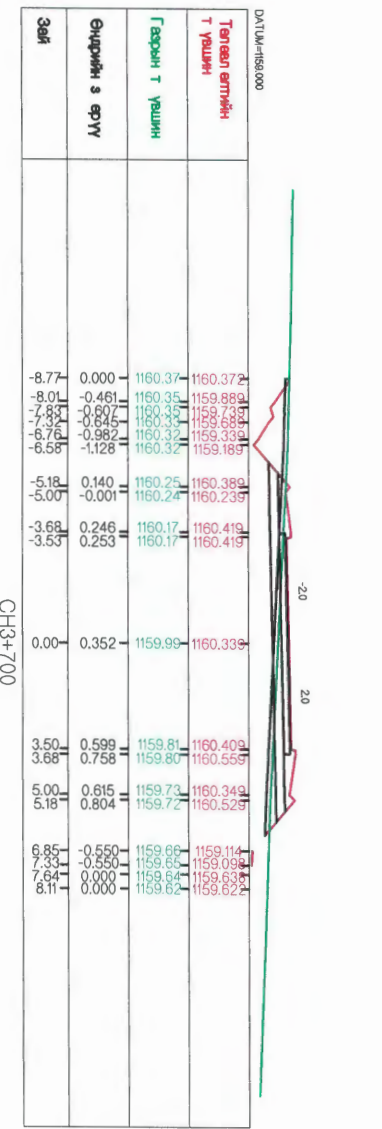

Тоо хэмжээ-М2	
Асфальтбетон хучилт h=0.05 м	0.35
Булгаан чулуун суурь h=0.2 м	1.48
Хөндөгт өс хамгаалах үе h=0.3 м	3.34
Далгангын д үргэлт	1.05
Ухал	2.48
Хөвөө	1.20
Шуудруу	0.94
Хөрс хуулилт	2.23

Захиалагч:	Гүйцэтгэгч:	"ЧИНГИС ХОТ НОРОВЛИН ЧИГЛЭЛИЙН АВТО ЗАМЫН ТРАССЫН ӨӨРЧЛӨЛТИЙН НАРИЙЧИЙГДСАН ЗУРАГ ТӨСӨЛ		ХО
Монгол Улс, Улаанбаатар хот, Чингисийн ерөн чөлөө -II, Зөвлөлийн газрын 13 дугаар байр	УБ хот БЗ дугаар 25-р хороо 88-17 тоот	Захирагч:	Т.Мөнхжаргал	Масштаб М1:250
Зам тээврийн хөгжлийн ДАМ	"Ачааг Нутгийн зам" ХХК	Гүйцэтгэсэн:	Д.Ганбат	Нийт хуудасны хуудас
		Инженер:	Т.Дэвүү	А3 52
		Шалгагсан:	Д.Ганбат	Дугаар 31
				Шифр: 2018/12
				2018 он 11 сар

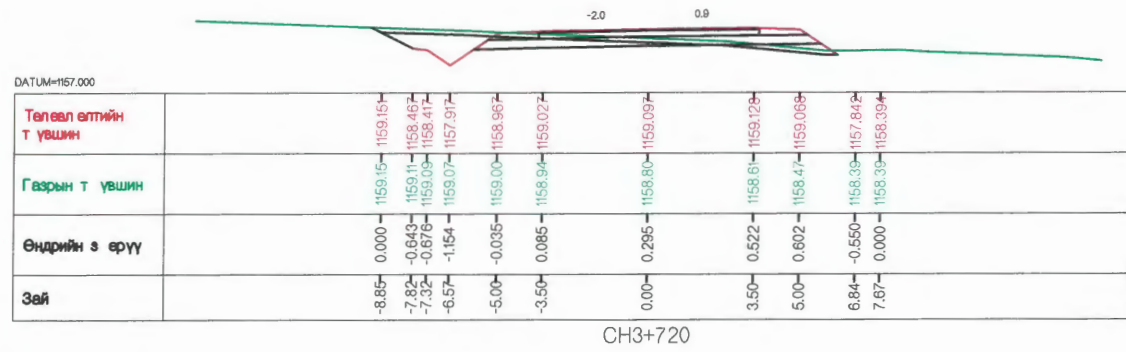

Тоо хэмжээ-м2

Асфальтбетон хучилт h=0.05 м	0.35
Буталсан чулуун суурь h=0.2 м	1.46
Хөндлөлт өөс хамгаалах үе h=0.3 м	3.34
Далэнгийн д үүргэлт	0.69
Ухмал	2.94
Хөвөө	0.87
Шуудуу	0.84
Хөрс хуулалт	1.67

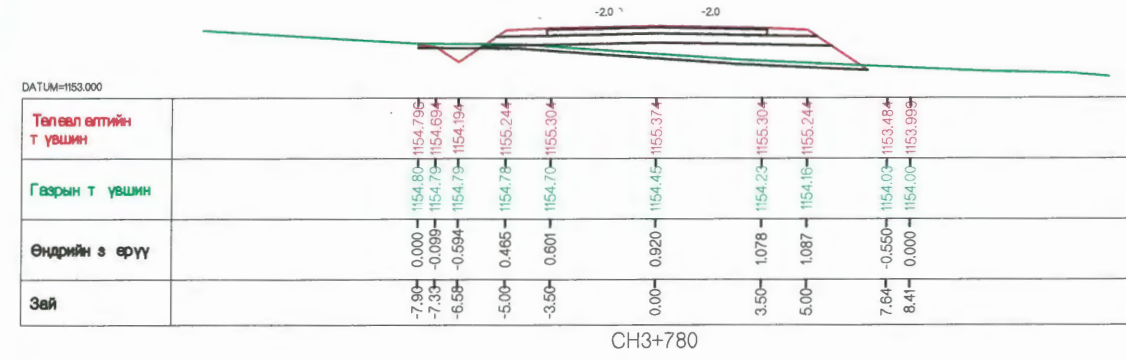

Тоо хэмжээ-м2

Асфальтбетон хучилт h=0.05 м	0.35
Буталсан чулуун суурь h=0.2 м	1.46
Хөндлөлт өөс хамгаалах үе h=0.3 м	3.34
Далэнгийн д үүргэлт	5.74
Ухмал	0.00
Хөвөө	0.72
Шуудуу	0.56
Хөрс хуулалт	1.91

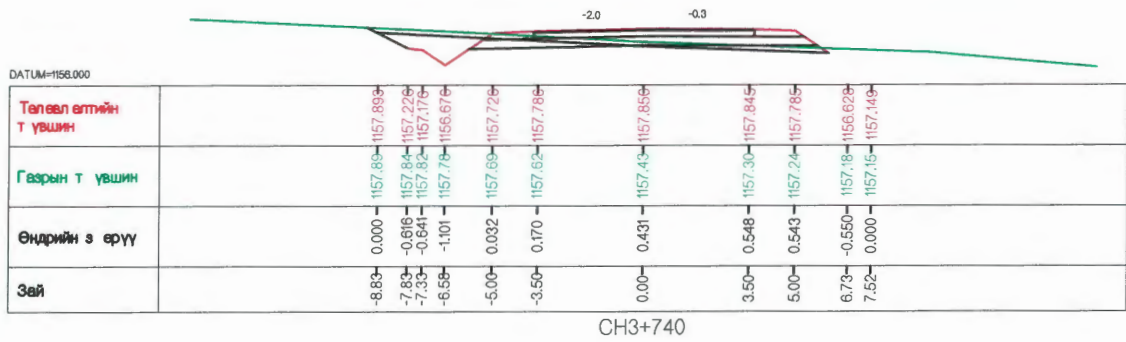

Тоо хэмжээ-м2

Асфальтбетон хучилт h=0.05 м	0.35
Буталсан чулуун суурь h=0.2 м	1.46
Хөндлөлт өөс хамгаалах үе h=0.3 м	3.34
Далэнгийн д үүргэлт	0.78
Ухмал	2.18
Хөвөө	0.69
Шуудуу	0.84
Хөрс хуулалт	1.65

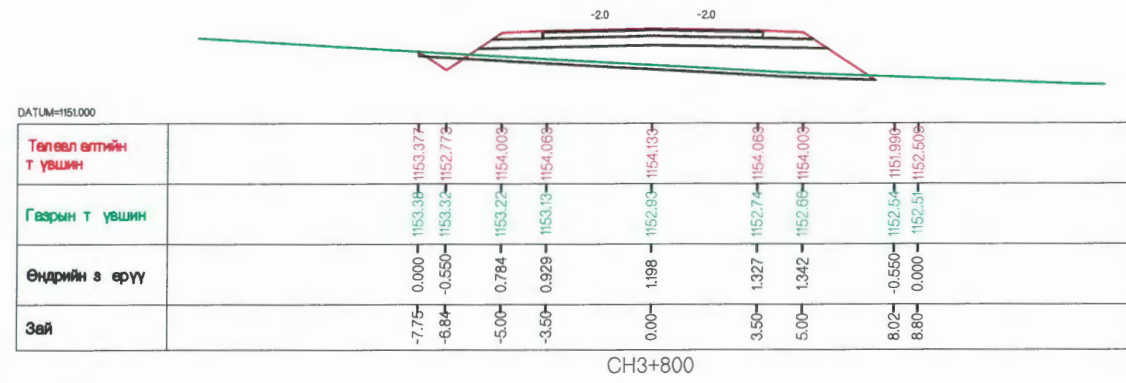

Тоо хэмжээ-м2

Асфальтбетон хучилт h=0.05 м	0.35
Буталсан чулуун суурь h=0.2 м	1.46
Хөндлөлт өөс хамгаалах үе h=0.3 м	3.34
Далэнгийн д үүргэлт	9.44
Ухмал	0.00
Хөвөө	0.72
Шуудуу	0.46
Хөрс хуулалт	2.02

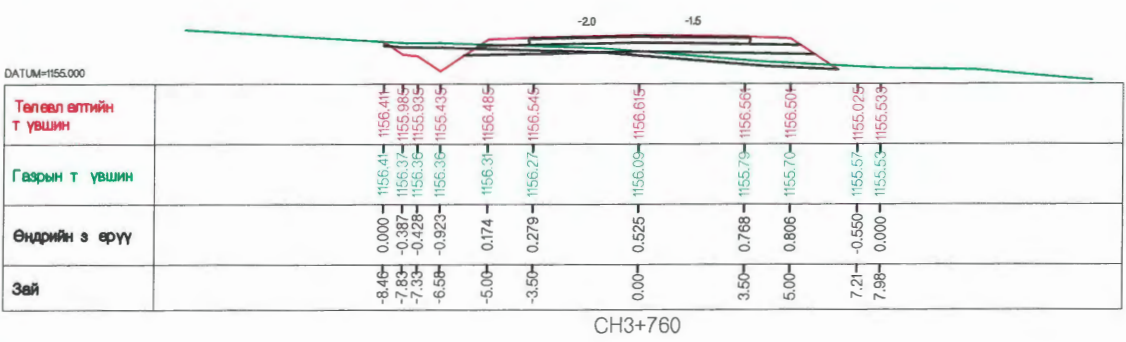

Тоо хэмжээ-м2

Асфальтбетон хучилт h=0.05 м	0.35
Буталсан чулуун суурь h=0.2 м	1.46
Хөндлөлт өөс хамгаалах үе h=0.3 м	3.34
Далэнгийн д үүргэлт	2.10
Ухмал	1.13
Хөвөө	0.72
Шуудуу	0.84
Хөрс хуулалт	1.77

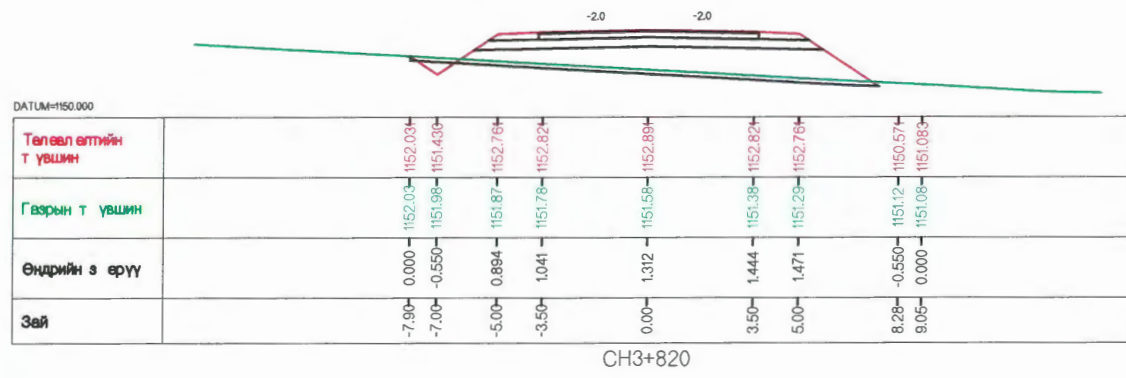

Тоо хэмжээ-м2

Асфальтбетон хучилт h=0.05 м	0.35
Буталсан чулуун суурь h=0.2 м	1.46
Хөндлөлт өөс хамгаалах үе h=0.3 м	3.34
Далэнгийн д үүргэлт	11.10
Ухмал	0.00
Хөвөө	0.72
Шуудуу	0.46
Хөрс хуулалт	2.08

Захиалагч:	Гүйцэтгэгч:	"ЧИНГИС ХОТ НОРОВЛИН ЧИГЛЭЛИЙН АВТО ЗАМЫН ТРАССЫН ӨӨРЧЛӨЛТИЙН НАРИЙВЧИЛСАН ЗУРАГ ТӨСӨЛ			ХО		
		Захирал:	Т.Мөнхжаргал		Масштаб M1:250		
Монгол Улс, Улаанбаатар хот, Чингисийн өргөн чөлөө -11, Засгийн газрын 13 дугаар байр	УБ хот 63 дүүрэг 25-р хороо 68-17 тоот	Гүйцэтгэгсэн:	Д.Ганбат			Хөндлөн огтлол 1-р хэсэг	Үе шат
ЗАМ ТЭЗВЭРИЙН ХӨГЖЛИЙН ЯАМ	"Арай Нутгийн зам" ХХК	Инженер:	Т.Азхүү			Нийт хуудас	Хуудасны дугаар
		Шалгасан:	Д.Ганбат	Шифр: 2018/12	А3	52	32
					2018 он 11 сар		

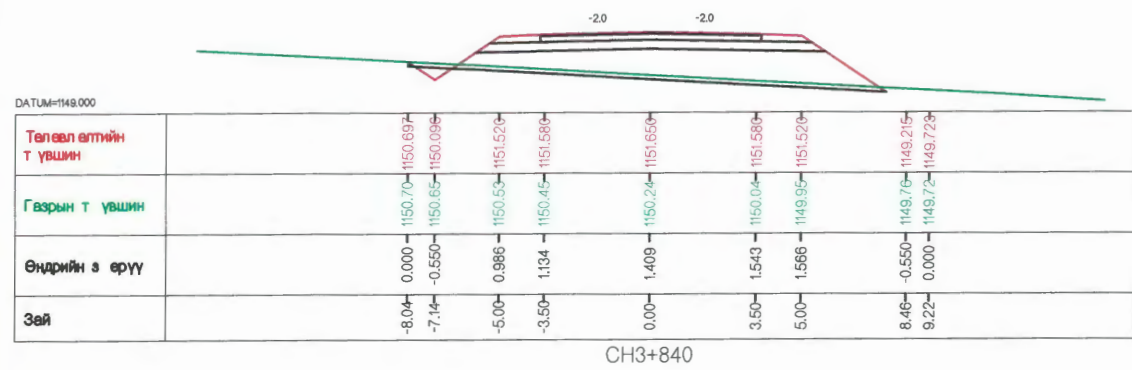

Төлөөл өгтийн т үвшин	1150.897	1150.098	1151.520	1151.586	1151.652	1151.580	1149.215	1149.729
Газрын т үвшин	1150.70	1150.85	1150.85	1150.45	1150.24	1150.04	1149.75	1149.72
Өндрийн з өрүү	0.000	-0.550	0.986	1.134	1.409	1.543	-0.550	0.000
Зай	-8.04	-7.14	-5.00	-3.50	0.00	3.50	8.46	9.22

CH3+840

Тоо хэмжээ-м2

Асфальтбетон хучилт h=0.05 м	0.35
Буталсан чулуун суурь h=0.2 м	1.46
Хөндөгт өөс хамгаалах үе h=0.3 м	3.34
Далэнгийн д үүргэлт	12.47
Ухмал	0.00
Хөв өө	0.72
Шуудуу	0.46
Хөрс хуулалт	2.12

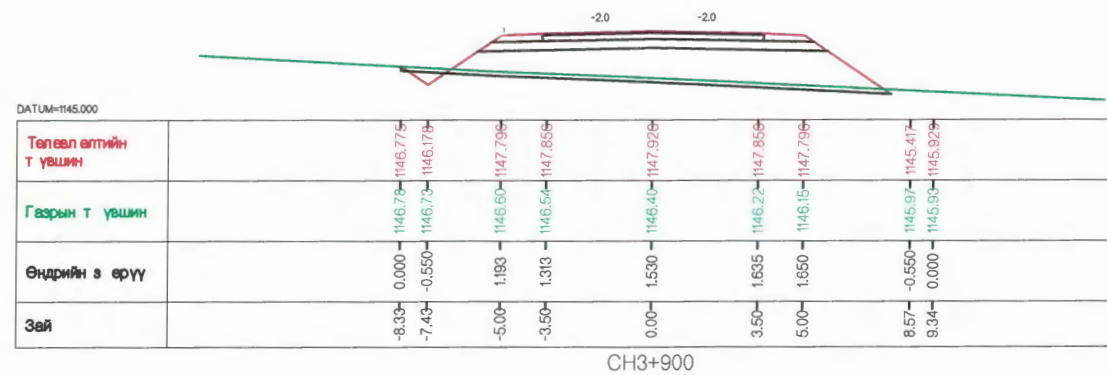

Төлөөл өгтийн т үвшин	1146.775	1146.176	1147.798	1147.864	1147.930	1147.926	1145.41	1145.929
Газрын т үвшин	1146.75	1146.72	1146.80	1146.54	1146.40	1146.40	1146.22	1146.15
Өндрийн з өрүү	0.000	-0.550	1.183	1.313	1.530	1.635	-0.550	0.000
Зай	-8.33	-7.43	-5.00	-3.50	0.00	3.50	8.57	9.34

CH3+900

Тоо хэмжээ-м2

Асфальтбетон хучилт h=0.05 м	0.35
Буталсан чулуун суурь h=0.2 м	1.46
Хөндөгт өөс хамгаалах үе h=0.3 м	3.34
Далэнгийн д үүргэлт	14.37
Ухмал	0.00
Хөв өө	0.72
Шуудуу	0.46
Хөрс хуулалт	2.19

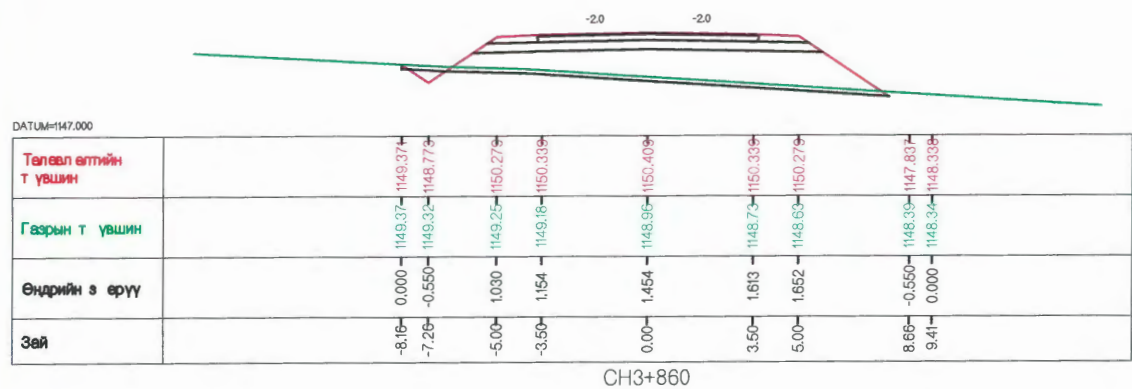

Төлөөл өгтийн т үвшин	1149.371	1148.772	1150.274	1150.339	1150.404	1148.334	1147.837	1148.338
Газрын т үвшин	1149.32	1149.32	1149.22	1149.18	1148.93	1148.72	1148.33	1148.33
Өндрийн з өрүү	0.000	-0.550	1.030	1.154	1.454	1.613	-0.550	0.000
Зай	-8.16	-7.26	-5.00	-3.50	0.00	3.50	8.69	9.41

CH3+860

Тоо хэмжээ-м2

Асфальтбетон хучилт h=0.05 м	0.35
Буталсан чулуун суурь h=0.2 м	1.46
Хөндөгт өөс хамгаалах үе h=0.3 м	3.34
Далэнгийн д үүргэлт	13.34
Ухмал	0.00
Хөв өө	0.72
Шуудуу	0.46
Хөрс хуулалт	2.17

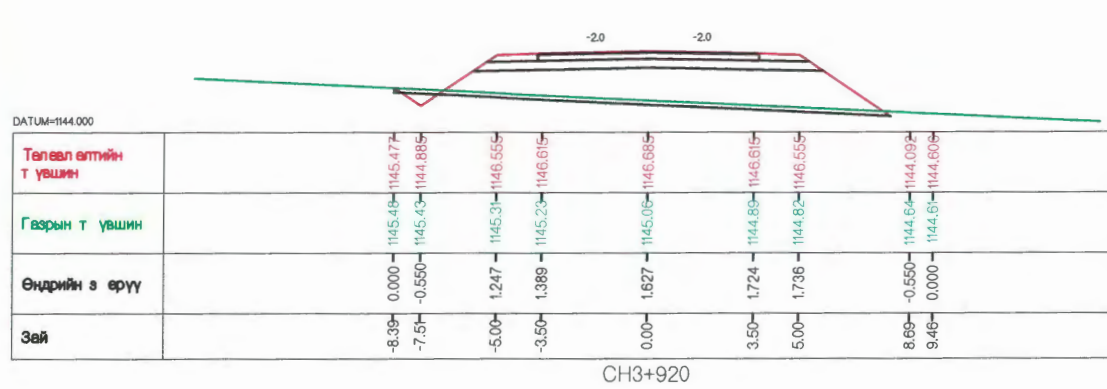

Төлөөл өгтийн т үвшин	1145.477	1144.885	1146.555	1146.619	1146.683	1144.092	1144.604	1144.604
Газрын т үвшин	1145.46	1145.43	1145.31	1145.23	1145.05	1144.85	1144.61	1144.61
Өндрийн з өрүү	0.000	-0.550	1.247	1.389	1.627	1.724	-0.550	0.000
Зай	-8.39	-7.51	-5.00	-3.50	0.00	3.50	8.69	9.46

CH3+920

Тоо хэмжээ-м2

Асфальтбетон хучилт h=0.05 м	0.35
Буталсан чулуун суурь h=0.2 м	1.46
Хөндөгт өөс хамгаалах үе h=0.3 м	3.34
Далэнгийн д үүргэлт	15.57
Ухмал	0.00
Хөв өө	0.72
Шуудуу	0.46
Хөрс хуулалт	2.22

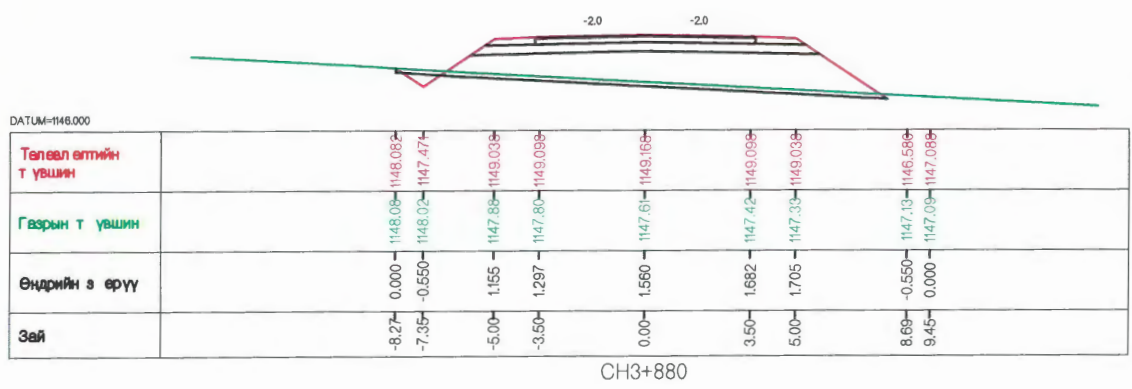

Төлөөл өгтийн т үвшин	1148.082	1147.477	1149.036	1149.098	1149.160	1147.093	1147.088	1147.088
Газрын т үвшин	1148.01	1148.01	1147.81	1147.81	1147.61	1147.41	1147.09	1147.09
Өндрийн з өрүү	0.000	-0.550	1.155	1.287	1.550	1.682	-0.550	0.000
Зай	-8.27	-7.35	-5.00	-3.50	0.00	3.50	8.69	9.45

CH3+880

Тоо хэмжээ-м2

Асфальтбетон хучилт h=0.05 м	0.35
Буталсан чулуун суурь h=0.2 м	1.46
Хөндөгт өөс хамгаалах үе h=0.3 м	3.34
Далэнгийн д үүргэлт	14.67
Ухмал	0.00
Хөв өө	0.72
Шуудуу	0.46
Хөрс хуулалт	2.19

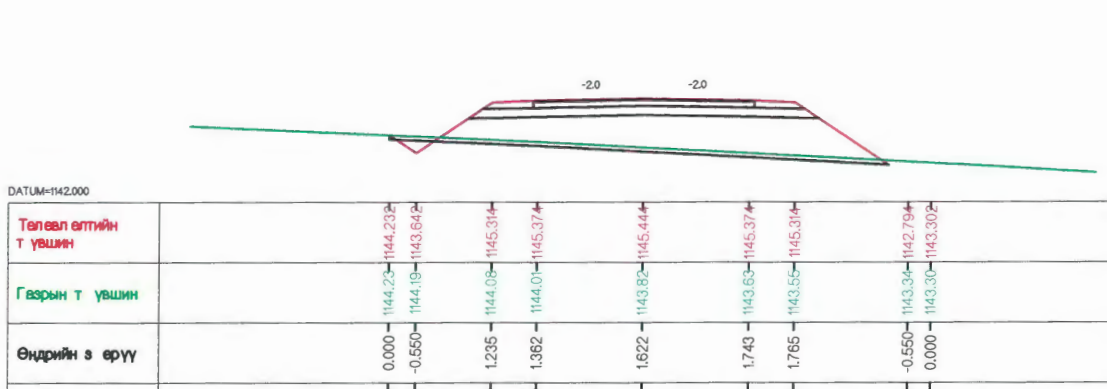

Төлөөл өгтийн т үвшин	1144.238	1143.644	1145.314	1145.378	1145.442	1142.794	1143.302	1143.302
Газрын т үвшин	1144.20	1144.19	1144.03	1144.01	1143.82	1143.60	1143.30	1143.30
Өндрийн з өрүү	0.000	-0.550	1.235	1.362	1.622	1.740	-0.550	0.000
Зай	-8.39	-7.51	-5.00	-3.50	0.00	3.50	8.78	9.54

CH3+940

Тоо хэмжээ-м2

Асфальтбетон хучилт h=0.05 м	0.35
Буталсан чулуун суурь h=0.2 м	1.46
Хөндөгт өөс хамгаалах үе h=0.3 м	3.34
Далэнгийн д үүргэлт	15.66
Ухмал	0.00
Хөв өө	0.72
Шуудуу	0.46
Хөрс хуулалт	2.23

Захиалагч:	Гүйцэтгэгч:	"ЧИНГИС ХОТ НОРОВЛИН ЧИГЛЭЛИЙН АВТО ЗАМЫН ТРАССЫН ӨӨРЧЛӨЛТИЙН НАРИЙВЧИЛСАН СУРАГ ТЭСЭЛ			ХО			
		Захирал:	Т.Мөнхжаргал		Хөндлөн огтлол 1-р хэсэг	Масштаб М1:250		
Монгол Улс, Улаанбаатар хот, Чингисийн өргөн чөлөө -11, Зөвгийн газрын 13 дугаар байр	УБ хот 63 дугаар 25-р хороо 68-17 тоот	Гүйцэтгэсэн:	Д.Ганбат			Үе шат	Нийт хуудас	Хуудасны дугаар
ЗАМ ТЭЭВРИЙН ХӨГЖЛИЙН ЯАМ	"Арвай Нургийн зам" ХХК	Инженер:	Т.Азхүү			A3	52	33
		Шалгасан:	Д.Ганбат		Шифр: 2018/12	2018 он 11 сар		

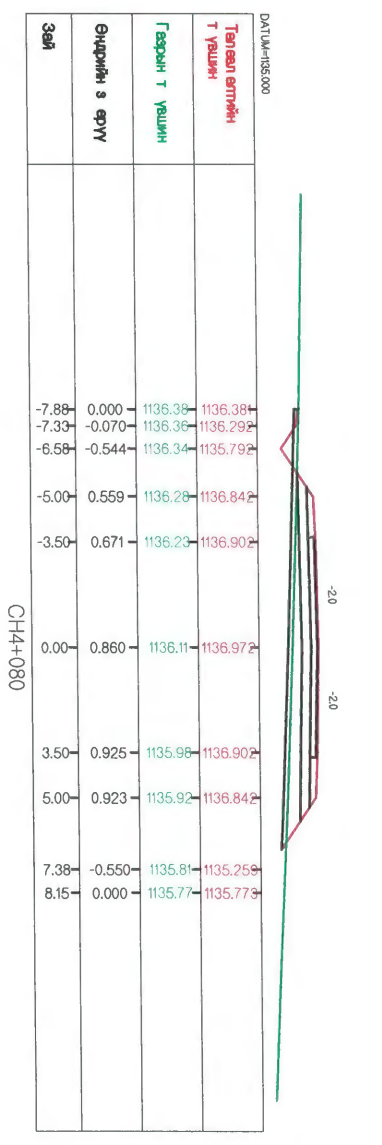

Тоо хэмжээ-М2

Асфальтбетон хучилт	0.35
Бүтээн чүүлн суурь	1.46
Хөдөгт өс хангалалт үе	3.34
И-0.2 м	5.02
Дөнгөлжин д үргэлт	0.00
Учлал	0.00
Хөвөө	0.72
Шуудуу	0.47
Хөрс хуулилт	1.87

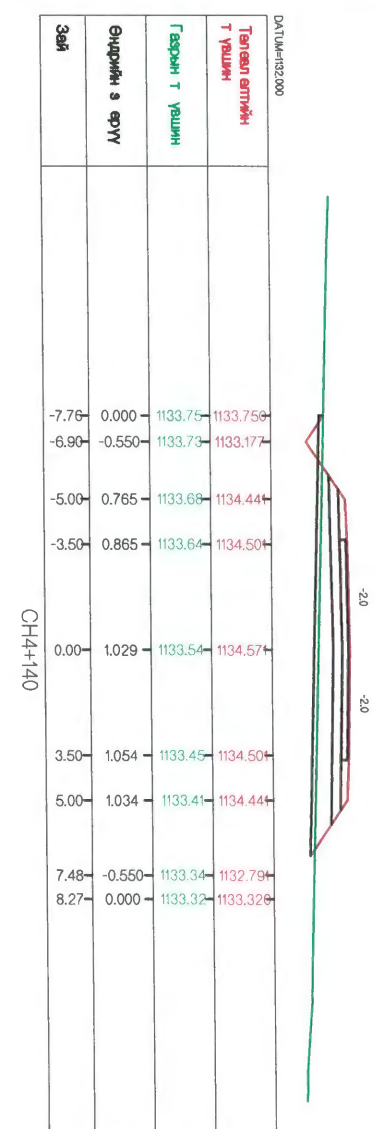

Тоо хэмжээ-М2

Асфальтбетон хучилт	0.35
Бүтээн чүүлн суурь	1.46
Хөдөгт өс хангалалт үе	3.34
И-0.2 м	7.08
Дөнгөлжин д үргэлт	0.00
Учлал	0.00
Хөвөө	0.72
Шуудуу	0.45
Хөрс хуулилт	1.85

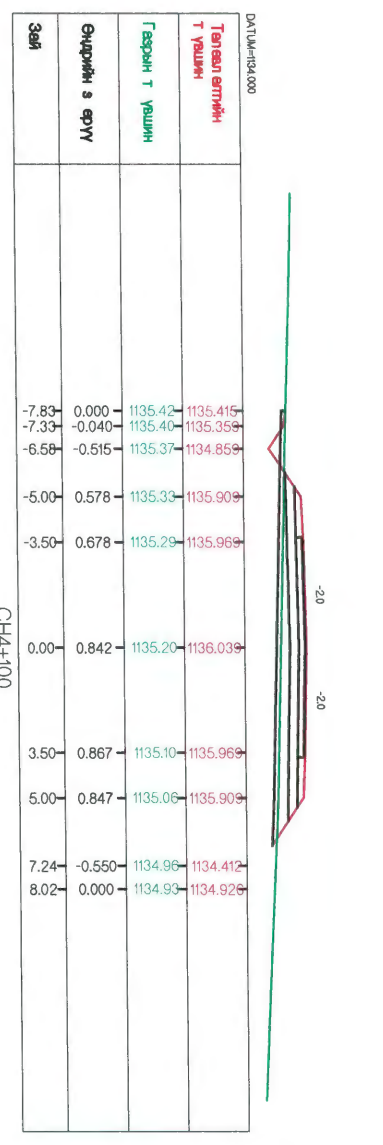

Тоо хэмжээ-М2

Асфальтбетон хучилт	0.35
Бүтээн чүүлн суурь	1.46
Хөдөгт өс хангалалт үе	3.34
И-0.2 м	4.88
Дөнгөлжин д үргэлт	0.00
Учлал	0.00
Хөвөө	0.72
Шуудуу	0.41
Хөрс хуулилт	1.88

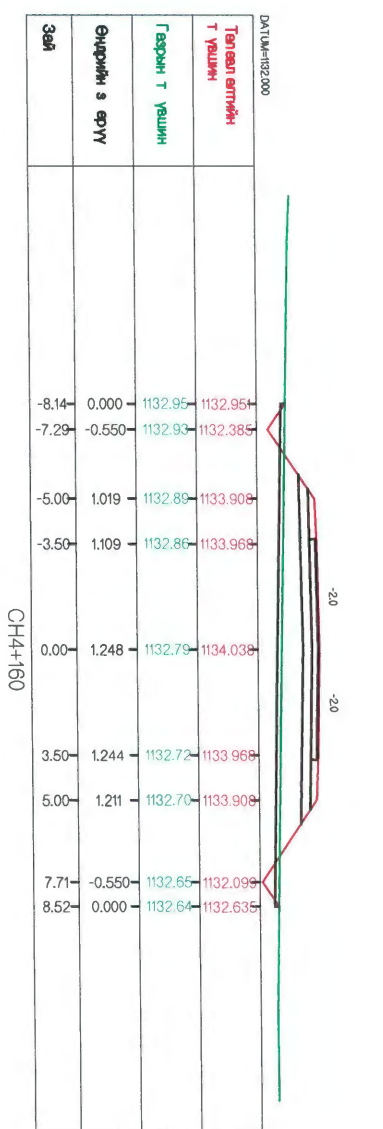

Тоо хэмжээ-М2

Асфальтбетон хучилт	0.35
Бүтээн чүүлн суурь	1.46
Хөдөгт өс хангалалт үе	3.34
И-0.2 м	9.98
Дөнгөлжин д үргэлт	0.00
Учлал	0.00
Хөвөө	0.72
Шуудуу	0.91
Хөрс хуулилт	2.04

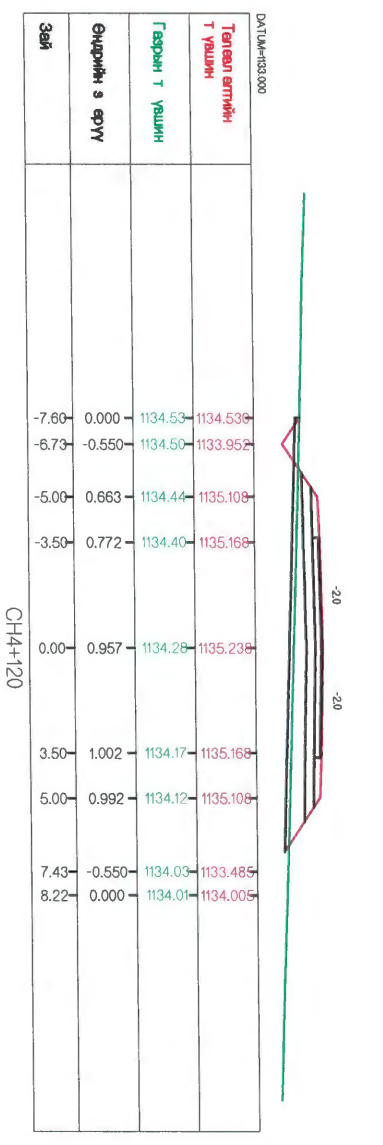

Тоо хэмжээ-М2

Асфальтбетон хучилт	0.35
Бүтээн чүүлн суурь	1.46
Хөдөгт өс хангалалт үе	3.34
И-0.2 м	6.16
Дөнгөлжин д үргэлт	0.00
Учлал	0.00
Хөвөө	0.72
Шуудуу	0.45
Хөрс хуулилт	1.91

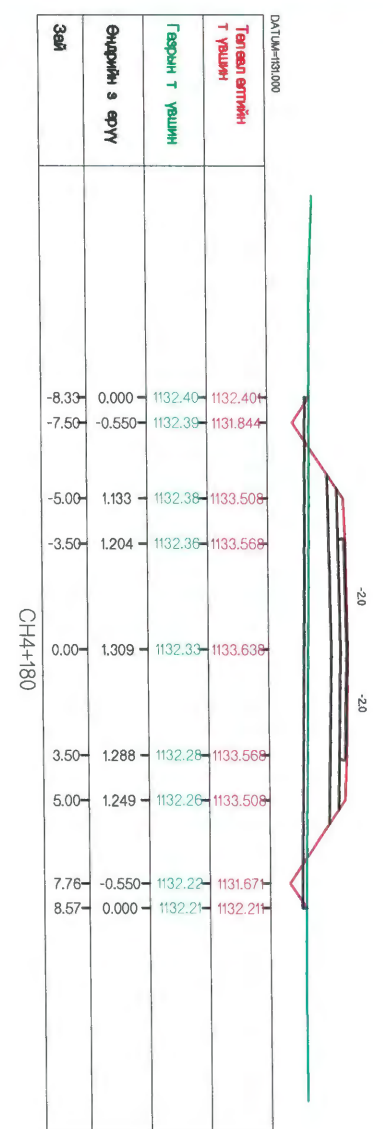

Тоо хэмжээ-М2

Асфальтбетон хучилт	0.35
Бүтээн чүүлн суурь	1.46
Хөдөгт өс хангалалт үе	3.34
И-0.2 м	10.83
Дөнгөлжин д үргэлт	0.00
Учлал	0.00
Хөвөө	0.72
Шуудуу	0.91
Хөрс хуулилт	2.08

Захиалагч: Гүйцэтгэгч:

МОНГОЛ УЛС УЛААНБААТАР ХОТ, ЧИНГИСДЭГ СЭРГЭЭЛИЙН ӨРӨН ЧАЛЭЭ -11, БАСГИЙН ГЭРЛЭН 13 ДУГААР БИЙД

ЗАМ ТЭГЭВЭРИЙН ХӨГЖИЙН ТАМ

“Аравд Нугийн зам” ХХК

УБ хот 63 дугаар 25-р хороо 88-17 тоот

“ИНГИС ХОТ НОРОВЛИН ЧИГЛЭЛИЙН АВТО ЗАМЫН ТРАССЫН ӨӨРЧӨЛӨЛТИЙН НАРИЙВЧИГСАН ЗУРАГ” ТӨСӨЛ

Захирагч: Т.Мөнхжаргал

Гүйцэтгэсэн: Д.Ганбат

Инженер: Т.Азхүү

Шалгасан: Д.Ганбат

Хөндлөн огтлол 1-р хэсэг

Масштаб М1:250

Үе шат хуудас дугаар А3 52 35

Шифр: 2018/12

2018 он 11 сар

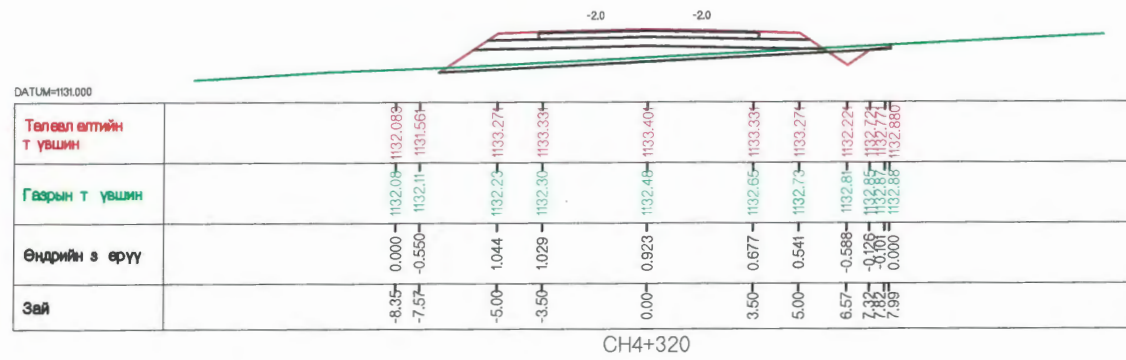

CH4+320

Төлөвлөгөөний т үвшин	1132.085	1131.566	1133.271	1133.333	1133.401	1133.331	1133.271	1132.221
Газрын т үвшин	1132.085	1132.111	1132.271	1132.333	1132.401	1132.471	1132.541	1132.611
Өндрийн з өрүү	0.000	-0.550	1.044	1.029	0.923	0.677	0.541	-0.588
Зай	-8.351	-7.571	-5.004	-3.504	0.000	3.500	5.000	6.571

Тоо хэмжээ-м2

Асфальтбетон хучилт h=0.05 м	0.35
Буталсан чулуун суурь h=0.2 м	1.46
Хөндөгт өөс хамгаалах үе h=0.3 м	3.34
Далангийн д үүргэлт	5.80
Ухмал	0.00
Хөвөө	0.72
Шуудуу	0.57
Хөрс хуулалт	1.90

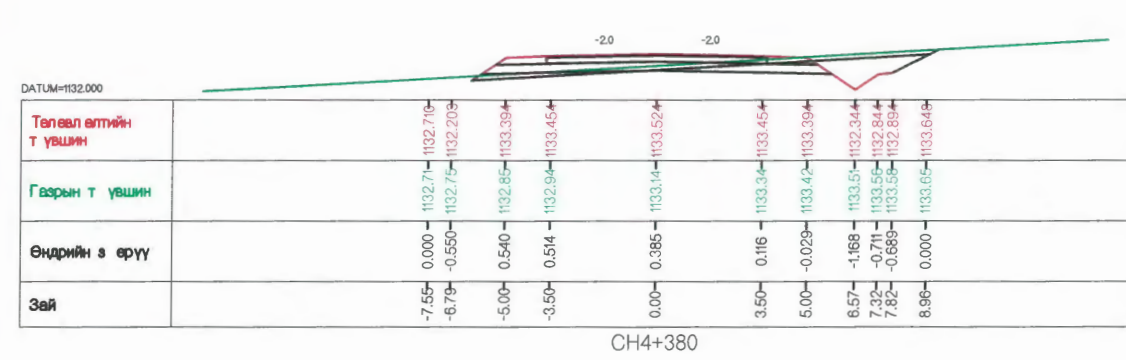

CH4+380

Төлөвлөгөөний т үвшин	1132.710	1132.209	1133.391	1133.451	1133.521	1133.451	1133.391	1132.341
Газрын т үвшин	1132.710	1132.735	1132.851	1132.911	1132.981	1133.051	1133.121	1132.841
Өндрийн з өрүү	0.000	-0.550	0.540	0.514	0.385	0.116	-0.029	-1.688
Зай	-7.551	-6.771	-5.004	-3.504	0.000	3.500	5.000	6.571

Тоо хэмжээ-м2

Асфальтбетон хучилт h=0.05 м	0.35
Буталсан чулуун суурь h=0.2 м	1.46
Хөндөгт өөс хамгаалах үе h=0.3 м	3.34
Далангийн д үүргэлт	0.57
Ухмал	2.87
Хөвөө	0.72
Шуудуу	0.39
Хөрс хуулалт	2.23

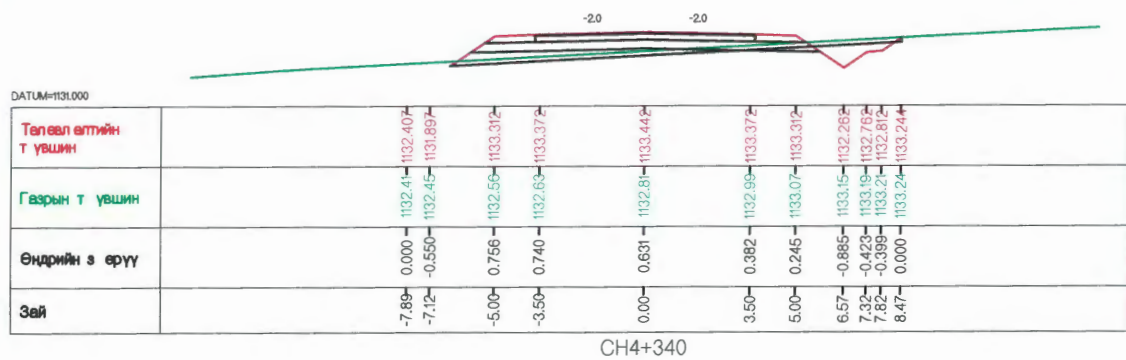

CH4+340

Төлөвлөгөөний т үвшин	1132.407	1131.897	1133.312	1133.371	1133.441	1133.371	1133.312	1132.261
Газрын т үвшин	1132.407	1132.432	1132.548	1132.608	1132.678	1132.748	1132.818	1132.538
Өндрийн з өрүү	0.000	-0.550	0.756	0.740	0.631	0.382	0.245	-0.886
Зай	-7.891	-7.111	-5.004	-3.504	0.000	3.500	5.000	6.571

Тоо хэмжээ-м2

Асфальтбетон хучилт h=0.05 м	0.35
Буталсан чулуун суурь h=0.2 м	1.46
Хөндөгт өөс хамгаалах үе h=0.3 м	3.34
Далангийн д үүргэлт	2.37
Ухмал	0.76
Хөвөө	0.72
Шуудуу	0.39
Хөрс хуулалт	2.21

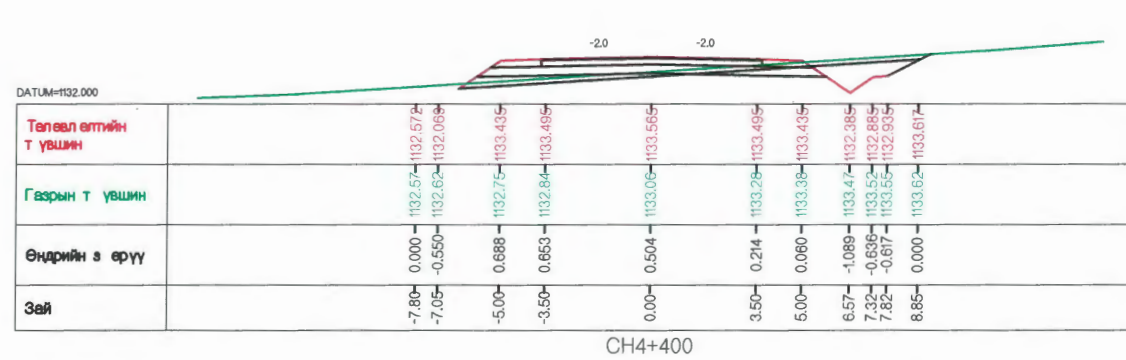

CH4+400

Төлөвлөгөөний т үвшин	1132.571	1132.061	1133.431	1133.491	1133.561	1133.491	1133.431	1132.381
Газрын т үвшин	1132.571	1132.596	1132.712	1132.772	1132.842	1132.912	1132.982	1132.702
Өндрийн з өрүү	0.000	-0.550	0.688	0.653	0.504	0.214	0.060	-1.089
Зай	-7.891	-7.111	-5.004	-3.504	0.000	3.500	5.000	6.571

Тоо хэмжээ-м2

Асфальтбетон хучилт h=0.05 м	0.35
Буталсан чулуун суурь h=0.2 м	1.46
Хөндөгт өөс хамгаалах үе h=0.3 м	3.34
Далангийн д үүргэлт	1.49
Ухмал	1.83
Хөвөө	0.72
Шуудуу	0.39
Хөрс хуулалт	1.70

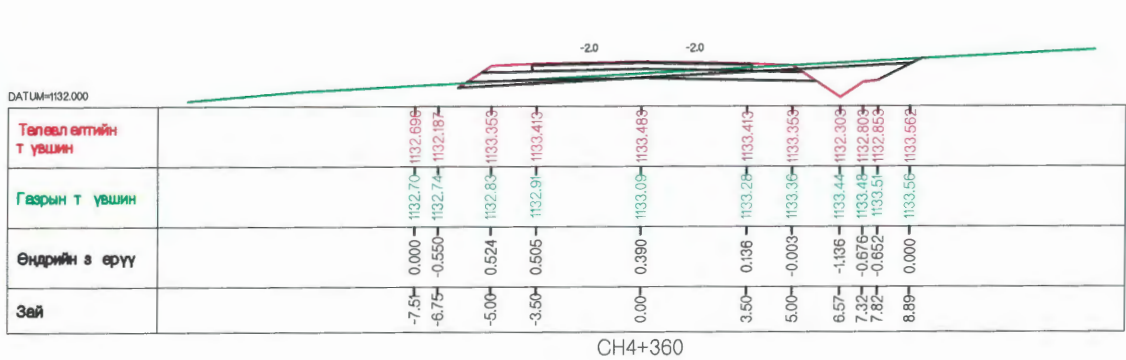

CH4+360

Төлөвлөгөөний т үвшин	1132.688	1132.178	1133.353	1133.413	1133.483	1133.413	1133.353	1132.303
Газрын т үвшин	1132.701	1132.726	1132.842	1132.902	1132.972	1133.042	1133.112	1132.832
Өндрийн з өрүү	0.000	-0.550	0.524	0.508	0.390	0.136	-0.003	-1.136
Зай	-7.571	-6.791	-5.004	-3.504	0.000	3.500	5.000	6.571

Тоо хэмжээ-м2

Асфальтбетон хучилт h=0.05 м	0.35
Буталсан чулуун суурь h=0.2 м	1.46
Хөндөгт өөс хамгаалах үе h=0.3 м	3.34
Далангийн д үүргэлт	0.01
Ухмал	2.47
Хөвөө	0.72
Шуудуу	0.39
Хөрс хуулалт	2.21

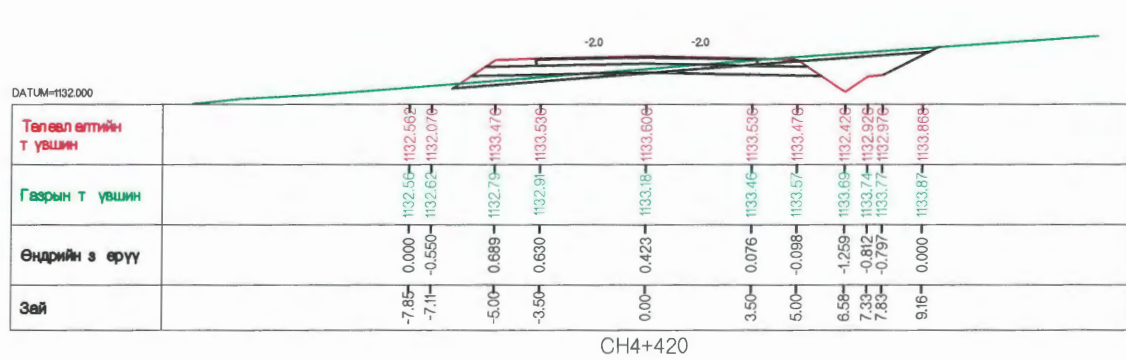

CH4+420

Төлөвлөгөөний т үвшин	1132.561	1132.051	1133.421	1133.481	1133.551	1133.481	1133.421	1132.371
Газрын т үвшин	1132.561	1132.586	1132.702	1132.762	1132.832	1132.902	1132.972	1132.692
Өндрийн з өрүү	0.000	-0.550	0.688	0.630	0.423	0.076	-0.088	-1.259
Зай	-7.891	-7.111	-5.004	-3.504	0.000	3.500	5.000	6.571

Тоо хэмжээ-м2

Асфальтбетон хучилт h=0.05 м	0.35
Буталсан чулуун суурь h=0.2 м	1.46
Хөндөгт өөс хамгаалах үе h=0.3 м	3.34
Далангийн д үүргэлт	1.25
Ухмал	3.12
Хөвөө	0.72
Шуудуу	0.39
Хөрс хуулалт	2.30

Захиалагч:	Гүйцэтгэгч:	"ЧИНГИС ХОТ НОРОВЛИН ЧИГЛЭЛИЙН АВТО ЗАМЫН ТРАССЫН ӨӨРЧЛӨЛТИЙН НАРИЙВЧИЛСАН ЗУРАГ ТӨСӨЛ			ХО
		Захирал:	Т.Мөнхжаргал		Хөндлөн огтлол 1-р хэсэг
Монгол Улс, Улаанбаатар хот, Чингисийн өргөн чөлөө -11, Засгийн газрын 13 дугаар байр	УБ хот БЗ дүүрэг 25-р хороо 68-17 тоот	Гүйцэтгэсэн:	Д.Ганбат		
ЗАМ ТЭЭВРИЙН ХӨГЖЛИЙН ЯАМ	"Арвай Нутгийн зам" ХХК	Инженер:	Т.Азхүү		
		Шалгасан:	Д.Ганбат		Шифр: 2018/12
					Масштаб M1:250
					Үе шат
					Нийт хуудас
					Хуудасны дугаар
					A3
					52
					37
					2018 он 11 сар

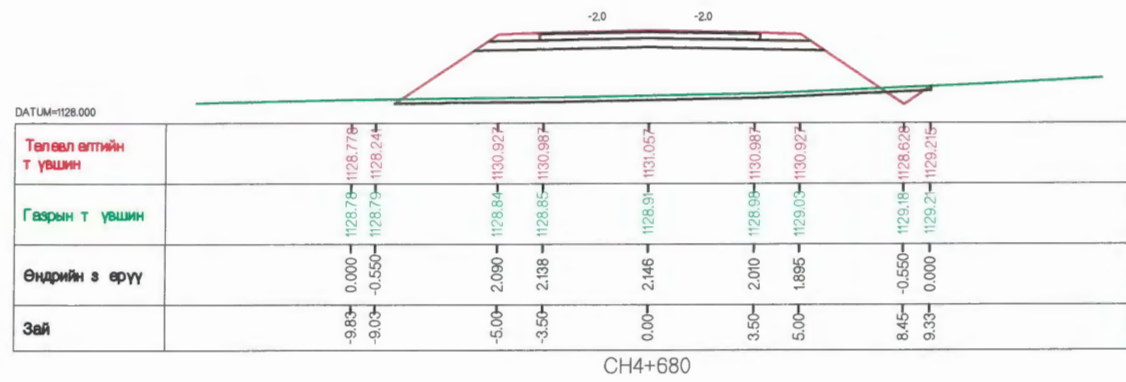

Тоо хэмжээ-м2

Асфальтбетон хучилт h=0.05 м	0.35
Буталсан чулуун суурь h=0.2 м	1.46
Хөндөгт өөс хамгаалах үе h=0.3 м	3.34
Далэнгийн д үүргэлт	23.27
Ужмал	0.00
Хөвөө	0.72
Шуудуу	0.46
Хөрс хуулалт	2.41

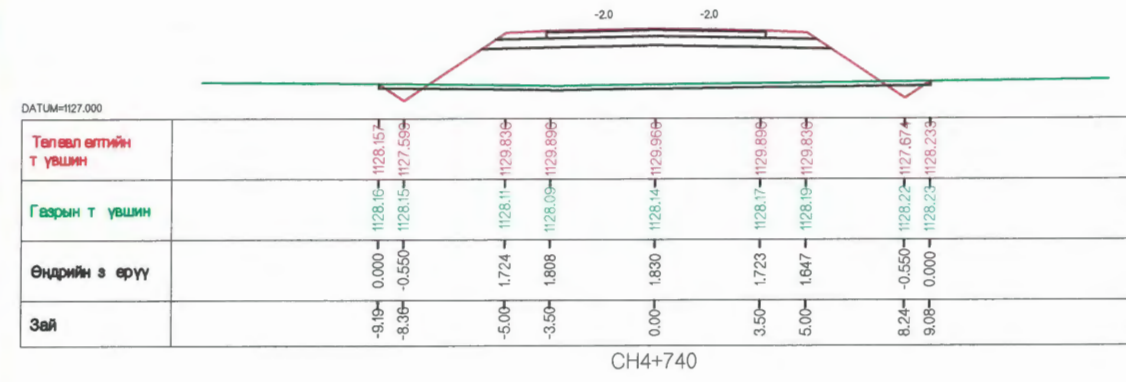

Тоо хэмжээ-м2

Асфальтбетон хучилт h=0.05 м	0.35
Буталсан чулуун суурь h=0.2 м	1.46
Хөндөгт өөс хамгаалах үе h=0.3 м	3.34
Далэнгийн д үүргэлт	18.36
Ужмал	0.00
Хөвөө	0.72
Шуудуу	0.91
Хөрс хуулалт	2.28

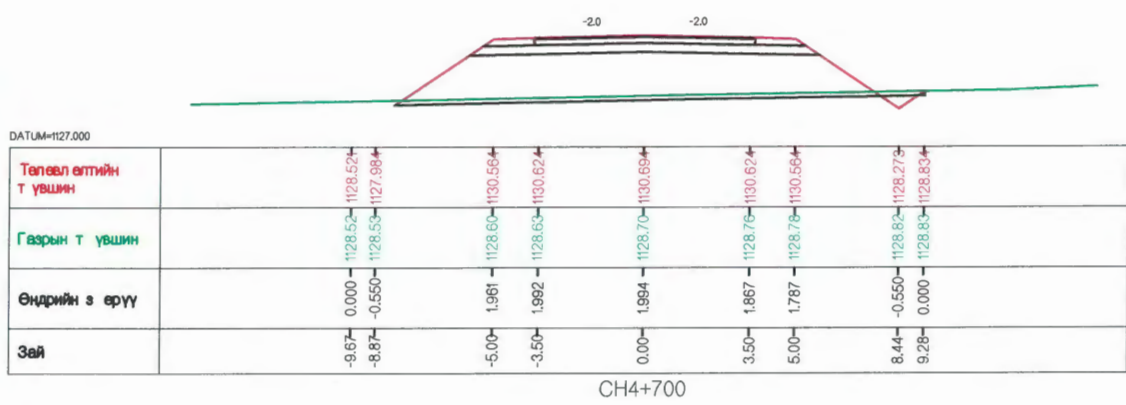

Тоо хэмжээ-м2

Асфальтбетон хучилт h=0.05 м	0.35
Буталсан чулуун суурь h=0.2 м	1.46
Хөндөгт өөс хамгаалах үе h=0.3 м	3.34
Далэнгийн д үүргэлт	21.26
Ужмал	0.00
Хөвөө	0.72
Шуудуу	0.45
Хөрс хуулалт	2.38

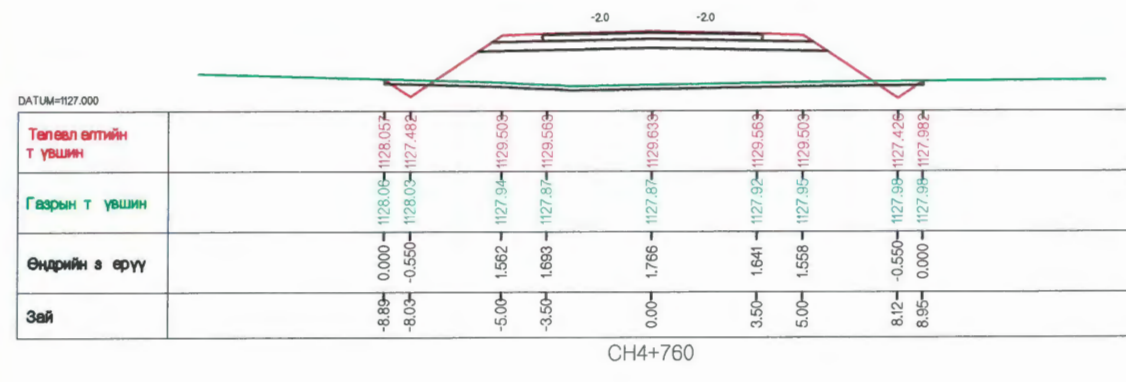

Тоо хэмжээ-м2

Асфальтбетон хучилт h=0.05 м	0.35
Буталсан чулуун суурь h=0.2 м	1.46
Хөндөгт өөс хамгаалах үе h=0.3 м	3.34
Далэнгийн д үүргэлт	16.80
Ужмал	0.00
Хөвөө	0.72
Шуудуу	0.91
Хөрс хуулалт	2.21

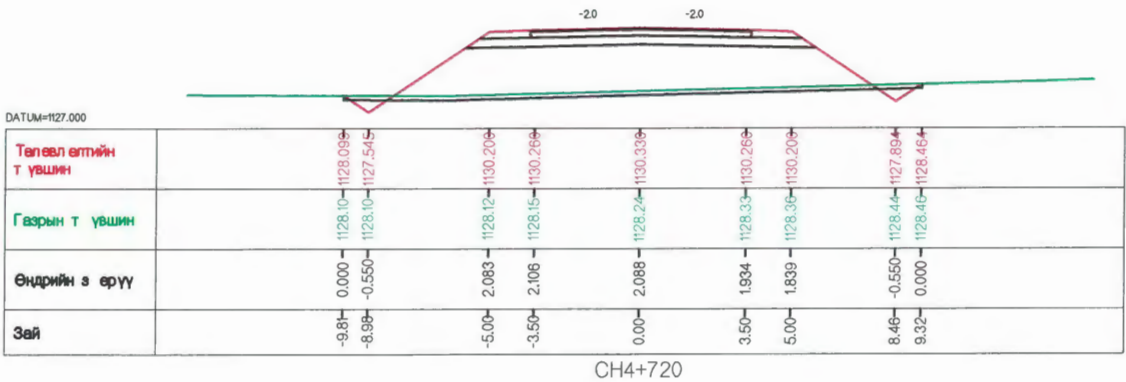

Тоо хэмжээ-м2

Асфальтбетон хучилт h=0.05 м	0.35
Буталсан чулуун суурь h=0.2 м	1.46
Хөндөгт өөс хамгаалах үе h=0.3 м	3.34
Далэнгийн д үүргэлт	22.68
Ужмал	0.00
Хөвөө	0.72
Шуудуу	0.91
Хөрс хуулалт	2.40

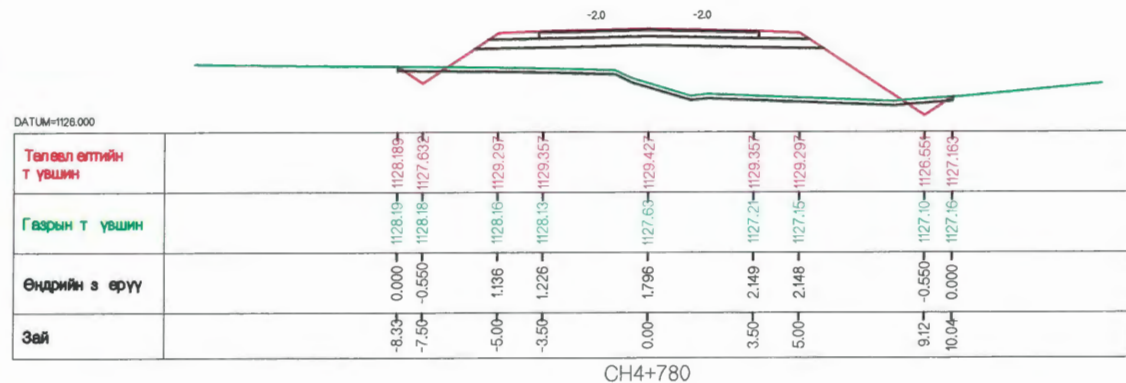

Тоо хэмжээ-м2

Асфальтбетон хучилт h=0.05 м	0.35
Буталсан чулуун суурь h=0.2 м	1.46
Хөндөгт өөс хамгаалах үе h=0.3 м	3.34
Далэнгийн д үүргэлт	18.16
Ужмал	0.00
Хөвөө	0.72
Шуудуу	0.91
Хөрс хуулалт	2.29

Захиалагч:	Гүйцэтгэгч:	"ЧИНГИС ХОТ НОРОВЛИН ЧИГЛЭЛИЙН АВТО ЗАМЫН ТРАССЫН ӨӨРЧЛӨЛТИЙН НАРИЙВЧИЛСАН ЗУРАГ ТӨСӨЛ			ХО			
		Захирал:	Т.Мөнхжаргал		Хөндлөн огтлол 1-р хэсэг			
Монгол Улс, Улаанбаатар хот, Чингисийн өргөн чөлөө -11, Засгийн газрын 13 дугаар байр	УБ хот БЗ дугаар 25-р хороо 68-17 тоот	Гүйцэтгэсэн:	Д.Ганбат					
ЗАМ ТЭЭВРИЙН ХӨГЖЛИЙН ЯАМ	"Арвай Нутгийн зам" ХХК	Инженер:	Т.Азхүү					
		Шалгасан:	Д.Ганбат		Шифр: 2018/12			
					Масштаб M1:250	Үе шат	Нийт хуудас	Хуудасны дугаар
					A3	52	40	2018 он 11 сар

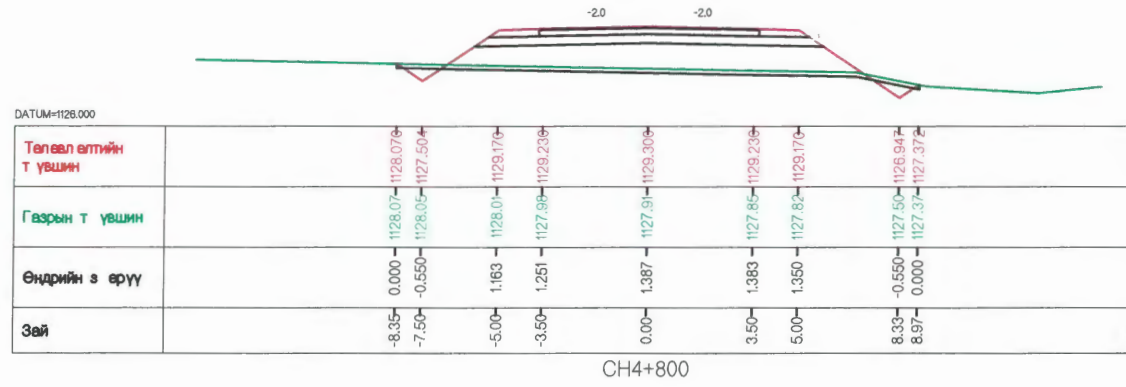

Тоо хэмжээ-м2

Асфальтбетон хучилт h=0.05 м	0.35
Буталсан чулуун суурь h=0.2 м	1.46
Хөндөгт өөс хамгаалах үе h=0.3 м	3.34
Далэнгийн д үүргэлт	11.97
Ухмал	0.00
Хөвөө	0.72
Шуудуу	0.45
Хөрс хуулалт	2.12

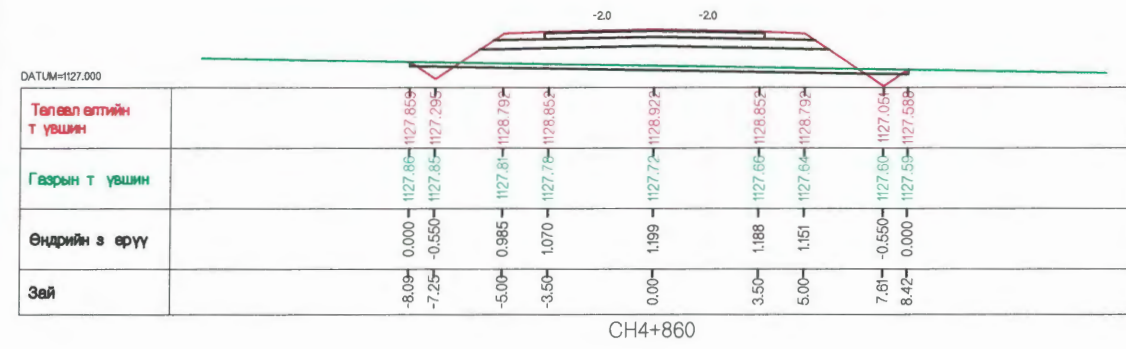

Тоо хэмжээ-м2

Асфальтбетон хучилт h=0.05 м	0.35
Буталсан чулуун суурь h=0.2 м	1.46
Хөндөгт өөс хамгаалах үе h=0.3 м	3.34
Далэнгийн д үүргэлт	9.32
Ухмал	0.00
Хөвөө	0.72
Шуудуу	0.81
Хөрс хуулалт	2.02

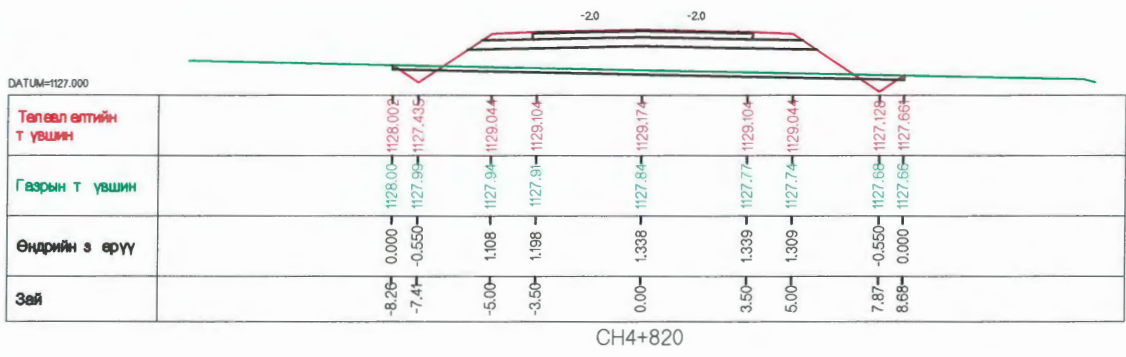

Тоо хэмжээ-м2

Асфальтбетон хучилт h=0.05 м	0.35
Буталсан чулуун суурь h=0.2 м	1.46
Хөндөгт өөс хамгаалах үе h=0.3 м	3.34
Далэнгийн д үүргэлт	11.26
Ухмал	0.00
Хөвөө	0.72
Шуудуу	0.91
Хөрс хуулалт	2.08

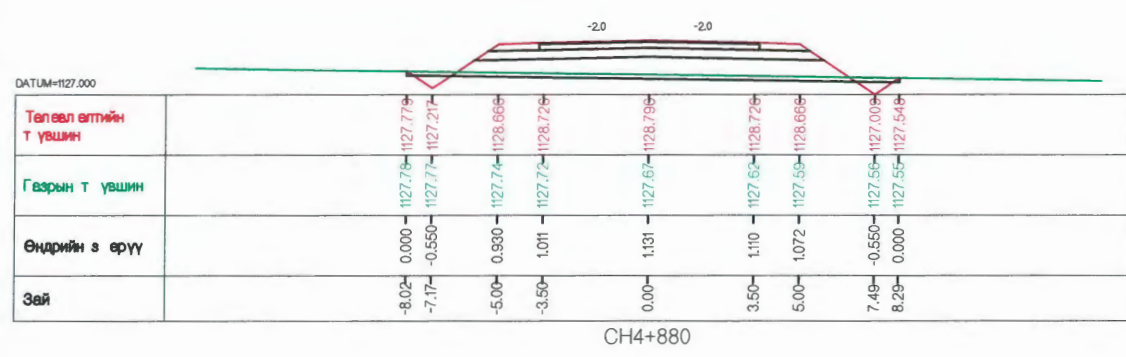

Тоо хэмжээ-м2

Асфальтбетон хучилт h=0.05 м	0.35
Буталсан чулуун суурь h=0.2 м	1.46
Хөндөгт өөс хамгаалах үе h=0.3 м	3.34
Далэнгийн д үүргэлт	8.39
Ухмал	0.00
Хөвөө	0.72
Шуудуу	0.91
Хөрс хуулалт	1.99

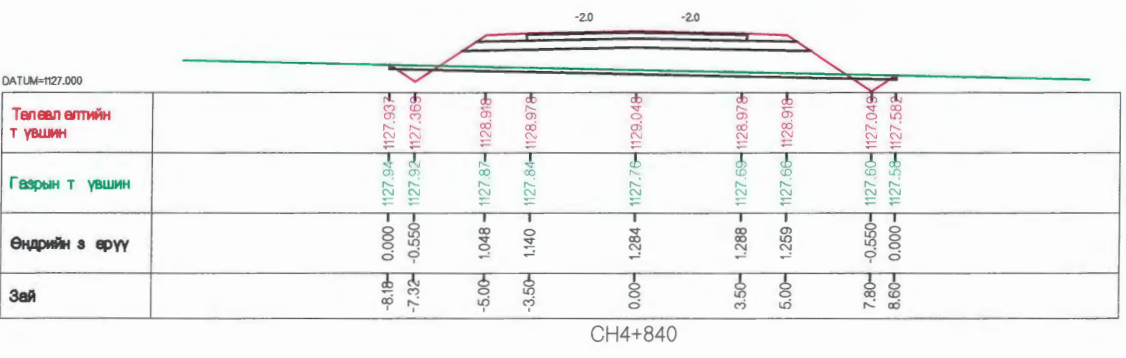

Тоо хэмжээ-м2

Асфальтбетон хучилт h=0.05 м	0.35
Буталсан чулуун суурь h=0.2 м	1.46
Хөндөгт өөс хамгаалах үе h=0.3 м	3.34
Далэнгийн д үүргэлт	10.50
Ухмал	0.00
Хөвөө	0.72
Шуудуу	0.91
Хөрс хуулалт	2.06

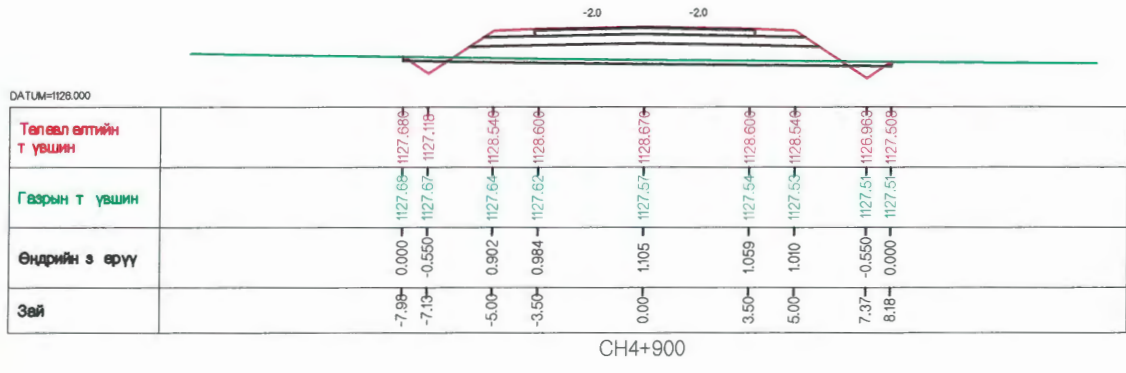

Тоо хэмжээ-м2

Асфальтбетон хучилт h=0.05 м	0.35
Буталсан чулуун суурь h=0.2 м	1.46
Хөндөгт өөс хамгаалах үе h=0.3 м	3.34
Далэнгийн д үүргэлт	7.86
Ухмал	0.00
Хөвөө	0.72
Шуудуу	0.91
Хөрс хуулалт	1.98

Захиалагч:	Гүйцэтгэгч:	"ЧИНГИС ХОТ НОРОВЛИН ЧИГЛЭЛИЙН АВТО ЗАМЫН ТРАССЫН ӨӨРЧЛӨЛТИЙН НАРИЙВЧИЛСАН ЗУРАГ ТӨСӨЛ		ХО
		Захирал:	Т.Мөнхжаргал	Хөндлөн огтлол 1-р хэсэг
Монгол Улс, Улаанбаатар хот, Чингисийн өргөн чөлөө -11, Засгийн газрын 13 дугаар байр	УБ хот БЗ дүүрэг 25-р хороо 68-17 тоот	Гүйцэтгэсэн:	Д.Ганбат	
ЗАМ ТЭЭВРИЙН ХӨГЖЛИЙН ЯАМ	"Ардай Нутгийн зам" ХХК	Инженер:	Т.Азхүү	
		Шалгасан:	Д.Ганбат	Шифр: 2018/12
				Масштаб M1:250
				Үе шат
				Нийт хуудас
				Хуудасны дугаар
				A3 52 41
				2018 он 11 сар

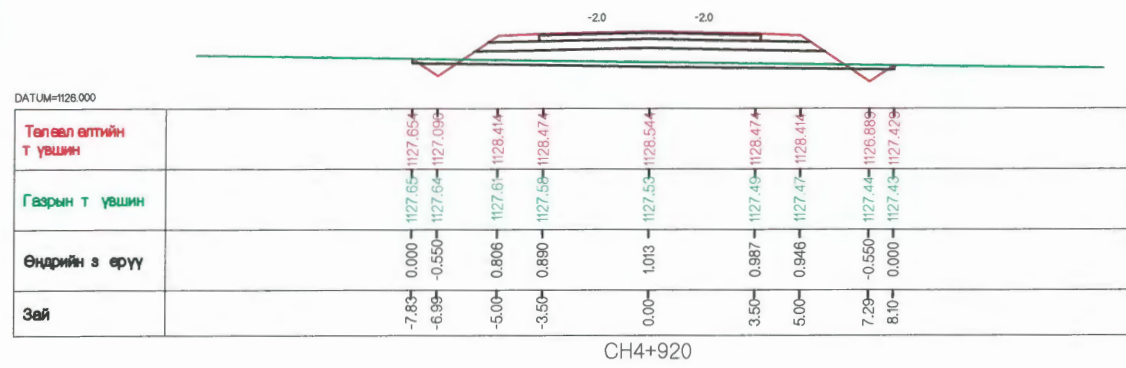

Тоо хэмжээ-м2

Асфальтбетон хучилт h=0.05 м	0.35
Буталсан чулуун суурь h=0.2 м	1.46
Хөндөлт өөс хамгаалах үе h=0.3 м	3.34
Далэнгийн д үүргэлт	6.77
Ухмал	0.00
Хөвөө	0.72
Шуудуу	0.91
Хөрс хуулалт	1.93

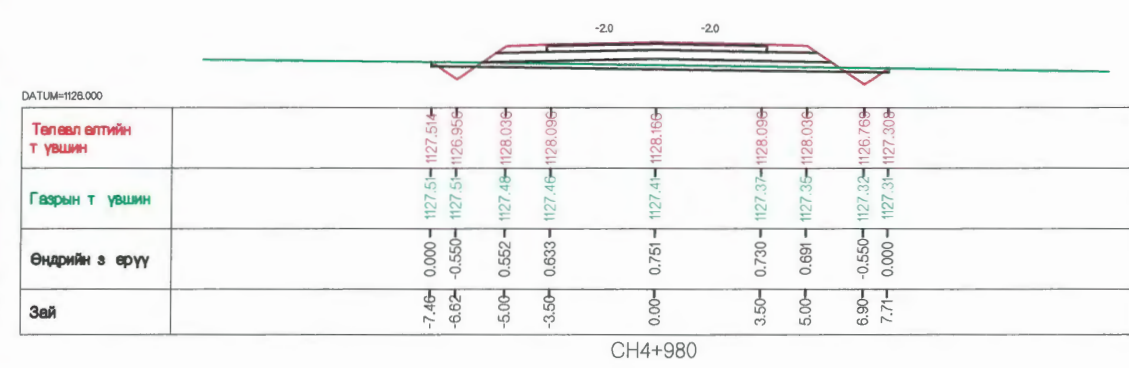

Тоо хэмжээ-м2

Асфальтбетон хучилт h=0.05 м	0.35
Буталсан чулуун суурь h=0.2 м	1.46
Хөндөлт өөс хамгаалах үе h=0.3 м	3.34
Далэнгийн д үүргэлт	3.50
Ухмал	0.00
Хөвөө	0.72
Шуудуу	0.91
Хөрс хуулалт	1.82

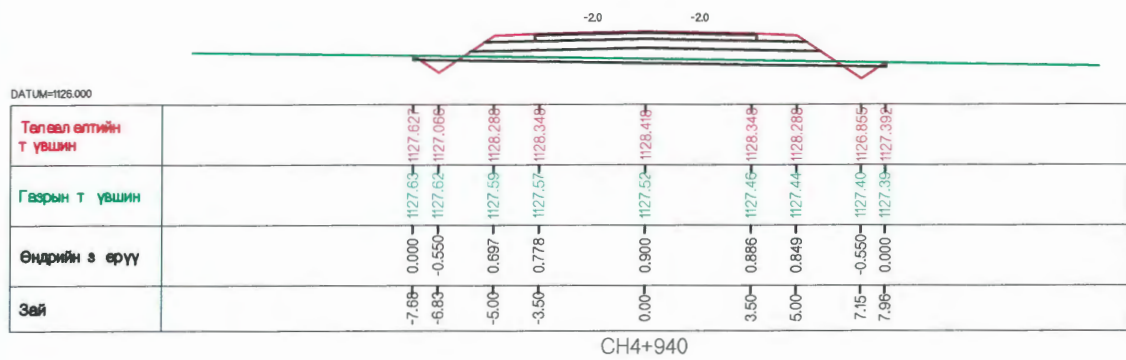

Тоо хэмжээ-м2

Асфальтбетон хучилт h=0.05 м	0.35
Буталсан чулуун суурь h=0.2 м	1.46
Хөндөлт өөс хамгаалах үе h=0.3 м	3.34
Далэнгийн д үүргэлт	5.39
Ухмал	0.00
Хөвөө	0.72
Шуудуу	0.91
Хөрс хуулалт	1.88

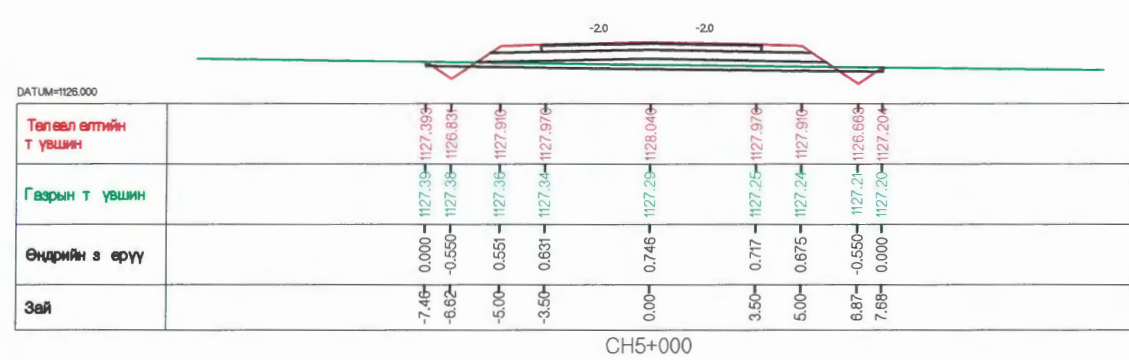

Тоо хэмжээ-м2

Асфальтбетон хучилт h=0.05 м	0.35
Буталсан чулуун суурь h=0.2 м	1.46
Хөндөлт өөс хамгаалах үе h=0.3 м	3.34
Далэнгийн д үүргэлт	3.40
Ухмал	0.00
Хөвөө	0.72
Шуудуу	0.91
Хөрс хуулалт	1.80

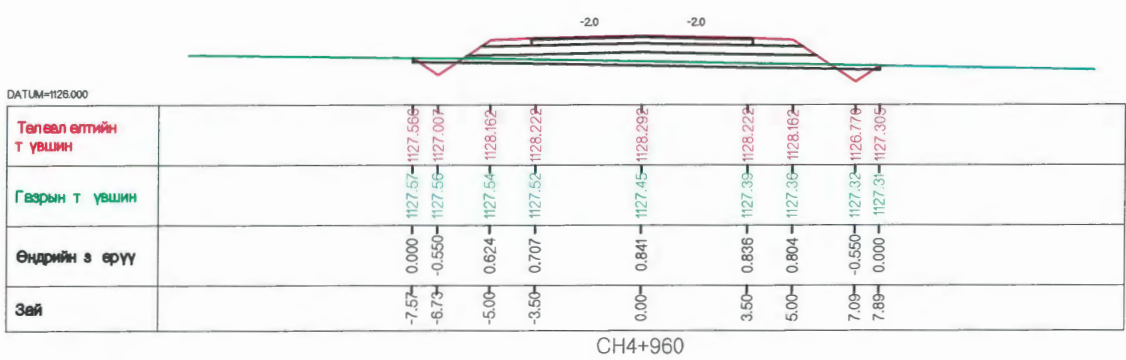

Тоо хэмжээ-м2

Асфальтбетон хучилт h=0.05 м	0.35
Буталсан чулуун суурь h=0.2 м	1.46
Хөндөлт өөс хамгаалах үе h=0.3 м	3.34
Далэнгийн д үүргэлт	4.64
Ухмал	0.00
Хөвөө	0.72
Шуудуу	0.91
Хөрс хуулалт	1.86

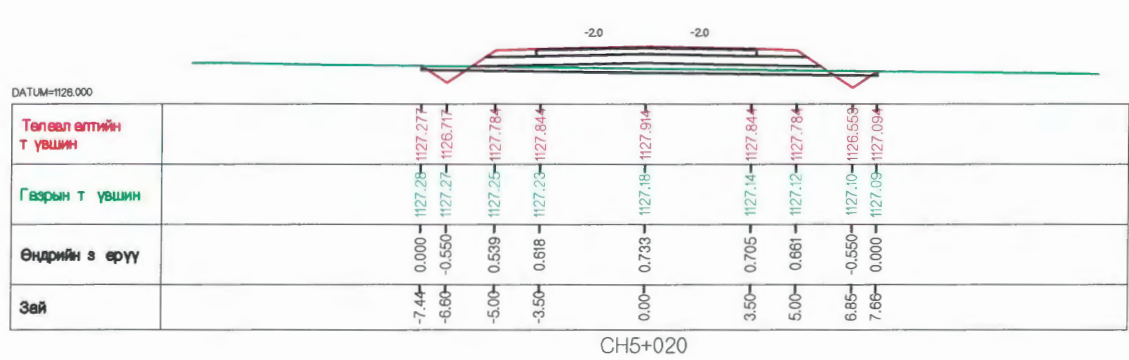

Тоо хэмжээ-м2

Асфальтбетон хучилт h=0.05 м	0.35
Буталсан чулуун суурь h=0.2 м	1.46
Хөндөлт өөс хамгаалах үе h=0.3 м	3.34
Далэнгийн д үүргэлт	3.25
Ухмал	0.00
Хөвөө	0.72
Шуудуу	0.91
Хөрс хуулалт	1.80

Захиалагч:	Гүйцэтгэгч:	"ЧИНГИС ХОТ НОРОВЛИН ЧИГЛЭЛИЙН АВТО ЗАМЫН ТРАССЫН ӨӨРЧЛӨЛТИЙН НАРИЙВЧИЛСАН ЗУРАГ ТӨСӨЛ		ХО	
		Захирал:	Т.Мөнхжаргал		
Монгол Улс, Улаанбаатар хот, Чингисийн өргөн чөлөө -11, Засгийн газрын 13 дугаар байр	УБ хот 53 дүүрэг 25-р хороо 68-17 тоот	Гүйцэтгэсэн:	Д.Ганбат		
ЗАМ ТЭЭВРИЙН ХӨГЖЛИЙН ЯАМ	"Арвай Нутгийн зам" ХХК	Инженер:	Т.Азхүү		
		Шалгасан:	Д.Ганбат	Хөндлөн огтлол 1-р хэсэг	Масштаб М1:250
				Шифр: 2018/12	Хуудасны дугаар
					2018 он 11 сар

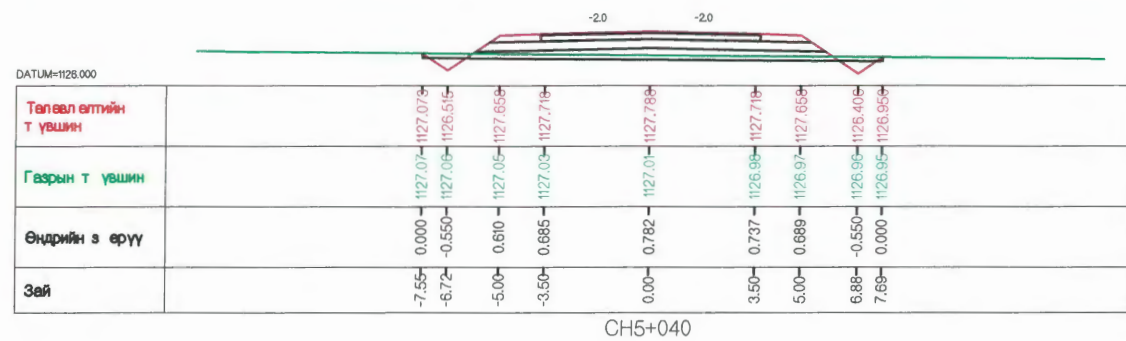

Тоо хэмжээ-м2

Асфальтбетон хучилт h=0.05 м	0.35
Буталсан чулуун суурь h=0.2 м	1.46
Хөндөлт өөс хамгаалах үе h=0.3 м	3.34
Даленгийн д үүргэлт	3.85
Ухмал	0.00
Хөвөө	0.72
Шуудуу	0.91
Хөрс хуулагт	1.83

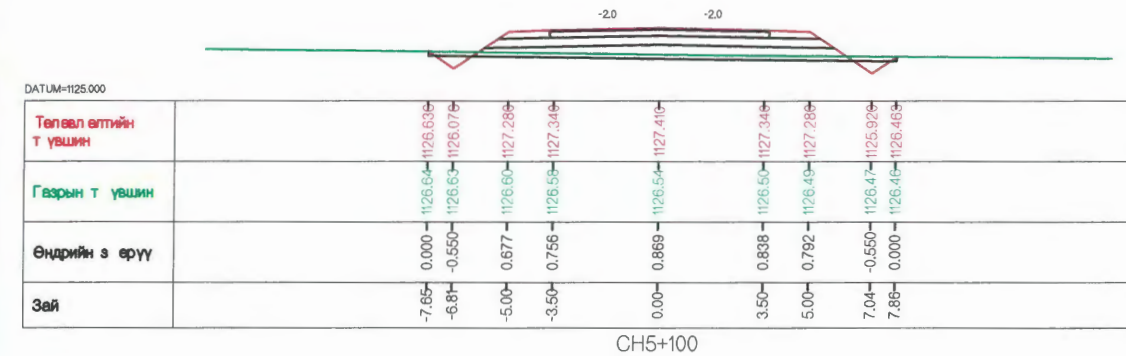

Тоо хэмжээ-м2

Асфальтбетон хучилт h=0.05 м	0.35
Буталсан чулуун суурь h=0.2 м	1.46
Хөндөлт өөс хамгаалах үе h=0.3 м	3.34
Даленгийн д үүргэлт	4.83
Ухмал	0.00
Хөвөө	0.72
Шуудуу	0.91
Хөрс хуулагт	1.86

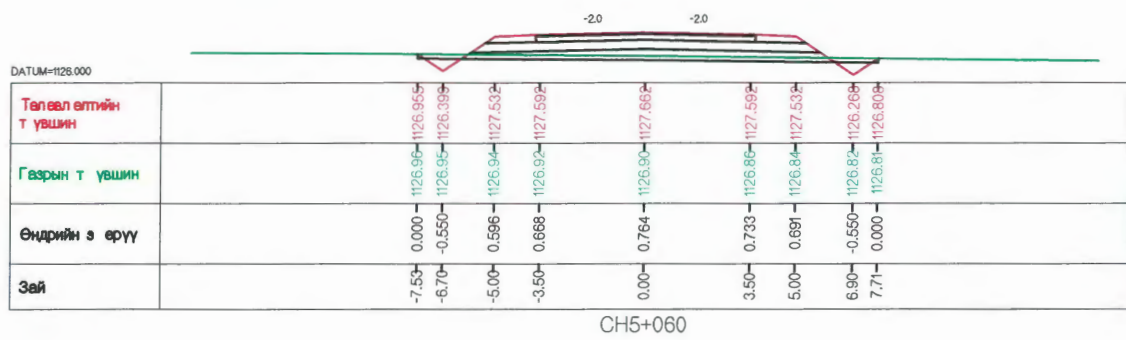

Тоо хэмжээ-м2

Асфальтбетон хучилт h=0.05 м	0.35
Буталсан чулуун суурь h=0.2 м	1.46
Хөндөлт өөс хамгаалах үе h=0.3 м	3.34
Даленгийн д үүргэлт	3.72
Ухмал	0.00
Хөвөө	0.72
Шуудуу	0.91
Хөрс хуулагт	1.83

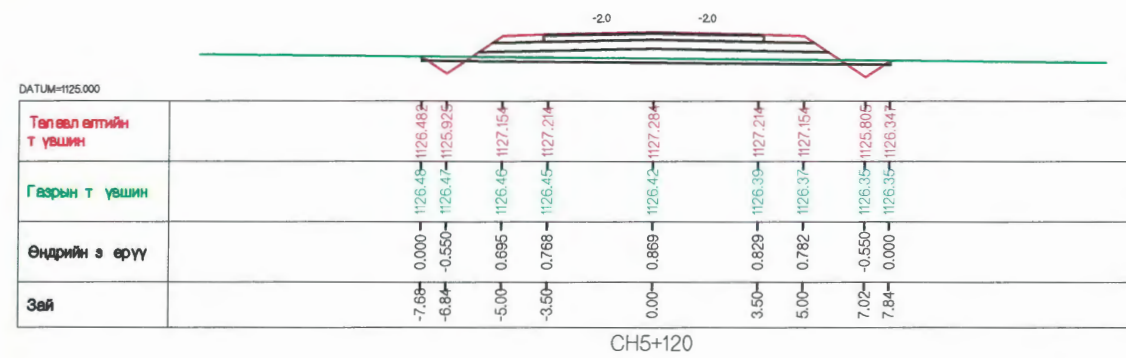

Тоо хэмжээ-м2

Асфальтбетон хучилт h=0.05 м	0.35
Буталсан чулуун суурь h=0.2 м	1.46
Хөндөлт өөс хамгаалах үе h=0.3 м	3.34
Даленгийн д үүргэлт	4.96
Ухмал	0.00
Хөвөө	0.72
Шуудуу	0.91
Хөрс хуулагт	1.87

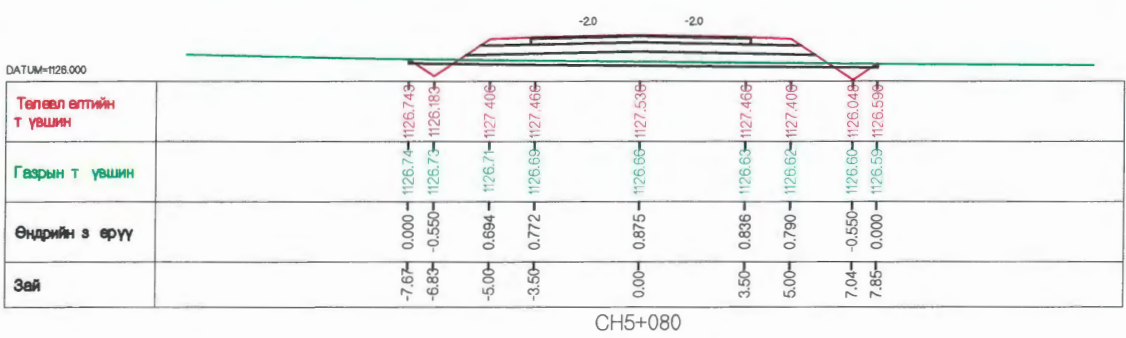

Тоо хэмжээ-м2

Асфальтбетон хучилт h=0.05 м	0.35
Буталсан чулуун суурь h=0.2 м	1.46
Хөндөлт өөс хамгаалах үе h=0.3 м	3.34
Даленгийн д үүргэлт	5.02
Ухмал	0.00
Хөвөө	0.72
Шуудуу	0.91
Хөрс хуулагт	1.87

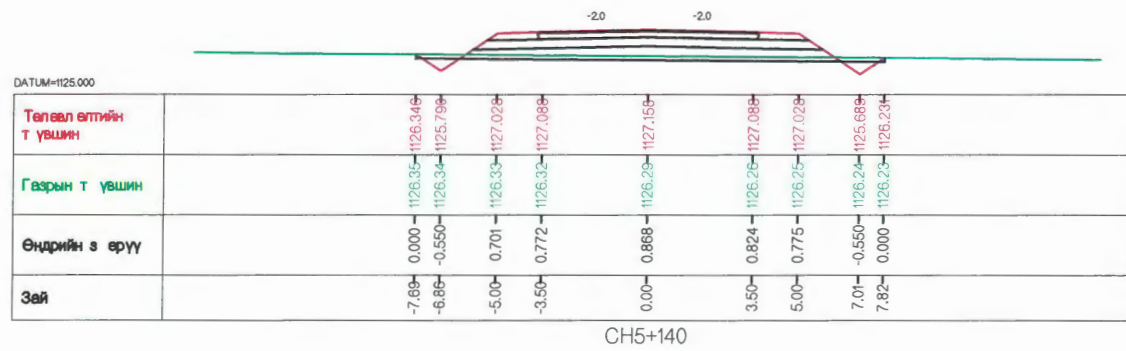

Тоо хэмжээ-м2

Асфальтбетон хучилт h=0.05 м	0.35
Буталсан чулуун суурь h=0.2 м	1.46
Хөндөлт өөс хамгаалах үе h=0.3 м	3.34
Даленгийн д үүргэлт	4.94
Ухмал	0.00
Хөвөө	0.72
Шуудуу	0.91
Хөрс хуулагт	1.86

Захиалагч:	Гүйцэтгэгч:	"ЧИНГИС ХОТ НОРОВЛИН ЧИГЛЭЛИЙН АВТО ЗАМЫН ТРАССЫН ӨӨРЧЛӨЛТИЙН НАРИЙВЧИЛСАН ЗУРАГ ТӨСӨЛ			ХО		
		Захирал:	Т.Мөнхжаргал		Хөндлөн огтлол 1-р хэсэг		
Монгол Улс, Улаанбаатар хот, Чингисийн өргөн чөлөө -11, Звсгийн газрын 13 дугаар байр	УБ хот БЗ дүүрэг 25-р хороо 88-17 тоот	Гүйцэтгэсэн:	Д.Ганбат				
ЗАМ ТЭЭВРИЙН ХӨГЖЛИЙН ЯАМ	"Арвай Нутгийн зам" ХХК	Инженер:	Т.Азхүү				
		Шалгасан:	Д.Ганбат	Шифр: 2018/12	Масштаб M1:250		
					Үе шат	Нийт хуудас	Хуудасны дугаар
					A3	52	43
					2018 он 11 сар		

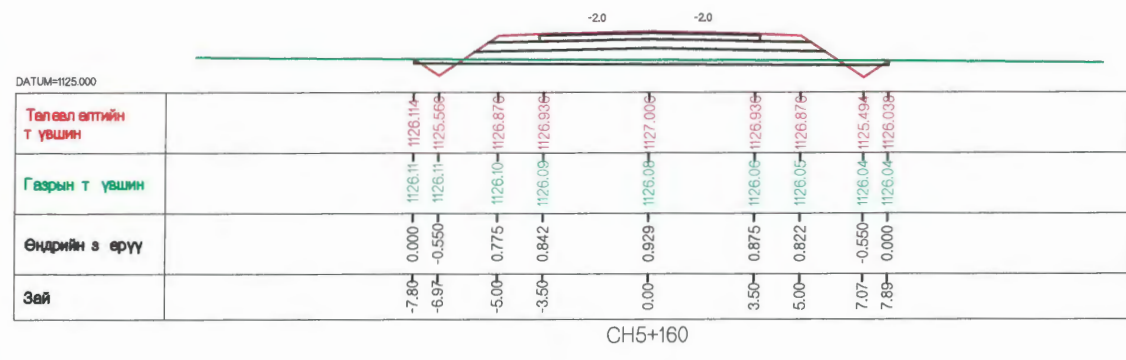

Тоо хэмжээ-м2

Асфальтбетон хучилт h=0.05 м	0.35
Буталсан чулуун суурь h=0.2 м	1.48
Хөндөгт өөс хамгаалах үе h=0.3 м	3.34
Даленгийн д үүргэлт	5.72
Ухмал	0.00
Хөвөө	0.72
Шуудуу	0.91
Хөрс хуулалт	1.89

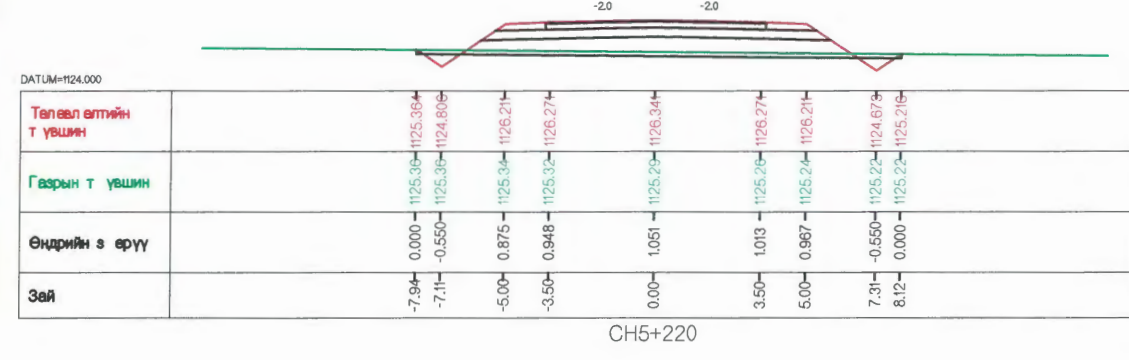

Тоо хэмжээ-м2

Асфальтбетон хучилт h=0.05 м	0.35
Буталсан чулуун суурь h=0.2 м	1.48
Хөндөгт өөс хамгаалах үе h=0.3 м	3.34
Даленгийн д үүргэлт	7.31
Ухмал	0.00
Хөвөө	0.72
Шуудуу	0.91
Хөрс хуулалт	1.94

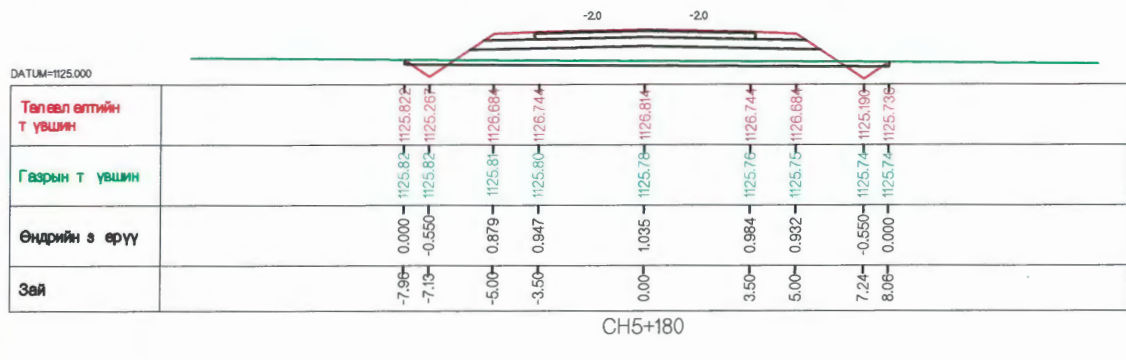

Тоо хэмжээ-м2

Асфальтбетон хучилт h=0.05 м	0.35
Буталсан чулуун суурь h=0.2 м	1.48
Хөндөгт өөс хамгаалах үе h=0.3 м	3.34
Даленгийн д үүргэлт	7.11
Ухмал	0.00
Хөвөө	0.72
Шуудуу	0.91
Хөрс хуулалт	1.94

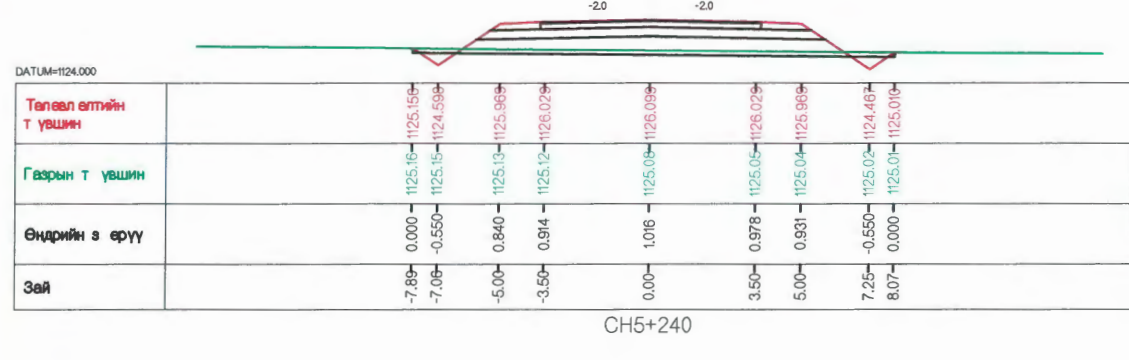

Тоо хэмжээ-м2

Асфальтбетон хучилт h=0.05 м	0.35
Буталсан чулуун суурь h=0.2 м	1.48
Хөндөгт өөс хамгаалах үе h=0.3 м	3.34
Даленгийн д үүргэлт	6.85
Ухмал	0.00
Хөвөө	0.72
Шуудуу	0.91
Хөрс хуулалт	1.93

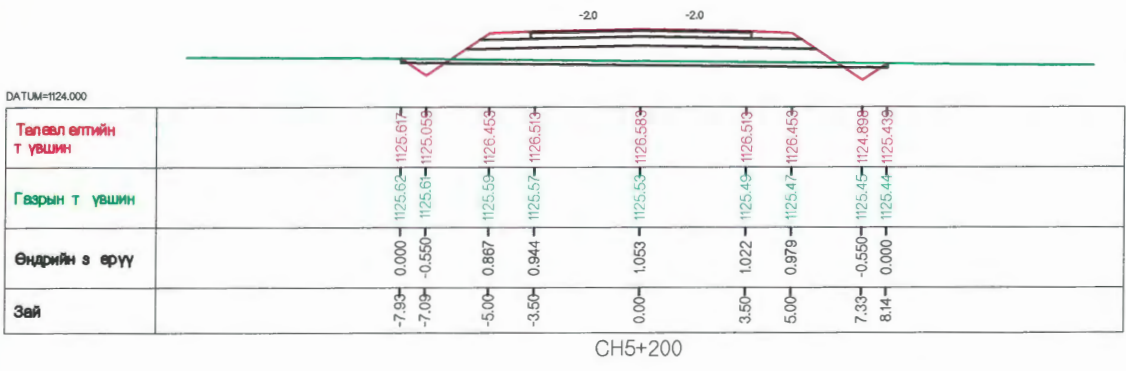

Тоо хэмжээ-м2

Асфальтбетон хучилт h=0.05 м	0.35
Буталсан чулуун суурь h=0.2 м	1.48
Хөндөгт өөс хамгаалах үе h=0.3 м	3.34
Даленгийн д үүргэлт	7.34
Ухмал	0.00
Хөвөө	0.72
Шуудуу	0.91
Хөрс хуулалт	1.95

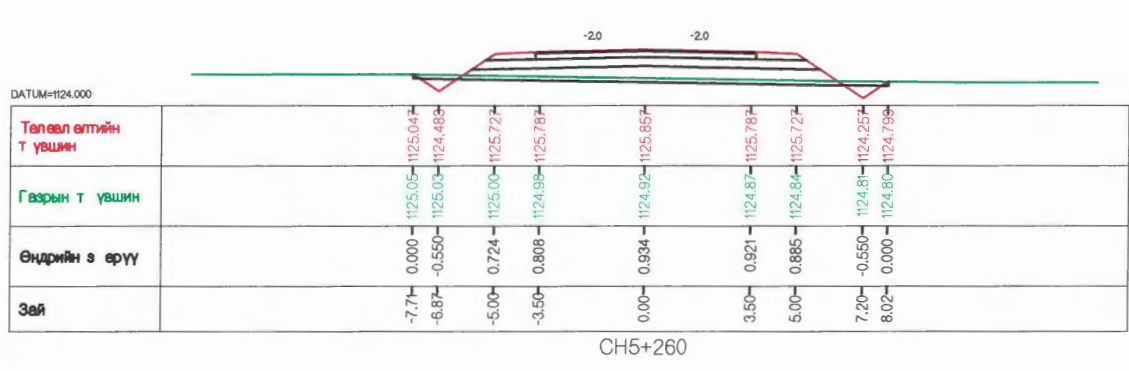

Тоо хэмжээ-м2

Асфальтбетон хучилт h=0.05 м	0.35
Буталсан чулуун суурь h=0.2 м	1.48
Хөндөгт өөс хамгаалах үе h=0.3 м	3.34
Даленгийн д үүргэлт	5.81
Ухмал	0.00
Хөвөө	0.72
Шуудуу	0.91
Хөрс хуулалт	1.90

Захиалагч:	Гүйцэтгэгч:	"ЧИНГИС ХОТ НОРОВЛИН ЧИГЛЭЛИЙН АВТО ЗАМЫН ТРАССЫН ӨӨРЧЛӨЛТИЙН НАРИЙВЧИЛСАН ЗУРАГ ТӨСӨЛ		ХО
		Захирал:	Т.Мөнхжаргал	Хөндлөн огтлол 1-р хэсэг
Монгол Улс, Улаанбаатар хот, Чингисийн өргөн чөлөө -11, Засгийн газрын 13 дугаар байр	УБ хот БЗ дүүрэг 25-р хороо 68-17 тоот	Гүйцэтгэсэн:	Д.Ганбат	
ЗАМ ТЭЭВРИЙН ХӨГЖЛИЙН ЯАМ	"Арвай Нутгийн зам" ХХК	Инженер:	Т.Азхүү	
		Шалгасан:	Д.Ганбат	Шифр: 2018/12
				Масштаб M1:250
				Үе шат
				Нийт хуудас
				Хуудасны дугаар
				A3 52 44
				2018 он 11 сар

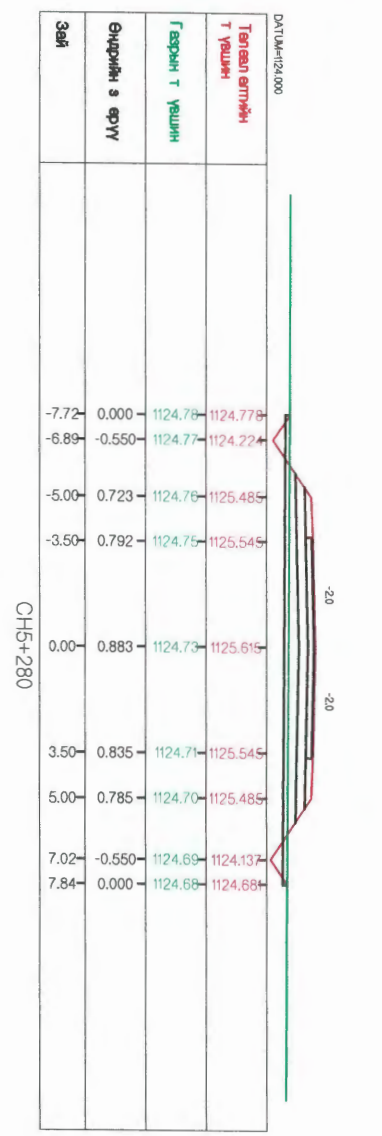

ТОО ХАМГАА-42

Асфальтбетон хучилт	h=0.05 м	0.35
Буталсан чулуун суурь	h=0.2 м	1.46
Хөдөлгөт өсөг хамгаалах үе	h=0.3 м	3.34
Далгангийн д үргэлт		5.14
Ухал		0.00
Хөвөө		0.72
Шуудлуу		0.91
Хөрс хуулагт		1.97

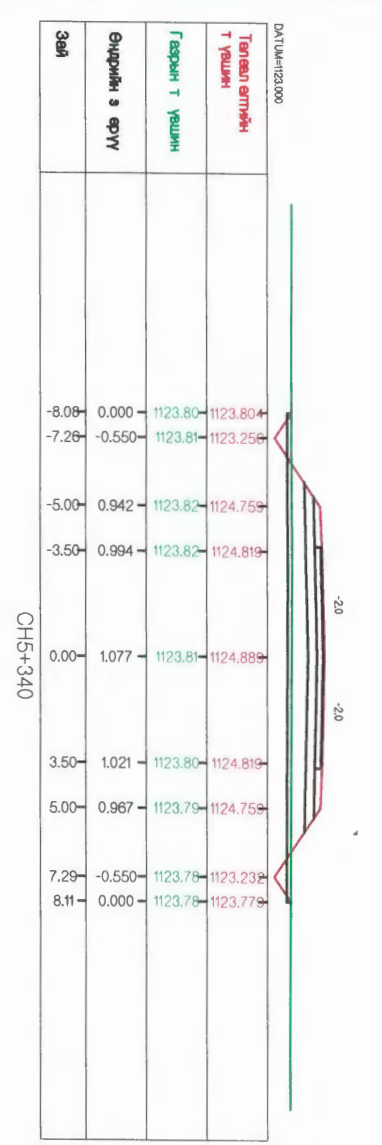

ТОО ХАМГАА-42

Асфальтбетон хучилт	h=0.05 м	0.35
Буталсан чулуун суурь	h=0.2 м	1.46
Хөдөлгөт өсөг хамгаалах үе	h=0.3 м	3.34
Далгангийн д үргэлт		7.70
Ухал		0.00
Хөвөө		0.72
Шуудлуу		0.91
Хөрс хуулагт		1.97

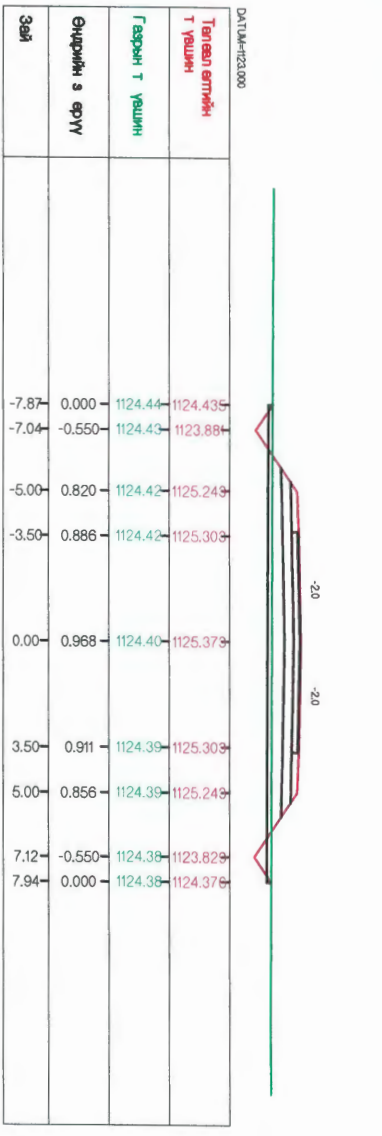

ТОО ХАМГАА-42

Асфальтбетон хучилт	h=0.05 м	0.35
Буталсан чулуун суурь	h=0.2 м	1.46
Хөдөлгөт өсөг хамгаалах үе	h=0.3 м	3.34
Далгангийн д үргэлт		6.23
Ухал		0.00
Хөвөө		0.72
Шуудлуу		0.91
Хөрс хуулагт		1.91

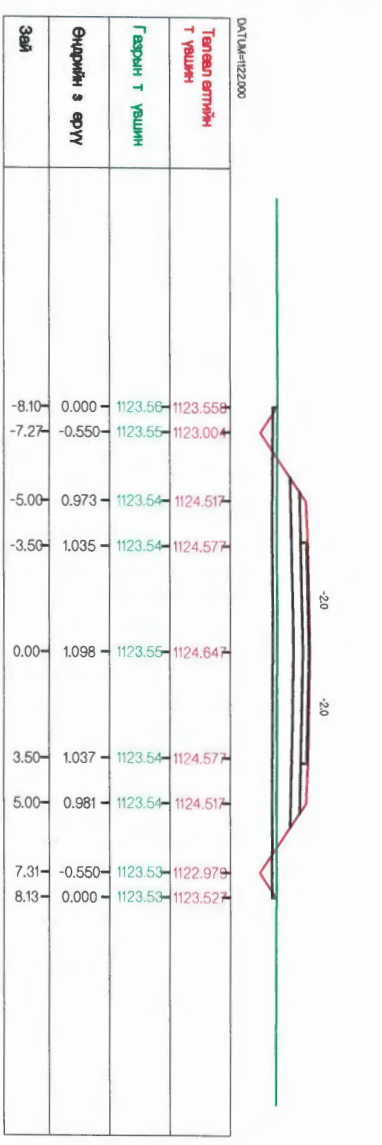

ТОО ХАМГАА-42

Асфальтбетон хучилт	h=0.05 м	0.35
Буталсан чулуун суурь	h=0.2 м	1.46
Хөдөлгөт өсөг хамгаалах үе	h=0.3 м	3.34
Далгангийн д үргэлт		8.01
Ухал		0.00
Хөвөө		0.72
Шуудлуу		0.91
Хөрс хуулагт		1.97

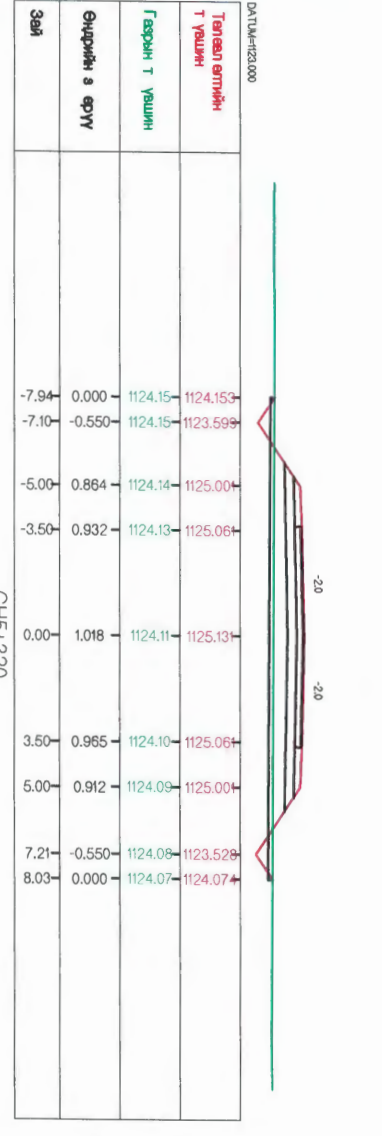

ТОО ХАМГАА-42

Асфальтбетон хучилт	h=0.05 м	0.35
Буталсан чулуун суурь	h=0.2 м	1.46
Хөдөлгөт өсөг хамгаалах үе	h=0.3 м	3.34
Далгангийн д үргэлт		6.88
Ухал		0.00
Хөвөө		0.72
Шуудлуу		0.91
Хөрс хуулагт		1.94

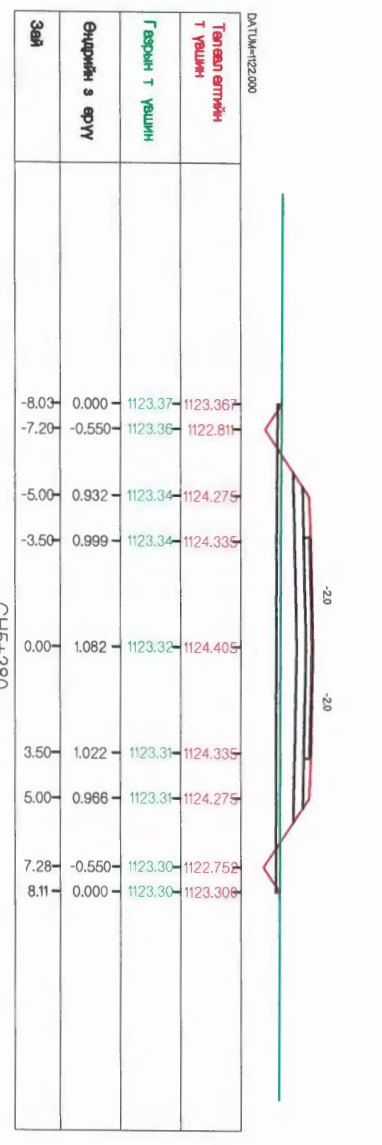

ТОО ХАМГАА-42

Асфальтбетон хучилт	h=0.05 м	0.35
Буталсан чулуун суурь	h=0.2 м	1.46
Хөдөлгөт өсөг хамгаалах үе	h=0.3 м	3.34
Далгангийн д үргэлт		7.89
Ухал		0.00
Хөвөө		0.72
Шуудлуу		0.91
Хөрс хуулагт		1.98

Захиалагч: ГҮЙЦЭТГЭГЧ: "ЧИНГИС ХОТ НОРОВЛИН ЧИГЛЭЛИЙН АВТО ЗАМЫН ТРАССЫН ӨӨРЧЛӨЛТИЙН НАРИЙВЧИЙДСАН ЗУРАГ ТӨСӨЛ"

Захирагч: Т.Мөнхжаргал
Гүйцэтгэгч: Д.Ганбат
Инженер: Т.Дэвхүү
Шалгагсан: Д.Ганбат

Хөндлөн огтлол 1-р хэсэг

Масштаб М1:250

Үе шат: Тийт хуудас
Хуудасны дугаар: А3 52 45

Шифр: 2018/12

2018 он 11 сар

Хөндлөн огтлол 1-р хэсэг

МОНГОЛ УЛС Улаанбаатар хот, Чингэлтэй дүүрэг, 11-д, Зөвлөлийн газрын 13 дугаар байр

ЗАМ ТЭВЭРЧИЙН ХӨНДЛӨН ОГТЛОЛ

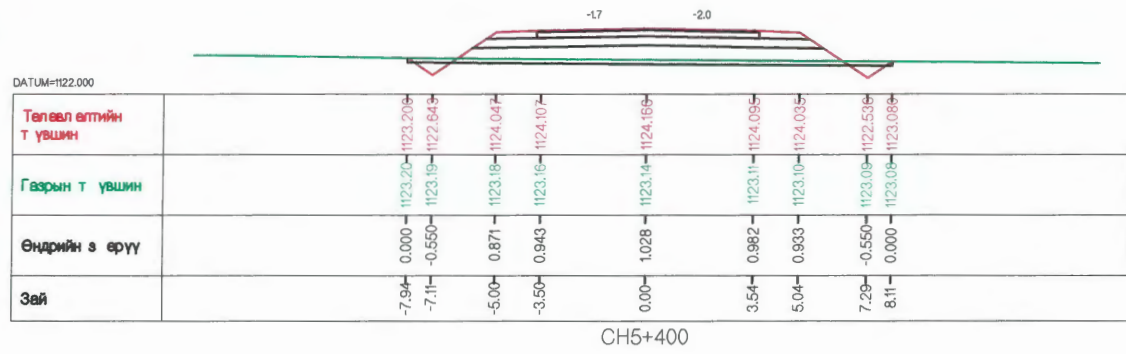

Тоо хэмжээ-м2

Асфальтбетон хучилт h=0.05 м	0.35
Буталсан чулуун суурь h=0.2 м	1.46
Хөндлөлт өөс хамгаалах үе h=0.3 м	3.34
Далэнгийн д үүргэлт	7.09
Ухамал	0.00
Хөвөө	0.71
Шуудуу	0.91
Хөрс хуулалт	1.85

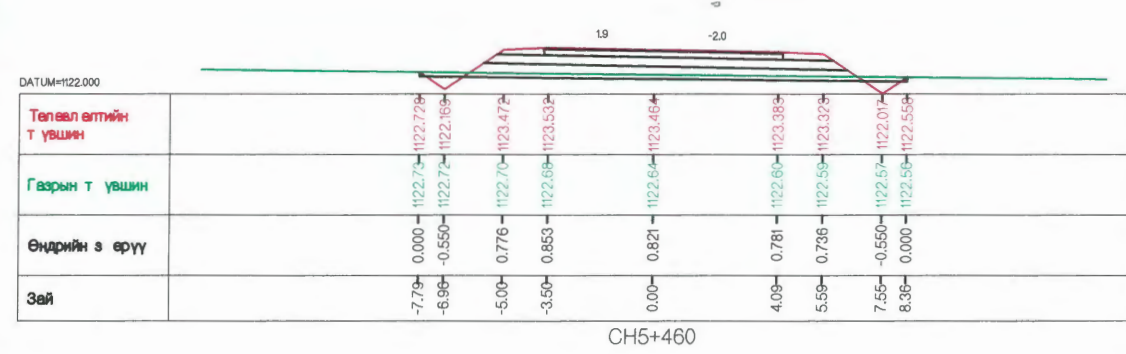

Тоо хэмжээ-м2

Асфальтбетон хучилт h=0.05 м	0.35
Буталсан чулуун суурь h=0.2 м	1.46
Хөндлөлт өөс хамгаалах үе h=0.3 м	3.34
Далэнгийн д үүргэлт	5.29
Ухамал	0.00
Хөвөө	0.66
Шуудуу	0.91
Хөрс хуулалт	1.97

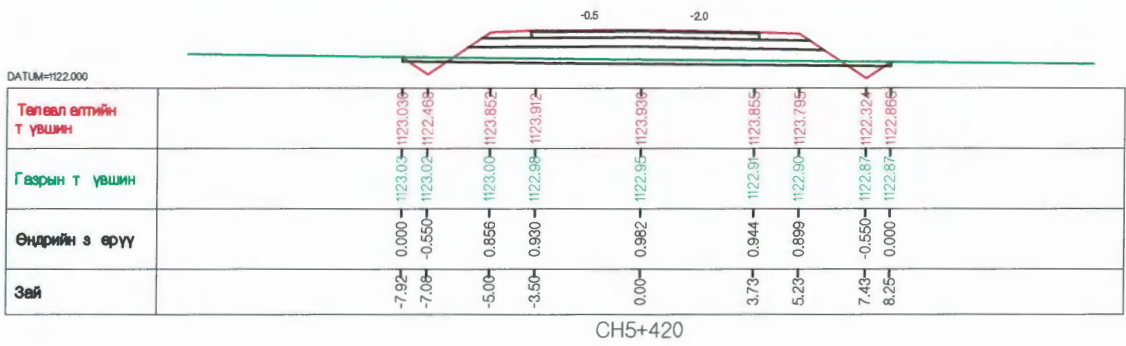

Тоо хэмжээ-м2

Асфальтбетон хучилт h=0.05 м	0.35
Буталсан чулуун суурь h=0.2 м	1.46
Хөндлөлт өөс хамгаалах үе h=0.3 м	3.34
Далэнгийн д үүргэлт	6.82
Ухамал	0.00
Хөвөө	0.66
Шуудуу	0.91
Хөрс хуулалт	1.96

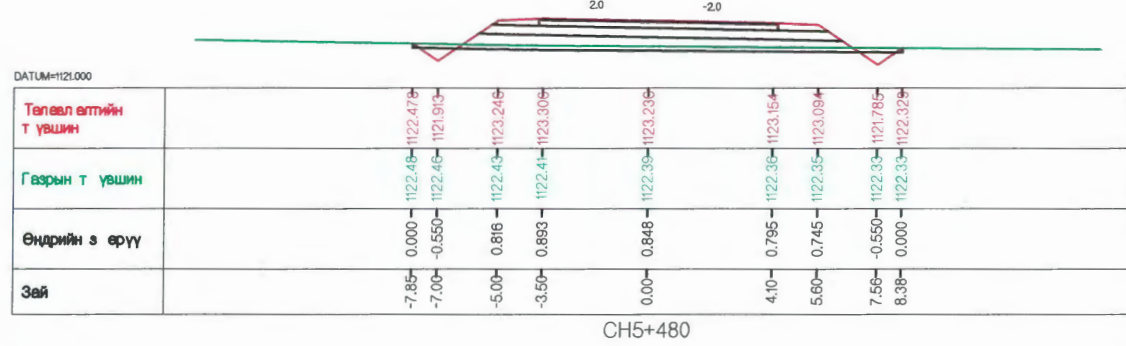

Тоо хэмжээ-м2

Асфальтбетон хучилт h=0.05 м	0.35
Буталсан чулуун суурь h=0.2 м	1.46
Хөндлөлт өөс хамгаалах үе h=0.3 м	3.34
Далэнгийн д үүргэлт	5.63
Ухамал	0.00
Хөвөө	0.66
Шуудуу	0.91
Хөрс хуулалт	1.97

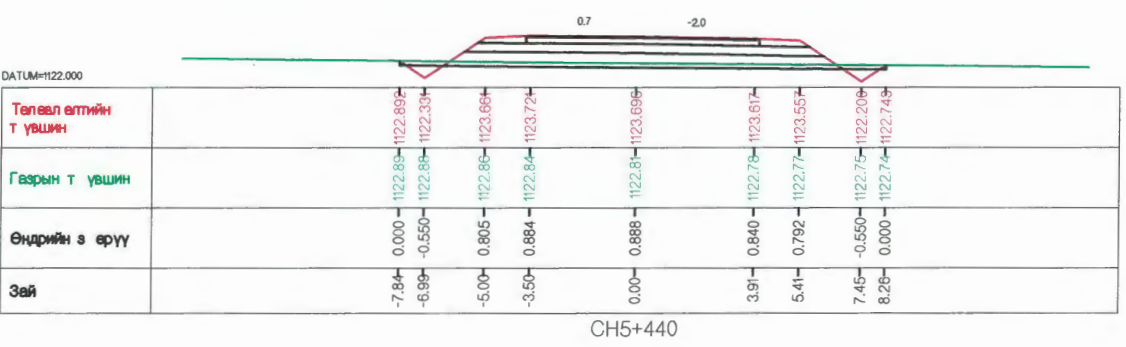

Тоо хэмжээ-м2

Асфальтбетон хучилт h=0.05 м	0.35
Буталсан чулуун суурь h=0.2 м	1.46
Хөндлөлт өөс хамгаалах үе h=0.3 м	3.34
Далэнгийн д үүргэлт	5.85
Ухамал	0.00
Хөвөө	0.67
Шуудуу	0.91
Хөрс хуулалт	1.96

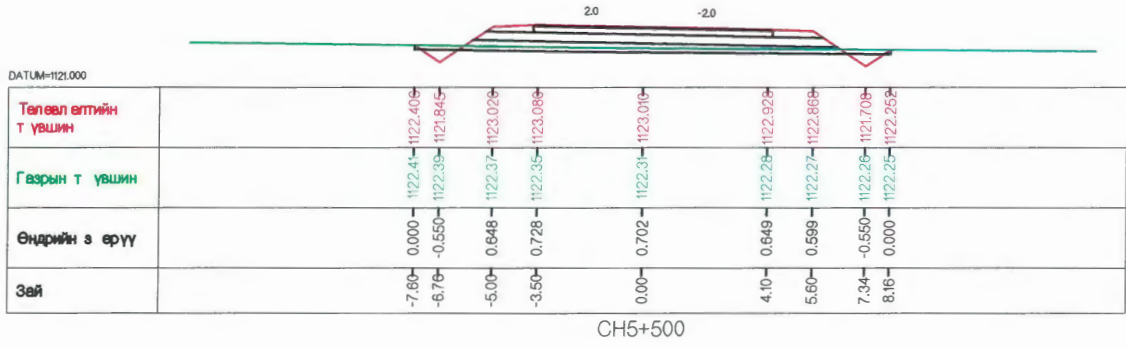

Тоо хэмжээ-м2

Асфальтбетон хучилт h=0.05 м	0.35
Буталсан чулуун суурь h=0.2 м	1.46
Хөндлөлт өөс хамгаалах үе h=0.3 м	3.34
Далэнгийн д үүргэлт	3.62
Ухамал	0.00
Хөвөө	0.66
Шуудуу	0.91
Хөрс хуулалт	1.90

Захиалагч:	Гүйцэтгэгч:	"ЧИНГИС ХОТ НОРОВЛИН ЧИГЛЭЛИЙН АВТО ЗАМЫН ТРАССЫН ӨӨРЧЛӨЛТИЙН НАРИЙВЧИЛСАН СУРАГ ТӨСӨЛ			ХО
		Захирал:	Т.Мөнхжаргал		Хөндлөн огтлол 1-р хэсэг
Монгол Улс, Улаанбаатар хот, Чингисийн өргөн чөлөө -11, Засгийн газрын 13 дугаар байр	УБ хот БЗ дүүрэг 25-р хороо 68-17 тоот	Гүйцэтгэсэн:	Д.Ганбат		
ЗАМ ТЭЭВРИЙН ХӨГЖЛИЙН ЯАМ	"Арвай Нутгийн зам" ХХК	Инженер:	Т.Азхүү		
		Шалгасан:	Д.Ганбат		Шифр: 2018/12
					Масштаб M1:250
					Үе шат
					Нийт хуудас
					Хуудасны дугаар
					A3
					52
					46
					2018 он 11 сар

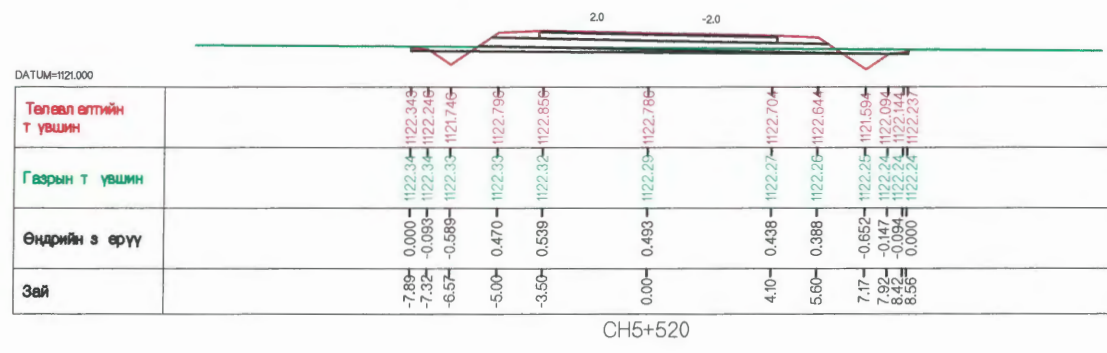

Тоо хэмжээ-м2

Асфальтбетон хучилт h=0.05 м	0.35
Буталсан чулуун суурь h=0.2 м	1.48
Хөндөгт өөс хамгаалах үе h=0.3 м	3.34
Далэнгийн д үүргэлт	0.01
Ужмал	0.00
Хөвөө	0.66
Шуудуу	1.24
Хөрс хуулагт	1.82

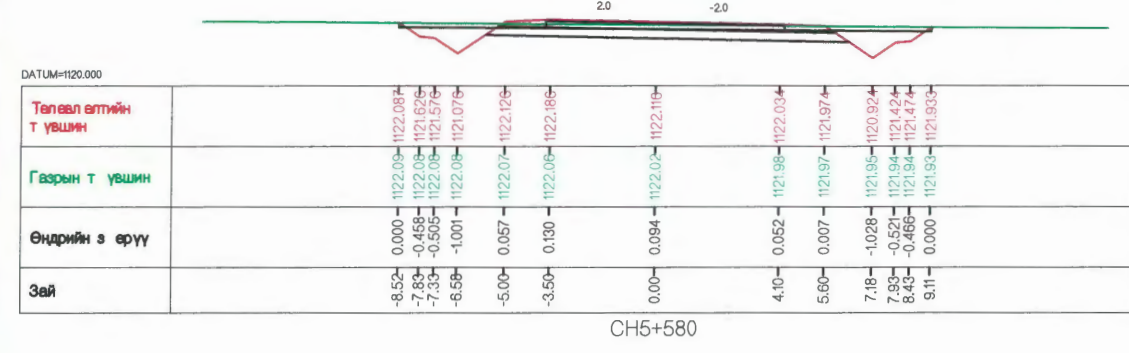

Тоо хэмжээ-м2

Асфальтбетон хучилт h=0.05 м	0.35
Буталсан чулуун суурь h=0.2 м	1.48
Хөндөгт өөс хамгаалах үе h=0.3 м	3.34
Далэнгийн д үүргэлт	0.00
Ужмал	5.27
Хөвөө	0.66
Шуудуу	0.84
Хөрс хуулагт	2.81

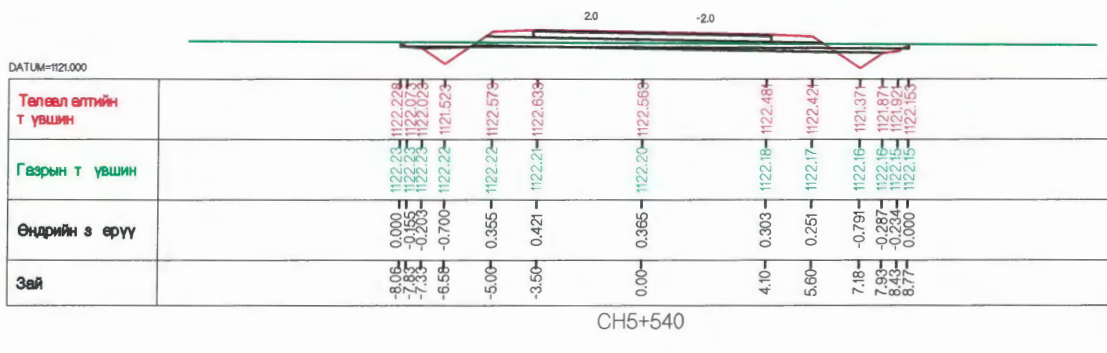

Тоо хэмжээ-м2

Асфальтбетон хучилт h=0.05 м	0.35
Буталсан чулуун суурь h=0.2 м	1.48
Хөндөгт өөс хамгаалах үе h=0.3 м	3.34
Далэнгийн д үүргэлт	0.10
Ужмал	0.89
Хөвөө	0.66
Шуудуу	0.80
Хөрс хуулагт	1.76

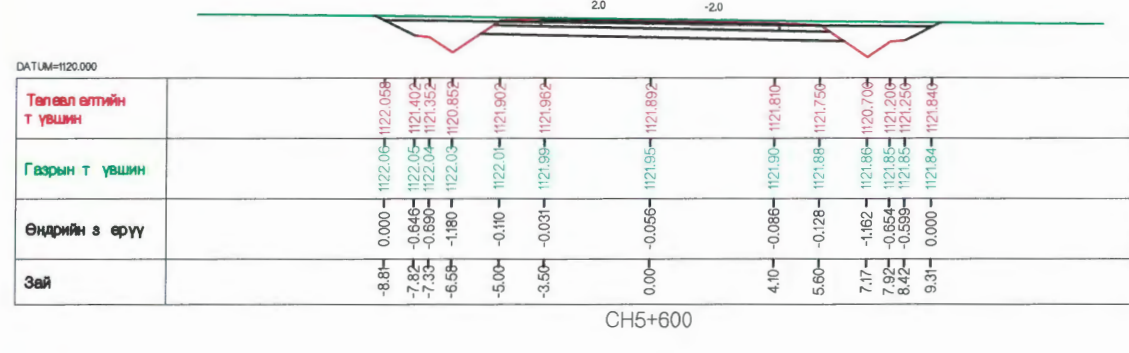

Тоо хэмжээ-м2

Асфальтбетон хучилт h=0.05 м	0.35
Буталсан чулуун суурь h=0.2 м	1.48
Хөндөгт өөс хамгаалах үе h=0.3 м	3.34
Далэнгийн д үүргэлт	0.00
Ужмал	7.94
Хөвөө	0.66
Шуудуу	0.84
Хөрс хуулагт	2.69

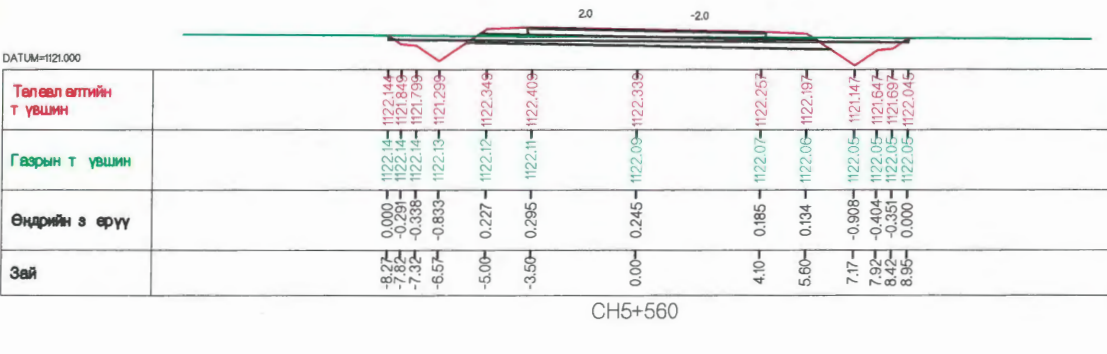

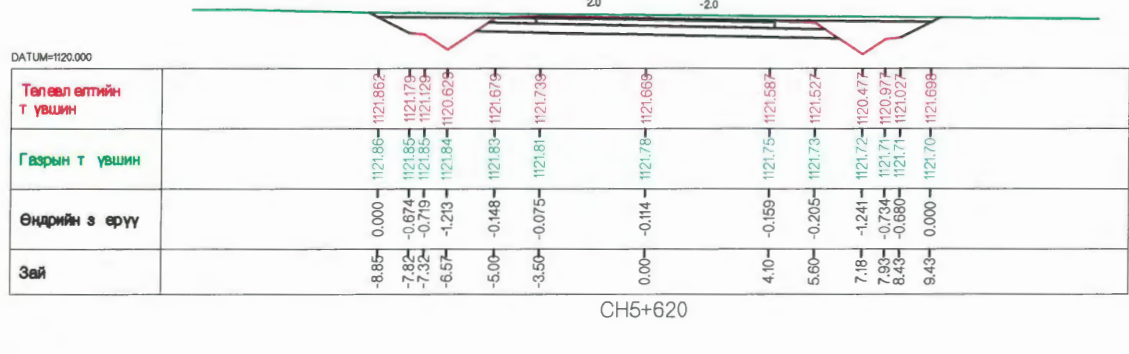

Тоо хэмжээ-м2

Асфальтбетон хучилт h=0.05 м	0.35
Буталсан чулуун суурь h=0.2 м	1.48
Хөндөгт өөс хамгаалах үе h=0.3 м	3.34
Далэнгийн д үүргэлт	0.00
Ужмал	2.78
Хөвөө	0.66
Шуудуу	0.84
Хөрс хуулагт	2.55



Тоо хэмжээ-м2

Асфальтбетон хучилт h=0.05 м	0.35
Буталсан чулуун суурь h=0.2 м	1.48
Хөндөгт өөс хамгаалах үе h=0.3 м	3.34
Далэнгийн д үүргэлт	0.00
Ужмал	9.66
Хөвөө	0.66
Шуудуу	0.84
Хөрс хуулагт	2.76

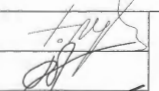
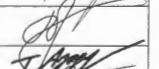
Захиалагч:	Гүйцэтгэгч:	"ЧИНГИС ХОТ НОРОВЛИН ЧИГЛЭЛИЙН АВТО ЗАМЫН ТРАССЫН ӨӨРЧЛӨЛТИЙН НАРИЙВЧИЛСАН ЗУРАГ ТӨСӨЛ			ХО							
 Монгол Улс, Улаанбаатар хот, Чингисийн өргөн чөлөө -11, Зэвсгийн газрын 13 дугаар байр ЗАМ ТЭЗВЭРИЙН ХӨГЖЛИЙН ЯАМ	 УБ хот БЗ дүүрэг 25-р хороо 68-17 тоот "Арвай Нутгийн зам" ХХК	Захирал:	Т.Мөнхжаргал	 Хөндлөн огтлол 1-р хэсэг	Масштаб M1:250							
		Гүйцэтгэгсэн:	Д.Ганбат			<table border="1"> <tr> <td>Үе шат</td> <td>Нийт хуудас</td> <td>Хуудасны дугаар</td> </tr> <tr> <td>A3</td> <td>52</td> <td>47</td> </tr> </table>	Үе шат	Нийт хуудас	Хуудасны дугаар	A3	52	47
		Үе шат	Нийт хуудас		Хуудасны дугаар							
A3	52	47										
Инженер:	Т.Азхүү	Шалгасан:	Д.Ганбат	Шифр: 2018/12	2018 он 11 сар							

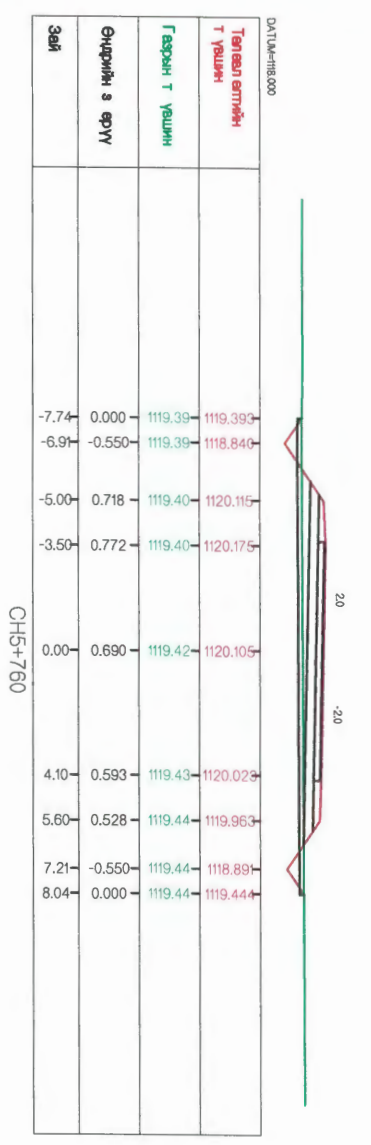

Тоо хэмжээ-42

Асфальтбетон хучилт	0.35
И-0.05 м	
Булгаан чулуун суурь	1.46
И-0.12 м	
Хөдөөт өс хангалалт үе	3.34
И-0.3 м	
Далынгийн д үргэлт	3.54
Умал	0.00
Хөвөө	0.88
Шуудуу	0.91
Хөрс хуулилт	1.80

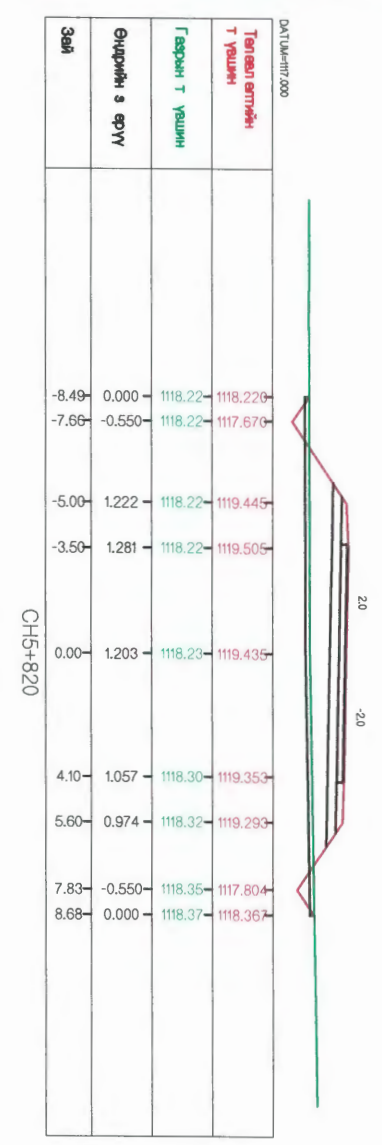

Тоо хэмжээ-42

Асфальтбетон хучилт	0.35
И-0.05 м	
Булгаан чулуун суурь	1.46
И-0.12 м	
Хөдөөт өс хангалалт үе	3.34
И-0.3 м	
Далынгийн д үргэлт	10.22
Умал	0.00
Хөвөө	0.88
Шуудуу	0.91
Хөрс хуулилт	2.11

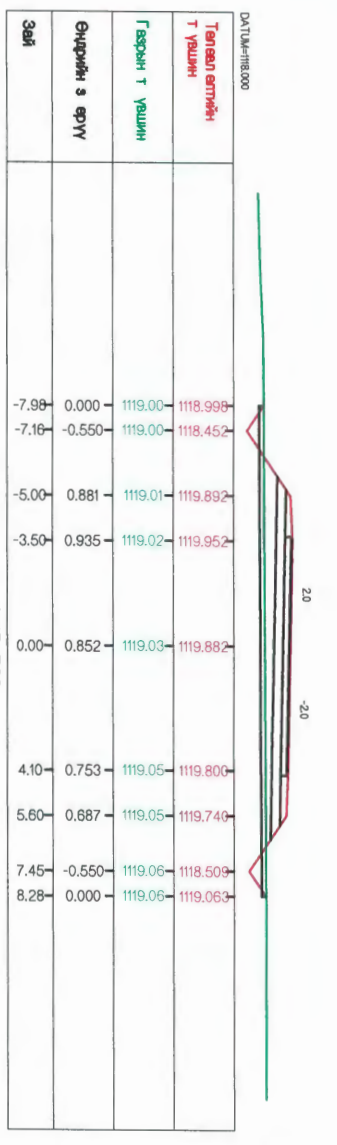

Тоо хэмжээ-42

Асфальтбетон хучилт	0.35
И-0.05 м	
Булгаан чулуун суурь	1.46
И-0.12 м	
Хөдөөт өс хангалалт үе	3.34
И-0.3 м	
Далынгийн д үргэлт	5.88
Умал	0.00
Хөвөө	0.88
Шуудуу	0.91
Хөрс хуулилт	1.98

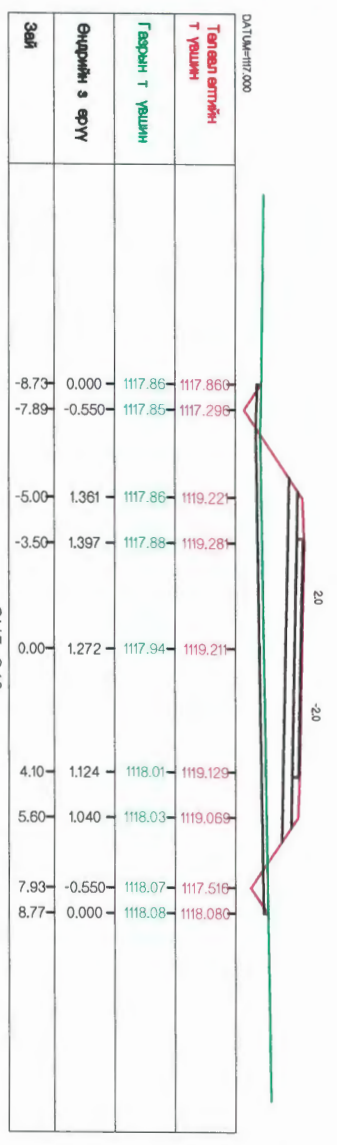

Тоо хэмжээ-42

Асфальтбетон хучилт	0.35
И-0.05 м	
Булгаан чулуун суурь	1.46
И-0.12 м	
Хөдөөт өс хангалалт үе	3.34
И-0.3 м	
Далынгийн д үргэлт	11.55
Умал	0.00
Хөвөө	0.88
Шуудуу	0.91
Хөрс хуулилт	2.17

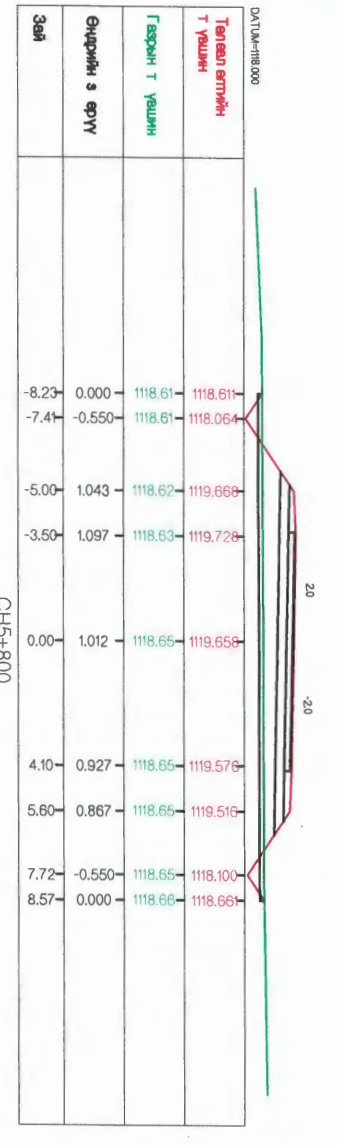

Тоо хэмжээ-42

Асфальтбетон хучилт	0.35
И-0.05 м	
Булгаан чулуун суурь	1.46
И-0.12 м	
Хөдөөт өс хангалалт үе	3.34
И-0.3 м	
Далынгийн д үргэлт	7.95
Умал	0.00
Хөвөө	0.88
Шуудуу	0.91
Хөрс хуулилт	2.08

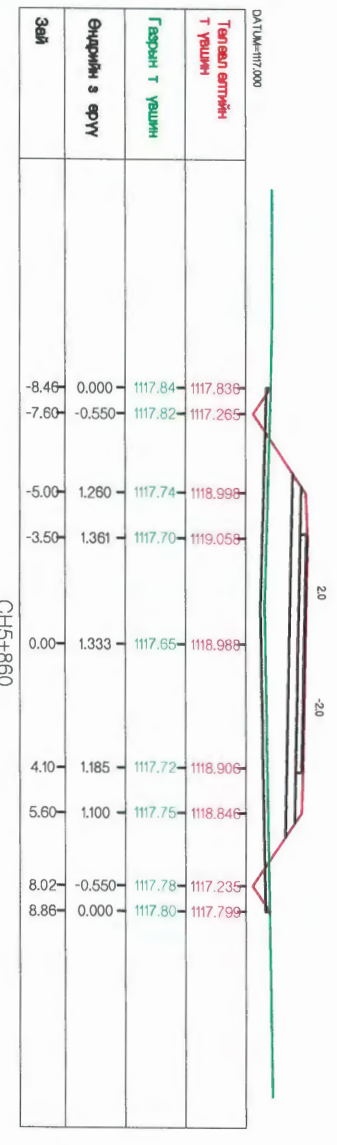

Тоо хэмжээ-42

Асфальтбетон хучилт	0.35
И-0.05 м	
Булгаан чулуун суурь	1.46
И-0.12 м	
Хөдөөт өс хангалалт үе	3.34
И-0.3 м	
Далынгийн д үргэлт	11.88
Умал	0.00
Хөвөө	0.88
Шуудуу	0.91
Хөрс хуулилт	2.14

Захиалагч: Гүйцэтгэгч: "ЧИНГИС ХОТ НОРОВЛИН ЧИГЛЭЛИЙН АВТО ЗАМЫН ТРАССЫН ӨӨРЧЛӨЛТИЙН НАРИЙВЧИГДСАН ЗУРАГ ТӨСӨЛ"

Захирагч: Т.Мөнхжаргал
 Гүйцэтгэсэн: Д.Ганбат
 Инженер: Т.Лазхүү
 Шалгасан: Д.Ганбат

Хөндлөн огтлол 1-р хэсэг

Масштаб М1:250
 Нийт Хуудасны Үе шат хуудас дугаар А3 52 49

ХО

Шифр: 2018/12
 2018 он 11 сар

МОНГОЛ УЛС, УЛААНБААТАР ХОТ,
 ЧИНГИСДИЙН ӨРӨН ЧЕЛЭЭ -1,
 ЗАСГИЙН ГАЗРЫН 13 ДУГААР БАЙР

ЗАМ ТЭВЭРИЙН
 ХӨГЖИЙН РАМ

"Арван Нутгийн зам" ХХК

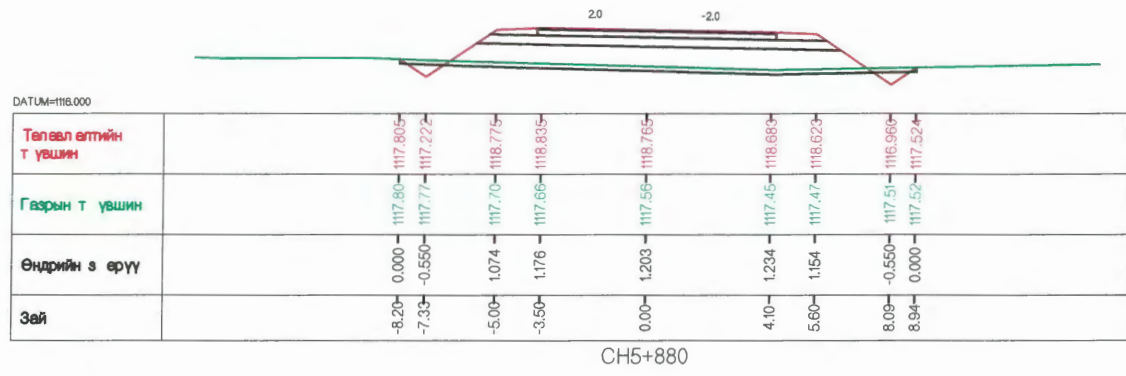

Тоо хэмжээ-м2

Асфальтбетон хучилт h=0.05 м	0.35
Буталсан чулуун суурь h=0.2 м	1.46
Хөлдөлт өс хамгаалах үе h=0.3 м	3.34
Далэнгийн д үүргэлт	10.44
Ужмал	0.00
Хөвөө	0.66
Шуудуу	0.91
Хөрс хуулагт	2.11

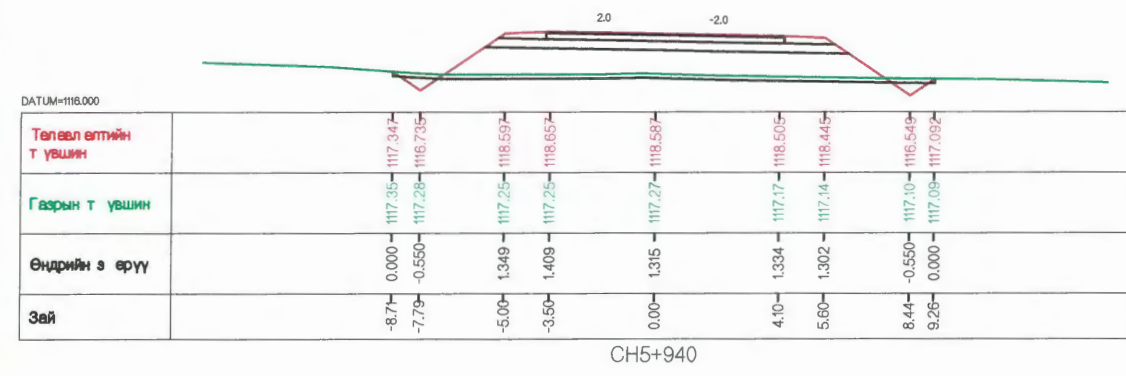

Тоо хэмжээ-м2

Асфальтбетон хучилт h=0.05 м	0.35
Буталсан чулуун суурь h=0.2 м	1.46
Хөлдөлт өс хамгаалах үе h=0.3 м	3.34
Далэнгийн д үүргэлт	13.06
Ужмал	0.00
Хөвөө	0.66
Шуудуу	0.92
Хөрс хуулагт	2.23

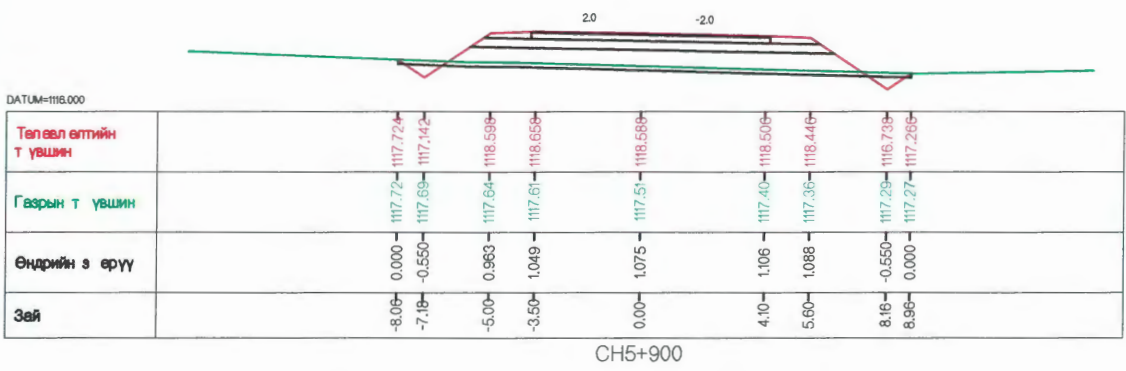

Тоо хэмжээ-м2

Асфальтбетон хучилт h=0.05 м	0.35
Буталсан чулуун суурь h=0.2 м	1.46
Хөлдөлт өс хамгаалах үе h=0.3 м	3.34
Далэнгийн д үүргэлт	8.93
Ужмал	0.00
Хөвөө	0.66
Шуудуу	0.91
Хөрс хуулагт	2.09

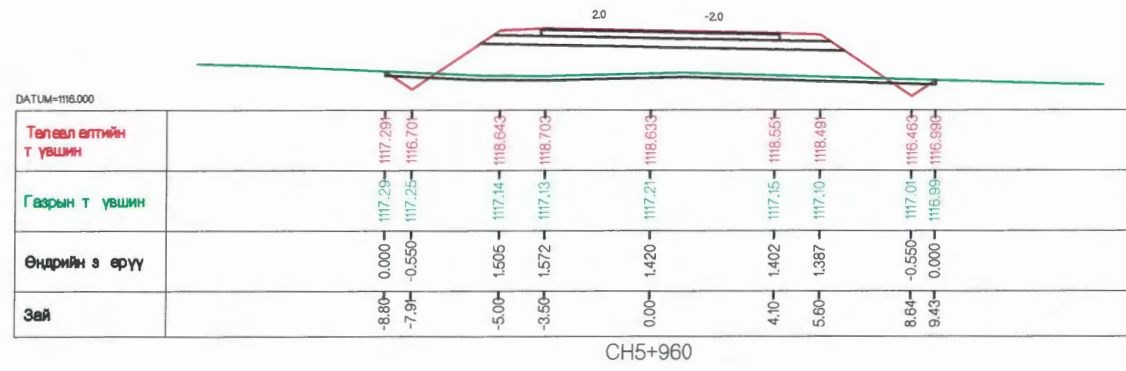

Тоо хэмжээ-м2

Асфальтбетон хучилт h=0.05 м	0.35
Буталсан чулуун суурь h=0.2 м	1.46
Хөлдөлт өс хамгаалах үе h=0.3 м	3.34
Далэнгийн д үүргэлт	14.63
Ужмал	0.00
Хөвөө	0.66
Шуудуу	0.91
Хөрс хуулагт	2.27

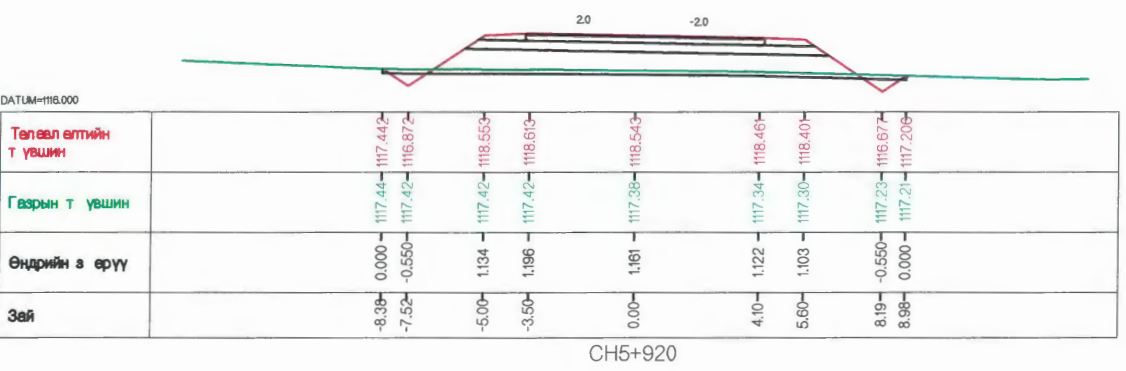

Тоо хэмжээ-м2

Асфальтбетон хучилт h=0.05 м	0.35
Буталсан чулуун суурь h=0.2 м	1.46
Хөлдөлт өс хамгаалах үе h=0.3 м	3.34
Далэнгийн д үүргэлт	10.14
Ужмал	0.00
Хөвөө	0.66
Шуудуу	0.92
Хөрс хуулагт	2.14

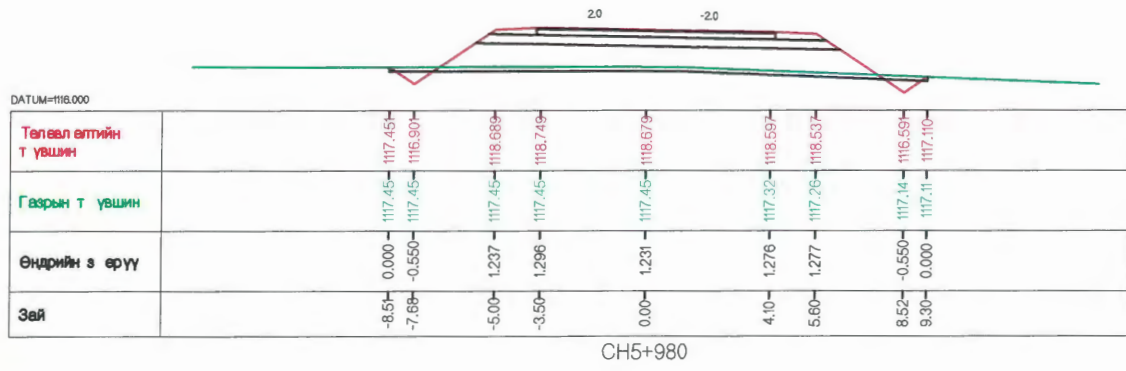

Тоо хэмжээ-м2

Асфальтбетон хучилт h=0.05 м	0.35
Буталсан чулуун суурь h=0.2 м	1.46
Хөлдөлт өс хамгаалах үе h=0.3 м	3.34
Далэнгийн д үүргэлт	11.88
Ужмал	0.00
Хөвөө	0.66
Шуудуу	0.91
Хөрс хуулагт	2.21

Захиалагч:	Гүйцэтгэгч:	"ЧИНГИС ХОТ НОРОВЛИН ЧИГЛЭЛИЙН АВТО ЗАМЫН ТРАССЫН ӨӨРЧЛӨЛТИЙН НАРИЙВЧИЛСАН ЗУРАГ ТӨСӨЛ		ХО
		Захирал:	Т.Мөнхжаргал	Хөндлөн огтлол 1-р хэсэг
Монгол Улс, Улаанбаатар хот, Чингисийн өргөн чөлөө -11, Звсгийн газрын 13 дугаар байр	УБ хот БЗ дүүрэг 25-р хороо 68-17 тоот	Гүйцэтгэсэн:	Д.Ганбат	
ЗАМ ТЭЭВРИЙН ХӨГЖЛИЙН ЯАМ	"Арвай Нутгийн зам" ХХК	Инженер:	Т.Азхүү	
		Шалгасан:	Д.Ганбат	Шифр: 2018/12
				Масштаб M1:250
				Ye шат
				Нийт хуудас
				Хуудасны дугаар
				A3 52 50
				2018 он 11 сар

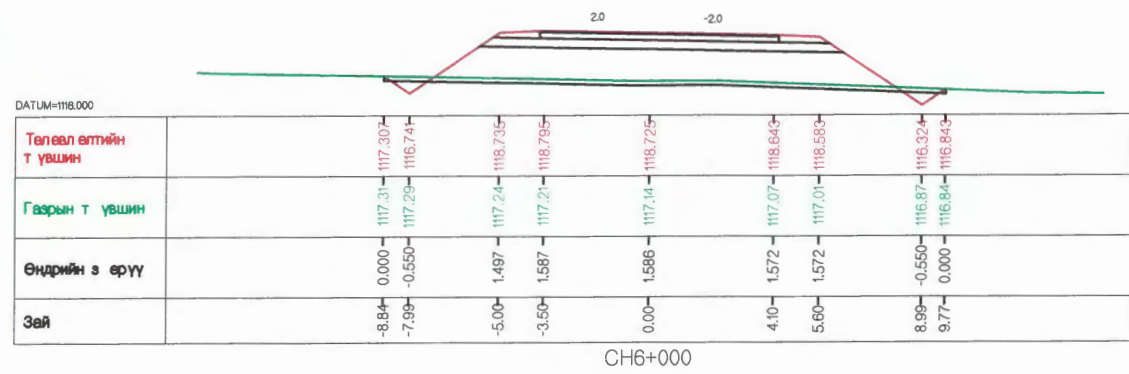

CH6+000

Төлөөл өгтийн т үвшин	117.31	117.30	116.74	118.73	118.72	118.64	118.64	118.32	118.84
Газрын т үвшин	117.31	117.29	117.24	117.21	117.14	117.07	117.01	116.87	116.84
Өндрийн з өрүү	0.00	-0.55	1.49	1.58	1.58	1.57	1.57	-0.55	0.00
Зай	-8.84	-7.99	-5.00	-3.50	0.00	4.10	5.60	8.99	9.77

Тоо хэмжээ-м2

Асфальтбетон хучилт h=0.05 м	0.35
Буталсан чулуун суурь h=0.2 м	1.46
Хөндөлт өөс хамгаалах үе h=0.3 м	3.34
Даленгийн д үүргэлт	16.46
Ухмал	0.00
Хөв өө	0.66
Шуудуу	0.91
Хөрс хуулалт	2.33

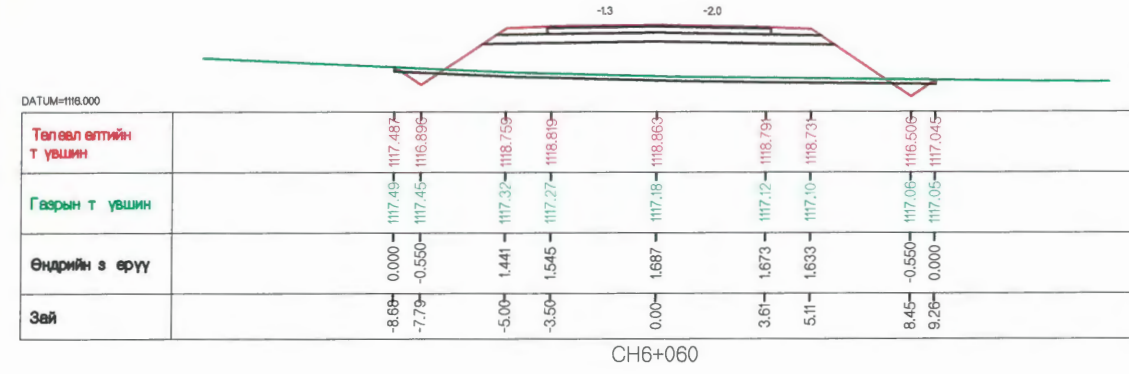

CH6+060

Төлөөл өгтийн т үвшин	117.49	117.48	116.89	118.79	118.69	118.66	118.79	118.79	118.50
Газрын т үвшин	117.49	117.45	117.32	117.27	117.18	117.12	117.10	117.06	117.04
Өндрийн з өрүү	0.00	-0.55	1.44	1.54	1.68	1.67	1.63	-0.55	0.00
Зай	-8.66	-7.79	-5.00	-3.50	0.00	3.61	5.11	8.45	9.26

Тоо хэмжээ-м2

Асфальтбетон хучилт h=0.05 м	0.35
Буталсан чулуун суурь h=0.2 м	1.46
Хөндөлт өөс хамгаалах үе h=0.3 м	3.34
Даленгийн д үүргэлт	16.26
Ухмал	0.00
Хөв өө	0.72
Шуудуу	0.91
Хөрс хуулалт	2.23

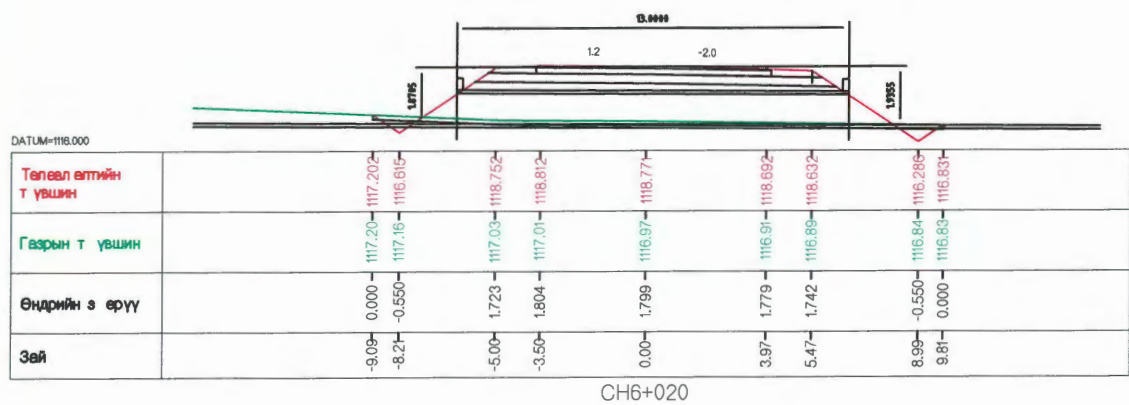

CH6+020

Төлөөл өгтийн т үвшин	117.20	116.61	118.75	118.81	118.77	118.69	118.69	118.28	118.83
Газрын т үвшин	117.20	117.16	117.03	117.01	116.97	116.91	116.89	116.84	116.83
Өндрийн з өрүү	0.00	-0.55	1.72	1.80	1.79	1.77	1.74	-0.55	0.00
Зай	-9.09	-8.21	-5.00	-3.50	0.00	3.97	5.47	8.99	9.81

Тоо хэмжээ-м2

Асфальтбетон хучилт h=0.05 м	0.35
Буталсан чулуун суурь h=0.2 м	1.46
Хөндөлт өөс хамгаалах үе h=0.3 м	3.34
Даленгийн д үүргэлт	19.44
Ухмал	0.00
Хөв өө	0.67
Шуудуу	0.91
Хөрс хуулалт	2.37

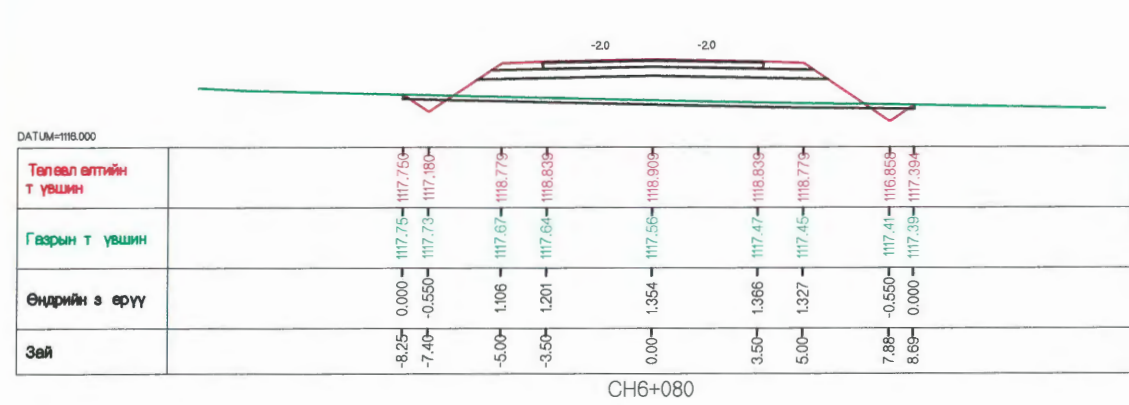

CH6+080

Төлөөл өгтийн т үвшин	117.75	117.75	117.18	118.77	118.83	118.90	118.77	118.85	118.39
Газрын т үвшин	117.75	117.73	117.67	117.64	117.56	117.50	117.45	117.41	117.39
Өндрийн з өрүү	0.00	-0.55	1.10	1.20	1.35	1.36	1.32	-0.55	0.00
Зай	-8.25	-7.40	-5.00	-3.50	0.00	3.50	5.00	7.88	8.69

Тоо хэмжээ-м2

Асфальтбетон хучилт h=0.05 м	0.35
Буталсан чулуун суурь h=0.2 м	1.46
Хөндөлт өөс хамгаалах үе h=0.3 м	3.34
Даленгийн д үүргэлт	11.42
Ухмал	0.00
Хөв өө	0.72
Шуудуу	0.91
Хөрс хуулалт	2.08

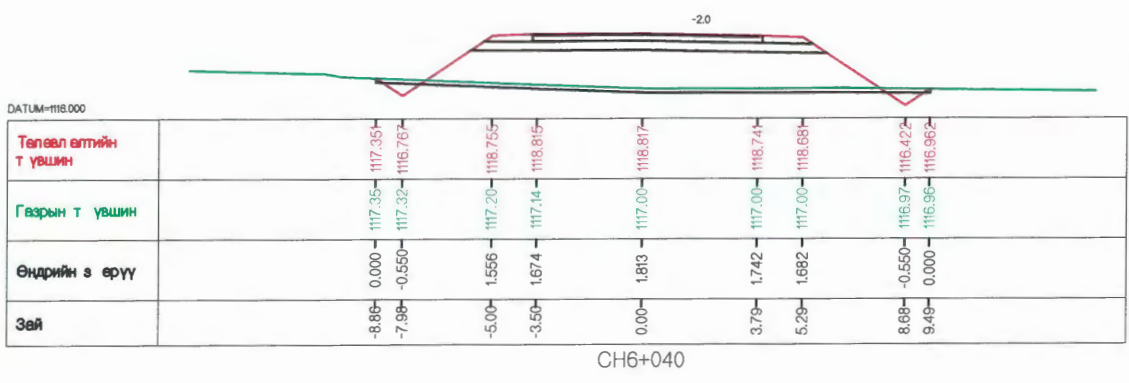

CH6+040

Төлөөл өгтийн т үвшин	117.35	116.76	118.75	118.81	118.81	118.74	118.68	116.42	116.96
Газрын т үвшин	117.35	117.31	117.21	117.14	117.07	117.00	116.93	116.90	116.86
Өндрийн з өрүү	0.00	-0.55	1.56	1.67	1.63	1.74	1.68	-0.55	0.00
Зай	-8.86	-7.99	-5.00	-3.50	0.00	3.76	5.26	8.68	9.46

Тоо хэмжээ-м2

Асфальтбетон хучилт h=0.05 м	0.35
Буталсан чулуун суурь h=0.2 м	1.46
Хөндөлт өөс хамгаалах үе h=0.3 м	3.34
Даленгийн д үүргэлт	18.00
Ухмал	0.00
Хөв өө	0.69
Шуудуу	0.91
Хөрс хуулалт	2.29

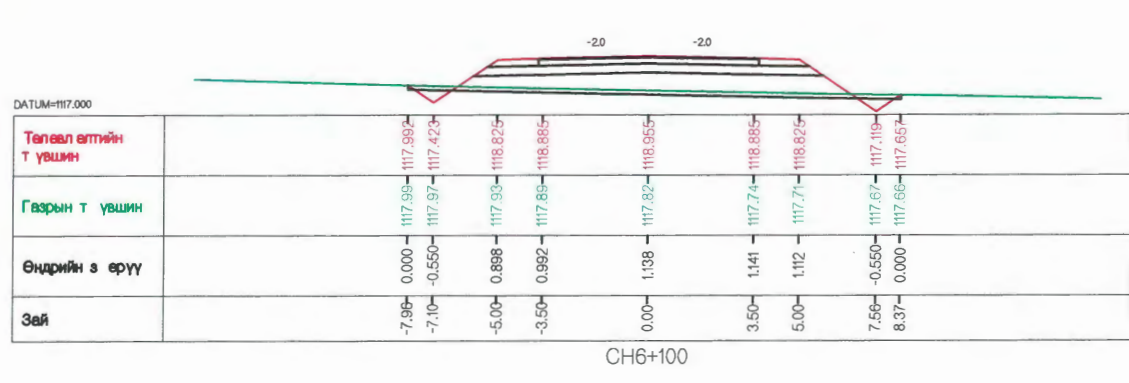

CH6+100

Төлөөл өгтийн т үвшин	117.99	117.42	118.82	118.88	118.95	118.88	118.82	117.19	117.65
Газрын т үвшин	117.99	117.97	117.93	117.85	117.82	117.74	117.71	117.67	117.65
Өндрийн з өрүү	0.00	-0.55	0.89	0.99	1.13	1.14	1.12	-0.55	0.00
Зай	-7.99	-7.10	-5.00	-3.50	0.00	3.50	5.00	7.56	8.37

Тоо хэмжээ-м2

Асфальтбетон хучилт h=0.05 м	0.35
Буталсан чулуун суурь h=0.2 м	1.46
Хөндөлт өөс хамгаалах үе h=0.3 м	3.34
Даленгийн д үүргэлт	8.48
Ухмал	0.00
Хөв өө	0.72
Шуудуу	0.91
Хөрс хуулалт	1.99

Захиалагч:	Гүйцэтгэгч:	"ЧИНГИС ХОТ НОРОВЛИН ЧИГЛЭЛИЙН АВТО ЗАМЫН ТРАССЫН ӨӨРЧЛӨЛТИЙН НАРИЙВЧИЛСАН ЗУРАГ ТӨСӨЛ		ХО	
		Захирал:	Т.Мөнхжаргал	Масштаб M1:250	
Монгол Улс, Улаанбаатар хот, Чингисийн өргөн чөлөө -11, Засгийн газрын 13 дугаар байр	УБ хот 63 дүүрэг 25-р хороо 68-17 тоот	Гүйцэтгэсэн:	Д.Ганбат	Хөндлөн огтлол 1-р хэсэг	Уе шат
ЗАМ ТЭЭВРИЙН ХӨГЖЛИЙН ЯАМ	"Арвай Нутгийн зам" ХХК	Инженер:	Т.Азхүү		Нийт хуудас
		Шалгасан:	Д.Ганбат	Шифр: 2018/12	Хуудасны дугаар
					А3
					52
					51
					2018 он 11 сар

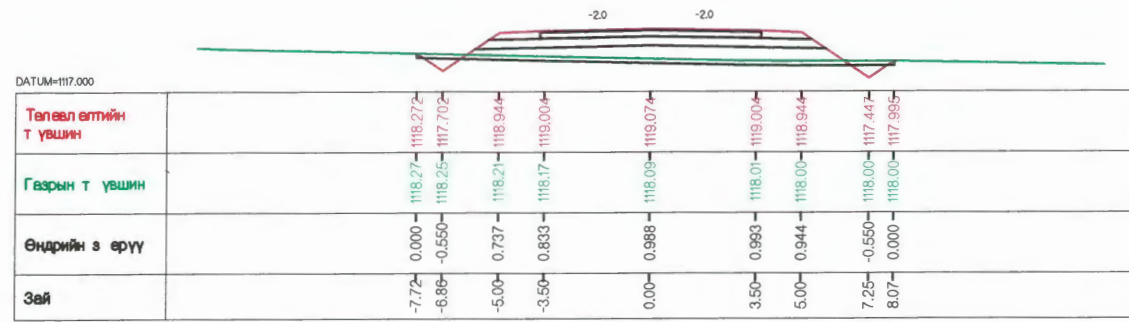

Төлөөл өгтийн т үвшин	118.27	118.272	118.25	117.70	118.94	118.00	119.07	119.00	119.00	118.94	117.44	117.99
Газрын т үвшин	118.27	118.25	118.21	118.17	118.00	118.00	118.00	118.00	118.00	118.00	118.00	118.00
Өндрийн з өрүү	0.000	-0.550	0.737	0.833	0.988	0.988	0.988	0.988	0.988	0.988	-0.550	0.000
Зай	-7.72	-6.85	-5.00	-3.50	0.00	3.50	5.00	7.25	8.07			

CH6+120

Тоо хэмжээ-м2

Асфальтбетон хучилт h=0.05 м	0.35
Буталсан чулуун суурь h=0.2 м	1.46
Хөндөгт өөс хамгаалах үе h=0.3 м	3.34
Даленгийн д үүргэлт	6.39
Ужмал	0.00
Хөвөө	0.72
Шуудуу	0.91
Хөрс хуулалт	1.91

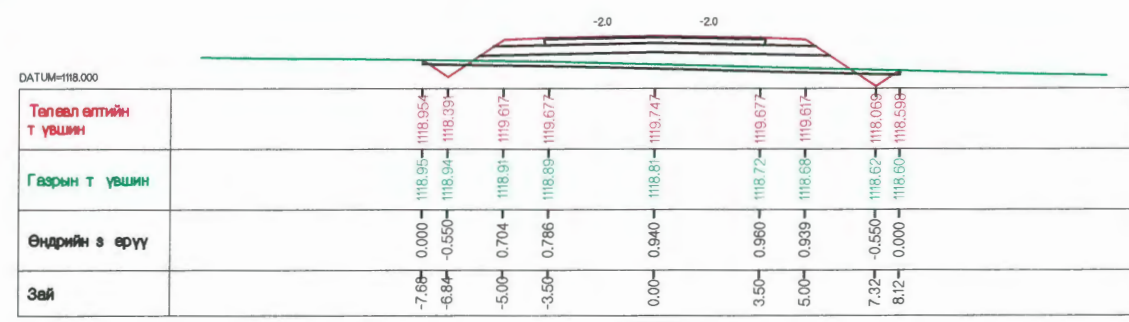

Төлөөл өгтийн т үвшин	118.95	118.954	118.94	118.39	119.67	118.67	119.74	119.67	119.67	118.67	118.59	118.59
Газрын т үвшин	118.95	118.94	118.91	118.89	118.67	118.67	118.67	118.67	118.67	118.67	118.60	118.59
Өндрийн з өрүү	0.000	-0.550	0.704	0.788	0.940	0.940	0.940	0.940	0.940	0.940	-0.550	0.000
Зай	-7.68	-6.84	-5.00	-3.50	0.00	3.50	5.00	7.32	8.12			

CH6+180

Тоо хэмжээ-м2

Асфальтбетон хучилт h=0.05 м	0.35
Буталсан чулуун суурь h=0.2 м	1.46
Хөндөгт өөс хамгаалах үе h=0.3 м	3.34
Даленгийн д үүргэлт	6.96
Ужмал	0.00
Хөвөө	0.72
Шуудуу	0.91
Хөрс хуулалт	1.91

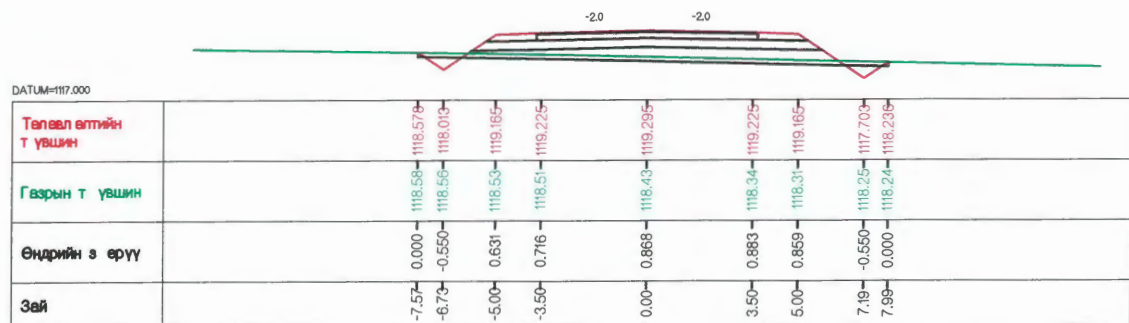

Төлөөл өгтийн т үвшин	118.58	118.576	118.01	119.165	119.225	119.295	119.225	119.165	118.58	117.70	118.23
Газрын т үвшин	118.58	118.56	118.53	118.51	118.43	118.34	118.31	118.165	118.34	118.24	118.23
Өндрийн з өрүү	0.000	-0.550	0.631	0.716	0.868	0.883	0.859	0.868	0.883	-0.550	0.000
Зай	-7.54	-6.74	-5.00	-3.50	0.00	3.50	5.00	7.19	7.99		

CH6+140

Тоо хэмжээ-м2

Асфальтбетон хучилт h=0.05 м	0.35
Буталсан чулуун суурь h=0.2 м	1.46
Хөндөгт өөс хамгаалах үе h=0.3 м	3.34
Даленгийн д үүргэлт	5.02
Ужмал	0.00
Хөвөө	0.72
Шуудуу	0.91
Хөрс хуулалт	1.88

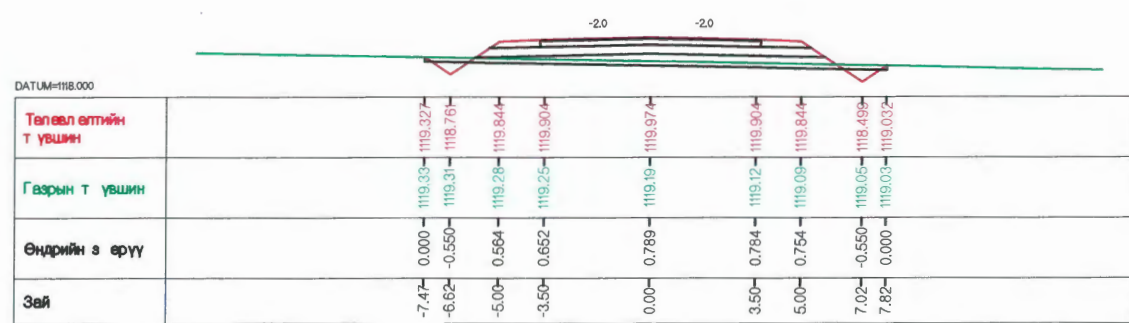

Төлөөл өгтийн т үвшин	119.33	119.327	118.76	119.844	119.904	119.974	119.904	119.844	119.33	119.032	119.032
Газрын т үвшин	119.33	119.31	119.28	119.25	119.19	119.12	119.09	119.084	119.09	119.05	119.032
Өндрийн з өрүү	0.000	-0.550	0.564	0.652	0.789	0.784	0.754	0.754	0.754	-0.550	0.000
Зай	-7.47	-6.62	-5.00	-3.50	0.00	3.50	5.00	7.02	7.82		

CH6+200

Тоо хэмжээ-м2

Асфальтбетон хучилт h=0.05 м	0.35
Буталсан чулуун суурь h=0.2 м	1.46
Хөндөгт өөс хамгаалах үе h=0.3 м	3.34
Даленгийн д үүргэлт	3.97
Ужмал	0.00
Хөвөө	0.72
Шуудуу	0.91
Хөрс хуулалт	1.83

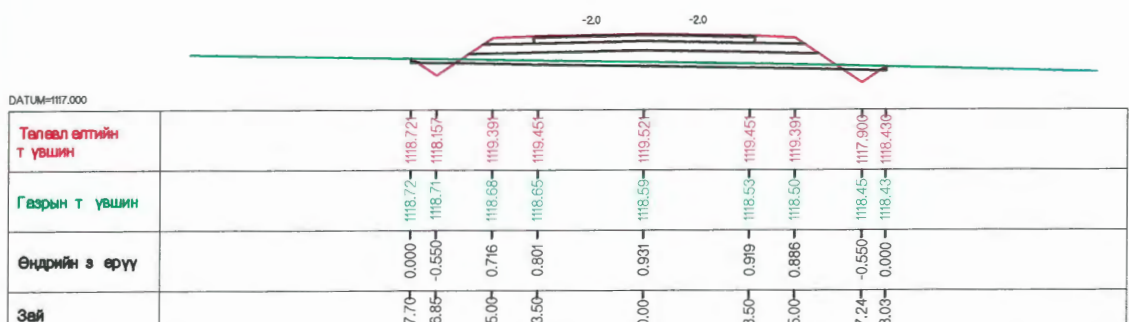

Төлөөл өгтийн т үвшин	118.72	118.72	118.157	119.39	119.465	119.52	119.52	119.39	118.72	117.90	118.43
Газрын т үвшин	118.72	118.71	118.68	118.65	118.59	118.53	118.50	118.39	118.53	118.45	118.43
Өндрийн з өрүү	0.000	-0.550	0.716	0.801	0.931	0.919	0.886	0.886	0.919	-0.550	0.000
Зай	-7.70	-6.85	-5.00	-3.50	0.00	3.50	5.00	7.24	8.03		

CH6+160

Тоо хэмжээ-м2

Асфальтбетон хучилт h=0.05 м	0.35
Буталсан чулуун суурь h=0.2 м	1.46
Хөндөгт өөс хамгаалах үе h=0.3 м	3.34
Даленгийн д үүргэлт	5.77
Ужмал	0.00
Хөвөө	0.72
Шуудуу	0.91
Хөрс хуулалт	1.80

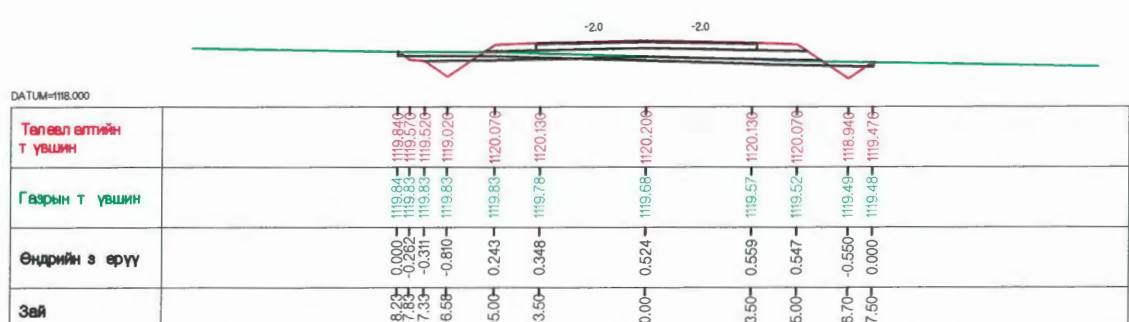

Төлөөл өгтийн т үвшин	119.84	119.844	119.52	119.022	120.07	120.13	120.07	119.022	119.84	119.47	119.47
Газрын т үвшин	119.84	119.83	119.83	119.83	119.78	119.78	119.78	119.78	119.78	119.48	119.47
Өндрийн з өрүү	0.000	-0.31	-0.810	0.243	0.348	0.524	0.559	0.547	0.547	-0.550	0.000
Зай	-9.23	-8.33	-6.56	-5.00	-3.50	0.00	3.50	5.00	6.70	7.50	

CH6+220

Тоо хэмжээ-м2



Асфальтбетон хучилт h=0.05 м	0.35
Буталсан чулуун суурь h=0.2 м	1.46
Хөндөгт өөс хамгаалах үе h=0.3 м	3.34
Даленгийн д үүргэлт	0.00
Ужмал	0.28
Хөвөө	0.72
Шуудуу	0.84
Хөрс хуулалт	2.11

Захиалагч:	Гүйцэтгэгч:	"ЧИНГИС ХОТ НОРОВЛИН ЧИГЛЭЛИЙН АВТО ЗАМЫН ТРАССЫН ӨӨРЧЛӨЛТИЙН НАРИЙВЧИЛСАН ЗУРАГ ТӨСӨЛ			ХО
		Захирал:	Т.Мөнхжаргал		Хөндлөн огтлол 1-р хэсэг
Монгол Улс, Улаанбаатар хот, Чингисийн өргөн чөлөө -11, Засгийн газрын 13 дугаар байр	УБ хот БЗ дүүрэг 25-р хороо 68-17 тоот	Гүйцэтгэсэн:	Д.Ганбат		
ЗАМ ТЭЭВРИЙН ХӨГЖЛИЙН ЯАМ	"Арвай Нутгийн зам" ХХК	Инженер:	Т.Азхүү		
		Шалгасан:	Д.Ганбат		
					Масштаб M1:250
					Үе шат
					Нийт хуудас
					Хуудасны дугаар
					A3 52 52
					Шифр: 2018/12
					2018 он 11 сар

ХИЙМЭЛ БАЙГУУЛАМЖ

Хур борооны үерийн усны зарцуулга

Замын урт	№	ПИКЕД	Хоолойн байршилын координат		Ус хураах талбай F (km ²)	Жалгын урт L (km)	Хажуу бэлийн дундаж урт Lxб (km)	Үндсэн жалгын дундаж хэвгий Jг (%)	Хажуу бэлийн дундаж хэвгий Jхб (%)	1%-ийн хангамжтай хур борооны үерийн хамгийн их тунадас, мм Н1% (mm)	Үерийн урсацын коэффициент φ	Нуур, намалшлын коэффициент δ	Гольдрилын барзгаржилтын коэффициент kr	Хажуу бэлийн барзгаржилтийн коэффициент nxб	1%-ийн хангамжаас шилжүүлэх коэффициент p%	Гольдролын хэлбэр зүйн тодорхойлолт Φ_r	Хажуу бэлийн хэлбэр зүйн тодорхойлолт $\Phi_{хб}$	Хажуу бэлээр ус урсан орж ирэх хугацаа txб	Үерийн их урсацын модуль q1% In/c km ² /	P=1%-ийн хангамжтай хур борооны үерийн хамгийн их зарцуулга Q1% (м3/с)	P=2%-ийн хангамжтай хур борооны үерийн хамгийн их зарцуулга Q2% (м3/с)	P=5%-ийн хангамжтай хур борооны үерийн хамгийн их зарцуулга Q5% (м3/с)	ХООЛОЙН СОНГОЛТ
			X	Y																			
6.25 км	1	0+300	510075.07	5290309.98	0.51	1.29	0.22	6.70	13.10	100	0.12	0.5	9	0.25	0.87	13.601429	8.982	105	0.024	0.073	0.065	0.051	1m
	2	0+400	510087.21	5290409.20	24.60	10.70	1.68	1.90	8.60	100	0.12	0.5	9	0.25	0.87	150.95885	27.638	105	0.024	3.542	3.117	2.444	1.5 хос
	3	1+840	510907.95	5291561.63	0.23	0.84	0.19	5.70	7.40	100	0.12	0.5	9	0.35	0.87	12.658459	6.911	105	0.024	0.033	0.029	0.023	1m
	4	2+040	511052.76	5291699.58	0.26	0.95	0.12	3.50	0.10	100	0.12	0.5	9	0.35	0.87	22.787631	15.865	105	0.024	0.037	0.033	0.026	1m
	5	3+020	511775.63	5292357.54	0.15	0.52	0.15	1.90	0.10	100	0.12	0.5	9	0.35	0.87	26.001176	17.783	105	0.024	0.022	0.019	0.015	1m
	6	4+240	512359.96	5293417.31	0.36	0.75	0.36	4.00	0.90	100	0.12	0.5	9	0.35	0.87	14.469932	16.156	105	0.024	0.052	0.046	0.036	1m
	7	6+020	513379.30	5294852.32	0.99	0.88	0.84	4.10	4.70	100	0.12	0.5	9	0.35	0.87	12.816341	16.206	105	0.024	0.143	0.125	0.098	1m

Захиалагч:	Гүйцэтгэгч:	"ЧИНГИС ХОТ НОРОВЛИН ЧИГЛЭЛИЙН АВТО ЗАМЫН ТРАССЫН ӨӨРЧЛӨЛТИЙН НАРИЙВЧИЛСАН ЗУРАГ ТӨСӨЛ		ХБ	
		Захирал:	Т.Мөнхжаргал		Бэрх тосгон дундуур дайран өнгөрөх 6,2 км авто замын ус зайлуулах хиймэл байгууламжын усны тооцоо
Монгол Улс, Улаанбаатар хот, Чингисийн өргөн чөлөө -11, Засгийн газрын 13 дугаар байр	УБ хот 53 дүүрэг 25-р хороо 68-17 тоот	Гүйцэтгэгсэн:	Д.Ганбат		
ЗАМ ТЭЭВРИЙН ХӨГЖЛИЙН ЯАМ	"Арвай Нутгийн зам" ХХК	Инженер:	Т.Азхүү		
		Шалгасан:	Д.Ганбат	Шифр: 2018/12	Масштаб М1:250 Үе шат А3, Б, хуудас 28, Хуудас 1 2018 он 11 сар

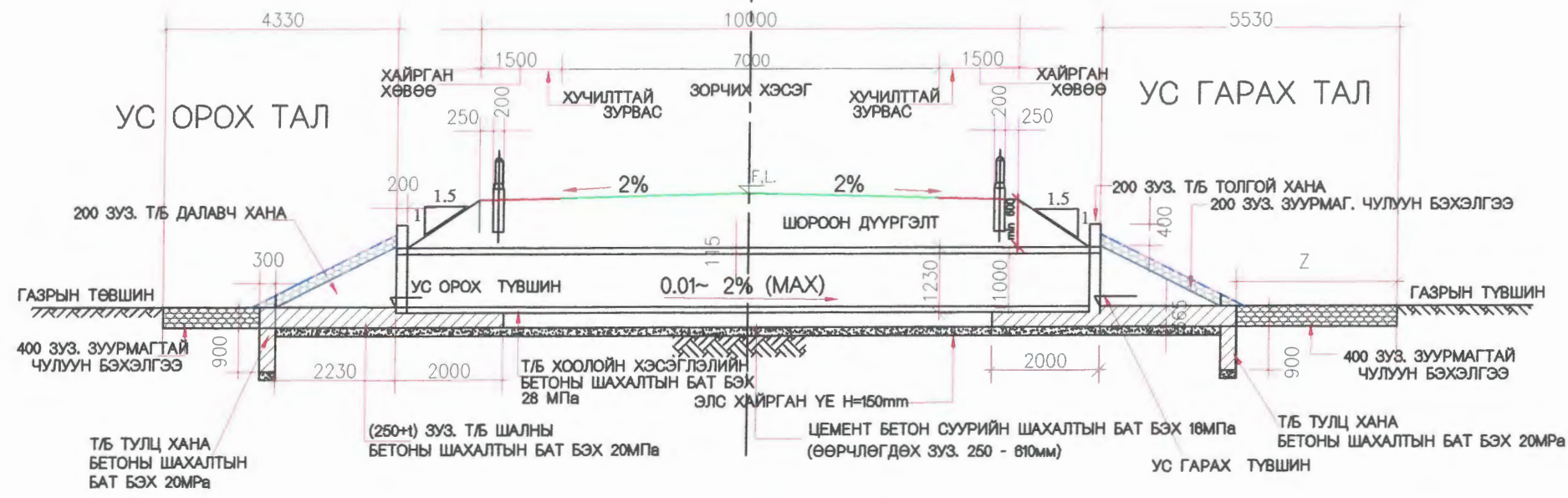

ОГТЛОЛ А-А

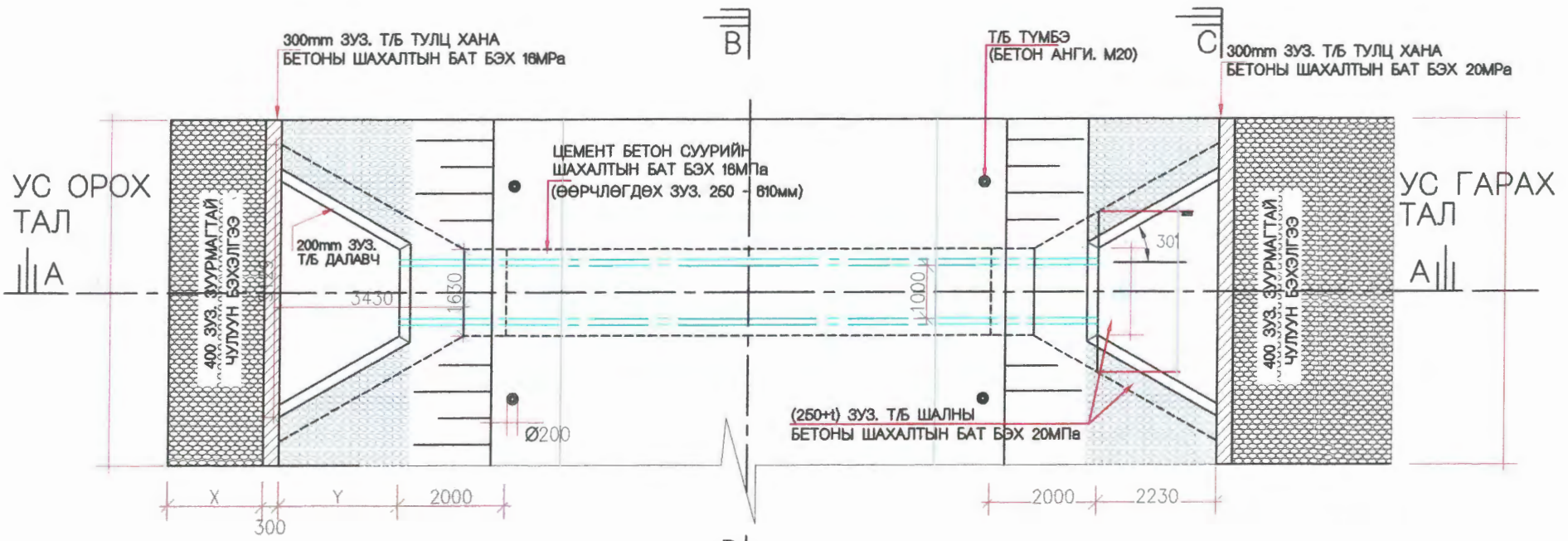

ПЛАН



Детал-А

- Тэмдэглэл:**
- ХЭРЭВ ӨӨРӨӨ ЗААГААГҮЙ БОЛ БҮХ ХЭМЖЭЭГ мм-ээр өгөв. ЯМАР НЭГ ХЭМЖЭЭГ МАСШТАБЛАН АВЧ ҮЛ БОЛНО. ЗӨВХӨН ЗУРАГТ ЗААСАН ХЭМЖЭЭГ БАРИМТАЛНА.
 - ХООЛОЙНЫ ТОЛГОЙ, ДАЛАВЧ, ШАЛ, ТУЛЦ ХАНАНЫ БЕТОН НЬ ОРЦЫН НОРМЫН ДАГУУ 28 ХОНОГИЙН ДАРААХ ЦИЛИНДРИЙН БАТ БЭХ 20 МПА-С ДООШГУЙ БАЙНА.
 - ХООЛОЙНЫ ТОЛГОЙ, ДАЛАВЧ, ТУЛЦ ХАНА, ШАЛАНД ОРОХ АРМАТУРЫН ТӨМӨР НЬ ӨНДӨР БАТ БЭХТЭЙ (80 МАРК), АЛЬ АЛЬ ТАЛДАА БОСОО БОЛОН ХЭВТЭЭ ЧИГЛЭЛД ХООРОНДОО 160 ММ ЗАЙТАЙ 10 ММ-ИЙН АРМАТУР БАЙНА.
 - ТӨМӨРБЕТОН ХООЛОЙНЫ БЕТОН НЬ ОРЦЫН НОРМЫН ДАГУУ 28 ХОНОГИЙН ДАРААХ ЦИЛИНДРИЙН ШАХАЛТЫН БАТ БЭХ 28 МПА-С ДООШГУЙ БАЙНА.
 - УГСАРМАЛ ТӨМӨР БЕТОН ХООЛОЙ НЬ IV-р ЗЭРГИЙН, ААНТО М170 ШААРДЛАГЫГ ХАНГАСАН БАЙНА.
 - ХООЛОЙНЫ ДАГУУ НАЛУУ 1:1000-С БАГАГУЙ БАЙНА.
 - ТӨМӨР БЕТОН ХООЛОЙНЫ АРМАТУРЫН ХАМГААЛАЛТЫН ҮЕ БЕТОНЫ ЗУЗААН НЬ 25 ММ БАЙНА.
 - ХООЛОЙНЫ ОРОХ ГАРАХ ТАЛЫН ТОЛГОЙ, ДАЛАВЧНЫ 2 ТАЛД 150 ММ ЗУЗААНТАЙ ЧУЛУУН БЭХЭЛГЭЭГ 75 ММ ЗУЗААНТАЙ ШҮҮРҮҮЛЭГЧ БҮХИЙ ҮЕН ДЭЭР ХИЙЖ ӨГНӨ.

ТОВЧЛОЛУУД:
 C.D.S.T.R. - ХИЙМЭЛ БАЙГУУЛАМЖ
 F.L. - ЗАМЫН ТӨЛӨВЛӨЛТИЙН ӨНДӨР / ТЭНХЛЭГ ДЭЭР /
 GRADE M-12 - 12MPa (28 ХОНОГЫН ЦИЛИНДРИЙН ШАХАЛТЫН БАТ БЭ)
 GRADE M-20 - 20MPa (28 ХОНОГЫН ЦИЛИНДРИЙН ШАХАЛТЫН БАТ БЭ)
 GRADE M-28 - 28MPa (28 ХОНОГЫН ЦИЛИНДРИЙН ШАХАЛТЫН БАТ БЭ)

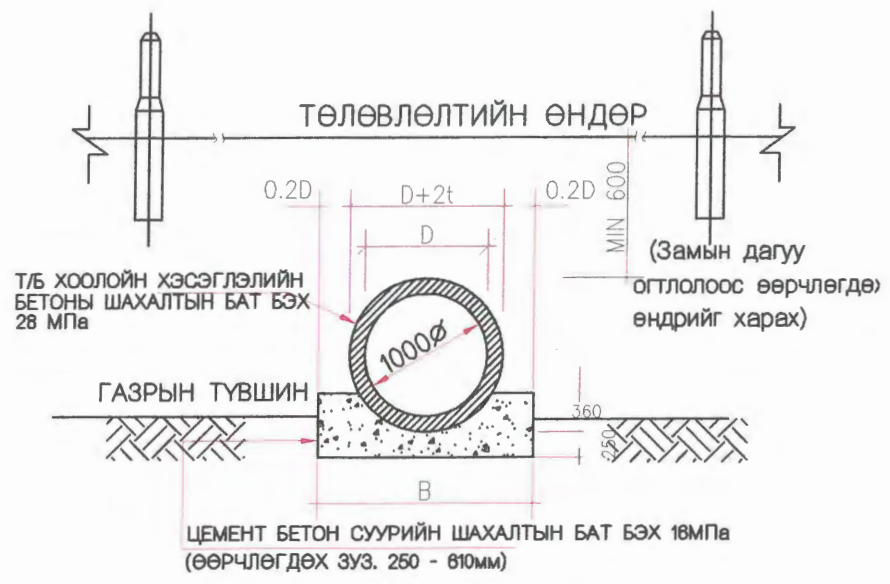

Огтлол В-В

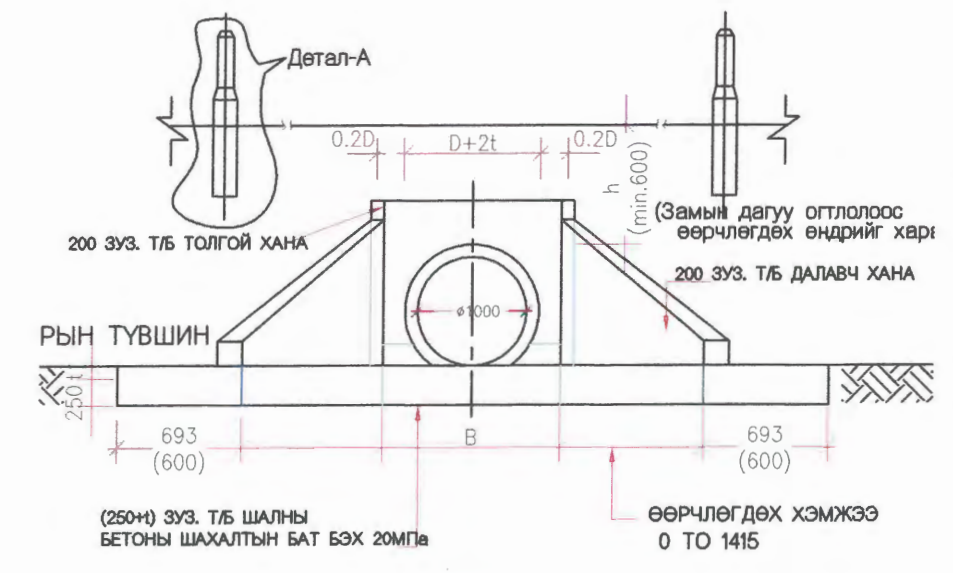

Огтлол С-С

DIA (m)	t (mm)	X (mm)	Y (mm)	Z (mm)	L (mm)	B(mm)
1.0	115	1800	2230	3000	6500	1630

ХООЛОЙН БАЙРЛАЛ

No	Хоолойн байрлал	Хоолойн дугаар	Диаметр	Төлөвлөгдсөн түвшин А	Ус орох өмсрын түвшин В	Ус гарах өмсрын түвшин С	Хоолойн налуу l	Хоолойн урт L
Unit	km	№	м	м	м	м	%	м
1	ПК 0+300	1	1.0	1113.339	1111.429	1111.401	0.2	14
2	ПК 1+840	3	1.0	1148.509	1146.866	1146.842	0.2	12
3	ПК 2+040	4	1.0	1149.245	1147.325	1147.299	0.2	13
4	ПК 3+020	5	1.0	1151.291	1149.827	1149.803	0.2	12
5	ПК 4+240	6	1.0	1133.237	1131.594	1131.570	0.2	12
6	ПК 6+020	7	1.0	1118.771	1116.900	1116.835	0.5	13

Захиалагч:	Гүйцэтгэгч:	"ЧИНГИС ХОТ НОРОВЛИН ЧИГЛЭЛИЙН АВТО ЗАМЫН ТРАССЫН ӨӨРЧЛӨЛТИЙН НАРИЙВЧИЛСАН ЗУРАГ ТӨСӨЛ		ХБ
		Захирал:	Т.Мөнхжаргал	
Монгол Улс, Улаанбаатар хот, Чингисийн өргөн чөлөө -11, Засгийн газрын 13 дугаар байр	УБ хот БЗ дугаар 25-р хороо 68-17 тоот	Гүйцэтгэсэн:	Д.Ганбат	Масштаб M1:250
ЗАМ ТЗЭВРИЙН ХӨГЖЛИЙН ЯАМ	"Арвай Нутгийн зам" ХХК	Инженер:	Т.Азхүү	Үе шат Б, хуудас
		Шалгасан:	Д.Ганбат	А3 28
				Хуудас 2
			Шифр: 2018/12	2018 он 11 сар

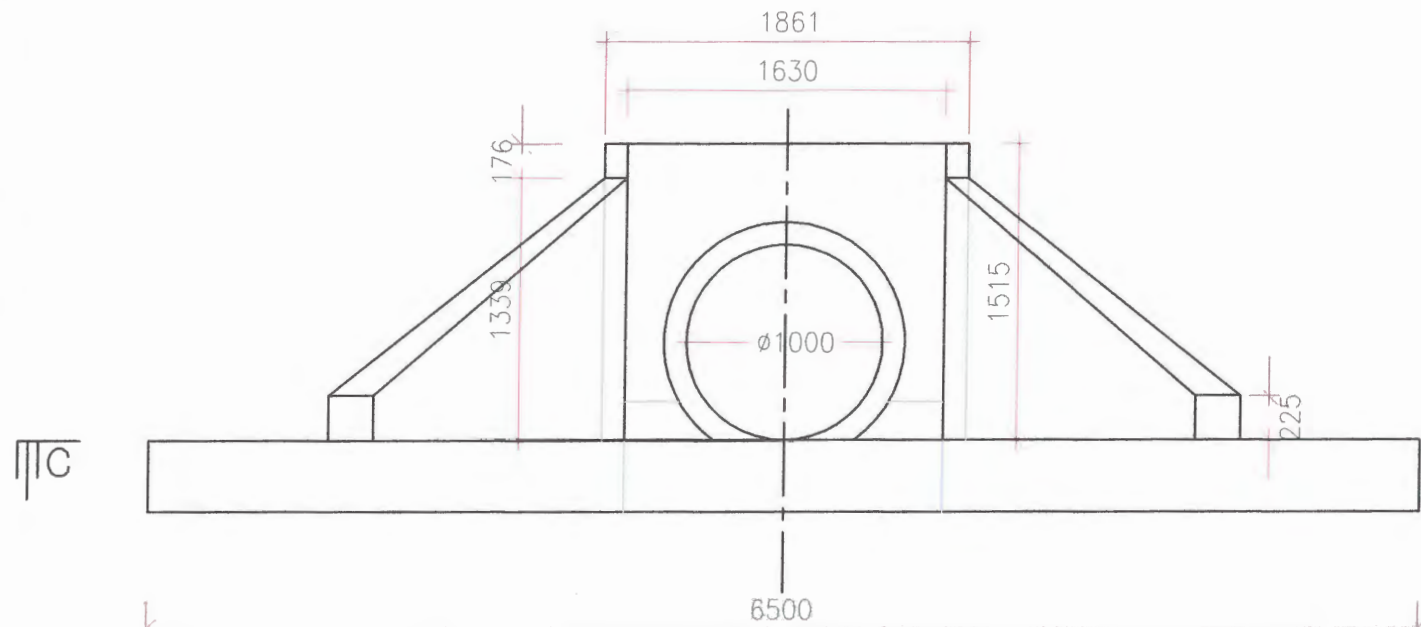

ОГТЛОЛ С-С

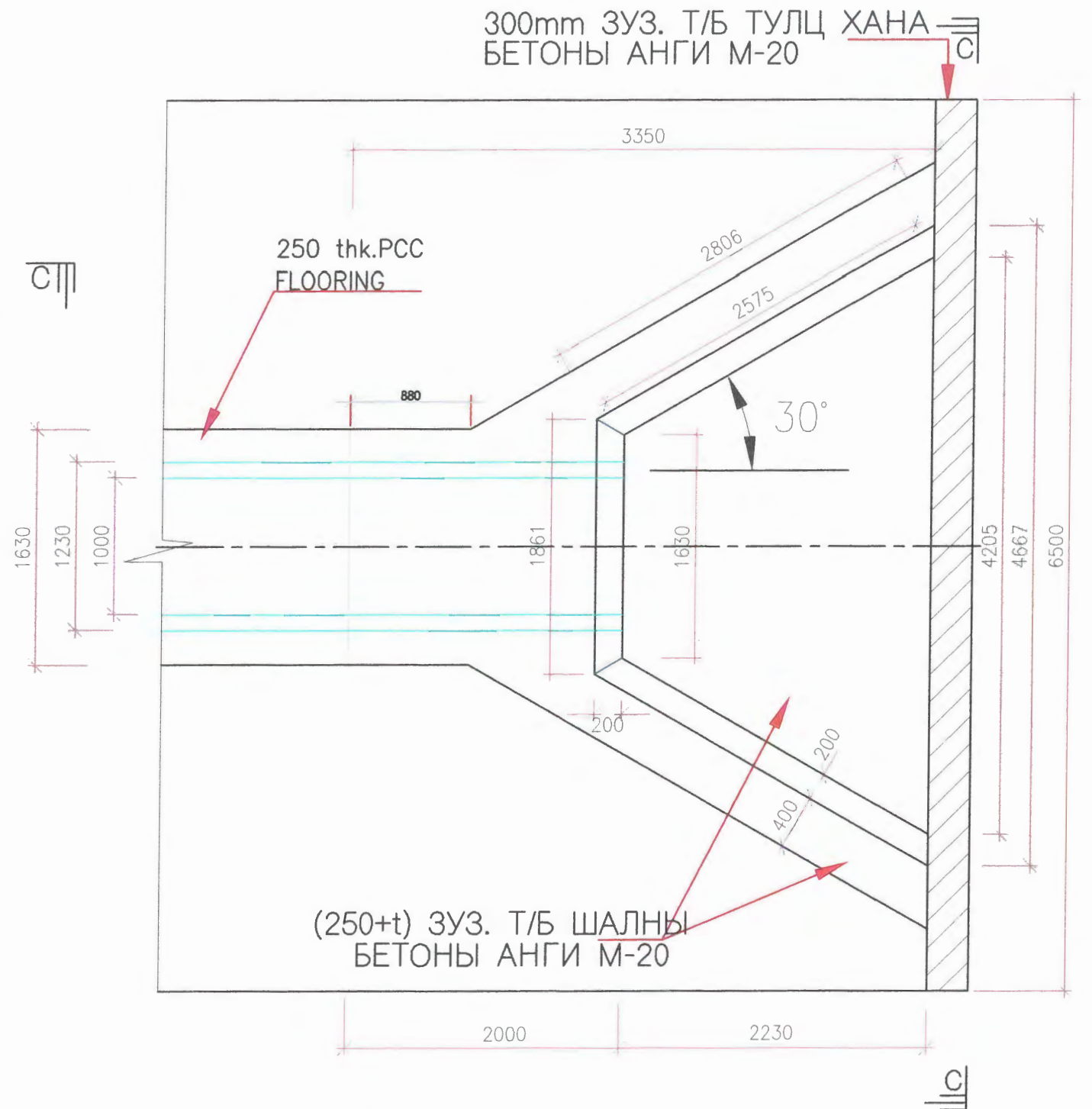

Т/Б ШАЛ, ТУЛЦ ХАНА, СУУРИЙН ДЭВСГЭР ЗУРАГ

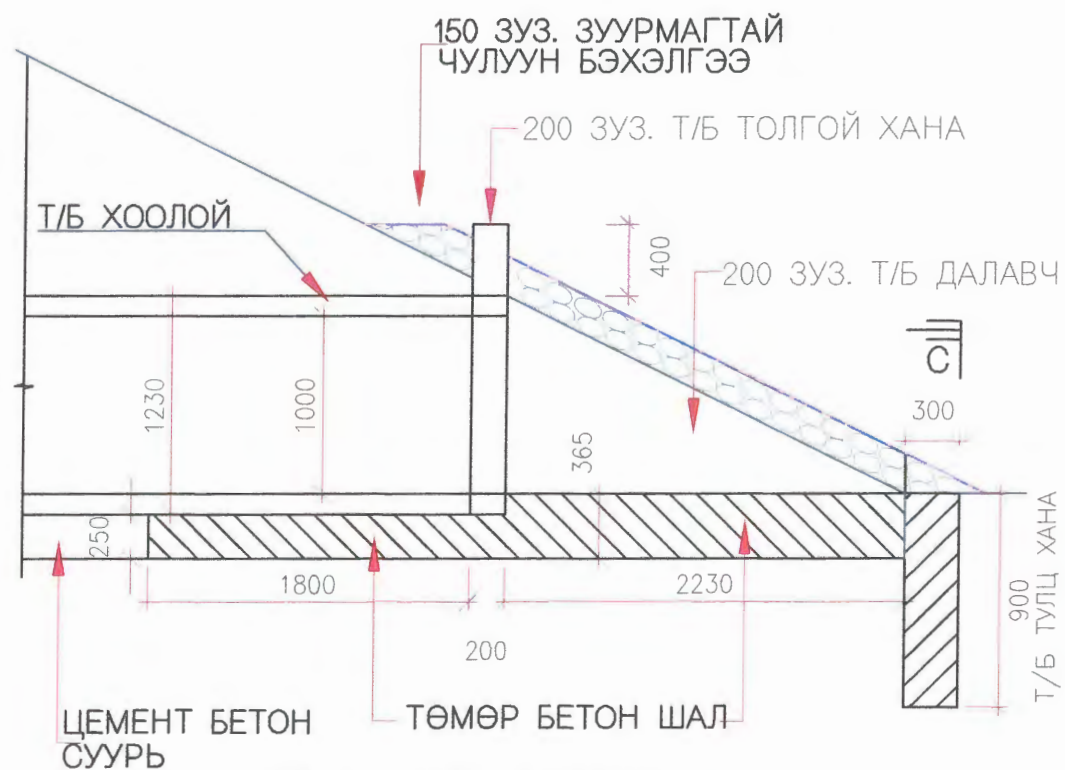

ХИЙЦҮҮДИЙН ХЭМЖЭЭ
Т/Б ТОЛГОЙ, ДАЛАВЧ, ШАЛ, ТУЛЦ ХАНА

Захиалагч:	Гүйцэтгэгч:	"ЧИНГИС ХОТ НОРОВЛИН ЧИГЛЭЛИЙН АВТО ЗАМЫН ТРАССЫН ӨӨРЧЛӨЛТИЙН НАРИЙВЧИЛСАН ЗУРАГ ТӨСӨЛ		ХБ
 Монгол Улс, Улаанбаатар хот, Чингисийн өргөн чөлөө -1, Засгийн газрын 13 дугаар байр	 УБ хот 53 дугаар 25-р хороо 58-17 тоот	Захирал:	Т.Мөнхжаргал	Масштаб М1:250
		Гүйцэтгэсэн:	Д.Ганбат	Үе шат Б, хуудас Хуудас
		Инженер:	Т.Азхүү	А3 28 3
ЗАМ ТЭЭВРИЙН ХӨГЖЛИЙН ЯАМ	"Арвай Нутгийн зөв" ХХК	Шалгасан:	Д.Ганбат	Шифр: 2018/12
			толгой далавч	2018 он 11 сар

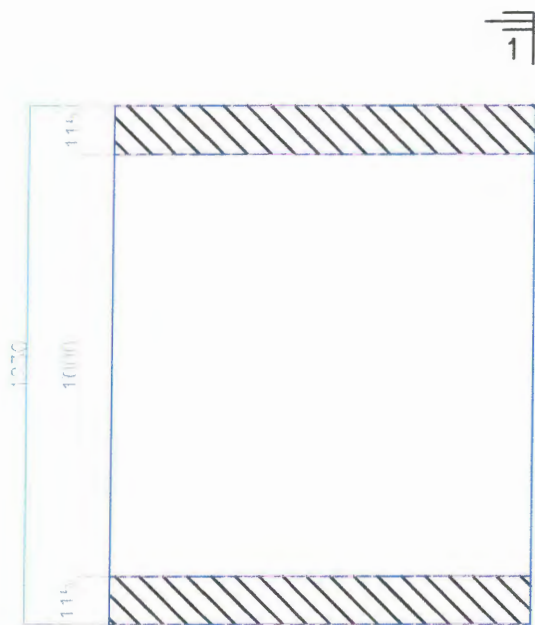

ПЛАН

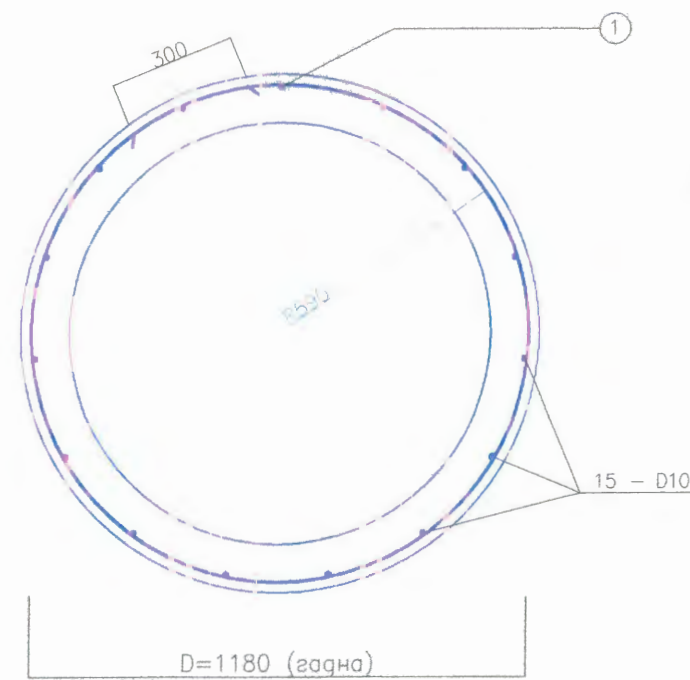

ДАВХАР АРМАТУРЫН ТОР

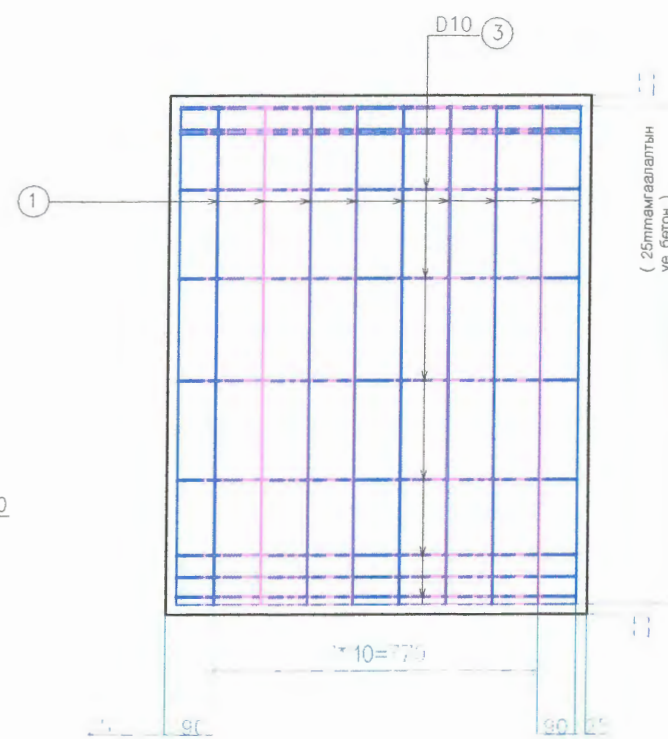

ГАДНА ТАЛЫН ТОР

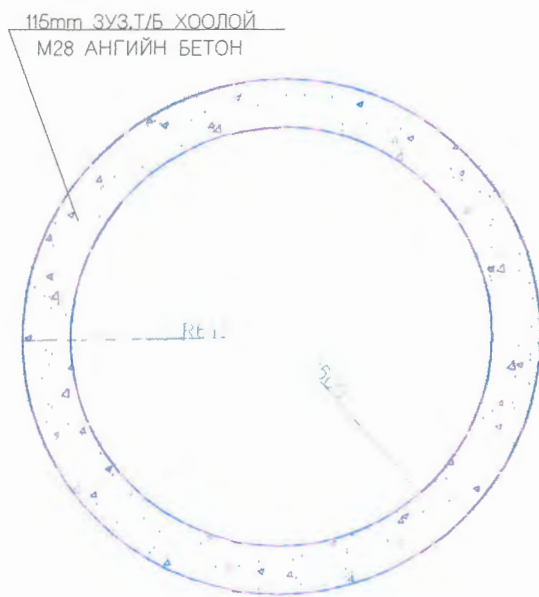
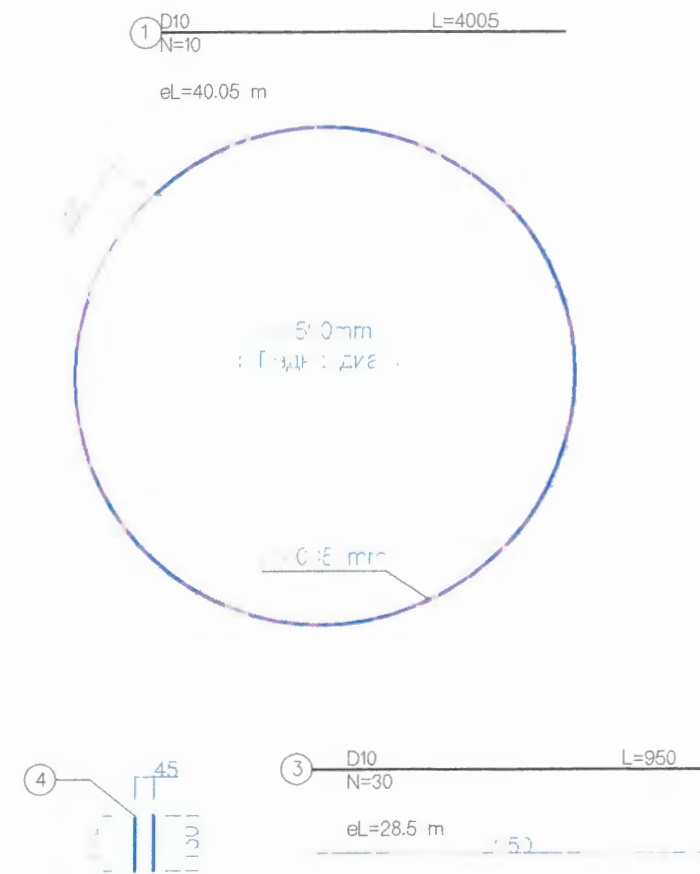

ОГТЛОЛ 1-1

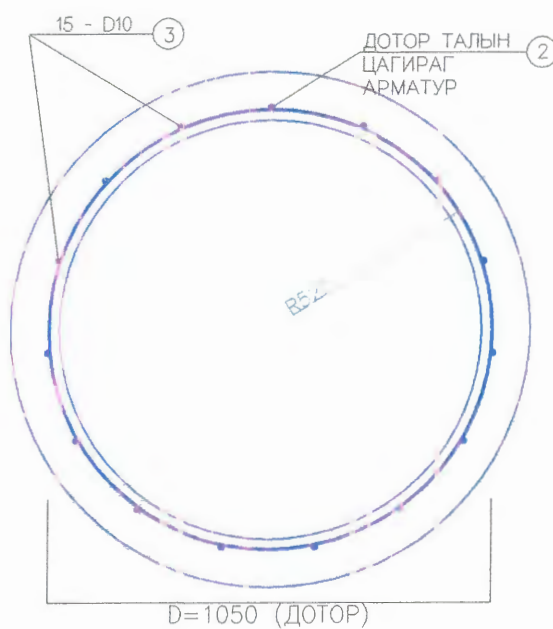

ДАВХАР АРМАТУРЫН ТОР

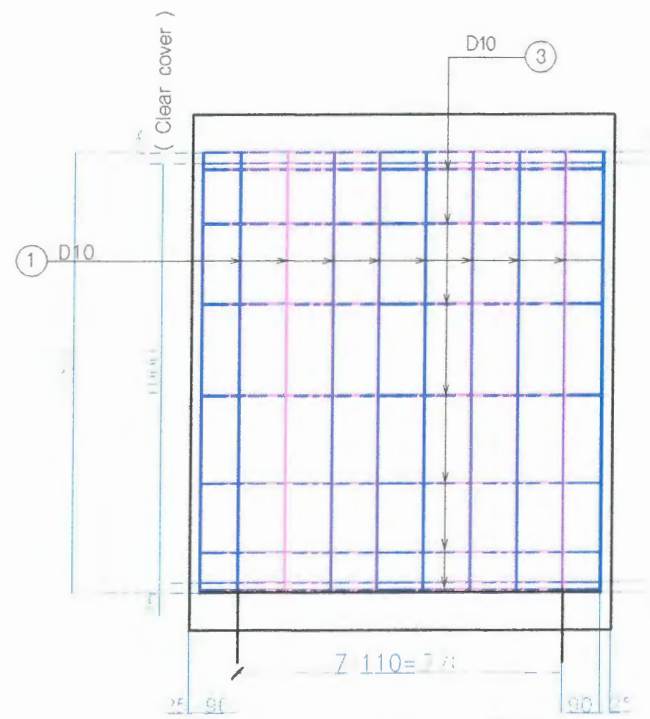

ДОТОР ТАЛЫН ТОР

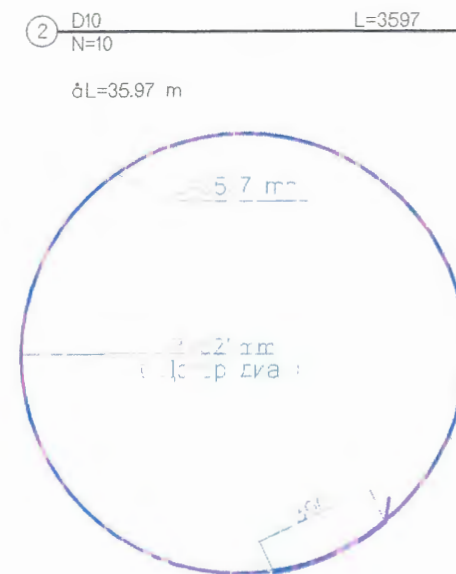

ЦАГИРАГ АРМАТУР

Захиалагч:	Гүйцэтгэгч:	"ЧИНГИС ХОТ НОРОВЛИН ЧИГЛЭЛИЙН АВТО ЗАМЫН ТРАССЫН ӨӨРЧЛӨЛТИЙН НАРИЙВЧИЛСАН ЗУРАГ ТӨСӨЛ			ХБ	
		Захирал:	Т.Мөнхжаргал	хоолойн хэсэглэлийн АРМАТУРЧЛАЛ	Масштаб М1:250	
Монгол Улс, Улаанбаатар хот, Чингисийн өргөн чөлөө -11, Засгийн газрын 13 дугаар байр	УБ хот 53 дүрэг 25-р хороо 88-17 тоот	Гүйцэтгэсэн:	Д.Ганбат		Үе шат	Б, хуудас
ЗАМ ТЭЭВРИЙН ХӨГЖЛИЙН ЯАМ	"Арвэй Нуртийн зам" ХХК	Инженер:	Т.Азхүү		А3	28
		Шалгасан:	Д.Ганбат	Шифр: 2018/12	Хуудас	4
					2018 он 11 сар	

ДЕТАЛЬ-А

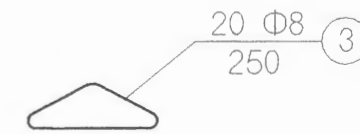
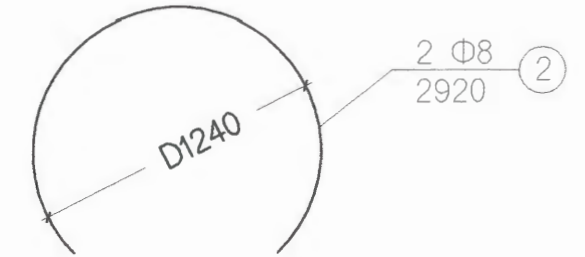
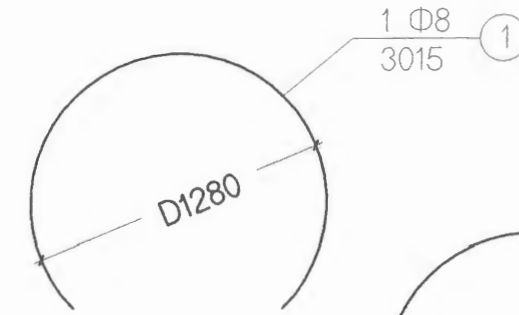
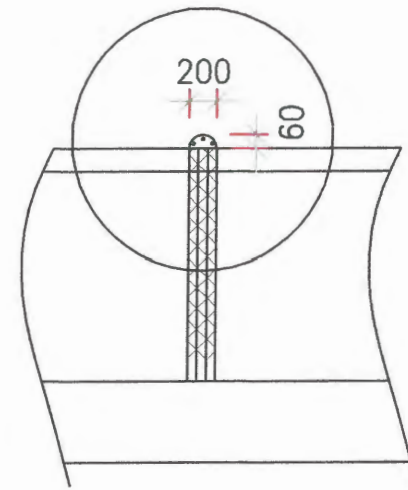
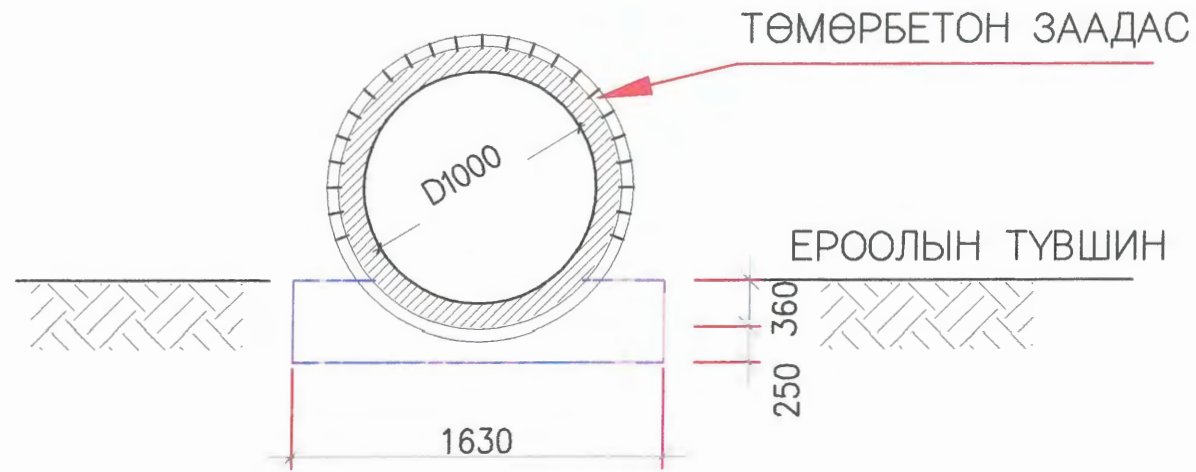

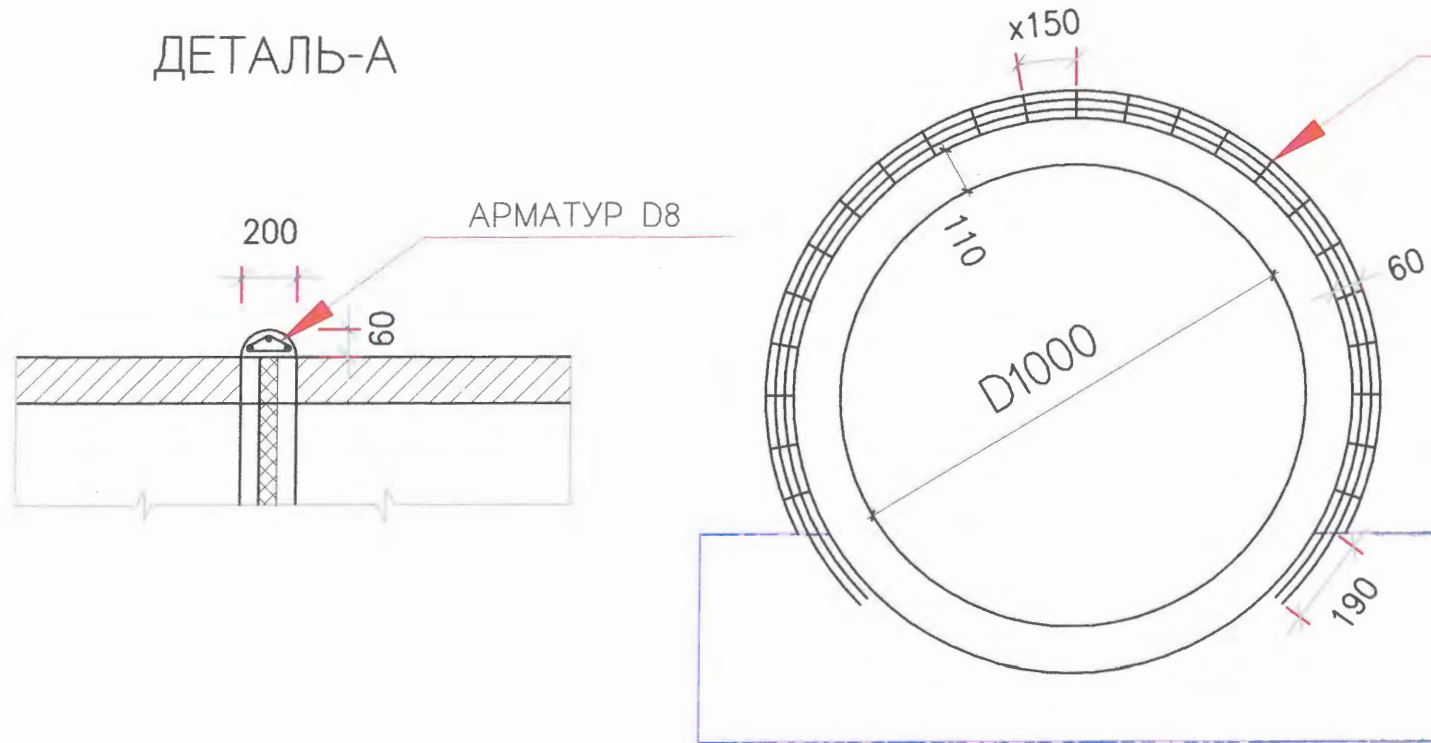

ДЕТАЛЬ-А



АРМАТУР3 D8

МАТЕРИАЛЫН ХҮСНЭГТ

Шилбэ №	Диаметр (мм)	Нэгж урт (мм)	Тоо ширхэг	Нийт урт (м)	Нэгж жин (кг/м)	Нийт жин (кг)	Бетон / B15 / (м3)
1	8	3015	1	3.02	0.394	5.46	0.02
2		2920	2	5.84			
3		250	20	5.0			
Нийт				13.86			
Боох утас 0,5%						0.03	
Нийт						5.49	

Захиалагч:  Монгол Улс, Улаанбаатар хот, Чингисийн өргөн чөлөө -и, Зөвгийн газрын 13 дугаар байр	Гүйцэтгэгч:  УБ хот 53 дүүрэг 25-р хороо 68-17 тоот "Арвуй Нутгийн зам" ХХК	"ЧИНГИС ХОТ НОРОВЛИН ЧИГЛЭЛИЙН АВТО ЗАМЫН ТРАССЫН ӨӨРЧЛӨЛТИЙН НАРИЙВЧИЛСАН ЗУРАГ ТӨСӨЛ	ХБ
Захирал: Т.Мөнхжаргал	Гүйцэтгэсэн: Д.Ганбат	Инженер: Т.Азхүү	Масштаб M1:250
Шалгасан: Д.Ганбат	Шифр: 2018/12	хоолойн заадасны АРМАТУРЧЛАЛ	Үе шат Б, хуудас Хуудас А3 28 5
			2018 он 11 сар

АРМАТУРЫН ТҮҮВЭР

Хоолойн хийц: 1.0 диа х 1 (Толгой, далавч / шал бетоны арматурчлал)

Элементэд байрлуулах хэсгийн нэр	Арматурын тэмдэглэгэе	төрөл ба хэмжээ	Элементийн тоо	Тус бүрд байгаа арматур тоо, [ш.И]	Нэг байгууламж орох нийт тоо	арматур тус бүрийн урт	Арматурын матах схем ба код	A *	B *	C *	D *	Материал 1 у/м жин	Нэг хоолойд орох жин	Нийт хоолойнд орох жин	
		(mm)	1 байгууламж орох					mm	mm	mm	mm	kg	kg	6	
Тулц хана	C1	10	2	43	86	2760	51		1100	200	160		0.617	146.45	
Тулц хана	C2	10	2	14	28	6400	00		6400				0.617	110.57	
Шалны арматурчлал дээд үед орох (хоолойн доод хэсэгт орох)	F1	10	2	4	8	1580	00		1580				0.617	7.80	
Шалны арматурчлал дээд үед орох (хоолойн доод хэсэгт орох)	F1	10	2	4	8	1580	00		1580				0.617	7.80	
Шалны арматурчлал /дээд ба доод үед/	F1	10	2	2	4	1707	00		1707				0.617	4.21	
Шалны арматурчлал /дээд ба доод үед/	F1	10	2	2	4	1880	00		1880				0.617	4.64	
Шалны арматурчлал /дээд ба доод үед/	F1	10	2	2	4	2053	00		2053				0.617	5.07	
Шалны арматурчлал /дээд ба доод үед/	F1	10	2	2	4	2227	00		2227				0.617	5.50	
Шалны арматурчлал /дээд ба доод үед/	F1	10	2	2	4	2401	00		2401				0.617	5.93	
Шалны арматурчлал /дээд ба доод үед/	F1	10	2	2	4	2575	00		2575				0.617	6.36	
Шалны арматурчлал /дээд ба доод үед/	F1	10	2	2	4	2749	00		2749				0.617	6.78	
Шалны арматурчлал /дээд ба доод үед/	F1	10	2	2	4	2923	00		2923				0.617	7.21	
Шалны арматурчлал /дээд ба доод үед/	F1	10	2	2	4	3097	00		3097				0.617	7.64	
Шалны арматурчлал /дээд ба доод үед/	F1	10	2	2	4	3271	00		3271				0.617	8.07	
Шалны арматурчлал /дээд ба доод үед/	F1	10	2	2	4	3445	00		3445				0.617	8.50	
Шалны арматурчлал /дээд ба доод үед/	F1	10	2	2	4	3619	00		3619				0.617	8.93	
Шалны арматурчлал /дээд ба доод үед/	F1	10	2	2	4	3793	00		3793				0.617	9.36	
Шалны арматурчлал /дээд ба доод үед/	F1	10	2	2	4	3967	00		3967				0.617	9.79	
Шалны арматурчлал /дээд ба доод үед/	F1	10	2	2	4	4141	00		4141				0.617	10.22	
Шалны арматурчлал /дээд ба доод үед/	F1	10	2	2	4	4315	00		4315				0.617	10.65	
Шалны арматурчлал /дээд ба доод үед/	F1	10	2	2	4	4489	00		4489				0.617	11.08	
Шалны арматурчлал /дээд ба доод үед/	F1	10	2	2	4	4663	00		4663				0.617	11.51	
Шалны арматурчлал /дээд ба доод үед/	F1	10	2	2	4	4837	00		4837				0.617	11.94	
Шалны арматурчлал /дээд ба доод үед/	F1	10	2	2	4	5011	00		5011				0.617	12.37	
Шалны арматурчлал /дээд ба доод үед/	F1	10	2	2	4	5185	00		5185				0.617	12.80	
Шалны арматурчлал /дээд ба доод үед/	F1	10	2	2	4	5359	00		5359				0.617	13.23	

 Захирагч: Монгол Улс, Улаанбаатар хот, Чингисийн өргөн чөлөө -11, Засгийн газрын 13 дугаар байр	Гүйцэтгэгч: УБ хот 63 дугаар 25-р хороо 68-17 тоот "Арвиг Нутгийн зам" ХХК	"ЧИНГИС ХОТ НОРОВЛИН ЧИГЛЭЛИЙН АВТО ЗАМЫН ТРАССЫН ӨӨРЧЛӨЛТИЙН НАРИЙВЧИЛСАН ЗУРАГ ТӨСӨЛ Захирал: Т.Мөнхжаргал Гүйцэтгэсэн: Д.Ганбат Инженер: Т.Азхүү Шалгасан: Д.Ганбат	ХБ Масштаб М1:250 Үе шат Б, хуудас Хуудас А3 28 6 Шифр: 2018/12 2018 он 11 сар
--	---	---	---

АРМАТУРЫН ТҮҮВЭР

Хоолойн хийц: 1.0 диа x 1(Толгой, далавч / шал бетоны арматурчлал)

Шалны арматурчлал /дээд ба доод үе/	F1	10	2	2	4	5533	00		5533				0.617	13.66	
Шалны арматурчлал /дээд ба доод үе/	F1	10	2	2	4	5707	00		5707				0.617	14.08	
Шалны арматурчлал /дээд ба доод үе/	F1	10	2	2	4	5881	00		5881				0.617	14.51	
Шалны арматурчлал /дээд ба доод үе/	F1	10	2	2	4	6055	00		6055				0.617	14.94	
Шалны арматурчлал / доод үе/	F2	10	2	2	4	4063	11		300	3783			0.617	10.03	
Шалны арматурчлал / доод үе/	F2	10	2	2	4	3803	11		300	3523			0.617	9.39	
Шалны арматурчлал / доод үе/	F2	10	2	2	4	3543	11		300	3263			0.617	8.74	
Шалны арматурчлал / доод үе/	F2	10	2	2	4	3284	11		300	3004			0.617	8.10	
Шалны арматурчлал / доод үе/	F2	10	2	2	4	3024	11		300	2744			0.617	7.46	
Шалны арматурчлал / доод үе/	F2	10	2	2	4	2764	11		300	2484			0.617	6.82	
Шалны арматурчлал / доод үе/	F2	10	2	2	4	2504	11		300	2224			0.617	6.18	
Шалны арматурчлал / доод үе/	F2	10	2	2	4	2244	11		300	1964			0.617	5.54	
Шалны арматурчлал / доод үе/	F2	10	2	2	4	1985	11		300	1705			0.617	4.90	
Шалны арматурчлал / доод үе/	F2	10	2	2	4	1725	11		300	1445			0.617	4.26	
Шалны арматурчлал / доод үе/	F2	10	2	2	4	1465	11		300	1185			0.617	3.62	
Шалны арматурчлал / доод үе/	F2	10	2	2	4	1205	11		300	925			0.617	2.97	
Шалны арматурчлал / доод үе/	F2	10	2	2	4	945	11		300	665			0.617	2.33	
Шалны арматурчлал / доод үе/	F2	10	2	2	4	685	11		300	405			0.617	1.69	
Шалны арматурчлал / доод үе/	F2	10	2	2	4	425	11		300	145			0.617	1.05	
Шалны арматурчлал / доод үе/	F3	10	2	2	4	4138	44		300	2250	1533	125	0.617	10.21	
Шалны арматурчлал / доод үе/	F3	10	2	2	4	3878	44		300	2250	1273	125	0.617	9.57	
Шалны арматурчлал / доод үе/	F3	10	2	2	4	3618	44		300	2250	1013	125	0.617	8.93	
Шалны арматурчлал / доод үе/	F3	10	2	2	4	3359	44		300	2251	753	125	0.617	8.29	
Шалны арматурчлал / доод үе/	F3	10	2	2	4	3099	44		300	2251	493	125	0.617	7.65	
Шалны арматурчлал / доод үе/	F3	10	2	2	4	2839	44		300	2250	234	125	0.617	7.01	
Шалны арматурчлал / доод үе/	F3	10	2	2	4	2676	11		300	2396			0.617	6.60	
Шалны арматурчлал / доод үе/	F3	10	2	2	4	2416	11		300	2136			0.617	5.96	
Шалны арматурчлал / доод үе/	F3	10	2	2	4	2156	11		300	1876			0.617	5.32	
Шалны арматурчлал / доод үе/	F3	10	2	2	4	1896	11		300	1616			0.617	4.68	
Шалны арматурчлал / доод үе/	F3	10	2	2	4	1636	11		300	1356			0.617	4.04	

Захиалагч:	Гүйцэтгэгч:	"ЧИНГИС ХОТ НОРОВЛИН ЧИГЛЭЛИЙН АВТО ЗАМЫН ТРАССЫН ӨӨРЧЛӨЛТИЙН НАРИЙВЧИЛСАН ЗУРАГ ТӨСӨЛ			ХБ		
		Захирал:	Т.Мөнхжаргал		Масштаб М1:250		
Монгол Улс, Улаанбаатар хот, Чингизийн өргөн чөлөө -11, Засгийн газрын 13 дугаар байр	УБ хот 53 дүрэг 25-р хороо 88-17 тоот	Гүйцэтгэгсэн:	Д.Ганбат		АРМАТУРЫН ТҮҮВЭР-2	Үе шат	Б, хуудас
ЗАМ ТӨӨВРИЙН ХӨГЖЛИЙН ЯАМ	"Арвэй Нутгийн зам" ХХК	Инженер:	Т.Азхүү		А3	28	7
		Шалгасан:	Д.Ганбат	Шифр: 2018/12	2018 он 11 сар		

АРМАТУРЫН ТҮҮВЭР

Хоолойн хийц: 1.0 диа x 1(Толгой, далавч / шал бетоны арматурчлал)

Шалны арматурчлал / доод үе/	F3	10	2	2	4	1376	11		300	1096			0.617	3.40
Шалны арматурчлал / доод үе/	F3	10	2	2	4	1116	11		300	836			0.617	2.75
Шалны арматурчлал / доод үе/	F3	10	2	2	4	856	11		300	576			0.617	2.11
Шалны арматурчлал / доод үе/	F3	10	2	2	4	596	11		300	316			0.617	1.47
Шалны арматурчлал / доод үе/	F4	10	2	11	22	5020	44		300	2640	2025	125	0.617	68.14
Шалны арматурчлал / доод үе/	F5	10	2	11	22	4776	11		300	4496			0.617	64.83
Толгой хана /2 талдаа/	H1	10	2	8	16	2088	11		300	1808			0.617	20.61
Толгой хана /2 талдаа/	H1	10	2	2	4	335	00		335				0.617	0.83
Толгой хана /2 талдаа/	H1	10	2	4	8	544	00		544				0.617	2.69
Толгой хана /2 талдаа/	H1	10	2	4	8	418	00		418				0.617	2.06
Толгой хана /2 талдаа/	H1	10	2	4	8	355	00		355				0.617	1.75
Толгой хана /2 талдаа/	H1	10	2	4	8	674	11		300	394			0.617	3.33
Толгой хана /нүүрэн талдаа/	H2	10	2	3	6	1638	00		1638				0.617	6.06
Толгой хана /нүүрэн талдаа/	H2	10	2	1	2	2238	25		1638	300		300	0.617	2.76
Толгой хана /нүүрэн талдаа/	H2	10	2	2	4	707	15		300		407		0.617	1.74
Толгой хана /нүүрэн талдаа/	H2	10	2	2	4	568	15		300		268		0.617	1.40
Толгой хана /нүүрэн талдаа/	H2	10	2	2	4	494	15		300		194		0.617	1.22
Толгой хана /нүүрэн талдаа/	H2	10	2	2	4	460	15		300		160		0.617	1.14
Толгой хана /нүүрэн талдаа/	H2	10	2	2	4	464	15		300		164		0.617	1.15
Толгой хана /нүүрэн талдаа/	H2	10	2	2	4	501	15		300		201		0.617	1.24
Толгой хана /нүүрэн талдаа/	H2	10	2	2	4	584	15		300		284		0.617	1.44
Толгой хана /нүүрэн талдаа/	H4	10	2	2	4	1100	00		1100				0.617	2.71
Толгой хана /нүүрэн талдаа/	H5	10	2	2	4	780	00		780				0.617	1.93
Толгой хана /хоолойн гадна талд/	R1	10	2	2	4	3776	67		3776				0.617	9.32
Толгой хана /ар талд/	H3	10	2	2	4	1803	00		1803				0.617	4.45
Толгой хана /ар талд/		10	2	1	2	2391	25		1791	300		300	0.617	2.95
Толгой хана /ар талд/		10	2	2	4	826	15		300		526		0.617	2.04
Толгой хана /ар талд/		10	2	2	4	686	15		300		386		0.617	1.69

Захиалагч:	Гүйцэтгэгч:	"ЧИНГИС ХОТ НОРОВЛИН ЧИГЛЭЛИЙН АВТО ЗАМЫН ТРАССЫН ӨӨРЧЛӨЛТИЙН НАРИЙВЧИЛСАН ЗУРАГ ТӨСӨЛ				ХБ
		Захирал:	Т.Мөнхжаргал		Масштаб М1:250	
Монгол Улс, Улаанбаатар хот, Чингисийн өргөн чөлөө -1, Засгийн газрын 13 дугаар байр	УБ хот 53 дугаар 25-р хороо 68-17 тоот	Гүйцэтгэгсэн:	Д.Ганбат		АРМАТУРЫН ТҮҮВЭР-3	
ЗАМ ТЭЭВРИЙН Хөгжлийн Яам	"Арвай Нутгийн зам" ХХК	Инженер:	Т.Азхүү		А3	Хуудас 28 8
		Шалгасан:	Д.Ганбат	Шифр: 2018/12	2018 он 11 сар	

АРМАТУРЫН ТҮҮВЭР

Хоолойн хийц: 1.0 диа x 1 (Толгой, далавч / шал бетоны арматурчлал)

Толгой хана /ар талд/		10	2	2	4	611	15		300		311		0.617	1.51
Толгой хана /ар талд/		10	2	2	4	578	15		300		278		0.617	1.43
Толгой хана /ар талд/		10	2	2	4	581	15		300		281		0.617	1.43
Толгой хана /ар талд/		10	2	2	4	620	15		300		320		0.617	1.53
Толгой хана /ар талд/		10	2	2	4	700	15		300		400		0.617	1.73
Толгой хана /ар талд/	H6	10	2	2	4	1218	00		1218				0.617	3.01
Толгой хана /ар талд/	H7	10	2	2	4	861	00		861				0.617	2.12
Далавч хана 2 талдаа	W1	10	2	4	8	1763	11		200	1583			0.617	8.70
Далавч хана 2 талдаа	W1	10	2	4	8	1701	11		200	1521			0.617	8.40
Далавч хана 2 талдаа	W1	10	2	4	8	1639	11		200	1459			0.617	8.09
Далавч хана 2 талдаа	W1	10	2	4	8	1577	11		200	1397			0.617	7.78
Далавч хана 2 талдаа	W1	10	2	4	8	1515	11		200	1335			0.617	7.48
Далавч хана 2 талдаа	W1	10	2	4	8	1453	11		200	1273			0.617	7.17
Далавч хана 2 талдаа	W1	10	2	4	8	1391	11		200	1211			0.617	6.87
Далавч хана 2 талдаа	W1	10	2	4	8	1329	11		200	1149			0.617	6.56
Далавч хана 2 талдаа	W1	10	2	4	8	1267	11		200	1087			0.617	6.25
Далавч хана 2 талдаа	W1	10	2	4	8	1205	11		200	1025			0.617	5.95
Далавч хана 2 талдаа	W1	10	2	4	8	1143	11		200	963			0.617	5.64
Далавч хана 2 талдаа	W1	10	2	4	8	1081	11		200	901			0.617	5.34
Далавч хана 2 талдаа	W1	10	2	4	8	1019	11		200	839			0.617	5.03
Далавч хана 2 талдаа	W1	10	2	4	8	957	11		200	777			0.617	4.72
Далавч хана 2 талдаа	W1	10	2	4	8	895	11		200	715			0.617	4.42
Далавч хана 2 талдаа	W1	10	2	4	8	833	11		200	653			0.617	4.11
Далавч хана 2 талдаа	W1	10	2	4	8	792	11		200	612			0.617	3.91
Далавч хана нүүрэн талдаа	W2	10	2	4	8	2615	00		2615				0.617	12.91
Далавч хана нүүрэн талдаа	W2	10	1	4	4	2357	00		2357				0.617	5.82
Далавч хана нүүрэн талдаа	W2	10	1	4	4	1995	00		1995				0.617	4.92
Далавч хана нүүрэн талдаа	W2	10	1	4	4	1633	00		1633				0.617	4.03
Далавч хана нүүрэн талдаа	W2	10	1	4	4	1271	00		1271				0.617	3.14
Далавч хана нүүрэн талдаа	W2	10	1	4	4	909	00		909				0.617	2.24

Зархирал:	Гүйцэтгэгч:	"ЧИНГИС ХОТ НОРОВЛИН ЧИГЛЭЛИЙН АВТО ЗАМЫН ТРАССЫН ӨӨРЧЛӨЛТИЙН НАРИЙВЧИЛСАН ЗУРАГ ТӨСӨЛ			ХБ			
		Захирал:	Т.Мөнхжаргал		Масштаб М1:250			
Могол Улс, Улаанбаатар хот, Чингисийн өргөн чөлөө -11, Засгийн газрын 13 дугаар байр	УБ хот 63 дүүрэг 25-р хороо 68-17 тоот	Гүйцэтгэсэн:	Д.Ганбат		АРМАТУРЫН ТҮҮВЭР-4	Үе шат	Б, хуудас	Хуудас
ЗАМ ТЭЭВРИЙН ХӨГЖЛИЙН ЯАМ	"Арвay Нутгийн зам" ХХК	Инженер:	Т.Азхүү		А3	28	9	
		Шалгасан:	Д.Ганбат	Шифр: 2018/12	2018 он 11 сар			

АРМАТУРЫН ТҮҮВЭР

Хоолойн хийц: 1.0 диа х 1 (Толгой, далавч / шал бетоны арматурчлал)

Далавч хана нүүрэн талдаа	W2	10	1	4	4	547	00		547				0.617	1.35	
Далавч хана нүүрэн талдаа	W2	10	1	4	4	185	00		185				0.617	0.46	
Далавч хана нүүрэн талдаа	W3	10	1	4	4	2813	00		2813				0.617	6.94	
Далавч хана ар талдаа	W4	10	1	4	4	2920	00		2920				0.617	7.21	
Далавч хана ар талдаа	W5	10	2	4	8	2706	00		2706				0.617	13.36	
Далавч хана ар талдаа	W5	10	1	4	4	2395	00		2395				0.617	5.91	
Далавч хана ар талдаа	W5	10	1	4	4	2025	00		2025				0.617	5.00	
Далавч хана ар талдаа	W5	10	1	4	4	1655	00		1655				0.617	4.08	
Далавч хана ар талдаа	W5	10	1	4	4	1285	00		1285				0.617	3.17	
Далавч хана ар талдаа	W5	10	1	4	4	915	00		915				0.617	2.26	
Далавч хана ар талдаа	W5	10	1	4	4	545	00		545				0.617	1.35	
Далавч хана ар талдаа	W5	10	1	4	4	175	00		175				0.617	0.43	
Суурь, шалны арматурчлалын дээд, доод торны хооронд	S1	10	2	2	4	920	98		350	110	200	200	0.617	2.27	
Суурь, шалны арматурчлалын дээд, доод торны хооронд	S2	10	2	21	42	1140	98		350	225	200	200	0.617	29.54	
														1135.71	

Захиалагч:	Гүйцэтгэгч:	"ЧИНГИС ХОТ НОРОВЛИН ЧИГЛЭЛИЙН АВТО ЗАМЫН ТРАССЫН ӨӨРЧЛӨЛТИЙН НАРИЙВЧИЛСАН ЗУРАГ ТӨСӨЛ			ХБ		
		Захирал:	Т.Мөнхжаргал		АРМАТУРЫН ТҮҮВЭР-5		
Монгол Улс, Улаанбаатар хот, Чингисийн өргөн чөлөө -11, Зөвгийн газрын 13 дугаар байр	УБ хот БЗ дүүрэг 25-р хороо 68-17 тоот	Гүйцэтгэсэн:	Д.Ганбат		Үе шат	Б, хуудас	Хуудас
ЗАМ ТЭВЭРИЙН Хөгжлийн Яам	"Арвай Нутгийн зам" ХХК	Инженер:	Т.Азхүү		А3	28	10
		Шалгасан:	Д.Ганбат		Шифр: 2018/12	2018 он 11 сар	



Батноров сумаас Андалын өргөө хүртлэх 12.2 км хатуу хучилттай замын ус зайлуулах хиймэл байгууламжын ажлын тоо хэмжээ

№	Хоолойн дугаар	Байрлал	Хоолойн хэмжээ	Хэлбэр	Хоолойн урт	Тэнхлэгийн огтлох өнцөг	Хоолойн цагирагын ширхэг	1 у/м хоолойн орох арматур, кг	Хоолойн орох арматурын хэмжээ	Далавч толгой шалонг орох арматур	28-18-01	28-18-02	28-18-03	28-18-04	28-18-05	28-18-07	28-18-08	28-18-09	28-18-11	28-18-12	28-18-13	28-18-15	28-18-15	28-18-16	28-18-18	Нийт арматур кг
											Хоолойн суурийн ухмал м3	Хоолойн уя суурь нягтруулах м2	Зохист ширхэглэл бүхий элс хайрган суурь байгуулах м3	Бетон суурь байгуулах м3	Хоолойн угсармал хэсэглэл суурин дээр байрлуулах м3	Хоолойн тулц бетон м3	Хоолойн далбааны хэсэглэл цутгах м3	Хоолойн толгойны хэсэглэл цутгах м3	Наамал ус тусгаарлагч хийх м2	Амсарын ул бетон цутгах м3	1 Үе чулуун бэхлэгээ хийх м3	Далангийн хажуу налуу чулуугаар бэхлэх м2	Чулуун ресберма м3	Буцаан дүүргэлт хийх м3	Урсгалын хэвгийг бульдезроор засах м3	
1	1	ПК 0+020	1m	Дугуй	22.86	90°	13	48.10	625.30	1546.72	56.00	41.83	8.37	15.94	4.94	7.93	4.50	0.92	5.76	4.72	13.48	16.00	3.58	28.00	20.00	2038.02
2	2	ПК 1+300	1m	Дугуй	20.86	90°	11	48.10	529.10	1546.72	56.00	38.17	7.63	14.55	4.18	7.93	4.50	0.92	4.80	9.52	13.48	16.00	3.58	28.00	20.00	1941.82
3	3	ПК 3+040	1m	Дугуй	20.86	90°	11	48.10	529.10	1546.72	56.00	38.17	7.63	14.55	4.18	7.93	4.50	0.92	4.80	4.72	13.48	16.00	3.58	28.00	20.00	1941.82
4	4	ПК 6+120	1m	Дугуй	21.86	90°	12	48.10	577.20	1546.72	56.00	40.00	8.00	15.25	4.56	7.93	4.50	0.92	5.28	9.52	13.48	16.00	3.58	28.00	20.00	1989.92
5	5	ПК 8+860	1m	Дугуй	21.86	90°	12	48.10	577.20	1546.72	56.00	40.00	8.00	15.25	4.56	7.93	4.50	0.92	5.28	4.72	13.48	16.00	3.58	28.00	20.00	1989.92
6	6	ПК 9+700	1m	Дугуй	22.86	90°	13	48.10	625.30	1546.72	56.00	41.83	8.37	15.94	4.94	7.93	4.50	0.92	5.76	4.72	13.48	16.00	3.58	28.00	20.00	2038.02
7	7	ПК 10+340	1m	Дугуй	25.86	90°	16	48.10	769.60	1546.72	56.00	47.32	9.46	18.04	6.08	7.93	4.50	0.92	7.20	9.52	13.48	16.00	3.58	28.00	20.00	2182.32
8	8	ПК 11+260	1m	Дугуй	22.86	90°	13	48.10	625.30	1546.72	56.00	41.83	8.37	15.94	4.94	7.93	4.50	0.92	5.76	4.72	13.48	16.00	3.58	28.00	20.00	2038.02
9	9	ПК 11+840	1m	Дугуй	22.86	90°	13	48.10	625.30	1546.72	56.00	41.83	8.37	15.94	4.94	7.93	4.50	0.92	5.76	4.72	13.48	16.00	3.58	28.00	20.00	2038.02
Нийт ажлын хэмжээ											504.00	371.01	74.20	141.41	43.32	71.37	40.50	8.28	50.40	56.88	121.32	144.00	32.22	252.00	180.00	18197.84

Захиалагч:	Гүйцэтгэгч:	"ЧИНГИС ХОТ НОРОВЛИН ЧИГЛЭЛИЙН АВТО ЗАМЫН ТРАССЫН ӨӨРЧЛӨЛТИЙН НАРИЙВЧИЛСАН ЗУРАГ ТӨСӨЛ			ХБ
		Захирал:	Т.Мөнхжаргал		Батноров сумаас Андалын өргөө хүртлэх 12,2 км хатуу хучилттай замын 1м-ийн диаметртэй дан хоолойн ажлын хэмжээ
Монгол Улс, Улаанбаатар хот, Чингисийн өргөн чөлөө -11, Звсгийн газрын 13 дугаар байр	УБ хот 53 дүүрэг 25-р хороо 68-17 тоот	Гүйцэтгэсэн:	Д.Ганбат		
ЗАМ ТЭЭВРИЙН ХАГЖЛИЙН ЯАМ	"Арвай Нутгийн зам" ХХК	Инженер:	Т.Азхүү		
		Шалгасан:	Д.Ганбат		Шифр: 2018/12
					Масштаб М1:250
					Үе шат
					Б, хуудас
					Хуудас
					А3 20 12
					2018 он 11 сар

Хур борооны үерийн усны зарцуулга

Замын урт №	ПИКЕД	Хоолойн байршилын координат		Ус хураах талбай F (km ²)	Жалгын урт L (km)	Хажуу бэлийн дундаж урт Lx6 (km)	Үндсэн жалгын дундаж хэвгий Jr (%)	Хажуу бэлийн дундаж хэвгий Jx6 (%)	1%-ийн хангамжтай хур борооны үерийн хамгийн их тунадас, мм H1% (mm)	Үерийн урсацын коэффициент φ	Нуур, намагллын коэффициент δ	Гольдрилын барзгаржилтын коэффициент kr	Хажуу бэлийн барзгаржилтийн коэффициент nx6	1%-ийн хангамжаас шилжүүлэх коэффициент p%	Гольдролын хэлбэр зүйн тодорхойлолт Φ_r	Хажуу бэлийн хэлбэр зүйн тодорхойлолт Φ_{x6}	Хажуу бэлээр ус урсан орж ирэх хугацаа tx6	Үерийн их урсацын модуль q1% In/c km ² /	P=1%-ийн хангамжтай хур борооны үерийн хамгийн их зарцуулга Q1% (м3/с)	P=2%-ийн хангамжтай хур борооны үерийн хамгийн их зарцуулга Q2% (м3/с)	P=5%-ийн хангамжтай хур борооны үерийн хамгийн их зарцуулга Q5% (м3/с)	ХООЛОЙН СОНГОЛТ
		X	Y																			
1	0+060	537055.87	5311864.98	0.04	0.263	0.102	4.7	0.1	100	0.12	0.5	9	0.25	0.87	7.4697329	20.73812339	105	0.024	0.006	0.005	0.004	1m
2	1+300	536099.96	5312651.99	0.73	1.68	0.285	1.2	0.7	100	0.12	0.5	9	0.25	0.87	90.418958	21.31166046	105	0.024	0.105	0.093	0.073	1m
3	3+040	534791.08	5313798.48	1.24	2.04	0.295	1	6.7	100	0.12	0.5	9	0.25	0.87	115.40827	12.32712147	105	0.024	0.179	0.157	0.123	1m
4	6+120	532280.78	5315549.28	3.79	4.26	0.445	1.6	9.8	100	0.12	0.5	9	0.25	0.87	113.91791	13.7671123	105	0.024	0.546	0.48	0.377	1m
5	8+860	529804.78	5316625.95	0.02	0.161	0.06	0.1	0.1	100	0.12	0.5	9	0.25	0.87	255.58217	15.90541458	105	0.024	0.003	0.003	0.002	1m
6	9+700	529417.04	5317363.40	0.23	1.07	0.212	2.2	7.9	100	0.12	0.5	9	0.25	0.87	41.926761	10.02837409	105	0.024	0.033	0.029	0.023	1m
7	10+340	529320.24	5317995.43	0.08	0.392	0.121	2.8	0.1	100	0.12	0.5	9	0.25	0.87	15.715121	22.58718211	105	0.024	0.012	0.01	0.008	1m
8	11+260	529247.01	5318910.33	0.11	0.474	0.158	4.5	0.1	100	0.12	0.5	9	0.25	0.87	10.918924	25.81058879	105	0.024	0.016	0.014	0.011	1m
9	11+840	529364.30	5319477.20	0.3	0.713	0.221	6.6	2.7	100	0.12	0.5	9	0.25	0.87	8.7141987	13.39135626	105	0.024	0.043	0.038	0.03	1m

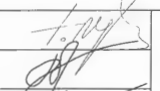
Зархивлагч:	Гүйцэтгэгч:	"ЧИНГИС ХОТ НОРОВЛИН ЧИГЛЭЛИЙН АВТО ЗАМЫН ТРАССЫН ӨӨРЧЛӨЛТИЙН НАРИЙВЧИЛСАН ЗУРАГ ТӨСӨЛ			ХБ		
		Захирал:	Т.Мөнхжаргал		Батноров сумаас Андалын өргөө хүртлэх 12,2 км хатуу хучилттай замын ус зайлуулах хиймэл байгууламжын усны тооцоо		
Монгол Улс, Улаанбаатар хот, Чингисийн эргэн чөлөө -11, Засгийн газрын 13 дугаар байр	УБ хот БЗ дугаар 25-р хороо 68-17 тоот	Гүйцэтгэсэн:	Д.Ганбат		Үе шат	Б, хуудас	Хуудас
ЗАМ ТЭЭВРИЙН ХӨГЖЛИЙН ЯАМ	"Арвай Нутгийн зам" ХХК	Инженер:	Т.Азхүү		А3	20	1
		Шалгасан:	Д.Ганбат	Шифр:	2018/12	2018 он 11 сар	

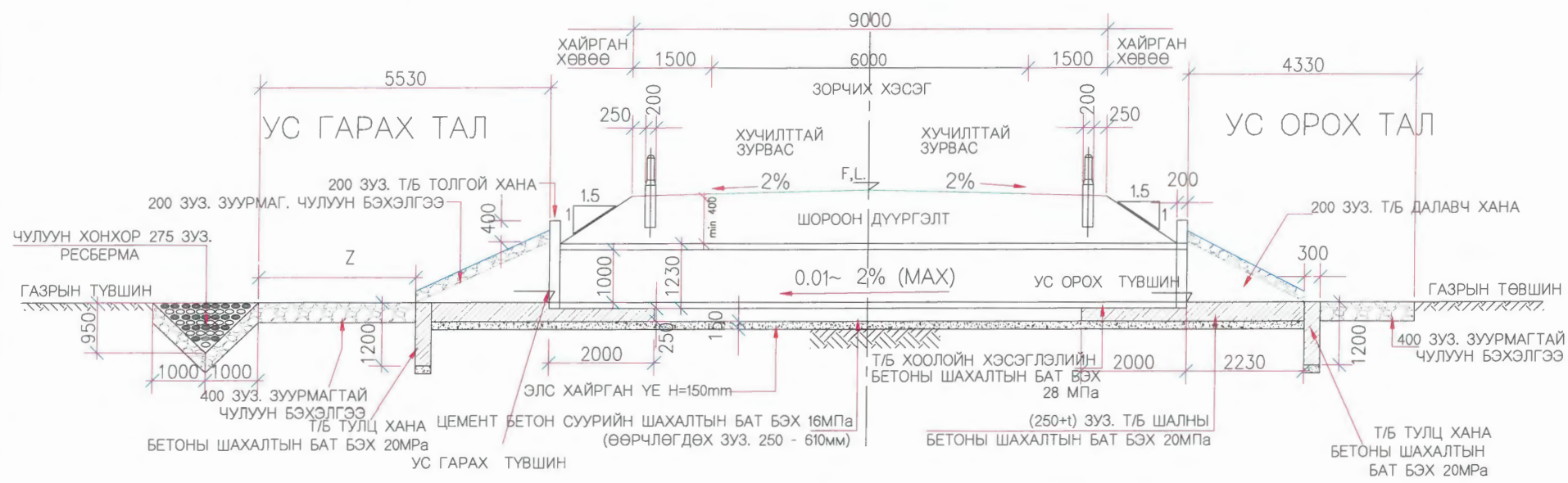

ОГТЛОЛ А-А

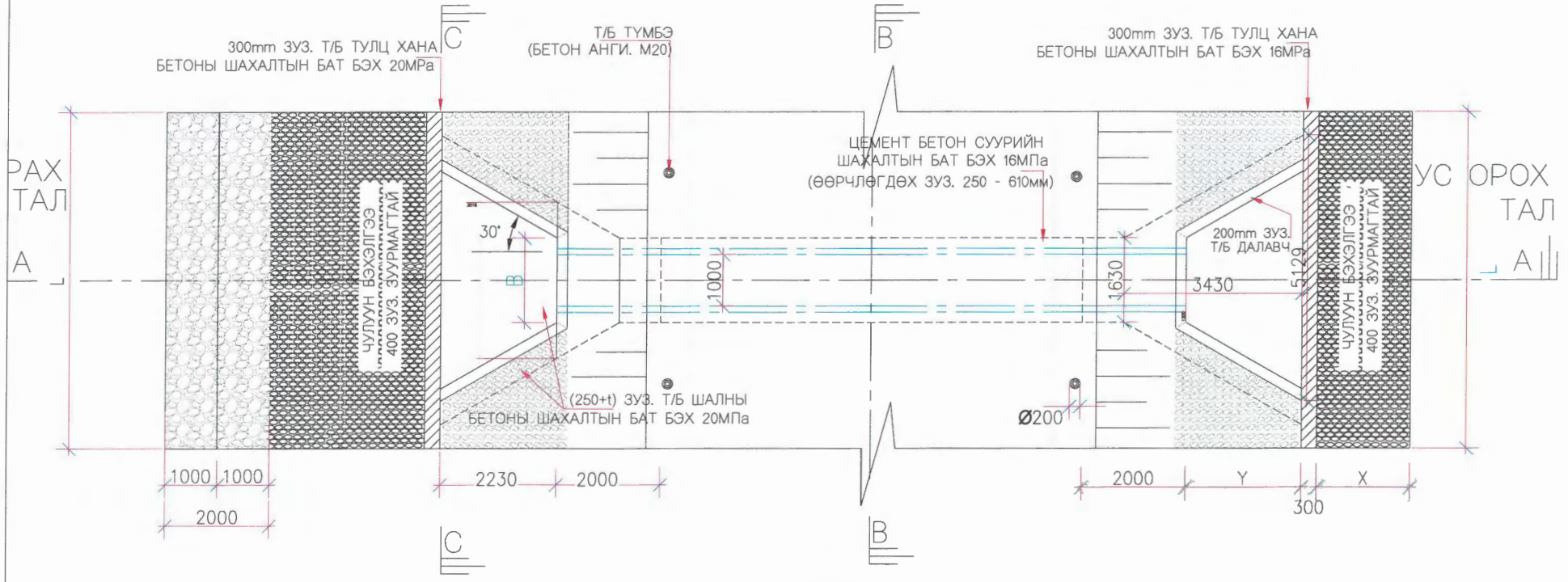

ПЛАН

- ТЭМДЭГЛЭЛ:
- ХЭРЭВ ӨӨРӨӨ ЗААГААГУЙ БОЛ БҮХ ХЭМЖЭЭГ мм-ээр ӨГӨВ. ЯМАР НЭГ ХЭМЖЭЭГ МАСШТАБЛАН АВЧ ҮЛ БОЛНО. ЗӨВХӨН ЗУРАГТ ЗААСАН ХЭМЖЭЭГ БАРИМТАЛНА
 - ХООЛОЙНЫ ТОЛГОЙ, ДАЛАВЧ, ШАЛ, ТУЛЦ ХАНАНЫ БЕТОН НЬ ОРЦЫН НОРМЫН ДАГУУ 28 ХОНОГИЙН ДАРААХ ЦИЛИНДРИЙН БАТ БЭХ 20 МПА-С ДООШГУЙ БАЙНА
 - ХООЛОЙНЫ ТОЛГОЙ, ДАЛАВЧ, ТУЛЦ ХАНА, ШАЛАНД ОРОХ АРМАТУРЫН ТӨМӨР НЬ ӨНДӨР БАТ БЭХТЭЙ (60 МАРК), АЛЬ АЛЬ ТАЛДАА БОСОО БОЛОН ХЭВТЭЭ ЧИГЛЭЛД ХООРОНДОО 150 ММ ЗАЙТАЙ 10 ММ-ийн АРМАТУР БАЙНА
 - ТӨМӨРБЕТОН ХООЛОЙНЫ БЕТОН НЬ ОРЦЫН НОРМЫН ДАГУУ 28 ХОНОГИЙН ДАРААХ ЦИЛИНДРИЙН ШАХАЛТЫН БАТ БЭХ 28 МПА-С ДООШГУЙ БАЙНА
 - УГСАРМАЛ ТӨМӨР БЕТОН ХООЛОЙ НЬ IV-р ЗЭРГИЙН, ААНШТО М170 ШААРДЛАГЫГ ХАНГАСАН БАЙНА
 - ХООЛОЙНЫ ДАГУУ НАЛУУ 1:1000-С БАГАГУЙ БАЙНА
 - ТӨМӨР БЕТОН ХООЛОЙНЫ АРМАТУРЫН ХАМГААЛАЛТЫН ҮЕ БЕТОНЫ ЗУЗААН НЬ 25 ММ БАЙНА
 - ХООЛОЙНЫ ОРОХ, ГАРАХ ТАЛЫН ТОЛГОЙ, ДАЛАВЧНЫ 2 ТАЛД 150 ММ ЗУЗААНТАЙ ЧУЛУУН БЭХЭЛГЭЭГ

- ТОВЧЛОЛУУД:
- C.D.STR. - ХИЙМЭЛ БАЙГУУЛАМЖ
- F.L. - ЗАМЫН ТӨЛӨВЛӨЛТИЙН ӨНДӨР / ТЭНХЛЭГ ДЭЭР /
- GRADE M-12 - 12MPa (28 ХОНОГЫН ЦИЛИНДРИЙН ШАХАЛТЫН БАТ БЭХ)
- GRADE M-20 - 20MPa (28 ХОНОГЫН ЦИЛИНДРИЙН ШАХАЛТЫН БАТ БЭХ)
- GRADE M-28 - 28MPa (28 ХОНОГЫН ЦИЛИНДРИЙН ШАХАЛТЫН БАТ БЭХ)

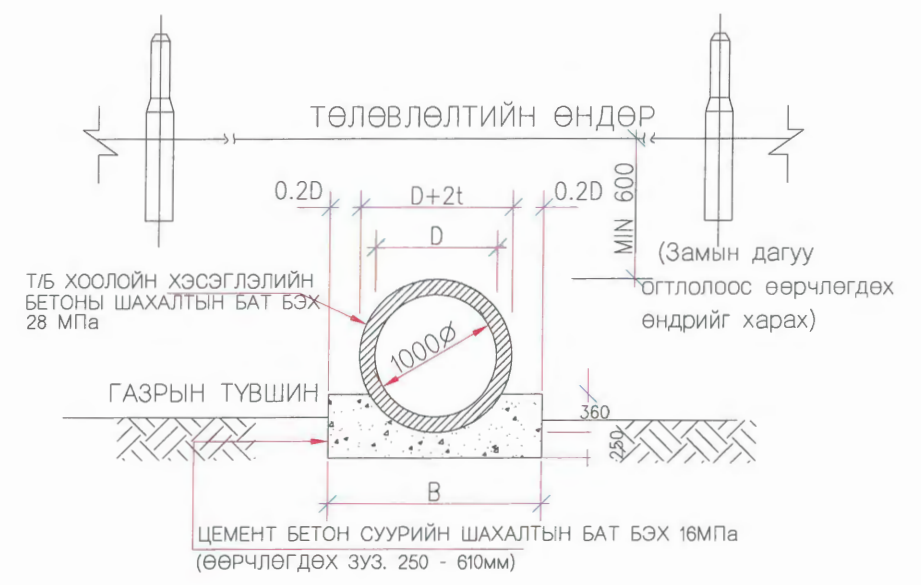

Огтлол В-В

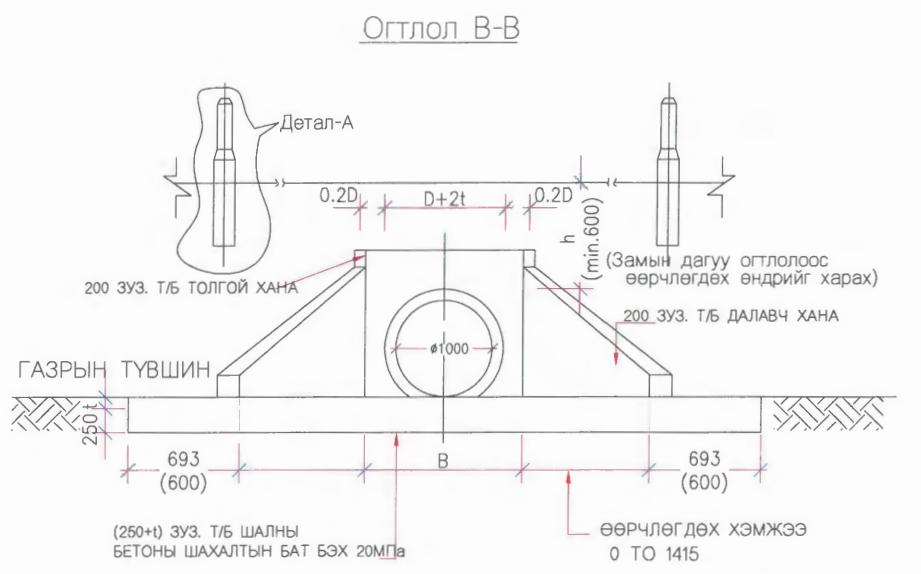

Огтлол С-С

ХЭМЖЭЭСИЙН ХҮСНЭГТ

DIA (m)	t (mm)	X (mm)	Y (mm)	Z (mm)	L (mm)	B(mm)
1.0	115	1800	2230	3000	6500	1830

ХООЛОЙН БАЙРЛАЛ

No	Хоолойн бейрлал Unit	Хоолойн дугаар №	Диаметр м	Төлөвлөгдсөн түвшин А		Ус орох өмчийн түвшин В		Ус гарах өмчийн түвшин С		Хоолойн налуу I %	Хоолойн урт L м
				М	М	М	М	М			
1	ПК 0+060	1	1.0	1051.132	1048.950	1048.924	2.0	13			
2	ПК 1+300	2	1.0	1048.365	1046.732	1046.710	2.0	11			
3	ПК 3+040	3	1.0	1056.090	1054.457	1054.435	2.0	11			
4	ПК 6+120	4	1.0	1077.597	1075.891	1075.781	1.0	11			
5	ПК 8+860	5	1.0	1097.836	1095.870	1095.845	2.0	12			
6	ПК 9+700	6	1.0	1097.836	1095.856	1095.596	2.0	13			
7	ПК 10+340	7	1.0	1110.998	1110.998	1107.757	2.0	16			
8	ПК 11+280	8	1.0	1133.690	1131.577	1131.317	2.0	13			
9	ПК 11+840	9	1.0	1147.461	1145.259	1144.999	2.0	13			

Захиалагч:	Гүйцэтгэгч:	"ЧИНГИС ХОТ НОРОВЛИН ЧИГЛЭЛИЙН АВТО ЗАМЫН ТРАССЫН ӨӨРЧЛӨЛТИЙН НАРИЙВЧИЛСАН ЗУРАГ ТӨСӨЛ		ХБ
		Захирал:	Т.Мөнхжаргал	Масштаб М1:250
Монгол Улс, Улаанбаатар хот, Чингисийн өргөн чөлөө -11, Засгийн газрын 13 дугаар байр	УБ хот БЗ дугаар 25-р хороо 68-17 тоот	Гүйцэтгэсэн:	Д.Ганбат	
ЗАМ ТЭЗВЭРИЙН ХӨГЖЛИЙН ЯАМ	"Арвай Нутгийн зам" ХХК	Инженер:	Т.Азхүү	Үе шат Б, хуудас
		Шалгасан:	Д.Ганбат	А3 20 2
				Хуудас
				2018 он 11 сар
			Шифр: 2018/12	

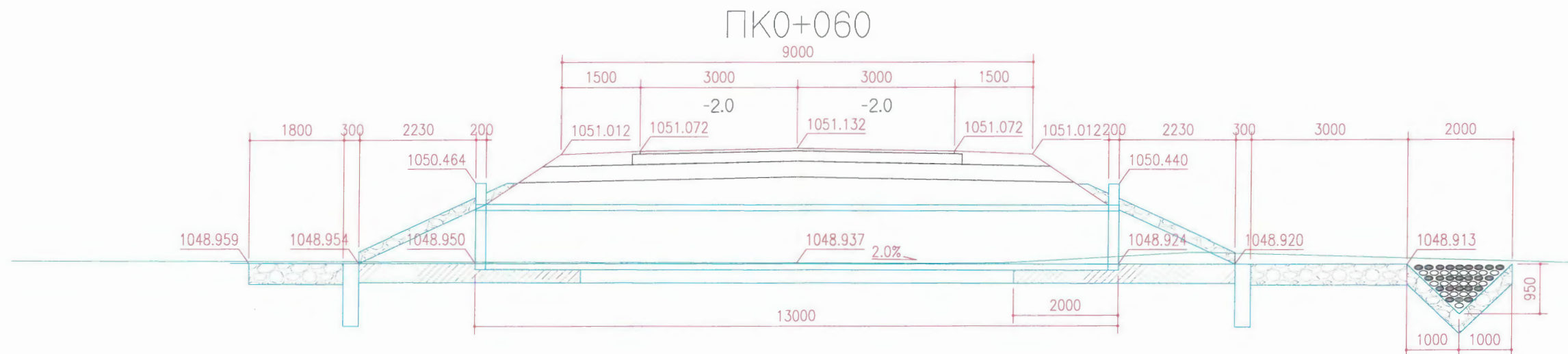

Хоолойн т?вшин Зай		10.45 1048.959	8.35 1048.954	6.12 1048.950	0.00 1048.937	6.16 1048.924	8.39 1048.920	11.69 1048.913	
Газрийн т?вшин Зай	15.00 1049.013	10.49 1048.999			0.00 1048.953	2.56 1048.942	3.96 1048.950	7.50 1049.186	15.00 1048.937

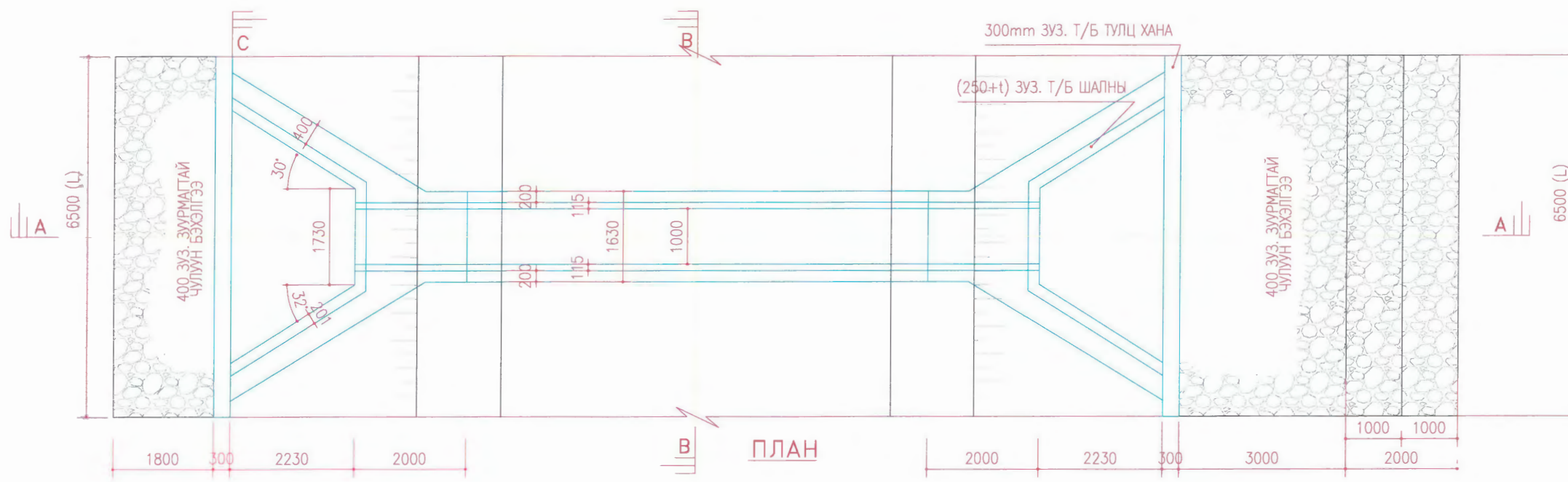

ПЛАН

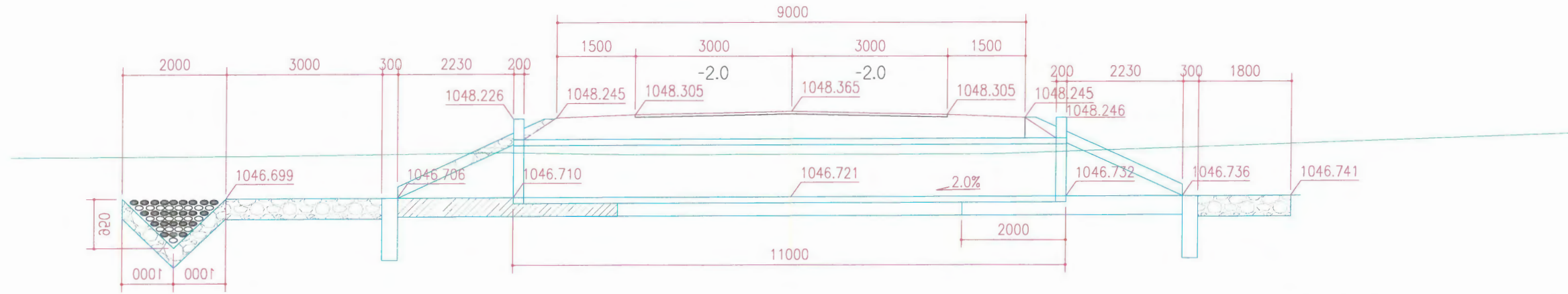

Захиалагч:	Гүйцэтгэгч:	"ЧИНГИС ХОТ НОРОВЛИН ЧИГЛЭЛИЙН АВТО ЗАМЫН ТРАССЫН ӨӨРЧЛӨЛТИЙН НАРИЙВЧИЛСАН ЗУРАГ ТӨСӨЛ			ХБ	
		Захирал:	Т.Мөнхжаргал	Батноров сумаас Андлалын өргөө хүртлэх 12.2 км хатуу хучилттай замын ПК0+060 цэг гээгх 1 диаметрийн ган хоолойн зураг	Масштаб М1:250	
Монгол Улс, Улаанбаатар хот, Чингисийн өргөн чөлөө -1, Засгийн газрын 13 дугаар байр	УБ хот БЗ дүүрэг 25-р хороо 68-17 тоот	Гүйцэтгэсэн:	Д.Ганбат		Үе шат	Б, хуудас
ЗАМ ТЭЭВРИЙН ХӨГЖЛИЙН ЯАМ	"Арвай Нутгийн зөм" ХХК	Инженер:	Т.Азхүү		А3	20
		Шалгасан:	Д.Ганбат	Шифр: 2018/12	Хуудас	13
					2018 он 11 сар	

ПК1+300

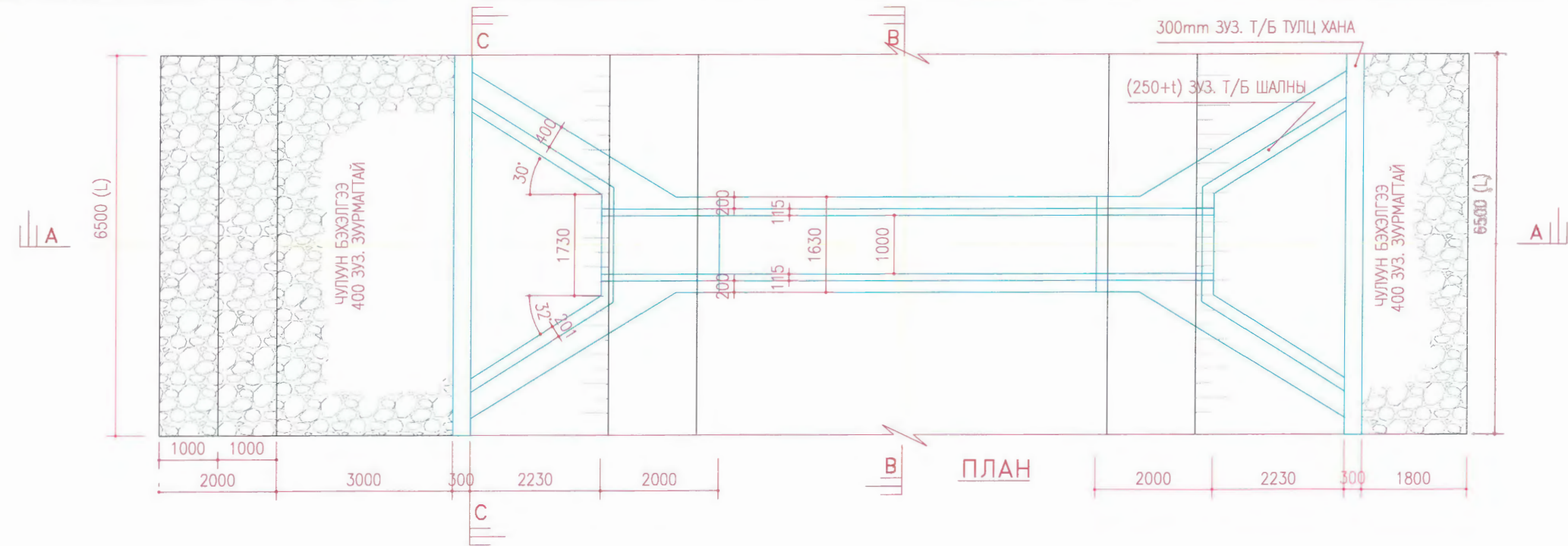

Хоолойн т?вшин Зай		10.86 1046.699	7.56 1046.706	5.33 1046.710	0.00 1046.721	5.30 1046.732	7.53 1046.736	9.63 1046.741
Газрийн т?вшин Зай	15.00 1047.497	10.58 1047.514	5.48 1047.576	3.20 1047.532	0.00 1226.143	3.84 1047.543		15.00 1047.927



Захиалагч:	Гүйцэтгэгч:	"ЧИНГИС ХОТ НОРОВЛИН ЧИГЛЭЛИЙН АВТО ЗАМЫН ТРАССЫН ӨӨРЧЛӨЛТИЙН НАРИЙВЧИЛСАН ЗУРАГ ТӨСӨЛ			ХБ
 Монгол Улс, Улаанбаатар хот, Чингисийн өргөн чөлөө -1, Засгийн газрын 13 дугаар байр	 УБ хот БЗ дүүрэг 25-р хороо 68-17 тоот "Арвай Нутгийн зам" ХХК	Захирал:	Т.Мөнхжаргал	 Батноров сумаас Андлалын өргөө хүртлэх 12.2 км хатуу хучилттай замын ПК1+300 цэг гээрх 1 диаметрийн ган хоолойн зураг	Масштаб М1:250
		Гүйцэтгэсэн:	Д.Ганбат		Үе шат Б, хуудас
		Инженер:	Т.Азхүү		Хуудас
		Шалгасан:	Д.Ганбат	Шифр: 2018/12	А3 20 14
					2018 он 11 сар

ПК3+040

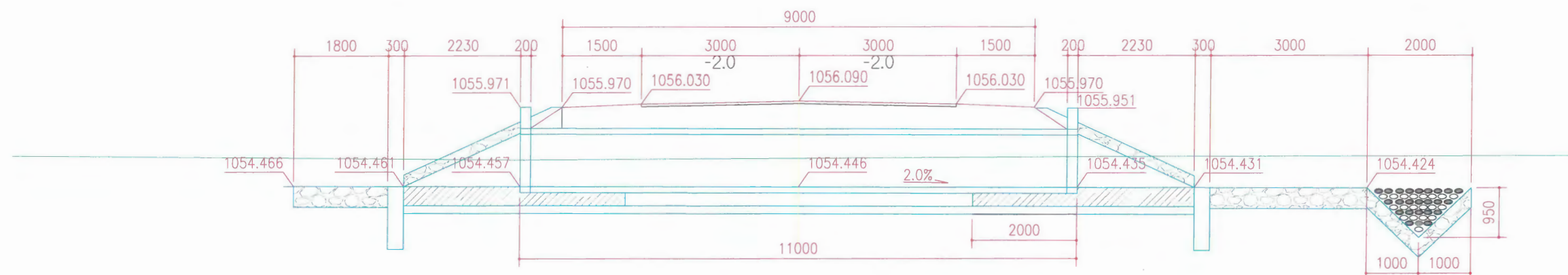

Хоолойн т?вшин Зай	9.63 1054.466	7.53 1054.461	5.30 1054.457	0.00 1054.446	5.33 1054.435	7.56 1054.431	10.86 1054.424
Газрийн т?вшин Зай	15.00 1055.059		5.29 1054.965	0.00 1054.995	4.16 1055.019	7.18 1055.030	15.00 1055.037

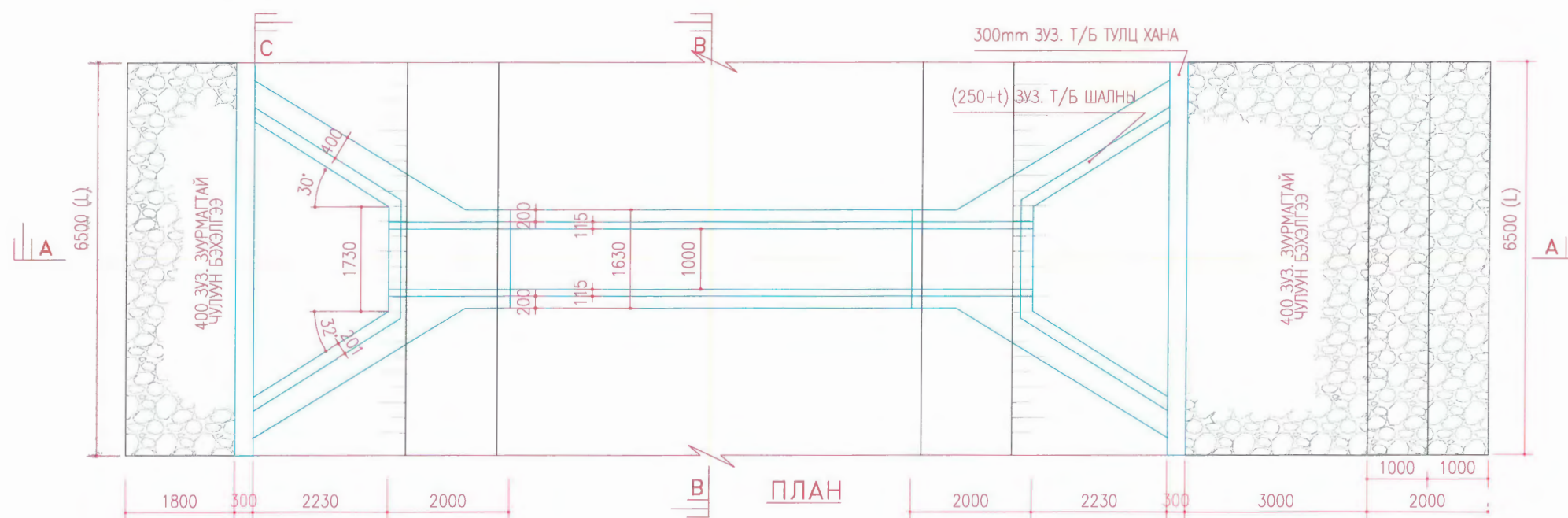

ПЛАН

Захиалагч:



Монгол Улс, Улаанбаатар хот,
Чингисийн өргөн чөлөө -11,
Засгийн газрын 13 дугаар байр

Гүйцэтгэгч:



УБ хот БЗ дүүрэг 25-р
хороо 68-17 тоот
"Арав Нутгийн зам" ХХК

"ЧИНГИС ХОТ НОРОВЛИН ЧИГЛЭЛИЙН АВТО ЗАМЫН ТРАССЫН
ӨӨРЧЛӨЛТИЙН НАРИЙВЧИЛСАН ЗУРАГ ТӨСӨЛ

Захирал: Т.Мөнхжаргал
Гүйцэтгэсэн: Д.Ганбат
Инженер: Т.Азхүү
Шалгасан: Д.Ганбат

Батноров сумаас Андлалын
өргөө хүртлэх 12.2 км хатуу
хучилттай замын ПК3+040 цэг
гээрх 1 диаметрийн ган
хоолойн зураг
Шифр: 2018/12

ХБ

Масштаб М1:250
Үе шат Б, хуудас Хуудас
А3 20 15
2018 он 11 сар

ПК6+120

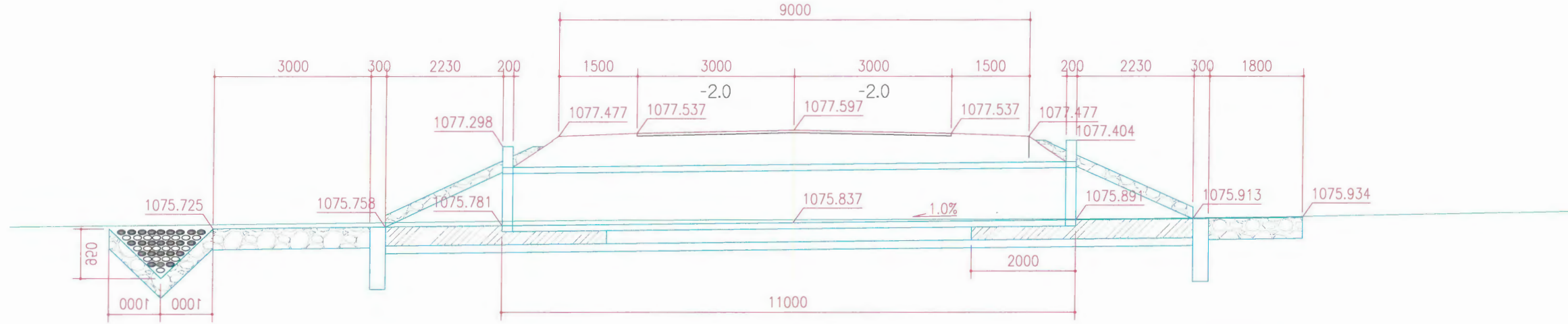

Хоолойн т?вшин Зай		11.10 1075.725	7.80 1075.758	5.57 1075.781	4.01 1075.882	3.42 1075.887	1.15 1075.891	0.00 1075.894	5.41 1075.891	7.64 1075.913	9.74 1075.934	15.00 1076.048
Газрийн т?вшин Зай	15.00 1075.764								6.44 1075.910		9.60 1075.953	

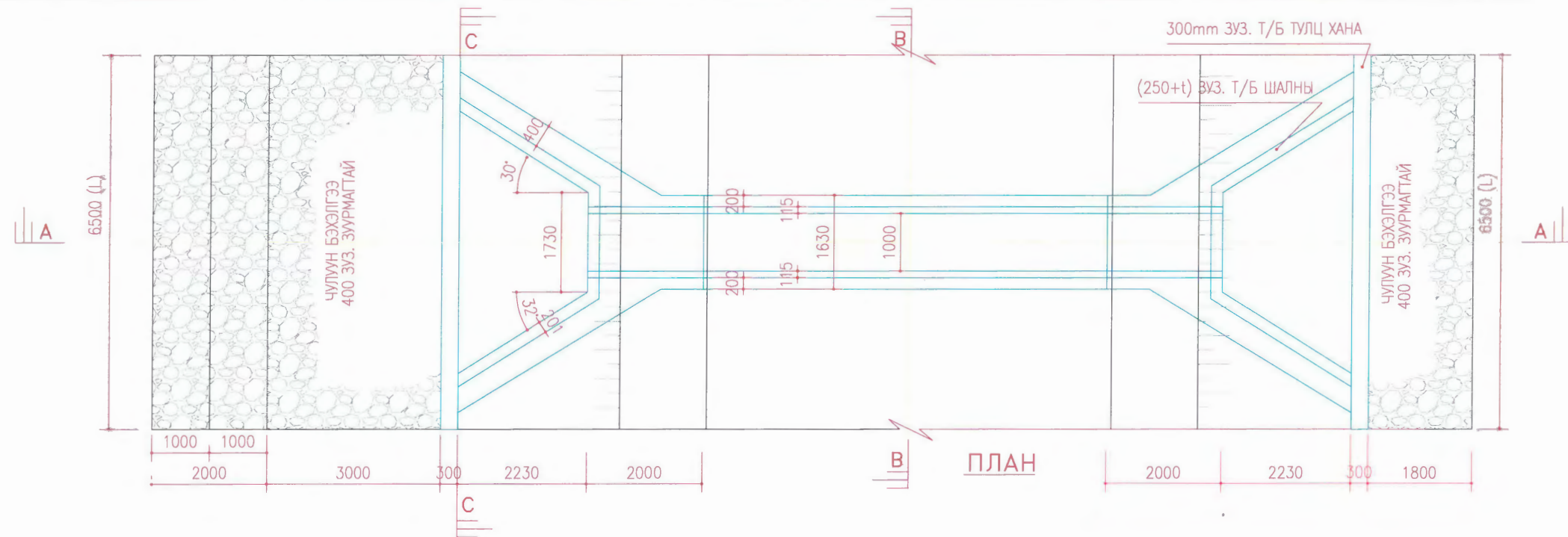

ПЛАН

Захиалагч:	Гүйцэтгэгч:	"ЧИНГИС ХОТ НОРОВЛИН ЧИГЛЭЛИЙН АВТО ЗАМЫН ТРАССЫН ӨӨРЧЛӨЛТИЙН НАРИЙВЧИЛСАН ЗУРАГ ТӨСӨЛ		ХБ
		Захирал:	Т.Мөнхжаргал	Батноров сумаас Андлалын өргөө хүртлэх 12,2 км хатуу хучилттай замын ПК6+120 цэг дээрх 1 диаметрийн ган хоолойн зураг
Монгол Улс, Улаанбаатар хот, Чингисийн өргөн чөлөө -11, Засгийн газрын 13 дугаар байр	УБ хот БЗ дүүрэг 25-р хороо 68-17 тоот	Гүйцэтгэсэн:	Д.Ганбат	
ЗАМ ТЭЭВРИЙН ХӨГЖЛИЙН ЯАМ	"Арвай Нутгийн зам" ХХК	Инженер:	Т.Азхүү	Шифр: 2018/12
		Шалгасан:	Д.Ганбат	Масштаб М1:250
				Үе шат Б, хуудас Хуудас
				А3 20 16
				2018 он 11 сар

ПК8+860

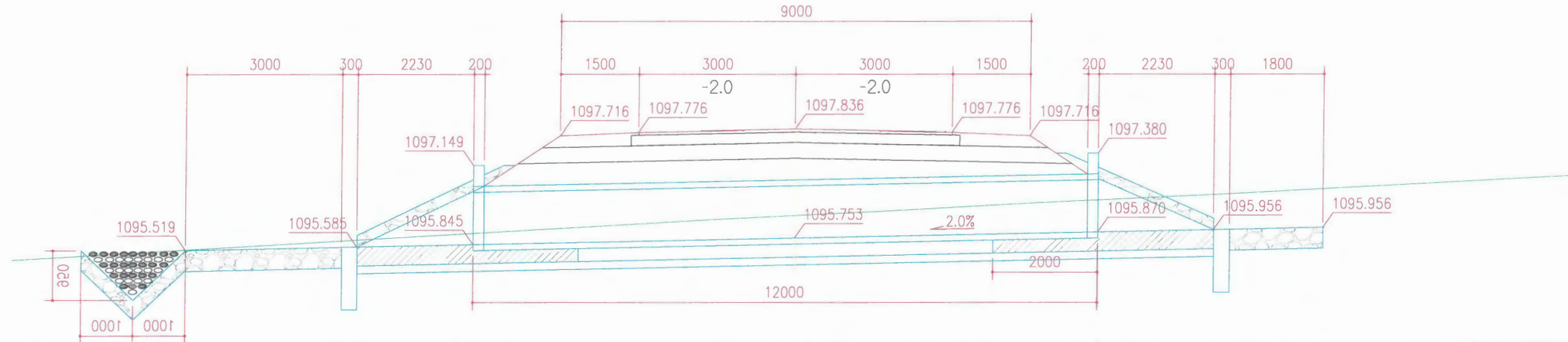

Хоолойн т?вшин Зай	11.68 1095.519	8.38 1095.585	6.15 1095.845	0.00 1095.753	5.80 1095.870	8.03 1095.956	10.13 1095.956
Газрийн т?вшин Зай	15.00 1095.338	1.53 1096.111	0.00 1096.185	1.70 1096.267	4.62 1096.428	8.33 1096.603	15.00 1096.950

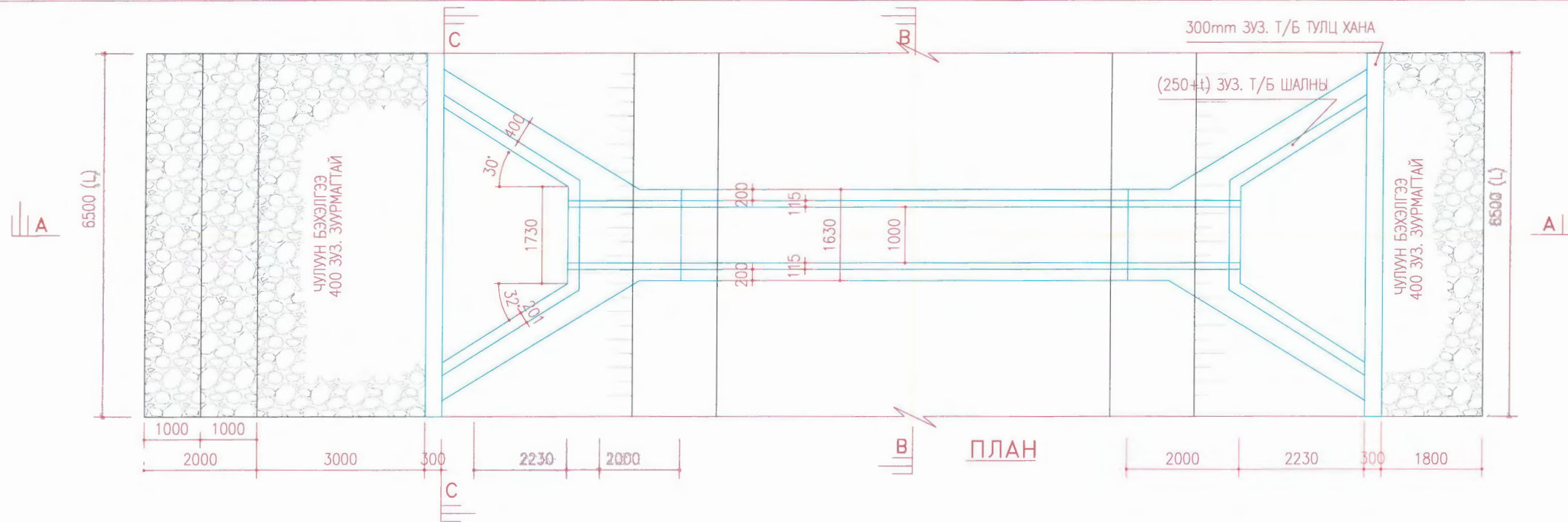

Захиалагч:	Гүйцэтгэгч:	"ЧИНГИС ХОТ НОРОВЛИН ЧИГЛЭЛИЙН АВТО ЗАМЫН ТРАССЫН ӨӨРЧЛӨЛТИЙН НАРИЙВЧИЛСАН ЗУРАГ ТӨСӨЛ		ХБ
		Захирал:	Т.Мөнхжаргал	Батноров сумаас Андлалын өргөө хүртлэх 12,2 км хатуу хучилттай замын ПК8+860 цэг дээрх 1 диаметрийн ган хоолойн зураг
Монгол Улс, Улаанбаатар хот, Чингисийн өргөн чөлөө -11, Зэсгийн газрын 13 дугаар байр	УБ хот БЗ дүүрэг 25-р хороо 68-17 тоот	Гүйцэтгэсэн:	Д.Ганбат	
ЗАМ ТЭЗВЭРИЙН ХӨГЖЛИЙН ЯАМ	"Арвай Нутгийн зам" ХХК	Инженер:	Т.Азхүү	Шифр: 2018/12
		Шалгасан:	Д.Ганбат	Масштаб М1:250
				Үе шат Б, хуудас Хуудас
				А3 20 17
				2018 он 11 сар

ПК9+700

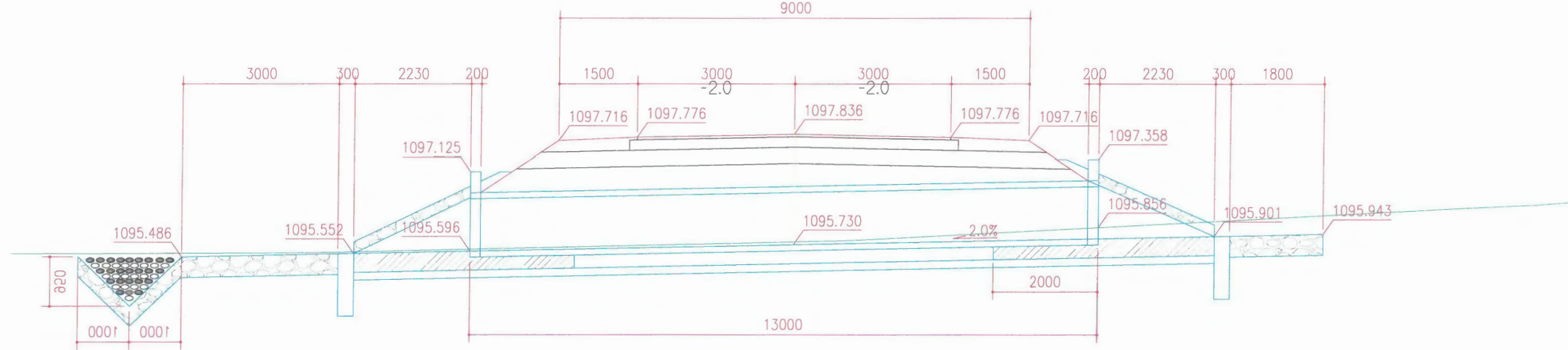

Хоолойн т?вшин Зай	11.72 1095.486	8.42 1095.552	6.19 1095.596	0.00 1095.730	5.84 1095.856	8.07 1095.901	10.17 1095.943
Газрийн т?вшин Зай	15.00 1095.553	9.20 1095.574		0.00 1095.782	1.10 1095.806		12.75 1096.426
							13.65 1096.465
							14.27 1096.496
							15.00 1096.551

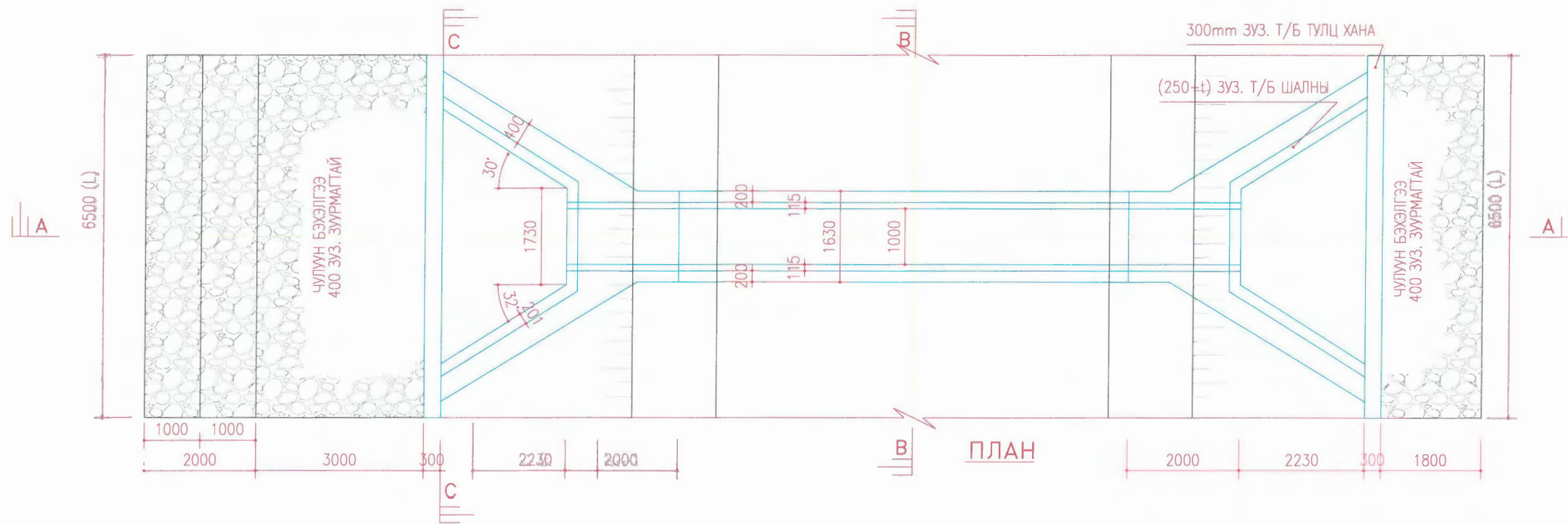

ПЛАН

Захиалагч:



Монгол Улс, Улаанбаатар хот,
Чингисийн өргөн чөлөө -11,
Засгийн газрын 13 дугаар байр

Гүйцэтгэгч:



УБ хот БЗ дугаар 25-р
хороо 68-17 тоот
"Арвай Нутгийн зэм" ХХК

"ЧИНГИС ХОТ НОРОВЛИН ЧИГЛЭЛИЙН АВТО ЗАМЫН ТРАССЫН
ӨӨРЧЛӨЛТИЙН НАРИЙВЧИЛСАН ЗУРАГ ТӨСӨЛ

Захирал: Т.Мөнхжаргал
Гүйцэтгэсэн: Д.Ганбат
Инженер: Т.Азхүү
Шалгасан: Д.Ганбат

Батноров сумаас Андлалын
өргөө хүртлэх 12,2 км хатуу
хучилттай замын ПК9+700 цэг
дээрх 1 диаметрийн ган
хоолойн зураг
Шифр: 2018/12

ХБ

Масштаб М1:250
Үе шат Б, хуудас Хуудас
А3 20 18
2018 он 11 сар

ПК10+340

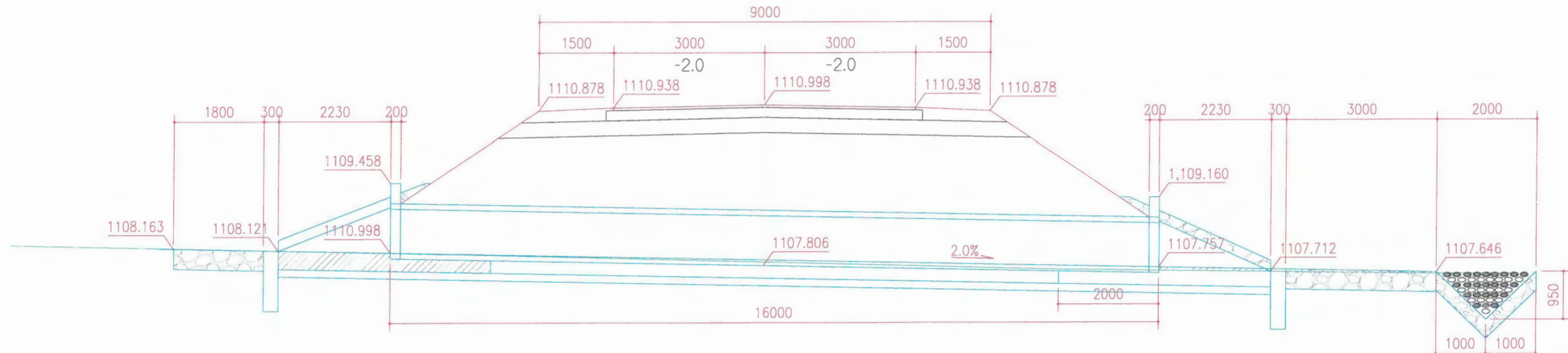

Хоолойн т?вшин Зоо	11.76 1108.163	9.66 1108.121	7.43 1108.077	0.00 1107.806	7.88 1107.757	10.11 1107.712	13.41 1107.646
Газрийн т?вшин Зоо	15.00 1108.231		5.29 1108.016	1107.879	5.98 1107.725		12.93 1107.627

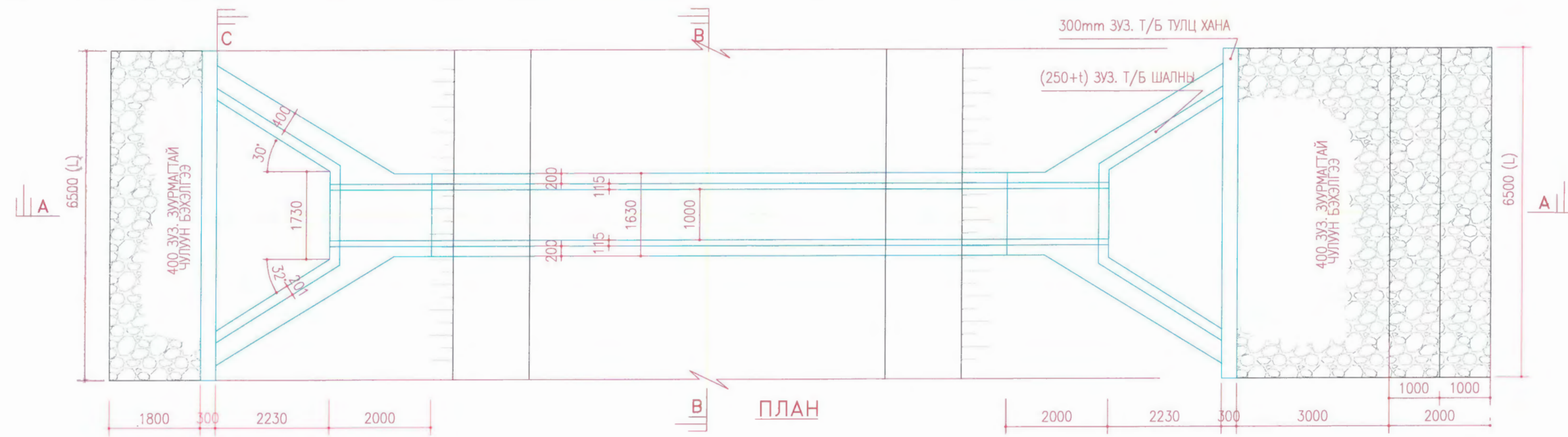

ПЛАН

Захиалагч:	Гүйцэтгэгч:	"ЧИНГИС ХОТ НОРОВЛИН ЧИГЛЭЛИЙН АВТО ЗАМЫН ТРАССЫН ӨӨРЧЛӨЛТИЙН НАРИЙВЧИЛСАН ЗУРАГ ТӨСӨЛ		ХБ
		Захирал:	Т.Мөнхжаргал	Масштаб М1:250
Монгол Улс, Улаанбаатар хот, Чингисийн өргөн чөлөө -11, Засгийн газрын 13 дугаар байр	УБ хот 63 дугаар 25-р хороо 68-17 тоот	Гүйцэтгэсэн:	Д.Ганбат	Үе шат Б, хуудас Хуудас
ЗАМ ТЭЗВЭРИЙН ХӨГЖЛИЙН ЯАМ	"Арвай Нутгийн зам" ХХК	Инженер:	Т.Азхүү	А3 20 19
		Шалгасан:	Д.Ганбат	2018 он 11 сар
			Шифр: 2018/12	

ПК11+260

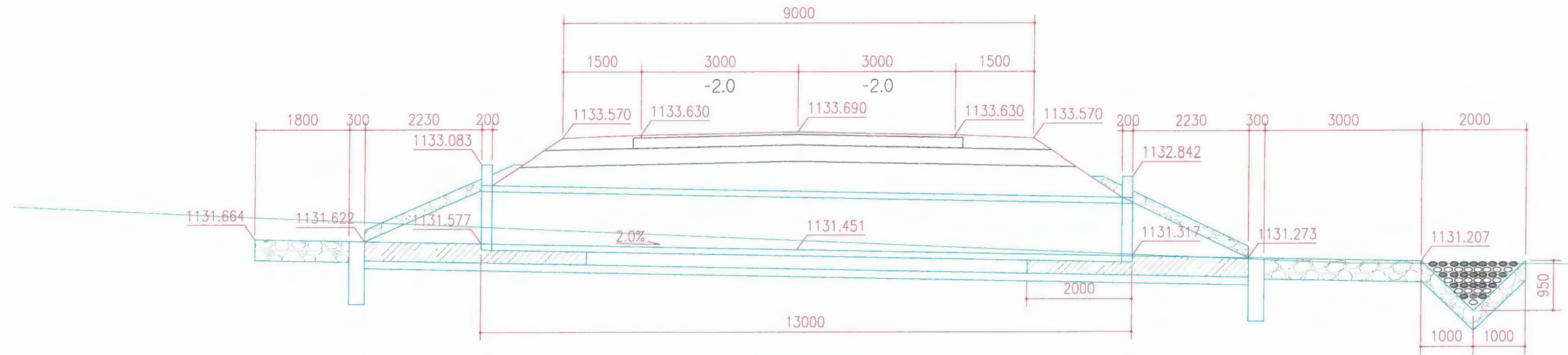

Хоолойн т?вшин Зай		10.36 1131.664	8.26 1131.622	6.03 1131.577	0.00 1131.451	6.39 1131.317	8.62 1131.273	11.92 1131.207	15.00 1131.151
Газрийн т?вшин Зай	15.00 1132.293	10.93 1132.100			0.00 1131.629			10.59 1131.174	15.00 1131.151

11-05
2018.12.12

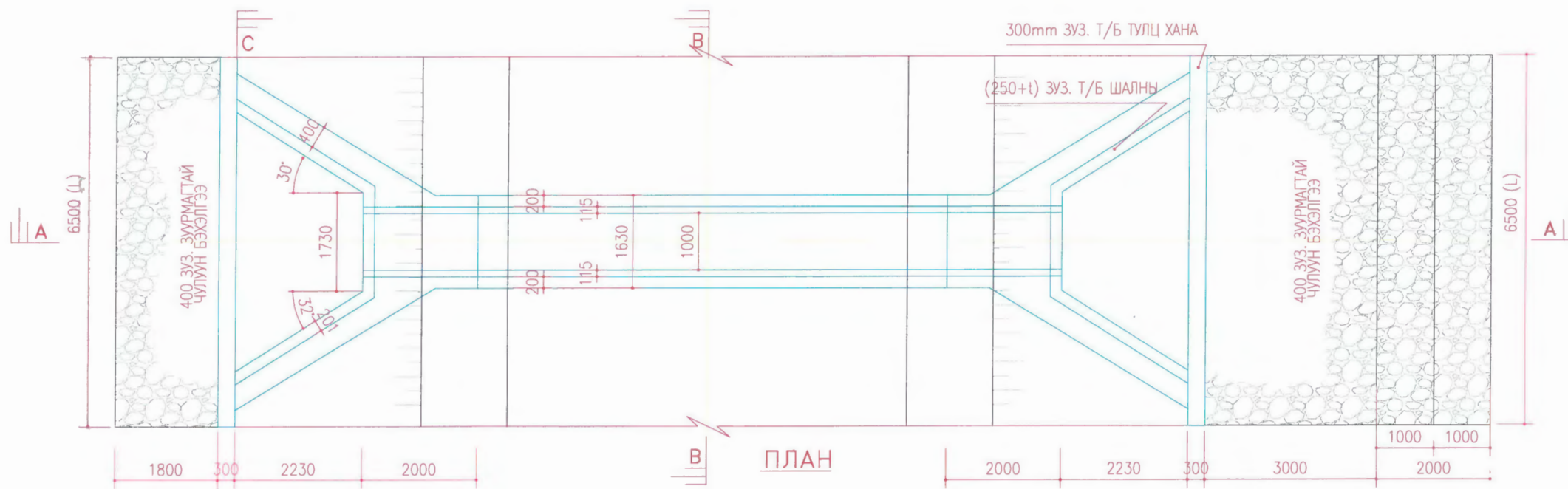

ПЛАН

Захиалагч:	Гүйцэтгэгч:	"ЧИНГИС ХОТ НОРОВЛИН ЧИГЛЭЛИЙН АВТО ЗАМЫН ТРАССЫН ӨӨРЧЛӨЛТИЙН НАРИЙВЧИЛСАН ЗУРАГ ТӨСӨЛ		ХБ
		Захирал:	Т.Мөнхжаргал	Масштаб М1:250
Монгол Улс, Улаанбаатар хот, Чингисийн өргөн чөлөө -11, Зэсгийн газрын 13 дугаар байр	УБ хот 63 дүүрэг 25-р хороо 68-17 тоот	Гүйцэтгэсэн:	Д.Ганбат	Батноров сумаас Андлалын өргөө хүртлэх 12,2 км хатуу хучилттай замын ПК11+260 цэг дээрх 1 диаметрийн ган хоолойн зураг
ЗАМ ТЭЗВЭРИЙН Хөгжлийн Яам	"Арвай Нутгийн зам" ХХК	Инженер:	Т.Азхүү	Үе шат Б, хуудас Хуудас
		Шалгасан:	Д.Ганбат	А3 20 20
				Шифр: 2018/12
				2018 он 11 сар

ПК11+840

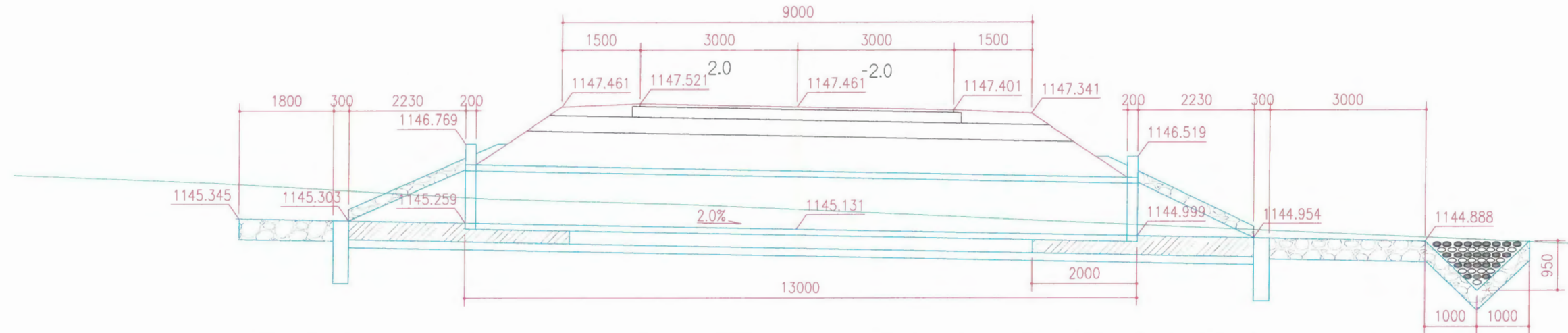

Хоолойн т?вшин Зай		10.67 1145.345	8.67 1145.303	6.34 1145.259	0.00 1145.131	6.53 1144.999	8.76 1144.954	12.06 1144.888	
Газрийн т?вшин Зай	15.00 1146.182	13.57 1146.125	11.18 1146.028	6.44 1145.749	2.01 1145.599	0.00 1145.508			15.00 1144.831

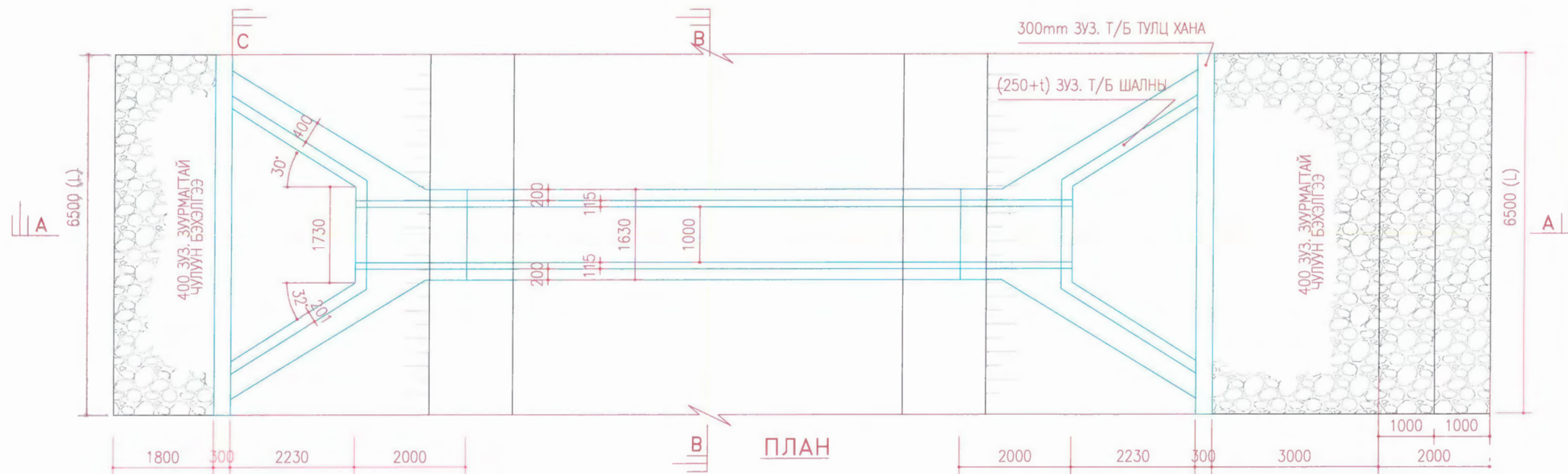

ПЛАН

Захиалагч:	Гүйцэтгэгч:	"ЧИНГИС ХОТ НОРОВЛИН ЧИГЛЭЛИЙН АВТО ЗАМЫН ТРАССЫН ӨӨРЧЛӨЛТИЙН НАРИЙВЧИЛСАН ЗУРАГ ТӨСӨЛ		ХБ
		Захирал:	Т.Мөнхжаргал	Батноров сумаас Андалын өргөө хүртлэх 12,2 км хатуу хучилттай замын ПК11+840 цэг дээрх 1 диаметрийн ган хоолойн зураг
Монгол Улс, Улаанбаатар хот, Чингисийн өргөн чөлөө -1, Засгийн газрын 13 дугаар байр	УБ хот БЗ дүүрэг 25-р хороо 68-17 тоот	Гүйцэтгэгсэн:	Д.Ганбат	
ЗАМ ТЭЭВРИЙН ХӨГЖЛИЙН ЯАМ	"Арвай Нутгийн зам" ХХК	Инженер:	Т.Азхүү	Масштаб М1:250
		Шалгасан:	Д.Ганбат	Үе шат Б, хуудас
				Хуудас
				А3 20 21
				Шифр: 2018/12
				2018 он 11 сар

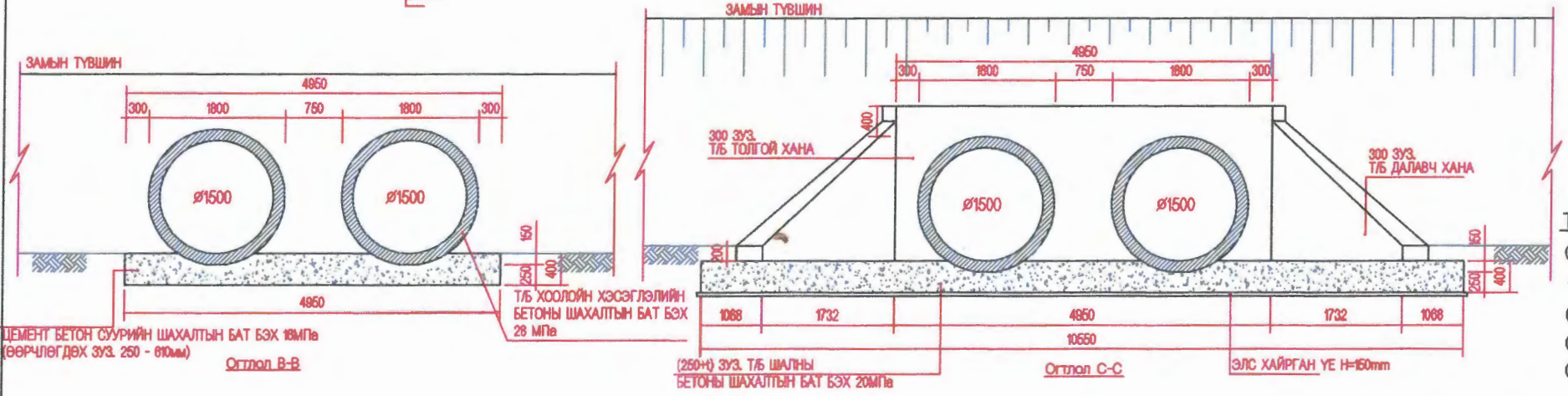
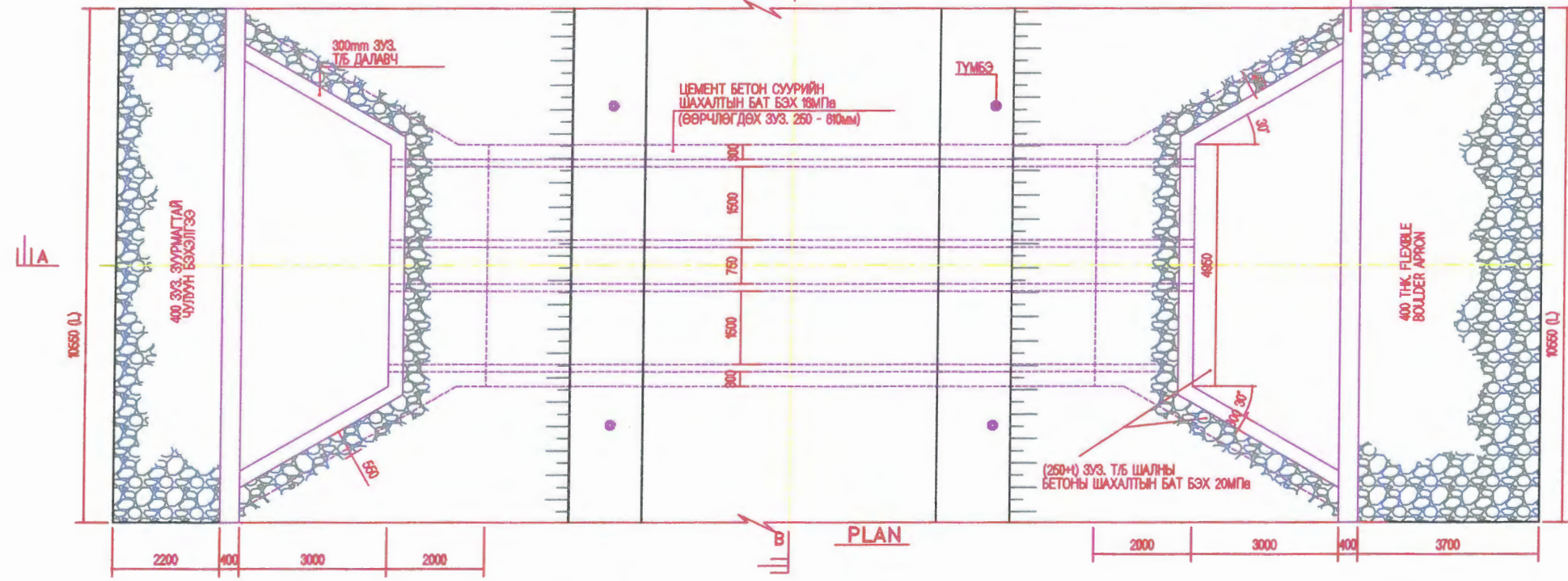
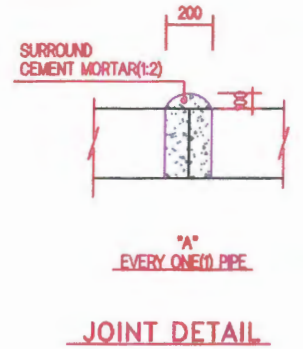
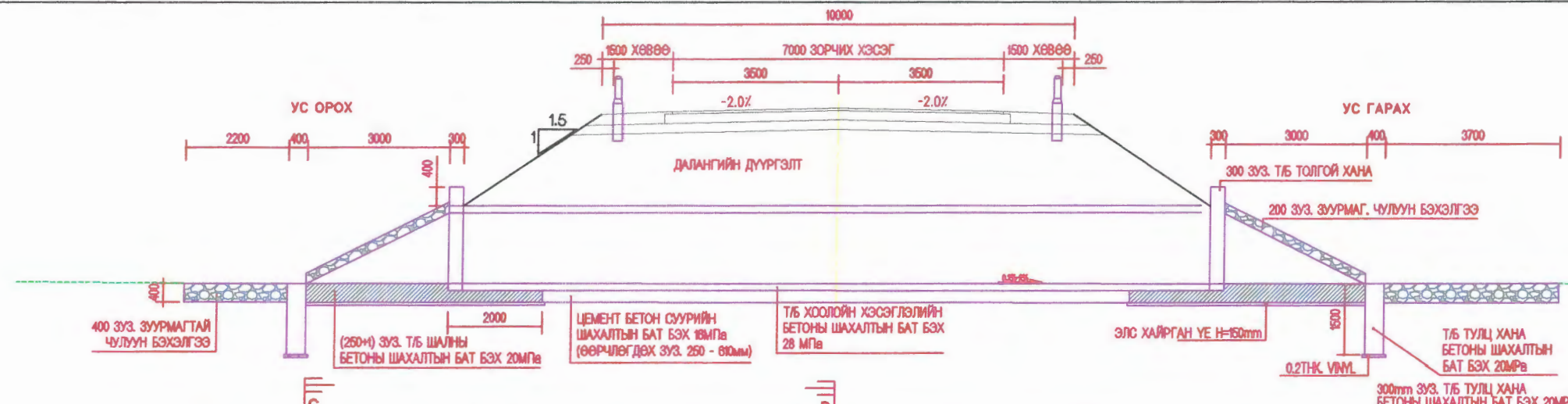

ТЭМДЭГЛЭЛ:

1. ХЭРЭВ ӨӨРӨӨ ЗААГААГҮЙ БОЛ БУХ ХЭМЖЭЭГ мм-ээр ӨГӨВ. ЯМАР НЭГ ХЭМЖЭЭГ МАСШТАБЛАН АВЧ ҮЛ БОЛНО. ЗӨВХӨН ЗУРАГТ ЗААСАН ХЭМЖЭЭГ БАРИМТАЛНА.
2. ХООЛОЙНЫ ТОЛГОЙ, ДАЛАВЧ, ШАЛ, ТУЛЦ ХАНАНЫ БЕТОН НЬ ОРЦЫН НОРМЫН ДАГУУ 28 ХОНОГИЙН ДАРААХ ЦИЛИНДРИЙН БАТ БЭХ 20 МПА-С ДООШГҮЙ БАЙНА
3. ХООЛОЙНЫ ТОЛГОЙ, ДАЛАВЧ, ТУЛЦ ХАНА, ШАЛАНД ОРОХ АРМАТУРЫН ТӨМӨР НЬ ӨНДӨР БАТ БЭХТЭЙ (80 МАРК), АЛЬ АЛЬ ТАЛДАА БОСОО БОЛОН ХЭВТЭЭ ЧИГЛЭЛД ХООРОНДОО 150 мм ЗАЙТАЙ 10 мм-ИЙН АРМАТУР БАЙНА
4. ТӨМӨРБЕТОН ХООЛОЙНЫ БЕТОН НЬ ОРЦЫН НОРМЫН ДАГУУ 28 ХОНОГИЙН ДАРААХ ЦИЛИНДРИЙН ШАХАЛТЫН БАТ БЭХ 28 МПА-С ДООШГҮЙ БАЙНА
5. УГСАРМАЛ ТӨМӨР БЕТОН ХООЛОЙ НЬ IV-р ЗЭРГИЙН, АASHTO M170 ШААРДЛАГЫГ ХАНГАСАН БАЙНА
6. ХООЛОЙНЫ ДАГУУ НАЛУУ 1:1000-с БАГАГҮЙ БАЙНА
7. ТӨМӨР БЕТОН ХООЛОЙНЫ АРМАТУРЫН ХАМГААЛАЛТЫН ҮЕ БЕТОНЫ ЗУЗААН НЬ 25 мм БАЙНА
8. ХООЛОЙНЫ ОРОХ ГАРАХ ТАЛЫН ТОЛГОЙ, ДАЛАВЧНЫ 2 ТАЛД 150 мм ЗУЗААНТАЙ ЧУЛУУН БЭХЭЛГЭЭГ 75 мм ЗУЗААНТАЙ ШҮҮРҮҮЛЭГЧ БҮХИЙ ҮЕН ДЭЭР ХИЙЖ ӨГНӨ.

ТОВЧЛОЛУУД:

- C.D.STR. - ХИЙМЭЛ БАЙГУУЛАМЖ
- F.L. - ЗАМЫН ТӨЛӨВЛӨЛТИЙН ӨНДӨР / ТЭНХЛЭГ ДЭЭР /
- GRADE M-12 - 12MPa (28 ХОНОГЫН ЦИЛИНДРИЙН ШАХАЛТЫН БАТ БЭХ)
- GRADE M-20 - 20MPa (28 ХОНОГЫН ЦИЛИНДРИЙН ШАХАЛТЫН БАТ БЭХ)
- GRADE M-28 - 28MPa (28 ХОНОГЫН ЦИЛИНДРИЙН ШАХАЛТЫН БАТ БЭХ)

ХООЛОЙН БАЙРЛАЛ								
No	Хоолойн байрлал	Хоолойн дугаар	Диаметр	Төлөвлөгдсөн түвшин А	Ус орох амсрын түвшин В	Ус гарах амсрын түвшин С	Хоолойн налуу I	Хоолойн урт L
Unit	km	№	М	М	М	М	%	М
1	ПК 0+400	2	1.5 ХОС	1114.923	1111.930	1111.904	0.2	13

Захиалагч:	Гүйцэтгэгч:	"ЧИНГИС ХОТ НОРОВЛИН ЧИГЛЭЛИЙН АВТО ЗАМЫН ТРАССЫН ӨӨРЧЛӨЛТИЙН НАРИЙВЧИЛСАН ЗУРАГ ТӨСӨЛ		ХБ
		Захирал:	Т.Мөнхжаргал	1500 ДИАМЕТРТЭЙ ХОС ХООЛОЙН ЕРӨНХИЙ БАЙДАЛ 5,2 КМ ЗАМ ПК0+400
Монгол Улс, Улаанбаатар хот, Чингизийн өргөн чөлөө -11, Засгийн газрын 13 дугаар байр	УБ хот БЗ дугаар 25-р хороо 68-17 тоот	Гүйцэтгэсэн:	Д.Ганбат	
ЗАМ ТЭЭВРИЙН Хөгжлийн ЯАМ	"Арвай Нутгийн зэм" ХХК	Инженер:	Т.Азхүү	
		Шалгасан:	Д.Ганбат	
		Шифр:	2018/12	Масштаб M1:250
				Үе шат Б, хуудас Хуудас
				A3 28 18
				2018 он 11 сар

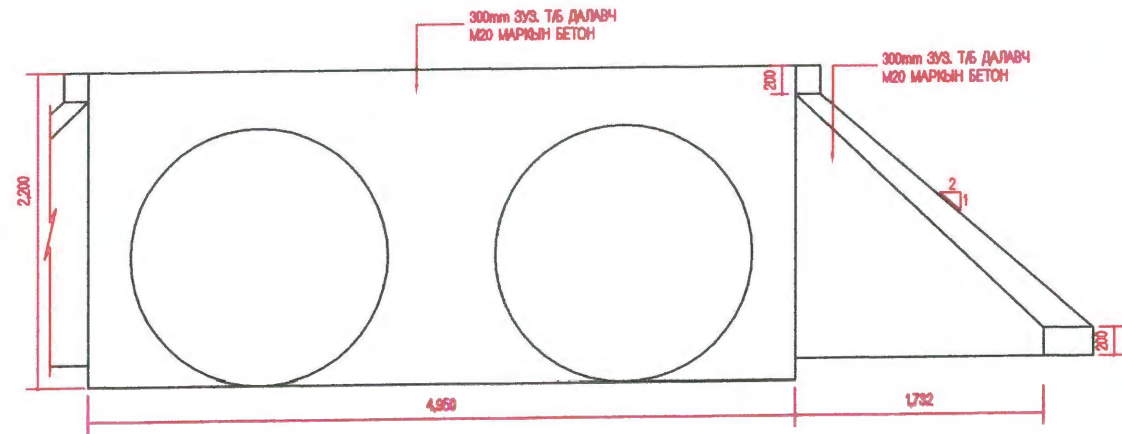

ХИЙЦҮҮДИЙН ХЭМЖЭЭ Т/Б ТОЛГОЙ,ДАЛАВЧ, ШАЛ, ТУЛЦ ХАНА

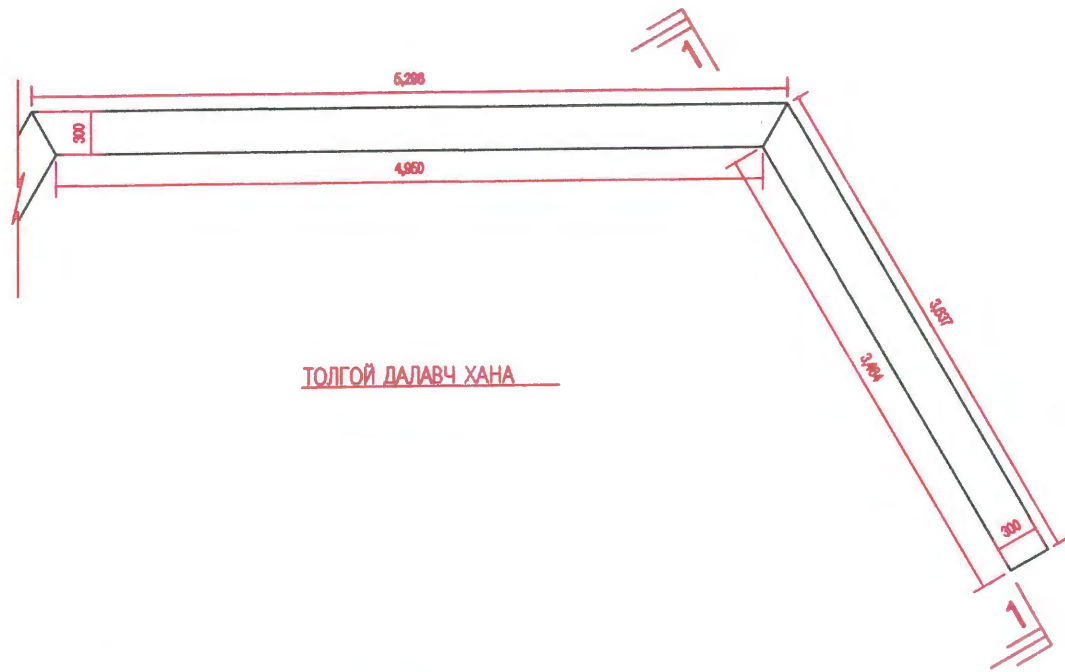

ТОЛГОЙ ДАЛАВЧ ХАНА

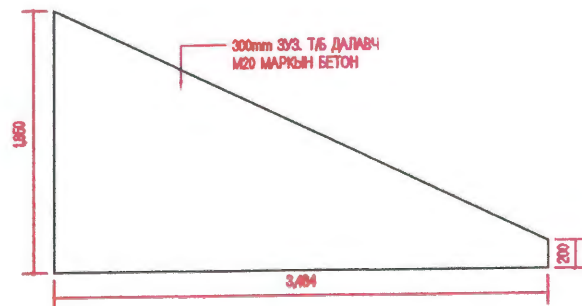

ОГТЛОЛ 1-1

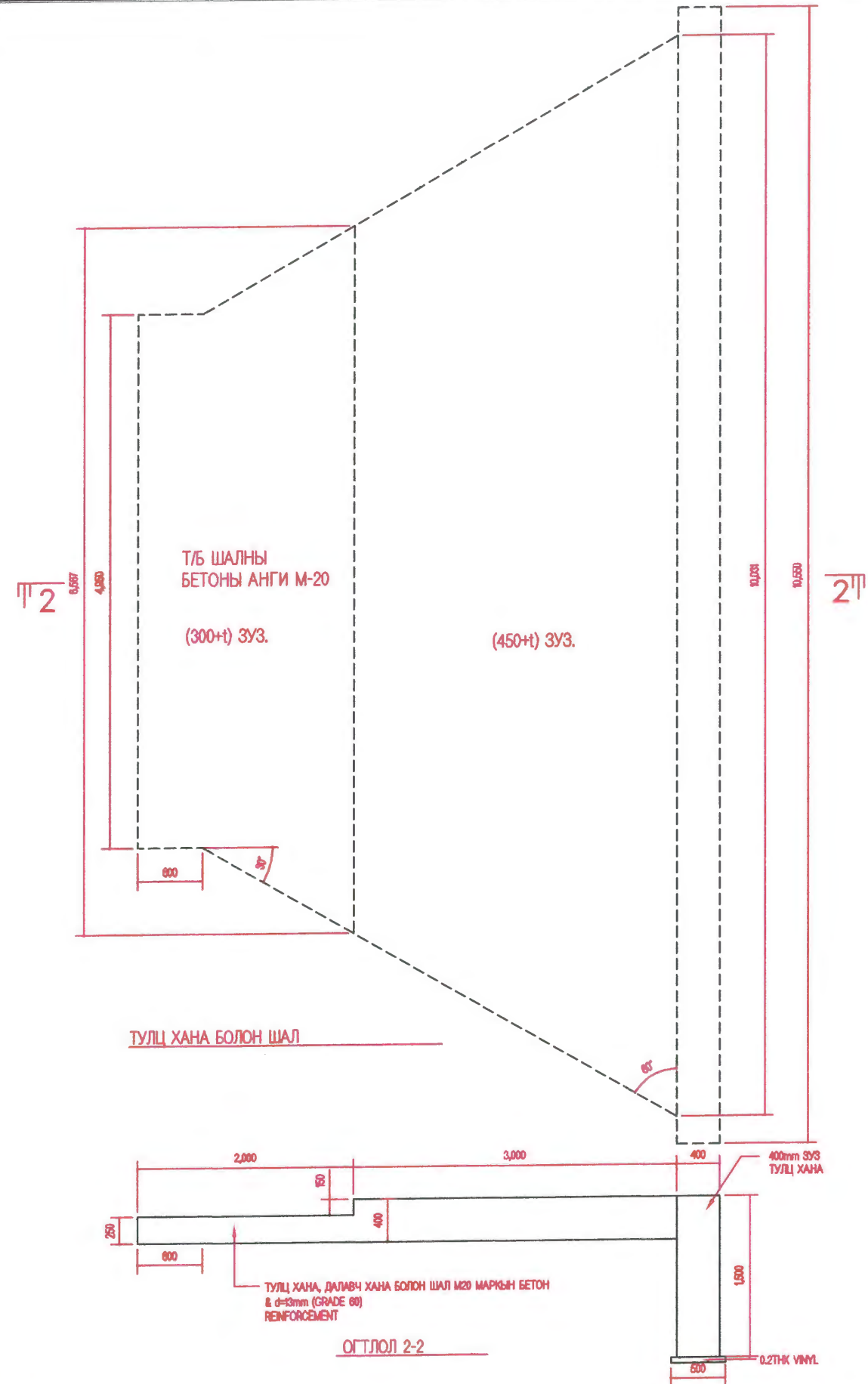

ТУЛЦ ХАНА БОЛОН ШАЛ

ОГТЛОЛ 2-2

Захиалагч:	Гүйцэтгэгч:	"ЧИНГИС ХОТ НОРОВЛИН ЧИГЛЭЛИЙН АВТО ЗАМЫН ТРАССЫН ӨӨРЧЛӨЛТИЙН НАРИЙВЧИЛСАН ЗУРАГ ТӨСӨЛ			ХБ		
		Захирал:	Т.Мөнхжаргал		Масштаб М1:250		
Монгол Улс, Улаанбаатар хот, Чингисийн өргөн чөлөө -11, Засгийн газрын 13 дугаар байр	УБ хот 63 дүүрэг 25-р хороо 68-17 тоот	Гүйцэтгэсэн:	Д.Ганбат		1500-ийн хос хоолойн ТОЛГОЙ ДАЛАВЧЫ ХЭМЖЭЭ	Үе шат Б, хуудас Хуудас	
ЗАМ ТЭЭВРИЙН ХӨГЖЛИЙН ЯАМ	"Арвай Нутгийн зам" ХХК	Инженер:	Т.Азхүү		А3	28	29
		Шалгасан:	Д.Ганбат		Шифр: 2018/12	2018 он 11 сар	

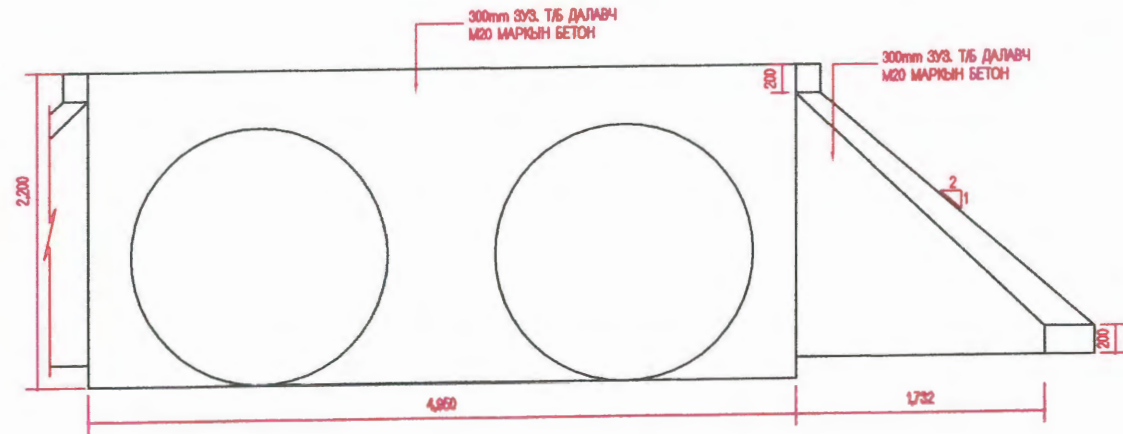

ХИЙЦҮҮДИЙН ХЭМЖЭЭ Т/Б ТОЛГОЙ, ДАЛАВЧ, ШАЛ, ТУЛЦ ХАНА

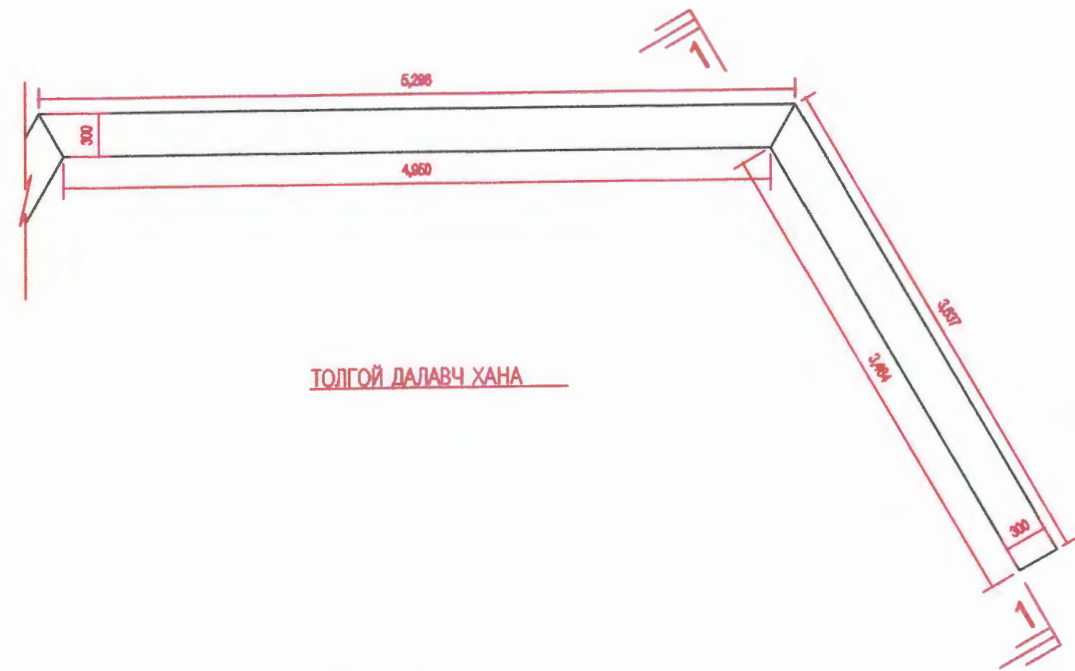

ТОЛГОЙ ДАЛАВЧ ХАНА

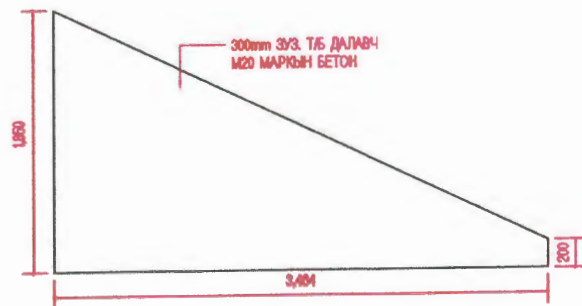

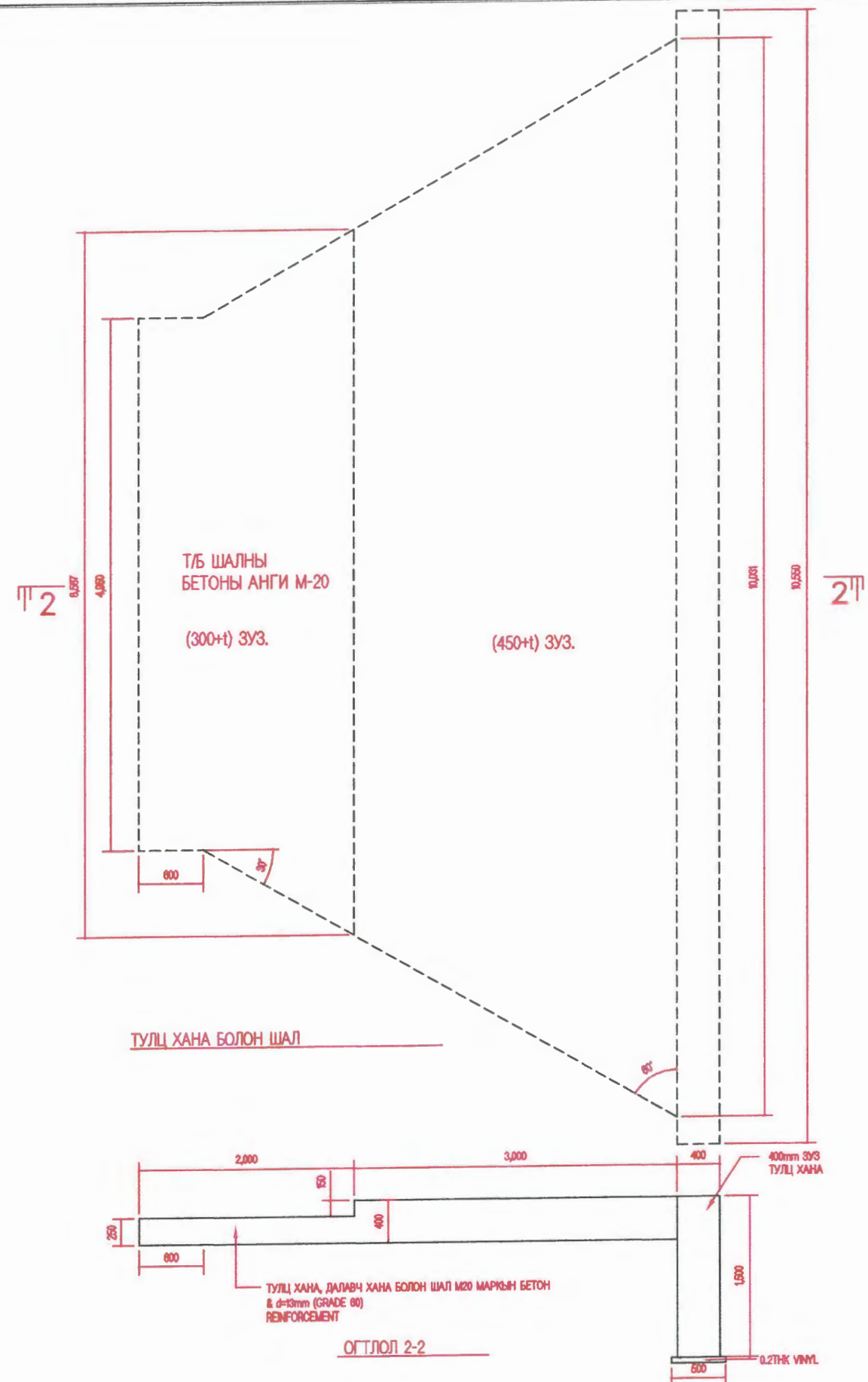

ОГТЛОЛ 1-1

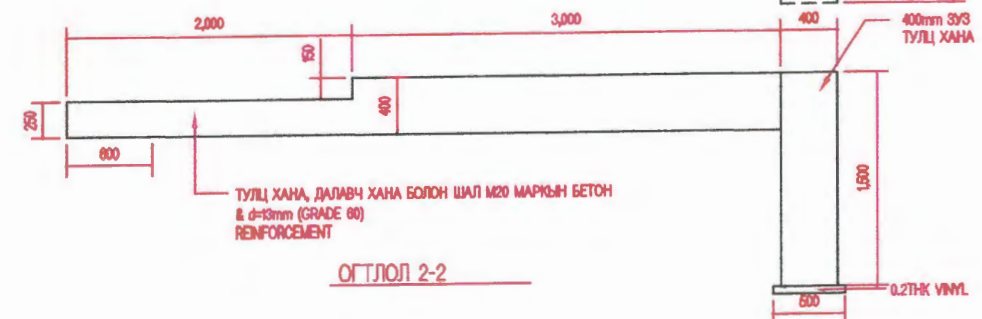

ТУЛЦ ХАНА БОЛОН ШАЛ

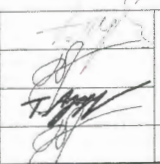

ОГТЛОЛ 2-2

Захиалагч:	Гүйцэтгэгч:	"ЧИНГИС ХОТ НОРОВЛИН ЧИГЛЭЛИЙН АВТО ЗАМЫН ТРАССЫН ӨӨРЧЛӨЛТИЙН НАРИЙВЧИЛСАН ЗУРАГ ТӨСӨЛ			ХБ	
		Захирал:	Т.Мөнхжаргал		Масштаб М1:250	
Монгол Улс, Улаанбаатар хот, Чингисийн өргөн чөлөө -11, Засгийн газрын 13 дугаар байр	УБ хот 63 дугаар 25-р хороо 68-17 тоот	Гүйцэтгэсэн:	Д.Ганбат		1500-ийн хос хоолойн толгой далавчы хэмжээ	Үе шат Б, хуудас Хуудас
ЗАМ ТЭЭВРИЙН ХӨГЖЛИЙН ЯАМ	"Арвай Нутгийн зам" ХОХ	Инженер:	Т.Азхүү		Шифр: 2018/12	А3 28 19
		Шалгасан:	Д.Ганбат			2018 он 11 сар

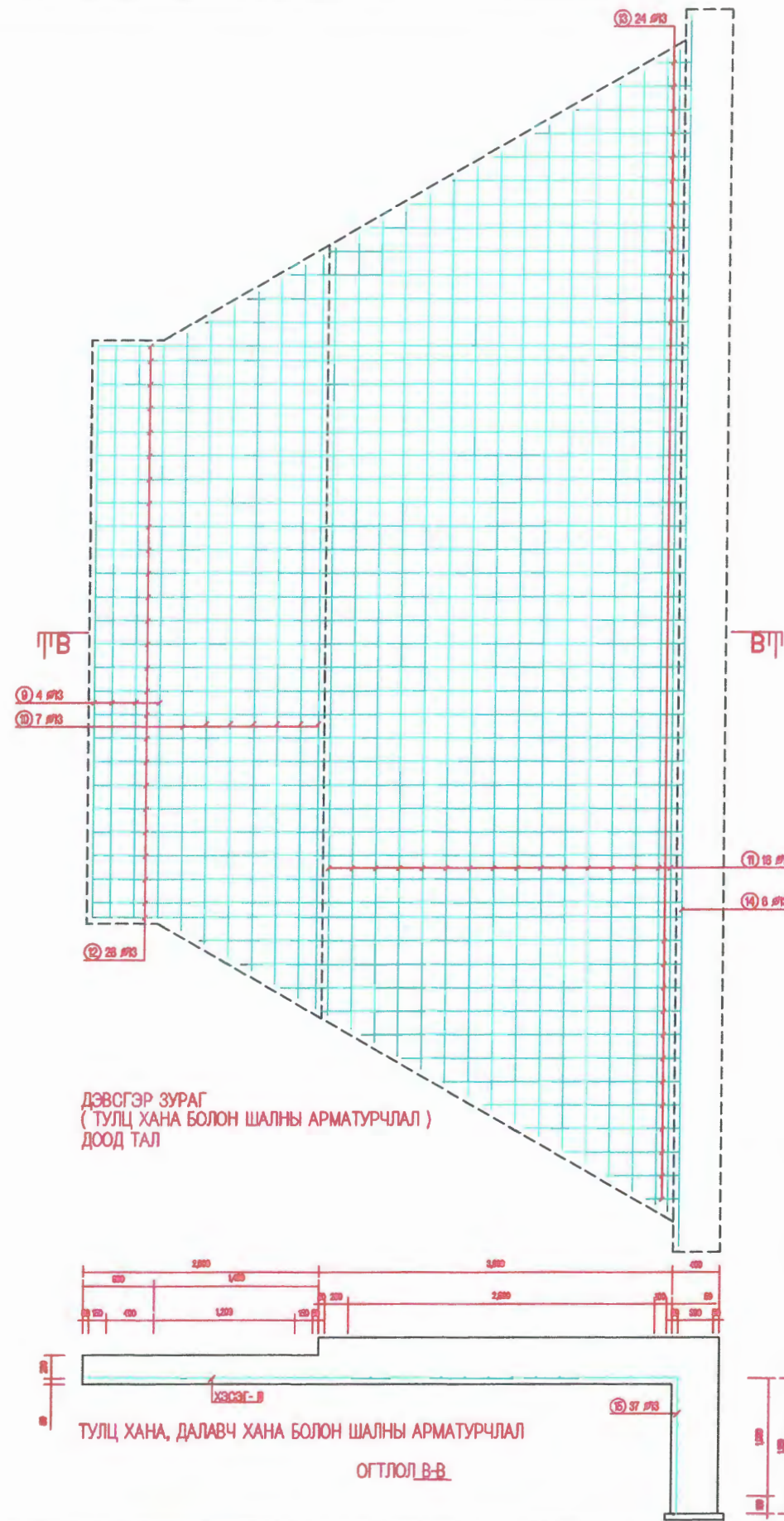
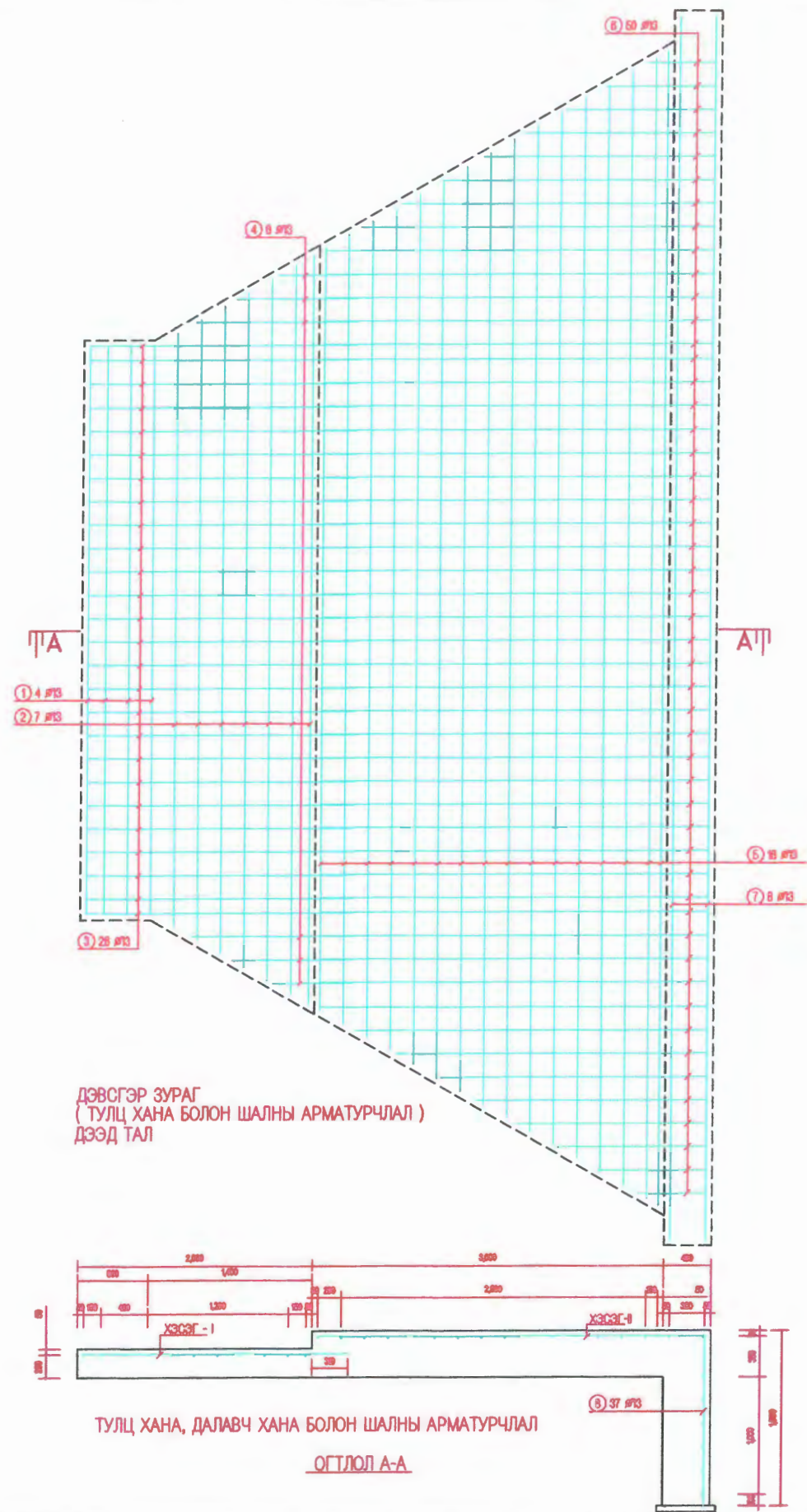

АРМАТУР МАТАЛТ



ТАЙЛБАР :

1. ХЭРЭВ ӨӨРӨӨР ЗААГААГУЙ БОЛ БҮХ ХЭМЖЭЭСИЙГ мм-ээр ӨГӨВ. ЯМАРЧ ХЭМЖЭЭГ МАСШТАБЛАН АВЧ ҮЛ БОЛНО. ЗӨВХӨН ЗУРАГТ ЗААСАН ХЭМЖЭЭГ БАРИМТАЛНА.
2. ХООЛОЙНЫ ТОЛГОЙ, ДАЛАВЧ, ШАЛ, ТУЛЦ ХАНАНЫ БЕТОН НЬ ОРЦЫН НОРМЫН ДАГУУ 28 ХОНОГИЙН ДАРААХ ЦИЛИНДРИЙН БЭТ БЭХ 20 МПа-аас ДООШГУЙ БАЙНА.
3. БЕТОНЫ ХҮЙТЭН ТЭСВЭРЛЭЛТ НЬ (F300) MNS 1918:55, УС НЭВТРҮҮЛЭХ ЧАДВАР НЬ (W6) MNS 2122:85 БАЙНА.
4. ХООЛОЙНЫ ТОЛГОЙ, ДАЛАВЧ, ТУЛЦ ХАНА, ШАЛАНД ОРОХ АРМАТУРЫН ТӨМӨР НЬ ӨНДӨР БАТ БЭХТЭЙ (60 МАРК), АЛЬ АЛЬ ТАЛДАА БОСОО БОЛОН ХЭВТЭЭ ЧИГЛЭЛД ХООРОНДОО 150 мм ЗАЙТАЙ 10 мм-ийн АРМАТУР БАЙНА.
5. ТЭГШИЛГЭЭНИЙ БЕТОНЫ МАРК М12 БАЙНА.
6. ТӨМӨР БЕТОН ХООЛОЙНЫ БЕТОН НЬ ОРЦ НОРМЫН ДАГУУ 28 ХОНОГИЙН ДАРААХ ЦИЛИНДРИЙН БАТ БЭХ 28 МПа-с ДООШГУЙ БАЙНА.
7. УГСАРМАЛ ТӨМӨР БЕТОН ХООЛОЙ НЬ IV-р ЗЭРГИЙН, ААНТНО М170 ШААРДЛАГЫГ ХАНГАСАН БАЙНА.
8. ХООЛОЙНЫ ДАГУУ НАЛУУ НЬ 1:1000-с БАГАГУЙ БАЙНА.
9. ТӨМӨР БЕТОН ХООЛОЙНЫ АРМАТУРЫН ХАМГААЛАЛТЫН ҮЕ БЕТОНЫ ЗУЗААН НЬ 25 мм БАЙНА.
10. ХООЛОЙНЫ УС ОРОХ, ГАРАХ ТАЛЫН ТОЛГОЙ, ДАЛАВЧНЫ 2 ТАЛД 150 мм ЗУЗААНТАЙ ЧУЛУУН БЭХЭЛГЭЭ ХИЙЖ ӨГНӨ.

Захиалагч:	Гүйцэтгэгч:	"ЧИНГИС ХОТ НОРОВЛИН ЧИГЛЭЛИЙН АВТО ЗАМЫН ТРАССЫН ӨӨРЧЛӨЛТИЙН НАРИЙВЧИЛСАН ЗУРАГ ТӨСӨЛ		ХБ
		Захирал:	Т.Мөнхжаргал	Масштаб М1:250
Монгол Улс, Улаанбаатар хот, Чингисийн өргөн чөлөө -1, Зөсгийн газрын 13 дугаар байр.	УБ хот 63 дугаар 25-р хороо 58-17 тоот	Гүйцэтгэсэн:	Д.Ганбат	Үе шат Б, хуудас Хуудас
ЗАМ ТЭЭВРИЙН ХӨГЖЛИЙН ЯАМ	"Арвай Нутгийн зам" ХХК	Инженер:	Т.Азхүү	А3 28 20
		Шалгасан:	Д.Ганбат	2018 он 11 сар
			1500-ийн ХОС ХООЛОЙН СУУРИЙН АРМАТУРЧЛАЛ	
			Шифр: 2018/12	

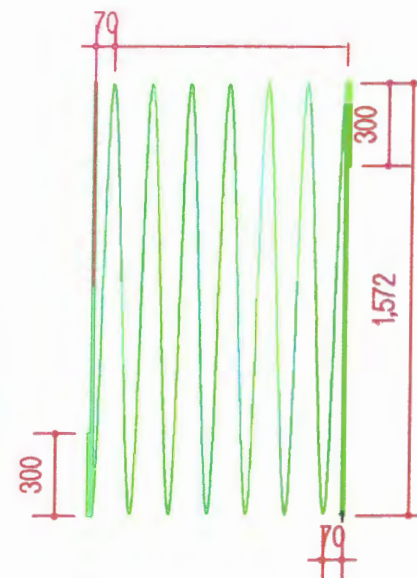
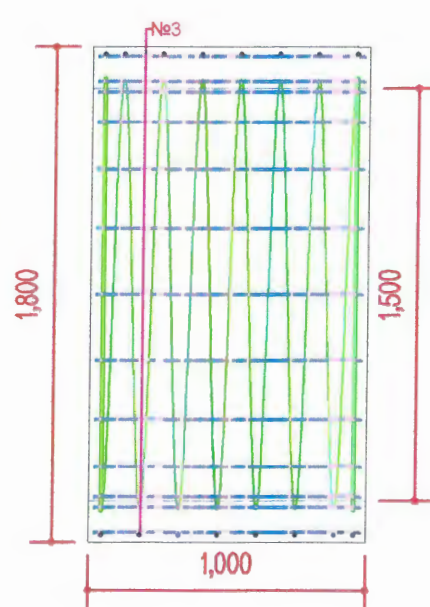
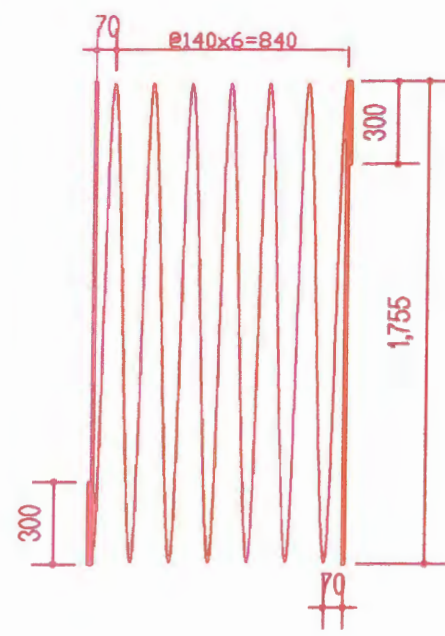
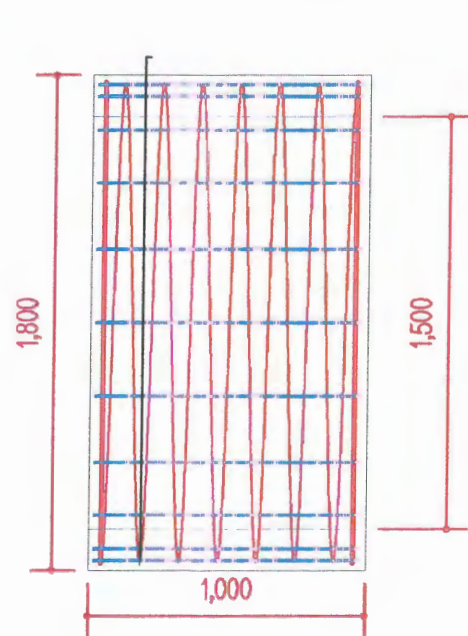
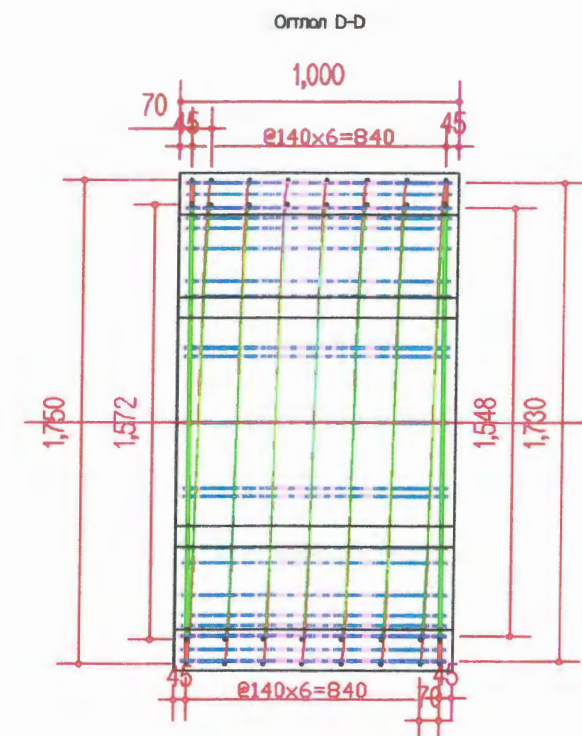
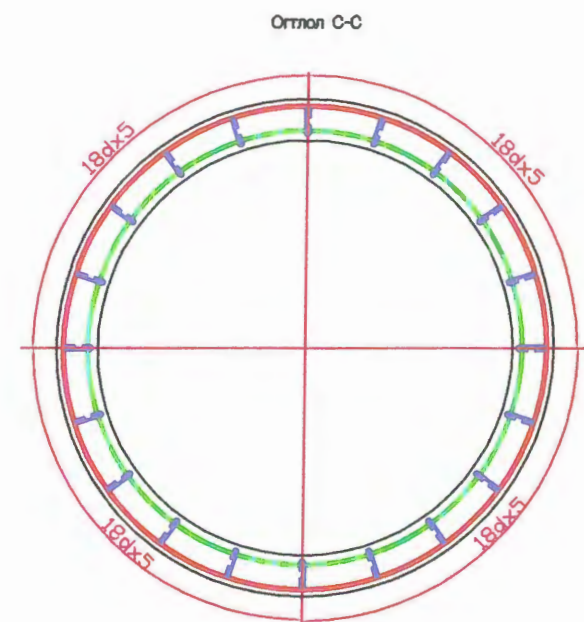
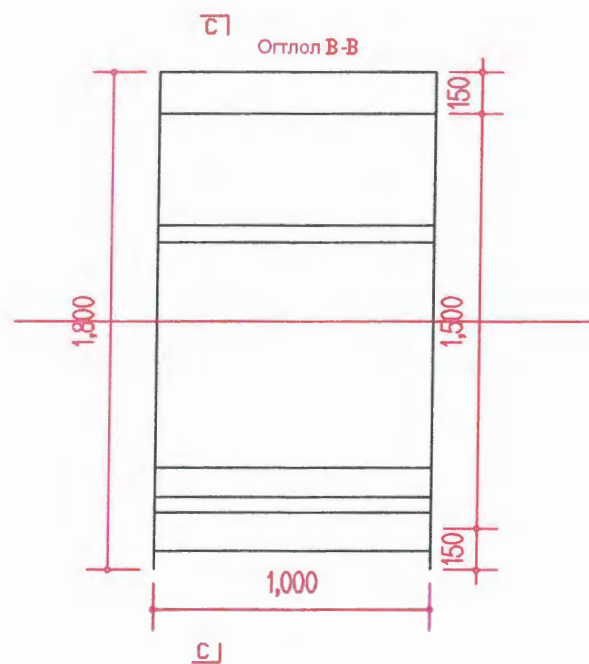
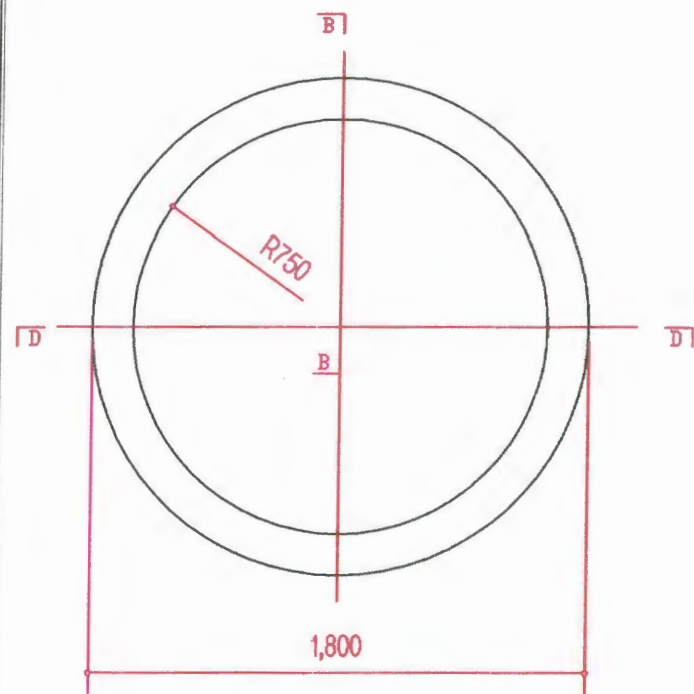

1 шир D1.5m төмөр бетон цагирагны орц

Арматурын дугаар	Диаметр mm	Ширхэгийн урт мм	Тоо шир	Нийт урт м	Нэгж уртын жон кг/м	Нийт жон кг	Арматурын марк
1	10	47315	1	47.32	0.580	26.496	SD345
2	10	42590	1	42.59	0.580	23.850	SD345
3	6	960	40	38.40	0.2220	8.525	SD345
4	6	190	80	15.20	0.2220	3.374	SD345
Дүн						62.25	
Бетоны өзөлхүүн /м3/						0.780	

1 шир D1.5m төмөр бетон цагирагны орц

Арматурын дугаар	Диаметр mm	Ширхэгийн урт мм	Тоо шир	Нийт урт м	Нэгж уртын жон кг/м	Нийт жон кг	Арматурын марк
1	10	47315	1	47.32	0.580	26.496	SD345
2	10	42590	1	42.59	0.580	23.850	SD345
3	6	960	40	38.40	0.2220	8.525	SD345
4	6	190	80	15.20	0.2220	3.374	SD345
Дүн						62.25	
Бетоны өзөлхүүн /м3/						0.780	

Захиалагч:	Гүйцэтгэгч:	"ЧИНГИС ХОТ НОРОВЛИН ЧИГЛЭЛИЙН АВТО ЗАМЫН ТРАССЫН ӨӨРЧЛӨЛТИЙН НАРИЙВЧИЛСАН ЗУРАГ ТӨСӨЛ		ХБ	
		Захирал:	Т.Мөнхжаргал	Масштаб M1:250	
Монгол Улс, Улаанбаатар хот, Чингисийн ергэн чөлөө -11, Засгийн газрын 13 дугаар байр	УБ хот 53 дүүрэг 25-р хороо 68-17 тоот	Гүйцэтгэсэн:	Д.Ганбат	1500-ИЙН ХОС ТОЛГОЙ ДАЛАВЧ ХАННЫ АРМАТУРЧЛАЛ	
ЗАМ ТЭЭВРИЙН Хөгжлийн ЯАМ	"Арвай Нутгийн зам" ХХК	Инженер:	Т.Азхүү	Үе шат	Б, хуудас Хуудас
		Шалгасан:	Д.Ганбат	A3	28 22
				Шифр: 2018/12	2018 он 11 сар

БЕТОНЫ АЖЛЫН ХЭМЖЭЭ

Бэрх тосгон дундуур дайран өнгөрөх 5,2 км хатуу хучилттай авто зам
 Хоолойн тодорхойлолт : 1,500-ийн диаметртай Дугуй хоолой(Хос хоолой) ПК0+400

Бетоны марк М 20 (ХЭМЖИХ НЭГЖ : м3)

а. СУУРЬ БЕТОН

$$V = 4.95 \times 0.25 \times 14.000 = 17.325 \text{ m}^3$$

Хоолойн цагирагын урт

б. МАНААС БЕТОН

$$V = (4.95 \times 0.15 - 0.101) \times 17.400 = 11.162 \text{ m}^3$$

Тооцрог AUTOCAD-аар хийсэн Суурын урт + (2.00 x 2)-(0.3+0.3)

с. НИЙТ АЖЛЫН ХЭМЖЭЭ

$$V = (a + b) = 28.487 \text{ m}^3$$

Item No. 6.01 : Reinforced concrete Grade M 20 to minor drainage structures (Unit : m3)
 (Арматуртай бетон)

а. СУУРЬ БЕТОН

$$A1 = (4.95 \times 0.6) + (4.95 + 6.567) \times 1/2 \times 1.4 = 11.032 \text{ m}^2$$

$$A2 = (6.567 + 10.031) \times 1/2 \times 3 = 24.897 \text{ m}^2$$

$$V = (A1 \times 0.250) + (A2 \times 0.400) = 12.717 \text{ m}^3$$

б. ТУЛЦ ХАНА

$$V = 0.4 \times 1.5 \times 10.55 = 6.330 \text{ m}^3$$

с. ТОЛГОЙ ДАЛАВЧ

$$A1 = 4.95 \times 2.2 = 10.890 \text{ m}^2$$

$$A2 = (3.14 \times 0.9 \times 0.9) \times 2 = 5.087 \text{ m}^2$$

$$V = (A1 - A2) \times 0.300 = 1.741 \text{ m}^3$$

д. ДАЛАВЧ ХАНА



$$A1 = (1.85 + 0.2) \times 1/2 \times 3.464 = 3.551 \text{ m}^2$$

$$A2 = (1.85 + 0.2) \times 1/2 \times 3.637 = 3.728 \text{ m}^2$$

$$V = (A1 + A2) \times 1/2 \times 0.300 = 1.092 \text{ m}^3$$

е. НИЙТ АЖЛЫН ХЭМЖЭЭ

$$V = (a + b + c + (d \times 2)) \times 2 = 45.944 \text{ m}^3$$

Захиалагч:	Гүйцэтгэгч:	"ЧИНГИС ХОТ НОРОВЛИН ЧИГЛЭЛИЙН АВТО ЗАМЫН ТРАССЫН ӨӨРЧЛӨЛТИЙН НАРИЙВЧИЛСАН ЗУРАГ ТӨСӨЛ			ХБ	
		Захирал:	Т.Мөнхжаргал		Масштаб М1:250	
Монгол Улс, Улаанбаатар хот, Чингисийн өргөн чөлөө -11, Зөвсгийн газрын 13 дугаар байр	УБ хот 63 дугаар 25-р хороо 88-17 тоот	Гүйцэтгэсэн:	Д.Ганбат		1500-ИЙН ХОС ХООЛОЙН БЕТОНЫ АЖЛЫН ХЭМЖЭЭ	Үе шат Б, хуудас Хуудас
ЗАМ ТЭГВРИЙН ХӨГЖЛИЙН ЯАМ	"Арвай Нутгийн зам" ХХК	Инженер:	Т.Азхүү		А3 28 23	
		Шалгасан:	Д.Ганбат	Шифр: 2018/12	2018 он 11 сар	

АРМАТУРЫН ТҮҮВЭР

Чингис Норовлон (5.2km)

Тодорхойлолт : 1,500мм-ийн Дугуй хоолой (Хос)

Байршил : km ПК0+400

Арматур №	Арматур D (мм)	Хэмжээ (мм)						Тастах урт (м)	No. Элмент тоо	No. Арматур тоо	Нийт No.	Нийт урт (м)	Хувийн жин (kg/m)	Нийт жин (kg)			Тэмдэглэл		
		a	b	c	d	e	г							D 10	D 13	Нийт			
Суурь	хэсэг-1	1	D 13	4,850					4.850	2	4	8	38.800	0.995		38.606	38.606		
		2	1	D 13	5,065					5.065	2	1	2	10.130	0.995		10.079	10.079	
			2	D 13	5,296					5.296	2	1	2	10.592	0.995		10.539	10.539	
			3	D 13	5,527					5.527	2	1	2	11.054	0.995		10.999	10.999	
			4	D 13	5,758					5.758	2	1	2	11.516	0.995		11.458	11.458	
			5	D 13	5,989					5.989	2	1	2	11.978	0.995		11.918	11.918	
			6	D 13	6,220					6.220	2	1	2	12.440	0.995		12.378	12.378	
			7	D 13	6,393					6.393	2	1	2	12.786	0.995		12.722	12.722	
		3	D 13	2,275					2.275	2	26	52	118.300	0.995		117.709	117.709		
		4	1	D 13	672					0.672	2	2	4	2.688	0.995		2.675	2.675	
	2		D 13	1,019					1.019	2	2	4	4.076	0.995		4.056	4.056		
	3		D 13	1,365					1.365	2	2	4	5.460	0.995		5.433	5.433		
	хэсэг-2	5	1	D 13	6,509					6.509	2	1	2	13.018	0.995		12.953	12.953	
			2	D 13	6,740					6.740	2	1	2	13.480	0.995		13.413	13.413	
			3	D 13	6,971					6.971	2	1	2	13.942	0.995		13.872	13.872	
			4	D 13	7,202					7.202	2	1	2	14.404	0.995		14.332	14.332	
			5	D 13	7,433					7.433	2	1	2	14.866	0.995		14.792	14.792	
			6	D 13	7,664					7.664	2	1	2	15.328	0.995		15.251	15.251	
			7	D 13	7,894					7.894	2	1	2	15.788	0.995		15.709	15.709	
			8	D 13	8,125					8.125	2	1	2	16.250	0.995		16.169	16.169	
9			D 13	8,356					8.356	2	1	2	16.712	0.995		16.628	16.628		
10			D 13	8,587					8.587	2	1	2	17.174	0.995		17.088	17.088		
11			D 13	8,818					8.818	2	1	2	17.636	0.995		17.548	17.548		
12			D 13	9,049					9.049	2	1	2	18.098	0.995		18.008	18.008		
13			D 13	9,280					9.280	2	1	2	18.560	0.995		18.467	18.467		
14			D 13	9,511					9.511	2	1	2	19.022	0.995		18.927	18.927		
15			D 13	9,742					9.742	2	1	2	19.484	0.995		19.387	19.387		
16			D 13	9,857					9.857	2	1	2	19.714	0.995		19.615	19.615		
хэсэг - 2	6	1	D 13	3,300	310				3.584	2	34	68	243.712	0.995		242.493	242.493		
		2	D 13	568	310				0.852	2	2	4	3.408	0.995		3.391	3.391		
		3	D 13	915	310				1.199	2	2	4	4.796	0.995		4.772	4.772		
		4	D 13	1,261	310				1.545	2	2	4	6.180	0.995		6.149	6.149		
		5	D 13	1,608	310				1.892	2	2	4	7.568	0.995		7.530	7.530		
		6	D 13	1,954	310				2.238	2	2	4	8.952	0.995		8.907	8.907		
		7	D 13	2,300	310				2.584	2	2	4	10.336	0.995		10.284	10.284		
		8	D 13	2,647	310				2.931	2	2	4	11.724	0.995		11.665	11.665		

Захиалагч:

Гүйцэтгэгч:

"ЧИНГИС ХОТ НОРОВЛИН ЧИГЛЭЛИЙН АВТО ЗАМЫН ТРАССЫН ӨӨРЧЛӨЛТИЙН НАРИЙВЧИЛСАН ЗУРАГ ТӨСӨЛ

ХБ



Захирал: Т.Мөнхжаргал
Гүйцэтгэсэн: Д.Ганбат
Инженер: Т.Азхүү
Шалгасан: Д.Ганбат

1500-ИЙН ХОС ХООЛОЙН АРМАТУРЫН ТҮҮВЭР-1



Шифр: 2018/12

Масштаб М1:250
Үе шат Б, хуудас Хуудас
А3 28 24
2018 он 11 сар



Суурь	хэсэг - 3	9	D 13	2,993	310				26	3.277	2	2	4	13.108	0.995		13.042	13.042	
		9	D 13	4,850						4.850	2	5	10	48.500	0.995		48.258	48.258	
		10	1	D 13	5,065						5.065	2	1	2	10.130	0.995		10.079	10.079
			2	D 13	5,296						5.296	2	1	2	10.592	0.995		10.539	10.539
			3	D 13	5,527						5.527	2	1	2	11.054	0.995		10.999	10.999
			4	D 13	5,758						5.758	2	1	2	11.516	0.995		11.458	11.458
			5	D 13	6,220						6.220	2	1	2	12.440	0.995		12.378	12.378
			6	D 13	6,393						6.393	2	1	2	12.786	0.995		12.722	12.722
			7	D 13	2,275						2.275	2	1	2	4.550	0.995		4.527	4.527
		11	1	D 13	6,509						6.509	2	1	2	13.018	0.995		12.953	12.953
			2	D 13	6,740						6.740	2	1	2	13.480	0.995		13.413	13.413
			3	D 13	6,971						6.971	2	1	2	13.942	0.995		13.872	13.872
			4	D 13	7,202						7.202	2	1	2	14.404	0.995		14.332	14.332
			5	D 13	7,433						7.433	2	1	2	14.866	0.995		14.792	14.792
			6	D 13	7,664						7.664	2	1	2	15.328	0.995		15.251	15.251
			7	D 13	7,894						7.894	2	1	2	15.788	0.995		15.709	15.709
			8	D 13	8,125						8.125	2	1	2	16.250	0.995		16.169	16.169
			9	D 13	8,356						8.356	2	1	2	16.712	0.995		16.628	16.628
			10	D 13	8,587						8.587	2	1	2	17.174	0.995		17.088	17.088
			11	D 13	8,818						8.818	2	1	2	17.636	0.995		17.548	17.548
Суурь	хэсэг - 3	11	12	D 13	9,049					9.049	2	1	2	18.098	0.995		18.008	18.008	
			13	D 13	9,280						9.280	2	1	2	18.560	0.995		18.467	18.467
			14	D 13	9,511						9.511	2	1	2	19.022	0.995		18.927	18.927
			15	D 13	9,742						9.742	2	1	2	19.484	0.995		19.387	19.387
			16	D 13	9,857						9.857	2	1	2	19.714	0.995		19.615	19.615
		12	D 13	5,000	310				26	5.284	2	26	52	274.768	0.995		273.394	273.394	
		13	1	D 13	280	310				26	0.564	2	2	4	2.256	0.995		2.245	2.245
			2	D 13	626	310				26	0.910	2	2	4	3.640	0.995		3.622	3.622
			3	D 13	973	310				26	1.257	2	2	4	5.028	0.995		5.003	5.003
			4	D 13	1,319	310				26	1.603	2	2	4	6.412	0.995		6.380	6.380
			5	D 13	1,665	310				26	1.949	2	2	4	7.796	0.995		7.757	7.757
			6	D 13	2,012	310				26	2.296	2	2	4	9.184	0.995		9.138	9.138
			7	D 13	2,358	310				26	2.642	2	2	4	10.568	0.995		10.515	10.515
			8	D 13	2,705	310				26	2.989	2	2	4	11.956	0.995		11.896	11.896
			9	D 13	3,051	310				26	3.335	2	2	4	13.340	0.995		13.273	13.273
			10	D 13	3,397	310				26	3.681	2	2	4	14.724	0.995		14.650	14.650
11	D 13		3,744	310				26	4.028	2	2	4	16.112	0.995		16.031	16.031		
12	D 13		4,090	310				26	4.374	2	2	4	17.496	0.995		17.409	17.409		
Зай баригч		A	D 13	100	180	100	180	100	26	0.556	2	20	40	22.240	0.995		22.129	22.129	
Зай баригч		A	D 13	100	325	100	325	100	26	0.846	2	40	80	67.680	0.995		67.342	67.342	
Дүн / Суурь			D 13														1,682.867	1,682.867	
Cut off wall	хэсэг - 2	7	D 13	10,450					10.450	2	8	16	167.200	0.995		166.364	166.364		
		8	D 13	1,450					1.450	2	50	100	145.000	0.995		144.275	144.275		
	хэсэг - 3	14	D 13	10,450					10.450	2	6	12	125.400	0.995		124.773	124.773		
		15	D 13	1,150	350			26	1.474	2	50	100	147.400	0.995		146.663	146.663		

Захиалагч:		Гүйцэтгэгч:		"ЧИНГИС ХОТ НОРОВЛИН ЧИГЛЭЛИЙН АВТО ЗАМЫН ТРАССЫН ӨӨРЧЛӨЛТИЙН НАРИЙВЧИЛСАН ЗУРАГ ТӨСӨЛ				ХБ	
				Захирал: Т.Мөнхжаргал		1500-ИЙН ХОС ХООЛОЙН АРМАТУРЫН ТҮҮВЭР-2		Масштаб М1:250	
Могол Улс, Улаанбаатар хот, Чингисийн өргөн чөлөө -11, Засгийн газрын 13 дугаар байр		УБ хот 53 дүүрэг 25-р хороо 58-17 тоот		Гүйцэтгэсэн: Д.Ганбат		Шифр: 2018/12		Үе шат Б, хуудас Хуудас	
ЗАМ ТЭЭВРИЙН ХӨГЖЛИЙН ЯАМ		"Арвай Нутгийн зам" ХХК		Инженер: Т.Азхүү				А3 28 25	
				Шалгасан: Д.Ганбат				2018 он 11 сар	

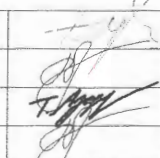

		Зай баригч	B	D 13	100	300	100			26	0.448	2	24	48	21.504	0.995		21.396	21.396	
		subtotal / Cut off wall		D 13														603.471	603.471	
		хэсэг-1	1	D 13	4,850						4.850	2	3	6	29.100	0.995		28.955	28.955	
		хэсэг-2	1	D 13	5,196						5.196	2	3	6	31.176	0.995		31.020	31.020	
		хэсэг - 1	2	1	D 13	1,098	310				1.408	2	2	4	5.632	0.995		5.604	5.604	
				2	D 13	839	310					1.149	2	4	8	9.192	0.995		9.146	9.146
				3	D 13	704	310					1.014	2	4	8	8.112	0.995		8.071	8.071
				4	D 13	633	310					0.943	2	4	8	7.544	0.995		7.506	7.506
				5	D 13	610	310					0.920	2	2	4	3.680	0.995		3.662	3.662
				6	D 13	944	310					1.254	2	2	4	5.016	0.995		4.991	4.991
		хэсэг - 2	2	1	D 13	1,271	310				1.581	2	2	4	6.324	0.995		6.292	6.292	
				2	D 13	1,012	310					1.322	2	4	8	10.576	0.995		10.523	10.523
				3	D 13	877	310					1.187	2	4	8	9.496	0.995		9.449	9.449
				4	D 13	806	310					1.116	2	4	8	8.928	0.995		8.883	8.883
				5	D 13	783	310					1.093	2	2	4	4.372	0.995		4.350	4.350
				6	D 13	1,118	310					1.428	2	2	4	5.712	0.995		5.683	5.683
		3		D 13	2,400	310					2.710	2	16	32	86.720	0.995		86.286	86.286	
		4	1	D 13	350						0.350	2	4	8	2.800	0.995		2.786	2.786	
			2	D 13	373						0.373	2	8	16	5.968	0.995		5.938	5.938	
			3	D 13	444						0.444	2	8	16	7.104	0.995		7.068	7.068	
			4	D 13	579						0.579	2	8	16	9.264	0.995		9.218	9.218	
			4	D 13	838						0.838	2	8	16	13.408	0.995		13.341	13.341	
		5	1	D 13	1,725						1.725	2	2	4	6.900	0.995		6.866	6.866	
			2	D 13	1,419						1.419	2	2	4	5.676	0.995		5.648	5.648	
			3	D 13	1,208						1.208	2	4	8	9.664	0.995		9.616	9.616	
			4	D 13	938						0.938	2	4	8	7.504	0.995		7.466	7.466	
			5	D 13	795						0.795	2	4	8	6.360	0.995		6.328	6.328	
			6	D 13	750						0.750	2	2	4	3.000	0.995		2.985	2.985	
		6	1	D 13	1,924	310					2.234	2	2	4	8.936	0.995		8.891	8.891	
			2	D 13	1,442	310					1.752	2	2	4	7.008	0.995		6.973	6.973	
			3	D 13	2,176	310					2.486	2	2	4	9.944	0.995		9.894	9.894	
			4	D 13	1,693	310					2.003	2	2	4	8.012	0.995		7.972	7.972	
		7		D 13	2,964						2.964	2	4	8	23.712	0.995		23.593	23.593	
		Зай баригч	B	D 13	100	200	100			26	0.348	2	21	42	14.616	0.995		14.543	14.543	
		Дүн / Толгой далавч		D 13							-							379.547	379.547	
		хэсэг-1	1	1	D 13	3,414					3.414	4	2	8	27.312	0.995		27.175	27.175	
				2	D 13	3,033						3.033	4	1	4	12.132	0.995		12.071	12.071
				3	D 13	2,613						2.613	4	1	4	10.452	0.995		10.400	10.400
				4	D 13	2,193						2.193	4	1	4	8.772	0.995		8.728	8.728
				5	D 13	1,773						1.773	4	1	4	7.092	0.995		7.057	7.057
				6	D 13	1,353						1.353	4	1	4	5.412	0.995		5.385	5.385
				7	D 13	933						0.933	4	1	4	3.732	0.995		3.713	3.713
				8	D 13	514						0.514	4	1	4	2.056	0.995		2.046	2.046
		1	1	D 13	3,587						3.587	4	2	8	28.696	0.995		28.553	28.553	
			2	D 13	3,186						3.186	4	1	4	12.744	0.995		12.680	12.680	
			3	D 13	2,745						2.745	4	1	4	10.980	0.995		10.925	10.925	

Захиалагч:	Гүйцэтгэгч:	"ЧИНГИС ХОТ НОРОВЛИН ЧИГЛЭЛИЙН АВТО ЗАМЫН ТРАССЫН ӨӨРЧЛӨЛТИЙН НАРИЙВЧИЛСАН ЗУРАГ ТӨСӨЛ		ХБ	
		Захирал:	Т.Мөнхжаргал		
Монгол Улс, Улаанбаатар хот, Чингисийн өргөн чөлөө -1, Засгийн газрын 13 дугаар байр	УБ хот 63 дугаар 25-р хороо 68-17 тоот	Гүйцэтгэгсэн:	Д.Ганбат		
ЗАМ ТЭЭВРИЙН Хөгжлийн Яам	"Арвай Нутгийн зам" ХХК	Инженер:	Т.Азхүү		
		Шалгасан:	Д.Ганбат	1500-ИЙН ХОС ХООЛОЙН АРМАТУРЫН ТҮҮВЭР-3	Масштаб M1:250
				Шифр: 2018/12	Үе шат Б, хуудас Хуудас
					A3 28 26
					2018 он 11 сар

Далбаа	хэсэг - 2	4	D 13	2,304					2.304	4	1	4	9.216	0.995		9.170	9.170		
		5	D 13	1,863					1.863	4	1	4	7.452	0.995		7.415	7.415		
		6	D 13	1,422					1.422	4	1	4	5.688	0.995		5.660	5.660		
		7	D 13	981					0.981	4	1	4	3.924	0.995		3.904	3.904		
		8	D 13	540					0.540	4	1	4	2.160	0.995		2.149	2.149		
		хэсэг - 1	2	1	D 13	568	310			26	0.852	4	1	4	3.408	0.995		3.391	3.391
				2	D 13	649	310			26	0.933	4	1	4	3.732	0.995		3.713	3.713
				3	D 13	744	310			26	1.028	4	1	4	4.112	0.995		4.091	4.091
				4	D 13	839	310			26	1.123	4	1	4	4.492	0.995		4.470	4.470
				5	D 13	935	310			26	1.219	4	1	4	4.876	0.995		4.852	4.852
				6	D 13	1,030	310			26	1.314	4	1	4	5.256	0.995		5.230	5.230
				7	D 13	1,125	310			26	1.409	4	1	4	5.636	0.995		5.608	5.608
				8	D 13	1,221	310			26	1.505	4	1	4	6.020	0.995		5.990	5.990
9	D 13			1,316	310			26	1.600	4	1	4	6.400	0.995		6.368	6.368		
10	D 13			1,411	310			26	1.695	4	1	4	6.780	0.995		6.746	6.746		
11	D 13			1,506	310			26	1.790	4	1	4	7.160	0.995		7.124	7.124		
12	D 13	1,602	310			26	1.886	4	1	4	7.544	0.995		7.506	7.506				
13	D 13	1,697	310			26	1.981	4	1	4	7.924	0.995		7.884	7.884				
Далбаа	хэсэг - 1	2	14	D 13	1,792	310			26	2.076	4	1	4	8.304	0.995		8.262	8.262	
			15	D 13	1,887	310			26	2.171	4	1	4	8.684	0.995		8.641	8.641	
			16	D 13	1,983	310			26	2.267	4	1	4	9.068	0.995		9.023	9.023	
			17	D 13	2,078	310			26	2.362	4	1	4	9.448	0.995		9.401	9.401	
			18	D 13	2,173	310			26	2.457	4	1	4	9.828	0.995		9.779	9.779	
	хэсэг - 2	2	1	D 13	568	310			26	0.852	4	1	4	3.408	0.995		3.391	3.391	
			2	D 13	644	310			26	0.928	4	1	4	3.712	0.995		3.693	3.693	
			3	D 13	735	310			26	1.019	4	1	4	4.076	0.995		4.056	4.056	
			4	D 13	826	310			26	1.110	4	1	4	4.440	0.995		4.418	4.418	
			5	D 13	917	310			26	1.201	4	1	4	4.804	0.995		4.780	4.780	
			6	D 13	1,007	310			26	1.291	4	1	4	5.164	0.995		5.138	5.138	
			7	D 13	1,098	310			26	1.382	4	1	4	5.528	0.995		5.500	5.500	
			8	D 13	1,189	310			26	1.473	4	1	4	5.892	0.995		5.863	5.863	
			9	D 13	1,280	310			26	1.564	4	1	4	6.256	0.995		6.225	6.225	
			10	D 13	1,370	310			26	1.654	4	1	4	6.616	0.995		6.583	6.583	
			11	D 13	1,461	310			26	1.745	4	1	4	6.980	0.995		6.945	6.945	
			12	D 13	1,552	310			26	1.836	4	1	4	7.344	0.995		7.307	7.307	
			13	D 13	1,642	310			26	1.926	4	1	4	7.704	0.995		7.665	7.665	
14	D 13	1,733	310			26	2.017	4	1	4	8.068	0.995		8.028	8.028				
15	D 13	1,824	310			26	2.108	4	1	4	8.432	0.995		8.390	8.390				
16	D 13	1,915	310			26	2.199	4	1	4	8.796	0.995		8.752	8.752				
17	D 13	2,005	310			26	2.289	4	1	4	9.156	0.995		9.110	9.110				
18	D 13	2,096	310			26	2.380	4	1	4	9.520	0.995		9.472	9.472				
Зай баригч			B	D 13	100	200	100		26	0.348	4	12	48	16.704	0.995		16.620	16.620	
Дүн / Толгой далавч				D 13													407.046	407.046	
Нийт																	3,072.931	3,072.931	

Захиалагч:	Гүйцэтгэгч:	"ЧИНГИС ХОТ НОРОВЛИН ЧИГЛЭЛИЙН АВТО ЗАМЫН ТРАССЫН ӨӨРЧЛӨЛТИЙН НАРИЙВЧИЛСАН СУРАГ ТӨСӨЛ		ХБ
		Захирал:	Т.Мөнхжаргал	
Могол Улс, Улаанбаатар хот, Чингисийн өргөн чөлөө -11, Засгийн газрын 13 дугаар байр	УБ хот 53 дүүрэг 25-р хороо 88-17 тоот	Гүйцэтгэсэн:	Д.Ганбат	
ЗАМ ТЭЭВРИЙН ХӨГЖЛИЙН ЯАМ	"Арвай Нутгийн зам" ХХК	Инженер:	Т.Азхүү	
		Шалгасан:	Д.Ганбат	1500-ИЙН ХОС ХООЛОЙН АРМАТУРЫН ТҮҮВЭР-4
				Шифр: 2018/12
				Масштаб М1:250
				Үе шат Б, хуудас Хуудас
				А3 28 27
				2018 он 11 сар

Хөдөлгөөн зохион байгуулалт

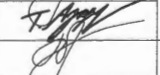
Захиалагч:	Гүйцэтгэгч:	"ЧИНГИС ХОТ НОРОВЛИН ЧИГЛЭЛИЙН АВТО ЗАМЫН ТРАССЫН ӨӨРЧЛӨЛТИЙН НАРИЙВЧИЛСАН ЗУРАГ ТӨСӨЛ			ХЗБ		
 <p>Монгол Улс, Улаанбаатар хот, Чингисийн өргөн чөлөө -11, Засгийн газрын 13 дугаар байр</p>	 <p>Урь хот 53 дугаар 25-р хороо 68-17 тоот</p>	Захирал:	Т.Мөнхжаргал		Хөдөлгөөн зохион байгуулалт	Масштаб	
		Гүйцэтгэсэн:	Д.Ганбат			Үе шат	Хуудас
		Инженер:	Т.Азхүү			А3	
ЗАМ ТЭЭВРИЙН ХӨГЖЛИЙН ЯАМ	"Арвай Нутгийн зөм" ХХК	Шалгасан:	Д.Ганбат		Шифр: 2018/12	2018 он 11 сар	

Тэмдэг, тэмдэглэлийн төрөл

7.1 Тээврийн хэрэгсэлийн эсрэг урсгалыг тусгаарлах

7.5 Тээврийн хэрэгсэлийн эсрэг урсгалыг тусгаарлах

7.6 Үргэлжилсэн дагуу шугаман тэмдэглэлд ойртож байгааг тэмдэглэх

3.4 3.18 5.17

7.11 Зохицуулдаггүй явган хүний гарц

"Зогс шугам" - Тээврийн хэрэгсэлийн зогсох газрыг тэмдэглэх

1.8.а 1.8.б 5.19.а 5.19.б 5.23 5.24

3.3.б 3.3.в 3.2 5.18 3.1 6.3 1.17 1.22 4.6 4.7

5.35 5.35 5.34б

Монгол улсын стандарт
Замын тэмдгийн техникийн ерөнхий шаардлага MNS 4597:2014-ын 4.2 зүйлийн II /хэвийн/ төрлийн хэмжээгээр тэмдгийг хийж гүйцэтгэнэ.

Тэмдгийн жагсаалт БЭРХ

№	Зай	Тэмдгийн төрөл /дугаар/												
		Зүүн					Баруун							
		Завх	Анхааруулах	Дараалал	Хориглох	Мэдээлэх	Нэмэлт тэмдэг	Завх	Анхааруулах	Дараалал	Хориглох	Мэдээлэх	Нэмэлт тэмдэг	
1	0+040							1.8а						
2	0+900		1.8б											
3	1+120					5.35								
4	1+200											5.35		
5	2+520							1.17						
6	2+580									3.1				
7	2+565			3.4										
8	2+575									3.4				
9	2+580			3.1										
10	2+600							1.17						
11	2+640											5.18		
12	2+645							1.18						
13	2+720						5.19б						5.19а	
14	2+800						5.17							
15	2+820						5.18							
16	2+940							1.8б						
17	3+005									3.1				
18	3+020			3.4						3.4				
19	3+040			3.1										
20	3+070		1.8а										6.3	
21	3+120												5.18	
22	3+140						5.19б						5.19а	
23	3+160						5.18							
24	3+180		1.18											
25	3+185									1.8а				
26	3+340		1.8б											
27	3+580		1.17											
28	4+240						5.35							
29	4+280												5.35	
30	6+160		1.8б											
Нийт		34 ширхэг тэмдэг төлөвлөв												

Тэмдгийн жагсаалт БАТНОРОВ АНДЛАЛ

№	Зай	Тэмдгийн төрөл /дугаар/												
		Зүүн					Баруун							
		Завх	Анхааруулах	Дараалал	Хориглох	Мэдээлэх	Нэмэлт тэмдэг	Завх	Анхааруулах	Дараалал	Хориглох	Мэдээлэх	Нэмэлт тэмдэг	
1	0+040			3.3а										
2	0+060					3.4								
3	0+380		2.24											
4	0+780		2.24											
5	5+060									1.22				
6	6+340		1.22											
7	7+420									1.8а				
8	7+620									1.22				
9	9+760		1.22											
10	10+060		1.8б											
11	10+840									1.8а				
12	12+140		1.8б											
13	12+170						5.17							
Нийт		13 ширхэг тэмдэг төлөвлөв												

Захиалагч:	Гүйцэтгэгч:	"ЧИНГИС ХОТ НОРОВЛИН ЧИГЛЭЛИЙН АВТО ЗАМЫН ТРАССЫН ӨӨРЧЛӨЛТИЙН НАРИЙВЧИЛСАН ЗУРАГ ТӨСӨЛ			ХЗБ	
		Захирал:	Т.Мөнхжаргал		Тэмдэг тэмдэглэгээ Байршил, тоо хэмжээ	
Монгол Улс, Улаанбаатар хот, Чингизийн өргөн чөлөө -11, Зэвсгийн газрын 13 дүгээр байр	УБ хот 63 дүүрэг 25-р хороо 68-17 тоот	Гүйцэтгэсэн:	Д.Ганбат		Масштаб	M1:2000
ЗАМ ТЭЭВРИЙН ХӨГЖЛИЙН ЯАМ	"Арвай Нутгийн зам" ХХК	Инженер:	Т.Азхүү		Үе шат	Хуудас
		Шалгасан:	Д.Ганбат	Шифр:	2018/12	А3 1 А3
					2018 он 11 сар	

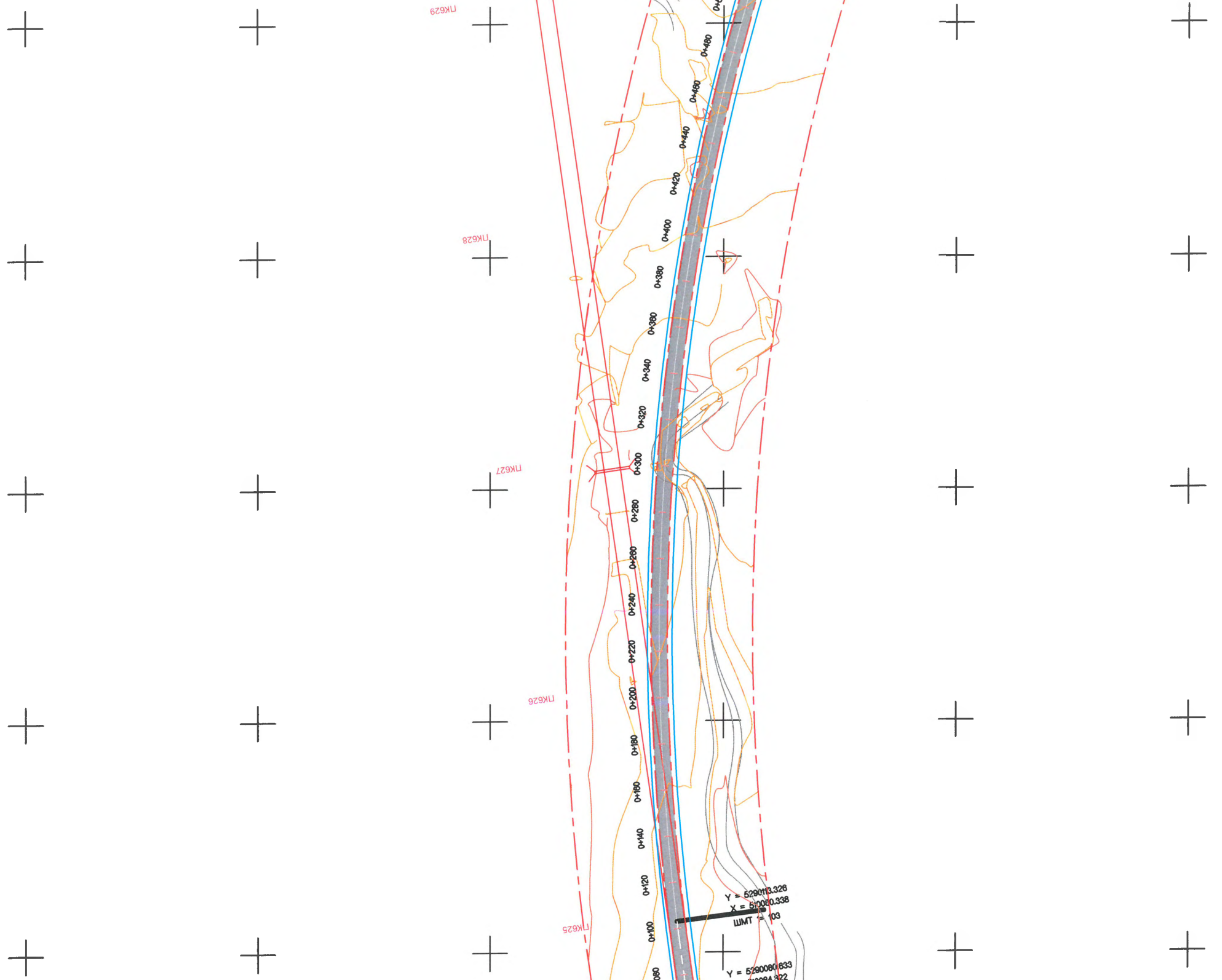

Тэмдгийн жагсаалт

№	Зай	Тэмдгийн төрөл /дугаар/												
		Зүүн					Баруун							
		Завх	Анхааруулах	Дарвалал	Хориглох	Мөрдөлх	Нэмэлт тэмдэг	Завх	Анхааруулах	Дарвалал	Хориглох	Мөрдөлх	Нэмэлт тэмдэг	
1	0+040							1.8a						
2	0+900	1.8b												
3	1+120					5.35								
4	1+200												5.35	
5	2+520							1.7						
6	2+560								3.1					
7	2+565			3.4										
8	2+575								3.4					
9	2+580			3.1										
10	2+600							1.7						
11	2+640												5.18	
12	2+645							1.8						
13	2+720					5.19b							5.19a	
14	2+800					5.17								
15	2+820					5.18								
16	2+940							1.8b						
17	3+005								3.1					
18	3+020			3.4					3.4					
19	3+040			3.1										
20	3+070	1.8a												6.3
21	3+120												5.18	
22	3+140					5.19b							5.19a	
23	3+160					5.18								
24	3+180	1.8												
25	3+185							1.8a						
26	3+340	1.8b												
27	3+580	1.7												
28	4+240					5.35								
29	4+280												5.35	
30	6+160	1.8b												
Нийт		34 ширхэг тэмдэг төлөвлөв												

Трассын өхлөл = 610084.322
 6290080.633
 ШМЭ 1

Y = 629013.326
 X = 610040.338
 ШМТ 103





Y = 6290080.633
 X = 610084.322
 ШМЭ 1

Beating = 36° 52' 33.98"
 R = 6000
 Length = 68.980

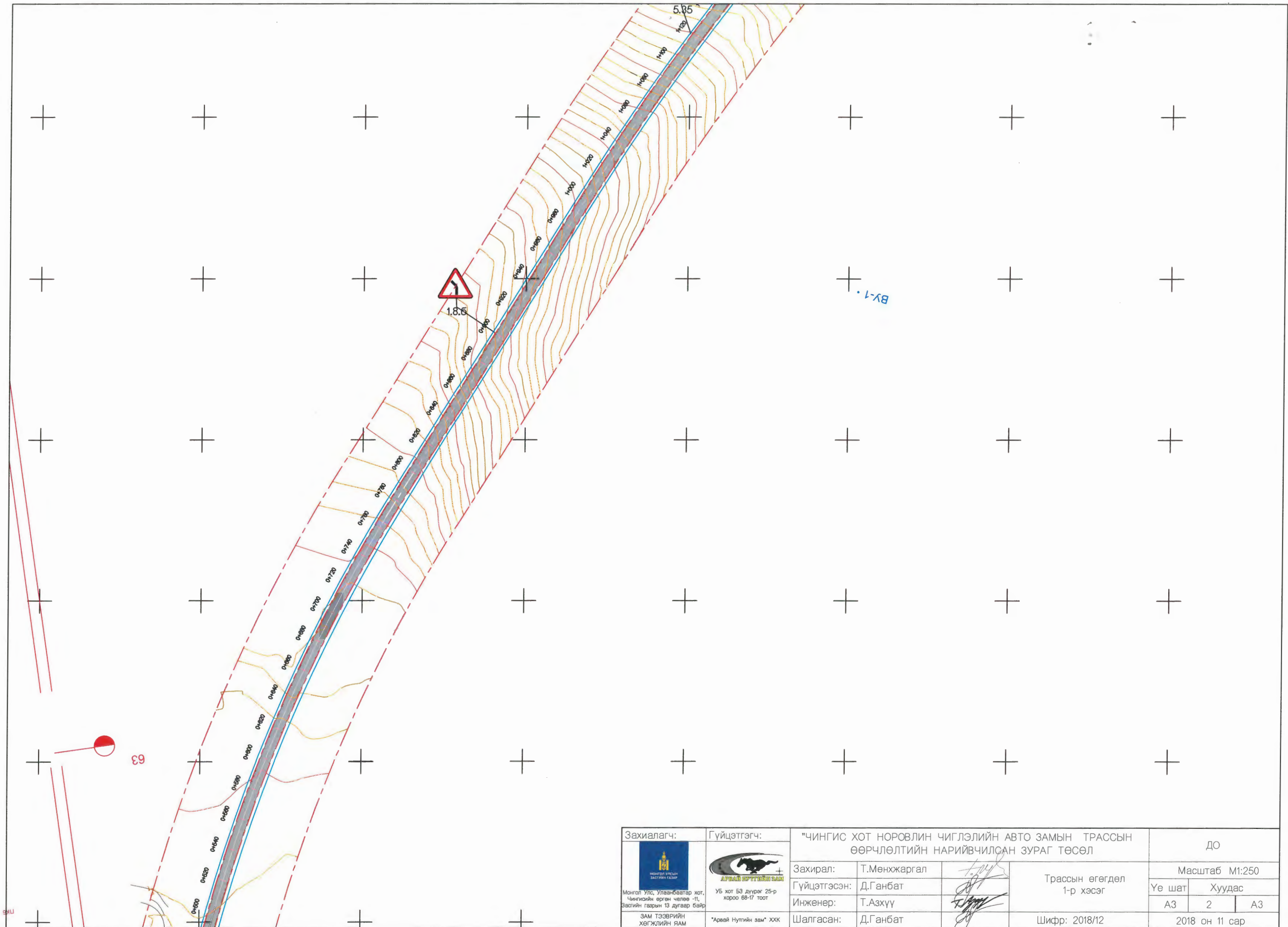

1.8a

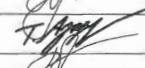
Захиалагч:	Гүйцэтгэгч:	"ЧИНГИС ХОТ НОРОВЛИН ЧИГЛЭЛИЙН АВТО ЗАМЫН ТРАССЫН ӨӨРЧЛӨЛТИЙН НАРИЙВЧИЛСАН ЗУРАГ ТӨСӨЛ		ХЗБ
		Захирал:	Т.Мөнхжаргал	Масштаб М1:2000
Монгол Улс, Улаанбаатар хот, Чингисийн өргөн чөлөө -11, Засгийн газрын 13 дугаар байр	УБ хот БЗ дүүрэг 25-р хороо 68-17 тоот	Гүйцэтгэсэн:	Д.Ганбат	Үе шат
ЗАМ ТЭЗВЭРИЙН ХӨГЖЛИЙН ЯАМ	"Арвай Нутгийн зам" ХХК	Инженер:	Т.Азхүү	Хуудас
		Шалгасан:	Д.Ганбат	А3 1 А3
				2018 он 11 сар
			Хөдөлгөөн зохион байгуулалт 1-р хэсэг Бэрх	
			Шифр: 2018/12	



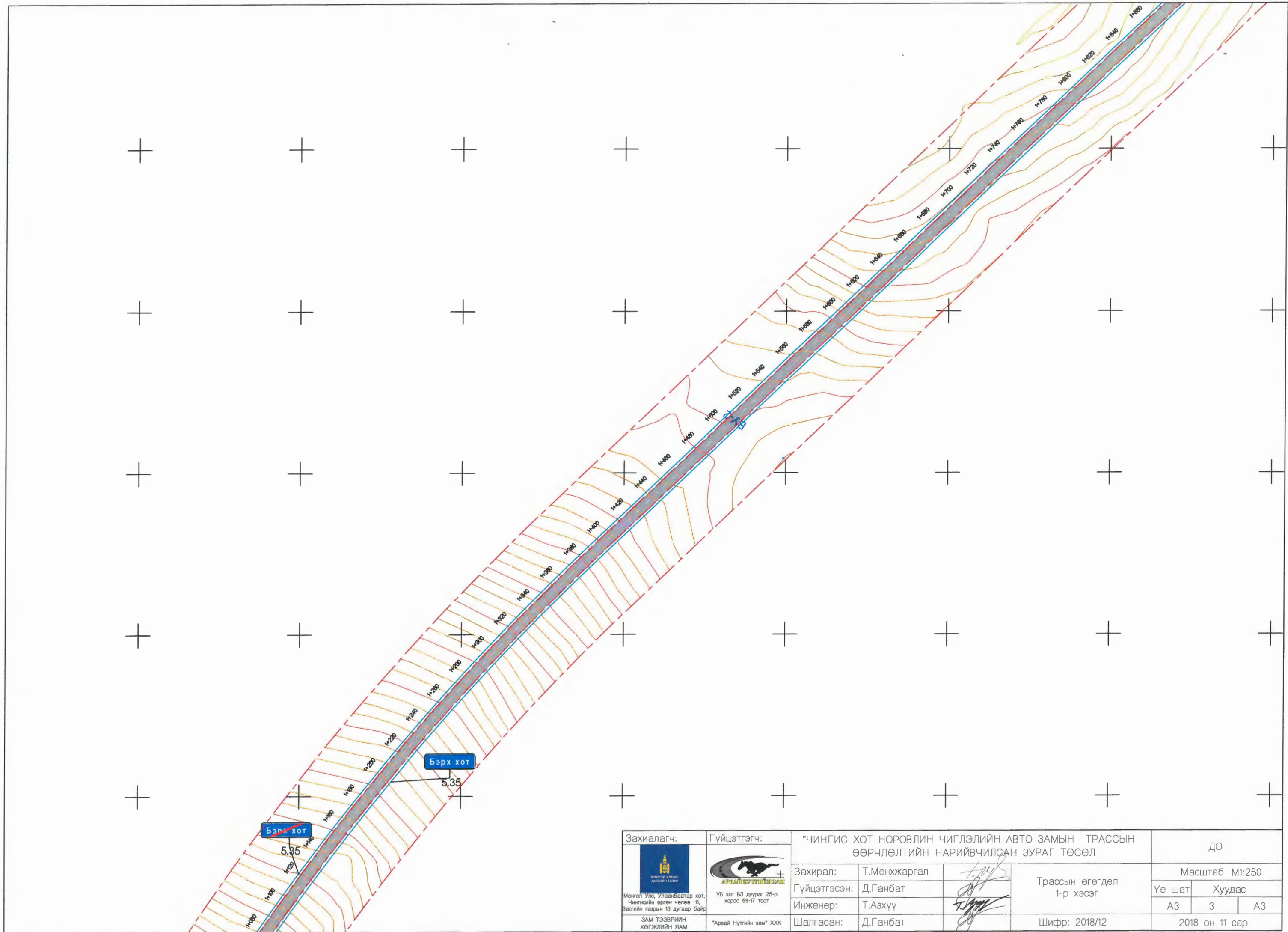

Захиалагч:  Монгол Улс, Улаанбаатар хот, Чингисийн өргөн чөлөө -11, Засгийн газрын 13 дугаар байр	Гүйцэтгэгч:  УБ хот 53 дүүрэг 25-р хороо 68-17 тоот	"ЧИНГИС ХОТ НОРОВЛИН ЧИГЛЭЛИЙН АВТО ЗАМЫН ТРАССЫН ӨӨРЧЛӨЛТИЙН НАРИЙВЧИЛСАН ЗУРАГ ТӨСӨЛ		ДО	
Зам тээврийн хөгжлийн яам	"Арвай Нутгийн зам" ХХК	Захирал: Т.Мөнхжаргал		Масштаб М1:250	
		Гүйцэтгэсэн: Д.Ганбат		Трассын өгөгдөл 1-р хэсэг	Үе шат
		Инженер: Т.Азхүү			Хуудас
		Шалгасан: Д.Ганбат		Шифр: 2018/12	А3 2 А3
					2018 он 11 сар

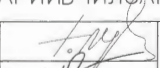
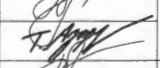

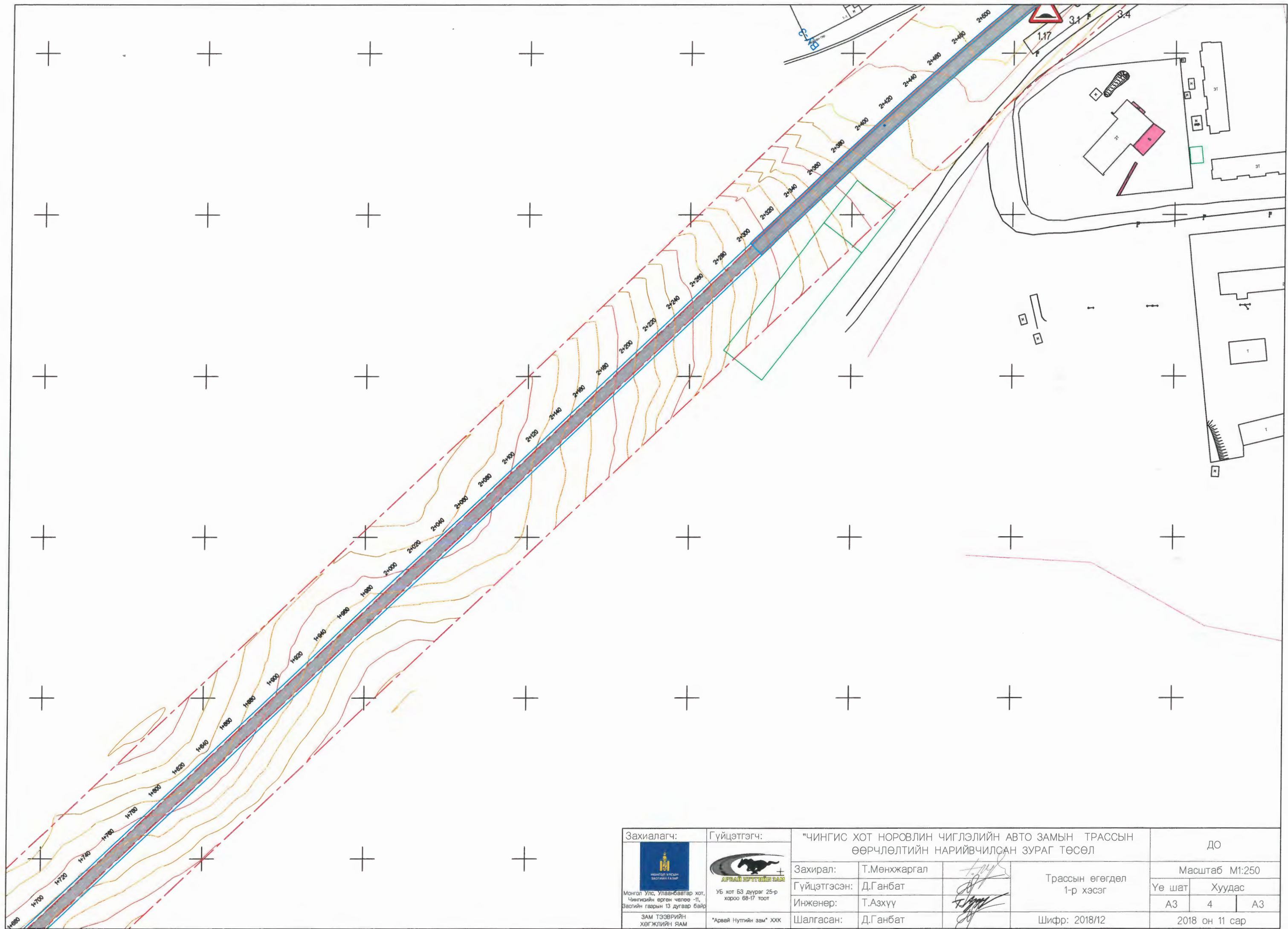

Захиалагч:  Монгол Улс, Улаанбаатар хот, Чингизийн өргөн чөлөө -II, Засгийн газрын 13 дугаар байр ЗАМ ТЭЭВРИЙН ХӨГЖЛИЙН ЯАМ	Гүйцэтгэгч:  УБ хот БЗ дүүрэг 25-р хороо 68-17 тоот "Арвай Нутгийн зам" ХХК	"ЧИНГИС ХОТ НОРОВЛИН ЧИГЛЭЛИЙН АВТО ЗАМЫН ТРАССЫН ӨӨРЧЛӨЛТИЙН НАРИЙВЧИЛСАН ЗУРАГ ТӨСӨЛ		ДО	
		Захирал: Т.Мөнхжаргал Гүйцэтгэсэн: Д.Ганбат Инженер: Т.Азхүү Шалгасан: Д.Ганбат	  Трассын өгөгдөл 1-р хэсэг Шифр: 2018/12	Масштаб М1:250 Үе шат А3	Хуудас 3 А3 2018 он 11 сар

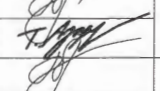

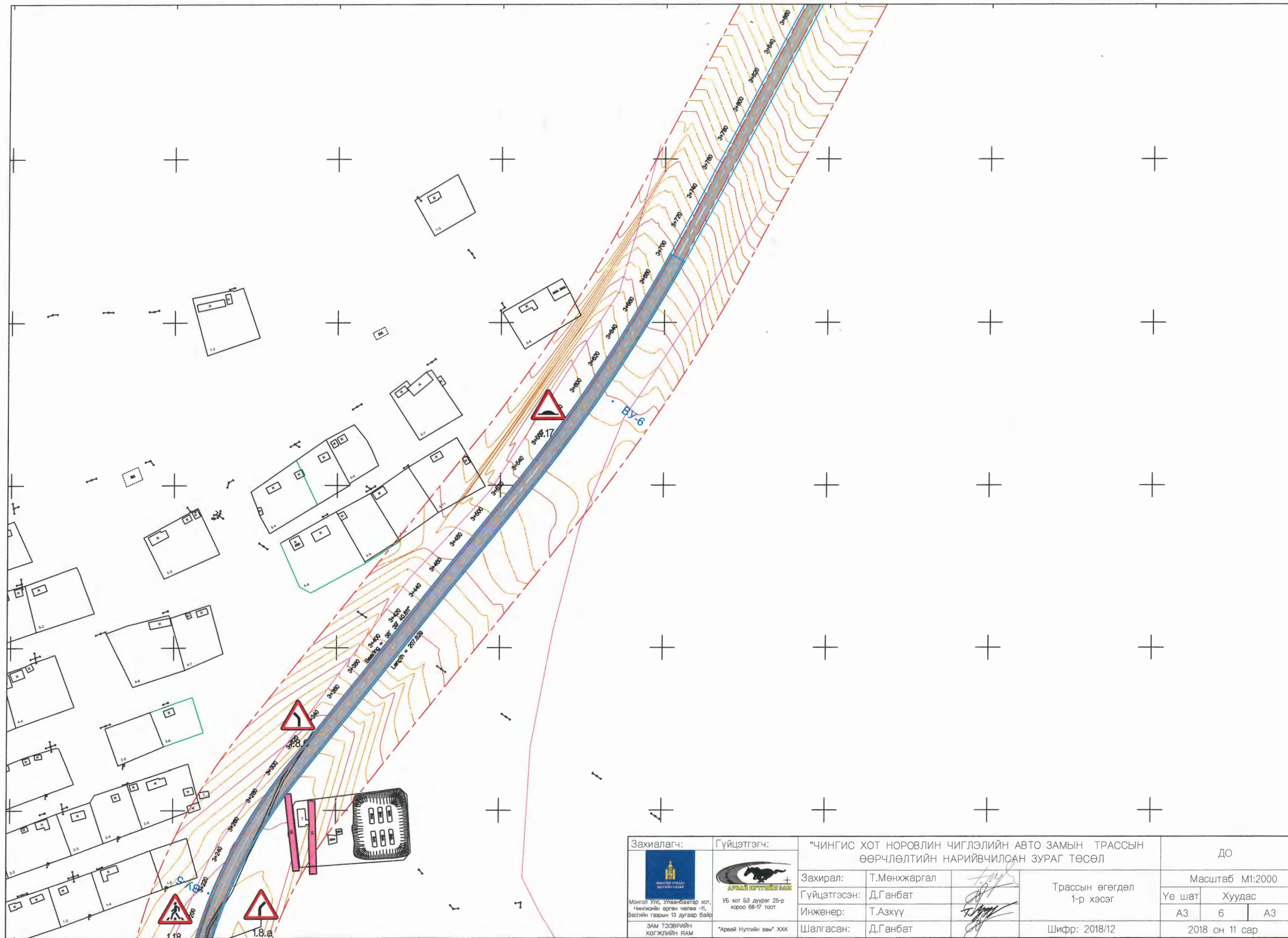
Захиалагч:  Монгол Улс, Улаанбаатар хот, Чингисийн өргөн чөлөө -II, Засгийн газрын 13 дугаар байр	Гүйцэтгэгч:  УБ хот БЗ дүүрэг 25-р хороо 68-17 тоот *Арвуй Нутгийн зам* ХХК	"ЧИНГИС ХОТ НОРОВЛИН ЧИГЛЭЛИЙН АВТО ЗАМЫН ТРАССЫН ӨӨРЧЛӨЛТИЙН НАРИЙВЧИЛСАН ЗУРАГ ТЭСЭЛ	ДО
Захирал: Т.Мөнхжаргал Гүйцэтгэсэн: Д.Ганбат Инженер: Т.Азхүү Шалгасан: Д.Ганбат	 	Трассын өгөгдөл 1-р хэсэг	Масштаб М1:250 Үе шат А3 4 А3
Шифр: 2018/12			2018 он 11 сар



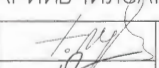

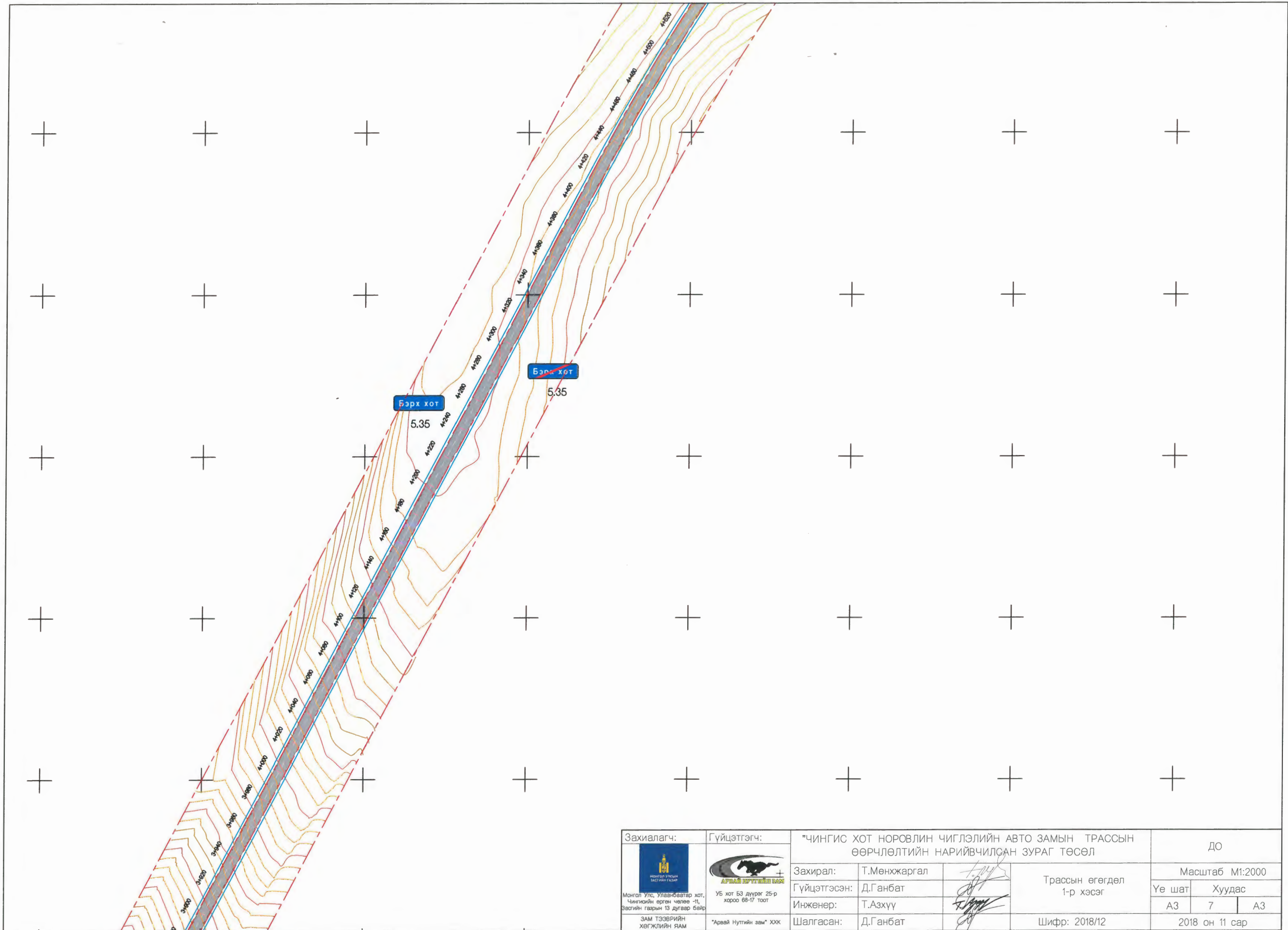

Захиалагч:  Монгол Улс, Улаанбаатар хот, Чингисийн өргөн чөлөө -11, Засгийн газрын 13 дугаар байр	Гүйцэтгэгч:  УБ хот 63 дүүрэг 25-р хороо 68-17 тоот	"ЧИНГИС ХОТ НОРОВЛИН ЧИГЛЭЛИЙН АВТО ЗАМЫН ТРАССЫН ӨӨРЧЛӨЛТИЙН НАРИЙВЧИЛСАН ЗУРАГ ТӨСӨЛ		ДО		
ЗАМ ТЭЭВРИЙН ХӨГЖЛИЙН ЯАМ	"Арвай Нутгийн зам" ХХК	Захирал: Т.Мөнхжаргал		Трассын өгөгдөл 1-р хэсэг		
		Гүйцэтгэгсэн: Д.Ганбат		Үе шат	Хуудас	
		Инженер: Т.Азхүү		A3	6	A3
		Шалгасан: Д.Ганбат		Шифр: 2018/12	2018 он 11 сар	

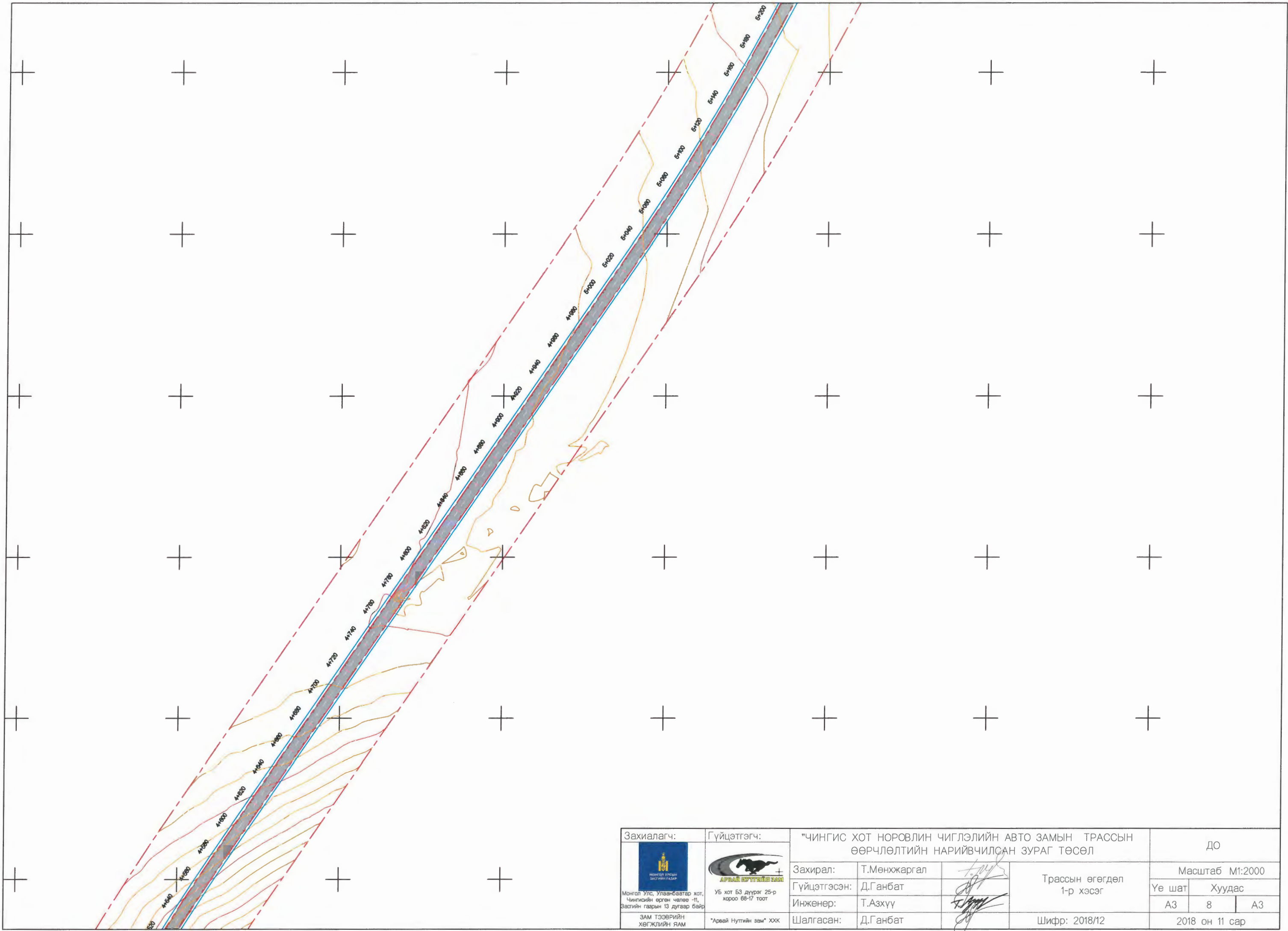

Захиалагч:  Монгол Улс, Улаанбаатар хот, Чингисийн өргөн чөлөө -1, Засгийн газрын 13 дугаар байр	Гүйцэтгэгч:  УБ хот 63 дүүрэг 25-р хороо 68-17 тоот "Арвей Нутгийн зым" ХХК	"ЧИНГИС ХОТ НОРОВЛИН ЧИГЛЭЛИЙН АВТО ЗАМЫН ТРАССЫН ӨӨРЧЛӨЛТИЙН НАРИЙВЧИЛСАН ЗУРАГ ТӨСӨЛ	ДО	
Зам тээврийн хөгжлийн яам	Шалгасан: Д.Ганбат	Захирал: Т.Мөнхжаргал	Трассын өгөгдөл 1-р хэсэг	
		Гүйцэтгэсэн: Д.Ганбат	Шифр: 2018/12	Масштаб М1:2000
		Инженер: Т.Азхүү	Үе шат	Хуудас
			A3	7 A3
			2018 он 11 сар	

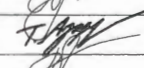

Захиалагч:  Монгол Улс, Улаанбаатар хот, Чингисийн өргөн чөлөө -11, Засгийн газрын 13 дугаар байр		Гүйцэтгэгч:  УБ хот 63 дүүрэг 25-р хороо 66-17 тоот		"ЧИНГИС ХОТ НОРОВЛИН ЧИГЛЭЛИЙН АВТО ЗАМЫН ТРАССЫН ӨӨРЧЛӨЛТИЙН НАРИЙВЧИЛСАН ЗУРАГ ТӨСӨЛ			ДО		
ЗАМ ТЭЭВРИЙН ХӨГЖЛИЙН ЯАМ		*Арвай Нутгийн зам* ХХК		Захирал: Т.Мөнхжаргал	  	Трассын өгөгдөл 1-р хэсэг		Масштаб М1:2000	
				Гүйцэтгэсэн: Д.Ганбат		АЗ	Хуудас	АЗ	
				Инженер: Т.Азхүү			8		АЗ
				Шалгасан: Д.Ганбат	Шифр: 2018/12		2018 он 11 сар		

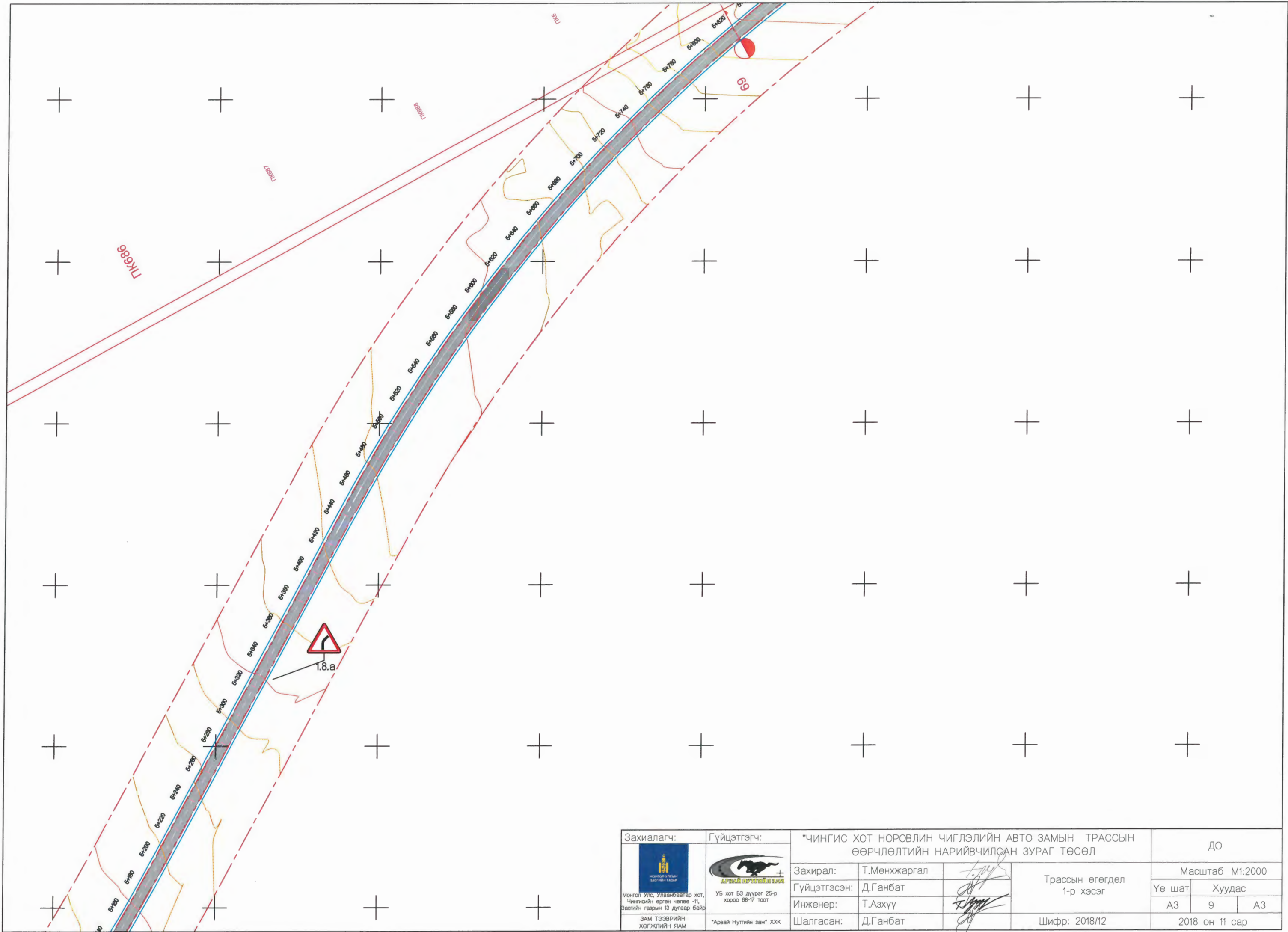

Захиалагч:	Гүйцэтгэгч:	"ЧИНГИС ХОТ НОРОВЛИН ЧИГЛЭЛИЙН АВТО ЗАМЫН ТРАССЫН ӨӨРЧЛӨЛТИЙН НАРИЙВЧИЛСАН ЗУРАГ ТӨСӨЛ		ДО		
 Монгол Улс, Улаанбаатар хот, Чингисийн өргөн чөлөө -11, Засгийн газрын 13 дугаар байр	 УБ хот 53 дүүрэг 25-р хороо 68-17 тоот	Захирал:	Т.Мөнхжаргал	Масштаб М1:2000		
ЗАМ ТЭЭВРИЙН ХӨГЖЛИЙН ЯАМ	"Арвэй Нутгийн зам" ХХК	Гүйцэтгэсэн:	Д.Ганбат	Трассын өгөгдөл 1-р хэсэг	Үе шат	Хуудас
		Инженер:	Т.Азхүү	Шифр: 2018/12	A3	9
		Шалгасан:	Д.Ганбат		2018 он 11 сар	

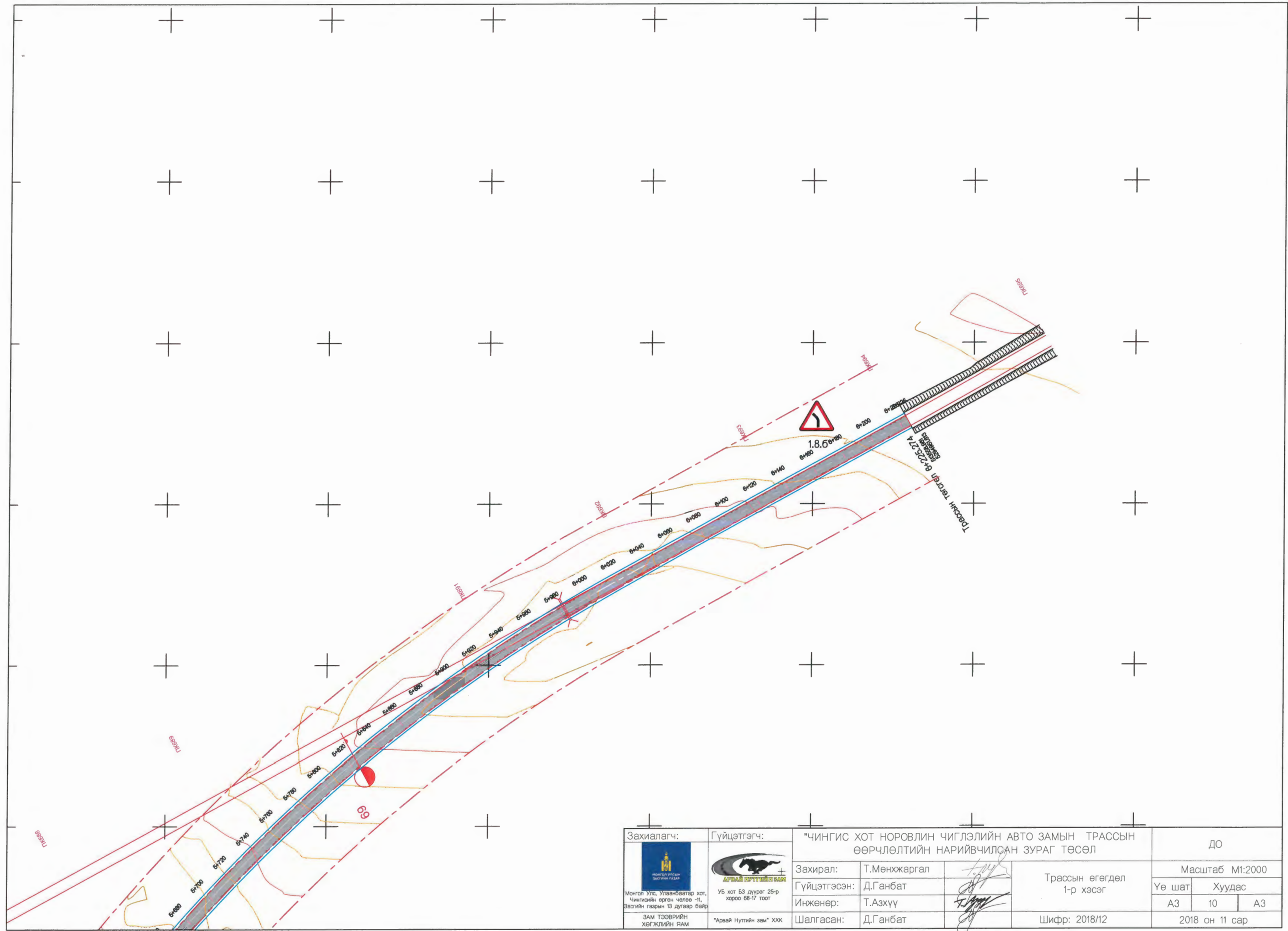

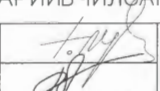
Захиалагч:  Монгол Улс, Улаановатар хот, Чингисийн өргөн чөлөө -11, Засгийн газрын 13 дугаар байр	Гүйцэтгэгч:  УБ хот 53 дугаар 25-р хороо 68-17 тоот "Арвай Нутгийн зөм" ХХК	"ЧИНГИС ХОТ НОРОВЛИН ЧИГЛЭЛИЙН АВТО ЗАМЫН ТРАССЫН ӨӨРЧЛӨЛТИЙН НАРИЙВЧИЛСАН ЗУРАГ ТӨСӨЛ		ДО	
Захирал: Т.Мөнхжаргал	Гүйцэтгэгсэн: Д.Ганбат		Трассын өгөгдөл 1-р хэсэг		
Инженер: Т.Азхүү	Шалгасан: Д.Ганбат		А3	10	А3
Шифр: 2018/12		2018 он 11 сар			