



“ДЦС-4” ТӨХК-ИЙН ТЭРГҮҮН ДЭГ ЗАХИРАЛ БӨГӨӨД
ЕРӨНХИЙ ИНЖЕНЕР

Б.ГАНХУЯГ

2015 оны 05 сарын 04 өдөр

ЦАХИЛГААН ДЕИОНЕЗАЦИЙН ТӨХӨӨРӨМЖИЙН
СЭЛБЭГ НИЙЛҮҮЛЭХ ЖАГСААЛТ

№	Материалын нэр	Тип марк	Хэмжих нэгж	Тоо хэмжээ	Нэмэлт тайлбар
1.	Шулуутгагч	ZSC-2000D	Ширхэг	14	
2.	Контроллёр	CEDI-CONTROLLER-1	Ширхэг	14	
3.	СДЦУБ-ийн хяналт удирдлагын программ хангамжийн багц		ком	1	
4.	цахилгаан деионезацийн төхөөрөмжийн EDI-ын модуль	EXL-700	Ширхэг	3	

Тайлбар:

СДЦУБ-ийн хяналт удирдлагын программ хангамжийн багц нь шкафанд /800*600*2200мм/ батлагдсан холболтын схемийн дагуу бүрэн угсрагдсан байх ба нийлүүлэгч программ хангамж болон бэлэн угсрагдсан удирдлагын модулийн шкаф, техник хэрэгслийг бүрэн суурилуулж туршилт, зүгшрүүлэлт, тохиргоо хийнэ.

ЗӨВШӨӨРСӨН:

ЕРӨНХИЙ ИНЖЕНЕРИЙН ОРЛОГЧ

ХЯНАСАН:

ХИМИ ЦЕХИЙН ДАРГА

БОЛОВСРУУЛСАН:

ХИМИ ЦЕХИЙН ЗАСВАРЫН ИНЖЕНЕР

Р.ГАНБАТ

Д.САЙХАНХҮҮ
Утас: 70001345

А.ЗОЛБАЯР

БАТЛАВ.
 ДЦС-4 ТӨХК-ИЙН ТЭРГҮҮН ДЭД ЗАХИРАЛ БӨГӨӨД
 ЕРӨНХИЙ ИНЖЕНЕР Б.ГАНХУЯГ



ТЕХНИКИЙН ТОДОРХОЙЛОЛТ

Бараа материалын нэр: EDI-ын модуль

Ерөнхий шаардлага:

	Техникийн өгөгдөл	Техникийн үзүүлэлт	Нэмэлт шаардлага	Дүйцүүлэх нэршил
1	Тип марк	EXL-700		Electropure EXL-700 Electrionization Module
	Тэжээлийн усны норм	< 43 uS/cm		
	хүчдэл	500 VDC		
	pH	5.0-9.5		
	Fe	<,01 ppm		
	Mn	<,01 ppm		
	S	<,01 ppm		
	CaCO ₃	< 1 ppm		
	SiO ₂	< 05 ppm		
	TOC as C	< 05 ppm		
	Температур	5-45C		
	Хэмжээ	314x606x386мм		

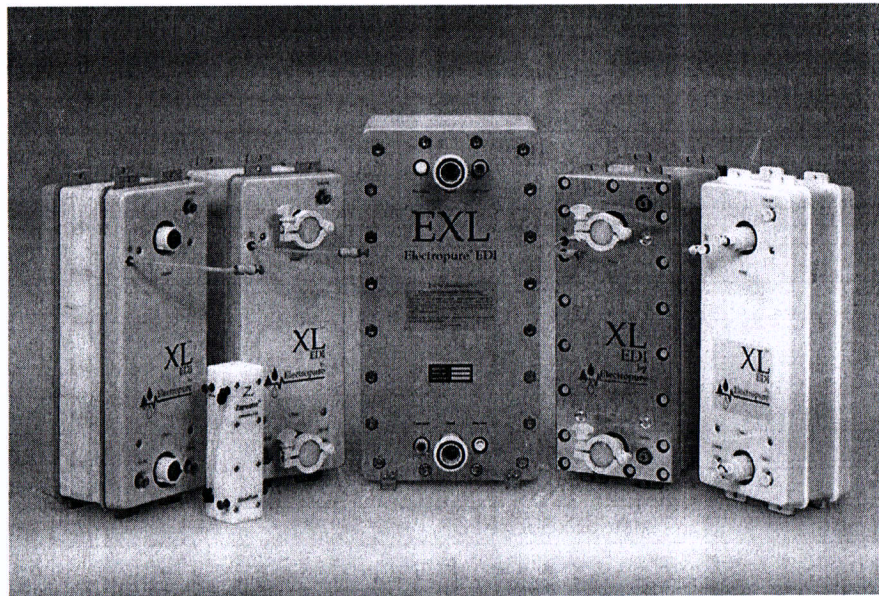

Зайлшгүй шаардлагатай дагалдах баримт бичиг:

1	Ашиглалтын заавар зураг схемтэй
2	Засварын заавар зураг схемтэй

Танилцсан:	Р.Ганбат	ЕИО		Нөөцийн дугаар: 1306010098	
Хянасан:	Ц.Амарбаясгалан	ЗА-ны дарга		Химийн сэлбэг хэрэгсэл	ДЦС-4 ТӨХК
Хянасан:	Д.Сайханхүү	ХЦ-ийн дарга		Хуудас№ 1	
Гүйцэтгэсэн:	А.Золбаяр	ХЦ-ийн ЗИ		Хуудасны тоо-1	

БАТЛАВ.
 ДЦС-4 ТӨХК-ИЙН ТЭРГҮҮН ДЭД ЗАХИРАЛ БӨГӨӨД
 ЕРӨНХИЙ ИНЖЕНЕР Б.ГАНХУЯГ



ТЕХНИКИЙН ТОДОРХОЙЛОЛТ

Бараа материалын нэр: контроллёр

Ерөнхий шаардлага:

	Техникийн өгөгдөл	Техникийн үзүүлэлт	Нэмэлт шаардлага	Дүйцүүлэх нэршил
1	Тип марк	CEDI-CONTROLLER-1		
	Давтамж	50Hz		
	Тэжээлийн хүчдэл	220VAC±10%		
	Оролт 1	0-600VDC		
	Оролт 2	0-75mVDC		
	Гаралтын хүчдэл	0-10V		
	Гаралтын гүйдэл	4-20mA		



Зайлшгүй шаардлагатай дагалдах баримт бичиг:

1	Ашиглалтын заавар зураг схемтэй
2	Засварын заавар зураг схемтэй

Танилцсан:	Р.Ганбат	ЕИО	Нөөцийн дугаар: 25003002002	
Хянасан:	Ц.Амарбаясгалан	ЗА-ны дарга		контроллёр
Хянасан:	Д.Сайханхүү	ХЦ-ийн дарга		Хуудас№ 1
Гүйцэтгэсэн:	А.Золбаяр	ХЦ-ийн ЗИ	Цахилгаан сэлбэг хэрэгсэл	Хуудасны тоо-1

БАТЛАВ.
 ДЦС-4 ТӨХК-ИЙН ТЭРГҮҮН ДЭД ЗАХИРАЛ БӨГӨӨД
 ЕРӨНХИЙ ИНЖЕНЕР Б.ГАНХУЯГ



ТЕХНИКИЙН ТОДОРХОЙЛОЛТ

Бараа материалын нэр: шулуутгах төхөөрөмж ZSC-2000D

Ерөнхий шаардлага:

	Техникийн өгөгдөл	Техникийн үзүүлэлт	Нэмэлт шаардлага	Дүйцүүлэх нэршил
1	Тип марк	ZSC-2000D		
	Давтамж	50Hz		
	Оролтын хүчдэл	3ph, 380VAC±10%		
	Гаралтын хүчдэл	0-500VDC		
	Гаралтын гүйдэл	0-10A		

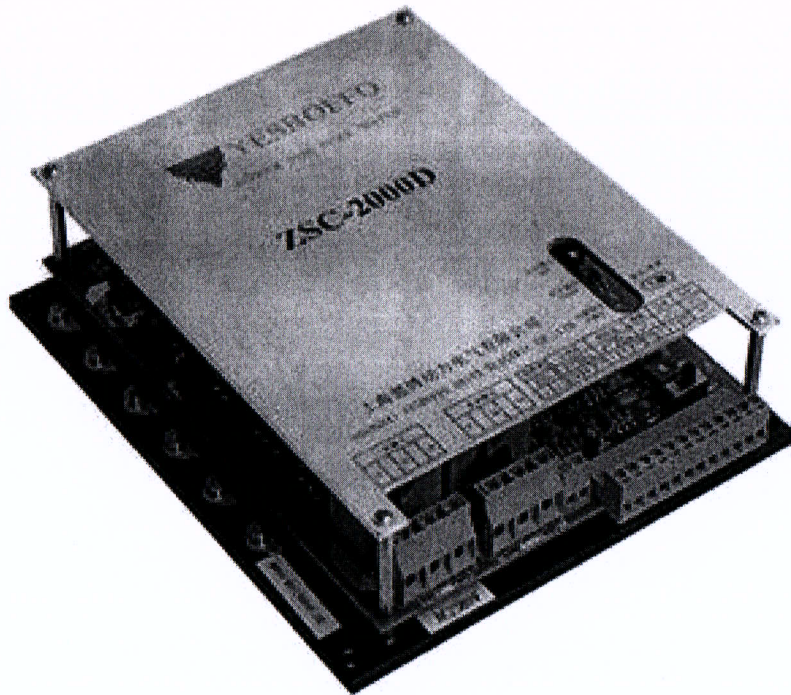

Зайлшгүй шаардлагатай дагалдах баримт бичиг:

1	Ашиглалтын заавар зураг схемтэй
2	Засварын заавар зураг схемтэй

Танилцсан:	Р.Ганбат	ЕИО	 Нөөцийн дугаар: 25003002003	
Хянасан:	Ц.Амарбаясгалан	ЗА-ны дарга		 шулуутгах төхөөрөмж
Хянасан:	Д.Сайханхүү	ХЦ-ийн дарга	 Цахилгааны сэлбэг хэрэгсэл	
Гүйцэтгэсэн:	А.Золбаяр	ХЦ-ийн ЗИ		

Цахилгаан деионизацийн төхөөрөмжийн сэлбэг

Одоо ашиглагдаж байгаа шулуутгах төхөөрөмжийн техникийн тодорхойлолт

Тип марк	MS-3000
Давтамж	45-65Hz
Оролтын хүчдэл	3ph, 380VAC±10%
Гаралтын хүчдэл	0-500VDC
Гаралтын гүйдэл	0-10A

Одоо ашиглагдаж байгаа контроллёрын техникийн тодорхойлолт

Тип марк	ZSC-3000
Давтамж	50
Тэжээлийн хүчдэл	220VAC
Оролт 1	0-500VDC
Оролт 2	0-75mVDC

Шинээр тавигдах шулуутгах төхөөрөмжийн техникийн тодорхойлолт

Тип марк	ZSC-2000D
Давтамж	50Hz
Оролтын хүчдэл	3ph, 380VAC±10%
Гаралтын хүчдэл	0-500VDC
Гаралтын гүйдэл	0-10A

Шинээр тавигдах контроллёрын техникийн тодорхойлолт

Тип марк	CEDI-CONTROLLER-1
Давтамж	50
Тэжээлийн хүчдэл	220VAC±10%
Оролт 1	0-600VDC
Оролт 2	0-75mVDC
Гаралтын хүчдэл	0-10V
Гаралтын гүйдэл	4-20mA

	Төхөөрөмжийн нэр	Тип марк	Тоо хэмжээ	Тайлбар
1	Шулуутгагч	ZSC-2000D	14	
2	Контроллёр	CEDI-CONTROLLER-1	14	
3	1 туйлтай автомат	DZ47-60 C10	14	
4	1 туйлтай автомат	DZ47-60 C16	2	
5	Гал хамгаалагч	RT18-32 32A	14	
6	Пускатель	CJ20-160	2	
7	Дулааны элемент	JR36-160	2	
8	Шкаф /өндөр, урт, өргөн/	1800*2200*650мм	1	

Дотор монтажны холболтыг хийхдээ:

- Холболтын схемийн дагуу холбоно.
- Далдлагчан дотор монтажилна.
- Холболтыг хийхдээ төгсгөвч шахаж холбоно.
- Бирк тэмдэглэгээнүүд хийгдсэн байна.

Шулуутгагч ZSC-2000D нь шкафан дотор байрлана.



Удирдлагын контроллёр CEDI CONTROLLER-1 нь шкафын нүүрэн дээр байрлана.



Холболтын схем

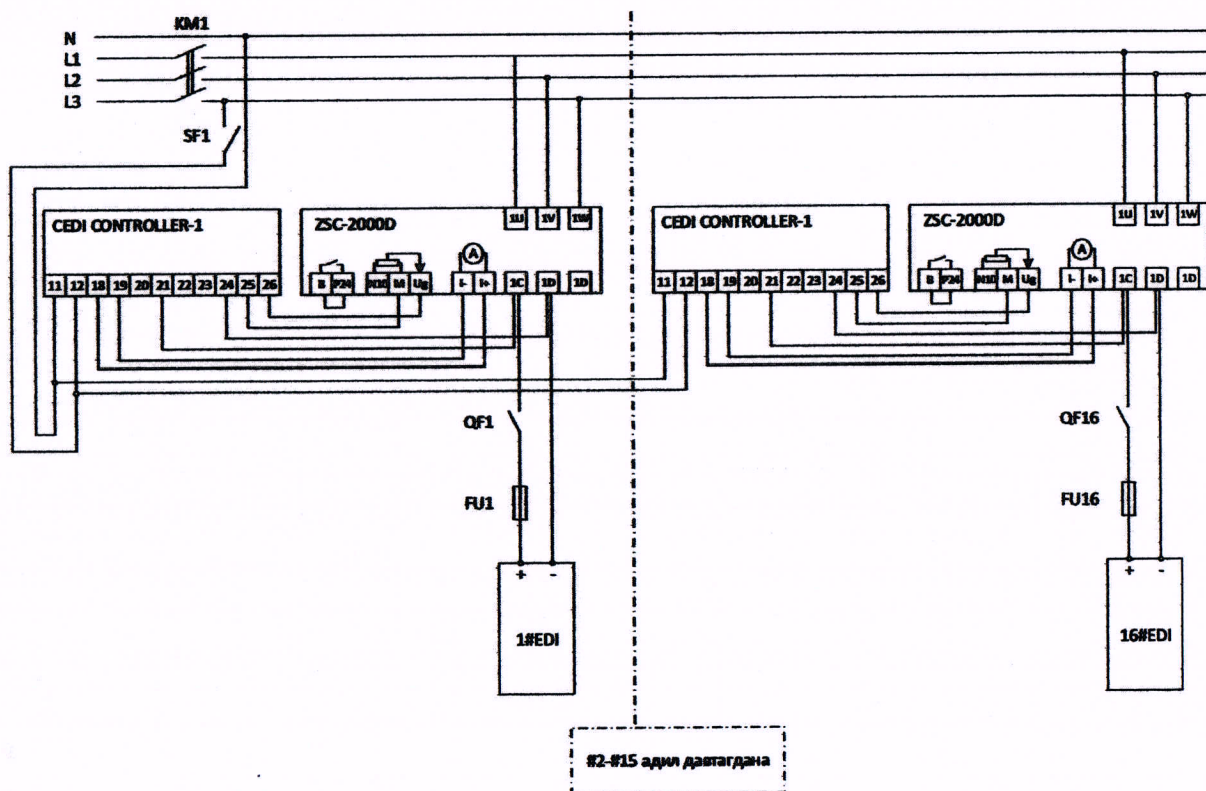

Тайлбар:

Угсралт хэмжилт туршилт, тохируулгын ажлыг нийлүүлэгч компани гүйцэтгэж протоколыг үйлдэж хүлээлгэж өгнө.

ХЯНАСАН:

ЦАХИЛГААН ЦЕХИЙН ДАРГА

ЦТЛ-ИЙН ЭРХЛЭГЧ

ТОДОРХОЙЛОЛТ БИЧСЭН:

ДЦТРХА-ИЙН ИНЖЕНЕР

Б.АЛТАНХУЯГ

Л.ЭНХБААТАР

Э.ПҮРЭВ-ОЧИР

БАТЛАВ

“ДЦС-4” ТӨХК-ИЙН ТЭРГҮҮН ДЭД ЗАХИРАЛ БӨГӨӨД
ЕРӨНХИЙ ИНЖЕНЕР

Б.ГАНХУЯГ

2020 оны 4 сарын 22 өдөр

Станцын дотоод циклийн ус бэлтгэлийн
хяналт удирдлагын програм хангамжийн багцын материал, ажлын эзлэхүүн

№	Нэршил	Техникийн үзүүлэлт	Хэмжих нэгж	Тоо хэмжээ
1	Програм хангамж		КОМ	1 ✓
2	Тэжээлийн блок	AC PS 115/230V SUMM Power supply module Modicon Quantum -115V/230V AC	ш	2 ✓
3	Сүлжээний модуль	Quantum RIO Drop E/IP 1CH	ш	4 ✓
4	Модулийн зам	BACKPLANE 16 SLOT	ш	2 ✓
5	Аналог оролтын модуль	ANALOG INPUT 16 CHAN CURRENT	ш	4 ✓
6	Аналог гаралтын модуль	ANALOG OUT 8 CHAN CURRENT	ш	1 ✓
7	Дискрет оролтын модуль	DISCRETE DC INPUT MODULE 24V 4*8 SINK	ш	7 ✓
8	Дискрет гаралтын модуль	DISCRETE DC OUTPUT 24V 4*8 SOURCE	ш	3 ✓
9	Сүлжээний модуль	ENET 10/100 BASE T 100FX, 8 MEG FLASH MEM	ш	1 ✓
10	Тэжээлийн блок	24V, 10A	ш	2 ✓
11	Релей	220V, 5A	ш	224 ✓
12	Релей	24V, 5A	ш	96 ✓
13	Клемм	IEC947-7-1 F-76C-009 4mm ² 500V	ш	144 ✓
14	Клеммний зам төмөр		м	6 ✓
15	Тэжээлийн автомат	6A	ш	4 ✓
16	Тэжээлийн автомат	10A	ш	4 ✓
17	Тэжээлийн автомат	16A	ш	4 ✓
18	Гал хамгаалагч, холболтын клеммийн хамт	1A	ш	500 ✓
19	Сүлжээний кабель	(стандарт 3м)	ш	4 ✓
20	Сүлжээний кабель (стандарт 5м)	(стандарт 5м)	ш	4 ✓
21	Холболтыг кабель	(Iapp 1.5мм цагаан) 100m	м	200
22	Холболтыг кабель	(Iapp 1.5мм хар) 100m	м	200
23	наконечник	улаан	ш	1000
24	наконечник	шар	ш	1000
25	наконечник	1.5мм цагираг улаан	ш	200
26	наконечник	1.5мм цагираг цэнхэр	ш	200
27	холболтын шкаф	800*600*2200	ш	1 ✓
28	халаадаг гуурс	Ø4 мм шар	ш	200

Тайлбар:

Дээрх эд ангиуд нь шкафанд /800*600*2200мм/ батлагдсан холболтын схемийн дагуу бүрэн угсрагдсан байх ба нийлүүлэгч программ хангамж болон бэлэн угсрагдсан удирдлагын модулийн шкаф, техник хэрэгслийг бүрэн суурилуулж туршилт, зүгшрүүлэлт, тохиргоо хийнэ.

ЗӨВШӨӨРСӨН:

ЕРӨНХИЙ ИНЖЕНЕРИЙН ОРЛОГЧ

ХЯНАСАН:

ЗАСВАРЫН АЛБАНЫ ДАРГА

ХИМИ ЦЕХИЙН ДАРГА

ДХХА ЦЕХИЙН ДАРГА

БОЛОВСРУУЛСАН:

ХИМИ ЦЕХИЙН ЗАСВАРЫН ИНЖЕНЕР

ДХХА ЦЕХИЙН ПРОГРАМЧЛАЛ

АВТОМАТИКИЙН ИНЖЕНЕР

Р.ГАНБАТ

Ц.АМАРБАЯСГАЛАН

Д.САЙХАНХҮҮ

Б.БАТЦЭРЭН

А.ЗОЛБАЯР

Ж.БАТГЭРЭЛ

Handwritten signature and notes at the bottom right.

БАТЛАВ.

ДЦС-4 ТӨХК-ИЙН ТЭРГҮҮН ДЭД ЗАХИРАЛ БӨГӨӨД
 ЕРӨНХИЙ ИНЖЕНЕР **Б.ГАНХУЯГ**

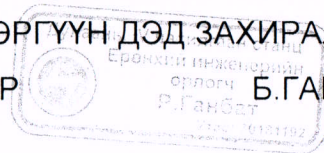

ТЕХНИКИЙН ТОДОРХОЙЛОЛТ

Бараа материалын нэр: **Analog output module**

Ерөнхий шаардлага: Schneider Electric 140 AC0 130 00

№	Техникийн өгөгдөл	Техникийн үзүүлэлт	Нэмэлт шаардлага	Дүйцүүлэх нэршил
1	Тип	140AC013000 analog output module Modicon Quantum - 8 O multirange		
2	Нэршил	Аналог гаралтын модуль		
3	Гаралтын сувгын тоо	8		
4	Хэлхээний хүчдэл	6.....30 В DC		
5	Аналог гаралтын хүрээ	4...20 mA 0...4095 counts 4...20 mA 0...16000 counts 0...25 mA 0...25000 counts 0...20 mA 0...20000 counts		
6	Дэлгэцийн индикатор	1 LED ногоон холболт хэвийн 1 LED гадны холболтын алдаа 16 LED ногоон суваг 16 LED сувгийн алдаа		
7	Жин	0.3 kg		
8	Үйлдвэрлэгч компани, Улс	Schneider Electric Герман		

Техникийн зураг болон схем :

Wiring Diagram

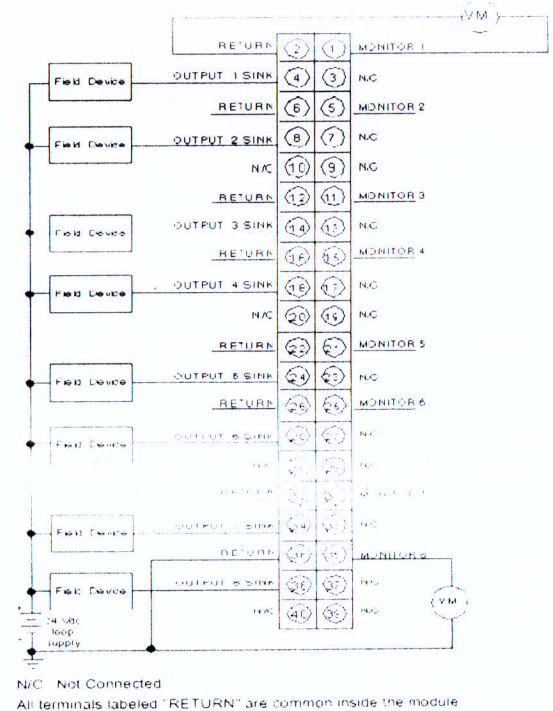

Танилцсан:	ЕИО		Р.Ганбат	Нөөцийн дугаар: 1004071026	
Хянасан:	ЗА-ны дарга	<i>[Signature]</i>	Ц.Амарбаясгалан	Analog output module	ДЦС-4 ТӨХК
	ДХХА цехийн дарга		Б.Батцэрэн		Хуудас № 1
Гүйцэтгэсэн:	ДХХА цехийн засварын инженер	<i>[Signature]</i>	Х.Зоригт	Дулааны хянах хэмжүүр автوماتикийн цех	Хуудасны тоо

БАТЛАВ.

ДЦС-4 ТӨХК-ИЙН ТЭРГҮҮН ДЭД ЗАХИРАЛ БӨГӨӨД
ЕРӨНХИЙ ИНЖЕНЕР

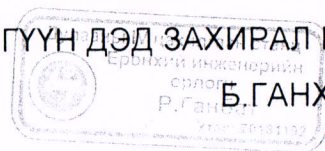

Б.ГАНХУЯГ

ТЕХНИКИЙН ТОДОРХОЙЛОЛТ

Бараа материалын нэр: Analog input module

Ерөнхий шаардлага: Schneider Electric 140 ACI 040 00

№	Техникийн өгөгдөл	Техникийн үзүүлэлт	Нэмэлт шаардлага	Дүйцүүлэх нэршил
1	Тип	140ACI04000 analog input module Modicon Quantum - 16 I multirange		
2	Нэршил	Аналог оролтын модуль		
3	Оролтын сувгын төрөл	Differential		
4	Оролтын сувгын тоо	16		
5	Аналог оролтын нягтрал	0...4095 counts 4...20 mA 0...25000 counts 0...25 mA 0...20000 counts 0...20 mA 0...16000 counts 4...20 mA		
6	Абсолют хамгийн их оролт	30 mA		
7	Дэлгэцийн индикатор	1 LED ногоон холболт хэвийн 1 LED гадны холболтын алдаа 16 LED ногоон суваг 16 LED сувгийн алдаа		
8	Жин	0.3 kg		
9	Үйлдвэрлэгч компани, Улс	Schneider Electric Герман		

Техникийн зураг болон схем :

Wiring Diagram

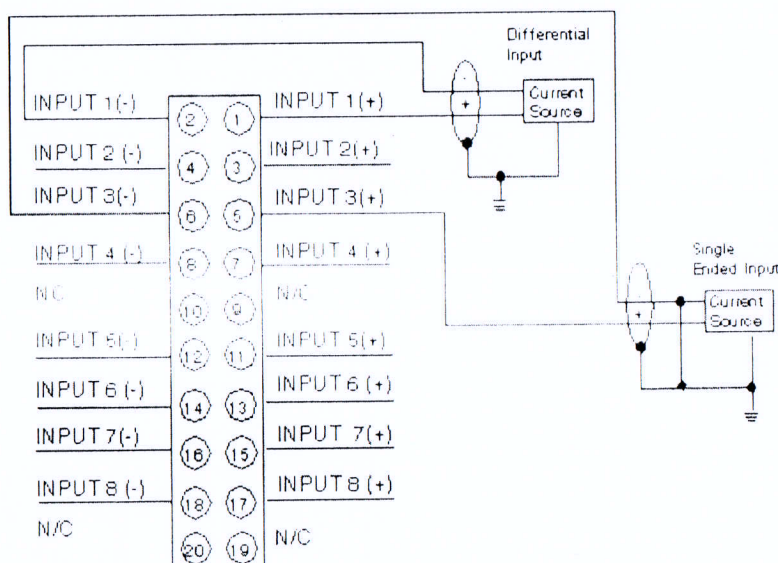

Танилцсан:	ЕИО		Р.Ганбат	Нөөцийн дугаар: 1004071024	
Хянасан:	ЗА-ны дарга	<i>[Signature]</i>	Ц.Амарбаясгалан	Analog input module	ДЦС-4 ТӨХК
	ДХХА цехийн дарга	<i>[Signature]</i>	Б.Батцэрэн		Хуудас № 1
Гүйцэтгэсэн:	ДХХА цехийн засварын инженер	<i>[Signature]</i>	Х Зоригт	Дулааны хянах хэмжүүр автоматийн цех	Хуудасны тоо 1

БАТЛАВ.

ДЦС-4 ТӨХК-ИЙН ТЭРГҮҮН ДЭД ЗАХИРАЛ БӨГӨӨД
ЕРӨНХИЙ ИНЖЕНЕР Б.ГАНХУЯГ

ТЕХНИКИЙН ТОДОРХОЙЛОЛТ

Бараа материалын нэр : **Digital output module**

Ерөнхий шаардлага : Schneider Electric 140 DDO 353 00

№	Техникийн өгөгдөл	Техникийн үзүүлэлт	Нэмэлт шаардлага
1	Тип	140DDO35300 discrete output module Modicon Quantum - 32 O solid state	
2	Нэршил	Дискрет гаралтын модуль	
3	Сувгийн тоо	32	
4	Гаралтын сувгын төрөл	Negative logic (sink)	
5	Мах. ачааллын гүйдэл	Группын хувьд 4 А, модулийн хувьд 16 А	
6	Дискрет гаралтын хүчдэл	24В DC	
7	Тэмдэглэгээ	CE	
8	Дэлгэцийн индикатор	1 LED ногоон холболт хэвийн 1 LED улаан гадна холболтын алдаа 32 LED ногоон оролтын төлөв	
9	Жин	0.45 кг	
10	Үйлдвэрлэгч компани, Улс	Schneider Electric , Герман	

Техникийн зураг болон схем :

Wiring Diagram

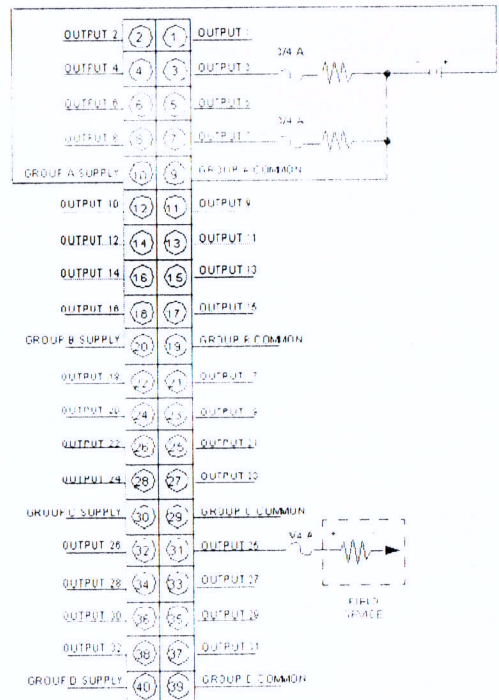
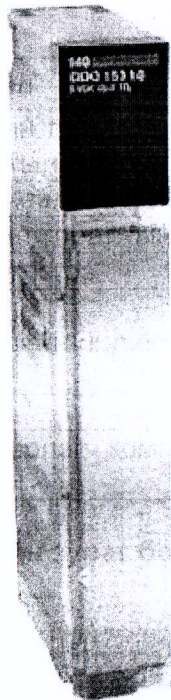

Танилцсан:	ЕИО		Р.Ганбат	Нөөцийн дугаар : 1004071028	
Хянасан:	ЗА-ны дарга	<i>[Signature]</i>	Ц.Амарбаясгалан	Digital output module	ДЦС-4 ТӨХК
	ДХХА цехийн дарга		Б.Батцэрэн		Хуудас № 1
Гүйцэтгэсэн:	ДХХА цехийн засварын инженер	<i>[Signature]</i>	Х.Зоригт	Дулааны хянах хэмжүүр автوماتикийн цех	Хуудасны тоо 1

БАТЛАВ.

ДЦС-4 ТӨХК-ИЙН ТЭРГҮҮН ДЭД ЗАХИРАЛ БӨГӨӨД
ЕРӨНХИЙ ИНЖЕНЕР

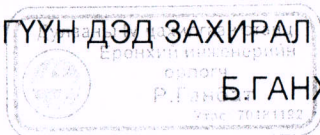

Б. ГАНХУЯГ

ТЕХНИКИЙН ТОДОРХОЙЛОЛТ

Бараа материалын нэр: **Digital input module**

Ерөнхий шаардлага: Schneider Electric 140 DDI 353 00

№	Техникийн өгөгдөл	Техникийн үзүүлэлт	Нэмэлт шаардлага
1	Тип	140DDI35300 discrete input module Modicon Quantum - 32 I 24 V DC	
2	Нэршил	Дижитал оролтын модуль	
3	Үйлдвэрлэгч улс, компани	Герман , Schneider Electric	
4	Сувгын тоо	32	
5	Дискрет оролтын хүчдэл	24В DC	
6	Оролтын хүчдэлийн хязгаар	19.2...30 V	
7	Дэлгэцийн индикатор	1 LED ногоон холболт хэвийн 1 LED улаан гадна холболтын алдаа 32 LED ногоон оролтын төлөв	
8	Тэмдэглэгээ	CE	
9	Ажиллах орчин	0...60°C	
10	Оролтын хүчдэл	24 V DC	
11	Жин	0.3 кг	

Техникийн зураг болон схем :



Wiring Diagram

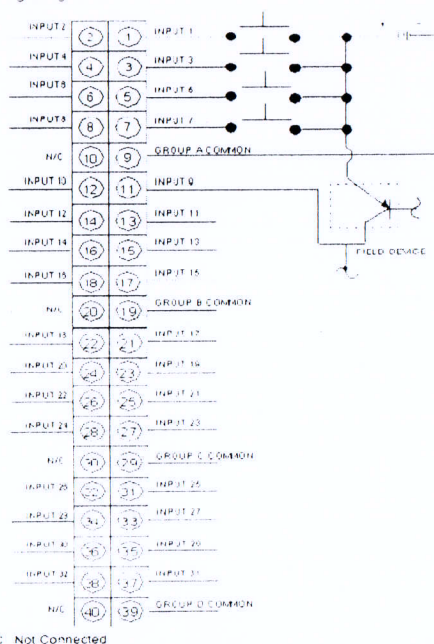

N/C Not Connected

Танилцсан:	ЕИО		Р.Ганбат	Нөөцийн дугаар: 1004071027	
Хянасан:	ЗА-ны дарга		Ц.Амарбаясгалан	Digital input module	ДЦС-4 ТӨХК
	ДХХА цехийн дарга		Б.Батцэрэн		Хуудас № 1
Гүйцэтгэсэн:	ДХХА цехийн засварын инженер		Х.Зоригт	Дулааны хянах хэмжүүр автоматикийн цех	Хуудасны тоо 1

БАТЛАВ.

ДЦС-4 ТӨХК-ИЙН ТЭРГҮҮН ДЭД ЗАХИРАЛ БӨГӨӨД
ЕРӨНХИЙ ИНЖЕНЕР

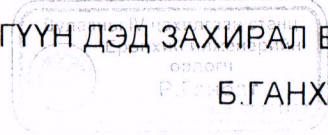

Б.ГАНХУЯГ

ТЕХНИКИЙН ТОДОРХОЙЛОЛТ

Бараа материалын нэр: **Communication Module**

Ерөнхий шаардлага: **Schneider Electric Modicon Quantum Ethernet 140NOE77101**

№	Техникийн өгөгдөл	Техникийн үзүүлэлт	Нэмэлт шаардлага
1	Тип	140NOE77101 Ethernet network TCP/IP module - class B30 data editor, rack viewer	Schneider Electric Modicon Quantum Ethernet communication module 140 NOE 771 01
2	Нэршил	Сүлжээний модуль	
3	Вэб сервер	Class B30	
4	Харилцаа холбооны үйлчилгээ	Bandwidth management FDR server Global Data I/O scanning Modbus TCP messaging SNMP network management	
5	Физик интерфейс	MT/RJ 100BASE-FX fiber optic RJ45 10BASE-T/100BASE-TX twisted pair	
6	Дамжуулах хурд	10/100 Mbit/s	
7	Оролтын хүчдэл	750 mA 5 V DC	
8	Жин	0.345 kg	
9	Үйлдвэрлэгч компани, Улс	Schneider Electric Герман	

Техникийн зураг болон схем :

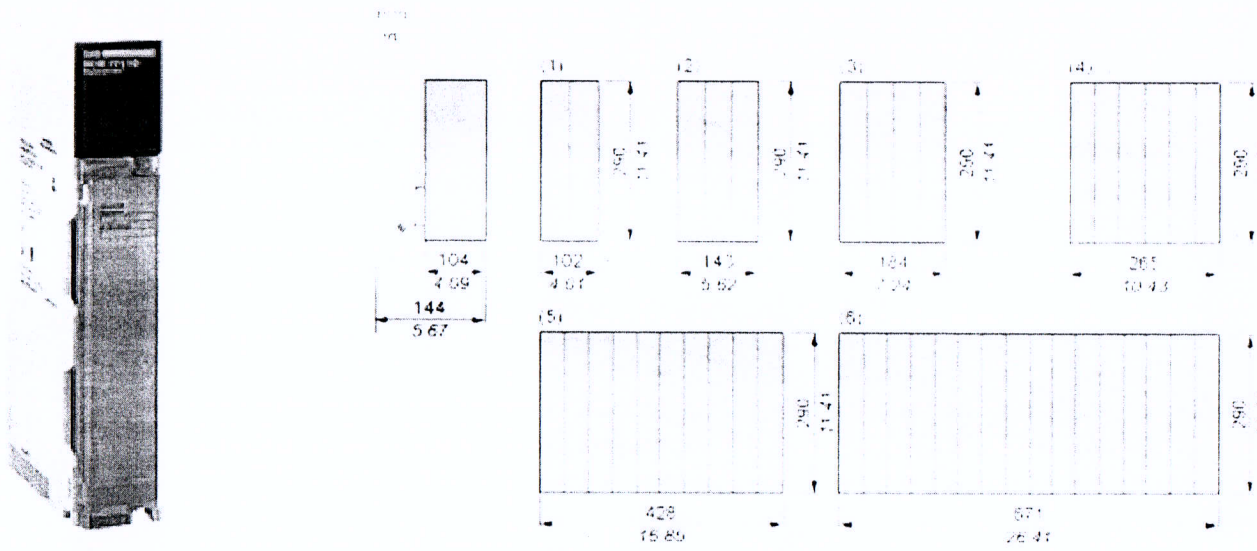

(1) 2 slots (2) 3 slots (3) 4 slots (4) 6 slots (5) 10 slots (6) 16 slots

Танилцсан:	ЕИО		Р.Ганбат	Нөөцийн дугаар : 1004071023	
Хянасан:	ЗА-ны дарга		Ц.Амарбаясгалан	Communication Module	ДЦС-4 ТӨХК
	ДХХА цехийн дарга		Б.Батцэрэн		Хуудас № 1
Гүйцэтгэсэн:	ДХХА цехийн засварын инженер		Х.Зоригт	Дулааны хянах хэмжүүр автоматикийн цех	Хуудасны тоо

БАТЛАВ.

ДЦС-4 ТӨХК-ИЙН ТЭРГҮҮН ДЭД ЗАХИРАЛ БӨГӨӨД
ЕРӨНХИЙ ИНЖЕНЕР Б.ГАНХУЯГ

ТЕХНИКИЙН ТОДОРХОЙЛОЛТ

Бараа материалын нэр: **Power supply - Schneider Electric**

Ерөнхий шаардлага : Power supply / Schneider Electric 140 CPS 114 20 /

№	Техникийн өгөгдөл	Техникийн үзүүлэлт	Нэмэлт шаардлага	Дүйцүүлэх нэршил
1	Тип	140CPS11420 power supply module Modicon Quantum - 230 V AC		
2	Нэршил	Тэжээлийн блок		
3	Оролтын хүчдэл	230 V AC 170...276 V 115 V AC 93...132 V 47...63 Hz		
4	Гаралтын хүчдэл	5.1 V DC		
5	Гал хамгаалагч	2A		
6	Дэлгэцийн индикатор	1 LED ногоон гэрэл (PWR OK)		
7	Жин	0.65 kg		
8	Ажиллах орчин	0.....60°C		
9	Үйлдвэрлэгч компани, Улс	Schneider Electric Герман		

Техникийн зураг болон схем :

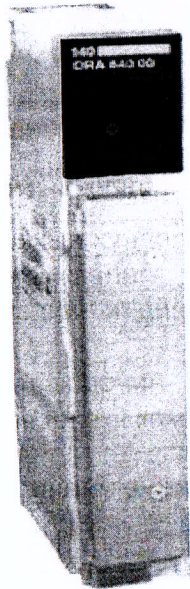

Wiring Diagram

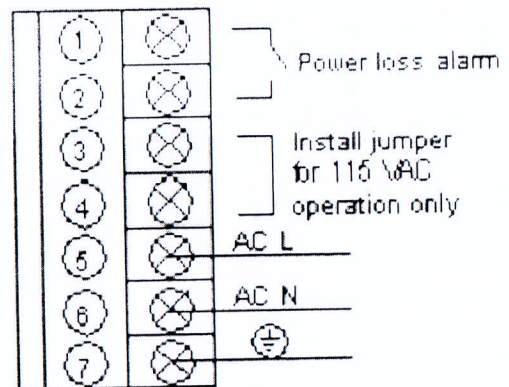

Танилцсан:	ЕИО		Р.Ганбат	Нөөцийн дугаар	1004071021
Хянасан:	ЗА-ны дарга	<i>[Signature]</i>	Ц.Амарбаясгалан	Power supply / Schneider Electric	ДЦС-4 ТӨХК
	ДХХА цехийн дарга		Б.Батцэрэн		Хуудас № 1
Гүйцэтгэсэн:	ДХХА цехийн засварын инженер	<i>[Signature]</i>	Х.Зоригт	Дулааны хянах хэмжүүр автоматикийн цех	Хуудасны тоо

БАТЛАВ.

ДЦС-4 ТӨХК-ИЙН ТЭРГҮҮН ДЭД ЗАХИРАЛ БӨГӨӨД
ЕРӨНХИЙ ИНЖЕНЕР  Б.ГАНХУЯГ

ТЕХНИКИЙН ТОДОРХОЙЛОЛТ

Бараа материалын нэр: 24В тэжээлийн блок DR-75-24

Ерөнхий шаардлага:

№	Техникийн өгөгдөл	Техникийн үзүүлэлт	Нэмэлт шаардлага	Дүйцүүлэх нэршил
1	Model	Mean Well DR-75-24 3.2A		
2	Type	Regulated		
3	Style	DIN Rail		
4	Dimension	100 x 55.5 x 125.2mm		
5	Maximum Output Current	3.2 A		
6	Input Connector Type	Screw Terminal Block		
7	Maximum output power	76.8 W		
8	Case	metal		

Техникийн зураг, схем

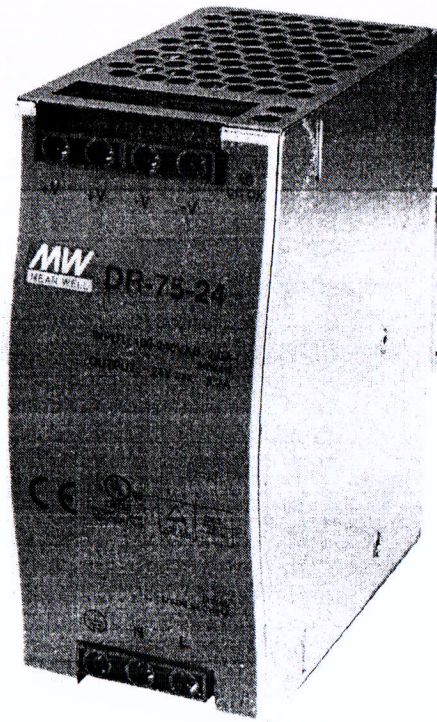

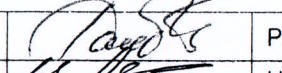
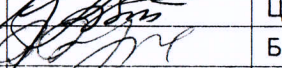
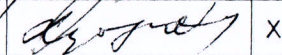
Танилцсан:	ЕИО		Р.Ганбат	Нөөцийн дугаар: 1004070516	
Хянасан:	ЗА-ны дарга		Ц.Амарбаясгалан	24В тэжээлийн блок DR-75-24	ДЦС-4 ТӨХК
	ДХХА цехийн дарга		Б.Батцэрэн		Хуудас № 1
Гүйцэтгэсэн:	ДХХА цехийн засварын инженер		Х.Зоригт	Дулааны хянах хэмжүүр автоматикийн цех	Хуудасны тоо 1

БАТЛАВ.

ДЦС-4 ТӨХК-ИЙН ТЭРГҮҮН ДЭД ЗАХИРАЛ БӨГӨӨД
ЕРӨНХИЙ ИНЖЕНЕР

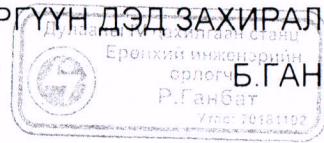

ТЕХНИКИЙН ТОДОРХОЙЛОЛТ

Бараа материалын нэр: Шилэн гал хамгаалагч 1А, 250В

Ерөнхий шаардлага:

№	Техникийн өгөгдөл	Техникийн үзүүлэлт	Нэмэлт шаардлага
1	Гадаад нэршил	1 A Glass cartridge fuse	
	Марк тип	OMFUSE-1A	
2	Материал	Glass body/nickel plated brass caps	
3	Lead wire	Tin-lead plated copper	
4	Ажиллах орчин	-55...125°C	
5	Үйлдвэрлэгч компани, Улс	БНХАУ	
6	Хэмжээ	Ф 2	

Техникийн зураг болон схем :

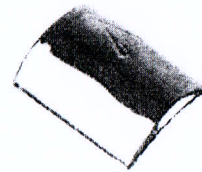
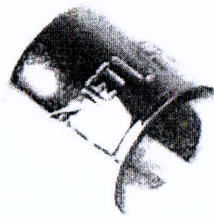

Танилцсан:	ЕИО		Р.Ганбат	Нөөцийн дугаар 1004060442	
Хянасан:	ЗА-ны дарга		Ц.Амарбаясгалан	Шилэн гал хамгаалагч 1А, 250В	ДЦС-4 ТӨХК
	ДХХА цехийн дарга		Б.Батцэрэн		Хуудас № 1
Гүйцэтгэсэн:	ДХХА цехийн засварын инженер		Х.Зоригт	Дулааны хянах хэмжүүр автوماتикийн цех	Хуудасны тоо

БАТЛАВ.

ДЦС-4 ТӨХК-ИЙН ТЭРГҮҮН ДЭД ЗАХИРАЛ БӨГӨӨД
ЕРӨНХИЙ ИНЖЕНЕР

Б.ГАНХУЯГ

ТЕХНИКИЙН ТОДОРХОЙЛОЛТ

Бараа материалын нэр: Клемний зам төмөр

Ерөнхий шаардлага: Удирдлагын монтажны клем

№	Техникийн өгөгдөл	Техникийн үзүүлэлт	Нэмэлт шаардлага	Дүйцүүлэх нэршил
1	Үйлдвэрлэгч, нийлүүлэгч улс	Хятад		
2	Гадаад нэр	Aluminum Din rail		
3	Моделийн дугаар	TH35-7.5		
4	Үүрэг зориулалт	Зам дээр суурилуулах боломжтой бүхий л төхөөрөмжүүдийг тогтооно		
5	Материал	Хөнгөн цагаан		
6	Биетийн зузаан	1mm		
7	Нүхний хэмжээ	Ø5.2×15mm		
8	Хэмжээ, жин, өнгө	W35×T7.5×L1000mm		

Техникийн зураг, схем

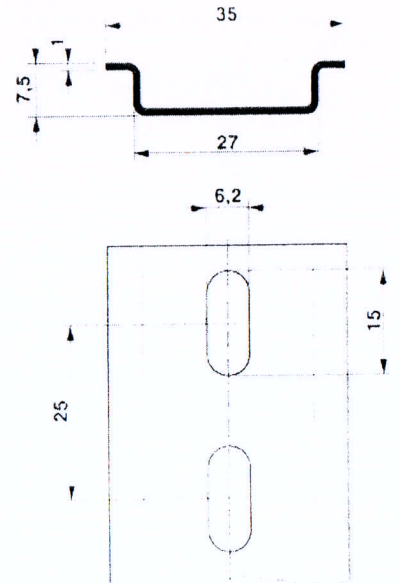
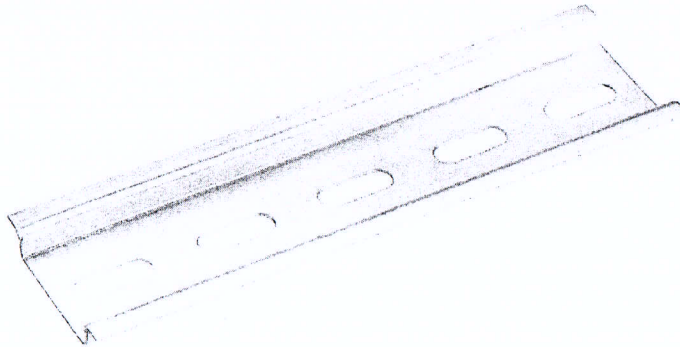

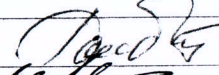
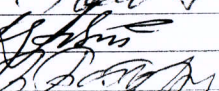
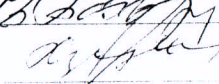
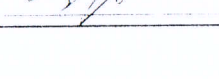
Танилцсан:	ЕИО		Р.Ганбат	Нөөцийн дугаар: 1004060432	
Хянасан:	ЗА-ны дарга		Ц.Амарбаясгалан	Клемний зам төмөр	ДЦС-4 ТӨХК
	ДХХА цехийн дарга		Б.Батцэрэн		Хуудас № 1
Гүйцэтгэсэн:	ДХХА цехийн засварын инженер		Х.Зоригт	Дулааны хянах хэмжүүр автоматийн цех	Хуудасны тоо 1

БАТЛАВ.

ДЦС-4 ТӨХК-ИЙН ТЭРГҮҮН ДЭД ЗАХИРАЛ БӨГӨӨД

ЕРӨНХИЙ ИНЖЕНЕР

Б.ГАНХУЯГ

ТЕХНИКИЙН ТОДОРХОЙЛОЛТ

Бараа материалын нэр: 1. Кабелийн төгсгөвч - 1,5 мм²

Ерөнхий шаардлага:

№	Техникийн өгөгдөл	Техникийн үзүүлэлт	Нэмэлт шаардлага	Дүйцүүлэх нэршил
1	Тип	H 1.5/16 R		Wire Ferrule, Single Wire, 16 AWG, 1.5 mm ² , 12 mm, Red
2	Захиалгын дугаар	0635100000		
3	Нэршил	Кабелийн төгсгөвч, тусгаарлагдсан, 12мм		
4	Өнгө	улаан		
5	Тоо хэмжээ	500 ш / савлалт		
6	Жин	0,128 гр		
7	Үйлдвэрлэгч компани, Улс	Weidmüller Interface GmbH & Co. KG		
8	Хэмжээ	d2=3.5мм, d1=1.7мм, L1=16мм, L2=10мм, S1=0.15мм, S2=0.25мм		

Техникийн зураг, схем

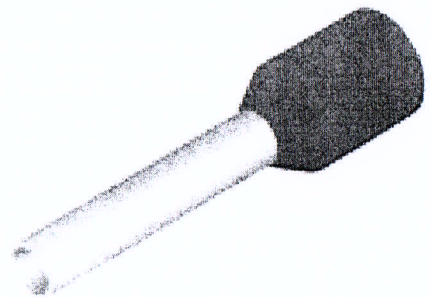
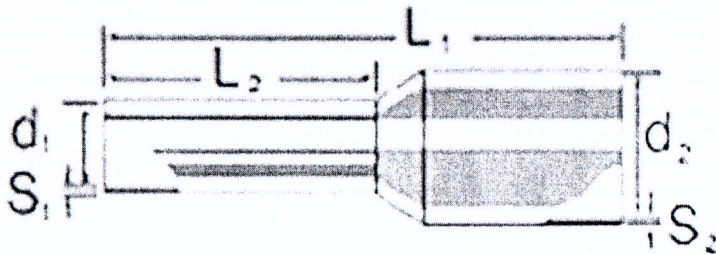

Танилцсан:	ЕИО		Р.Ганбат	Нөөцийн дугаар: 1004030543	
Хянасан:	ЗА-ны дарга		Ц.Амарбаясгалан	Кабелийн төгсгөвч	ДЦС-4 ТӨХК
	ДХХА цехийн дарга		Б.Батцэрэн		Хуудас № 1
Гүйцэтгэсэн:	ДХХА цехийн засварын инженер		Х.Зоригт	Дулааны хянах хэмжүүр автоматийн цех	Хуудасны тоо 1

БАТЛАВ.

ДЦС-4 ТӨХК-ИЙН ТЭРГҮҮН ДЭД ЗАХИРАЛ БӨГӨӨД
ЕРӨНХИЙ ИНЖЕНЕР

Б. ГАНХУЯГ

ТЕХНИКИЙН ТОДОРХОЙЛОЛТ

Бараа материалын нэр: 1. Кабель далдлагч 25x25x200 мм

Ерөнхий шаардлага : Цахилгаан монтаж хийх зориулалттай

№	Техникийн өгөгдөл	Техникийн үзүүлэлт	Нэмэлт шаардлага	Дүйцүүлэх нэршил
1	Стандарт	TU 2291-001-18461115-2010	- Утсыг механик гэмтлээс хамгаалах.	
2	Материал:	Полиамид	- Цахилгааны аюулгүй байдлыг хангах.	
3	Хэмжээ	25*25*2000		

Технийкийн зураг, схем.

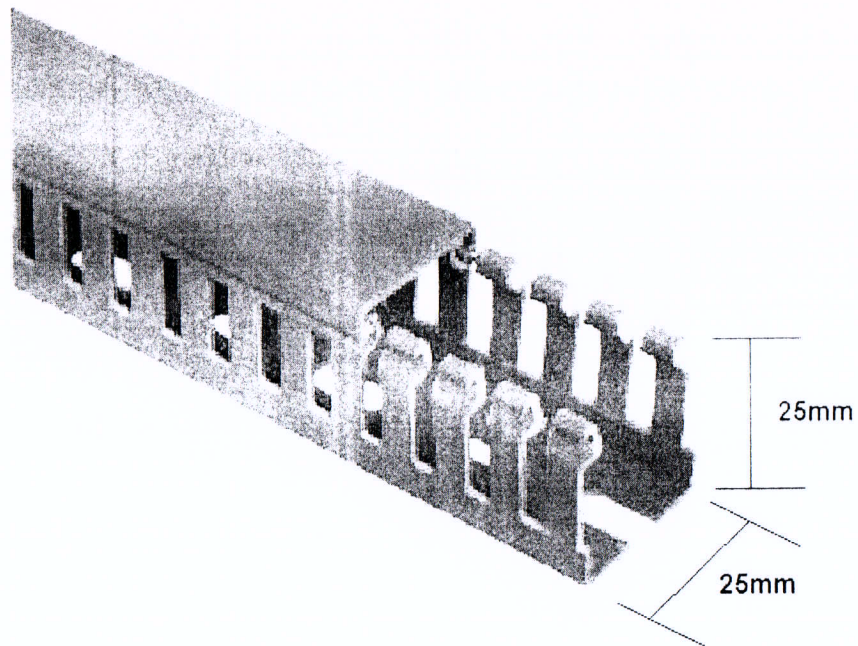

Танилцсан:	ЕИО		Р. Ганбат	Нөөцийн дугаар: 0908027920	
Хянасан:	ЗА-ны дарга		Ц. Амарбаясгалан	Кабель далдлагч 25x25x200 мм	ДЦС-4 ТӨХК
	ДХХА цехийн дарга		Б. Батцэрэн		Хуудас № 1
Гүйцэтгэсэн:	ДХХА цехийн засварын инженер		Х. Зоригт	Дулааны хянах хэмжүүр автоматикийн цех	Хуудасны тоо 1

БАТЛАВ.

ДЦС-4 ТӨХК-ИЙН ТЭРГҮҮН ДЭД ЗАХИРАЛ БӨГӨӨД
ЕРӨНХИЙ ИНЖЕНЕР

Б.ГАНХУЯГ

ТЕХНИКИЙН ТОДОРХОЙЛОЛТ

Бараа материалын нэр: Клем /удирдлагын/ 2,5мм

Ерөнхий шаардлага:

№	Техникийн өгөгдөл	Техникийн үзүүлэлт	Нэмэлт шаардлага	Дүйцүүлэх нэршил
1	Model	UK 2.5B		
2	Standard	IEC 60947-7-1		
3	Material	Anti-flaming Nylon PA66		
4	Color	Gray		
5	Rated Voltage	800 V		
6	Mounting type	DIN RAIL		

Техникийн зураг, схем

PRODUCT PARAMETERS

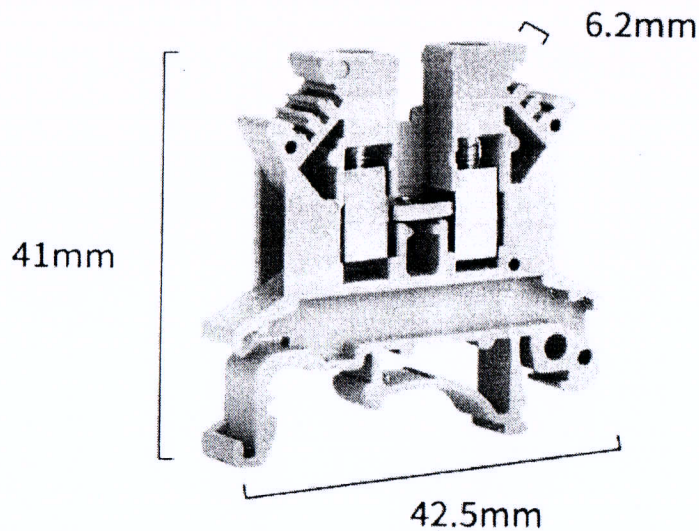

Model No.	UK-2.5B	Rated Voltage	0.2-2.5mm ²
Rated voltage	800V	Rated current	32A
End plate	D-UK 2.5	Fixed Bridge	FBI 10-6
Terminal block	EB 10-6	Terminal strip	ZB 6

Танилцсан:	ЕИО		Р.Ганбат	Нөөцийн дугаар: 0904030225	
Хянасан:	ЗА-ны дарга		Ц.Амарбаясгалан	Клем /удирдлагын/ 2,5мм	ДЦС-4 ТӨХК
	ДХХА цехийн дарга		Б.Батцэрэн		Хуудас № 1
Гүйцэтгэсэн:	ДХХА цехийн засварын инженер		Х.Зоригт	Дулааны хянах хэмжүүр автоматикийн цех	Хуудасны тоо 1

БАТЛАВ.

ДЦС-4 ТӨХК-ИЙН ТЭРГҮҮН ДЭД ЗАХИРАЛ БӨГӨӨД
ЕРӨНХИЙ ИНЖЕНЕР

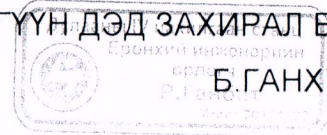

Б. ГАНХУЯГ

ТЕХНИКИЙН ТОДОРХОЙЛОЛТ

Бараа материалын нэр: Релений суурь OMRON- PYF08A-E

Ерөнхий шаардлага:

№	Техникийн өгөгдөл	Техникийн үзүүлэлт	Нэмэлт шаардлага	Дүйцүүлэх нэршил
1	Тип	PYF08A-E		
2	Гадаад нэршил	Omron Relay Socket		
3	Үүрэг зориулалт	8 хөлтэй завсрын релений үүр /суурь/		
4	Ажиллах орчин	-55...70°C		
5	Угсралт	DIN		
6	Номинал.хүчдэл	250 В AC		
7	Номинал.гүйдэл	10А		
8	Үйлдвэрлэгч компани, Улс	OMRON, Япон, БНХАУ		

Техникийн зураг болон схем :

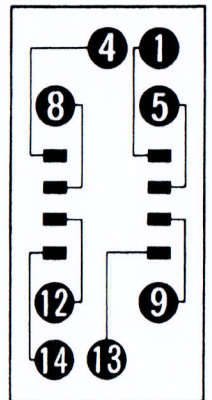
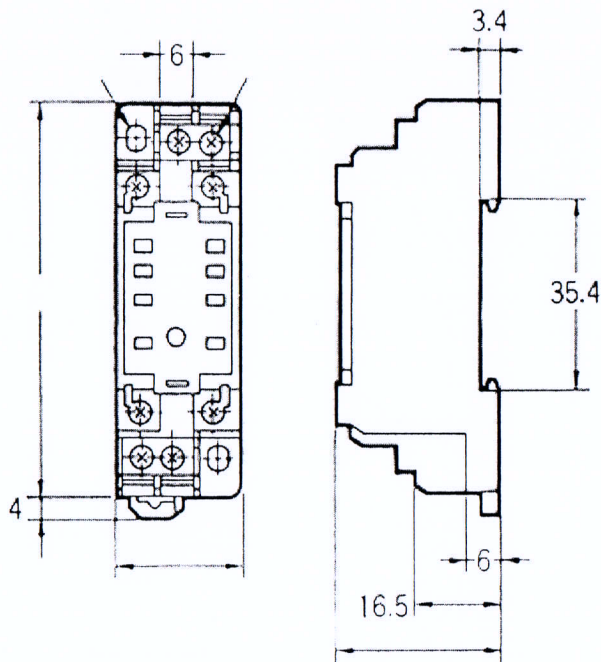
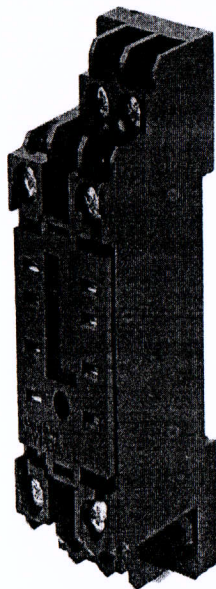

Танилцсан:	ЕИО		Р.Ганбат	Нөөцийн дугаар: 0902055315	
Хянасан:	ЗА-ны дарга		Ц.Амарбаясгалан	Релений суурь OMRON PYF08A-E	ДЦС-4 ТӨХК
	ДХХА цехийн дарга		Б.Батцэрэн		Хуудас № 1
Гүйцэтгэсэн:	ДХХА цехийн засварын инженер		Х.Зоригт	Дулааны хянах хэмжүүр автоматийн цех	Хуудасны тоо 1

БАТЛАВ.

ДЦС-4 ТӨХК-ИЙН ТЭРГҮҮН ДЭД ЗАХИРАЛ БӨГӨӨД
ЕРӨНХИЙ ИНЖЕНЕР  Б.ГАНХУЯГ

ТЕХНИКИЙН ТОДОРХОЙЛОЛТ

Бараа материалын нэр: Завсрын реле (Omron) 24V 1A

Ерөнхий шаардлага:

№	Техникийн өгөгдөл	Техникийн үзүүлэлт	Нэмэлт шаардлага	Дүйцүүлэх нэршил
1	Voltage	24 VDC		
2	Current	1 A		
3	Mounting	PCB		
4	Coil resistance	1.1 kΩ		
5	Coil voltage min.	19.2 VDC		
6	Operate time	15 ms		
7	Body dimensions	29x13x25.5 mm		
8	Release time	5ms		
9	Mechanical durability	20000000 cycles		
10	Operating temperature	-40...70°C		
11	Relay series	G2R		
12	Contact resistance	30 mΩ		
13	Terminal pitch	5 mm		
14	Coil current	21.8 mA		

Техникийн зураг, схем

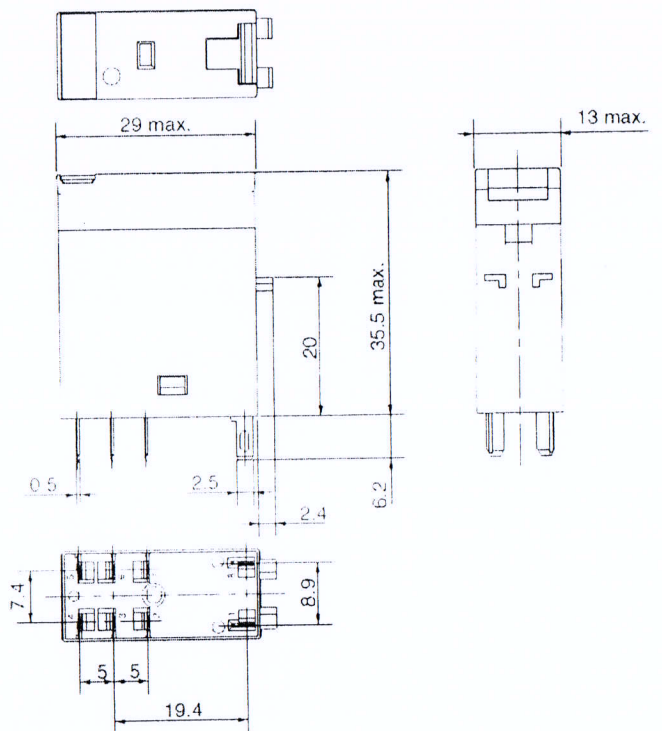
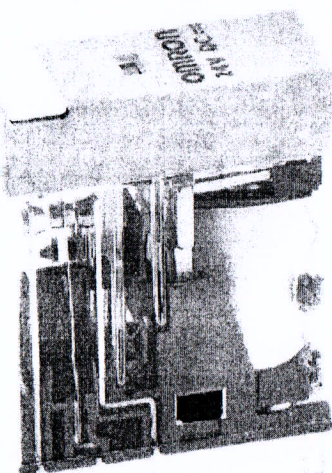

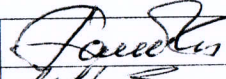
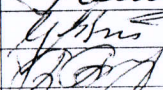
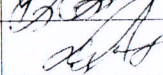
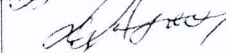
Танилцсан:	ЕИО		Р.Ганбат	Нөөцийн дугаар: 0902051752	
Хянасан:	ЗА-ны дарга		Ц.Амарбаясгалан	Завсрын реле (Omron)	ДЦС-4 ТӨХК
	ДХХА цехийн дарга		Б.Батцэрэн		Хуудас №1
Гүйцэтгэсэн:	ДХХА цехийн засварын инженер		Х.Зоригт	Дулааны хянах хэмжүүр, Автоматикийн цех	Нийт хуудас - 1

БАТЛАВ.

ДЦС-4 ТӨХК-ИЙН ТЭРГҮҮН ДЭД ЗАХИРАЛ БӨГӨӨД
ЕРӨНХИЙ ИНЖЕНЕР  Б.ГАНХУЯГ

ТЕХНИКИЙН ТОДОРХОЙЛОЛТ

Бараа материалын нэр: Автомат таслуур, 16А 1 фаз

Ерөнхий шаардлага: Цахилгаан тоноглолын автомат таслагч

№	Техникийн өгөгдөл	Техникийн үзүүлэлт	Нэмэлт шаардлага	Дүйцүүлэх нэршил
1	Үйлдвэрлэгч, нийлүүлэгч улс	Хятад, Герман, Орос, Солонгос, Япон, Франц		
2	Гадаад нэр	Circuit Breaker		
3	Моделийн дугаар	NXB-40		
4	Үүрэг зориулалт	Цахилгаан тэжээлийг залгаж, салгах, богино залгаа болон ачааллаас хэлхээг хамгаална		
5	Ажиллах орчин	-5...40°C		
6	Чадлын даац	230V 16A		
7	Хэмжээ, жин, өнгө	W18.0×T77.0×H76.5mm, 54g, White		

Техникийн зураг, схем

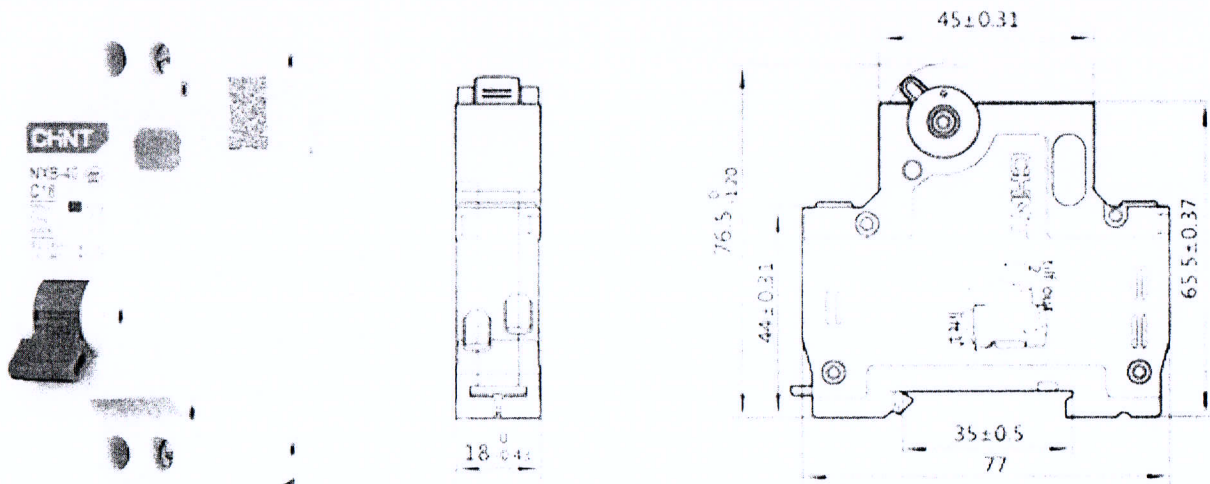

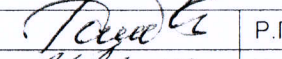
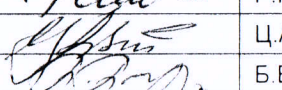
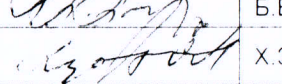
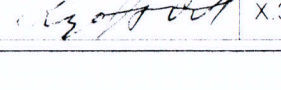
Танилцсан:	ЕИО		Р.Ганбат	Нөөцийн дугаар: 0901013210	
Хянасан:	ЗА-ны дарга		Ц.Амарбаясгалан	Автомат таслуур 16А	ДЦС-4 ТӨХК
	ДХХА цехийн дарга		Б.Батцэрэн		Хуудас № 1
Гүйцэтгэсэн:	ДХХА цехийн засварын инженер		Х.Зоригт	Дулааны хянах хэмжүүр, Автоматикийн цех	1 хуудас

БАТЛАВ.

ДЦС-4 ТӨХК-ИЙН ТЭРГҮҮН ДЭД ЗАХИРАЛ БӨГӨӨД
ЕРӨНХИЙ ИНЖЕНЕР

Б.ГАНХУЯГ

АВТОМАТ ТАСЛАГЧИЙН ТЕХНИКИЙН ТОДОРХОЙЛОЛТ

Бараа материалын нэр: 1. Автомат таслагч "С10" DZ47-60 2P

Ерөнхий шаардлага:

№	Техникийн өгөгдөл	Техникийн үзүүлэлт	Нэмэлт шаардлага	Дүйцүүлэх нэршил
1	Ажлын хүчдэл /В/	400 В		
2	Давтамж /Гц/	50Гц		
3	Хэвийн гүйдэл /А/	10А		
4	Туйлын тоо	2		
5	Ангилал	С		
6	Ашиглах нөхцөл	УХЛ4		
7	Ажиллах хэм /°С/	-40 ⁰ - +50 ⁰		
8	Хамгаалалтын зэрэг	IP20		

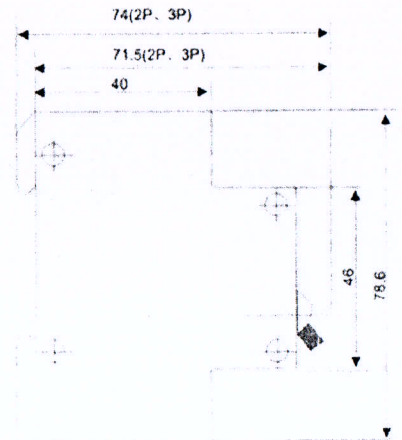
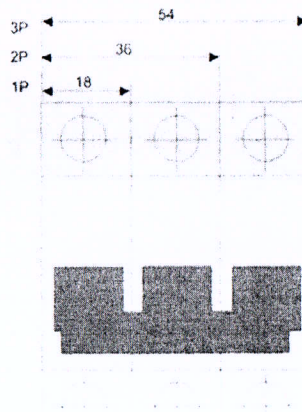
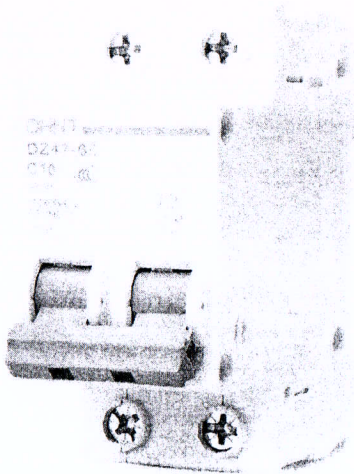

Танилцсан:	ЕИО		Р.Ганбат	Нөөцийн дугаар: 0901013200	
Хянасан:	ЗА-ны дарга		Ц.Амарбаясгалан	Автомат таслагч "С10" DZ47-60 2P	ДЦС-4 ТӨХК
	ДХХА цехийн дарга		Б.Батцэрэн		Хуудас № 1
Гүйцэтгэсэн:	ДХХА цехийн засварын инженер		Х.Зоригт	Дулааны хянах хэмжүүр автоматикийн цех	Хуудасны тоо 1

БАТЛАВ.

ДЦС-4 ТӨХК-ИЙН ТЭРГҮҮН ДЭД ЗАХИРАЛ БӨГӨӨД
ЕРӨНХИЙ ИНЖЕНЕР

Б.ГАНХУЯГ

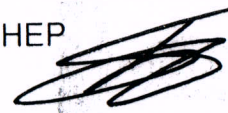

09/12

ТЕХНИКИЙН ТОДОРХОЙЛОЛТ

Бараа материалын нэр: Автомат таслагч 6А, 1 фаз

Ерөнхий шаардлага:

№	Техникийн өгөгдөл	Техникийн үзүүлэлт	Нэмэлт шаардлага	Дүйцүүлэх нэршил
1	Автомат төрөл, код	1 фазын		
2	Хамгаалалтын ангилал	IP3A		
3	Ажлын хүчдэл, В	230В		
4	Сүлжээний давтамж, Гц	50		
5	Хэвийн таслах чадвар, А	4500А		
6	Ангилал (таслалтын хугацаа)	С		
7	Ажиллах хэм, °С	-40° - +50°		
8	Туйлын тоо	1		
9	Хэвийн гүйдэл, А	6А		
10	Модель	IEK BA47-29 MVA20-1-006-C		
11	Тип монтажа	на DIN-рейку		

Техникийн зураг схем :

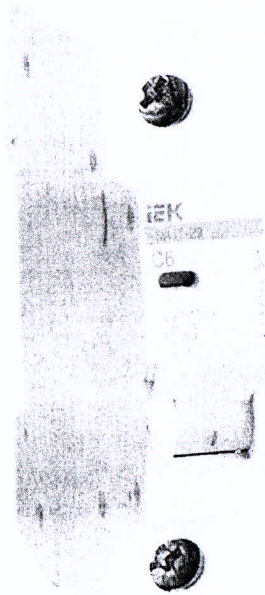

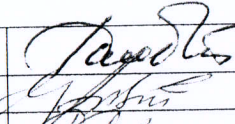
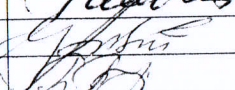
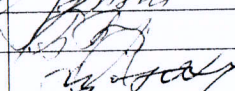
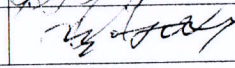
Танилцсан:	ЕИО		Р.Ганбат	Нөөцийн дугаар: 09010132****	
Хянасан:	ЗА-ны дарга		Ц.Амарбаясгалан	Автомат таслагч 6А, 1 фаз	ДЦС-4 ТӨХК
	ДХХА цехийн дарга		Б.Батцэрэн		Хуудас № 1
Гүйцэтгэсэн:	ДХХА цехийн засварын инженер		Х.Зоригт	Дулааны хянах хэмжүүр автоматикийн цех	Хуудасны тоо-

БАТЛАВ.

ДЦС-4 ТӨХК-ИЙН ТЭРГҮҮН ДЭД ЗАХИРАЛ БӨГӨӨД
ЕРӨНХИЙ ИНЖЕНЕР Б.ГАНХУЯГ

ТЕХНИКИЙН ТОДОРХОЙЛОЛТ

Бараа материалын нэр: **Racks backplanes - 16 slots**

Ерөнхий шаардлага : 140ХВР01600 Modicon Quantum - racks backplanes - 16 slots

№	Техникийн өгөгдөл	Техникийн үзүүлэлт	Нэмэлт шаардлага	Дүйцүүлэх нэршил
1	Тип	140ХВР01600 Modicon Quantum - racks backplanes - 16 slots		
2	Нэршил	Модулийн зам		
3	Слотын тоо	16		
4	Жин	1.6 кг		
5	Үйлдвэрлэгч компани, Улс	Schneider Electric Герман		

Техникийн зураг болон схе :

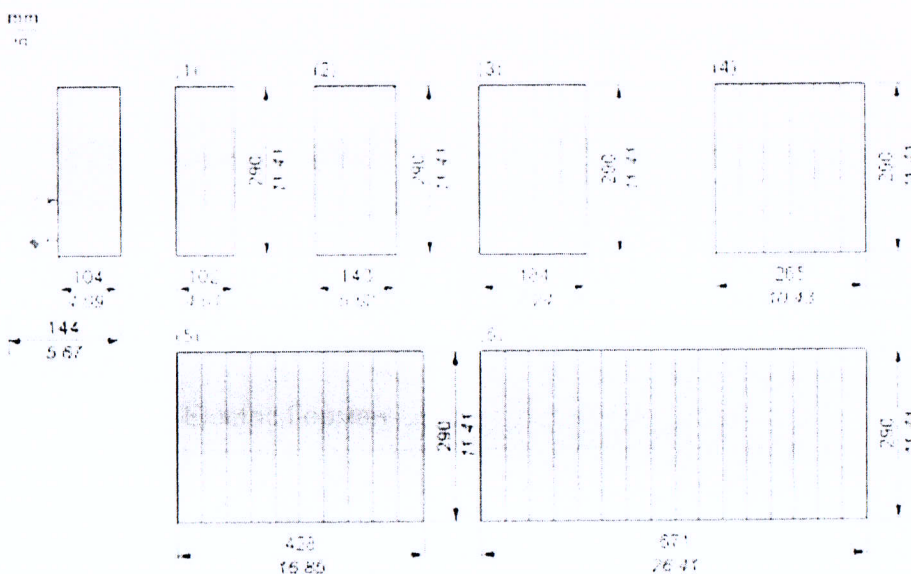
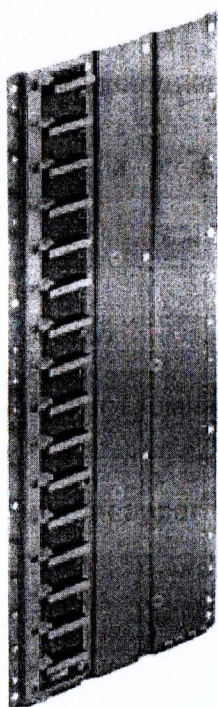

(1) 2 slots (2) 3 slots (3) 4 slots (4) 6 slots
(5) 10 slots (6) 16 slots

Танилцсан:	ЕИО		Р.Ганбат	Нөөцийн дугаар: 10040710 ...
Хянасан:	ЗА-ны дарга	<i>[Signature]</i>	Ц.Амарбаясгалан	Racks backplanes
	ДХХА цехийн дарга		Б.Батцэрэн	16 slots
Гүйцэтгэсэн:	ДХХА цехийн засварын инженер	<i>[Signature]</i>	Х.Зоригт	Дулааны хянах хэмжүүр автоматийн цех
				ДЦС-4 ТӨХК Хуудас № 1 Хуудасны тоо

БАТЛАВ.

ДЦС-4 ТӨХК-ИЙН ТЭРГҮҮН ДЭД ЗАХИРАЛ БӨГӨӨД
ЕРӨНХИЙ ИНЖЕНЕР

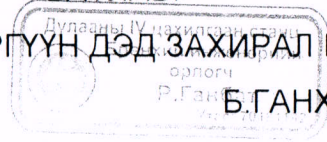

Б. ГАНХУЯГ

ТЕХНИКИЙН ТОДОРХОЙЛОЛТ

Бараа материалын нэр: Тусгаарлагч лент- хөх

Ерөнхий шаардлага : Цахилгааны монтаж, хөндийрүүлгэд ашиглах

№	Техникийн өгөгдөл	Техникийн үзүүлэлт	Нэмэлт шаардлага	Дүйцүүлэх нэршил
1	Гадаад нэршил	PVC electrical insulation tape		
2	Roll length	20M		
3	Roll width	19 mm		
4	Thickness	0.180 mm		
5	Үйлдвэрлэгч компани, Улс	БНХАУ		

Техникийн зураг болон схем :

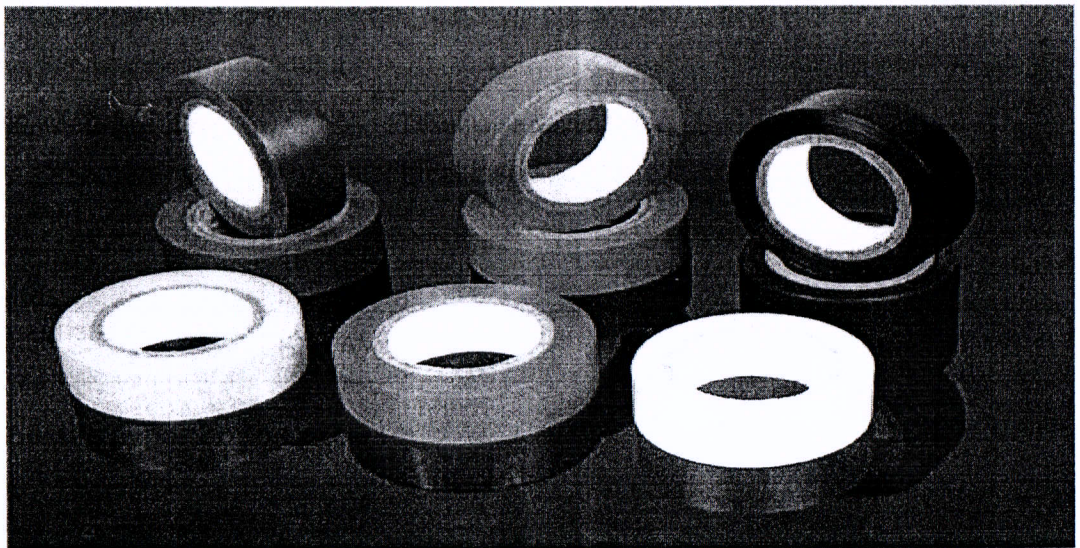

Танилцсан:	ЕИО		Р.Ганбат	Нөөцийн дугаар: 29014003011	
Хянасан:	ЗА-ны дарга		Ц.Амарбаясгалан	Тусгаарлагч лент- хөх	ДЦС-4 ТӨХК
	ДХХА цехийн дарга		Б.Батцэрэн		Хуудас № 1
Гүйцэтгэсэн:	ДХХА цехийн засварын инженер		Х.Зоригт	Дулааны хянах хэмжүүр автоматийн цех	Хуудасны тоо

БАТЛАВ.

ДЦС-4 ТӨХК-ИЙН ТЭРГҮҮН ДЭД ЗАХИРАЛ БӨГӨӨД
ЕРӨНХИЙ ИНЖЕНЕР  Б.ГАНХУЯГ

ТЕХНИКИЙН ТОДОРХОЙЛОЛТ

Бараа материалын нэр: UTP кабель Cat 6, стандарт кабель 2м урттай

Ерөнхий шаардлага:

№	Техникийн өгөгдөл	Техникийн үзүүлэлт	Нэмэлт шаардлага	Дүйцүүлэх нэршил
1	Type of connector connection 1	RJ45 8(8)		
2	Category	6		
3	Length	2.00 metr		
4	Cable construction	4x2		
5	AWG-size	24		

Техникийн зураг, схем

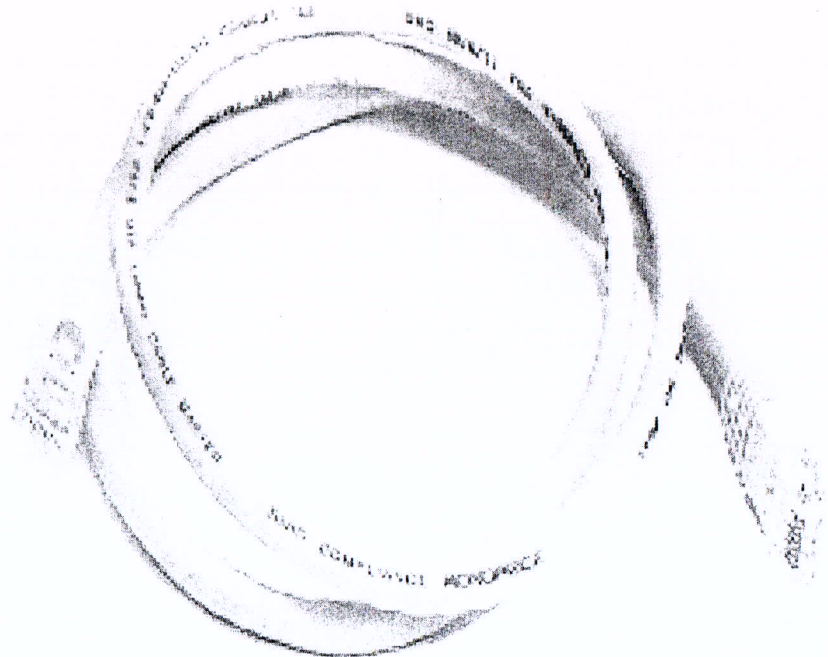

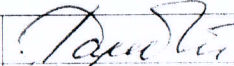
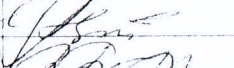
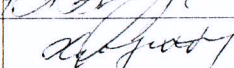
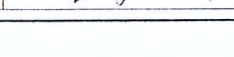
Танилцсан:	ЕИО		Р.Ганбат	Нөөцийн дугаар: 1803013008	
Хянасан:	ЗА-ны дарга		Ц.Амарбаясгалан	UTP кабель Cat 6, стандарт кабель 2м урттай	ДЦС-4 ТӨХК
	ДХХА цехийн дарга		Б.Батцэрэн		Хуудас № 1
Гүйцэтгэсэн:	ДХХА цехийн засварын инженер		Х.Зоригт	Дулааны хянах хэмжүүр автоматикийн цех	Хуудасны тоо 1

БАТЛАВ.

ДЦС-4 ТӨХК-ИЙН ТЭРГҮҮН ДЭД ЗАХИРАЛ БӨГӨӨД
ЕРӨНХИЙ ИНЖЕНЕР Б.ГАНХУЯГ

ТЕХНИКИЙН ТОДОРХОЙЛОЛТ

Бараа материалын нэр: **Single core cable Drum 1.5 mm-Black (100m)**

Ерөнхий шаардлага:

№	Техникийн өгөгдөл	Техникийн үзүүлэлт	Нэмэлт шаардлага	Дүйцүүлэх нэршил
1	Тип	Single core cable Drum 1.5 mm-Black (100m)	Зэс, уян кабель	
2	Нэршил	Монтажийн кабель		
3	Багцын урт	100 м		
4	Багцын өнгө	Хар		
5	Багцын өргөн	1,5мм		
6	Үйлдвэрлэгч компани, Улс	БНХАУ		

Техникийн зураг болон схем :

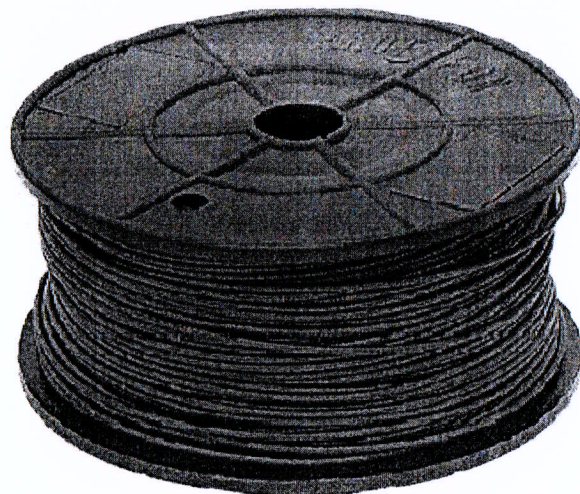

Танилцсан:	ЕИО		Р.Ганбат	Нөөцийн дугаар: 0904012184	
Хянасан:	ЗА-ны дарга		Ц.Амарбаясгалан	Single core cable Drum 1.5 mm-Black (100m)	ДЦС-4 ТӨХК
	ДХХА цехийн дарга		Б.Батцэрэн		Хуудас № 1
Гүйцэтгэсэн:	ДХХА цехийн засварын инженер		Х.Зоригт	Дулааны хянах хэмжүүр автоматикийн цех	Хуудасны тоо 1

БАТЛАВ.

ДЦС-4 ТӨХК-ИЙН ТЭРГҮҮН ДЭД ЗАХИРАЛ БӨГӨӨД
ЕРӨНХИЙ ИНЖЕНЕР

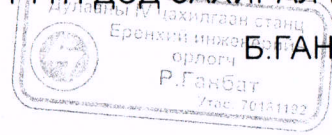

Б.ГАНХУЯГ

ТЕХНИКИЙН ТОДОРХОЙЛОЛТ

Бараа материалын нэр: Single core cable Drum 1.5mm

Ерөнхий шаардлага:

№	Техникийн өгөгдөл	Техникийн үзүүлэлт	Нэмэлт шаардлага	Дүйцүүлэх нэршил
1	Тип	Single core cable Drum 1.5 mm-White (100m)	Зэс, уян кабель	
2	Нэршил	Монтажийн кабель		
3	Багцын урт	100 м		
4	Багцын өнгө	Цагаан		
5	Багцын өргөн	1,5 мм		
6	Үйлдвэрлэгч компани, Улс	БНХАУ		

Техникийн зураг болон схемүүдийг энэ талбарт оруулна уу.

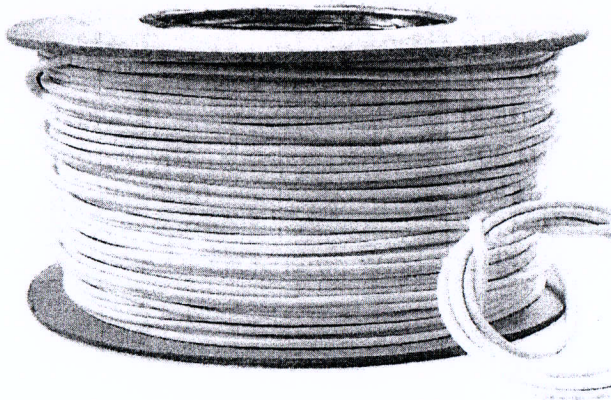

Танилцсан:	ЕИО		Р.Ганбат	Нөөцийн дугаар: 0904012183	
Хянасан:	ЗА-ны дарга		Ц.Амарбаясгалан	Single core cable Drum 1.5 mm-White (100m)	ДЦС-4 ТӨХК
	ДХХА цехийн дарга		Б.Батцэрэн		Хуудас № 1
Гүйцэтгэсэн:	ДХХА цехийн засварын инженер		Х.Зоригт	Дулааны хянах хэмжүүр автомакийн цех	Нийт хуудас 1

БАТЛАВ.

ДЦС-4 ТӨХК-ИЙН ТЭРГҮҮН ДЭД ЗАХИРАЛ БӨГӨӨД
ЕРӨНХИЙ ИНЖЕНЕР

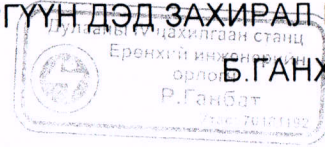

Б.ГАНХУЯГ

ТЕХНИКИЙН ТОДОРХОЙЛОЛТ

Бараа материалын нэр: Халаадаг гуурс / ф 3 мм /

Ерөнхий шаардлага:

№	Техникийн өгөгдөл	Техникийн үзүүлэлт	Нэмэлт шаардлага	Дүйцүүлэх нэршил
1	Гадаад нэршил	Polyolefin heat shrink tubing		Цахилгааны халаадаг гуурс-хөндийрүүлгийн
2	Материал	Polyolefin		
3	Shrink ratio	2:1		
4	Color	Шар		
5	Ажиллах орчин	-55....135°C		
6	Үйлдвэрлэгч компани, Улс	БНХАУ		

Техникийн зураг болон схем :

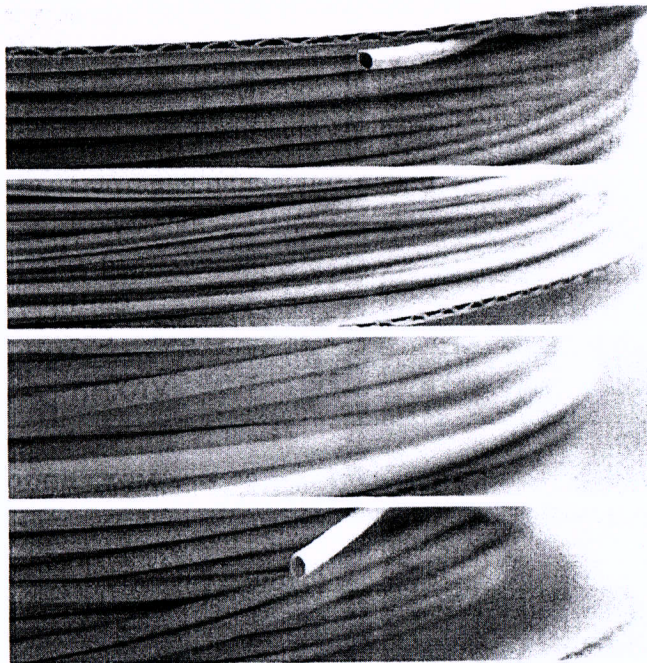

Танилцсан:	ЕИО		Р.Ганбат	Нөөцийн дугаар: 0903014850	
Хянасан:	ЗА-ны дарга		Ц.Амарбаясгалан	Халаадаг гуурс ф3 мм	ДЦС-4 ТӨХК
	ДХХА цехийн дарга		Б.Батцэрэн		Хуудас № 1
Гүйцэтгэсэн:	ДХХА цехийн засварын инженер		Х.Зоригт	Дулааны хянах хэмжүүр автомاتيкийн цех	Хуудасны тоо

БАТЛАВ.

ДЦС-4 ТӨХК-ИЙН ТЭРГҮҮН ДЭД ЗАХИРАЛ БӨГӨӨД
ЕРӨНХИЙ ИНЖЕНЕР

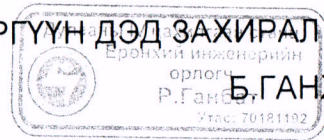

Б. ГАНХУЯГ

ТЕХНИКИЙН ТОДОРХОЙЛОЛТ

Бараа материалын нэр: TOTEN шкаф

№	Тип марк	Үзүүлэлт	Тайлбар
1	AR-8000 кабинет /TIBOX Tianqi electric/	800*600*2200mm(W*D*H), урд болон ард талаасаа онгойх тус тус 1 хаалгатай. Хаалга 2мм, бусад хэсэг 1,5мм зузаантай	Кабелийн оруулга шкафны дээд талаас
2	PL1 88 /Plinth for AR8000 cabinet/ суурь	100мм өндөртэй, 2,5мм зузаантай	
3	WA 065 ring		Өргөх болон зөөхөд зориулсан цагираг – 4ш
4	WA100 Хаалга тайвшруулагч	1,5мм зузаантай	2 хаалганд тус бүр 1ш
5	MS 830-6P-1 Хаалганы цоож		2 хаалганд тус бүр 1ш
6	KA2509HA2B-2P Сэнс	~220...240В, 0.22/0.28А	2 хаалганд тус бүр 2ш
7	FU-9806A	320*320*13.5	2 хаалганд тус бүр 2ш
8	MP208 panel		Дотор нэмэлт панель
9	Өнгө	RAL7035	
10	Материал	Steel	

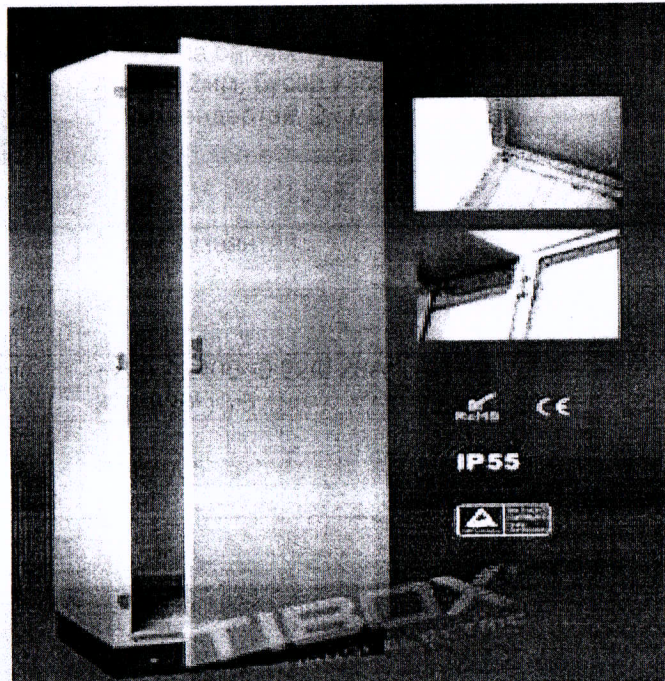

AR8000 one piece cabinet

Танилцсан:	ЕИО		Р.Ганбат	Нөөцийн дугаар: 0901080051	
Хянасан:	ЗА-ны дарга	<i>[Signature]</i>	Ц.Амарбаясгалан	Toten шкаф	ДЦС-4 ТӨХК
	ДХХА цехийн дарга		Б.Батцэрэн		Хуудас № 1
Гүйцэтгэсэн:	ДХХА цехийн засварын инженер	<i>[Signature]</i>	Х.Зоригт	Дулааны хянах хэмжүүр автоматикийн цех	Хуудасны тоо

БАТЛАВ

ДЦС-4 ТӨХК-ИЙН ТЭРГҮҮН ДЭД ЗАХИРАЛ БӨГӨӨД
ЕРӨНХИЙ ИНЖЕНЕР

Б.ГАНХУЯГ

ТЕХНИКИЙН ТОДОРХОЙЛОЛТ

Бараа материалын нэр : **Quatum Ethernet RIO head**

Ерөнхий шаардлага : 140CRA31200 Quantum RIO Drop E/IP 1CH

№	Техникийн өгөгдөл	Техникийн үзүүлэлт	Нэмэлт шаардлага
1	Range of product	140CRA31200 Quantum RIO Drop E/IP 1CH	
2	Product type	Ethernet RIO drop adaptor	
3	Number of port	3	
4	Communication port protocol	Ethernet IP/Modbus TCP	
5	Local signaling	1 LED green/red module status 1 LED green/red network status 1 LED green RUN 1 LED red I/O	
6	width	167 mm	
7	height	50 mm	
8	Net weight	0.554 kg	
9	Үйлдвэрлэгч компани, Улс	Schneider Electric Герман	

Техникийн зураг болон схем :

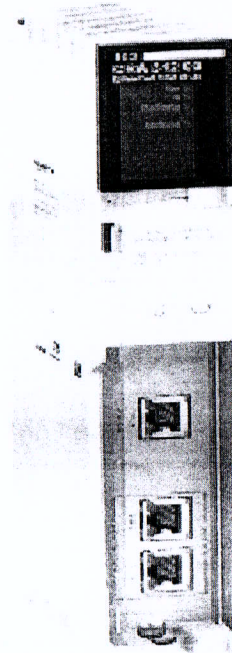

Танилцсан:	ЕИО		Р.Ганбат	Нөөцийн дугаар: 1004071029	
Хянасан:	ЗА-ны дарга		Ц.Амарбаясгалан	140CRA31200 Quantum RIO Drop E/IP 1CH	ДЦС-4 ТӨХК
	ДХХА цехийн дарга		Б.Батцэрэн		Хуудас № 1
Гүйцэтгэсэн:	ДХХА цехийн засварын инженер		Х.Зоригт	Дулааны хянах хэмжүүр автоматикийн цех	Хуудасны тоо