

БАТЛАВ. ХӨВСГӨЛ АЙМГИЙН ЕРӨНХИЙ АРХИТЕКТОР

Г.БАДАМСЭРЭЭЖИД

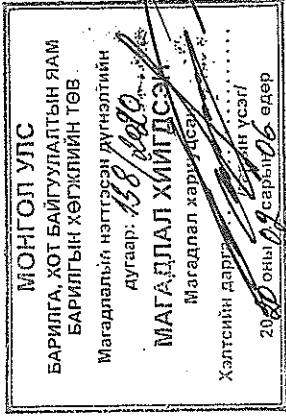
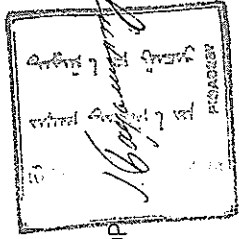

Хөвсгөл аймаг, Улаан-Уул сум, 5-р баг.

"ТӨРИЙН БАНК"-НЫ ТООЦООНЫ ТӨВИЙН БАРИЛГА

/ Ажлын зураг /

ЗӨВШӨӨРСӨН:

Албан тушаал	Нэр	Гарын үсэг	Гүйцэтгэгч	Албан тушаал	Нэр	Гарын үсэг
Хөвсгөл аймгийн ГХБХТГ-ын дарга	Б.ГАНЗОРГИЕ		"Тооном констракшин" ХХК-ний захирал:	Албан тушаал	А.БАТЦЭНГЭЛ	
Хөвсгөл аймгийн ОБГ-ын дарга	Ё.ЛҮРЭВСӨР		Албан тушаал	Албан тушаал	Нэр	Г.ДӨЛГӨӨН
Хөвсгөл аймгийн Мэрэгжлийн Хяналтын Газрын дарга	А.ЭРДЭНБААТАР		Албан тушаал	"Төрийн банк"-ны гүйцэтгэх захирал:	Г.ДӨЛГӨӨН	

760

УЛААНБААТАР ХОТ 2019 ОН

Д/Д	ТОДОРХОЙЛОЛТ:	Тайлбар
1	"Төрийн банк"-ны тооцооны төв	Төлөвлөж буй
2	Цэн-гэлбэх хүрээлэн	Одоо байгаа
3		Одоо байгаа

ҮНДЭСЛЭЛ

- Сумын Засаг даргын 2018 оны 12-р сарын 28-ний өдрийн А/113 тоот, нэгж талбарын дугаар бүхий 900 м² газрыг Төрийн банкэнд үйлчилгээний зориулалтаар эзэмшүүлэх газар олголт.
- Аймагын ГХБХТТ-с ирүүлсэн дэвсгэр зураг.
- Хот тосгоны төлөвлөлт барилгажилтын норм ба бүрэм БНБД 30.01.04-ийн 1,2,5,6,8 дугаар зүйлийг үндэслэн ерөнхий төлөвлөгөөний зургийг гүйцэтгэв.

БАЙРШЛЫН СХЕМ

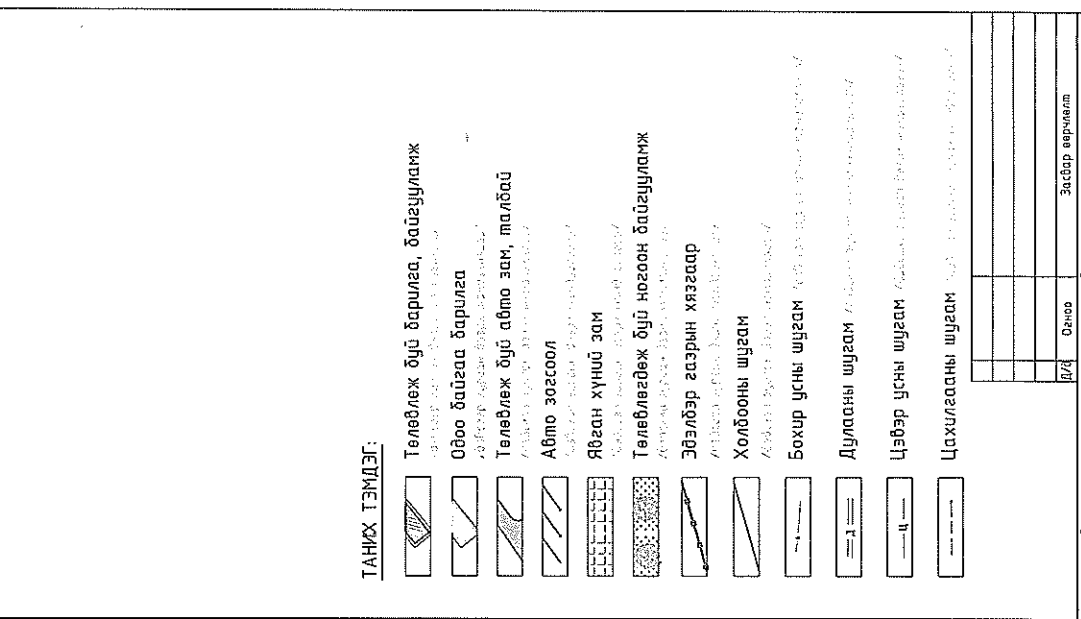

ТАНИХ ТЭМДЭГ:

- Төлөвлөж буй барилга, байгууламж
- Одоо байгаа барилга
- Төлөвлөж буй авто зам, талбай
- Авто зогсоол
- Явган хүний зам
- Төлөвлөгдөж буй ногоон байгууламж
- Эдгэлдэр газрын хязгаар
- Холбооны шугам
- Бохир усны шугам
- Дулааны шугам
- Цэвэр усны шугам
- Цахилгааны шугам

Д/Д	Огноо	Засвар өргөмөл

"ТӨРИЙН БАНК"-НЫ ТООЦООНЫ ТӨВИЙН БАРИЛГА
Хөгсгөл аймаг, Улаан-Уул сум, 5-р баг.

ЕРӨНХИЙ ТӨЛӨВЛӨГӨӨ

Архитектор	Ж.Чинзориг	Ег шөр.	ТК 04/2019	Масштаб	М1:500	Огноо	2019
Гүйцэтгэсэн	Ж.Чинзориг	Тг шөр.		Зургаын дугаар	ЕТ-1	Хурдас	2
Шалгалсан	Я.Амарсайхан						

Үе шат: А3

БАТЛАВ.
ХӨВСГӨЛ АЙМГИЙН ЕРӨНХИЙ АРХИТЕКТОР:

Г.БАДАМСЭРЭЭЖИД



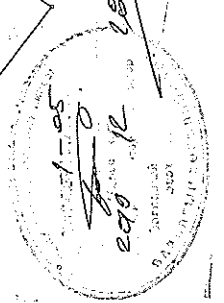
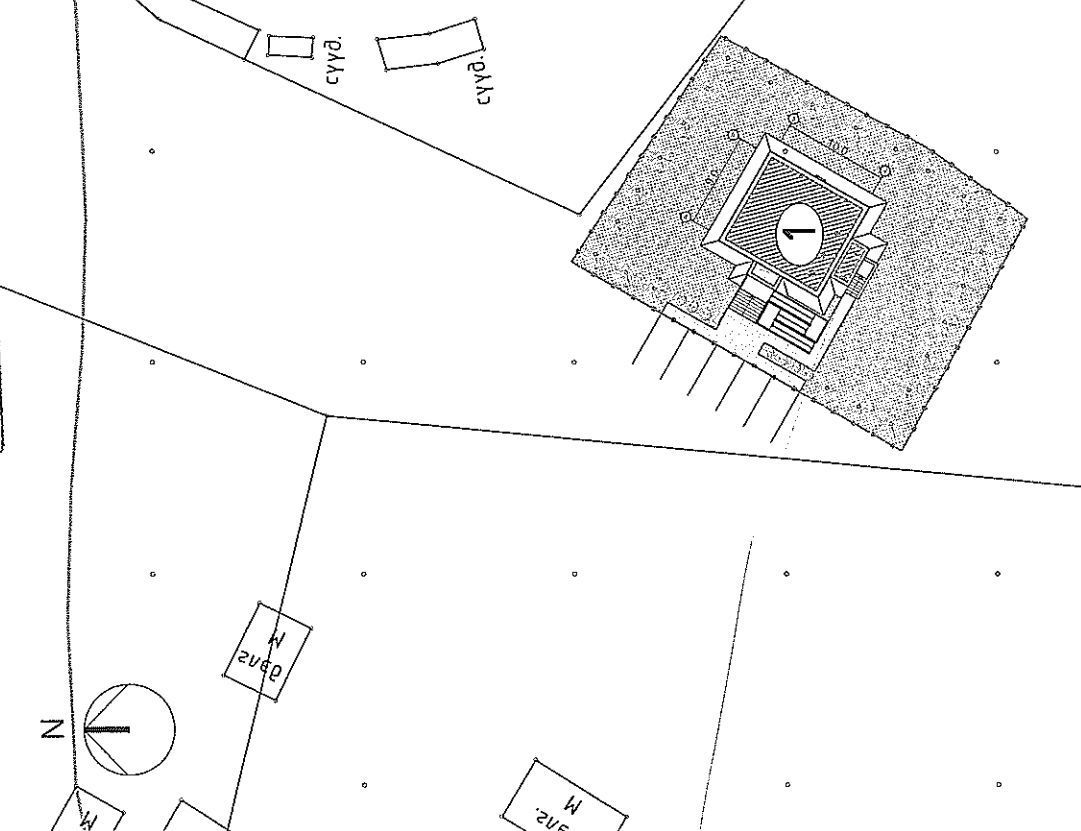



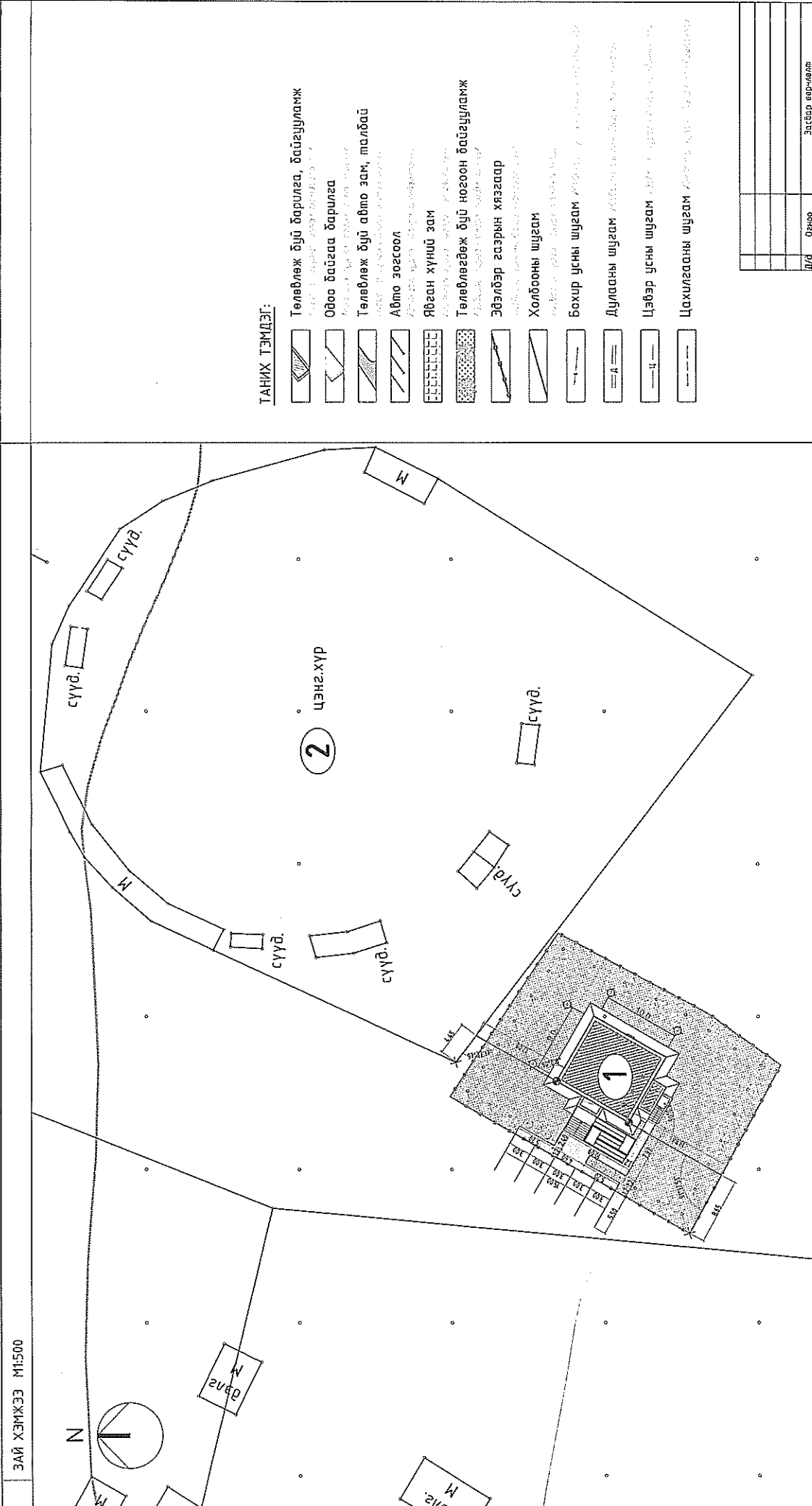

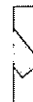

ЕРӨНХИЙ ТӨЛӨВЛӨГӨӨ М1:500

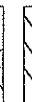

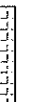
Д/Д	Тодорхойлолт:	Тайлбар
1	"Төрийн банк"-ны тооцооны төв	Төлөвлөж буй
2	Цэнгэлдэх хүрээлэн	Одоо байгаа
3		Одоо байгаа



ТАНИХ ТЭМДЭГ:

-  Төлөвлөж буй барилга, байгууламж
-  Одоо байгаа барилга
-  Төлөвлөж буй авто зам, талбай
-  Авто зогсоол
-  Явган хүний зам
-  Төлөвлөгдөж буй ногоон байгууламж
-  Эдлэлдэр газрын хязгаар
-  Холбооны шугам
-  Бохир усны шугам
-  Дулааны шугам
-  Цэвэр усны шугам
-  Цахилгааны шугам



"ТӨРИЙН БАНК"-НЫ ТООЦОНЫ ТӨВИЙН БАРИЛГА
Хөвсгөл аймаг, Улаан-Уул сум, 5-р баг.

ЗАЙ ХЭМЖЭЭ

Архитектор	Х.Чулуурцэг	ЕГ шифр:	Масштаб:	Үе шим:
Гүйцэтгэгч	Х.Чулуурцэг	ТК 06/2019	М1:500	Огноо
Шаласан	Я.Амарсайхан	ТГ шифр:	Зургийн дугаар:	Хуудас
			ЕГ-2	2

Ажлын зургийн үндсэн бүрдлийн жагсаалт	
А/Д	Зургийн нэр
1	Ерөнхий төлөвлөгөө, өндөржилт
2	Гадна бүтэц
3	Усан хангамж, өрчилгээх татварга
4	Гадна цахилгаан
5	Гадна хөдөө
6	Барилга өрчилгөөнтэй
7	Барилга бүтээц
8	Халаалт салхибүч
9	Цэвэр, бохир ус
10	Хүчид төлөврөгч
11	Дотор эргэлтүүнэг
12	Хөлбэл дөхөөл
13	Темпелаги
14	Айлангатаж

Ерөнхий схем

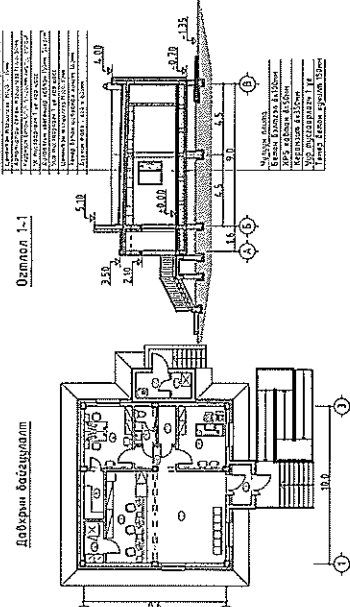

Ерөнхий хэсэг

Сумын Засаг Даргын 2018 оны 12-р сарын 28-ний өдрийн А/113 тоот захирамжтай Улаан-Уул сумын 5-р багийн нумбаг дэвсгэрт нэгж талбарын газарт барихаар төлөвлөв.

- Бсийал цаг уурын үндсэн өгөгдлүүд: 9
- Газар хөдлийн дал 9
- Гадна асарын тооцоо температур -4,3,3°С
- Цасны ачаалал 70 кг/м²
- Галын өнгөллэлийн катэгор В
- Галд тэсвэрлэлийн зэрэг II
- Салхийн ачаалал 33 кг/м²

Барилга архителектурын хэсэг:

Төлөвлөлт
 Уг Төрийн банкны тооцонны төвийн барилгаз Монгол улсын олон нийтийн барилгын зурга төслөөр төлөвлөж норм ба дүржийн дагуу болон бүсэд дүрэм шаардлага үндэслэн боловсруулсан болно. Барилгын шалны түвшин 0.00-ийг дахьжрн шалны түвшингөөр гэж авна. Уг барилга нь тэнхлэгээрээ 10м х 9.0м хэмжээтэй нэг давхар барилга байхаар төлөвлөв. Зургад тусгагдсан өрөөний талбай барилга усралтад зориулагдсан тслбай болно.

Уг барилга нь дахартаа гүйцэтгэсэн төлөвлөгөө, ажлын өрөөнүүд, архив, сейфийн өрөө, зуух, дизель генераторын өрөөнүүд байхаар төлөвлөв.
Гадна тохиоллт
 Өөрийн эзэмшилтийн газрын хэмжээгээр 40см суурьтай профиль төмөр халсаа, лаван хүний хайтман зам талбай, бетонон хүчилтмэй алмо машинь загсаал, зам талбай, ногоон байгууламж, гадна эргэлтүүнэг байхаар ET зургаанд тусгасан болно.

Хана, хамар хана:
 Барилгын гадна хана нь 24см хангын блок, 15см бүлэглэсэн чулуу хөвөн, гадна өнгөлөө нь металл хайтман /хөнгөн цагаан/ зэрэгээс дүрэнэ. Өрөө хоорондын тусгаарлах ханга 15см хөнгөн блок хана байхаар төлөвлөв.

Дэвэр
 Барилгын дэвэр нь БА-3 хуудсанд үзүүлсэн дагуу хайтсаа дагуу хайтсаа дэвэртэй байна. Дэврийн усга барилгын гадуур Ф/См хоолойгоор зайлуулахаар төлөвлөж зургад үзүүлэв. Дэвэр нь хайтсаа хүлмил хар цаасан дэвэр байна. Дэврийн ажлын дулааны умралд чанарын өндөр түвшинд БНБД-ийн дагуу хийж гүйцэтгэх шаардлагатай.

Цонх халсаа:
 Цонх халсааг бүх цонх цагаан өн-ийн хүйнцар рагитай, тунхагаг өнгийн 3 давхар шилтэй дахуй цонх болно. Бүх цонхонд хангасалтын төмөр халт хийнэ. Цонхыг захиалахдаа талбай дээр нүүний хэмжээг дахин нэривчлэн хэмжих шаардлагатай. Зурга төслөлд халаалтын тогооны өрөө болон гадна халаага хангасалтын төмөр халсаа, цонхны халаага металл рамтай шилэн халаага бүсэд халаага ноён байхаар туслаа. Халаага цонхны нэгдсэн түрүүгээ БА-9-с Ус-Мөн "Барилгын цонх" Техникийн өрөөний шаардлага MNS5802:2007, "Барилгын хүйнцар цонх, халсаа" Техникийн шаардлага MNS5830:2007, "Наанал шилэн баца" Техникийн өрөөний шаардлага MNS4753:2011, "Барилгын хана, цонхны шүлбэрэн цэрлэмийн задал" Техникийн өрөөний шаардлага MNS6266:2011, "Барилгын дүлээн хамсаалал" БНБД:23-02-09, "Барилгад хэрэглэх цур амьсгал ба георфангийн үзүүлэлт" БНБД:23-01-09 зэрэг стандарт нормүүдээг хангах шаардлагатай.

Шал
 Ажлын өрөөнүүдэд паркет, гадна дөхөөнд хальмардаггүй барзаар гадаргуутай чулуун хайтман, гүйцээз танхим, гонхонд чулуун гилтаа, зуук болон генераторын өрөөнд бетон шал байхаар төлөвлөв. Давхрын шалан дээр хийгдэх зүлэслэга суваг, хүдээн ажлага иж дүрэн хийж гүйцэтгээний дарга шалны ажлага хийнэ.

Гадна загал
 Барилгын гадна хананд зориулалтын металл рам зангидаж хөнгөн цагаан гоёлын хайтман байхаар төлөвлөв. Внайд /exit-га color- брэ-ийн D583, D585 код/-р сонгоно. БА-6, 7 хуудсанд үзүүлсэн материал болон заасан өнгөний дагуу хийж гүйцэтгэнэ. Гадна дотор асгалын материал, дугаа, санхүүжилтийн моногел, халаага, цсхкны загварга зохиогчийн оролцоотойгоор сонгоно. Барилгын хаяагчийн өрөөн 1.0м байна. "Бетонны анги В7.5"

Дотор загал
 Бүх дотор хангын гадаргид шадардсны дарга нийтэд нь зааснага тавьж, оффисийн өрөөний хангыг EXIT-га color- брэ-ийн В1661 кодтой зусадаг эмүүдээр, гүйцээз заалмы ханга В1661 код бүхий зусадаг лалтай эмүүдээр, зүүжн өрөөний дотор хангыг цайвар шаргал өнгөн /эмульсний өнгөтэй арил өнгөтэй/ лосон бүдээр бүднэ. Гүйцээз заалмы тэдгээнд дүүжин тавээ /БНБД/ хийнэ. Дотор заслыг захиалагчийн санхэе харгалзан тухайн интерьерт тохируулсан гүйцэтгээж болно. Энэхүү зурга төслөлд БНБД 31-19-10, БНБД 31-01-03, БНБД 31-02-03, БНБД 31-03-03, БНБД 31-07-05, БНБД 31-08-05, БНБД 21-02-02, БНБД 31-10-05, БНБД 31-12-08, БНБД 31-17-10, БНБД 23-02-08, БНБД II-77-85, БД 31-101-04 гэх мэт барилгын норм ба дүржийн дагуу гүйцэтгэсэн болно.

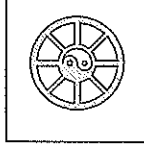

"ТӨРИЙН БАНК"-НЫ ТООЦОНЫ ТӨВИЙН БАРИЛГА
 Хөвсгөл аймга, Улаан-Уул сум, 5-р баг.

Зургийн нэр		Засвар өрчиллөлт	
Ажилтан	Х.Чирээс	Мэсэл	Огноо
Гүйцэтгэсэн	Т.К. 04/2019	Н1100	2019
Шалсан	Я.Амарсайхан	Зургийн дугаар	Хуудас
		Т. шифр	БА-1
		Т. шифр	13

Нийт барилгын техник эдийн загсийн үзүүлэлт

А/Д	Үзүүлэлтийн нэр	Хэмжих нэгж	Тоо
1	Давхрын тоо	тоо	1
1	Хүчин чадал	кВт	6
1	Барилгын эзэлхүүн	м ³	400.0
2	Барилгын талбай	м ²	172.43
3	Ашигтай талбай	м ²	92.62
4	Ажлын талбай	м ²	81.49
5	Кээр К1 Санх / 5шт	-	0.88
6	Кээр К2 V / Санх	-	4.32

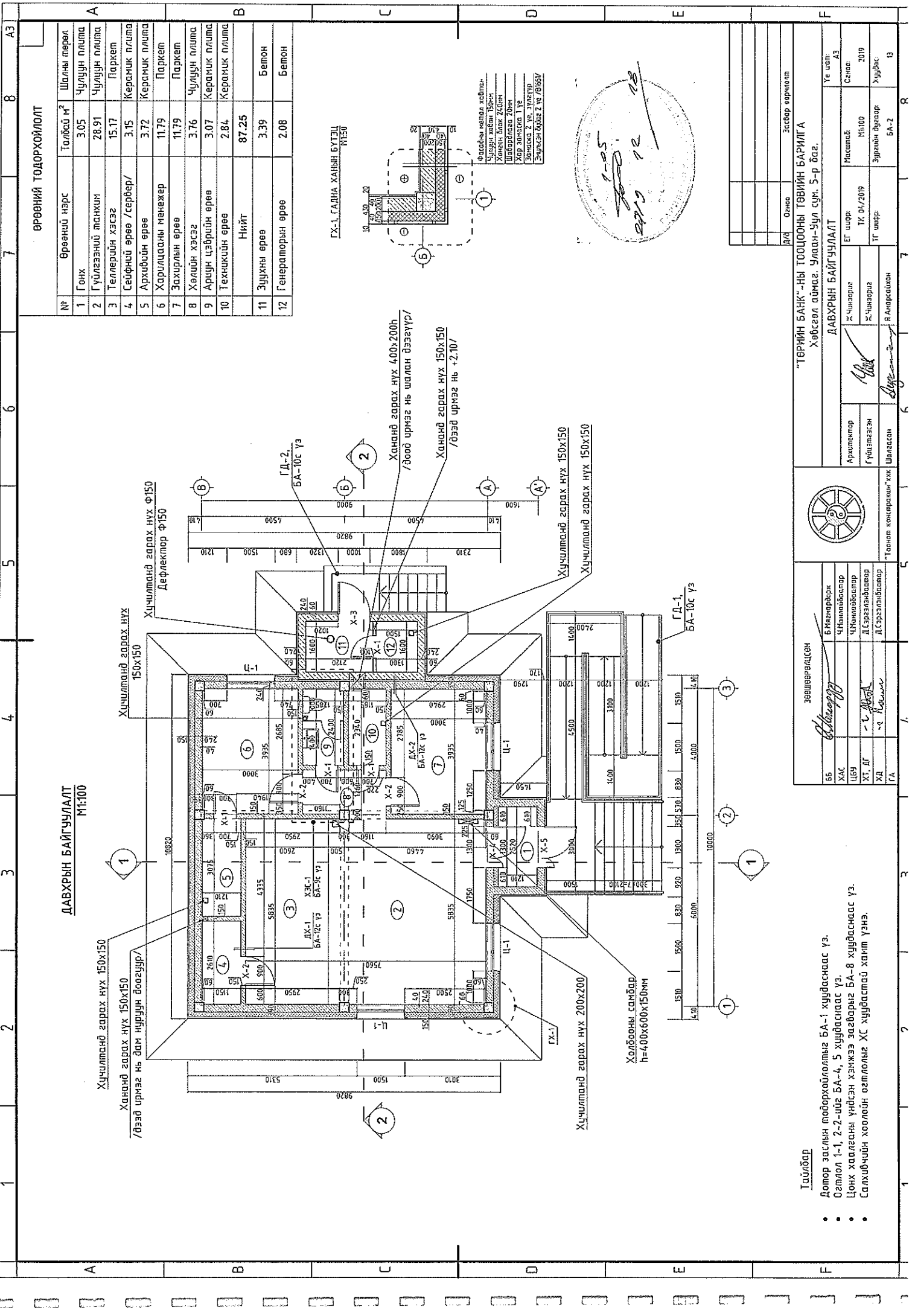

ДАВХРЫН БАЙГУУЛАЛТ
М1:100

ӨРӨӨНИЙ ТОДОРХОЙЛОЛТ

№	Өрөөний нэрс	Талбай м²	Шалны төрөл
1	Гонх	3.05	Чулуун плита
2	Гүйлгээний танхим	28.91	Чулуун плита
3	Теллерийн хэсэг	15.17	Паркет
4	Сейфийн өрөө /сервер/	3.15	Керамик плита
5	Архидайн өрөө	3.72	Керамик плита
6	Харилцааны менежер	11.79	Паркет
7	Захиурын өрөө	11.79	Паркет
8	Хөлийн хэсэг	3.76	Чулуун плита
9	Арцун цэврийн өрөө	3.07	Керамик плита
10	Техникийн өрөө	2.84	Керамик плита
	Нийт	87.25	
11	Зуухны өрөө	3.39	Бетон
12	Генераторын өрөө	2.08	Бетон

ГХ-1. ГАДНА ХААНН БҮТЭЭЛ
М150

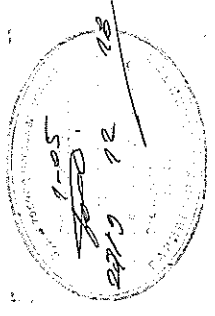
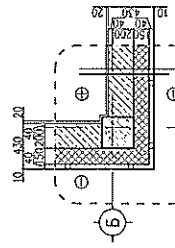

Зөвшөөрөгдсөн

Б.Мянгаржав	Б.Мянгаржав
Ч.Иинийбаатар	Ч.Иинийбаатар
Ц.Ув	Д.Сэрээлдамбаар
ХТ. ДГ	Д.Сэрээлдамбаар
ХД	Д.Сэрээлдамбаар
ГА	



"ТӨРИЙН БАНК" - НЫ ТООЦООНЫ ТӨВИЙН БАРИЛГА
Хабсгөл аймаг, Улаан-Уул сум, 5-р баг.

ДАВХРЫН БАЙГУУЛАЛТ

Архитектор	Ж.Цыренгэ	Масштаб	М1:100	Үе шал:	А3
Гүйцэтгэсэн	Ж.Цыренгэ	ТХ өд/2019	М1:100	Сэнсэг	2019
Шалсан	Ж.Цыренгэ	ТГ өдөр:		Эргэлтийн дугаар	Хуудас
Шалсан	Ж.Цыренгэ			БА-2	В

- Тайлбар**
- Дотор заслын тодорхойлолтыг БА-1 хуудаснаас үз.
 - Огтол 1-1, 2-2-ийг БА-4, 5 хуудаснаас үз.
 - Цонх хавдганы үндсэн хэргээ загварыг БА-8 хуудаснаас үз.
 - Салхибичийн хөөлийн огтлолыг ХС хуудастай хамт үзнэ.

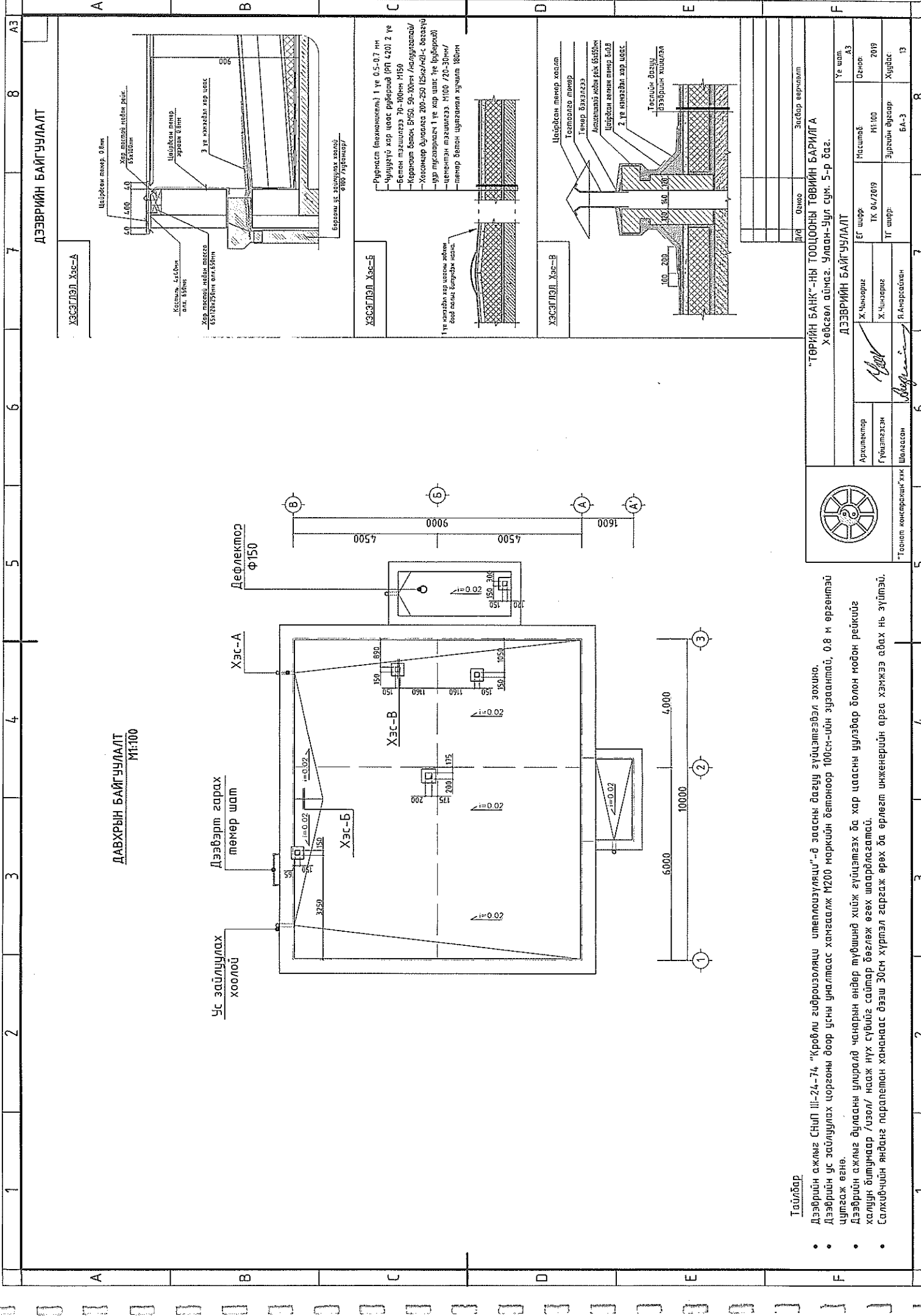

ДАВХРЫН БАЙГУУЛАЛТ
М1:100

ДЭЭВРИЙН БАЙГУУЛАЛТ

Тайлбар

- Дээврийн ажлыг СНП III-24-74 "Кровли гидроизоляции и теплоизоляции" -д заасны дагуу гүйцэтгэвэл зохино.
- Дээврийн ус зайлуулах цоргоны доор усны уналтаас хамгаалж М200 маркийн бетоноор 100см-ийн зузаантай, 0.8 м өргөнтэй цутгаж өгнө.
- Дээврийн ажлыг бүтээх үйлэвэр чанарын өндөр түвшинд хийж гүйцэтгэх ба хар цаасны уулзвар болон рейкийг халуун битумнаар /изол/ нааж нух сувийг сайтар дөглөж өгөх шаардлагатай.
- Салхинычүүн янданг параллельн хананаас дээш 30см хүртэл гаргаж өрөх ба өрглөгт инженерийн арга хэмжээ авах нь зүйтэй.



"ТӨРИЙН БАНК"-НЫ ТООЦООНЫ ТӨВИЙН БАРИЛГА		Хөдсгөл аймаг, Улаан-Уул сум, 5-р баг.	
ДЭЭВРИЙН БАЙГУУЛАЛТ			
Архитектор	Х.Чыгарал	БГ шир	Наснаа
Гүйцэтгэгч	Х.Чыгарал	ТК 04/2019	М:100
Шалсан	Я.Амарсайхан	ТГ шир	Эргэц, дүрс
Төрийн конвэрсын ххк	Шалсан	Я.Амарсайхан	БА-3
Уг шат	А3	Огноо	2019
Хугацаа	Хугацаа	Хугацаа	Хугацаа

Хэсэгтэй Хэс-А

Хэсэгтэй Хэс-Б

Хэсэгтэй Хэс-В

Хэсэгтэй Хэс-Г

Хэсэгтэй Хэс-Д

Хэсэгтэй Хэс-Е

Хэсэгтэй Хэс-Ж

ОГТ/ЛОЛ 1-1, М1:100

- 1. Ус зургаар үзэх үед РМ-428
- 2. 1х үзэг үзэх үед РМ-428
- 3. 1х үзэг үзэх үед РМ-428
- 4. 1х үзэг үзэх үед РМ-428
- 5. 1х үзэг үзэх үед РМ-428
- 6. 1х үзэг үзэх үед РМ-428
- 7. 1х үзэг үзэх үед РМ-428
- 8. 1х үзэг үзэх үед РМ-428
- 9. 1х үзэг үзэх үед РМ-428
- 10. 1х үзэг үзэх үед РМ-428
- 11. 1х үзэг үзэх үед РМ-428
- 12. 1х үзэг үзэх үед РМ-428
- 13. 1х үзэг үзэх үед РМ-428
- 14. 1х үзэг үзэх үед РМ-428
- 15. 1х үзэг үзэх үед РМ-428
- 16. 1х үзэг үзэх үед РМ-428
- 17. 1х үзэг үзэх үед РМ-428
- 18. 1х үзэг үзэх үед РМ-428
- 19. 1х үзэг үзэх үед РМ-428
- 20. 1х үзэг үзэх үед РМ-428

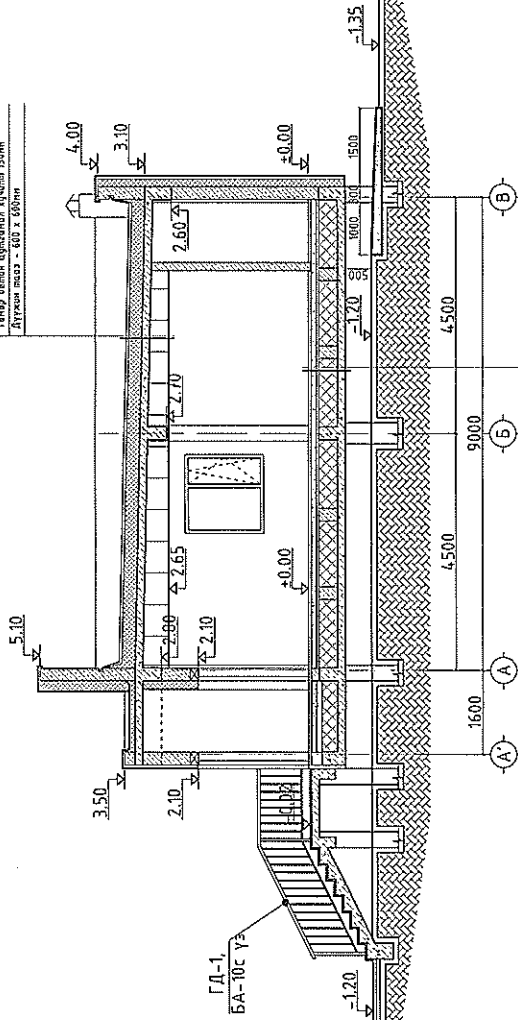

- Чулуун галцма
- Бетон бэлгээл б=100мм
- ХРС хойлон б=50мм
- Харгалзат б=350мм
- Уур тусгаарлагч 1 үе
- Төмөр бэлтсн хүчлэл 100мм

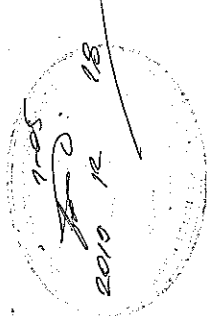

Зөвшөөрөгдсөн		"ТӨРҮЙН БАНК"-НЫ ТООЦООНЫ ТӨВНИЙ БАРИЛГА		Хөвсгөл аймаг, Улаан-Уул сум, 5-р баг.	
ББ	Б.Мянгарзак	Архитектор	Х.Чинзориг	ОГТ/ЛОЛ 1-1	Үе шат: А3
ХАС	Ч.Рангсайбалар	Гүйцэтгэгч	Х.Чинзориг	БГ шар	Огноо: 2019
ЦӨН	Ч.Рангсайбалар	Шалгагч	Я.Амарсайхан	ТГ шар	Хуудас: 13
ХТ, ЛГ	Д.Сэрээлэнбалар	Төрийн өргөө	БА-4		
ХД	Д.Сэрээлэнбалар				
ГА	Г.А.				

Тайлбар
Дам нургуу болон бөхгийн сүүрийг ХРС хойлонгоор дүгсэлн /б=50мм/

ОГТ/ЛОЛ 2-2, М1:100

- 1 үе лүгэм мөр шалс РК-420
- 2 үе мөр шалс
- Цөмөөн галзшилга, М100 - 15мм
- Алдсүргэл цөмөөн галзшилга 3гч, В10, ӨЗР, эгзэгдсэн
- Дуурагын ХФС хавтан 6х5-25см
- Уур тусгаарлагч 1 үе мөр шалс
- Цөмөөн галзшилга МНБ-15мм
- Төмөр бэлэн цутгалал жүжиг 150мм
- Дууны талз - 400 x 60мм

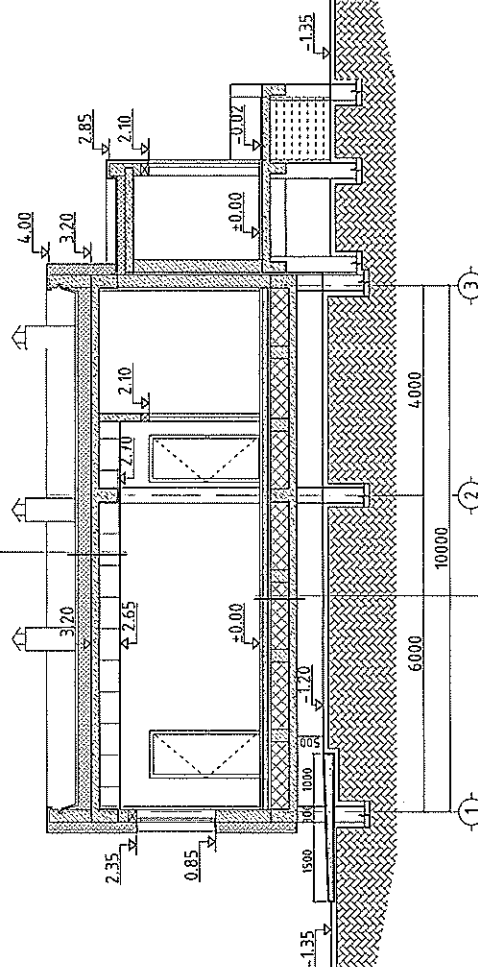

- Чулуурч лалар
- Бетон бэлтгэл 6-100мм
- ХФС хавтан 6-50мм
- Керамзит 6-350мм
- Уур тусгаарлагч 1 үе
- Төмөр бэлэн жүжиг 150мм

Зөвшөөрөгчтөн	
ББ	Б.Мянгарзук
ХАС	Ч.Налимбаатар
ЦБУ	Ч.Налимбаатар
ХТ, ДГ	Д.Сэрээлбаатар
ХД	Д.Сэрээлбаатар
ГА	Ч.Налимбаатар

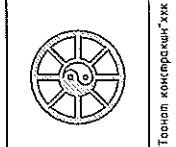

"ТӨРИЙН БАНК"-НЫ ТООЦООНЫ ТӨВИЙН БАРИЛГА	
Хөвсгөл аймаг, Улаан-Уул сүм, 5-р баг.	
ОГТ/ЛОЛ 2-2	
Архитектор	Ж.Чинзориг
Гүйцэтгэгч	Ж.Чинзориг
Шалгагч	А.Амарсайхан
Үе шалс	А3
Огноо	2019
Масштаб	М1:100
Эргэцүүлэгч	Хуудас 13

Эсгээр өргчлөл	
Огноо	
Г/Д	

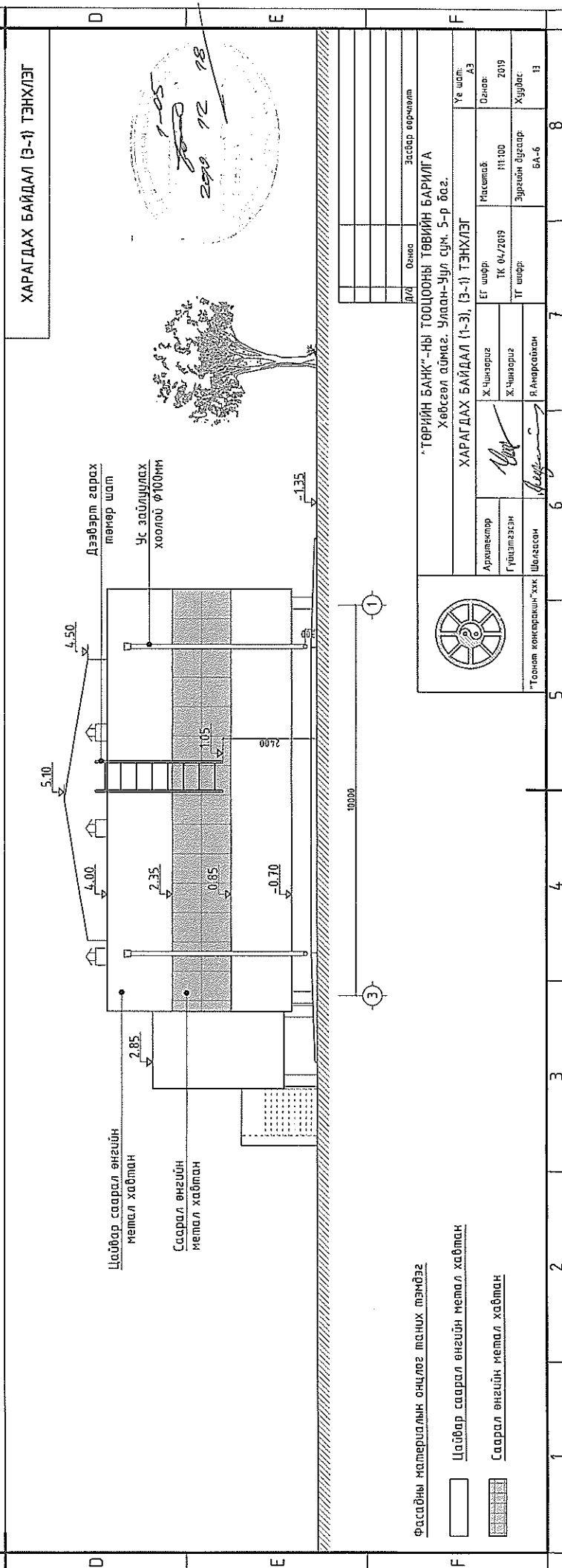
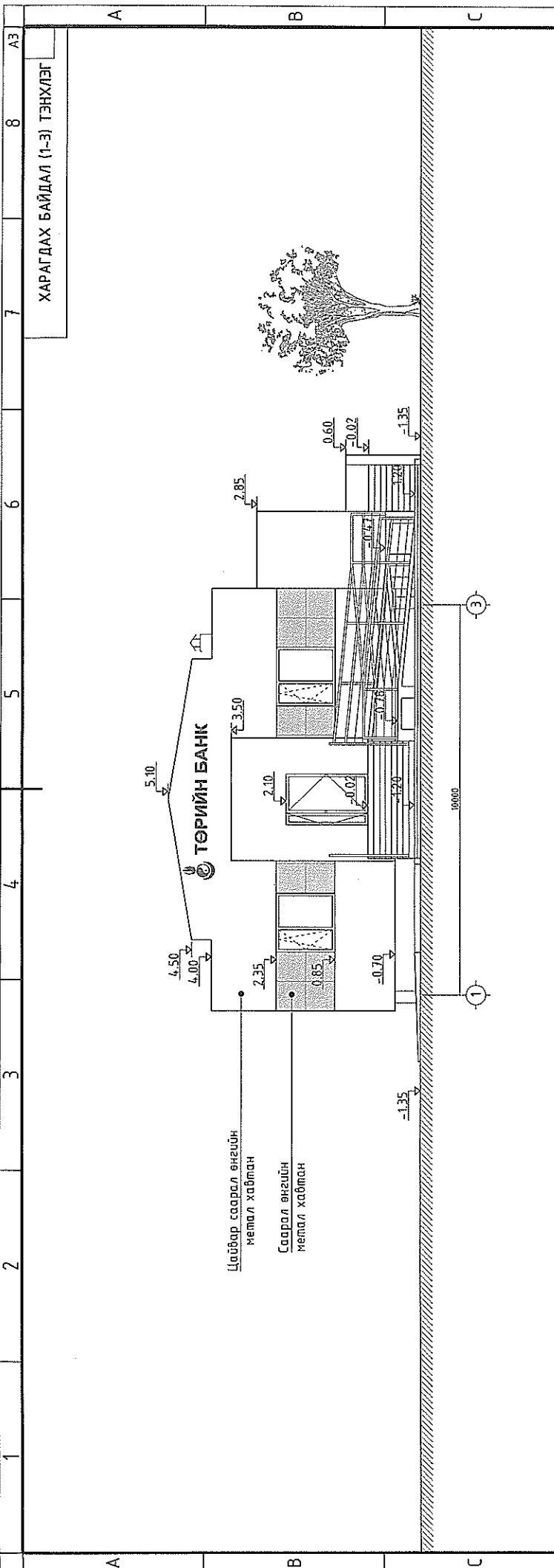

Фасадны материалын онцлог таних тэмдэг

- Цайвар саарал өнгийн металл хавтган
- Саарал өнгийн металл хавтган

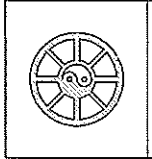

"ТӨРИЙН БАНК"-НЫ ТООЦООНЫ ТӨВИЙН БАРИЛГА		ХӨӨСГӨӨЛ АЙМАГ, УЛААН-УУЛ СҮМ, 5-р БСЖ.	
ХАРАГДАХ БАЙДАЛ (1-3), (3-1) ТЭНХЛЭГ			
Архитектор	Ж.Чинзориг	Масштаб	1:100
Гүйцэтгэсэн	Ж.Чинзориг	Эзэрхий дүгээр	2019
Шалгатсан	Я.Амрахаиван	ТГ шифр	БА-6
Шалгатсан	Я.Амрахаиван	Хүндийс	13
Төрийн конгрессийн тхк		Засвар өөрчлөлт	
Д/д	Огноо	Үе шэл:	А3

1 2 3 4 5 6 7 8 А3

А В С D E F 8

ХАРАГДАХ БАЙДАЛ (1-3) ТЭНХЛЭГ

ХАРАГДАХ БАЙДАЛ (3-1) ТЭНХЛЭГ

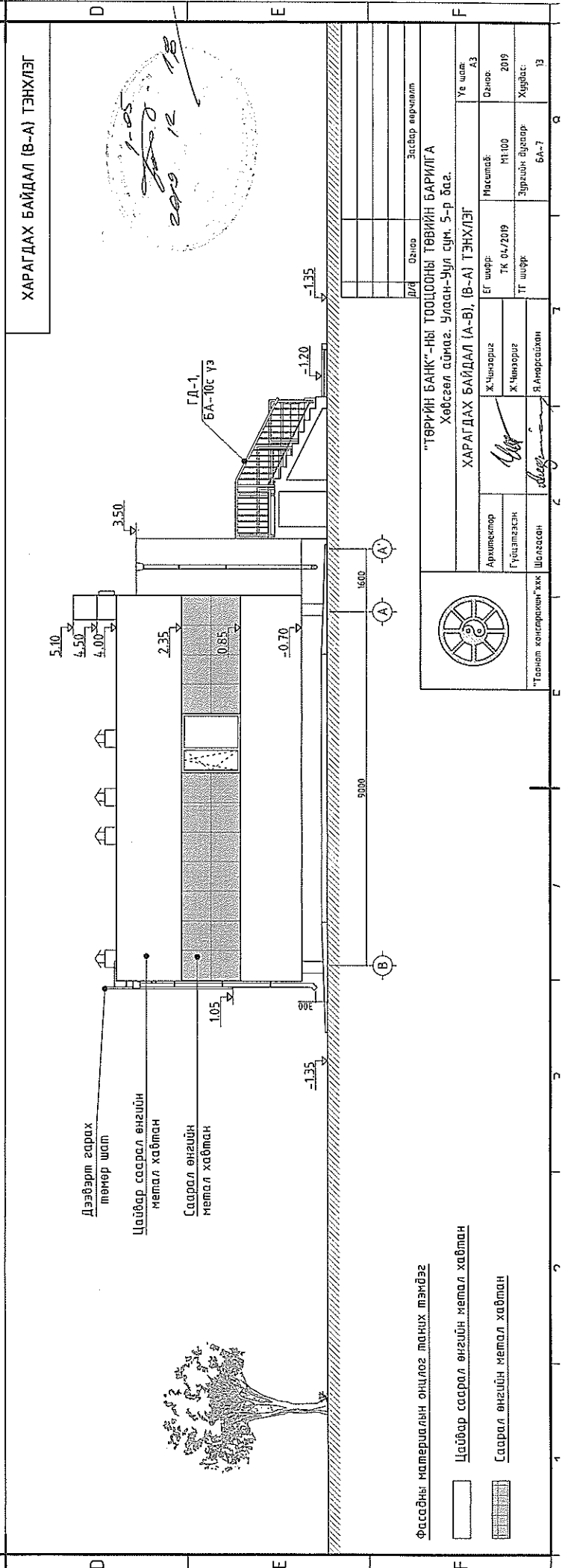
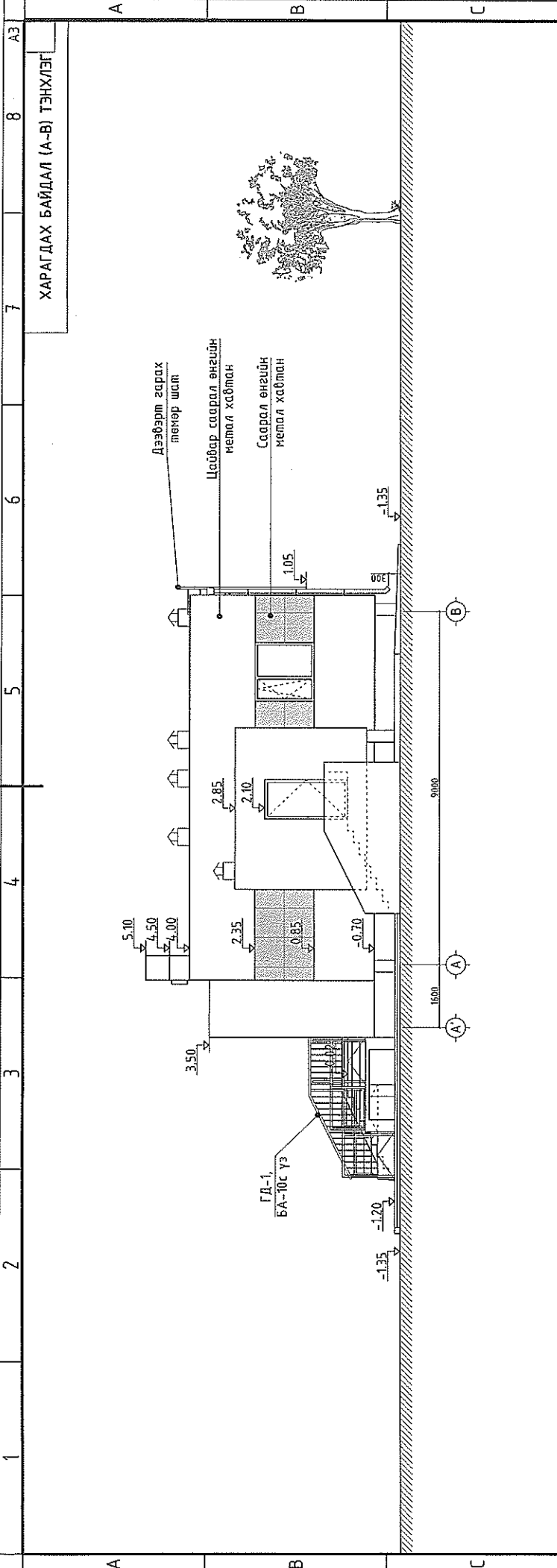

2019.12.18

Фасадны материалын онцлог таних тэмдэг

Цайвар саарал өнгийн металл хайтман

Саарал өнгийн металл хайтман

"ТӨРИЙН БАНК"-НЫ ТООЦООНЫ ТӨВИЙН БАРИЛГА		Хөвсгөл аймаг, Улаан-Уул сүм, 5-р баг.	
ХАРАГДАХ БАЙДАЛ (А-В), (В-А) ТЭНХЛЭГ			
Архитектор	Ж.Чинзориг	Тусламжлагч	Т.К. 04/2019
Гүйцэтгэгч	Ж.Чинзориг	ТГ шурф	Зургийн дугаар
Шалгасан	Я.Амарсайхан	БА-7	13
Үе шал	А3	Огноо	2019
Таслам	М1:100	Хийгдсэн	

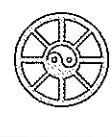

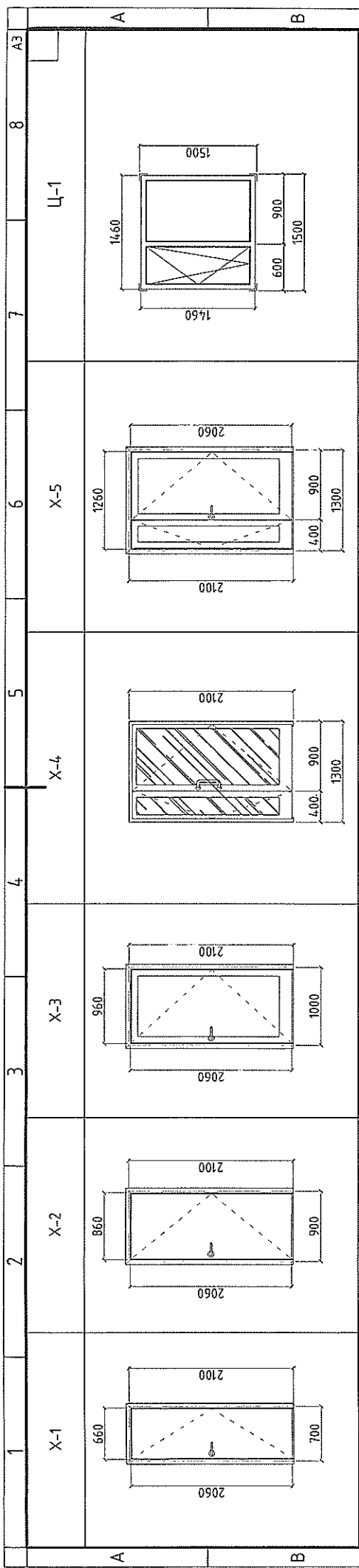

Модон хаалга, шаланд хязгаарлагч төлөвлөнө

Хамсаалалтын төмөр хаалга

Өөрөө хаагдагч монологломо Шилэн хаалга

Өөрөө хаагдагч монологломо Хамсаалалтын төмөр хаалга

Хувцанцар рамтай 3-н байхср шилтэй, 2 онгойлттой, хамсаалалтын төмөр решёткатой байх

ХААЛГАНЫ ТҮҮВЭР							
№	Халганы марк	Халганы Хэмжээ НХЛ	Нүхний Хэмжээ НХЛ	Тоо шүрхээг		Тайлбар	
				Бүрдүүн зүүн	Бүгд		
1	X-1	2060x660	2100x700	3	1	4	Модон хаалга салхибчтай
2	X-2	2060x860	2100x960	1	2	3	Модон хаалга
3	X-3	2060x960	2100x1000	1	-	1	Хамсаалалтын төмөр хаалга
4	X-4	2100x1300	2100x1300	1	1	1	Шилэн хаалга
5	X-5	2060x1260	2100x1300	1	1	1	Хамсаалалтын төмөр хаалга

ЦОНХНЫ ТҮҮВЭР						
№	Цонхны марк	Цонхны Хэмжээ НХЛ	Нүхний Хэмжээ НХЛ	Тоо шүрхээг		Тайлбар
				Бүрдүүн зүүн	Бүгд	
1	Ц-1	1460x1460	1500x1500	4	4	Салхибчтай

ХЭСЭГЧИЛСЭН БАЙГУУЛАЛТ

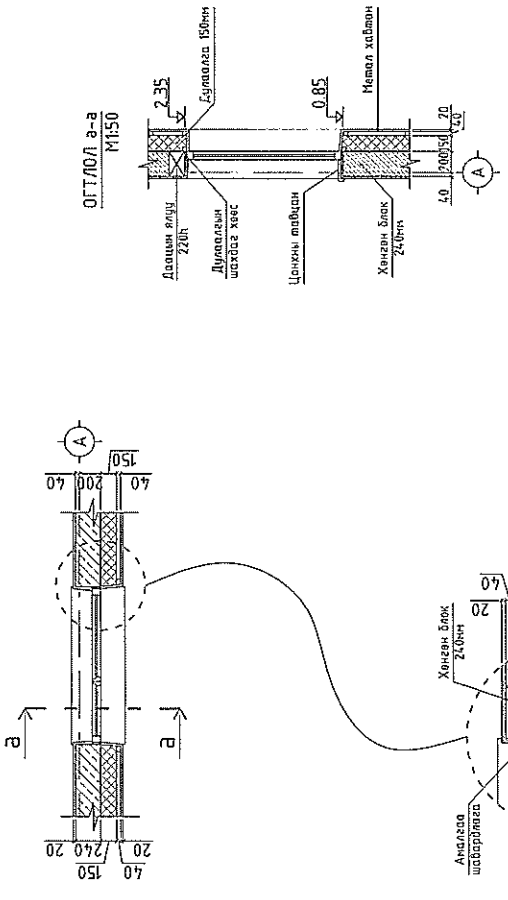

1. Цонхны хувцанцар рамтай 3 байхср шилтэй, шаланд хязгаарлагч төлөвлөнө, модон орны цаг уурын бохирдлыг тусгаарлах үүрэг гүйцэтгэнэ.
2. Засварлагч өөрийн орны цаг уурын бохирдлыг тусгаарлах чанартай өндөр түвшинд хийгдсэн фирмуудын эзлэхүүнийг зохиогчийн зохиолын сансраар батална.
3. Цонхны зохиолын төлбөр дээр дахин нарийвчлан хэлжих, лавлах шаардлагагүй.

“ТӨВРИЙН БАНК”-НЫ ТООЦООНЫ ТӨВРИЙН БАРИЛГА

Хөвсгөл аймаг, Улаан-Уул сум, 5-р баг.

ХААЛГА, ЦОНХНЫ НЭГДСЭН ТҮҮВЭР

Аркууцлагч: Х.Чинзориг
Гүйцэтгэгч: Х.Чинзориг
Шалсан: Х.Чинзориг

Бүтээгч: ТГ ширр
ТГ ширр

Засвар өргөлтөд: Х.Чинзориг

Уг шил: А3
Өмнө: М1.00
Хувцас: Хувцас
13

“Төвийн констракшн” ххк

АРИУН ЦЭВРИЙН ӨРӨВНИЙ ХЭСЭГ ДЭЛ
М1:50

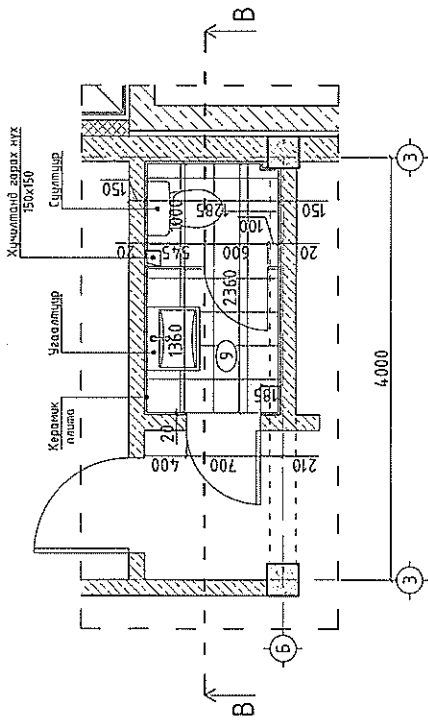

ОГТ/ДЛ В-В
М1:50

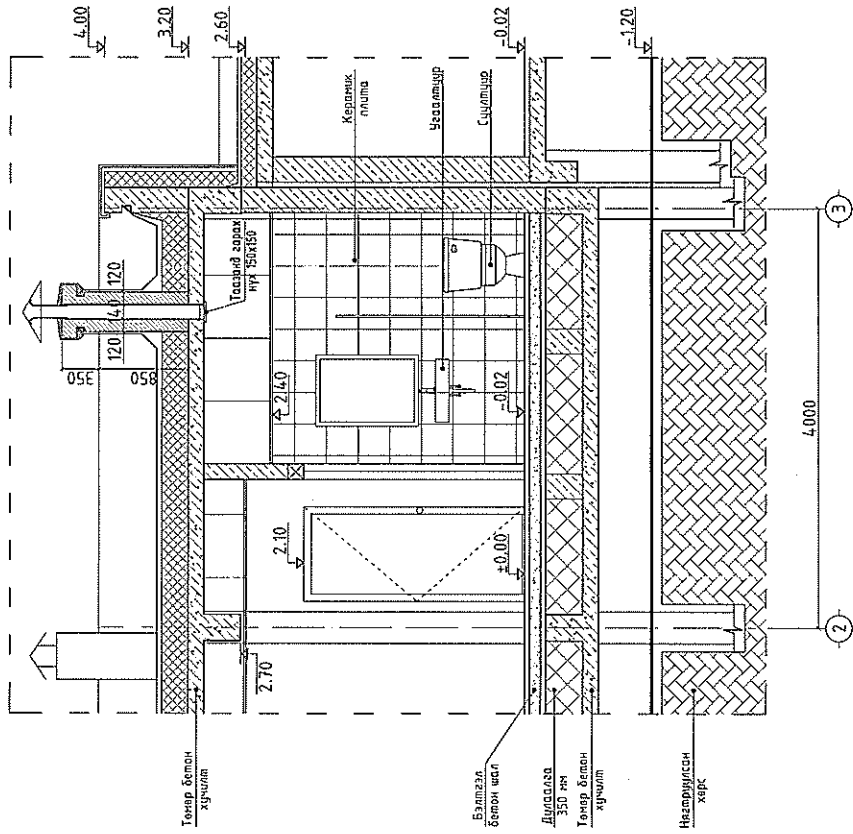

Төрийн констракшн ххк

Шалгалсан

Гүйцэтгэсэн

Архитектор

АРИУН ЦЭВРИЙН ӨРӨВНИЙ ХЭСЭГ ДЭЛ

Хөвсгөл аймаг, Улаан-Уул сум, 5-р баг.

"ТӨРИЙН БАНК"-НЫ ТООЦООНЫ ТӨВИЙН БАРИЛГА

Засвар өрчлөлт

Огноо: 2019

Хүндэс: 13

Хүндэс: БА-9

8

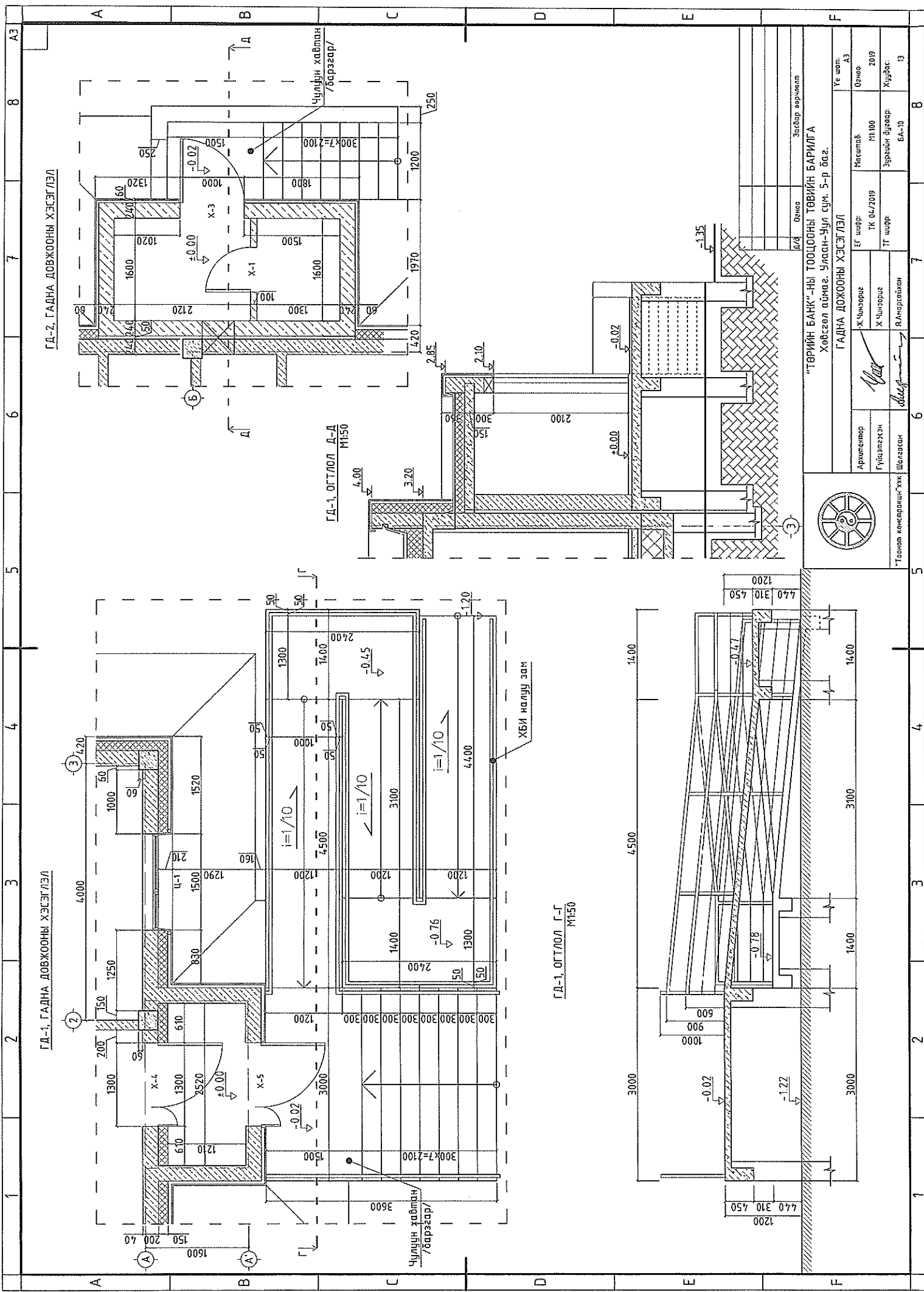

ГД-2. ГАДНА ДОВЖООНЫ ХЭСЭГЛЭЛ

ГД-1. ГАДНА ДОВЖООНЫ ХЭСЭГЛЭЛ

ГД-1. ОГТЛОЛ Д-Д
M150

ГД-1. ОГТЛОЛ Г-Г
M150

"ТӨРИЙН БАНК"-НЫ ТООЦООНЫ ТӨВИЙН БАРИЛГА
Хөвсгөл аймаг, Улаан-Уул сум, 5-р баг.

Аркууцлагч	Х.Чинзориг	ТГ шурф	ТК 04/2019	Хүндэтгэгч	Х.Чинзориг
Гүйцэтгэгч	Х.Чинзориг	ТГ шурф		Хүндэтгэгч	Х.Чинзориг
Төрийн конгрессийн хэлтэс	Шарангын	ТГ шурф		Хүндэтгэгч	Я.Амарсайхан



Засвар өргөтгөл

Үе шат	А3
Огноо	2019
Хүндэтгэгч	БА-10

ДЭЭВЭРТ ГАРАХ ТӨМӨР ШАТНЫ ХЭСЭГЛЭЛ

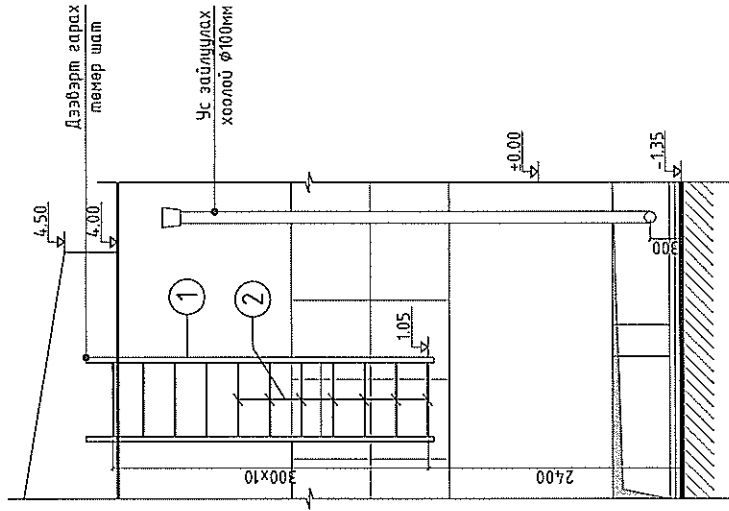
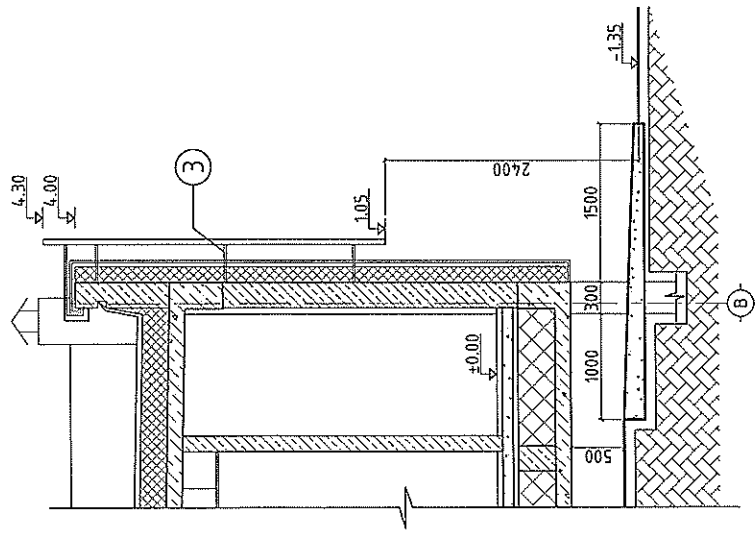

УС ЗАЙЛУУЛАХ ХООЛОЙН ХЭСЭГЛЭЛ

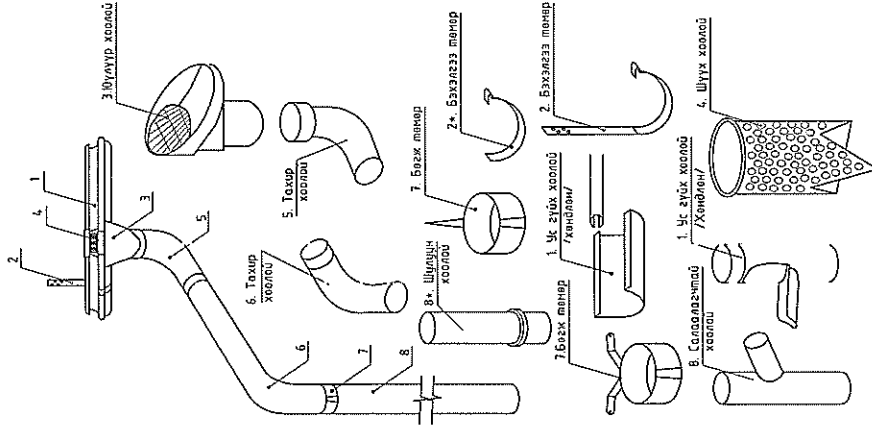

МАТЕРИАЛЫН ТҮҮВЭР

ПОЗ	ТЭМДЭГ/ЛЭГЭЭ	НЭР	ТОО ШИРХЭГ	ЖИН /КГ/		ТАЙЛБАР
				Нэгж /кз/	Нийт /кз/	
1	ГОСТ 8509-72	75x8 l=3500	2	0.0088	6.16	
2	ГОСТ 8509-72	φ18 l=700	11	1.15	12.65	
3	ГОСТ 8509-72	φ18 l=150	6	0.5	3	
НИЙТ					77.25	

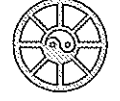

"Төвний констракшн" ХХК

Архитектор	Гүндэмэсэн	Ж.Чинзориг	Ж.Чинзориг	Я.Амарсайхан
Гүйцэтгэсэн	Шалгагсан	Т.Г. Шар	Т.Г. Шар	Я.Амарсайхан
"ТӨРИЙН БАНК"-НЫ ТООЦООНЫ ТӨВИЙН БАРИЛГА		Хөвсгөл аймаг, Улаан-Уул суук. 5-р баг.		
УС ЗАЙЛУУЛАХ ХООЛОЙ, ТӨМӨР ШАТНЫ ХЭСЭГЛЭЛ		БГ шар	ТК 04/2019	Ж.Чинзориг
Масштаб:	М1:100	Хүрээлэн	Эрхлэгч	Хүрээлэн
Огноо	2019	Хүрээлэн	Хүрээлэн	Хүрээлэн
Д/д	М1:100	Хүрээлэн	Хүрээлэн	Хүрээлэн
Огноо	2019	Хүрээлэн	Хүрээлэн	Хүрээлэн
Д/д	М1:100	Хүрээлэн	Хүрээлэн	Хүрээлэн

ПАРАПЕТ ХАНЫН БҮТЭЦ
М1:20

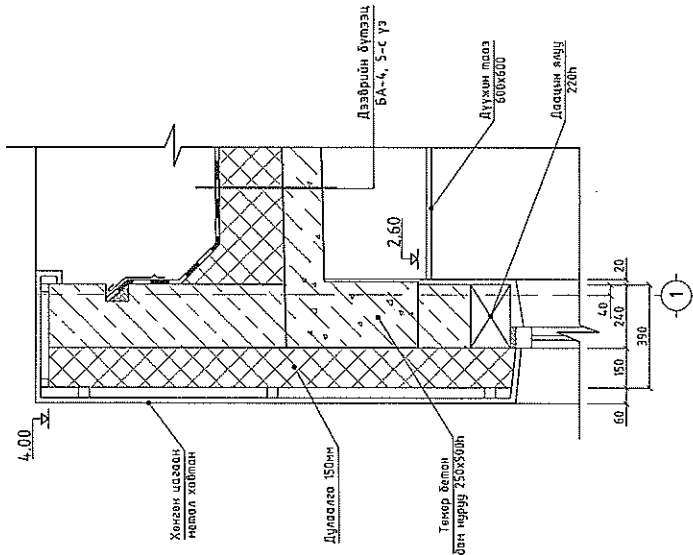

ДХ-1, ДОТОР ХАНЫН БҮТЭЦ
М1:20

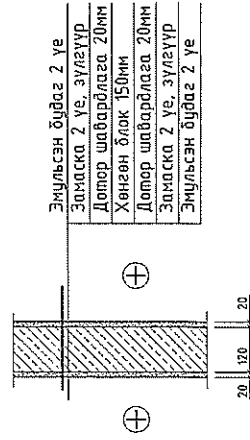

ДХ-2, ДОТОР ХАНЫН БҮТЭЦ
М1:20

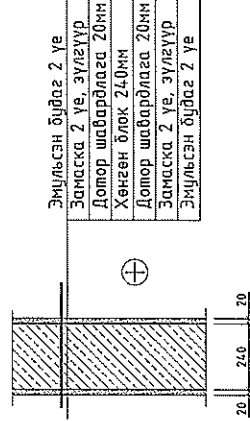

ГХ-1, ГАДНА ХАНЫН БҮТЭЦ
М1:20

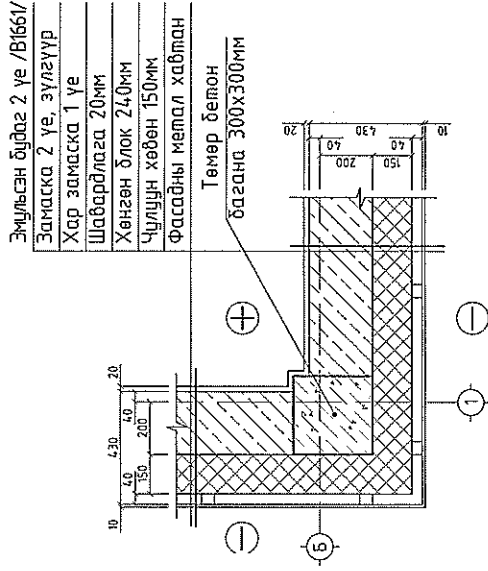

- Эмүльсэн бүдэг 2 үе /В1661/
- Замаска 2 үе, зүлгүүр
- Хар замаска 1 үе
- Шавардлага 20мм
- Хөнгөн блок 240мм
- Чулуун хөвөн 150мм
- Фасадны металл хавтган
- Төмөр бетон багана 300x300мм

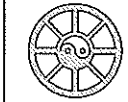

"Төвийн констракшн" ххк Шалсан

"ТӨВИЙН БАНК"-НЫ ТООЦООНЫ ТӨВИЙН БАРИЛГА
Хөдсгөл аймаг, Улаан-Уул сум, 5-р баг.

ПАРАПЕТ, ГАДНА ХАНЫН ХЭСЭГ ЛЭЛ

Архитектор: Х.Цыгояр
Гүйцэтгэсэн: Х.Цыгояр
Шалсан: Д.Амарсүхэн

БГ шаар: М1:100
ТК 04/2019
ТГ шаар: БА-12

Засвар өөрчлөлт

Үе шат: АЗ
Огноо: 2019
Хугацаа: Хугацаа

1 2 3 4 5 6 7 8 АЗ

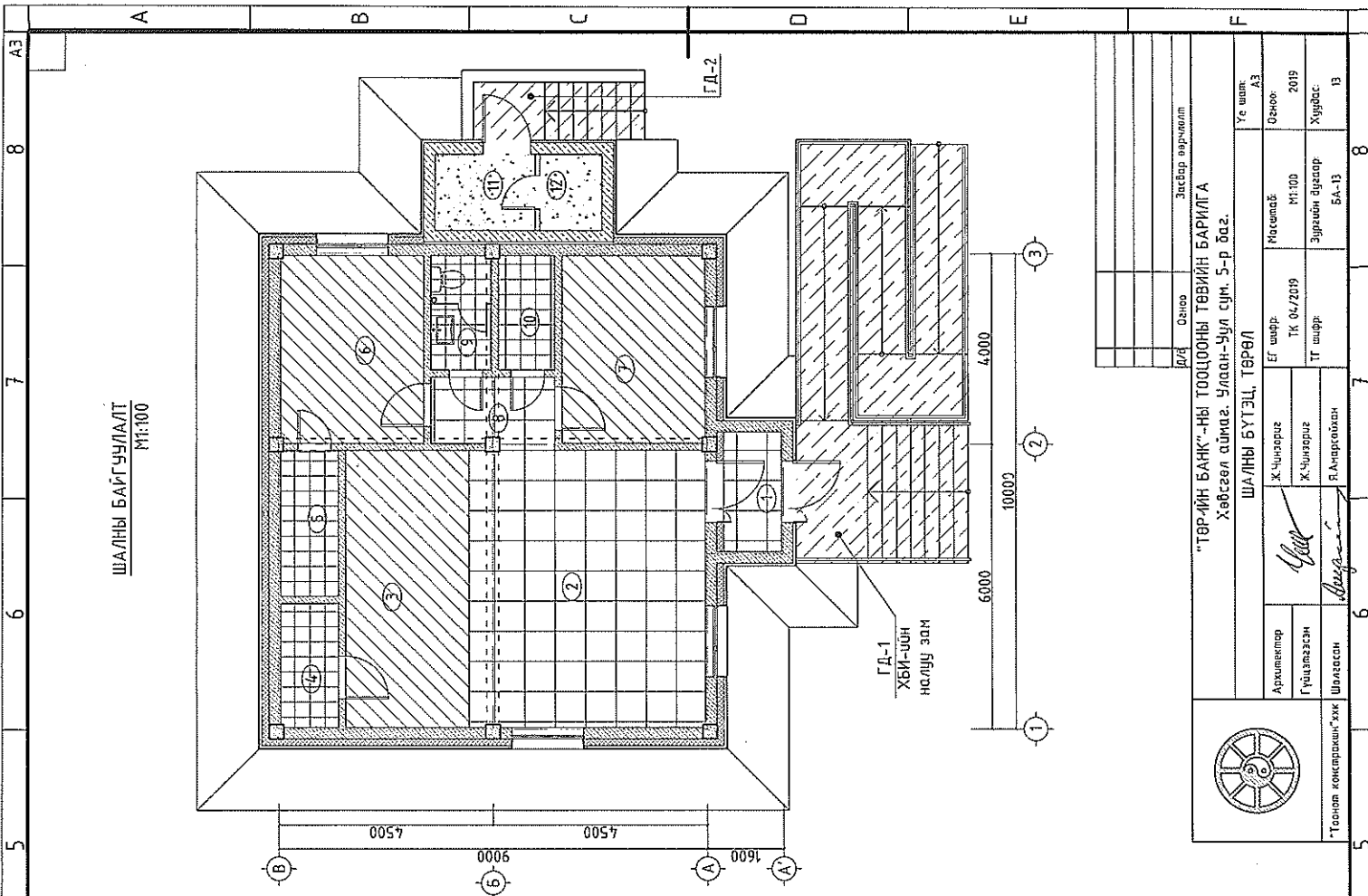

ШАЛНЫ БАЙГУУЛАЛТ
М1:100

ГД-1
ХБИ-ийн
налуу зам

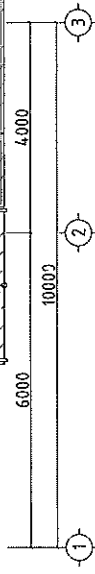

"ТӨР-ийн БАНК"-НЫ ТООЦООНЫ ТӨВИЙН БАРИЛГА Хөвсгөл аймга, Улаан-Уул сум, 5-р баг.		Уг шал: А3	
ШАЛНЫ БҮТЭЦ, ТӨРӨЛ		Эгсгэр өөрчлөл	
Архитектор	Х.Чинзориг	Математик	О.Очир
Гүйцэтгэсэн	Т.К 04/2019	М1:100	2019
Шалсан	Т.Шар	Зургийн бүсэл	Хүлбэс
	Б.Амарсайхан	БА-13	13

Өрөө, өрөөний дугаар	Шалны хэсэглэл	Шалны бүтэц ба зураг / мм/	Талбай м2
1. Гонх 2. Гүйлгээ танхим 8. Хөлийн хэсэг		<ul style="list-style-type: none"> - Чулуун плита 20 мм - Барьцаллуулагч зуурмаг 10 мм - Цементэн тэгшилгээ М150 20 мм - Бетон дэлгэл б=100мм - XPS хавтан б=50мм - Чур тусгаарлагч 1 үе - Нягтрүүлсан хөрс 	35.75
3. Теллерийн хэсэг 6. Харилцааны менежер 7. Захирын өрөө		<ul style="list-style-type: none"> - Паркет шал 15 мм - Зөөлөвч 5 мм - Цементэн тэгшилгээ М150 20 мм - Бетон дэлгэл б=100мм - XPS хавтан б=50мм - Чур тусгаарлагч 1 үе - Нягтрүүлсан хөрс 	38.76
4. Сейфний өрөө 5. Архивийн өрөө 9. Ариун цэврийн өрөө 10. Техникийн өрөө		<ul style="list-style-type: none"> - Керамик хавтанцар 10 мм - Цабуу - Цементэн тэгшилгээ БМ150, 20мм - Ус тусгаарлагч 3 үе гидроизол - Бетон дэлгэл б=100мм - XPS хавтан б=50мм - Чур тусгаарлагч 1 үе - Нягтрүүлсан хөрс 	12.76
11. Зуухны өрөө, 12. Генератор		<ul style="list-style-type: none"> - Цементэн тэгшилгээ БМ150, 20мм - Ус тусгаарлагч 3 үе гидроизол - Бетон дэлгэл б=100мм - XPS хавтан б=50мм - Чур тусгаарлагч 1 үе - Нягтрүүлсан хөрс 	5.47
ГД-1, ГД-2 /нүүр нь өрсөн/ ХБИ-ийн налуу зам		<ul style="list-style-type: none"> - Барзгар гадаргуутай чулуун хавтан - Барьцаллуулагч зуурмаг 15 мм - Ус тусгаарлагч тухрлэг 2 үе - Цулгавчлал дөвжөө 100 мм 	4.128

ТЕХНОЛОГИЙН БАЙГУУЛАЛТ
М1:100

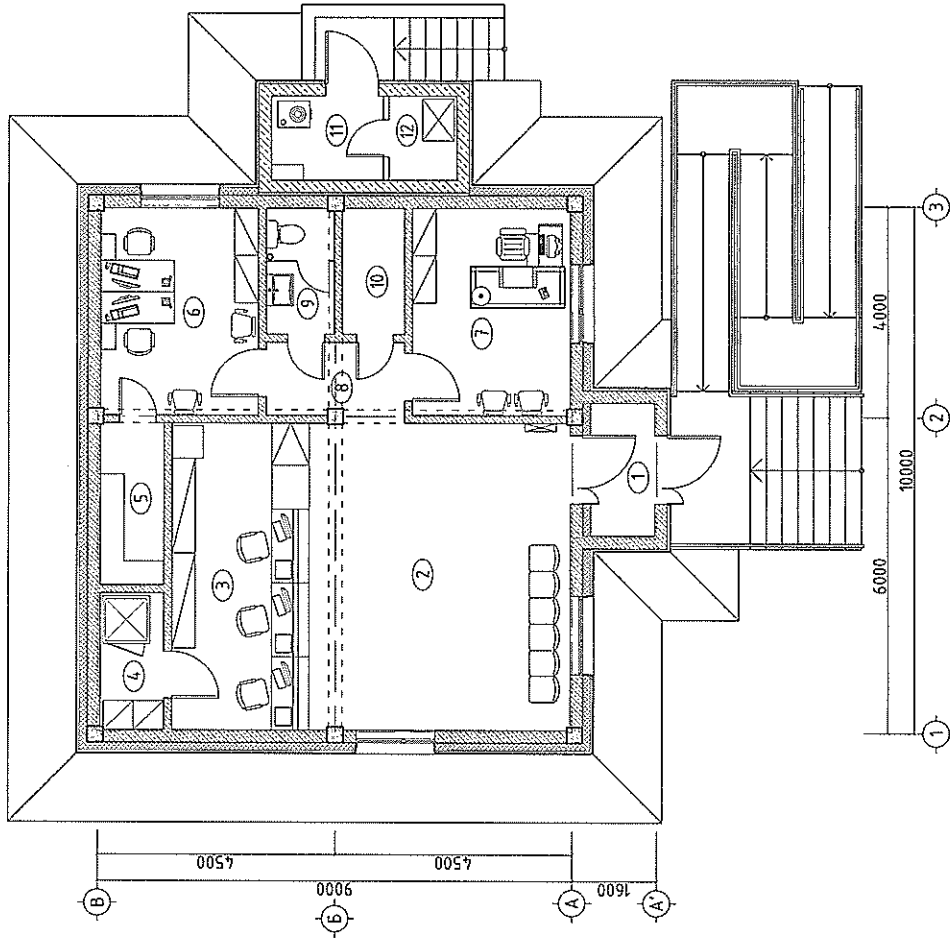

ӨРӨӨНИЙ ТОДОРХОЙЛОЛТ

№	Өрөөний нэрс	Талбай м ²	Шалны парел
1	Гонх	3.05	Чулуун плита
2	Гүйлгээний танхим	28.91	Чулуун плита
3	Теллерийн хэсэг	15.17	Таркет
4	Сейфийн өрөө /сервер/	3.15	Керамик плита
5	Архиудайн өрөө	3.72	Керамик плита
6	Харилцааны менежер	11.79	Таркет
7	Засхирлын өрөө	11.79	Таркет
8	Хөлийн хэсэг	3.76	Чулуун плита
9	Аршин цэврийн өрөө	3.07	Керсмик плита
10	Техникийн өрөө	2.84	Керсмик плита
	НИЙТ	87.25	
11	Зүүхний өрөө	3.39	Бетон
12	Генераторын өрөө	2.08	Бетон

ТОНОГ ТӨХӨӨРӨМЖИЙН ТОДОРХОЙЛОЛТ

№	ТОНОГ ТӨХӨӨРӨМЖИЙН НЭР	ТОО ШИРХЭГ	ХЭМЖЭЭ /CM	
			Урт	Өргөн
1	ТЕЛЛЕРИЙН ШИРЭЭ	3	1400	700
2	ТЕЛЛЕРИЙН САНДАЛ	3	420	400
3	ХҮЛЭЭЛГИЙН САНДАЛ	6	500	450
4	СЕЙФ	1	900	500
5	АХУЙН ШИРЭЭ	2	1400	600
6	ЗАХИРАЛЫН ШИРЭЭ	1	1600	600
7	АХУЙН САНДАЛ	3	420	400
8	БАЧИГ ХЭРГИЙН ШҮҮГЭЭ	2	1800	450
9	САНДАЛ	4	500	450

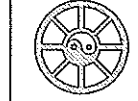

"ТӨРИЙН БАНК"-НЫ ТООЦООНЫ ТӨВИЙН БАРИЛГА
Хөвсгөл аймаг, Улаан-Уул сум, 5-р баг.

ТЕХНОЛОГИЙН БАЙГУУЛАЛТ

Ардчилал: *[Signature]*
Гүйцэтгэсэн: *[Signature]*
Шалсан: *[Signature]*

Огноо: _____
Засвар өргөмөл: _____
ЭГ шурф: _____
ТХ ОЛ/2019
ТГ шурф: _____

Рахшлаг: М:100
Зургийн бусад: Х.Дубас
ТХ-1

Үе шал: А3
Огноо: 2019
Х.Дубас

**Төрийн банк Шинээр баригдах тооцооны төвийн
Нүүрсний байрны хэмжээс**

/Маштаб М1:50/

/Нүүрс буулгах байр/

Хашааны блок

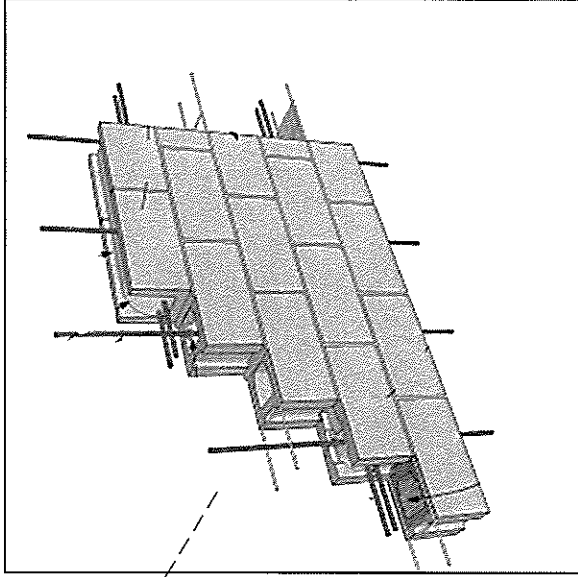
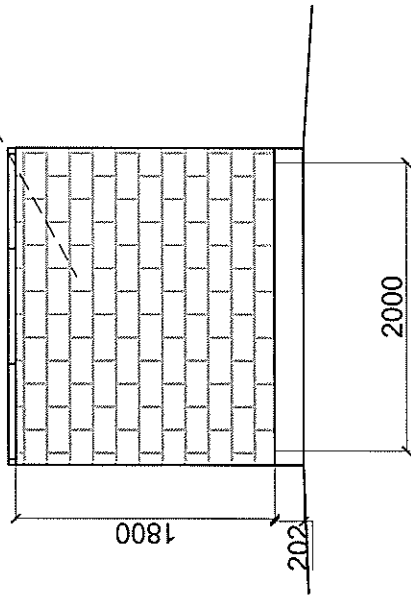

/Хэмжээс/

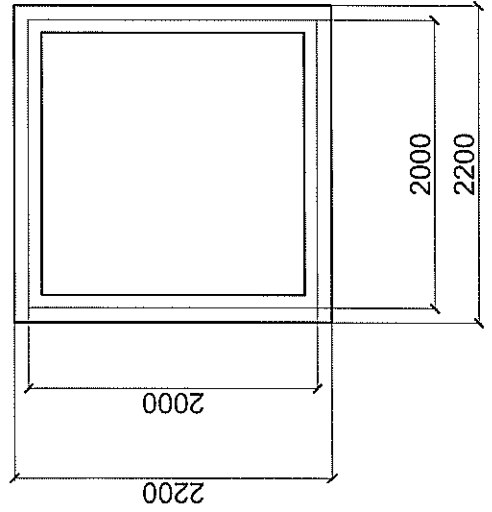

/Огтлол/

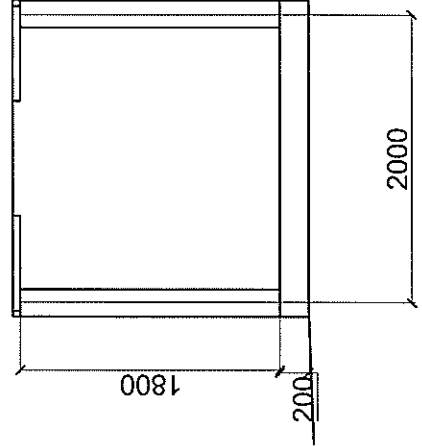

/Дээрээс харсан тагны онгойх хэмжээс/

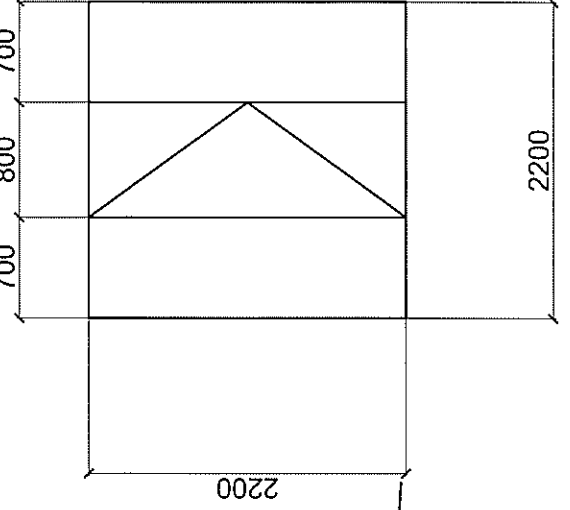

Нүүрс буулгах
Онгойгох таг

Төрийн банк "Шинээр баригдах" тооцооны төвийн
Гадна 00 /Хэмжээс/

НҮХЭН ЖОРЛОН

Байгуулалт М 1:50

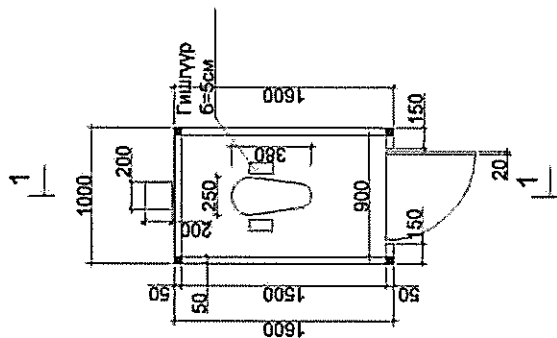

Дээврийн байгуулалт М 1:50

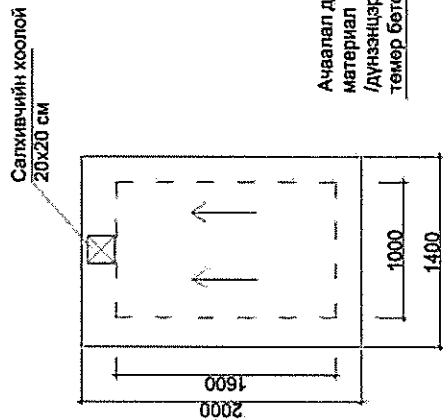

Огтлол 1-1 М 1:50

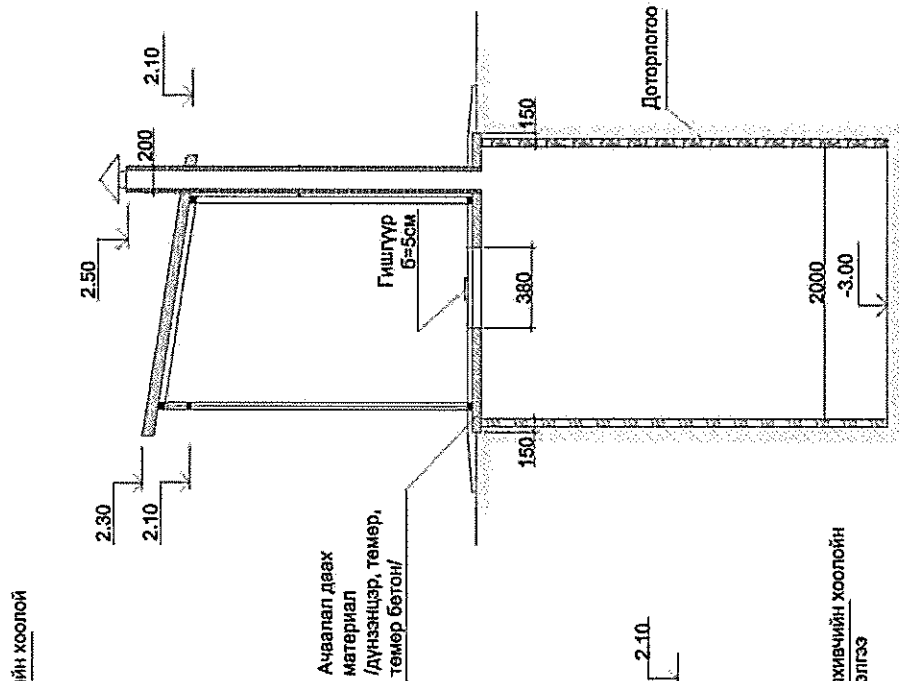

Нүүр тал М 1:50

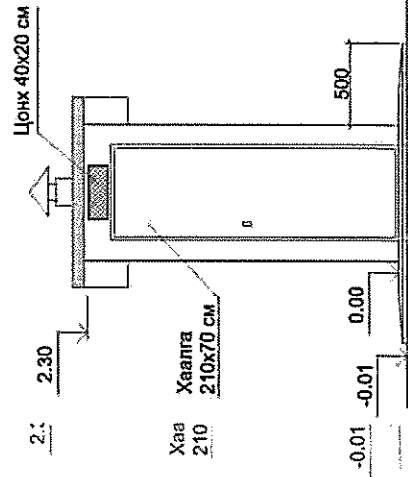

Хажуу тал М 1:50

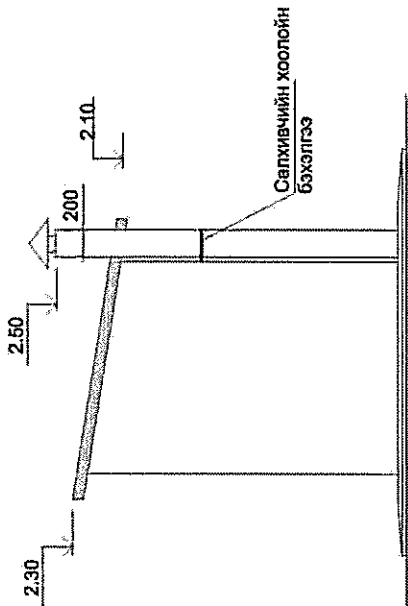

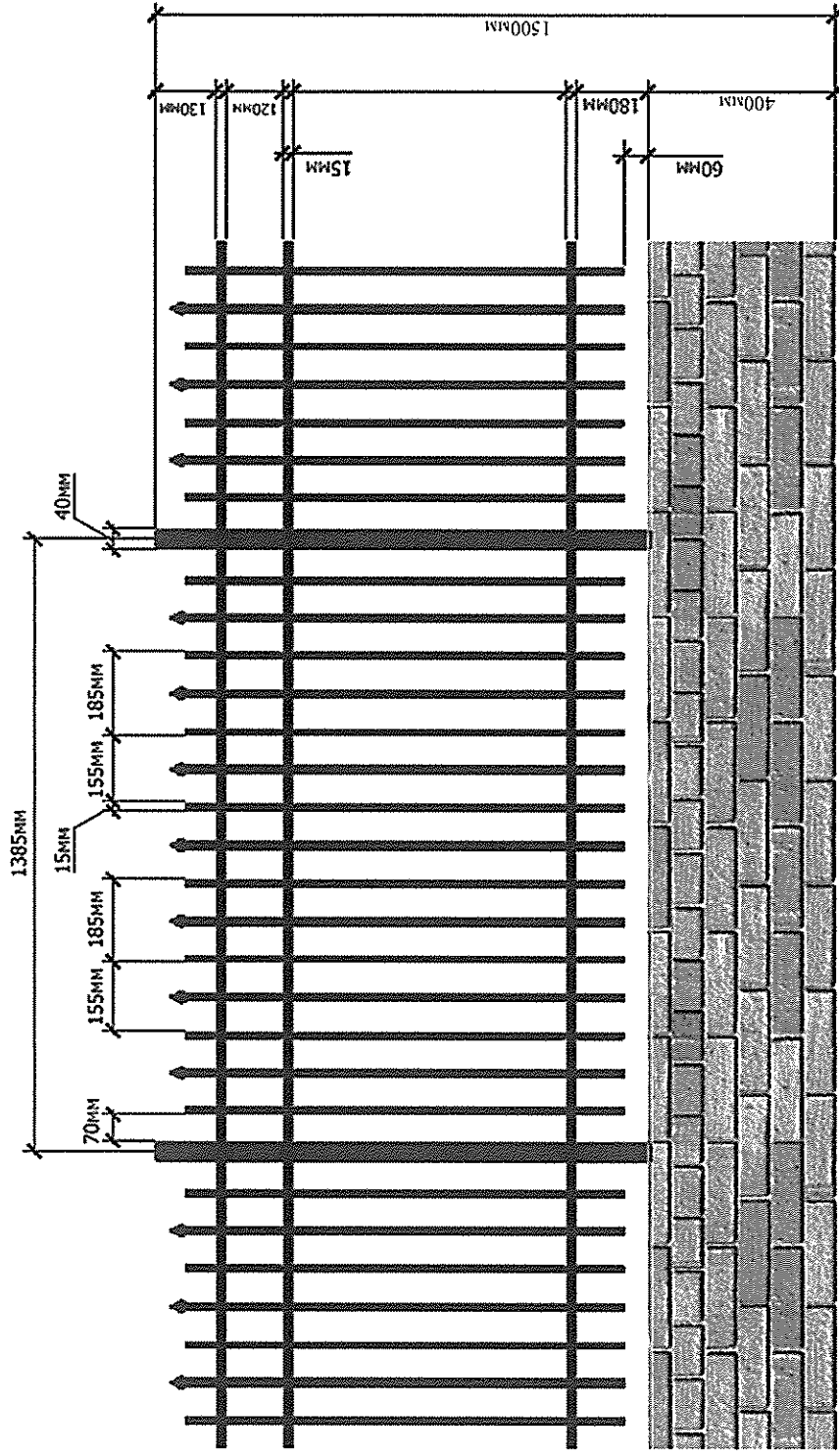

Гадаа нь бетонон суурьтай, тоосгон өрлөгтэй, төмөр хашаа хийнэ. Хашааны төмөр хэсгийг хар саарал өнгийн тосон будгаар будаж өнгөлнө. Хэмжээ хоорондын зай зэргийг зурагт харуулсны дагуу гүйцэтгэнэ. Хайсны төмөр багана нь 1,4 мм лоошгүй зузаантай, 50x50 мм-ын хөндий төмөр байна. Хайсны бусад хийцлэлийг 1,5мм-н огтлолтой төмрөөр хийнэ. Бетон суурийн өндөр 40см байна.

Байшингийн нүүрээр бус араар, хажуугаар өөрсдийн газрын онцлогт тохируулан хийнэ.