



Ажлын зураг

# ХЭНТИЙ АЙМАГ, ХЭРЛЭН СУМЫН ГУДАМЖНЫ НИЙТИЙН ЭЗЭМШЛИЙН ТАЛБАЙН ГЭРЭЛТҮҮЛЭГ

Шифр: BS200303-01L-3

ХЭСЭГ 1: Нийтийн эзэмшлийн талбайн гэрэлтүүлэг

БҮЛЭГ 3: ГС-8, ГС-10, ГС-12, ГС-13, ГС-14, ГС-15 самбаруудын гэрэлтүүлэг

ЗӨВШӨӨРСӨН:				БОЛОВСРУУЛСАН:			
	Албан тушаал	Нэр	Гарын үсэг		Албан тушаал	Нэр	Гарын үсэг
	Хэнтий аймгийн ОБГ-ын дарга, дэд хурандаа	Ц.Чанцал			"Баясалтөгс" ХХК-ийн захирал	Г.Жавхлантуг	

УЛААНБААТАР ХОТ 2020 ОН

№	Зургийн нэр	Хуудасны дугаар	Тайлбар
1	Зургийн жагсаалт	1	
2	Тайлбар бичиг	2	
3	Ерөнхий план	3	
4	ГС-8 самбарын хэсэглэл план, материалын түүвэр ажлын хэмжээ	4	8 хуудастай
5	ГС-10 самбарын хэсэглэл план, материалын түүвэр ажлын хэмжээ	5	6 хуудастай
6	ГС-12 самбарын хэсэглэл план, материалын түүвэр ажлын хэмжээ	6	9 хуудастай
7	ГС-13 самбарын хэсэглэл план, материалын түүвэр ажлын хэмжээ	7	10 хуудастай
8	ГС-14 самбарын хэсэглэл план, материалын түүвэр ажлын хэмжээ	8	8 хуудастай
9	ГС-15 самбарын хэсэглэл план, материалын түүвэр ажлын хэмжээ	9	9 хуудастай
10	Нэгдсэн материалын түүвэр	10	
11	Гэрэлтүүлгийн шон суурилуулах зайн хэмжээ	11	
12	Гэрэлтүүлгийн шонгийн угсралтын зураг	12	
13	Өндөрлөсөн гэрэлтүүлгийн шонгийн угсралтын зураг	13	
14	Гэрэлтүүлгийн шонгийн угсралтын зураг	14	
15	СИП утас завсрын шонд угсрах	15	
16	СИП утас эхлэл төгсгөлийн шонд угсрах	16	
17	Утасны арматур NES-2A, JXGF-1	17	
18	Утасны арматур Z-7, JK-1, U-7, бүслүүр	18	
19	Татлаганы зангилаа	19	
20	Татлаганы хавтан, татуурга	20	
21	Тулгуурын газардуулгын байгуулалт	21	
22	Кабель шуудуунд байрлуулах	22	
23	Кабель шугам инженерийн байгууламжтай огтолцох	23	
24	Кабель шугам инженерийн байгууламжтай огтолцох	24	
25	Гадна гэрэлтүүлгийн самбарын суурилуулалт	25	
26	Гадна гэрэлтүүлгийн самбарын суурь, алсын удирдлагатай хайрцаг	26	

REV.	DATE	REVISION DESCRIPTION	DESIGNED BY	CHECKED BY	REV.	DATE	REVISION DESCRIPTION	DESIGNED BY	CHECKED BY	REFERENCE DRAWINGS	REFERENCE DRAWING No.
00	13 MAR 20	ISSUED FOR CONSTRUCTION									



БЗД, 13-Р ХОРОО  
АЛТАНТЭВШ-110

"БАЯСАЛТӨГС" ХХК

ХЭНТИЙ АЙМАГ, ХЭРЛЭН СУМЫН ГУДАМЖНЫ НИЙТИЙН ЭЗЭМШЛИЙН ТАЛБАЙН  
ГЭРЭЛТҮҮЛЭГ

УДИРДСАН	Г.ЖАВХЛАНТУГ
ШАЛГАСАН	Н.ЭРХЭМТӨР
ГҮЙЦЭТГЭСЭН	Э.БАТБАЯР
ГҮЙЦЭТГЭСЭН	Б.МЯГМАРДОРЖ

Зургийн жагсаалт

Шифр: BS200303-01L-3

ГЦ		
МАСШТАБ:		
ҮЕ ШАТ	ХУУДАС	БҮХ ХУУДАС
00	1	1
2020		

## Тайлбар бичиг

Хэнтий аймаг, Хэрлэн сумын төвийн гадна гэрэлтүүлгийн цахилгаан хангамжийн ажлын зураг төслийг гүйцэтгэв. Зураг төслийн хүрээнд нийт 1435 ширхэг гэрэлтүүлгийг 15 ширхэг гадна гэрэлтүүлгийн удирдлагын самбарт хуваарилсанаас 3-р бүлэгт 530 ширхэг гэрэлтүүлгийг 6 ширхэг гадна гэрэлтүүлгийн удирдлагын самбарт хуваарилан, 6/0,4 кВ-ын одоо байгаа дэд станцуудын 0,4 кВ талд тухайн гэрлийн самбарын ачаалалд тохирсон автоматаар моноглон гэрлийн самбарыг кабель шугамаар тэжээхээр тусгав.

### Гадна гэрэлтүүлгийн самбар:

1. Гэрэлтүүлгийн самбар нь ус чийг, тоосноос хамгаалагдсан битүүмжлэлтэй байна.
2. Гэрэлтүүлгийн самбар нь тусдаа нууц эсвэл ил цоожтой байх ба цоож бүр нь нэг ижил болон өөр өөрийн нууцлалтай байж болох бөгөөд гадна хаалган дээр ААД-ийн дагуу анхааруулах плакатыг бэхэлсэн байна.
3. Гэрэлтүүлгийн самбарын 0-ын шин нь их биетэйгээ тусгаарлагчтай боолтон холбоосоор нягт холбогдсон байна. Гэрэлтүүлгийн самбарын их бие нь газардуулах байгууламжтай холбогдох боолтон холболттой байна.
4. Гэрэлтүүлгийн шитэнд холдох газардуулгын эсэргүүцэл жилийн аль ч улиралд 4 ом-оос ихгүй байна.

### Удирдлагын хайрцаг:

Удирдлагын хайрцаг нь 30\*40\*15 хэмжээтэй төмөр хийцтэй байх ба хайрцгийн доод хэсгийн 2 талд кабель сүвэгчлэх зориулалттай кабель сүвэгчлэлийг байрлуулна.

### Тоолуурын хайрцаг:

1. Дээд болон доод хэсэгтээ 3мм-ээс багагүй диаметр бүхий тус бүр 3ш кабель сүвэгчлэх нүхтэй байх ба 3 фазын тарифтай DTSD111 тоолуурыг байрлуулна.

### Газардуулга:

1. Газрын хөрсний эсэргүүцэл 1000 ом.м гэж авав.
2. Гэрэлтүүлгийн хэвтээ хүрээг 10 мм голчтой дугуй гангаар хийнэ. /40\*4-ийн тугзан гангаар хийж болно/
3. Босоо электродыг 2,5 м-ийн урттай 8 мм голчтой дугуй огтлолын гангаар хийнэ.

0,4 кВ-ын гэрэлтүүлгийн шугамын барилга угсралтын ажлыг хийхдээ ЦТС ХК-нд мэдэгдэж ХАБ, ААД, ТАД-г мөрдөж, шаардлагыг бүрэн хангаж ажиллах ёстой. ☉

№	Тэжээл авч буй дэд өртөө	Гэрлийн самбар	Суурилагдсан чадал
1	АТП-36	ГС-8	6.4 кВт
2	АТП-106	ГС-10	4.4 кВт
3	АТП-33	ГС-12	10.1 кВт
4	АТП-34	ГС-13	14.2 кВт
5	АТП-88	ГС-14	7.4 кВт
6	АТП-7	ГС-15	9.5 кВт

REV.	DATE	REVISION DESCRIPTION	DESIGNED BY	CHECKED BY	REV.	DATE	REVISION DESCRIPTION	DESIGNED BY	CHECKED BY	REFERENCE DRAWINGS	REFERENCE DRAWING No.	ХЭНТИЙ АЙМАГ, ХЭРЛЭН СУМЫН ГУДАМЖНЫ НИЙТИЙН ЭЗЭМШИЙН ТАЛБАЙН ГЭРЭЛТҮҮЛЭГ			ГЦ	
00	13 MAR 20	ISSUED FOR CONSTRUCTION										 <p>БЗД, 13-Р ХОРОО АЛТАНТЭВШ-110</p>	Зургийн тайлбар		МАСШТАБ:	
													Шифр: BS200303-01L-3	00	2	1
												"БАЯСАЛТӨГС" ХХК	ГҮЙЦЭТГЭСЭН	Б.МЯГМАРДОРЖ		2020

472000.00

472500.00

473000.00

473500.00

474000.00

474500.00

5243000.00

5242500.00

5242000.00

5241500.00

5241000.00

5240500.00

5240000.00

5239500.00

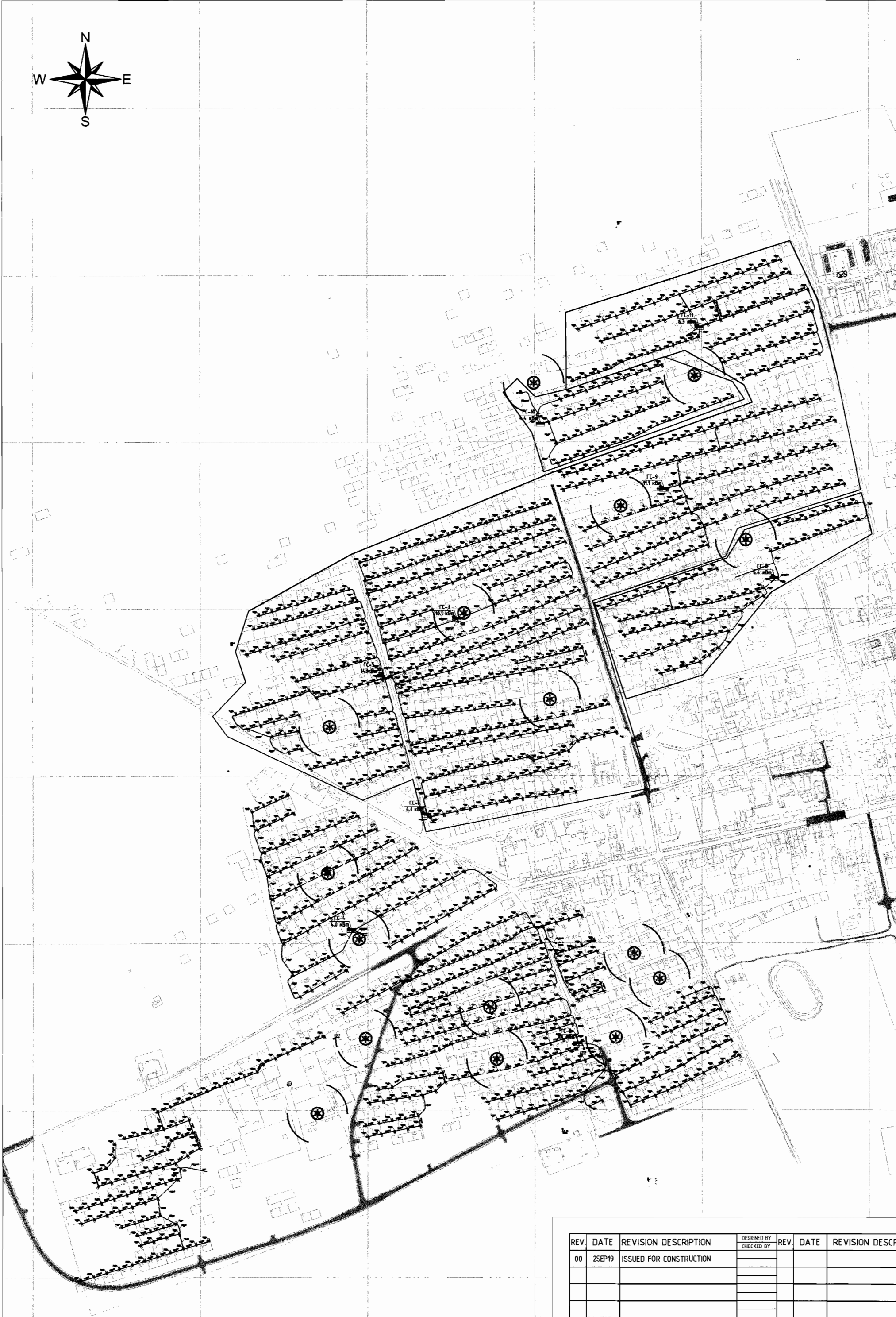
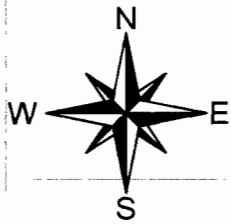

REV.	DATE	REVISION DESCRIPTION	DESIGNED BY	REV.	DATE	REVISION DESCRIP
00	2SEP19	ISSUED FOR CONSTRUCTION				

472000.00

472500.00

473000.00

473500.00



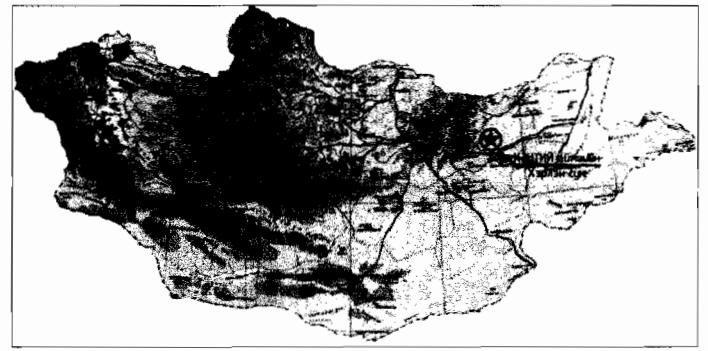
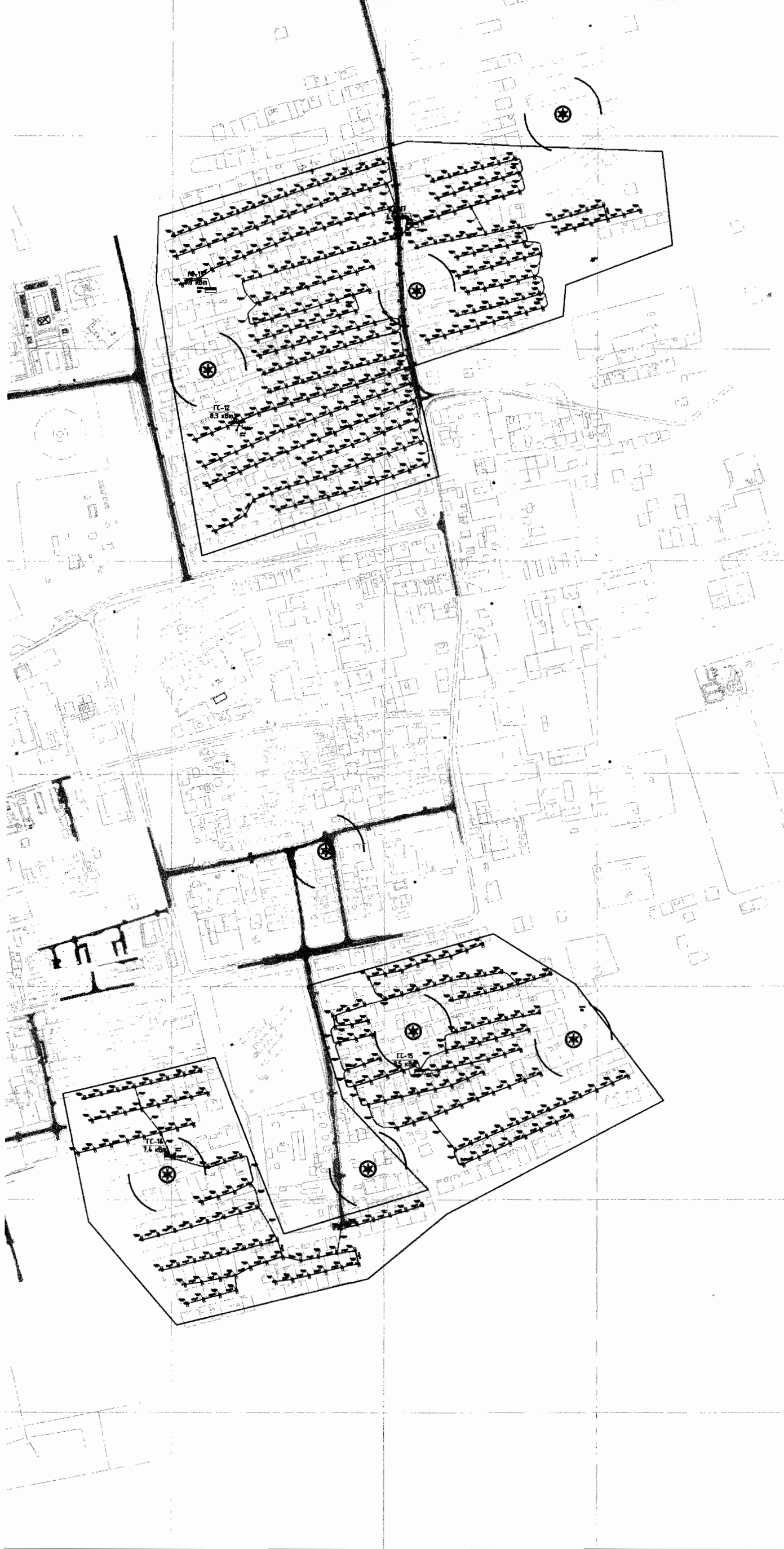

475000.00

475500.00

476000.00

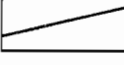
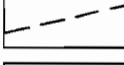

**Таних тэмдэг**

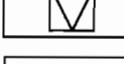
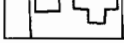
-  -Шинээр төлөвлөж буй 0,4 шит
-  -Шинээр төлөвлөж буй гэрэлтүүлгийн шон
-  -Шинээр төлөвлөж буй гэрэлтүүлгийн утас
-  -Гэрэлтүүлгийн хамрах хүрээ Бүлэг-3
-  -Одоо байгаа гэрэлтүүлгийн цамхаг
-  -Одоо байгаа дэд станц
-  -Айл өрхийн хашаа, байршил

Трассын зураглалтай танилцаж зөвшилцсөн:

Хэнтий аймгийн Онцгой Байдлын  
Газрын гал түймрийн улсын хяналтын  
байцаагч, хошууч :

О.Баярмагнай

Хэрлэн сумын Газар удирдлагын  
хэлтсийн дарга:

Ц.Билэгсайхан

Хэнтий Цахилгаан Түгээх Сүлжээ  
Салбарын Түгээх үйл ажиллагаа  
хариуцсан ерөнхий инженер:

Б.Сандагдорж

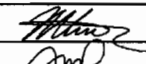
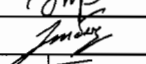
DESIGNED BY	REFERENCE DRAWINGS	REFERENCE DRAWING No.	 БЗД, 13-Р ХОРОО АЛТАНТЭВШ-110 "БАЯСАЛТӨГС" ХХК	ХЭНТИЙ АЙМАГ, ХЭРЛЭН СУМЫН ГУДАМЖНЫ НИЙТИЙН ЭЗЭМШИЙН ТАЛБАЙН ГЭРЭЛТҮҮЛЭГ			ГЦ		
CHECKED BY				УДИРДСАН	Г.ЖАВХЛАНТҮГ		Гэрэлтүүлгийн план		МАСШТАБ: 1:10000
				ШАЛГАСАН	Н.ЭРХЭМТӨР				ҮЕ ШАТ ХУЧДАС БҮХ ХУЧДАС
				ГҮЙЦЭТГЭСЭН	Э.БАТБАЯР		Шифр: BS200303-01L-3		00 3 1
			ГҮЙЦЭТГЭСЭН	Б.МЯГМАРДОРЖ				2020	

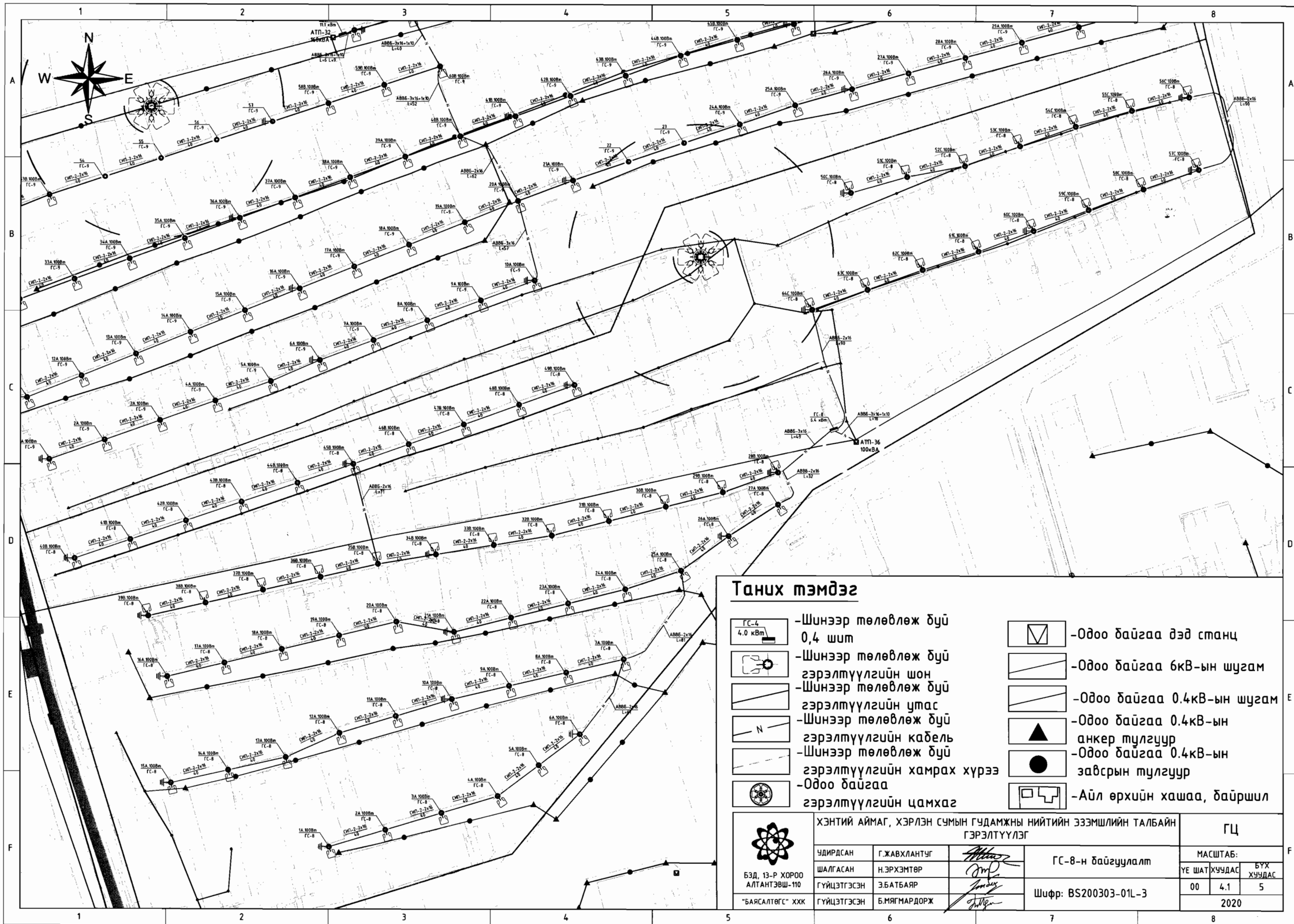

**Танух тэмдэг**

-  -Шинээр төлөвлөж дүү 0,4 шит
-  -Шинээр төлөвлөж дүү гэрэлтүүлгийн шон
-  -Шинээр төлөвлөж дүү гэрэлтүүлгийн утас
-  -Шинээр төлөвлөж дүү гэрэлтүүлгийн кабель
-  -Шинээр төлөвлөж дүү гэрэлтүүлгийн хамрах хүрээ
-  -Одоо байгаа гэрэлтүүлгийн цамхаг
-  -Одоо байгаа дэд станц
-  -Одоо байгаа 6кВ-ын шугам
-  -Одоо байгаа 0.4кВ-ын шугам
-  -Одоо байгаа 0.4кВ-ын анкер тулгуур
-  -Одоо байгаа 0.4кВ-ын завсрын тулгуур
-  -Айл өрхийн хашаа, байршил



ХЭНТИЙ АЙМАГ, ХЭРЛЭН СУМЫН ГУДАМЖНЫ НИЙТИЙН ЭЗЭМШИЙН ТАЛБАЙН ГЭРЭЛТҮҮЛЭГ

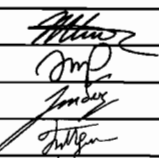
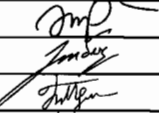



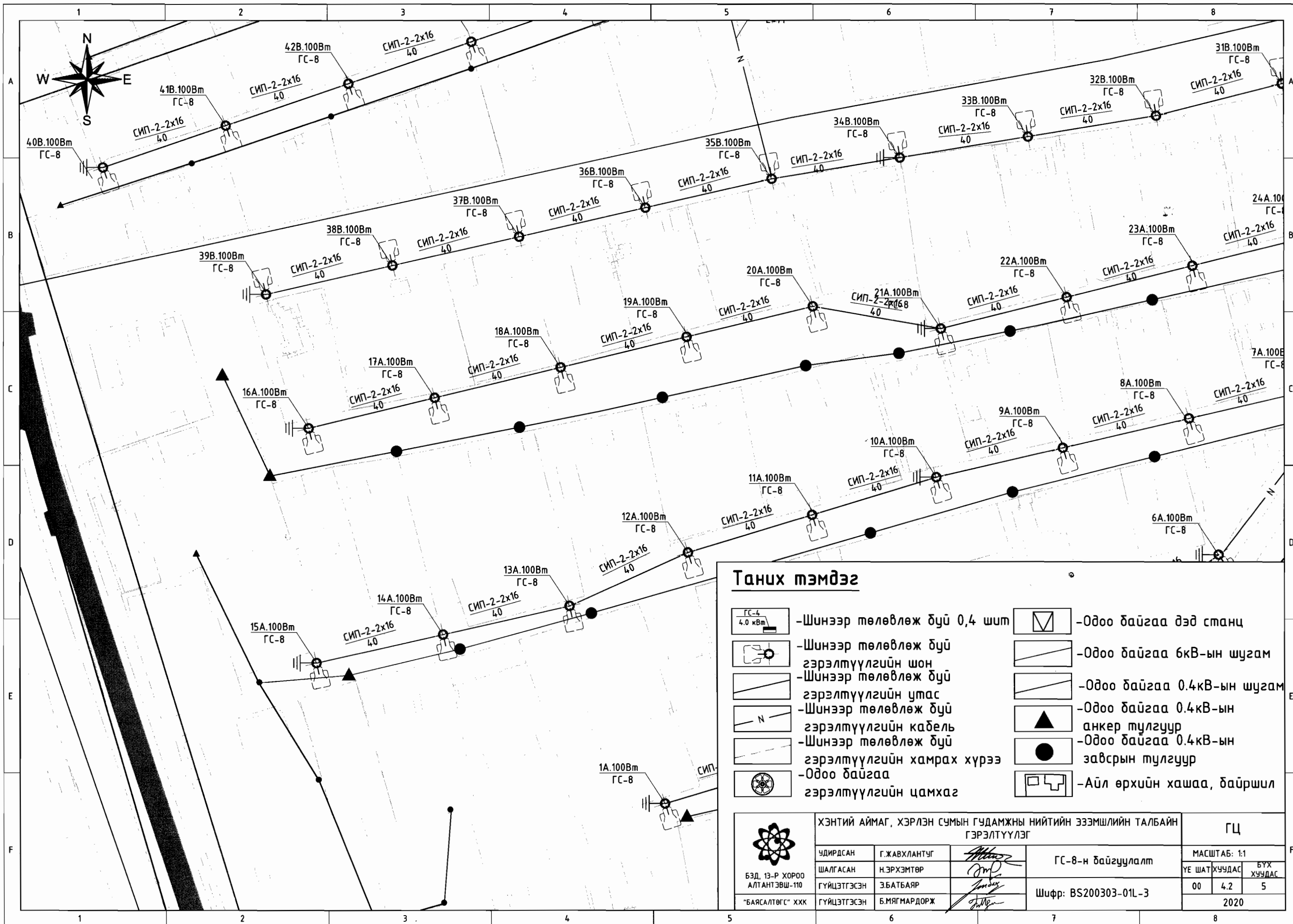

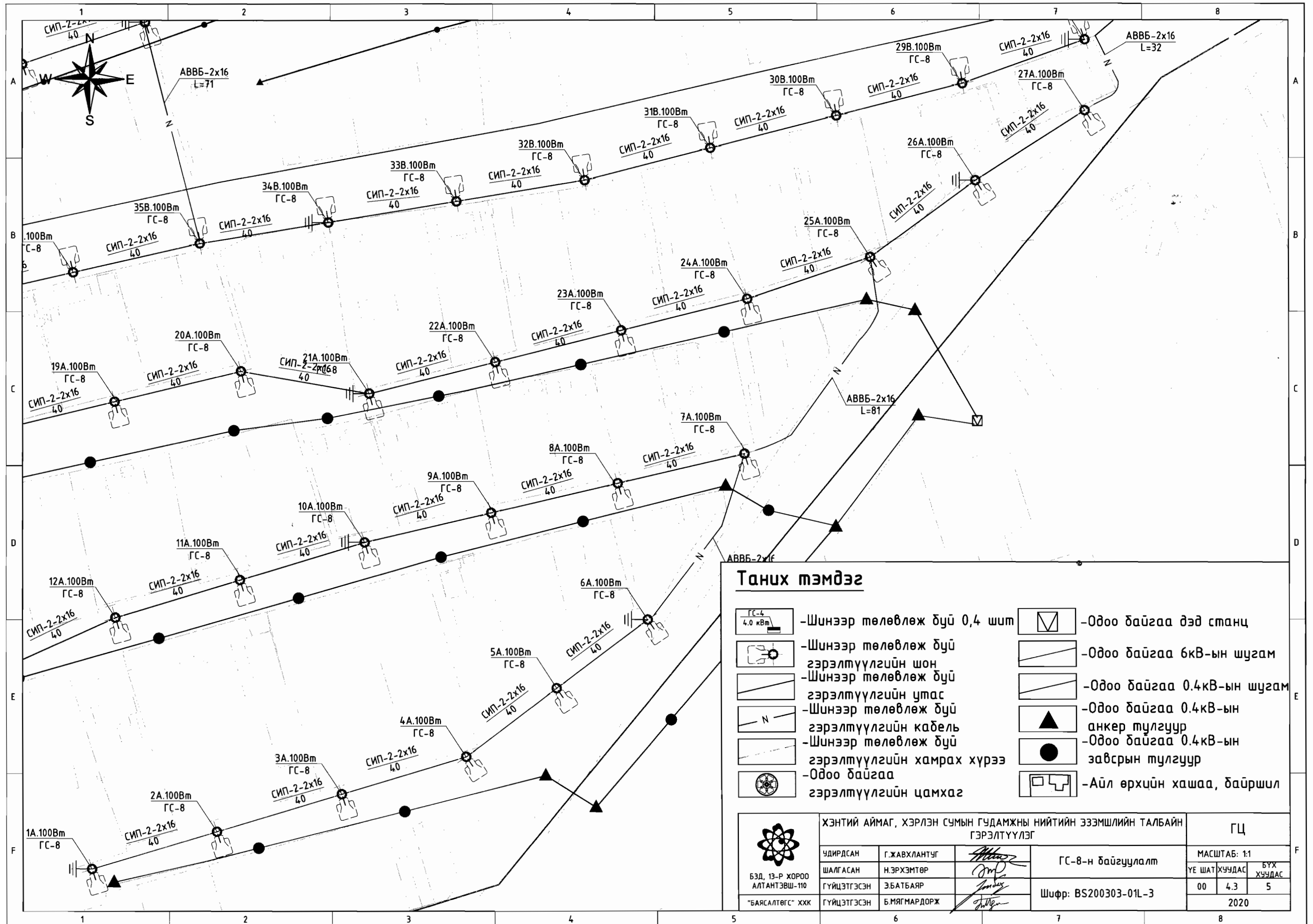
УДИРДСАН	Г.ЖАВХЛАНТУГ		ГС-8-н байгуулалт	ГЦ		
ШАЛГАСАН	Н.ЭРХЭМТӨР			МАСШТАБ:		
ГҮЙЦЭТГЭСЭН	Э.БАТБАЯР			ҮЕ	ШАТ	ХУЧДАС
ГҮЙЦЭТГЭСЭН	Б.МЯГМАРДОРЖ		Шифр: BS200303-01L-3	00	4.1	5
2020						

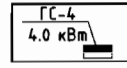
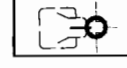
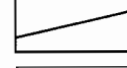
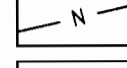

БЗД, 13-Р ХОРОО АЛТАНТЭВШ-110  
"БАЯСАЛТӨГС" ХХК



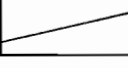
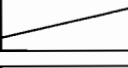

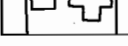
**Таних тэмдэг**

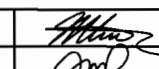
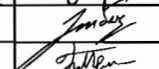
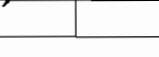





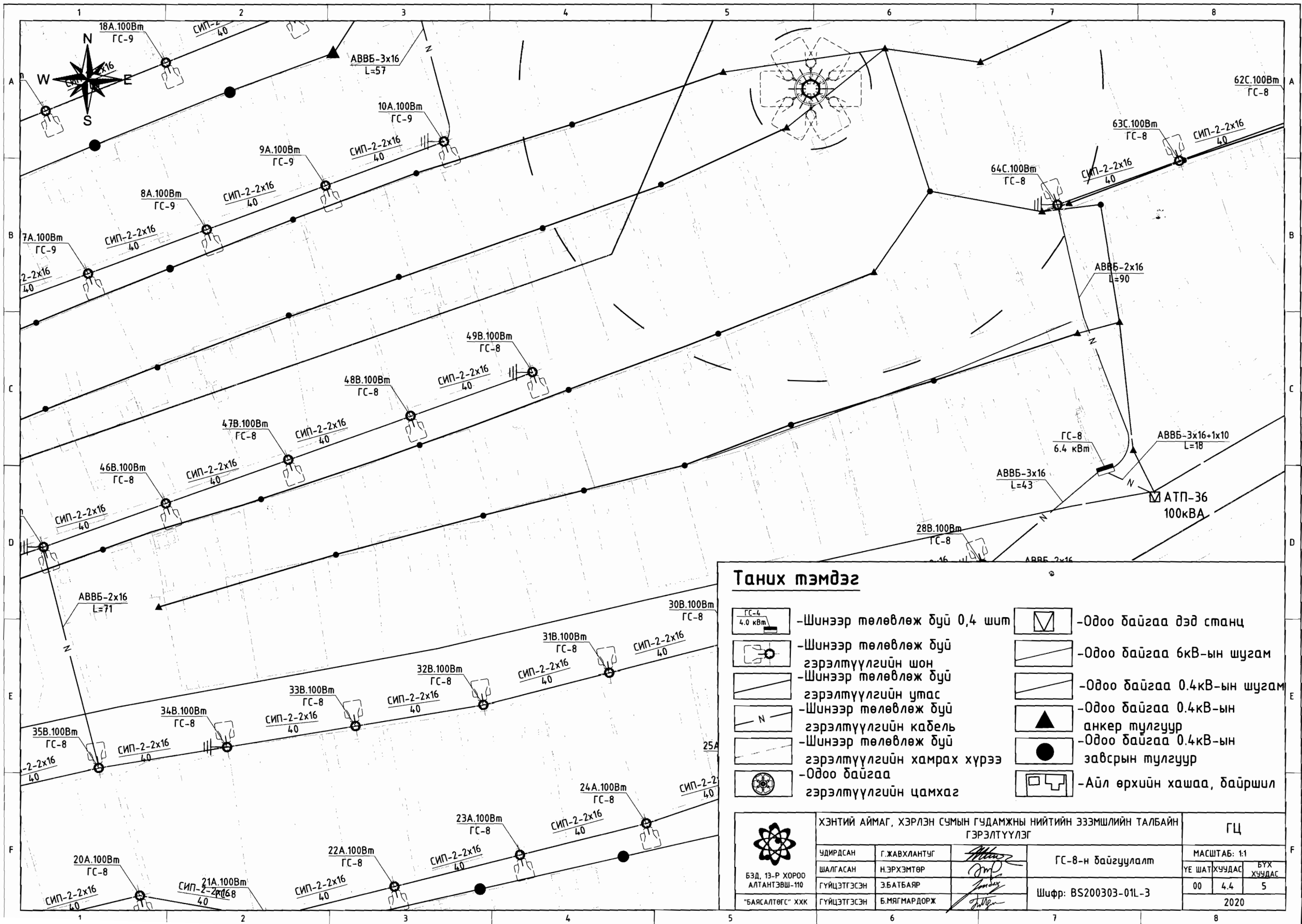

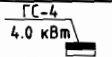

-  -Шинээр төлөвлөж буй 0,4 шт
-  -Шинээр төлөвлөж буй гэрэлтүүлгийн шон
-  -Шинээр төлөвлөж буй гэрэлтүүлгийн утас
-  -Шинээр төлөвлөж буй гэрэлтүүлгийн кабель
-  -Шинээр төлөвлөж буй гэрэлтүүлгийн хамрах хүрээ
-  -Одоо байгаа гэрэлтүүлгийн цамхаг
-  -Одоо байгаа дэд станц
-  -Одоо байгаа 6кВ-ын шугам
-  -Одоо байгаа 0.4кВ-ын шугам
-  -Одоо байгаа 0.4кВ-ын анкер түлгүүр
-  -Одоо байгаа 0.4кВ-ын завсрын түлгүүр
-  -Айл өрхийн хашаа, байршил

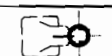
 БЗД, 13-Р ХОРОО АЛТАНТЭВШ-110 "БАЯСЛАТӨГС" ХХК	ХЭНТИЙ АЙМАГ, ХЭРЛЭН СУМЫН ГУДАМЖНЫ НИЙТИЙН ЭЗЭМШИЙН ТАЛБАЙН ГЭРЭЛТҮҮЛЭГ			ГЦ		
	УДИРДСАН	Г.ЖАВХЛАНТУГ		ГС-8-н байгуулалт		
	ШАЛГАСАН	Н.ЭРХЭМТӨР		МАСШТАБ: 1:1	БҮХ ХУУДАС	БҮХ ХУУДАС
	ГҮЙЦЭТГЭСЭН	Э.БАТБАЯР		Шифр: BS200303-01L-3	00	4.3
ГҮЙЦЭТГЭСЭН	Б.МЯГМАРДОРЖ		2020			

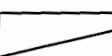
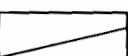
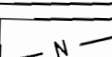









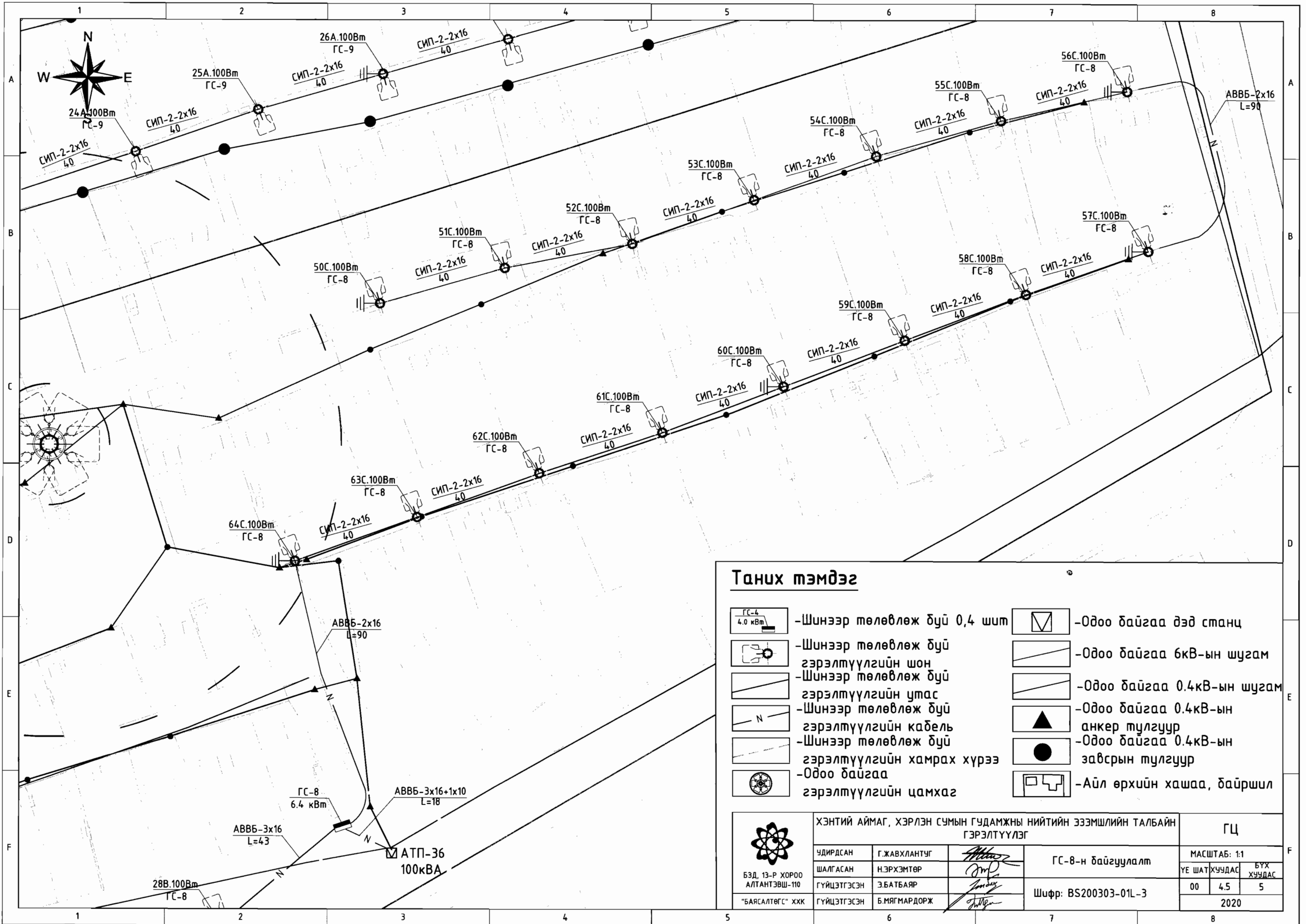

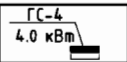

### Таних тэмдэг

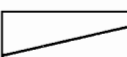
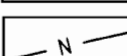

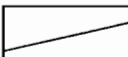
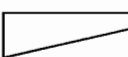

-  -Шинээр төлөвлөж дүй 0,4 шим
-  -Одоо байгаа дэд станц
-  -Шинээр төлөвлөж дүй гэрэлтүүлгийн шон
-  -Одоо байгаа 6кВ-ын шугам
-  -Шинээр төлөвлөж дүй гэрэлтүүлгийн утас
-  -Одоо байгаа 0.4кВ-ын шугам
-  -Шинээр төлөвлөж дүй гэрэлтүүлгийн кабель
-  -Одоо байгаа 0.4кВ-ын анкер тулгуур
-  -Шинээр төлөвлөж дүй гэрэлтүүлгийн хамрах хүрээ
-  -Одоо байгаа 0.4кВ-ын завсрын тулгуур
-  -Одоо байгаа гэрэлтүүлгийн цамхаг
-  -Айл өрхийн хашаа, д айршил

 БЗД, 13-Р ХОРОО АЛТАНТЭВШ-110 "БАЯСАЛТӨГС" ХХК	ХЭНТИЙ АЙМАГ, ХЭРЛЭН СУМЫН ГУДАМЖНЫ НИЙТИЙН ЭЗЭМШИЙН ТАЛБАЙН ГЭРЭЛТҮҮЛЭГ			ГЦ	
	УДИРСАН	Г.ЖАВХЛАНТУГ	<i>[Signature]</i>	ГС-8-н байгуулалт	
	ШАЛГАСАН	Н.ЭРХЭМТӨР	<i>[Signature]</i>	МАСШТАБ: 1:1	БҮХ ХУЧУДАС
	ГҮЙЦЭТГЭСЭН	З.БАТБАЯР	<i>[Signature]</i>	00	4.4
"БАЯСАЛТӨГС" ХХК	ГҮЙЦЭТГЭСЭН	Б.МЯГМАРДОРЖ	<i>[Signature]</i>	Шифр: BS200303-01L-3	2020

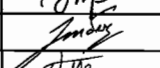
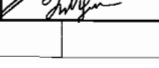

**Таних тэмдэг**

-  -Шинээр төлөвлөж дүй 0,4 шмт
-  -Шинээр төлөвлөж дүй гэрэлтүүлгийн шон
-  -Шинээр төлөвлөж дүй гэрэлтүүлгийн утас
-  -Шинээр төлөвлөж дүй гэрэлтүүлгийн кабель
-  -Шинээр төлөвлөж дүй гэрэлтүүлгийн хамрах хүрээ
-  -Одоо байгаа гэрэлтүүлгийн цамхаг
-  -Одоо байгаа дэд станц
-  -Одоо байгаа 6кВ-ын шугам
-  -Одоо байгаа 0.4кВ-ын шугам
-  -Одоо байгаа 0.4кВ-ын анкер тулгуур
-  -Одоо байгаа 0.4кВ-ын завсрын тулгуур
-  -Айл өрхийн хашаа, дйршил

 БЭД, 13-Р ХОРОО АЛТАНТЭВШ-110 "БАЯСАЛТӨГС" ХХК	ХЭНТИЙ АЙМАГ, ХЭРЛЭН СУМЫН ГУДАМЖНЫ НИЙТИЙН ЭЗЭМШЛИЙН ТАЛБАЙН ГЭРЭЛТҮҮЛЭГ			ГЦ		
	УДИРДСАН	Г.ЖАВХЛАНТУГ		ГС-8-н байгуулалт		
	ШАЛГАСАН	Н.ЭРХЭМТӨР				
	ГҮЙЦЭТГЭСЭН	Э.БАТБАЯР		Шифр: BS200303-01L-3		
ГҮЙЦЭТГЭСЭН	Б.МЯГМАРДОРЖ					
				МАСШТАБ: 1:1		
				ҮЕ ШАТ	ХУУДАС	БҮХ ХУУДАС
				00	4.5	5
				2020		

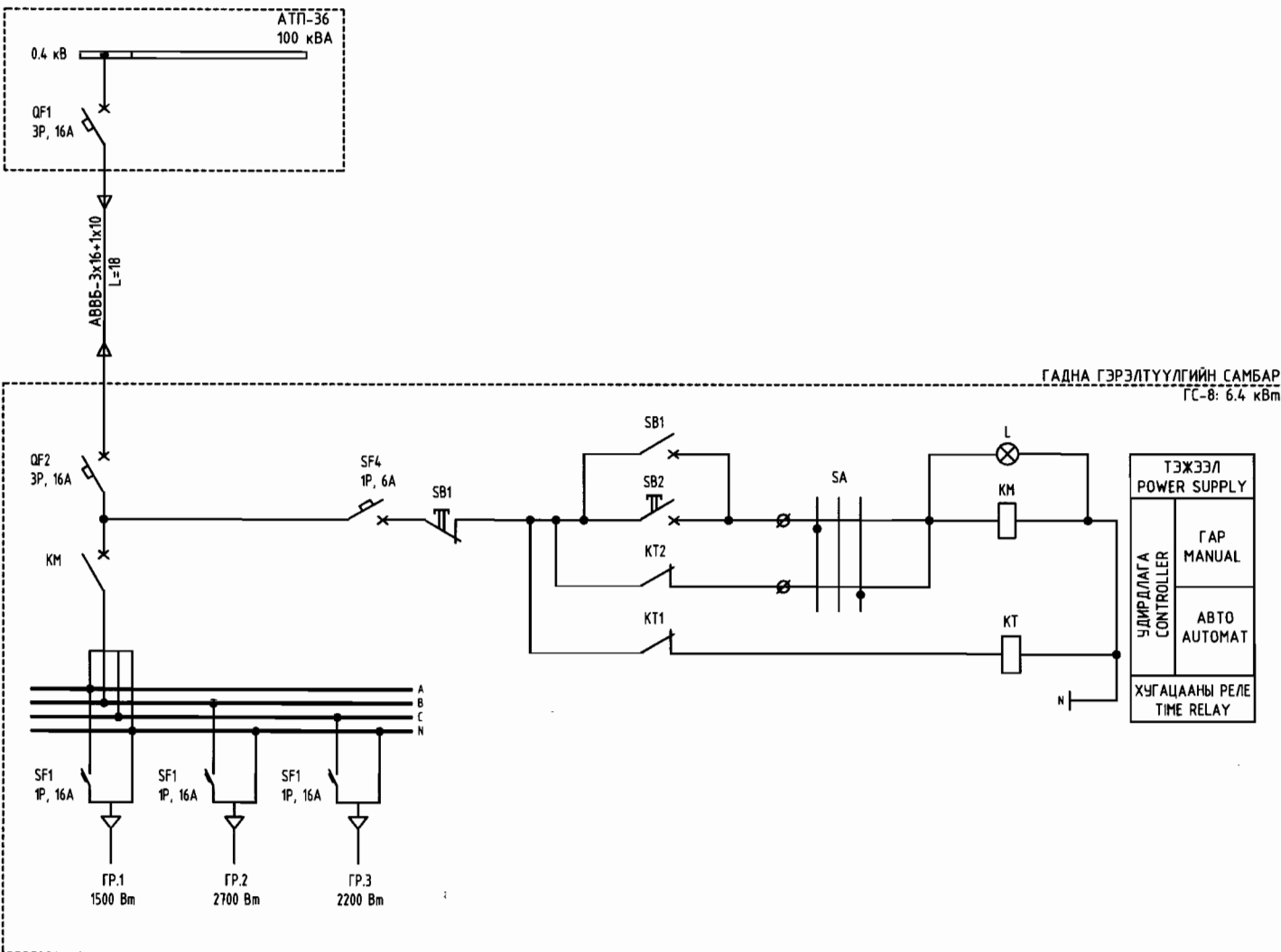

№	ТЭМДЭГЛЭГЭЭ	НЭР	МАЯГ	ХЭМЖИХ НЭГЖ	ТОО ШИРХЭГ	ТАЙЛБАР
1	HL	ДОХИОЛЛЫН ГЭРЭЛ	NP2-BV3	ш	1	УЛААН
2	KT	ХУГАЦААНЫ РЕЛЕ	-	ш	1	
3	KM	КОНТАКТОР	NC1-xx	ш	1	1 ТУЙЛТАЙ
4	SA	ТҮЛХҮҮР	NP2-PD3	ш	1	3 ТАВИЛТАЙ
5	SB1	УДИРДЛАГЫН ТҮЛХҮҮР	NP2-BA31	ш	1	НОГООН
6	SB2	УДИРДЛАГЫН ТҮЛХҮҮР	NP2-PD42	ш	1	УЛААН
7	SF4	АВТОМАТ	1P	ш	1	1 ТУЙЛТ
8	SF1-SF3	АВТОМАТ	1P	ш	4	1 ТУЙЛТ
10	QF2	АВТОМАТ	3P	ш	2	3 ТУЙЛТ

Материалын түүвэр					
Д/д	Материалын нэр	Маяг	Хэмжих нэгж	Тоо	Тайлбар
1	Ерөнхий автомат	NB1-63C3P16	ш	2	
2	Контактор	NC1-18	ш	1	
3	Цагийн реле	-	ш	1	
4	1 туйлт автомат	NB1-63C1P16	ш	3	
5	1 туйлт автомат	NB1-63C1P6	ш	1	
6	Удирдлагын хайрцаг	400х300х150	ком	1	
7	Холболтын клем	20 A	ш	1	
8	0-ын шин	20 A	ш	1	
9	Гэрлийн чийдэн	30 W	ш	1	
10	Гэрлийн унтраалга	10 A	м	1	
11	Монтажны утас	ПВ3 1х10	м	3	
12	Газардуулгын босоо электрод	Ø8 L=2500	ш	8	
13	Газардуулгын хэвтээ электрод	40х4 L=20000	ш	1	
14	Дохиоллын гэрэл	NP2-BV3	ш	1	
15	Түлхүүр	NP2-PD3	ш	1	
16	Удирдлагын түлхүүр	NP2-BA31	ш	1	
17	Удирдлагын түлхүүр	NP2-BD42	ш	1	
18	Гэрэлтүүлэгийн хайрцаг	800х600х300	ком	1	
19	Цутгамал суурь	700х400х300	ком	1	

Угсралтын ажлын хэмжээ			
№	Ажлын нэр	Хэмжих нэгж	Тоо
1	Гэрлийн самбар суурилуулах	ком	1

REV.	DATE	REVISION DESCRIPTION	DESIGNED BY	CHECKED BY	REV.	DATE	REVISION DESCRIPTION	DESIGNED BY	CHECKED BY	REFERENCE DRAWINGS	REFERENCE DRAWING No.
00	03MAR20	ISSUED FOR CONSTRUCTION									



БЗД, 13-Р ХОРОО  
АЛТАНТЭВШ-110  
"БАЯСАЛТӨГС" ХХК

ХЭНТИЙ АЙМАГ, ХЭРЛЭН СУМЫН ГУДАМЖНЫ НИЙТИЙН ЭЗЭМШИЙН ТАЛБАЙН  
ГЭРЭЛТҮҮЛЭГ

УДИРДСАН	Г.ЖАВХЛАНТУГ	<i>[Signature]</i>
ШАЛГАСАН	Н.ЭРХЭМТӨР	<i>[Signature]</i>
ГҮЙЦЭТГЭСЭН	Э.БАТБАЯР	<i>[Signature]</i>
ГҮЙЦЭТГЭСЭН	Б.МЯГМАРДОРЖ	<i>[Signature]</i>

ГС-8 самбарын схем,  
материалын түүвэр

Шифр: BS200303-01L-3

ГЦ

МАСШТАБ:

ҮЕ ШАТ	ХУУДАС	БҮХ ХУУДАС
00	4.6	1

2020



Материалын түүвэр																				
№	Материалын нэр	Тип марк	Нэгж	Завсрын гэрлийн шон			Эхлэл, төгсгөлийн гэрлийн шон			Өндөрлөсөн завсрын гэрлийн шон		Өндөрлөсөн эхлэл, төгсгөлийн шон		Утас дамжуулах шон		Дүн	Итгэл-цүүр	Дүн	Жин (кг)	
				Тулгуурин тоо	50	14	Тулгуурин тоо	14	Тулгуурин тоо	0	Тулгуурин тоо	0	Тулгуурин тоо	0	Тулгуурин тоо					0
				Бүгд	Нэгд	Бүгд	Нэгд	Бүгд	Нэгд	Бүгд	Нэгд	Бүгд	Нэгд	Бүгд	Нэгд					
1	Лед гэрэл 100 Вт	L-street	ш	50	1	14	1	0	1	0	1	0	0	0	64	1,02	65	6	391,68	
2	Төмөр шон	Ø72 L=6500	ш	0	0	0	0	0	1	0	1	0	0	0	0	1,00	0	45,8	0	
3	Төмөр шон	Ø72 L=4000	ш	50	1	14	1	0	0	0	0	0	1	64	1,00	64	28,2	1804,8		
4	Төмөр шон	Ø50 L=3200	ш	50	1	14	1	0	1	0	1	0	1	64	1,00	64	12,3	787,2		
5	Төмөр шон	Ø40 L=100	ш	50	1	14	1	0	1	0	1	0	1	64	1,00	64	3,1	198,4		
6	Шилжүүлэгч	Ø50x72	ш	50	1	14	1	0	1	0	1	0	1	64	1,00	64	0,3	19,2		
7	Булан төмөр	L20x3x50	ш	100	2	28	2	0	2	0	2	0	2	128	1,00	128	0,0445	5,696		
8	Булан төмөр	L20x3x600	ш	100	2	28	2	0	2	0	2	0	2	128	1,00	128	0,534	68,352		
9	Таг	Ø72	ш	50	1	14	1	0	1	0	1	0	1	64	1,00	64	1	64		
10	Кабелийн хоолой	Ø40 L=400	ш	0	0	14	1	0	1	0	1	0	0	14	1,00	14	1,23	17,22		
11	Бетон	B10	м3	30	0,6	8,4	0,6	0	0,6	0	0,6	0	0,6	38,4	1,00	38,4	2400	92160		
12	Кронштейн тогтоогч бүслүүр	φ 50 мм	ком	50	1	28	2	0	1	0	2	0	1	78	1,02	79,56	1,5	119,34		
13	Кронштейн	Z-7	ш	50	1	0	0	0	1	0	0	0	1	50	1,02	51	0,2	10,2		
14	Бүслүүрийн боолт	M16x50	ш	100	2	56	4	0	2	0	4	0	2	156	1,02	159,12	0,1	15,912		
15	Салбарлалтын хавчаар	DCNL-1	ш	50	1	14	1	0	1	0	1	0	0	64	1,02	65,28	0,22	14,362		
16	Татагч	NES-A2	ш	0	0	28	2	0	0	0	2	0	0	28	1,02	28,56	0,7	19,992		
17	Баригч	JXGF-1	ш	50	1	0	0	0	1	0	0	0	1	50	1,02	51	0,4	20,4		
18	U кронштейн	U-7	ш	0	0	28	2	0	0	0	2	0	0	28	1,02	28,56	0,44	12,566		
19	Татуурга		ш	0	0	14	1	0	0	0	1	0	0	14	1,02	14,28	4,86	69,401		
20	Таталтын хавтан	LP6	ш	0	0	14	1	0	0	0	1	0	0	14	1,02	14,28	73	1042,4		
21	Хавчаар	NUT-1	ш	0	0	14	1	0	0	0	1	0	0	14	1,02	14,28	2,1	29,988		
22	Хавчаар	NX-1	ш	0	0	14	1	0	0	0	1	0	0	14	1,02	14,28	1,2	17,136		
23	Тросс	GJ-35	м	0	0	84	6	0	0	0	6	0	0	84	1,02	85,68	330	28274		
24	Хавчаар	JK-1	ш	0	0	84	6	0	0	0	6	0	0	84	1,02	85,68	0,2	17,136		
25	Гагнуурын электрод	Э-42	кг	15	0,3	4,2	0,3	0	0,3	0	0,3	0	0,3	19,2	1,02	19,584	1	19,584		
Газардуулах тулгуурын тоо				18																
26	Газардуулгын босоо электрод	Ø8 L=2500	ш	36	2									36	1,02	36,72	1,2	44,064		
27	Газардуулгын хэвтээ электрод	40x4 L=5000	ш	18	1									18	1,02	18,36	1,3	23,868		
																	Нийт жин		125247,7528	

Гэрлийн шон суурилуулах газар шорооны ажлын хэмжээ																		
№	Ажлын нэр	Нэгж	Завсрын гэрлийн шон			Эхлэл, төгсгөлийн гэрлийн шон			Өндөрлөсөн завсрын гэрлийн шон		Өндөрлөсөн эхлэл, төгсгөлийн гэрлийн шон		Утас дамжуулах шон		нүйт	Газар шорооны ажлын зэрг		
			Тулгуурин тоо	50	14	Тулгуурин тоо	14	Тулгуурин тоо	0	Тулгуурин тоо	0	Тулгуурин тоо	0					
			Бүгд	Нэгд	Бүгд	Нэгд	Бүгд	Нэгд	Бүгд	Нэгд	Бүгд	Нэгд						
1	Гэрлийн суурь ухах	м3	35	0,7	9,8	0,7	0	0,8	0	0,8	0	0,7	44,8	IV				
2	Гэрлийн суурь цутгах	м3	30	0,6	8,4	0,6	0	0,7	0	0,7	0	0,6	38,4					
3	Гэрлийн шон босгох	ш	50	1	14	1	0	1	0	1	0	1	64					
4	Татлаганы нүх ухах	м3	0	0	14	1	0	0	0	1	0	1	14					
5	Татлаганы нүх булах	м3	0	0	12,6	0,9	0	0	0	0,9	0	0,9	12,6					

REV. DATE REVISION DESCRIPTION DESIGNED BY CHECKED BY	REV. DATE REVISION DESCRIPTION DESIGNED BY CHECKED BY	REFERENCE DRAWINGS	REFERENCE DRAWING No.	 <p>БЗД, 13-Р ХОРОО АЛТАНТЭВШ-110 "БАЯСАЛТҮГС" ХХК</p>	ХЭНТИЙ АЙМАГ, ХЭРЛЭН СУМЫН ГУДАМЖНЫ НИЙТИЙН ЭЗЭМШИЙН ТАЛБАЙН ГЭРЭЛТҮҮЛЭГ				ГЦ		
00 13MAR20 ISSUED FOR CONSTRUCTION					УДИРДСАН Г.ЖАВХЛАНТУГ	Г.ЖАВХЛАНТУГ	Г.ЖАВХЛАНТУГ	Г.ЖАВХЛАНТУГ	Г.ЖАВХЛАНТУГ	Г.ЖАВХЛАНТУГ	Г.ЖАВХЛАНТУГ
					ШАЛГАСАН Н.ЭРХЭМТӨР	Н.ЭРХЭМТӨР	Н.ЭРХЭМТӨР	Н.ЭРХЭМТӨР	Н.ЭРХЭМТӨР	Н.ЭРХЭМТӨР	Н.ЭРХЭМТӨР
					ГҮЙЦЭТГЭСЭН Э.БАТБАЯР	Э.БАТБАЯР	Э.БАТБАЯР	Э.БАТБАЯР	Э.БАТБАЯР	Э.БАТБАЯР	Э.БАТБАЯР
					ГҮЙЦЭТГЭСЭН Б.МЯГМАРДОРЖ	Б.МЯГМАРДОРЖ	Б.МЯГМАРДОРЖ	Б.МЯГМАРДОРЖ	Б.МЯГМАРДОРЖ	Б.МЯГМАРДОРЖ	Б.МЯГМАРДОРЖ
					ГС-8-н гэрэлтүүлгийн шонгийн материалын түүвэр ажлын хэмжээ				МАСШТАБ: 1:1		
					Шифр: BS200303-01L-3				00 4.7 1		
									2020		



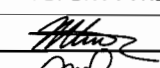
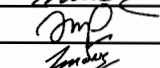

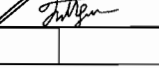

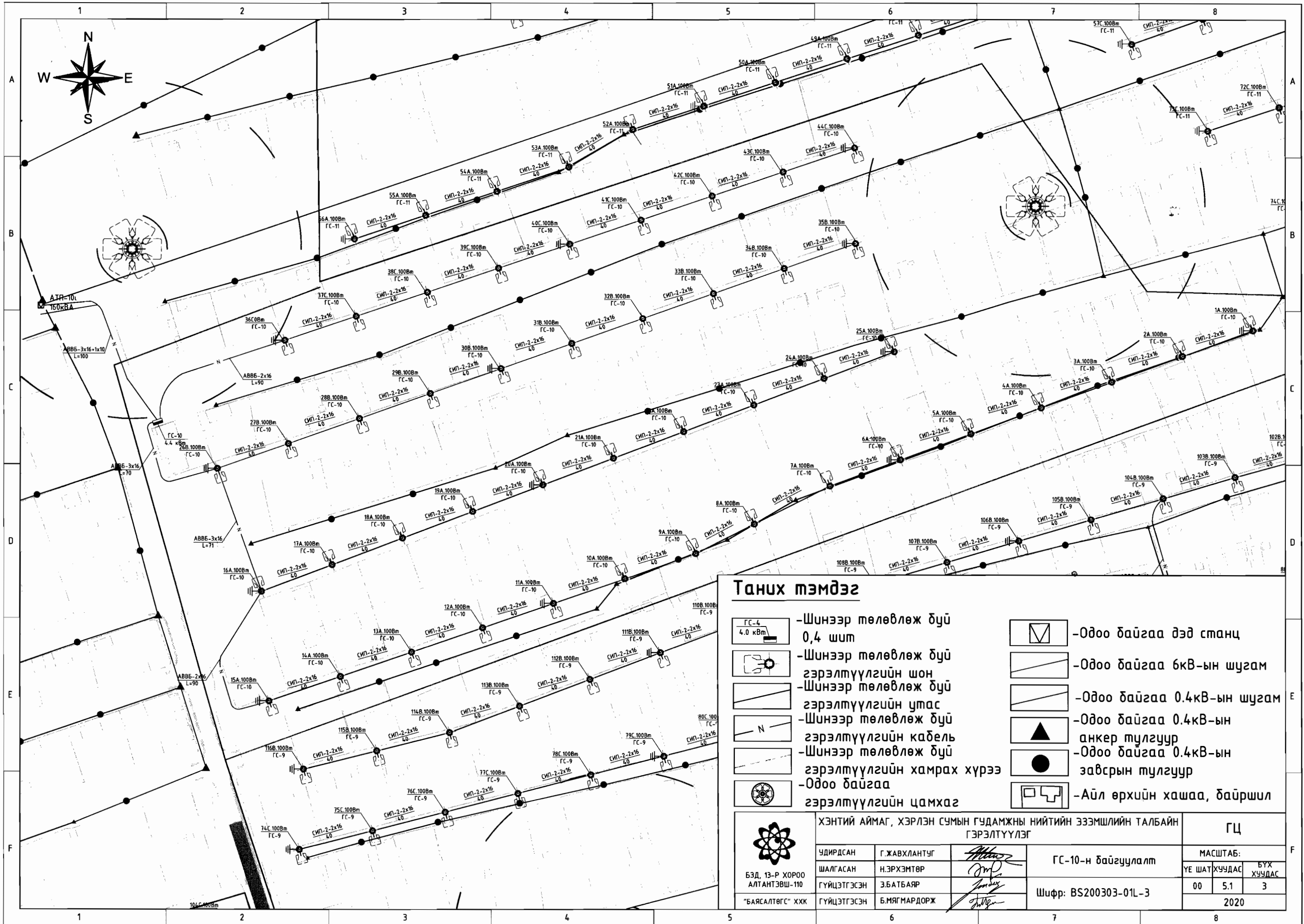
Материалын түүвэр					
Д/д	Материалын нэр	Маяг	Хэмжих нэгж	Тоо	Тайлбар
1	0.4 кВ-ын дамжуулагч утас	СИП-2х16	м	2384	1.05 нөөц
2	0.4 кВ-ын дамжуулагч утас	СИП-3х16+1х10	м	0	
3	0.4кВ-ын кабель	АВВБ 3х16+1х10 мм <sup>2</sup>	м	23	
4	0.4кВ-ын кабель	АВВБ 3х16 мм <sup>2</sup>	м	48	
5	0.4кВ-ын кабель	АВВБ 2х16 мм <sup>2</sup>	м	455	
6	0.4кВ кабелийн төгсгөлийн муфт	0,4 кВ Ø16	ш	38	
7	0.4кВ кабелийн төгсгөлийн муфт	0,4 кВ Ø10	ш	850	
8	Элс		м3	34.02	
9	Тоосго	Улаан	ш	4050	
10	Дохиоллын түүвэр		м	486	

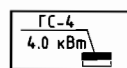
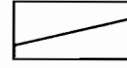
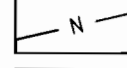

0.4 кВ-ын цахилгаан дамжуулах шугамын угсралтын ажлын хэмжээ					
Д/д	Ажлын нэр	Маяг	Хэмжих нэгж	Тоо хэмжээ	Тайлбар
1	Агаарын шугамын трассын урт		м	2270	
2	Кабель шугамын трассын урт		м	486	
3	Шуудуунд сунгах кабель	АВВБ 3х16+1х10 мм <sup>2</sup>	м	18	
4	Шуудуунд сунгах кабель	АВВБ 3х16 мм <sup>2</sup>	м	43	
5	Шуудуунд сунгах кабель	АВВБ 2х16 мм <sup>2</sup>	м	425	
6	Гаргалгын тоо	АВВБ 3х16+1х10 мм <sup>2</sup>	ш	1	
7	Гаргалгын тоо	АВВБ 3х16 мм <sup>2</sup>	ш	1	
8	Гаргалгын тоо	АВВБ 2х16 мм <sup>2</sup>	ш	6	
9	Төгсгөлийн муфт угсрах	0,4 кВ	ш	36	
10	Кабелийн шуудуу ухах		м3	153.1	
11	Кабелийн шуудуу булах		м3	145.4	
12	Дохиоллын түүвэр хийх урт		м	486	

REV.	DATE	REVISION DESCRIPTION	DESIGNED BY	CHECKED BY	REV.	DATE	REVISION DESCRIPTION	DESIGNED BY	CHECKED BY	REFERENCE DRAWINGS	REFERENCE DRAWING No.	ХЭНТИЙ АЙМАГ, ХЭРЛЭН СУМЫН ГУДАМЖНЫ НИЙТИЙН ЭЗЭМШИЙН ТАЛБАЙН ГЭРЭЛТҮҮЛЭГ			ГЦ			
00	13 MAR 20	ISSUED FOR CONSTRUCTION										 БЗД, 13-Р ХОРОО АЛТАНТЭВШ-110 "БАЯСАЛТӨГС" ХХК	ГС-8-н дамжуулагч утасны материалын түүвэр ажлын хэмжээ			МАСШТАБ: 00   4.8   1		
													Шифр: BS200303-01L-3			2020		
													УДИРДСАН   Г.ЖАВХЛАНТУГ   			ШАЛГАСАН   Н.ЭРХЭМТӨР   		
													ГҮЙЦЭТГЭСЭН   Э.БАТБАЯР   			ГҮЙЦЭТГЭСЭН   Б.МЯГМАРДОРЖ   		

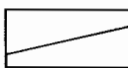
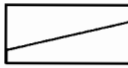

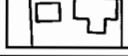



**Танух тэмдэг**

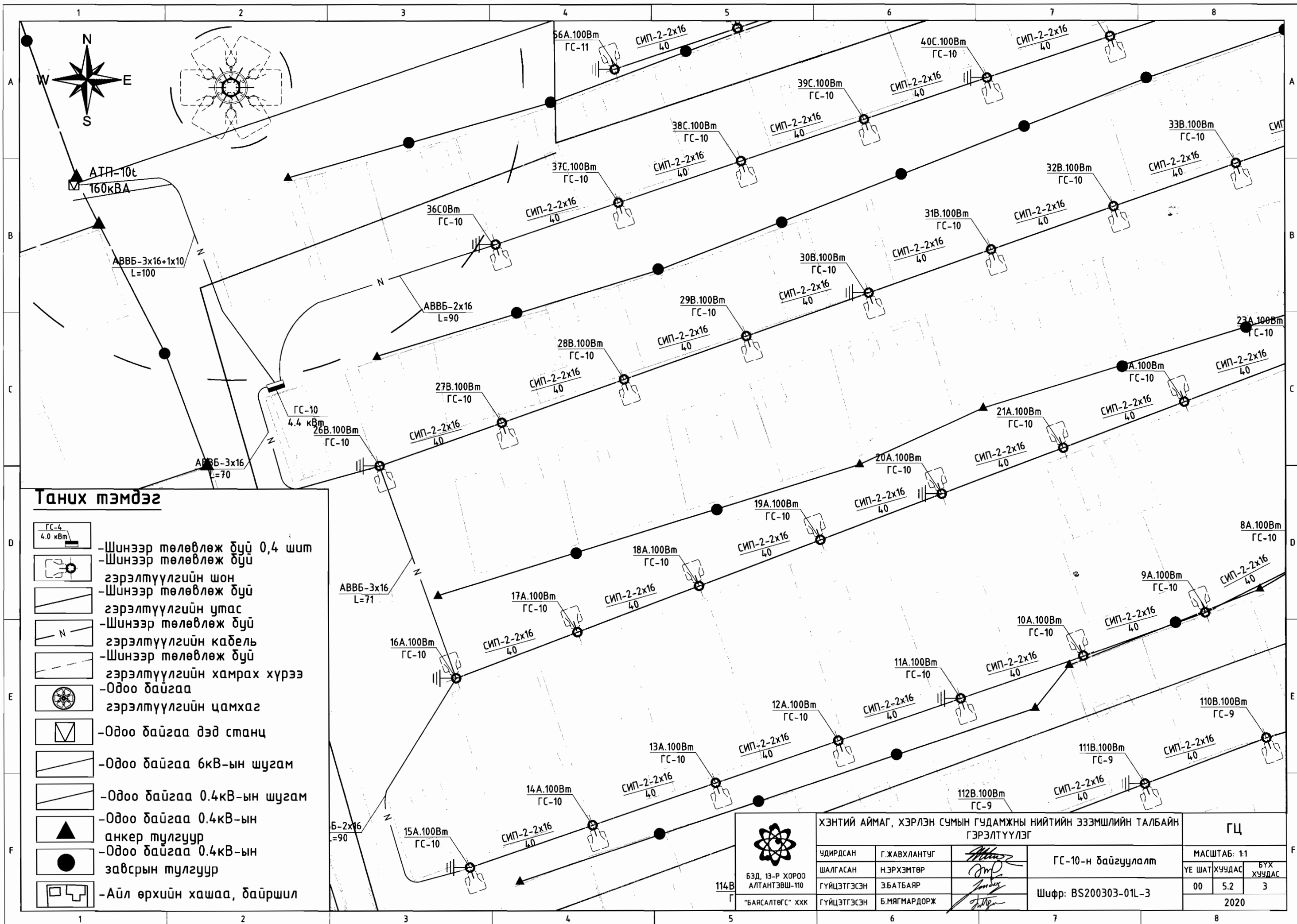

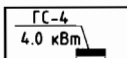

-  -Шинээр төлөвлөж дүү 0,4 шит
-  -Шинээр төлөвлөж дүү гэрэлтүүлгийн шон
-  -Шинээр төлөвлөж дүү гэрэлтүүлгийн утас
-  -Шинээр төлөвлөж дүү гэрэлтүүлгийн кабель
-  -Шинээр төлөвлөж дүү гэрэлтүүлгийн хамрах хүрээ
-  -Одоо байгаа гэрэлтүүлгийн цамхаг
-  -Одоо байгаа дэд станц
-  -Одоо байгаа 6кВ-ын шугам
-  -Одоо байгаа 0.4кВ-ын шугам
-  -Одоо байгаа 0.4кВ-ын анкер тулгуур
-  -Одоо байгаа 0.4кВ-ын завсрын тулгуур
-  -Айл өрхийн хашаа, байршил

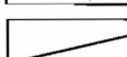
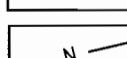
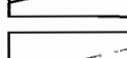
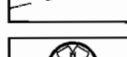
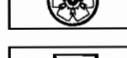
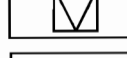
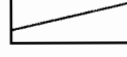
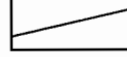
 ХЭНТИЙ АЙМАГ, ХЭРЛЭН СУМЫН ГУДАМЖНЫ НИЙТИЙН ЭЗЭМШИЙН ТАЛБАЙН ГЭРЭЛТҮҮЛЭГ		ГЦ			
УДИРДСАН	Г.ЖАВХЛАНТУГ	 ГС-10-н байгуулалт	МАСШТАБ:		
ШАЛГАСАН	Н.ЭРХЭМТӨР		ҮЕ ШАТ	ХУЧДАС	БҮХ ХУЧДАС
ГҮЙЦЭТГЭСЭН	Э.БАТБАЯР	Шифр: BS200303-01L-3	00	5.1	3
ГҮЙЦЭТГЭСЭН	Б.МЯГМАРДОРЖ		2020		





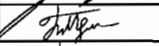



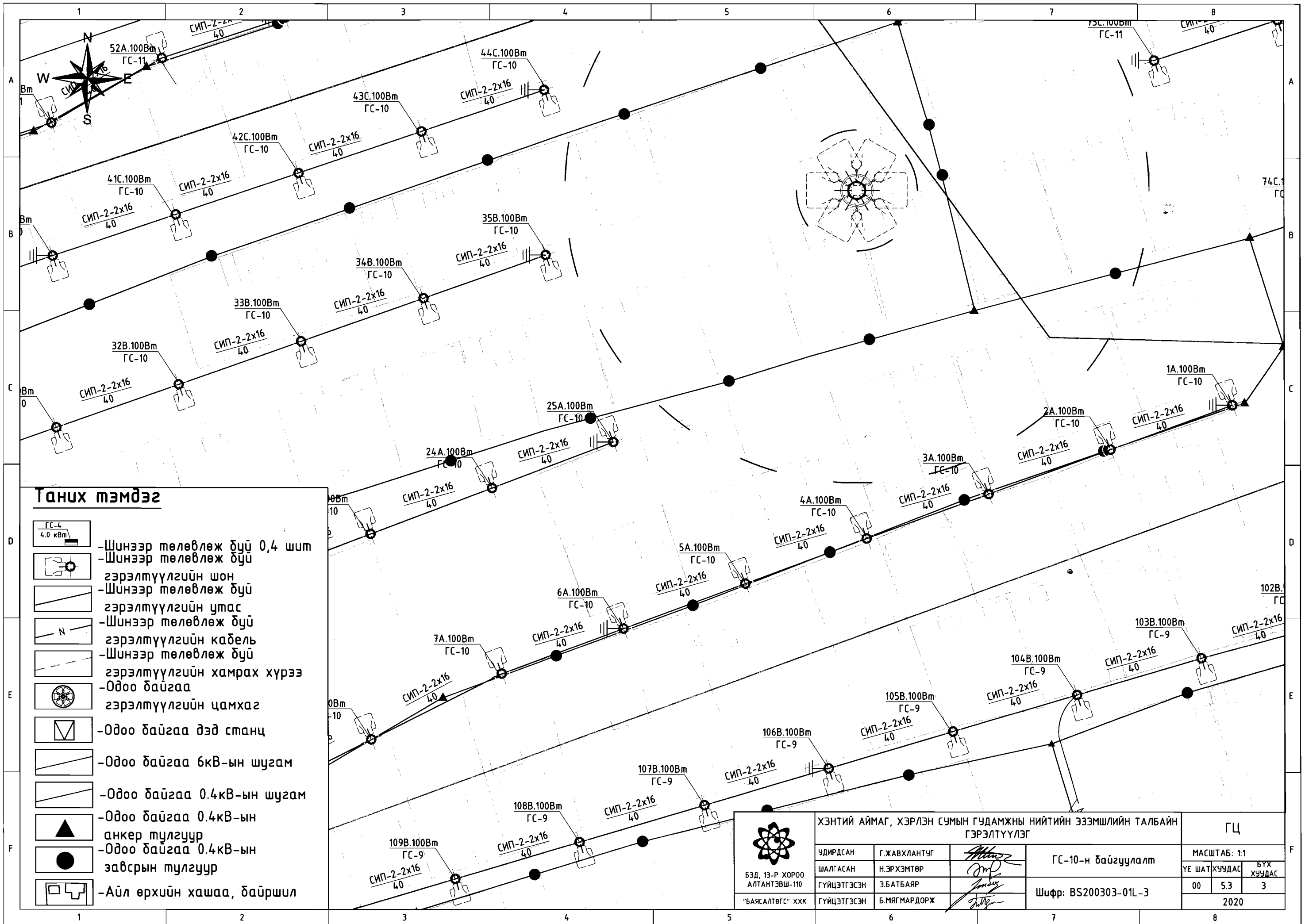

**Танух тэмдэг**

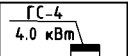

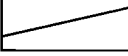
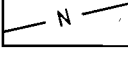
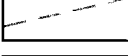

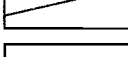
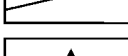
-  -Шинээр төлөвлөж дүй 0,4 шит
-  -Шинээр төлөвлөж дүй гэрэлтүүлгийн шон
-  -Шинээр төлөвлөж дүй гэрэлтүүлгийн утас
-  -Шинээр төлөвлөж дүй гэрэлтүүлгийн кабель
-  -Шинээр төлөвлөж дүй гэрэлтүүлгийн хамрах хүрээ
-  -Одоо байгаа гэрэлтүүлгийн цамхаг
-  -Одоо байгаа дэд станц
-  -Одоо байгаа 6кВ-ын шугам
-  -Одоо байгаа 0.4кВ-ын шугам
-  -Одоо байгаа 0.4кВ-ын анкер тулгуур
-  -Одоо байгаа 0.4кВ-ын завсрын тулгуур
-  -Айл өрхийн хашаа, байршил

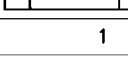
 БЗД, 13-Р ХОРОО АЛТАНТЭВШ-110 "БАЯСЛАТӨГС" ХХК			ХЭНТИЙ АЙМАГ, ХЭРЛЭН СУМЫН ГУДАМЖНЫ НИЙТИЙН ЭЗЭМШИЛЙН ТАЛБАЙН ГЭРЭЛТҮҮЛЭГ			ГЦ		
			УДИРДСАН	Г.ЖАВХЛАНТУГ		ГС-10-н байгуулалт		МАСШТАБ: 1:1
ШАЛГАСАН	Н.ЭРХЭМТӨР		Шуфр: BS200303-01L-3		ҮЕ ШАТ	ХУУДАС	БҮХ ХУУДАС	
ГҮЙЦЭТГЭСЭН	Э.БАТБАЯР				00	5.2	3	
ГҮЙЦЭТГЭСЭН	Б.МЯГМАРДОРЖ				2020			

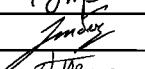
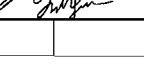

**Тануу мэмдэг**

-  ГС-4  
4.0 кВм
-  Шинээр төлөвлөж дүү 0,4 шлт
-  Шинээр төлөвлөж дүү гэрэлтүүлгийн шон
-  Шинээр төлөвлөж дүү гэрэлтүүлгийн утас
-  Шинээр төлөвлөж дүү гэрэлтүүлгийн кабель
-  Шинээр төлөвлөж дүү гэрэлтүүлгийн хамрах хүрээ
-  -Одоо байгаа гэрэлтүүлгийн цамхаг
-  -Одоо байгаа дэд станц
-  -Одоо байгаа 6кВ-ын шугам
-  -Одоо байгаа 0.4кВ-ын шугам
-  -Одоо байгаа 0.4кВ-ын анкер тулгуур
-  -Одоо байгаа 0.4кВ-ын завсрын тулгуур
-  -Айл өрхийн хашаа, байршил

 БЗД, 13-Р ХОРОО АЛТАНТЭВШ-110 "БЯСАЛТӨГС" ХХК	ХЭНТИЙ АЙМАГ, ХЭРЛЭН СУМЫН ГУДАМЖНЫ НИЙТИЙН ЭЗЭМШИЙН ТАЛБАЙН ГЭРЭЛТҮҮЛЭГ			ГЦ							
	УДИРСАН	Г.ЖАВХЛАНТУГ		ГС-10-н байгуулалт							
	ШАЛГАСАН	Н.ЭРХЭМТӨР									
	ГҮЙЦЭТГЭСЭН	Э.БАТБАЯР		Шифр: BS200303-01L-3							
ГҮЙЦЭТГЭСЭН	Б.МЯГМАРДОРЖ										
				МАСШТАБ: 1:1							
				<table border="1"> <tr> <td>ҮЕ ШАТ</td> <td>ХУЧУДАС</td> <td>БҮХ ХУЧУДАС</td> </tr> <tr> <td>00</td> <td>5.3</td> <td>3</td> </tr> </table>		ҮЕ ШАТ	ХУЧУДАС	БҮХ ХУЧУДАС	00	5.3	3
ҮЕ ШАТ	ХУЧУДАС	БҮХ ХУЧУДАС									
00	5.3	3									
				2020							



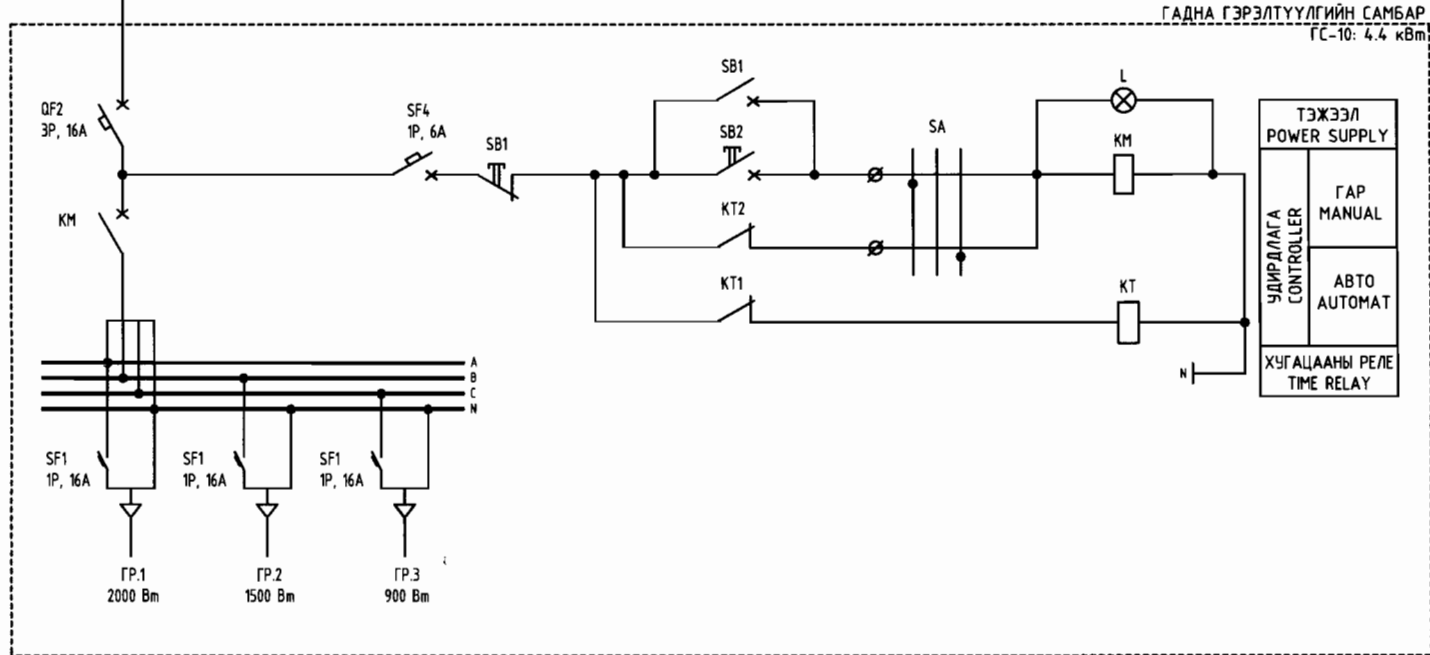
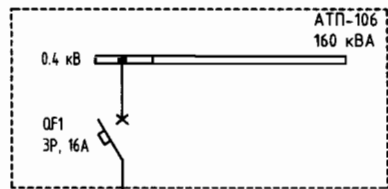

№	ТЭМДЭГЛЭГЭЭ	НЭР	МАЯГ	ХЭМЖИХ НЭГЖ	ТОО ШИРХЭГ	ТАЙЛБАР
1	HL	ДОХИОЛЛЫН ГЭРЭЛ	NP2-BV3	ш	1	УЛААН
2	KT	ХУГАЦААНЫ РЕЛЕ	-	ш	1	
3	KM	КОНТАКТОР	NC1-xx	ш	1	1 ТУЙЛТАЙ
4	SA	ТҮЛХҮҮР	NP2-PD3	ш	1	3 ТАВИЛТАЙ
5	SB1	УДИРДЛАГЫН ТҮЛХҮҮР	NP2-BA31	ш	1	НОГООН
6	SB2	УДИРДЛАГЫН ТҮЛХҮҮР	NP2-PD42	ш	1	УЛААН
7	SF4	АВТОМАТ	1P	ш	1	1 ТУЙЛТ
8	SF1-SF3	АВТОМАТ	1P	ш	4	1 ТУЙЛТ
10	QF2	АВТОМАТ	3P	ш	2	3 ТУЙЛТ

Материалын түүвэр

Д/д	Материалын нэр	Маяг	Хэмжих нэгж	Тоо	Тайлбар
1	Ерөнхий автомат	NB1-63C3P16	ш	2	
2	Контактор	NC1-18	ш	1	
3	Цагийн реле	-	ш	1	
4	1 туйлт автомат	NB1-63C1P16	ш	3	
5	1 туйлт автомат	NB1-63C1P6	ш	1	
6	Удирдлагын хайрцаг	400x300x150	ком	1	
7	Холболтын клем	20 A	ш	1	
8	0-ын шин	20 A	ш	1	
9	Гэрлийн чийдэн	30 W	ш	1	
10	Гэрлийн унтраалга	10 A	м	1	
11	Монтажны утас	ПВЗ 1x10	м	3	
12	Газардуулгын босоо электрод	Ø8 L=2500	ш	8	
13	Газардуулгын хэвтээ электрод	40x4 L=20000	ш	1	
14	Дохиоллын гэрэл	NP2-BV3	ш	1	
15	Түлхүүр	NP2-PD3	ш	1	
16	Удирдлагын түлхүүр	NP2-BA31	ш	1	
17	Удирдлагын түлхүүр	NP2-BD42	ш	1	
18	Гэрэлтүүлэгийн хайрцаг	800x600x300	ком	1	
19	Цутгамал суурь	700x400x300	ком	1	

Угсралтын ажлын хэмжээ

№	Ажлын нэр	Хэмжих нэгж	Тоо
1	Гэрлийн самбар суурилуулах	ком	1

REV.	DATE	REVISION DESCRIPTION	DESIGNED BY	CHECKED BY	REV.	DATE	REVISION DESCRIPTION	DESIGNED BY	CHECKED BY	REFERENCE DRAWINGS	REFERENCE DRAWING No.
00	2020	ISSUED FOR CONSTRUCTION									







БЭД, 13-Р ХОРОО  
АЛТАНТЭВШ-110  
"БЯАСАЛТӨГС" ХХК

ХЭНТИЙ АЙМАГ, ХЭРЛЭН СУМЫН ГУДАМЖНЫ НИЙТИЙН ЭЗЭМШИЙН ТАЛБАЙН ГЭРЭЛТҮҮЛЭГ				ГЦ		
УДИРДСАН	Г.ЖАВХЛАНТУГ			ГС-10 самбарын схем, материалын түүвэр Шифр: BS200303-01L-3		
ШАЛГАСАН	Н.ЭРХЭМТӨР					
ГҮЙЦЭТГЭСЭН	З.БАТБАЯР					
ГҮЙЦЭТГЭСЭН	Б.МЯГМАРДОРЖ			МАСШТАБ: ҮЕ ШАТ ХУУДАС БҮХ ХУУДАС 00 5.4 1 2020		

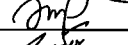

Материалын түүвэр					
Д/д	Материалын нэр	Маяг	Хэмжих нэгж	Тоо	Тайлбар
1	0.4 кВ-ын дамжуулагч утас	СИП-2х16	м	1701	1.05 нөөц
2	0.4 кВ-ын дамжуулагч утас	СИП-3х16+1х10	м	0	
3	0.4кВ-ын кабель	АВВБ 3х16+1х10 мм <sup>2</sup>	м	105	
4	0.4кВ-ын кабель	АВВБ 3х16 мм <sup>2</sup>	м	151	
5	0.4кВ-ын кабель	АВВБ 2х16 мм <sup>2</sup>	м	190	
6	0.4кВ кабелийн төгсгөлийн муфт	0,4 кВ Ø16	ш	27	
7	0.4кВ кабелийн төгсгөлийн муфт	0,4 кВ Ø10	ш	360	
8	Элс		мЗ	29.47	
9	Тоосго	Улаан	ш	3508	
10	Дохиоллын түүз		м	421	

0.4 кВ-ын цахилгаан дамжуулах шугамын угсралтын ажлын хэмжээ					
Д/д	Ажлын нэр	Маяг	Хэмжих нэгж	Тоо хэмжээ	Тайлбар
1	Агаарын шугамын трассын урт		м	1620	
2	Кабель шугамын трассын урт		м	421	
3	Шуудуунд сунгах кабель	АВВБ 3х16+1х10 мм <sup>2</sup>	м	100	
4	Шуудуунд сунгах кабель	АВВБ 3х16 мм <sup>2</sup>	м	141	
5	Шуудуунд сунгах кабель	АВВБ 2х16 мм <sup>2</sup>	м	180	
6	Гаргалгын тоо	АВВБ 3х16+1х10 мм <sup>2</sup>	ш	1	
7	Гаргалгын тоо	АВВБ 3х16 мм <sup>2</sup>	ш	2	
8	Гаргалгын тоо	АВВБ 2х16 мм <sup>2</sup>	ш	2	
9	Төгсгөлийн муфт угсрах	0,4 кВ	ш	26	
10	Кабелийн шуудуу ухах		мЗ	132.6	
11	Кабелийн шуудуу дулах		мЗ	126.0	
12	Дохиоллын түүз хийх урт		м	421	

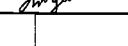
REV	DATE	REVISION DESCRIPTION	DESIGNED BY	CHECKED BY	REV	DATE	REVISION DESCRIPTION	DESIGNED BY	CHECKED BY	REFERENCE DRAWINGS	REFERENCE DRAWING No.	ХЭНТИЙ АЙМАГ, ХЭРЛЭН СУМЫН ГУДАМЖНЫ НИЙТИЙН ЭЗЭМШЛИЙН ТАЛБАЙН ГЭРЭЛТҮҮЛЭГ			ГЦ				
00	13MAR20	ISSUED FOR CONSTRUCTION										 БЗД, 13-Р ХОРОО АЛТАНТЭВШ-110 "БАЯСАЛТӨГС" ХХК	УДИРДСАН	Г.ЖАВХЛАНТУГ		ГС-10-н дамжуулагч утасны материалын түүвэр ажлын хэмжээ	МАСШТАБ:		
											ШАЛГАСАН		Н.ЭРХЭМТӨР		ҮЕ ШАТ		ХУЧДАС	БҮХ ХУУДАС	
													ГҮЙЦЭТГЭСЭН	Э.БАТБАЯР		Шифр: BS200303-01L-3	00	5.6	1
													ГҮЙЦЭТГЭСЭН	Б.МЯГМАРДОРЖ			2020		









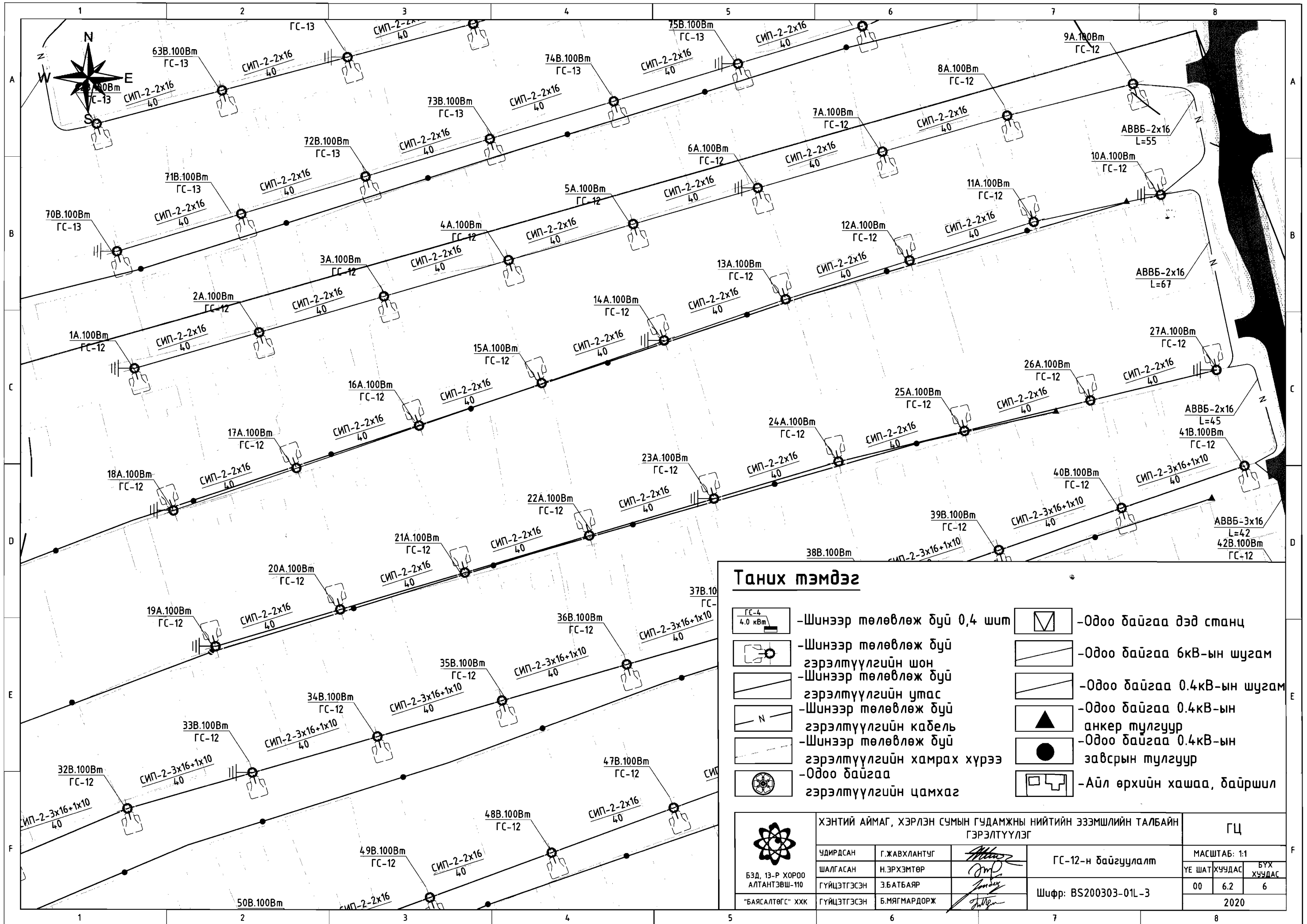

**Таних тэмдэг**

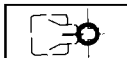
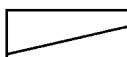
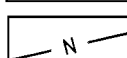
- |  |  |  |  |
|--|--|--|--|
|  | -Шинээр төлөвлөж дүй<br>0,4 шлт                    |  | -Одоо байгаа дэд станц                   |
|  | -Шинээр төлөвлөж дүй<br>гэрэлтүүлгийн шон          |  | -Одоо байгаа 6кВ-ын шугам                |
|  | -Шинээр төлөвлөж дүй<br>гэрэлтүүлгийн утас         |  | -Одоо байгаа 0.4кВ-ын шугам              |
|  | -Шинээр төлөвлөж дүй<br>гэрэлтүүлгийн кабель       |  | -Одоо байгаа 0.4кВ-ын<br>анкер тулгуур   |
|  | -Шинээр төлөвлөж дүй<br>гэрэлтүүлгийн хамрах хүрээ |  | -Одоо байгаа 0.4кВ-ын<br>завсрын тулгуур |
|  | -Одоо байгаа<br>гэрэлтүүлгийн цамхаг               |  | -Айл өрхийн хашаа, дйршил                |

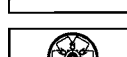
 БЗД, 13-Р ХОРОО АЛТАНТЭВШ-110 "БАЯСГАЛТӨГС" ХХК	ХЭНТИЙ АЙМАГ, ХЭРЛЭН СУМЫН ГУДАМЖНЫ НИЙТИЙН ЭЗЭМШИЙН ТАЛБАЙН ГЭРЭЛТҮҮЛЭГ			ГЦ	
	УДИРДСАН	Г.ЖАВХЛАНТУГ		МАСШТАБ:	
	ШАЛГАСАН	Н.ЭРХЭМТӨР		ГС-12-н байгуулалт	
	ГҮЙЦЭТГЭСЭН	Э.БАТБАЯР		ҮЕ ШАТ	ХУЧУДАС
	ГҮЙЦЭТГЭСЭН	Б.МЯГМАРДОРЖ	00	6.1	6
			Шифр: BS200303-01L-3		
			2020		

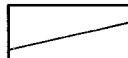
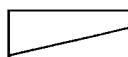





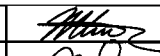
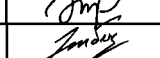
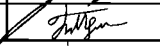

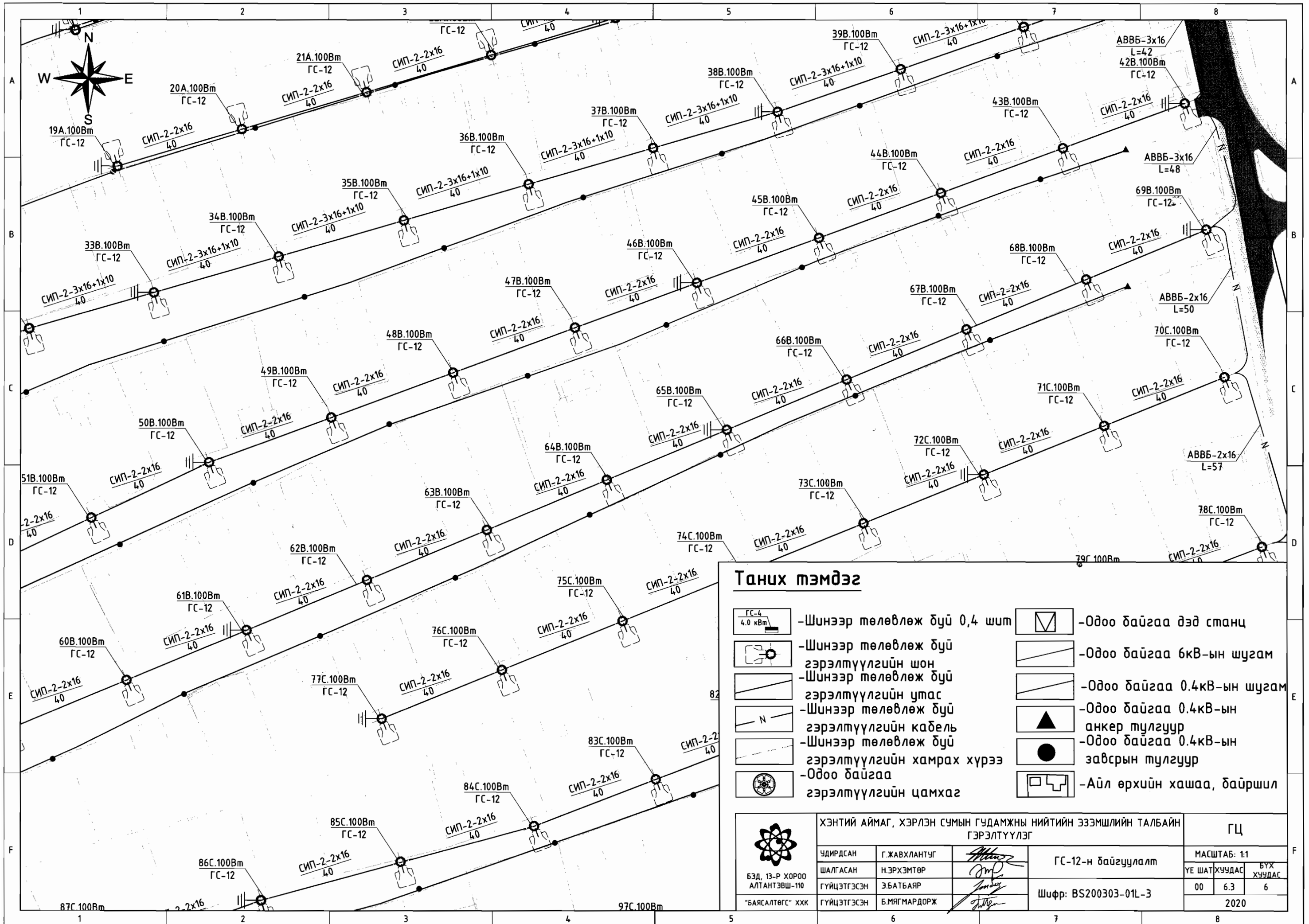

### Танух тэмдэг

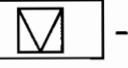

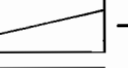
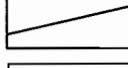
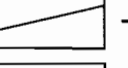
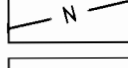

-  -Шинээр төлөвлөж дүү 0,4 шим
-  -Шинээр төлөвлөж дүү гэрэлтүүлгийн шон
-  -Шинээр төлөвлөж дүү гэрэлтүүлгийн утас
-  -Шинээр төлөвлөж дүү гэрэлтүүлгийн кабель
-  -Шинээр төлөвлөж дүү гэрэлтүүлгийн хамрах хүрээ
-  -Одоо байгаа гэрэлтүүлгийн цамхаг
-  -Одоо байгаа дэд станц
-  -Одоо байгаа 6кВ-ын шугам
-  -Одоо байгаа 0.4кВ-ын шугам
-  -Одоо байгаа 0.4кВ-ын анкер тулгуур
-  -Одоо байгаа 0.4кВ-ын завсрын тулгуур
-  -Айл өрхийн хааа, дайршил

 БЗД, 13-Р ХОРОО АЛТАНТЭВШ-110 "БЯСАЛТӨГС" ХХК	ХЭНТИЙ АЙМАГ, ХЭРЛЭН СУМЫН ГУДАМЖНЫ НИЙТИЙН ЭЗЭМШИЙН ТАЛБАЙН ГЭРЭЛТҮҮЛЭГ			ГЦ			
	ЧДИРДСАН	Г.ЖАВХЛАНТУГ		ГС-12-н байгуулалт			
	ШАЛГАСАН	Н.ЭРХЭМТӨР		МАСШТАБ: 1:1	ҮЕ ШАТ	ХУУДАС	БУХ ХУУДАС
	ГҮЙЦЭТГЭСЭН	Э.БАТБАЯР		Шифр: BS200303-01L-3	00	6.2	6
	ГҮЙЦЭТГЭСЭН	Б.МЯГМАРДОРЖ		2020			





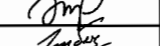

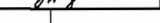
### Тануу тэмдэг

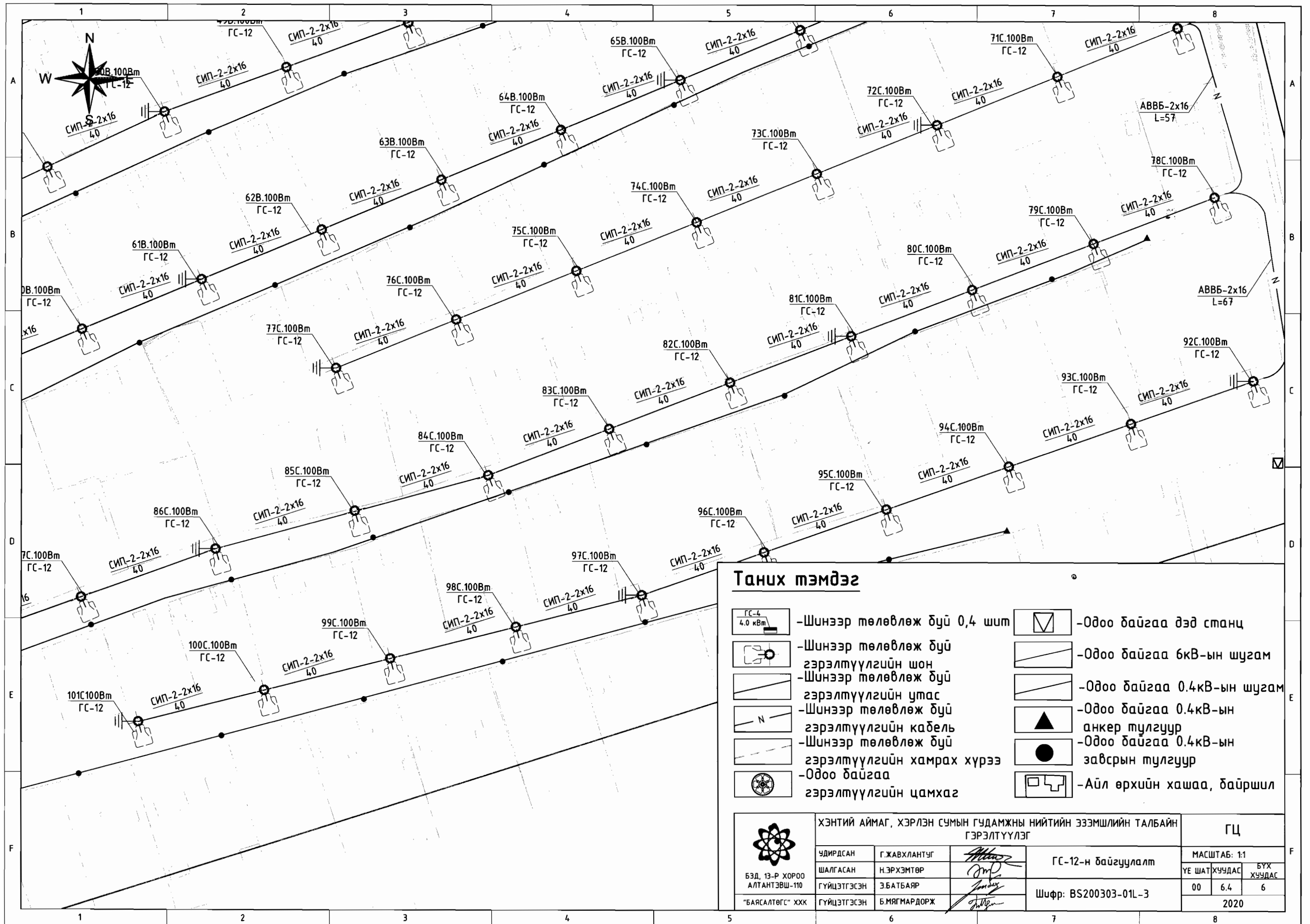

-  -Шинээр төлөвлөж дүү 0,4 шим
-  -Одоо байгаа дэд станц
-  -Шинээр төлөвлөж дүү гэрэлтүүлгийн шон
-  -Одоо байгаа 6кВ-ын шугам
-  -Шинээр төлөвлөж дүү гэрэлтүүлгийн утас
-  -Одоо байгаа 0.4кВ-ын шугам
-  -Шинээр төлөвлөж дүү гэрэлтүүлгийн кабель
-  -Одоо байгаа 0.4кВ-ын анкер тулгуур
-  -Шинээр төлөвлөж дүү гэрэлтүүлгийн хамрах хүрээ
-  -Одоо байгаа 0.4кВ-ын завсрын тулгуур
-  -Одоо байгаа гэрэлтүүлгийн цамхаг
-  -Айл өрхийн хашаа, байршил

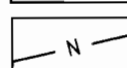
 БЭД, 13-Р ХОРОО АЛТАНТЭВШ-110 "БАЯСАЛТӨС" ХХК	ХЭНТИЙ АЙМАГ, ХЭРЛЭН СУМЫН ГУДАМЖНЫ НИЙТИЙН ЭЗЭМШИЛЭЙН ТАЛБАЙН ГЭРЭЛТҮҮЛЭГ			ГЦ		
	УДИРДСАН	Г.ЖАВХЛАНТУГ		ГС-12-н байгуулалт		
	ШАЛГАСАН	Н.ЭРХЭМТӨР		МАСШТАБ: 1:1	БҮХ ХҮҮДАС	БҮХ ХҮҮДАС
	ГҮЙЦЭТГЭСЭН	Э.БАТБАЯР		00	6.3	6
"БАЯСАЛТӨС" ХХК	ГҮЙЦЭТГЭСЭН	Б.МЯГМАРДОРЖ		Шифр: BS200303-01L-3		
			2020			

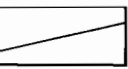
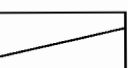



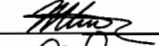
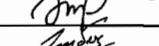



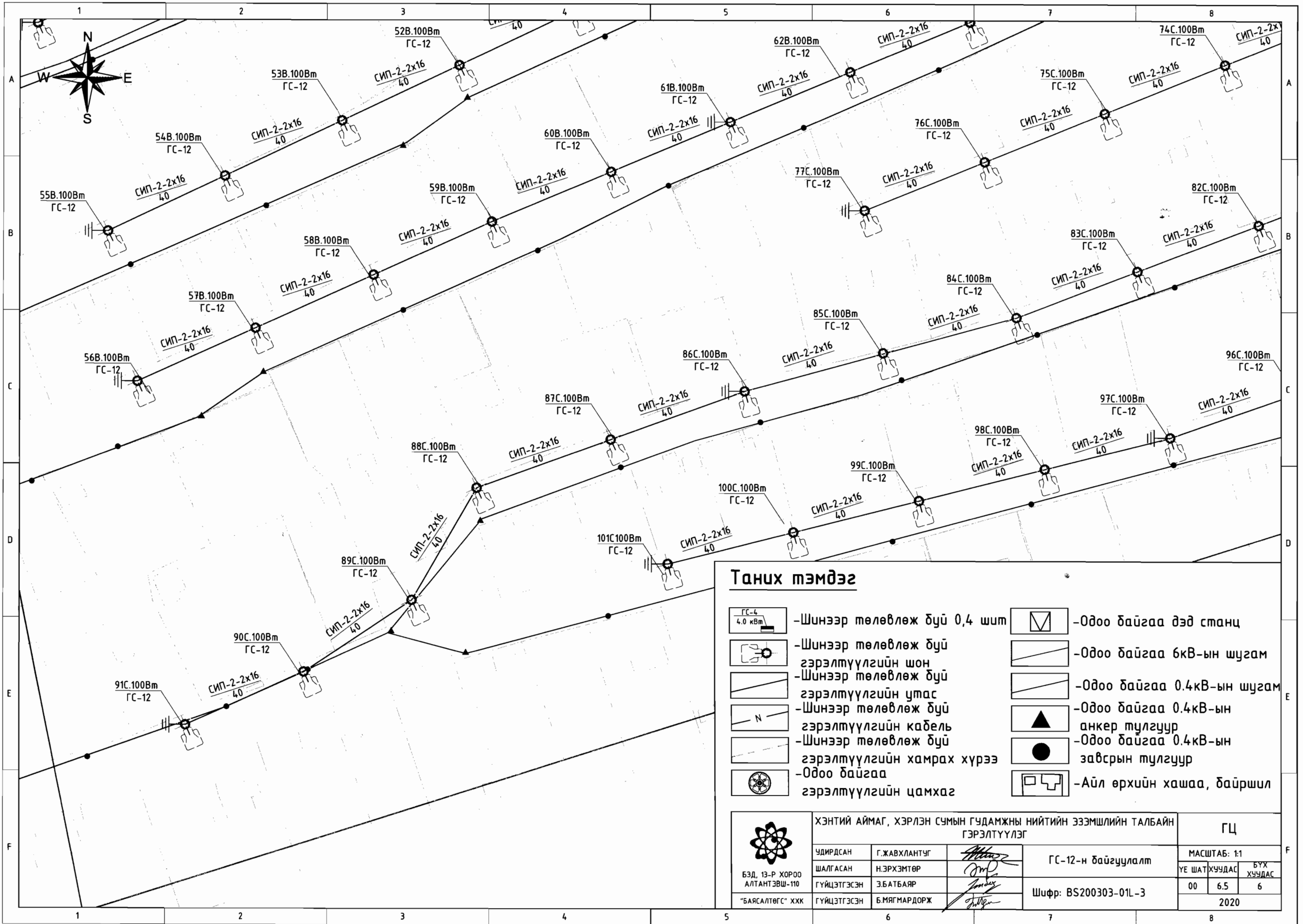

### Таних тэмдэг

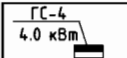
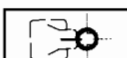
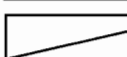
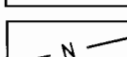

-  -Шинээр төлөвлөж дүү 0,4 шим
-  -Шинээр төлөвлөж дүү гэрэлтүүлгийн шон
-  -Шинээр төлөвлөж дүү гэрэлтүүлгийн утас
-  -Шинээр төлөвлөж дүү гэрэлтүүлгийн кабель
-  -Шинээр төлөвлөж дүү гэрэлтүүлгийн хамрах хүрээ
-  -Одоо байгаа гэрэлтүүлгийн цамхаг
-  -Одоо байгаа дэд станц
-  -Одоо байгаа 6кВ-ын шугам
-  -Одоо байгаа 0.4кВ-ын шугам
-  -Одоо байгаа 0.4кВ-ын анкер тулгуур
-  -Одоо байгаа 0.4кВ-ын завсрын тулгуур
-  -Айл өрхийн хашаа, байршил

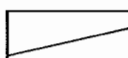
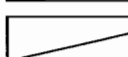
 БЗД, 13-Р ХОРОО АЛТАНТЭВШ-110 "БАЯСАЛТӨГС" ХХК	ХЭНТИЙ АЙМАГ, ХЭРЛЭН СУМЫН ГУДАМЖНЫ НИЙТИЙН ЭЗЭМШИЙН ТАЛБАЙН ГЭРЭЛТҮҮЛЭГ			ГЦ		
	УДИРДСАН	Г.ЖАВХЛАНТУГ		ГС-12-н байгуулалт		
	ШАЛГАСАН	Н.ЭРХЭМТӨР		МАСШТАБ: 1:1	ҮЕ ШАТ	ХУУДАС
	ГҮЙЦЭТГЭСЭН	Э.БАТБАЯР		Шифр: BS200303-01L-3	00	6.4
ГҮЙЦЭТГЭСЭН	Б.МЯГМАРДОРЖ		2020			
			БҮХ ХУУДАС	6		



**Таних тэмдэг**

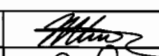

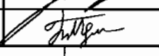



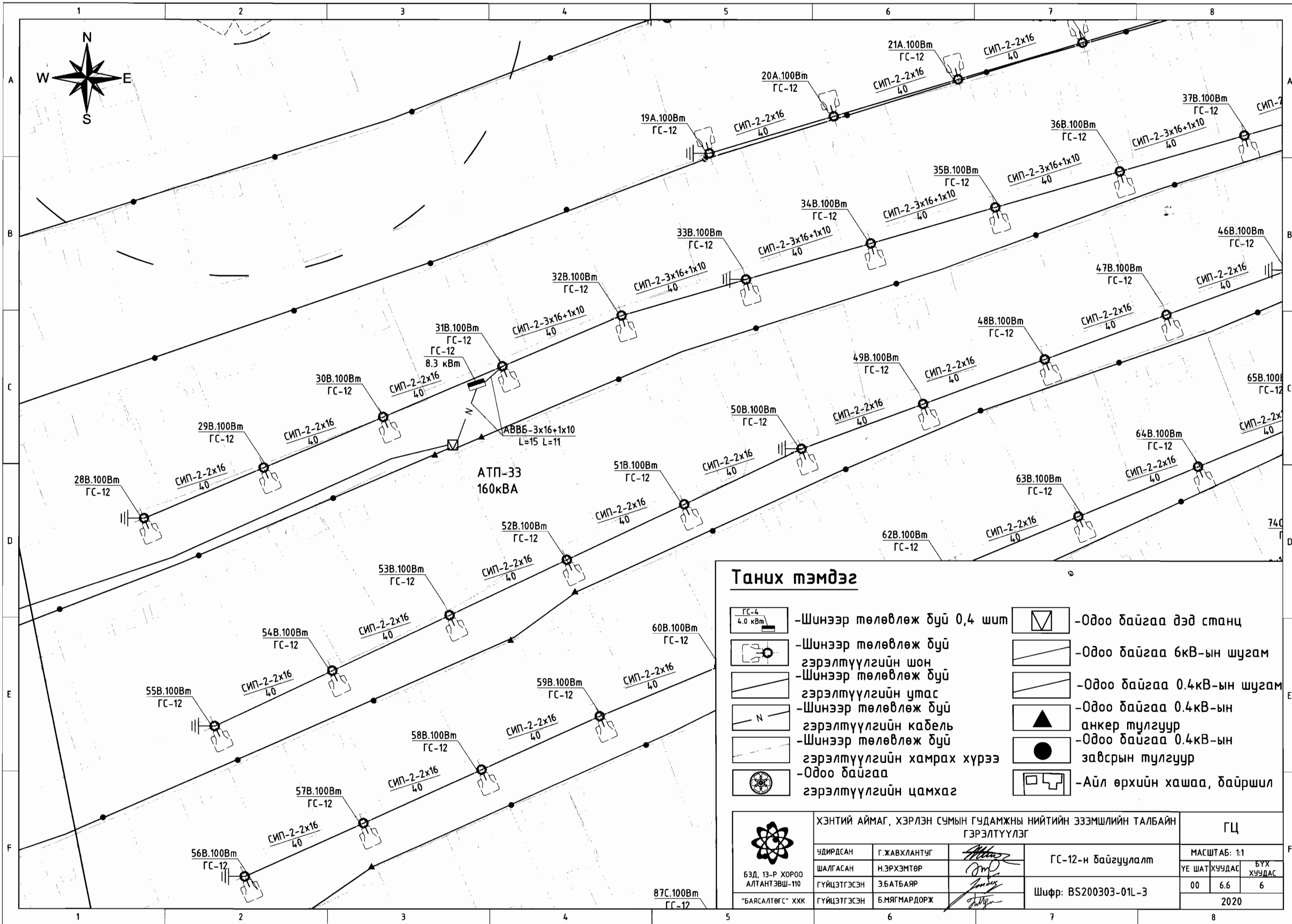

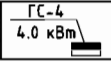

-  -Шинээр төлөвлөж буй 0,4 шим
-  -Шинээр төлөвлөж буй гэрэлтүүлгийн шон
-  -Шинээр төлөвлөж буй гэрэлтүүлгийн утас
-  -Шинээр төлөвлөж буй гэрэлтүүлгийн кабель
-  -Шинээр төлөвлөж буй гэрэлтүүлгийн хамрах хүрээ
-  -Одоо байгаа гэрэлтүүлгийн цамхаг
-  -Одоо байгаа дэд станц
-  -Одоо байгаа 6кВ-ын шугам
-  -Одоо байгаа 0.4кВ-ын шугам
-  -Одоо байгаа 0.4кВ-ын анкер тулгуур
-  -Одоо байгаа 0.4кВ-ын завсрын тулгуур
-  -Айл өрхийн хашаа, байршил

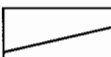
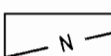
 БЗД, 13-Р ХОРОО АЛТАНТЭВШ-110 "БАЯСАЛТӨГС" ХХК	ХЭНТИЙ АЙМАГ, ХЭРЛЭН СУМЫН ГУДАМЖНЫ НИЙТИЙН ЭЗЭМШИЙН ТАЛБАЙН ГЭРЭЛТҮҮЛЭГ			ГЦ	
	УДИРДСАН	Г.ЖАВХЛАНТҮГ		ГС-12-н байгуулалт	
	ШАЛГАСАН	Н.ЭРХЭМТӨР			
	ГҮЙЦЭТГЭСЭН	Э.БАТБАЯР		Шифр: BS200303-01L-3	
			МАСШТАБ: 1:1		
			ҮЕ ШАТ	ХУУДАС	БҮХ ХУУДАС
			00	6.5	6
			2020		

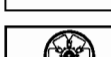

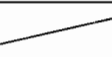
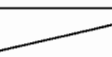

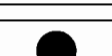
**Танух тэмдэг**

-  -Шинээр төлөвлөж буй 0,4 шмт
-  -Шинээр төлөвлөж буй гэрэлтүүлгийн шон
-  -Шинээр төлөвлөж буй гэрэлтүүлгийн утас
-  -Шинээр төлөвлөж буй гэрэлтүүлгийн кабель
-  -Шинээр төлөвлөж буй гэрэлтүүлгийн хамрах хүрээ
-  -Одоо байгаа гэрэлтүүлгийн цамхаг
-  -Одоо байгаа дэд станц
-  -Одоо байгаа 6кВ-ын шугам
-  -Одоо байгаа 0.4кВ-ын шугам
-  -Одоо байгаа 0.4кВ-ын анкер тулгуур
-  -Одоо байгаа 0.4кВ-ын завсрын тулгуур
-  -Айл өрхийн хашаа, байршил

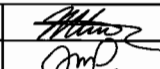
 БЗД, 13-Р ХОРОО АЛТАНТЭВШ-110 "БЯАСАЛТӨГС" ХХК	ХЭНТИЙ АЙМАГ, ХЭРЛЭН СУМЫН ГУДАМЖНЫ НИЙТИЙН ЭЗЭМШЛИЙН ТАЛБАЙН ГЭРЭЛТҮҮЛЭГ			ГЦ	
	УДИРДСАН	Г.ЖАВХЛАНТУГ	 ГС-12-н байгуулалт	МАСШТАБ: 1:1	
	ШАЛГАСАН	Н.ЭРХЭМТӨР		ҮЕ ШАТ	ХУУДАС
	ГҮЙЦЭТГЭСЭН	Э.БАТБАЯР	Шифр: BS200303-01L-3	00	6.6
ГҮЙЦЭТГЭСЭН	Б.МЯГМАРДОРЖ		2020		

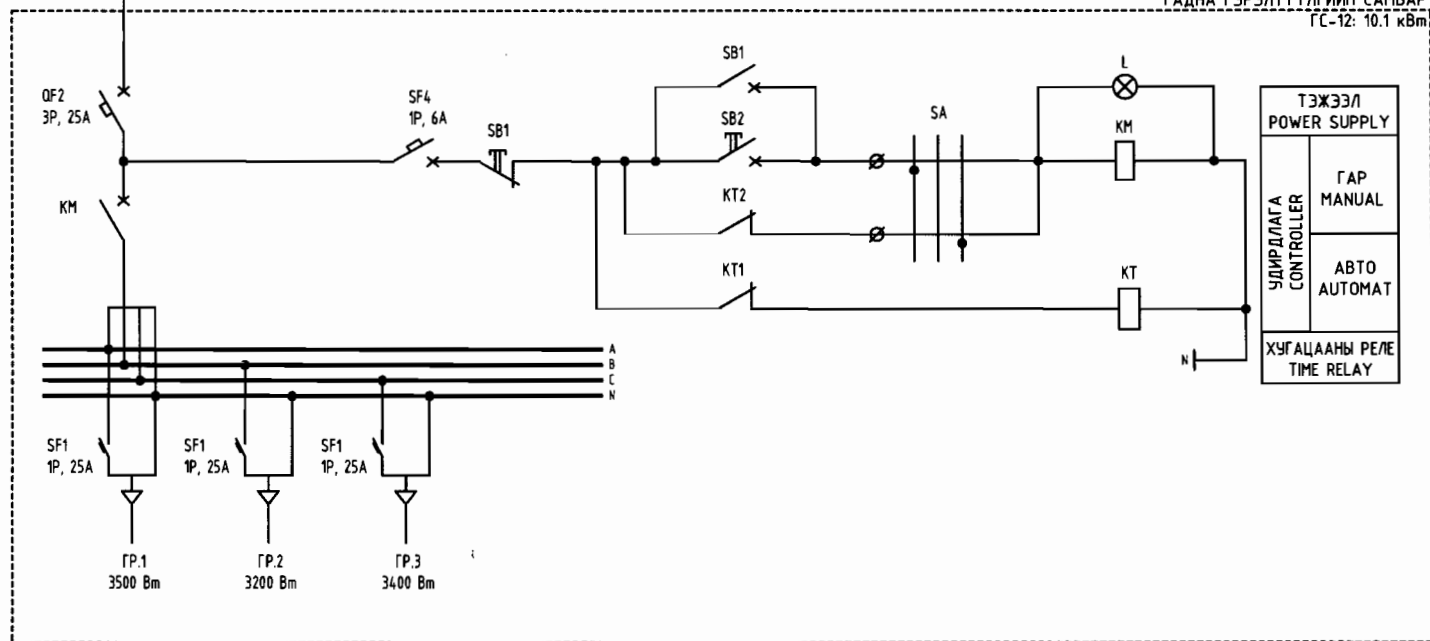
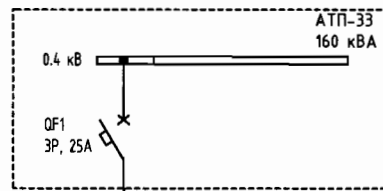

№	ТЭМДЭГЛЭГЭЭ	НЭР	МАЯГ	ХЭМЖИХ НЭГЖ	ТОО ШИРХЭГ	ТАЙЛБАР
1	HL	ДОХИОЛЛЫН ГЭРЭЛ	NP2-BV3	ш	1	УЛААН
2	KT	ХУГАЦААНЫ РЕЛЕ	-	ш	1	
3	KM	КОНТАКТОР	NC1-xx	ш	1	1 ТУЙЛТАЙ
4	SA	ТҮЛХҮҮР	NP2-PD3	ш	1	3 ТАВИЛТАЙ
5	SB1	УДИРДЛАГЫН ТҮЛХҮҮР	NP2-BA31	ш	1	НОГООН
6	SB2	УДИРДЛАГЫН ТҮЛХҮҮР	NP2-PD42	ш	1	УЛААН
7	SF4	АВТОМАТ	1P	ш	1	1 ТУЙЛТ
8	SF1-SF3	АВТОМАТ	1P	ш	5	1 ТУЙЛТ
10	QF2	АВТОМАТ	3P	ш	2	3 ТУЙЛТ

Материалын түүвэр					
Д/д	Материалын нэр	Маяг	Хэмжих нэгж	Тоо	Тайлбар
1	Ерөнхий автомат	NB1-63C3P25	ш	2	
2	Контактор	NC1-25	ш	1	
3	Цагийн реле	-	ш	1	
4	1 туйлт автомат	NB1-63C1P25	ш	3	
5	1 туйлт автомат	NB1-63C1P6	ш	1	
6	Удирдлагын хайрцаг	400x300x150	ком	1	
7	Холболтын клем	25 A	ш	1	
8	0-ын шин	25 A	ш	1	
9	Гэрлийн чийдэн	30 W	ш	1	
10	Гэрлийн унтраалга	10 A	м	1	
11	Монтажны утас	ПВ3 1x10	м	3	
12	Газардуулгын босоо электрод	Ø8 L=2500	ш	8	
13	Газардуулгын хэвтээ электрод	40x4 L=20000	ш	1	
14	Дохиоллын гэрэл	NP2-BV3	ш	1	
15	Түлхүүр	NP2-PD3	ш	1	
16	Удирдлагын түлхүүр	NP2-BA31	ш	1	
17	Удирдлагын түлхүүр	NP2-BD42	ш	1	
18	Гэрэлтүүлэгийн хайрцаг	800x600x300	ком	1	
19	Цутгамал суурь	700x400x300	ком	1	

Угсралтын ажлын хэмжээ			
№	Ажлын нэр	Хэмжих нэгж	Тоо
1	Гэрлийн самбар суурилуулах	ком	1

REV.	DATE	REVISION DESCRIPTION	DESIGNED BY	CHECKED BY	REV.	DATE	REVISION DESCRIPTION	DESIGNED BY	CHECKED BY	REFERENCE DRAWINGS	REFERENCE DRAWING No.
00	13MAR20	ISSUED FOR CONSTRUCTION									

БЗД, 13-Р ХОРОО  
АЛТАНТЭВШ-110  
"БАЯСАЛТӨГС" ХХК

ХЭНТИЙ АЙМАГ, ХЭРЛЭН СУМЫН ГУДАМЖНЫ НИЙТИЙН ЭЗЭМШИЙН ТАЛБАЙН ГЭРЭЛТҮҮЛЭГ

УДИРДСАН	Г.ЖАВХЛАНТУГ	<i>[Signature]</i>
ШАЛГАСАН	Н.ЭРХЭМТӨР	<i>[Signature]</i>
ГҮЙЦЭТГЭСЭН	Э.БАТБАЯР	<i>[Signature]</i>
ГҮЙЦЭТГЭСЭН	Б.МЯГМАРДОРЖ	<i>[Signature]</i>

ГЦ

ГС-12 самбарын схем, материалын түүвэр

Шифр: BS200303-01L-3

МАСШТАБ:



ҮЕ ШАТ	ХУУДАС	БУХ ХУУДАС
00	6.7	1

2020







Материалын түүвэр					
Д/д	Материалын нэр	Маяг	Хэмжих нэгж	Тоо	Тайлбар
1	0.4 кВ-ын дамжуулагч утас	СИП-2х16	м	3460	1.05 нөөц
2	0.4 кВ-ын дамжуулагч утас	СИП-3х16+1х10	м	420	
3	0.4кВ-ын кабель	АВВБ 3х16+1х10 мм <sup>2</sup>	м	36	
4	0.4кВ-ын кабель	АВВБ 3х16 мм <sup>2</sup>	м	100	
5	0.4кВ-ын кабель	АВВБ 2х16 мм <sup>2</sup>	м	371	
6	0.4кВ кабелийн төгсгөлийн муфт	0,4 кВ Ø16	ш	50	
7	0.4кВ кабелийн төгсгөлийн муфт	0,4 кВ Ø10	ш	682	
8	Элс		мЗ	31.99	
9	Тоосго	Улаан	ш	3808	
10	Дохиоллын тууз		м	457	

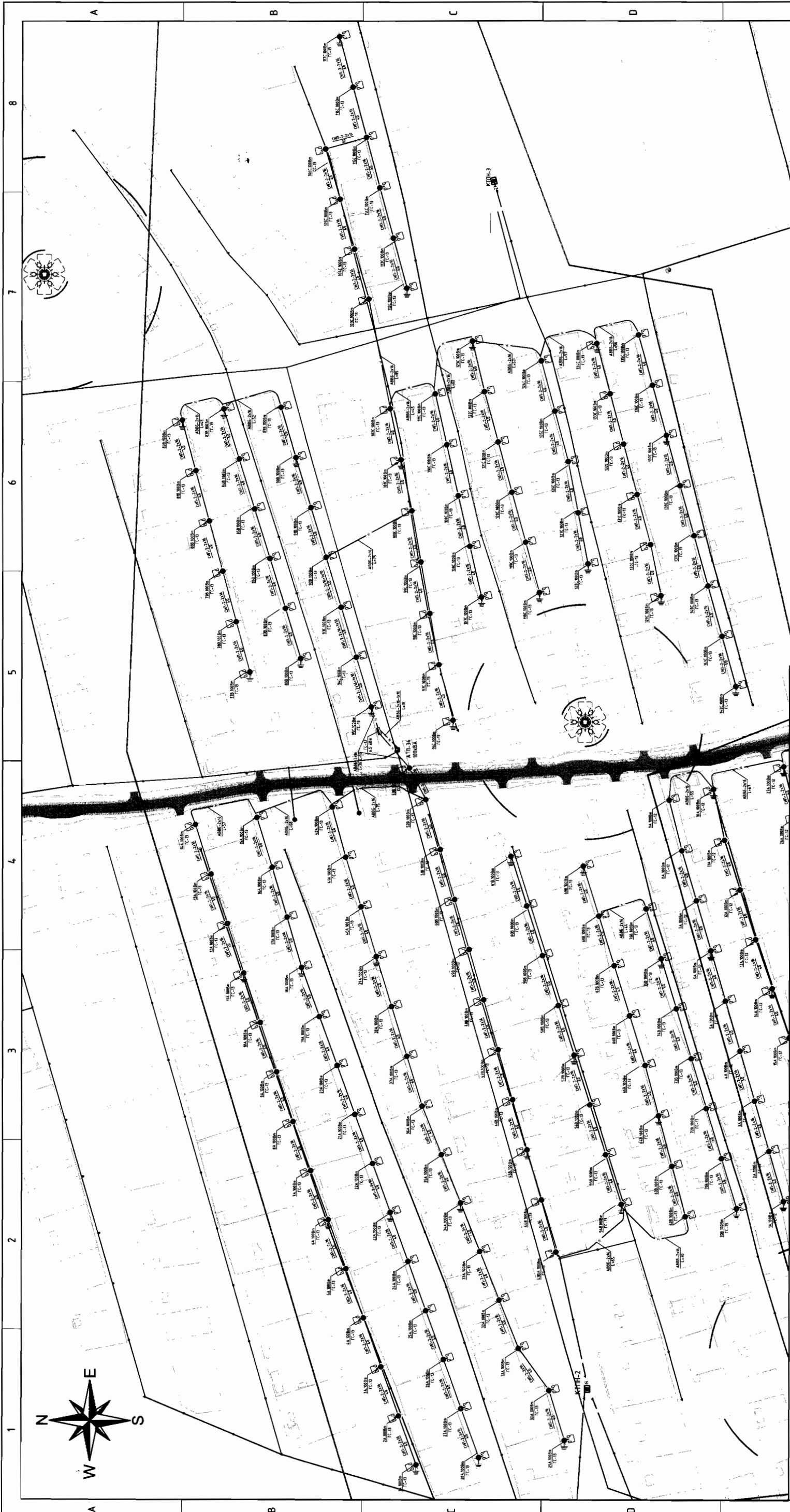



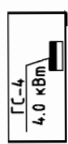
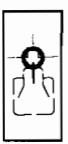

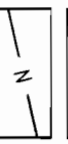
0.4 кВ-ын цахилгаан дамжуулах шугамын угсралтын ажлын хэмжээ					
Д/д	Ажлын нэр	Маяг	Хэмжих нэгж	Тоо хэмжээ	Тайлбар
1	Агаарын шугамын трассын урт		м	3695	
2	Кабель шугамын трассын урт		м	457	
3	Шуудуунд сунгах кабель	АВВБ 3х16+1х10 мм <sup>2</sup>	м	26	
4	Шуудуунд сунгах кабель	АВВБ 3х16 мм <sup>2</sup>	м	90	
5	Шуудуунд сунгах кабель	АВВБ 2х16 мм <sup>2</sup>	м	341	
6	Гаргалгын тоо	АВВБ 3х16+1х10 мм <sup>2</sup>	ш	2	
7	Гаргалгын тоо	АВВБ 3х16 мм <sup>2</sup>	ш	2	
8	Гаргалгын тоо	АВВБ 2х16 мм <sup>2</sup>	ш	6	
9	Төгсгөлийн муфт угсрах	0,4 кВ	ш	48	
10	Кабелийн шуудуу ухах		мЗ	144.0	
11	Кабелийн шуудуу булаах		мЗ	136.8	
12	Дохиоллын тууз хийх урт		м	457	

REV.	DATE	REVISION DESCRIPTION	DESIGNED BY	CHECKED BY	REV.	DATE	REVISION DESCRIPTION	DESIGNED BY	CHECKED BY	REFERENCE DRAWINGS	REFERENCE DRAWING No.	ХЭНТИЙ АЙМАГ, ХЭРЛЭН СУМЫН ГУДАМЖНЫ НИЙТИЙН ЭЗЭМШИЙН ТАЛБАЙН ГЭРЭЛТҮҮЛЭГ			ГЦ			
00	13MAR20	ISSUED FOR CONSTRUCTION										 БЭД, 13-Р ХОРОО АЛТАНТЭВШ-110 "БАЯСАЛТӨГС" ХХК	УДИРДСАН	Г.ЖАВХЛАНТУГ	 ГС-12-н дамжуулагч утасны материалын түүвэр ажлын хэмжээ	МАСШТАБ:		
													ШАЛГАСАН	Н.ЭРХЭМТӨР		ҮЕ ШАТ	ХУУДАС	БҮХ ХУУДАС
												ГҮЙЦЭТГЭСЭН	Э.БАТБАЯР	00	6.9	1		
												ГҮЙЦЭТГЭСЭН	Б.МЯГМАРДОРЖ	Шифр: BS200303-01L-3				
														2020				



**Таних тэмдэг**

-  -Шинээр төлөвлөж дүү 0,4 шилт
-  -Шинээр төлөвлөж дүү гэрэлтүүлгийн шон
-  -Шинээр төлөвлөж дүү гэрэлтүүлгийн умас
-  -Шинээр төлөвлөж дүү гэрэлтүүлгийн кабель
-  -Шинээр төлөвлөж дүү гэрэлтүүлгийн хамрах хүрээ
-  -Одоо байгаа гэрэлтүүлгийн цамхаг

-  -Одоо байгаа дэд станц
-  -Одоо байгаа 6кВ-ын шугам
-  -Одоо байгаа 0.4кВ-ын шугам
-  -Одоо байгаа 0.4кВ-ын анкер тулгуур
-  -Одоо байгаа 0.4кВ-ын завсрын тулгуур
-  -Аул өрхийн хашаа, байршил



БЗД, 13-Р ХОРОО  
АЛТАНТЭВШ-110  
"БАСАЛТӨГС" ХХК

ХЭНТИЙ АЙМАГ, ХЭРЛЭН СУМЫН ГУДАМЖНЫ НИЙТИЙН ЭЗЭМШЛИЙН ТАЛБАЙН  
ГЭРЭЛТҮҮЛЭГ

УДИРДСАН	Г.ЖАВХЛАНТУГ	ГЦ-13-н байгуулалт	ГЦ
ШАЛГАСАН	Н.ЭРХЭМТӨР		
ГҮЙЦЭТГЭСЭН	Э.БАТБАЯР		
ГҮЙЦЭТГЭСЭН	Б.МЯГМАРДОРЖ		
МАСШТАБ:		Шифр: BS200303-01Л-3	2020
ҮЕ ШАТХУУДАС	БҮХ ХУЯДАС		
00	7.1	7	8

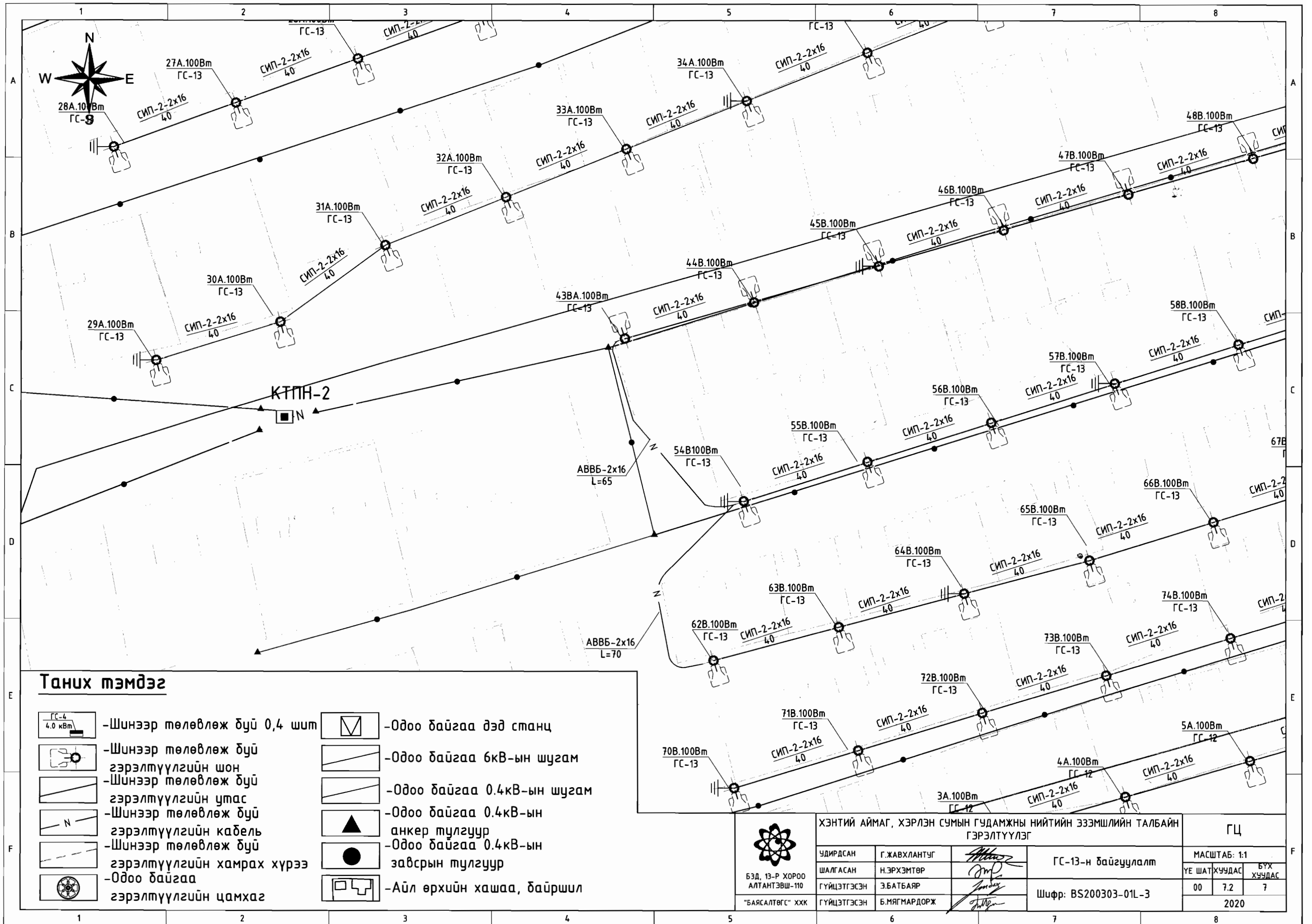

БЗД, 13-Р ХОРОО  
АЛТАНТЭВШ-110  
"БАЯСАЛТӨГС" ХХК

ХЭНТИЙ АЙМАГ, ХЭРЛЭН СУМЫН ГУДАМЖНЫ НИЙТИЙН ЭЗЭМШИЙН ТАЛБАЙН  
ГЭРЭЛТҮҮЛЭГ





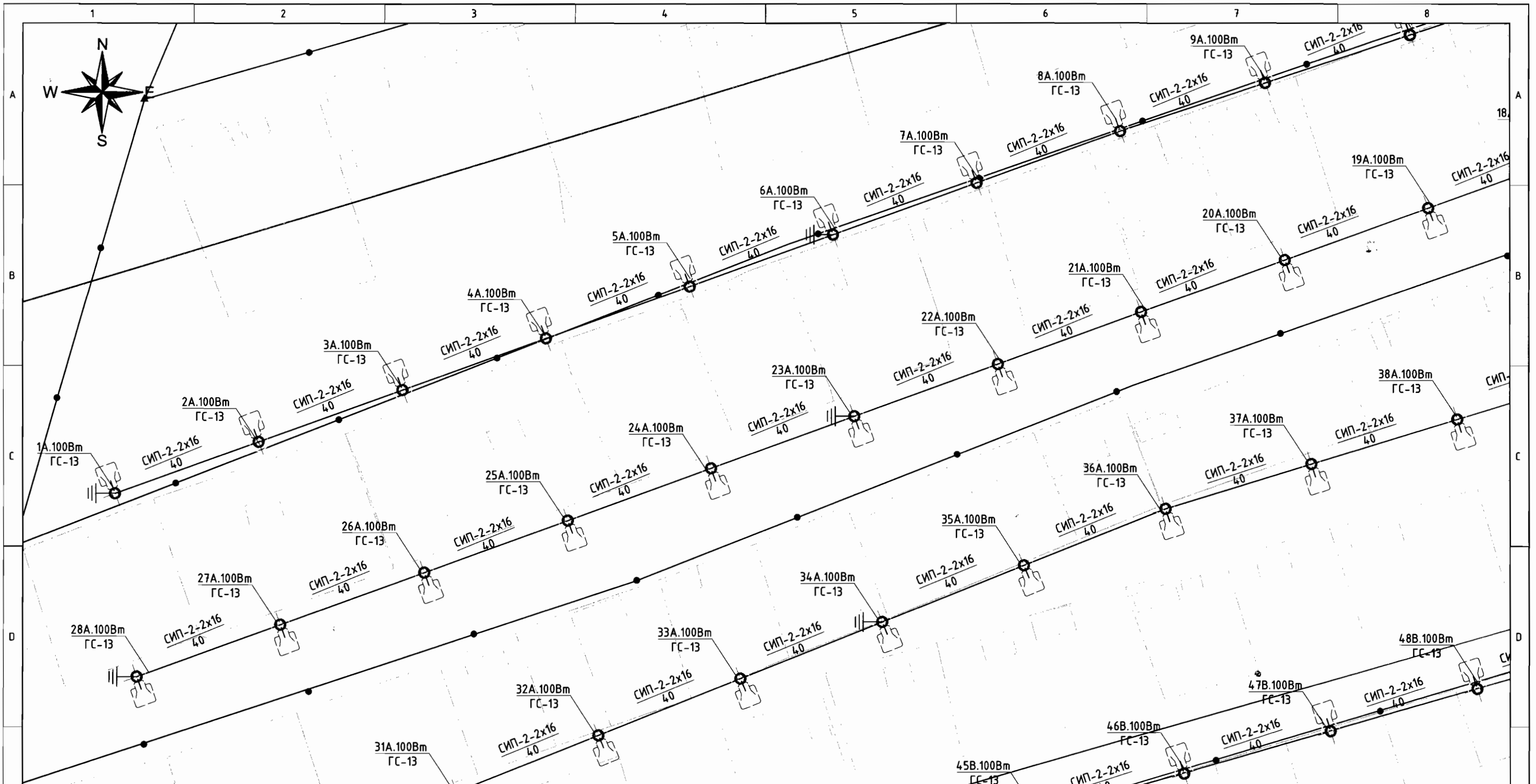

УДИРСАН	Г.ЖАВХЛАНТУГ	
ШАЛГАСАН	Н.ЭРХЭМТӨР	
ГҮЙЦЭТГЭСЭН	Э.БАТБАЯР	
ГҮЙЦЭТГЭСЭН	Б.МЯГМАРДОРЖ	

ГС-13-н байгуулалт  
Шуфр: BS200303-01L-3

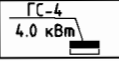
ГЦ		
МАСШТАБ: 1:1		
ҮЕ ШАТ	ХУЧДАС	БҮХ ХУЧДАС
00	7.2	7
2020		

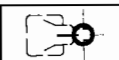
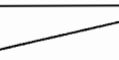
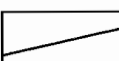
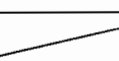
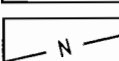

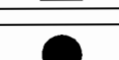
**Танух тэмдэг**

- |   |   |   |                                       |
|---|---|---|---------------------------------------|
|  | -Шинээр төлөвлөж дүй 0,4 шит                    |  | -Одоо байгаа дэд станц                |
|  | -Шинээр төлөвлөж дүй гэрэлтүүлгийн шон          |  | -Одоо байгаа 6кВ-ын шугам             |
|  | -Шинээр төлөвлөж дүй гэрэлтүүлгийн умас         |  | -Одоо байгаа 0.4кВ-ын шугам           |
|  | -Шинээр төлөвлөж дүй гэрэлтүүлгийн кабель       |  | -Одоо байгаа 0.4кВ-ын анкер тулгуур   |
|  | -Шинээр төлөвлөж дүй гэрэлтүүлгийн хамрах хүрээ |  | -Одоо байгаа 0.4кВ-ын завсрын тулгуур |
|  | -Одоо байгаа гэрэлтүүлгийн цамхаг               |  | -Айл өрхийн хашаа, д айршил           |





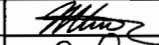
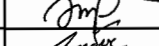
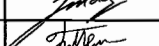
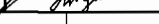

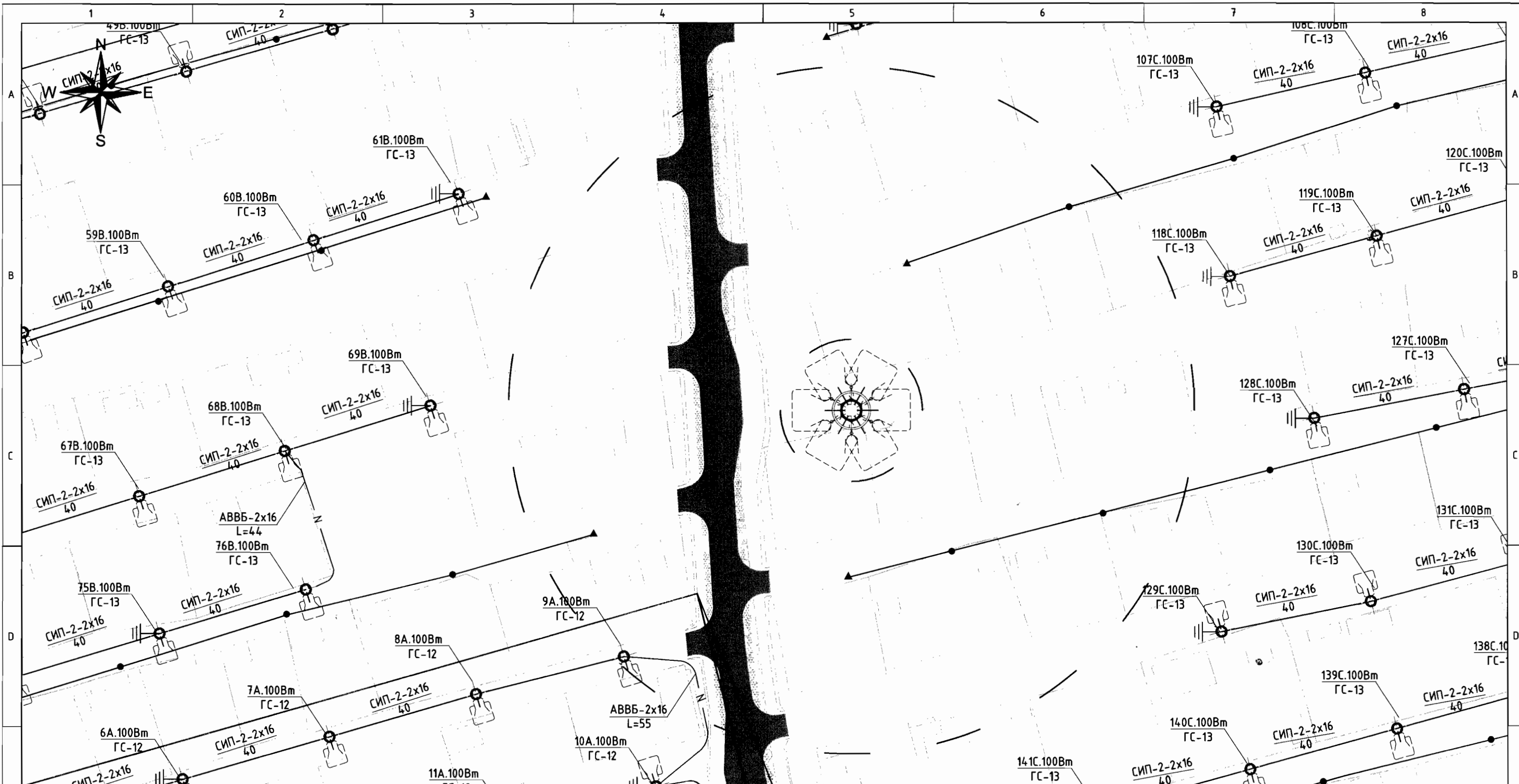

БЭД, 13-Р ХОРОО  
АЛТАНТЭВШ-110  
"БАЯСАЛТӨГС" ХХК

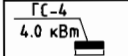
ХЭНТИЙ АЙМАГ, ХЭРЛЭН СУМЫН ГУДАМЖНЫ НИЙТИЙН ЭЗЭМШИЙН ТАЛБАЙН ГЭРЭЛТҮҮЛЭГ			ГЦ
УДИРСАН	Г.ЖАВХЛАНТУГ		ГС-13-н байгуулалт
ШАЛГАСАН	Н.ЭРХЭМТӨР		
ГҮЙЦЭТГЭСЭН	Э.БАТБАЯР		Шифр: BS200303-01L-3
ГҮЙЦЭТГЭСЭН	Б.МЯГМАРДОРЖ		МАСШТАБ: 1:1
			УЕ ШАТ ХУУДАС БҮХ ХУУДАС
			00 7.3 7
			2020

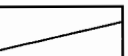
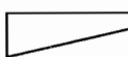
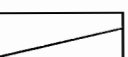
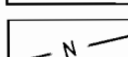

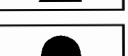

**Танух тэмдэг**

- |   |   |   |                                       |
|---|---|---|---------------------------------------|
|  | -Шинээр төлөвлөж дүй 0,4 шим                    |  | -Одоо байгаа дэд станц                |
|  | -Шинээр төлөвлөж дүй гэрэлтүүлгийн шон          |  | -Одоо байгаа 6кВ-ын шугам             |
|  | -Шинээр төлөвлөж дүй гэрэлтүүлгийн утас         |  | -Одоо байгаа 0.4кВ-ын шугам           |
|  | -Шинээр төлөвлөж дүй гэрэлтүүлгийн кабель       |  | -Одоо байгаа 0.4кВ-ын анкер тулгуур   |
|  | -Шинээр төлөвлөж дүй гэрэлтүүлгийн хамрах хүрээ |  | -Одоо байгаа 0.4кВ-ын завсрын тулгуур |
|  | -Одоо байгаа гэрэлтүүлгийн цамхаг               |  | -Айл өрхийн хашаа, байршил            |

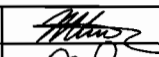
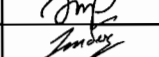
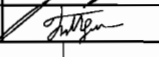

БЗД, 13-Р ХОРОО  
АЛТАНТЭВШ-110  
"БАЯСАЛТӨГС" ХХК

ХЭНТИЙ АЙМАГ, ХЭРЛЭН СУМЫН ГУДАМЖНЫ НИЙТИЙН ЭЗЭМШИЙН ТАЛБАЙН  
ГЭРЭЛТҮҮЛЭГ

УДИРДСАН	Г.ЖАВХЛАНТУГ		ГС-13-н байгуулалт
ШАЛГАСАН	Н.ЭРХЭМТӨР		
ГҮЙЦЭТГЭСЭН	Э.БАТБАЯР		
ГҮЙЦЭТГЭСЭН	Б.МЯГМАРДОРЖ		Шифр: BS200303-01L-3

ГЦ		
МАСШТАБ: 1:1		
ҮЕ ШАТ	ХУЧДАС	БУХ ХУЧДАС
00	7.4	7
2020		



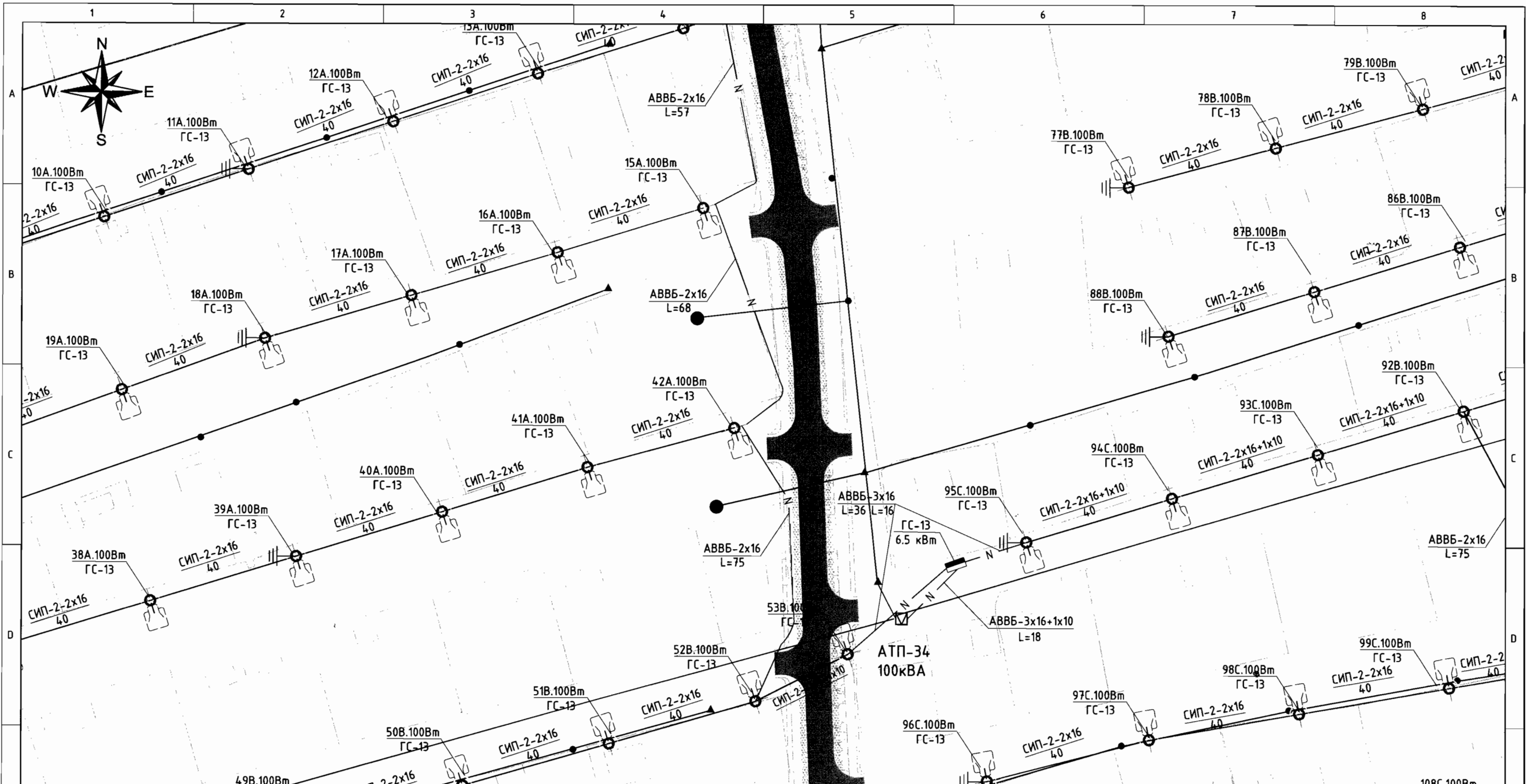

**Таних тэмдэг**

- |  |   |  |                                       |
|--|---|--|---------------------------------------|
|  | -Шинээр төлөвлөж буй 0,4 шм                     |  | -Одоо байгаа дэд станц                |
|  | -Шинээр төлөвлөж буй гэрэлтүүлгийн шон          |  | -Одоо байгаа 6кВ-ын шугам             |
|  | -Шинээр төлөвлөж буй гэрэлтүүлгийн утас         |  | -Одоо байгаа 0.4кВ-ын шугам           |
|  | -Шинээр төлөвлөж буй гэрэлтүүлгийн кабель       |  | -Одоо байгаа 0.4кВ-ын анкер тулгуур   |
|  | -Шинээр төлөвлөж буй гэрэлтүүлгийн хамрах хүрээ |  | -Одоо байгаа 0.4кВ-ын завсрын тулгуур |
|  | -Одоо байгаа гэрэлтүүлгийн цамхаг               |  | -Айл өрхийн хашаа, байршил            |



БЗД, 13-Р ХОРОО  
АЛТАНТЭВШ-110  
"БАЯСАЛТӨГС" ХХК

ХЭНТИЙ АЙМАГ, ХЭРЛЭН СУМЫН ГУДАМЖНЫ НИЙТИЙН ЭЗЭМШИЙН ТАЛБАЙН  
ГЭРЭЛТҮҮЛЭГ

УДИРДСАН	Г.ЖАВХЛАНТУГ	
ШАЛГАСАН	Н.ЭРХЭМТӨР	
ГҮЙЦЭТГЭСЭН	Э.БАТБАЯР	
ГҮЙЦЭТГЭСЭН	Б.МЯГМАРДОРЖ	

ГС-13-н байгуулалт

Шуфр: BS200303-01L-3

ГЦ		
МАСШТАБ: 1:1		
ҮЕ ШАТ	ХУУДАС	БҮХ ХУУДАС
00	7.5	7
2020		

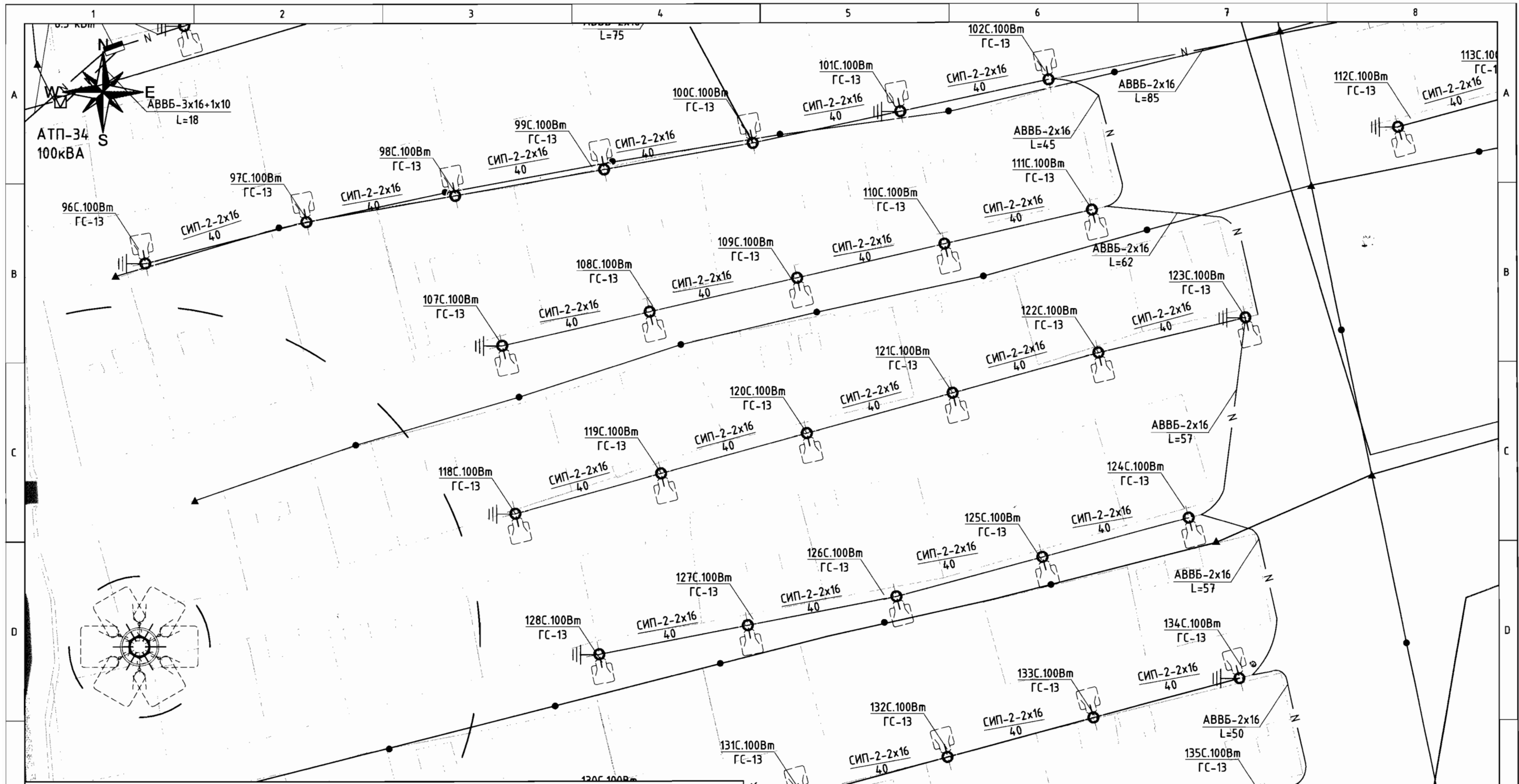

**Таних тэмдэг**

- |  |   |  |                                       |
|--|---|--|---------------------------------------|
|  | -Шинээр төлөвлөж дүй 0,4 шмт                    |  | -Одоо байгаа дэд станц                |
|  | -Шинээр төлөвлөж дүй гэрэлтүүлгийн шон          |  | -Одоо байгаа 6кВ-ын шугам             |
|  | -Шинээр төлөвлөж дүй гэрэлтүүлгийн утас         |  | -Одоо байгаа 0.4кВ-ын шугам           |
|  | -Шинээр төлөвлөж дүй гэрэлтүүлгийн кабель       |  | -Одоо байгаа 0.4кВ-ын анкер тулгуур   |
|  | -Шинээр төлөвлөж дүй гэрэлтүүлгийн хамрах хүрээ |  | -Одоо байгаа 0.4кВ-ын завсрын тулгуур |
|  | -Одоо байгаа гэрэлтүүлгийн цамхаг               |  | -Айл өрхийн хашаа, байршил            |



БЗД, 13-Р ХОРОО  
АЛТАНТЭВШ-110  
"БАРСАЛТӨГС" ХХК

ХЭНТИЙ АЙМАГ, ХЭРЛЭН СУМЫН ГУДАМЖНЫ НИЙТИЙН ЭЗЭМШЛИЙН ТАЛБАЙН ГЭРЭЛТҮҮЛЭГ

УДИРДСАН	Г.ЖАВХЛАНТУГ	
ШАЛГАСАН	Н.ЭРХЭМТӨР	
ГҮЙЦЭТГЭСЭН	Э.БАТБАЯР	
ГҮЙЦЭТГЭСЭН	Б.МЯГМАРДОРЖ	

ГС-13-н байгуулалт

Шифр: BS200303-01Л-3

ГЦ		
МАСШТАБ: 1:1		
ҮЕ ШАТ	ХУУДАС	БҮХ ХУУДАС
00	7.6	7
2020		

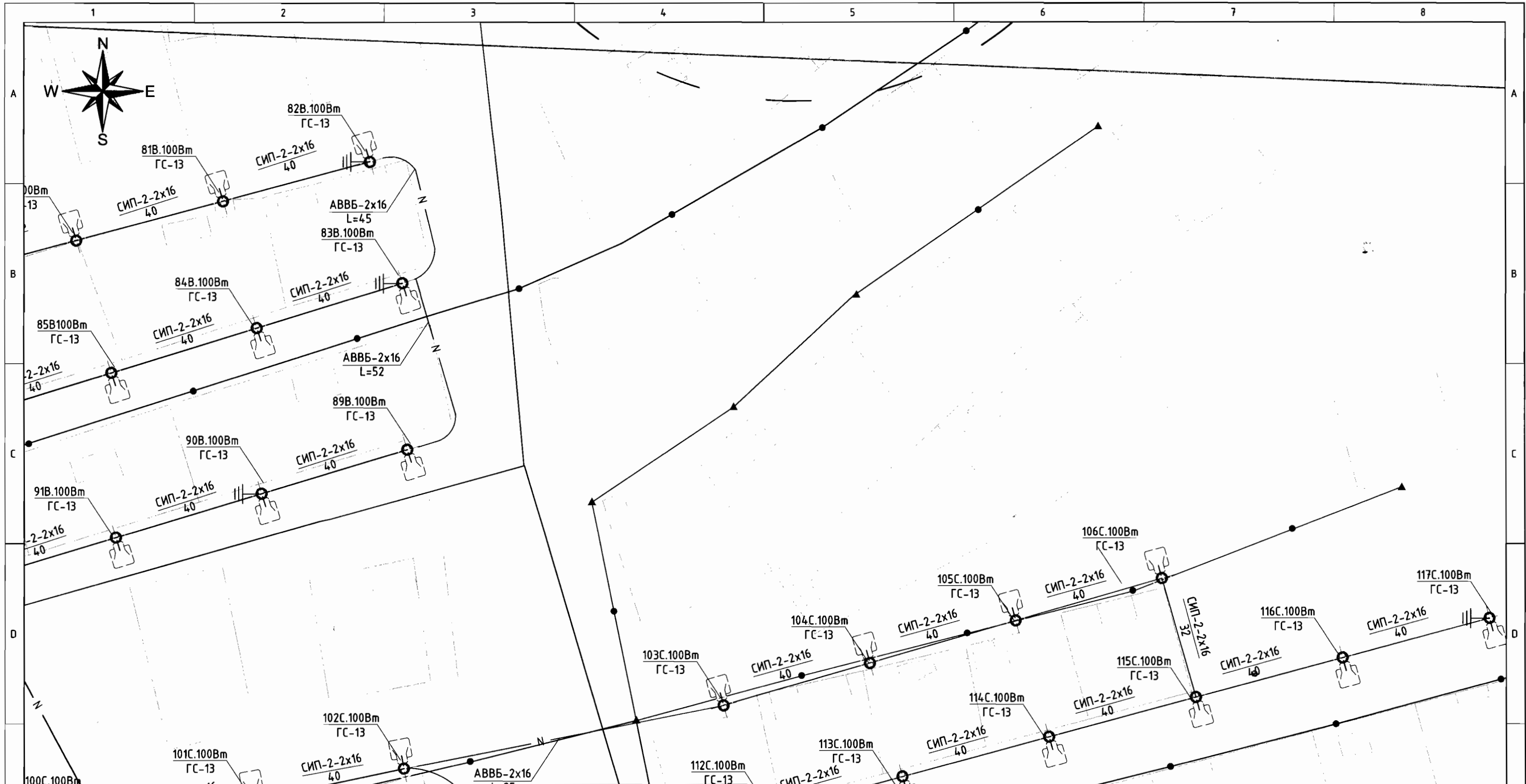

**Таних тэмдэг**

- |  |   |  |                                       |
|--|---|--|---------------------------------------|
|  | -Шинээр төлөвлөж дүй 0,4 шмт                    |  | -Одоо байгаа дэд станц                |
|  | -Шинээр төлөвлөж дүй гэрэлтүүлгийн шон          |  | -Одоо байгаа 6кВ-ын шугам             |
|  | -Шинээр төлөвлөж дүй гэрэлтүүлгийн утас         |  | -Одоо байгаа 0.4кВ-ын шугам           |
|  | -Шинээр төлөвлөж дүй гэрэлтүүлгийн кабель       |  | -Одоо байгаа 0.4кВ-ын анкер тулгуур   |
|  | -Шинээр төлөвлөж дүй гэрэлтүүлгийн хамрах хүрээ |  | -Одоо байгаа 0.4кВ-ын завсрын тулгуур |
|  | -Одоо байгаа гэрэлтүүлгийн цамхаг               |  | -Айл өрхийн хашаа, дйршил             |



БЗД, 13-Р ХОРОО  
АЛТАНТЭВШ-110  
"БЯСАЛТӨГС" ХХК

ХЭНТИЙ АЙМАГ, ХЭРЛЭН СУМЫН ГУДАМЖНЫ НИЙТИЙН ЭЗЭМШЛИЙН ТАЛБАЙН ГЭРЭЛТҮҮЛЭГ			ГЦ			
УДИРДСАН	Г.ЖАВХЛАНТУГ		ГС-13-н байгуулалт	МАСШТАБ: 1:1		
ШАЛГАСАН	Н.ЭРХЭМТӨР			ҮЕ ШАТ	ХУЧДАС	БҮХ ХУЧДАС
ГҮЙЦЭТГЭСЭН	Э.БАТБАЯР		Шуфр: BS200303-01L-3	00	7.7	7
ГҮЙЦЭТГЭСЭН	Б.МЯГМАРДОРЖ			2020		

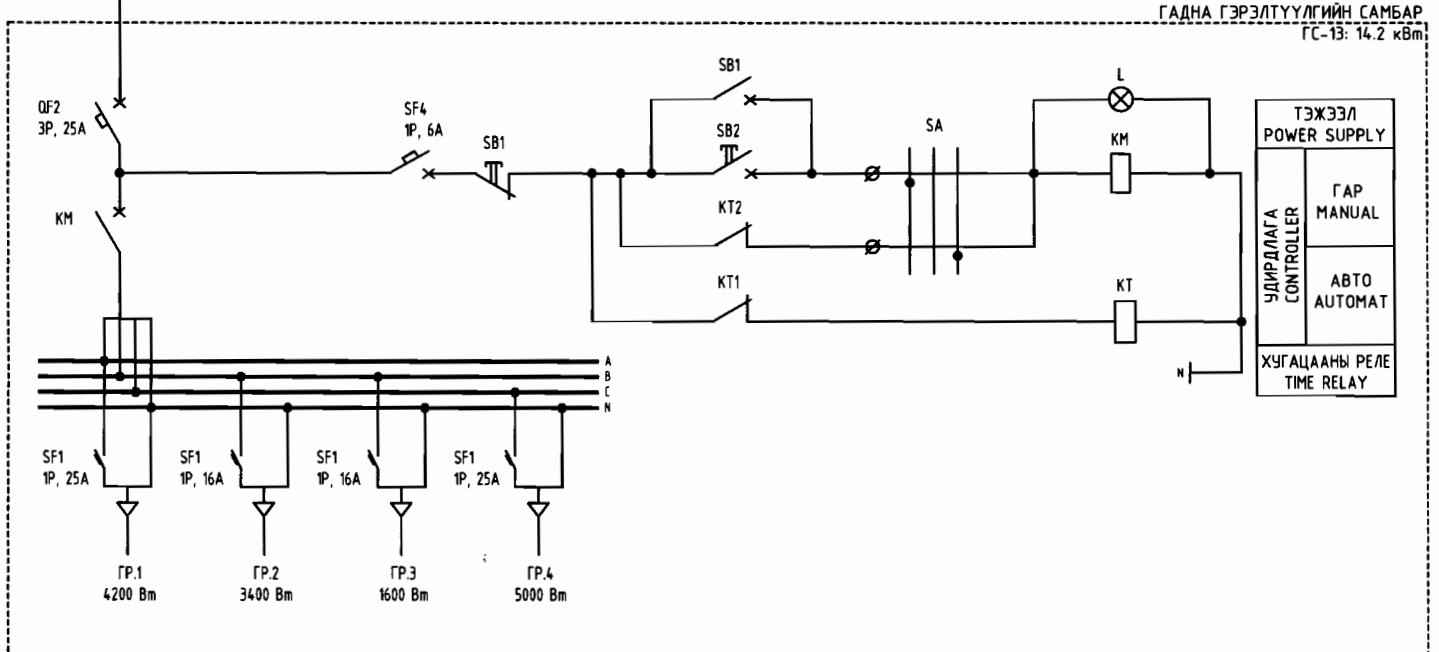
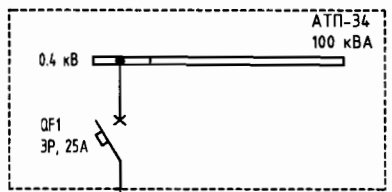

Материалын түүвэр

Д/д	Материалын нэр	Маяг	Хэмжих нэгж	Тоо	Тайлбар
1	Ерөнхий автомат	NB1-63СЭР25	ш	2	
2	Контактор	NC1-25	ш	1	
3	Цагийн реле	-	ш	1	
4	1 туйлт автомат	NB1-63С1Р25	ш	2	
5	1 туйлт автомат	NB1-63С1Р16	ш	2	
6	1 туйлт автомат	NB1-63С1Р6	ш	1	
7	Удирдлагын хайрцаг	400x300x150	ком	1	
8	Холболтын клем	25 А	ш	1	
9	0-ын шин	25 А	ш	1	
10	Гэрлийн чийдэн	30 W	ш	1	
11	Гэрлийн унтраалга	10 А	м	1	
12	Монтажны утас	ПВЗ 1x10	м	3	
13	Газардуулгын босоо электрод	Ø8 L=2500	ш	8	
14	Газардуулгын хэвтээ электрод	40x4 L=20000	ш	1	
15	Дохиоллын гэрэл	NP2-BV3	ш	1	
16	Түлхүүр	NP2-PD3	ш	1	
17	Удирдлагын түлхүүр	NP2-BA31	ш	1	
18	Удирдлагын түлхүүр	NP2-PD42	ш	1	
19	Гэрэлтүүлэгийн хайрцаг	800x600x300	ком	1	
20	Цутгамал суурь	700x400x300	ком	1	

Угсралтын ажлын хэмжээ



№	Ажлын нэр	Хэмжих нэгж	Тоо
1	Гэрлийн самбар суурилуулах	ком	1

№	ТЭМДЭГЛЭГЭЭ	НЭР	МАЯГ	ХЭМЖИХ НЭГЖ	ТОО ШИРХЭГ	ТАЙЛАР
1	NL	ДОХИОЛЛЫН ГЭРЭЛ	NP2-BV3	ш	1	УЛААН
2	KT	ХУГАЦААНЫ РЕЛЕ	-	ш	1	
3	KM	КОНТАКТОР	NC1-xx	ш	1	1 ТУЙЛТАЙ
4	SA	ТҮЛХҮҮР	NP2-PD3	ш	1	3 ТАВИЛТАЙ
5	SB1	УДИРДЛАГЫН ТҮЛХҮҮР	NP2-BA31	ш	1	НОГООН
6	SB2	УДИРДЛАГЫН ТҮЛХҮҮР	NP2-PD42	ш	1	УЛААН
7	SF4	АВТОМАТ	1P	ш	1	1 ТУЙЛТ
8	SF1	АВТОМАТ	1P	ш	5	1 ТУЙЛТ
10	QF2	АВТОМАТ	3P	ш	2	3 ТУЙЛТ

REV.	DATE	REVISION DESCRIPTION	DESIGNED BY	CHECKED BY	REV.	DATE	REVISION DESCRIPTION	DESIGNED BY	CHECKED BY	REFERENCE DRAWINGS	REFERENCE DRAWING No.	ХЭНТИЙ АЙМАГ, ХЭРЛЭН СУМЫН ГУДАМЖНЫ НИЙТИЙН ЭЗЭМШИЛЫН ТАЛБАЙН ГЭРЭЛТҮҮЛЭГ			ГЦ			
00	13MAR20	ISSUED FOR CONSTRUCTION										<p>БЗД, 13-Р ХОРОО АЛТАНТЭВШ-110 "БАЯСАЛТӨГС" ХХК</p>	Г.ЖАВХЛАНТУГ			ГЦ		
													УДИРДСАН	Г.ЖАВХЛАНТУГ	ГС-13 самбарын схем, материалын түүвэр		МАСШТАБ:	
													ШАЛГАСАН	Н.ЭРХЭМТӨР	Шифр: BS200303-01L-3		ҮЕ ШАТ	ХУУДАС
												ГҮЙЦЭТГЭСЭН	Э.БАТБАЯР			00	7.8	1
												ГҮЙЦЭТГЭСЭН	Б.МЯГМАРДОРЖ			2020		

Материалын түүвэр																			
№	Материалын нэр	Тип марк	Ш	Завсрын гэрлийн шон		Эхлэл, төгсгөлийн гэрлийн шон		Өндөрлөсөн завсрын гэрлийн шон		Өндөрлөсөн эхлэл, төгсгөлийн		Утас данжуулах шон		Дүн	Итгэл-цүүр	Дүн	Жин (кг)		
				Тулгуурин тоо	105	Тулгуурин тоо	35	Тулгуурин тоо	1	Тулгуурин тоо	1	Тулгуурин тоо	0				нэг бүр нийт		
																	Нэгж	Бүгд	Нэгд
1	Лед гэрэл 100 Вт	L-street	ш	105	1	35	1	1	1	1	1	0	0	142	1,02	145	6	869,04	
2	Төмөр шон	Ø72 L=6500	ш	0	0	0	0	1	1	1	1	0	0	2	1,00	2	45,8	91,6	
3	Төмөр шон	Ø72 L=4000	ш	105	1	35	1	0	0	0	0	0	1	140	1,00	140	28,2	394,8	
4	Төмөр шон	Ø50 L=3200	ш	105	1	35	1	1	1	1	1	0	1	142	1,00	142	12,3	1746,6	
5	Төмөр шон	Ø40 L=100	ш	105	1	35	1	1	1	1	1	0	1	142	1,00	142	3,1	440,2	
6	Шилжүүлэгч	Ø50x72	ш	105	1	35	1	1	1	1	1	0	1	142	1,00	142	0,3	42,6	
7	Булан төмөр	L20x3x50	ш	210	2	70	2	2	2	2	2	0	2	284	1,00	284	0,0445	12,638	
8	Булан төмөр	L20x3x600	ш	210	2	70	2	2	2	2	2	0	2	284	1,00	284	0,534	151,66	
9	Таг	Ø72	ш	105	1	35	1	1	1	1	1	0	1	142	1,00	142	1	142	
10	Кабелийн хоолой	Ø40 L=400	ш	0	0	35	1	1	1	1	1	0	0	37	1,00	37	1,23	45,51	
11	Бетон	B10	м3	63	0,6	21	0,6	0,6	0,6	0,6	0,6	0	0,6	85,2	1,00	85,2	2400	204480	
12	Кронштейн тогтоогч бүслүүр	φ 50 мм	ком	105	1	70	2	1	1	2	2	0	1	178	1,02	181,56	1,5	272,34	
13	Кронштейн	Z-7	ш	105	1	0	0	1	1	0	0	0	1	106	1,02	108,12	0,2	21,624	
14	Бүслүүрийн боолт	M16x50	ш	210	2	140	4	2	2	4	4	0	2	356	1,02	363,12	0,1	36,312	
15	Салбарлалтын хавчаар	DCNL-1	ш	105	1	35	1	1	1	1	1	0	0	142	1,02	144,84	0,22	31,865	
16	Татагч	NES-A2	ш	0	0	70	2	0	0	2	2	0	0	72	1,02	73,44	0,7	51,408	
17	Баригч	JXGF-1	ш	105	1	0	0	1	1	0	0	0	1	106	1,02	108,12	0,4	43,248	
18	U кронштейн	U-7	ш	0	0	70	2	0	0	2	2	0	0	72	1,02	73,44	0,44	32,314	
19	Тамуурга		ш	0	0	35	1	0	0	1	1	0	0	36	1,02	36,72	4,86	178,46	
20	Таталмын хавтан	LP6	ш	0	0	35	1	0	0	1	1	0	0	36	1,02	36,72	73	2680,6	
21	Хавчаар	NUT-1	ш	0	0	35	1	0	0	1	1	0	0	36	1,02	36,72	2,1	77,112	
22	Хавчаар	NX-1	ш	0	0	35	1	0	0	1	1	0	0	36	1,02	36,72	1,2	44,064	
23	Тросс	GJ-35	м	0	0	210	6	0	0	6	6	0	0	216	1,02	220,32	330	72706	
24	Хавчаар	JK-1	ш	0	0	210	6	0	0	6	6	0	0	216	1,02	220,32	0,2	44,064	
25	Газнуурын электрод	З-42	кг	31,5	0,3	10,5	0,3	0,3	0,3	0,3	0,3	0	0,3	42,6	1,02	43,452	1	43,452	
Газардуулах тулгуурын тоо				35															
26	Газардуулгын босоо электрод	Ø8 L=2500	ш	70	2									70	1,02	71,4	1,2	85,68	
27	Газардуулгын хэвтээ электрод	40x4 L=5000	ш	35	1									35	1,02	35,7	1,3	46,41	
Нийт жин																	288320,9036		

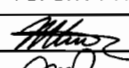
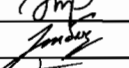
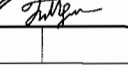
Гэрлийн шон суурилуулах газар шорооны ажлын хэмжээ																	
№	Ажлын нэр	Ш	Завсрын гэрлийн шон		Эхлэл, төгсгөлийн гэрлийн шон		Өндөрлөсөн завсрын гэрлийн шон		Өндөрлөсөн эхлэл, төгсгөлийн гэрлийн шон		Утас данжуулах шон		нийт	Газар шорооны ажлын эзэг			
			Тулгуурин тоо	105	Тулгуурин тоо	35	Тулгуурин тоо	1	Тулгуурин тоо	1	Тулгуурин тоо	0			142		
																Нэгж	Бүгд
1	Гэрлийн суурь ухах	м3	73,5	0,7	24,5	0,7	0,8	0,8	0,8	0,8	0	0,7	99,6	IV			
2	Гэрлийн суурь цутгах	м3	63	0,6	21	0,6	0,7	0,7	0,7	0,7	0	0,6	85,4				
3	Гэрлийн шон босгох	ш	105	1	35	1	1	1	1	1	0	1	142				
4	Татлаганы нүх ухах	м3	0	0	35	1	0	0	1	1	0	1	36				
5	Татлаганы нүх булах	м3	0	0	31,5	0,9	0	0	0,9	0,9	0	0,9	32,4				

REV.	DATE	REVISION DESCRIPTION	DESIGNED BY	CHECKED BY	REV.	DATE	REVISION DESCRIPTION	DESIGNED BY	CHECKED BY	REFERENCE DRAWINGS	REFERENCE DRAWING No.	ХЭНТИЙ АЙМАГ, ХЭРЛЭН СУМЫН ГУДАМЖНЫ НИЙТИЙН ЭЗЭМШИЙН ТАЛБАЙН ГЭРЭЛТҮҮЛЭГ				ГЦ			
00	13MAR20	ISSUED FOR CONSTRUCTION										 БЗД, 13-Р ХОРОО АЛТАНТЭВШ-110 "БАЯСАЛТӨГС" ХХК	УДИРДСАН	Г.ЖАВХЛАНТУГ	   	ГС-13-н гэрэлтүүлгийн шонгийн материалын түүвэр ажлын хэмжээ			МАСШТАБ:
											ШАЛГАСАН		Н.ЭРХЭМТӨР	ҮЕ ШАТ		ХУУДАС	БҮХ ХУУДАС		
											ГҮЙЦЭТГЭСЭН		З.БАТБАЯР	00		7.9	1		
											ГҮЙЦЭТГЭСЭН		Б.МЯГМАРДОРЖ	Шифр: BS200303-01L-3					
														2020					

Материалын түүвэр					
Д/д	Материалын нэр	Маяг	Хэмжих нэгж	Тоо	Тайлбар
1	0.4 кВ-ын дамжуулагч утас	СИП-2х16	м	4993	1.05 нөөц
2	0.4 кВ-ын дамжуулагч утас	СИП-3х16+1х10	м	200	
3	0.4кВ-ын кабель	АВВБ 3х16+1х10 мм <sup>2</sup>	м	23	
4	0.4кВ-ын кабель	АВВБ 3х16 мм <sup>2</sup>	м	62	
5	0.4кВ-ын кабель	АВВБ 2х16 мм <sup>2</sup>	м	982	
6	0.4кВ кабелийн төгсгөлийн муфт	0,4 кВ Ø16	ш	82	
7	0.4кВ кабелийн төгсгөлийн муфт	0,4 кВ Ø10	ш	1814	
8	Элс		мЗ	68.39	
9	Тоосго	Улаан	ш	8142	
10	Дохиоллын түүз		м	977	

0.4 кВ-ын цахилгаан дамжуулах шугамын угсралтын ажлын хэмжээ					
Д/д	Ажлын нэр	Маяг	Хэмжих нэгж	Тоо хэмжээ	Тайлбар
1	Агаарын шугамын трассын урт		м	4945	
2	Кабель шугамын трассын урт		м	977	
3	Шуудуунд сунгах кабель	АВВБ 3х16+1х10 мм <sup>2</sup>	м	18	
4	Шуудуунд сунгах кабель	АВВБ 3х16 мм <sup>2</sup>	м	52	
5	Шуудуунд сунгах кабель	АВВБ 2х16 мм <sup>2</sup>	м	907	
6	Гаргалын тоо	АВВБ 3х16+1х10 мм <sup>2</sup>	ш	1	
7	Гаргалын тоо	АВВБ 3х16 мм <sup>2</sup>	ш	2	
8	Гаргалын тоо	АВВБ 2х16 мм <sup>2</sup>	ш	15	
9	Төгсгөлийн муфт угсрах	0,4 кВ	ш	78	
10	Кабелийн шуудуу ухах		мЗ	307.8	
11	Кабелийн шуудуу булах		мЗ	292.4	
12	Дохиоллын түүз хийх урт		м	977	

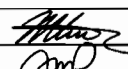
REV.	DATE	REVISION DESCRIPTION	DESIGNED BY CHECKED BY	REV.	DATE	REVISION DESCRIPTION	DESIGNED BY CHECKED BY	REFERENCE DRAWINGS	REFERENCE DRAWING No.	ХЭНТИЙ АЙМАГ, ХЭРЛЭН СУМЫН ГУДАМЖНЫ НИЙТИЙН ЭЗЭМШИЙН ТАЛБАЙН ГЭРЭЛТҮҮЛЭГ			ГЦ			
00	13 MAR 20	ISSUED FOR CONSTRUCTION								 БЗД, 13-Р ХОРОО АЛТАНТЭВШ-110 "БАЯСАЛТӨГС" ХХК	УДИРДСАН	Г.ЖАВХЛАНТУГ	 ГС-13-н дамжуулагч утасны материалын түүвэр ажлын хэмжээ	МАСШТАБ:		
									ШАЛГАСАН		Н.ЭРХЭМТӨР	ҮЕ ШАТ		ХУЧДАС	БҮХ ХУЧДАС	
									ГҮЙЦЭТГЭСЭН		Э.БАТБАЯР	00		7.10	1	
									ГҮЙЦЭТГЭСЭН		Б.МЯГМАРДОРЖ	2020				
											Шуфр: BS200303-01L-3					

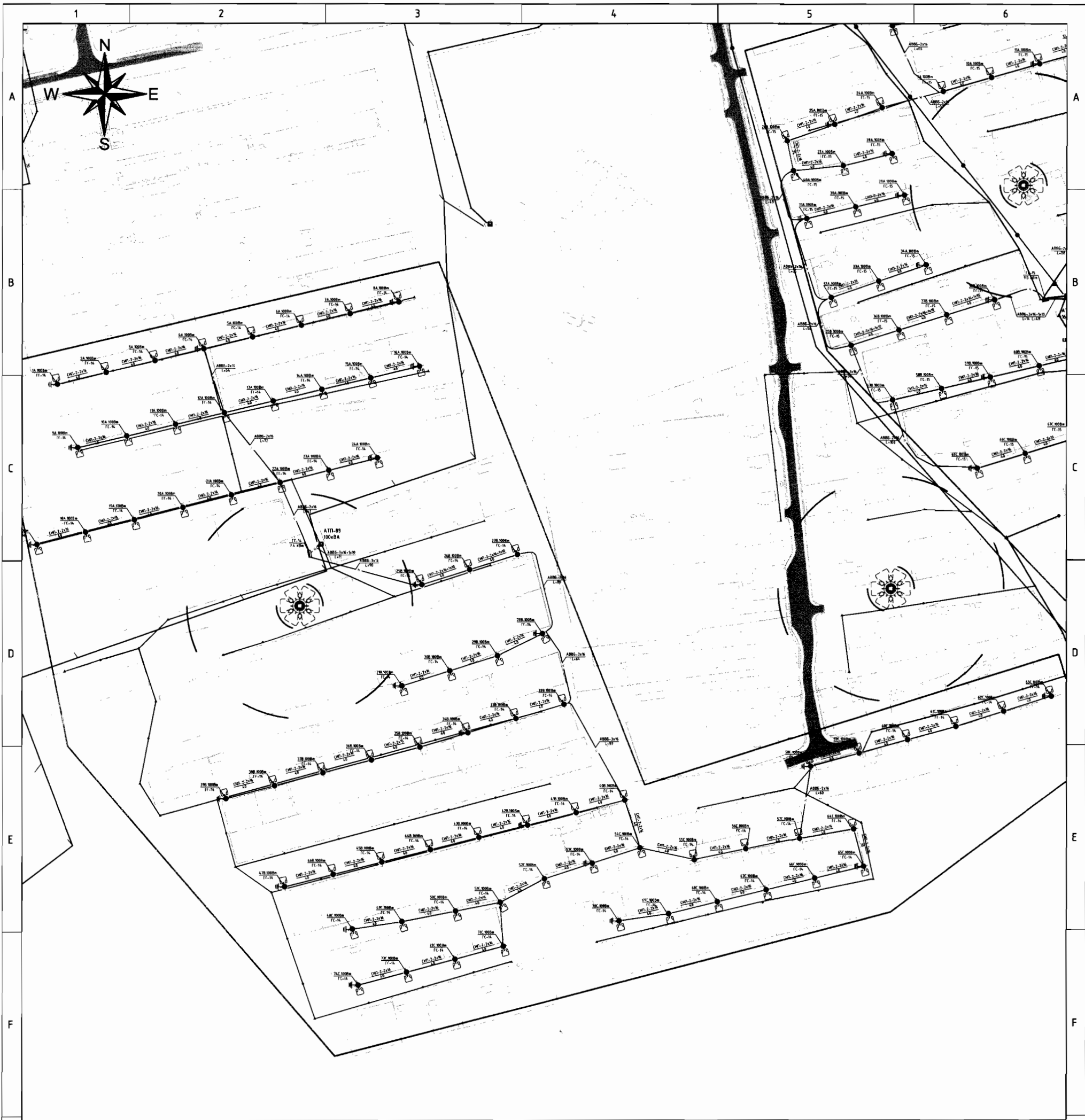

**Таних тэмдэг**

- |  |   |  |                                       |
|--|---|--|---------------------------------------|
|  | -Шинээр төлөвлөж буй 0,4 шмт                    |  | -Одоо байгаа дэд станц                |
|  | -Шинээр төлөвлөж буй гэрэлтүүлгийн шон          |  | -Одоо байгаа 6кВ-ын шугам             |
|  | -Шинээр төлөвлөж буй гэрэлтүүлгийн утас         |  | -Одоо байгаа 0.4кВ-ын шугам           |
|  | -Шинээр төлөвлөж буй гэрэлтүүлгийн кабель       |  | -Одоо байгаа 0.4кВ-ын анкер түлгүүр   |
|  | -Шинээр төлөвлөж буй гэрэлтүүлгийн хамрах хүрээ |  | -Одоо байгаа 0.4кВ-ын завсрын түлгүүр |
|  | -Одоо байгаа гэрэлтүүлгийн цамхаг               |  | -Айл өрхийн хашаа, байршил            |

 БЗД, 13-Р ХОРОО АЛТАНТЗВШ-110 "БАЯСАЛТӨГС" ХХК	ХЭНТИЙ АЙМАГ, ХЭРЛЭН СУМЫН ГУДАМЖНЫ НИЙТИЙН ЭЗЭМШЛИЙН ТАЛБАЙН ГЭРЭЛТҮҮЛЭГ			ГЦ		
	УДИРДСАН ШАЛГАСАН ГҮЙЦЭТГЭСЭН "БАЯСАЛТӨГС" ХХК	Г.ЖАВХЛАНТУГ Н.ЭРХЭМТӨР Э.БАТБАЯР Б.МЯГМАРДОРЖ	  	ГС-14-н байгуулалт Шуфр: BS200303-01L-3	МАСШТАБ: ҮЕ ШАТ ХУУДАС 00 8.1 5	
				2020		

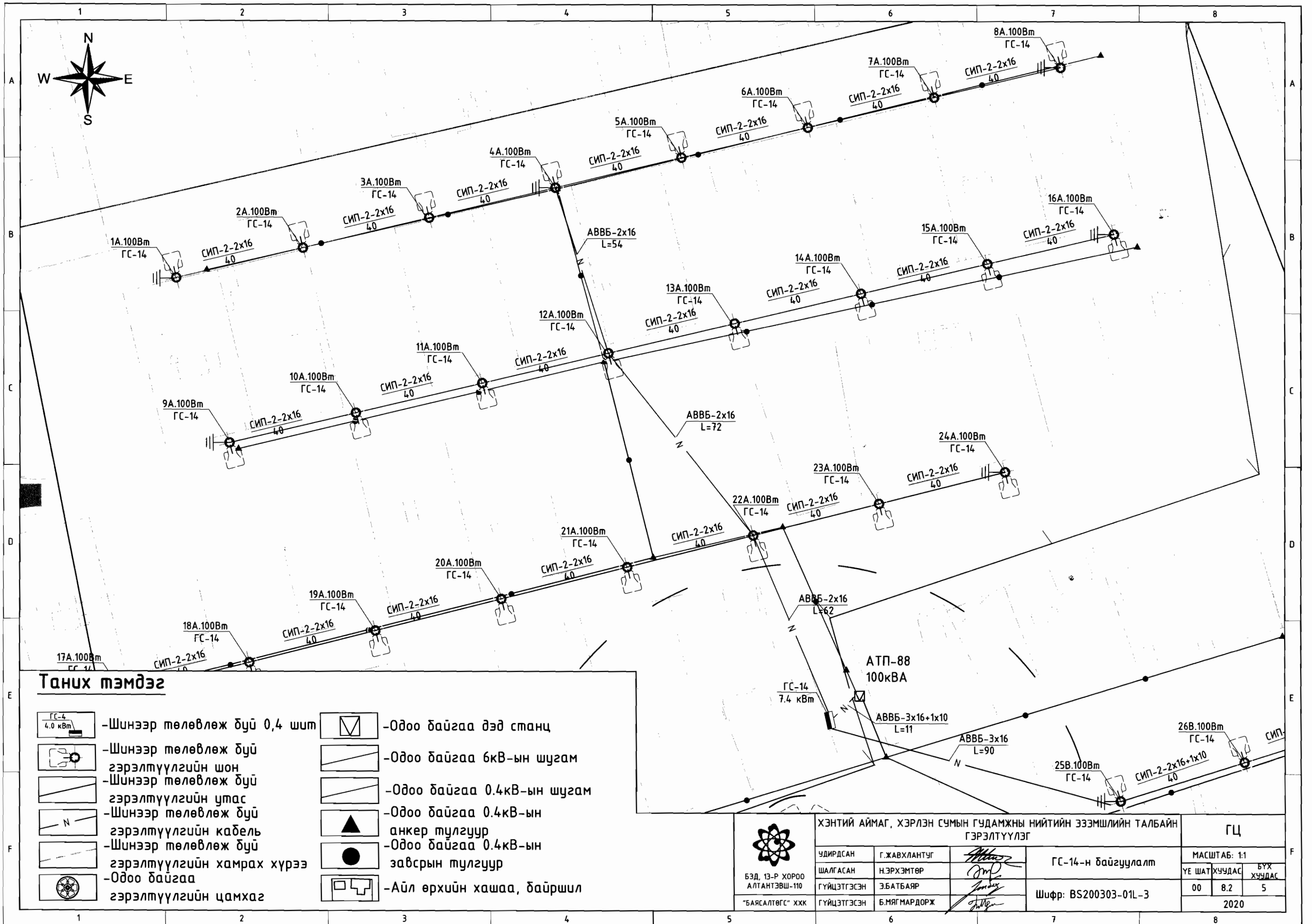

**Таних тэмдэг**

- |  |   |  |                                       |
|--|---|--|---------------------------------------|
|  | -Шинээр төлөвлөж дүү 0,4 шмт                    |  | -Одоо байгаа дэд станц                |
|  | -Шинээр төлөвлөж дүү гэрэлтүүлгийн шон          |  | -Одоо байгаа 0.4кВ-ын шугам           |
|  | -Шинээр төлөвлөж дүү гэрэлтүүлгийн утас         |  | -Одоо байгаа 0.4кВ-ын анкер түлгуур   |
|  | -Шинээр төлөвлөж дүү гэрэлтүүлгийн кабель       |  | -Одоо байгаа 0.4кВ-ын завсрын түлгуур |
|  | -Шинээр төлөвлөж дүү гэрэлтүүлгийн хамрах хүрээ |  | -Айл өрхийн хашаа, дайршил            |
|  | -Одоо байгаа гэрэлтүүлгийн цамхаг               |  |                                       |



БЗД, 13-р хороо  
АЛТАНТЭВШ-110  
"БЯАСАЛТӨГС" ХХК

ХЭНТИЙ АЙМАГ, ХЭРЛЭН СУМЫН ГУДАМЖНЫ НИЙТИЙН ЭЗЭМШИЙН ТАЛБАЙН  
ГЭРЭЛТҮҮЛЭГ

УДИРДСАН	Г.ЖАВХЛАНТУГ	
ШАЛГАСАН	Н.ЭРХЭМТӨР	
ГҮЙЦЭТГЭСЭН	Э.БАТБАЯР	
ГҮЙЦЭТГЭСЭН	Б.МЯГМАРДОРЖ	

ГС-14-н байгуулалт

Шуфр: BS200303-01L-3

ГЦ

МАСШТАБ: 1:1		
ҮЕ ШАТ	ХУЧУДАС	БҮХ ХУЧУДАС
00	8.2	5
2020		



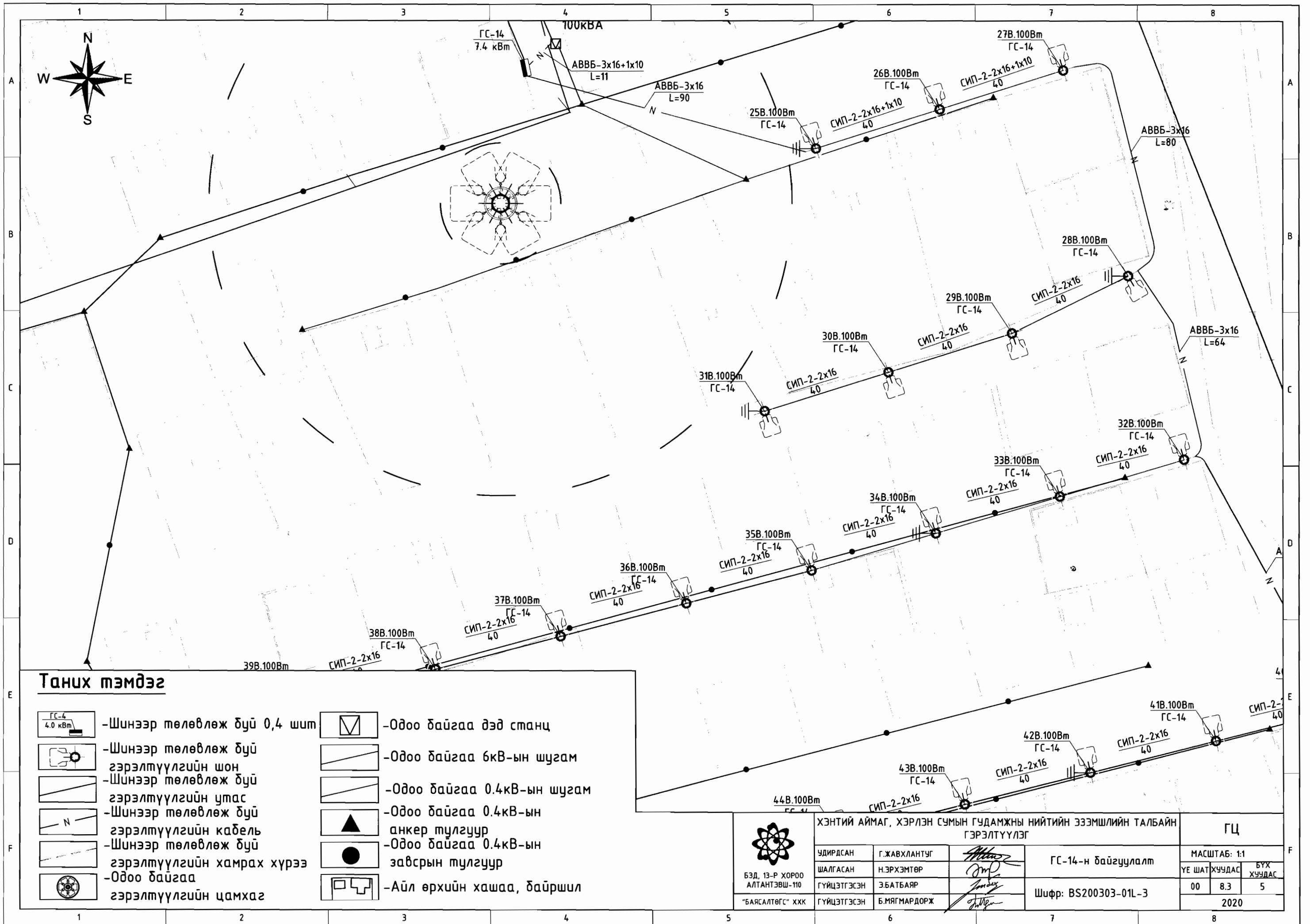

**Таних тэмдэг**

- |  |   |  |                                       |
|--|---|--|---------------------------------------|
|  | -Шинээр төлөвлөж дүй 0,4 шим                    |  | -Одоо байгаа дэд станц                |
|  | -Шинээр төлөвлөж дүй гэрэлтүүлгийн шон          |  | -Одоо байгаа 6кВ-ын шугам             |
|  | -Шинээр төлөвлөж дүй гэрэлтүүлгийн утас         |  | -Одоо байгаа 0.4кВ-ын шугам           |
|  | -Шинээр төлөвлөж дүй гэрэлтүүлгийн кабель       |  | -Одоо байгаа 0.4кВ-ын анкер тулгуур   |
|  | -Шинээр төлөвлөж дүй гэрэлтүүлгийн хамрах хүрээ |  | -Одоо байгаа 0.4кВ-ын завсрын тулгуур |
|  | -Одоо байгаа гэрэлтүүлгийн цамхаг               |  | -Айл өрхийн хашаа, байршил            |



БЗД, 13-Р ХОРОО  
АЛТАНТЭВШ-110  
"БАЯСАЛТӨГС" ХХК

ХЭНТИЙ АЙМАГ, ХЭРЛЭН СУМЫН ГУДАМЖНЫ НИЙТИЙН ЭЗЭМШИЙН ТАЛБАЙН  
ГЭРЭЛТҮҮЛЭГ

УДИРСАН	Г.ЖАВХЛАНТУГ	
ШАЛГАСАН	Н.ЭРХЭМТӨР	
ГҮЙЦЭТГЭСЭН	Э.БАТБАЯР	
ГҮЙЦЭТГЭСЭН	Б.МЯГМАРДОРЖ	

ГС-14-н байгуулалт

Шифр: BS200303-01Л-3

ГЦ		
МАСШТАБ: 1:1		
ҮЕ ШАТ	ХУУДАС	БҮХ ХУУДАС
00	8.3	5
2020		

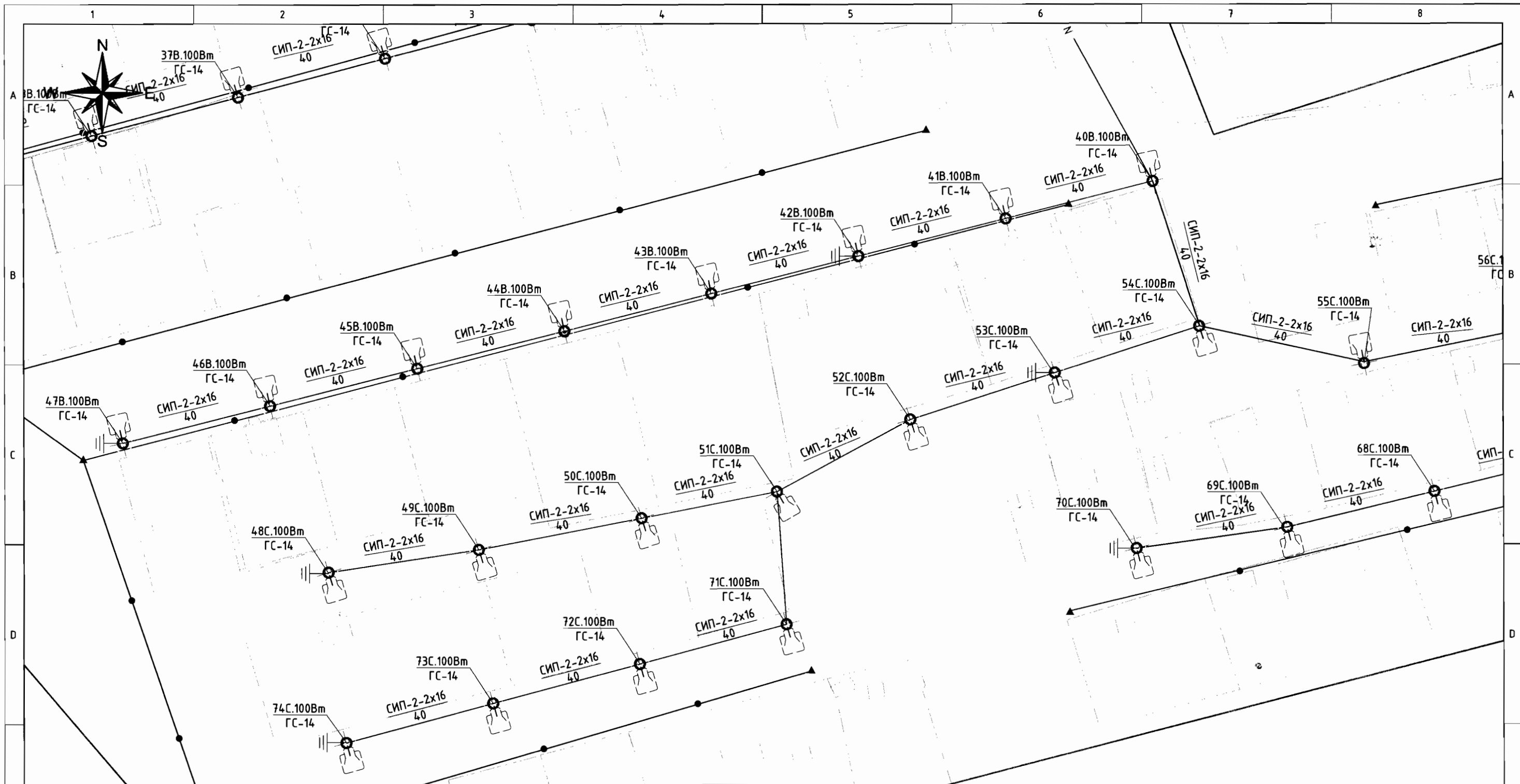

**Танух тэмдэг**

- |  |   |  |                                       |
|--|---|--|---------------------------------------|
|  | -Шинээр төлөвлөж дүй 0,4 шим                    |  | -Одоо байгаа дэд станц                |
|  | -Шинээр төлөвлөж дүй гэрэлтүүлгийн шон          |  | -Одоо байгаа 0.4кВ-ын шугам           |
|  | -Шинээр төлөвлөж дүй гэрэлтүүлгийн утас         |  | -Одоо байгаа 0.4кВ-ын анкер тулгуур   |
|  | -Шинээр төлөвлөж дүй гэрэлтүүлгийн кабель       |  | -Одоо байгаа 0.4кВ-ын завсрын тулгуур |
|  | -Шинээр төлөвлөж дүй гэрэлтүүлгийн хамрах хүрээ |  | -Айл өрхийн хашаа, дайршил            |
|  | -Одоо байгаа гэрэлтүүлгийн цамхаг               |  |                                       |

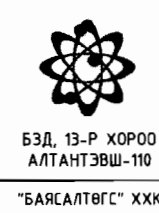

БЗД, 13-Р ХОРОО  
АЛТАНТЭВШ-110  
"БАЯСАЛТӨГС" ХХК

ХЭНТИЙ АЙМАГ, ХЭРЛЭН СУМЫН ГУДАМЖНЫ НИЙТИЙН ЭЗЭМШИЙН ТАЛБАЙН ГЭРЭЛТҮҮЛЭГ

УДИРДСАН	Г.ЖАВХЛАНТУГ	
ШАЛГАСАН	Н.ЭРХЭМТӨР	
ГҮЙЦЭТГЭСЭН	Э.БАТБАЯР	
ГҮЙЦЭТГЭСЭН	Б.МЯГМАРДОРЖ	

ГС-14-н байгуулалт

Шуфр: BS200303-01L-3

ГЦ		
МАСШТАБ: 1:1		
ҮЕ ШАТ	ХУУДАС	БҮХ ХУУДАС
00	8.4	5
2020		

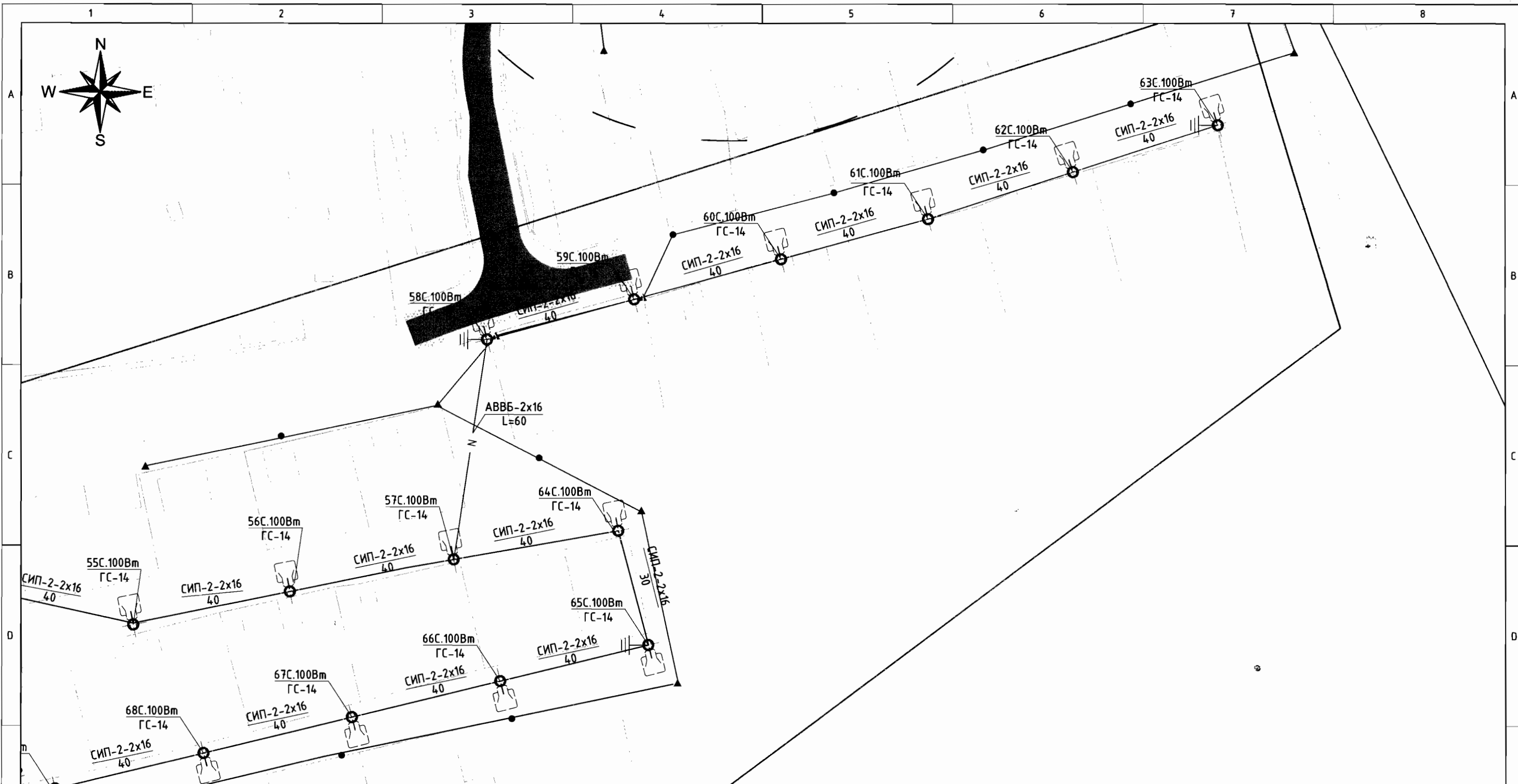

**Таних тэмдэг**

- |  |   |  |                                     |
|--|---|--|-------------------------------------|
|  | -Шинээр төлөвлөж буй 0,4 шм                     |  | -Одоо байгаа дэд станц              |
|  | -Шинээр төлөвлөж буй гэрэлтүүлгийн шон          |  | -Одоо байгаа 6кВ-ын шугам           |
|  | -Шинээр төлөвлөж буй гэрэлтүүлгийн утас         |  | -Одоо байгаа 0.4кВ-ын шугам         |
|  | -Шинээр төлөвлөж буй гэрэлтүүлгийн кабель       |  | -Одоо байгаа 0.4кВ-ын анкер тулгуур |
|  | -Шинээр төлөвлөж буй гэрэлтүүлгийн хамрах хүрээ |  | -Одоо байгаа завсрын тулгуур        |
|  | -Одоо байгаа гэрэлтүүлгийн цамхаг               |  | -Айл өрхийн хашаа, байршил          |



ХЭНТИЙ АЙМАГ, ХЭРЛЭН СУМЫН ГУДАМЖНЫ НИЙТИЙН ЭЗЭМШИЙН ТАЛБАЙН ГЭРЭЛТҮҮЛЭГ			
УДИРДСАН	Г.ЖАВХЛАНТУГ		ГС-14-н байгуулалт
ШАЛГАСАН	Н.ЭРХЭМТӨР		
ГҮЙЦЭТГЭСЭН	Э.БАТБАЯР		
ГҮЙЦЭТГЭСЭН	Б.МЯГМАРДОРЖ		Шифр: BS200303-01L-3

ГЦ		
МАСШТАБ: 1:1		
ҮЕ ШАТ	ХУЧДАС	БҮХ ХУЧДАС
00	8.5	5
2020		

A

B

C

D

E

A

B

C

D

E

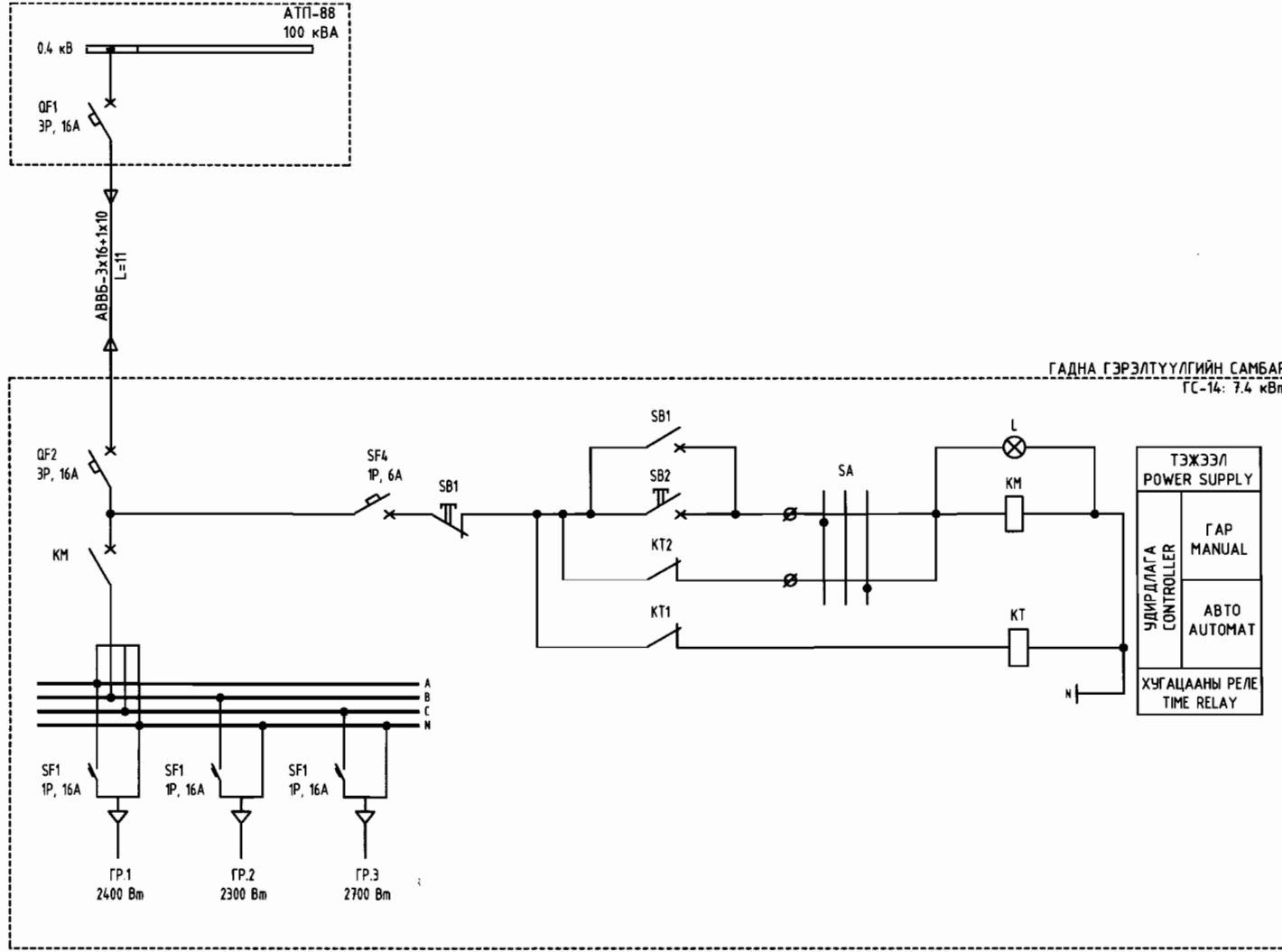

№	ТЭМДЭГЛЭГЭЭ	НЭР	МАЯГ	ХЭМЖИХ НЭГЖ	ТОО ШИРХЭГ	ТАЙЛБАР
1	HL	ДОХИОЛЫН ГЭРЭЛ	NP2-BV3	ш	1	УЛААН
2	KT	ХУГАЦААНЫ РЕЛЕ	-	ш	1	
3	KM	КОНТАКТОР	NC1-xx	ш	1	1 ТУЙЛТАЙ
4	SA	ТҮЛХҮҮР	NP2-PD3	ш	1	3 ТАВИЛТАЙ
5	SB1	УДИРДАГЫН ТҮЛХҮҮР	NP2-BA31	ш	1	НОГООН
6	SB2	УДИРДАГЫН ТҮЛХҮҮР	NP2-PD42	ш	1	УЛААН
7	SF4	АВТОМАТ	1P	ш	1	1 ТУЙЛТ
8	SF1-SF3	АВТОМАТ	1P	ш	4	1 ТУЙЛТ
10	QF2	АВТОМАТ	3P	ш	2	3 ТУЙЛТ

Материалын түүвэр

Д/д	Материалын нэр	Маяг	Хэмжих нэгж	Тоо	Тайлбар
1	Ерөнхий автомат	NB1-63C3P16	ш	2	
2	Контактор	NC1-18	ш	1	
3	Цагийн реле	-	ш	1	
4	1 туйлт автомат	NB1-63C1P16	ш	3	
5	1 туйлт автомат	NB1-63C1P6	ш	1	
6	Удирдлагын хайрцаг	400x300x150	ком	1	
7	Холболтын клем	20 A	ш	1	
8	0-ын шин	20 A	ш	1	
9	Гэрлийн чийдэн	30 W	ш	1	
10	Гэрлийн унтраалга	10 A	м	1	
11	Монтажны утас	ПВЗ 1x10	м	3	
12	Газардуулгын босоо электрод	Ø8 L=2500	ш	8	
13	Газардуулгын хэвтээ электрод	40x4 L=20000	ш	1	
14	Дохиоллын гэрэл	NP2-BV3	ш	1	
15	Түлхүүр	NP2-PD3	ш	1	
16	Удирдлагын түлхүүр	NP2-BA31	ш	1	
17	Удирдлагын түлхүүр	NP2-BD42	ш	1	
18	Гэрэлтүүлэгийн хайрцаг	800x600x300	ком	1	
19	Цутгамал суурь	700x400x300	ком	1	

Угсралтын ажлын хэмжээ

№	Ажлын нэр	Хэмжих нэгж	Тоо
1	Гэрлийн самбар суурилуулах	ком	1

REV.	DATE	REVISION DESCRIPTION	DESIGNED BY	CHECKED BY	REV.	DATE	REVISION DESCRIPTION	DESIGNED BY	CHECKED BY	REFERENCE DRAWINGS	REFERENCE DRAWING No.
00	13MAR20	ISSUED FOR CONSTRUCTION									

БЗД, 13-Р ХОРОО  
АЛТАНТЭВШ-110

"БАЯСАЛТӨГС" ХХК

ХЭНТИЙ АЙМАГ, ХЭРЛЭН СУМЫН ГУДАМЖНЫ НИЙТИЙН ЭЗЭМШЛИЙН ТАЛБАЙН  
ГЭРЭЛТҮҮЛЭГ

УДИРДСАН	Г.ЖАВХЛАНТУГ	<i>[Signature]</i>
ШАЛГАСАН	Н.ЭРХЭМТӨР	<i>[Signature]</i>
ГҮЙЦЭТГЭСЭН	Э.БАТБАЯР	<i>[Signature]</i>
ГҮЙЦЭТГЭСЭН	Б.МЯГМАРДОРЖ	<i>[Signature]</i>

ГЦ-14 самбарын схем,  
материалын түүвэр

Шифр: BS200303-01L-3

ГЦ

МАСШТАБ:

ҮЕ ШАТ	ХУЧДАС	БҮХ ХУЧДАС
00	8.6	1

2020

Материалын түүвэр																							
№	Материалын нэр	Тип марк	Завсрын гэрлийн шон			Эхлэл, төгсгөлийн гэрлийн шон		Өндөрлөгсөн завсрын гэрлийн шон		Өндөрлөгсөн эхлэл, төгсгөлийн		Утас дамжуулах шон		Дүн	Итгэл-цүүр	Дүн	Жин (кг)						
			Нэгж	Тулгуурин тоо	50	Тулгуурин тоо	24	Тулгуурин тоо	0	Тулгуурин тоо	0	Тулгуурин тоо	0				Тулгуурин тоо	0	74			нэг бүр	нийт
1	Лед гэрэл 100 Вт	l-street	ш	50	1	24	1	0	1	0	1	0	0	74	1,02	75	6	452,88					
2	Төмөр шон	Ø72 L=6500	ш	0	0	0	0	0	1	0	1	0	0	0	1,00	0	45,8	0					
3	Төмөр шон	Ø72 L=4000	ш	50	1	24	1	0	0	0	0	0	1	74	1,00	74	28,2	2086,8					
4	Төмөр шон	Ø50 L=3200	ш	50	1	24	1	0	1	0	1	0	1	74	1,00	74	12,3	910,2					
5	Төмөр шон	Ø40 L=100	ш	50	1	24	1	0	1	0	1	0	1	74	1,00	74	3,1	229,4					
6	Шилжүүлэгч	Ø50x72	ш	50	1	24	1	0	1	0	1	0	1	74	1,00	74	0,3	22,2					
7	Булан төмөр	L20x3x50	ш	100	2	48	2	0	2	0	2	0	2	148	1,00	148	0,0445	6,586					
8	Булан төмөр	L20x3x600	ш	100	2	48	2	0	2	0	2	0	2	148	1,00	148	0,534	79,032					
9	Таг	Ø72	ш	50	1	24	1	0	1	0	1	0	1	74	1,00	74	1	74					
10	Кабелийн хоолой	Ø40 L=400	ш	0	0	24	1	0	1	0	1	0	0	24	1,00	24	1,23	29,52					
11	Бетон	B10	м3	30	0,6	14,4	0,6	0	0,6	0	0,6	0	0,6	44,4	1,00	44,4	2400	106560					
12	Кронштейн тогтоогч бүслүүр	φ 50 мм	ком	50	1	48	2	0	1	0	2	0	1	98	1,02	99,96	1,5	14,9,94					
13	Кронштейн	Z-7	ш	50	1	0	0	0	1	0	0	0	1	50	1,02	51	0,2	10,2					
14	Бүслүүрийн боолт	M16x50	ш	100	2	96	4	0	2	0	4	0	2	196	1,02	199,92	0,1	19,992					
15	Салбарлалтын хавчаар	DCNL-1	ш	50	1	24	1	0	1	0	1	0	0	74	1,02	75,48	0,22	16,606					
16	Татагч	NES-A2	ш	0	0	48	2	0	0	0	2	0	0	48	1,02	48,96	0,7	34,272					
17	Баригч	JXGF-1	ш	50	1	0	0	0	1	0	0	0	1	50	1,02	51	0,4	20,4					
18	U кронштейн	U-7	ш	0	0	48	2	0	0	0	2	0	0	48	1,02	48,96	0,44	21,542					
19	Татуурга		ш	0	0	24	1	0	0	0	1	0	0	24	1,02	24,48	4,86	118,97					
20	Таталтын хавтан	LP6	ш	0	0	24	1	0	0	0	1	0	0	24	1,02	24,48	73	1787					
21	Хавчаар	NUT-1	ш	0	0	24	1	0	0	0	1	0	0	24	1,02	24,48	2,1	51,408					
22	Хавчаар	NX-1	ш	0	0	24	1	0	0	0	1	0	0	24	1,02	24,48	1,2	29,376					
23	Тросс	GJ-35	м	0	0	144	6	0	0	0	6	0	0	144	1,02	146,88	330	484,70					
24	Хавчаар	JK-1	ш	0	0	144	6	0	0	0	6	0	0	144	1,02	146,88	0,2	29,376					
25	Гагнуурын электрод	Э-42	кг	15	0,3	7,2	0,3	0	0,3	0	0,3	0	0,3	22,2	1,02	22,644	1	22,644					
Газардуулах тулгуурын тоо				21																			
26	Газардуулгын босоо электрод	Ø8 L=2500	ш	42	2									42	1,02	42,84	1,2	51,408					
27	Газардуулгын хэвтээ электрод	40x4 L=5000	ш	21	1									21	1,02	21,42	1,3	27,846					
Нийт жин																	161289,3968						

Гэрлийн шон суурилуулах газар шорооны ажлын хэмжээ																	
№	Ажлын нэр	Завсрын гэрлийн шон			Эхлэл, төгсгөлийн гэрлийн шон		Өндөрлөгсөн завсрын гэрлийн шон		Өндөрлөгсөн эхлэл, төгсгөлийн гэрлийн шон		Утас дамжуулах шон		нийт	Газар шорооны ажлын зэрг			
		Нэгж	Тулгуурин тоо	50	Тулгуурин тоо	24	Тулгуурин тоо	0	Тулгуурин тоо	0	Тулгуурин тоо	0			74		
																Бүгд	Нэгд
1	Гэрлийн суурь ухах	м3	35	0,7	16,8	0,7	0	0,8	0	0,8	0	0,7	51,8	IV			
2	Гэрлийн суурь цутгах	м3	30	0,6	14,4	0,6	0	0,7	0	0,7	0	0,6	44,4				
3	Гэрлийн шон босгох	ш	50	1	24	1	0	1	0	1	0	1	74				
4	Татлаганы нүх ухах	м3	0	0	24	1	0	0	0	1	0	1	24				
5	Татлаганы нүх булах	м3	0	0	21,6	0,9	0	0	0	0,9	0	0,9	21,6				

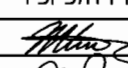
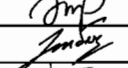
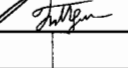
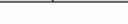
REV.	DATE	REVISION DESCRIPTION	DESIGNED BY	CHECKED BY	REV.	DATE	REVISION DESCRIPTION	DESIGNED BY	CHECKED BY	REFERENCE DRAWINGS	REFERENCE DRAWING No.	ХЭНТИЙ АЙМАГ, ХЭРЛЭН СУМЫН ГУДАМЖНЫ НИЙТИЙН ЭЗЭМШЛИЙН ТАЛБАЙН ГЭРЭЛТҮҮЛЭГ				ГЦ					
00	15MAR20	ISSUED FOR CONSTRUCTION										 БЭД, 13-Р ХОРОО АЛТАНТЭВШ-110 "БАЯСАЛТӨГС" ХХК	УДИРДСАН	Г.ЖАВХЛАНТУГ	   	ГС-14-н гэрэлтүүлгийн шонгийн материалын түүвэр ажлын хэмжээ			МАСШТАБ:		
											ШАЛГАСАН		Н.ЭРХЭМТӨР	ҮЕ ШАТ		ХУУДАС	БҮХ ХУУДАС				
											ГҮЙЦЭТГЭСЭН		Э.БАТБАЯР	00		8.7	1				
											ГҮЙЦЭТГЭСЭН		Б.МЯГМАРДОРЖ	Шифр: BS200303-01L-3							
														2020							







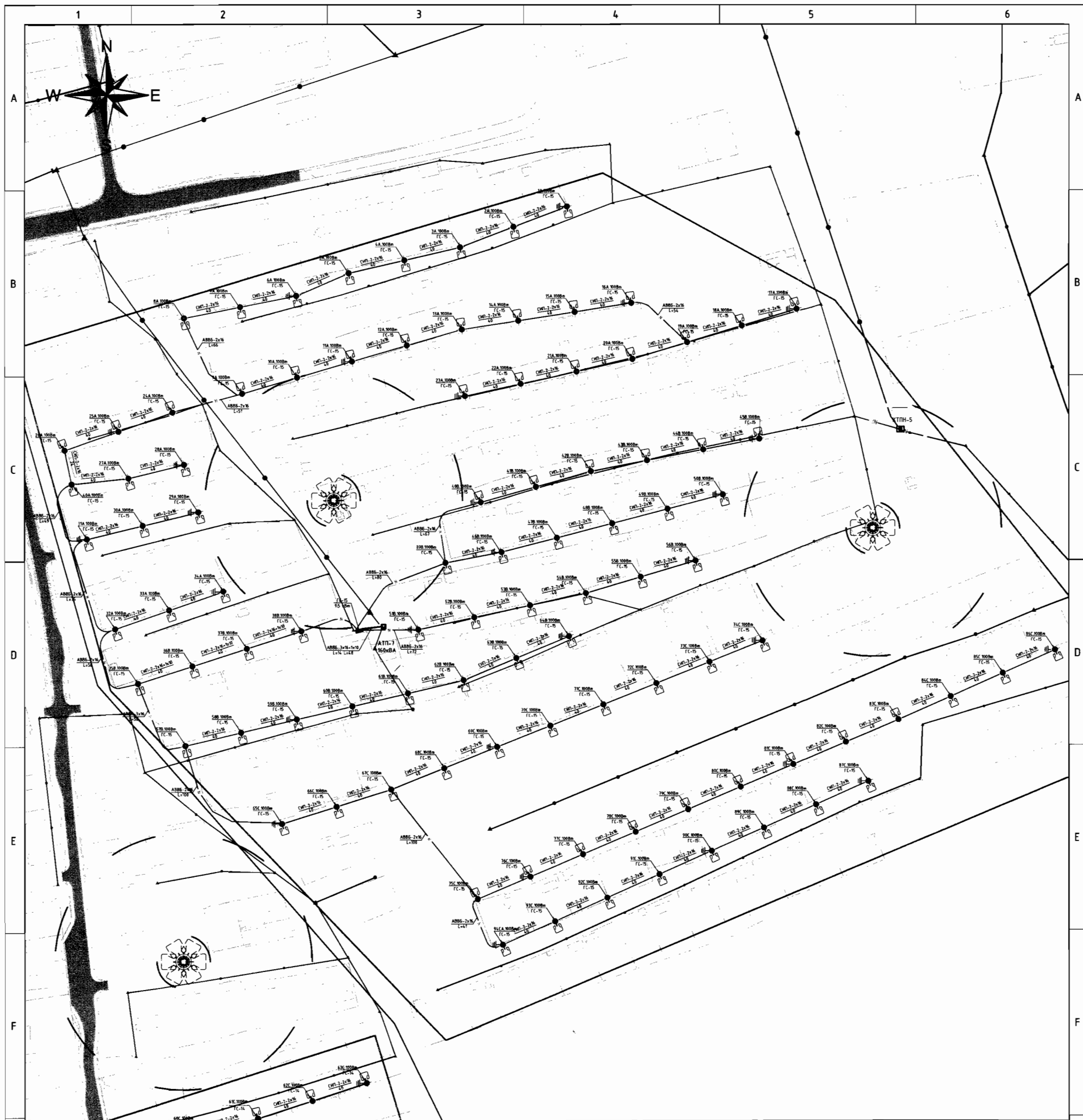

Материалын түүвэр					
Д/д	Материалын нэр	Маяг	Хэмжих нэгж	Тоо	Тайлбар
1	0.4 кВ-ын дамжуулагч утас	СИП-2х16	м	2691	1.05 нөөц
2	0.4 кВ-ын дамжуулагч утас	СИП-3х16+1х10	м	84	
3	0.4кВ-ын кабель	АВВБ 3х16+1х10 мм <sup>2</sup>	м	16	
4	0.4кВ-ын кабель	АВВБ 3х16 мм <sup>2</sup>	м	351	
5	0.4кВ-ын кабель	АВВБ 2х16 мм <sup>2</sup>	м	372	
6	0.4кВ кабелийн төгсгөлийн муфт	0,4 кВ Ø16	ш	53	
7	0.4кВ кабелийн төгсгөлийн муфт	0,4 кВ Ø10	ш	694	
8	Элс		мЗ	48.23	
9	Тоосго	Улаан	ш	5742	
10	Дохиоллын тууз		м	689	

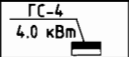
0.4 кВ-ын цахилгаан дамжуулах шугамын угсралтын ажлын хэмжээ					
Д/д	Ажлын нэр	Маяг	Хэмжих нэгж	Тоо хэмжээ	Тайлбар
1	Агаарын шугамын трассын урт		м	2643	
2	Кабель шугамын трассын урт		м	689	
3	Шуудуунд сунгах кабель	АВВБ 3х16+1х10 мм <sup>2</sup>	м	11	
4	Шуудуунд сунгах кабель	АВВБ 3х16 мм <sup>2</sup>	м	331	
5	Шуудуунд сунгах кабель	АВВБ 2х16 мм <sup>2</sup>	м	347	
6	Гаргалгын тоо	АВВБ 3х16+1х10 мм <sup>2</sup>	ш	1	
7	Гаргалгын тоо	АВВБ 3х16 мм <sup>2</sup>	ш	4	
8	Гаргалгын тоо	АВВБ 2х16 мм <sup>2</sup>	ш	5	
9	Төгсгөлийн муфт угсрах	0,4 кВ	ш	50	
10	Кабелийн шуудуу ухах		мЗ	217.0	
11	Кабелийн шуудуу булах		мЗ	206.2	
12	Дохиоллын тууз хийх урт		м	689	

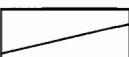
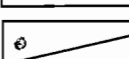
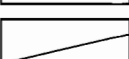
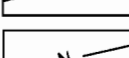
REV.	DATE	REVISION DESCRIPTION	DESIGNED BY	CHECKED BY	REV.	DATE	REVISION DESCRIPTION	DESIGNED BY	CHECKED BY	REFERENCE DRAWINGS	REFERENCE DRAWING No.	ХЭНТИЙ АЙМАГ, ХЭРЛЭН СУМЫН ГУДАМЖНЫ НИЙТИЙН ЭЗЭМШИЙН ТАЛБАЙН ГЭРЭЛТҮҮЛЭГ			ГЦ			
00	13MAR20	ISSUED FOR CONSTRUCTION										 БЭД, 13-Р ХОРОО АЛТАНТЭВШ-110 "БАЯСАЛТӨГС" ХХК	ГС-14-н дамжуулагч утасны материалын түүвэр ажлын хэмжээ			МАСШТАБ:		
													УДИРДСАН	Г.ЖАВХЛАНТУГ		ШЕ ШАТ	ХУУДАС	БҮХ ХУУДАС
													ШАЛГАСАН	Н.ЭРХЭМТӨР		00	8.8	1
													ГҮЙЦЭТГЭСЭН	Э.БАТБАЯР		Шифр: BS200303-01L-3		
												ГҮЙЦЭТГЭСЭН	Б.МЯГМАРДОРЖ		2020			

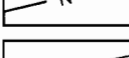

### Танух тэмдэг

- |   |   |   |                                       |
|---|---|---|---------------------------------------|
|  | -Шинээр төлөвлөж буй 0,4 шм                     |  | -Одоо байгаа дэд станц                |
|  | -Шинээр төлөвлөж буй гэрэлтүүлгийн шон          |  | -Одоо байгаа 6кВ-ын шугам             |
|  | -Шинээр төлөвлөж буй гэрэлтүүлгийн умас         |  | -Одоо байгаа 0.4кВ-ын шугам           |
|  | -Шинээр төлөвлөж буй гэрэлтүүлгийн кабель       |  | -Одоо байгаа 0.4кВ-ын анкер түлгуур   |
|  | -Шинээр төлөвлөж буй гэрэлтүүлгийн хамрах хүрээ |  | -Одоо байгаа 0.4кВ-ын завсрын түлгуур |
|  | -Одоо байгаа гэрэлтүүлгийн цамхаг               |  | -Айл өрхийн хашаа, байршил            |

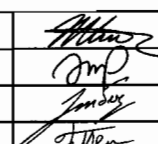
 БЗД, 13-Р ХОРОО АЛТАНТЭВШ-110 "БЯСАЛТӨГС" ХХК	ХЭНТИЙ АЙМАГ, ХЭРЛЭН СУМЫН ГУДАМЖНЫ НИЙТИЙН ЭЗЭМШЛИЙН ТАЛБАЙН ГЭРЭЛТҮҮЛЭГ			ГЦ		
	УДИРДСАН	Г.ЖАВХЛАНТУГ		ГЦ-15-н байгуулалт		
	ШАЛГАСАН	Н.ЭРХЭМТӨР		Шифр: BS200303-01L-3	МАСШТАБ: ҮЕ ШАТ ХУУДАС БҮХ ХУУДАС	
	ГҮЙЦЭТГЭСЭН	Э.БАТБАЯР			00	9.1
ГҮЙЦЭТГЭСЭН	Б.МЯГМАРДОРЖ			2020		

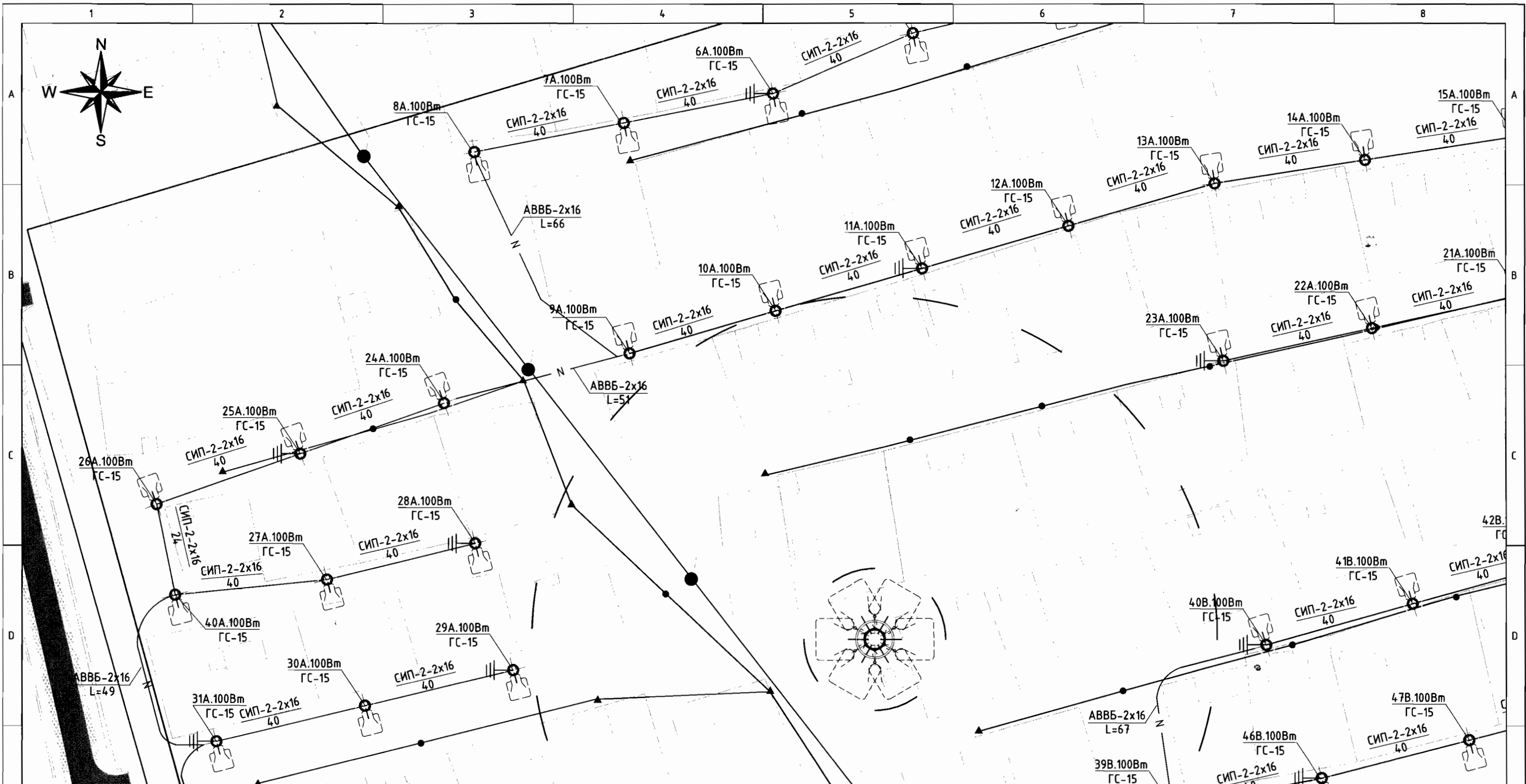

**Таних тэмдэг**

- |  |   |  |                                       |
|--|---|--|---------------------------------------|
|  | -Шинээр төлөвлөж дүй 0,4 шим                    |  | -Одоо байгаа дэд станц                |
|  | -Шинээр төлөвлөж дүй гэрэлтүүлгийн шон          |  | -Одоо байгаа 6кВ-ын шугам             |
|  | -Шинээр төлөвлөж дүй гэрэлтүүлгийн утас         |  | -Одоо байгаа 0.4кВ-ын шугам           |
|  | -Шинээр төлөвлөж дүй гэрэлтүүлгийн кабель       |  | -Одоо байгаа 0.4кВ-ын анкер тулгуур   |
|  | -Шинээр төлөвлөж дүй гэрэлтүүлгийн хамрах хүрээ |  | -Одоо байгаа 0.4кВ-ын завсрын тулгуур |
|  | -Одоо байгаа гэрэлтүүлгийн цамхаг               |  | -Айл өрхийн хашаа, байршил            |



БЭД, 13-Р ХОРОО  
АЛТАНТЭВШ-110  
"БАЯСАЛТӨГС" ХХК

ХЭНТИЙ АЙМАГ, ХЭРЛЭН СУМЫН ГУДАМЖНЫ НИЙТИЙН ЭЗЭМШЛИЙН ТАЛБАЙН ГЭРЭЛТҮҮЛЭГ

УДИРДСАН	Г.ЖАВХЛАНТУГ	
ШАЛГАСАН	Н.ЭРХЭМТӨР	
ГҮЙЦЭГТЭСЭН	Э.БАТБАЯР	
ГҮЙЦЭГТЭСЭН	Б.МЯГМАРДОРЖ	







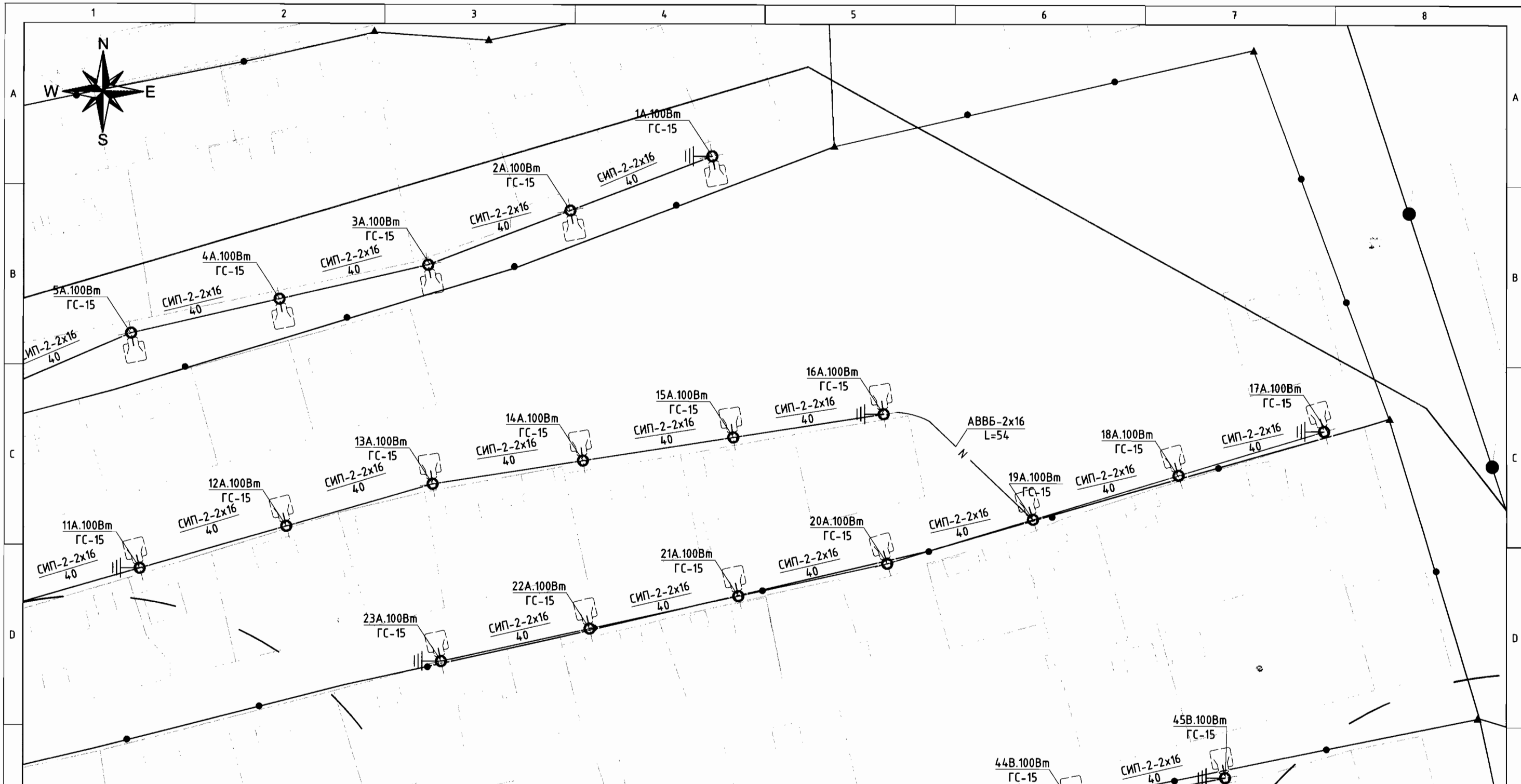

ГС-15-н байгуулалт  
Шифр: BS200303-01Л-3

ГЦ		
МАСШТАБ: 1:1		
ҮЕ ШАТ	ХУЧДАС	БҮХ ХУЧДАС
00	9.2	6
2020		

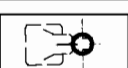
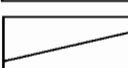
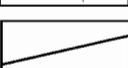
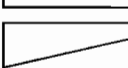
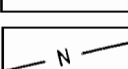

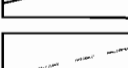

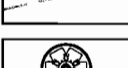
**Танух тэмдэг**

- |   |   |   |                                       |
|---|---|---|---------------------------------------|
|  | -Шинээр төлөвлөж дүй 0,4 шм                     |  | -Одоо байгаа дэд станц                |
|  | -Шинээр төлөвлөж дүй гэрэлтүүлгийн шон          |  | -Одоо байгаа 6кВ-ын шугам             |
|  | -Шинээр төлөвлөж дүй гэрэлтүүлгийн утас         |  | -Одоо байгаа 0.4кВ-ын шугам           |
|  | -Шинээр төлөвлөж дүй гэрэлтүүлгийн кабель       |  | -Одоо байгаа 0.4кВ-ын анкер тулгуур   |
|  | -Шинээр төлөвлөж дүй гэрэлтүүлгийн хамрах хүрээ |  | -Одоо байгаа 0.4кВ-ын завсрын тулгуур |
|  | -Одоо байгаа гэрэлтүүлгийн цамхаг               |  | -Айл өрхийн хашаа, байршил            |

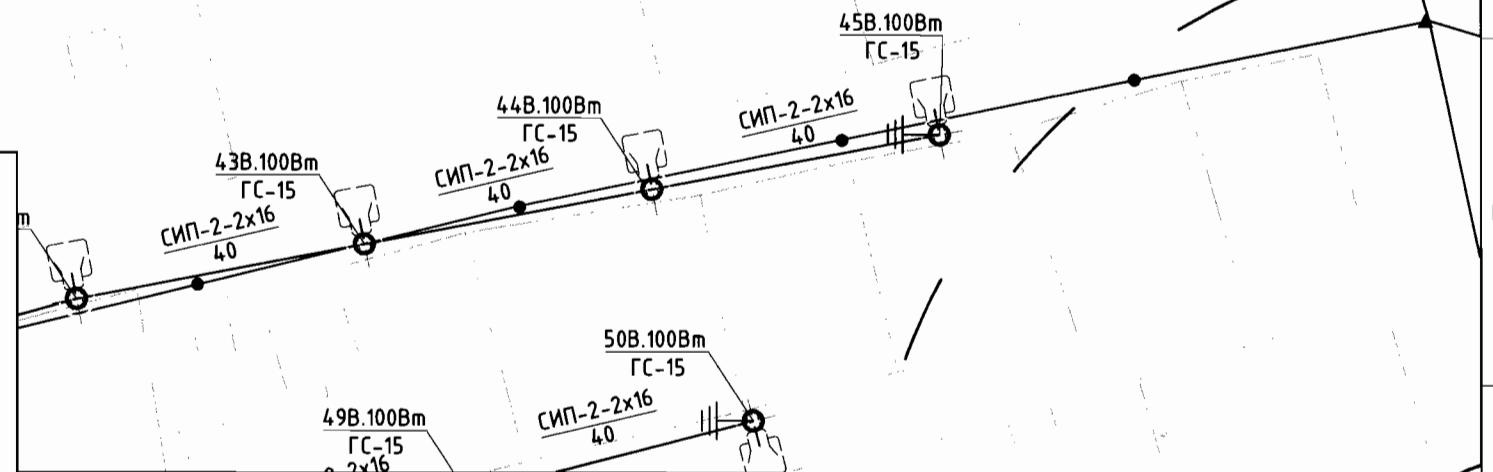

БЗД, 13-Р ХОРОО  
АЛТАНТЭВШ-110  
"БАЯСАЛТӨГС" ХХК

ХЭНТИЙ АЙМАГ, ХЭРЛЭН СУМЫН ГУДАМЖНЫ НИЙТИЙН ЭЗЭМШИЙН ТАЛБАЙН ГЭРЭЛТҮҮЛЭГ		ГЦ
УДИРДСАН	Г.ЖАВХЛАНТУГ	ГС-15-н байгуулалт
ШАЛГАСАН	Н.ЭРХЭМТӨР	
ГҮЙЦЭТГЭСЭН	Э.БАТБАЯР	МАСШТАБ: 1:1
ГҮЙЦЭТГЭСЭН	Б.МЯГМАРДОРЖ	Шуфр: BS200303-01L-3
		00 9.3 6
		2020

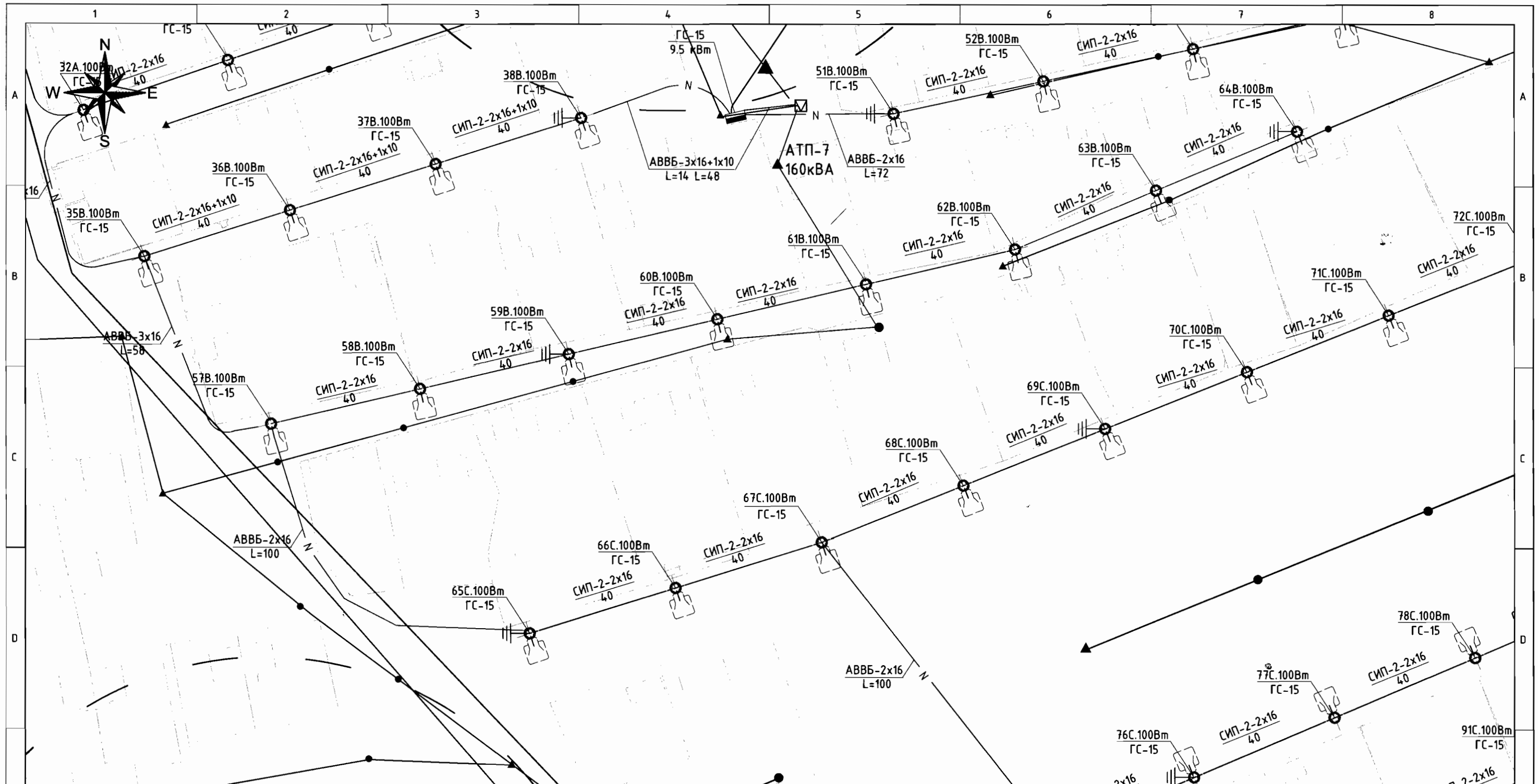

**Таних тэмдэг**

- |  |   |  |                                       |
|--|---|--|---------------------------------------|
|  | -Шинээр төлөвлөж дүй 0,4 шмт                    |  | -Одоо байгаа дэд станц                |
|  | -Шинээр төлөвлөж дүй гэрэлтүүлгийн шон          |  | -Одоо байгаа 6кВ-ын шугам             |
|  | -Шинээр төлөвлөж дүй гэрэлтүүлгийн утас         |  | -Одоо байгаа 0.4кВ-ын шугам           |
|  | -Шинээр төлөвлөж дүй гэрэлтүүлгийн кабель       |  | -Одоо байгаа 0.4кВ-ын анкер тулгуур   |
|  | -Шинээр төлөвлөж дүй гэрэлтүүлгийн хамрах хүрээ |  | -Одоо байгаа 0.4кВ-ын завсрын тулгуур |
|  | -Одоо байгаа гэрэлтүүлгийн цамхаг               |  | -Айл өрхийн хашаа, байршил            |







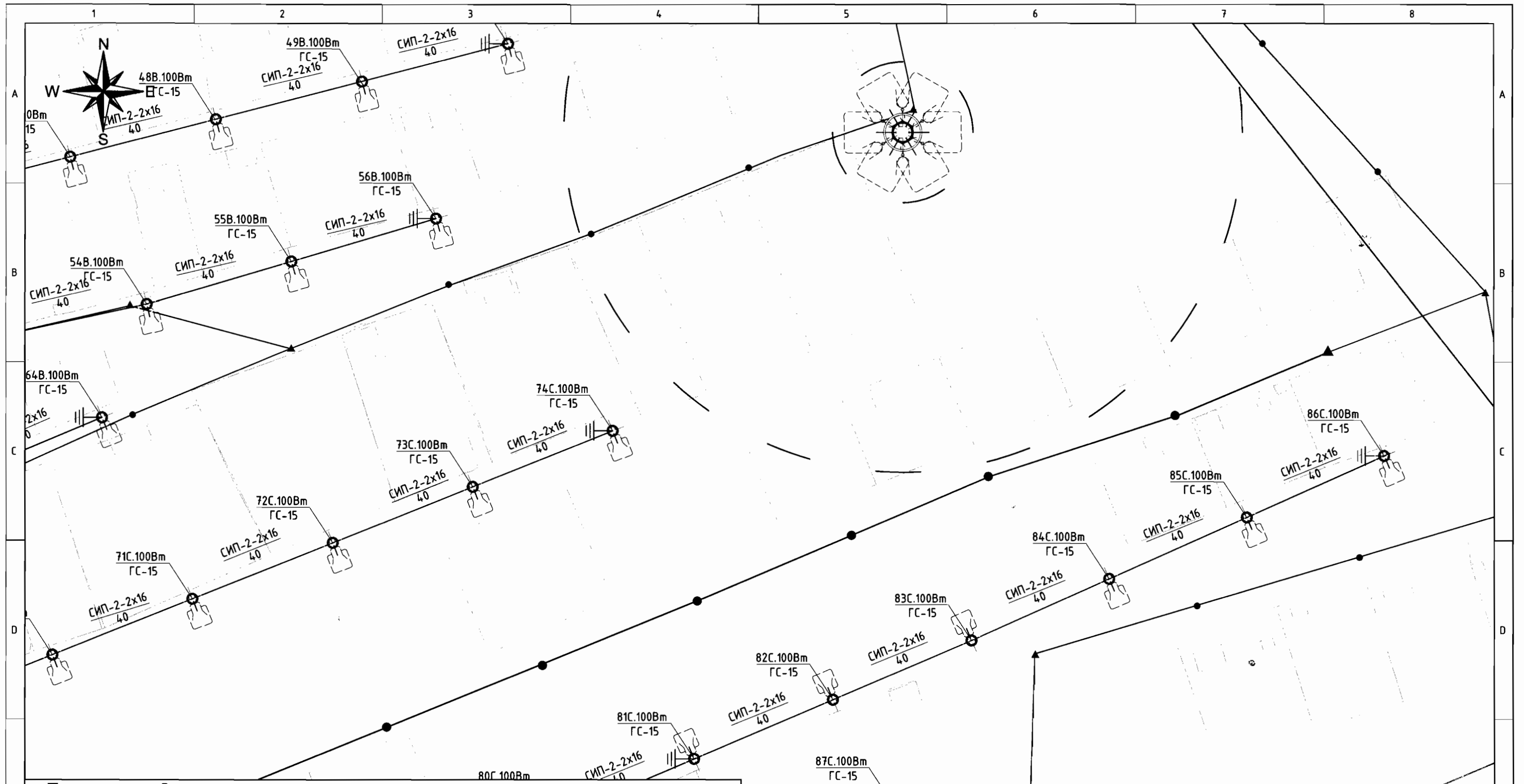

БЭД, 13-Р ХОРОО  
АЛТАНТЭВШ-110  
"БАЯСАЛТӨГС" ХХК

ХЭНТИЙ АЙМАГ, ХЭРЛЭН СУМЫН ГУДАМЖНЫ НИЙТИЙН ЭЗЭМШИЙН ТАЛБАЙН ГЭРЭЛТҮҮЛЭГ		ГЦ
УДИРДСАН	Г.ЖАВХЛАНТУГ	ГС-15-н байгуулалт
ШАЛГАСАН	Н.ЭРХЭМТӨР	
ГҮЙЦЭТГЭСЭН	Э.БАТБАЯР	Шуфр: BS200303-01L-3
ГҮЙЦЭТГЭСЭН	Б.МЯГМАРДОРЖ	

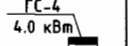
МАСШТАБ: 1:1		
ҮЕ ШАТ	ХУУДАС	БҮХ ХУУДАС
00	9.4	6
2020		

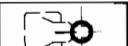
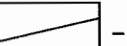
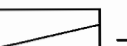
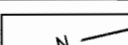

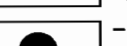
**Таних тэмдэг**

- |   |   |   |                                       |
|---|---|---|---------------------------------------|
|  | -Шинээр төлөвлөж дүй 0,4 шим                    |  | -Одоо байгаа дэд станц                |
|  | -Шинээр төлөвлөж дүй гэрэлтүүлгийн шон          |  | -Одоо байгаа 6кВ-ын шугам             |
|  | -Шинээр төлөвлөж дүй гэрэлтүүлгийн утас         |  | -Одоо байгаа 0.4кВ-ын шугам           |
|  | -Шинээр төлөвлөж дүй гэрэлтүүлгийн кабель       |  | -Одоо байгаа 0.4кВ-ын анкер тулгуур   |
|  | -Шинээр төлөвлөж дүй гэрэлтүүлгийн хамрах хүрээ |  | -Одоо байгаа 0.4кВ-ын завсрын тулгуур |
|  | -Одоо байгаа гэрэлтүүлгийн цамхаг               |  | -Айл өрхийн хашаа, дайршил            |

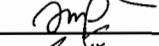
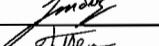
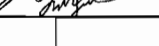

БЗД, 13-Р ХОРОО  
АЛТАНТЭВШ-110  
"БАЯСАЛТӨГС" ХХК

ХЭНТИЙ АЙМАГ, ХЭРЛЭН СУМЫН ГУДАМЖНЫ НИЙТИЙН ЭЗЭМШИЙН ТАЛБАЙН ГЭРЭЛТҮҮЛЭГ				ГЦ		
УДИРДСАН	Г.ЖАВХЛАНТУГ		ГС-15-н байгуулалт	МАСШТАБ: 1:1		
ШАЛГАСАН	Н.ЭРХЭМТӨР			ҮЕ ШАТ	ХУУДАС	БҮХ ХУУДАС
ГҮЙЦЭТГЭСЭН	Э.БАТБАЯР		Шуфр: BS200303-01L-3	00	9.5	6
ГҮЙЦЭТГЭСЭН	Б.МЯГМАРДОРЖ			2020		

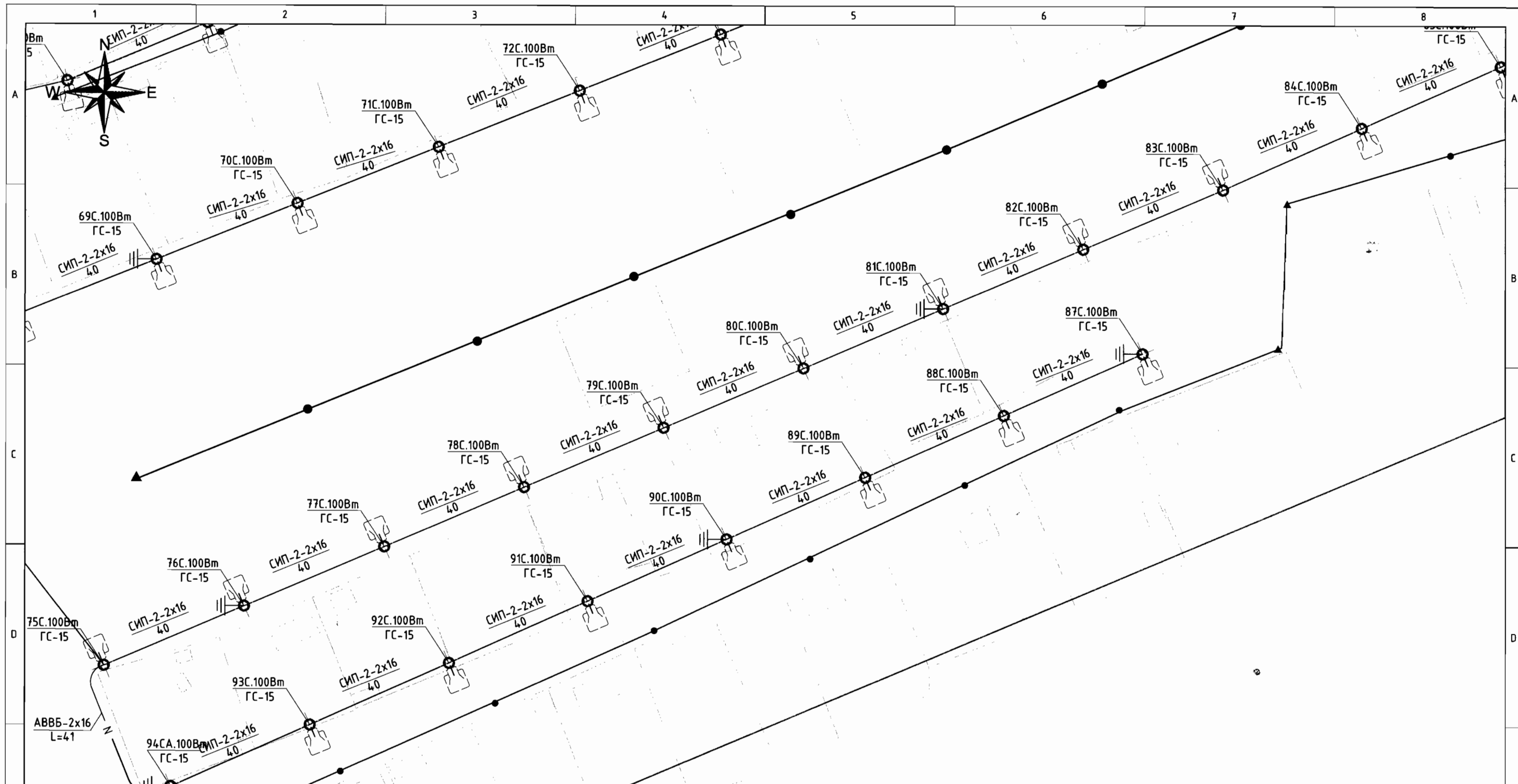

**Таних тэмдэг**

- |  |   |  |                                       |
|--|---|--|---------------------------------------|
|  | -Шинээр төлөвлөж буй 0,4 шм                     |  | -Одоо байгаа дэд станц                |
|  | -Шинээр төлөвлөж буй гэрэлтүүлгийн шон          |  | -Одоо байгаа 6кВ-ын шугам             |
|  | -Шинээр төлөвлөж буй гэрэлтүүлгийн утас         |  | -Одоо байгаа 0.4кВ-ын анкер тулгуур   |
|  | -Шинээр төлөвлөж буй гэрэлтүүлгийн кабель       |  | -Одоо байгаа 0.4кВ-ын завсрын тулгуур |
|  | -Шинээр төлөвлөж буй гэрэлтүүлгийн хамрах хүрээ |  | -Айл өрхийн хашаа, дайршил            |
|  | -Одоо байгаа гэрэлтүүлгийн цамхаг               |  |                                       |

 БЗД, 13-Р ХОРОО АЛТАНТЭВШ-110 "БЯСАЛТӨГС" ХХК	ХЭНТИЙ АЙМАГ, ХЭРЛЭН СУМЫН ГУДАМЖНЫ НИЙТИЙН ЭЗЭМШИЙН ТАЛБАЙН ГЭРЭЛТҮҮЛЭГ			ГЦ			
	УДИРДСАН	Г.ЖАВХЛАНТУГ		ГС-15-н байгуулалт			
	ШАЛГАСАН	Н.ЭРХЭМТӨР		МАСШТАБ: 1:1	ҮЕ ШАТ	ХУЧДАС	БҮХ ХУЧДАС
	ГҮЙЦЭТГЭСЭН	Э.БАТБАЯР		Шуфр: BS200303-01L-3	00	9.6	6
	ГҮЙЦЭТГЭСЭН	Б.МЯГМАРДОРЖ		2020			

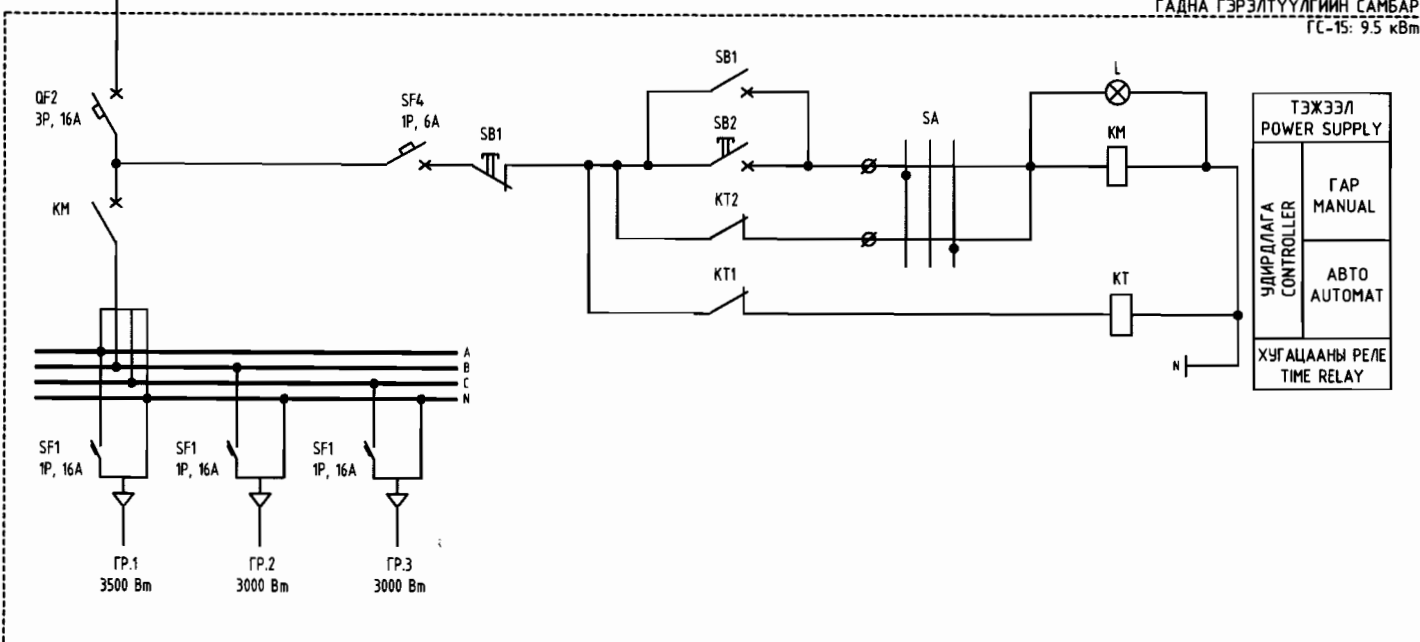
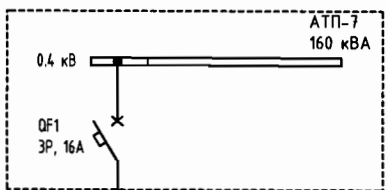

№	ТЭМДЭГЛЭГЭЭ	НЭР	МАЯГ	ХЭМЖИХ НЭГЖ	ТОО ШИРХЭГ	ТАЙЛБАР
1	HL	ДОХИОЛЛЫН ГЭРЭЛ	NP2-BV3	ш	1	УЛААН
2	KT	ХУГАЦААНЫ РЕЛЕ	-	ш	1	
3	KM	КОНТАКТОР	NC1-xx	ш	1	1 ТУЙЛТАЙ
4	SA	ТҮЛХҮҮР	NP2-PD3	ш	1	3 ТАВИЛТАЙ
5	SB1	УДИРЛАГЫН ТҮЛХҮҮР	NP2-BA31	ш	1	НОГООН
6	SB2	УДИРЛАГЫН ТҮЛХҮҮР	NP2-PD42	ш	1	УЛААН
7	SF4	АВТОМАТ	1P	ш	1	1 ТУЙЛТ
8	SF1-SF3	АВТОМАТ	1P	ш	4	1 ТУЙЛТ
10	QF2	АВТОМАТ	3P	ш	2	3 ТУЙЛТ

Материалын түүвэр					
Д/в	Материалын нэр	Маяг	Хэмжих нэгж	Тоо	Тайлбар
1	Ерөнхий автомат	NB1-63C3P16	ш	2	
2	Контактор	NC1-16	ш	1	
3	Цагийн реле	-	ш	1	
4	1 туйлт автомат	NB1-63C1P16	ш	3	
5	1 туйлт автомат	NB1-63C1P6	ш	1	
6	Удирдлагын хайрцаг	400x300x150	ком	1	
7	Холболтын клем	25 A	ш	1	
8	0-ын шин	25 A	ш	1	
9	Гэрлийн чийдэн	30 W	ш	1	
10	Гэрлийн унтраалга	10 A	м	1	
11	Монтажны утас	ПВ3 1x10	м	3	
12	Газардуулгын босоо электрод	Ø8 L=2500	ш	8	
13	Газардуулгын хэвтээ электрод	40x4 L=20000	ш	1	
14	Дохиоллын гэрэл	NP2-BV3	ш	1	
15	Түлхүүр	NP2-PD3	ш	1	
16	Удирдлагын түлхүүр	NP2-BA31	ш	1	
17	Удирдлагын түлхүүр	NP2-BD42	ш	1	
18	Гэрэлтүүлэгийн хайрцаг	800x600x300	ком	1	
19	Цутгамал суурь	700x400x300	ком	1	

Угсралтын ажлын хэмжээ			
№	Ажлын нэр	Хэмжих нэгж	Тоо
1	Гэрлийн самбар суурилуулах	ком	1

REV.	DATE	REVISION DESCRIPTION	DESIGNED BY	CHECKED BY	REV.	DATE	REVISION DESCRIPTION	DESIGNED BY	CHECKED BY	REFERENCE DRAWINGS	REFERENCE DRAWING No.
00	13MAR20	ISSUED FOR CONSTRUCTION									



БЗД, 13-Р ХОРОО АЛТАНТЭВШ-110

"БАЯСЛАТӨГС" ХХК

ХЭНТИЙ АЙМАГ, ХЭРЛЭН СУМЫН ГУДАМЖНЫ НИЙТИЙН ЭЗЭМШИЙН ТАЛБАЙН ГЭРЭЛТҮҮЛЭГ

УДИРДСАН: Г.ЖАВХЛАНТУГ  
 ШАЛГАСАН: Н.ЭРХЭМТӨР  
 ГҮЙЦЭТГЭСЭН: Э.БАТБАЯР  
 ГҮЙЦЭТГЭСЭН: Б.МЯГМАРДОРЖ

ГС-15 самбарын схем, материалын түүвэр

Шифр: BS200303-01L-3

ГЦ		
МАСШТАБ:	ҮЕ ШАТ	ХУУДАС
00	9.7	1
2020		

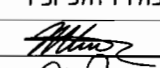
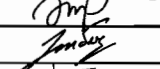
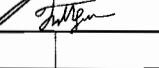
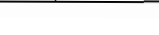

Материалын түүвэр																				
№	Материалын нэр	Тип марк	Забсрын гэрлийн шон			Эхлэл, төгсгөлийн гэрлийн шон		Өндөрлөсөн забсрын гэрлийн шон		Өндөрлөсөн эхлэл, төгсгөлийн шон		Утас дамжуулах шон		Дүн	Имгэл-цүүр	Дүн	Жин (кг)			
			Тулгуурин тоо	65	Нэгд	Тулгуурин тоо	30	Тулгуурин тоо	0	Тулгуурин тоо	0	Тулгуурин тоо	0					95		
																			Нэгж	Бүгд
1	Лед гэрэл 100 Вт	l-street	ш	65	1	30	1	0	1	0	1	0	0	95	1,02	97	6	581,4		
2	Төмөр шон	Ø72 L=6500	ш	0	0	0	0	0	1	0	1	0	0	0	1,00	0	45,8	0		
3	Төмөр шон	Ø72 L=4000	ш	65	1	30	1	0	0	0	0	0	1	95	1,00	95	28,2	2679		
4	Төмөр шон	Ø50 L=3200	ш	65	1	30	1	0	1	0	1	0	1	95	1,00	95	12,3	1168,5		
5	Төмөр шон	Ø40 L=100	ш	65	1	30	1	0	1	0	1	0	1	95	1,00	95	3,1	294,5		
6	Шилжүүлэгч	Ø50x72	ш	65	1	30	1	0	1	0	1	0	1	95	1,00	95	0,3	28,5		
7	Булан төмөр	L20x3x50	ш	130	2	60	2	0	2	0	2	0	2	190	1,00	190	0,0445	8,455		
8	Булан төмөр	L20x3x600	ш	130	2	60	2	0	2	0	2	0	2	190	1,00	190	0,534	101,46		
9	Таг	Ø72	ш	65	1	30	1	0	1	0	1	0	1	95	1,00	95	1	95		
10	Кабелийн хоолой	Ø40 L=400	ш	0	0	30	1	0	1	0	1	0	0	30	1,00	30	1,23	36,9		
11	Бетон	B10	м3	39	0,6	18	0,6	0	0,6	0	0,6	0	0,6	57	1,00	57	2400	136800		
12	Кронштейн тогтоогч бүслүүр	φ 50 мм	ком	65	1	60	2	0	1	0	2	0	1	125	1,02	127,5	1,5	191,25		
13	Кронштейн	Z-7	ш	65	1	0	0	0	1	0	0	0	1	65	1,02	66,3	0,2	13,26		
14	Бүслүүрийн боолт	M16x50	ш	130	2	120	4	0	2	0	4	0	2	250	1,02	255	0,1	25,5		
15	Салбарлалтын хавчаар	DCNL-1	ш	65	1	30	1	0	1	0	1	0	0	95	1,02	96,9	0,22	21,318		
16	Татагч	NES-A2	ш	0	0	60	2	0	0	0	2	0	0	60	1,02	61,2	0,7	42,84		
17	Баригч	JXGF-1	ш	65	1	0	0	0	1	0	0	0	1	65	1,02	66,3	0,4	26,52		
18	U кронштейн	U-7	ш	0	0	60	2	0	0	0	2	0	0	60	1,02	61,2	0,44	26,928		
19	Татуурга		ш	0	0	30	1	0	0	0	1	0	0	30	1,02	30,6	4,86	148,72		
20	Таталтын хавтан	LP6	ш	0	0	30	1	0	0	0	1	0	0	30	1,02	30,6	73	2233,8		
21	Хавчаар	NUT-1	ш	0	0	30	1	0	0	0	1	0	0	30	1,02	30,6	2,1	64,26		
22	Хавчаар	NX-1	ш	0	0	30	1	0	0	0	1	0	0	30	1,02	30,6	1,2	36,72		
23	Тросс	GJ-35	м	0	0	180	6	0	0	0	6	0	0	180	1,02	183,6	330	60588		
24	Хавчаар	JK-1	ш	0	0	180	6	0	0	0	6	0	0	180	1,02	183,6	0,2	36,72		
25	Газгуурын электрод	Z-42	кг	19,5	0,3	9	0,3	0	0,3	0	0,3	0	0,3	28,5	1,02	29,07	1	29,07		
Газардуулах тулгуурын тоо				29																
26	Газардуулгын босоо электрод	Ø8 L=2500	ш	58	2									58	1,02	59,16	1,2	70,992		
27	Газардуулгын хэвтээ электрод	40x4 L=5000	ш	29	1									29	1,02	29,58	1,3	38,454		
Нийт жин																205358,993				

Гэрлийн шон суурилуулах газар шорооны ажлын хэмжээ																
№	Ажлын нэр	Забсрын гэрлийн шон			Эхлэл, төгсгөлийн гэрлийн шон		Өндөрлөсөн забсрын гэрлийн шон		Өндөрлөсөн эхлэл, төгсгөлийн гэрлийн шон		Утас дамжуулах шон		нийт	Газар шорооны ажлын зэрг		
		Тулгуурин тоо	65	Нэгд	Тулгуурин тоо	30	Тулгуурин тоо	0	Тулгуурин тоо	0	Тулгуурин тоо	0			95	
																Нэгж
1	Гэрлийн суурь ухах	м3	45.5	0.7	21	0.7	0	0.8	0	0.8	0	0.7	66.5	IV		
2	Гэрлийн суурь цутгах	м3	39	0.6	18	0.6	0	0.7	0	0.7	0	0.6	57			
3	Гэрлийн шон босгох	ш	65	1	30	1	0	1	0	1	0	1	95			
4	Татлаганы нүх ухах	м3	0	0	30	1	0	0	0	1	0	1	30			
5	Татлаганы нүх булах	м3	0	0	27	0.9	0	0	0	0.9	0	0.9	27			

REV.	DATE	REVISION DESCRIPTION	DESIGNED BY	CHECKED BY	REV.	DATE	REVISION DESCRIPTION	DESIGNED BY	CHECKED BY	REFERENCE DRAWINGS	REFERENCE DRAWING No.	ХЭНТИЙ АЙМАГ, ХЭРЛЭН СУМЫН ГУДАМЖНЫ НИЙТИЙН ЭЗЭМШИЙН ТАЛБАЙН ГЭРЭЛТҮҮЛЭГ				ГЦ						
00	13MAR20	ISSUED FOR CONSTRUCTION										 БЭД, 13-Р ХОРОО АЛТАНТЭВШ-110 "БАЯСАЛТӨГС" ХХК	УДИРДСАН		Г.ЖАВХЛАНТУГ	   	ГС-15-н гэрэлтүүлгийн шонгийн материалын түүвэр ажлын хэмжээ			МАСШТАБ:		
													Шуфр: BS200303-01L-3	00	9.8		1	БҮХ ХУУДАС				
														2020								

Материалын түүвэр					
Д/д	Материалын нэр	Маяг	Хэмжих нэгж	Тоо	Тайлбар
1	0.4 кВ-ын дамжуулагч утас	СИП-2х16	м	3302	1.05 нөөц
2	0.4 кВ-ын дамжуулагч утас	СИП-3х16+1х10	м	126	
3	0.4кВ-ын кабель	АВВБ 3х16+1х10 мм <sup>2</sup>	м	72	
4	0.4кВ-ын кабель	АВВБ 3х16 мм <sup>2</sup>	м	63	
5	0.4кВ-ын кабель	АВВБ 2х16 мм <sup>2</sup>	м	871	
6	0.4кВ кабелийн төгсгөлийн муфт	0,4 кВ Ø16	ш	69	
7	0.4кВ кабелийн төгсгөлийн муфт	0,4 кВ Ø10	ш	1622	
8	Элс		м3	65.17	
9	Тоосго	Улаан	ш	7758	
10	Дохиоллын түүз		м	931	

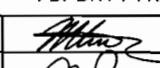
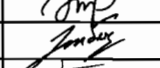
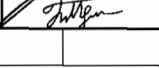
0.4 кВ-ын цахилгаан дамжуулах шугамын угсралтын ажлын хэмжээ					
Д/д	Ажлын нэр	Маяг	Хэмжих нэгж	Тоо хэмжээ	Тайлбар
1	Агаарын шугамын трассын урт		м	3265	
2	Кабель шугамын трассын урт		м	931	
3	Шуудуунд сунгах кабель	АВВБ 3х16+1х10 мм <sup>2</sup>	м	62	
4	Шуудуунд сунгах кабель	АВВБ 3х16 мм <sup>2</sup>	м	58	
5	Шуудуунд сунгах кабель	АВВБ 2х16 мм <sup>2</sup>	м	811	
6	Гаргалгын тоо	АВВБ 3х16+1х10 мм <sup>2</sup>	ш	2	
7	Гаргалгын тоо	АВВБ 3х16 мм <sup>2</sup>	ш	1	
8	Гаргалгын тоо	АВВБ 2х16 мм <sup>2</sup>	ш	12	
9	Төгсгөлийн муфт угсрах	0,4 кВ	ш	66	
10	Кабелийн шуудуу ухах		м3	293.3	
11	Кабелийн шуудуу булах		м3	278.6	
12	Дохиоллын түүз хийх урт		м	931	

REV.	DATE	REVISION DESCRIPTION	DESIGNED BY	CHECKED BY	REV.	DATE	REVISION DESCRIPTION	DESIGNED BY	CHECKED BY	REFERENCE DRAWINGS	REFERENCE DRAWING No.	ХЭНТИЙ АЙМАГ, ХЭРЛЭН СУМЫН ГУДАМЖНЫ НИЙТИЙН ЭЗЭМШЛИЙН ТАЛБАЙН ГЭРЭЛТҮҮЛЭГ			ГЦ			
00	2020	ISSUED FOR CONSTRUCTION										 БЭД, 13-Р ХОРОО АЛТАНТЭВШ-110 "БАЯСАЛТӨГС" ХХК	УДИРДСАН	Г.ЖАВХЛАНТУГ	   	ГС-15-н дамжуулагч утасны материалын түүвэр ажлын хэмжээ		МАСШТАБ:
											ШАЛГАСАН		Н.ЭРХЭМТӨР	ШУАТ		ХУЧДАС	БҮХ ХУЧДАС	
											ГҮЙЦЭТГЭСЭН		З.БАТБАЯР	00		9.9	1	
											ГҮЙЦЭТГЭСЭН		Б.МЯГМАРДОРЖ	Шифр: BS200303-01L-3				
												2020						

Нэгдсэн материалын түүвэр							
Д/д	Материалын нэр	Тун марк	Хэмжих нэгж	Тоо хэмжээ	Нэгж жин /кг/	Нийт жин /кг/	Тайлбар
1	Лед гэрэл 100 Вт	L-street	ш	530	6	3182	
2	Төмөр шон	Ø72 L=6500	ш	2	45,8	92	
3	Төмөр шон	Ø72 L=4000	ш	518	28,2	14608	
4	Төмөр шон	Ø50 L=3200	ш	520	12,3	6396	
5	Төмөр шон	Ø40 L=100	ш	520	3,1	1612	
6	Шилжүүлэгч	Ø50x72	ш	520	0,3	156	
7	Булан төмөр	L20x3x50	ш	1040	0,0445	46	
8	Булан төмөр	L20x3x600	ш	1040	0,534	555	
9	Таг	Ø72	ш	520	1	520	
10	Кабелийн хоолой	Ø40 L=400	ш	131	1,23	161	
11	Бетон	B10	м3	312	2400	748800	
12	Кронштейн тогтоогч бүслүүр	φ 50 мм	ком	663	1,5	995	
13	Кронштейн	Z-7	ш	398	0,2	80	
14	Бүслүүрийн боолт	M16x50	ш	1326	0,1	133	
15	Салбарлалтын хавчаар	DCNL-1	ш	530	0,22	117	
16	Татагч	NES-A2	ш	265	0,7	186	
17	Баригч	JXGF-1	ш	398	0,4	159	
18	U кронштейн	U-7	ш	265	0,44	117	
19	Татуурга	0	ш	133	4,86	644	
20	Таталтын хавтан	LP6	ш	133	73	9680	
21	Хавчаар	NUT-1	ш	133	2,1	278	
22	Хавчаар	NX-1	ш	133	1,2	159	
23	Тросс	GJ-35	м	796	330	263	
24	Хавчаар	JK-1	ш	796	0,2	159	
25	Газнуурын электрод	Э-42	кг	159	1	159	
27	Газардуулгын босоо электрод	Ø8 L=2500	ш	286	1,2	343	
28	Газардуулгын хэвтээ электрод	40x4 L=5000	ш	143	1,3	186	
29	0.4 кВ-ын дамжуулагч утас	СИП-2х16	м	18530	0,131	2427	
30	0.4 кВ-ын дамжуулагч утас	СИП-3х16+1х10	м	830	0,263	218	
31	0.4кВ-ын кабель	АВВБ 3х16+1х10 мм <sup>2</sup>	м	275	0,825	227	
32	0.4кВ-ын кабель	АВВБ 3х16 мм <sup>2</sup>	м	775	0,712	552	
33	0.4кВ-ын кабель	АВВБ 2х16 мм <sup>2</sup>	м	3241	0,623	2019	
34	0.4кВ кабелийн төгсгөлийн муфт	0,4 кВ Ø16	ш	319	0,2	64	
35	0.4кВ кабелийн төгсгөлийн муфт	0,4 кВ Ø10	ш	6022	0,2	1204	
36	Элс		м3	277	1550	429769	
37	Тоосго	Улаан	ш	33008	3	99025	
38	Дохиоллын тууз		м	3961	0,3	1188	
39	Гэрэлтүүлэгийн самбар	800x600x300	ком	6	40	240	Комплекс самбар
40	Тоолуур	DTST111	ш	6	1,5	9	
41	Гэрэлтүүлэгийн самбарын суурь	700x400x300	ком	6	180	1080	
Нийт жин						1327807	

REV.	DATE	REVISION DESCRIPTION	DESIGNED BY	CHECKED BY	REV.	DATE	REVISION DESCRIPTION	DESIGNED BY	CHECKED BY	REFERENCE DRAWINGS	REFERENCE DRAWING No.	ХЭНТИЙ АЙМАГ, ХЭРЛЭН СУМЫН ГУДАМЖНЫ НИЙТИЙН ЭЗЭМШИЙН ТАЛБАЙН ГЭРЭЛТҮҮЛЭГ			ГЦ												
00	02MAR20	ISSUED FOR CONSTRUCTION										 БЗД, 13-Р ХОРОО АЛТАНТЭВШ-110 "БАЯСАЛТӨГС" ХХК	УДИРДСАН			Г.ХАВХЛАНТУГ			Нэгдсэн материалын түүвэр			МАСШТАБ:					
													ШАЛГАСАН			Н.ЭРХЭМТӨР			ҮЕ ШАТ ХУУДАС			БҮХ ХУУДАС					
													ГҮЙЦЭТГЭСЭН			Э.БАТБАЯР			00			10			1		
													ГҮЙЦЭТГЭСЭН			Б.МЯГМАРДОРЖ			Шифр: BS200303-01L-3			2020					





A

B

C

D

E

F

A

B

C

D

E

F

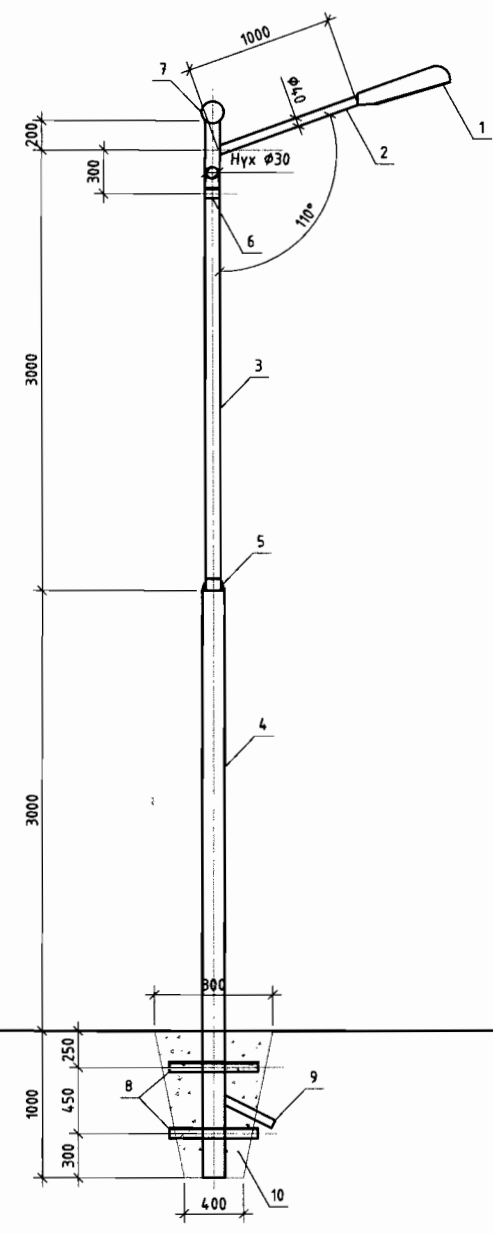

Материалын түүвэр

Д/д	Материалын нэр	Маяг	Хэмжих нэгж	Тоо	Жин (кг)	Нийт жин (кг)	Тайлбар
1	Лед гэрэл	100 Вт	ш	1	2	2	
2	Шон	Труба $\phi 40$ L=1000	ш	1	3.1	3.1	
3	Шон	Труба $\phi 50$ L=3200	ш	1	12.3	12.3	
4	Шон	Труба $\phi 72$ L=4000	ш	1	28.2	28.2	
5	Шилжүүлэгч	$\phi 50 \times 72$	ш	1	0.3	0.3	
6	Хязгаарлагч	угольник 20x20x3 L=50	ш	2	0.0445	0.1	
7	Таг	$\phi 72$	ш	1	0.3	0.3	
8	Чагт	угольник 20x20x3 L=600	ш	2	0.5340	1.1	
9	Кабель сүвлэх хоолой	Труба $\phi 40$ L=40	ш	1	1.2360	1.2	
10	Бетон	B10	м <sup>3</sup>	0.60	2400	1430.8	
	Нийт жин (кг)					1479.3	

REV.	DATE	REVISION DESCRIPTION	DESIGNED BY	REV.	DATE	REVISION DESCRIPTION	DESIGNED BY	REFERENCE DRAWINGS	REFERENCE DRAWING No.
00	13MAR20	ISSUED FOR CONSTRUCTION							

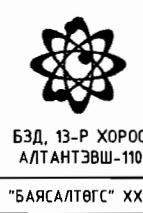

ХЭНТИЙ АЙМАГ, ХЭРЛЭН СУМЫН ГУДАМЖНЫ НИЙТИЙН ЭЗЭМШЛИЙН ТАЛБАЙН ГЭРЭЛТҮҮЛЭГ				ГЦ		
УДИРДСАН	Г.ЖАВХЛАНТУГ	<i>[Signature]</i>	Гэрэлтүүлгийн шонгийн угсралтын зураг	МАСШТАБ:		
ШАЛГАСАН	Н.ЭРХЭМТӨР	<i>[Signature]</i>		ҮЕ ШАТ	ХУУДАС	БҮХ ХУУДАС
ГҮЙЦЭТГЭСЭН	Э.БАТБАЯР	<i>[Signature]</i>		00	12	1
ГҮЙЦЭТГЭСЭН	Б.МЯГМАРДОРЖ	<i>[Signature]</i>	Шифр: BS200303-01L-3	2020		

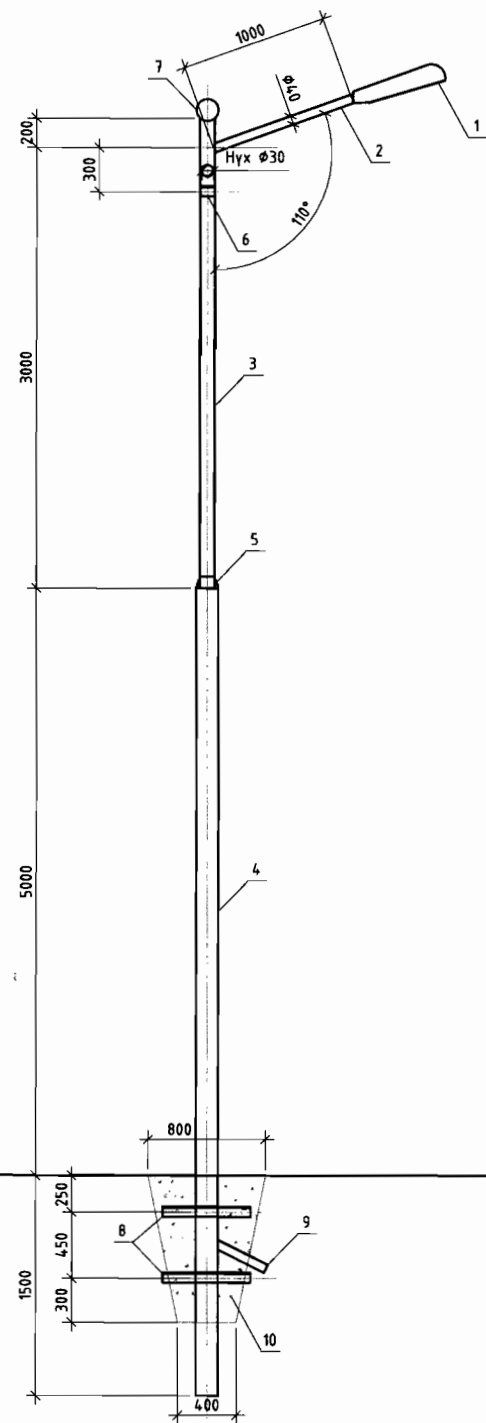

Материалын түүвэр

Д/д	Материалын нэр	Маяг	Хэмжих нэгж	Тоо	Жин (кг)	Нийт жин (кг)	Тайлбар
1	Лед гэрэл	100 Вт	ш	1	2	2	
2	Шон	Труба $\phi 40$ L=1000	ш	1	3.1	3.1	
3	Шон	Труба $\phi 50$ L=3200	ш	1	12.3	12.3	
4	Шон	Труба $\phi 72$ L=6500	ш	1	45.8	45.8	
5	Шилжүүлэгч	$\phi 50 \times 72$	ш	1	0.3	0.3	
6	Хязгаарлагч	угольник 20x20x3 L=50	ш	2	0.0445	0.1	
7	Таг	$\phi 72$	ш	1	0.3	0.3	
8	Чагт	угольник 20x20x3 L=600	ш	2	0.5340	1.1	
9	Кабель сүвлэх хоолой	Труба $\phi 40$ L=40	ш	1	1.2360	1.2	
10	Бетон	B10	м <sup>3</sup>	0.60	2400	1430.8	
						Нийт жин (кг)	1497.0

REV.	DATE	REVISION DESCRIPTION	DESIGNED BY	CHECKED BY	REV.	DATE	REVISION DESCRIPTION	DESIGNED BY	CHECKED BY	REFERENCE DRAWINGS	REFERENCE DRAWING No.
00	13MAR20	ISSUED FOR CONSTRUCTION									



БЭД, 13-Р ХОРОО  
АЛТАНТЭВШ-110  
"БЯАСАЛТӨГС" ХХК

ХЭНТИЙ АЙМАГ, ХЭРЛЭН СУМЫН ГУДАМЖНЫ НИЙТИЙН ЭЗЭМШИЙН ТАЛБАЙН  
ГЭРЭЛТҮҮЛЭГ

УДИРДСАН	Г.ЖАВХЛАНТҮГ	<i>[Signature]</i>
ШАЛГАСАН	Н.ЭРХЭМТӨР	<i>[Signature]</i>
ГҮЙЦЭТГЭСЭН	Э.БАТБАЯР	<i>[Signature]</i>
ГҮЙЦЭТГЭСЭН	Б.МЯГМАРДОРЖ	<i>[Signature]</i>

Өндөрлөсөн гэрэлтүүлгийн  
шонгийн угсралтын зураг  
Шифр: BS200303-01L-3

ГЦ		
МАСШТАБ:		
ҮЕ ШАТ	ХУЧДАС	БҮХ ХУЧДАС
00	13	1
2020		

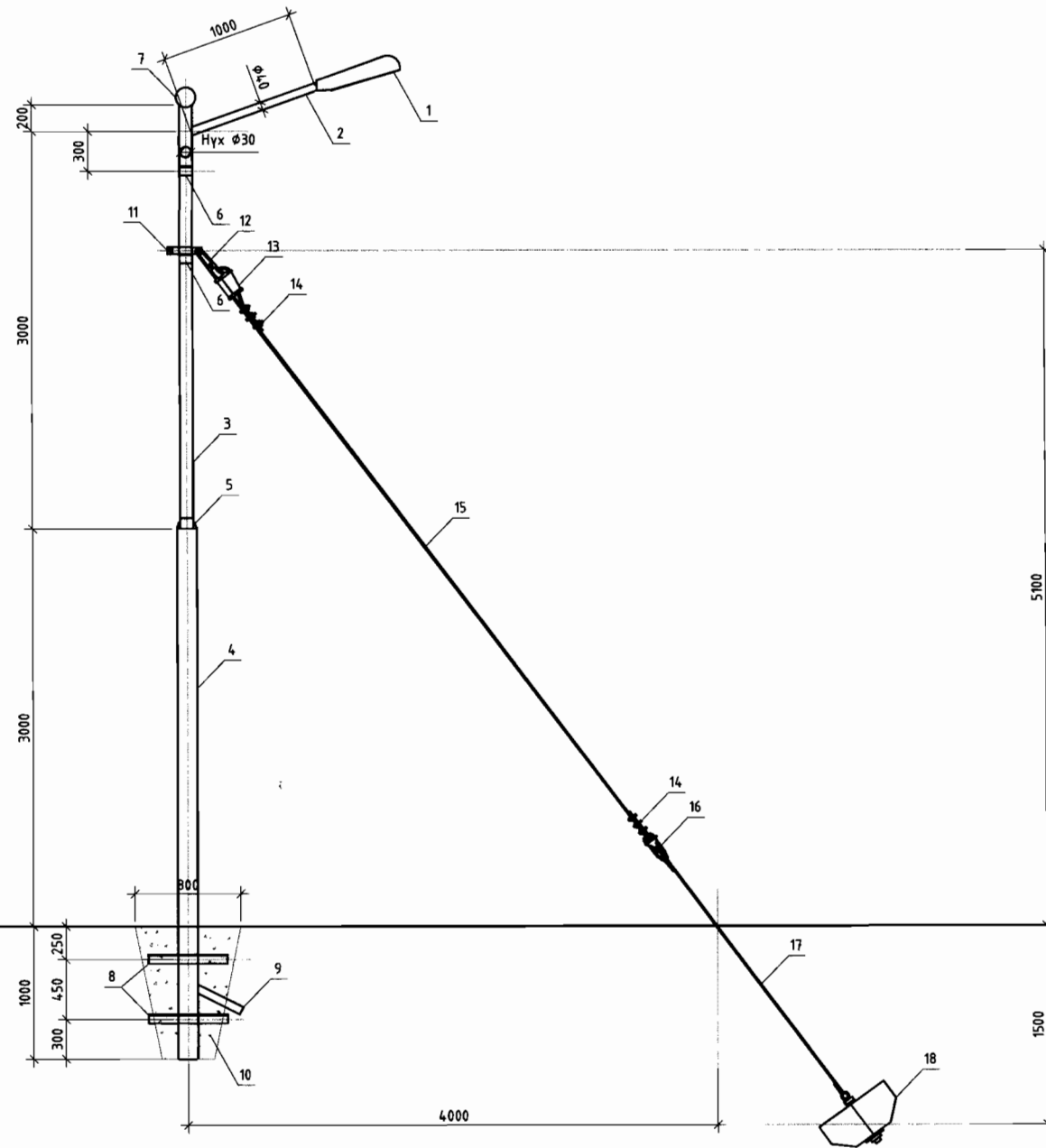

Материалын түүвэр

Д/д	Материалын нэр	Маяг	Хэмжих нэгж	Тоо	Жин (кг)	Нийт жин (кг)	Тайлбар
1	Лед гэрэл	100 Вт	ш	1	2	2	
2	Шон	Труба $\phi 40$ L=1000	ш	1	3.1	3.1	
3	Шон	Труба $\phi 50$ L=3200	ш	1	12.3	12.3	
4	Шон	Труба $\phi 72$ L=4000	ш	1	28.2	28.2	
5	Шилжүүлэгч	$\phi 50 \times 72$	ш	1	0.3	0.3	
6	Хязгаарлагч	угольник 20x20x3 L=50	ш	4	0.0445	0.2	
7	Таг	$\phi 72$	ш	1	0.3	0.3	
8	Чагт	угольник 20x20x3 L=600	ш	2	0.5340	1.1	
9	Кабель сүвлэх хоолой	Труба $\phi 40$ L=40	ш	1	1.2360	1.2	
10	Бетон	B10	м <sup>3</sup>	0.60	2400	1430.8	
					Нийт жин (кг)	1479.4	

Татуурганы материалын түүвэр

11	Бүслүүр	$\phi 50$	ш	1	1.50	1.5	
12	U кронштейн	U-7	ш	1	0.44	0.4	
13	Хавчаар	NX-1	ш	1	1.20	1.2	
14	Хавчаар	JK-1	ш	2	0.20	0.4	
15	Тросс	GJ-35	м <sup>2</sup>	1	0.33	0.3	
16	Хавчаар	NUT-1	ш	2	2.10	4.2	
17	Татуурга	-	ш	1	4.86	4.9	
18	Таталтын хавтан	LP-6	ш	1	73	73.0	
					Нийт жин (кг)	85.9	

REV.	DATE	REVISION DESCRIPTION	DESIGNED BY	REV.	DATE	REVISION DESCRIPTION	DESIGNED BY	REFERENCE DRAWINGS	REFERENCE DRAWING No.
00	13MAR20	ISSUED FOR CONSTRUCTION							

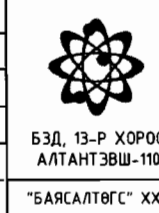

ХЭНТИЙ АЙМАГ, ХЭРЛЭН СУМЫН ГУДАМЖНЫ НИЙТИЙН ЭЗЭМШЛИЙН ТАЛБАЙН ГЭРЭЛТҮҮЛЭГ				ГЦ		
УДИРДСАН	Г.ЖАВХЛАНТҮГ	Гэрэлтүүлгийн шонгийн угсралтын зураг	МАСШТАБ:			
ШАЛГАСАН	Н.ЭРХЭМТӨР	Шифр: BS200303-01L-3	ҮЕ ШАТ	ХУУДАС	БҮХ ХУУДАС	
ГҮЙЦЭТГЭСЭН	Э.БАТБАЯР		00	14	1	
ГҮЙЦЭТГЭСЭН	Б.МЯГМАРДОРЖ		2020			

1 2 3 4 5 6 7 8

A

B

C

D

E

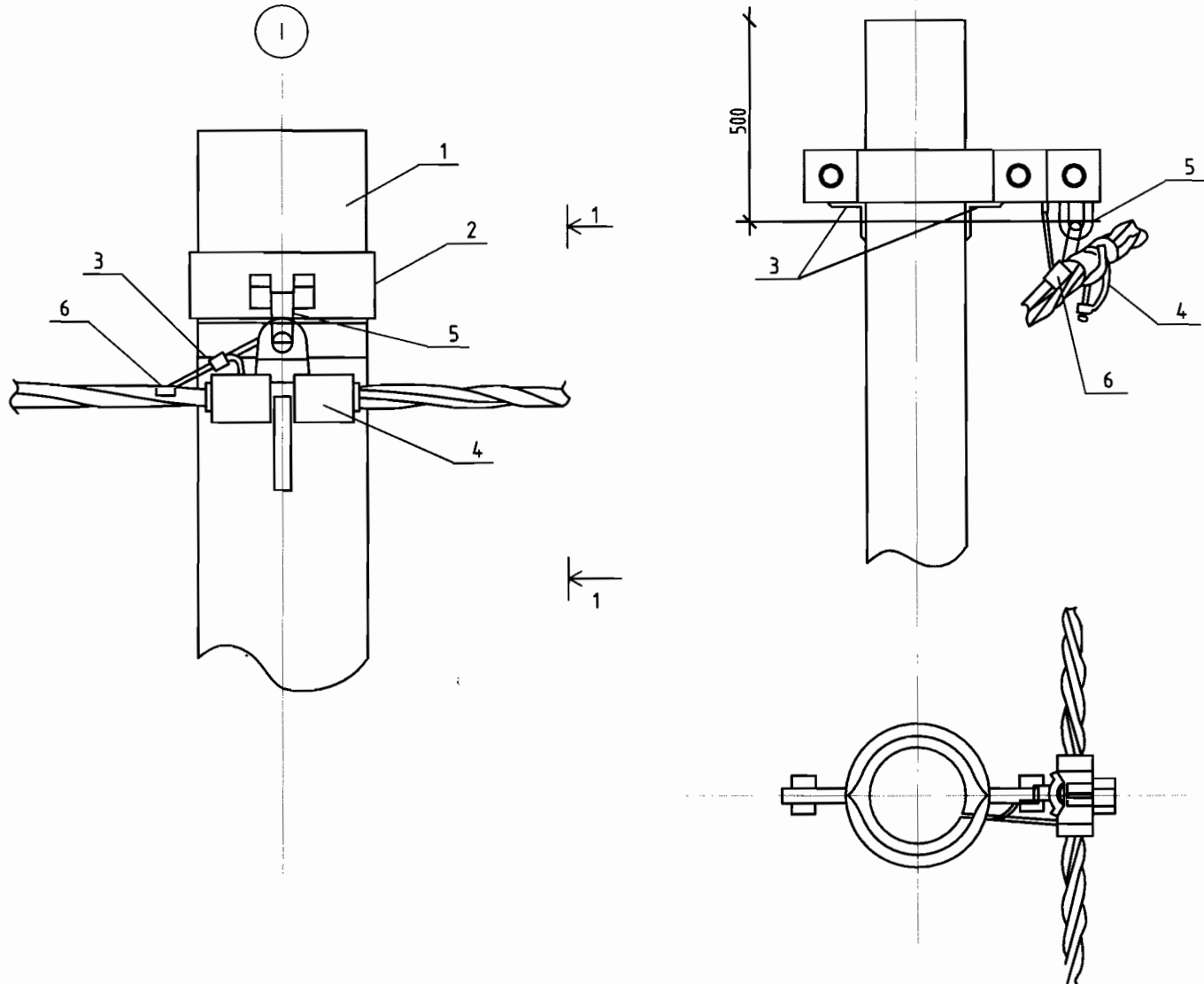

Материалын түүвэр						
Байрлалын тэмдэглэгээ	Нэр	Марк	Хэмжих нэгж	Тоо		Нэг бүрийн жин, кг
				Салбарлалтгүй	салбарлалттай	
Төмөр бетон хийц						
1	Гэрэлтүүлгийн шон		ш	1	1	49
Шугамын тоноглол						
2	Бүслүүр	φ50x50x5	ком	1	1	1.5
3	Хязгаарлагч	20x20x3	ш	2	2	0.1
4	Баригч	JXGF-3	ш	1	1	0.8
5	Кронштэйн	Z-7	ш	1	1	0.2
6	Салбарлалтын хавчаар	DNCL	ш	1	1	0.25

REV.	DATE	REVISION DESCRIPTION	DESIGNED BY	CHECKED BY	REV.	DATE	REVISION DESCRIPTION	DESIGNED BY	CHECKED BY	REFERENCE DRAWINGS	REFERENCE DRAWING No.	ХЭНТИЙ АЙМАГ, ХЭРЛЭН СУМЫН ГУДАМЖНЫ НИЙТИЙН ЭЗЭМШИЙН ТАЛБАЙН ГЭРЭЛТҮҮЛЭГ			ГЦ				
00	13MAR20	ISSUED FOR CONSTRUCTION										УДИРДСАН	Г.ЖАВХЛАНТУГ	<i>[Signature]</i>	СИП утас завсрын шонд угсрах	МАСШТАБ:			
												ШАЛГАСАН	Н.ЭРХЭМТӨР	<i>[Signature]</i>		Шифр: BS200303-01L-3	ҮЕ ШАТ	ХУУДАС	БҮХ ХУУДАС
												ГҮЙЦЭТГЭСЭН	Э.БАТБАЯР	<i>[Signature]</i>			00	15	1
												ГҮЙЦЭТГЭСЭН	Б.МЯГМАРДОРЖ	<i>[Signature]</i>		2020			



БЗД, 13-Р ХОРОО  
АЛТАНТЭВШ-110  
"БАЯСАЛТӨГС" ХХК

1 2 3 4 5 6 7 8

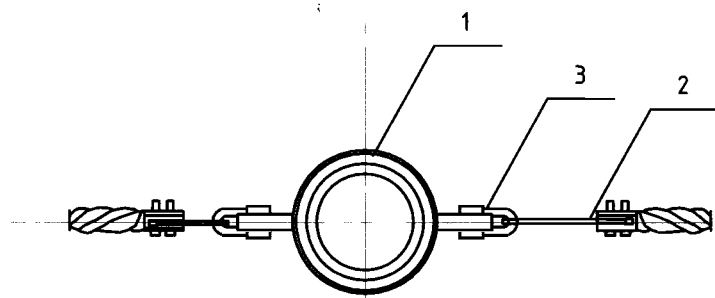
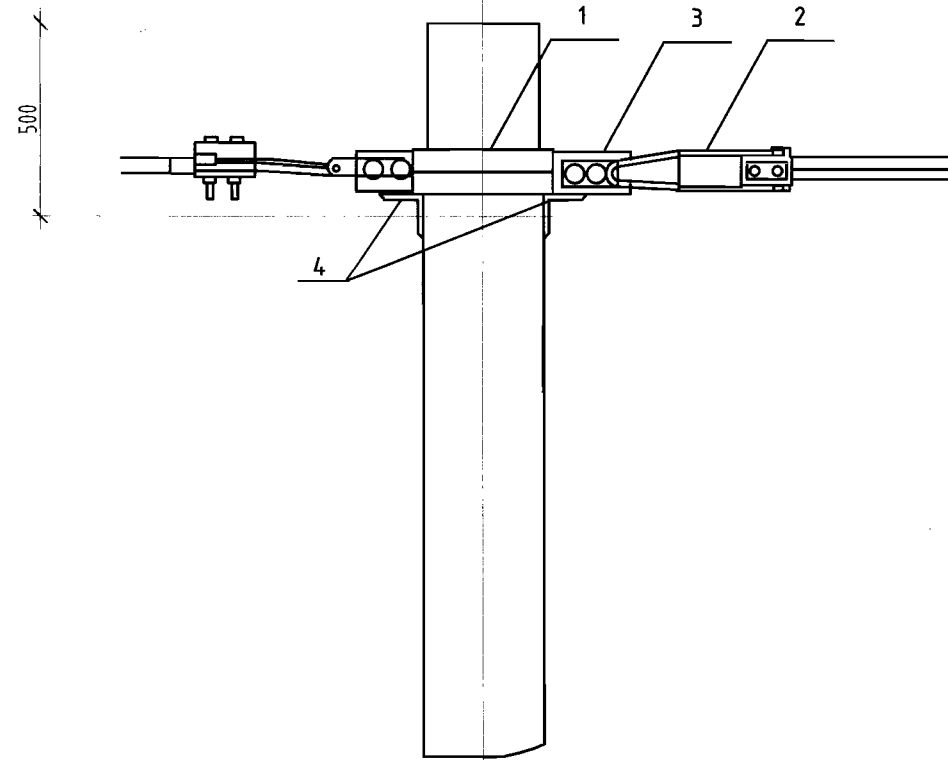

Материалын түүвэр						
Байрлалын тэмдэглэгээ	Нэр	Марк	Хэмжих нэгж	Тоо		Нэг бүрийн жин, кг
				Салбарл алтгүй	Салбарл алттай	
Шугамын тоноглол						
1	Бүслүүр	Φ150x50x5	ш	2	2	1.5
2	Татагч	NES-A2	ш	2	2	0.82
3	U кронштейн	U7	ш	2	2	0.44
4	Хязгаарлагч	20x20x3	ш	2	2	0.1
5	Хавчаар	DCNL	ш	1	1	0.22

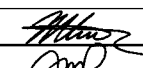
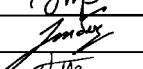
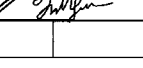
REV.	DATE	REVISION DESCRIPTION	DESIGNED BY	CHECKED BY	REV.	DATE	REVISION DESCRIPTION	DESIGNED BY	CHECKED BY	REFERENCE DRAWINGS	REFERENCE DRAWING No.	ХЭНТИЙ АЙМАГ, ХЭРЛЭН СУМЫН ГУДАМЖНЫ НИЙТИЙН ЭЗЭМШИЙН ТАЛБАЙН ГЭРЭЛТҮҮЛЭГ			ГЦ				
00	13MAR20	ISSUED FOR CONSTRUCTION										 БЭД, 13-Р ХОРОО АЛТАНТЭВШ-110 "БАЯСАЛТӨГС" ХХК	УДИРДСАН	Г.ЖАВХЛАНТУГ	  	СИП умас эхлэл төгсгөлийн шонд угсрах		МАСШТАБ:	
													ШАЛГАСАН	Н.ЭРХЭМТӨР		Шифр: BS200303-01L-3	ҮЕ ШАТ	ХУУДАС	БҮХ ХУУДАС
													ГҮЙЦЭТГЭСЭН	Э.БАТБАЯР	00		16	1	
													ГҮЙЦЭТГЭСЭН	Б.МЯГМАРДОРЖ	2020				

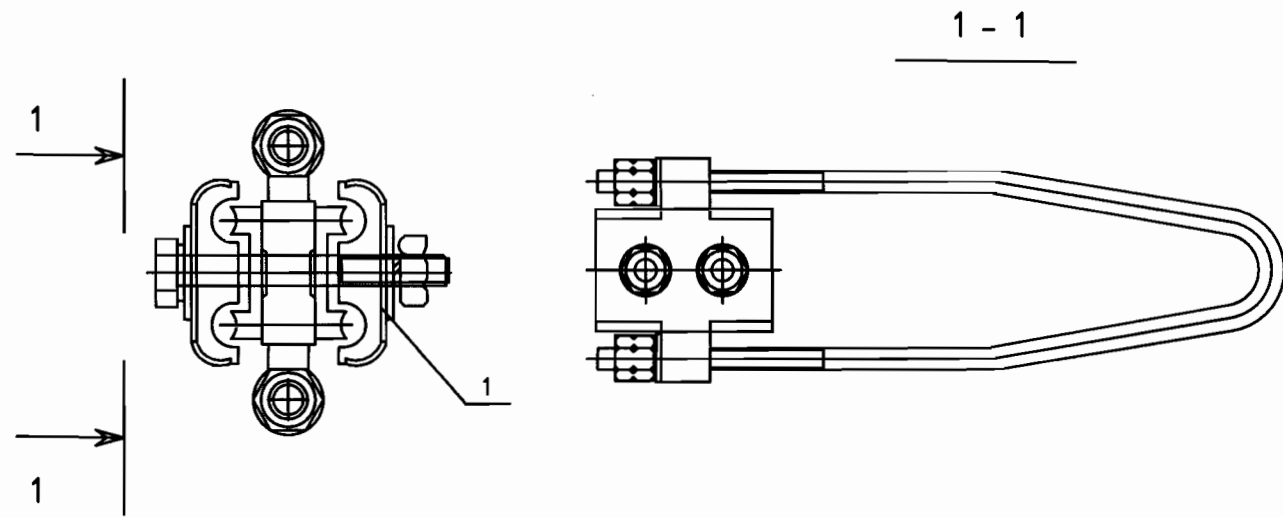

д/д	Нэр	Маяг	ХЭМ. НЭГЖ	Тоо	Утасны хөндлөн огтлол /мм <sup>2</sup> /	жин, кг
1	Татагч	NES-1A	ш	1	6-10	
		NES-2A	ш	1	16-25	
		NES-3A	ш	1	35-50	0.8
		NES-4A	ш	1	70-95	0.9

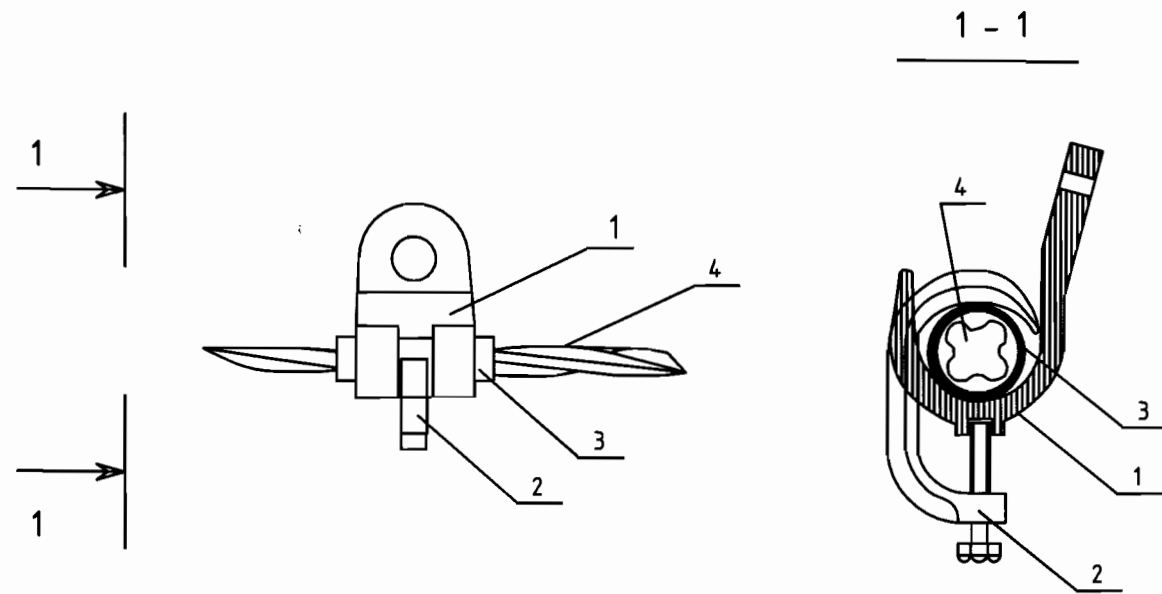

д/д	Нэр	Маяг	ХЭМ. НЭГЖ	Тоо	жин, кг
1	Баригч	JXGF-1	ш	1	0.6
2	Шахагч		ш	1	
3	Жийргэвч		м	1	
4	СИП утас	10-25мм <sup>2</sup>			

REV.	DATE	REVISION DESCRIPTION	DESIGNED BY	CHECKED BY	REV.	DATE	REVISION DESCRIPTION	DESIGNED BY	CHECKED BY	REFERENCE DRAWINGS	REFERENCE DRAWING No.
00	2020	ISSUED FOR CONSTRUCTION									



БЭД, 13-Р ХОРОО  
АЛТАНТЭВШ-110  
"БЯСАЛТӨГС" ХХК

ХЭНТИЙ АЙМАГ, ХЭРЛЭН СУМЫН ГУДАМЖНЫ НИЙТИЙН ЭЗЭМШЛИЙН ТАЛБАЙН  
ГЭРЭЛТҮҮЛЭГ

УДИРДСАН	Г.ЖАВХЛАНТУГ	<i>[Signature]</i>
ШАЛГАСАН	Н.ЭРХЭМТӨР	<i>[Signature]</i>
ГҮЙЦЭТГЭСЭН	Э.БАТБАЯР	<i>[Signature]</i>
ГҮЙЦЭТГЭСЭН	Б.МЯГМАРДОРЖ	<i>[Signature]</i>

Утасны арматур  
NES-2A, JXGF-1  
Шифр: BS200303-01L-3

ГЦ		
МАСШТАБ:		
ҮЕ ШАТ	ХУЧДАС	БҮХ ХУЧДАС
00	17	1
2020		

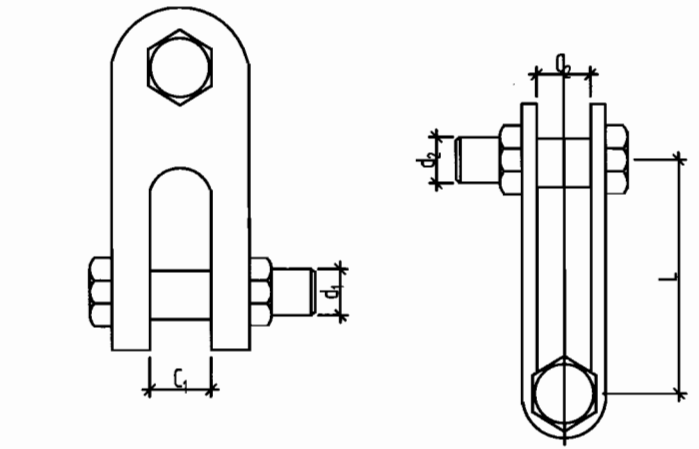

Марк	Тасрах хүч kN	Хэмжээс мм					жин, кг
		c <sub>1</sub>	c <sub>2</sub>	d <sub>1</sub>	d <sub>2</sub>	l	
Z-7	69	18	18	16	16	60	0.56

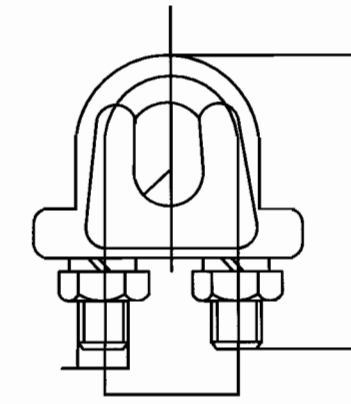

Марк	Хөндлөн огтлол		Хэмжээс, мм				жин, кг
	GJ-25	GJ-35	d	c	l	r	
JK-1	6.6	7.8	10	22	54	5	0.18
JK-2	9.0	11	10	28	72	6	0.30

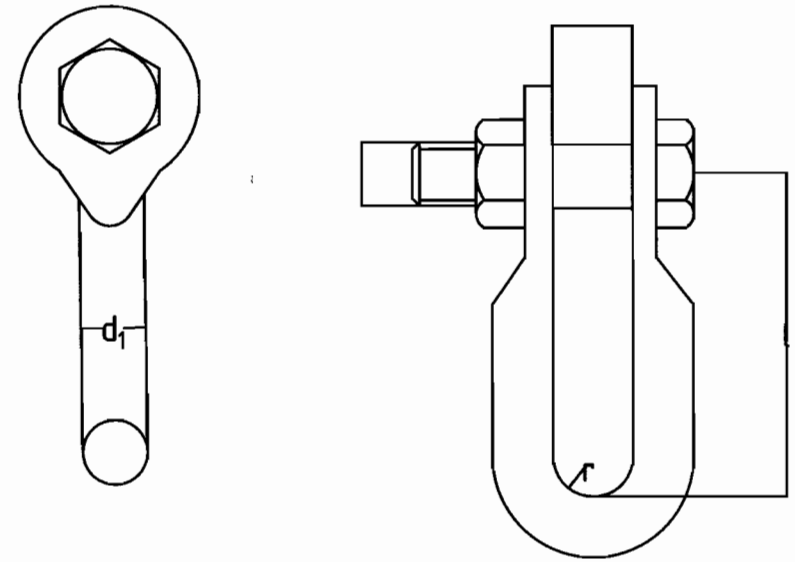

Марк	Тасрах хүч kN	Хэмжээс, мм					жин, кг
		r	c	d	d <sub>1</sub>	l	
U-7	69	10	10	16	16	60	0.44

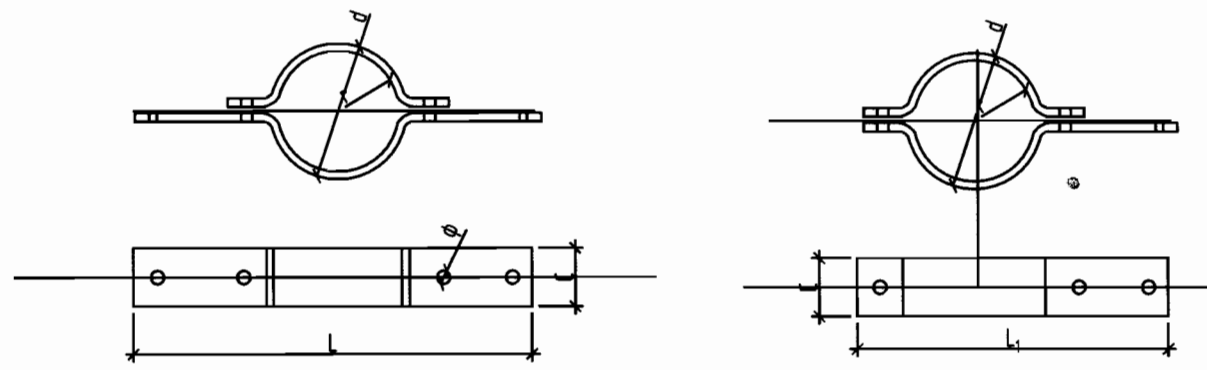

Бүслүүр	Хэмжээс мм						жин, кг
	r	φ	l	l <sub>1</sub>	c	d	
50x50x5	25	17	475	425	50	5	1.6

REV.	DATE	REVISION DESCRIPTION	DESIGNED BY	CHECKED BY	REV.	DATE	REVISION DESCRIPTION	DESIGNED BY	CHECKED BY	REFERENCE DRAWINGS	REFERENCE DRAWING No.	ХЭНТИЙ АЙМАГ, ХЭРЛЭН СУМЫН ГУДАМЖНЫ НИЙТИЙН ЭЗЭМШЛИЙН ТАЛБАЙН ГЭРЭЛТҮҮЛЭГ			ГЦ			
00	13MAR20	ISSUED FOR CONSTRUCTION										 БЗД, 13-Р ХОРОО АЛТАНТЭВШ-110 "БАЯСАЛТӨГС" ХХК	Утасны арматур Z-7, JK-1, U-7, Бүслүүр			МАСШТАБ: ҮЕ ШАТ ХУЧДАС БҮХ ХУЧДАС 00 18 1 2020		
													Шифр: BS200303-01L-3					



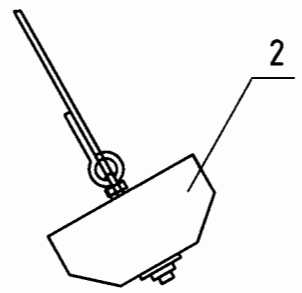
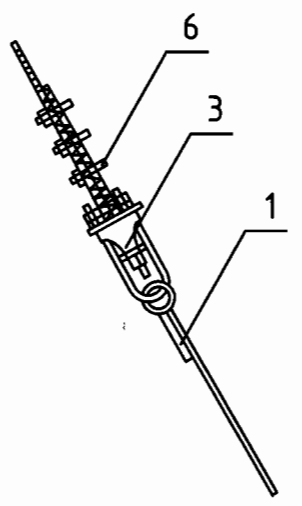
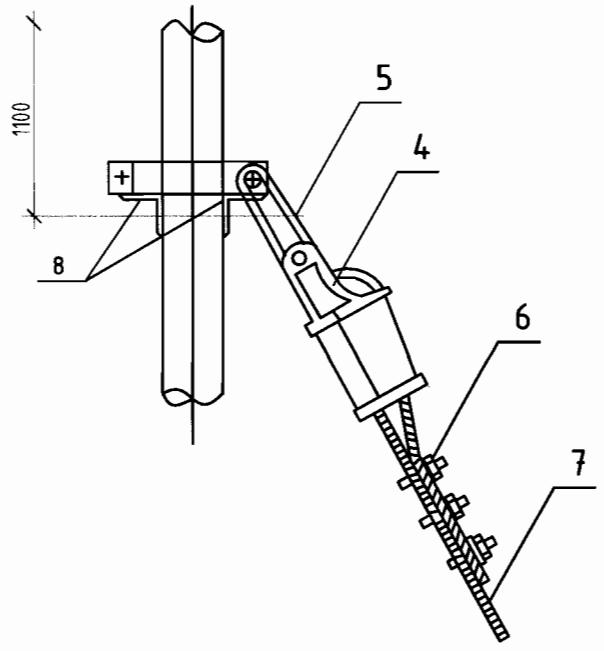

Сонгох хүснэгт			
Ган троссны хэмжээ	Сонгож болох хавчаарын марк	Хавчаар	Чичиргээ намжаагч
25-35	NUT-1	NX-1	PD-7
50	NUT-2	NX-2	PD-10
70	NUT-3	NX-2	PD-10
100	NUT-4		PD-12

Материалын түүвэр						
Д/д	Нэр	Хэмжээ	Хэмжих нэгж	Тоо	Нэг бүрийн жин кг	Зургийн дугаар
1	Татцурга		ш	1	4.86	
2	Таталтын хавчаар	LP6	ш	1	73	
3	Хавчаар	NUT-1	ш	1	2.1	
4	Хавчаар	NX-1	ш	1	1.2	
5	U кронштейн	U7	ш	1	2	
6	Хавчаар	JK-1	ш	6	0.20	
7	Ган тросс		м			
8	Хязгаарлагч	20x20x3	ш	2	0.20	

REV.	DATE	REVISION DESCRIPTION	DESIGNED BY	CHECKED BY	REV.	DATE	REVISION DESCRIPTION	DESIGNED BY	CHECKED BY	REFERENCE DRAWINGS	REFERENCE DRAWING No.	ХЭНТИЙ АЙМАГ, ХЭРЛЭН СУМЫН ГУДАМЖНЫ НИЙТИЙН ЭЗЭМШЛИЙН ТАЛБАЙН ГЭРЭЛТҮҮЛЭГ			ГЦ					
00	15MAR20	ISSUED FOR CONSTRUCTION										 БЗД, 13-Р ХОРОО АЛТАНТЭВШ-110 "БАЯСАЛТӨГС" ХХК			Татлаганы зангилаа Шифр: BS200303-01L-3			МАСШТАБ: 00 19 1 2020		

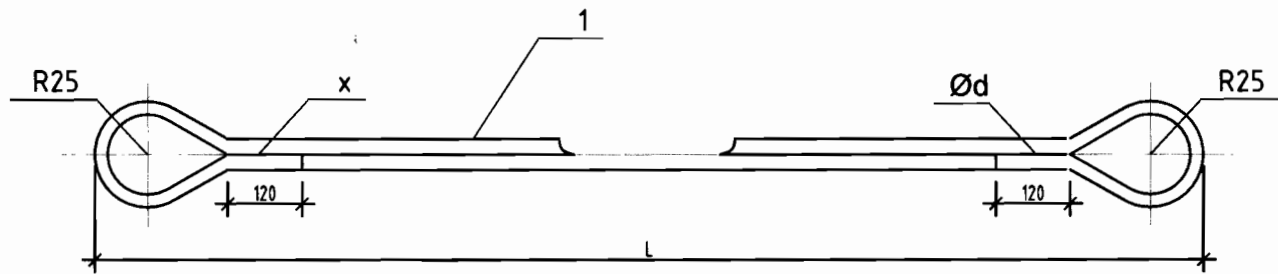
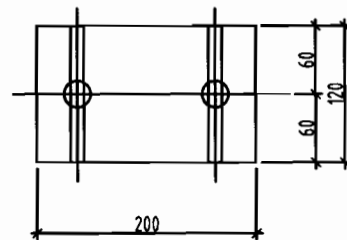
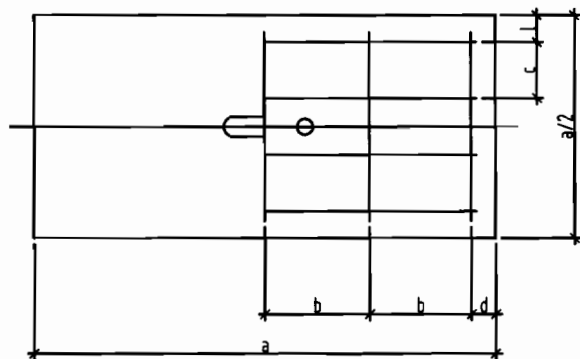
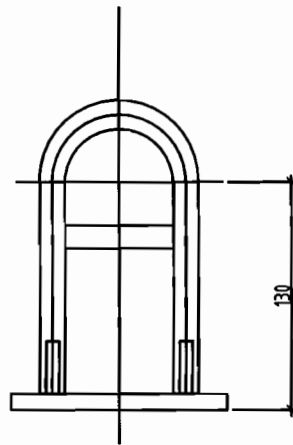
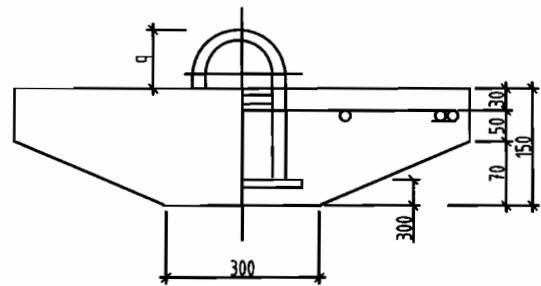

Сонгор хүснэгт					
Тросс	GJ-25	GJ-35	GJ-50	GJ-70	GJ-100
Бөөрөнхий төмөр (мм)	φ16	φ16	φ16	φ19	φ22

Марк	Тасрах хүч kN	Хэмжээс мм						Жин, кг
		a	b	c	d	i	q	
LP6	69	600	173	73	40.50	40.50	78	73

Сонгор хүснэгт													
	II1	II2	II3	II1	II2	II3	II4	II5	III1	III2	III3	III4	III5
Бөөрөнхий төмөр φd (мм)	φ16	φ19	φ22	φ16	φ19	φ22	φ28	φ32	φ16	φ19	φ22	φ28	φ32
I (мм)	2100			2700			3300						
L (мм)	2610			3230			3830						
(м)	B=45°	-			1.3-1.6			1.7-2.0					
	B=60°	1.3-1.5			1.6-2.1			2.2-2.6					

Сонгор хүснэгт											
	IV1	IV2	IV3	IV4	IV5	V1	V2	V3	V4	V5	
Бөөрөнхий төмөр φd (мм)	φ16	φ19	φ22	φ28	φ32	φ16	φ19	φ22	φ28	φ32	
I (мм)	3900					4500					
L (мм)	4430					5030					
(м)	B=45°	2.1-2.5					2.6-2.8				
	B=60°	2.7-2.8					-				

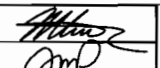
REV.	DATE	REVISION DESCRIPTION	DESIGNED BY	CHECKED BY	REV.	DATE	REVISION DESCRIPTION	DESIGNED BY	CHECKED BY	REFERENCE DRAWINGS	REFERENCE DRAWING No.	ХЭНТИЙ АЙМАГ, ХЭРЛЭН СУМЫН ГУДАМЖНЫ НИЙТИЙН ЭЗЭМШЛИЙН ТАЛБАЙН ГЭРЭЛТҮҮЛЭГ			ГЦ			
00	2020	ISSUED FOR CONSTRUCTION										 БЗД, 13-Р ХОРОО АЛТАНТЭВШ-110 "БАЯСАЛТӨГС" ХХК	УДИРДСАН	Г.ЖАВХЛАНТУГ	 Татлаганы хавтан, матуурга	МАСШТАБ:		
													ШАЛГАСАН	Н.ЭРХЭМТӨР		Шифр: BS200303-01L-3	ҮЕ ШАТ	ХУУДАС
													ГҮЙЦЭТГЭСЭН	Э.БАТБАЯР			00	20
													ГҮЙЦЭТГЭСЭН	Б.МЯГМАРДОРЖ		2020		

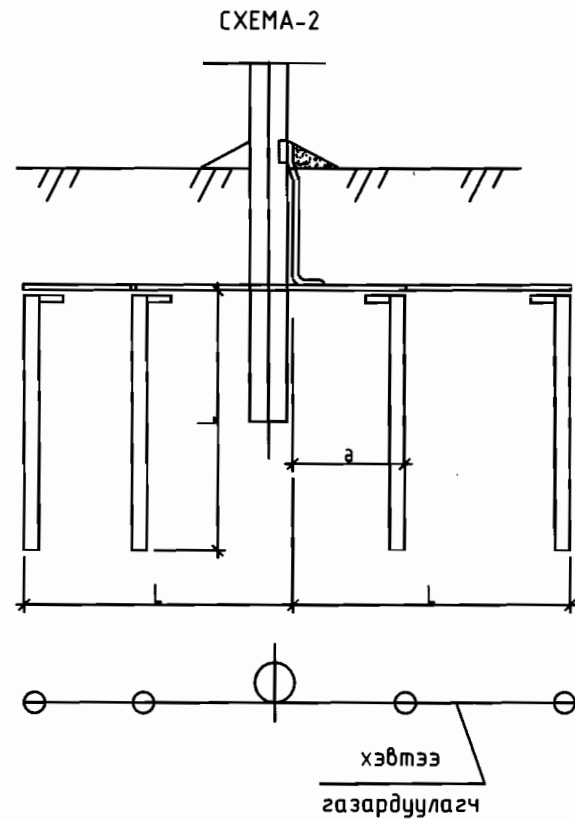
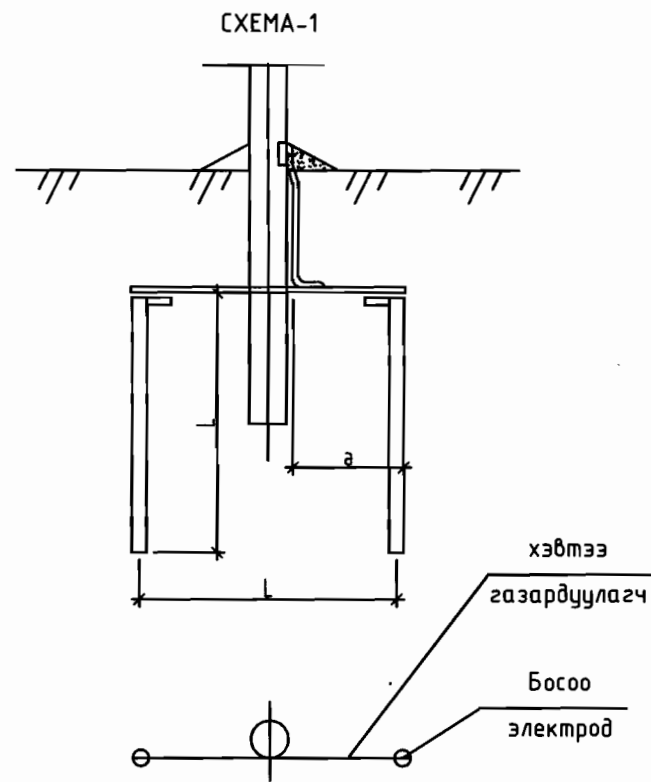

Схемийн дугаар	Хөрсний хувийн эсэргүүцэл р, Ом.м	Босоо электродын хэмжээ $\phi 12$		Босоо электрод хоорондын зай а/м	Хэвтээ газардуулагч хэмжээ, $40 \times 4$		Төмрийн зарцуулалт, кг		Газардуулах байгууламжийн эсэргүүцэл, Ом
		Тоо, ш	Урт, L /м/		Тоо, ш	Урт, L /м/	$40 \times 4$	$\phi 12$	
Цахилгаан тоног төхөөрөмжийг газардуулахад									
	50 хүртэл	1	20	-	-	-	-	18.7	4
1	100	2	5	15	2	15	18.9	8.8	
	100-200	2	10	30	2	30	37	12.6	
2	200-300	4	15	20	2	45	56.7	54	
Цахилгаан тоног төхөөрөмжийг газардуулахад									
	400 хүртэл	1	5	-	-	-	-	8.8	30
1	400-600	2	5	10	2	10	12.6	9.2	
	600-900	2	5	20	2	20	25.2	9.2	
2	900-1000	4	5	10	2	20	25.2	18.5	

Тайлбар:

-Хэвтээ газардуулагчийг газарт 0.5-0.7м-ийн гүнд шуудуунд суулгана.

-Босоо электродын дээд тал нь шуудууны ёроолоос 20см-ийн дээр байхаар цохиж оруулах буюу тусгай багажаар өрөмдөж оруулна.

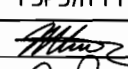
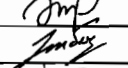
REV.	DATE	REVISION DESCRIPTION	DESIGNED BY	CHECKED BY	REV.	DATE	REVISION DESCRIPTION	DESIGNED BY	CHECKED BY	REFERENCE DRAWINGS	REFERENCE DRAWING No.	ХЭНТИЙ АЙМАГ, ХЭРЛЭН СУМЫН ГУДАМЖНЫ НИЙТИЙН ЭЗЭМШЛИЙН ТАЛБАЙН ГЭРЭЛТҮҮЛЭГ			ГЦ			
00	2020	ISSUED FOR CONSTRUCTION										 БЗД, 13-Р ХОРОО АЛТАНТЭВШ-110 "БАЯСАЛТӨГС" ХХК	УДИРДСАН	Г.ЖАВХЛАНТУГ	 Тулгуурын газардуулгын байгуулалт	МАСШТАБ:		
													ШАЛГАСАН	Н.ЭРХЭМТӨР		 Шифр: BS200303-01L-3	ҮЕ ШАТ	ХУУДАС
												ГҮЙЦЭТГЭСЭН	Э.БАТБАЯР		00		21	1
												ГҮЙЦЭТГЭСЭН	Б.МЯГМАРДОРЖ		2020			

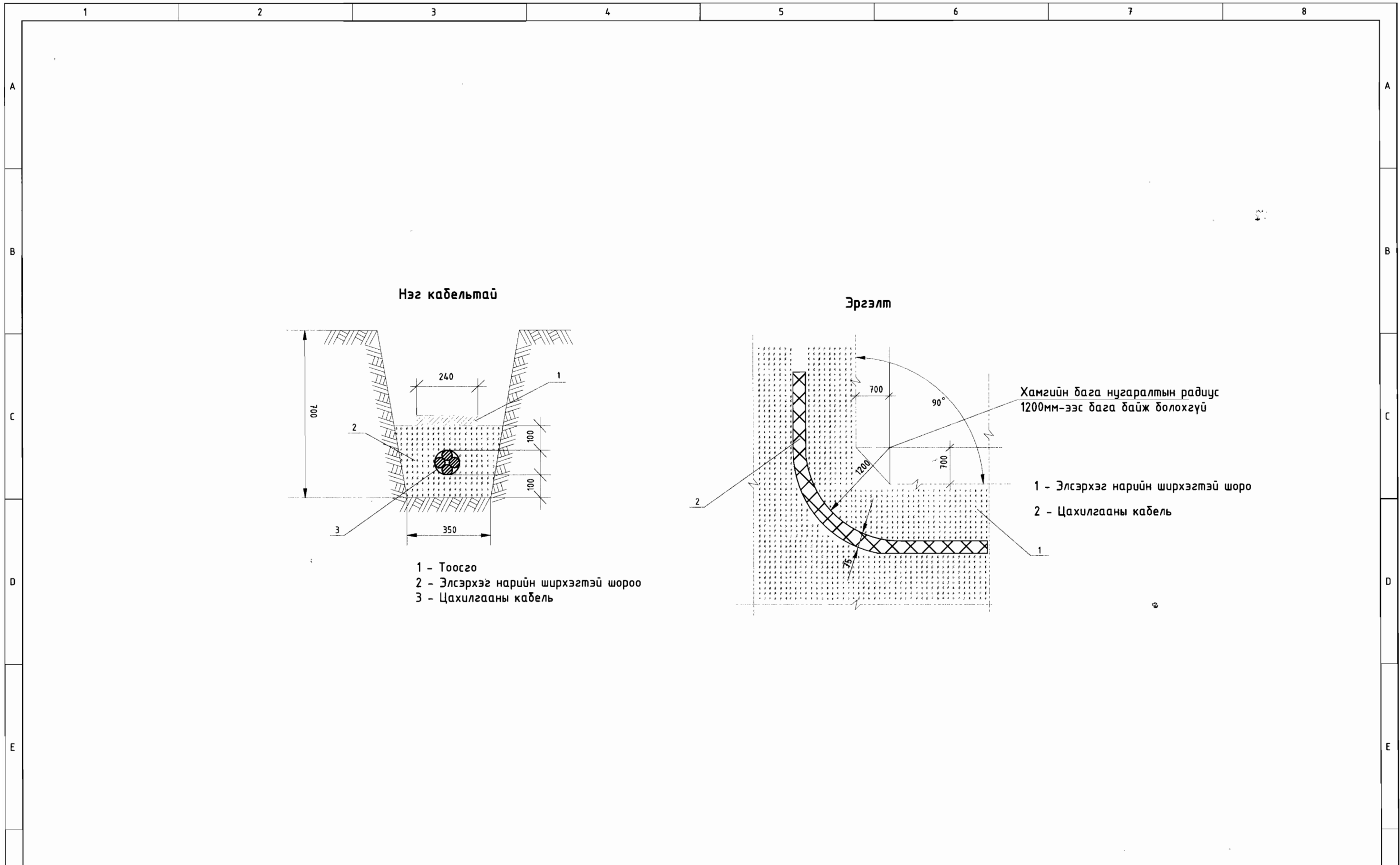

REV.	DATE	REVISION DESCRIPTION	DESIGNED BY	CHECKED BY	REV.	DATE	REVISION DESCRIPTION	DESIGNED BY	CHECKED BY	REFERENCE DRAWINGS	REFERENCE DRAWING No.	ХЭНТИЙ АЙМАГ, ХЭРЛЭН СУМЫН ГУДАМЖНЫ НИЙТИЙН ЭЗЭМШЛИЙН ТАЛБАЙН ГЭРЭЛТҮҮЛЭГ			ГЦ				
00	13 MAR 20	ISSUED FOR CONSTRUCTION										<p>БЭД, 13-Р ХОРОО АЛТАНТЭВШ-110 "БАЯСАЛТӨГС" ХХК</p>	УДИРДСАН	Г.ЖАВХЛАНТУГ	<i>[Signature]</i>	Кабель шуудуунд байрлуулах	МАСШТАБ:		
											ШАЛГАСАН		Н.ЭРХЭМТӨР	<i>[Signature]</i>	Шифр: BS200303-01L-3		ҮЕ ШАТ	ХУУДАС	БҮХ ХУУДАС
													ГҮЙЦЭТГЭСЭН	Э.БАТБАЯР	<i>[Signature]</i>		00	22	1
													ГҮЙЦЭТГЭСЭН	Б.МЯГМАРДОРЖ	<i>[Signature]</i>		2020		

кабель шугам өөр хоорондоо огтлолцох зөрлөг (Ердийн)

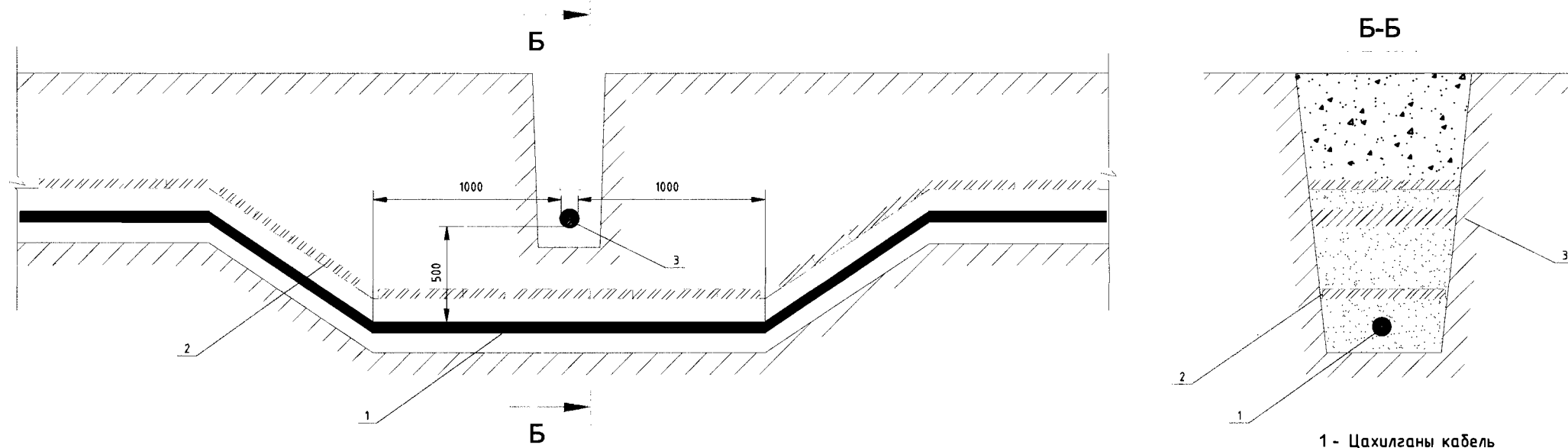

- 1 - Цахилганы кабель
- 2 - Тоосго
- 3 - Цахилгааны кабель

Б-Б

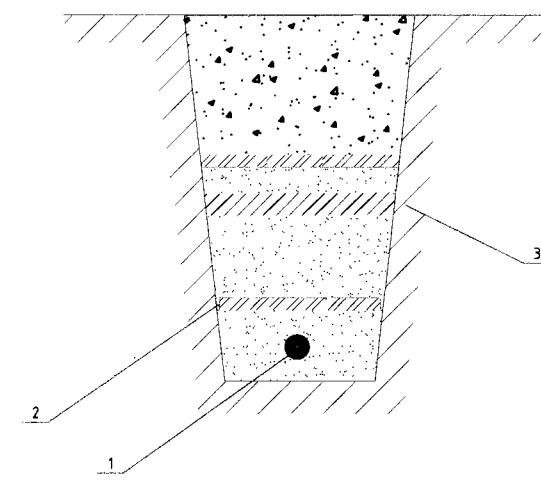

- 1 - Цахилганы кабель
- 2 - Тоосго
- 3 - Цахилгааны кабель

Кабель шугамтай зөрлөг хийх

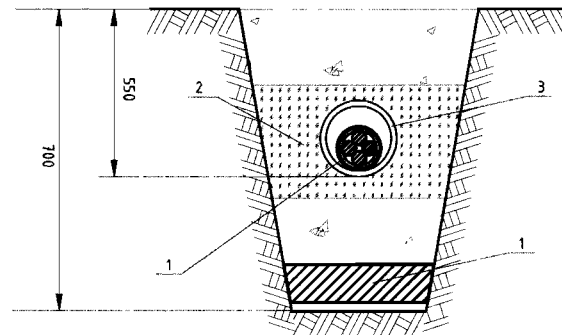

- 1 - Цахилгааны кабель
- 2 - Элсэрхэг нарийн ширхэгтэй шороо
- 3 - Ган хоолой

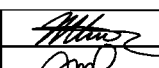
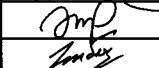
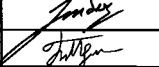
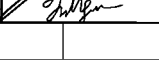
REV.	DATE	REVISION DESCRIPTION	DESIGNED BY	CHECKED BY	REV.	DATE	REVISION DESCRIPTION	DESIGNED BY	CHECKED BY	REFERENCE DRAWINGS	REFERENCE DRAWING No.	ХЭНТИЙ АЙМАГ, ХЭРЛЭН СУМЫН ГУДАМЖНЫ НИЙТИЙН ЭЗЭМШЛИЙН ТАЛБАЙН ГЭРЭЛТҮҮЛЭГ			ГЦ				
00	13MAR20	ISSUED FOR CONSTRUCTION										 БЗД, 13-Р ХОРОО АЛТАНТЭВШ-110 "БАЯСАЛТӨГС" ХХК	УДИРДСАН	Г.ЖАВХЛАНТУГ		Кабель шугам инженерийн байгууламжтай огтлолцох	МАСШТАБ:		
											ШАЛГАСАН		Н.ЭРХЭМТӨР		Шифр: BS200303-01L-3		ҮЕ ШАТ	ХУЧДАС	БҮХ ХУЧДАС
													ГҮЙЦЭТГЭСЭН	Э.БАТБАЯР			00	23	1
													ГҮЙЦЭТГЭСЭН	Б.МЯГМАРДОРЖ			2020		

Кабель шугам авто замтай зөрлөг хийх

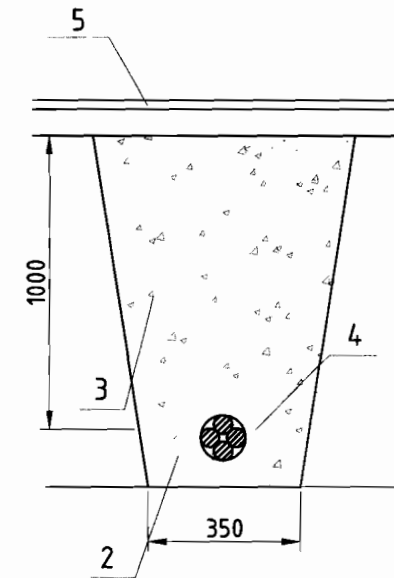
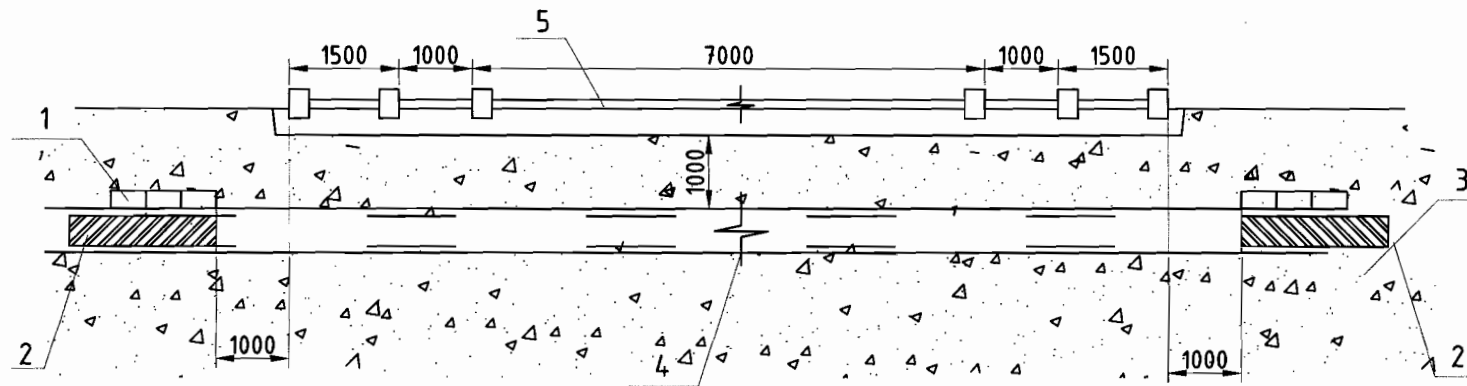

- 1. Тоосго
- 2. Цахилгааны кабель
- 3. Элсэрхэг нарийн ширхэгтэй шороо
- 4. Ган хоолой
- 5. Асфальтан зам

Кабель шугам дулааны шугамтай зөрлөг хийх

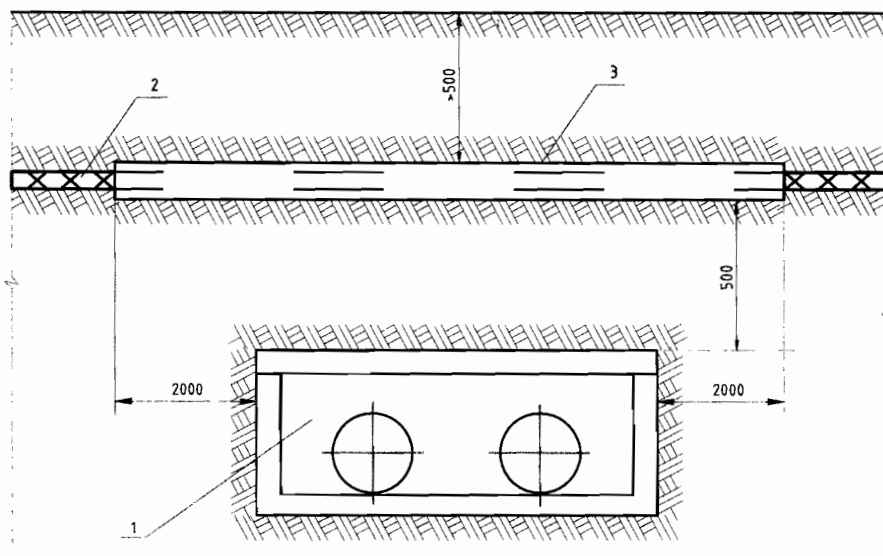

- 1- Дулааны шугам
- 2 - Цахилгааны кабель
- 3 - Хар хоолой Ф300мм

Кабель шугам дулааны шугамтай зэрэгцээ байрлах

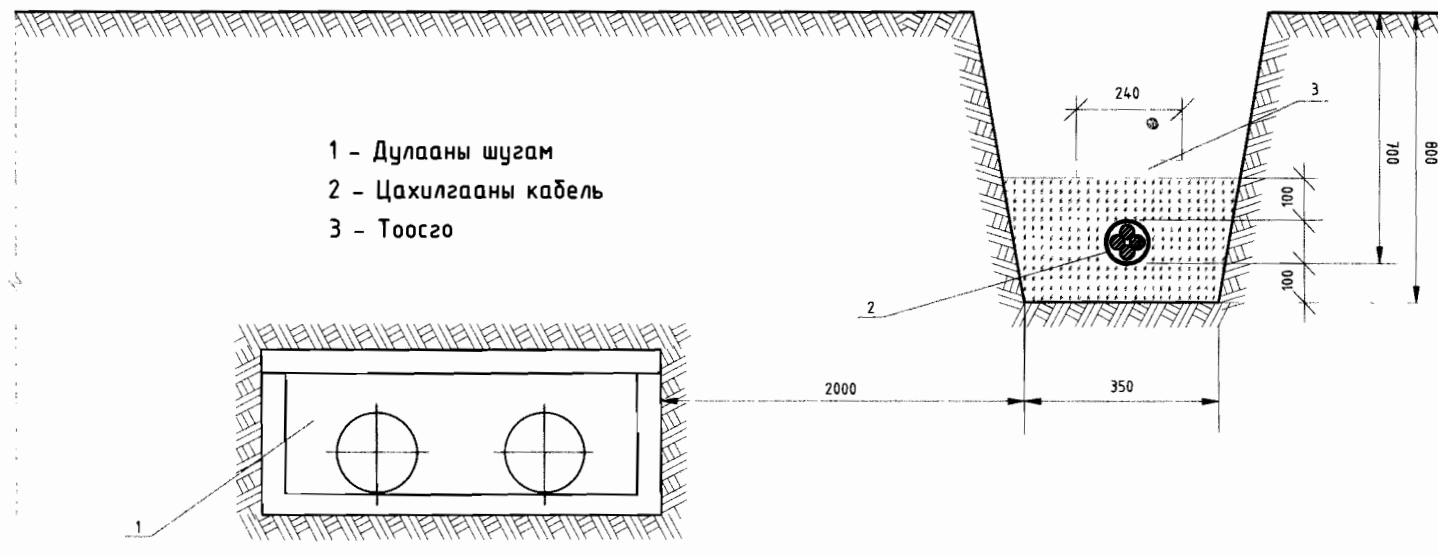



- 1 - Дулааны шугам
- 2 - Цахилгааны кабель
- 3 - Тоосго

REV.	DATE	REVISION DESCRIPTION	DESIGNED BY	CHECKED BY	REV.	DATE	REVISION DESCRIPTION	DESIGNED BY	CHECKED BY	REFERENCE DRAWINGS	REFERENCE DRAWING No.	ХЭНТИЙ АЙМАГ, ХЭРЛЭН СУМЫН ГУДАМЖНЫ НИЙТИЙН ЭЗЭМШЛИЙН ТАЛБАЙН ГЭРЭЛТҮҮЛЭГ			ГЦ				
00	23MAR20	ISSUED FOR CONSTRUCTION										<p>БЗД, 13-Р ХОРОО АЛТАНТЭВШ-110</p>	УДИРДСАН	Г.ЖАВХЛАНТҮГ		Кабель шугам инженерийн дайгууламжтай огтолцох	МАСШТАБ:		
													Шифр: BS200303-01L-3	ҮЕ ШАТ	ХУУДАС		БҮХ ХУУДАС		
													00	24	1	2020			

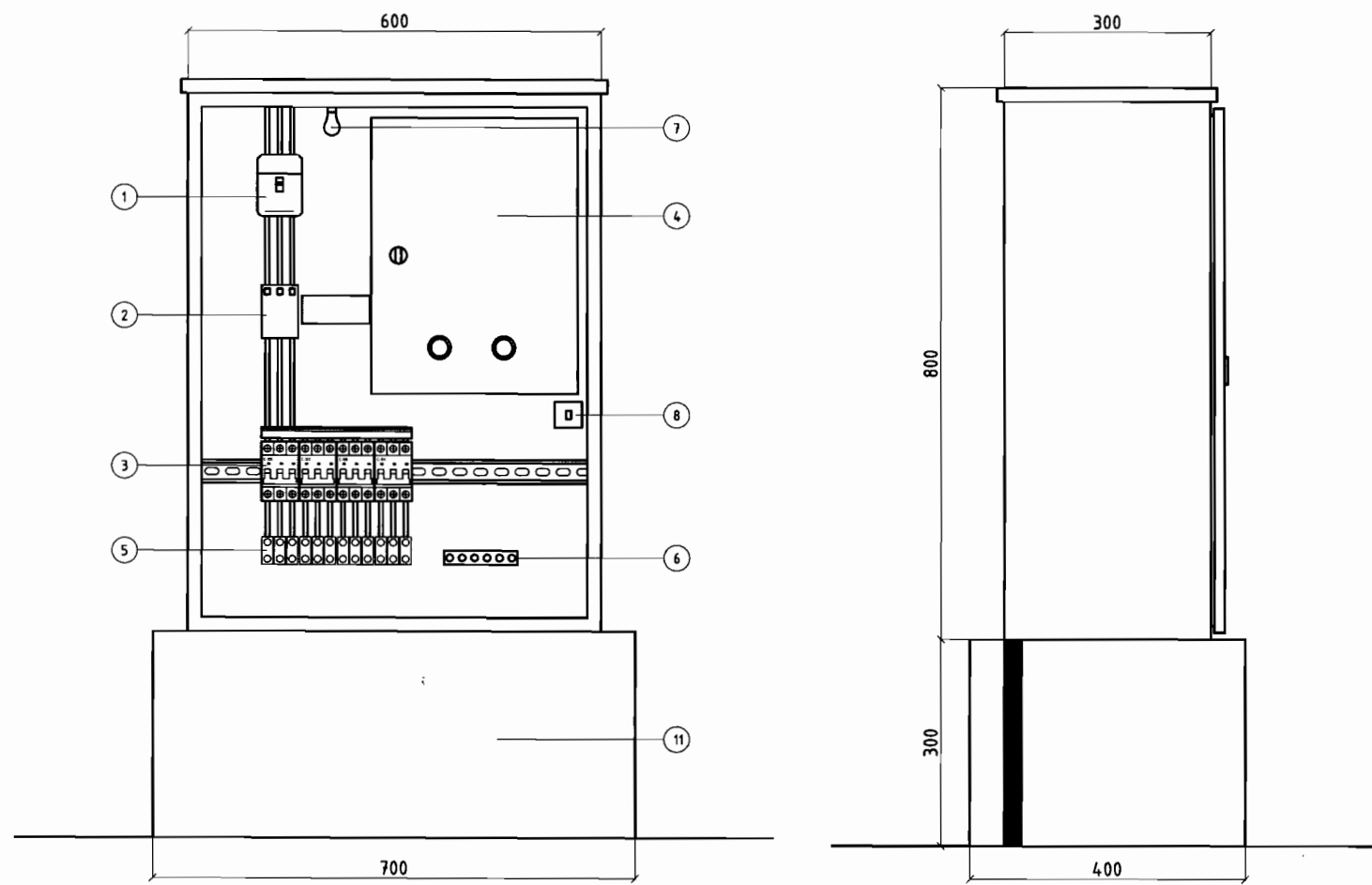
ГАДНА ГЭРЭЛТҮҮЛГИЙН УДИРДЛАГЫН САМБАР



МАТЕРИАЛЫН ТҮҮВЭР					
Д/д	Материалын нэр	Нэгж	Маяг	Тоо	Тайлбар
1	Ерөнхий автомат	ш	NB1-25C3P32	1	
2	Контактор	ш	NC1-65	1	
3	1 туйлт автомат	ш	NB1-63C3P10	4	
4	Удирдлагын хайрцаг	ком	40x30x15	1	
5	Холболтын клем	ш	20A	12	
6	0-ын шин	ш	20A	1	
7	Гэрлийн чийдэн	ш	30W	1	
8	Гэрлийн унтраалга	ш	10A	1	
9	Газардуулгын төмөр		30x4		
10	Гэрэлтүүлгийн хайрцаг	ком	80x60x30	1	
11	Цутгамал суурь	ком	B20	1	

REV.	DATE	REVISION DESCRIPTION	DESIGNED BY	CHECKED BY	REV.	DATE	REVISION DESCRIPTION	DESIGNED BY	CHECKED BY	REFERENCE DRAWINGS	REFERENCE DRAWING No.	ХЭНТИЙ АЙМАГ, ЧИНГИС ХОТЫН ГУДАМЖНЫ НИЙТИЙН ЭЗЭМШИЙН ТАЛБАЙН ГЭРЭЛТҮҮЛЭГ			ГЦ		
00	13MAR20	ISSUED FOR CONSTRUCTION										 БЗД, 13-Р ХОРОО АЛТАНТЭВШ-110 "БАЯСАЛТӨГС" ХХК	УДИРДСАН	Г.ЖАВХЛАНТУГ	 Гадна гэрэлтүүлгийн самбарын суурилуулалт	МАСШТАБ:	
													ШАЛГАСАН	Н.ЭРХЭМТӨР		Шифр: BS200303-01L-3	ҮЕ ШАТ
												ГҮЙЦЭТГЭСЭН	Э.БАТБАЯР		00		25
												ГҮЙЦЭТГЭСЭН	Б.МЯГМАРДОРЖ		2020		

ГАДНА ГЭРЭЛТҮҮЛГИЙН УДИРДЛАГЫН САМБАРЫН СУУРЬ

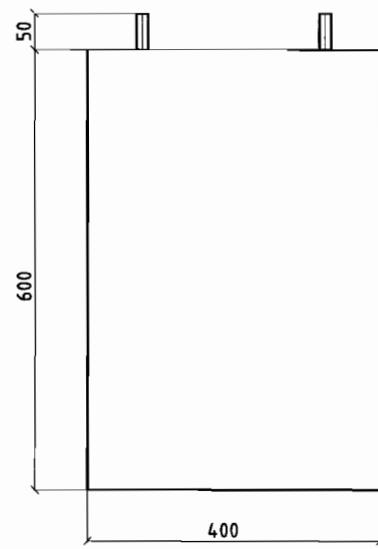
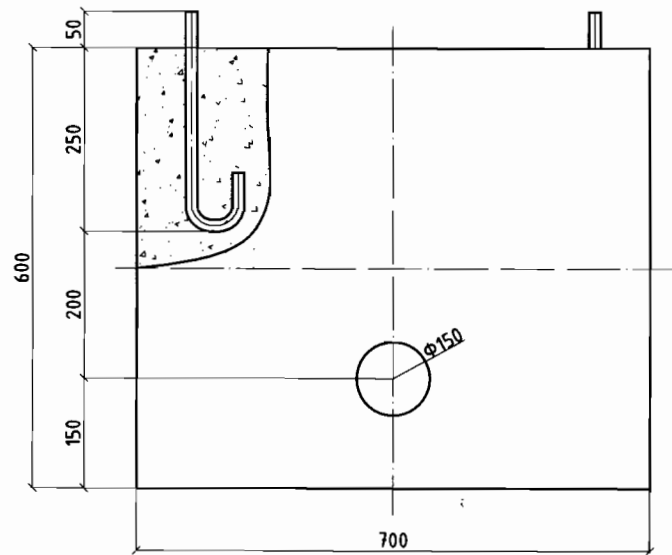
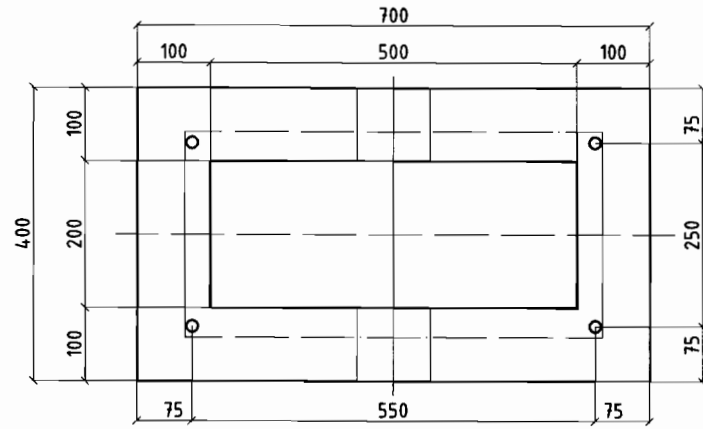

МАТЕРИАЛЫН ТҮҮВЭР

Д/д	Материалын нэр	Нэгж	Маяг	Тоо
1	Болт	ш	M16x300	4
2	Цутгамал бетон	м <sup>3</sup>	B20	0.108

Тайлбар.

- Суурийн улны хөрсийг 1.7 кг/см<sup>3</sup> хүртэл нягтруулж тэгшилнэ.
- Анкер болтны ил гарах хэсгийн зэврэлтээс хамгаалж халуун аргаар ISO1461-2009 стандартаар цайрдсан байна.
- Энэ хуудсыг BS1812-01G-1, хуудас 8-тэй хамт үзнэ.

АЛСЫН УДИРДЛАГАТАЙ ХАЙРЦАГ

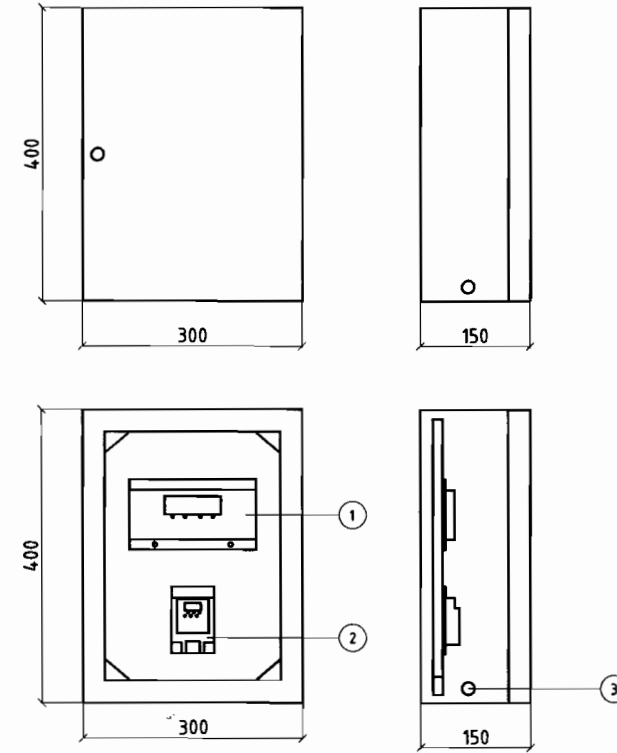

МАТЕРИАЛЫН ТҮҮВЭР

Д/д	Материалын нэр	Маяг	Тоо
1	Удирдлагын аппарат	LCS485-v12	1
2	Цагийн реле	CHINT KG316T	1
3		PG 13.5	1

REV.	DATE	REVISION DESCRIPTION	DESIGNED BY	CHECKED BY	REV.	DATE	REVISION DESCRIPTION	DESIGNED BY	CHECKED BY	REFERENCE DRAWINGS	REFERENCE DRAWING No.
00	13MAR20	ISSUED FOR CONSTRUCTION									



БЗД, 13-Р ХОРОО  
АЛТАНТЭВШ-110

"БАЯСАЛТӨГС" ХХК

ХЭНТИЙ АЙМАГ, ЧИНГИС ХОТЫН ГУДАМЖНЫ НИЙТИЙН ЭЗЭМШЛИЙН ТАЛБАЙН  
ГЭРЭЛТҮҮЛЭГ

УДИРДСАН	Г.ЖАВХЛАНТУГ	<i>[Signature]</i>
ШАЛГАСАН	Н.ЭРХЭМТӨР	<i>[Signature]</i>
ГҮЙЦЭТГЭСЭН	Э.БАТБАЯР	<i>[Signature]</i>
ГҮЙЦЭТГЭСЭН	Б.МЯГМАРДОРЖ	<i>[Signature]</i>

Гадна гэрэлтүүлгийн самбарын  
суурь, алсын удирдлагатай  
хайрцаг

Шифр: BS200303-01L-3

ГЦ		
МАСШТАБ:		
ҮЕ ШАТ	ХУУДАС	БҮХ ХУУДАС
00	26	1
2020		