

БАТЛАВ:

ХОВД АЙМГИЙН ЕРӨНХИЙ АРХИТЕКТОР ..... ЗӨМИРТАЙ

ЕГ Шуфр:АГХ-20/08



/ Ховд аймаг, Цэцэг сум. /

## “СПОРТ ЗААЛНЫ БАРИЛГА” /250суудал/

/ Ажлын зураг/

ЭВШӨӨРСӨН.

БОЛОВСРУУЛСАН.

Албан тушаал	Нэр	Гарын үсэг	Гүйцэтгэгч		
ХОВД АЙМГИЙН ГХБХБГАЗРЫН ДАРГА	Э.ДӨЛБАДРАЛ		 Албан тушаал	Нэр	Гарын үсэг
			“АЛТАЙН ГАЗРЫН ХҮЧ” ХХК-ИЙ ЗАХИРАЛ	С.БЯМБАСҮРЭН	
ХОВД АЙМГИЙН ОБГАЗРЫН ДАРГА	Б.АЛТАНБАДРАЛТ		Захиалагч		
			Албан тушаал	Нэр	Гарын үсэг
ХОВД АЙМГИЙН МХГАЗРЫН ДАРГА	П.ЭРДЭНЭЧУЛУУН		ЦЭЦЭГ СУМЫН ЗАСАГ ДАРГА	Ж.МӨНХЗОРИГ	

УЛААНБААТАР ХОТ 2020 ОН



БАТЛАВ:  
 ХОВД АЙМГИЙН ЕРӨНХИЙ АРХИТЕКТОР

ЗӨВШӨӨРӨЛЦСӨН:

ХОВД АЙМГИЙН ОБГАЗРЫН ДАРГА

ХОВД АЙМГИЙН МХГАЗРЫН ДАРГА

..... /З.ӨМИРТАЙ/

..... /Б.АЛТАНБАДРАЛТ/

..... /П.ЭРДЭНЭЧУЛУУН/

ҮНДЭСЛЭЛ:

- Ховд аймгийн Цэцэг сумын Засаг Даргын 2020 оны 01 сарын .... -ны өдрийн ..... дугаар захирамжаар олгосон ..... га газар олголт.
- Ховд аймгийн Цэцэг сумын 1:500 масштабтай дэвсгэр зураг.
- Ховд аймгийн ерөнхий архитекторын 2020 оны 01 сарын 16-ны өдрийн /2020 дугаартай архитектур төлөвлөлтийн даалгавар
- Хот тосгоны төлөвлөлт, барилгажилтын норм ба дүрэм БНБД 30.01.04-ийг тус тус үндэслэн ерөнхий төлөвлөгөөний зургийг гүйцэтгэв.

Д/Д ТОДОРХОЙЛОЛТ:

1.	Төлөвлөж байгаа Спорт заалны барилга	Төлөвлөж буй
2.	Одоо байгаа цагдаагийн кобан	Одоо байгаа
3.	Төлөвлөж байгаа ахуйн «хөг» хаягдалын цэг	Төлөвлөж буй
4.		
5.		
6.		

ТАЙЛБАР

ЕРӨНХИЙ ТӨЛӨВЛӨГӨӨ М1:500

БАЙРШИЛЫН СХЕМ М1:5000

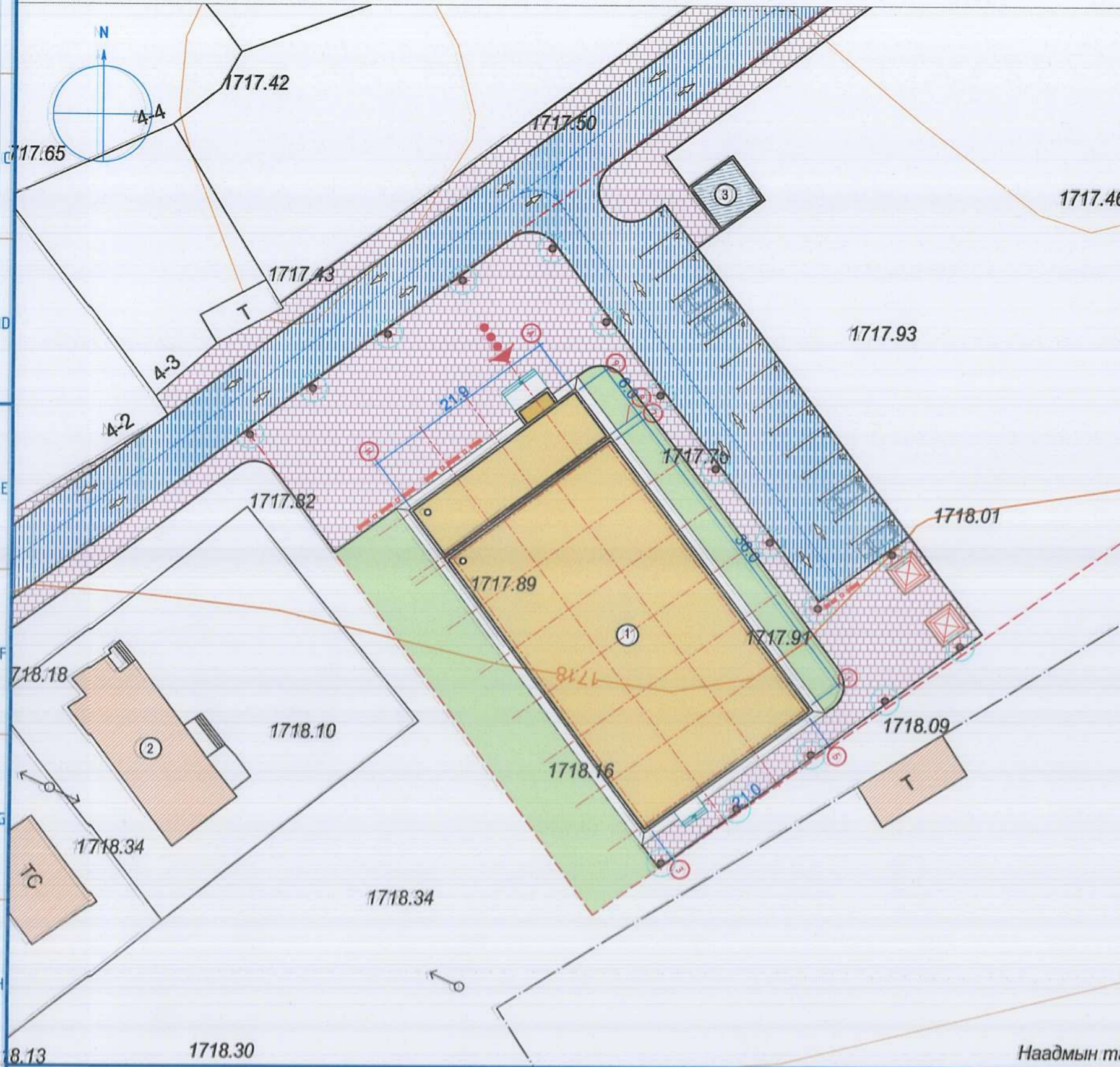

ТАНИХ ТЭМДЭГ

- |   |  |
|---|--|
| Төлөвлөж байгаа талбайн хязгаар /дэвсгэр зурган дээрх тэмдэглэгээ/        | Төлөвлөж буй сүүдрэвч /дэвсгэр зурган дээрх тэмдэглэгээ/       |
| Одоо байгаа барилга /дэвсгэр зурган дээрх тэмдэглэгээ/                    | Төлөвлөж байгаа төмөр хашаа /дэвсгэр зурган дээрх тэмдэглэгээ/ |
| Төлөвлөж байгаа барилга /дэвсгэр зурган дээрх тэмдэглэгээ/                | Бохир усны шугам /дэвсгэр зурган дээрх тэмдэглэгээ/            |
| Төлөвлөж байгаа авто зогсоол /дэвсгэр зурган дээрх тэмдэглэгээ/           | Дулааны шугам /дэвсгэр зурган дээрх тэмдэглэгээ/               |
| Төлөвлөж байгаа явган хүний зам талбай /дэвсгэр зурган дээрх тэмдэглэгээ/ | Цэвэр усны шугам /дэвсгэр зурган дээрх тэмдэглэгээ/            |
| Төлөвлөгдөж байгаа ногоон байгууламж /дэвсгэр зурган дээрх тэмдэглэгээ/   | Цахилгааны шугам /дэвсгэр зурган дээрх тэмдэглэгээ/            |
| Төлөвлөж буй сандал, хогийн сав /дэвсгэр зурган дээрх тэмдэглэгээ/        | Газрын релеф /дэвсгэр зурган дээрх тэмдэглэгээ/                |
| Төлөвлөж буй явган зам талбайн гэрэлтүүлэг                                |  |

**"СПОРТ ЗААЛНЫ БАРИЛГА"** /Ховд аймаг, Цэцэг сум./

Ерөнхий төлөвлөгөө

Архитектор <i>З. Номирсүрэн</i>	Урьдчилсан гүйцэтгэл	ЕГ Шифр: АГХ-20/08	Масштаб: М1:500	Үе шат: ЕТ
Гүйцэтгэсэн <i>З. Номирсүрэн</i>	Төгсөгдсөн гүйцэтгэл	ТГ Шифр:	Зургийн дугаар: ЕТ-1	Огноо: 2020.02
Шалгасан	Б.Бадангарав		Хүүдас: 4	

info@baltayngazarynkhuc.mn Утас: 99100793

БАЛТАЙН ГАЗРЫН ХҮҮГ ХОХ



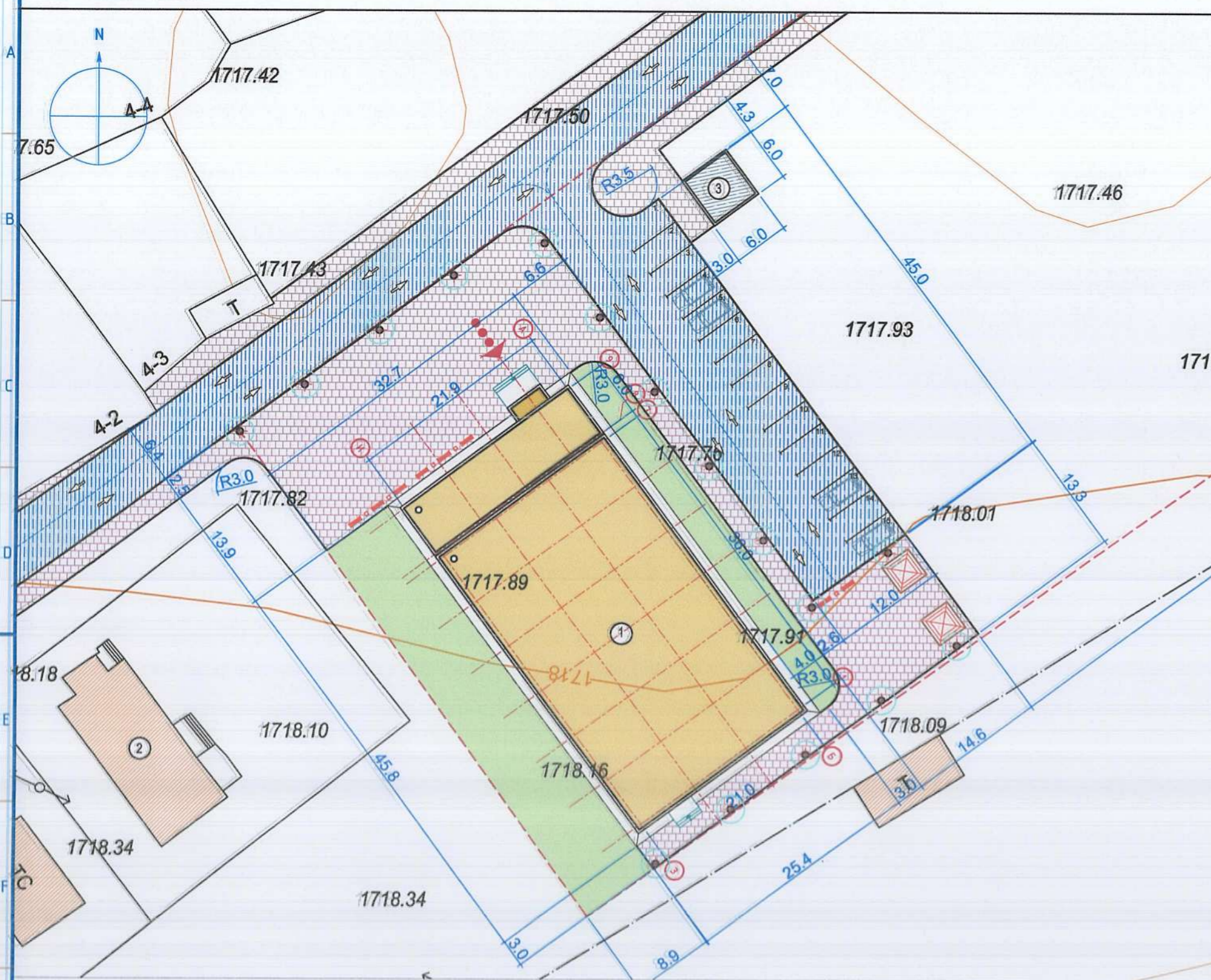

Д/Д	ТОДОРХОЙЛОЛТ:	ТАЙЛБАР
1.	Төлөвлөж байгаа Спорт заалны барилга	Төлөвлөж буй
2.	Одоо байгаа цагдаагийн жокбан	Одоо байгаа
3.	Төлөвлөж байгаа ахуйн хог хаягдалын цэг	Төлөвлөж буй

ТӨЛӨВЛӨЖ БАЙГАА ТАЛБAYН ХЯЗГААР		
Тэнхлэг	X тэнхлэг	Y тэнхлэг
1.	520719.03	5159579.98
2.	520814.96	5159651.33
3.	520856.31	5159598.46
4.	520757.30	5159526.97

ТӨЛӨВЛӨЖ БАЙГАА БАРИЛГЫН КООРДИНАТ		
Тэнхлэг	X тэнхлэг	Y тэнхлэг
И-9	520737.16	5159571.16
А-9	520754.77	5159584.19
А-8	520758.34	5159579.36
И-8	520740.73	5159566.34
З-7	520741.57	5159565.96
Б-7	520758.45	5159578.45
1-Б	520779.86	5159549.51
1-Б	520762.98	5159537.02

**ТАНИХ ТЭМДЭГ**

- |  |  |  |   |  |  |
|--|--|--|---|--|--|
|  | Төлөвлөж байгаа талбайн хязгаар<br>/дэвсгэр зурган дээрх тэмдэглэгээ/        |  | Төлөвлөж буй сандал, хогийн сав<br>/дэвсгэр зурган дээрх тэмдэглэгээ/     |  | Бохир усны шугам<br>/дэвсгэр зурган дээрх тэмдэглэгээ/ |
|  | Одоо байгаа барилга<br>/дэвсгэр зурган дээрх тэмдэглэгээ/                    |  | Төлөвлөж буй сүүдрэвч<br>/дэвсгэр зурган дээрх тэмдэглэгээ/               |  | Дулааны шугам<br>/дэвсгэр зурган дээрх тэмдэглэгээ/    |
|  | Төлөвлөж байгаа барилга<br>/дэвсгэр зурган дээрх тэмдэглэгээ/                |  | Төлөвлөж буй явган зам талбайн гэрэлтүүлэг                                |  | Цэвэр усны шугам<br>/дэвсгэр зурган дээрх тэмдэглэгээ/ |
|  | Төлөвлөж байгаа авто зогсоол<br>/дэвсгэр зурган дээрх тэмдэглэгээ/           |  | Одоо байгаа буулгах барилга<br>/дэвсгэр зурган дээрх тэмдэглэгээ/         |  | Цахилгааны шугам<br>/дэвсгэр зурган дээрх тэмдэглэгээ/ |
|  | Төлөвлөж байгаа явган хүний зам талбай<br>/дэвсгэр зурган дээрх тэмдэглэгээ/ |  | Төлөвлөж байгаа төмөр хайс, хашлага<br>/дэвсгэр зурган дээрх тэмдэглэгээ/ |  | Газрын рельеф<br>/дэвсгэр зурган дээрх тэмдэглэгээ/    |
|  | Төлөвлөгдөж байгаа ногоон байгууламж<br>/дэвсгэр зурган дээрх тэмдэглэгээ/   |  | Одоо байгаа хайс, хашлага<br>/дэвсгэр зурган дээрх тэмдэглэгээ/           |  |  |

АЛТАЙН ГАЗРЫН ХҮЧ ХХК  
info@altai.gov.mn  
Утас: 99100703

**"СПОРТ ЗААЛНЫ БАРИЛГА"**

Зай хэмжээ

Хөд аймэг Цэцэг сум

Архитектор <i>И. Пошинов</i>	Инженцэг	ЭГ Шифр: АГХ-20/08	Масштаб: М1:500	Огноо: 2020.02
Гүйцэтгэсэн <i>И. Пошинов</i>	Инженцэг	ТГ Шифр:	Зургийн дугаар: ET-2	Хуудас: 5
Шалгасан	Б.Бадангарав			



Д/Д	ТОДОРХОЙЛОЛТ:	ТАЙЛБАР
1.	Төлөвлөж байгаа Спорт заалны барилга	Төлөвлөж буй
2.	Одоо байгаа цагдаагийн кобан	Одоо байгаа
3.	Төлөвлөж байгаа ахуйн хог хаягдалын цэг	Төлөвлөж буй

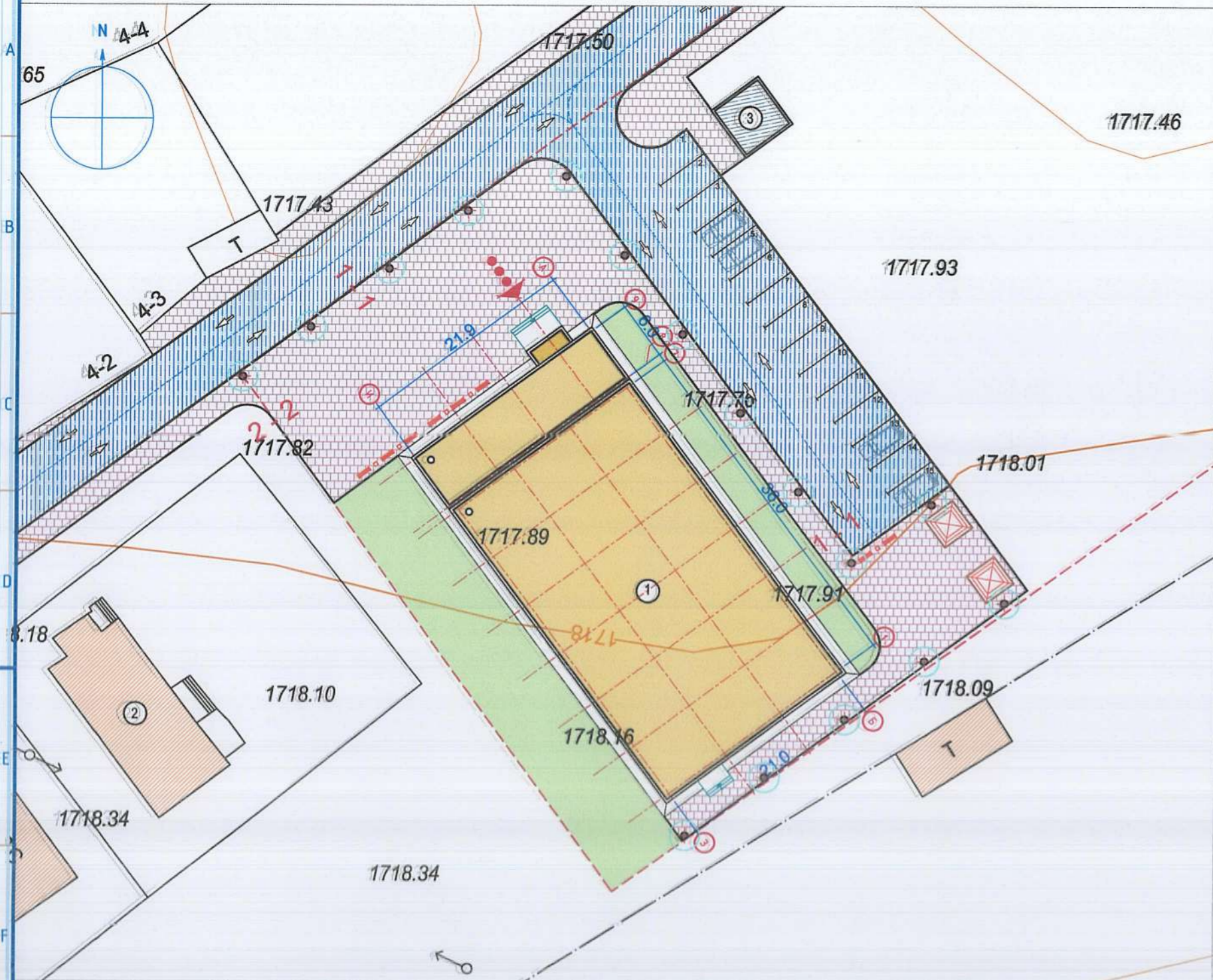

**ТАНИХ ТЭМДЭГ**

- Төлөвлөж байгаа талбайн хязгаар /дэвсгэр зурган дээрх тэмдэглэгээ/
- Одоо байгаа барилга /дэвсгэр зурган дээрх тэмдэглэгээ/
- Төлөвлөж байгаа барилга /дэвсгэр зурган дээрх тэмдэглэгээ/
- Төлөвлөж байгаа явган хүний зам талбай /дэвсгэр зурган дээрх тэмдэглэгээ/
- Төлөвлөж байгаа авто зогсоол /дэвсгэр зурган дээрх тэмдэглэгээ/
- Бетон хашлага ЗХ-1-1
- Бетон хашлага ЗХ-2-2

Хэлбэржүүлсэн өнгөт хавтан ба машин замын асфальтбетон хүчилтмэй зам. Огтлол 1-1

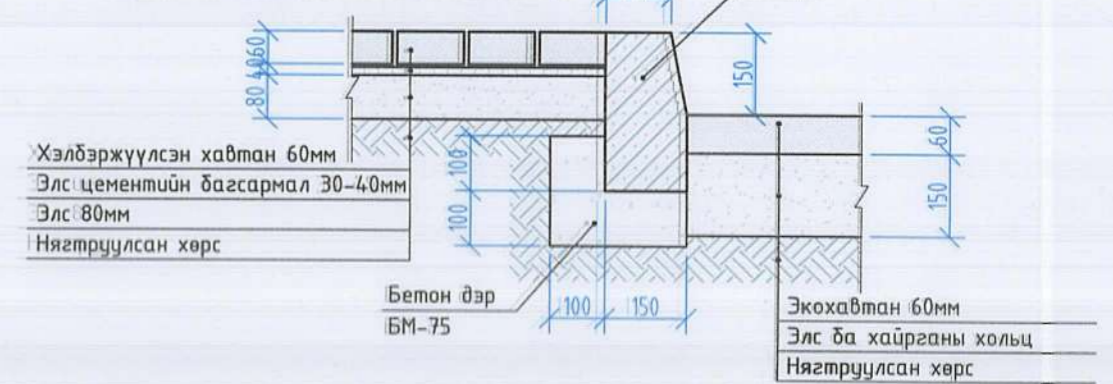

Хэлбэржүүлсэн өнгөт хавтан хүчилтмэй зам. Огтлол 2-2

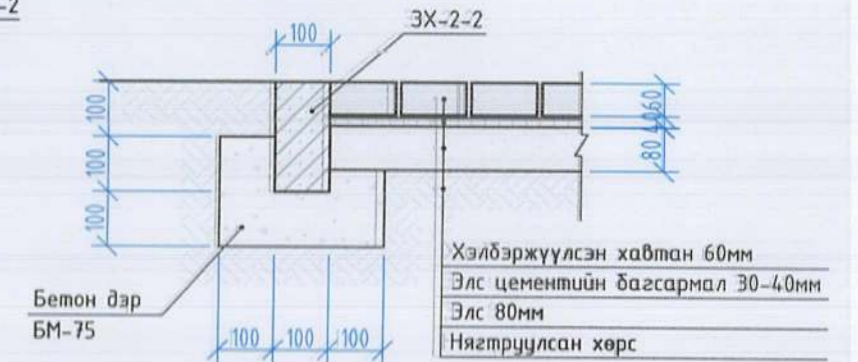

**Материалын түүвэр**

Д/Д	Нэр	Хэмжих нэгж	Тоо хэмжээ	Тайлбар
1.	Автозамын экохавтан хучилт	м <sup>2</sup>	593.4	Огтлол 1-1
2.	Явган хүний замын өнгөт хавтан хучилт h=6см	м <sup>2</sup>	1157.6	Огтлол 3-3
3.	Бетонон хашлага ЗХ-1-1	у/м	137.5	Огтлол 1-1
4.	Бетонон хашлага ЗХ-2-2	у/м	240.8	Огтлол 2-2
5.	Зүлэг	м <sup>2</sup>	587.6	
6.	Гэрэлтүүлэг	ш	16	
7.	Сүүдрэвч	ш	2	
8.	Сандал	ш	8	
9.	Хогийн сав	ш	5	

“АЛТАЙН ГАЗРЫН ХҮЧ” ХХК

**“СПОРТ ЗААЛНЫ БАРИЛГА”**

Зам талбайн хучилт

/Хөвд аймаг, Цэцэг сум/

Үе шим: ЕТ

Архитектор <i>Ц. Ношир</i>	Гүйцэтгэсэн <i>Ц. Ношир</i>	Шалгасан	Б.Бадангарал
ЕГ Шифр: АГХ-20/08	Масштаб: М1:500	Огноо: 2020.02	Хуудас: 5
ТГ Шифр:	Зургийн дугаар: ЕТ-3		



# Өндөржилт 1:500

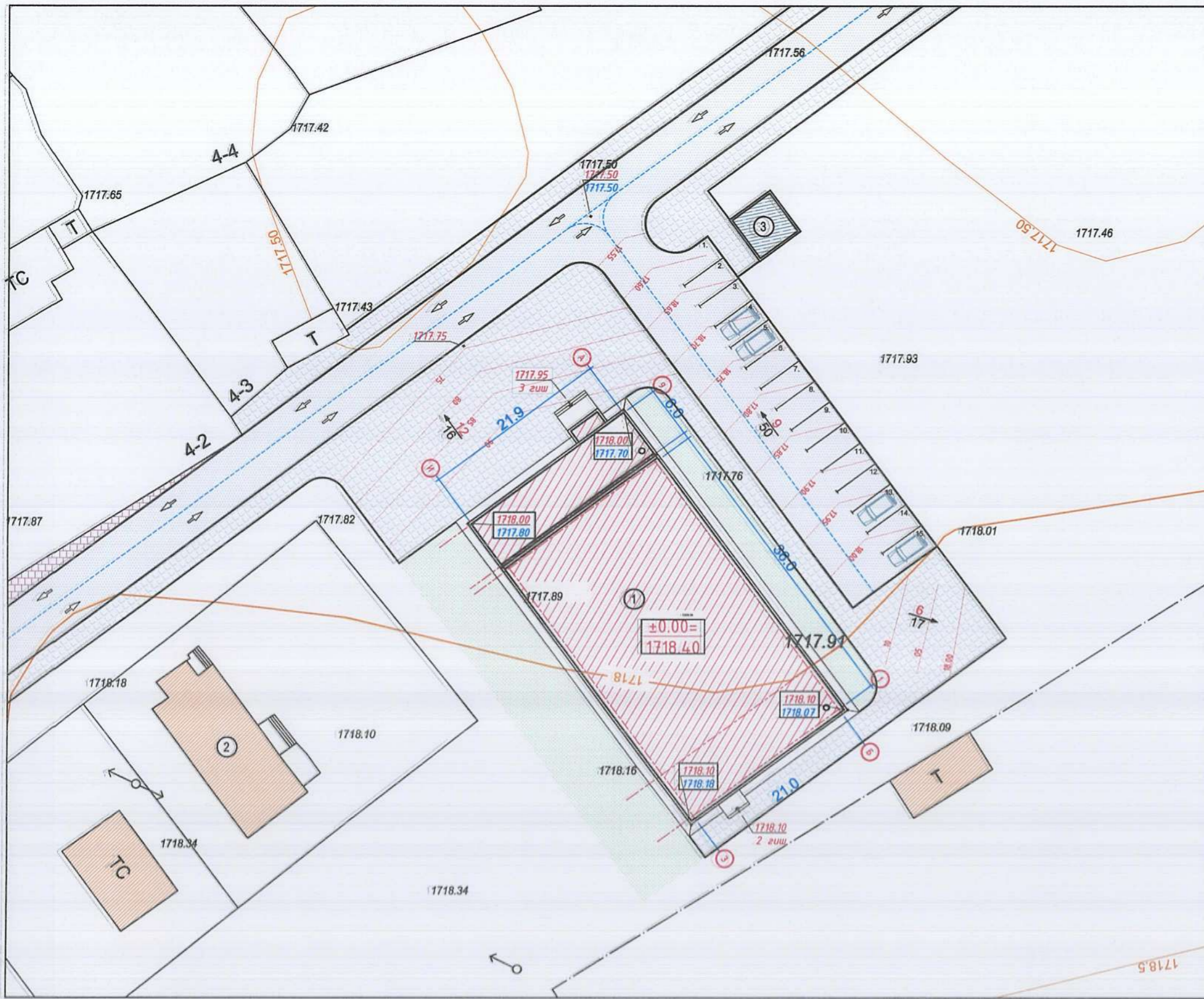

Д/Д	ТОДОРХОЙЛОЛТ:	ТАЙЛБАР
1.	Төлөвлөж байгаа Спорт заалны барилга	Төлөвлөж буй
2.	Одоо байгаа цагдаагий кобан	Одоо байгаа
3.	Төлөвлөж байгаа гэхүйн хог хаягдалын цэг	Төлөвлөж буй

## Тэмдэглэгээ

- +0.00=  
1718.40 1-р давхрын шалны төвшин
- 1718.10  
1718.07 Төлөвлөсөн өндөр  
Одоо байгаа өндөр
- 1717.46 Хар горизонталь
- 5  
47 Налуу /‰/  
Урсах чиглэл
- 48 46 44 Улаан горизонталь
- [Red hatched box] Төлөвлөж буй барилга,  
байгууламж
- [Grey hatched box] Төлөвлөж буй асфальтон  
зам
- [Grid pattern box] Төлөвлөж байгаа явган  
хүний зам

д/д 02ноо Засвар өөрчлөлт /Хөдд айног, Цэцэг сун./

 АЛТАН ГАЗРЫН ХҮҮГ ХОХ info@altangazyrkhukh.mn Утас: 99100703		"СПОРТ ЗААЛНЫ БАРИЛГА"			/Хөдд айног, Цэцэг сун./	
		Өндөржилт				
Архитектор	У. Номингэрэл	Д/д	Номинаццэг	ЕГ Шифр: АГХ-20/08	Масштаб: М1:500	Огноо: 2020.02
Гүйцэтгэсэн	У. Номингэрэл	Д/д	Номинаццэг	ТТ Шифр:	Зургийн дугаар: ET-4	Хуудас: 4
Шалгасан	Б.Бадангарав					



Барилга архитектурын зургийн жагсаалт

Д/д	Хуудасны нэр	Хуудасны марк
1	Ерөнхий төлөвлөгөө	ЕТ-1
2	Зай хэмжээ	ЕТ-2
3	Зам талбайн хучилт	ЕТ-3
4	Өндөржилт	ЕТ-4
5	Зургийн жагсаалт, тайлбар бичиг	БА-1
6	Нэгдүгээр давхрын байгуулалт	БА-2
7	Хоёрдугаар давхрын байгуулалт	БА-3
8	Огтлол 1-1	БА-4
9	Огтлол 2-2	БА-5
10	Нүүр тал	БА-6
11	Ар тал	БА-7
12	Хажуу тал	БА-8
13	Хажуу тал	БА-9
14	Дээврийн байгуулалт, хэсэглэл	БА-10
15	Нэгдүгээр давхрын шалны модорхойлолт	БА-11
16	Хоёрдугаар давхрын шалны модорхойлолт	БА-12
17	Гадна ханын хэсэглэл	БА-13
18	Гадна ханын дулаалгын хэсэглэл	БА-14
19	Нүх дүүргэх элементийн түүвэр /цонх/	БА-15
20	Нүх дүүргэх элементийн түүвэр /хаалга/	БА-16
21	Шилэн фасадны хэмжээс	БА-17
22	Хэсэгчилсэн байгуулалт, душны дэлгээс	БА-18
23	Ариун цэврийн өрөөний дэлгээс	БА-19
24	Дотор шатны хэсэгчилсэн байгуулалт	БА-20
25	Гадна довжоо-1	БА-21
25	Гадна довжоо-2	БА-22
25	Суудлын хэсэгчилсэн байгуулалт, огтлол	БА-23
25	Заслалын ажлын модорхойлолт	БА-24
25	Нэгдүгээр давхрын технологийн байгуулалт	ТХ-1
25	Хоёрдугаар давхрын технологийн байгуулалт	ТХ-2

Техник эдийн засгийн үзүүлэлт

Д/д	Үзүүлэлтийн нэр	Хэмжих нэгж	Үзүүлэлт
1	Давхрын тоо		1
2	Ажлын талбай	м2	899.6
3	Ашигтай талбай	м2	911.9
4	Барилгажилтын талбай	м2	1246.0
5	Барилгын эзэлхүүн	м3	8592.5
6	коэф K1 Saw/Sаж	-	1.01
7	коэф K2 V/Sаж	-	9.4

Блок схем

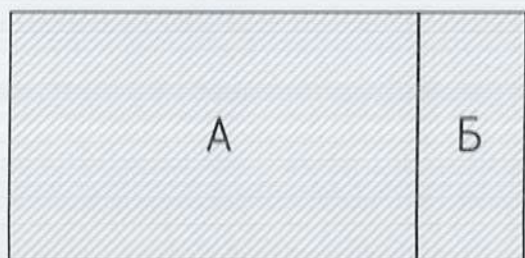

БАЙРШИЛ: Ховд аймаг Цэцэг сум.

ӨГӨГДӨЛ:

Ховд аймгийн Цэцэг сумын Засаг даргын 20... оны ... сарын ...-ны өдрийн ..... тоот захирамжтай ..... м2 эдэлбэр газар, захиалагч байгууллагаас боловсруулсан 2020 оны 02-р сарын .....-ны өдрийн ..... тоот зургийн даалгавар, 2020 оны 02-р сарын 04-ний өдрийн АТД/08/2020 тоот архитектур төлөвлөлтийн даалгавар, Ховд аймгийн Дарви сумын ЭДТГазар, барилгын зураг төслийн "Алтайн газрын хүч" ХХК-ий хооронд байгуулсан 2020 оны 01-р сарын 27-ны өдрийн №20/ тоот гэрээг тус тус үндэслэн ажлын зургийг боловсруулав. Барилгын шалны ±0,00 түвшин .....-д байх ба 1 давхар ±0,00 түвшинээс дээш 9,6м өндөр, 2 блокоос бүрдэх ба А блок нь тэнхлэгээрээ 21мх36м 1 давхар, Б блок нь 21,9мх6,0м 2давхар байна.

БАРИЛГЫН ХИЙЦ:

- Үндсэн хийц: Металл каркас
- Хучилт: Сендвич болон цутгамал хучилт
- Гадна хана: Тоосгон дүүргэгч, 150мм полистрол хөөсөн хавтан, шилэн фасад
- Ханын дулаалга: 150мм полистрол хавтан
- Дотор хана: 380мм, 120мм-ын тоосгон хана
- Дээвэр: Сендвич болон хар цаасан хүйлмал хавтгай дээвэр

БАРИЛГА АРХИТЕКТУРЫН ХЭСЭГ:

Захиалагч байгууллагаас гаргаж өгсөн технологийн даалгавар, архитектур төлөвлөлтийн даалгавар, зургийн даалгавар саналыг үндэслэн эскизийг боловсруулав. Тус спорт заалны барилга нь металл каркасан хийцтэй, тоосгон дүүргэгч ханатай, дулаалгын хавтан өнгөлгөөтэй, сендвич болон хавтгай дээвэртэй, зорьгүй, А блок буюу заал 1 давхар, Б блок нь 2 давхар барилга юм.

Төлөвлөлтийг дараах байдлаар шийдэв:

Барилгын А блокод спорт заал, Б блокын 1 давхарт техникийн өрөө тасалгаа, эрэгтэй, эмэгтэй хувцас солих өрөө, душ, ариун цэврийн өрөө, шатны хонгил, 2-р давхарт даасгалжуулагч болон фитнесийн өрөө тус тус төлөвлөв.

Барилгын ажлыг гүйцэтгэх явцад бүтээцийн даацын хана барьцалдуулах зуурмаг, шавардлага зэрэгт туршилт, сорилт, хяналт шалгалтыг талбай дээрхи ажлыг хийж гүйцэтгэж байх хугацаанд хийгдсэн байвал зохино. Барилгын тоосгон бүтээц нь бүтэн, хагарч эвдрээгүй цул бүтээц байх шаардлагатай. Ханын дулаалгын полистролыг ам даруулж зөрүүлэгтэй дулаалах шаардлагатай бөгөөд барилгад зориулсан дулаалгын материал сонгох нь зүйд нийцнэ. Барилгад хэрэглэх ханын болон бүх материал нь улсын стандартад нийцсэн материал сонгосон байх шаардлагатай.

Хана:

Барилгын гадна хана нь 380мм тоосгон дүүргэгч ханыг MNS EN 13163 2011 стандартыг хангасан 150мм-ын полистрол хавтангаар дулаална. Нийт 530мм-н зузаантай хана төлөвлөв. Б блокны гадна ханын зарим хэсэгт шилэн фасад төлөвлөсөн болно /холбогдох зурагт заасны дагуу хийж гүйцэтгэнэ БА-6,8,17/. Дотор хамар хануудыг 380мм, 120мм-н тоосгон хана байна.

Хаалга цонх:

Хаалга цонхны схем зургийг БА-15,16 хуудаснаас үзэж зургийн дагуу MNS5830:2007 стандартын шаардлага хангасан сайн чанарын хуванцар /PVC/ вакум цонх хэрэглэнэ. Дотор хаалгуудыг сонгохдоо импортын сайн чанарын цагаан өнгийн модон хаалга суулгана. Хаалга цонхыг газар дээр нь дахин хэмжээ авч шалгаж зургийн дагуу захиална. Хаалга цонхыг угсарсаныхаа дараа ханатай харьцах хэсгүүдийн завсарыг тусгай зориулалтын шахдаг хөөсөөр сайтар чигжсэний дараа амалгаа шавардлага хийнэ. Бүх хаалга схем зурагт үзүүлсэний дагуу босгоггүй хаалга байна.

Шал:

Бүх өрөө тасалгааны шалны гадаргуу нэг түвшинд хийх ба зөвхөн ариун цэврийн өрөөний шалны гадаргууг үндсэн шалны гадаргуугаас 2см-ын доор байна. Барилгын шалны бүтцийг өрөөний модорхойлолттой хамтатган үз. Шалны модорхойлолт хэсэглэлийг БА-11, 12 хуудаснаас үзнэ.

Гадна заслал:

БА-6,7,8,9 хуудаст үзүүлсний дагуу хийж гүйцэтгэнэ. Цонхны нүх, parapet, заслалын хил зааг зэрэгт гардаг бүх хэвтээ гадаргууг гөлмөн төмөр, цементэн зуурмагаар налуу гаргаж сайтар хамгаалсан байна. Барилгын эргэн тойронд 1,2м-ийн өргөнтэй 12см зузаантай 100 маркийн бетон бэлтгэл дээр 5см цементэн өнгөлгөөтэй хаяавчийг барилгаас гадагш 5%-ийн налуутай хийж гадаргуугийн усыг барилгаас зайлуулах арга хэмжээ авна. Гадна довжоог өвлийн улиралд хальтардаггүй барзгар гадаргуутай саарал өнгийн чулуун хавтангаар өнгөлнө.

Дотор заслал:

Барилгын нийт дотор гадаргууд сайн чанарын шавардлага хийнэ. Хана, тааз нийт гадаргуугийн нүх, сүв чигжээсүүдийг сайтар дөглөж, тэгшиж цэвэрлээд дотор заслалын ажлыг технологийн дагуу хийнэ. Заслалын төрөл, өнгийг заслалын ажлын модорхойлолтоос үзнэ үү /БА-24/.

Дээвэр:

А блокны спорт заалны дээвэр сендвич б=150мм, Б блокны дээвэр нь хавтгай хүйлмал хар цаасан дээвэр байна. Дээврийн ажлыг зурагт үзүүлсэний дагуу дулааны улиралд чанарын маш өндөр түвшинд хийж гүйцэтгэх шаардлагатай. Дээврийн дулаалгын материал нь MNS EN 13163-2011 43х стандартын шаардлагыг хангасан байна. /Дээврийн байгуулалт, хэсэглэлийг БА-10 хуудаснаас үз./ Хавтгай дээврийг хийхдээ Орон сууц иргэний барилгын салхижуулалтгүй хавтгай дээврийн хэсэглэлүүд, Цуврал-Г. 264-1, хэвлэл-1-ийн холбогдох хэсэглэлүүдийг мөрдлөг болгоно.

Хорших хэсгийн тайлбарыг тус тусын хуудаснаас үзнэ үү.

БАЙГАЛЬ ЦАГ УУРЫН ҮНДСЭН ӨГӨГДЛҮҮД:

Газар чичирхийллийн зэрэг	9 балл
Гадна агаарын тооцооны температур	-37.5°
Салхины ачаалал	30кг/м2
Цасны ачаалал	35кг/м2
Галд тэсвэрлэлтийн зэрэг	II
Барилгын галын ангилал	II

Үе шат: ТӨСЛИЙН ҮЕ ШАТ	
	"Алтайн газрын хүч" ХХК
info@altaigazrin.khuch.mn Утас: 99106763	
"АЛТАЙН ГАЗРЫН ХҮЧ" ХХК	
Архитектор <i>В. Пошинов</i>	Номинцэцэг
Гүйцэтгэсэн <i>В. Пошинов</i>	Номинцэцэг
Шалгасан	Б.Бадмгарав
Ховд аймаг, Цэцэг сум. "Спорт заалны барилга"	
Зургийн жагсаалт, тайлбар бичиг	
Масштаб: М1:-	Зургийн дугаар: БА-1
Хуудас: 24	
ЕГ Шифр: АГХ-20/08	ТГ Шифр: Огноо:2020.02



# НЭГДҮГЭЭР ДАВХРЫН БАЙГУУЛАЛТ

А3 1 : 200

Ариун цэврийн өрөөний дэлгээс  
/БА-19-аас үз./

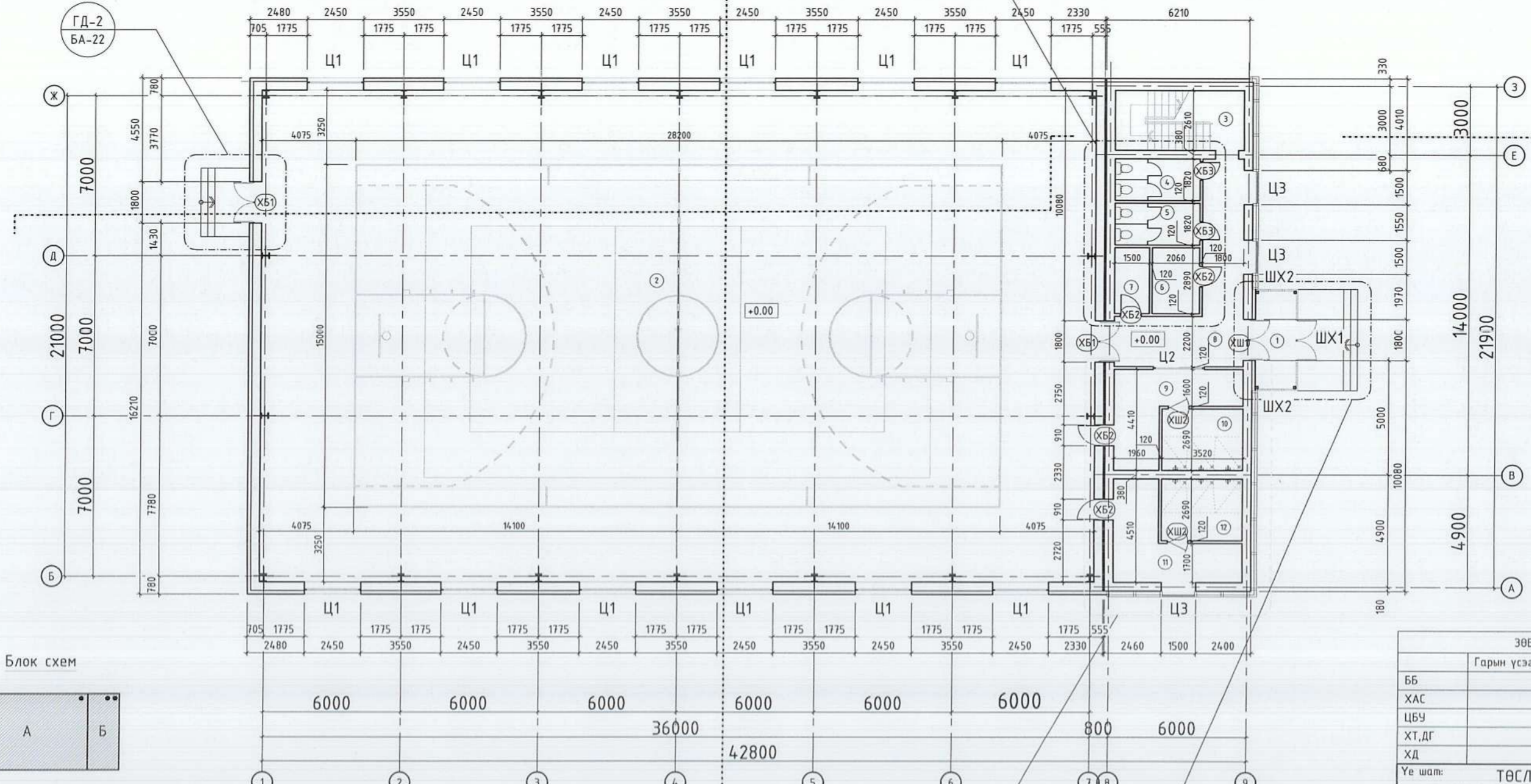

Блок схем

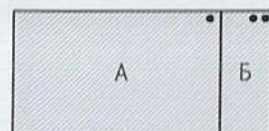

## ӨРӨӨНИЙ ТОДОРХОЙЛОЛТ

Өрөөний дугаар	Өрөөний нэр	Талбай	Шал
1	Гонх	7.6	Чулуу
2	Заал	781.5	Мод
3	Шатны хонгил	14.6	Чулуу
4	Ариун цэврийн өрөө/эм/	6.6	Плита
5	Ариун цэврийн өрөө/эр/	6.6	Плита
6	Дулааны үзель	5.9	Чулуу
7	Цахилгааны шитний өрөө	4.3	Чулуу
8	Хонгил	24.7	Чулуу
9	Хувьцах солих өрөө /эр/	14.4	Плита
10	Дүш /эр/	9.4	Плита
11	Хувьцах солих өрөө /эм/	14.9	Плита
12	Дүш /эм/	9.4	Плита
НИЙТ		899.9	

## НҮХНИЙ ТОДОРХОЙЛОЛТ

ШХ1	4420x2900	1ш
ШХ2	1880x2900	2ш
ХШ1	2100x1800	1ш
ХШ2	2100x910	2ш
ХБ1	2100x1800	2ш
ХБ2	2100x910	4ш
ХБ3	2100x810	2ш
Ц1	3250x2450	12ш
Ц2	1770x2220	1ш

## ТАЙЛБАР

- Хэмжээнд шавардлагыг оруулаагүй болно.
- Өрөө хоорондын тусгаарлах хана 380мм, 120мм тоосгон хана байна.
- Ханын бүтцийг БА-13, 14 хуудаснаас үзнэ.
- Хаалга цонхны түүврийг БА-15, 16 хуудаснаас үзнэ.
- Хана, хучилтанд гарах цахилгаан болон сантехникийн зориулалттай нүхний байрлал нь зураг тус бүр дээр өөр байвал холбогдох инженерийн зааварчилгааны дагуу нүхний байрлалыг тогтооно.
- ХАС, ЦБУ-ын монтаж хийгдсэний дараа төмөр профиль зангидаж гипсэн хавтангаар бүрж битүүлж өгнө.
- Угаалтуурны арын хана, шаланд ус тусгаарлагч 2 үе түрхэх ба арын хананд керамик хавтан нааж өгнө.
- Ариун цэврийн өрөөний дэлгээсийг БА-18, 19 хуудаснаас үз.
- Шилэн фасадны хэмжээсийг БА-17 хуудаснаас үзнэ.
- Гадна довжооны зургийг БА-21, 22 хуудаснаас үз.

Хэсэгчилсэн байгуулалт  
/БА-18-аас үз./

ГД-1  
БА-21

ЗӨВШӨӨРӨЛЦСӨН	
Гарын үсэг	Нэр
ББ	Э.Батболд
ХАС	Э.Ариунцэцэг
ЦБУ	Э.Саранцэцэг
ХТ,ДГ	Э.Энхжаргал
ХД	Н.Пүрэвжаргал

Үе шат: ТӨСЛИЙН ҮЕ ШАТ



info@altaingazrinkhuch.mn  
Утас: 99100763

"АЛТАЙН ГАЗРЫН ХҮЧ" ХХК

Архитектор	Н.Волникова	Номинцэцэг
Гүйцэтгэсэн	В.Волникова	Номинцэцэг
Шалгасан		Б.Бадамгараб

Ховд аймаг, Цэцэг сум.  
"Спорт заалны барилга"

Нэгдүгээр давхрын байгуулалт

Масштаб:	М1:200	Зургийн дугаар:	Хуудас:	
ЕГ Шифр:	АГХ-20/08	ТГ Шифр:	БА-2	24
		Огноо:	2020.02	

А3



ХОЁРДУГААР ДАВХРЫН БАЙГУУЛАЛТ  
А3 1 : 200

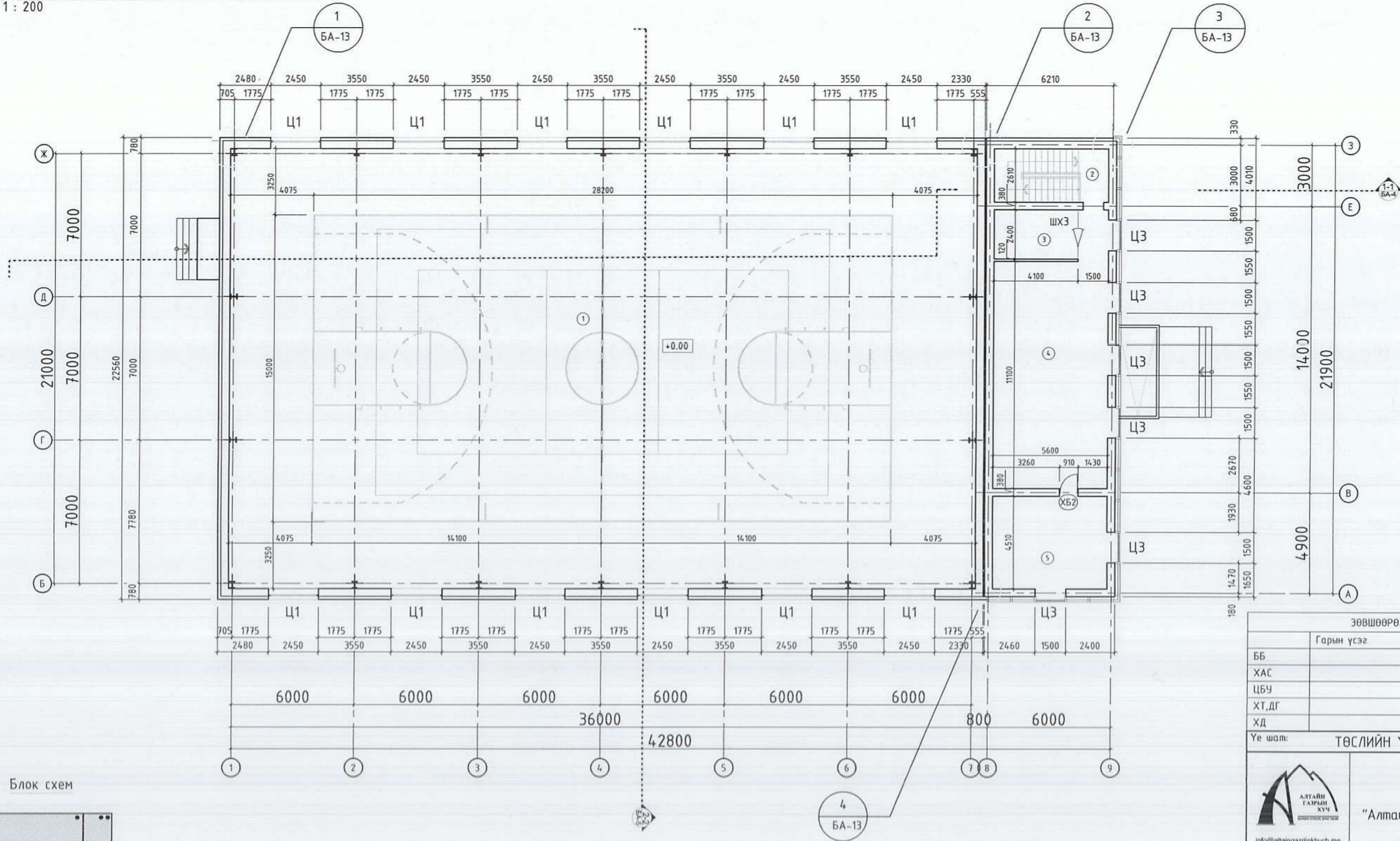

ЗӨВШӨӨРӨЛЦСӨН		
Гарын үсэг	Нэр	
ББ		З.Батболд
ХАС		Э.Ариунцэцэг
ЦБУ		Э.Саранцэцэг
ХТ,ДГ		Э.Энхжаргал
ХД		Н.Пүрэвжаргал

Үе шат: ТӨСЛИЙН ҮЕ ШАТ



**"Алтайн газрын хүч" ХХК**

info@altaingazrinhkuch.mn  
Утас: 99106763

"АЛТАЙН ГАЗРЫН ХҮЧ" ХХК

Архитектор	<i>У.Номинцэцэг</i>	Ц.Номинцэцэг
Гүйцэтгэсэн	<i>У.Номинцэцэг</i>	Ц.Номинцэцэг
Шалгасан		Б.Бадангарав

Ховд аймаг, Цэцэг сум.  
"Спорт заалны барилга"

Хоёрдугаар давхрын байгуулалт

Масштаб:	М1:200	Зургийн дугаар:	БА-3	Хуудас:	24
ЕГ Шифр:	АГХ-20/08	ТГ Шифр:		Огноо:	2020.02

ТАЙЛБАР

- Хэмжээнд шавардлагыг оруулаагүй болно.
- Өрөө хоорондын тусгаарлах хана 380мм, 120мм тоосгон хана байна.
- Ханын бүтцийг БА-13, 14 хуудаснаас үзнэ.
- Хаалга цонхны түүврийг БА-15, 16 хуудаснаас үзнэ.
- Хана, хучилтанд гарах цахилгаан болон сантехникийн зориулалттай нүхний байрлал нь зураг тус бүр дээр өөр байвал холбогдох инженерийн зааварчилгааны дагуу нүхний байрлалыг тогтооно.
- ХАС, ЦБУ-ын монтаж хийгдсэний дараа төмөр профил зангидаж гилсэн хавтангаар бүрж битүүлж өгнө.
- Угаалтуурны арын хана, шаланд ус тусгаарлагч 2 үе түрхэх ба арын хананд керамик хавтан нааж өгнө.
- Ариун цэврийн өрөөний дэлгээсийг БА-18, 19 хуудаснаас үзнэ.
- Шилэн фасадны хэмжээсийг БА-17 хуудаснаас үзнэ.
- Гадна довжооны зургийг БА-21, 22 хуудаснаас үзнэ.

ӨРӨӨНИЙ ТОДОРХОЙЛОЛТ

Өрөөний дугаар	Өрөөний нэр	Талбай	Шал
1	Заал	-	Мод
2	Шатны хонгил	14.6	Чулуу
3	Дасгалжуулагчийн өрөө	9.8	Чулуу
4	Фитнессийн өрөө	65.9	Чулуу
5	Дасгалжуулагчийн өрөө	25.2	Чулуу
НИЙТ		115.5	

НҮХНИЙ ТОДОРХОЙЛОЛТ

ШХ3	2790x2400	1ш
ХБ2	2100x910	1ш

Блок схем

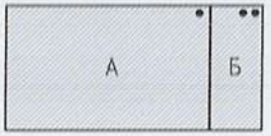



ОГТЛОЛ 1-1

A3 1 : 150

Дээврийн сандвич хавтан 150мм  
 Си төмөр 60x160мм  
 Металл дам нуруу

Хүягт хар цаас PЧ-420  
 Хар цаас PЧ-350 /i>0.02-2үе/  
 Цементэн тэгшилгээ M100  
 Дулаалгын хавтан /Пенопласт/  
 Налуулга, керамзит  
 Чур тусгаарлагч пегамин П-350  
 Цементэн тэгшилгээ M-50  
 Цутгамал төмөр бетон хучилт

1 үе  
 2-3 үе  
 δ=20мм  
 δ=200мм  
 δ=50-250мм  
 1 үе  
 δ=20мм  
 δ=160мм

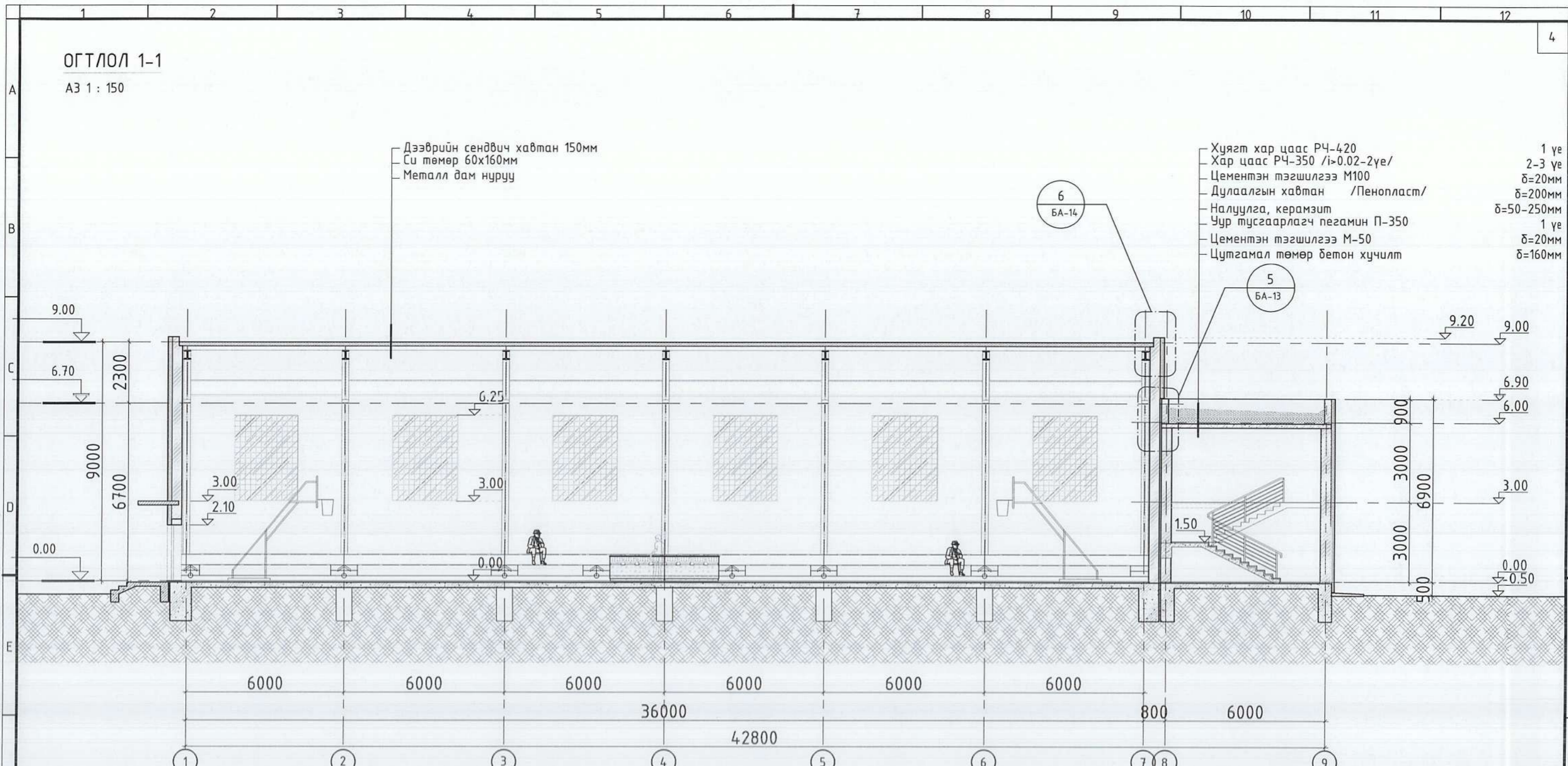

МАТЕРИАЛЫН ТЭМДЭГЛЭГЭЭ

- Бетон
- Тоосго
- Хөөсөнцөр дулаалага

Д/о	Огноо	Засвар өөрчлөлт
ЗӨВШӨӨРӨЛЦСӨН		
	Гарын үсэг	Нэр
ББ		З.Батболд
ХАС		Э.Ариунцэцэг
ЦБҮ		Э.Саранцэцэг
ХТ,ДГ		Э.Энхжаргал
ХД		Н.Пүрэвжаргал

ТӨСЛИЙН ҮЕ ШАТ



"Алтайн газрын хүч" ХХК

info@altaingazrinkhuch.mn  
 Утас: 99106763

"АЛТАЙН ГАЗРЫН ХҮЧ" ХХК

Архитектор *Н. Полинска* Ц.Номинцэцэг

Гүйцэтгэсэн *Н. Полинска* Ц.Номинцэцэг

Шалгасан Б.Бадамгарав

Ховд аймаг, Цэцэг сум.  
 "Спорт заалны барилга"

Огтлол 1-1

Масштаб: М1:150  
 Зургийн дугаар: БА-4  
 Хуудас: 24  
 ЕГ Шифр: АГХ-20/08  
 ТГ Шифр:  
 Огноо: 2020.02



ОГТЛОЛ 2-2

А3 1 : 150

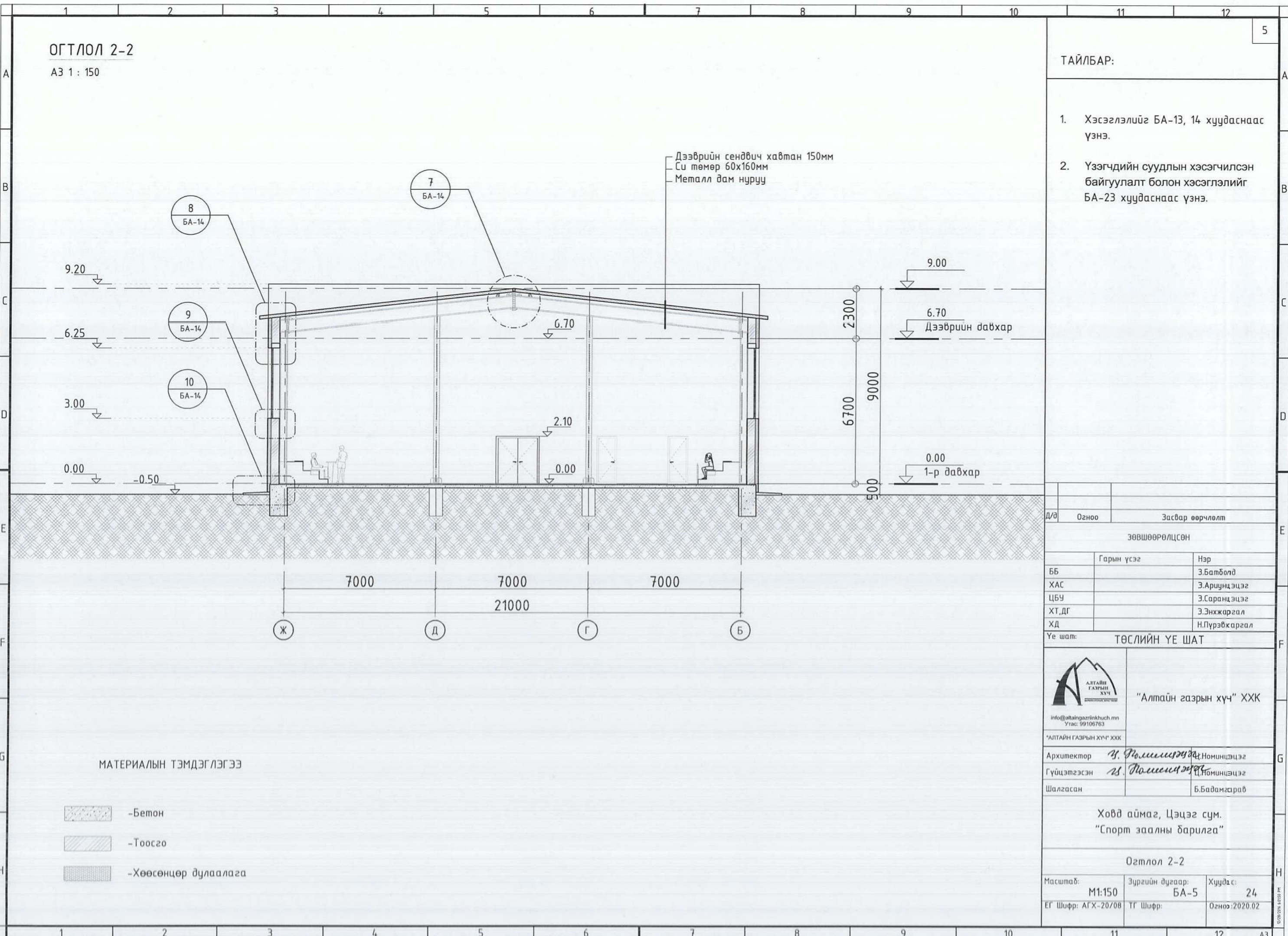

ТАЙЛБАР:

1. Хэсэглэлийг БА-13, 14 хуудаснаас үзнэ.
2. Үзэгчдийн суудлын хэсэгчилсэн байгуулалт болон хэсэглэлийг БА-23 хуудаснаас үзнэ.

Д/д	Огноо	Засвар өөрчлөлт
ЗӨВШӨӨРӨЛЦСӨН		
	Гарын үсэг	Нэр
ББ		З.Батболд
ХАС		Э.Ариунцэцэг
ЦБУ		Э.Саранцэцэг
ХТ,ДГ		Э.Энхжаргал
ХД		Н.Пүрэвжаргал

Үе шат: ТӨСЛИЙН ҮЕ ШАТ

 <p>АЛТАЙН ГАЗРЫН ХҮЧ info@altaingazrinkhuch.mn Утас: 99106763</p>	"Алтайн газрын хүч" ХХК	
	Архитектор	У. Номиносүрэн
Гүйцэтгэсэн	У. Номиносүрэн	
Шалгасан	Б.Бадамсараб	

Ховд аймаг, Цэцэг сум.  
"Спорт заалны барилга"

Огтлол 2-2

Масштаб:	М1:150	Зургийн дугаар:	БА-5	Хуудас:	24
ЕГ Шифр:	АГХ-20/08	ТГ Шифр:		Огноо:	2020.02





НҮҮР ТАЛ А-3

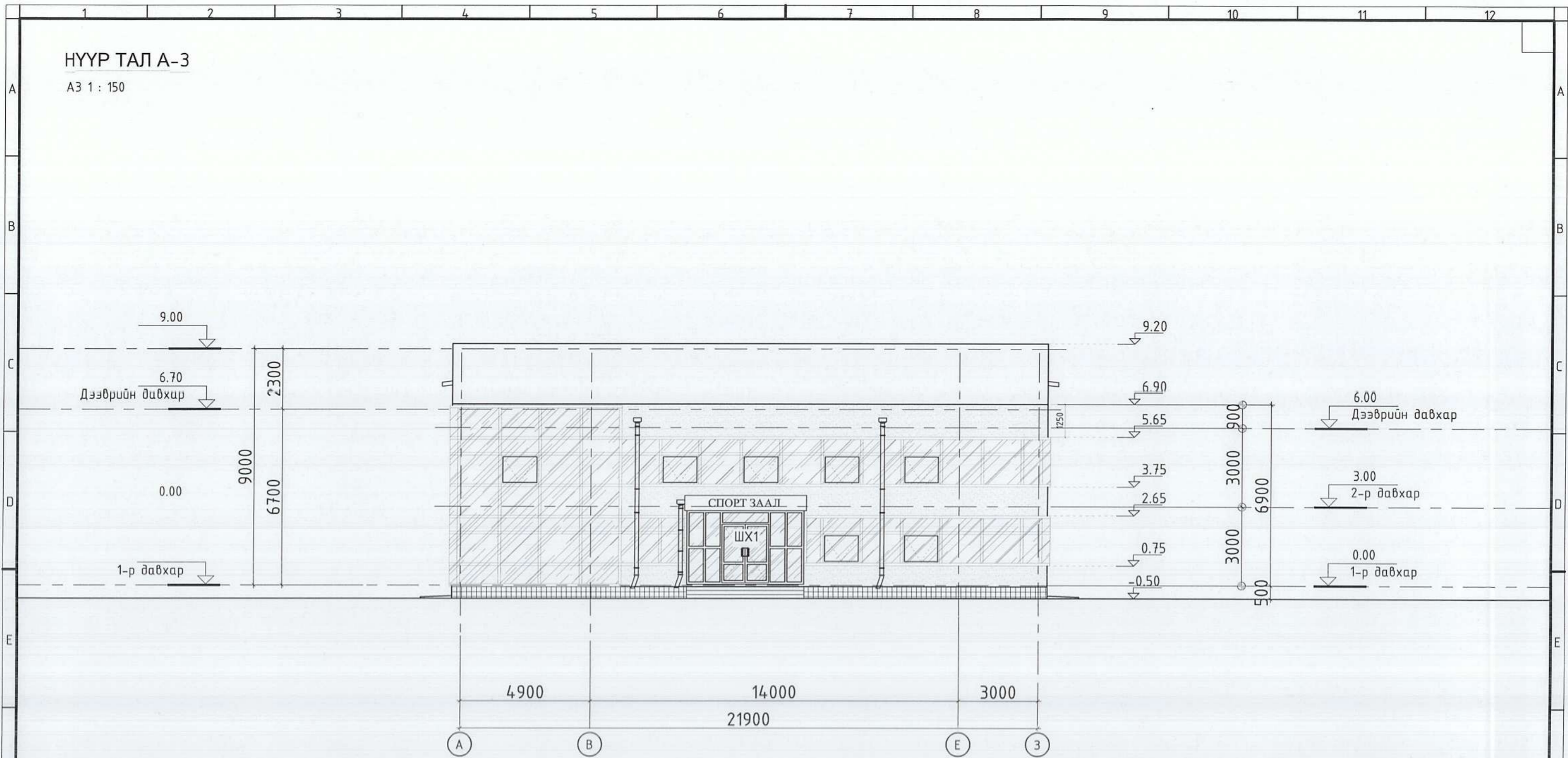

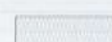

А3 1 : 150



ФАСАДНЫ ӨНГӨНИЙ КОД

-  -СМҮК /С-0.0000, М-0.1331, Y-0.8024, К-0.02757/
-  -СМҮК /С-0.0294, М-0.0196, Y-0.0000, К-0.6000/
-  -СМҮК /С-0.000, М-0.0000, Y-0.0000, К-0.0000/

ФАСАДНЫ МАТЕРИАЛЫН ТЭМДЭГЛЭГЭЭ

-  -Фасадны чулуун будаг
-  -Фасадны чулуун будаг
-  -Фасадны чулуун будаг
-  -Фасадны чулуун хавтан

ТАЙЛБАР

1. Энэ хуудсыг байгуулалтын зурагтай хамт үзнэ.
2. Шилэн фасадны хэмжээсийг БА-17 хуудаснаас үзнэ.
3. Шилэн фасадны хэсэглэлийг БА-13 хуудастай хамт үз.

Ye шам: ТӨСЛИЙН ҮЕ ШАТ	
	"Алтайн газрын хүч" ХХК
info@altaigazrynkhuch.mn Утас: 99106763	
"АЛТАЙН ГАЗРЫН ХҮЧ" ХХК	
Архитектор <i>В. Ролмигзор</i>	Номинцэцэг
Гүйцэтгэсэн <i>В. Ролмигзор</i>	Номинцэцэг
Шалгасан	Б.Бадамгараб
Ховд аймаг, Цэцэг сум. "Спорт заалны барилга"	
Нүүр тал А-3	
Масштаб: М1:150	Зургийн дугаар: БА-6
ЕГ Шифр: АГХ-20/08	Хуудас: 24
ТГ Шифр:	Огноо: 2020.02





АР ТАЛ Ж-Б

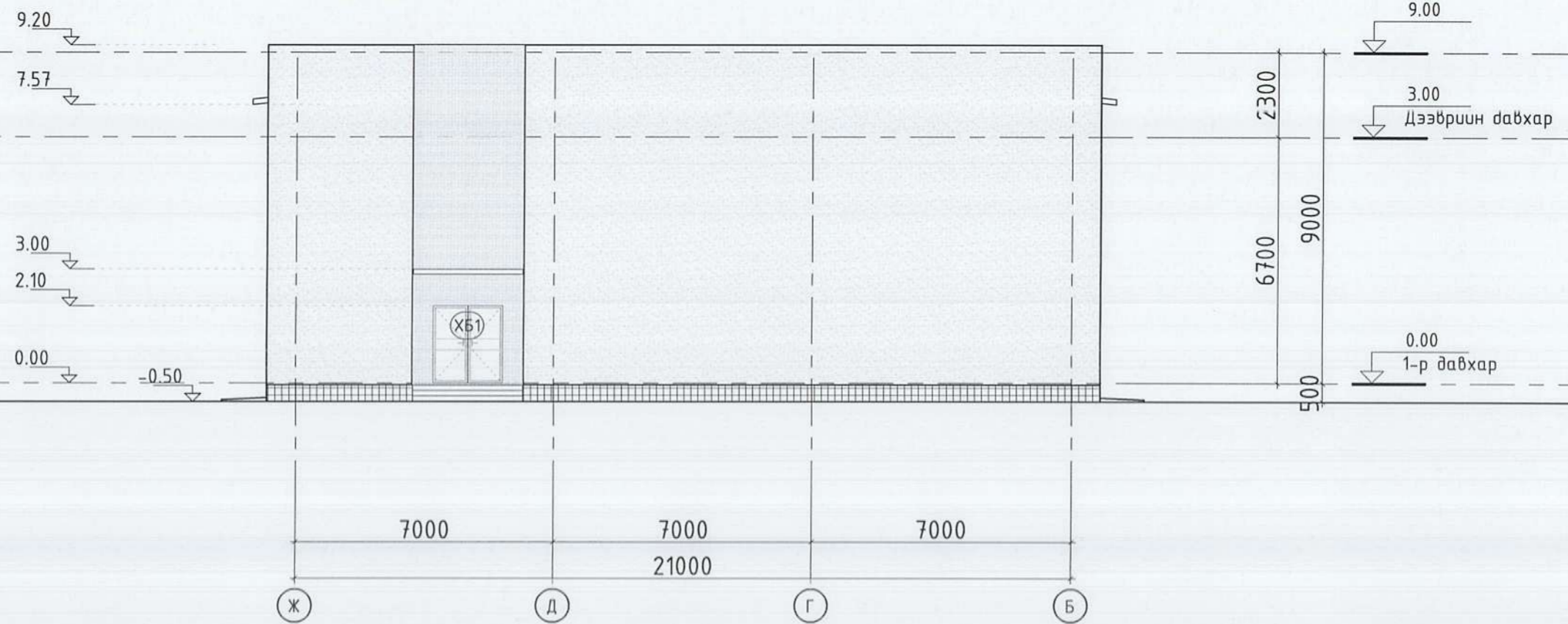

A3 1 : 150

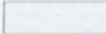

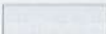
ФАСАДНЫ ӨНГӨНИЙ КОД

-  -СМҮК /C-0.0000, M-0.1331, Y-0.8024, K-0.02757/
-  -СМҮК /C-0.0294, M-0.0196, Y-0.0000, K-0.6000/
-  -СМҮК /C-0.000, M-0.0000, Y-0.0000, K-0.0000/

ФАСАДНЫ МАТЕРИАЛЫН ТЭМДЭГ ЛЭГЭЭ

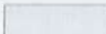
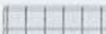
-  -Фасадны чулуун будаг
-  -Фасадны чулуун будаг
-  -Фасадны чулуун будаг
-  -Фасадны чулуун хавтан

Үе шат: ТӨСЛИЙН ҮЕ ШАТ	
	"Алтайн газрын хүч" ХХК
info@altaingazlinkhuch.mn Утас: 99106763	
"АЛТАЙН ГАЗРЫН ХҮЧ" ХХК	
Архитектор	Н.Толгойсүрэн / Номинцэцэг
Гүйцэтгэсэн	Н.Толгойсүрэн / Номинцэцэг
Шалгасан	Б.Бадангараб
Ховд аймаг, Цэцэг сум. "Спорт заалны барилга"	
Ар тал Ж-Б	
Масштаб: M1:150	Зургийн дугаар: БА-7
Хуудас: 24	
ЕГ Шифр: АГХ-20/08	ТГ Шифр: Огноо: 2020.02



ХАЖУУ ТАЛ 1-9

A3 1 : 150

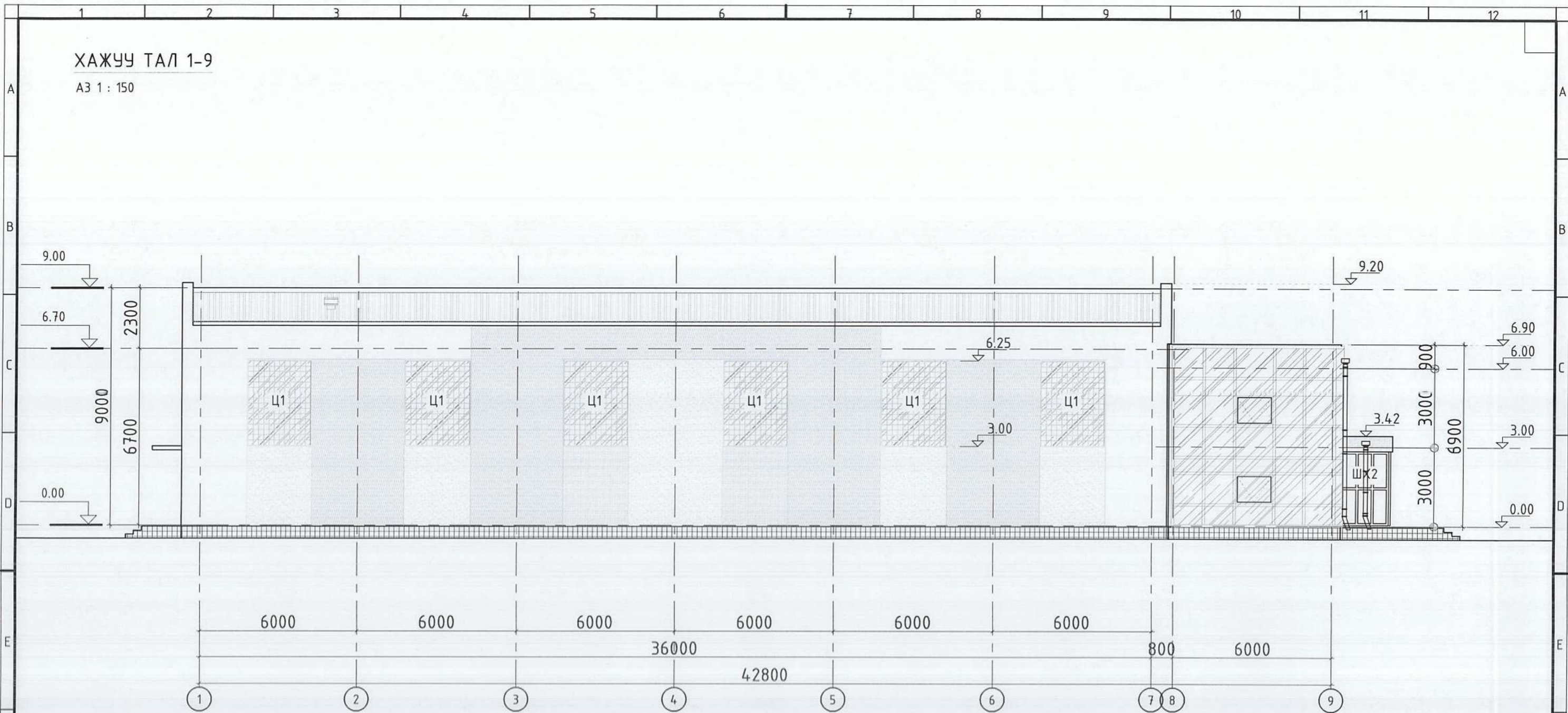

ФАСАДНЫ ӨНГӨНИЙ КОД

- СМҮК /С-0.0000, М-0.1331, Y-0.8024, К-0.02757/
- СМҮК /С-0.0294, М-0.0196, Y-0.0000, К-0.6000/
- СМҮК /С-0.000, М-0.0000, Y-0.0000, К-0.0000/

ФАСАДНЫ МАТЕРИАЛЫН ТЭМДЭГЛЭГЭЭ

- Фасадны чулуун будаг
- Фасадны чулуун будаг
- Фасадны чулуун будаг
- Фасадны чулуун хавтан

ТАЙЛБАР

1. Энэ хуудсыг байгуулалтын зурагтай хамт үзнэ.
2. Шилэн фасадны хэмжээсийг БА-17 хуудаснаас үзнэ.
3. Шилэн фасадны хэсэглэлийг БА-13 хуудастай хамт үз.

Үе шат: ТӨСЛИЙН ҮЕ ШАТ	
	"Алтайн газрын хүч" ХХК
info@altaingazrinkhuch.mn Утас: 99100763	
"АЛТАЙН ГАЗРЫН ХҮЧ" ХХК	
Архитектор	Н. Даминсүрэн / Номинцэцэг
Гүйцэтгэсэн	Н. Даминсүрэн / Номинцэцэг
Шалгасан	Б.Бадамгарав
Ховд аймаг, Цэцэг сум. "Спорт заалны барилга"	
Хажуу тал 1-9	
Масштаб: М1:150	Зургийн дугаар: БА-8
ЕГ Шифр: АГХ-20/08	Хуудас: 24
ТГ Шифр:	Огноо: 2020.02



ХАЖУУ ТАЛ 9-1

A3 1 : 150

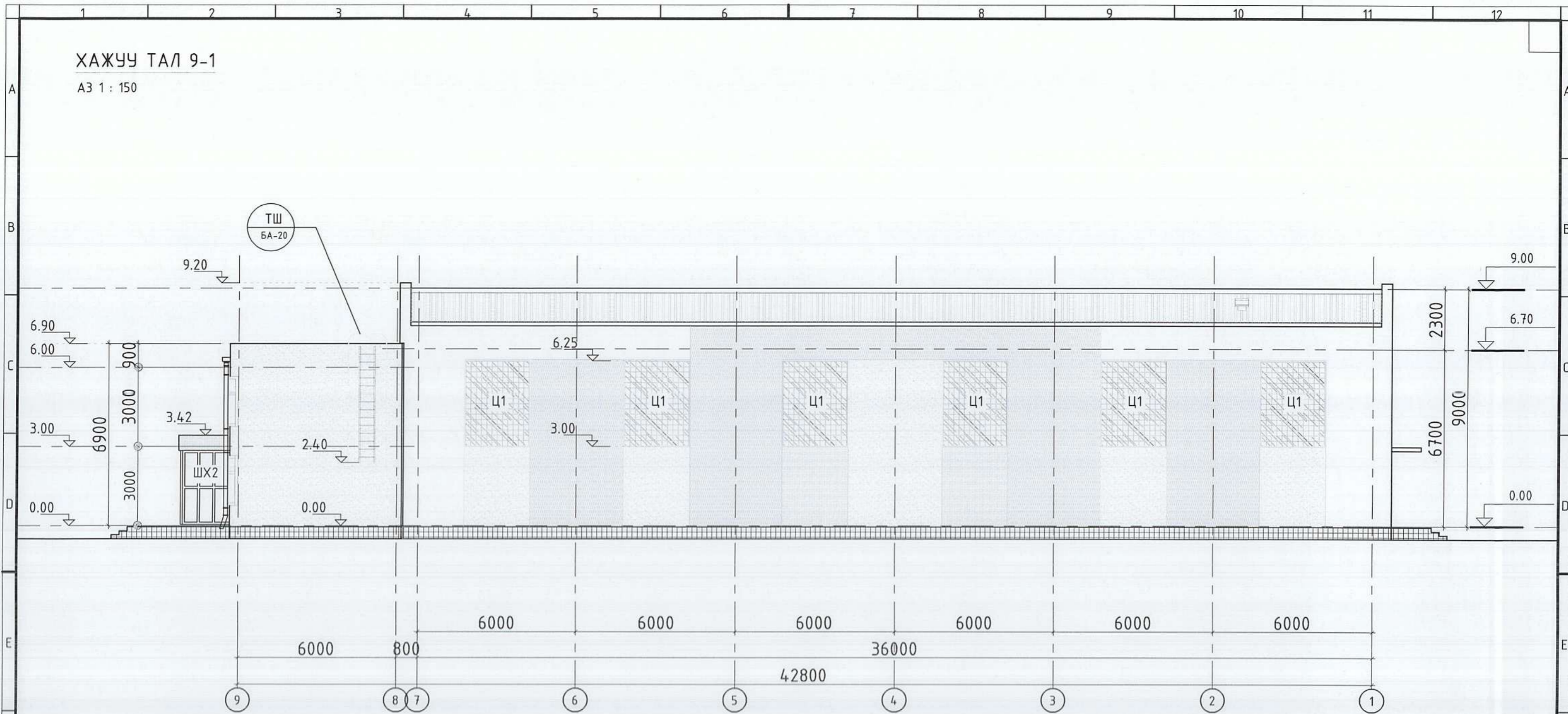

ФАСАДНЫ ӨНГӨНИЙ КОД

- СМҮК /С-0.0000, М-0.1331, Y-0.8024, К-0.02757/
- СМҮК /С-0.0294, М-0.0196, Y-0.0000, К-0.6000/
- СМҮК /С-0.000, М-0.0000, Y-0.0000, К-0.0000/

ФАСАДНЫ МАТЕРИАЛЫН ТЭМДЭГЛЭГЭЭ

- Фасадны чулуун дугаг
- Фасадны чулуун дугаг
- Фасадны чулуун дугаг
- Фасадны чулуун хавтан

ТАЙЛБАР

1. Энэ хуудсыг байгуулалтын зурагтай хамт үзнэ.
2. Шилэн фасадны хэмжээсийг БА-17 хуудаснаас үзнэ.
3. Шилэн фасадны хэсэглэлийг БА-13 хуудастай хамт үз.
4. Дээвэрт гарах төмөр шатны хэсэглэлийг БА-20 хуудаснаас үзнэ.

Үе шат: ТӨСЛИЙН ҮЕ ШАТ	
	"Алтайн газрын хүч" ХХК
info@altaingazrinkhuch.mn Утас: 99106763	
"АЛТАЙН ГАЗРЫН ХҮЧ" ХХК	
Архитектор <i>Б.Бадамсараб</i>	Номинцэцэг
Гүйцэтгэсэн <i>Б.Бадамсараб</i>	Номинцэцэг
Шалгасан	Б.Бадамсараб
Ховд аймаг, Цэцэг сум. "Спорт заалны барилга"	
Хажуу тал 9-1	
Масштаб: М1:150	Зургийн дугаар: БА-9
ЕГ Шифр: АГХ-20/08	ТГ Шифр: 24
	Хуудас: 24
	Огноо: 2020.02



# ДЭЭВРИЙН БАЙГУУЛАЛТ

А3 1 : 200

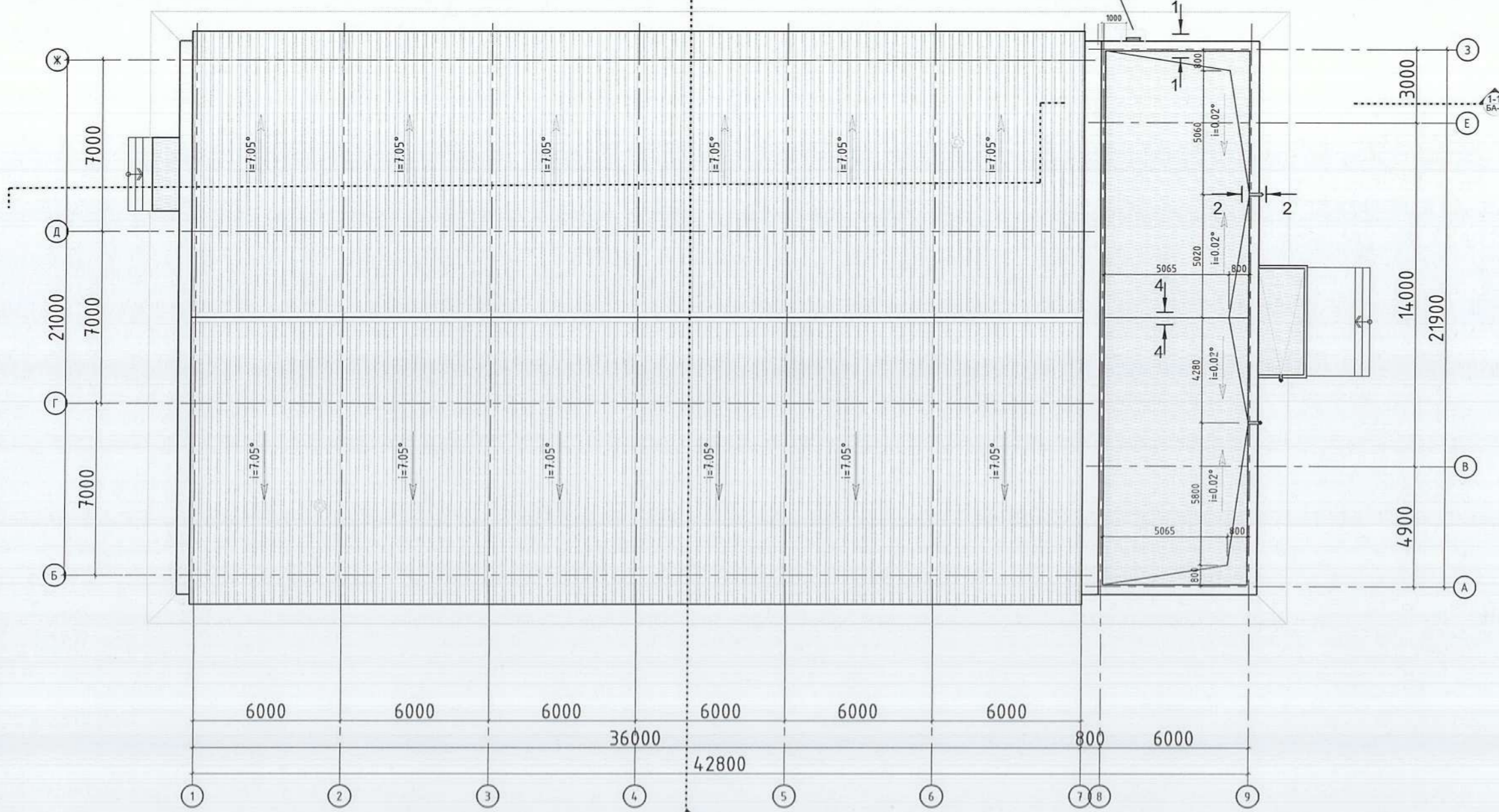

## ТАЙЛБАР:

1. Дээврийн ажлыг хийхээс өмнө дээвэрт гарах сантехник, салхивчийн яндан хоолой болон аянга зайлуулагчийн угсралтын ажлыг ХАС, ЦБУ, ХТ, ХД маркийн ажлын зурагт заасны дагуу хийж гүйцэтгэсэн байх шаардлагатай.
2. Ус зайлуулах хоолойг  $\phi=150\text{мм}$  байхаар сонгов.
3. Дээврийн ажлыг дулааны улиралд норм дүрмийн дагуу хийж гүйцэтгэж ус зайлуулах налуулгыг зурагт заасны дагуу хийж гүйцэтгэвэл зохино. Ус зайлуулах 3 хоолой төлөвлөв.

### ЗӨВШӨӨРӨЛЦСӨН

	Гарын үсэг	Нэр
ББ		Э.Батболд
ХАС		Э.Ариунцэцэг
ЦБУ		Э.Саранцэцэг
ХТ,ДГ		Э.Энхжаргал
ХД		Н.Пүрэвжаргал

### Үе шат: ТӨСЛИЙН ҮЕ ШАТ



"Алтайн газрын хүч" ХХК

info@altaingazrynkhuch.mn  
Утас: 99100783

"АЛТАЙН ГАЗРЫН ХҮЧ" ХХК

Архитектөр	<i>Н. Номинцэцэг</i>	Ц.Номинцэцэг
Гүйцэтгэсэн	<i>Н. Номинцэцэг</i>	Ц.Номинцэцэг
Шалгасан		Б.Бадангарав

Ховд аймаг, Цэцэг сум.  
"Спорт заалны барилга"

### Дээврийн байгуулалт, хэсэгзлэл

Масштаб:	Зургийн дугаар:	Хуудас:
M1:200	БА-10	24
ЕГ Шифр: АГХ-20/08	ТГ Шифр:	Огноо: 2020.02

ХЭСЭГЛЭЛ 1-1 M1:25

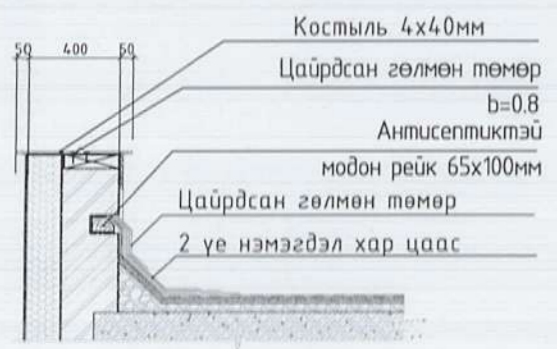

ХЭСЭГЛЭЛ 2-2 M1:25



ХЭСЭГЛЭЛ 3-3 M1:25

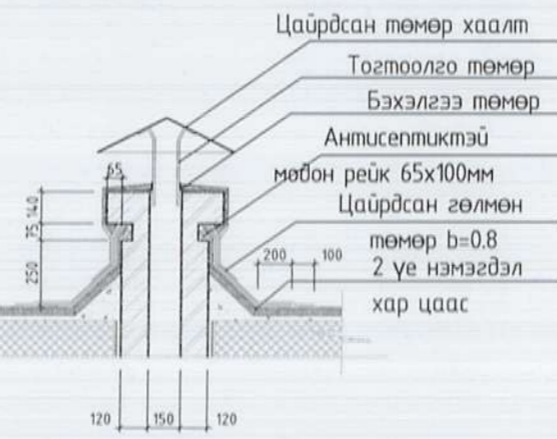

ХЭСЭГЛЭЛ 4-4 M1:25

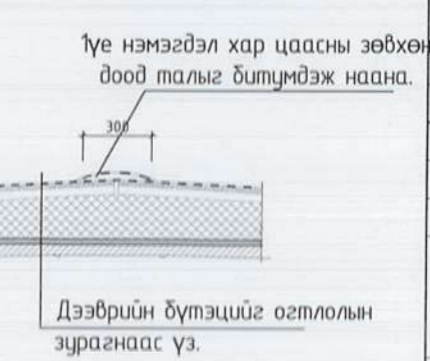



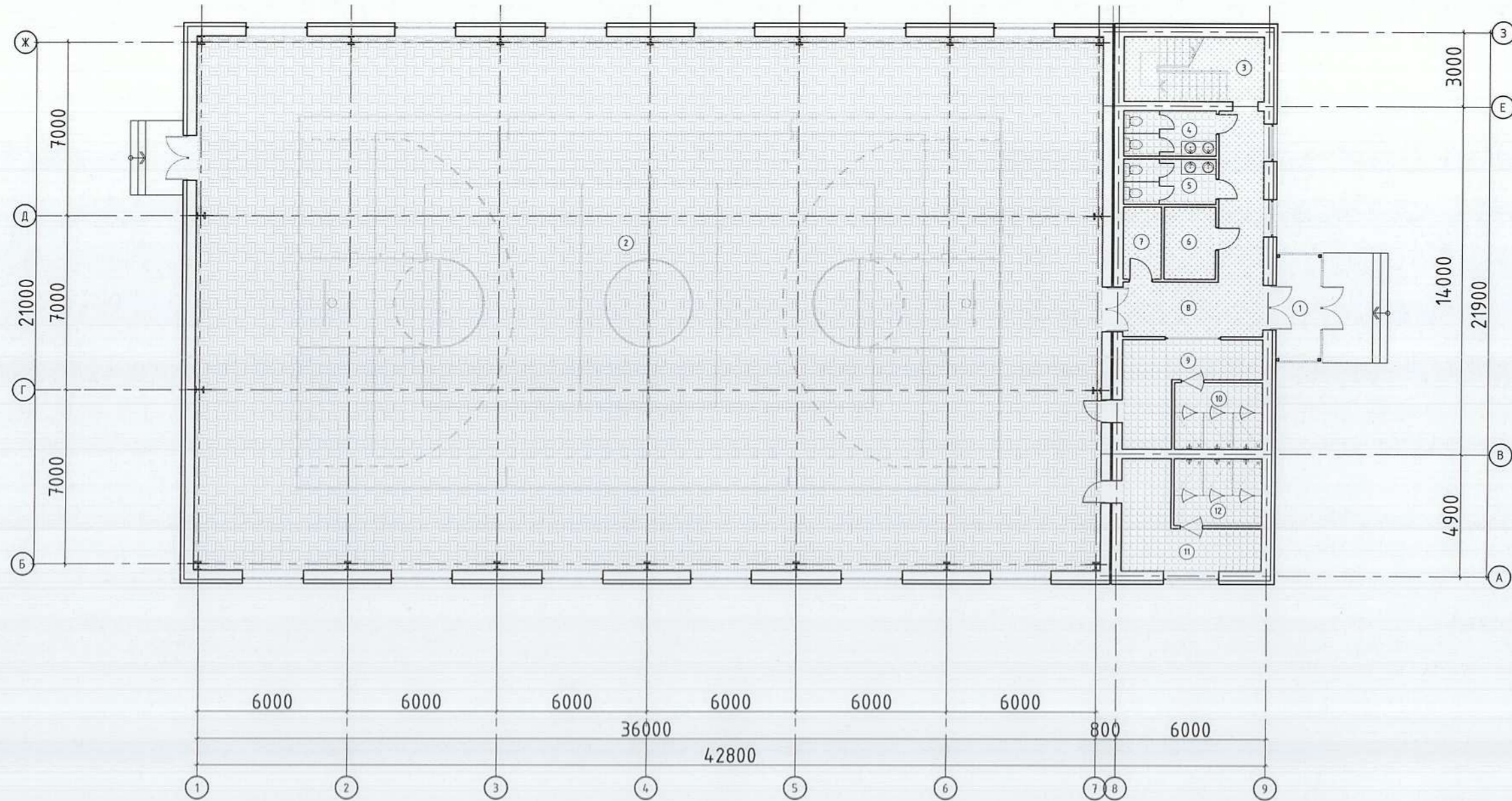

НЭГ ДҮГЭЭР ДАВХРЫН ШАЛНЫ ТОДОРХОЙЛОЛТ  
А3 1 : 200

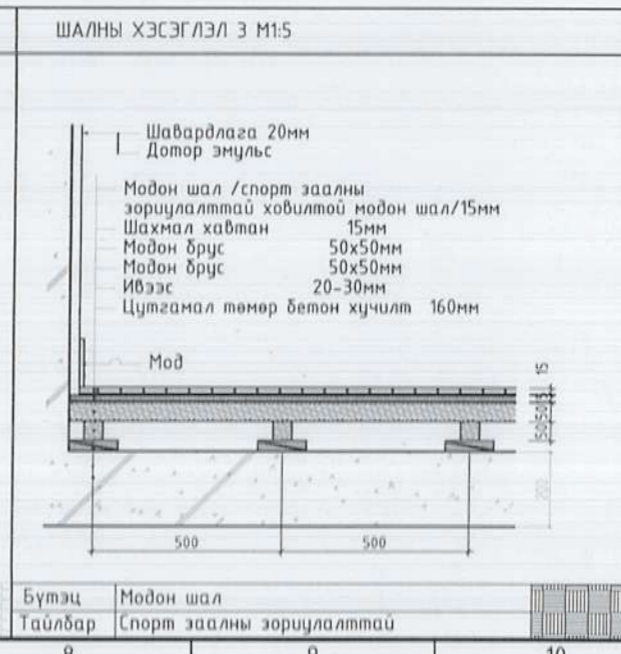
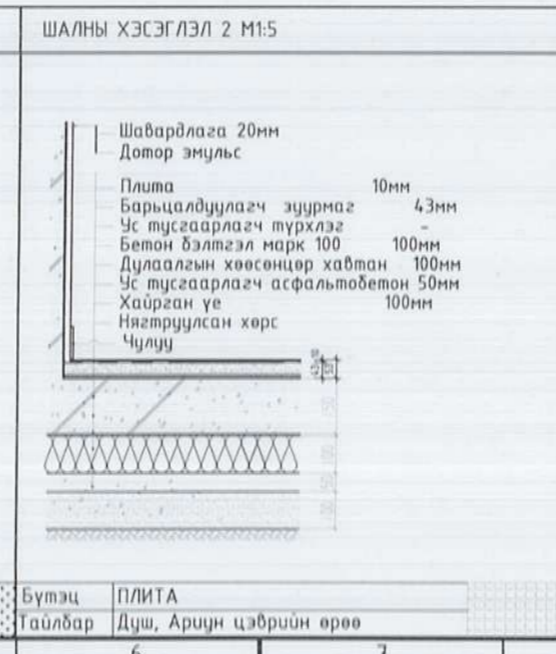
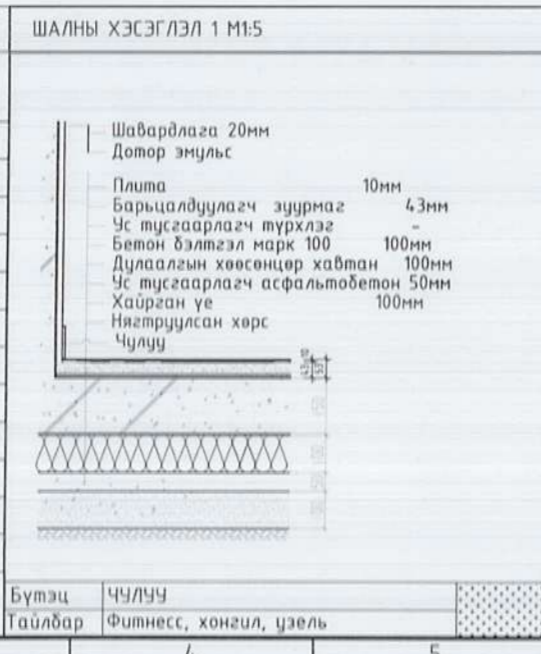

ӨРӨӨНИЙ ТОДОРХОЙЛОЛТ			
Өрөөний дугаар	Өрөөний нэр	Талбай	Шал
1	Гонх	7.6	Чулуу
2	Заал	781.5	Мод
3	Шатны хонгил	14.6	Чулуу
4	Ариун цэвэрийн өрөө/эн/	6.6	Плита
5	Ариун цэвэрийн өрөө/эр/	6.6	Плита
6	Дулааны үзель	5.9	Чулуу
7	Цахилгааны шитний өрөө	4.3	Чулуу
8	Хонгил	24.7	Чулуу
9	Хувьцах солих өрөө /эр/	14.4	Плита
10	Душ /эр/	9.4	Плита
11	Хувьцах солих өрөө /эн/	14.9	Плита
12	Душ /эн/	9.4	Плита
НИЙТ		899.9	



Ye шам: ТӨСЛИЙН ҮЕ ШАТ



“Алтайн газрын хүч” ХХК

info@altaingazrinhuch.mn  
Утас: 99100763

\*АЛТАЙН ГАЗРЫН ХҮЧ\* ХХК

Архитектор *У.Номинцэцэг* Номинцэцэг

Гүйцэтгэсэн *У.Номинцэцэг* Номинцэцэг

Шалгасан Б.Бадамгараб

Ховд аймаг, Цэцэг сум.  
“Спорт заалны барилга”

Нэгдүгээр давхрын шалны тодорхойлолт

Масштаб: М1:200 Зургийн дугаар: БА-11 Хуудас: 24

ЕГ Шифр: АГХ-20/08 ТГ Шифр: Огноо: 2020.02



ХОЁРДУГААР ДАВХРЫН ШАЛНЫ ТОДОРХОЙЛОЛТ  
 АЗ 1: 200

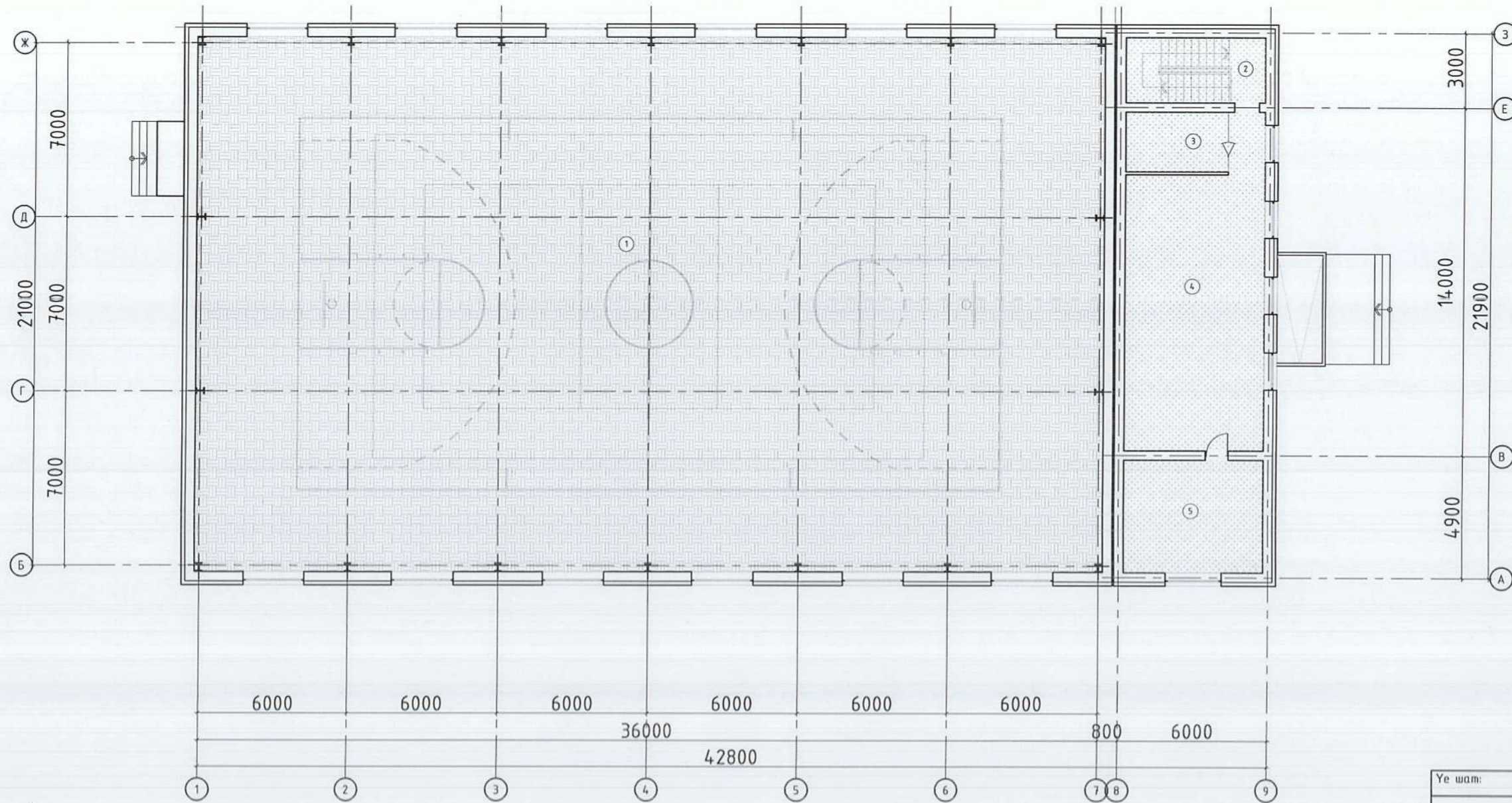

ӨРӨӨНИЙ ТОДОРХОЙЛОЛТ

Өрөөний дугаар	Өрөөний нэр	Талбай	Шал
1	Заал	-	Мод
2	Шатны хонгил	14.6	Чулуу
3	Дасгалжуулагчийн өрөө	9.8	Чулуу
4	Фитнессийн өрөө	65.9	Чулуу
5	Дасгалжуулагчийн өрөө	25.2	Чулуу
НИЙТ		115.5	



Үе шат: ТӨСЛИЙН ҮЕ ШАТ

“Алтайн газрын хүч” ХХК  
 info@altaingazrlinkhuch.mn  
 Утас: 99106763

Архитектор *Н. Полицева* Ц.Номинцэцэг  
 Гүйцэтгэсэн *Н. Полицева* Ц.Номинцэцэг  
 Шалгасан Б.Бадамгараб

Ховд аймаг, Цэцэг сум.  
 “Спорт залны барилга”

Хоёрдугаар давхрын шалны тодорхойлолт

Масштаб: М1:200  
 Зургийн дугаар: БА-12  
 Хуудас: 24

ЕГ Шифр: АГХ-20/08  
 ТГ Шифр: Огноо: 2020.02



# ХЭСЭГЛЭЛҮҮД 1-5

А3 1:25

ХЭСЭГЛЭЛ-1 М1:25 /БА-3р хуудас/

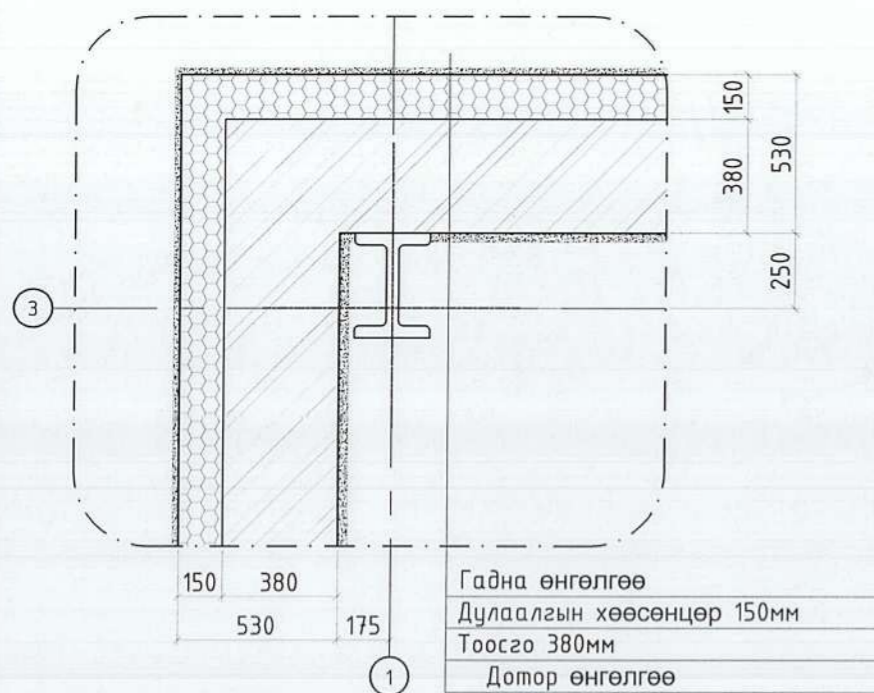

ХЭСЭГЛЭЛ-2 М1:25 /БА-3р хуудас/

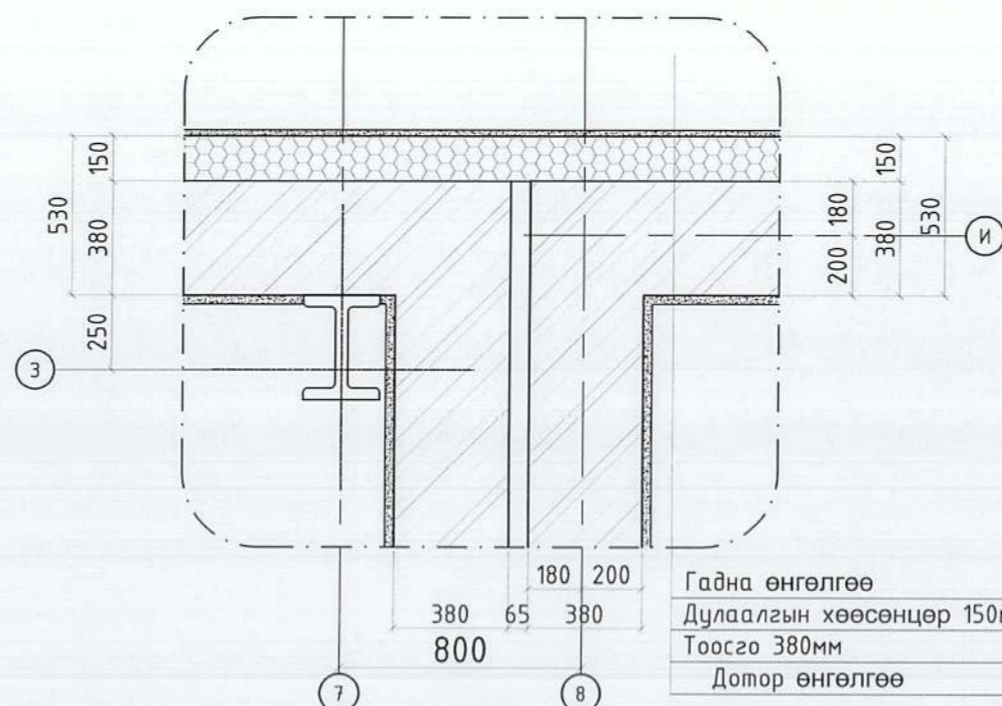

ХЭСЭГЛЭЛ-3 М1:25 /БА-2р хуудас/

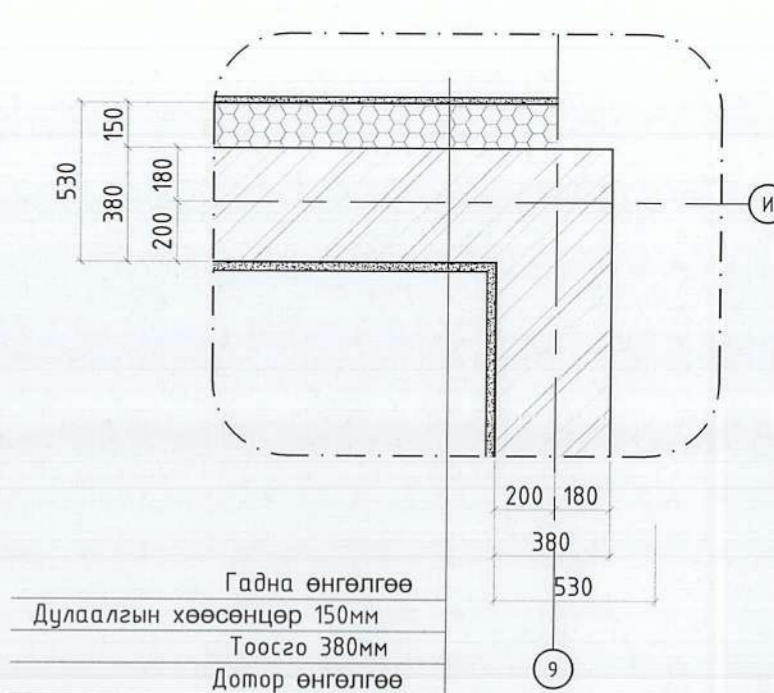

ХЭСЭГЛЭЛ-4 М1:25 /БА-3р хуудас/

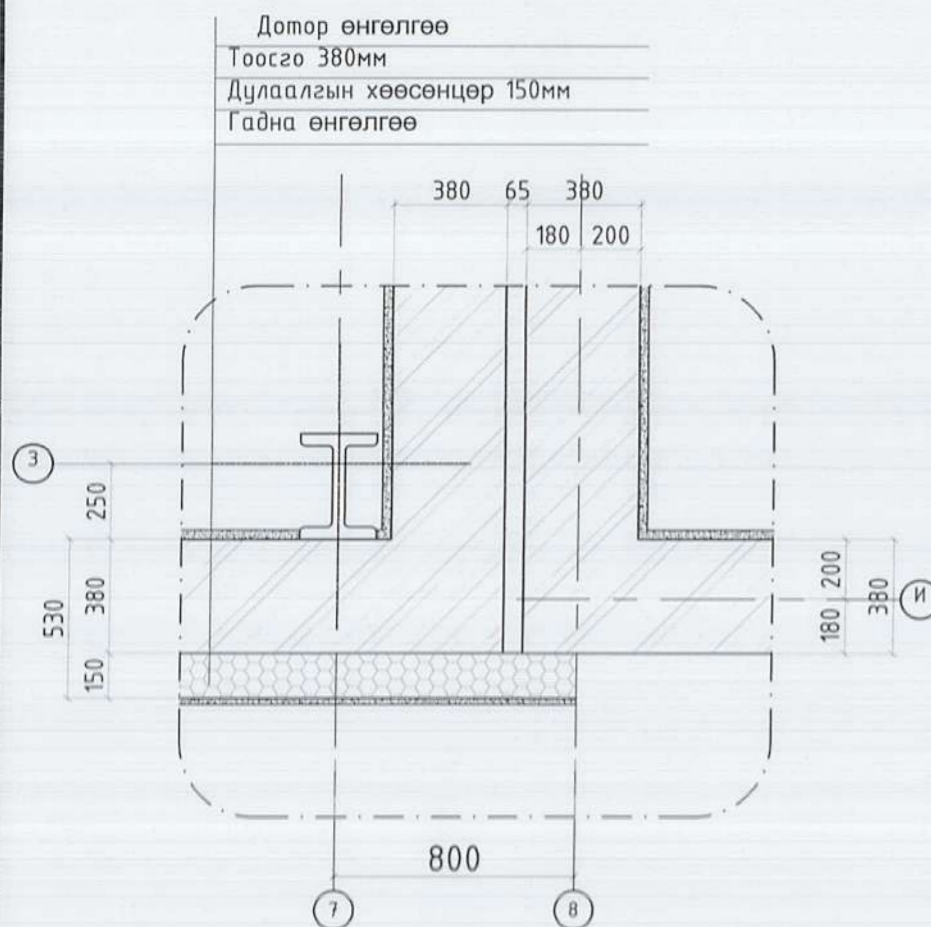

ХЭСЭГЛЭЛ-5 М1:25 /БА-4р хуудас/

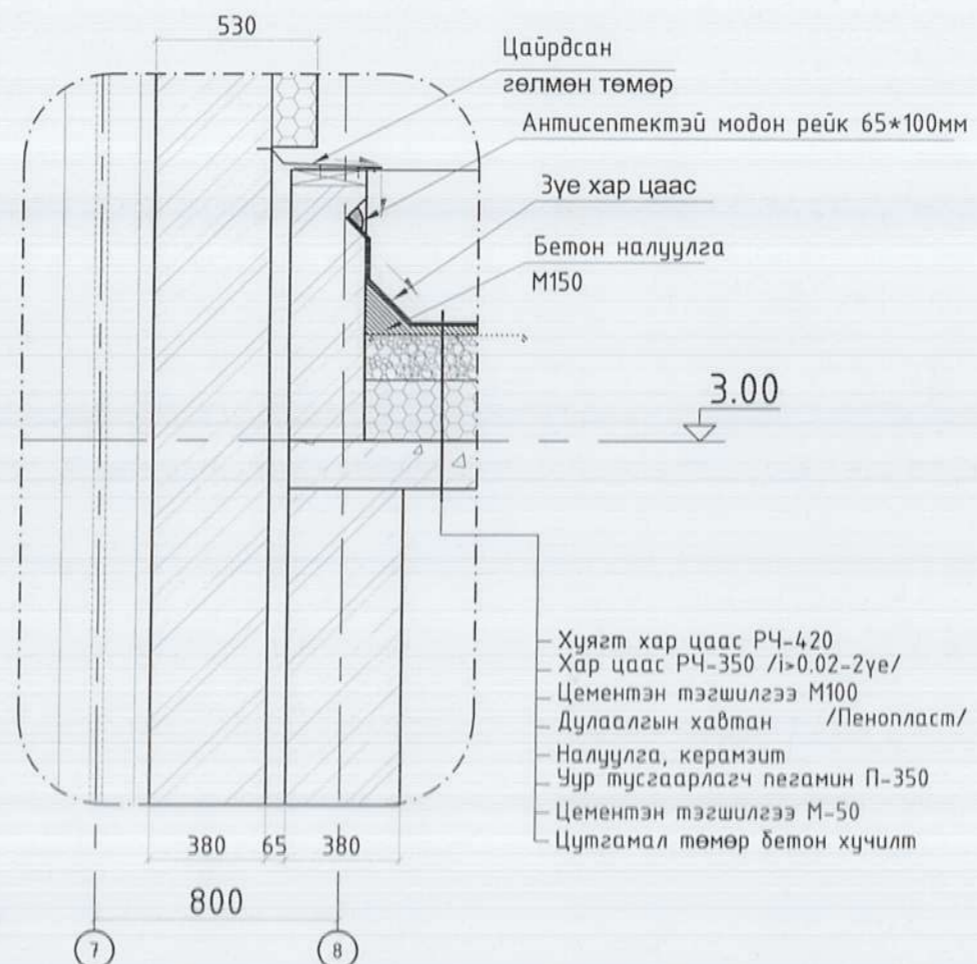

Үе шат:	ТӨСЛИЙН ҮЕ ШАТ	
	"Алтайн газрын хүч" ХХК	
info@altaigazrinkhuch.mn Утас: 99106703		
"АЛТАЙН ГАЗРЫН ХҮЧ" ХХК		
Архитектор <i>М. Номинцэцэг</i>	Техникийн зөвлөх	Мининцэцэг
Гүйцэтгэсэн <i>М. Номинцэцэг</i>	Ц. Номинцэцэг	Мининцэцэг
Шалгасан	Б.Бадангарав	
Ховд аймаг, Цэцэг сум. "Спорт заалны барилга"		
Хэсэглэл 1-5		
Масштаб:	Зургийн дугаар:	Хуудас:
М1:100	БА-13	24
ЕГ Шифр: АГХ-20/08	ТГ Шифр:	Огноо: 2020.02



ХЭСЭГЛЭЛҮҮД 6-10

A3 1 : 25

ХЭСЭГЛЭЛ-6 М1:25 /БА-4р хуудас/

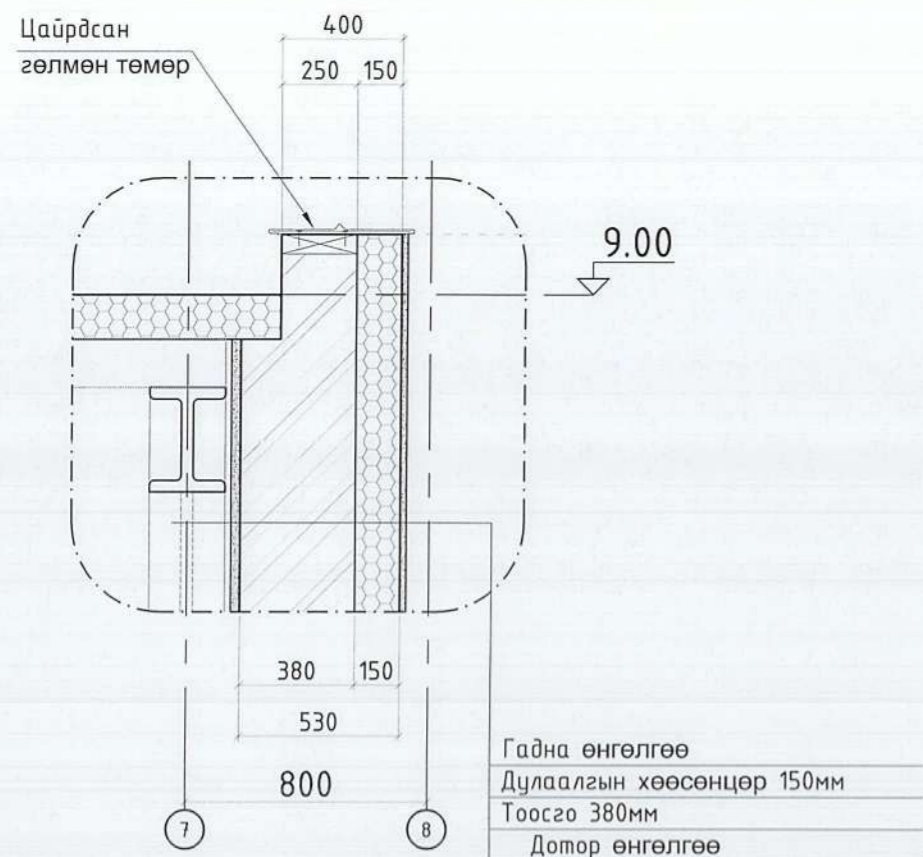

ХЭСЭГЛЭЛ-7 М1:25 /БА-5р хуудас/

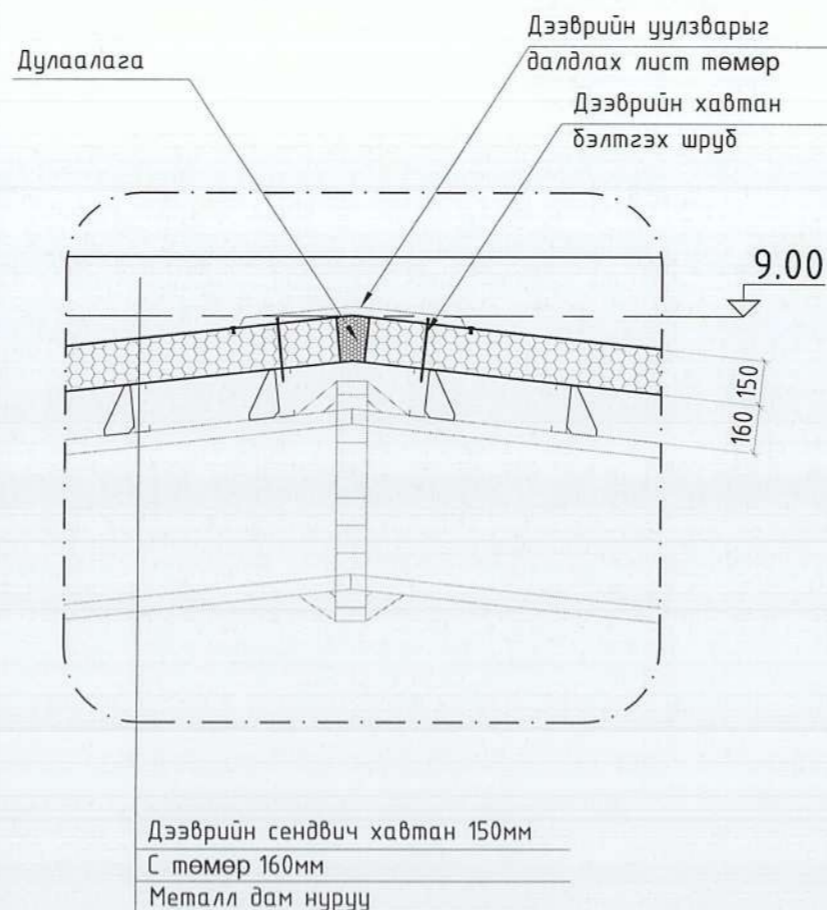

ХЭСЭГЛЭЛ-8 М1:25 /БА-5р хуудас/

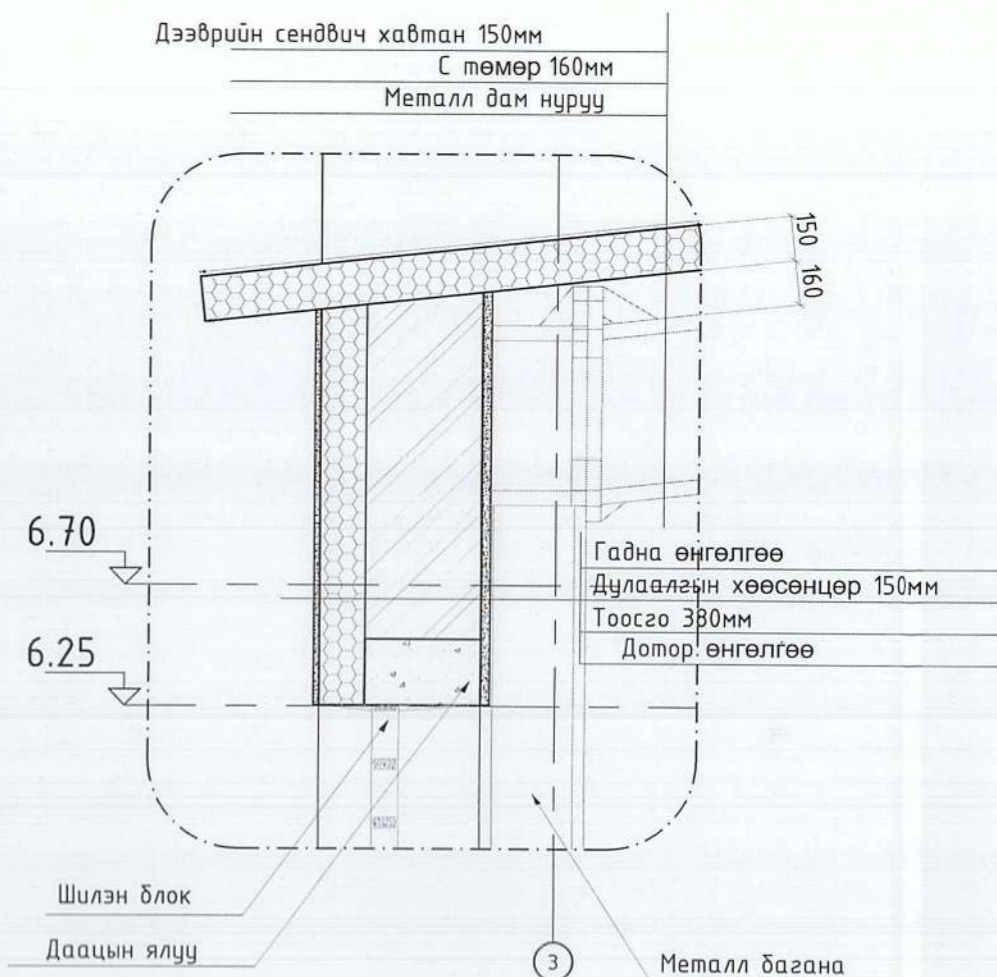

ХЭСЭГЛЭЛ-9 М1:25 /БА-5р хуудас/

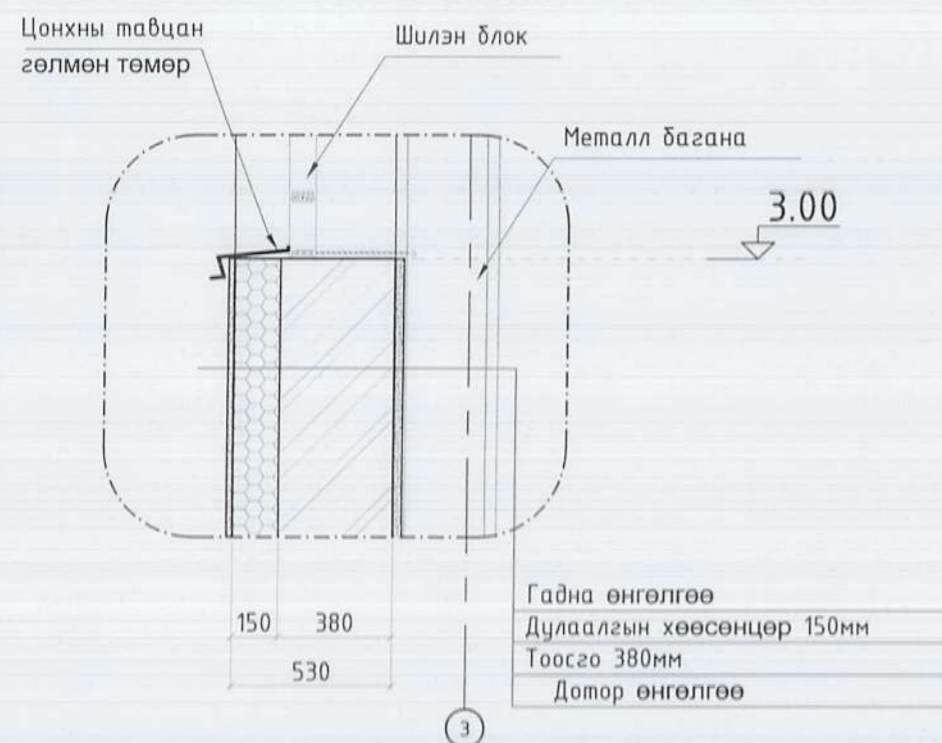

ХЭСЭГЛЭЛ-10 М1:25 /БА-5р хуудас/

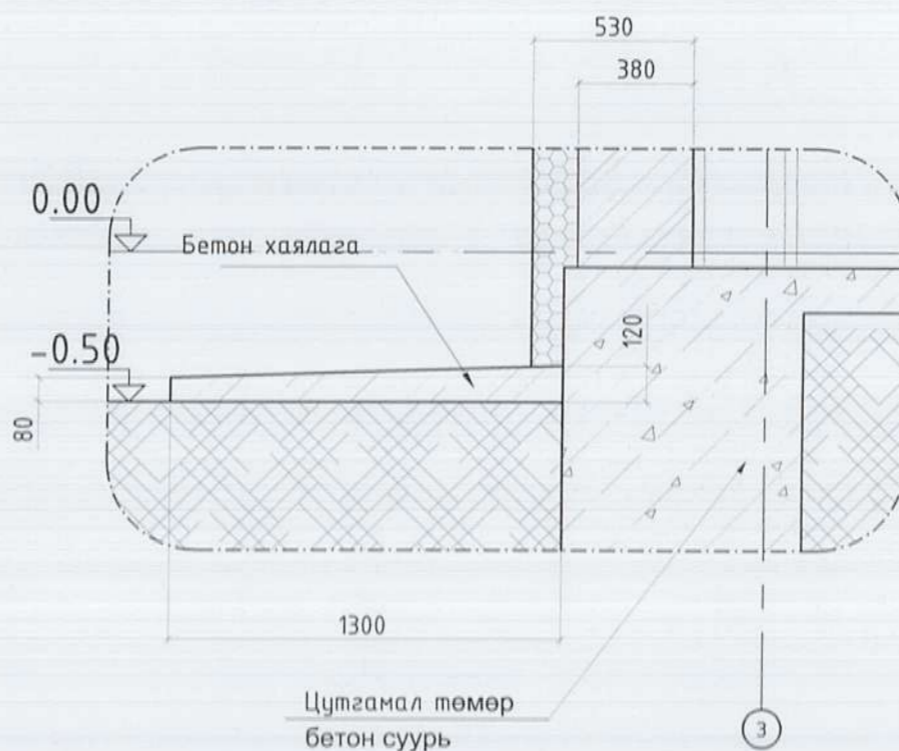

Ye шат:	ТӨСЛИЙН ҮЕ ШАТ	
	"Алтайн газрын хүч" ХХК	
info@altaigazrinkhuch.mn Утас: 99106763		
"АЛТАЙН ГАЗРЫН ХҮЧ" ХХК		
Архитектор	У. Раминш	Урьдчилсан
Гүйцэтгэсэн	У. Раминш	Урьдчилсан
Шалгасан	Б.Бадамсараб	
Ховд аймаг, Цэцэг сум. "Спорт заалны барилга"		
Хэсэглэл 6-10		
Масштаб:	Зургийн дугаар:	Хуудас:
M1:100	БА-14	24
ЕГ Шифр: АГХ-20/08	ТГ Шифр:	Огноо: 2020.02



НҮХ ДҮҮРГЭХ ЭЛЕМЕНТИЙН ТҮҮВЭР /цонх/

A3 1 : 50

Нүх дүүргэх элементийн түүвэр / Цонх /

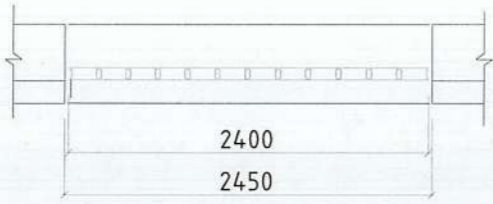
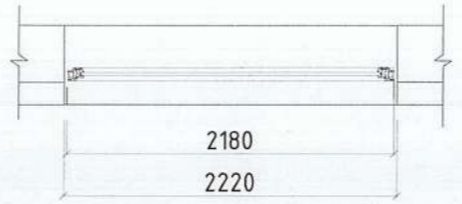
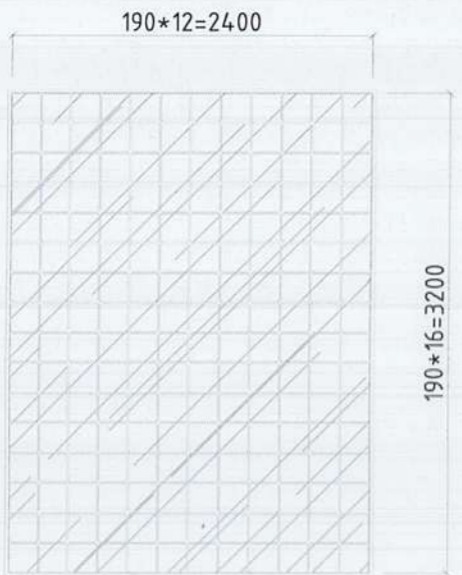
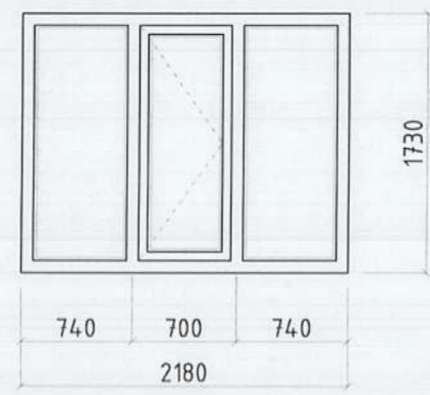
Нэр	Ц1	Ц2
Нүхний хэмжээ	2450x3250	2220x1770
Байгуулалт		
Харагдах байдал		
Тайлбар	Шилэн блок /190*190/	Сайн чанарын битүүмжлэлтэй, хуванцар рамтай, вакуум цонх
Тоо ширхэг	12	1

Блок схем

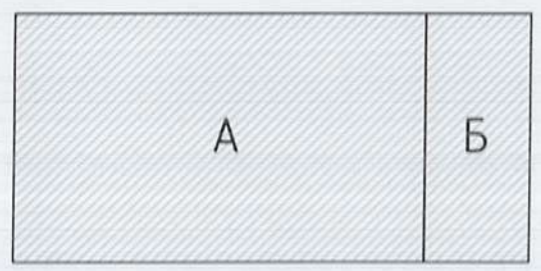

ТАЙЛБАР:

1. Хаалга, цонх, шилэн ханыг захиалж угсрахын өмнө барилгад гаргасан нүхэнд дахин нарийвчлан хэмжээ авсаны үндсэнд хийж гүйцэтгэнэ.
2. А блок буюу заалны цонхыг 190\*190мм-н хэмжээ бүхий шилэн блокоор хийнэ. Цонхны гадна талын ус зайлуулах хаялгыг гөлмөн төмрөөр хийнэ.
3. Б блокны цонх нь металл рамтай тунгалаг шилтэй сайн чанарын шилэн фасадтай байна /БА-2,3,6,17-р хуудастай хамт үз/. Гол орцны хэсгийн шилэн хана нь металл рамтай вакуум шиллэгээтэй байна.
4. Дотор хаалганууд нь модон хаалга байх ба зурагт үзүүлсэний дагуу босгогүй, цагаан өнгөтэй байхаар захиалж хийлгэж угсарна.
5. Гадна хаалга, цонх нь MNS5802:2007, MNS5830:2007, MNS5874:2008, MNS6266:2011 стандартын шаардлагыг хангасан байх шаардлагатай.

Үе шат: ТӨСЛИЙН ҮЕ ШАТ



АЛТАЙН ГАЗРЫН ХҮЧ  
info@altaigazrinkhuch.mn  
Утас: 99106763

“Алтайн газрын хүч” ХХК

“АЛТАЙН ГАЗРЫН ХҮЧ” ХХК

Архитектор	<i>Б. Ролмигзуул</i>	Ц.Номинцэцэг
Гүйцэтгэсэн	<i>Б. Ролмигзуул</i>	Ц.Номинцэцэг
Шалгасан		Б.Бадамгарав

Ховд аймаг, Цэцэг сум.  
“Спорт заалны барилга”

Цонхны түүвэр

Масштаб:	Зургийн дугаар:	Хуудас:
M1:100	БА-15	24
ЕГ Шифр: АГХ-20/08	ТГ Шифр:	Огноо: 2020.02



НҮХ ДҮҮРГЭХ ЭЛЕМЕНТИЙН ТҮҮВЭР /шилэн хана, хаалга/

А3 1 : 50

Нэр	ШХ1	ШХ2	ШХ3
Нүхний хэмжээ	4420x2820	1880x2820	2400x2790
Харагдах байдал			
Тайлбар	Сайн чанарын битүүмжлэлтэй, металл рамтай, вакуум шилэн хана		Хатаалттай шилэн хана, хаалга
	1	2	1

Нэр	ХШ1	ХШ2	ХБ1	ХБ2	ХБ3
Нүхний хэмжээ	2100x1800	2100x910	2100x1800	2100x910	2100x810
Харагдах байдал					
Тайлбар	Металл рамтай, вакуум хаалга	Хатаалттай шилэн хаалга	Сайн чанарын цагаан өнгийн, модон, босгогүй хаалга		
	1	2	2	5	2

Нүх дүүргэх элементийн түүвэр /Гадна хаалга/

Үе шат: ТӨСЛИЙН ҮЕ ШАТ



“Алтайн газрын хүч” ХХК  
 info@altaingazrinkhuch.mn  
 Утас: 99106763

Архитектор: *У. Тогтоол* Номинцэцэг  
 Гүйцэтгэсэн: *У. Тогтоол* Номинцэцэг  
 Шалгасан: Б.Бадангараг

Ховд аймаг, Цэцэг сум.  
 “Спорт заалны барилга”

Шилэн хана, хаалганы түүвэр

Масштаб: М1:100  
 Зургийн дугаар: БА-16  
 Хуудас: 24

ЕГ Шифр: АГХ-20/08  
 ТГ Шифр: Огноо: 2020.02



# ШИЛЭН ФАСАДНЫ ХЭМЖЭЭС

А3 1 : 25

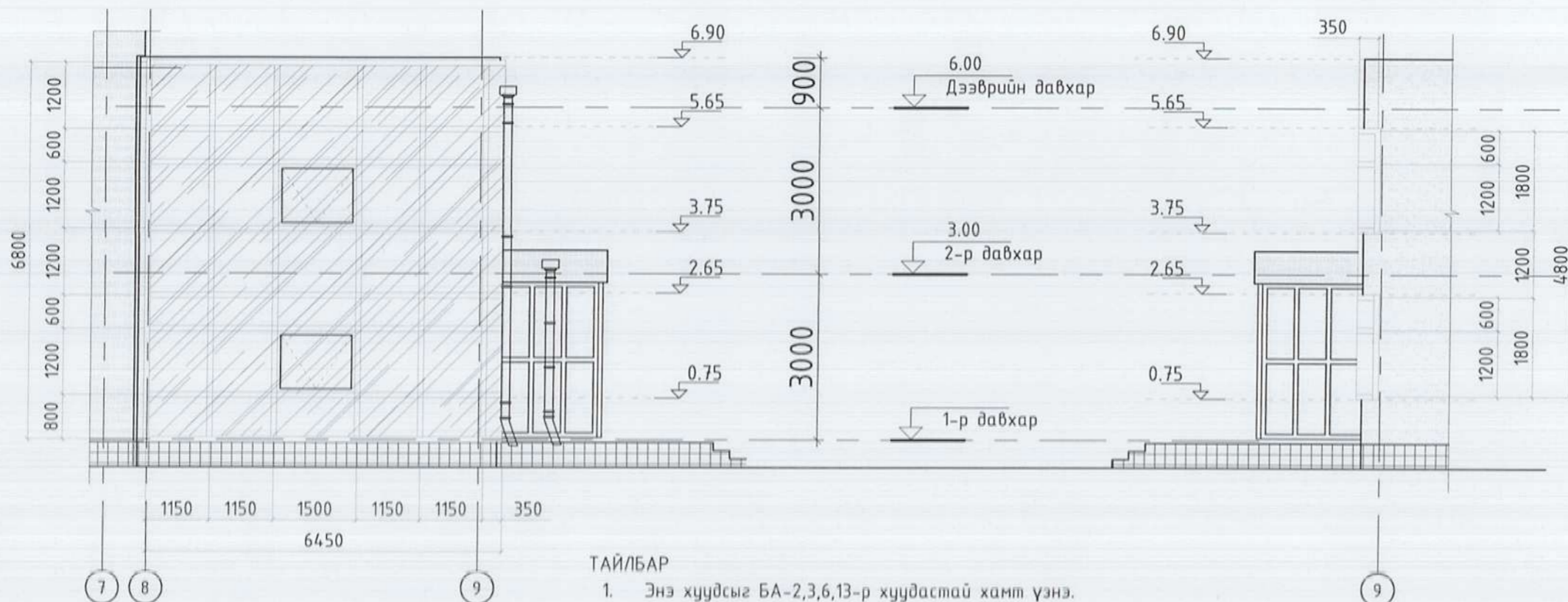
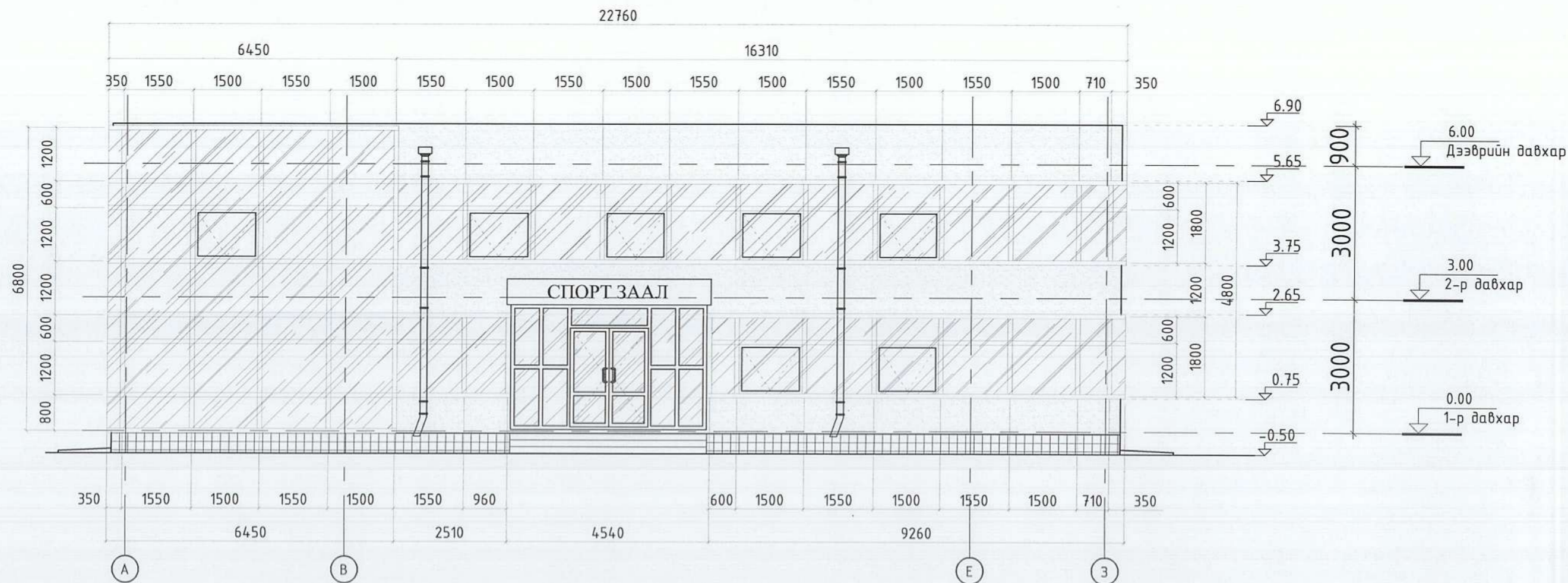

### ТАЙЛБАР

1. Энэ хуудсыг БА-2,3,6,13-р хуудастай хамт үзнэ.
2. Шилэн фасадны хэмжээсийг рамны голоос авав.

Үе шат: ТӨСЛИЙН ҮЕ ШАТ		
 <p>“Алтайн газрын хүч” ХХК</p>		
info@altaingazrinkhuch.mn Утас: 99106763		
*АЛТАЙН ГАЗРЫН ХҮЧ* ХХК		
Архитектор	<i>М. Юминец</i>	Ц.Юминецэцэг
Гүйцэтгэсэн	<i>М. Юминец</i>	Ц.Юминецэцэг
Шалгасан		Б.Бадамгарав
Ховд аймаг, Цэцэг сум. “Спорт заалны барилга”		
Шилэн фасадны хэмжээс		
Масштаб:	Зургийн дугаар:	Хуудас:
M1:100	БА-17	24
ЕГ Шифр: АГХ-20/08	ТГ Шифр:	Огноо: 2020.02



# ХЭСЭГЧИЛСАН БАЙГУУЛАЛТ

А3 1 : 50

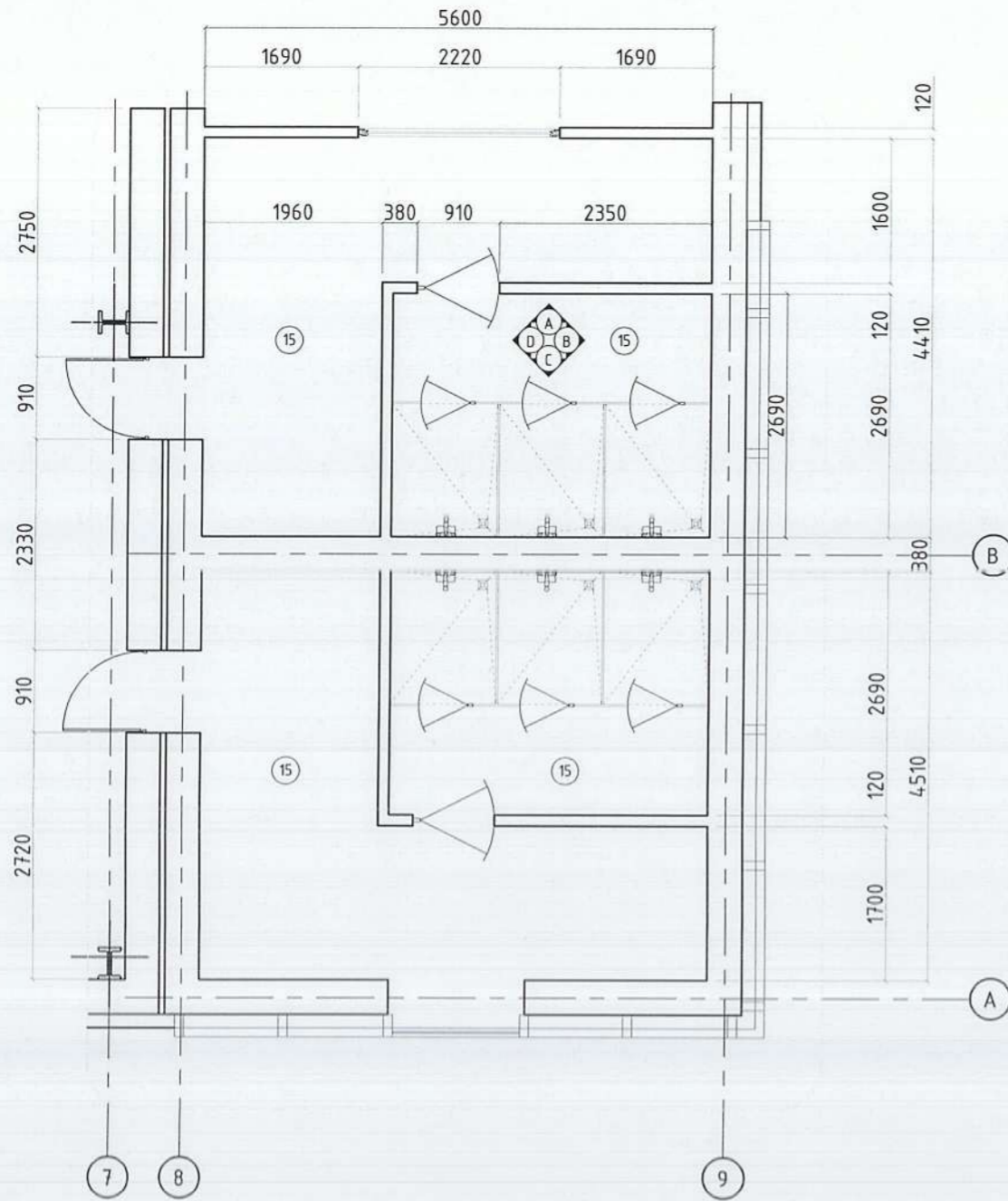

# ДУШНЫ ДЭЛГЭЭС

А3 1 : 50

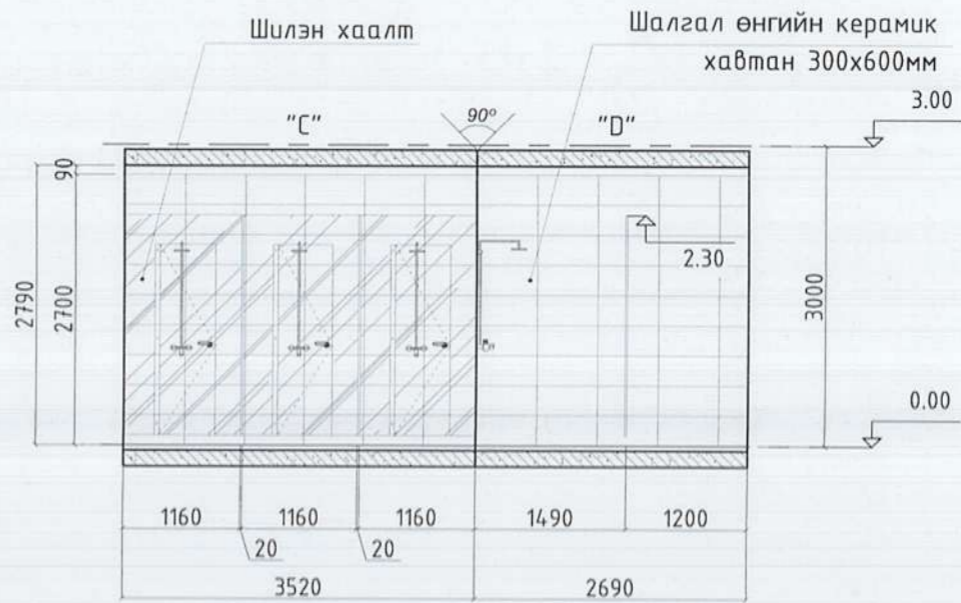
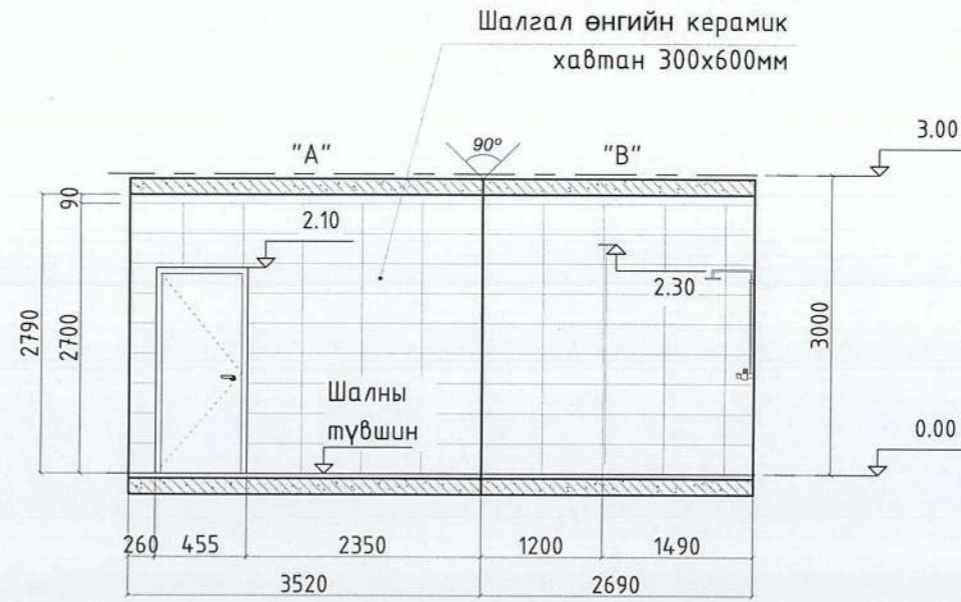

## ТАЙЛБАР:

- 1.Энэ хуудасыг байгуулалтын зурагтай хамт үз.
- 2.Хана болон шалны плитаг зургийн дагуу сонгож стандартын дагуу чанартай цэвэр наана.
- 3.Плитаны дээд хэсгийн хана, таазыг сайн чанарын цавуу замаскаар гадаргууг тэгшилж ус чийгт тэсвэртэй цагаан эмульсэн будгаар 2-3 үе будна.
- 4.Душ болон Ариун цэврийн өрөөний шаланд 300х300мм-ийн хэмжээтэй саарал өнгийн плита наана.

## ӨРӨӨНИЙ ТОДОРХОЙЛОЛТ

Өрөөний дугаар	Өрөөний нэр	Талбай	Шал
13	Ариун цэвэрийн өрөө/эм/	15.8	Плита
14	Ариун цэвэрийн өрөө/эр/	15.8	Плита
15	Дулааны үзель	9.5	Чулуу
16	Цахилгааны шитний өрөө	2.8	Чулуу

Үе шат: ТӨСЛИЙН ҮЕ ШАТ



"Алтайн газрын хүч" ХХК

Info@altaingazrinhuch.mn  
Утас: 99106763

"АЛТАЙН ГАЗРЫН ХҮЧ" ХХК

Архитектор *В. Юминева* / Д.Юминева / Д.Юминева

Гүйцэтгэсэн *В. Юминева* / Д.Юминева / Д.Юминева

Шалгасан / Б.Бадамгарав

Ховд аймаг, Цэцэг сум.  
"Спорт заалны барилга"

Хэсэгчилсэн байгуулалт, дэлгээс

Масштаб: М1:150  
Зургийн дугаар: БА-18  
Хуудас: 24  
ЕГ Шифр: АГХ-20/08  
ТГ Шифр:  
Огноо: 2020.02



АРИУН ЦЭВРИЙН ХЭСЭГЧИЛСЭН БАЙГУУЛАЛТ

A3 1 : 50

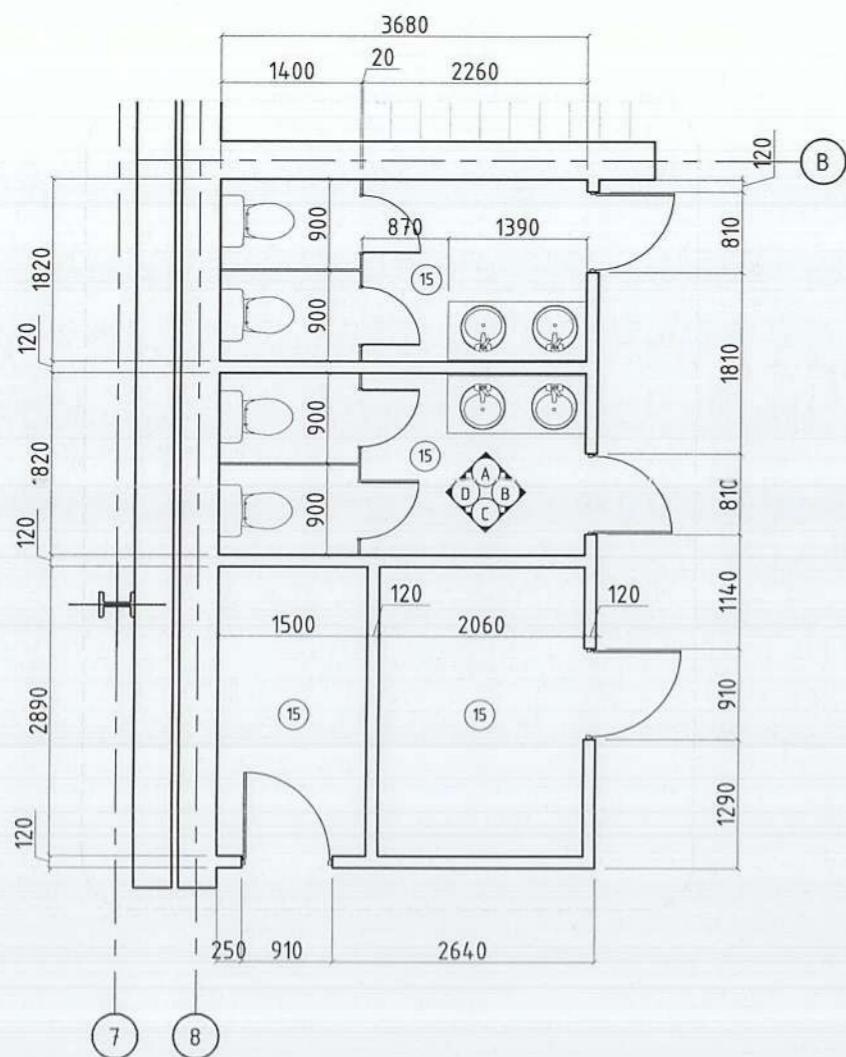

АРИУН ЦЭВРИЙН ӨРӨӨНИЙ ДЭЛГЭЭС

A3 1 : 50

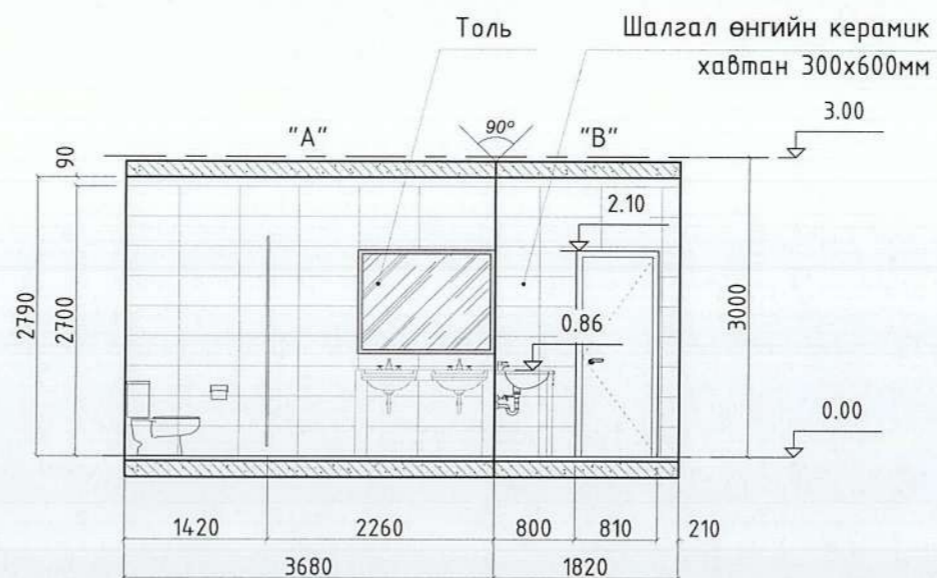

ТАЙЛБАР:

- 1.Энэ хуудасыг байгуулалтын зурагтай хамт үз.
- 2.Хана болон шалны плитаг зургийн дагуу сонгож стандартын дагуу чанартай цэвэр наана.
- 3.Плитаны дээд хэсгийн хана, таазыг сайн чанарын цавуу замаскаар гадаргууг тэгшилж ус чийгт тэсвэртэй цагаан эмүльсэн бүдгээр 2-3 үе бүднэ.
- 4.Душ болон Ариун цэврийн өрөөний шаланд 300x300мм-ийн хэмжээтэй саарал өнгийн плита наана.

ӨРӨӨНИЙ ТОДОРХОЙЛОЛТ

Өрөөний дугаар	Өрөөний нэр	Талбай	Шал
13	Ариун цэврийн өрөө/эм/	15.8	Плита
14	Ариун цэврийн өрөө/эр/	15.8	Плита
15	Дулааны үзель	9.5	Чулуу
16	Цахилгааны шитний өрөө	2.8	Чулуу

Үе шат: ТӨСЛИЙН ҮЕ ШАТ



"Алтайн газрын хүч" ХХК

info@altaingazrinkhuch.mn  
Утас: 99106783

"АЛТАЙН ГАЗРЫН ХҮЧ" ХХК

Архитектор *В. Пошигзуу* / Д.Номинцэцэг

Гүйцэтгэсэн *В. Пошигзуу* / Д.Номинцэцэг

Шалгасан / Б.Бадангарав

Ховд аймаг, Цэцэг сум.  
"Спорт заалны барилга"

Ариун цэврийн өрөө, дэлгээс

Масштаб: М1:150  
Зургийн дугаар: БА-19  
Хуудас: 24  
ЕГ Шифр: АГХ-20/08  
ТГ Шифр:  
Огноо: 2020.02



ТӨМӨР ШАТ

M1 : 25

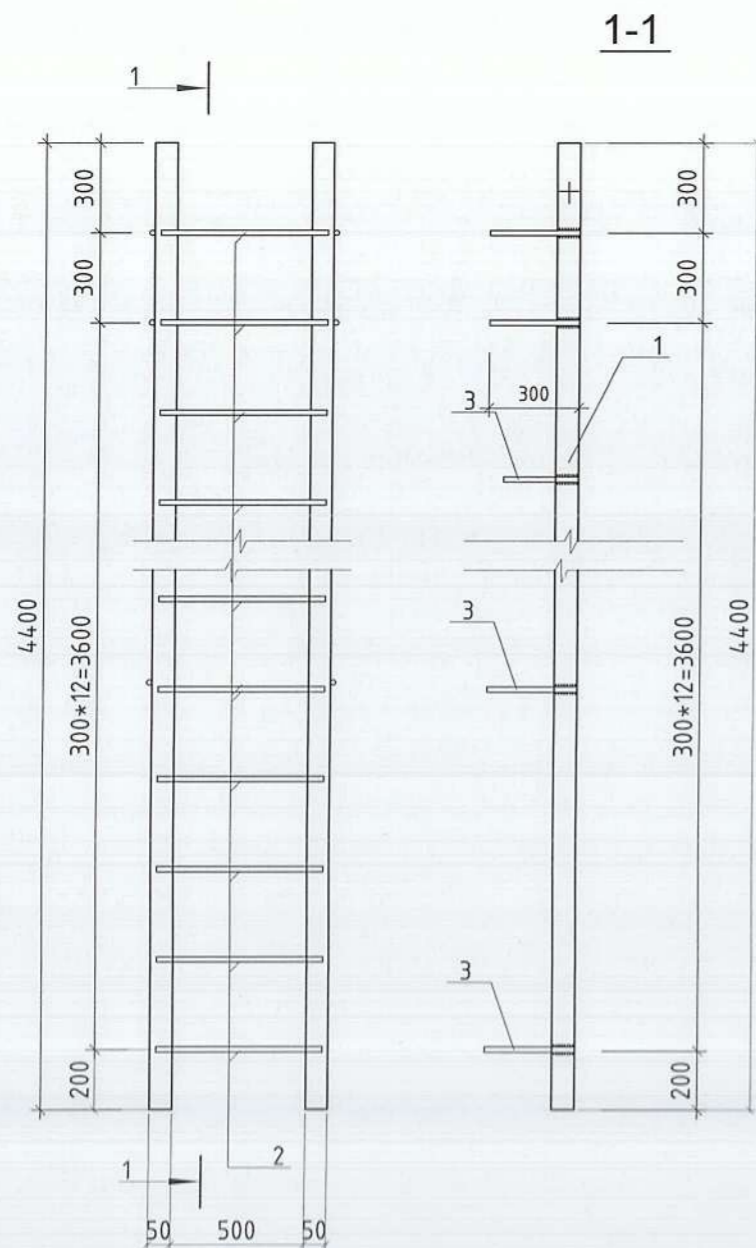

ДОТОР ШАТ

M1 : 100

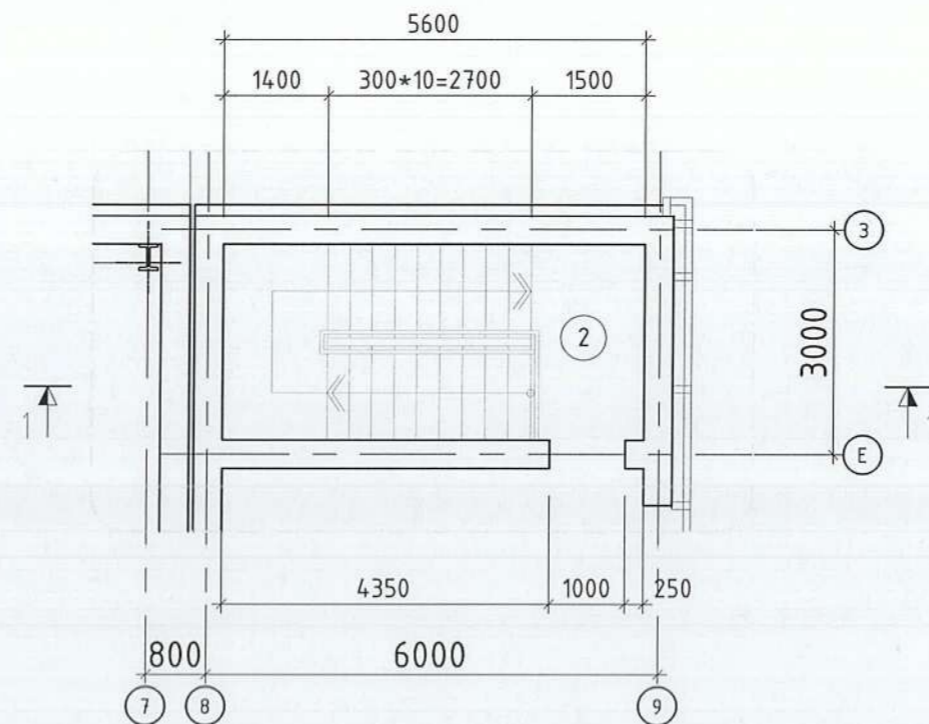

ОГТЛОЛ 1-1

M1 : 100

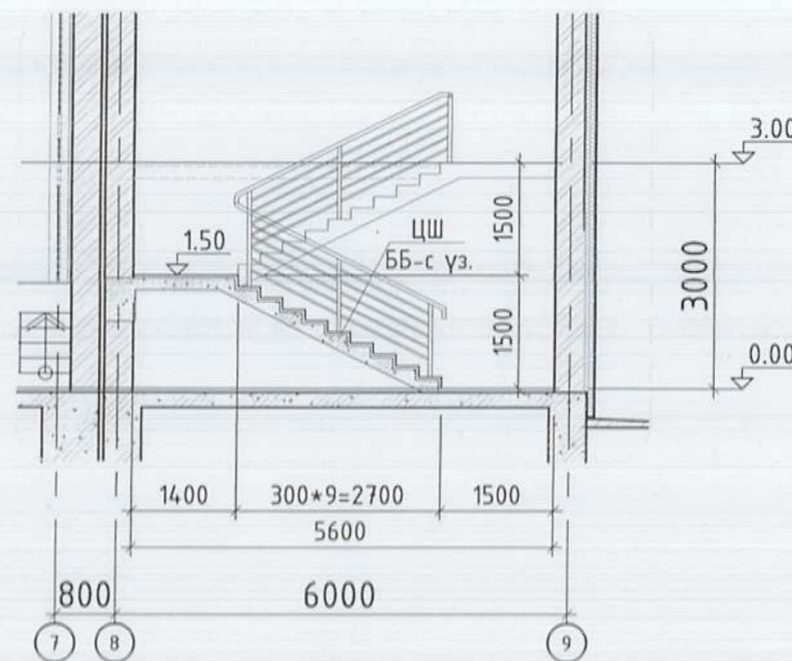

ТАЙЛБАР:

- 1.Энэ хуудсыг байгуулалтын зураг БА-2,3 болон огтлолын зураг БА-4-р хуудастай хамт үз.
- 2.Шатны гишгүүр болон амрах тавцанд саарал өнгийн чулуу наана.

No	Тэмдэглэгээ	Нэр	Тоо /ш/	Нэгж жин кг	Нийт жин кг
		Шат Ш-1	1		58.31
1	ГОСТ 8509-72*	J50x6 L=6000	2	3.77	33.17
2	ГОСТ 8509-72	Ф18 L570	14	2.29	18.27
3	ГОСТ 8509-72	Ф18 L300	10	2.29	6.87

Тайлбар:

1. Дээвэр дээр гарах төмөр шатны гагнаасыг Э-42 төрлийн электродоор гагнах ба гагнаасны өндөр h=4мм байна.
2. Дээвэр дээр гарах төмөр шатны бүх төмөр элементийг төмрийн дүдгээр 2 дахин бүднэ.

Үе шат: ТӨСЛИЙН ҮЕ ШАТ



info@altaingazrinhuch.mn  
Утас: 99106763

"АЛТАЙН ГАЗРЫН ХҮЧ" ХХК

"Алтайн газрын хүч" ХХК

Архитектор *У. Номинсүрэн* Номинцэцэг

Гүйцэтгэсэн *В. Номинсүрэн* Номинцэцэг

Шалгасан Б.Бадамсараг

Ховд аймаг, Цэцэг сум.  
"Спорт заалны барилга"

Дотор шатны хэсэгчилсэн байгуулалт

Масштаб: M1:100	Зургийн дугаар: БА-20	Хуудас: 24
ЕГ Шифр: АГХ-20/08	ТГ Шифр:	Огноо: 2020.02



ГАДНА ДОВЖОО - 1

A3 1 : 100

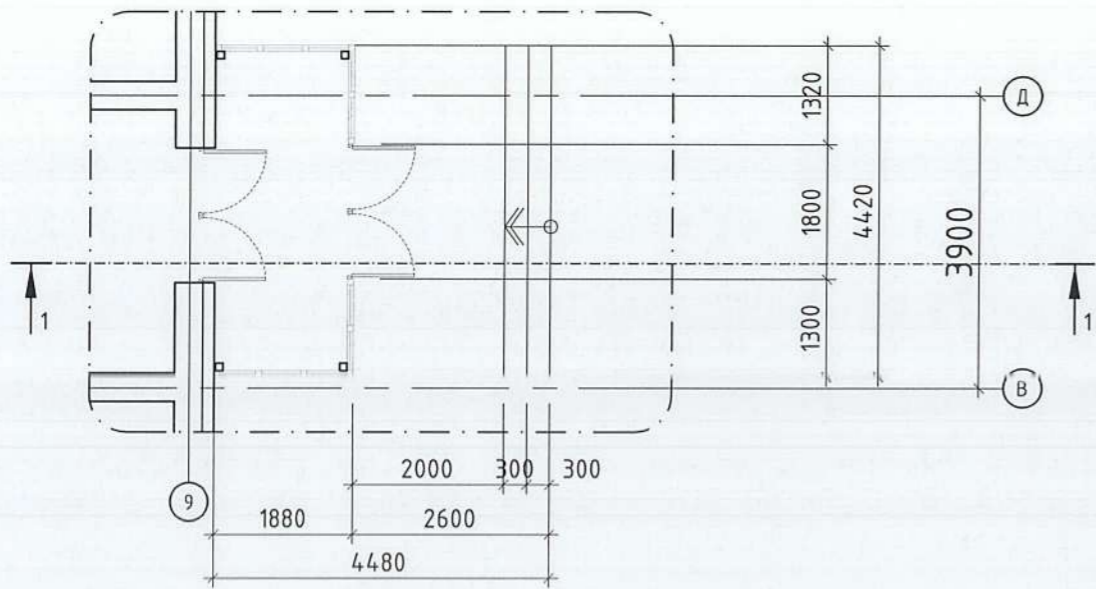

ОГТЛОЛ 1- 1

A3 1 : 50

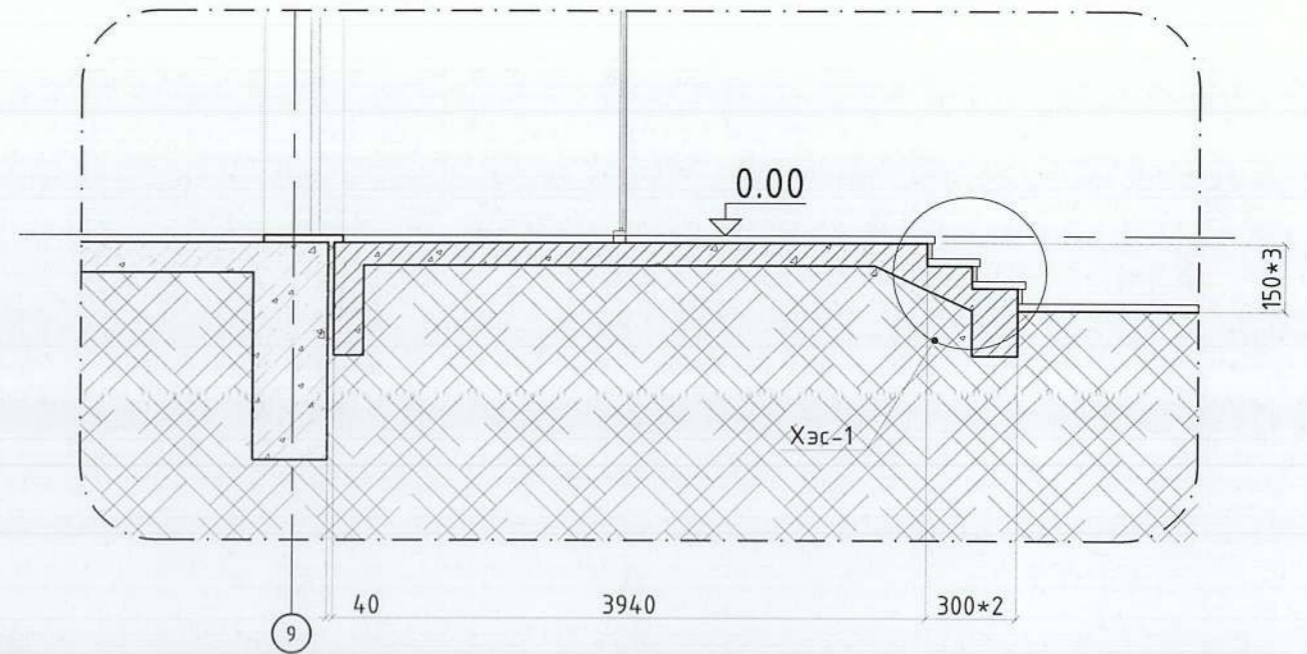

ХЭСЭГЛЭЛ - 1

A3 1 : 10

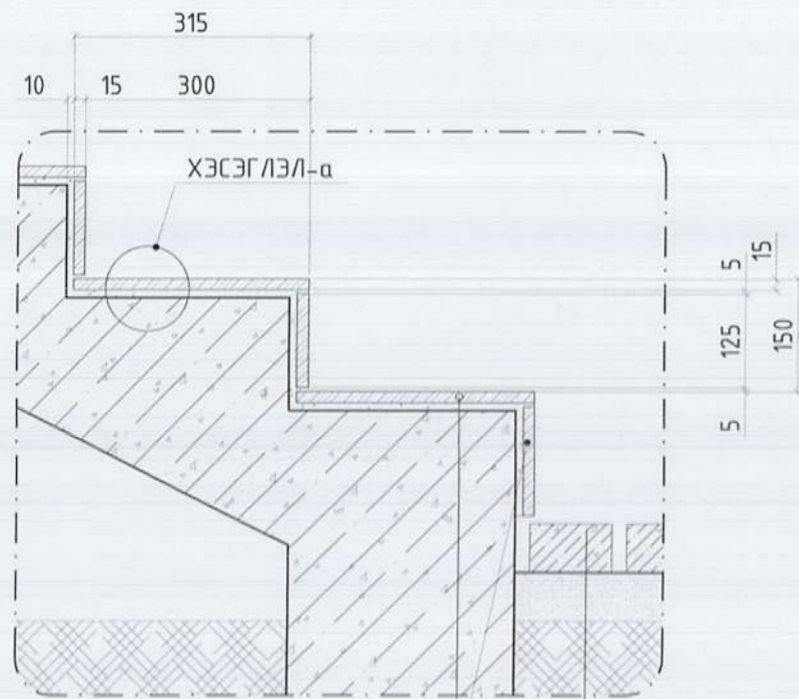



Довжооны нүүр чулуун хавтан / хөх саарал / δ=15мм

Явган замын өнгөт хавтан δ=65мм  
Элсэн дэвсгэр δ=70мм  
Хайрга δ=50мм  
Нягтруулсан хөрс

ХЭСЭГЛЭЛ - а

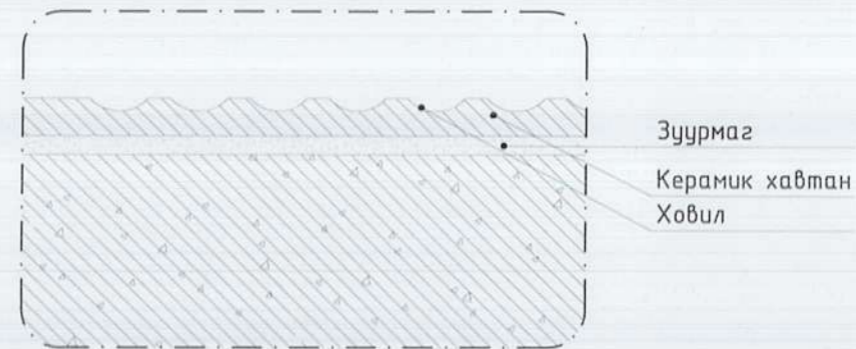
A3 1 : 10



Үе шат: ТӨСЛИЙН ҮЕ ШАТ		
 АЛТАЙН ГАЗРЫН ХҮЧ info@altaingazrinkhuch.mn Утас: 99106763	"Алтайн газрын хүч" ХХК	
	"АЛТАЙН ГАЗРЫН ХҮЧ" ХХК	
Архитектор	<i>М. Номинзориг</i>	Д.Номинцэцэг
Гүйцэтгэсэн	<i>М. Номинзориг</i>	Д.Номинцэцэг
Шалгасан	Б.Бадамгарав	
Ховд аймаг, Цэцэг сум. "Спорт заалны барилга"		
Гадна довжоо -1		
Масштаб:	Зургийн дугаар:	Хуудас:
M1:100	БА-21	24
ЕГ Шифр: АГХ-20/08	ТГ Шифр:	Огноо: 2020.02



ГАДНА ДОВЖОО -2

А3 1 : 50

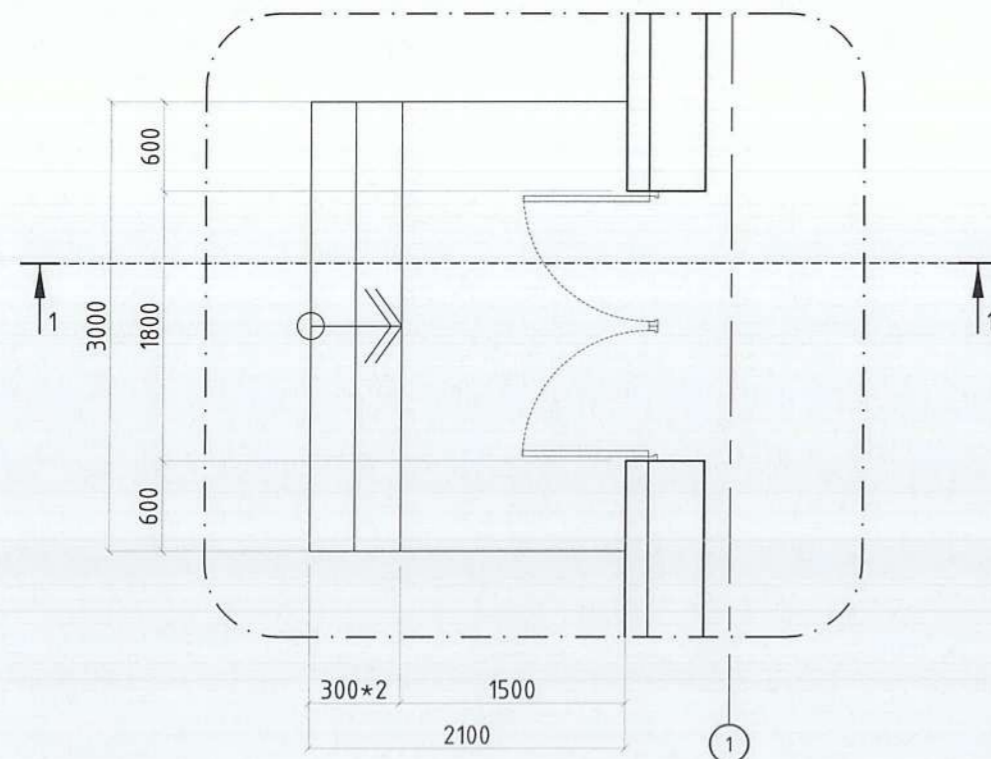

ОГТЛОЛ 1- 1

А3 1 : 50

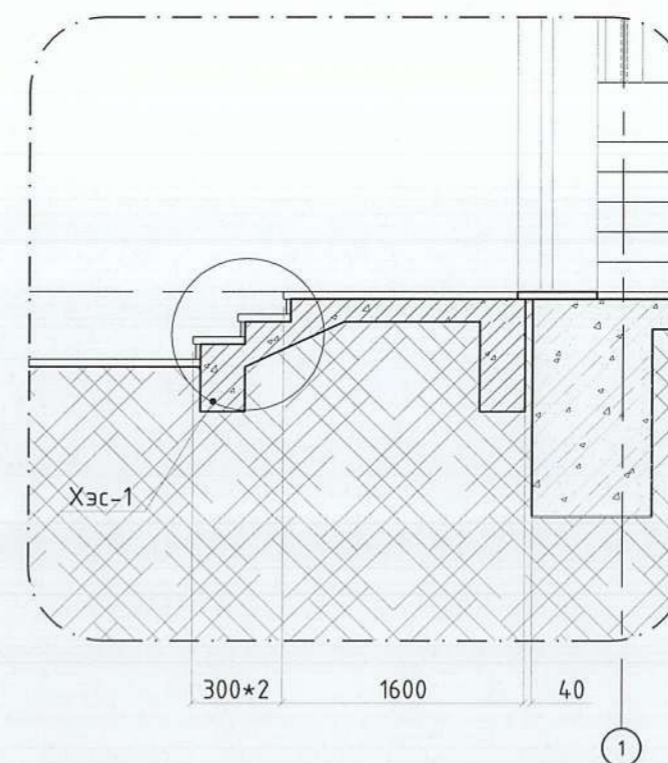

ХЭСЭГЛЭЛ - 1

А3 1 : 10

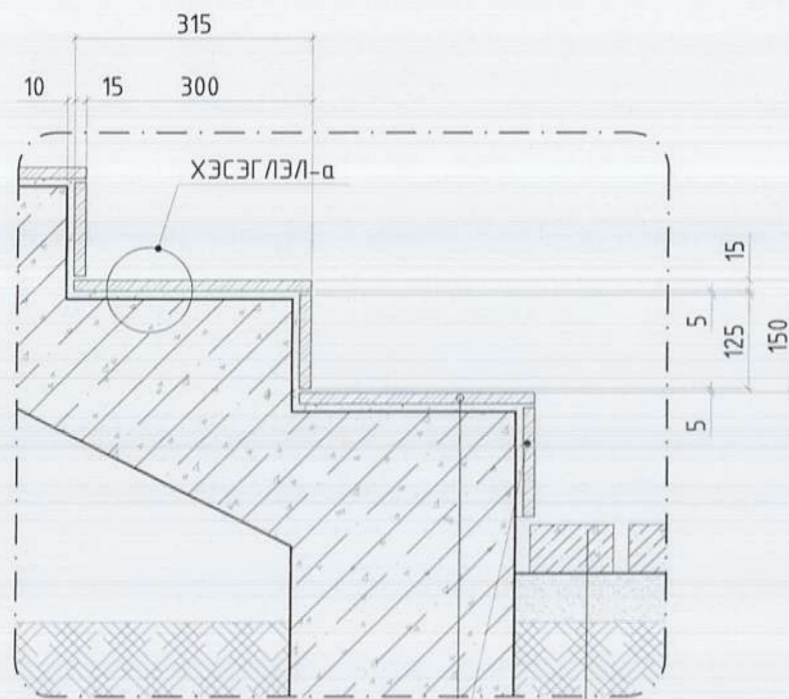

Довжооны нүүр чулуун хавтан / хөх саарал / δ=15мм

Явган замын өнгөт хавтан δ-65мм  
Элсэн дэвсгэр δ-70мм  
Хайрга δ-50мм  
Нягтруулсан хөрс

ХЭСЭГЛЭЛ - а

А3 1 : 10

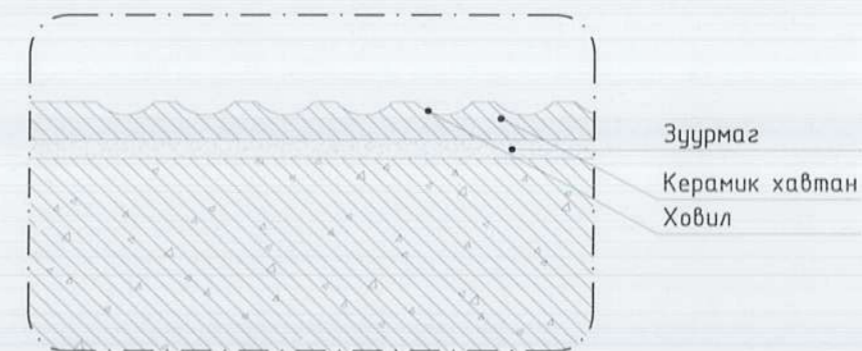

Зуурмаг  
Керамик хавтан  
Ховил

Үе шат:	ТӨСЛИЙН ҮЕ ШАТ	
	"Алтайн газрын хүч" ХХК	
info@altaingazlinkhuch.mn Утас: 99100763		
*АЛТАЙН ГАЗРЫН ХҮЧ* ХХК		
Архитектор	<i>У. Номинзориг</i>	Номинцэцэг
Гүйцэтгэсэн	<i>У. Номинзориг</i>	Номинцэцэг
Шалгасан		Б.Бадамгараб
Ховд аймаг, Цэцэг сум. "Спорт заалны барилга"		
Гадна довжоо -2		
Масштаб:	Зургийн дугаар:	Хуудас:
M1:100	БА-22	24
ЕГ Шифр: АГХ-20708	ТГ Шифр:	Огноо:2020.02



СУУДЛЫН ХЭСЭГЧИЛСЭН БАЙГУУЛАЛТ

А3 1 : 150

ТАЙЛБАР:

1.Энэ хуудасыг ББ-н зурагтай хамт үз.

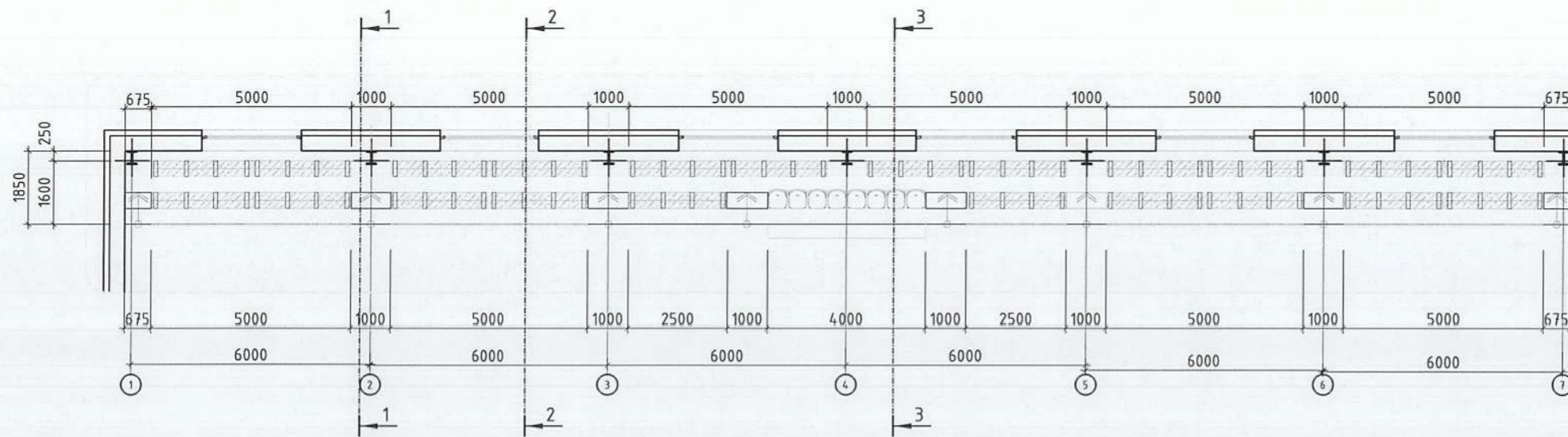

Огтлол 1-1

А3 1 : 25

Огтлол 2-2

А3 1 : 25

Огтлол 3-3

А3 1 : 25

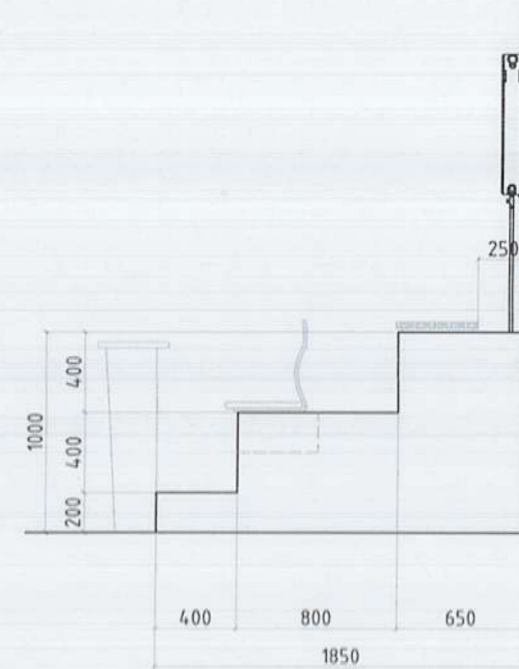
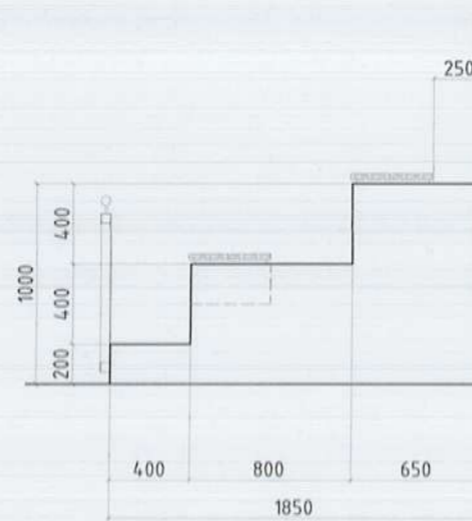
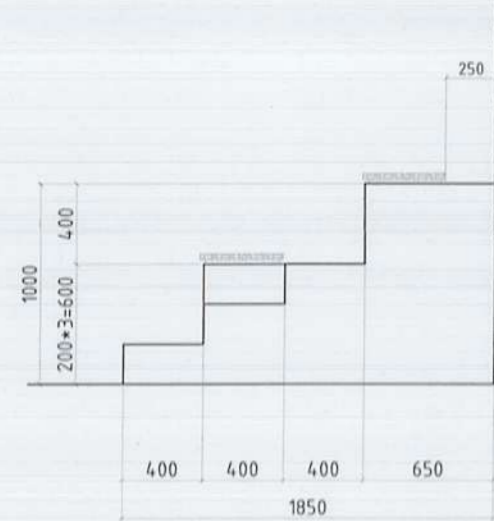

Үе шат: ТӨСЛИЙН ҮЕ ШАТ



"Алтайн газрын хүч" ХХК

"АЛТАЙН ГАЗРЫН ХҮЧ" ХХК

Архитектор *Н. Намсрай* 2020.08.23

Гүйцэтгэсэн *Н. Намсрай* 2020.08.23

Шалгасан Б.Бадансараб

Ховд аймаг, Цэцэг сум.  
"Спорт заалны барилга"

Суудлын хэсэгчилсэн байгуулалт

Масштаб:	Зургийн дугаар:	Хуудас:
M1:150	БА-23	24
ЕГ Шифр: АГХ-20/08	ТГ Шифр:	Огноо: 2020.02



# Заслалын ажлын модорхойлолт

A3 1 : 100

Өрөөний дугаар	Өрөөний нэр	Хана			Тааз		
		Заслын төрөл	Тайлбар	Талбай /м2/	Заслын төрөл	Талбай /м2/	
<b>1-р давхрын заслын ажлын модорхойлолт</b>							
1	Гонх		БА-5-д заасан фасадны материалын дагуу хийж гүйцэтгэнэ.	8.2	Затиркадаж тэгшилж цагаан өнгийн эмүльсэн будгаар 2 удаа будна.	7.6	
2	Спорт заал	Тэгшилгээ хийж затирка татаад дотор угаадаг эмүльсэн будгаар 3.00м түвшин хүртэл 2 дахин будна. /цайвар цэнхэр/		3.00м түвшинөөс дээш цагаан өнгийн эмүльсэн будалт	848.4	Сендвич хавтан	
3	Шатны хонгил	Тэгшилгээ хийж затирка татаад дотор угаадаг эмүльсэн будгаар 2.4м түвшин хүртэл 2 дахин будна. /цайвар шар/		2.4-2.79м түвшин хүртэл цагаан өнгийн эмүльсэн будалт	14.5	Затиркадаж тэгшилж цагаан өнгийн эмүльсэн будгаар 2 удаа будна.	14.6
4	Ариун цэврийн өрөө /эм/	Тэгшилгээ хийж 300x600мм-н хэмжээтэй керамикаар 2.7м түвшин хүртэл наана. /цайвар шар/		2.7-2.79м түвшин хүртэл цагаан өнгийн эмүльсэн будалт	29.0		6.6
5	Ариун цэврийн өрөө /эр/			29.0	6.6		
6	Дцлааны цэель	Тэгшилгээ хийж затирка татаад дотор угаадаг эмүльсэн будгаар 2.4м түвшин хүртэл 2 дахин будна. /цайвар шар/		2.4-2.79м түвшин хүртэл цагаан өнгийн эмүльсэн будалт	8.0		5.9
7	Цахилгааны шитний өрөө			6.8	4.3		
8	Хонгил			56.5	24.7		
9	Хувцас солих өрөө /эр/			48.5	14.4		
10	Душ /эр/	Тэгшилгээ хийж 300x600мм-н хэмжээтэй керамикаар 2.7м түвшин хүртэл наана. /цайвар шар/		2.7-2.79м түвшин хүртэл цагаан өнгийн эмүльсэн будалт	10.8		9.4
11	Хувцас солих өрөө /эм/	Тэгшилгээ хийж затирка татаад дотор угаадаг эмүльсэн будгаар 2.4м түвшин хүртэл 2 дахин будна. /цайвар шар/		2.4-2.79м түвшин хүртэл цагаан өнгийн эмүльсэн будалт	49.5		14.9
12	Душ /эм/	Тэгшилгээ хийж 300x600мм-н хэмжээтэй керамикаар 2.7м түвшин хүртэл наана. /цайвар шар/		2.7-2.79м түвшин хүртэл цагаан өнгийн эмүльсэн будалт	10.8	9.4	

## 2-р давхрын заслын ажлын модорхойлолт

2	Шатны хонгил	Тэгшилгээ хийж затирка татаад дотор угаадаг эмүльсэн будгаар 2.4м түвшин хүртэл 2 дахин будна. /цайвар шар/		2.4-2.79м түвшин хүртэл цагаан өнгийн эмүльсэн будалт	14.5	Затиркадаж тэгшилж цагаан өнгийн эмүльсэн будгаар 2 удаа будна.	14.6
3	Дасгалжуулагчийн өрөө			30.0	9.8		
4	Фитнесийн өрөө			89.0	65.9		
5	Дасгалжуулагчийн өрөө			50.0	25.2		

### ТАЙЛБАР

- Заслалын ажлын тоо хэмжээнд 0,00-2,4м хүртлэх тоо хэмжээ, 2,4-2.79м хүртлэх эмүльсэн будалтны тоо хэмжээг нэгтгэж бодов.
- Гонхны хэсгийн гадна хананы өнгөлгөөг БА -6-д заасны дагуу цагаан өнгийн фактуртай чулуугаар өнгөлнөө.

Үе шат: ТӨСЛИЙН ҮЕ ШАТ	
	"Алтайн газрын хүч" ХХК
info@altaigazrinkhukh.mn Утас: 99106763	
"АЛТАЙН ГАЗРЫН ХҮЧ" ХХК	
Архитектор	Н. Номинцэцэг
Гүйцэтгэсэн	Н. Номинцэцэг
Шалгасан	Б.Бадамгараб
Ховд аймаг, Цэцэг сум. "Спорт заалны барилга"	
Заслалын ажлын модорхойлолт	
Масштаб: М1:100	Зургийн дугаар: БА-24
Хуудас: 24	
ЕГ Шифр: АГХ-20/08	ТГ Шифр: Огноо: 2020.02



НЭГДҮГЭЭР ДАВХРЫН ТЕХНОЛОГИЙН БАЙГУУЛАЛТ  
А3 1: 200

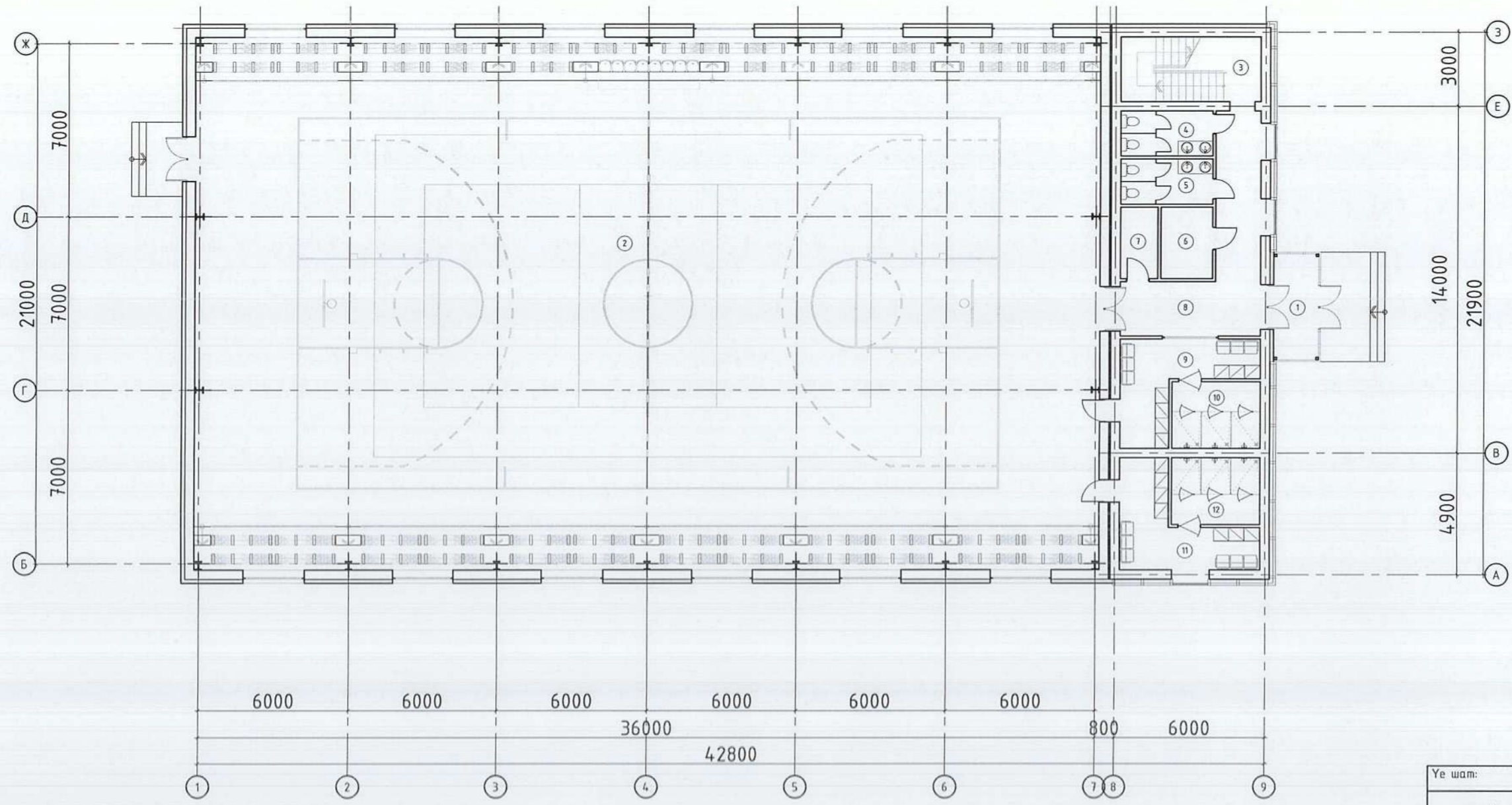

ӨРӨӨНИЙ ТОДОРХОЙЛОЛТ			
Өрөөний дугаар	Өрөөний нэр	Талбай	Шал
1	Гонх	7.6	Чулуу
2	Заал	781.5	Мод
3	Шатны хонгил	14.6	Чулуу
4	Ариун цэвэрийн өрөө/эм/	6.6	Плита
5	Ариун цэвэрийн өрөө/эр/	6.6	Плита
6	Дулааны үзель	5.9	Чулуу
7	Цахилгааны шитний өрөө	4.3	Чулуу
8	Хонгил	24.7	Чулуу
9	Хувьцах солих өрөө /эр/	14.4	Плита
10	Душ /эр/	9.4	Плита
11	Хувьцах солих өрөө /эм/	14.9	Плита
12	Душ /эм/	9.4	Плита
НИЙТ		899.9	

Үе шат: ТӨСЛИЙН ҮЕ ШАТ	
 АЛТАЙН ГАЗРЫН ХҮЧ info@altaingazrinhuch.mn Утас: 99106763	"Алтайн газрын хүч" ХХК
"АЛТАЙН ГАЗРЫН ХҮЧ" ХХК	
Архитектор	Н. Намшигзориг Номинцэцэг
Гүйцэтгэсэн	Н. Намшигзориг Номинцэцэг
Шалгасан	Б.Бадамсараг
Ховд аймаг, Цэцэг сум. "Спорт заалны барилга"	
Нэгдүгээр давхрын технологийн байгуулалт	
Масштаб: М1:200	Зургийн дугаар: ТХ-1 Хуудас: 2
ЕГ Шифр: АГХ-20/08	ТГ Шифр: Огноо: 2020.02



