

77
 2009-4-1

	Үл Сүхийн Үүрэгтэй Газар ЗӨВСРНИЙ УНДНЫ ХӨРГӨГДӨХ БАЙР		Байрны нэр БА
	ТЭГЭЭД В. Ганболд	ЗӨРЛӨГЧ Г. Андрашьян	Байрны нэр УРД. ХОЙД НҮҮР ТАЛУУД
Гүйцэтгэсэн М. Сайханзад	Хэрэглэгч И. Т. Ганзориг	Байрны зураглалын өгөгдөл 02-AS-42-002	Байрны нэр БА-13-р хуудас
2009/07/06			А3 13 16

ХЭСЭГЛЭЛ 3-3

Масштаб: 1:25

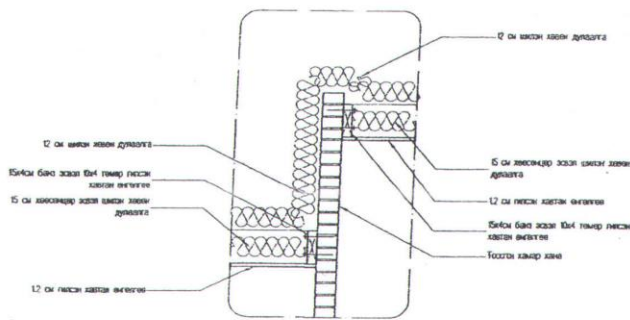

ХЭСЭГЛЭЛ 4-4

Масштаб: 1:25

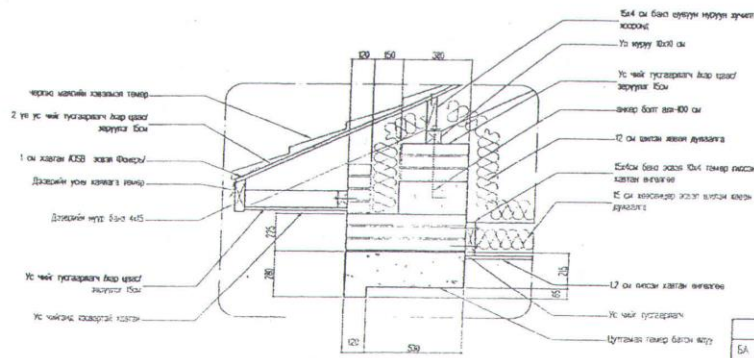

ОГТЛОЛ 2-2

Масштаб: 1:30

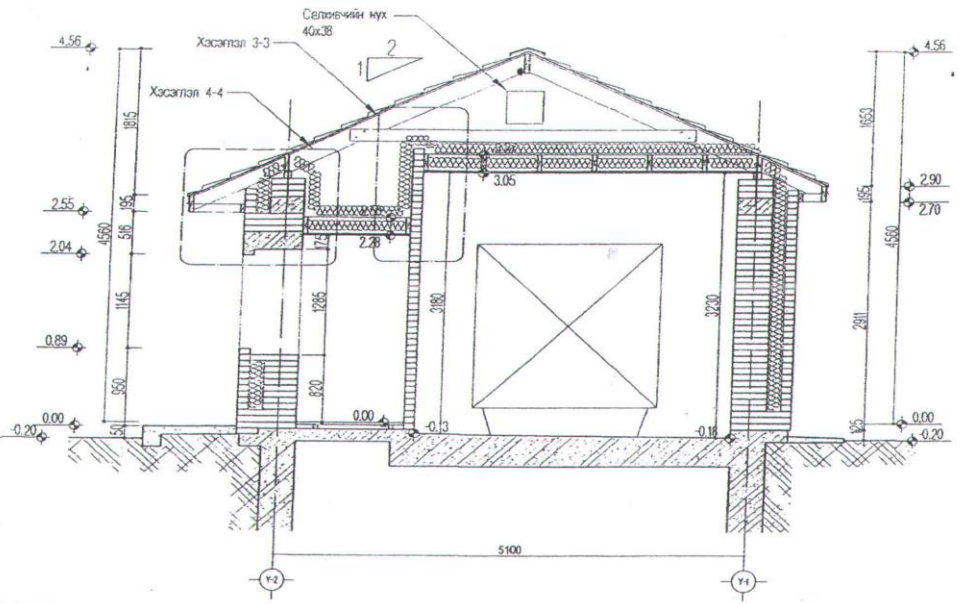

77
 2009. 4. 7

Зөвшөөрөгчид			Уг Судалгаа Үйлдэл Гэрээ		БА
БА	Г. Алдаспил		ЗӨСӨРНИЙ ҮНДЭРЛЭС ТҮГЭСХ БАЙР		
ЕБ	Г. Хайрзанд	ЗӨСӨР	Ө. Ганзорг	ХЭМНЭГ	ЗӨЛТ ҮҮЛЭНИЙ ДАРУУ
ХС	Ю. Сэлэнгэ	ЭХЛЭГЧИТ	Г. Алдаспил	ОГТЛОЛ 2-2, ХЭСЭГЛЭЛ 3-3, 4-4	ТӨСӨЛ
ЦЭВ	Ю. Сэлэнгэ	ГҮЙЦЭГЛЭГЧ	М. Сайболд	3/В-А3-09-002	А3 10 16
ХТ-Б	Ц. Сэлэнгэ	ЗГҮҮЛЭГЧ	Ө. Ганзорг		БА-09-002/М
ХД					

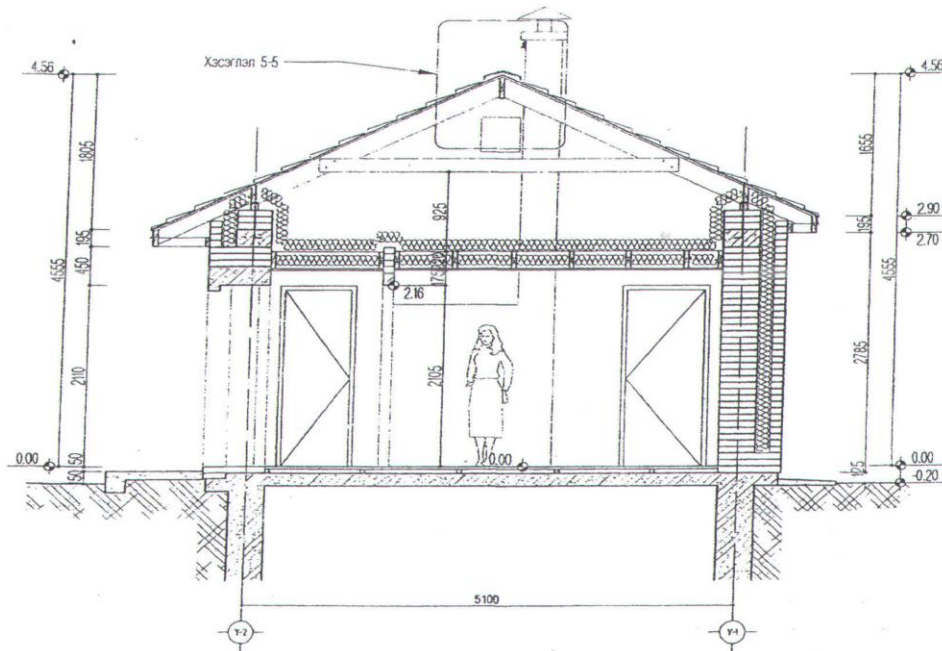

ХЭСЭГЛЭЛ 5-5
Масштаб: 1:50

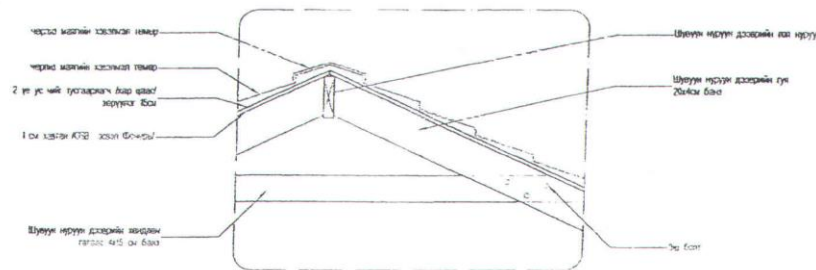

77
2009 4
[Handwritten signature]

Зөвшөөрөгчид			Ус Оуулын Урьдчил Голло ЗӨВӨРЛИЙН УНДНЫ УС ТҮҮГЭЭХ БАЙР		Бүтээгч
БА	Г. Ариунболд		Зөвлөх	В. Галбогд	ОГТЛОЛ 3-3, ХЭСЭГЛЭЛ 5-5
ББ	Г. Хандсүх	Урьдчил	Г. Ариунболд		Хэргийн үндэслэл дээр
ЖС	К. Занданзор	Түүрийгчид	М. Сойболд	38 АЗ-69-622	А3 11 16
ЦЭГ	Ч. Сэрэнпүл	Бичигчид	В. Галбогд		Бүтээгчийн үндэслэл дээр
УТД		Хяналт			2009/02/26

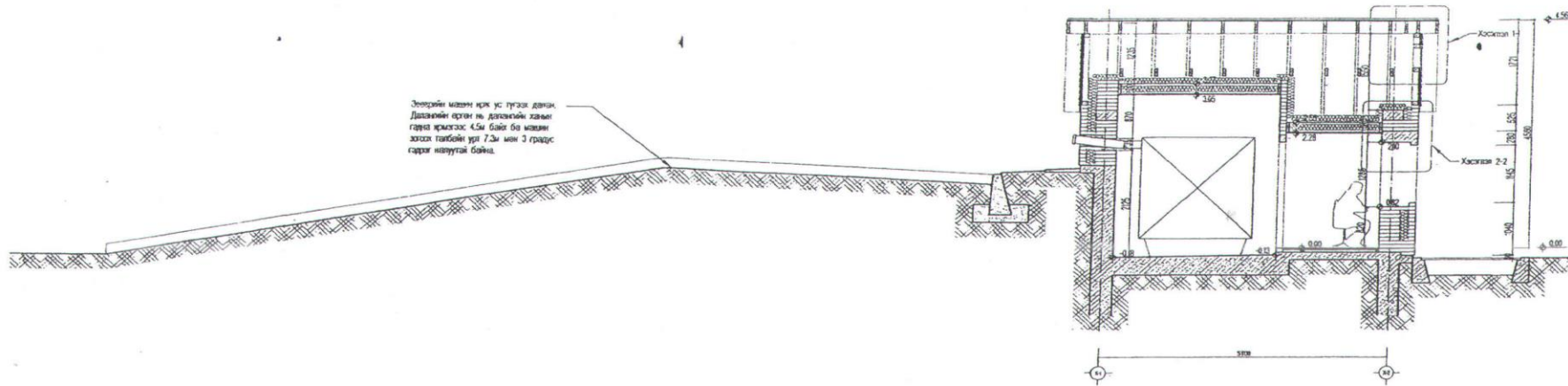

Энгийн машин нэг ус түгээх машин.
Дэлгэций өргөн нь дэлгэций хэвнэ
гагц үржээг 4.5м байх ба машин
зогсох талбайн урт 7.5м мөн 3 градус
гарц нэлүүтэй байна.

ХЭСЭГЛЭЛ 1-1

Масштаб: 1:25

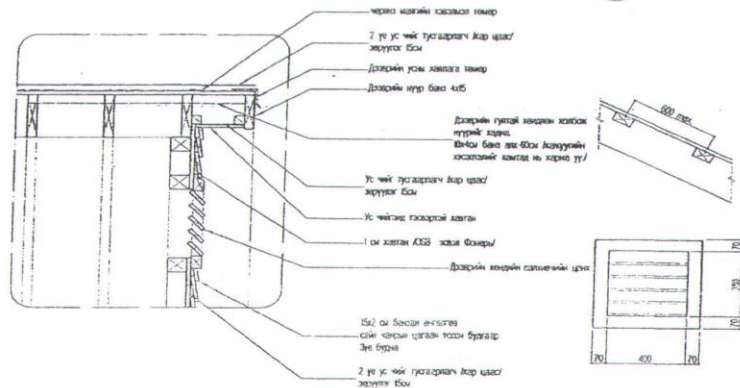

- Чөлөөт нийлэгний хэвнэ тэмдэг
- 2 үе ус чийг түгээгч аар цэвэр/ зэвүүр 15см
- Дэлгэций усны хэвнэ тэмдэг
- Дэлгэций нур багц 4х5
- Дэлгэций гууцтай хөвдөр хөвдөр үүрэг гэдэг. Өндөр багц 40см дэлгэцийн хөвдөрний хөвдөр нь хөрөнө үү/
- Ус чийг түгээгч аар цэвэр/ зэвүүр 15см
- Ус чийг гасгаарай аагаан
- 1 см хэвнэ 1338 эвэн Өвөр/
- Дэлгэций хөвдөр салбарийн цэвэр
- 15х2 см бөсөн өнгөлөг сайн чандын цэвэр ноон бүлгэр 3үе бүрэн
- 2 үе ус чийг түгээгч аар цэвэр/ зэвүүр 15см

ХЭСЭГЛЭЛ 2-2

Масштаб: 1:25

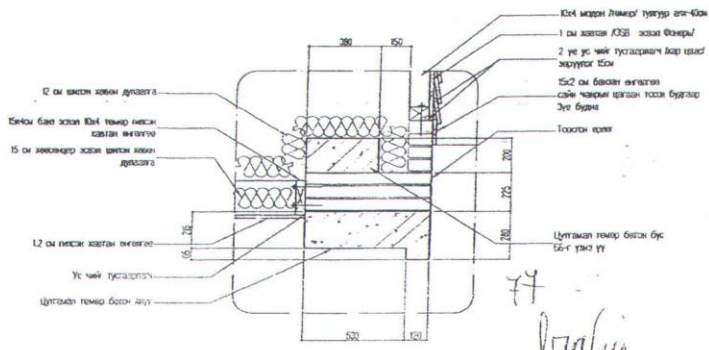

- 10 см хэвнэ хөвдөр дүүлэг
- 10 см хэвнэ 1338 эвэн Өвөр/
- 2 үе ус чийг түгээгч аар цэвэр/ зэвүүр 15см
- 15 см дэлгэцийн усны хэвнэ хөвдөр дүүлэг
- 12 см бөсөн хөвдөр өнгөлөг
- Ус чийг түгээгч аар цэвэр/ зэвүүр 15см
- Цутгамал тэмдэг бөсөн бүс 6х7 үе үе
- 10х4 мэдэн 1338 түгээр өгч-40см
- 1 см хэвнэ 1338 эвэн Өвөр/
- 2 үе ус чийг түгээгч аар цэвэр/ зэвүүр 15см
- 15х2 см бөсөн өнгөлөг сайн чандын цэвэр ноон бүлгэр 3үе бүрэн
- Тоолсон цэвэр

77
2009. 4. 1.

Зөвшөөрөгчид				Ус Ойрын Урсгал Газар			2009. 4. 1.
БА	Г. Амарсайхан			ЗӨВӨРИЙН ҮНДЭР ХС ТҮГЭЭХ БАЙР			
ББ	Г. Байрагсайхан		ЗАСГАГЧ	В. Ганболд	ЭРХЭМ ЧӨГ	ОТЛОЛ 1.1. ХЭСЭГЛЭЛ 1-1, 2-2	ЭЗЭН
ХС	Ю. Эрдэнэ-Энэ		ДИЗАЙНЧИ	Г. Амарсайхан	ЭЗЭН	ЭД-А3-03-002	А3
ЦБҮ	Ю. Эрдэнэ-Энэ		ТҮЙЛЭРЧ	М. Салбаатар	ЭЗЭН		9
ХТ, ДҮ	Ч. Сэрэн		БАЛТ ЭЗЭН	В. Ганболд	ЭЗЭН		16
ХД							

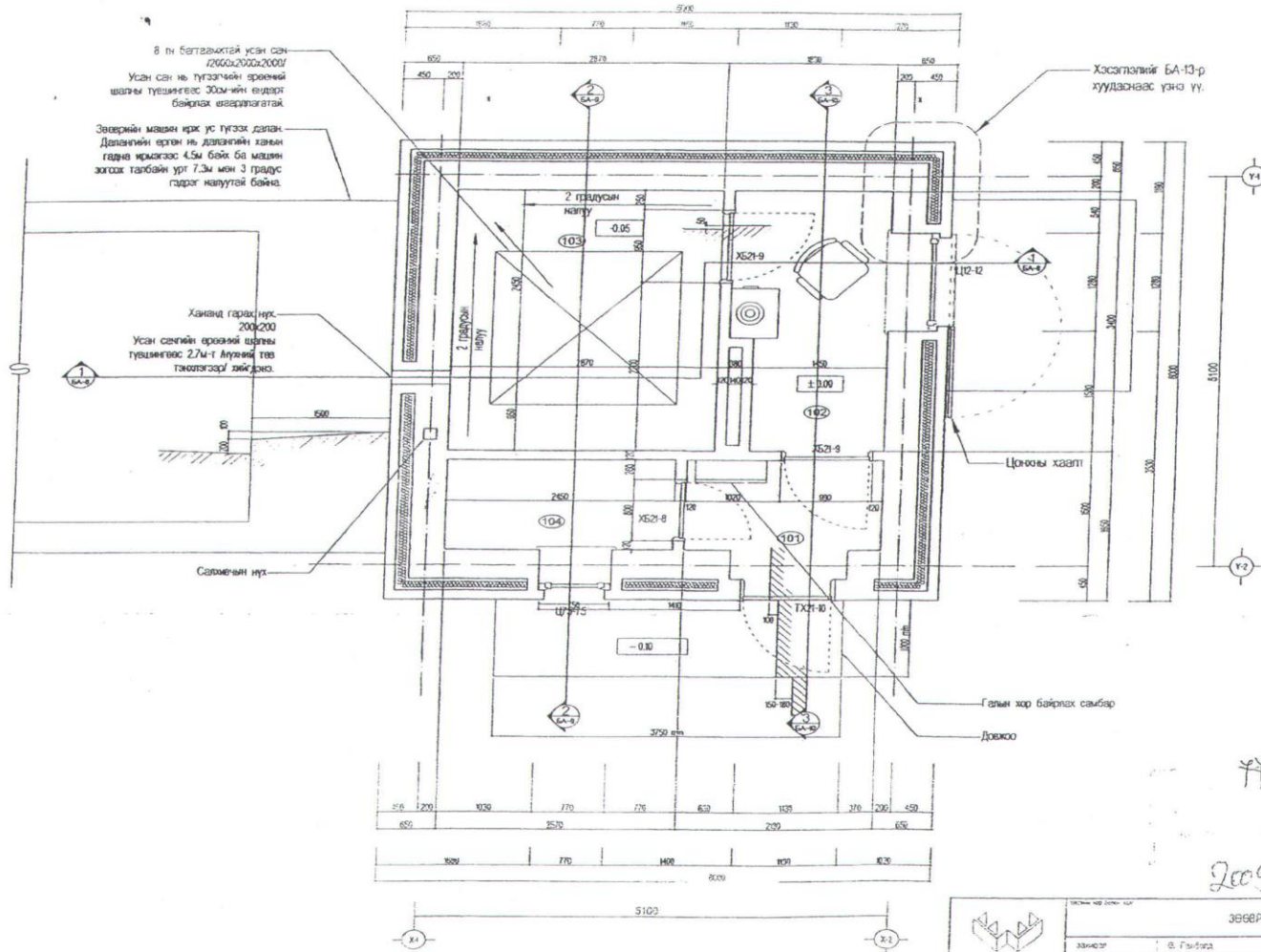

N	ӨРӨӨНИЙ НЭР	ТАЛБAY м2	ШАЛБЫ ТӨРӨЛ
1	Ганх	2.99	Хулдвас
2	Ус Тугзагчийн Өрөө	5.42	Хулдвас
3	Усан Сангийн Өрөө	9.75	Бетон
4	Нүүрсний Агуулах / Үйлчилгээний Өрөө	2.89	Бетон / Хулдвас
БҮГД		21.05	

Handwritten notes and signatures:
 2009. 4. 1
 [Signature]

Зөвшөөрөгчид:	
БА	Г. Адвасрагч
ББ	Г. Ухирсрагч
ХС	Ю. Эргэнсрэгч
НБУ	Ю. Эргэнсрэгч
ХТ,НТ	Ч. Саванчуу
ХД	

У. Дорнод Уулзгал Г нээгч
ЗӨВӨРИЙН ҮНДЭН УС ТҮГЭЭХ БАЙР

ЭЗЭМЖ: Ө. Ганзориг
 АРХИТЕКТ: Г. Алдарсайхан
 ГҮЙЦЭГЛЭГЧ: М. Саванчуу
 САЛГАГЧ: Р. Ганзориг

СЭРГҮҮГЭГЧИЙН ӨНӨД: 3.1.13-09-002

ТӨХИӨН НЭЭГЧ: БА

МАСШТАБ: 1:50
 АЗ 4 16

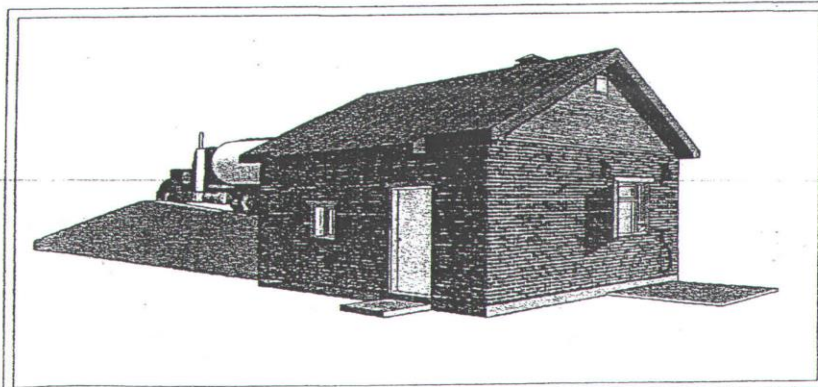
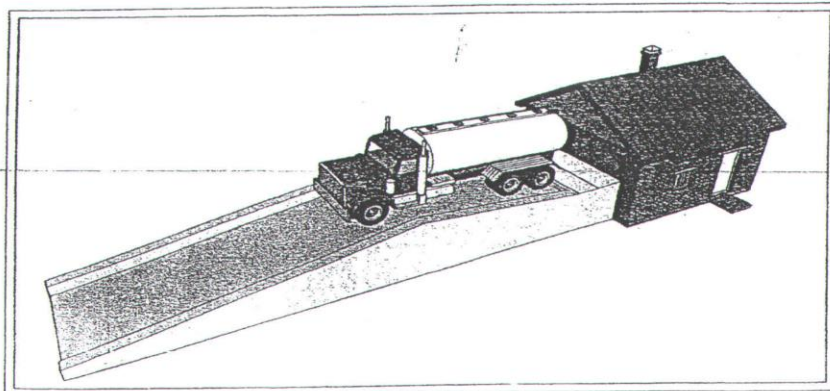
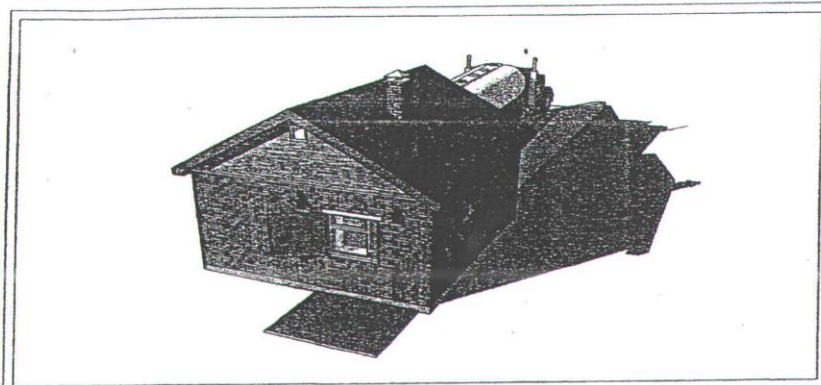
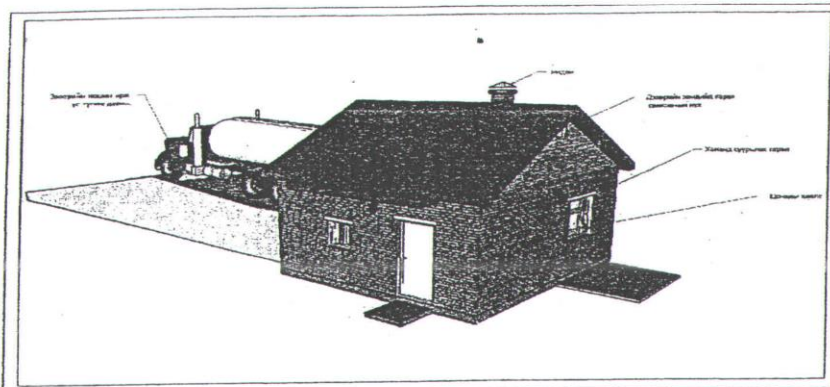

<p>ЭЗЦАИ Улаанбаатар хот Хангалуун дүүрэг Сүхбаатар дүүрэг Утас: 331-11111 Факс: 331-11111</p>	10-дугаар Утгаархай Газар ЗӨВӨРЙН ҮНДЭН ҮС-ЭГТЭЭХ БАЙР		150	
	ЗЭМ СЭТ: В. Ганзориг	ТӨСӨЛ: Г. Аюулбаян	ХАРАГДАХ БАЙДАЛ	АЗ
	ГҮНЦЭГЛЭГЧИЙН: М. Салбаа	ГАРЗГАХ: А. Ганзориг	3Д-А3-09-002	3 16
	2005.03.16		2005.03.16	БА.УЛААНБААТАР

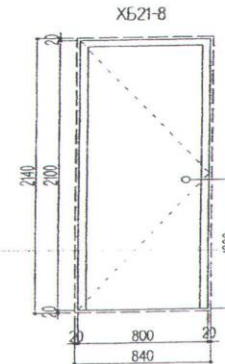
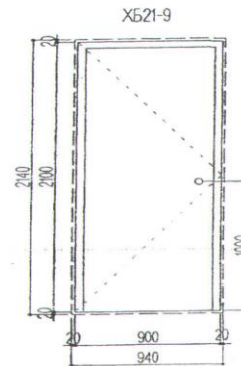
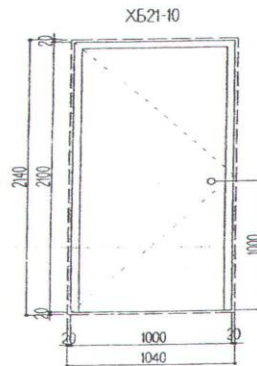
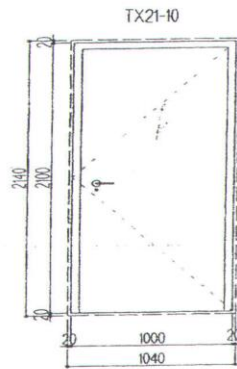
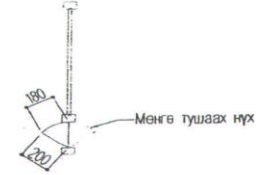
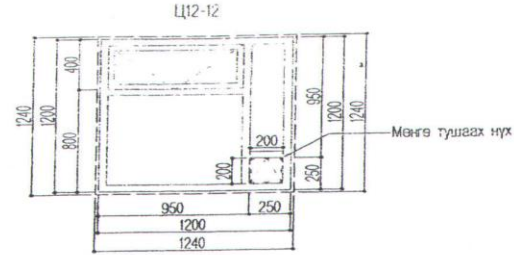
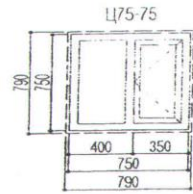

д/д	НЭР	МАРК		ТАЙЛБАР
1		Ц75-75	1	Нүүрсний агуулах
2	ЦОНХ	Ц12-12	1	Ус түгээгчийн эрвэ
3		TX21-10	1	Гадна хөвөнд
4	ХААЛГА	XB21-10	-	Дотор хөвөнд
5		XB21-9	2	Усан сав, гонх
6		XB21-8	1	Армун цэврийн эрвөнд
			Б	

		№ 00000000000000000000 ЗӨВРИЙН ҮНДЭН ХУТГАСХ БАЙР		ЗӨВРИЙН БАЙР БА	
		ЗӨВРИЙН ӨНӨН В. Галсан	ЗӨВРИЙН ӨНӨН Г. Алдарсайхан	ХААЛГА, ЦОНХНЫ ТҮҮВЭР	
ЗӨВРИЙН ӨНӨН М. Сайванд	ЗӨВРИЙН ӨНӨН О. Галсан	3Д-А3-00-002		А3	16 16
2024.03.01		2024.03.01		2024.03.01	

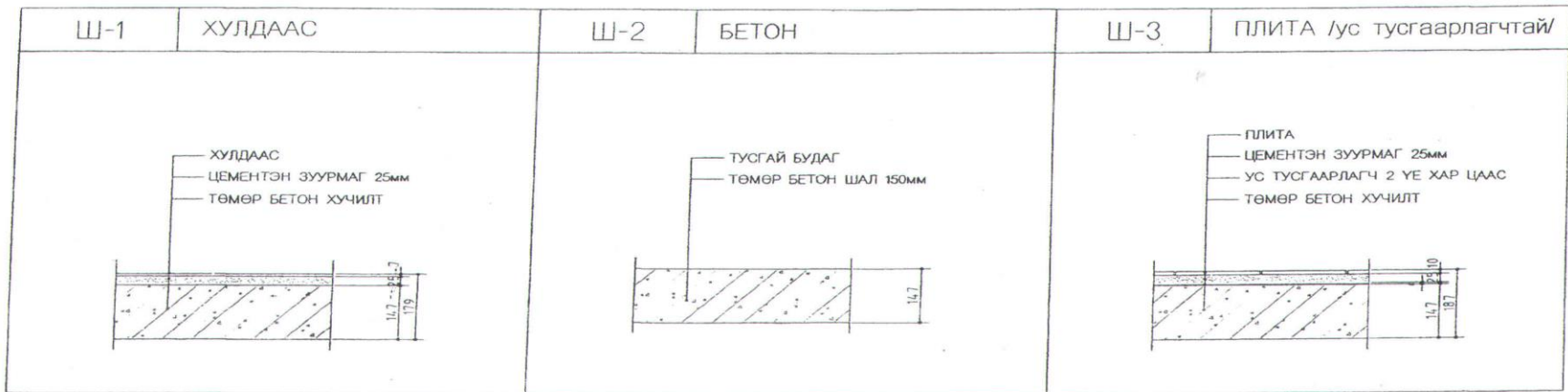

д/д	ТӨРӨЛ		БҮГД
1	ХУЛДААС	8.41	8.41
2	БЕТОН	12.64	12.64
3			
4			
5			
БҮГД		21.05	21.05

	УБС-ийн Төсвийн Газар ЗӨВӨРЛИЙН ҮНДЭНД ХЭС ТҮГЭЭХ БАЙР		БҮТЭЦ
	2020-09-2022 2020-09-2022	2020-09-2022 2020-09-2022	2020-09-2022 2020-09-2022
2020-09-2022 2020-09-2022	2020-09-2022 2020-09-2022	2020-09-2022 2020-09-2022	2020-09-2022 2020-09-2022

ХАНЫН БҮТЭЦ
Масштаб: 1:25

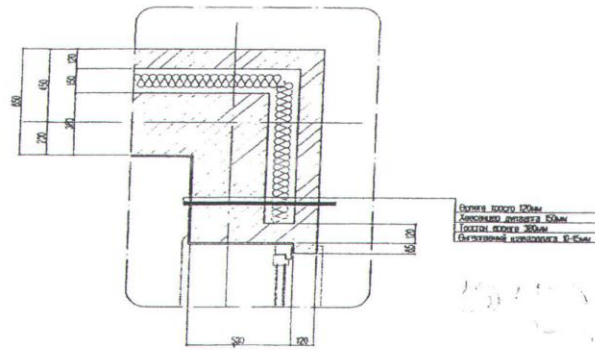

ЯНДАНГЫН ХЭСЭГЛЭЛ
Масштаб: 1:25

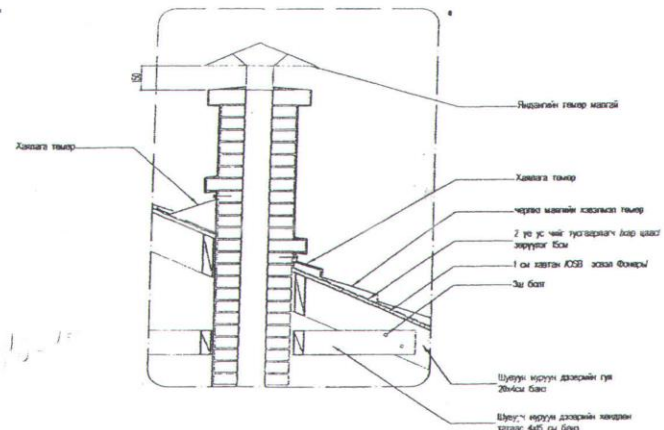

УС ДАМЖУУЛАХ ХООЛОЙН ХЭСЭГЛЭЛ
Масштаб: 1:10

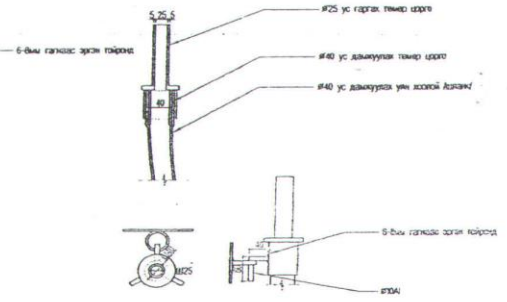
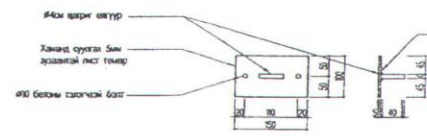
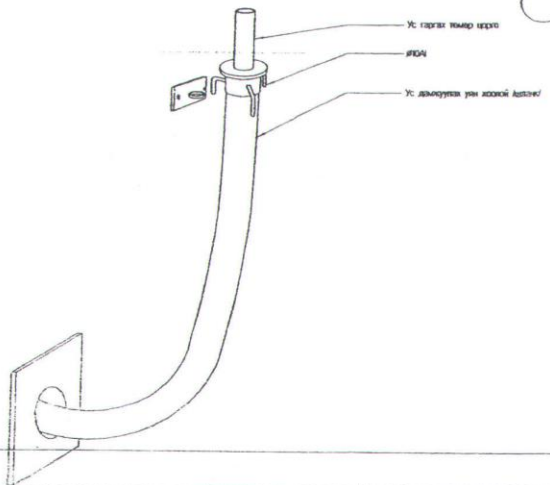

	Ус Орүйн Холдс Газар		БА
	ЭГЭВРИЙН УИДНЫ ХЭТГЭГЭХ БАЙР		
ДИЗАЙН	В. Ганболд		ХАНЫН БҮТЭЦ, ЯНДАНГЫН ХЭСЭГЛЭЛ, УС ДАМЖУУЛАХ ХӨӨДИЙН ХЭСЭГЛЭЛ
ЭРХЛЭГЧ	Г. Амарсайхан		
ГҮЙЦЭГЭЭН	М. Сайбоц	ТУХАЙН ГЭМЭЭНИЙН ШУУН 38-43-09-002	А3 14 16
ХӨӨДИЙН	В. Тэнгэр	ТУХАЙН ГЭМЭЭНИЙН ШУУН	БА-00000000000000000000

ХЭСЭГЛЭЛ 3-3

Масштаб: 1:25

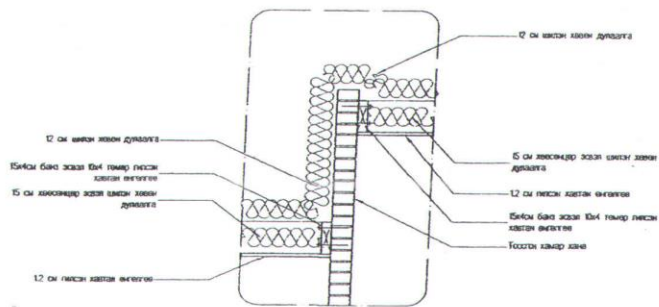

ХЭСЭГЛЭЛ 4-4

Масштаб: 1:25

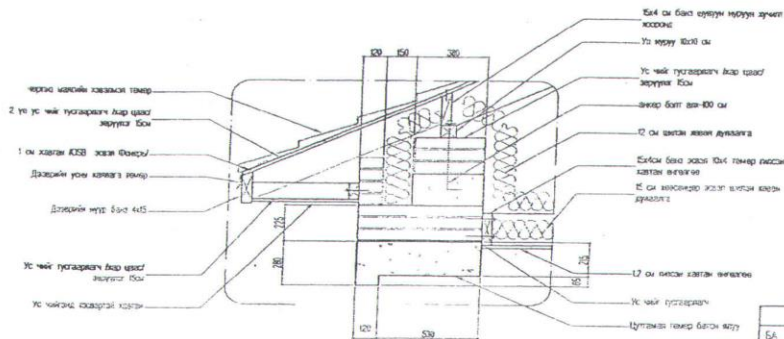

ОГТЛОЛ 2-2

Масштаб: 1:50

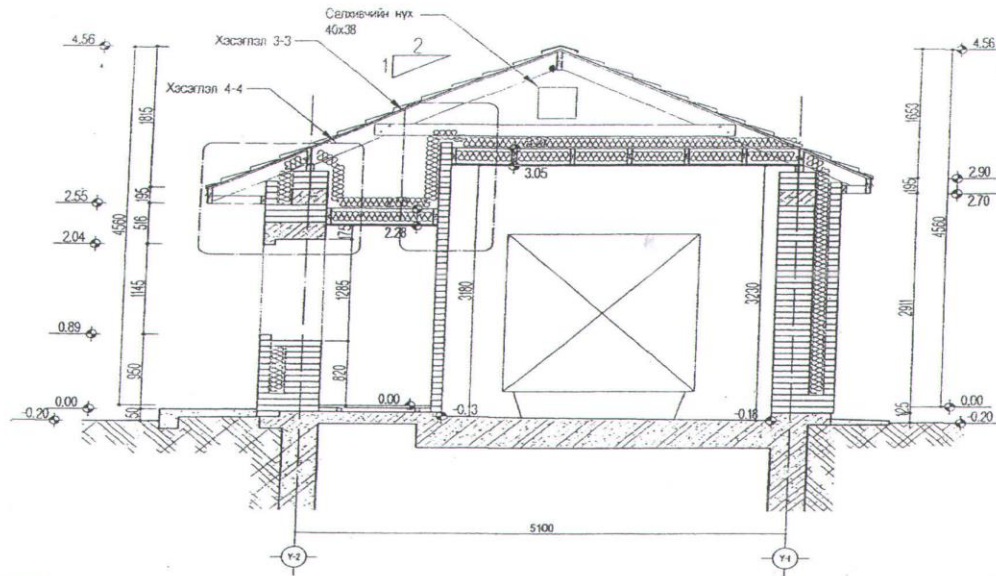

77
Батбаяр
2009. 4. 1

Зөвшөөрөгдсөн		ЗЭВЭРИЙН ҮНДЭРХИЙН ТҮГЭСЭХ БАЙР		БА	
БА	Г. Алдасбаяр	тэргэл	В. Габдэл	А3 10 16	
ББ	Г. Хайрбат	архитект	Г. Алдасбаяр	3Д-А3-09-002	
АС	Ю. Ойрболд	гүйцэтгэл	М. Сайболд	51-1000-0004-100	
БЭВ	Ю. Ойрболд	мэргэжлээр	В. Габдэл		
Х.Н.Б	С. Сэлэнгэ				
У.Б					

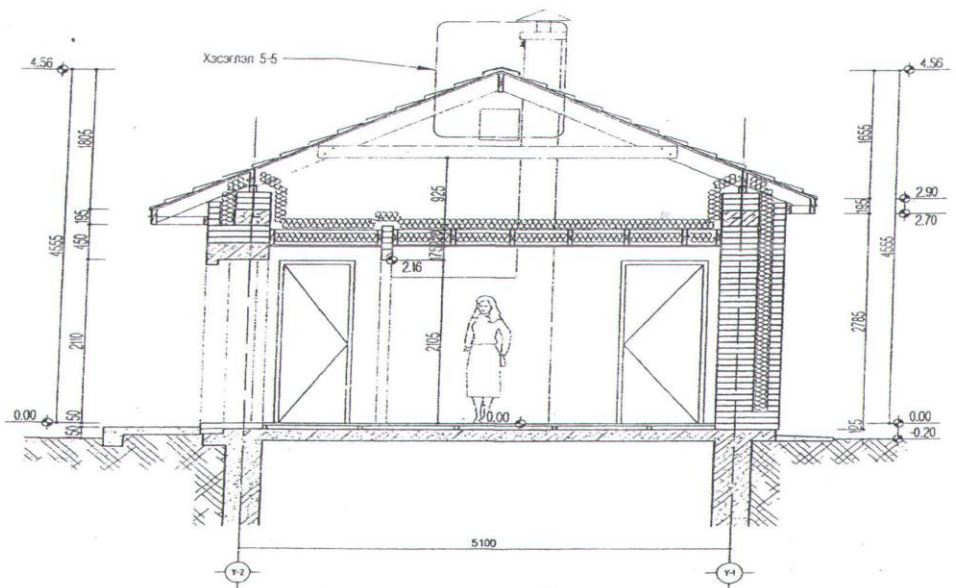

ХЭСЭГЛЭЛ 5-5
Масштаб: 1:50

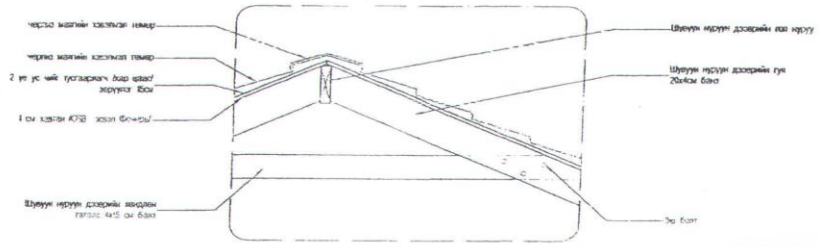

ff
2009-4
[Handwritten signature]

Зөвшөөрөгчид		Уг Судалгаа Хийсэн Газар ЗӨВӨӨРИЙН ҮНДЭРХЭС ГҮТЭЭХ БАЙР		Төрийн байр	
БА	Г. Агваасайх	ЗӨВӨӨР	В. Галбоц	ОГТЛОВ 3-3, ХЭСЭГЛЭЛ 5-5	БА
ББ	Г. Хаймурсал	ЭРХЭМЧИЛ	Г. Агваасайх	ЭЗЭЛТ ҮҮЛЭГЧИЙН ДЭЛЭГ	
ХС	В. Цэдэнпил	ГҮЙРГЭГЧ	М. Сойбол	А3 И 16	
УСЗ	В. Цэдэнпил	БЭЛГЭ	В. Галбоц	ЭЗЭЛТ ҮҮЛЭГЧИЙН САНД	30-А3-09-002
УТДГ	М. Саванг	МОНГОЛЫН ҮНДЭРХЭС		МОНГОЛЫН ҮНДЭРХЭС	БА-0100-09-014-002
ХС		ХӨДӨӨ		ХӨДӨӨ	2009/02/20

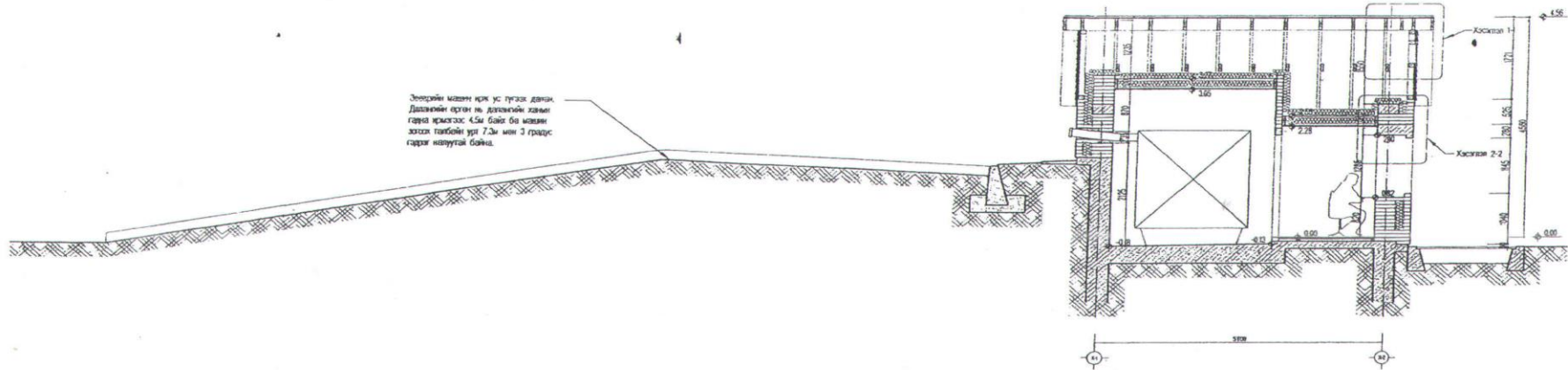

Эсвэрийн машин ирж ус тусгах дэвч.
Дэвчийн өргөн нь дэвчийн хамар
гаруй ирэхээс 45м байх ба машин
зэвсэг гайбгийн урт 7.5м нь 3 градус
гадар нэвтэж байна.

ХЭСЭГЛЭЛ 1-1
Масштаб: 1:25

ХЭСЭГЛЭЛ 2-2
Масштаб: 1:25

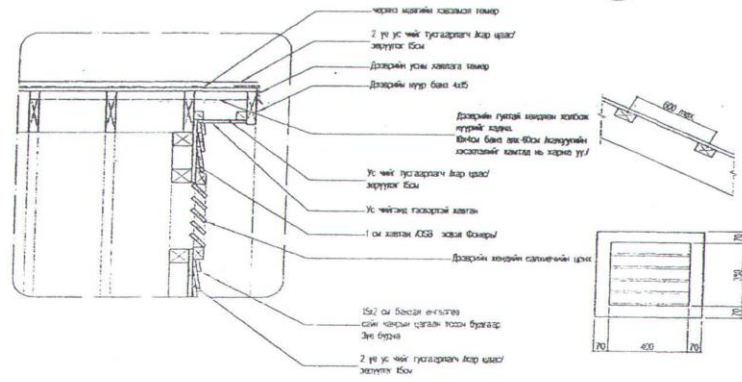

- Чөлөөт нийлэн хэвсгэн төмөр
- 2 үе ус чийг тусгаарлагч Аар цаас/ зэвүүр БСМ
- Дэвчийн усны хөвсгөл төмөр
- Дэвчийн нур баян 4хБ
- Дэвчийн гууцал хөвсгөл хөвсгөл гүдгэр гадна. Өнхч баян 4хБ 40хм. 40хм-ийн хөвсгөлийн хөвсгөл нь харно уу!
- Ус чийг тусгаарлагч Аар цаас/ зэвүүр БСМ
- Ус чийг тусгаарлагч хөвсгөл
- 1 см хөвсгөл АСВ зэвсэг Фанер/
- Дэвчийн хөвсгөл салбарын цаас
- 152 см биедэн өнгөтэй сайн чанарын цаасан тэсвэр бүтэц. Энэ бүтэц
- 2 үе ус чийг тусгаарлагч Аар цаас/ зэвүүр БСМ

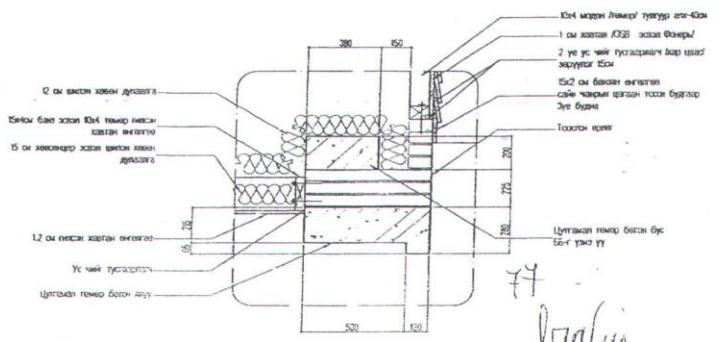

- 10 см өвсгөл хөвсгөл дүүлэгч
- БСМ баян зэвсэг 4хБ төмөр нийлэн хөвсгөл өнгөтэй
- 15 см хөвсгөл хөвсгөл хөвсгөл дүүлэгч
- 12 см нийлэн хөвсгөл өнгөтэй
- Ус чийг тусгаарлагч
- Цутгалын төмөр баян тус
- 104 мөргөн Америк/ тусгаар өгч-40х
- 1 см хөвсгөл АСВ зэвсэг Фанер/
- 2 үе ус чийг тусгаарлагч Аар цаас/ зэвүүр БСМ
- 152 см биедэн өнгөтэй сайн чанарын цаасан тэсвэр бүтэц. Энэ бүтэц
- Төсгөл хөвсгөл
- Цутгалын төмөр баян тус 56х тус уу

77
2009. 4. 1.

Зөвшөөрөгчид			Ус Орчин Урьдчил Гэрээ			БА		
БА	Г. Ардсрэйхэн		ЗӨВБРИЙН ҮНДЭН ХС ТҮГЭЭХ БАЙР					
ББ	Г. Ардсрэйхэн		ЗЭМБЭР	Б. Ганболд	ЭГЭГЭР	ОТГОР ИА, ХЭСЭГЛЭЛ 1-1, 2-2	БА	
ХС	Д. Сэрэнсүх		АВАХЧИЙС	Г. Ардсрэйхэн	ЭГЭГЭР	ЭД АЗ-09-002	А3 9 16	
ЦЭУ	Д. Сэрэнсүх		ТҮВЭРЭГЧ	М. Сөмбөлг	ЭГЭГЭР	ЭД АЗ-09-002	БА-09-09-002	
ХТ, Д	Ч. Сэрэнсүх		БЭЛТЭГЧ	Б. Ганболд	ЭГЭГЭР			
ХД								