

**Чийрэгжүүлэлтийн талбай /Тохижилт/**

Зохирагч	Л.Ганзориг	Зөвшөөрөгч	
Архитектор	Т.Боригашир	Харгалцагч	ХААЛГА
Гүйцэтгэгч	Т.Боригашир	ЭГ шифр:	УТЦ-2022/008
Шалгагч	Л.Ганзориг	ТГ шифр:	

**БА-05**

Масштаб М1:25

Үе шал	Хувьд	Бүтэц
А3	08	12

2022 он 01 сар

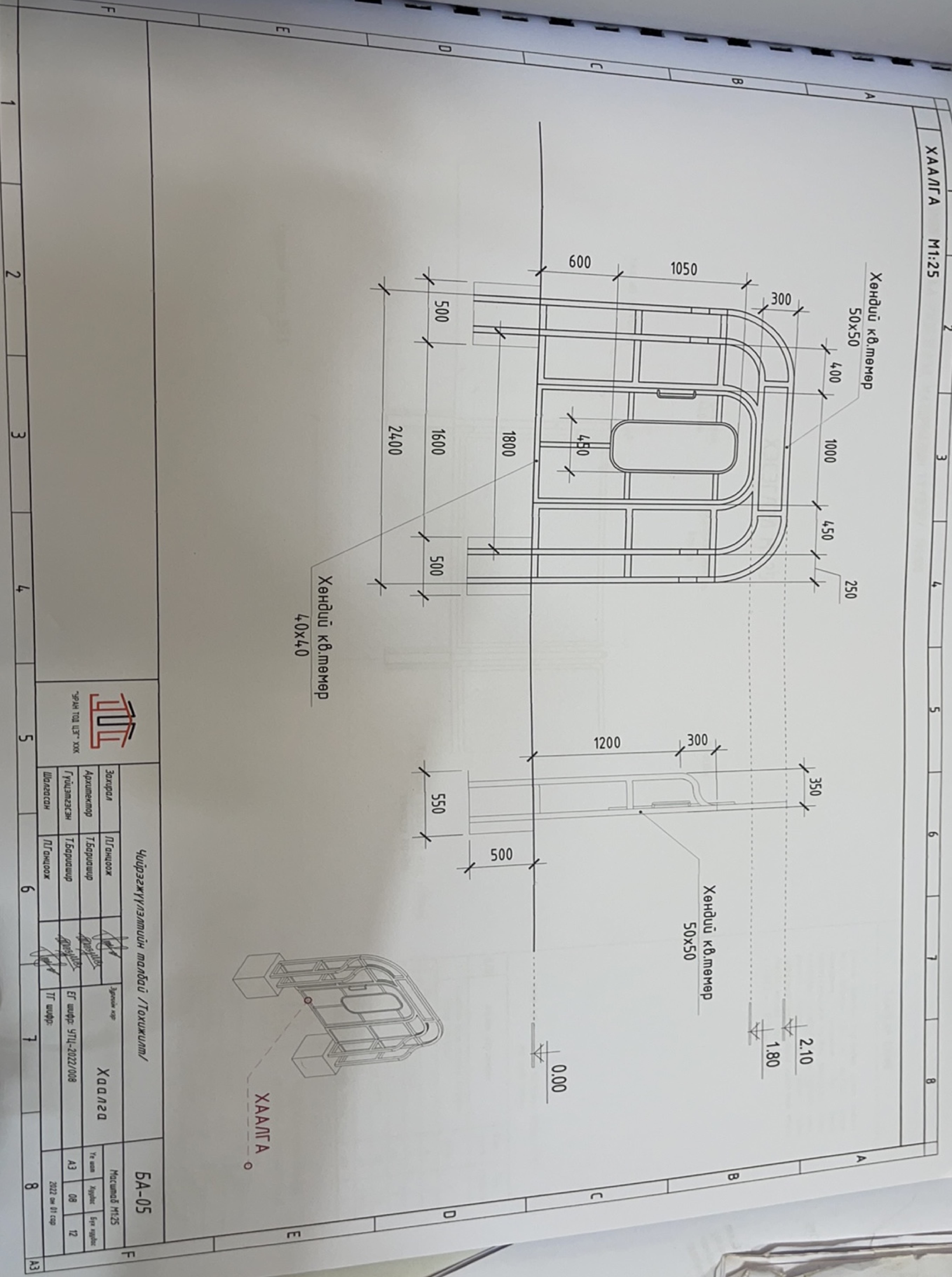

# ХЭСЭГЛЭЛ М1:25

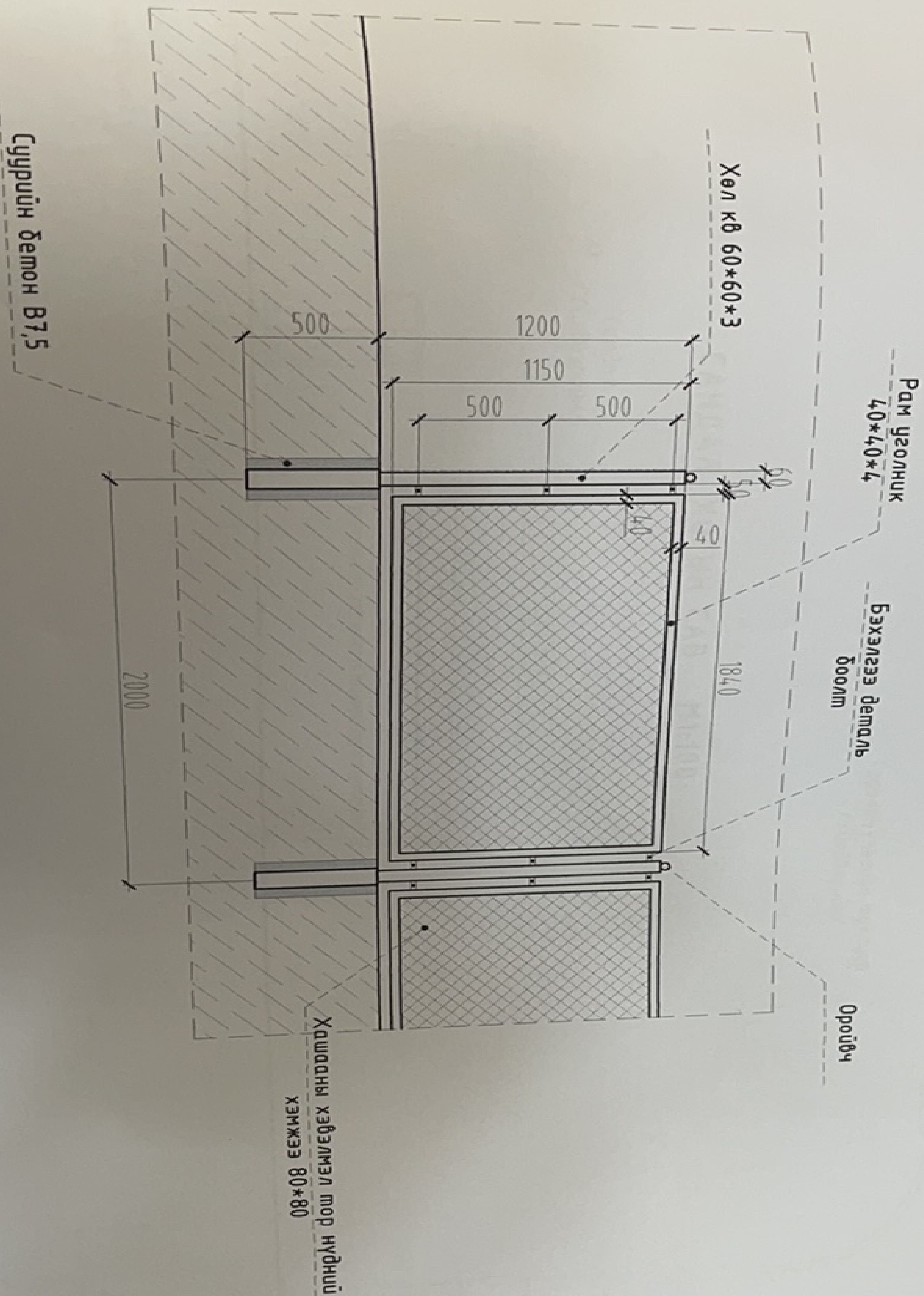

## ТАЙЛГАР БИЧИГ

Хэнтий аймгийн Бор-Өндөр сумын мөдийн багт байрлах 1344 м2 талбайд спорт төхөөрөмж, амралтын бүс бүхий чирээжүүлэлтий талбай байгуулах. Спорт могоонын талбайд бетон хучилт хийж, резинэн хадлан шал наана. Гадна чирээжүүлэлтий талбайд сараалжийн хашаа Л=12/ хаялга /3ш/ хийх. / 1=152.2 м / 77 байр хашаа /

ТӨНӨР ТӨРӨН ХАШААНЫ МАТЕРИАЛ, АЖЛЫН ТҮҮВЭР  
НЭГ БАЙР ХАШАА

Д/Д	Ажлын нэр төрөл	Хэм/Нэгж	Тоо хэмжээ
1	Хашааны байр гэгнэж бэлтгэх /байр 2,0*10м/	байр	1
2	Хөл оройвч	ш	1
3	Хөл кв 60*60*3 Л=12м/	ш	1
4	Усолник 40*40*4	м	6
5	Хэвлэмэл мөнөр тор 8x8см	м2	2.12
6	Суурийн бетон В7,5	м3	0.045
7	Бэхлэгээ мөнөр, гайж, боолт	хос	6

**Чирээжүүлэлтийн талбай /Тохжилт/**

"ЭРНИ ТӨЛ ЦЭГ" ХХК

Эхиргал /Л/онцоож  
Архитектор Т.Баруушир  
Гүйцэтгэгч Т.Баруушир  
Шалгарсан /Л/онцоож

Зургийн нэр: **БА-06**

ХЭСЭГЛЭЛ, МАТЕРИАЛЫН ТҮҮВЭР

ЭГ шифр: УТЦ-2022/008  
ТТ шифр: 2022 он 01 сар

Масштаб 1:100  
Үе асар Хувьц Бүх нэрлэх  
А3 09 12

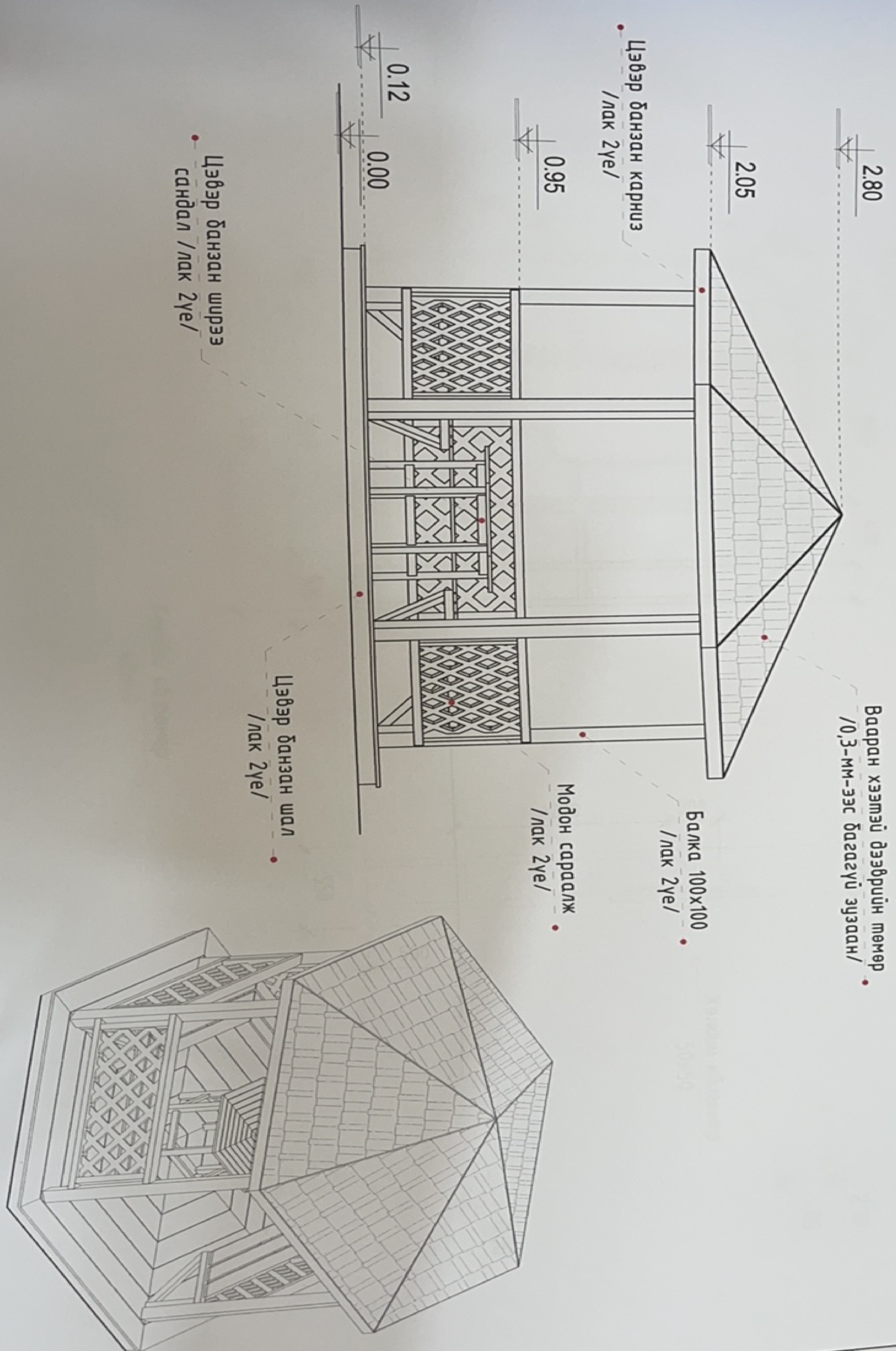

Чийрэгжүүлэлтийн талбай /Тохжилт/

БА-04

Масштаб М1:25

Захидагч	Планцоож	Зурвалж	Сүүдрэвч	Үе жил	Хүрээ	Бүт хувиц
Арихлэжигч	Тбарлашир	Арихлэжигч	Сүүдрэвч	А3	07	12
Гүйцэтгэгч	Тбарлашир	Гүйцэтгэгч	ТТ шифр:	2022 он 07 сар		
Шалсан	Планцоож	Шалсан	ТТ шифр:			



Урлн ТОВ ЦЗ' ХХХ

1 2 3 4 5 6 7 8

А3

ХЭМЖЭЭ

Машинад М:250



24,00

4,00 2,60  
1307.95

4,00 2,60

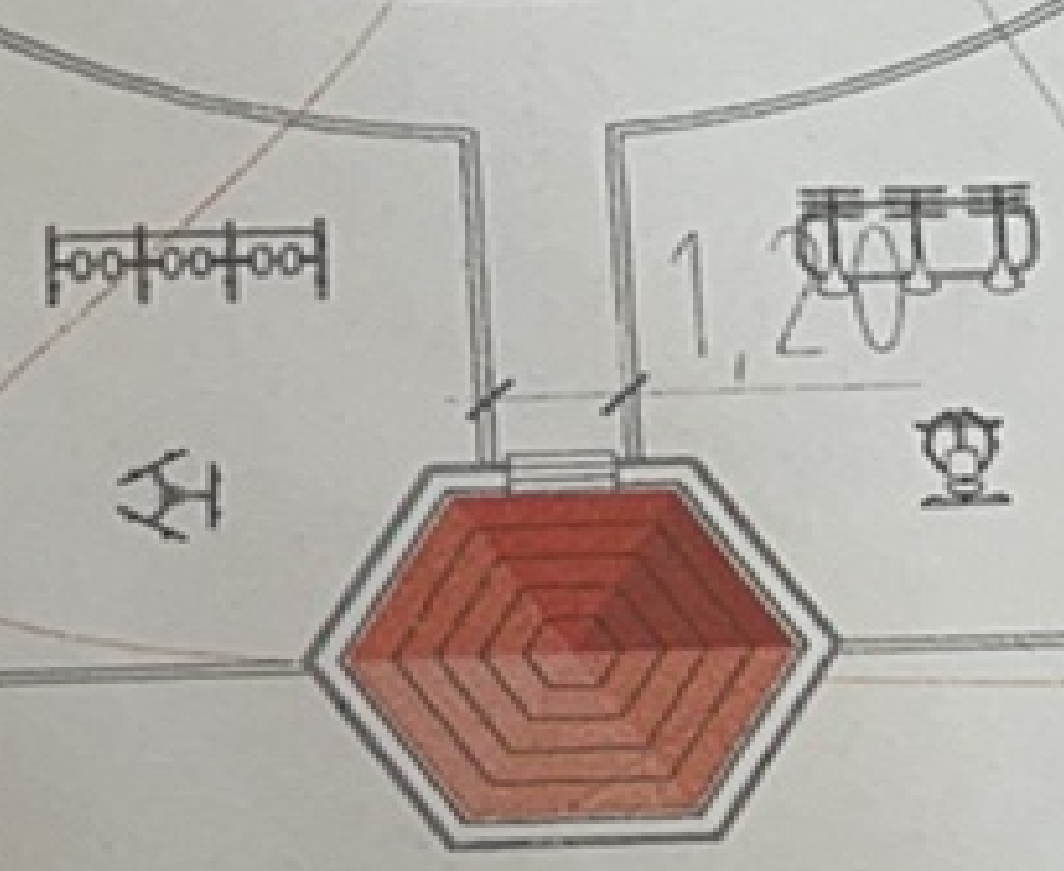
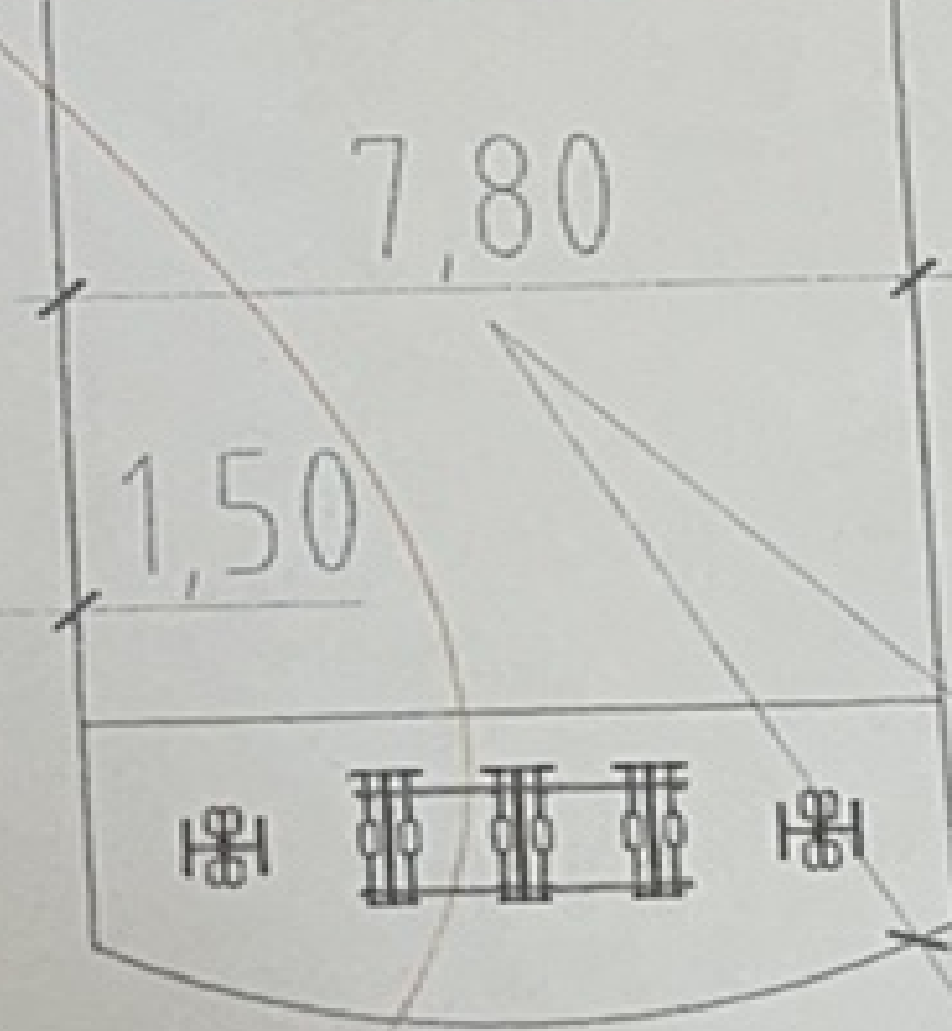
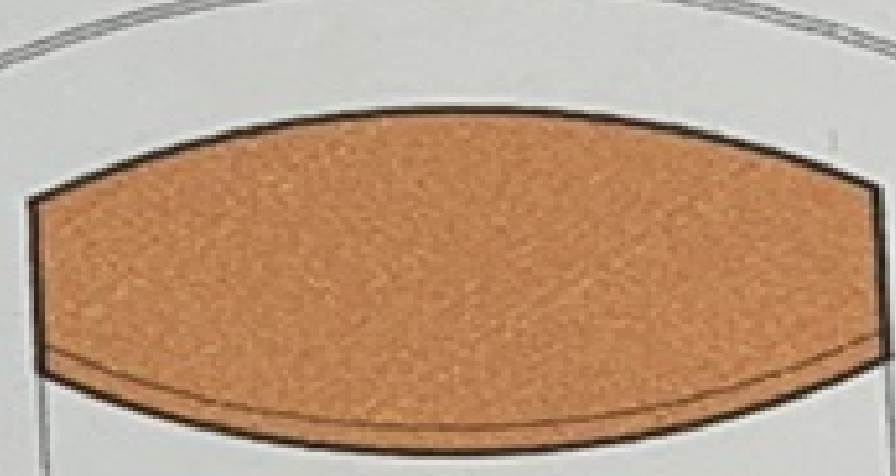
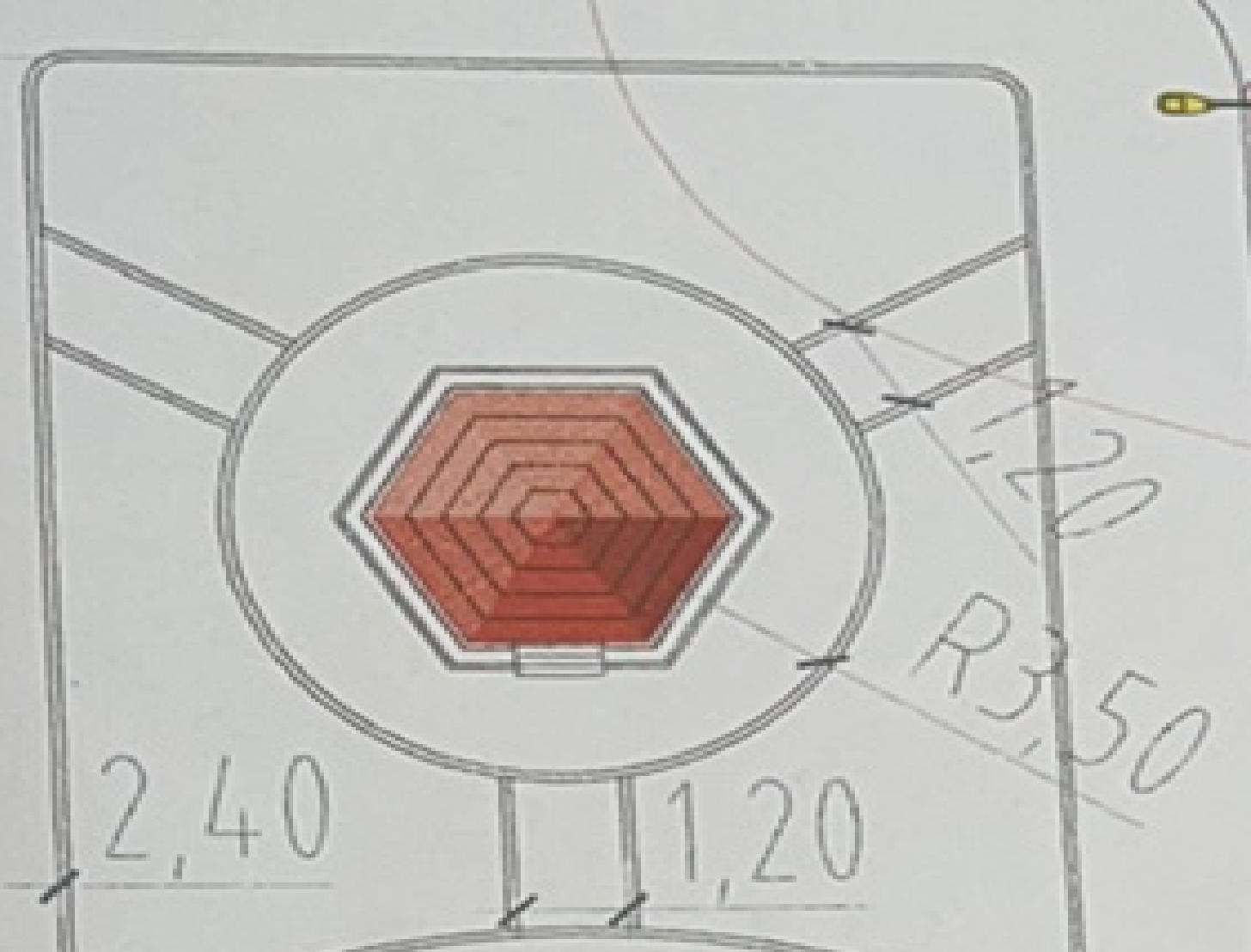

48,00  
36,70  
1307.48

15,63  
42,80

1306.65

6,10  
2,60  
4,00

2,60  
4,00



1307.96

4,00 2,60

17,40

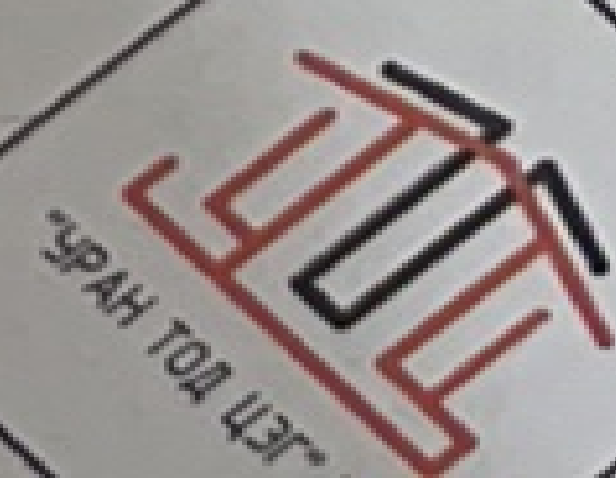

ТЭГЭГЧИЙН  
"ЭРХ ТӨЛ ХАБАР"

ЗӨВХӨН  
А...

# ХЭСЭГ ЛЭЛ М1:25

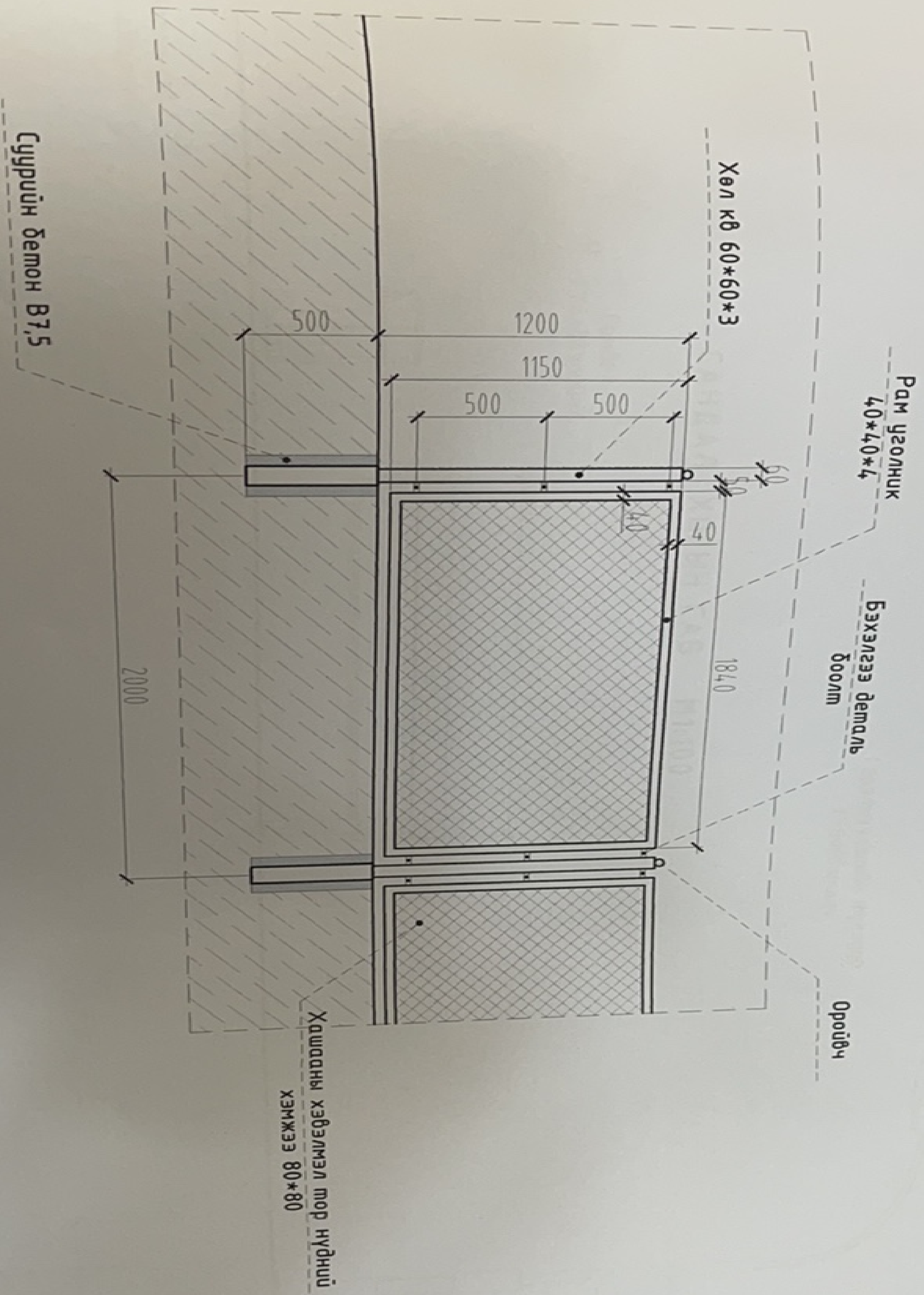

## ТАЙЛБАР БИЧИГ

Хэнтий аймгийн Бор-Өндөр сумын мөдийн багш байрлах 134,4 м2 талбайд спорт мөхөрөнж, ангиллын бүс бүхий чидрэгжүүлэмжий талбай байгуулах. Спорт могооны талбайд бетон хүчилт хийж, резинэн хайлан шал нсанга. Гадна чидрэгжүүлэмжий талбайд сараалжин хашаа /h=12/, хаалга /Эв/ хийх. /l=1522 м / ТТ байр хашаа/

### ТӨМӨР ТОРЫН ХАШААНЫ МАТЕРИАЛ, АЖЛЫН ТҮҮВЭР НЭГ БАЙР ХАШАА

Д/Д	Ажлын нэр төрөл	Хэм/Нэгж	Тоо Хэмжээ
1	Хашааны байр газнаж бэлтгэх /байр 2,0*1,0м/	байр	1
2	Хөл оройч	ш	1
3	Хөл кв 60*60*3 /l=1,2м/	ш	1
4	Усолник 40*40*4	м	6
5	Хэвлэмэл төмөр тор 8х8см	м2	2,12
6	Суурийн бетон В7,5	м3	0,045
7	Бэхлэгээ төмөр, галж, боолм	хос	6



Чидрэгжүүлэмжийн талбай /Тохжилт/

Эргэлийн нэр:  
**ХЭСЭГ ЛЭЛ, МАТЕРИАЛЫН ТҮҮВЭР**

Масштаб 1:100

Туслах Хувилг Бүт хувилг

А3 09 12

2022 он 01 сар

ТТ шифр:

БА-06

Эргэлийн нэр:  
**ХЭСЭГ ЛЭЛ, МАТЕРИАЛЫН ТҮҮВЭР**

Масштаб 1:100

Туслах Хувилг Бүт хувилг

А3 09 12

2022 он 01 сар

ТТ шифр:

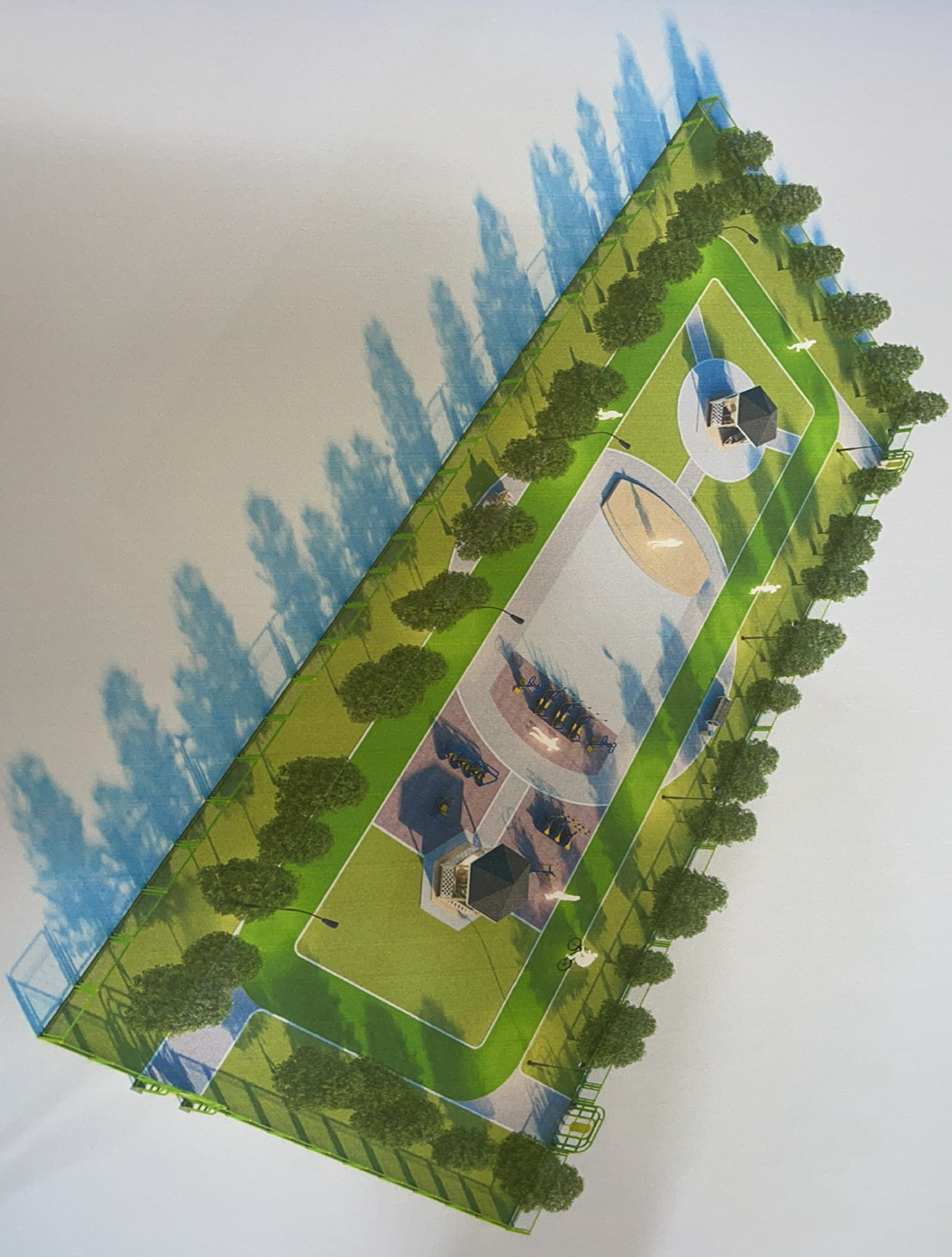

E

D

C

B

A

A

B

C

D

E

ГЭРЭЛТҮҮЛЭГИЙН ТУЛГУУР М1:100

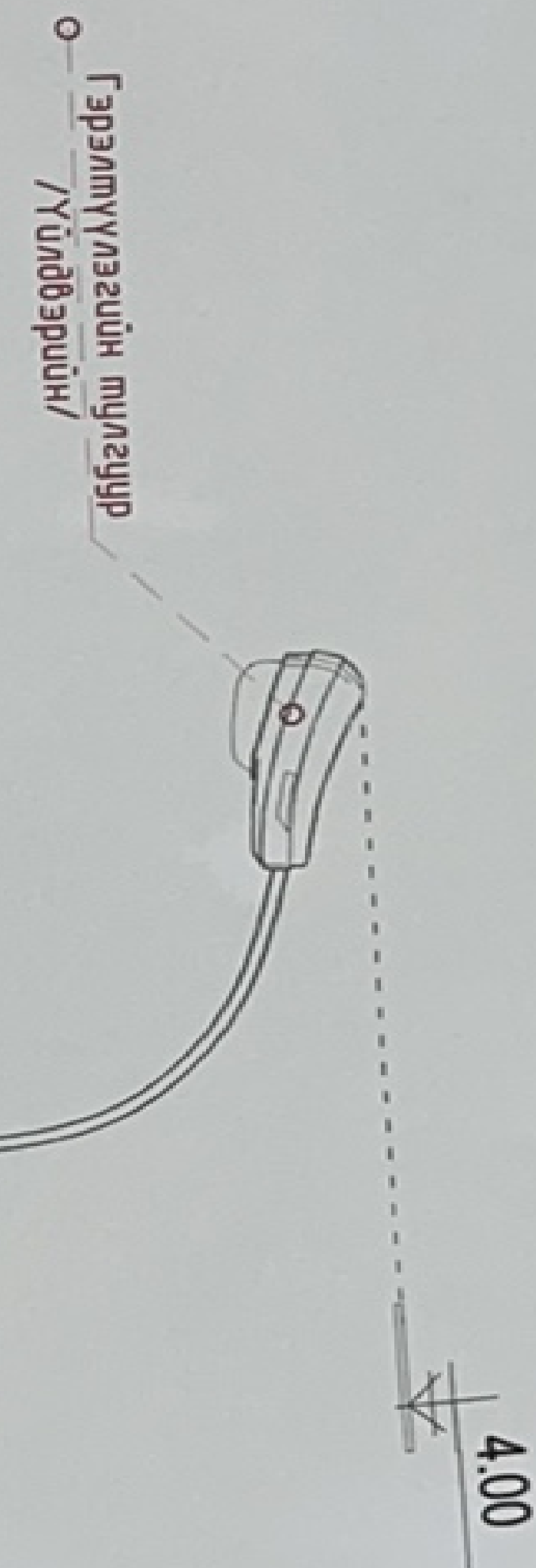

САНДАЛ, ХОГЫН САВ М1:100

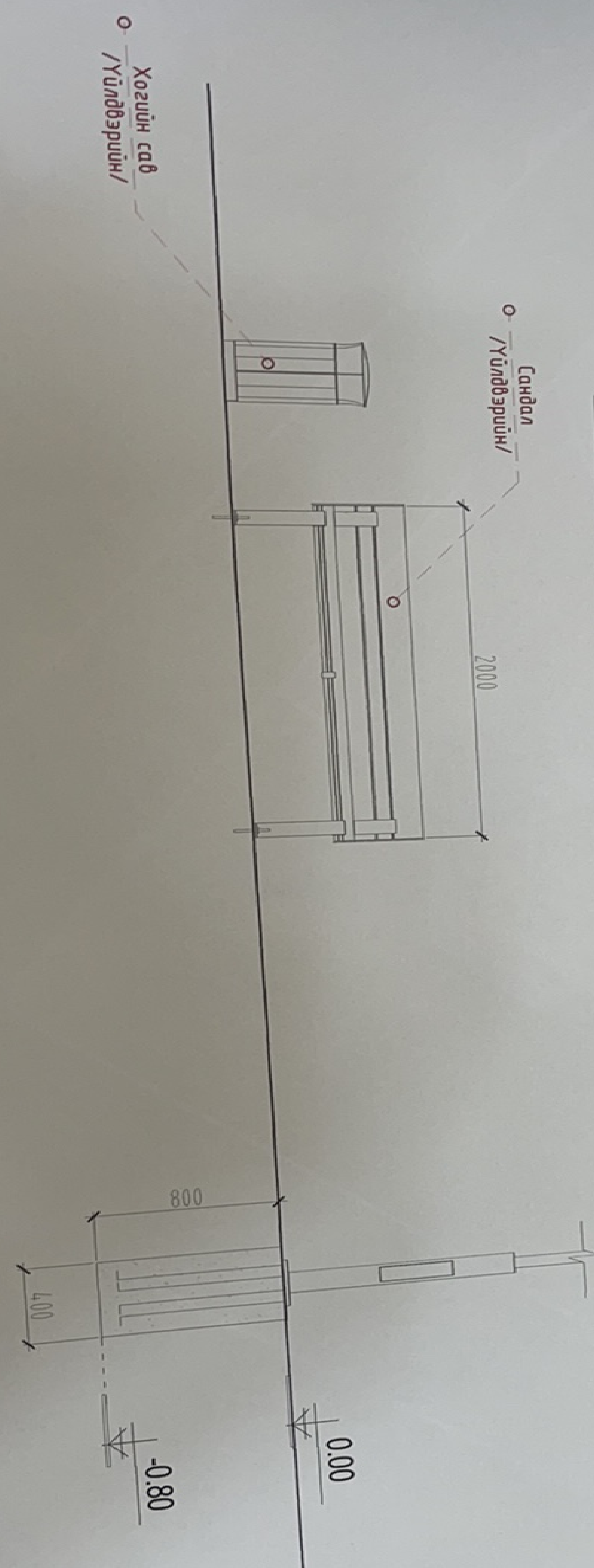

Чийрэгжүүлэлтийн талбай /Тохижилт/

БА-07

Масштаб М1:100

Захирагч	ЛГанцоож	Заруулагч	Сандал, хогын сав, гэрэлтүүлэгийн тулгуур	Үе шал	Хүрээ	Бүтээгдэхүүн
Архитектор	Т.Борисов	Гүйцэтгэгч	ЕГ шифр: УТЦ-2022/008	А3	10	12
Гүйцэтгэгч	Т.Борисов	ТГ шифр:				
Шалгарсан	ЛГанцоож					



"ЭРДЭНЭ ТОО ЦЭТ" ХХК

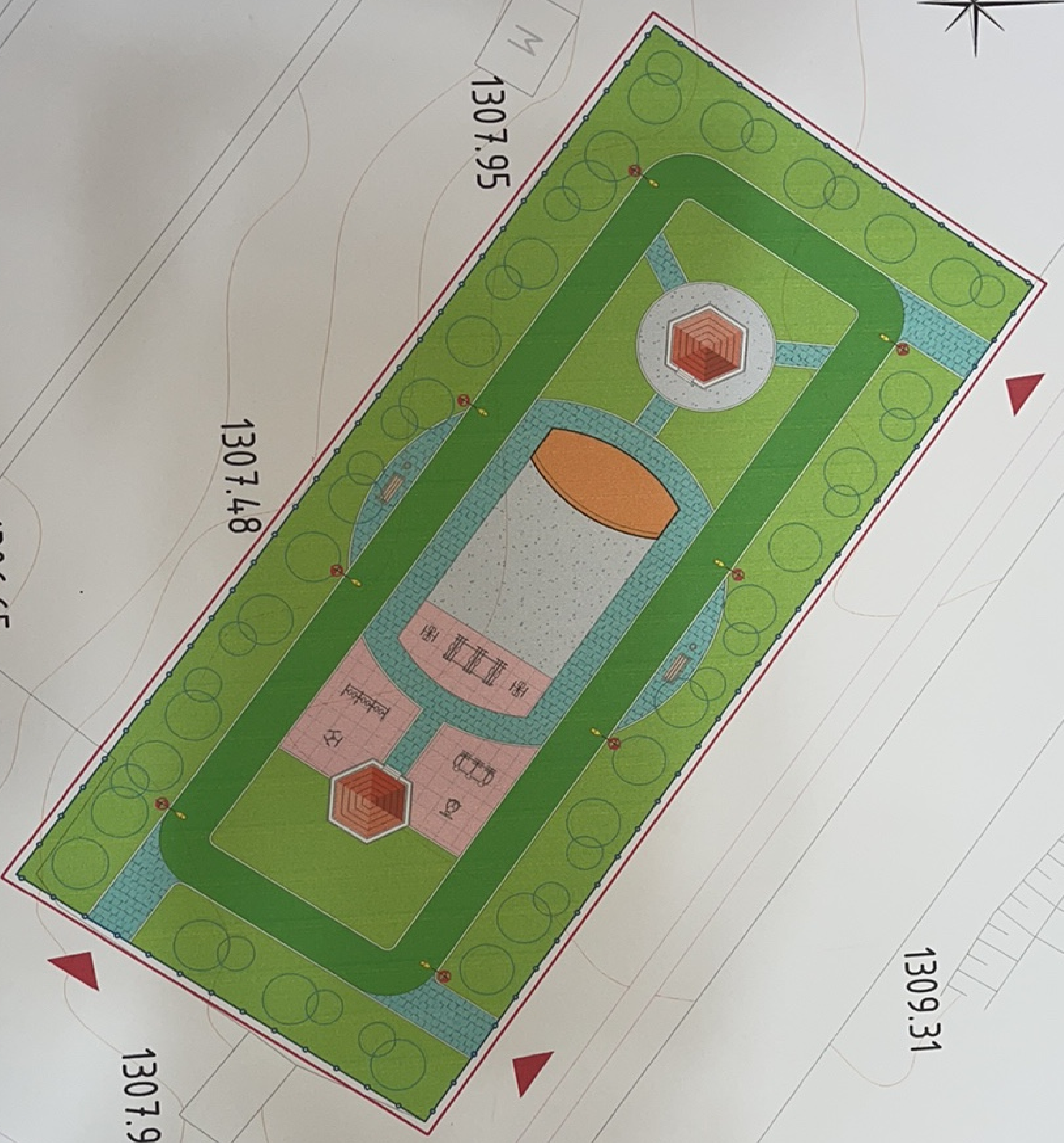
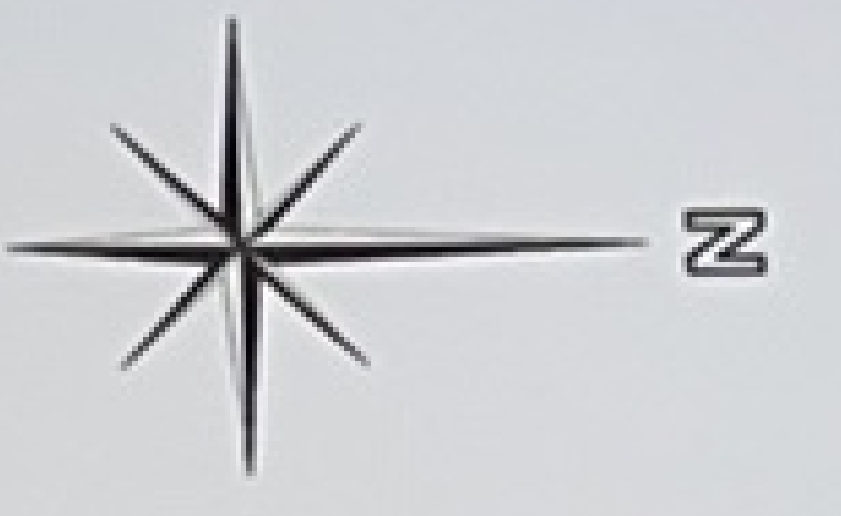

1309.31

1307.95

1307.48

1306.65

1307.96



**ТАНИХ ТЭМДЭГ**

- Чийрэгжүүлэх төхөөрөмж - 7ш
- Сандал / үйлдвэрийн/ L=2м/ - 2ш
- Хогийн сад / үйлдвэрийн/ - 2ш
- Ногоон байгуулалж 664.65м<sup>2</sup>
- Гэрэлтүүлгийн шугамуур /h=4.0м/ - 8ш
- Сүүдрэвч /R=3.6м/ - 2ш
- Резин хавтан наах - 78.78м<sup>2</sup>
- Төлбөлгөмийн хязгаар 1344 м<sup>2</sup>
- Резинэн бугдаг талбай - 275.23м<sup>2</sup>
- Бетон талбай - 452.59м<sup>2</sup>
- Алаг хавтан зам талбай - 142.98м<sup>2</sup>
- Гадна мөнөр хашаа /h=1.2/ - 152.2м
- Явган замын бетон хашлага-319.8м /100\*500\*200м/
- Гадна мөнөр хашлага /h=2.1/ - 3ш
- Задгай үзвэрийн мауэ



Чийрэгжүүлэлтийн талбай /Тохжилт/

Захирагч	ЛГанцоож
Архитектор	Т.Баруушир
Гүйцэтгэгч	Т.Баруушир
Шалгарсан	ЛГанцоож

Эргэлийн нэр:  
**Ерөнхий төлөвлөгөө**

Масштаб 1:250  
ЭТ-02

ЭТ шифр:	УТЦ-2022/008	
ТТ шифр:	7	
Үе шал	Хувьд	Бичигдэх
А3	03	12
2022 он 01 сар		

F

E

D

C

B

A

2

3

4

5

6

7

8

54

B









D

C



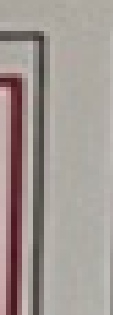

**ТАНИХ ТЭМДЭГ**

-  Чирээжүүлэлтийн талбайн байршил
-  Одоо байгаа барилга
-  Дулааны шугам
-  Цэвэр усны шугам
-  Бохир усны шугам
-  Цахилгааны шугам
-  Холбооны шугам
-  Төлөвлөлтийн хязгаар 1344 м2



**Чирээжүүлэлтийн талбай /Тохижилт/**

<b>Захирагч</b>	Л.Анцгоож	
<b>Архитектор</b>	Т.Баруушур	
<b>Гүйцэтгэгч</b>	Т.Баруушур	
<b>Шилдэгч</b>	Л.Анцгоож	
<b>Зургийн нэр:</b>	<b>Байршлын ерөнхий схем</b>	

ET-01

Масштаб 1:1000

ET шифр УТЦ-2022/008

Гр. амьт	Хууль	Бүт. нэрлэлт
АЗ	02	12