

“КОН-ИНЖЕНЕРС” ХХК

/УБ хот, ЧД, 3-р хороо, II-р 40мянгат, 19-2 тоот
утас:99749954, 330397 /

ЕГ Шифр: КИ-20/23

ЗАВХАН АЙМАГ, УЛИАСТАЙ СУМЫН
ТӨВД БАЙРЛАХ АВТОБУСНЫ
ДУЛААН ЗОГСООЛ

БАРИЛГА АРХИТЕКТУРЫН ХЭСЭГ-БА

(ажлын зураг)

Захирал: /Б.Онх/

Архитектор: /Х.Ариунзул/

Улаанбаатар хот
2023 он

БА,ТХ марктай зургийн жагсаалт

Хуудасны дугаар	Зургийн нэр	Зургийн марк
1	Тайлбар бичиг,БА,ТХ марктай зургийн жагсаалт	ТБ-1
1	Байгуулалт	БА-1
2	Огтлол 1,2	БА-2
3	Цонх хаалганы түүвэр	БА-3
4	Шал, ханын хэсэглэл	БА-4
5	Нүүр тал 1	БА-5
6	Нүүр тал 2	БА-6
7	Технологийн байгуулалт	ТХ-1
8	Технологийн байгуулалт /огтлол/	ТХ-2

Үндэслэл: **Үндэслэл:** Завхан аймгийн захиалгаар зураг төслийг барилгын зураг төслийн "КОН-ИНЖЕНЕРС" ХХК-д боловсруулав.

Ажлын зургийн баримт бичгийг дараахь байгаль цаг уурын нөхцөл, барилгын ангиллын зэрэгт тооцож боловсруулав.

- Гадна агаарын температур	-40°С
- Цасны ачаалал	50кг/м2
- Салхины ачаалал	35кг/м2
- Барилгын категори	II
- Барилгын ангилал	II
- Гал тэсвэрлэлтийн зэрэг	II
- Газар чичирхийллийн зэрэг	8 балл
- Барилгын давхар	1 давхар

Барилгын байршил: Завхан аймгийн Улиастай сумын нутаг дэвсгэрт

Архитектур төлөвлөлт: Барилгын эзэлхүүн төлөвлөлтийг барилгыг тухайн газарт тохируулан, захиалагчийн хүсэлтийг үндэслэн тэнхлэгээрээ 2,0 x 4.0 метрийн хэмжээтэй, 1 давхар барилга төлөвлөв.

Барилгын бүтээц хийцлэл: барилгыг Металл карказ,хөсөнцөр дүүргэвчтэй олон үет хана ,сендвичэн хучилтан дээвэртэй байхаар боловсруулав. Барилга бүтээцийн зургийг ББ марктай зургаас үз.

Хана- хана нь 10 см-ийн хөсөн полистирол дүүргэгчтэй олон үет хана MNS 0138:2010, MNS 5771:2007 эдгээр стандартыг хангасан материал ашиглана.

Хаалга,цонх: Барилгад хэрэглэх цонх нь металл рамтай 2 давхар шилэн багцтай битүүмжлэгдсэн цонх байна.Цонх нь стандартын шаардлага хангасан 2 давхар шилтэй 5-7 үүртэй байна. Хаалга нь төмөр рамтай шилэн хаалга байна.MNS:6054:2009 стандартыг хангасан материал ашиглана.

Дотор заслал:

Шал:-бетон тавцан дээр цементэн зуурмараар тэгшилгээ хийж паркетан шал хийнэ.

Хана:- Барилгын дотор заслалыг галын аюулаас хамгаалсан хавтангаар доторлоно.Ханыг шалнаас дээш 1.2 м хүртэл өнгөлгөө хавтан.Дээш 3 талдаа шилэн цонх хаалга байна.

Гадна заслал: Барилгын гадна фасадыг MNS:5252:2003 стандартыг хангасан фасадны металл хавтангаар гүйцэтгэнэ.

Дээвэр: Уг барилгын дээвэр нь эрдэс хөвөн дулаалгатай сендвич хучлагатай, налуулгатай хавтгай дээвэр байна. MNS:3738:1984 стандартын шаардлага хангасан дээврийн ус зайлуулах хоолой болон бусад материалыг ашиглана.

 Барилгын зураг төсөл "КОН-ИНЖЕНЕРС" ХХК Утас: 330397 94.04.9954, 9974.9954	Завхан аймаг, Улиастай сум				
	АВТОБУСНЫ ДУЛААН ЗОГСООЛ				
	ТАЙЛБАР БИЧИГ, БА, ТХ МАРКТАЙ ЗУРГИЙН ЖАГСААЛТ				
	Архитектор		Ч.Мөнхзул	ЕГ Шифр: КИ-20/23	Масштаб: 1:200
Гүйцэтгэсэн		Х.Ариунзул	ТГ Шифр:	Зургийн дугаар: БА-01	Хуудас: 6
"Кон-Инженерс" ХХК	Шалгасан	Ч.Мөнхзул			

БАЙГУУЛАЛТ

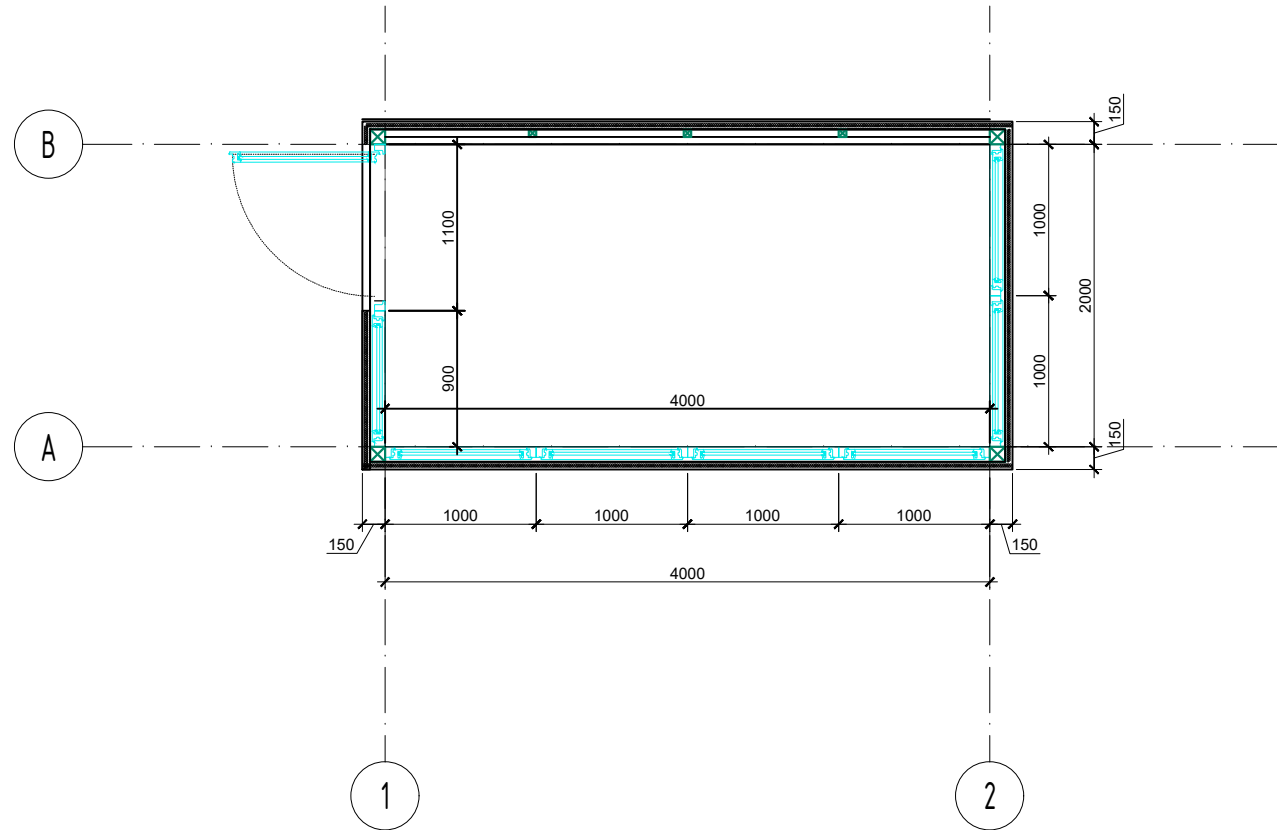

Завхан аймаг, Улиастай сум
АВТОБУСНЫ ДУЛААН ЗОГСООЛ

БАЙГУУЛАЛТ



"КОН-ИНЖЕНЕРС" ХХК
Утас: 330397
94.04.9954, 9974.9954

"Кон-Инженерс" ХХК

Архитектор		Ч.Мөнхзул	ЕГ Шифр: КИ-20/23	Масштаб: 1:200	Огноо: 2023
Гүйцэтгэсэн		Х.Ариунзул	ТГ Шифр:	Зургийн дугаар: БА-01	Хуудас: 6
Шалгасан		Ч.Мөнхзул			

ОГТЛОЛ-1

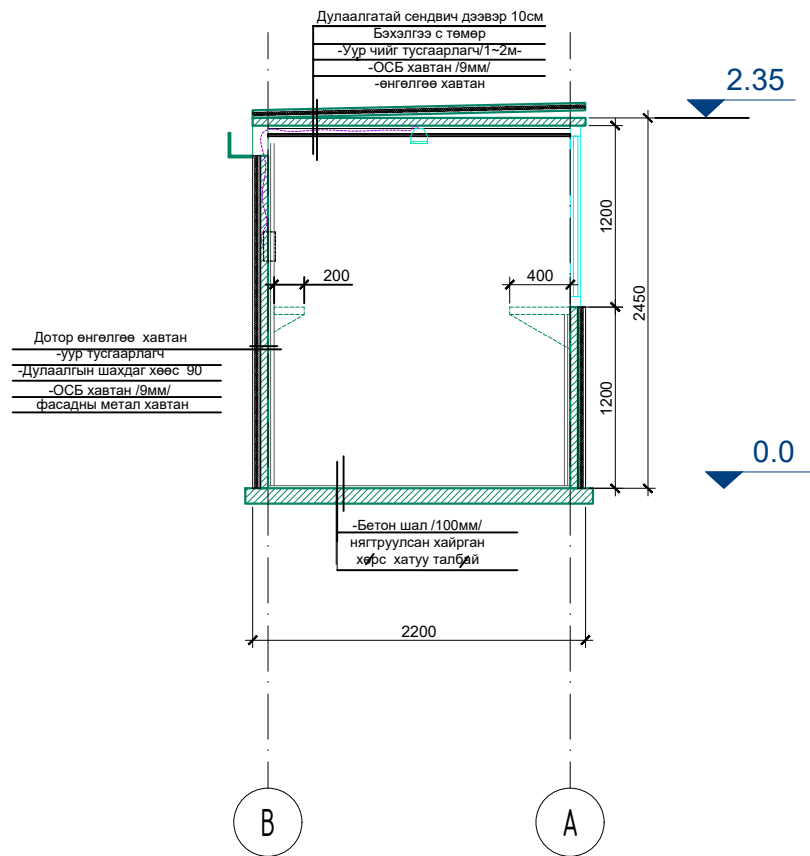

ОГТЛОЛ-2

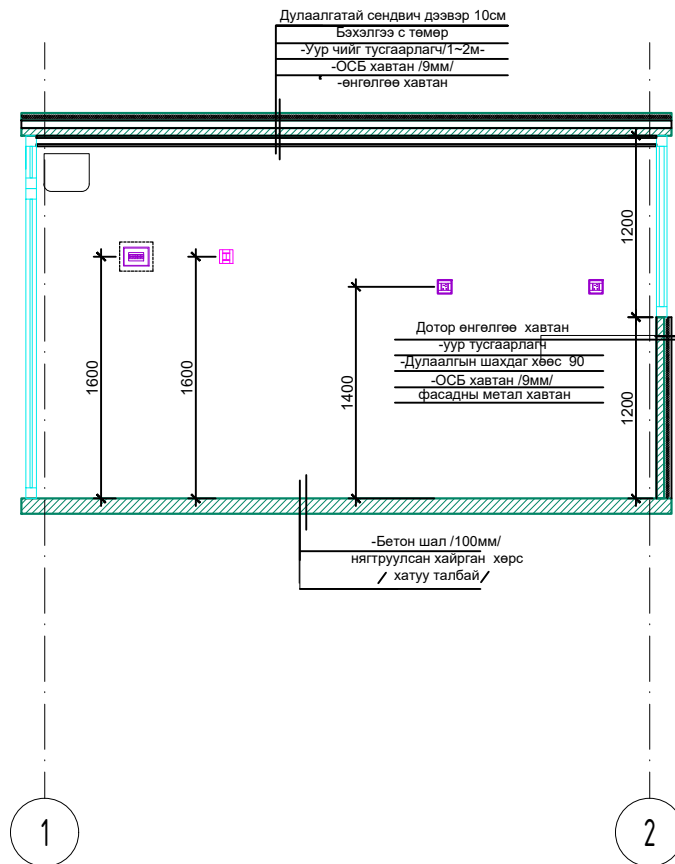

Завхан аймаг, Улиастай сум
 АВТОБУСНЫ ДУЛААН ЗОГСООЛ

ОГТЛОЛ 1,2



"КОН-ИНЖЕНЕРС" ХХК

Утас: 330397
 94.04.9954, 9974.9954

"Кон-Инженерс" ХХК

Архитектор		Ч.Мөнхзул	ЕГ Шифр: КИ-20/23	Масштаб: 1:200	Огноо: 2023
Гүйцэтгэсэн		Х.Ариунзул	ТГ Шифр:	Зургийн дугаар: БА-02	Хуудас: 6
Шалгасан		Ч.Мөнхзул			

Ц-1 Вакум цонх /ганжуулсан шил/					Ц-2 Вакум цонх /ганжуулсан шил/					Ц-3 Вакум цонх/ганжуулсан шил/				
Хэмжээ /мм/		Хэмжээ /мм/		Тоо ширхэг	Хэмжээ /мм/		Хэмжээ /мм/		Тоо ширхэг	Хэмжээ /мм/		Хэмжээ /мм/		Тоо ширхэг
Өндөр-1	Өндөр-2	Өргөн-1	Өргөн-2	6	Өндөр-1	Өндөр-2	Өргөн-1	Өргөн-2	1	Өндөр-1	Өндөр-2	Өргөн-1	Өргөн-2	1
1200	1100	1025	950	7.5м²	1200	1100	900	800	1.2м²	400	300	1150	1050	0.46м²

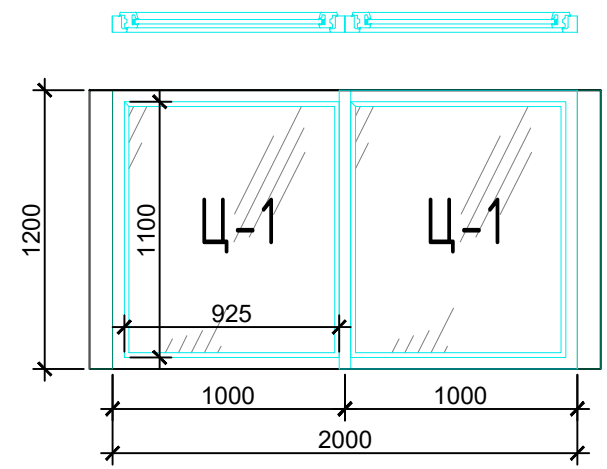
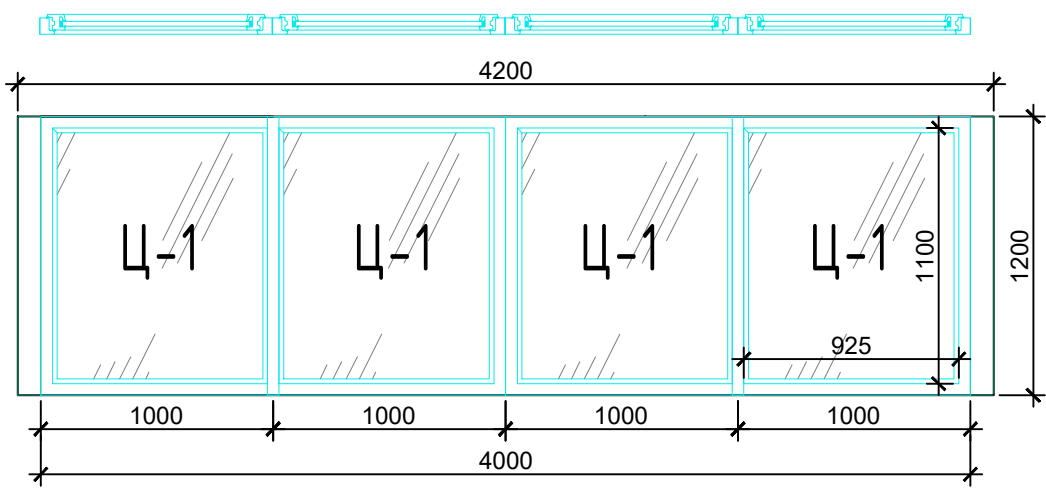
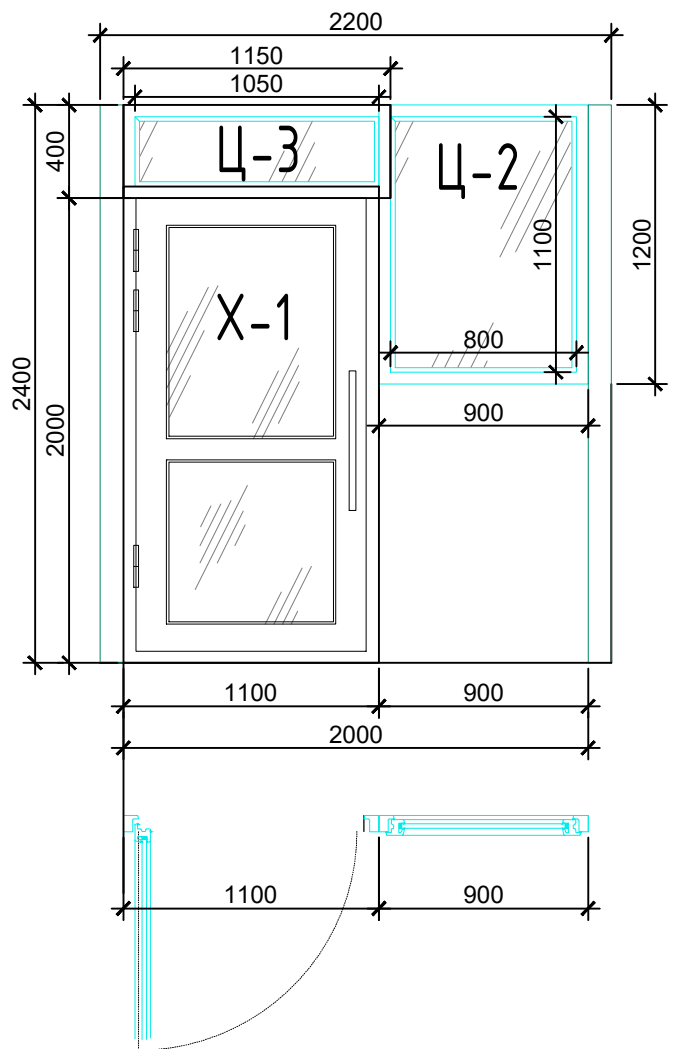

 Барилгын зураг төсөл "КОН-ИНЖЕНЕРС" ХХК Утас: 330397 94.04.9954, 9974.9954	Завхан аймаг, Улиастай сум				
	АВТОБУСНЫ ДУЛААН ЗОГСООЛ				
	ХААЛГА ЦОНХНЫ ТҮВЭР				
	Архитектор		Ч.Мөнхзул	ЕГ Шифр: КИ-20/23	Масштаб: 1:200
Гүйцэтгэсэн		Х.Ариунзул	ТГ Шифр:	Зургийн дугаар: БА-03	Хуудас: 6
"Кон-Инженерс" ХХК	Шалгасан		Ч.Мөнхзул		

1. ШАЛНЫ ХЭСЭГЛЭЛ

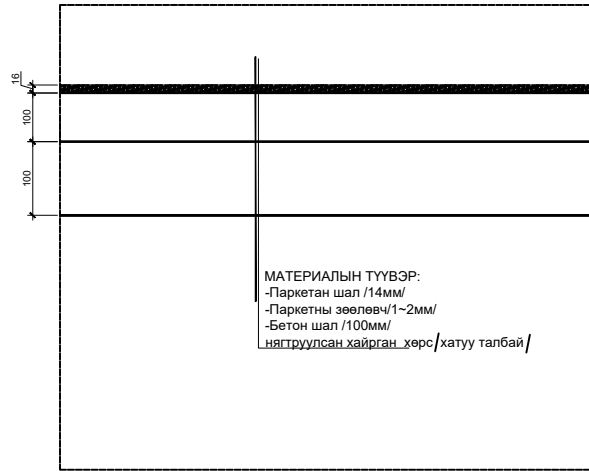

4. ДЭЭВРИЙН ХЭСЭГЛЭЛ

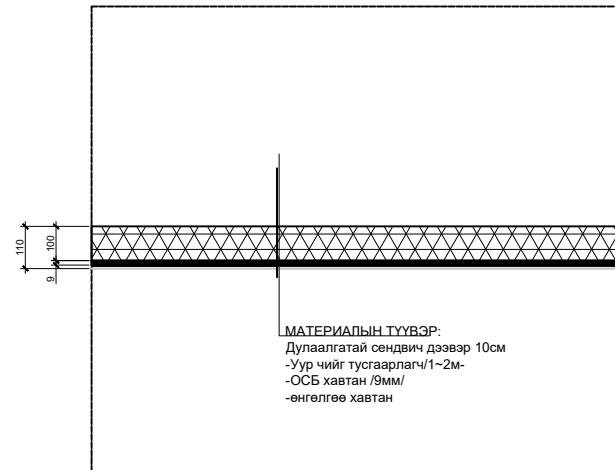

3. ХАНЫН ХЭСЭГЛЭЛ

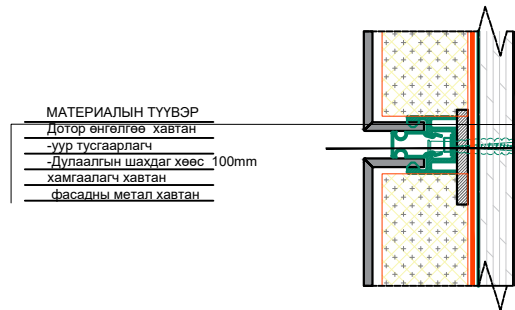

Завхан аймаг, Улиастай сум
 АВТОБУСНЫ ДУЛААН ЗОГСООЛ

ШАЛ ХАНЫН ХЭСЭГЛЭЛ

Архитектор		Ч.Мөнхзул	ЕГ Шифр: КИ-20/23	Масштаб: 1:200	Огноо: 2023
Гүйцэтгэсэн		Х.Ариунзул	ТГ Шифр:	Зургийн дугаар: БА-04	Хуудас: 6
"Кон-Инженерс" ХХК	Шалгасан	Ч.Мөнхзул			



"КОН-ИНЖЕНЕРС" ХХК
 Утас: 330397
 94.04.9954, 9974.9954

"Кон-Инженерс" ХХК

НҮҮР ТАЛ

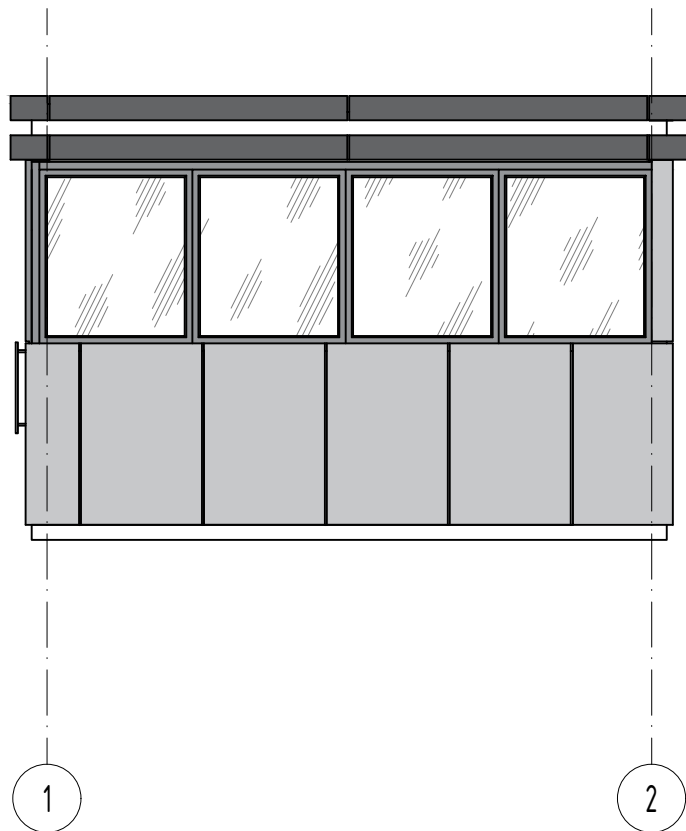

ЗҮҮН ТАЛ

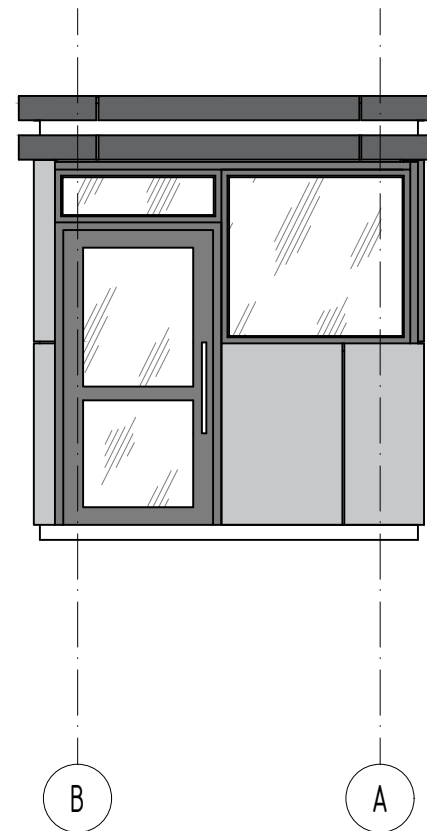

Завхан аймаг, Улиастай сум
АВТОБУСНЫ ДУЛААН ЗОГСООЛ

НҮҮР ТАЛ



"КОН-ИНЖЕНЕРС" ХХК
Утас: 330397
94.04.9954, 9974.9954

"Кон-Инженерс" ХХК

Архитектор		Ч.Мөнхзул	ЕГ Шифр: КИ-20/23	Масштаб: 1:200	Огноо: 2023
Гүйцэтгэсэн		Х.Ариунзул			
Шалгасан		Ч.Мөнхзул	ТГ Шифр:	Зургийн дугаар: БА-05	Хуудас: 6

ХОЙД ТАЛ

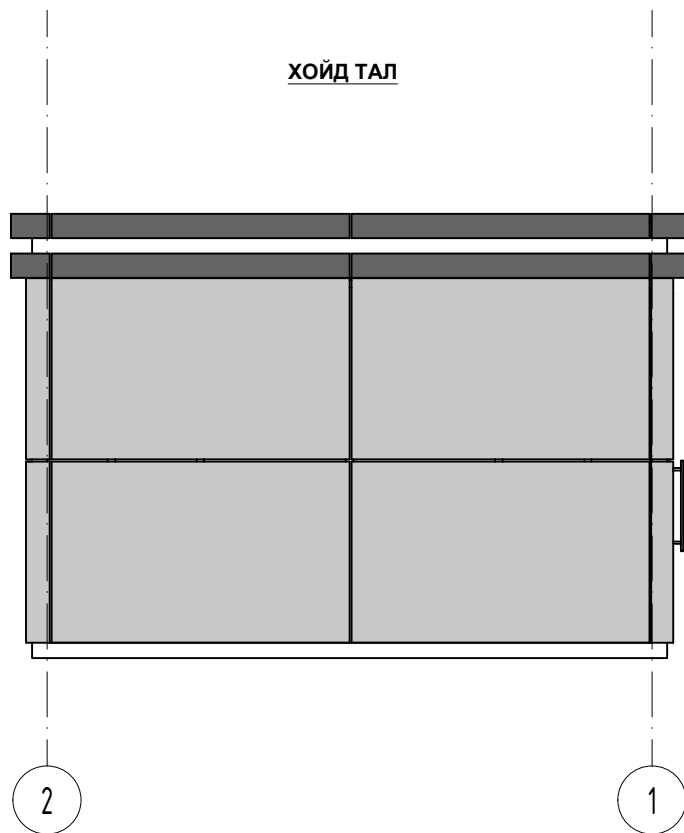

БАРУУН ТАЛ

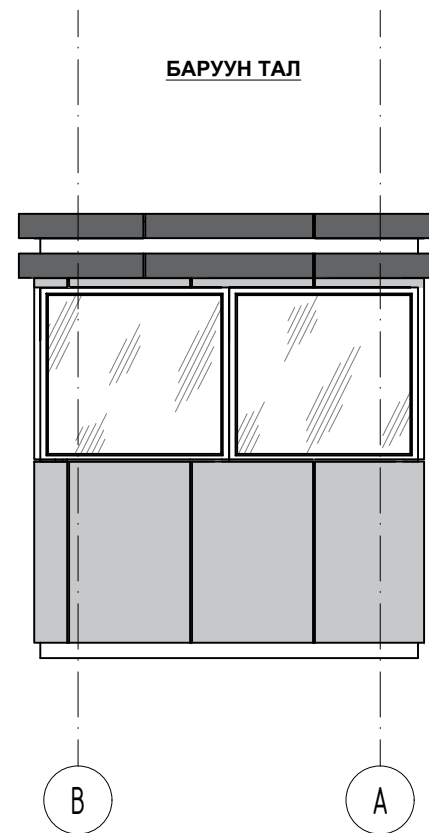

В

А



"КОН-ИНЖЕНЕРС" ХХК
Утас: 330397
94.04.9954, 9974.9954

"Кон-Инженерс" ХХК



Завхан аймаг, Улиастай сум
АВТОБУСНЫ ДУЛААН ЗОГСООЛ

НҮҮР ТАЛ

Архитектор		Ч.Мөнхзул	ЕГ Шифр: КИ-20/23	Масштаб: 1:200	Огноо: 2023
Гүйцэтгэсэн		Х.Ариунзул	ТГ Шифр:	Зургийн дугаар: БА-06	Хуудас: 6
Шалгасан		Ч.Мөнхзул			

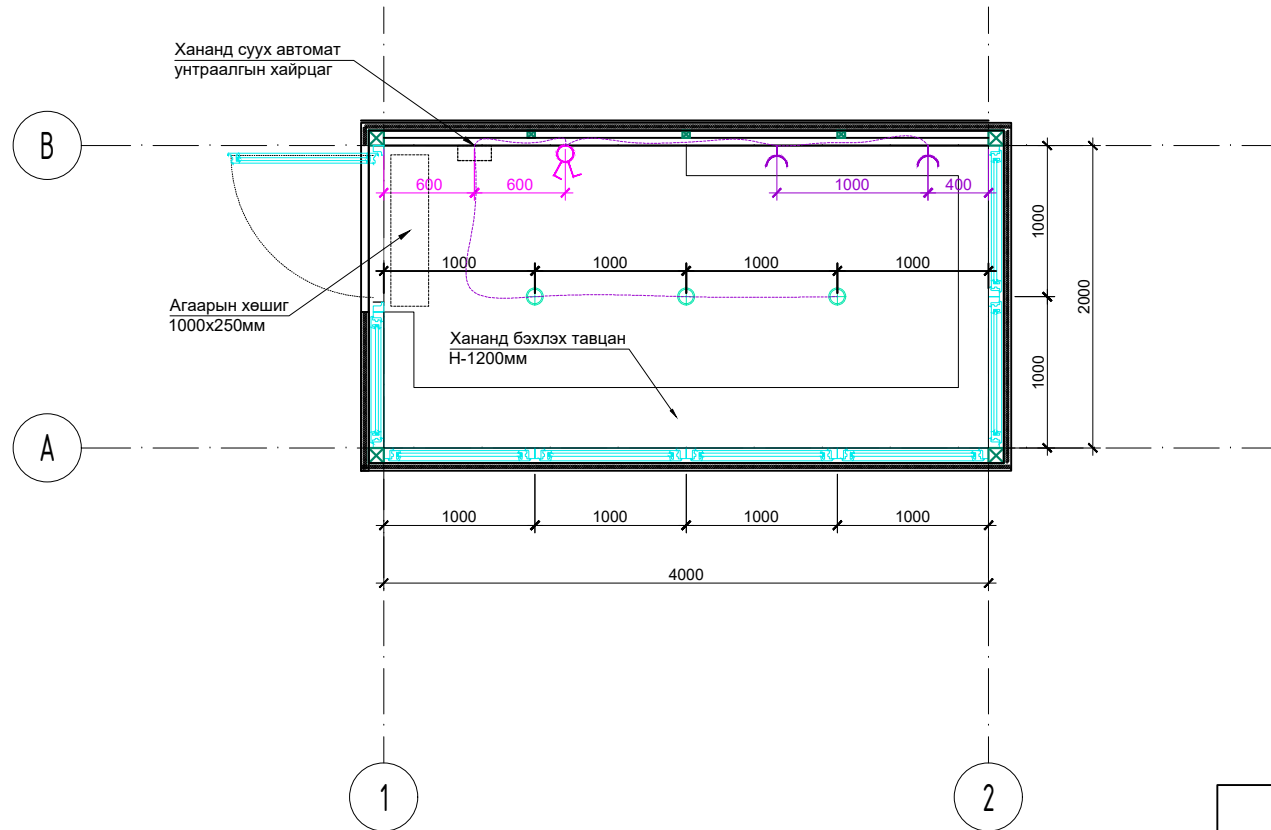
БАЙГУУЛАЛТ



	- Залгуур
	/11ш/
	Нүдэн гэрэл

Завхан аймаг, Улиастай сум
АВТОБУСНЫ ДУЛААН ЗОГСООЛ

ТЕХНОЛОГИЙН БАЙГУУЛАЛТ 1



"КОН-ИНЖЕНЕРС" ХХК
Утас: 330397
94.04.9954, 9974.9954

"Кон-Инженерс" ХХК

Архитектор		Ч.Мөнхзул	ЕГ Шифр: КИ-20/23	Масштаб: 1:200	Огноо: 2023
Гүйцэтгэсэн		Х.Ариунзул	ТГ Шифр:	Зургийн дугаар: ТХ-01	Хуудас: 2
Шалгасан		Ч.Мөнхзул			

ОГТЛОЛ-2

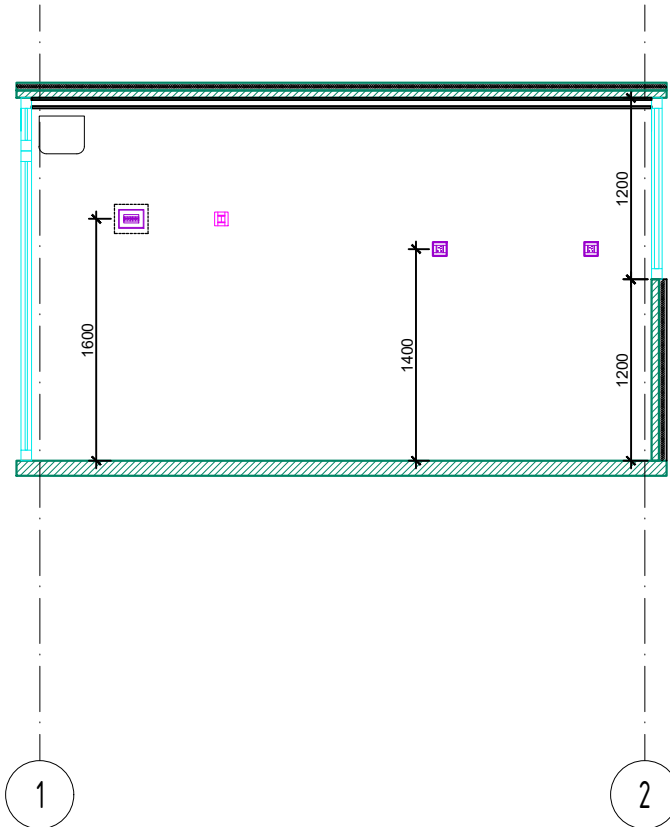

ОГТЛОЛ-1

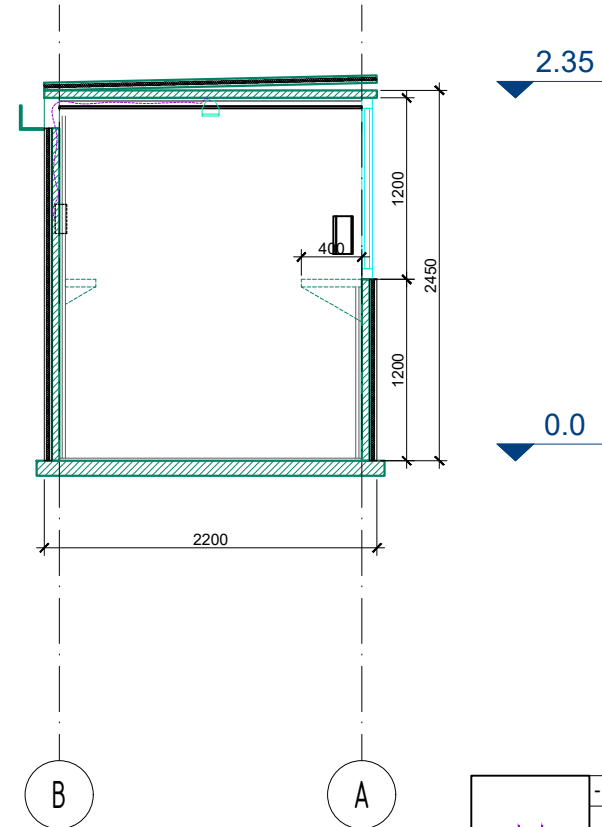

	- Залгуур
	/11ш/
	Нүдэн гэрэл



"КОН-ИНЖЕНЕРС" ХХК
Утас: 330397
94.04.9954, 9974.9954

"Кон-Инженерс" ХХК

Завхан аймаг, Улиастай сум
АВТОБУСНЫ ДУЛААН ЗОГСООЛ

ОГТЛОЛ /ТЕХНОЛОГИЙН БАЙГУУЛАЛТ/

Архитектор		Ч.Мөнхзул	ЕГ Шифр: КИ-20/23	Масштаб: 1:200	Огноо: 2023
Гүйцэтгэсэн		Х.Ариунзул	ТГ Шифр:	Зургийн дугаар: ТХ-02	Хуудас: 2
Шалгасан		Ч.Мөнхзул			

“КОН-ИНЖЕНЕРС” ХХК

/УБ хот, ЧД, 3-р хороо, II-р 40мянгат, 19-2 тоот
утас:99749954, 330397 /

ЕГ Шифр: КИ-20/23

ЗАВХАН АЙМАГ, УЛИАСТАЙ СУМЫН
ТӨВД БАЙРЛАХ АВТОБУСНЫ
ДУЛААН ЗОГСООЛ

БАРИЛГА БҮТЭЭЦИЙН ХЭСЭГ-ББ
(ажлын зураг)

Захирал: /Б.Онх/

Инженер: /Н.Дудаарий/

Улаанбаатар хот
2023 он

БҮТЭЭЦИЙН УГСРАЛТЫН БАЙГУУЛАЛТ

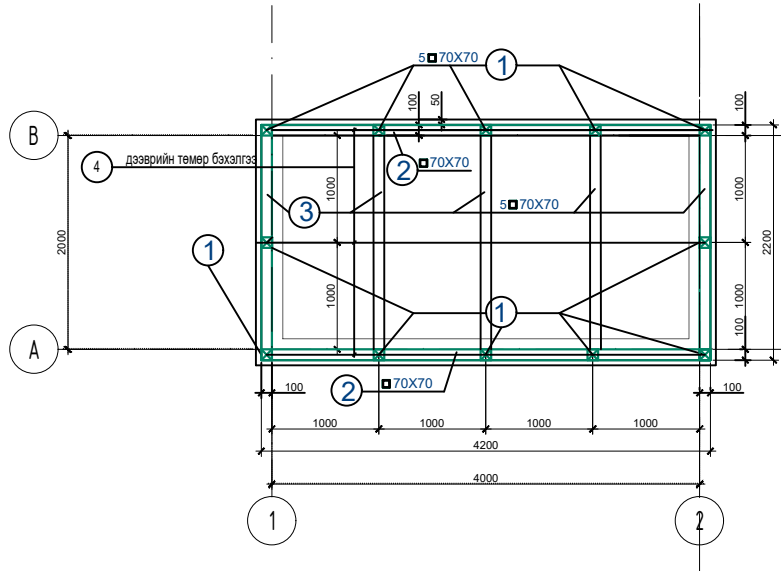

ОГТЛОЛ-1

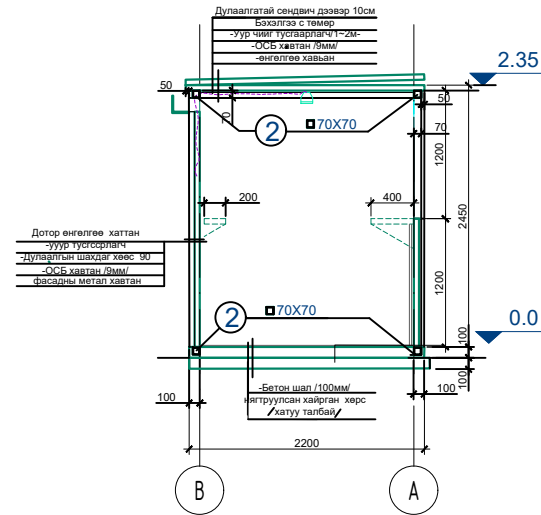

ОГТЛОЛ-1

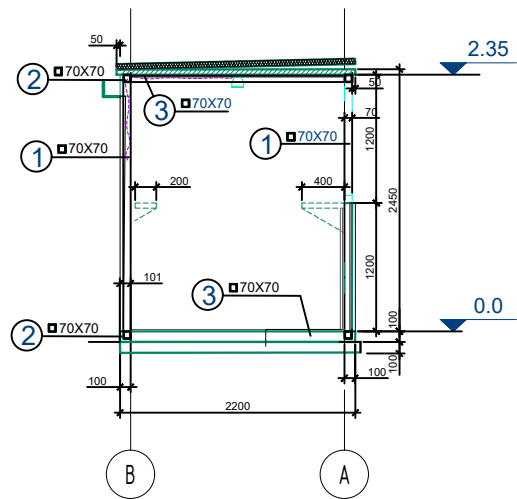

Материалын түүвэр

Марк, дугаар	Тэмдэглэгээ	Нэр	Тоо ширхэг	Жин, кг		Тайлбар
				Нэгж	Бүгд	
Төмөр рам						
1	Төмөр багана	□ 70X70	2380	12	23.1	277.2
2	Төмөр дам нуруу	□ 70X70	4000	4	38.9	155.6
3	Төмөр дам нуруу	□ 70X70	2000	7	19.5	136.5
4	Төмөр бэхлэгээ	■ 50	4200	3	20.4	61.2

Тайлбар бичиг

- Энэ хуудсыг холбогдох зургуудтай хамт үз
- Төмөр замыг С235 маркийн гангаар хийх ба гагнаасын электродыг Э42 ГОСТ9467-75-аар гүйцэтгэнэ.
- Гагнаасын өндрийг гагнагдаж байгаа элементийн зузаанаас багагүйгээр авна.
- Төмөр бэхлэгээг дам нуруунд гагнасны дараа сендвич хавтанг боолтон холбоосоор боож бэхэлнэ.

 <p>Байгуулагч, төлөөлөгч "КОН-ИНЖЕНЕРС" ХХК Утас: 330397 94049954 99749954</p>	Завхан аймаг, Улиастай сум			ББ	
	АВТОБУСНЫ ДУЛААН ЗОГСООЛ				
	Захирал	Б.Онх	Байгуулалт, Огтлол-1, Огтлол-2	Масштаб 1:100	
	Инженер	Н.Дудаарий		үе.шат хуудас бүх.хуу	
	Гүйцэтгэсэн	С.Даваадаш	ЕГ шифр: КИ-20/23	А/З	1
Шалгасан	Н.Дудаарий	ТГ шифр:	2023 он		

Зургийн жагсаалт

Д/д	Зургийн нэр	Хуудас марк
1	Зургийн жагсаалт, тайлбар бичиг	ББ-1
2	Байгуулалт, огтлол-1, огтлол-2	ББ-2

Тайлбар бичиг

Ерөнхий хэсэг.

Барилгын төлөвлөлтийг доорх байгаль цаг уурын нөхцөлд тохируулан тооцов.

Үүнд: Гадна агаарын температур -40.0 С

Галд тэсвэрлэлтийн зэрэг II

Барилгын ангилал II

Цасны ачаалал 50кг/м²

Салхины ачаалал 35кг/м²

Газар чичирхийлэлийн зэрэг 8 балл

Барилга бүтээц

Металл каркасан барилга . 10см зузаан тавцан суурийг 250 маркийн бетоноор цутгана.

Бетон тавцан дээр металл каркасыг угсарна.

Хана

Гадна хана нь металл өнгөлгөөтэй ус тусгаарлагч ,ОБ хавтан ,шахдаг хөөсөнцөр дулаалга бүхий олон үет хөнгөн хана байна.

Метал дамнуруун дээр б=100мм-ийн зузаантай сендвичэн давтанг бэхэлгээ төмөрт болтоор боож бэхэлнэ.

Төмөр хийц

Төмөр дам нуруу, төмөр баганын ганг С245 , холбоосыг С235 маркийн гангаар тус тус хийнэ. Гагнаасын электродыг Э42А ГОСТ9467-75-аар гүйцэтгэнэ. Гагнаасын өндрийг гагнагдаж байгаа элементийн зузаанаас багагүйгээр авна.

Төмөр хийцийг гал ба зэврэлтээс хамгаалж ФП-170, ФП-171 (ГОСТ15907-70) маркийн лакаар угсрахаас өмнө 2 удаа түрхэнэ.

Төмөр хийцийг бэлтгэх, тээвэрлэх, угсрахтай холбогдсон аюулгүйн дүрэм зааварчилгааг чанд мөрдөж ажиллах шаардлагатай.

 <p>“КОН-ИНЖЕНЕРС” ХХК Утас: 330397 94049954 99749954</p>	Завхан аймаг, Улиастай сум			ББ			
	АВТОБУСНЫ ДУЛААН ЗОГСООЛ						
	Захирал	Б.Онх	Зургийн жагсаалт			Масштаб 1:100	
	Инженер	Н.Дудаарий	тайлбар бичиг			үе.шат хуудас бүх.хуу	
	Гүйцэтгэсэн	С.Даваадаш	ЕГ шифр: КИ-20/23			A/3	1 1
Шалгасан	Н.Дудаарий	ТГ шифр:			2023 он		

“КОН-ИНЖЕНЕРС” ХХК

/УБ хот, ЧД, 3-р хороо, II-р 40мянгат, 19-2 тоот
утас:99749954, 330397 /

ЕГ Шифр: КИ-20/23

ЗАВХАН АЙМАГ, УЛИАСТАЙ СУМЫН
ТӨВД БАЙРЛАХ АВТОБУСНЫ
ДУЛААН ЗОГСООЛ

ХҮЧИТ ТӨХӨӨРӨМЖИЙН ХЭСЭГ-ХТ
(ажлын зураг)

Захирал: /Б.Онх/

Инженер: /О.Цогбаяр/

Улаанбаатар хот
2023 он

Үндсэн үзүүлэлт

Д/Д	Үзүүлэлтийн нэр	Хэмжих нэгж	Тоон утга
1	Сүлжээний хүчдэл	Вольт	400/230
2	Тооцооны ачаалал I оролт	кВт	4

Үндсэн иж бүрэн ажлын зургийн жагсаалт

Хуудас	Нэр	Тайлбар
01	Зургийн жагсаалт, үндсэн үзүүлэлт	ХТ-1
02	Тайлбар бичиг, ГС самбарын бүдүүвч	ХТ-2
03	Материалын түүвэр	ХТ-3
04	Хүчит төхөөрөмжийн байгуулалт	ХТ-4
05	Дотор гэрэлтүүлгийн байгуулалт	ХТ-5

Иш татсан болон хавсаргасан бичиг баримтын жагсаалт

Тэмдэглэгээ	Нэр	Тайлбар
БД 43-102-07	Орон сууц, олон нийтийн барилгын цахилгаан тоног төхөөрөмж төлөвлөх ба угсрах,	
БНБД 23-0208	Байгалийн ба зохиомол гэрэлтүүлэг,	
БД 43-103-08	Барилга байгууламжийн аянга хамгаалалтын зураг төсөл зохиох заавар,	
БД 43-101-03	Цахилгаан байгууламжийн дүрэм	
MNS 3757-16:2007	Байгуулалт дээрхи цахилгаан тоног төхөөрөмж болон дамжуулагчийн таних тэмдэг	
	Хавсаргасан бичиг баримтыг А4 форматаас үзнэ үү	Тооцоо

 Барилгын зураг төсөл "КОН-ИНЖЕНЕР" ХХК Утас: 330397 94.04.9954, 9974.9954	Завхан аймаг, Улиастай сум				
	АВТОБУСНЫ ДУЛААН ЗОГСООЛ				
	ХҮЧИТ ТӨХӨӨРӨМЖИЙН БАЙГУУЛАЛТ				
	Инженер		О.Цогдбаяр	ЕГ Шифр: КИ-20/23	Масштаб: 1:200
Гүйцэтгэсэн		Н.Бат-Орших	ТГ Шифр:	Зургийн дугаар: ХТ-01	Хуудас: 5
"Кон-Инженерс" ХХК	Шалгасан		О.Цогдбаяр		

ГЭРЛИЙН САМБАРЫН БУДУУВЧ. ГС

1. Ерөнхий өгөгдөл

Завхан аймгийн нутагт баригдах "Дулаан зогсоол"-ын барилгын дотор цахилгаан хангамжийн зураг төслийг БА болон ББ зургийн даалгаварыг үндэслэн технологийн байгуулалт дээр хүчин төгөлдөр мөрдөж буй доорхи стандартуудыг баримтлан гүйцэтгэв. Үүнд:

- БД 43-102-07 Орон сууц, олон нийтийн барилгын цахилгаан тоног төхөөрөмж төлөвлөх ба угсрах,
- БНБД 23-0208 Байгалийн ба зохиомол гэрэлтүүлэг,
- БД 43-103-08 Барилга байгууламжийн аянга хамгаалалтын зураг төсөл зохиох заавар,
- БД 43-101-03 Цахилгаан байгууламжийн дүрэм.

2. Оролтын ба хуваарилалтын самбарууд, давхрын хуваарилах самбарууд.

Дэд өртөөнөөс барилга руу ~400/230 В хүчдэлтэй TN-C-S (3 фазы +N) маягийн хамгаалалтын газардуулгын системийн 4 судал бүхий тэжээлийн кабелийг татав. Барилгын дотор сүлжээг TN-S (5-утаст: нойлийн (N) ба хамгаалалтын нойлийн (PE) дамжуулагчууд нь бүх системд тусдаа 3 фаз +N+PE.) системээр гүйцэтгэхээр тусгасан.

Цахилгаан хангамжийн найдваржилтын хувьд хэрэглэгчдийг доорхи байдлаар тэжээв. Үүнд:

- 2.1. Цахилгаан сүлжээг өрөөнүүдэд доорх байдлаар гүйцэтгэнэ. Үүнд:
 - 2.1.1. Хаалганы баруул талын хананд шалнаас 1,5м өндөрт тоноглох унтраалга руу ППВ-3х2.5 мм2 утсыг хуванцар хоолойд сүвлэн далд угсрана.
 - 2.1.2. Хананд 1,4м өндөрт далд угсрах розетканууд руу ПВ-3(1х2,5) мм2 утсаар пластмассан хоолойд сүвлэн далд.

3. Цахилгааны дотоод сүлжээний байгуулалт.

Цахилгаан сүлжээний байгуулалтыг <БД 43-101-03 Цахилгаан байгууламжийн дүрэм>-д заасан шаардлагуудын дагуу ээс голтой утас, кабелиар гүйцэтгэнэ.

Нэг фазын хэрэглэгчдийг 3-утаст, 3 фазын хэрэглэгчийг нойлийн утас нь фазын утастай ижил голчтой 5-утаст дамжуулагчаар тэжээнэ.

Хүчин төгөлдөр мөрдөгдөж буй норм, стандартын дагуу цахилгаан дамжуулах утас, кабелийг хана ба хучилтаар пластмассан хоолойд сүвлэн далд татна.

4. Цахилгааны аюулгүй байдлыг хангах арга хэмжээ. Потенциал тэгшитгэх.

1-р зэргийн хамгаалалтын ангилалд багтах цахилгаан төхөөрөмжүүдийн гүйдэл үл дамжуулах их биеийг тэглэх ба үүнд: ГС самбрын их бие, гэрэлтүүлэгчийн их бие, цахилгаан дамжуулагч сүвлэх ган хоолой зэрэг орно. цахилгаан хэрэглэгчдийн их биеийг тэглэхдээ тухайн хэрэглэгчийг тэжээсэн охс, хс, гс-с татсан хамгаалалтын газардуулгын тусгай дамжуулагч (ре) буюу 3 фазын ~400/230В хүчдэлтэй сүлжээний 5 дах утас, 1 фазынх- 3 дах утсыг тус тус ашиглана. Энэ зорилгоор ажлын тээ (п) дамжуулагч ашиглахыг хориглоно. Розетка, гэрэлтүүлэгчийн төмөр их биеийг тэглэх 3 дах бие даасан дамжуулагчийг гагнаас, тусгай хавчаар ашиглан холбоно.

ГС-ын оролтонд, ГС самбрын розетканы сүлжээний группт ХТТ бүхий автомат тоноглоно.

Хуваарилах долон группийн сүлжээний ре дамжуулагчийг ос доторхи ГЕШ-д холбоно.

5. ЦАХИЛГААН БАЙГУУЛАМЖИЙН УГСРАЛТ.

Бүх угсралтыг цахилгаан угсралтын тусгай зөвшөөрөл бүхий мэргэжлийн байгууллагаар хүчин төгөлдөр мөрдөгдөж буй норм, стандартын дагуу гүйцэтгүүлэх шаардлагатай.

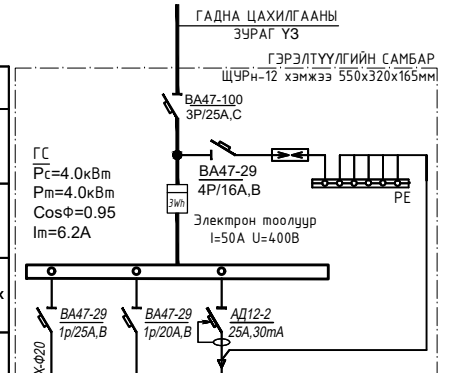

Тухайн тэжээх шугам					
Шин дамжуулагч хуваарилах хайрцаг	Оролт дээрх аппаратын маяг Ихвийн Явуулах				
	Тэмдэглэгээ /маяг/ Хүчдэл, В; Рсуурь, кВт; Iтооц, А				
Шугамын гаралтын аппарат	Маяг, Ихвийн, А Салгагч ба хайлах тавьц				
Утасны марк ба хөндлөн огтлол, мм2	Шугамын тэмдэглэгээ байгуулалт дахь төмөр хоолойн тэмдэглэгээ /стандартгаар/ урт, м				
Явуулах аппарат	Тэмдэглэгээ, маяг Ихвийн, А салгагч дулааны релений тавьц, А				
Утасны марк ба хөндлөн огтлол, мм2	Шугамын тэмдэглэгээ байгуулалт дахь төмөр хоолойн тэмдэглэгээ /стандартгаар/ урт, м				
Цахилгаан хэрэглэгчид	Таних тэмдэг				
	Байгуулалт дээрхи №	АДХ	Гр.2	Гр.3	
	Маяг	ОРТ 1000 Е230			
	Хэвний чадал, кВт	L1	3.8		
		L2		0.054	
		L3			0.2
	Гүйдэл, А	I хэвийн	17.3	0.25	0.9
I явуулах					
Нэр	Агаарын дулаан хөшөг	Гэрэлтүүлэг	Розетка		
Технологийн тоног төхөөрөмжийн №		ГС			

 Барилгын зураг төсөл "КОН-ИНЖЕНЕРС" ХХК Утас: 330397 94.04.9954, 9974.9954 "Кон-Инженерс" ХХК	Завхан аймаг, Улиастай сум				
	АВТОБУСНЫ ДУЛААН ЗОГСООЛ				
	ХҮЧИТ ТӨХӨӨРӨМЖИЙН БАЙГУУЛАЛТ				
	Инженер	О.Цогдбаяр	ЕГ Шифр: КИ-20/23	Масштаб: 1:200	Огноо: 2023
Гүйцэтгэсэн	Н.Бат-Орших	ТГ Шифр:	Зургийн дугаар: ХТ-02	Хуудас: 5	
Шалгасан	О.Цогдбаяр				

МАТЕРИАЛЫН ТҮҮВЭР

Д/д	Нэр	Маяг	Хэм. нэгж	Тоо	Тайлбар
1	Гэрэлтүүлгийн самбар, IP54		ком	1	ГС
1.1	Оролт: ВА47-100/3/25А- Автомат таслуур		ш	1	
1.2	3 фазын электрон тоолуур In=50А		ш	1	
1.3	Группт: ВА47-29/1/20А хар.В- Автомат таслуур		ш	1	
1.4	ВА47-29/1/25А хар.В- Автомат таслуур		ш	1	
1.5	АД12-2/25А/30mA-хамгаалан таслах төхөөрөмж		ш	1	
2	LED гэрэлтүүлэгтэй таазны ус чийгнээс хамгаалагдсан гэрэлтүүлэгч, 230В, 18Вт, IP65	Л1 /ДПО 4004/	ш	3	○
3	Далд тавих, нэг түйлт унтраалга, 230В, 16А, IP20		ш	1	⌘
4	Далд тавих, газардуулагч контакттай хоёрлосон розетка, 230В, 25А, IP20		ш	2	⌘
5	Утас салбарлах хайрцаг		ш	1	
6	Унтраалга, розетк угсрах хайрцаг		ш	3	
7	Зэс голтой, ПВХ тусгаарлагчтай утас, 1x2.5 мм2	ПВЗ-400А	м	50	
8	Мөн 1x4мм2	ПВЗ-400А	м	25	
9	Гал дэмждэггүй ПВХ-хуванцар хоолой, Ф20мм		м	20	
10	Агаарын дулаан хөшиг	ОРТ 1000 Е230	ш	1	

 Барилгын зураг төсөл "КОН-ИНЖЕНЕРС" ХХК Утас: 330397 94049954, 99749954	Завхан аймаг, Улиастай сум				
	АВТОБУСНЫ ДУЛААН ЗОГСООЛ				
	ХҮЧИТ ТӨХӨӨРӨМЖИЙН БАЙГУУЛАЛТ				
	Инженер	О.Цогдбаяр	ЕГ Шифр: КИ-20/23	Масштаб: 1:200	Огноо: 2023
Гүйцэтгэсэн	Н.Бат-Орших	ТГ Шифр:	Зургийн дугаар: ХТ-03	Хуудас: 5	
"Кон-Инженерс" ХХК	Шалгасан	О.Цогдбаяр			

ХҮЧИТ ТӨХӨӨРӨМЖИЙН БАЙГУУЛАЛТ

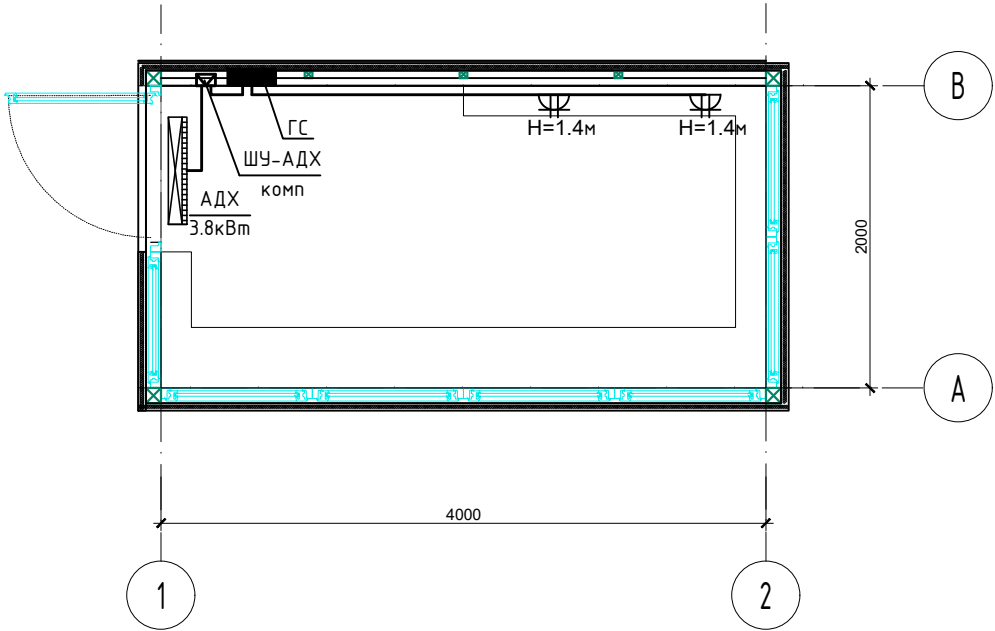

 Барилгын зураг төсөл "КОН-ИНЖЕНЕРС" ХХК Утас: 330397 94.04.9954, 9974.9954	Завхан аймаг, Улиастай сум				
	АВТОБУСНЫ ДУЛААН ЗОГСООЛ				
	ХҮЧИТ ТӨХӨӨРӨМЖИЙН БАЙГУУЛАЛТ				
	Инженер		О.Цогдбаяр	ЕГ Шифр: КИ-20/23	Масштаб: 1:200
Гүйцэтгэсэн		Н.Бат-Орших	ТГ Шифр:	Зургийн дугаар: ХТ-04	Хуудас: 5
"Кон-Инженерс" ХХК	Шалгасан	О.Цогдбаяр			

ДОТОР ГЭРЭЛТҮҮЛГИЙН БАЙГУУЛАЛТ

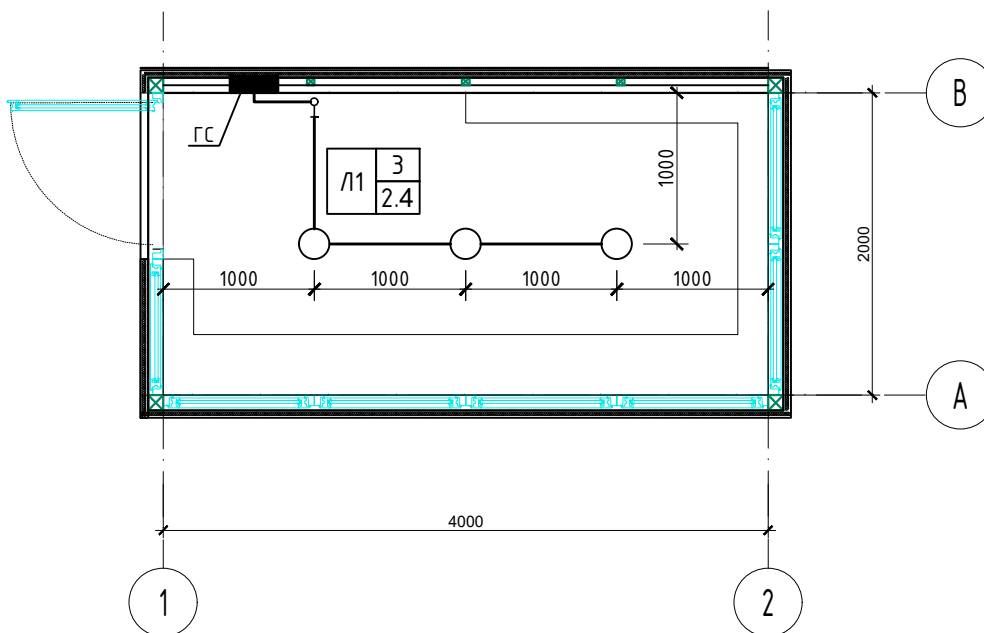

Д/д	Тайлбар	Тэмдэг, Чадал			
1	LED таазны гэрэлтүүлэгч	○			
	<table border="1" style="display: inline-table;"> <tr> <td rowspan="2" style="text-align: center;">Л1</td> <td style="text-align: center;">2</td> <td rowspan="2" style="font-size: small;">Гэрэлтүүлэгчийн тоо ширхэг Гэрэлтүүлэгч моноглох өндөр</td> </tr> <tr> <td style="text-align: center;">2.8</td> </tr> </table> <p style="font-size: small;">Гэрэлтүүлэгчийн төрөл LED таазны гэрэлтүүлэгч</p>	Л1	2	Гэрэлтүүлэгчийн тоо ширхэг Гэрэлтүүлэгч моноглох өндөр	2.8
Л1	2		Гэрэлтүүлэгчийн тоо ширхэг Гэрэлтүүлэгч моноглох өндөр		
	2.8				

Завхан аймаг, Улиастай сум
АВТОБУСНЫ ДУЛААН ЗОГСООЛ

ХҮЧИТ ТӨХӨӨРӨМЖИЙН БАЙГУУЛАЛТ



"КОН-ИНЖЕНЕРС" ХХК

Утас: 330397
94049954, 99749954

"Кон-Инженерс" ХХК

Инженер	О.Цогдбаяр	ЕГ Шифр: КИ-20/23	Масштаб: 1:200	Огноо: 2023
Гүйцэтгэсэн	Н.Бат-Орших			
Шалгасан	О.Цогдбаяр	ТГ Шифр:	Зургийн дугаар: ХТ-05	Хуудас: 5