



Барилгын зураг төслийн
"БОЛОР ТӨСӨЛ" ХХК

Хаяг: УБ хот, Чингэлтэй дүүрэг, 5 хороо,
Ялалт plaza 12 давхар 1201 тоот

Шуфр: БТ-13/2023



УЛААНБААТАР ХОТ СОНГИНОХАЙРХАН ДҮҮРЭГ 2-Р ХОРОО ЦЭНХЭР ДЭЛГҮҮР /ХҮҮХДИЙН ТОГЛООМЫН ТАЛБАЙ ЗАСВАР ШИНЭЧЛЭЛТ/

/АЖЛЫН ЗУРАГ/

ЗӨВШӨӨРСӨН:

БОЛОВСРУУЛСАН:

ЗӨВШӨӨРСӨН:		БОЛОВСРУУЛСАН:					
Албан тушаал	Нэр	Гүйцэтгэгч:					
	СОНГИНОХАЙРХАН ДҮҮРГИЙН ЗАСАГ ДАРГЫН ТАМГЫН ГАЗРЫН ДАРГА	Д.ТӨМӨРБААТАР		"БОЛОР ТӨСӨЛ" ХХК-ийн захирал		Нэр	
				Д.ГЭРЭЛТ-ОД	Гарын үсэг		
				Захиалагч:		Нэр	
				2-Р ХОРООНЫ ЗАСАГ ДАРГА		Б.ГАНТУЧАЯ	

УЛААНБААТАР ХОТ 2023 ОН

ЗУРГИЙН ЖАГСААЛТ, ТАЙЛБАР БИЧИГ

АЖЛЫН ЗУРГИЙН ҮНДСЭН БҮРДЛИЙН ЖАГСААЛТ

Д/д	ЗУРГИЙН НЭРС	ХЧУДАС
1	Зургийн жагсаалт, тайлбар бичиг	ЕТ-01
2	Байршлын схем	ЕТ-02
3	Байр зүйн дэвсгэр зураг	ЕТ-03
4	Одоогийн байгаа	ЕТ-04
5	Ерөнхий төлөвлөгөө	ЕТ-05
6	Зай хэмжээ	ЕТ-06
7	Төлөвлөж дүй зам талбай	ЕТ-07
8	Төлөвлөж дүй ногоон байгууламж	ЕТ-08
9	ЭхЗ сагсан бөмбөгийн талбайн байгуулалт, зай хэмжээ	ЕТ-09
10	ЭхЗ сагсан бөмбөгийн талбайн хашаа, сандал хогийн сав	ЕТ-10
11	Сүүдрэвч байгуулалт	ЕТ-11
12	Огтлол, гүйцэтгэх ажлын тоо хэмжээ	ЕТ-12
13	Чийрэгжүүлэх төхөөрөмж, зай хэмжээ	ЕТ-13
14	Олон үйлдэлт ком тоглоом, зай хэмжээ	ЕТ-14
15	Харагдах байдал	ЕТ-15
16	Харагдах байдал	ЕТ-16
17	Харагдах байдал	ЕТ-17
18	Харагдах байдал	ЕТ-18

ҮНДЭСЛЭЛ:

- Сонгинохайрхан дүүргийн Иргэдийн Төлөөлөгчдийн Хурлын 2022 оны 12 дугаар сарын 15-ны өдрийн 05/40 дүгээр тогтоол
- Сонгинохайрхан дүүргийн Засаг даргын 2023 оны 08 дугаар сарын 18-ны өдрийн А/962 дугаар захирамж

БАЙРШИЛ:

- Сонгинохайрхан дүүргийн 2 дугаар хороо, Цэнхэр дэлгүүр /Хүүхдийн тоглоомын талбай 4800м²/

ЕРӨНХИЙ ТӨЛӨВЛӨГӨӨ:

- Тоглоомын талбайн олон үйлдэлт ком тоглоом хагарч засах боломжгүй болсон ба чийрэгжүүлэх төхөөрөмж эвдэрсэн сүүдрэвчинд амрах боломжгүй болсон байна. Одоо байгаа ерөнхий төлөвлөгөөний дагуу төхөөрөмж, тоглоомыг сольж ЭхЗ сагсан бөмбөгийн талбайг олон улсын стандартын дагуу уж бүрнээр хийж гүйцэтгэнэ.

ЧИЙРЭГЖҮҮЛЭХ ТАЛБАЙ:

- Чийрэгжүүлэх талбайг төлөвлөхдөө UCS 1409B:2022 стандартад нийцүүлэн гадаргуу нь аюулгүй байдлыг ханган чийрэгжүүлэлтийн төхөөрөмжийн төрөл эдэлхүүний нийт жингээс хамааран суурийн бетон эдлэлийн болон сууриалтын гүн, хэмжээг тооцно.

ТОГЛООМЫН ТАЛБАЙ:

- Тоглоомын талбайг төлөвлөхдөө хүүхдийн тоглоомын талбай MNS 6751:2019, хүүхдийн тоглоомын талбай эрүүл аюулгүй орчныг бүрдүүлэхэд UCS 1405B:2022 стандартын дагуу хийж гүйцэтгэнэ.

ЭХЗ САГСАН БӨМБӨГИЙН ТАЛБАЙ:





- Тоглоомын талбайг төлөвлөхдөө хүүхдийн тоглоомын талбай MNS 6751:2019, хүүхдийн тоглоомын талбай эрүүл аюулгүй орчныг бүрдүүлэхэд UCS 1405B:2022 стандартын дагуу хийж гүйцэтгэнэ.

ХАШАА:

- ЭХЗ сагсан бөмбөгийн талбайд 22м урттай зориулалтын хашааг UCS1410B:2022 Хашаа, хайс, хашлаганд тавих ерөнхий шаардлагын дагуу хийж гүйцэтгэх ба одоо байгаа 493т хашааг R29 G130 B65 өнгийн будгаар будна.



ТӨЛӨВЛӨХӨД АШИГЛАСАН НОРМАТИВ БИЧИГ БАРИМТУУДЫН ЖАГСААЛТ:

- Хот тосгоны төлөвлөлт барилгажилтын норм ба дүрэм /БНБД 30-01-04/
- Саравч, сүүдрэвчинд тавих ерөнхий шаардлага хотын стандарт UCS1404B:2022
- Хүүхдийн тоглоомын талбайн ерөнхий шаардлага хотын стандарт UCS1405B:2022
- Нийтийн эзэмшлийн зам талбайн хогийн саванд тавих ерөнхий шаардлага хотын стандарт UCS1406B:2022
- Нийтийн эзэмшлийн зам талбайн сандалд тавих ерөнхий шаардлага хотын стандарт UCS1407B:2022
- Чийрэгжүүлэх талбайн төлөвлөлт, тоног төхөөрөмж тавих ерөнхий шаардлага UCS1409B:2022
- Явган хүний зам, талбайн төлөвлөлт, хучилт, угсралтад тавих ерөнхий шаардлага хотын стандарт UCS0901B:2022

	Улаанбаатар хот Сонгинохайрхан дүүрэг 2-р хороо Цэнхэр дэлгүүр /Хүүхдийн тоглоомын талбай засвар шинэчлэлт/				
	ЗУРГИЙН ЖАГСААЛТ, ТАЙЛБАР БИЧИГ				
	Архитектор		Б.Жаргалмаа	ЕГ шифр: БТ-13/2023	Масштаб:
Гүйцэтгэсэн		Б.Жаргалмаа	ТГ шифр:	Зургийн дугаар: ЕТ-01	Хуудас: 18
"БОЛОР ТӨСВЛ"ХХК	Шалгасан		Д.Гэрэлт-08		

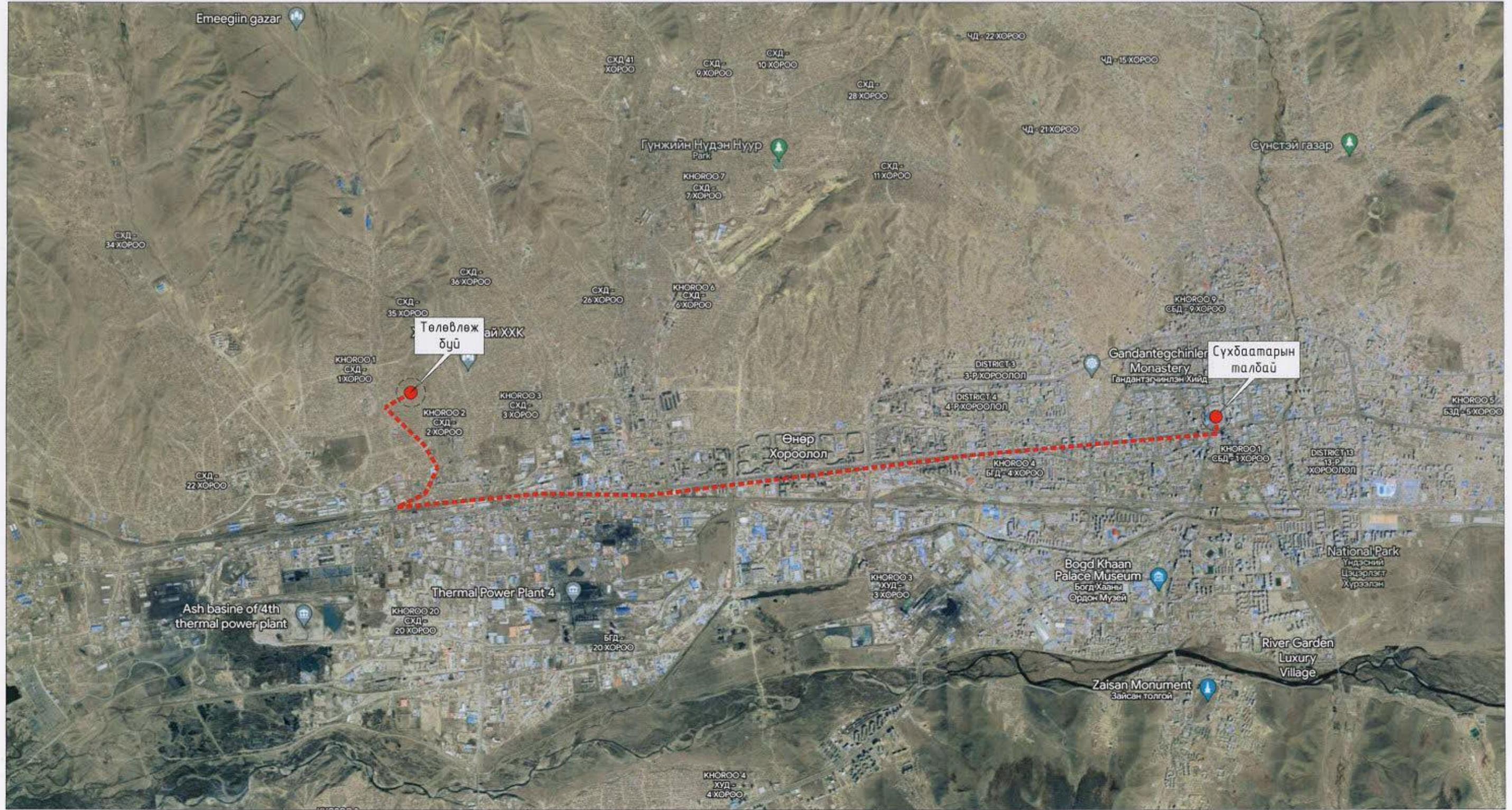
БАЙРШЛЫН СХЕМ

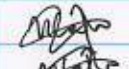
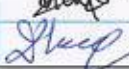

	Улаанбаатар хот Сонгинохайрхан дүүрэг 2-р хороо Цэнхэр дэлгүүр /Хүүхдийн тоглоомын талбай засвар шинэчлэлт/					
	БАЙРШЛЫН СХЕМ					
	Архитектор Гүйцэтгэсэн Шалгасан	  	Б.Жаргалмаа Б.Жаргалмаа Д.Гэрэлт-Од	ЕГ шифр: БТ-13/2023 ТГ шифр:	Масштаб: Зургийн дугаар: ET-02	Огноо: 2023 он Хуудас: 18

"БОЛОР ТӨСӨЛ" ХХК

БАЙР ЗҮЙН ДЭВСГЭР ЗУРАГ, ОРЧНЫ ТОЙМ М1:1000



Орчны тойм

ТАНИХ ТЭМДЭГ:

- | | | | | | |
|--|------------------|--|------------------|--|-----------------|
| | Амины орон сууц | | Дулааны шугам | | Холбоо дохиолол |
| | Бохир усны шугам | | Цэвэр усны шугам | | |
| | Бохир усны шугам | | Цахилгааны шугам | | |



"БОЛОР ТӨСӨЛ" ХХК

Улаанбаатар хот Сонгинохайрхан дүүрэг 2-р хороо
Цэнхэр дэлгүүр /Хүүхдийн тоглоомын талбай засвар шинэчлэлт/

БАЙР ЗҮЙН ДЭВСГЭР ЗУРАГ, ОРЧНЫ ТОЙМ

Архитектор		Б.Жаргалмаа	ЕГ шифр: БТ-13/2023	Масштаб:	Огноо: 2023 он
Гүйцэтгэсэн		Б.Жаргалмаа	ТГ шифр:	Зургийн дугаар: ЕТ-03	Хуудас: 18
Шалгасан		Д.Гэрэлт-Од			

ОДООГИЙН БАЙДАЛ



 "БОЛОР ТӨСВЛ" ХХК	Улаанбаатар хот Сонгинохайрхан дүүрэг 2-р хороо Цэнхэр дэлгүүр /Хүүхдийн тоглоомын талбай засвар шинэчлэлт/				
	ОДООГИЙН БАЙДАЛ				
Архитектор	<i>[Signature]</i>	Б.Жаргалмаа	ЕГ шифр: БТ-13/2023	Масштаб:	Огноо: 2023 он
Гүйцэтгэсэн	<i>[Signature]</i>	Б.Жаргалмаа	ТГ шифр:	Зургийн дугаар: ЕТ-04	Хуудас: 18
Шалгасан	<i>[Signature]</i>	Д.Гэрэлт-Од			

ЕРӨНХИЙ ТӨЛӨВЛӨГӨӨ М1:250

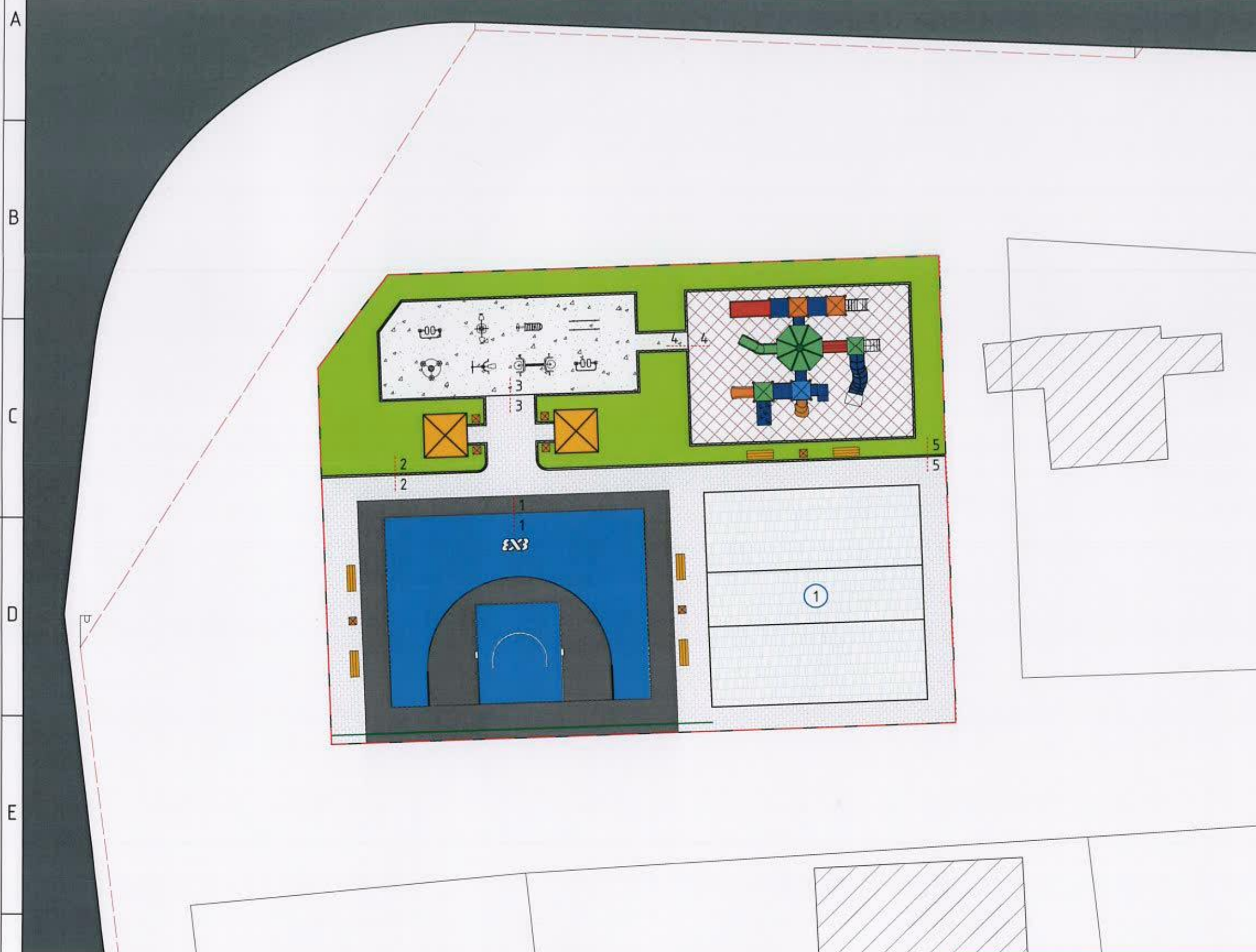

Д/д	ТОДОРХОЙЛОЛТ	ТАЙЛАР
1	Номын сан	ОДОО БАЙГАА

БАЙРШЛЫН СХЕМ



- ТАНИХ ТЭМДЭГ:**
- Төлөвлөлтийн хил хязгаар
 - Номын сан
 - ЗхЗ сагсан бөмбөгийн талбайн хамаа 22m
 - Сүүдрэвч - 2 ширхэг
 - Сандал - 6 ширхэг
 - Хогийн сав - 7 ширхэг
 - Чийрэгжүүлэх төхөөрөмж - 8 ширхэг
 - Олон үйлдэлт тоглоом - 1 ширхэг



Д/д	Таних тэмдэг	Тодорхойлолт	Тоо хэмжээ	Д/д	Таних тэмдэг	Тодорхойлолт	Тоо хэмжээ
1		Төлөвлөж дүй бетон талбай	84.6m ²	4		Зүлэгжүүлэх талбай	169.2m ²
2		Төлөвлөж дүй явган зам	163m ²	5		ЗхЗ сагсан бөмбөгийн талбай	165m ²
3		Төлөвлөж дүй резин хавтан	112.6m ²	6		Резин будагтай талбай	8.7m ²

Улаанбаатар хот Сонгинохайрхан дүүрэг 2-р хороо Цэнхэр дэлгүүр /Хүүхдийн тоглоомын талбай засвар шинэчлэлт/

ЕРӨНХИЙ ТӨЛӨВЛӨГӨӨ

	Архитектор	Б.Жаргалмаа	ЕГ шифр: БТ-13/2023	Масштаб: М1:150	Огноо: 2023 он
	Гүйцэтгэсэн	Б.Жаргалмаа	ТГ шифр:	Зургийн дугаар: ET-05	Хуудас: 18
	Шалгасан	Д.Гэрэлт-Од			

"БОЛОР ТӨСӨЛ"ХХК

ЗАЙ ХЭМЖЭЭ М1:150

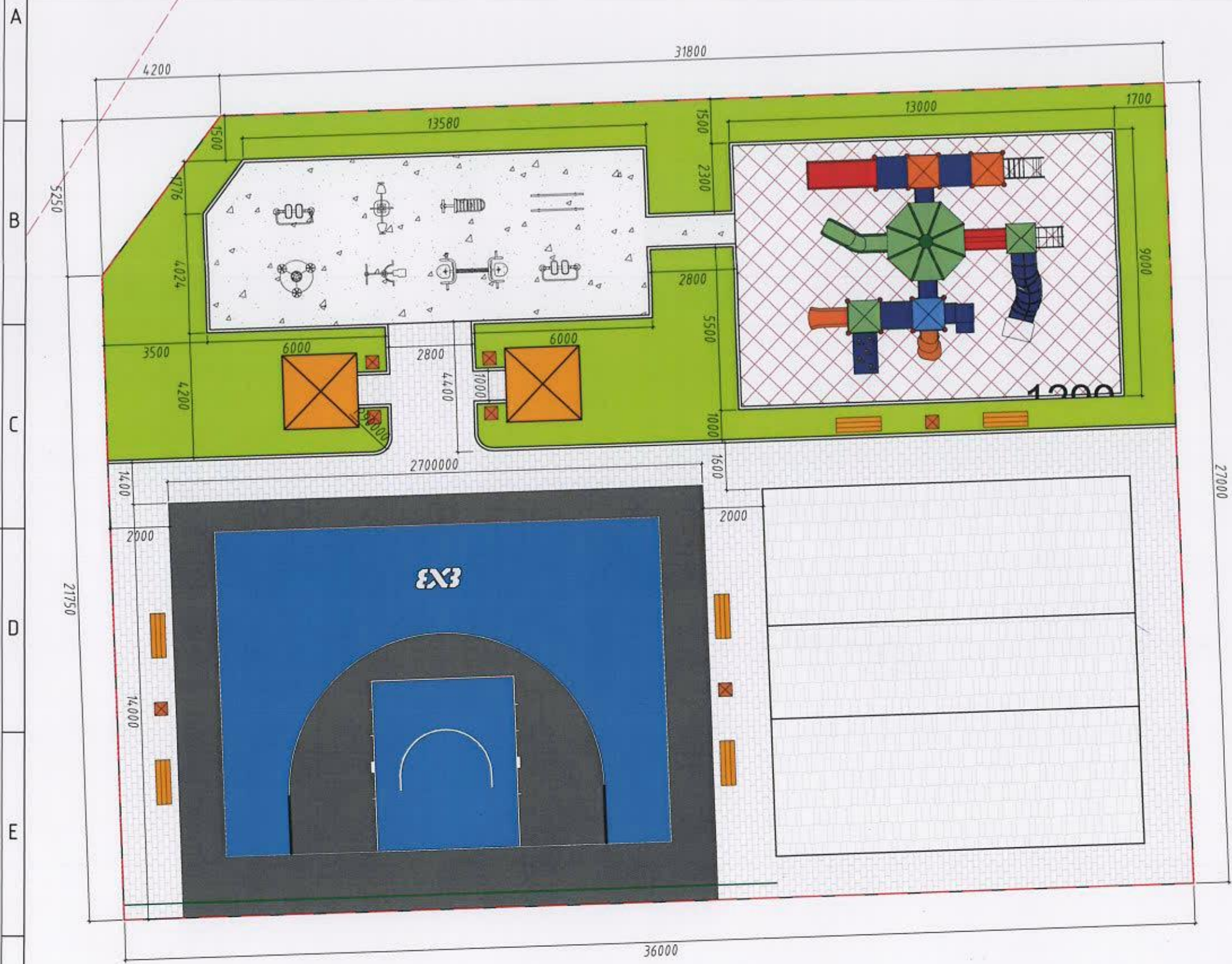

Буулгах ажлын тоо хэмжээ

Д/д	Нэр	Тоо
1	Олон үйлдэлт ком тоглоом	1 ширхэг
2	Сүүдрэвч	2 ширхэг
3	Чийрэгжүүлэх төхөөрөмж	6 ширхэг
4	Сагсан бөмбөгийн шийд	1 ширхэг
5	Явган зам	138м ²
6	Цементэн талбай	434м ²
7	Резинэн хавтан	147м ²

Одоогийн байдал М1:500

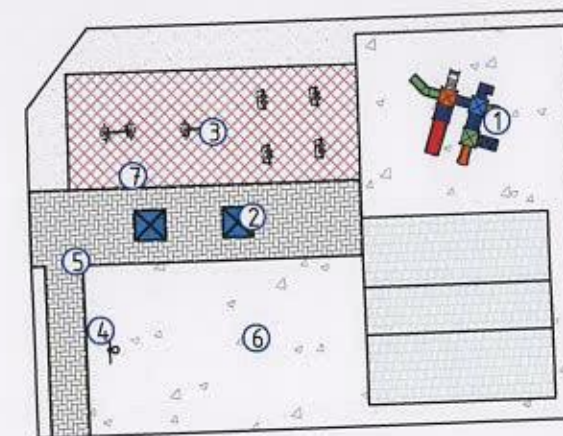

Улаанбаатар хот Сонгинохайрхан дүүрэг 2-р хороо
Цэнхэр дэлгүүр /Хүүхдийн тоглоомын талбай засвар шинэчлэлт/

ЗАЙ ХЭМЖЭЭ



"БОЛОР ТӨСӨЛ" ХХК

Архитектор	<i>[Signature]</i>	Б.Жаргалмаа	ЕГ шифр: БТ-13/2023	Масштаб: М1:150	Огноо: 2023 он
Гүйцэтгэсэн	<i>[Signature]</i>	Б.Жаргалмаа	ТГ шифр:	Зургийн дугаар: ЕТ-06	Хуудас: 18
Шалгасан	<i>[Signature]</i>	Д.Гэрэлт-Од			

6

F

A3

ТӨЛӨВЛӨЖ БҮЙ ЗАМ ТАЛБАЙ М1:150

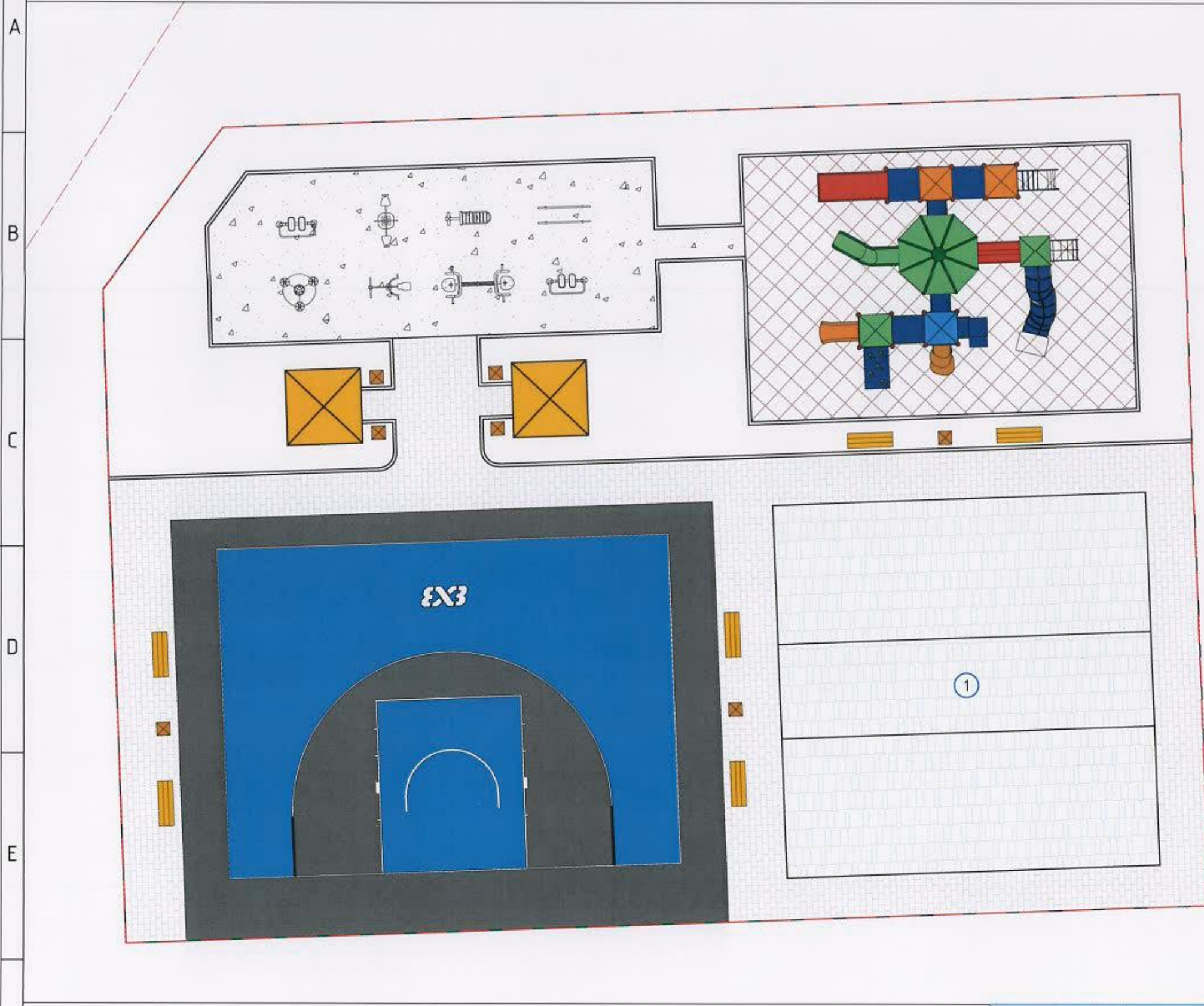

Д/д	ТОДОРХОЙЛОЛТ	ТАЙЛБАР
1	Номын сан	ОДОО БАЙГАА
Нэр	Энгийн шахмал хавтан	
Зураг		
Хэмжээ	200mmx100mmx60mm	

Явган хүний зам байгуулалт М1:20

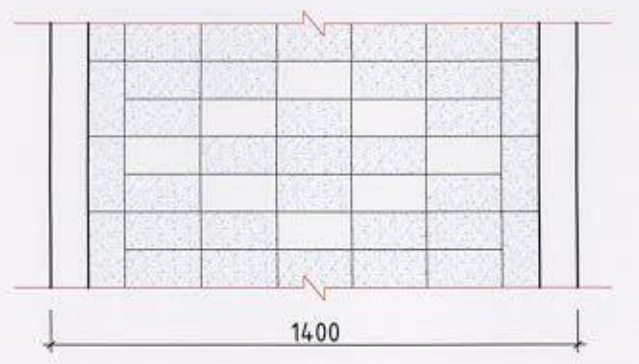

ШАХМАЛ ХАВТАН ХУЧИЛТТАЙ ЗАМ ОГТЛОЛ-2



Тайлбар

- Одоо байгаа явган зам талбайг буулгаж шинэчлэх уг ажлыг UCS0901B:2022 Явган хүний зам, талбайн төлөвлөлт, хучилт, урсгалтад тавих ерөнхий шаардлагын дагуу хийж гүйцэтгэнэ.



"БОЛОР ТӨСӨЛ" ХХК

Улаанбаатар хот Сонгинохайрхан дүүрэг 2-р хороо
Цэнхэр дэлгүүр /Хүүхдийн тоглоомын талбай засвар шинэчлэлт/

ТӨЛӨВЛӨЖ БҮЙ ЗАМ ТАЛБАЙ

Архитектор	<i>[Signature]</i>	Б.Жаргалмаа	ЕГ шифр: БТ-13/2023	Масштаб: ЕТ-150	Огноо: 2023 он
Гүйцэтгэсэн	<i>[Signature]</i>	Б.Жаргалмаа	ТГ шифр:	Зургийн дугаар: ЕТ-07	Хуудас: 18
Шалгасан	<i>[Signature]</i>	Д.Гэрэлт-Од			

ТӨЛӨВЛӨЖ БУЙ НОГООН БАЙГУУЛАМЖ М1:150

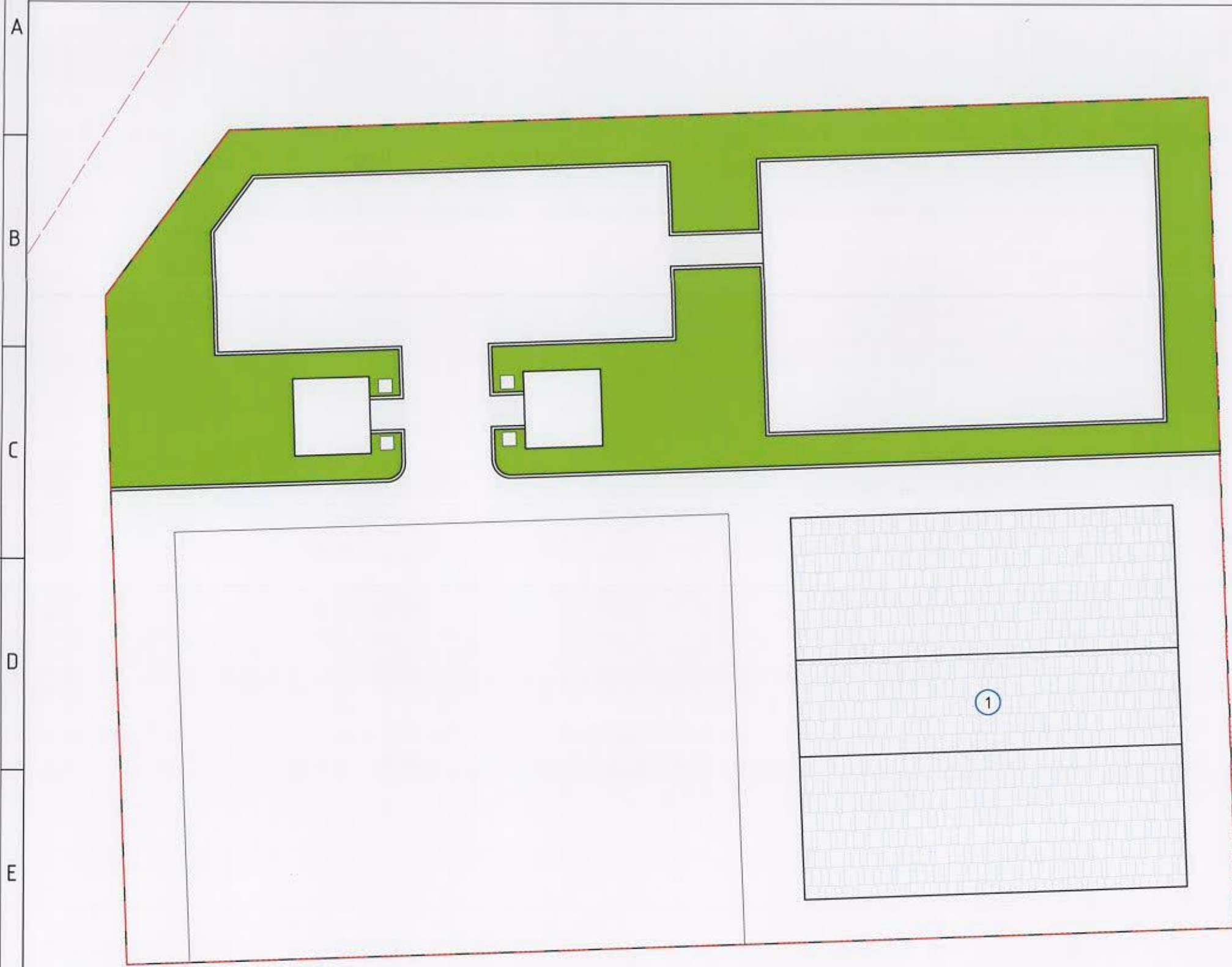

Д/д	ТОДОРХОЙЛОЛТ	ТАЙЛБАР
1	Номын сан	ОДОО БАЙГАА

ТАНИХ ТЭМДЭГ:
 Төлөвлөлтийн хил хязгаар
 Зүлэгжүүлэх талбай - 169.2m²

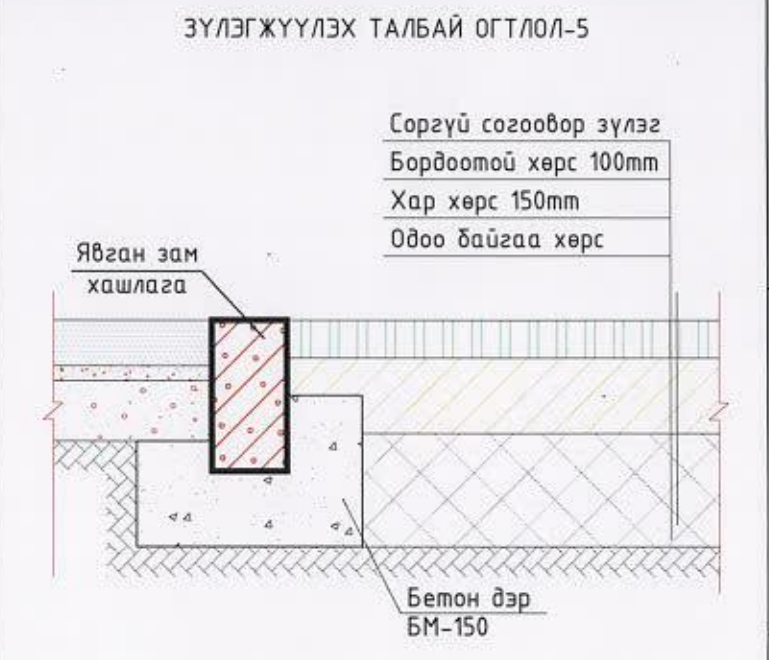

Тайлбар

1. Шинээр зүлэгжүүлэх талбай явган замын түвшингээс 5см доор түвшинд байна. Хөрсийг 15-20см гүн хагалж, хайрга чулууг цэвэрлэж, үлдсэн шороог бутлаж, зөөллөнө. Хангахгүй хар хүрэн хөрсийг 25мм x 25мм нүхтэй шүршүүрээр шигшиж, ургамлын үндэс, дусад хольцноос цэвэрлэнэ. Шигшсэн элс, хар шороог 1:2 харьцаагаар хольж өнгөн хөрс бэлтгэнэ. Зүлэгжүүлэх талбайд бэлдсэн хөрсийг 20см зузаан дэвсэж, гадаргууг булаж нэгэн жигд тэгшилнэ. Талбайг засаж бэлтгэсний дараа 10-20 см гүнд нэвтэртэл усална.

Улаанбаатар хот Сонгинохайрхан дүүрэг 2-р хороо
Цэнхэр дэлгүүр /Хүүхдийн тоглоомын талбай засвар шинэчлэлт/

ТӨЛӨВЛӨЖ БУЙ НОГООН БАЙГУУЛАМЖ

Архитектор		Б.Жаргалмаа	ЕГ шифр: БТ-13/2023	Масштаб: ЕТ-150	Огноо: 2023 он
Гүйцэтгэсэн		Б.Жаргалмаа	ТГ шифр:	Зургийн дугаар: ЕТ-08	Хуудас: 18
Шалгасан		Д.Гэрэлт-Од			

"БОЛОР ТӨСӨЛ"ХХК

3x3 САГСАН БӨМБӨГИЙН ТАЛБАЙН БАЙГУУЛАЛТ, ЗАЙ ХЭМЖЭЭ М1:75

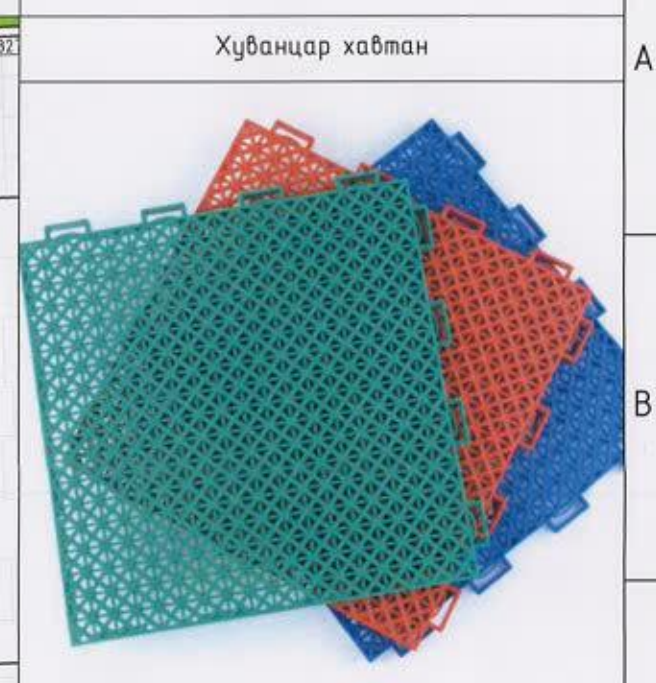
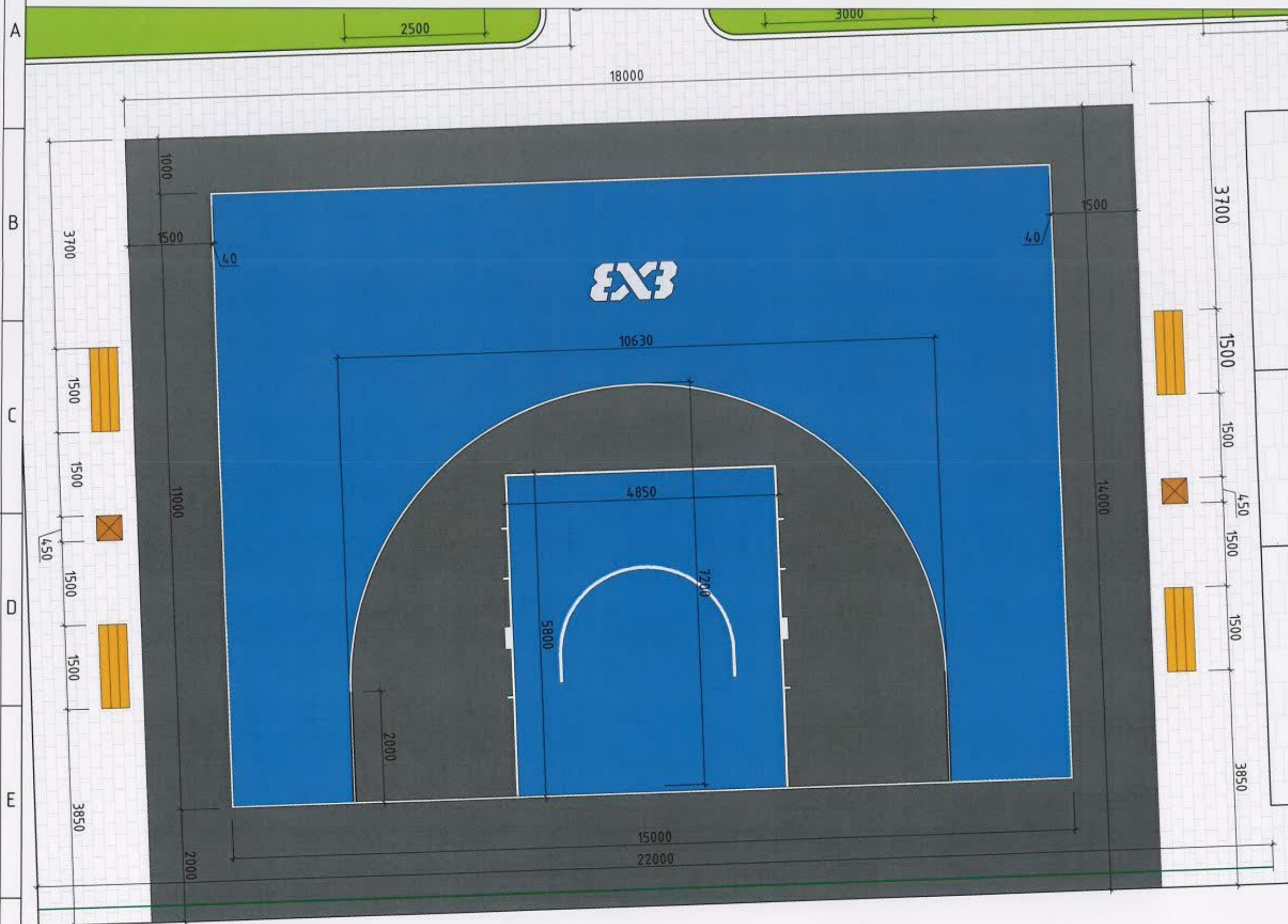

Тайлбар

- Сагсан бөмбөгийн талбайг спорт талбайн зориулалттай зөвлөн хуванцар шалтай байхаар хийх бөгөөд сагсан талбайг тойруулаад халтиргахгүй шүрдэг резин бүдгээр 2 үе бүднэ.



Тайлбар

- UCS-21175 Сагсны иж бүрэн шийд
- Олон улсын стандартын чанарын шаардлагыг хангасан байх бөгөөд Сагсан бөмбөгийн шийдийг анкер боолтоор тогтооно.

ТАНИХ ТЭМДЭГ:
 3x3 сагсан бөмбөгийн талбайн хаага 22m



"БОЛОР ТӨСӨЛ" ХХК

Улаанбаатар хот Сонгинохайрхан дүүрэг 2-р хороо
Цэнхэр дэлгүүр /Хүүхдийн тоглоомын талбай засвар шинэчлэлт/

3x3 САГСАН БӨМБӨГИЙН ТАЛБАЙН БАЙГУУЛАЛТ, ЗАЙ ХЭМЖЭЭ

Архитектор	<i>[Signature]</i>	Б.Жаргалмаа	ЕГ шифр: БТ-13/2023	Масштаб: ЕТ-75	Огноо: 2023 он
Гүйцэтгэсэн	<i>[Signature]</i>	Б.Жаргалмаа	ТГ шифр:	Зургийн дугаар: ЕТ-09	Хуудас: 18
Шалгасан	<i>[Signature]</i>	Д.Гэрэлт-Од			

ЗХЗ САГСАН БӨМБӨГИЙН ТАЛБАЙН ХАШАА, САНДАЛ ХОГИЙН САВ М1:25

Зхз сагсан бөмбөгийн талбайн хашааны байгуулалт М1:25

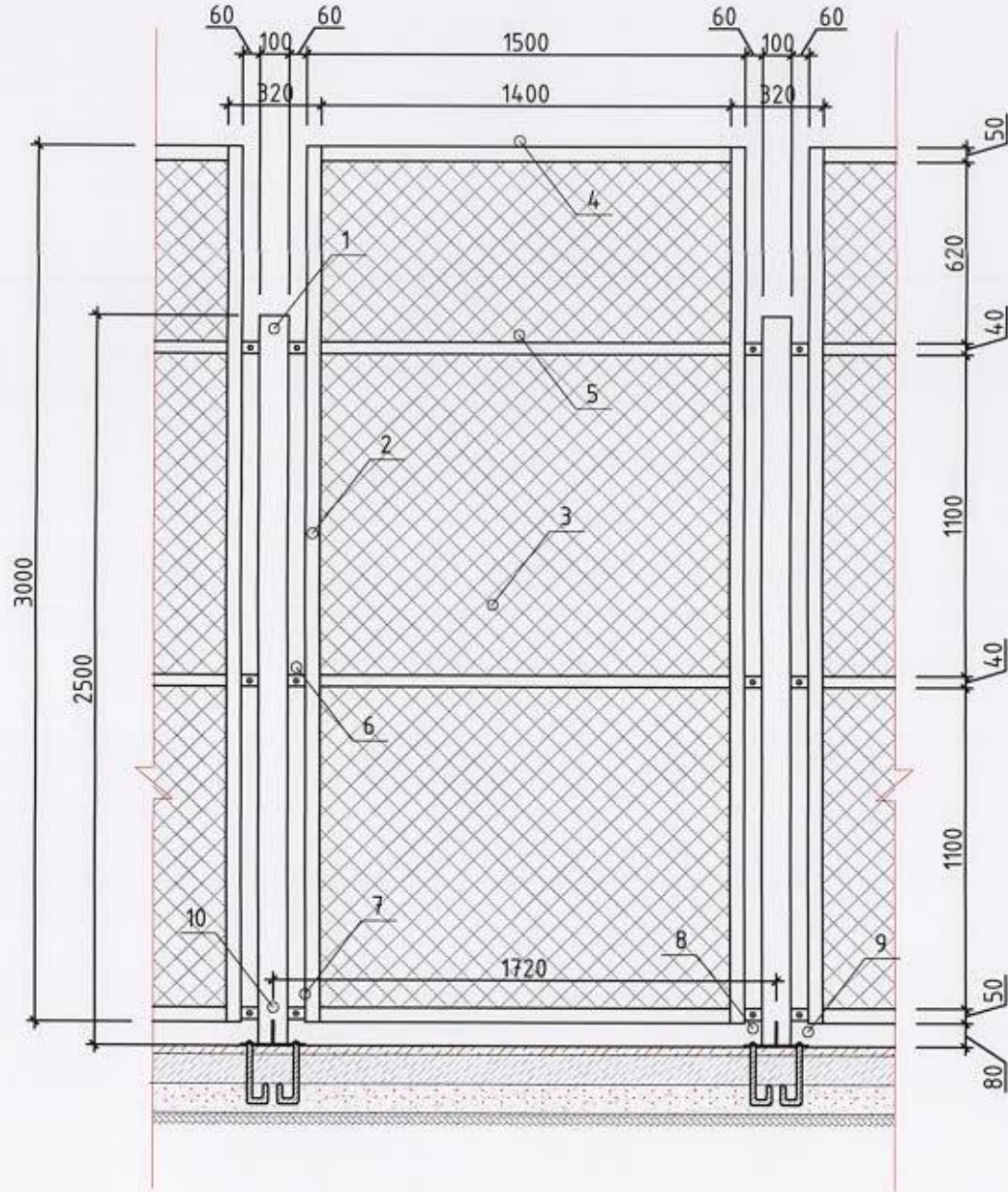

1 алхам хашааны материалын түүвэр

Сандлын байгуулалт М1:25

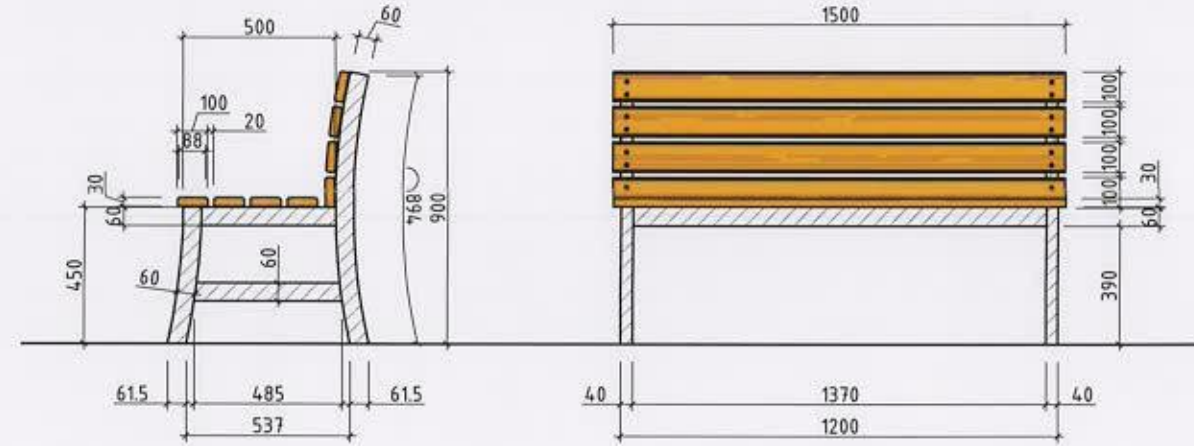

Хогийн савны байгуулалт М1:25

Харагдах байдал

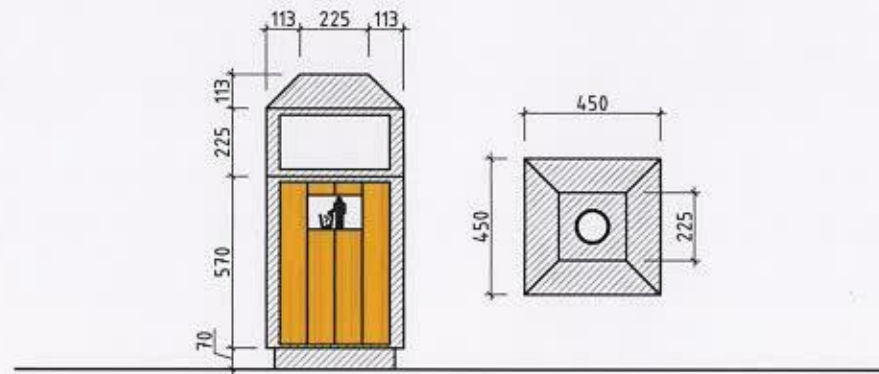

Д/д	Материалын нэр	Хэмжих	ТОО	Д/д	Материалын нэр	Хэмжих	ТОО
1	Босоо тулаас 100ммx100ммx2500мм /квадрат/	ш	2	6	Бэхэлгээ боолт	ш	6
2	Босоо тулаас 50ммx3000мм /угольник/	ш	2	7	Чух 60ммx40мм	ш	4
3	Торон сараалж	м ²	3.94	8	Анкер боолт	м ²	3м ²
4	Хөндлөн тулаас 50ммx1400мм /угольник/	м	22	9	Бэхэлгээ 220ммx220мм /лист/	м ²	
5	Хөндлөн тулаас 40ммx1400мм /угольник/	ш	2	10	Тулаас	м ²	



"БОЛОР ТӨСӨЛ" ХХК

Улаанбаатар хот Сонгинохайрхан дүүрэг 2-р хороо
Цэнхэр дэлгүүр /Хүүхдийн тоглоомын талбай засвар шинэчлэлт/

ЗХЗ САГСАН БӨМБӨГИЙН ТАЛБАЙН ХАШАА, САНДАЛ ХОГИЙН САВ

Архитектор	<i>[Signature]</i>	Б.Жаргалмаа	ЕГ шифр: БТ-13/2023	Масштаб: М1:25	Огноо: 2023 он
Гүйцэтгэсэн	<i>[Signature]</i>	Б.Жаргалмаа	ТГ шифр:	Зургийн дугаар: ЕТ-10	Хуудас: 18
Шалгасан	<i>[Signature]</i>	Д.Гэрэлт-Од			

СҮҮДРЭВЧ БАЙГУУЛАЛТ М1:50

Сүүдрэвч байгуулалт

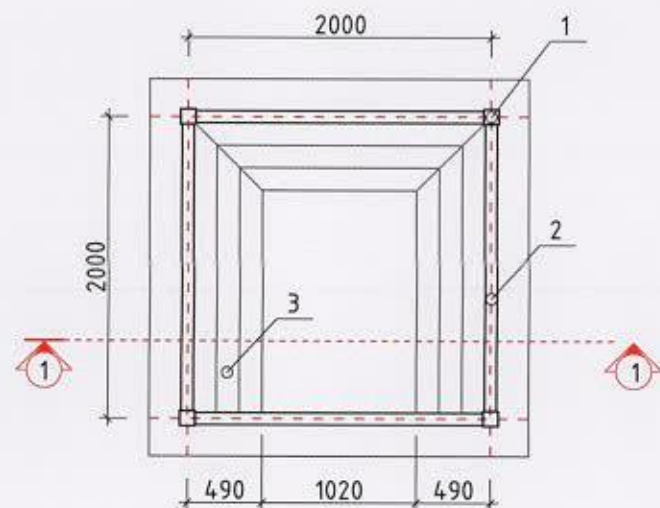

Сүүдрэвч дээврийн байгуулалт

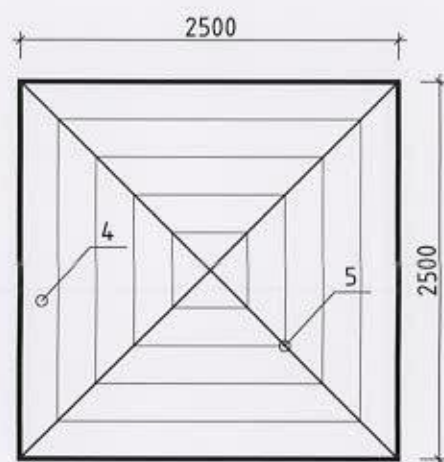

Сүүдрэвч нүүр тал

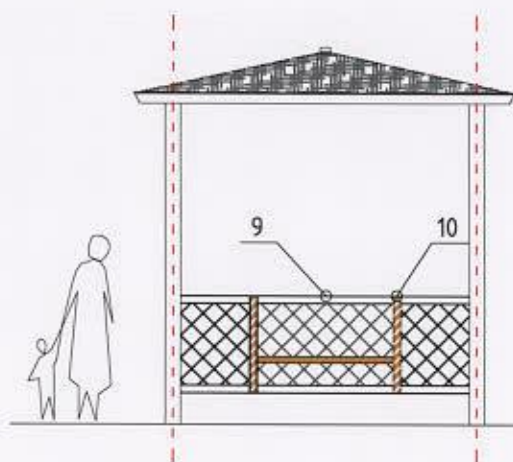

Сүүдрэвч огтлол 1-1

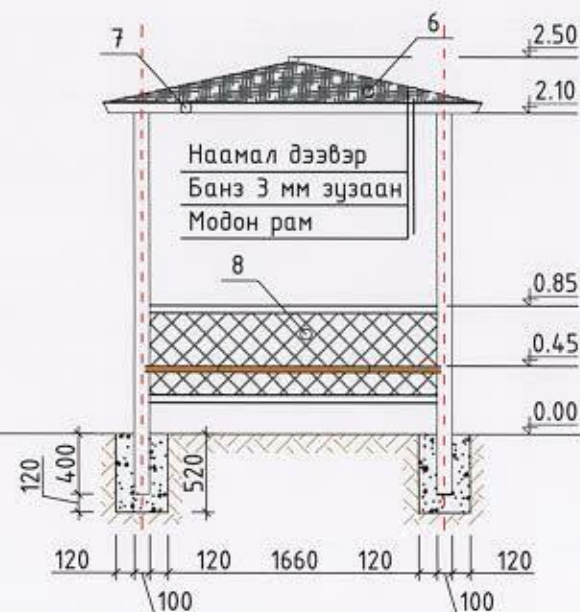

Төлөвлөж буй сүүдрэвч жишээ зураг



1 ширхэг сүүдрэвчний материалын түүвэр

Д/д	Материалын нэр	Хэмжих	ТОО
1	Босоо тулаас 100ммx100ммx2500мм	ш	4
2	Хөндлөн тулаас 50ммx50ммx1900мм	ш	8
3	Суудал 40ммx150ммx1770мм	м	13.62
4	Дээврийн банз 20ммx250ммx2500мм	м	22
5	Дээврийн хөндлөн 40ммx100ммx3500мм	ш	2
6	Дээврийн хар цаас	м ²	6.25
7	Дээврийн хаалт 20ммx70ммx2500мм	ш	4
8	Сараалж	м ²	3
9	Хөндлөн тулаас	м	132
10	Босоо хаалт	м	1.28

Тайлбар

- ЭхЭ Сагсан бөмбөгийн талбайн хашааг UCS1410B:2022 Хашаа, хайс, хашлаганд тавих ерөнхий шаардлага дагуу хийж гүйцэтгэнэ. Мөн одоо байгаа хашааг R29 G130 B65 будна.
- Төлөвлөж буй сүүдрэвчийг UCS1404B:2022 Саравч, сүүдрэвчинд тавих ерөнхий шаардлагын дагуу хийж гүйцэтгэнэ. Зурагт байгаа сүүдрэвчний бат бэх байдлыг хангах зорилгоор дээврийн хучилт болон бусад материалыг өөрчилж болно.
- Төлөвлөж буй хогийн сав нь UCS1406B:2022 Нийтийн эзэмшлийн гудамж, талбайд байршуулах хогийн саванд тавих шаардлагын дагуу хийж гүйцэтгэх ба ээврэлтээс хамгаалагдсан. Хогийн сав цэвэрлэх хэрэглэхэд хялбар байна.

Улаанбаатар хот Сонгинохайрхан дүүрэг 2-р хороо
Цэнхэр дэлгүүр /Хүүхдийн тоглоомын талбай засвар шинэчлэлт/

СҮҮДРЭВЧ БАЙГУУЛАЛТ

"БОЛОР ТӨСӨЛ" ХХК	Архитектор	<i>А.А.А.</i>	Б.Жаргалмаа	ЕГ шифр: БТ-13/2023	Масштаб: М1:50	Огноо: 2023 он
	Гүйцэтгэсэн	<i>М.М.М.</i>	Б.Жаргалмаа	ТГ шифр:	Зургийн дугаар: ЕТ-11	Хуудас: 18
	Шалгасан	<i>Д.Д.Д.</i>	Д.Гэрэлт-Од			

ОГТЛОЛ, ГҮЙЦЭТГЭХ АЖЛЫН ТОО ХЭМЖЭЭ М1:10

БЕТОН ХУЧИЛТТАЙ САГСАН БӨМБӨГИЙН ТАЛБАЙН ОГТЛОЛ-1



ШАХМАЛ ХАВТАН ХУЧИЛТТАЙ ЗАМ ОГТЛОЛ-2



БЕТОН ХУЧИЛТТАЙ ЧИЙРЭГЖҮҮЛЭХ ТАЛБАЙН ОГТЛОЛ-3

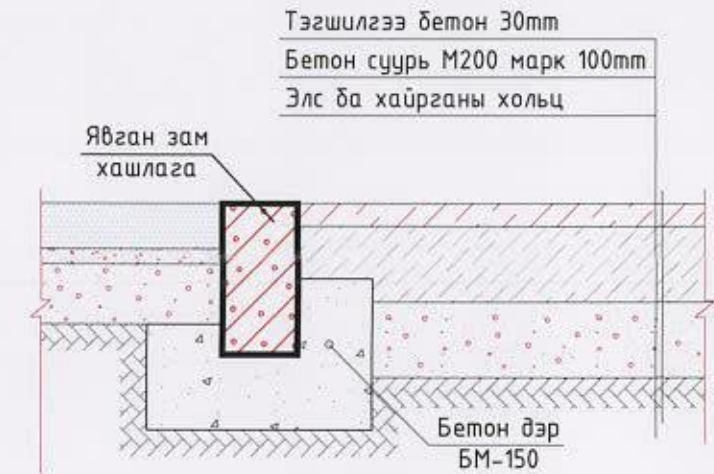

ХҮҮХДИЙН ТОГЛООМЫН ТАЛБАЙН РЕЗИН ХУЧИЛТ ОГТЛОЛ-4

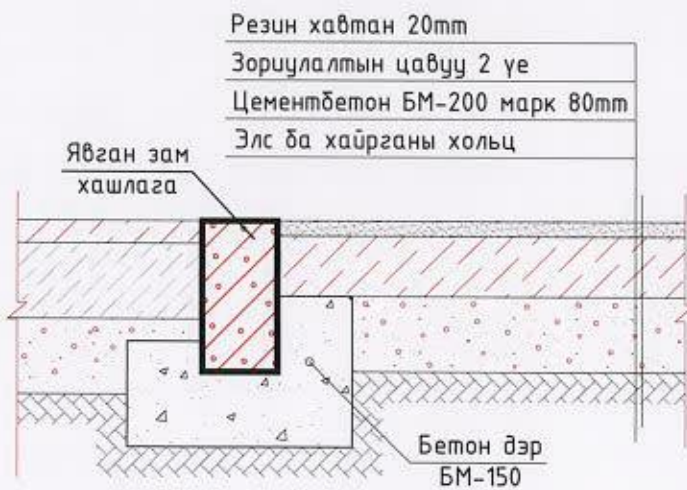

ЗҮЛЭГЖҮҮЛЭХ ТАЛБАЙН ОГТЛОЛ-5

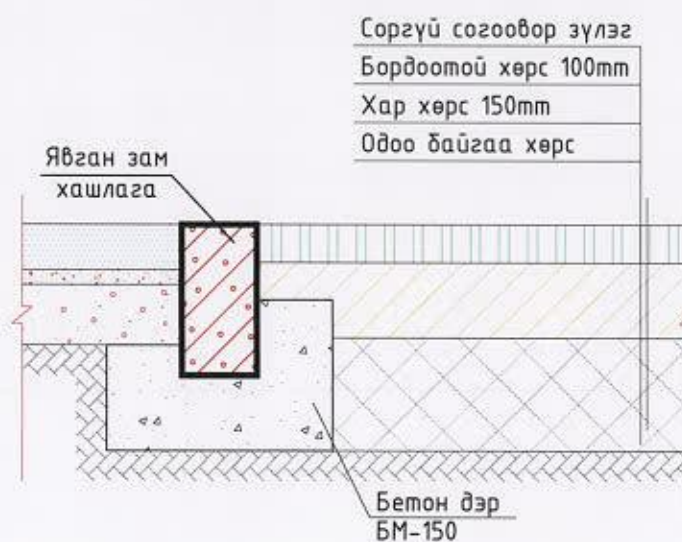

ГҮЙЦЭТГЭХ АЖЛЫН ТОО ХЭМЖЭЭ

Д/д	НЭР	НЭР	ТОО	ТАЙЛБАР
1	Угсардаг резинэн хавтан сагсан бөмбөгийн талбай	м ²	16.5м ²	Огтлол 1
2	Халтиргахгүй резин будагтай талбай	м ²	8.7м ²	Огтлол 1
3	Шахмал хавтан хучилттай явган зам	м ²	163м ²	Огтлол 2
4	Бетон хучилттай чийрэгжүүлэх талбай	м ²	84.6м ²	Огтлол 3
5	Хүүхдийн тоглоомын талбайн резин хучилт	м ²	112.6м ²	Огтлол 4
6	Зүлэгжүүлэх талбай	м ²	169.2м ²	Огтлол 5
7	Явган замын бетон хашлага	м	251.9м	

Улаанбаатар хот Сонгинохайрхан дүүрэг 2-р хороо
Цэнхэр дэлгүүр /Хүүхдийн тоглоомын талбай засвар шинэчлэлт/

ОГТЛОЛ, ГҮЙЦЭТГЭХ АЖЛЫН ТОО ХЭМЖЭЭ

"БОЛОР ТӨСӨЛ" ХХК	Архитектор	Б.Жаргалмаа	ЕГ шифр:	Масштаб:	Огноо:
	Гүйцэтгэсэн	Б.Жаргалмаа	БТ-13/2023	М1:10	2023 он
	Шалгасан	Д.Гэрэлт-Од	ТГ шифр:	Зургийн дугаар:	Хуудас:
			ЕТ-12	18	

ЧИЙРЭГЖҮҮЛЭХ ТӨХӨӨРӨМЖ, ЗАЙ ХЭМЖЭЭ М1:75

Зогсож, хэвтэж, сууж, зүүгдэж дасгал хийх зориулалт бүхий моног төхөөрөмжүүд байна.

Төлөвлөж буй чийрэгжүүлэх моног төхөөрөмж

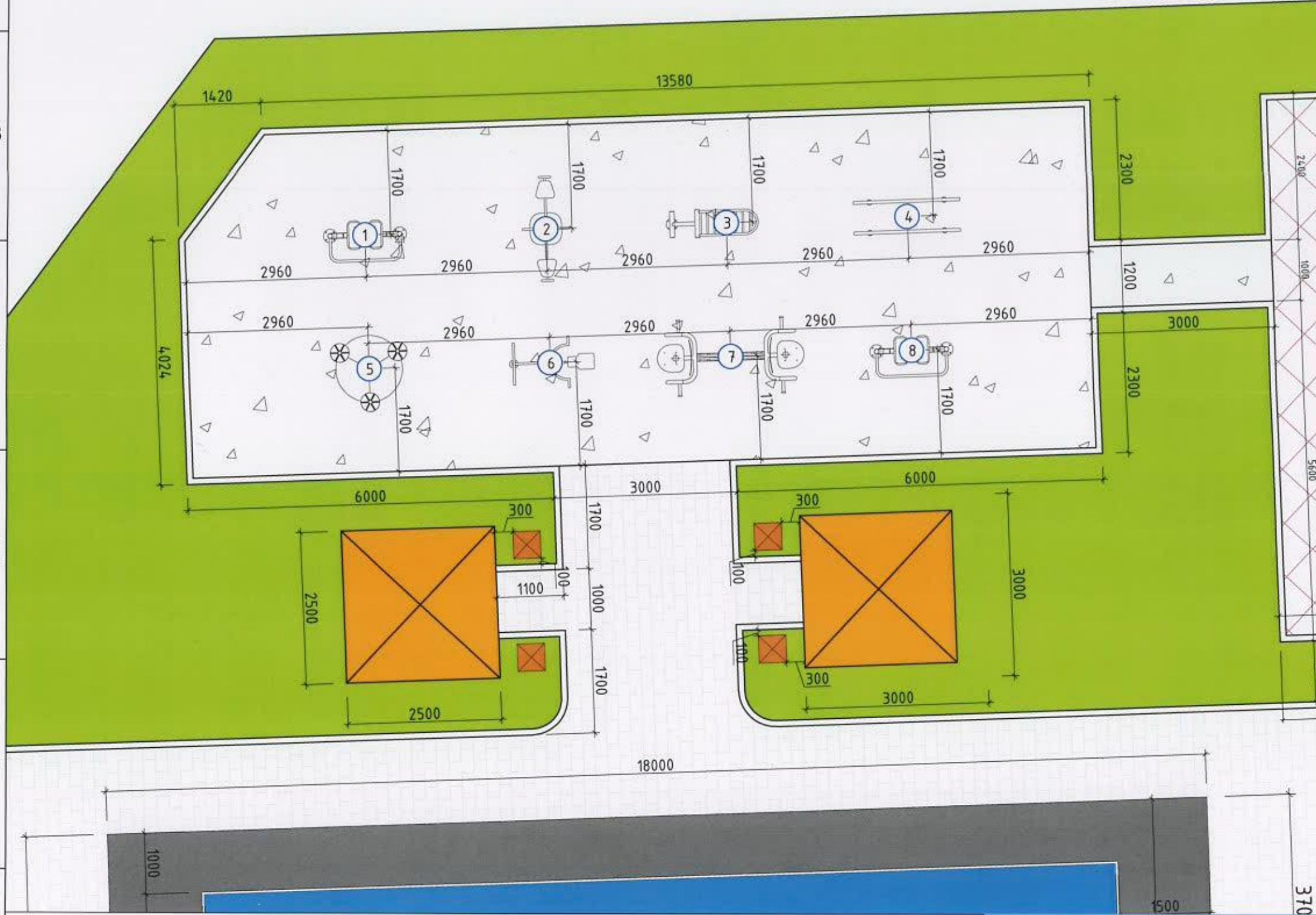

Тайлбар

1. Чийрэгжүүлэх талбайд UCS 1409B:2022 стандартад дүйцэхүйц материалаар хийгдсэн, динамик моног төхөөрөмжүүд төлөвлөнө.
2. Чийрэгжүүлэх талбайн гадаргуу UCS 1409B:2022 стандартын дагуу бетон хучилттай байхаар төлөвлөв.
3. Хөдөлгөөнт холбоосны хийц нь сулрах, мултрахаас хамгаалагдсан анкер доолтоор бэхэлсэн байна.

4. Чийрэгжүүлэх моног төхөөрөмжийг UCS 1409B:2022 стандартад заасны дагуу газарт хөдөлгөөнгүй, бат бэх, чанарын стандарт, шаардлага хангаж төхөөрөмжийг ажиглаж буй хүн гэмтэх эрсдэлийг тооцоолсны үндсэн дээр суурилуулна. Түгжээ, холбогч, хамгаалалтын бүрээс зэрэг нь бүрэн бүтэн, тусгай багаж хэрэглэхгүйгээр тайлж авах боломжгүй байх ба эрэг доолт бусад түгжих, бэхлэх зүйлс нь сулрах болон тайлагдахаас хамгаалагдсан байхаас гадна урах, хатгах, хувцас тээглэх эрсдэл учруулахааргүй байна.



"БОЛОР ТӨСӨЛ" ХХК

Улаанбаатар хот Сонгинохайрхан дүүрэг 2-р хороо
Цэнхэр дэлгүүр /Хүүхдийн тоглоомын талбай засвар шинэчлэлт/

ЧИЙРЭГЖҮҮЛЭХ ТӨХӨӨРӨМЖ, ЗАЙ ХЭМЖЭЭ

Архитектор	<i>[Signature]</i>	Б.Жаргалмаа	ЕГ шифр: БТ-13/2023	Масштаб: М1:50	Огноо: 2023 он
Гүйцэтгэсэн		Б.Жаргалмаа	ТГ шифр:	Зургийн дугаар: ЕТ-13	Хуудас: 18
Шалгасан	<i>[Signature]</i>	Д.Гэрэлт-Од			

ОЛОН ҮЙЛДЭЛТ КОМ ТОГЛООМ, ЗАЙ ХЭМЖЭЭ М1:50

Олон үйлдэлтэй ком тоглоом

14

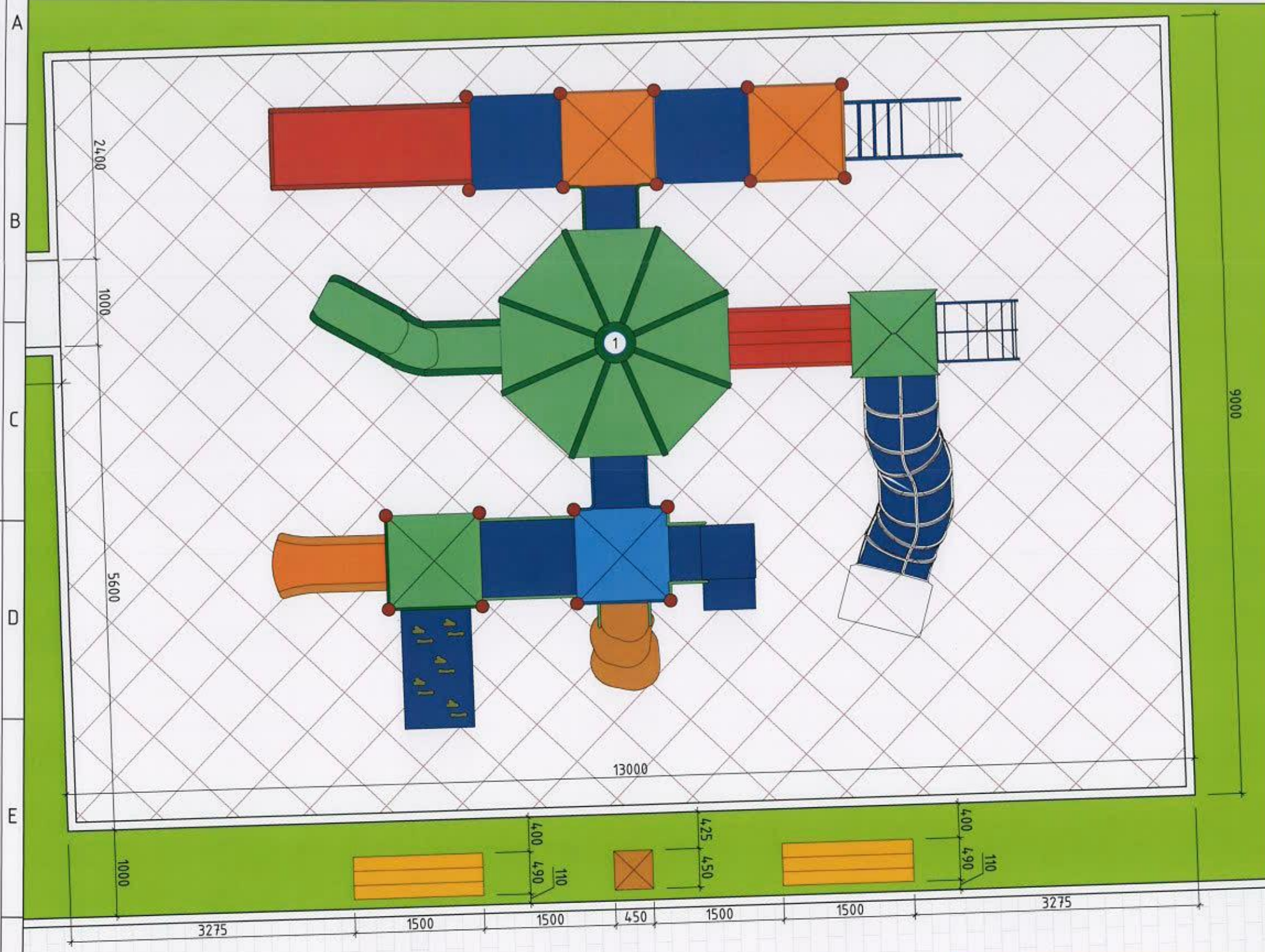

Хэмжээ- 7.5mх6.5mх2.8m
 Багтаамж: 15-20 хүүхэд
 Материал: Цайрдсан ган төмөр, сайжруулсан хуванцар

ХҮҮХДИЙН ТОГЛООМЫН ТАЛБАЙН РЕЗИН ХУЧИЛТ М1:10

- Резин хавтан 20mm
- Зориулалтын цавуу 2 үе
- Цементбетон БМ-200 марк
- Элс ба хайрганы хольц

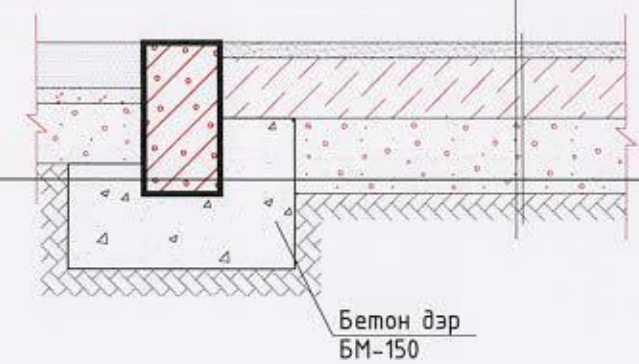

- Тайлбар**
- Олон үйлдэлт ком тоглоомыг UCS1405B:2022 Хүүхдийн тоглоомын талбайн ерөнхий шаардлагад нийцүүлэн сонгоно.
 - Тоглоомын талбайн гадаргуу UCS0901B:2022 Явган хүний зам, талбайн төлөвлөлт, хучилт угсралтад тавих ерөнхий шаардлагын дагуу чөлөөт уналтаас үүссэн хүчийг сааруулах багасгах зорилготой резинэн хавтанцар байна.
 - Эрэг боолт бусад түгжих, бэхлэх зүйлс нь сулрах болон тайлагдахаас хамгаалагдсан байхаас гадна урах, хатгах, толгой болон хувцас тээглэх эрсдэл учруулахааргүй тусгай багаж хэрэглэхгүйгээр тайлж авах боломжгүй байна.



"БОЛОР ТӨСӨЛ" ХХК

Улаанбаатар хот Сонгинохайрхан дүүрэг 2-р хороо
 Цэнхэр дэлгүүр /Хүүхдийн тоглоомын талбай засвар шинэчлэлт/

ОЛОН ҮЙЛДЭЛТ КОМ ТОГЛООМ, ЗАЙ ХЭМЖЭЭ

Архитектор	<i>[Signature]</i>	Б.Жаргалмаа	ЕГ шифр: БТ-13/2023	Масштаб: М1:50	Огноо: 2023 он
Гүйцэтгэсэн	<i>[Signature]</i>	Б.Жаргалмаа	ТГ шифр:	Зургийн дугаар: ЕТ-14	Хуудас: 18
Шалгасан	<i>[Signature]</i>	Д.Гэрэлт-Од			

ХАРАГДАХ БАЙДАЛ



	Улаанбаатар хот Сонгинохайрхан дүүрэг 2-р хороо Цэнхэр дэлгүүр /Хүүхдийн тоглоомын талбай засвар шинэчлэлт/					
	ХАРАГДАХ БАЙДАЛ					
	Архитектор	<i>[Signature]</i>	Б.Жаргалмаа	ЕГ шифр: БТ-13/2023	Масштаб:	Огноо: 2023 он
	Гүйцэтгэсэн	<i>[Signature]</i>	Д.Ганбат	ТГ шифр:	Зургийн дугаар: ЕТ-15	Хуудас: 18
"БОЛОР ТӨСӨЛ" ХХК		Шалгасан	<i>[Signature]</i>	Д.Гэрэлт-Од		

ХАРАГДАХ БАЙДАЛ



	Улаанбаатар хот Сонгинохайрхан дүүрэг 2-р хороо Цэнхэр дэлгүүр /Хүүхдийн тоглоомын талбай засвар шинэчлэлт/					
	ХАРАГДАХ БАЙДАЛ					
	Архитектор	<i>Б.Жаргалмаа</i>	Б.Жаргалмаа	ЕГ шифр: БТ-13/2023	Масштаб:	Огноо: 2023 он
	Гүйцэтгэсэн	<i>Д.Ганбат</i>	Д.Ганбат	ТГ шифр:	Зургийн дугаар: ЕТ-16	Хуудас: 18
"БОЛОР ТӨСӨЛ"ХХК	Шалгасан	<i>Д.Гэрэлт-Од</i>	Д.Гэрэлт-Од			

ХАРАГДАХ БАЙДАЛ



	Улаанбаатар хот Сонгинохайрхан дүүрэг 2-р хороо Цэнхэр дэлгүүр /Хүүхдийн тоглоомын талбай засвар шинэчлэлт/				
	ХАРАГДАХ БАЙДАЛ				
	Архитектор	<i>[Signature]</i> Б.Жаргалмаа	ЕГ шифр: БТ-13/2023	Масштаб:	Огноо: 2023 он
	Гүйцэтгэсэн	<i>[Signature]</i> Д.Ганбат	ТГ шифр:	Зургийн дугаар: ЕТ-17	Хуудас: 18
"БОЛОР ТӨСӨЛ" ХХК	Шалгасан	<i>[Signature]</i> Д.Гэрэлт-Од			

ХАРАГДАХ БАЙДАЛ

18



	Улаанбаатар хот Сонгинохайрхан дүүрэг 2-р хороо Цэнхэр дэлгүүр /Хүүхдийн тоглоомын талбай засвар шинэчлэлт/					
	ХАРАГДАХ БАЙДАЛ					
	Архитектор	<i>[Signature]</i>	Б.Жаргалмаа	ЕГ шифр: БТ-13/2023	Масштаб:	Огноо: 2023 он
	Гүйцэтгэсэн	<i>[Signature]</i>	Д.Ганбат	ТГ шифр:	Зургийн дугаар: ЕТ-18	Хуудас: 18
"БОЛОР ТӨСӨЛ"ХХК		Шалгасан	<i>[Signature]</i>	Д.Гэрэлт-Од		

1

2

3

4

5

6

7

8

АЭ