

УВС АЙМАГ БАРИЛГЫН ЗУРАГ ТӨСЛИЙН
"БАРИЛГЫН ИНЖЕНЕРҮҮД" ХХК

БАТЛАВ.

Увс аймгийн ерөнхий архитектор

Б. Энхбаяр



ЗҮРГИЙН ШИФР: БИ - 281/22
ТӨСВИЙН ШИФР: БИ - 03 /22

УВС АЙМГИЙН УЛААНГОМ СУМЫН 9-Р ЦЭЦЭРЛЭГИЙН
БАРИЛГЫН ЗАСВАРЫН АЖЛЫН ЗУРАГ

БОЛОВСРУУЛСАН:

Захирагч

Л. Рачаадоож

Ерөнхий архитектор

Б. Уянга



ЗӨВШӨӨРӨЛЦСӨН:

Увс аймгийн Онцгой байдлын газрын
Гал түймрийн Улсын хяналтын байцаагч,
Ахлах дэслэгч

Л.Батбаяр

Увс аймаг Улаангом сумын 9-р цэцэрлэгийн
Эрхлэгч

Т.Туяа



ЗАХИАЛАГЧ:

Увс аймгийн ЗДТГ-ын ХОХБТХ-ийн дарга

Ж.Эрдэнэтөгтох

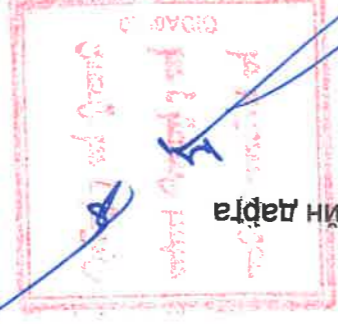

Улаангом

2022 он

"БАРИЛГЫН ИНЖЕНЕРҮҮД" ХХК

Улсын бүртгэлийн дугаар: 1511001022

Увс аймаг Улаангом сум 3-р баг 3-60 айл 19 тоот. Утас: 70452033

ЗҮРГИЙН ШИФР: БИ - 281/22
ТӨСВИЙН ШИФР: БИ - 03/22

УВС АЙМГИЙН УЛААНГОМ СУМЫН 9-Р ЦЭЦЭРЛЭГИЙН БАРИЛГЫН ЗАСВАРЫН АЖЛЫН ЗУРАГ

БАРИЛГА АРХИТЕКТУРЫН ХЭСЭГ - БА

Захираг / Л. Парчаадорж /

Архитектор / Б. Уянга /



Улаангом сум
2023 он

Эрэнхийн хэсэг: Увс аймгийн Улаангом сумын 3-р багт байрлах 9-р цэцэрлэгийн барилгын 2022.09.19-ний мөргөлийн хяналтын улсын байцаагчийн дүгнэлт № 20-07-030/402, 2022 оны 11-р сарын 01-ны ажлын тоо хэмжээг үндэслэн тус барилгын засварын ажлын зураг төслийг "БАРИЛГЫН ИНЖЕНЕРЛЫН" ХХК-д боловсруулав.

Техникийн нөхцөл: Барилгын засварын ажлыг даргал цаг уурын нөхцөлд тохируулан төлөвөв.

Гадна агаарын температур: -47.7С

Цахны ачаалал: 50кг/м²

Эдлэгээний зэрэг: II

Гал тэсвэржилтийн зэрэг: II

Газар чирхэжлтийн зэрэг: 9 багд

Уг барилга нь 2013 онд ашиглалтанд орсон ба урсгал засвар орж байгаагүй удаан хугацааны эдлэгэнд шалны паркэт элгэтэж муудсан, хаалганы чанар муу завдарт гэмтсэн бүгдтэй нь солих шаардлагатай, гадна довтоонооны шал хальтарт үнэх эрсдэлтэй тул стандартын хамрагч цуураар, гадна фасад нь зохиомжилж өгөх өргөтгөлийн зөвлөсөл бүтээгдсэн байгаагаар хамрагч цуураар, мөн дээрхийн ус зайлуулах хоолойн дунд нь хагарч гэмтсэн солих шаардлагатай. Мөн анги танхимд унтлагын өрөө төлөвлөж өгөх ба энэ нь анги танхимд агаар нэвтрэх чийгээс сэргийлэх, хууцруулах тав тухтай байх орчин бүрдэх зэрэг нь холбогдолтой.

Буйлгаж ажигл:

Хаалга: Хайрцаар нь задлаж буулгах

ХТ-1 2000x1200 -1ш

Х-1 2000x1300 -1ш

Х-2 2000x1200 -2ш

Х-3 2000x1000 -6ш

Х-4 2000x900 -5ш

Х-5 2400x800 -6ш

ТХ-1 1900x1450 -4ш

Цонх: Хайрцаар нь задлаж буулгах

Ц-1 1700x1200 -1ш

Ц-2 1700x1800 -8ш

Ц-4 1500x1200 -1ш

Хана: 6, 7 номерын өрөө буюу эрхлэгийн болон жижүүрийн болон 120мм 47,33м² хана зургийн дагуу буулгаж, 1-р давхрын 8 номерын анги мөн 2-р давхрын 1 номерын ангидаа унтлагын өрөөтэй болгох зорилгоор 380мм 1,44м² хананд хаалганы нүх гаргаж ханыг буулгах. Нийт буулгах хана 7,12м²

Гадна довтооноо: Одоо байгаа үүдний довтоонооны 9,9м² чулуун шалыг буулгах, хөгжлийн бархшээлтэй иргэний 0,6м² пандусыг буулгах.

Шинээр хийгдэх ажигл:

1. Хаалга: Хаалгыг урсгахдаа Монгол улсын стандарт барилгын модон хаалга, техникийн өрөнхий шаардлага МНД 0531:2002-ийн шаардлага хангасан үйлдвэрийн БА-20 зурагт заасан загварын дагуу сайн чанарын модон цагаан өнгөтэй/болон металл рамтай шилэн хаалга, хуванцар рамтай вакум хаалга үрсгэр хийнэ.

ХТ-1 2000x1200 -1ш

Х-1 2000x1300 -1ш

Х-2 2000x1200 -2ш

Х-3 2000x1000 -5ш

Х-4 2000x900 -6ш

Х-5 2400x800 -5ш

ХШ-1 2000x1200 -2ш

ХШ-2 2500x1200 -1ш

ТХ-1 1900x1450 -4ш

2. Цонх: БА-18, БА-19 зурагт үзүүлсэн загвар хэмжээний дагуу 4мм-с доошгүй зузаантай, 3 давхар шилтэжээтэй сайн чанарын МНС 5802:2007 шаардлагыг хангасан вакум цонх хийж өгөх. Мөн цонхны тавцанг сайн чанарын чулуун тавцан сонгон суулгах. Усны хаялга төмөр 57,3м² гөлмөн төмөр.

Ц-1 1700x1200 -1ш

Ц-2 1700x1800 -8ш

3. Хана: Гал тогооны хэсгийн 16 даугаар өрөөнд болон шинээр төлөвлөж буй эрхлэгийн өрөө, унтлагын өрөөг тусгаарлах 120мм-ийн нийт 28,9м² хана өрөх, 2-р давхарт хуучнаар хөгжмийн болон биеийн тамирын өрөөнд ангиудыг өөрчилж өрөөнүүдэд шинээр унтлагын өрөөг тусгаарлах 120мм зузаантай 32,54м² тоосгон ханан өрөх. Одоо байгаа жижүүрийн өрөөний жижиг цонхыг 380мм өргөн 0,07м² өргөл өрж ханыг битүүлэн шавардах.

4. Шал: Ажилчдын өрөө болон анги бүлгийн өрөөнүүдийн паркэтан шалыг буулгахыг даваа 338,54м² шалыг тэгшитгэл зурмаг хийж өгөхөөр тусгаарлах чухал шаланд дээр шал хийж өгөх. Харин коридор шатны тойрох талбай, гонх зэрэг 75,25м² талбайд чулуун шаланд дээр нь PVC резинэн паркэт зориулалтын цавуулаар нь нааж өгнө. Гал тогооны өрөө, цэцэрлэгийн болон ариун цэврийн өрөөнд нийт 76,43м² плитан шал хийж өгнө. Зураг (БА-08, БА-09, БА-10, БА-11, БА-12) - даугаар зураг үз.

БА маркийн ажлын зургийн үндсэн бүрдэлийн жагсаалт

Д/д	Архитектурын хэсэг	Хуудасны марк
1	Зургийн жагсаалт, тайлбар бичиг	БА-1
2	1-р давхрын хэмжээний байгуулалт	БА-2
3	2-р давхрын хэмжээний байгуулалт	БА-3
4	1-р давхрын өөрчлөлтийн байгуулалт	БА-4
5	2-р давхрын өөрчлөлтийн байгуулалт	БА-5
6	1-р давхрын шинэчлэлтийн байгуулалт	БА-6
7	2-р давхрын шинэчлэлтийн байгуулалт	БА-7
8	Одоо байгаа 1-р давхрын шалны байгуулалт	БА-8
9	1-р давхрын шинэчлэсэн шалны байгуулалт	БА-9
10	Одоо байгаа 2-р давхрын шалны байгуулалт	БА-10
11	2-р давхрын шинэчлэсэн шалны байгуулалт	БА-11
12	Шал, шалны хэсэглэл, шалны тодорхойлолт	БА-12
13	Гадна фасад / тэнхлэг 1-4, 4-1 /	БА-13
14	Гадна фасад / тэнхлэг А-В, В-А /	БА-14
15	Гадна фасад / 1-р тэнхлэг дагуу ханын дулаалга /	БА-15
16	Отгол 1-1, 2-2	БА-16
17	АЦӨ, хүлээн авах өрөөний ханын дэлгээс	БА-17
18	Цонхны түүвэр	БА-18
19	Цонхны хэсэглэсэн байгуулалт	БА-19
20	Хаалганы түүвэр	БА-20
21	Заслын ажлын тодорхойлолт	БА-21
22	Довжооны байгуулалт, отгол	БА-22

5. Шал: 1-2-р давхрын шалны гишүүрийн чулуун шаланд хальтарталгүй резинэн жийрэг нааж өгөх. Тоо хэмжээ: 36ш БА-20 зураг үз.

6. Агаарын шалт: Агаарын шалтны гишүүрийн тавцанг 310х5 урт L=1200 хэмжээтэй хэзэйд лист төмөрөөр одоо байгаа металл шаланд дээр гаргаж хийнэ. Төмөр хийцийг гаднах гаднаасны өндөр гаднах буй эдлэгийн зузаанаас багтай байна. Метал хийцийг зөрвөртээс хамгаалж зориулалтын хар өнгийн тосон буудаар буудаж өгнө.

АЦӨ: Анги бүлгийн ариун цэврийн суулгуур болон угаалтуурыг хууцруулах стандарт тохируулан сонгохыг анхаарах. Хууцруулах суулгуурын өндөр 2-3 насны хууцруулах 20см, 4-5 насны хууцруулах 30см хүртэл, хананаас суулгуурын үрд талын хэсэг хүртэл зай 55см байна. Угаалтуурын байрлах өндөр 2-3 насанд 50см, 4-5 насны хууцруулах 60см байна. Жич: Суулгуурын өмнөх боловсролын байгуулалтын сууралтын сууралтын хэмжээний тусгаарлагч өнгөт хавтан хийж өгнө (Зураг БА-17 үз). Хөгжлийн бархшээлтэй хууцруулахыг АЦӨ-нд суулгуурын хоёр талын хананд барил хийж өгөх ба зориулалтын никил гадаргуутай D=25мм барил хийж өгнө (Зураг БА-19 үз).

Хөгжлийн бархшээлтэй хууцруулах болон жижгийн АЦӨ-ний угаалтуурын толийг 1500x400 тай 0,6м² тал, хананд тогтоогч төмөр ш, шилний хүрээ мод 3,8м урт 50мм өргөтэй байхаар хийж өгнө.

Заслалын ажигл:

Цэцэрлэгийн өрөөнд 43,18м² талбайд цагаан өнгийн амьлсан буудалт хийнэ.

Гадна заслалын ажигл: Гадна довтоонооны чулуун өнгөтөө нь өвлийн нөхцөлд хууцруулах болон эгчтэй эгчүүд хальтарт унах эрсдэлтэй байгаа тул 16,18м² хальтарталгүй чулуун шаланд солих (Зураг БА-12 үз). Мөн довтоонооны пандусыг БА-22-д заасны дагуу шинээр хийж.

1-р тэнхлэг дагуу ханын дулаан техникийн сайжруулах зорилгоор зураг БА -15-д заасны дагуу дулаалах.

Цэцэрлэгийн гадна өнгийг хажуу талын барилгатай ижилсүүлэх зорилгоор улаан болон цоонон, шар, цагаан өнгийн амьлсан өнгөлөөгөөр зураг БА -13, БА-14-д заасны дагуу засаж өгнө. Хууцруулах буудалт хууцруулахыг сэргээж бараан саарал буудаар буудах. Барилгын ус зайлуулах хоолой муудах хагарч унасан тул шинээр солих. (БА-13, БА-14) зураг үз.

Гадна заслалын ажигл: Гадна довтоонооны чулуун өнгөтөө нь өвлийн нөхцөлд хууцруулах болон эгчтэй эгчүүд хальтарт унах эрсдэлтэй байгаа тул 16,18м² хальтарталгүй чулуун шаланд солих (Зураг БА-12 үз). Мөн довтоонооны пандусыг БА-22-д заасны дагуу шинээр хийж.

1-р тэнхлэг дагуу ханын дулаан техникийн сайжруулах зорилгоор зураг БА -15-д заасны дагуу дулаалах.

Цэцэрлэгийн гадна өнгийг хажуу талын барилгатай ижилсүүлэх зорилгоор улаан болон цоонон, шар, цагаан өнгийн амьлсан өнгөлөөгөөр зураг БА -13, БА-14-д заасны дагуу засаж өгнө. Хууцруулах буудалт хууцруулахыг сэргээж бараан саарал буудаар буудах. Барилгын ус зайлуулах хоолой муудах хагарч унасан тул шинээр солих. (БА-13, БА-14) зураг үз.

Заслалын ажигл:

Цэцэрлэгийн өрөөнд 43,18м² талбайд цагаан өнгийн амьлсан буудалт хийнэ.

Гадна заслалын ажигл: Гадна довтоонооны чулуун өнгөтөө нь өвлийн нөхцөлд хууцруулах болон эгчтэй эгчүүд хальтарт унах эрсдэлтэй байгаа тул 16,18м² хальтарталгүй чулуун шаланд солих (Зураг БА-12 үз). Мөн довтоонооны пандусыг БА-22-д заасны дагуу шинээр хийж.

1-р тэнхлэг дагуу ханын дулаан техникийн сайжруулах зорилгоор зураг БА -15-д заасны дагуу дулаалах.

Цэцэрлэгийн гадна өнгийг хажуу талын барилгатай ижилсүүлэх зорилгоор улаан болон цоонон, шар, цагаан өнгийн амьлсан өнгөлөөгөөр зураг БА -13, БА-14-д заасны дагуу засаж өгнө. Хууцруулах буудалт хууцруулахыг сэргээж бараан саарал буудаар буудах. Барилгын ус зайлуулах хоолой муудах хагарч унасан тул шинээр солих. (БА-13, БА-14) зураг үз.

Гадна заслалын ажигл: Гадна довтоонооны чулуун өнгөтөө нь өвлийн нөхцөлд хууцруулах болон эгчтэй эгчүүд хальтарт унах эрсдэлтэй байгаа тул 16,18м² хальтарталгүй чулуун шаланд солих (Зураг БА-12 үз). Мөн довтоонооны пандусыг БА-22-д заасны дагуу шинээр хийж.

1-р тэнхлэг дагуу ханын дулаан техникийн сайжруулах зорилгоор зураг БА -15-д заасны дагуу дулаалах.

Цэцэрлэгийн гадна өнгийг хажуу талын барилгатай ижилсүүлэх зорилгоор улаан болон цоонон, шар, цагаан өнгийн амьлсан өнгөлөөгөөр зураг БА -13, БА-14-д заасны дагуу засаж өгнө. Хууцруулах буудалт хууцруулахыг сэргээж бараан саарал буудаар буудах. Барилгын ус зайлуулах хоолой муудах хагарч унасан тул шинээр солих. (БА-13, БА-14) зураг үз.

Заслалын ажигл:

Цэцэрлэгийн өрөөнд 43,18м² талбайд цагаан өнгийн амьлсан буудалт хийнэ.

Гадна заслалын ажигл: Гадна довтоонооны чулуун өнгөтөө нь өвлийн нөхцөлд хууцруулах болон эгчтэй эгчүүд хальтарт унах эрсдэлтэй байгаа тул 16,18м² хальтарталгүй чулуун шаланд солих (Зураг БА-12 үз). Мөн довтоонооны пандусыг БА-22-д заасны дагуу шинээр хийж.

1-р тэнхлэг дагуу ханын дулаан техникийн сайжруулах зорилгоор зураг БА -15-д заасны дагуу дулаалах.

Цэцэрлэгийн гадна өнгийг хажуу талын барилгатай ижилсүүлэх зорилгоор улаан болон цоонон, шар, цагаан өнгийн амьлсан өнгөлөөгөөр зураг БА -13, БА-14-д заасны дагуу засаж өгнө. Хууцруулах буудалт хууцруулахыг сэргээж бараан саарал буудаар буудах. Барилгын ус зайлуулах хоолой муудах хагарч унасан тул шинээр солих. (БА-13, БА-14) зураг үз.

Гадна заслалын ажигл: Гадна довтоонооны чулуун өнгөтөө нь өвлийн нөхцөлд хууцруулах болон эгчтэй эгчүүд хальтарт унах эрсдэлтэй байгаа тул 16,18м² хальтарталгүй чулуун шаланд солих (Зураг БА-12 үз). Мөн довтоонооны пандусыг БА-22-д заасны дагуу шинээр хийж.

1-р тэнхлэг дагуу ханын дулаан техникийн сайжруулах зорилгоор зураг БА -15-д заасны дагуу дулаалах.

Цэцэрлэгийн гадна өнгийг хажуу талын барилгатай ижилсүүлэх зорилгоор улаан болон цоонон, шар, цагаан өнгийн амьлсан өнгөлөөгөөр зураг БА -13, БА-14-д заасны дагуу засаж өгнө. Хууцруулах буудалт хууцруулахыг сэргээж бараан саарал буудаар буудах. Барилгын ус зайлуулах хоолой муудах хагарч унасан тул шинээр солих. (БА-13, БА-14) зураг үз.

Заслалын ажигл:

Цэцэрлэгийн өрөөнд 43,18м² талбайд цагаан өнгийн амьлсан буудалт хийнэ.

Гадна заслалын ажигл: Гадна довтоонооны чулуун өнгөтөө нь өвлийн нөхцөлд хууцруулах болон эгчтэй эгчүүд хальтарт унах эрсдэлтэй байгаа тул 16,18м² хальтарталгүй чулуун шаланд солих (Зураг БА-12 үз). Мөн довтоонооны пандусыг БА-22-д заасны дагуу шинээр хийж.

1-р тэнхлэг дагуу ханын дулаан техникийн сайжруулах зорилгоор зураг БА -15-д заасны дагуу дулаалах.

Цэцэрлэгийн гадна өнгийг хажуу талын барилгатай ижилсүүлэх зорилгоор улаан болон цоонон, шар, цагаан өнгийн амьлсан өнгөлөөгөөр зураг БА -13, БА-14-д заасны дагуу засаж өгнө. Хууцруулах буудалт хууцруулахыг сэргээж бараан саарал буудаар буудах. Барилгын ус зайлуулах хоолой муудах хагарч унасан тул шинээр солих. (БА-13, БА-14) зураг үз.

ТАЙЛААР:

Увс Улаангом сум 3-р баг 3-р 60 айл 19 тоот Утас: 70452033



"Барилгын инженерүүд" ХХК

Архитектор: Б.Уянга
Гүйцэтгэсэн: Б.Уянга
Шалгасан: Д.Оюун

Увс аймгийн Улаангом сумын 9-р цэцэрлэгийн засварын ажлын зураг

Тайлбар бичиг

Масштаб: М1:100
Зургийн дагуу: БА-1
Хуудас: 22
ЭГ шифр: БН-281/22
ТТ шифр: Огноо: 2022 он

1-Р ДАВХРЫН ХЭМЖИЛТИЙН БАЙГУУЛАЛТ М1:100

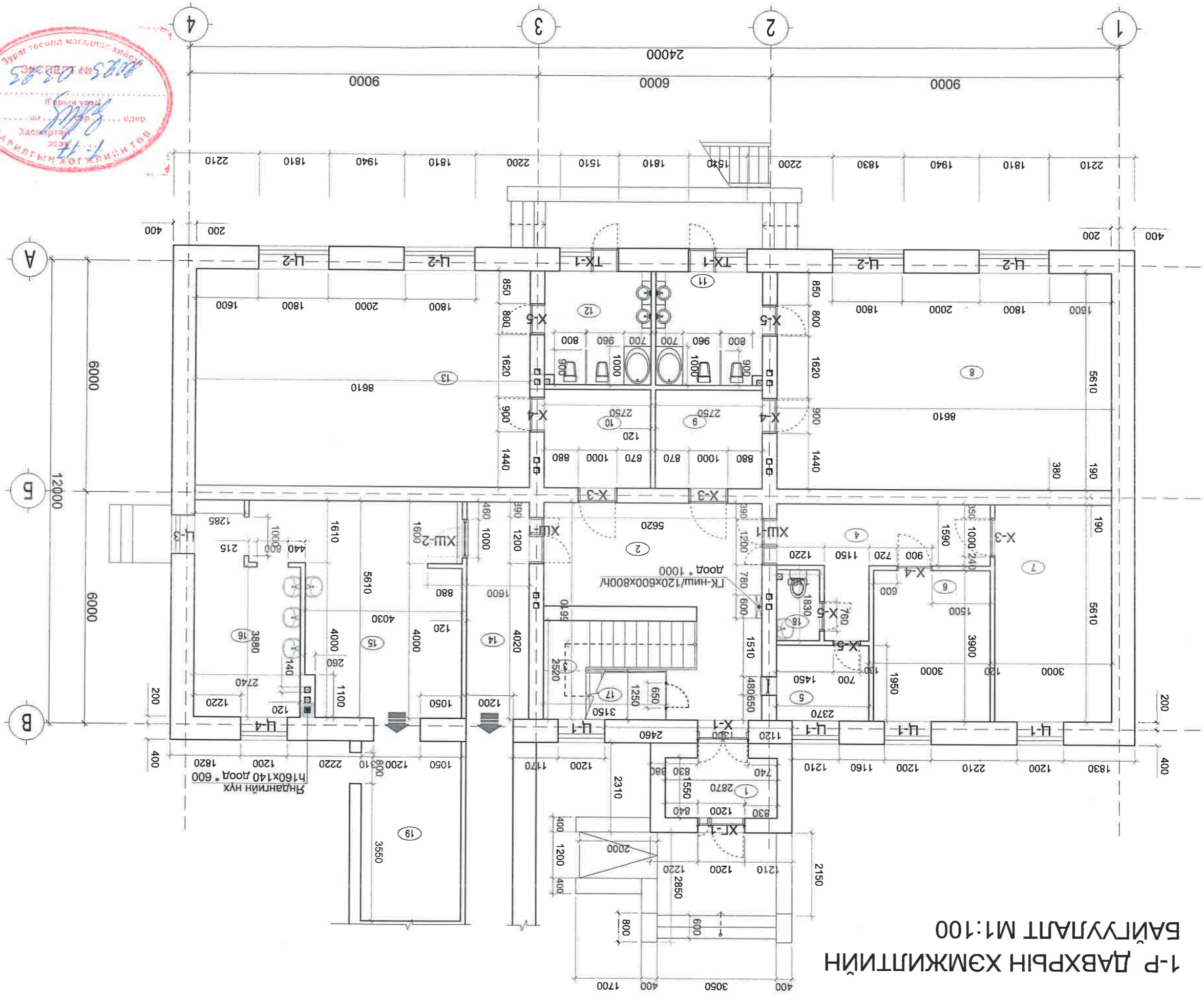

А
Б
В
Г

ТАЙЛАР:		1-Р ДАВХРЫН ӨРӨНИЙ ТОДОРХОЙЛОЛТ	
Д/	Өрөөний нэр	Шалны материал	Тайлан м
1	Гонх	Чулуун шал	4.94
2	Бестиюль	Чулуун шал	21.12
3	Шатны хонгли	Чулуун шал	6.06
4	Хөлийн өрөө	Чулуун шал	10.96
5	Харуул	Паркет	4.62
6	Ажигчдын өрөө	Паркет	11.70
7	Эрхлэгч, санхүүгийн өрөө	Паркет	16.83
8	Анги, бүлгийн өрөө	Паркет	48.30
9	Хууцан авах	Паркет	7.02
10	Хууцан авах	Паркет	7.02
11	Ариун цэврийн өрөө	Плита	8.02
12	Ариун цэврийн өрөө	Плита	8.02
13	Анги, бүлгийн өрөө	Паркет	48.30
14	Угаалтын хэсэг	Плита	8.98
15	Гал тогоо	Плита	24.80
16	Балгалийн өрөө	Плита	12.86
17	Цахилгааны өрөө	Чулуун шал	5.42
18	Ариун цэврийн өрөө	Плита	2.01
19	Хоол бэлтгэлийн өрөө	Плита	12.39
НИЙТ			269.37
Увс Улаангом сүм 3-р баг 3-р 60 айл 19 тоот Утас: 70452033			
"Барилгын инженерүүд" ХХК			
Архитектор		Б.Уянга	
Гүйцэтгэсэн		Б.Уянга	
Шалсан		Д.Оюун	
Увс аймгийн Улаангом сумын 9-р цацарлэгийн засварын ажлын зураг 1-р давхрын хэмжээний байгуулалт			
Масштаб:		М1:100	
Зургийн дугаар:		БА-2	
Хуудас:		22	
ЭТ шифр:		БИ-28/1/22	
Огноо:		2022 он	



2-Р ДАВХРЫН ХЭМЖИЛТИЙН БАЙГУУЛАЛТ М1:100

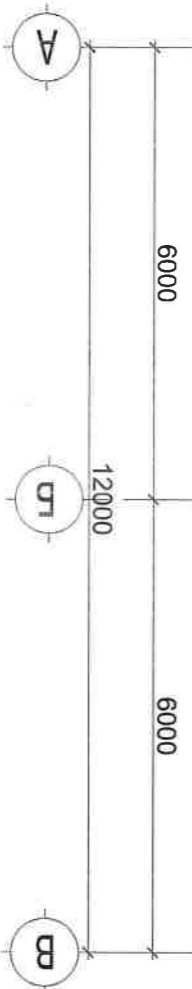
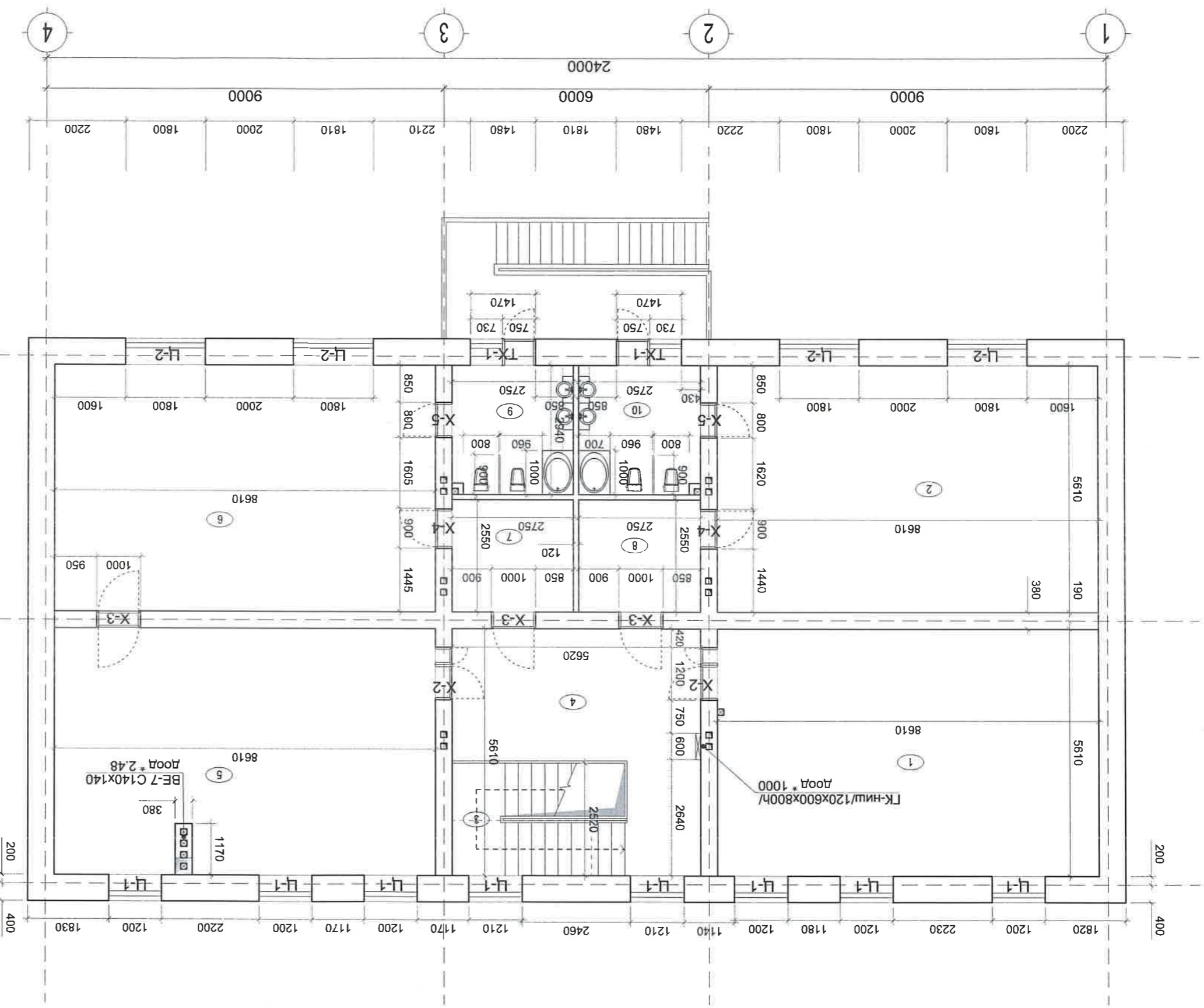

Д/д	Өрөөний нэр	Шалны материал	Тайлбар
1	Биеийн тамрын өрөө	Паркет	48.30
2	Анги, бүлгийн өрөө	Паркет	48.30
3	Шатны хонгли	Чулун шал	10.00
4	Бестюбль	Чулун шал	21.30
5	Дуу хөгжмийн өрөө	Паркет	47.86
6	Анги, бүлгийн өрөө	Паркет	48.30
7	Хүлээн авах	Паркет	7.01
8	Хүлээн авах	Паркет	7.01
9	Ариун цэврийн өрөө	Плита	8.02
10	Ариун цэврийн өрөө	Плита	8.02
НИЙТ			254.12



 "Барилгын инженерүүд" ХХК
 Утас: 70452033
 19 ТООТ
 3-р баг 3-р 60 айл
 Увс Улаангом сум

Архитектор: Б.Уянга
 Гүйцэтгэсэн: Б.Уянга
 Шалсан: Д.Оюун

Увс аймгийн Улаангом сумын 9-р цацарлэгийн засварын ажлын зураг
 2-р давхрын хэмжиглтийн байгуулалт

Масштаб: М1:100
 Зургийн дугаар: БА-3
 Огноо: 2022 он

ET шифр: БИ-28/122
 ТТ шифр:

1-Р ДАВХРЫН ӨӨРЧЛӨЛТИЙН БАЙГУУЛАЛТ М1:100

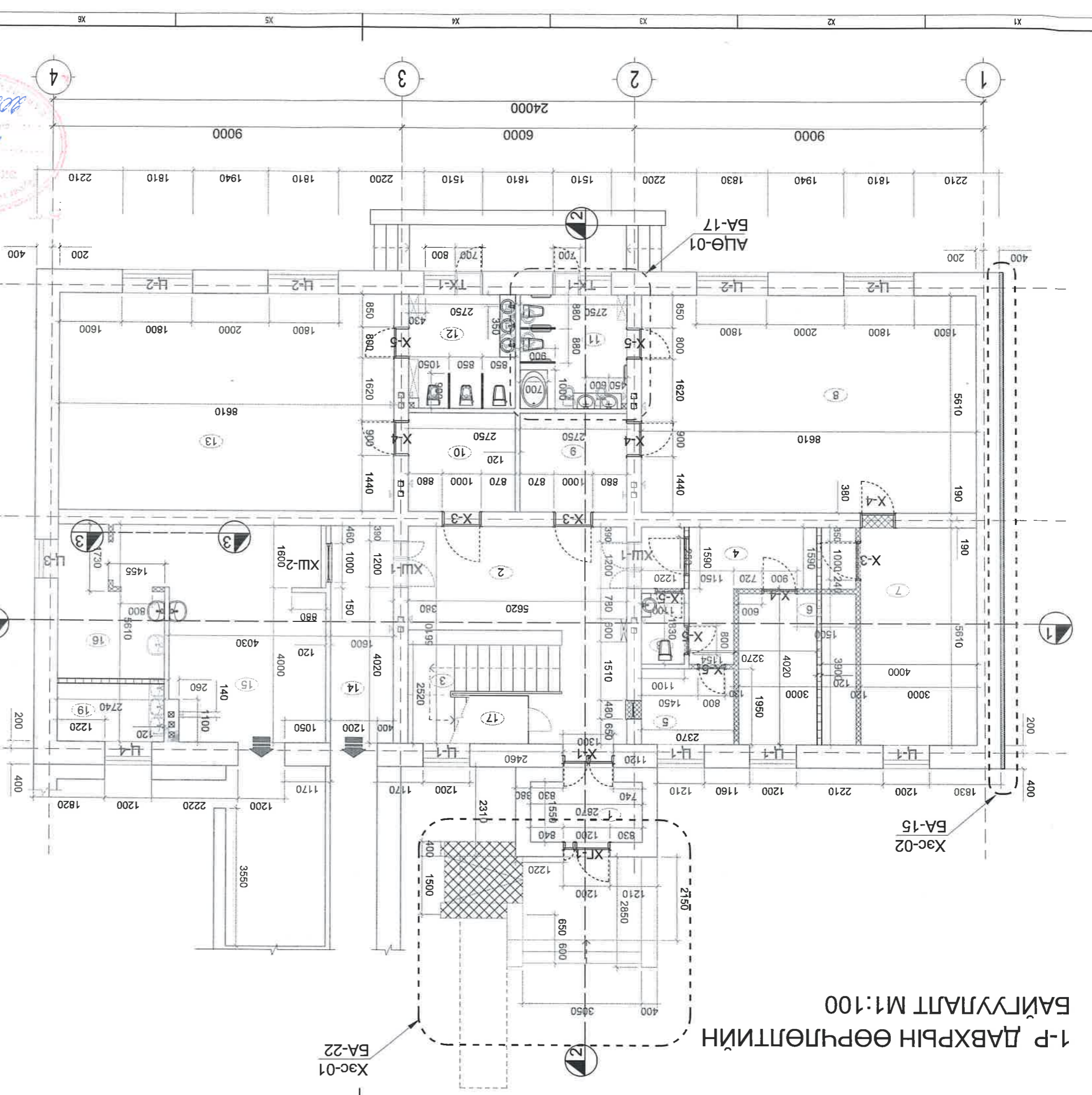

1-11
2023.05.25

Масштаб: М1:100	Эзүгийн дугаар: БА-4	Хуудас: 22
ЭТ шифр: БН-28/1/22	ТТ шифр:	Огноо: 2022 он
Увс Улаангом сум 3-р баг 3-р 60 айл 19 тоот Утас: 70452033		
"Барилгын инженерүүд" ХХК		
Архитектор: Б.Уянга	Гүйцэтгэсэн: Б.Уянга	Шалгасан: Д.Оюун
Увс аймгийн Улаангом сумын 3-р цэцэрлэгийн засварын ажлын зурвал		
1-р давхрын өөрчлөлтийн байгуулалт		

Таних тэмдэг

	Буулах хана	120мм хана 47.33м ²	380мм хана 0.72м ³
	Шинээр өрөх хана	120мм хана 28.90м ²	380мм хана 0.07м ³

Шугаман суурь	В10	0.68м ³
Бетон бэлтгэл	В10	0.28м ³

Материалын туйвар

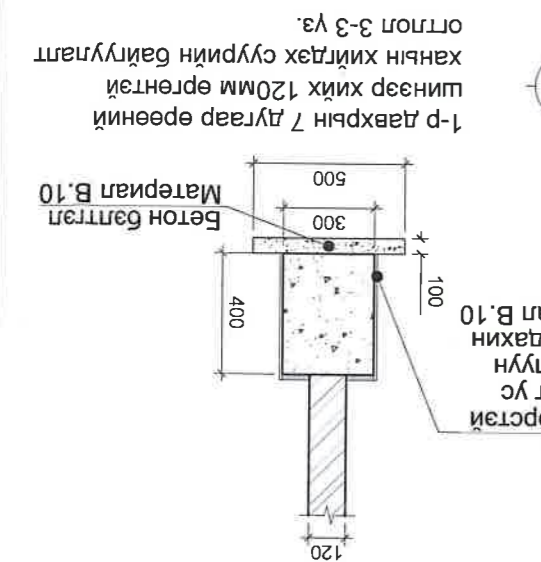

Отгол 3-3 М1:25

Суурийн босоо гадаргуугийн хөрстэй харьцах хэсгийг ус тусгаарлагч халуун тулгаргаар халуун хав тосгоор 2-р дахин будна. Материал В.10

2-Р ДАВХРЫН ӨРЧЛӨЛТИЙН БАЙГУУЛАЛТ М1:100

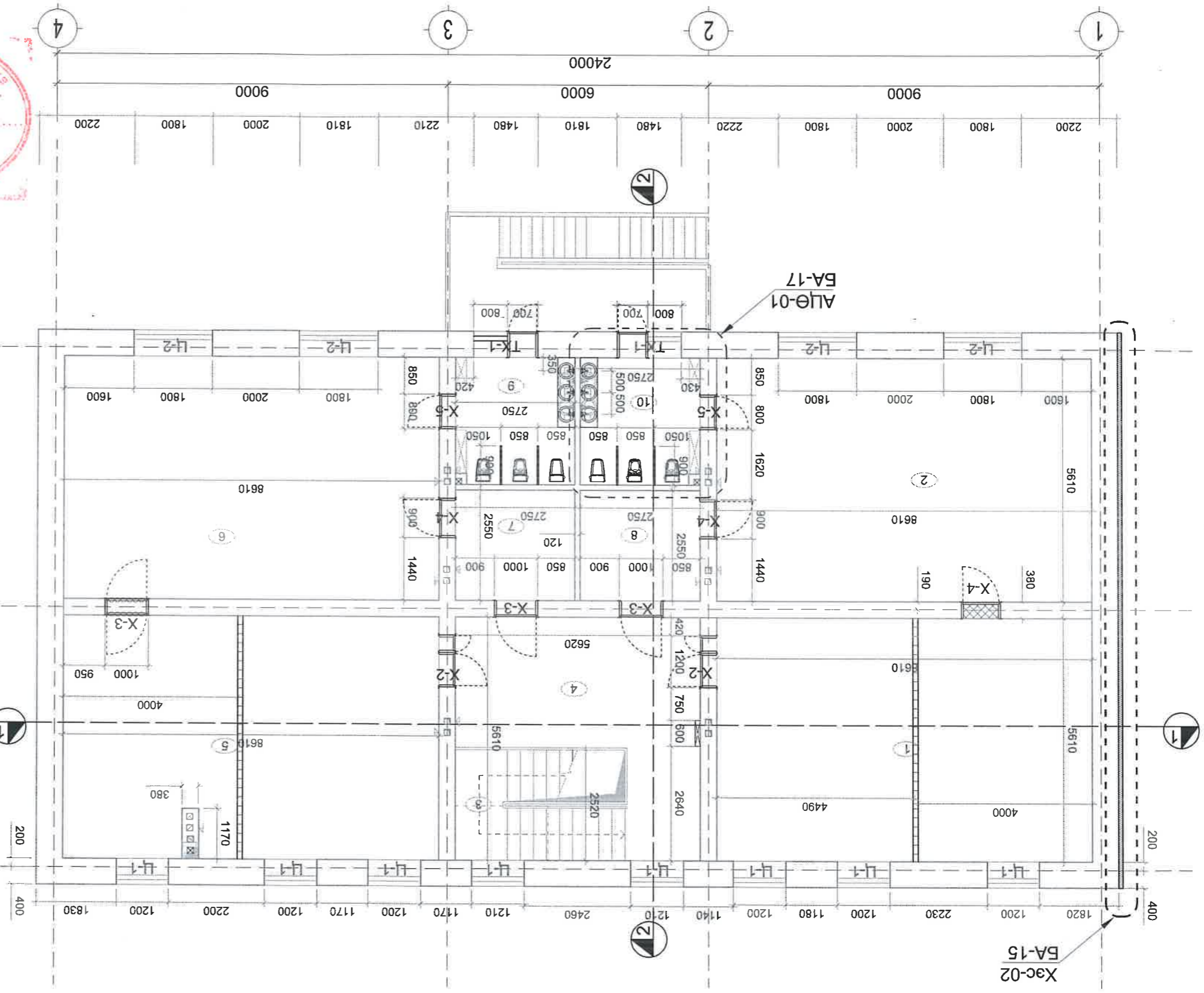

ТАЙЛАР:		2-Р ДАВХРЫН ӨРӨНИЙ ТОДОРХОЙЛОЛТ	
Д/д	Өрөөний нэр	Шалны материал	Тарвайн м ²
1	Биеийн тамрын өрөө	Паркет	48.30
2	Анги, бүлгийн өрөө	Паркет	48.30
3	Шатны хонгил	Чулуун шал	10.00
4	Вестибюль	Чулуун шал	21.30
5	Дуу хөгжмийн өрөө	Паркет	47.86
6	Анги, бүлгийн өрөө	Паркет	48.30
7	Хүлээн авах	Паркет	7.01
8	Хүлээн авах	Паркет	7.01
9	Ариун цэврийн өрөө	Плита	8.02
10	Ариун цэврийн өрөө	Плита	8.02
НИЙТ			254.12
Шинээр өрөх хана		Шинээр өрөх хана 32.54м ²	
Буулах хана		380мм хана 0.72м ²	
Увс Улаангом сүм 3-р баг 3-р 60 айл 19 тоот Утас: 70452033		"Барилгын инженерүүд" ХХК	
Архитектор	Б.Уянга	Архитектор	Б.Уянга
Гүйцэтгэсэн	Б.Уянга	Гүйцэтгэсэн	Б.Уянга
Шалгасан	Д.Оюун	Шалгасан	Д.Оюун
Увс аймгийн Улаангом сумын 9-р цэцэрлэгийн засварын ажлын зураг		2-р давхрын өөрчлөлтийн байгуулалт	
Масштаб:	М1:100	Эзрийн зураг:	БА-5
ЭТ шифр:	БИ-281/22	ТТ шифр:	
Огноо:	2022 он	Огноо:	22

1-Р ДАВХРЫН ШИНЭЧЛЭСЭН БАЙГУУЛАЛТ М1:100

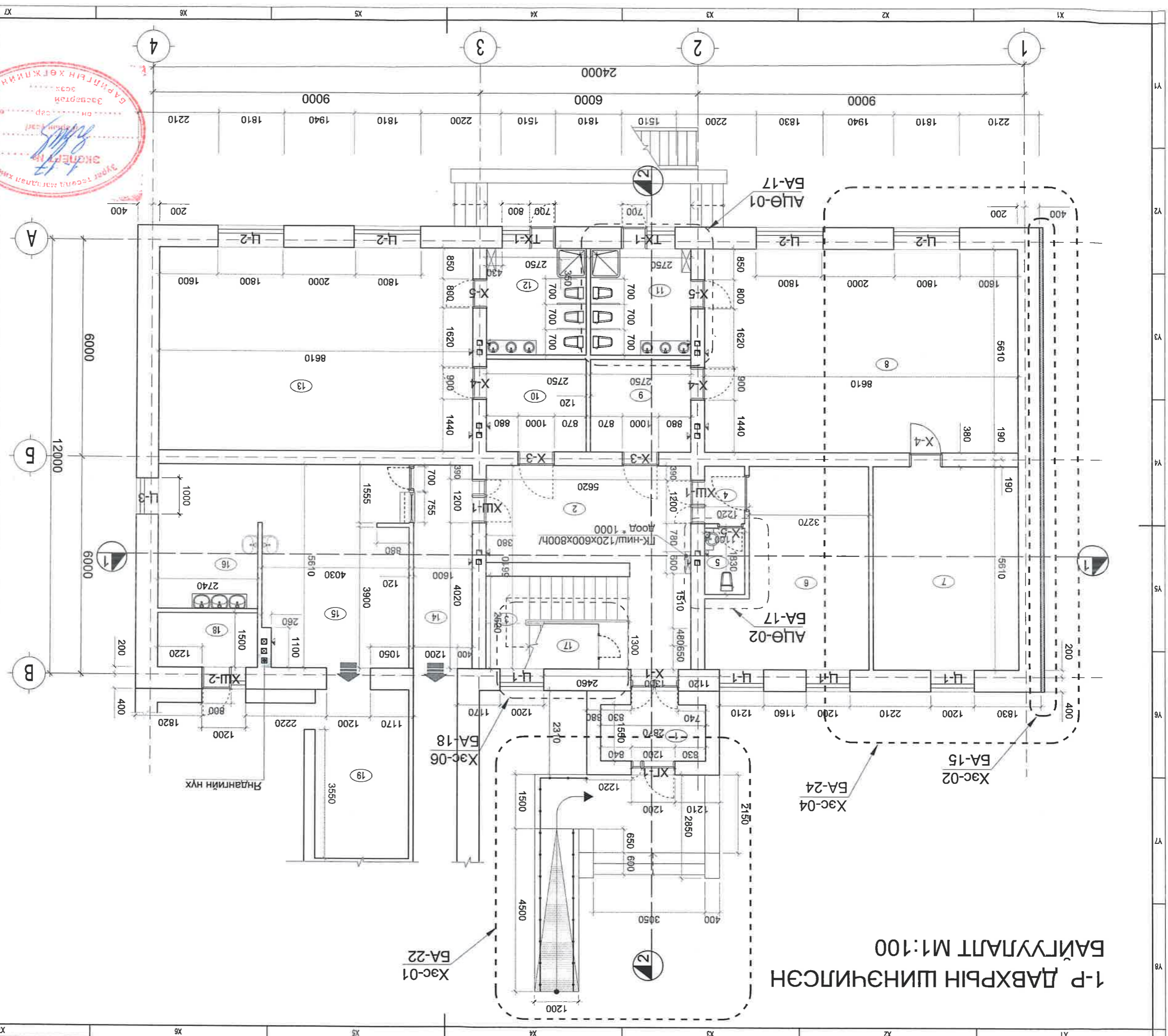

ТАЙЛАР:		1-Р ДАВХРЫН ӨРӨНИЙ ТОДОРХОЙЛОЛТ	
Тайлан	Өрөөний нэр	Шалны материал	Тайлан
1	Гонх	PVC паркет	4.94
2	Бестибюль	PVC паркет	21.12
3	Шатны хонгил	Чулгун шал	6.06
4	Коридор	PVC паркет	1.75
5	Ажлынхны ариун цэврийн өрөө	Плита	2.01
6	Эрхэлчийн өрөө	PVC паркет	20.72
7	Ангийн үнтлэгийн өрөө	Паркет	22.44
8	Анги бүлгийн өрөө	Паркет	48.30
9	Хүлээн авах өрөө	Паркет	7.02
10	Хүлээн авах өрөө	Паркет	7.02
11	Ариун цэврийн өрөө	Плита	8.02
12	Ариун цэврийн өрөө	Плита	8.02
13	Анги, бүлгийн өрөө	Паркет	48.30
14	Хуульч кофидор	Плита	8.95
15	Гал тогоо	Плита	22.46
16	Хоол бэлтгэлийн өрөө	Плита	10.93
17	Цахилгааны өрөө	PVC паркет	5.42
18	Дулааны үзэлийн өрөө	Плита	4.11
19	Бэлтгэлийн өрөө	Плита	12.39
НИЙТ			269.98
Увс Улаангом сум 3-р баг 3-р 60 айл 19 тоот Утас: 70452033		"Барилгын инженерүүд" ХХК	
Архитектор	Б.Уянга	Гүйцэтгэсэн	Б.Уянга
Шалтсан	Д.Оюун	Шалтсан	Д.Оюун
Масштаб:	M1:100	Эзгийн дугаар:	BA-6
ЭТ шифр:	БИ-281/22	ТТ шифр:	
Огноо:	2022 он	Хуудас:	22

2-Р ДАВХРЫН ШИНЭЧЛЭСЭН БАЙГУУЛАТ М1:100

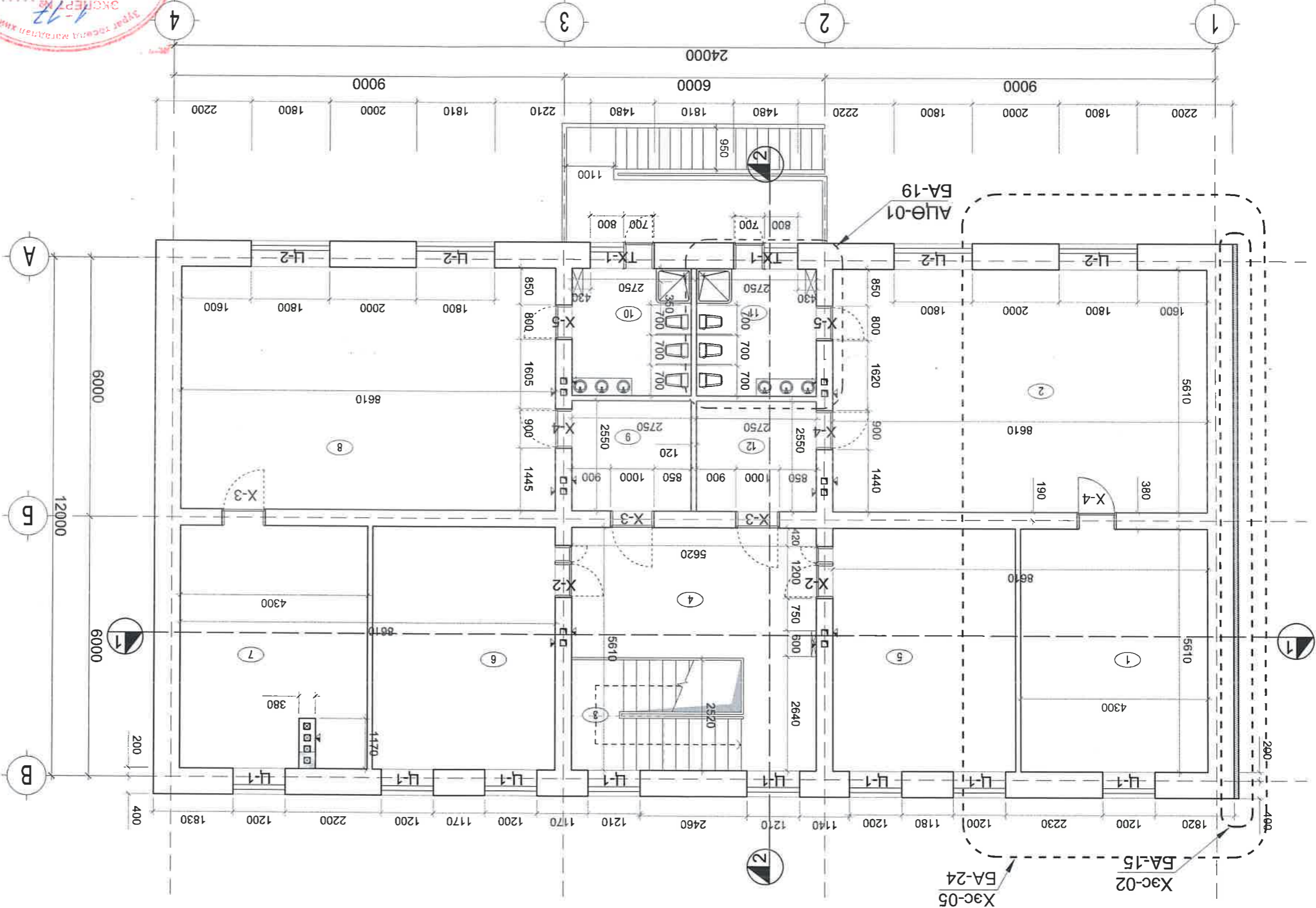

Масштаб:	М1:100	Эзгийн дугаар:	БА-7	Хуудас:	22
ET шифр:	БИ-28/122	ТТ шифр:		Огноо:	2022 он

Увс Улаангом сум
3-р баг 3-р 60 айл
19 тоот
Утас: 70452033

“Барилгын инженерүүд” ХХК

Архитектор: Б.Уянга
Гүйцэтгэсэн: Б.Уянга
Шалгасан: Д.Оюун

Өрөөний нэр	Шалны метривал	Талбай м ²
1 анги бүлгийн үнтрэгийн өрөө	Паркет	22.44
2 Анги, бүлгийн өрөө	Паркет	48.30
3 Шатны хонгли Чулуун шал	PVC паркет	10.00
4 Вестибюль	PVC паркет	21.30
5 Сургалтын өрөө	Паркет	25.19
6 STEAM сургалтын өрөө	Паркет	25.19
7 анги бүлгийн үнтрэгийн өрөө	Паркет	22.00
8 анги бүлгийн 20-н хүүхэдтэй өрөө	Паркет	48.30
9 Хүлээн авах өрөө	Паркет	7.01
10 Ариун цэврийн өрөө	Плита	8.02
11 Ариун цэврийн өрөө	Плита	8.02
12 Хүлээн авах өрөө	Паркет	7.01

НИИТ 252.78

2-Р ДАВХРЫН ӨРӨӨНИЙ ТОДОРХОЙЛОЛТ

ТАЙЛАГ:

1-Р ДАВХРЫН ОДОО БАЙГАА ШАЛНЫ БАЙГУУЛАЛТ М1:100

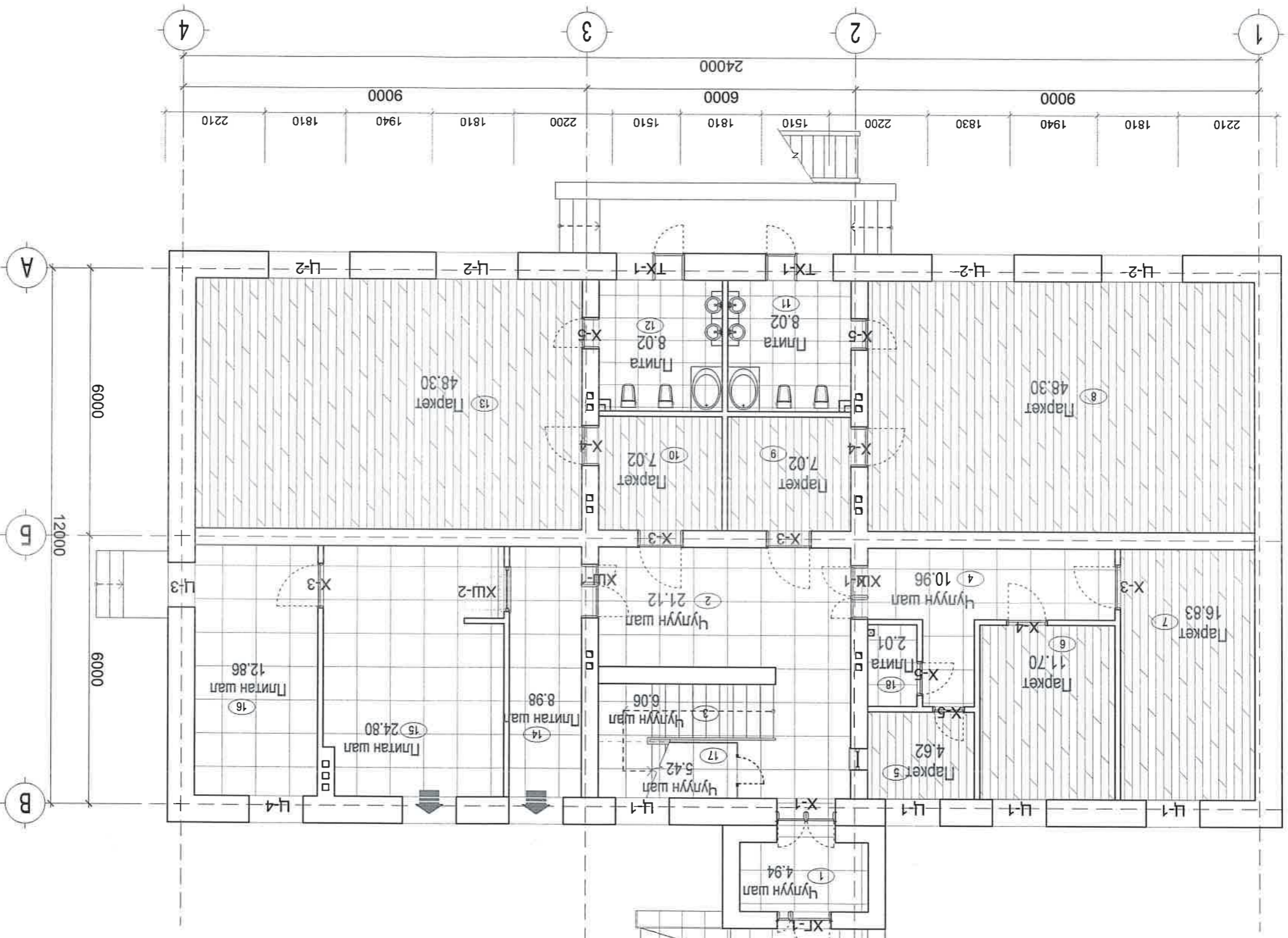

Д/д	Өрөөний нэр	Шалны материал	Талбай м ²
1	Гонх	Чулуун шал	4.94
2	Бестиболь	Чулуун шал	21.12
3	Шатны хонгли	Чулуун шал	6.06
4	Хөлийн өрөө	Чулуун шал	10.96
5	Харуул	Паркет	4.62
6	Ажилчдын өрөө	Паркет	11.70
7	Эрхлэгч	Паркет	16.83
8	Анги, бүлгийн өрөө	Паркет	48.30
9	Хүлээн авах	Паркет	7.02
10	Хүлээн авах	Паркет	7.02
11	Ариун цэврийн өрөө	Плита	8.02
12	Ариун цэврийн өрөө	Плита	8.02
13	Анги, бүлгийн өрөө	Паркет	48.30
14	Улаалтын хэсэг	Плита	8.98
15	Гал тогоо	Плита	24.80
16	Балтгалийн өрөө	Плита	12.86
17	Цахилгааны өрөө	Чулуун шал	5.42
18	Ариун цэврийн өрөө	Плита	2.01
19	Хоол бэлтгэлийн өрөө	Плита	12.39
НИЙТ			269.37

Увс Улаангом сум 3-р баг 3-р 60 айл 19 тоот Утас: 70452033

“Барилгын инженерүүд” ХХК

Архитектор: Б.Уянга
Гүйцэтгэсэн: Б.Уянга
Шалсан: Д.Оюун

Увс аймгийн Улаангом сумын 9-р цэцэрлэгийн засварын ажлын зураг

Одоо байгаа 1-р давхрын шалны байгуулалт

Масштаб: Зурагийн дугаар: М1:100
ТТ шифр: БН-281/22
Өнөө: 2022 он

1-Р ДАВХРЫН ШИНЭЧЛСЭН ШАЛНЫ БАЙГУУЛАТ М1:100

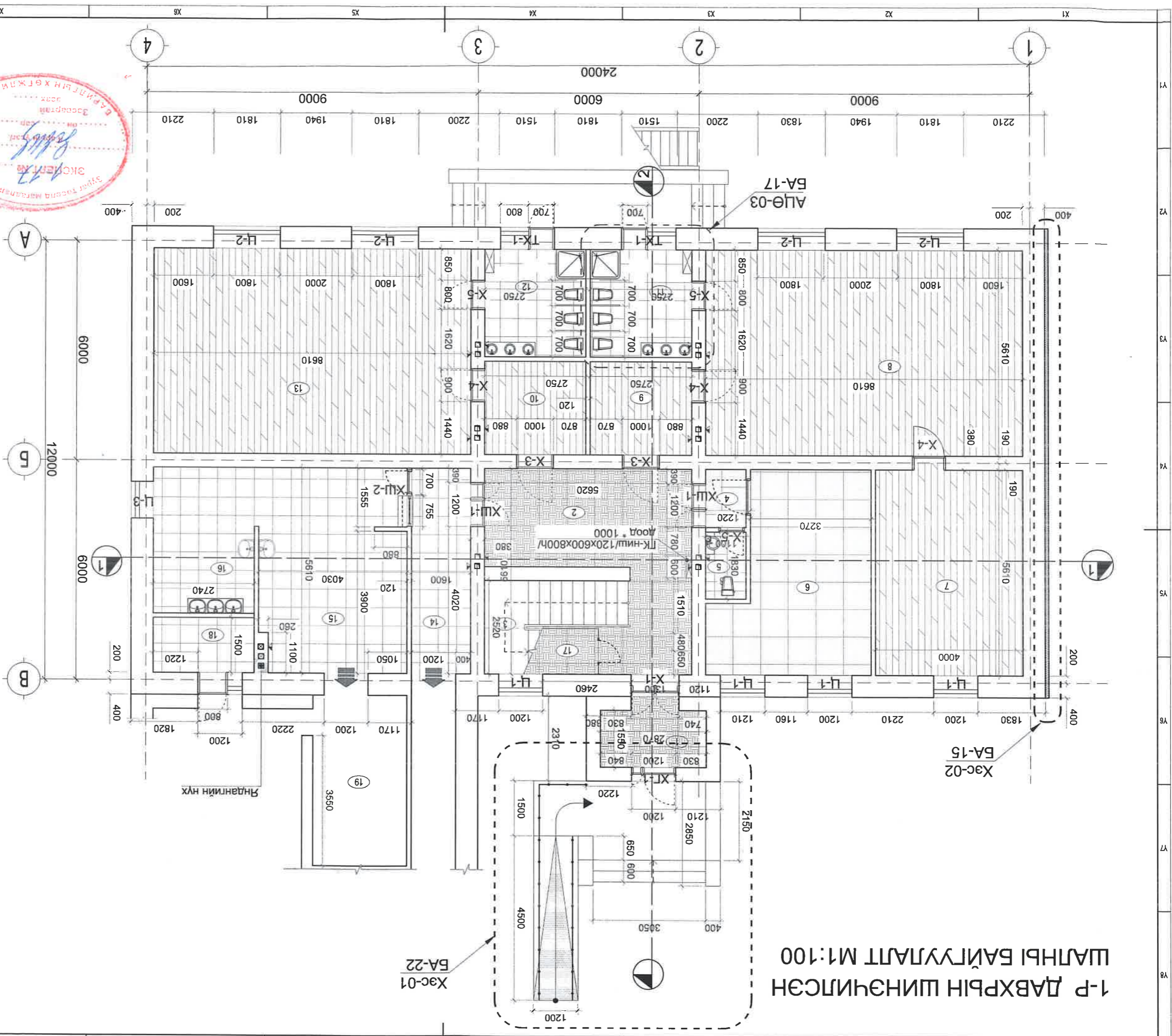

Тайлбар:	1-Р ДАВХРЫН ӨРӨНИЙ ТОДОРХОЙЛОЛТ
Тайлбар №	Өрөөний нэр

1	Гонх	ПВС наркет	4.94
2	Бөстбиоль	ПВС наркет	21.12
3	Шатны хонгли	Члун шал	6.06
4	Коридор	ПВС наркет	1.75
5	Ажлын ариун цэврийн өрөө	Плита	2.01
6	Эрхэлчийн өрөө	ПВС наркет	20.72
7	Ангийн үнтлэгийн өрөө	Паркет	22.44
8	Анги бүлгийн өрөө	Паркет	48.30
9	Хүлээн авах	Паркет	7.02
10	Хүлээн авах	Паркет	7.02
11	Ариун цэврийн өрөө	Плита	8.02
12	Ариун цэврийн өрөө	Плита	8.02
13	Анги, бүлгийн өрөө	Паркет	48.30
14	Хүлээн авах	Плита	8.95
15	Гал тороо	Плита	22.46
16	Хоол	Плита	10.93
17	Цахилгааны өрөө	ПВС наркет	5.42
18	Дулааны өрөө	Плита	4.11
19	Бэлтгэлийн өрөө	Плита	12.39
НИЙТ			269.98

Увс Улаангом сүм 3-р баг 3-р 60 айл 19 тоот Утас: 70452033	Архитектор	Б.Уянга
	Гүйцэтгэсэн	Б.Уянга
	Шалтсан	Д.Оюун
Увс аймгийн Улаангом сумын 9-р цэцэрлэгийн засварын ажлын зураг	Масштаб:	Зургийн дугаар: BA-9
1-р давхрын шалны шинэчлэлийн байгуулалт	М1:100	Хуудас: 22
ЭТ шифр: БН-281/22	ТТ шифр:	Огноо: 2022 он



2-Р ДАВХРЫН ШИНЭЧЛЭСЭН ШАЛНЫ БАЙГУУЛАЛТ М1:100

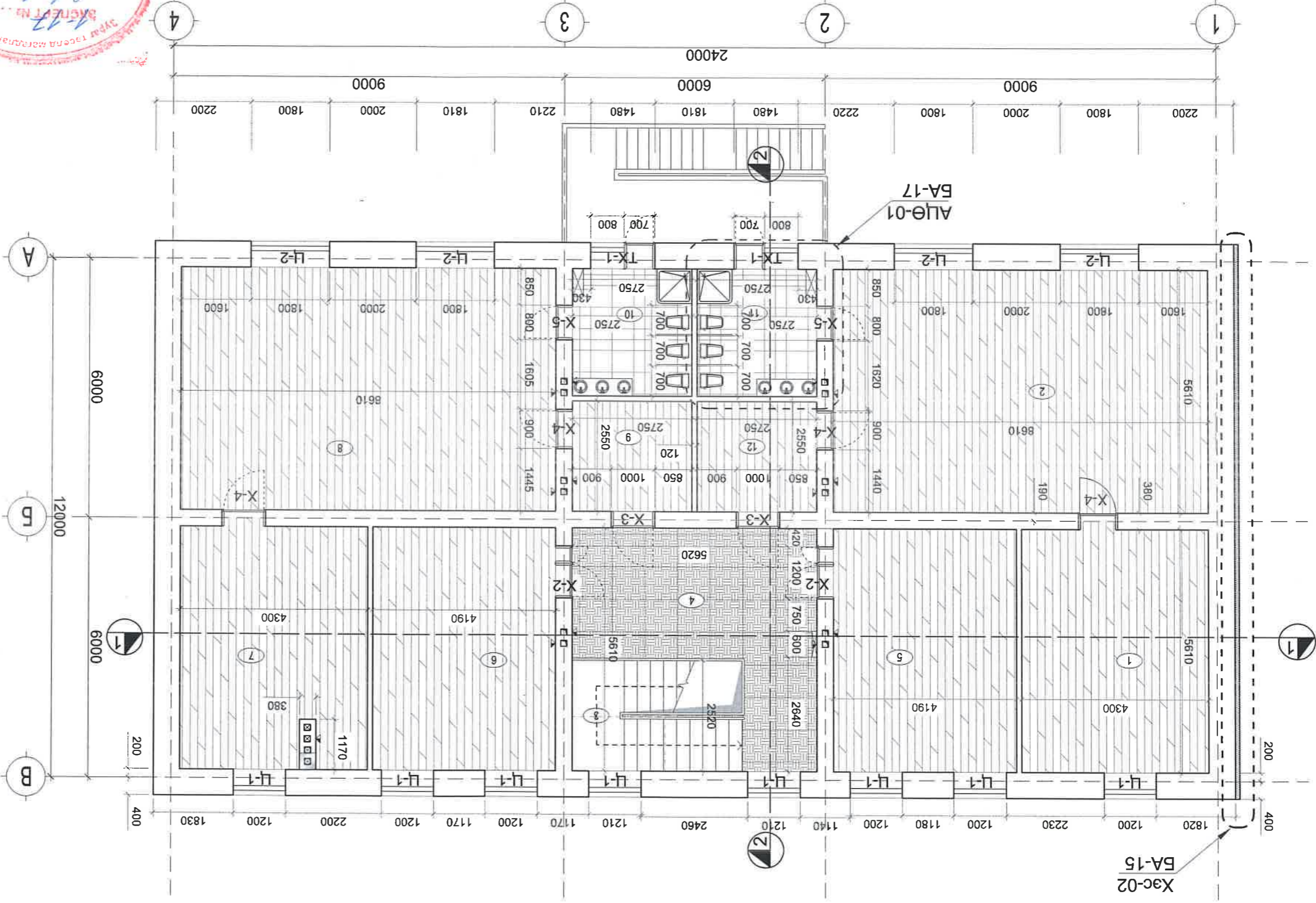

Д/д	Өрөөний нэр	Шалны метривал	Тархай м²
1	Анги бүлгийн үнтлэгийн өрөө	Паркет	22.44
2	Анги, бүлгийн өрөө	Паркет	48.30
3	Шатны хонгли Чулуун шал	Чулуун шал	10.00
4	Бестиболь	PVC паркет	21.30
5	Сургалтын өрөө	Паркет	25.19
6	STEAM сургалтын өрөө	Паркет	25.19
7	Анги бүлгийн үнтлэгийн өрөө	Паркет	22.00
8	20-н хүүхэдтэй анги бүлгийн өрөө	Паркет	48.30
9	Хүлээн авах өрөө	Паркет	7.01
10	Ариун цэврийн өрөө	Плита	8.02
11	Ариун цэврийн өрөө	Плита	8.02
12	Хүлээн авах өрөө	Плита	7.01

НИИТ 252.78

Увс Улаангом сум 3-р баг 3-р 60 айл 19 тоот Утас: 70452033

“Барилгын инженерүүд” ХХК

Архитектор: Б.Уянга
Гүйцэтгэсэн: Б.Уянга
Шалгасан: Д.Оюун

Увс аймгийн Улаангом сумын 9-р цэцэрлэгийн засварын ажлын зураг

2-р давхрын шалны шинэчлэлийн байгуулалт

Масштаб: Эргийн дугаар: BA-11
М1:100

ЭГ шифр: БИ-28/122
ТТ шифр: Огноо: 2022 он

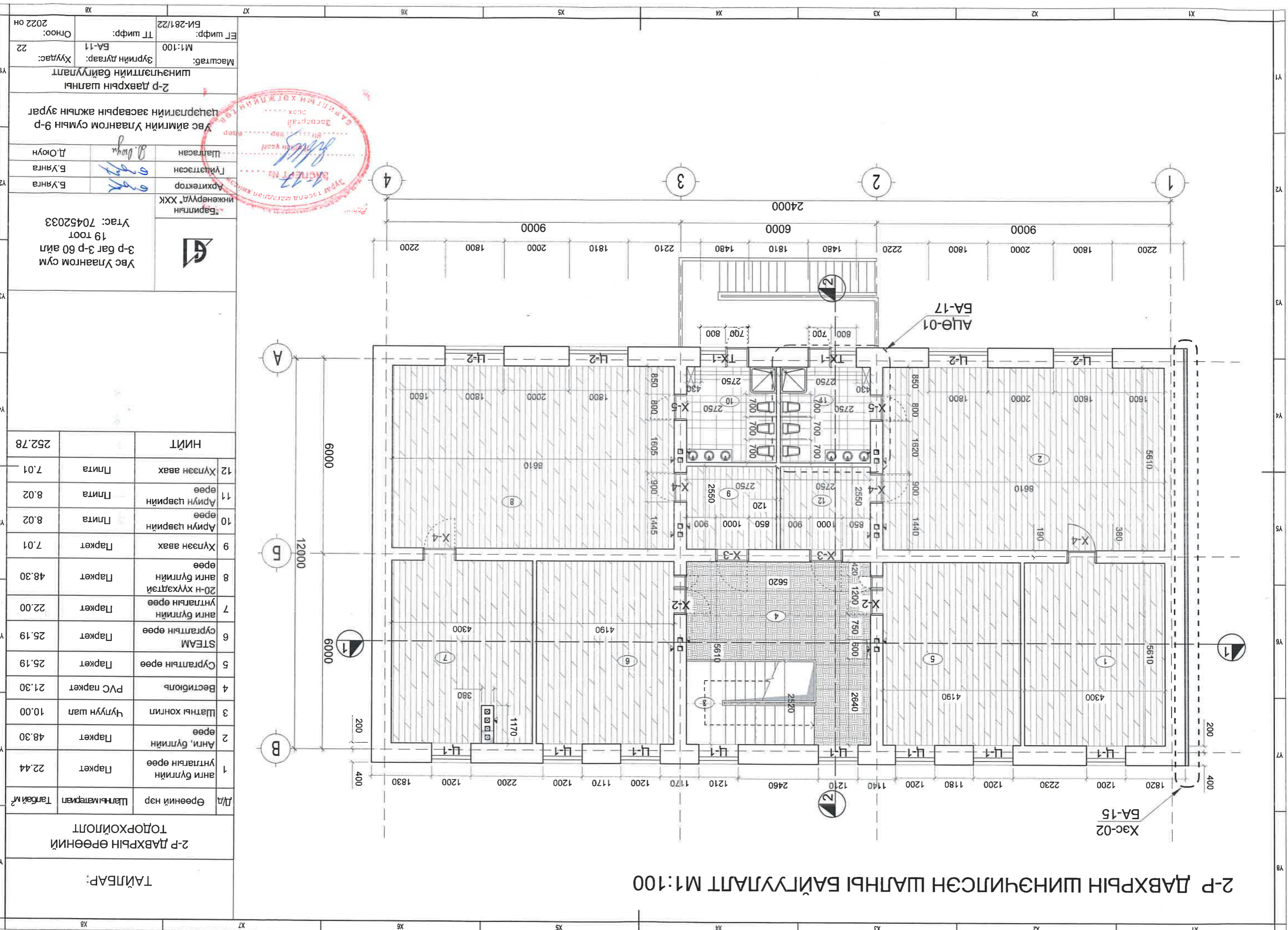

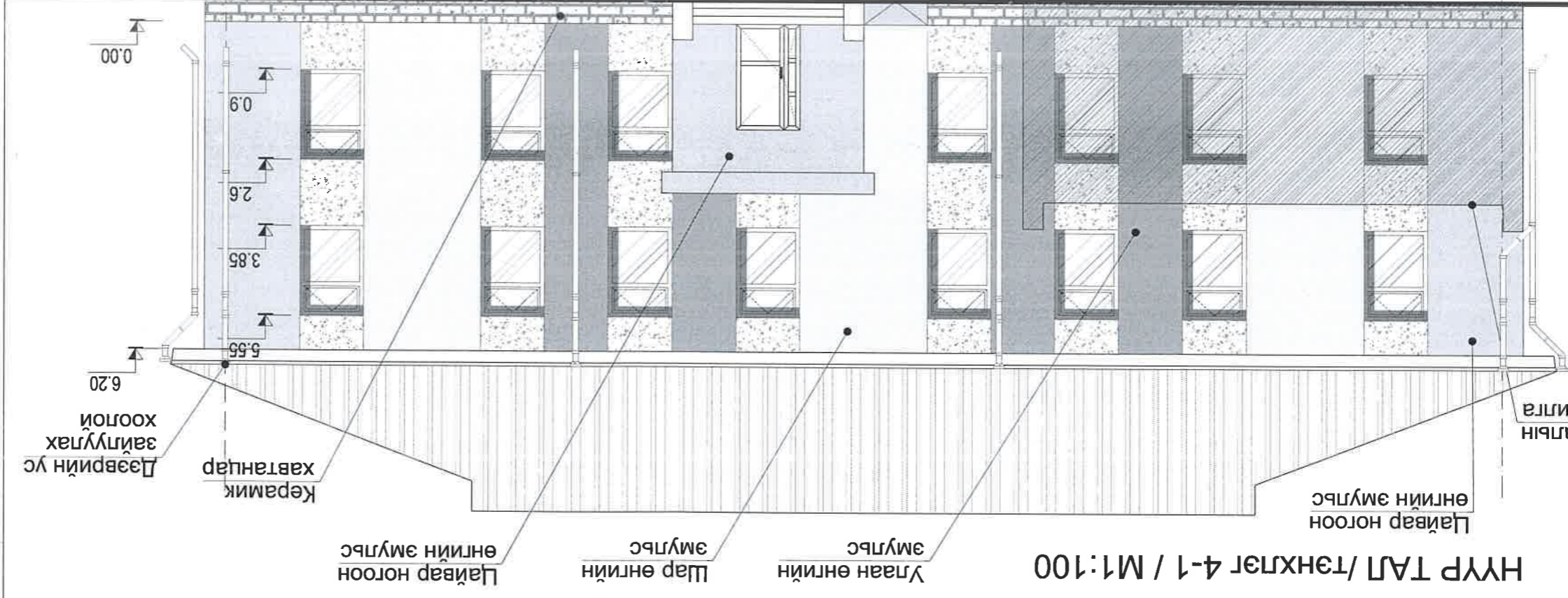

НҮР ТАЛ /ТЭНХЛЭГ 4-1 / М1:100

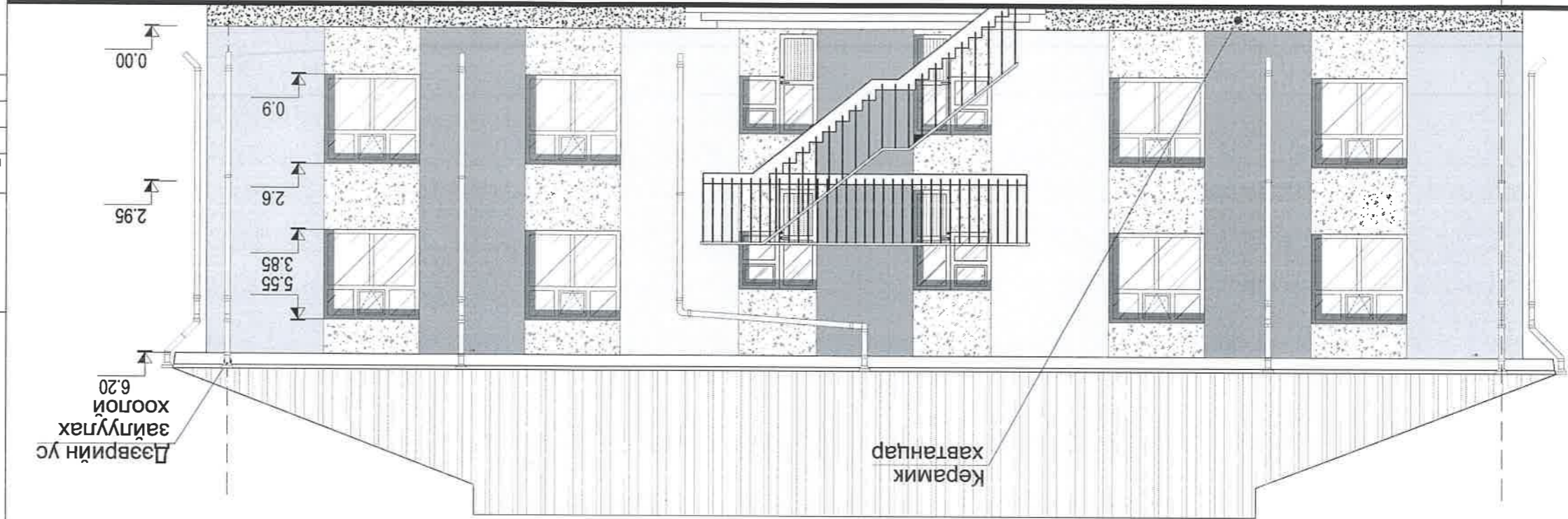

НҮР ТАЛ /ТЭНХЛЭГ 1-4 / М1:100

Масштаб: М1:100	Зургийн дугаар: БА-13	Хуудас: 22
ET шифр: БИ-281/22	ТТ шифр:	Огноо: 2022 он

Увс Улаангом сум 3-р баг 3-р 60 айл 19 тоот Утас: 70452033		
Барилгын инженерүүд ХХК	Архитектор: Б.Уянга	Гүйцэтгэсэн: Б.Уянга
	Шалсан: Д.Оюун	Цэцэрлэгийн засварын ажлын зурал
Увс аймгийн Улаангом сумын 9-р Гадна фасад / ТЭНХЛЭГ 1-4, 4-1 /		

Цагаан өнгийн эмүлс	52.74 м²
Шар өнгийн эмүлс	75.19 м²
Цайвар ногоон өнгийн эмүлс, код: GK0072	187.34 м²
Цайвар улаан өнгийн эмүлс, код: R00339	88.82 м²



ТАЙЛБАР:
Гадна фасадны өнгийг өргөтгөл барилгын өнгөтэй адил сонгох.

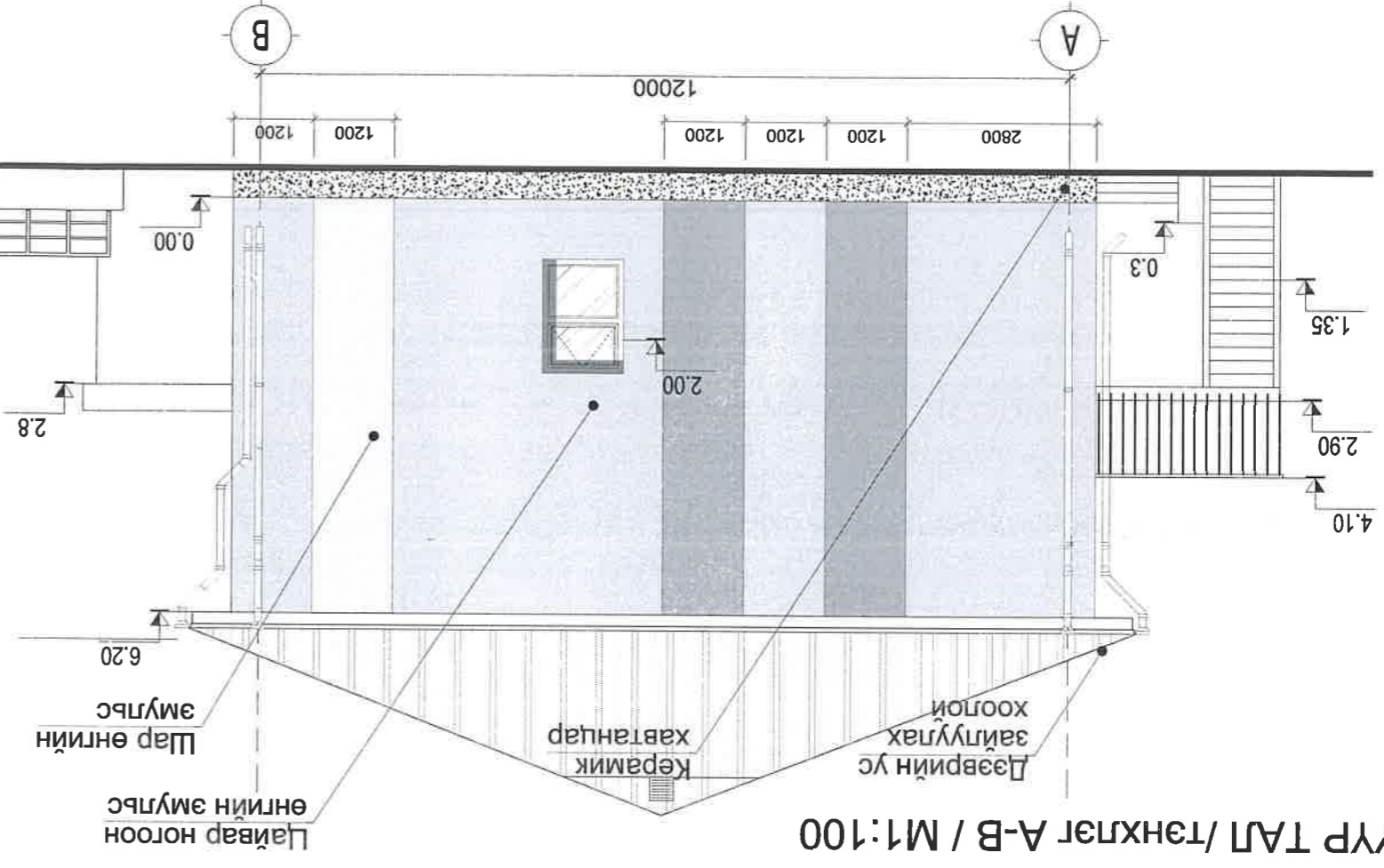
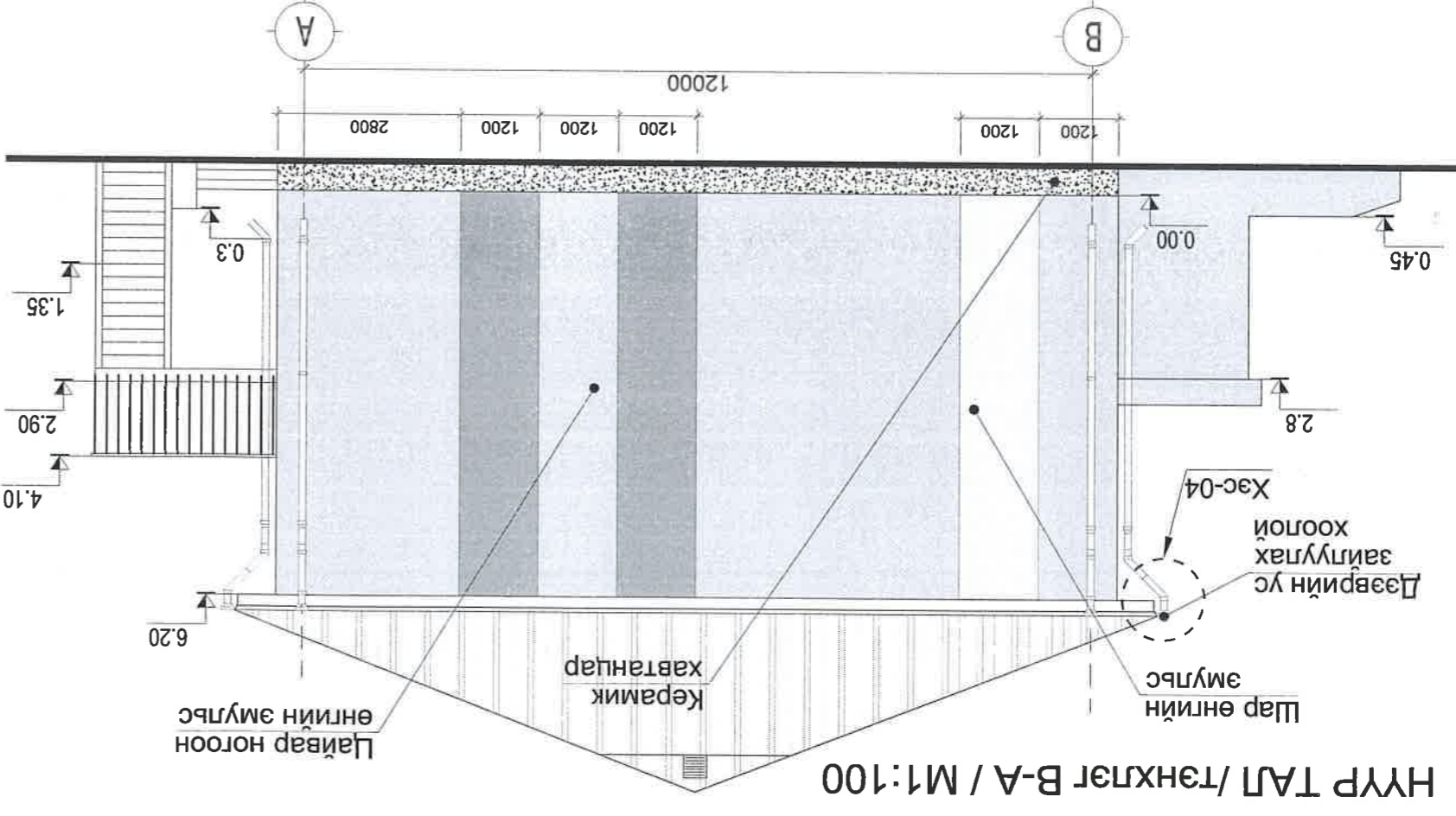

№	Нэр	Нарж	Бүтд
1	Юүлүүр хоолой	1	13
2	Тахир хоолой	3	44
3	Шулуун хоолой L=3000мм	2	28
4	Хоолой тогтоогч Бэхэлгээ	5	70
5	Хоолой холбогч	2	27

Дэврийн ус зайлуулах хоолойн материалын түүвэр

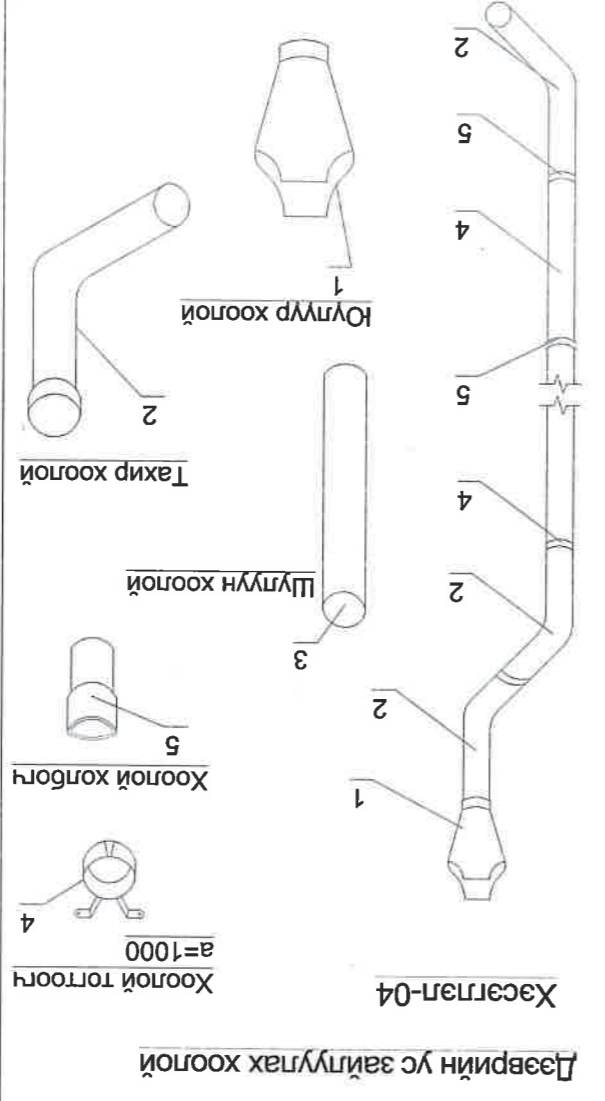

- Цагаан өнгийн амьлс 52.74 м²
- Шар өнгийн амьлс 75.19 м²
- Цайвар ногоон өнгийн амьлс, код: GK0072 187.34 м²
- Цайвар улаан өнгийн амьлс, код: RQ0339 88.82 м²



Гадна фасадыг сайн чанарын гадна амьлсан бугаар будаж цоколийн хэсгийн барсар шаврыг хар саарал өнгөөр будах /12м²/.
ТАЙЛАР:

Увс Улаангом сүм 3-р баг 3-р 60 айл 19 тоот Утас: 70452033
"Барилгын инженерүүд" ХХК
Архитектор Б.Уянга
Гүйцэтгэсэн Б.Уянга
Шалсан Д.Оюун
Увс аймгийн Улаангом сумын 9-р цацрэлгийн засварын ажлын зураг
Гадна фасад / тэнхлэг А-В, В-А /, Дэврийн ус зайлуулах хоолой
Масштаб: М1:100
Зургийн дугаар: БА-14
Хуудас: 22
ТТ шифр: БН-281/22
ЭТ шифр: 2022 он

1-Р ТЭНХЛЭГ ДАГУУХ ГАДНА ХАНЫН ДУЛААГА

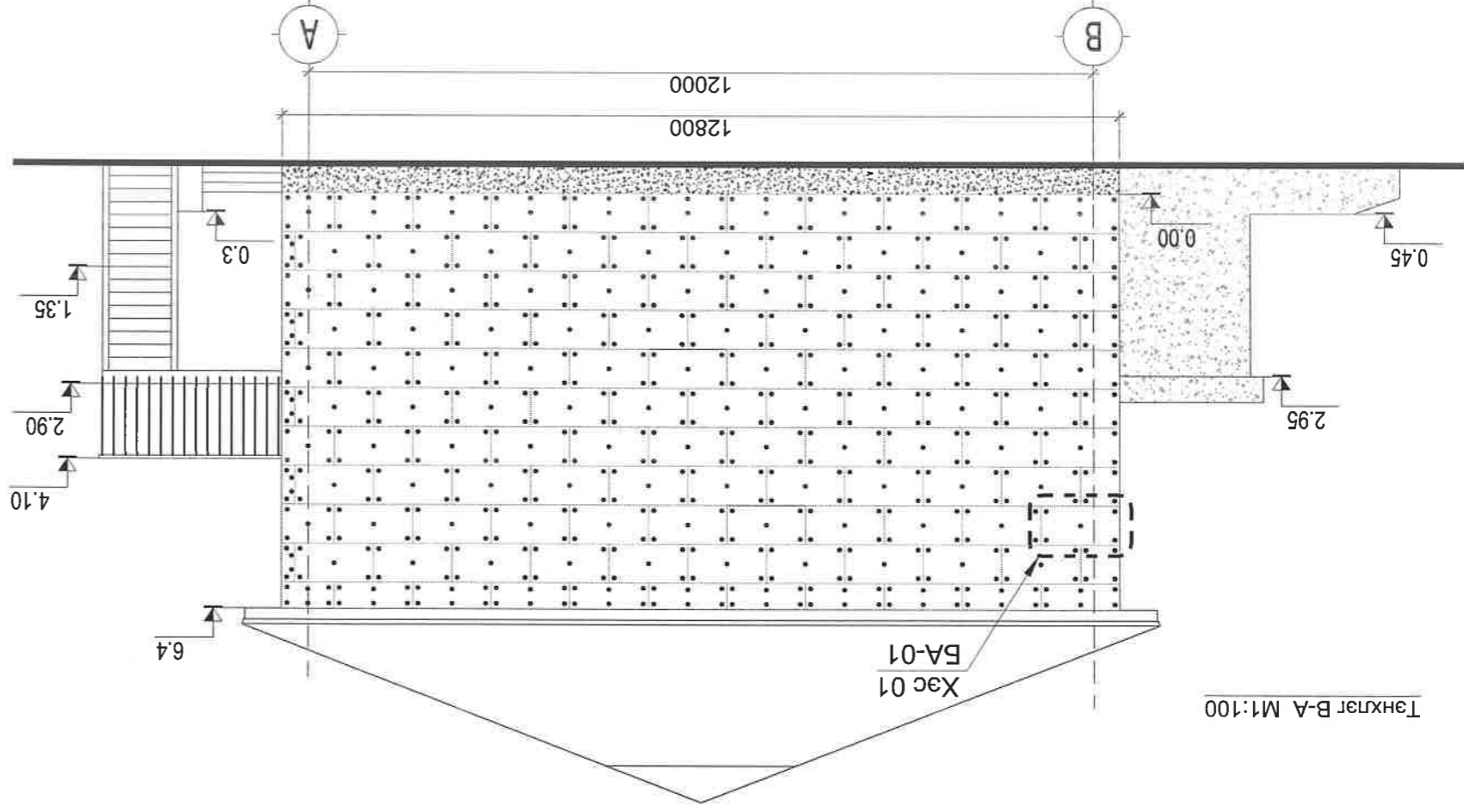

Материалын түүвэр

№	Материал	Талбай
1	EPS Полистирол хөвсөнцөр б=100мм	82.05м ²
2	3 үе цавуут зурмаг	85.06м ²
3	Нийлэг тор	85.06м ²
4	Хөрскүүлэлт	85.06м ²
5	Дюбель	642ш

- Эмгэц
- Хөрскүүлэлт
- Цавуут зурмаг 3мм
- Нийлэг тор /нүхний хэмжээ 5х5мм
- Цавуут зурмаг 3мм
- Цавуут зурмаг 5мм
- Цавуут зурмаг 5мм
- Швардлагын үе
- Үндсэн гадна хана

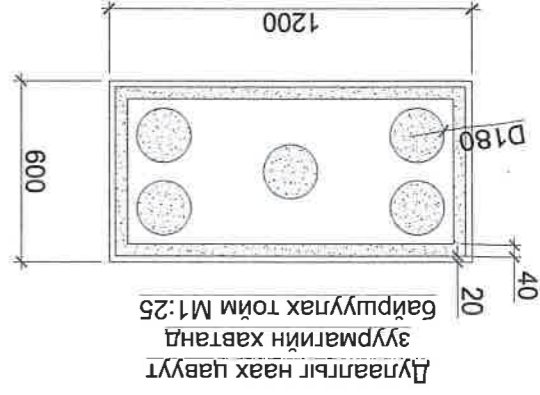
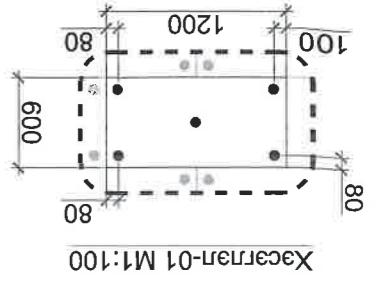
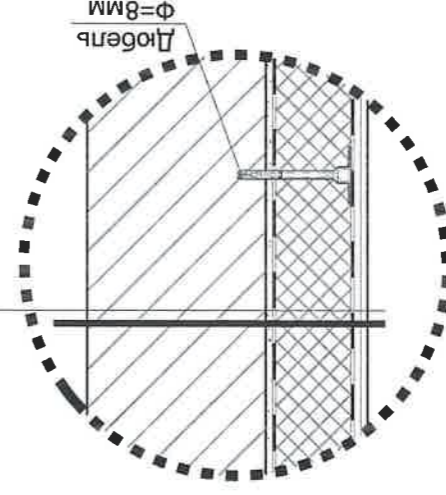

Дулаалгын бүтэц

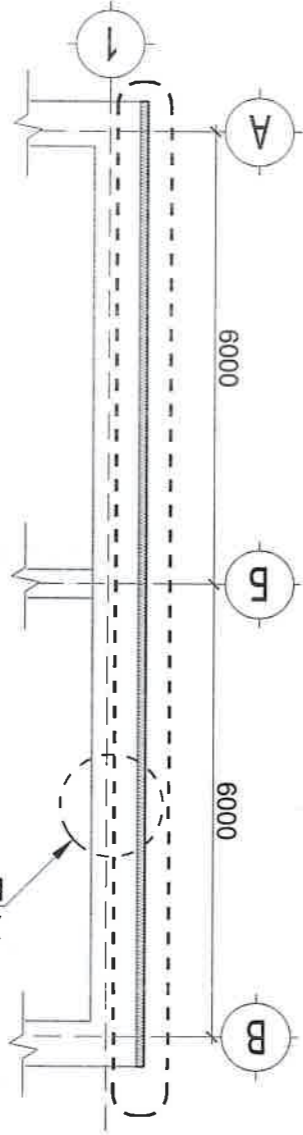
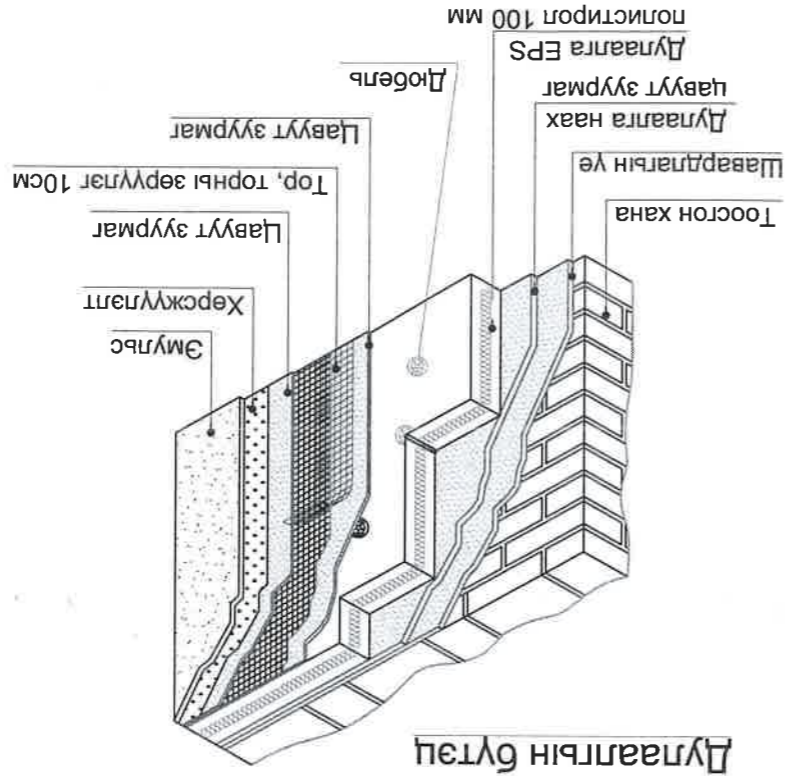

Хэсгэл-02 М1:100

MNS 13163-2011 стандартын EPS маркийн М35 полистирол хөвсөнцөр хавтанг 100мм зузаантайгаар ам даруулан 82.05м² хийнэ.



1м² талбайд байх дюбелийн тоо 8м хүртлэх өндөр барилгад захын бүсэд 6ш -с их, дунд бүсэд 5ш -с их байна.

ТАЙЛААР:

Увс Улаангом сүм 3-р баг 3-р 60 айл 19 тоот Утас: 70452033	"Барилгын инженерүүд" ХХК	Архитектор	Б.Уянга	
		Гүйцэтгэсэн	Б.Уянга	
Увс аймгийн Улаангом сумын 9-р цэцэрлэгийн засварын ажлын зурал 1-р тэнхлэг дагуу гадна ханын дулаалга	Масштаб:	М1:100	Зургийн дугаар:	BA-15
	ЭТ шифр:	БН-281/22	ТТ шифр:	BA-15
Огноо:	2022 он	Хуудас:	22	

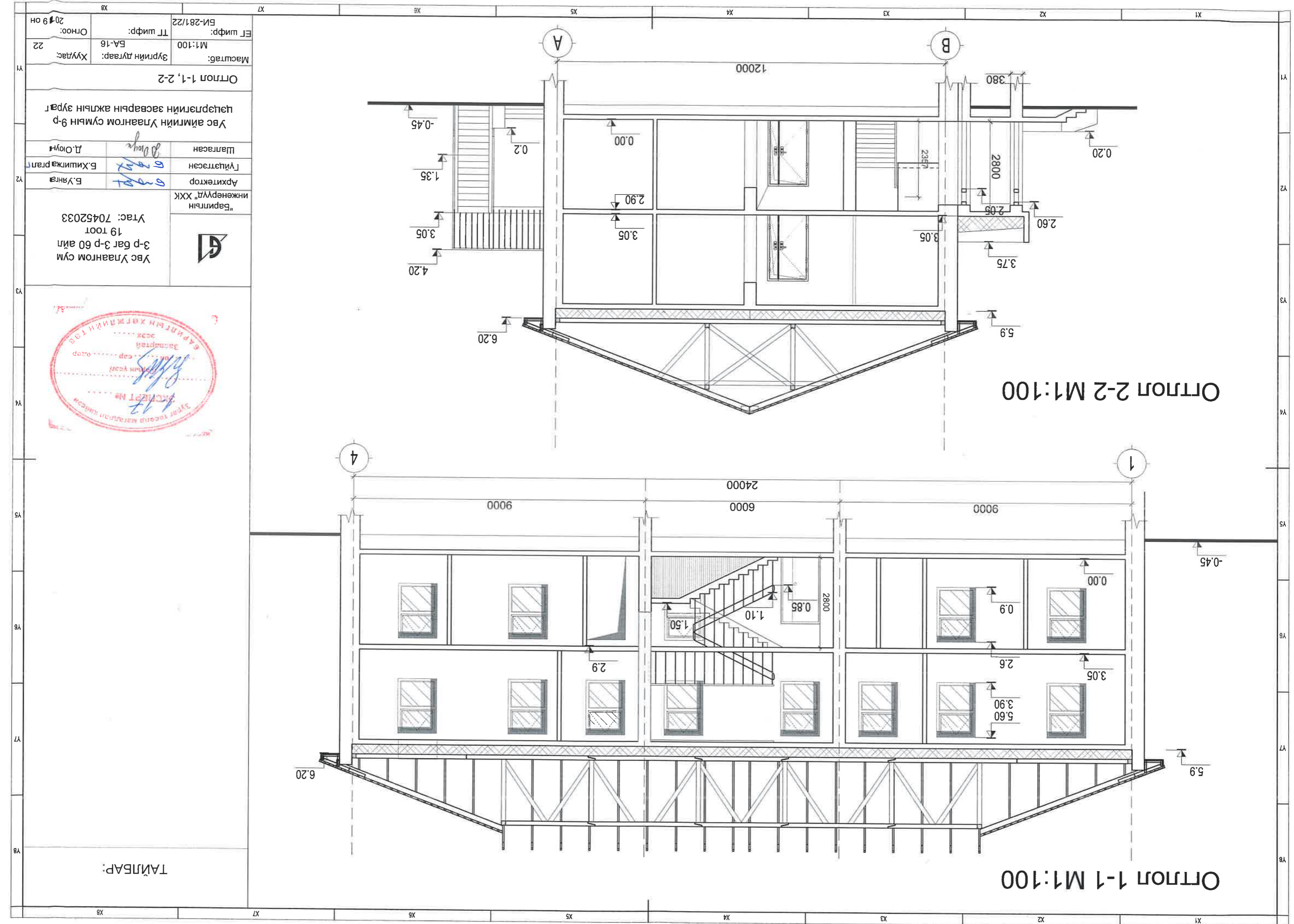

ОТТол 2-2 М1:100

ОТТол 1-1 М1:100

Масштаб: М1:100	ЭГ шифр: БН-281/22	ТТ шифр: BA-16	Хуудас: 22
Зургийн дуураг: Б.Уянга	Увс Улаангом сум 3-р баг 3-р 60 айл 19 тоот Утас: 70452033	Архитектор: Б.Уянга	Инженерүүд "ХХК" "Барилгын үйлчилгээний хэлтэс"
Шалгасан: Д.Оюун	Увс Улаангом сум 3-р баг 3-р 60 айл 19 тоот Утас: 70452033	Гүйцэтгэсэн: Б.Хишигжаргал	Увс аймгийн Улаангом сумын 9-р цацарлэгийн засварын ажлын зурга
ОТТол 1-1, 2-2			
Огноо: 2019 он			



ТАЙЛАР:

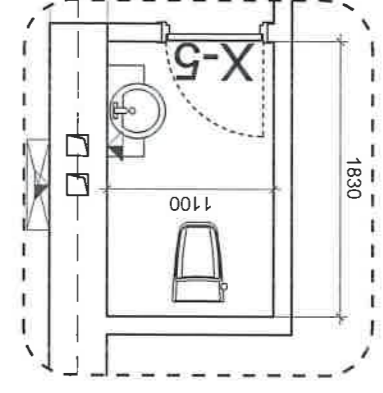
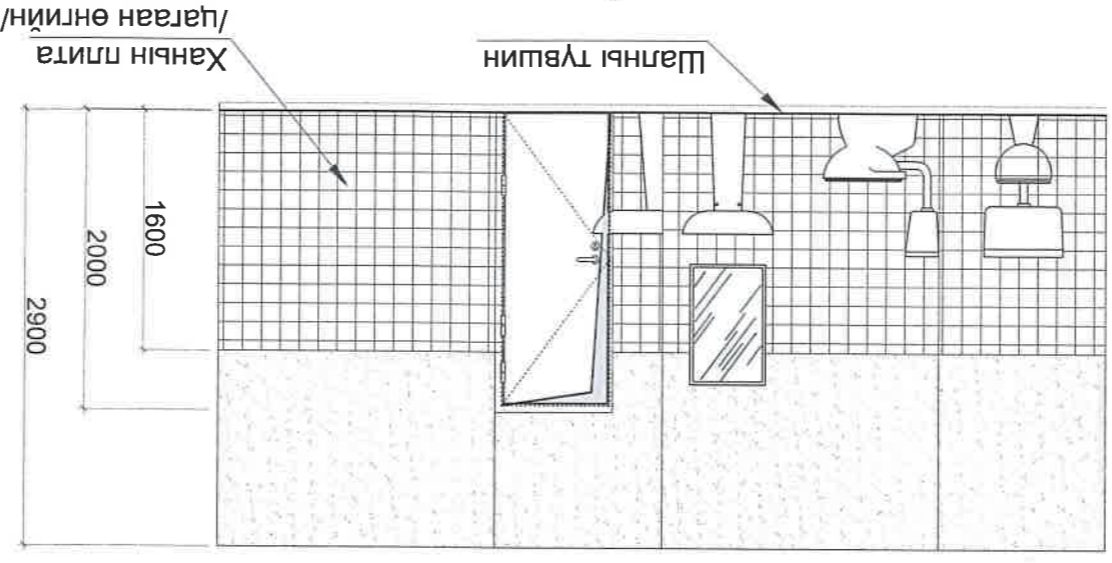

Хэсгэлэл АЦӨ-02 М1:50

Ажилчдын ариун цэврийн өрөөний ханьын дэглээс М1:50

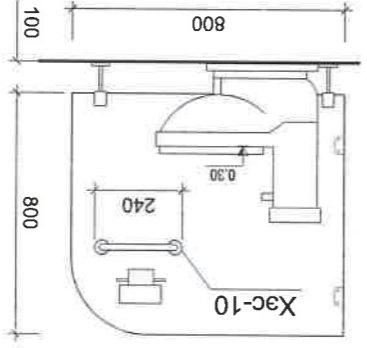

Хэсгэлэл-10 М1:25

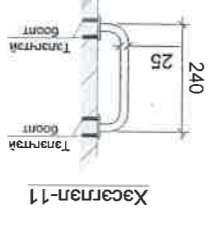
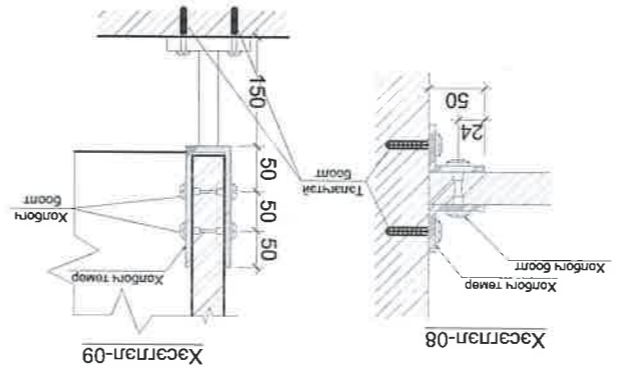

№	Материал	Нэгж хэмжээ	12ш	4ш	4ш	20ш	12ш	24ш	48ш
1	Өнгөт хавтан хана	800x800мм	12ш						
2	ХБХ-ийн барилт угаалтуурт	D=25мм L=500	4ш						
3	ХБХ-ийн барилт угаалтуурт	D=25мм L=400	4ш						
4	Өнгөт хавтан хананд	D=25мм L=240	20ш						
4	Бэхлэх хүүхдийн барилт								
5	00-ийн цаас толгооч			3ш					
6	Өнгөт хавтан ханьн шалны			2ш					
6	Бэхлээ төмөр				4ш				
7	Өнгөт хавтаны хананд бэхлэх								
	Булан төмөр								

Өнгөт хавтан ханьн материалын түгвэр

Өнгөт хавтан ханьн холбоос хэсгэлэл М1:10

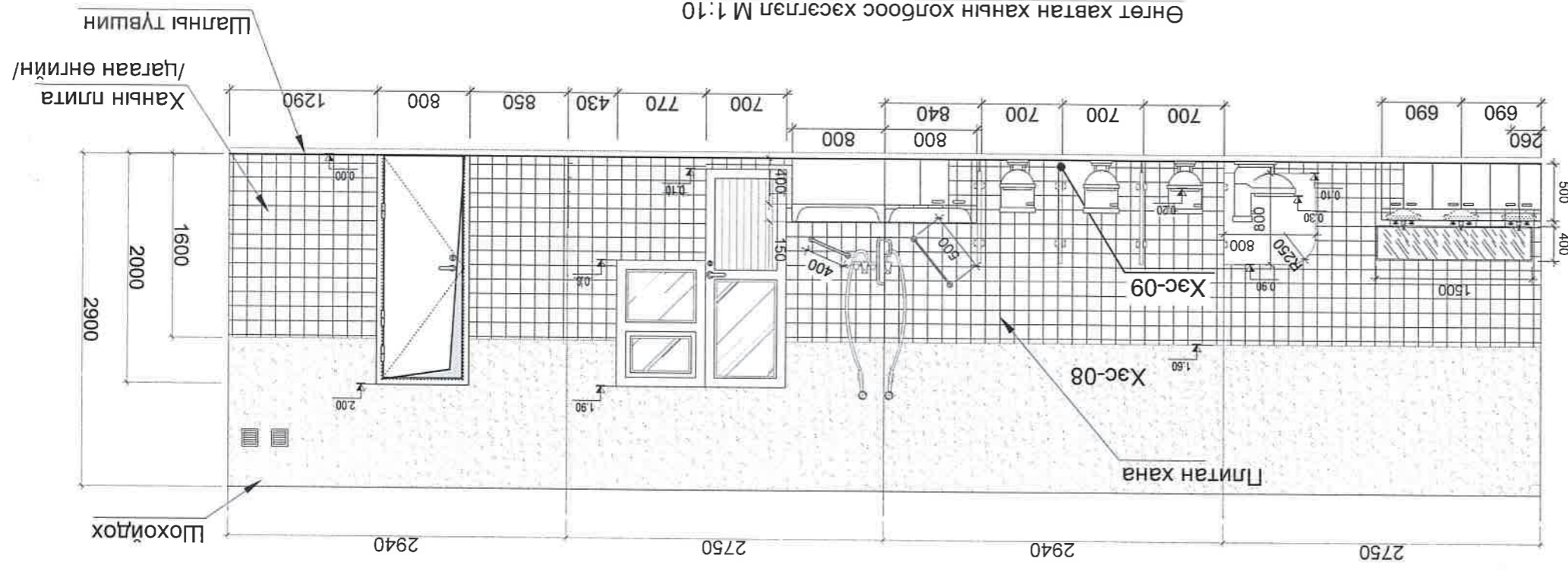

Анги бүлгийн ариун цэврийн өрөөний ханьын дэглээс М1:50

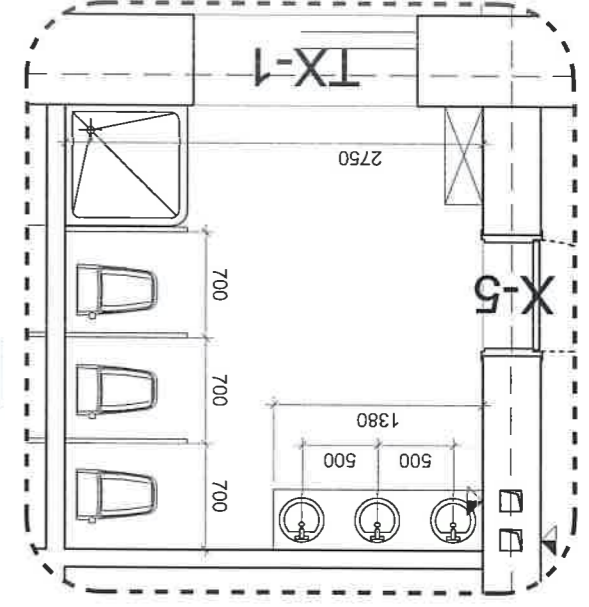

Хэсгэлэл АЦӨ-01 М1:50

Увс Улаангом сум
3-р баг 3-р 60 айл
19 тоот
Утас: 70452033

“Барилгын
инженерүүд” ХХК

Архитектор
Б.Уянв

Гүйцэтгэсэн
Б.Уянв

Шалсан
Д.Оюун

Увс аймгийн Улаангом сумын 9-р
цэцэрлэгийн засварын ажлын зурал
АЦӨ-ний хэсгэлэлүүд, АЦӨ-ний ханьн
дэглээс, АЦӨ-ний ортол, өнгөт хавтан
ханьн хэсгэлэл

Масштаб:
Зургийн дугаар: Хуудас
М1:50
БА-17

ET шифр: БИ-281/22
TT шифр: 22

Огноо: 2019 он

Хаалганы түүвэр М1:50

Нүхний позиц №	Хананд гаргах нүхний хэмжээ	Баруун	Зүүн	Тоо ширхэг	Нүхний позиц №	Хананд гаргах нүхний хэмжээ
ХТ-1	2000x1210			1	Х-1	2000x1310
Х-2	2000x1210			1	ХШ-1	2000x1210
Х-3	2000x1010			2	ХШ-2	2500x1210
Х-4	2000x910			3		

Хананд гаргах нүхний хэмжээ	Баруун	Зүүн	Тоо ширхэг
2000x810			1
2000x1210			2
2500x1210			2

Увс Улаангом сум
3-р баг 3-р 60 айл
19 тоот
Утас: 70452033

"Барилгын
инженерүүд" ХХК

Архитектор
Б.Уянга

Гүйцэтгэсэн
Б.Уянга

Шалгасан
Д.Оюун

Увс аймгийн Давст сумын
50 хүүхдийн цэцэрлэгийн
өргөтгөлийн барилга

Хаалганы түүвэр

Масштаб: М1:100
Зургийн дугаар: БА-20
Хуудас: 22

ЭТ шифр: БН-281/22
ТТ шифр: БА-20
Огноо: 2021 он

ТАЙЛАР:

Д/д	Өрөөний нэр	Шал			Тааз			Хана	НИЙТ		
		Паркет (м²)	Плита (м²)	Шохой (м²)	Паркет (м²)	Плита (м²)	Шохой (м²)		Хангай (м²)	Хангай (м²)	Хангай (м²)
1	Гонх	4.94			21.12	23.44	2.42	22.31			
2	Бөстийоль				6.06	0.00-6.00м хургал 37м²	6.00-6.10м хургал 0.7м²				
3	Шатны хонги				1.75	4.13	5.34	0.54			
4	Хөлийн өрөө	1.75			2.01	2.01	8.26	7.34			
5	Ажлынх ариун цэврийн өрөө				20.72	23.36	2.02				
6	Өрхлэлийн өрөө				22.44	22.01	1.93				
7	Ангийн үнтлэгийн өрөө				48.30	29.85	2.85				
8	Анги бүлгийн өрөө				48.30	40.27	2.85				
9	Хүлээн авах өрөө				7.02	11.96	1.06				
10	Хүлээн авах өрөө				8.02	15.28	13.20				
11	Ариун цэврийн өрөө				8.02	15.28	13.20				
12	Ариун цэврийн өрөө				8.02	15.28	13.20				
13	Анги бүлгийн өрөө				48.30	29.85	2.85				
14	Гал тогоочы хүлүүч				8.95						
15	Гал тогоо				22.46						
16	Хоол бэлтгэлийн өрөө				10.93						
17	Цахилгааны өрөө				5.42						
18	Дулааны үзэлийн өрөө				4.11						
19	Бэлтгэлийн өрөө										
НИЙТ		53.95	133.08	60.39	20.15	195.10	231.13	157.44	15.43	43.91	43.21
НИЙТ		21.30	205.46	16.04	16.04	236.76	241.25	187.66	17.54	30.56	26.40

Д/д	Өрөөний нэр	Шал			Тааз			Хана	НИЙТ		
		Паркет (м²)	Плита (м²)	Шохой (м²)	Паркет (м²)	Плита (м²)	Шохой (м²)		Хангай (м²)	Хангай (м²)	Хангай (м²)
1	Анги бүлгийн үнтлэгийн өрөө				22.44	22.23	1.99				
2	Анги бүлгийн өрөө				48.30	29.54	2.85				
3	Шатны хонги				10.00						
4	Бөстийоль				21.30	16.14	1.59				
5	Сургалтын өрөө				25.19	20.64	1.96				
6	Steam сургалтын өрөө				25.19	20.64	1.96				
7	Үнтлэгийн өрөө				22.00	25.01	2.22				
8	Анги бүлгийн өрөө				48.30	29.54	2.85				
9	Хүлээн авах өрөө				7.02	11.96	1.06				
10	Ариун цэврийн өрөө				8.02	15.28	13.20				
11	Ариун цэврийн өрөө				8.02	15.28	13.20				
12	Хүлээн авах өрөө				7.02	11.96	1.06				
НИЙТ		21.30	205.46	16.04	16.04	236.76	241.25	187.66	17.54	30.56	26.40

2-Р ДАВХРЫН ЗАСЛАЛЫН АЖЛЫН ТОДОРХОЙЛОЛТ

Увс Улаангом сум 3-р баг 3-р 60 айл 19 тоот Утас: 70452033			Архитектор	Б.Уянга	Гүйцэтгэсэн	Б.Уянга	Шалгасан	Д.Оюун
"Барилгын инженерүүд" ХХК			Увс аймгийн Улаангом сумын 9-р цацарлэгийн засварын ажлын зураг	Заслын ажлын тодорхойлолт				
Масштаб:		Зургийн дугаар:	ТУ шифр:	ЭТ шифр:		Огноо:		
Хуудас:		БА-21	22	БИ-281/22		2022 он		

ТАЙЛБАР:

4 ХБИ-ийн пандусд орох бетон 1.13 м³ Бетон / В-12.5/ БМ 150 бетоноор хийнэ.	3 ХБИ-ийн пандусд орох бетон 1.13 м³ Бетон / В-12.5/ БМ 150 бетоноор хийнэ.	2 ХБИ-ийн пандусны барилт /никел гадаргуутай/ D=50 турба L=29.83м D=30 турба L=24.74м	1 Довжонд хийх хальтардаггүй чүлүүн хавтан 16.18м² Одоо байгаа чүлүүн өнгөлгөө өвлийн нөглөлд хальтрах эрсдэлтэй тул солиж шинээр хийх юм.	№ Довжоо болон ХБИ шатны хайс Талбай Талбар	"Барилгын инженерүүд" ХХК Архитектор Б.Уянга	Шалгасан Гүйцэтгэсэн Б.Уянга	Шалгасан Гүйцэтгэсэн Д.Оюун	Увс Улаангом сум 3-р баг 3-р 60 айл 19 тоот Утас: 70452033
					Маштаб: Зургийн дугаар: БА-22 Хуудас: 22	Маштаб: Зургийн дугаар: БА-22 Хуудас: 22	Довжооны байгуулалт,отгол, материалын түүвэр цэцэрлэгийн засварын ажлын зураг Увс аймгийн Улаангом сумын 9-р	Довжооны байгуулалт,отгол, материалын түүвэр цэцэрлэгийн засварын ажлын зураг Увс аймгийн Улаангом сумын 9-р
					Огноо: 2022 он	Огноо: 2022 он	Огноо: 2022 он	Огноо: 2022 он
					ТТ шифр: БИ-281/22	ТТ шифр: БИ-281/22	ТТ шифр: БИ-281/22	ТТ шифр: БИ-281/22

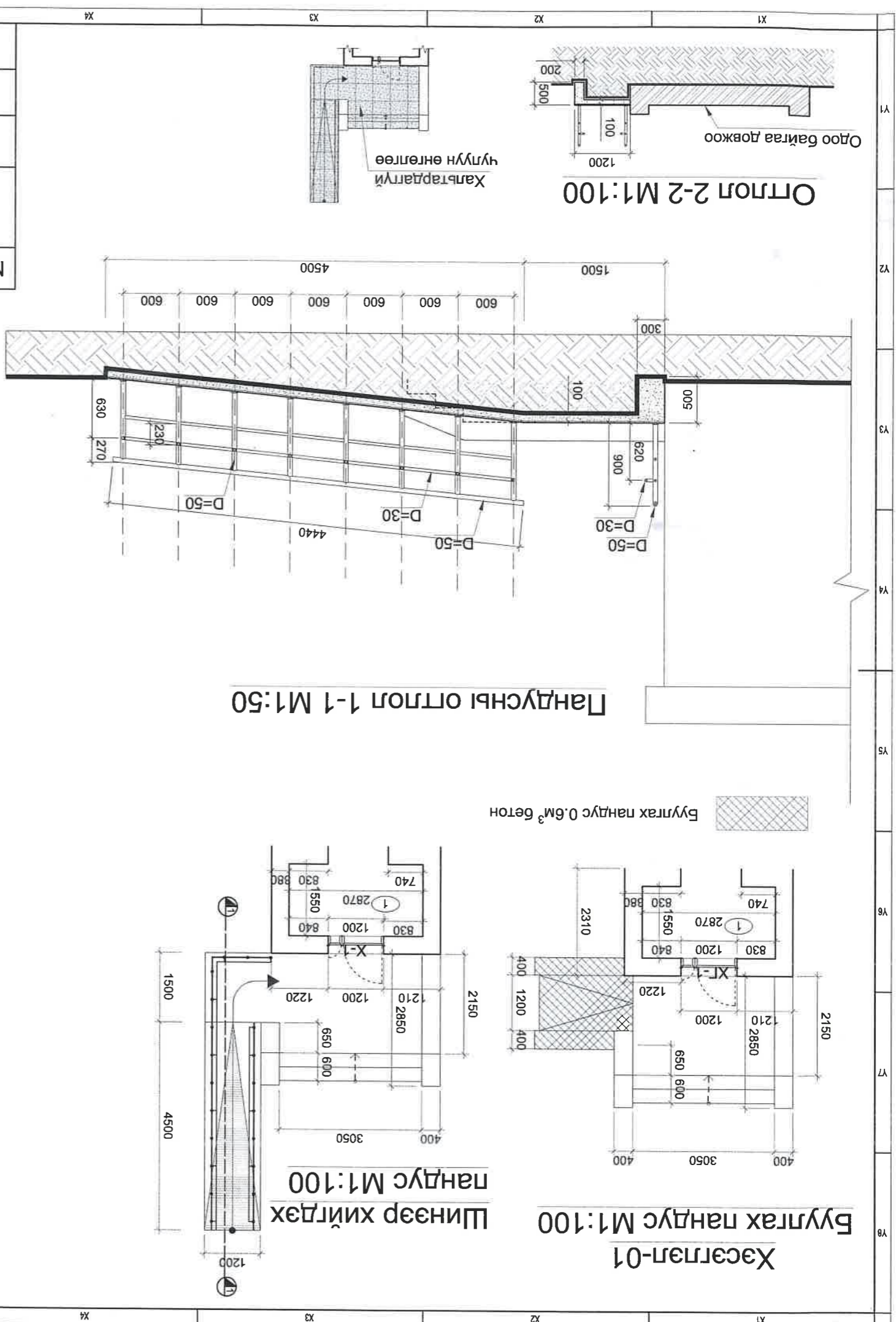

ТАЙЛБАР:



"БАРИЛГЫН ИНЖЕНЕРҮҮД" ХХК

Улсын бүртгэлийн дугаар: 1511001022

Увс аймаг Улаангом сум 3-р баг 3-60 айл 19 тоот. Утас: 70452033

ЗҮРГИЙН ШИФР: БИ - 281/22

ТӨСВИЙН ШИФР: БИ - 03/22

УВС АЙМГИЙН УЛААНГОМ СУМЫН 9-Р ЦЭЦЭРЛЭГИЙН БАРИЛГЫН ЗАСВАРЫН АЖЛЫН ЗУРАГ

БАРИЛГА БҮТЭЭЦИЙН ХЭСЭГ - ББ

Захираг / Л. Ратчаадорж /

Инженер / Б. Уянга /

Улаангом сум
2023 он

Увс Улангом сум Утас: 70452033		"Барилгын инженерүүд" ХХК		Инженер Б.Уянга		Т.шурф: БН-281/22		Масштаб: М1:100		Зургийн дугаар: ББ-2		Хуудас: 2022		4	
Увс Улангом сумын 9-р хорооноос авсан ажлын зураг		Шалтгаан Д.Оюун		Гүйцэтгэсэн Б.Уянга		Т.шурф: БН-281/22		Масштаб: М1:100		Зургийн дугаар: ББ-2		Хуудас: 2022		4	
Довжгооны арматурчлал, материалын түүвэр															

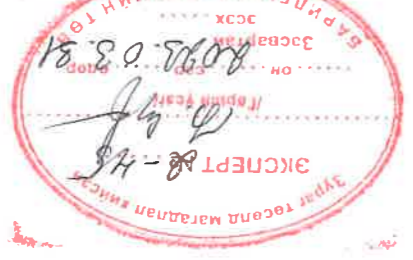

Төл	Тэмдэглэл	Нэр	Төр	Нэгж	Нийт	Тайлбар
1	МНС JIS G 3112;2002	Д10SR235 L=6070	7	3.73	16.09	
2	МНС JIS G 3112;2002	Д10SR235 L=1140	31	0.7	21.7	
3	Лист төмөр	100x4мм L=100	21	0.32	6.72	
4	МНС JIS G 3112;2002	SD390 D12 L=600	21	0.53	11.13	
Гадна доожоо, ХБИ пандус					55.64	

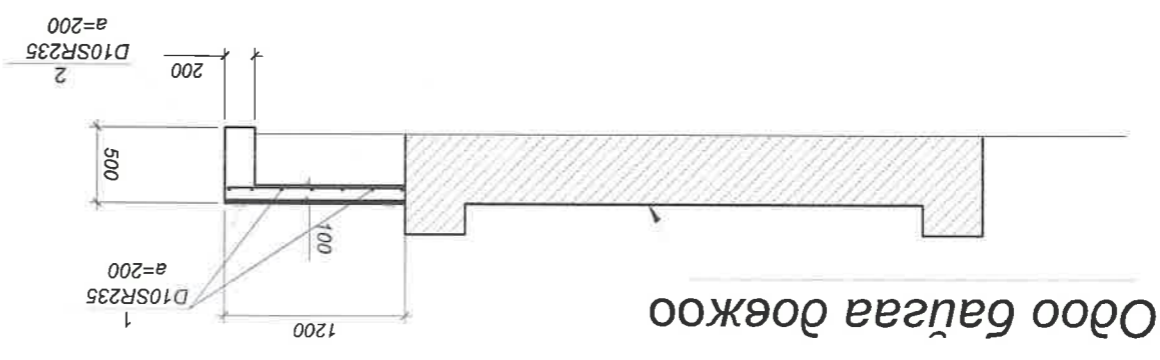

Отгол 2-2 М1:50

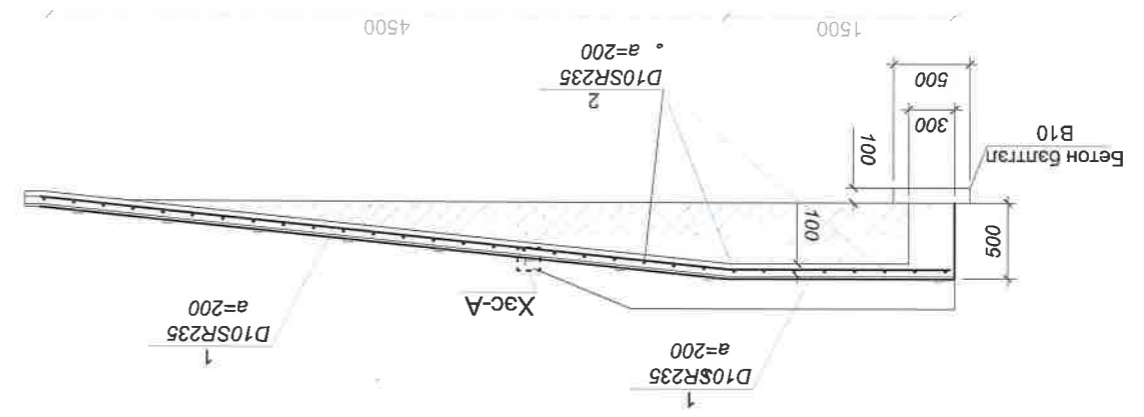

Пандусны отгол 1-1 М1:50

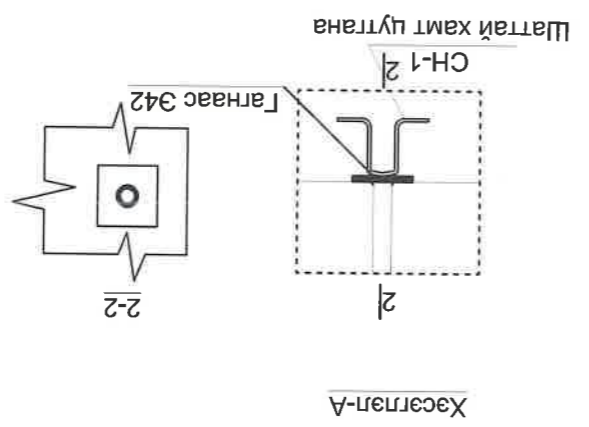

2-Р ДАВХРЫН ЯЛУУНЫ БАЙГУУЛАЛТ М1:100

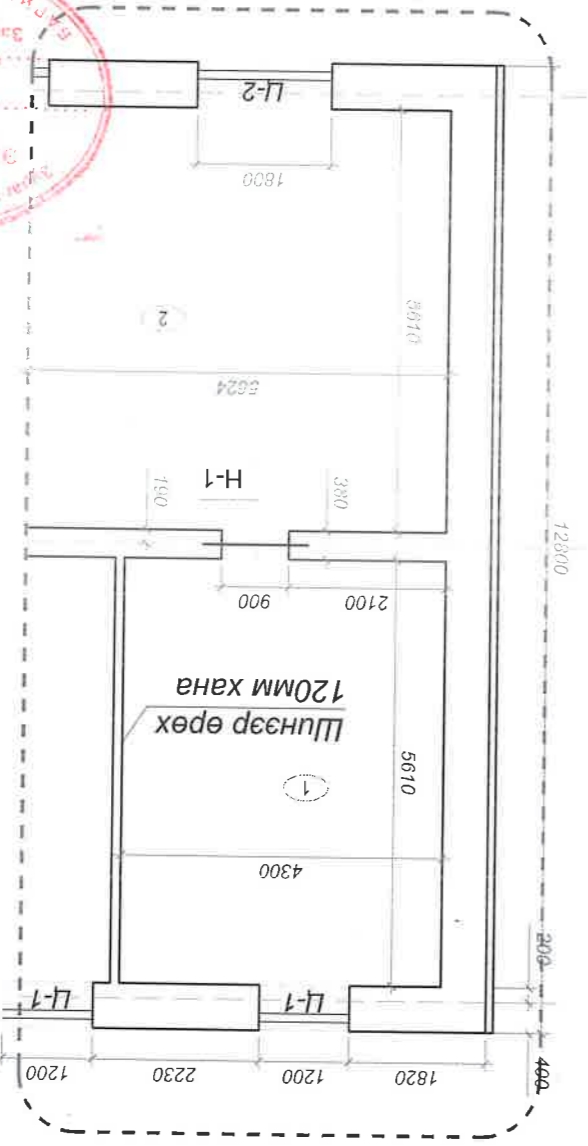

Хэсэглэл-05 М1:100



Элемент	Нүхний тоо	Бүсд тоо шүр	Нэгж жин Нийт жин кг			
1	Метал ялуу	L= 1500	2	4	27.6	110.4
2	Лусм	L= 360	2	10	0.80	8.0
3	Боолт	L= 320	6	12	0.51	6.12

Инженер	Гүйцэтгэсэн	Шалгасан
Б.Уянга	Б.Уянга	Д.Оюун

Увс Улаангом гүм
Утас: 70452033

"Барилгын инженерүүд" ХХК

Увс аймгийн Улаангом сумын 9-р цэцэрлэгийн засварын ажлын зураг

1, 2-р давхрын ялууны байгуулалт, хэсэглэл, түүвэр

Инженер: Б.Уянга
Гүйцэтгэсэн: Б.Уянга
Шалгасан: Д.Оюун

ТТ шүфр: БН-281/22
Маштаб: М1:100
Зургийн дугаар: ББ-3

Огноо: 2022
Хуудас: 4

1-Р ДАВХРЫН ЯЛУУНЫ БАЙГУУЛАЛТ М1:100

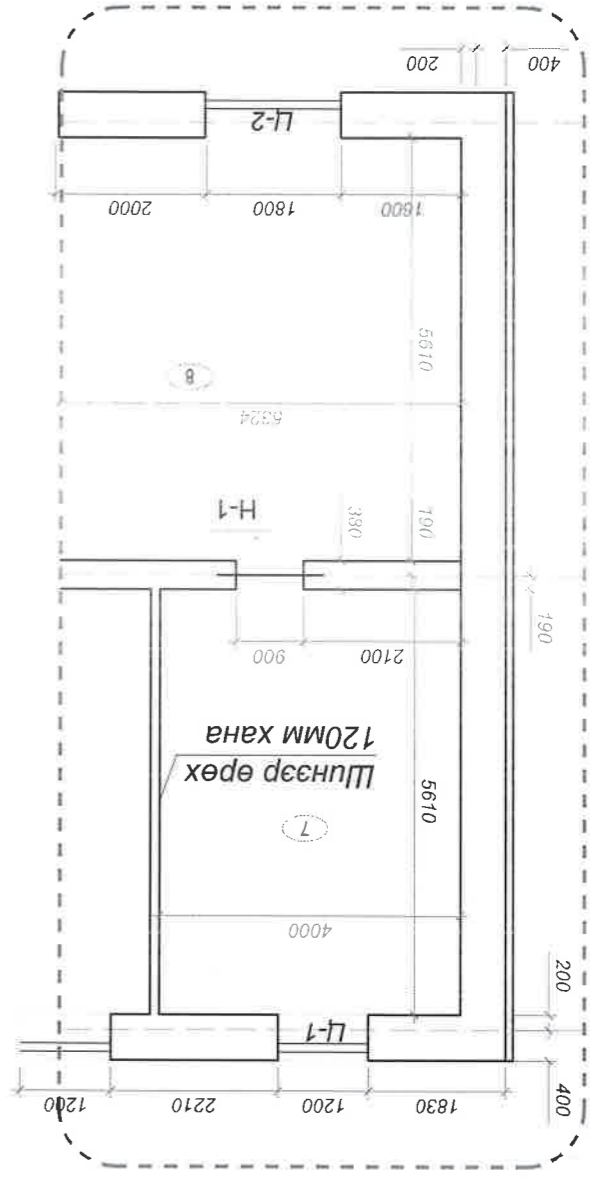

Хэсэглэл-04 М1:100

НҮХ 1-Н ХҮЧИТГЭЛ М1:20

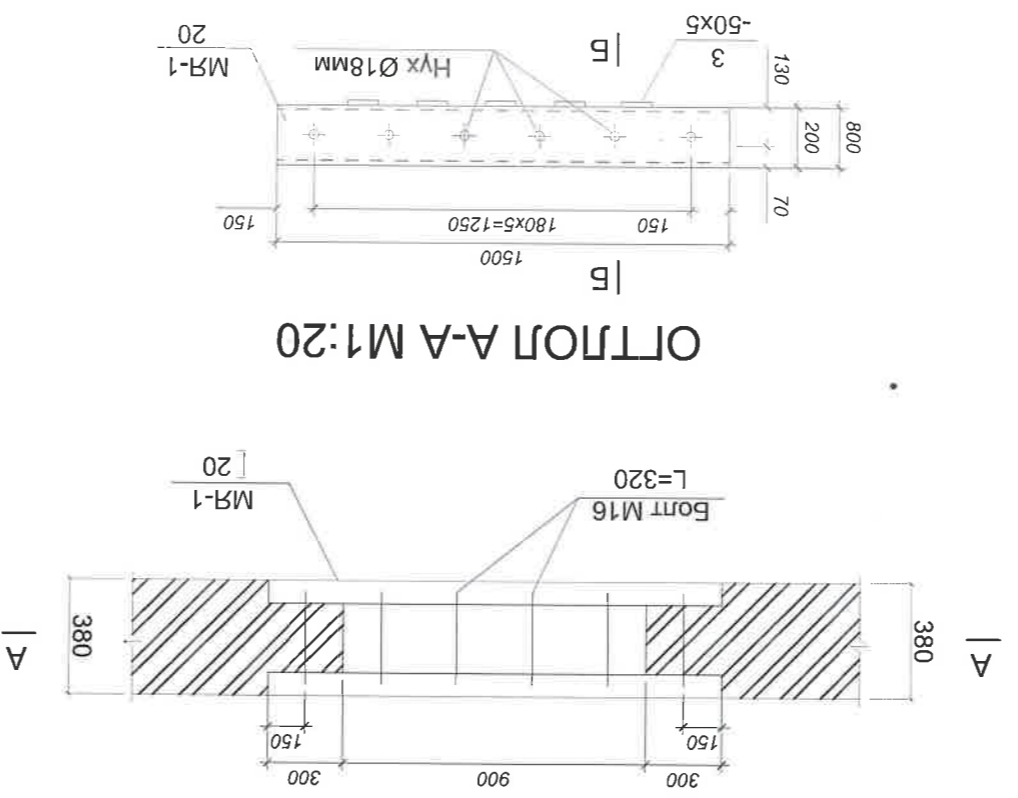

ОТЛОЛ Б-Б М1:20

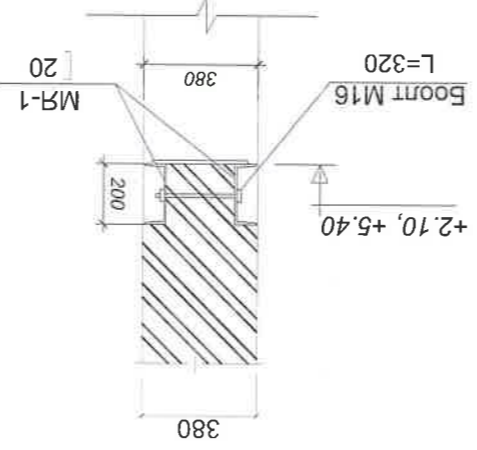

1. Тоосгон хананд метал ялуу суулгах хэсгийг МЯ-1ийн хэмжээгээр ухаж ханын 2 талд суулгасны дараа үлдсэн өргөлийг нүхэлж өрөмдөн хоёр швеллэртэй хамтатган боолтоор бооно.
2. Метал ялууг хөдөлгөөнгүй бэхэлж боосны дараа ялуунаас доошхи хэсгийн тоосгон өргөлийг ухаж буулгана.
3. Өргөлийг ухаж буулгахдаа хананд гарах нүхнээс илүү хэмжээгээр ухахгүй ба ан цав гарахаас хамгаалан болгоомжтой ажиглах шаардлагатай.
4. Метал хийцийг нягт боож бэхэлсний дараа гагнах ба гануурыг Э-42 маркийн электродоор гүйцэтгэнэ. Гагнаасын өндөр $K=4MM$
5. Зэврэлтээс хамгаалж төмрийн будаар 2 дахин будана.
6. Метал эдлэхүүн нь зэвэрч гэмтээгүй байх шаардлагатай.

120мм ханыг хүчлэгдд бэхлэх байдал

Төмөр бэхлэгээ ТБ-1 / М:1:20 /

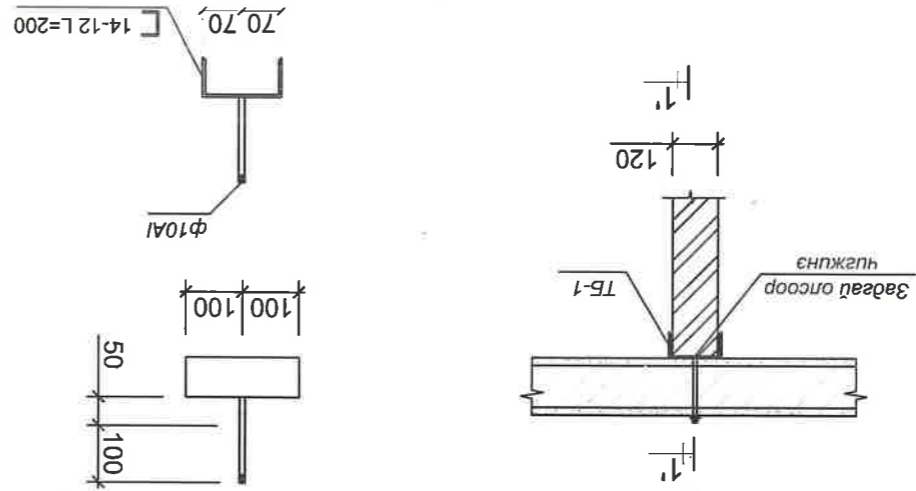

осголт 1'-1'

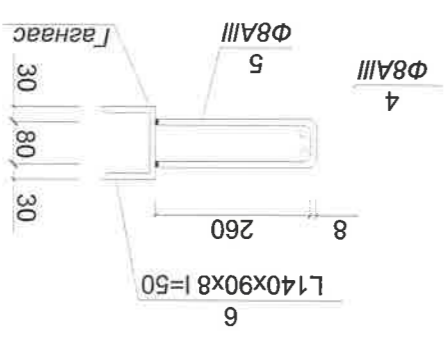
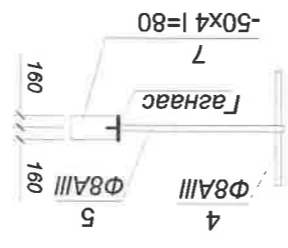
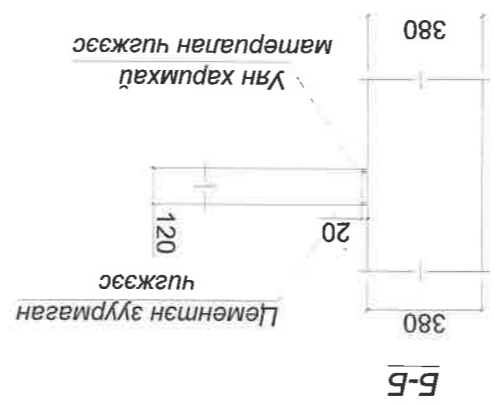
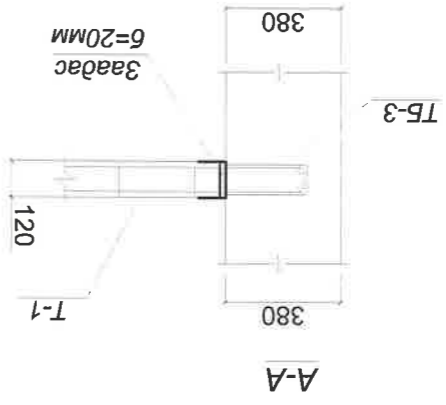
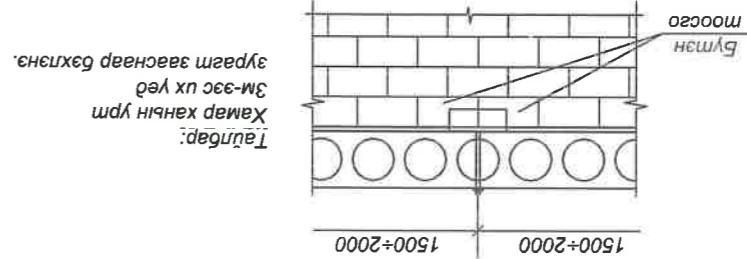

Тэмдэглэгээ	Нэр	Тоо	Жин/кг	Бүгд
ТБ-3	Хэсэглэл-58	40	0.33	13.2
ТБ-1	Хэсэглэл-55	7	2.77	19.39
ТБ-3	Хэсэглэл-55	35	1.12	39.2

Ханын торны түүвэр

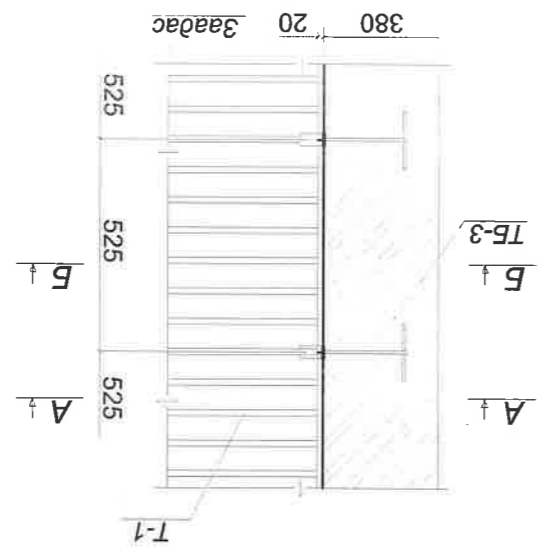

120М-ийн ханын өргийг бэхлэх байдал / М:1:20 /

Увс Улаангом сүм
Утас: 70452033

"Барилгын инженерүүд" ХХК

Инженер	Б.Уянга	Б.Уянга
Үндэглэгч	Б.Уянга	Б.Уянга
Шалгасан	Д.Оюун	Д.Оюун

Масштаб:	М1:100	Эзрийн дугаар:	ББ-4
Огноо:	2022	Хуудас:	4

Увс аймгийн Улаангом сумын 9-р цацрагийн засварын ажлын зураг
120М ханын бэхлэгээ



Гадна бүлээн дамжуулах шугамын байгуулалт М:1500

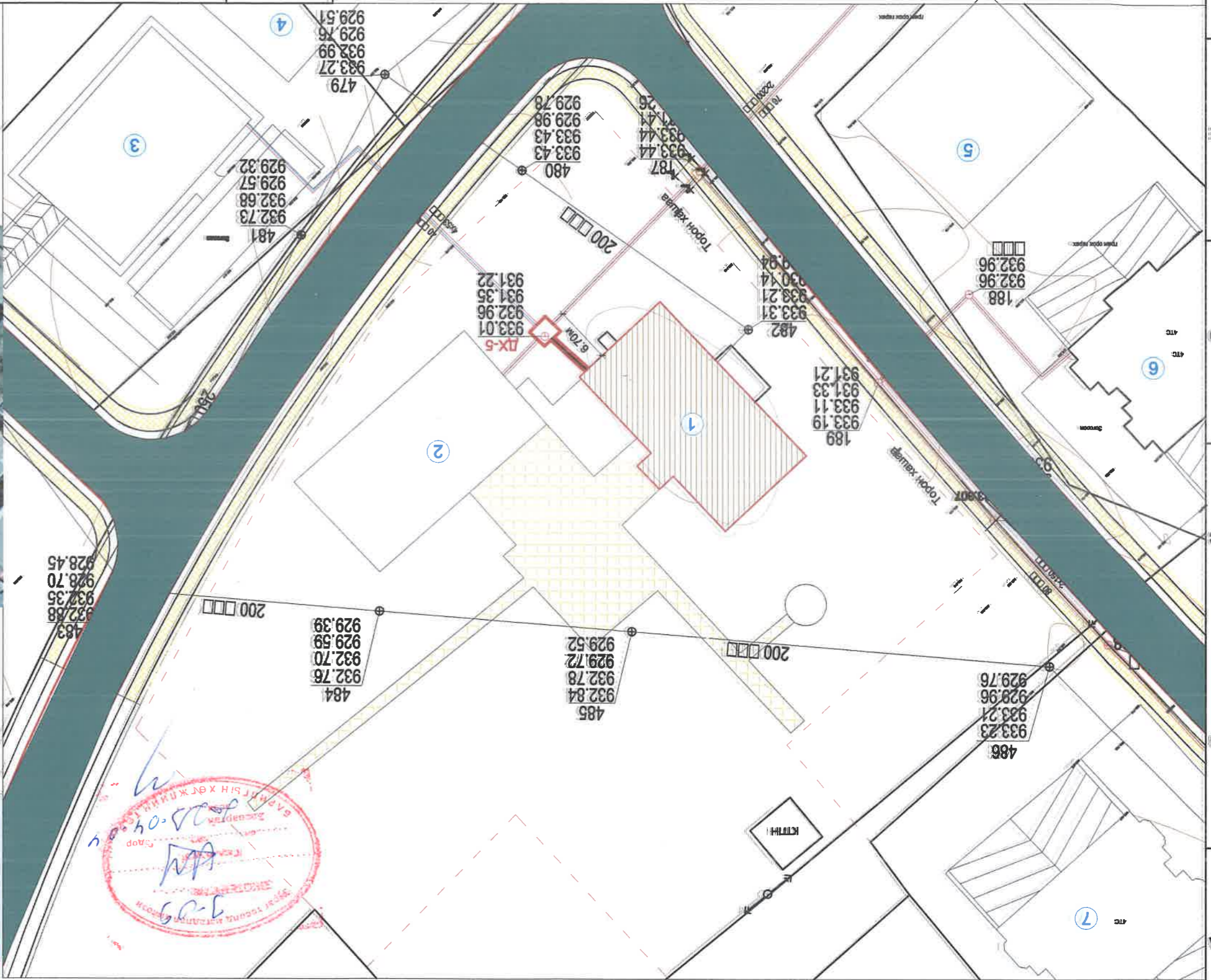

- 1- 9-р цэцэрлэг /Одоо байгаа/
- 2- 9-р цэцэрлэгийн өргөсгөл /Одоо байгаа/
- 3- 24-р айлын орон сүлц /Одоо байгаа/
- 4- 50-р айлын орон сүлц /Одоо байгаа/
- 5- 20-р айлын орон сүлц /Одоо байгаа/
- 6- 16-р айлын орон сүлц /Одоо байгаа/
- 7- 16-р айлын орон сүлц /Одоо байгаа/



- Танх: тэмдэг
- Бохирын шугам /Одоо байгаа/
- Одоо байгаа явган хүний зам
- Одоо байгаа төмөр зам, мардагч
- Одоо байгаа эргэлтүүд
- Одоо байгаа цахилгааны кабель шугам

УБС-ийн зураг УБС-ийн зураг УБС-ийн зураг		УБС-ийн зураг УБС-ийн зураг УБС-ийн зураг		УБС-ийн зураг УБС-ийн зураг УБС-ийн зураг		УБС-ийн зураг УБС-ийн зураг УБС-ийн зураг		УБС-ийн зураг УБС-ийн зураг УБС-ийн зураг		УБС-ийн зураг УБС-ийн зураг УБС-ийн зураг	
УБС-ийн зураг УБС-ийн зураг УБС-ийн зураг		УБС-ийн зураг УБС-ийн зураг УБС-ийн зураг		УБС-ийн зураг УБС-ийн зураг УБС-ийн зураг		УБС-ийн зураг УБС-ийн зураг УБС-ийн зураг		УБС-ийн зураг УБС-ийн зураг УБС-ийн зураг		УБС-ийн зураг УБС-ийн зураг УБС-ийн зураг	
УБС-ийн зураг УБС-ийн зураг УБС-ийн зураг		УБС-ийн зураг УБС-ийн зураг УБС-ийн зураг		УБС-ийн зураг УБС-ийн зураг УБС-ийн зураг		УБС-ийн зураг УБС-ийн зураг УБС-ийн зураг		УБС-ийн зураг УБС-ийн зураг УБС-ийн зураг		УБС-ийн зураг УБС-ийн зураг УБС-ийн зураг	

Зөвшөөрөгч: **УЛААН**
 Ерөнхий инженер: **Б.Мөнх**
 УБС-ийн зураг: **УЛААН**
 Ерөнхий инженер: **Б.Мөнх**
 УБС-ийн зураг: **УЛААН**
 Ерөнхий инженер: **Б.Мөнх**



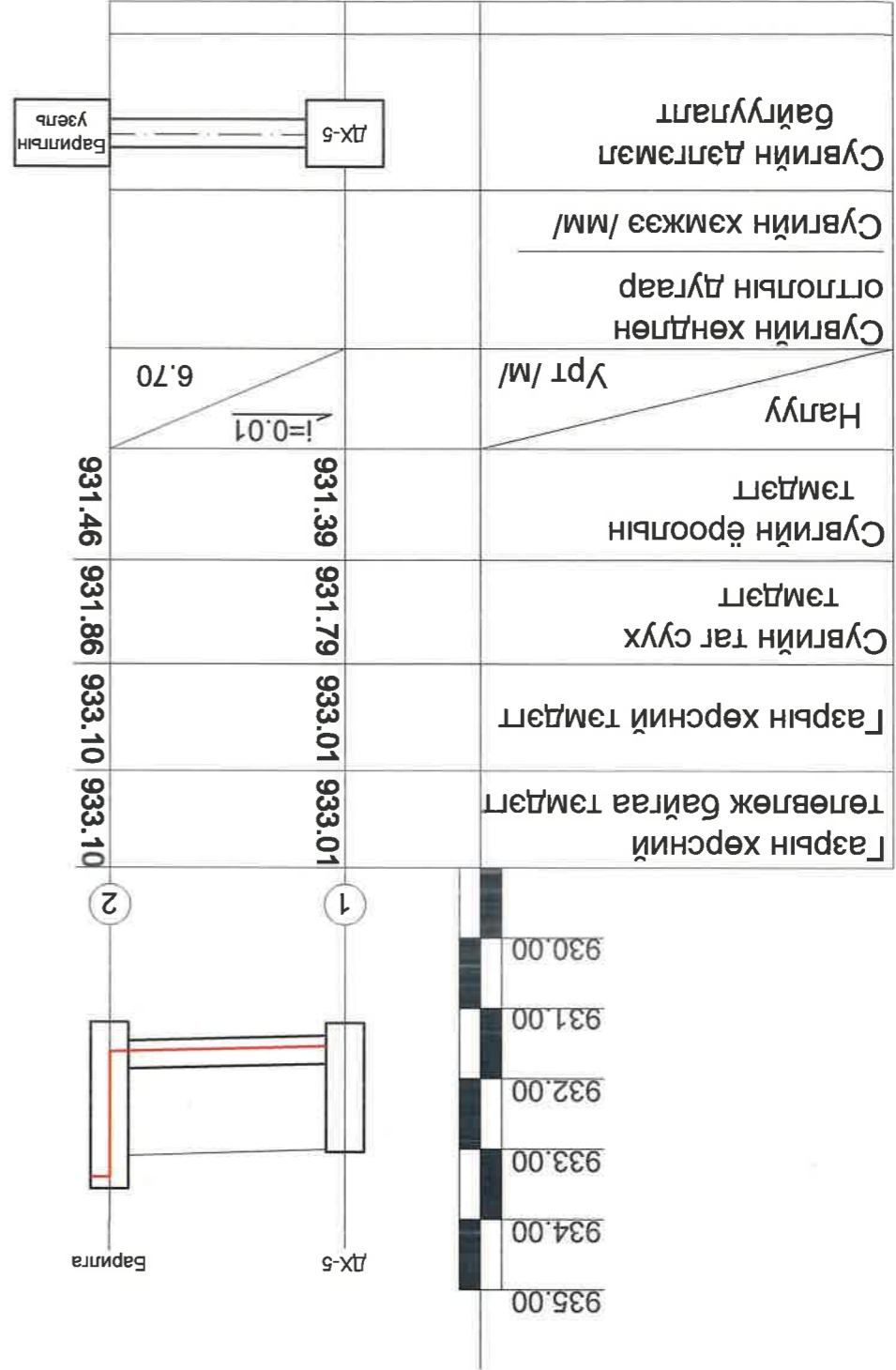

Сүвгийн дагуугийн зүсэлт

Босоо 1:100
Хэвтээ 1:500

Хоолойн угсралтын тойм М1:500

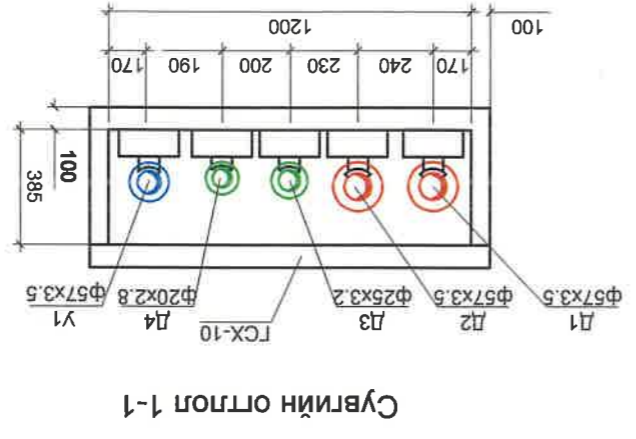
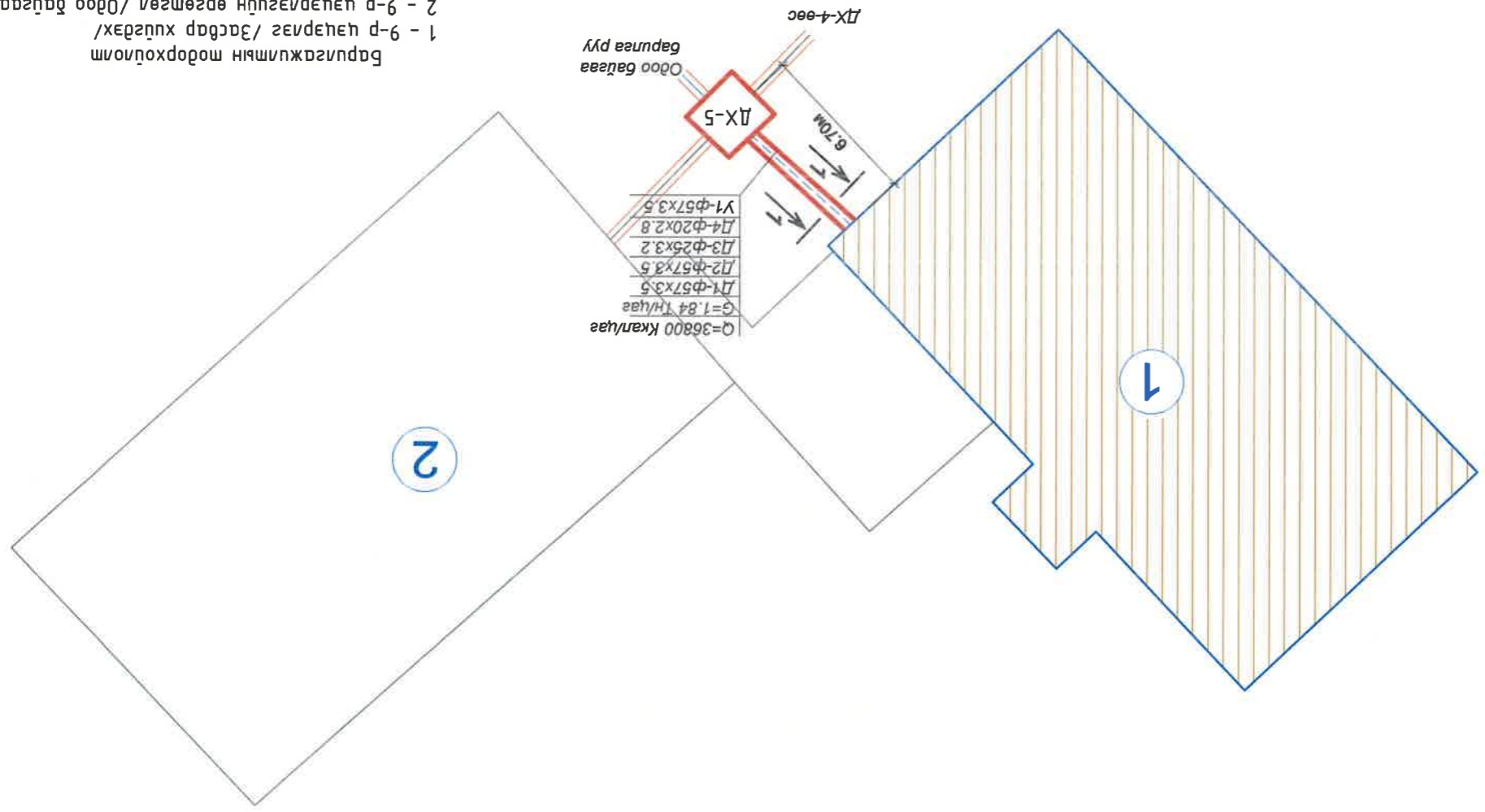

Барилгажилтын модорхойлолт
1 - 9-р цацаргаз /Засвар хуудас/
2 - 9-р цацаргазгүй өргөсгөл /Одоо байгаа/

Н	УБС АИМАГ УЛААНГОМ СУМЫН 9-Р ЦЭЦЭРЛЭГИЙН БАРИЛГЫН ЗАСВАРЫН АЖИЛ			УБС АИМАГ	УБС АИМАГ Улаангом сум 3-р баг 3-60 орон Сугуу 19 тоот Утас: 70452033	
	"Гадна дугаар хангамж"			Инженер		Б.Гандаваа
	Хоолойн угсралтын мод			Гүйцэтгэсэн		Б.Батмөнх
	Үе шам			Шалгарсан		Б.Пазмажав
	Хуудас			Шалгарсан		Б.Пазмажав
Н	Масштаб			Инженерийн "ХХК"		
	А3			Утас: 70452033		
	2022 он 12 сар			Утас: 70452033		

Дулааны худаг-ДХ-5

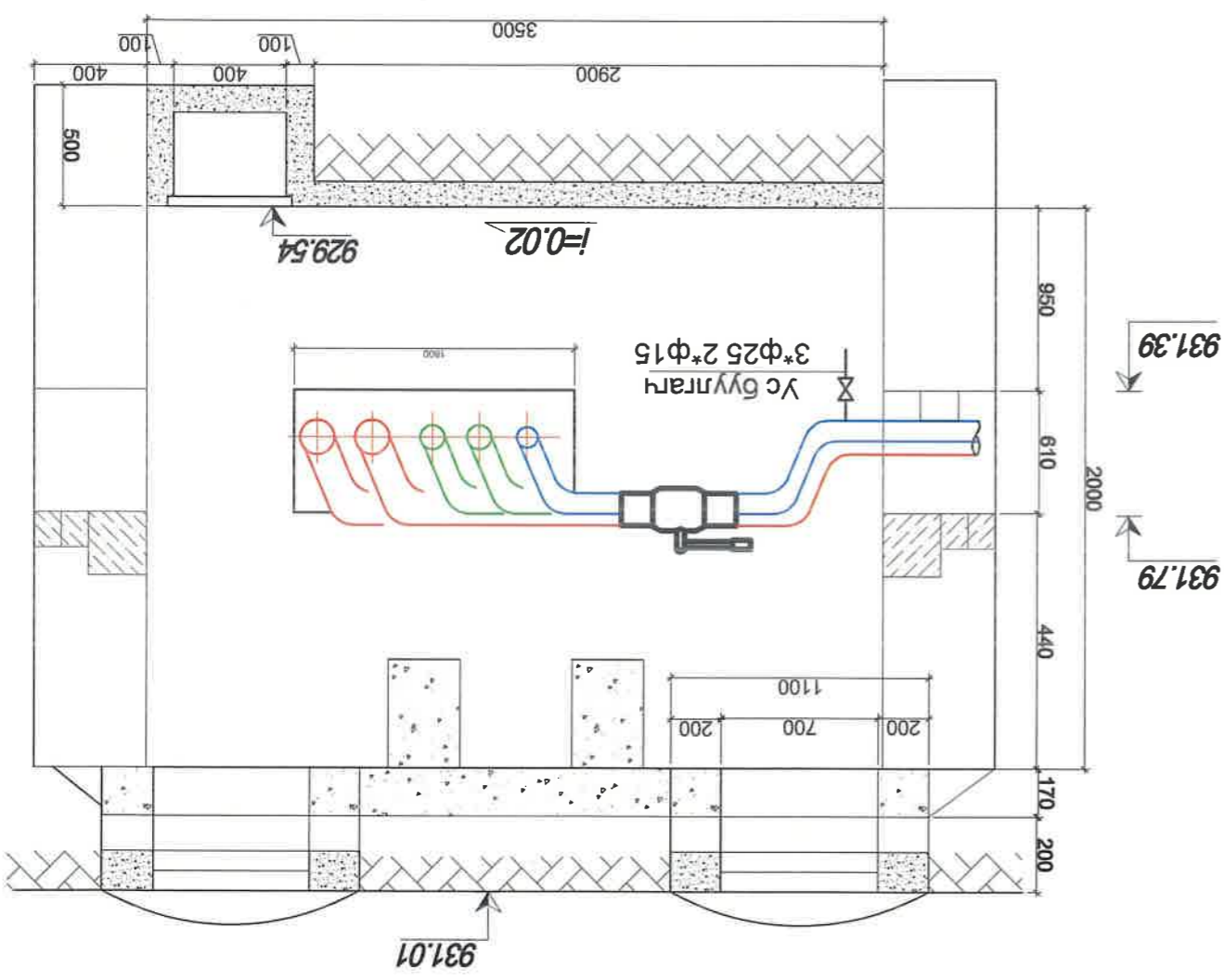
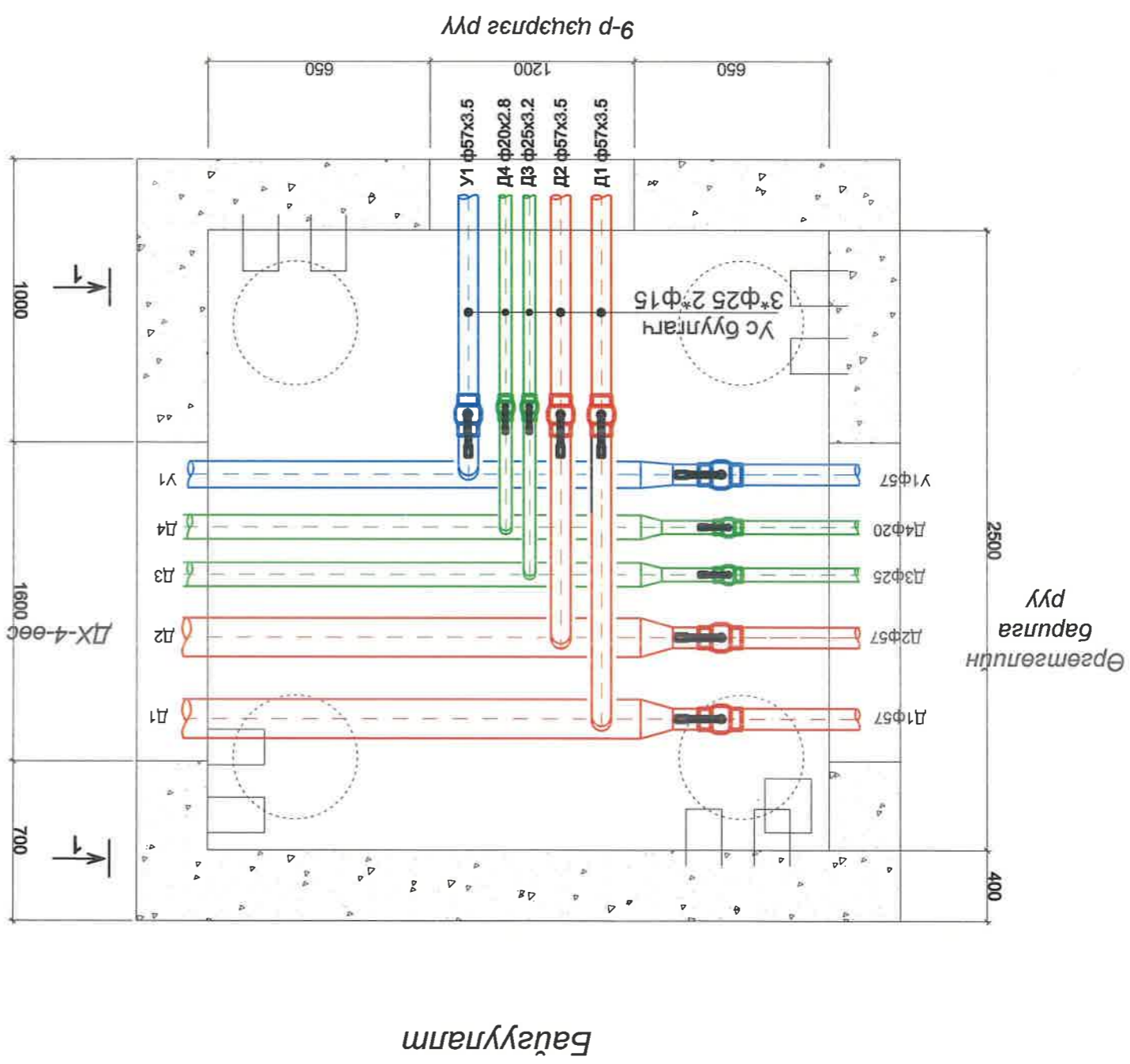

УБС аймгаг УЛААНГОМ СУМЫН 9-Р ЦЭЦЭРЛЭГИЙН БАРИЛГЫН ЗАСВАРЫН АЖИЛ		УБС аймгаг Улаангомын сум 9-р цэцэрлэгийн барилгын засварын ажил		УБС аймгаг Улаангомын сум 9-р цэцэрлэгийн барилгын засварын ажил	
Инженер		Инженер		Инженер	
Б.Гандаваа		Б.Гандаваа		Б.Гандаваа	
Гүцэмсээн		Гүцэмсээн		Гүцэмсээн	
Б.Батмөнх		Б.Батмөнх		Б.Батмөнх	
Б.Пазмажав		Б.Пазмажав		Б.Пазмажав	
Агууны худаг-ДХ-5		Агууны худаг-ДХ-5		Агууны худаг-ДХ-5	
Багууламт, огомол		Багууламт, огомол		Багууламт, огомол	
Үе шам		Үе шам		Үе шам	
Хуягас		Хуягас		Хуягас	
Бүх хуягас		Бүх хуягас		Бүх хуягас	
Масштаб		Масштаб		Масштаб	
1:100		1:100		1:100	
ШИФ: БИ-281/22		ШИФ: БИ-281/22		ШИФ: БИ-281/22	
А3		А3		А3	
5		5		5	
2022 он 12 сар		2022 он 12 сар		2022 он 12 сар	

"БАРИЛГЫН ИНЖЕНЕРҮҮД" ХХК

Улсын бүртгэлийн дугаар: 1511001022

Увс аймаг Улаангом сум 3-р баг 3-60 айл 19 тоот. Утас: 70452033

ЗҮРГИЙН ШИФР: БИ - 281/22

ТӨСВИЙН ШИФР: БИ - 03/22

УВС АЙМГИЙН УЛААНГОМ СУМЫН 9-Р ЦЭЦЭРЛЭГИЙН
БАРИЛГЫН ЗАСВАРЫН АЖЛЫН ЗҮРАГ

ХАЛАЛТ АГААР СЭЛГЭЛТИЙН ХЭСЭГ - ХАС

Захирал / Л. Рачаадорж /

Инженер / Б. Палмажав /



Улаангом сум
2023 он

Д/а	Тэмдэглэгээ	Материалын нэр	Хэмжүүр	Нэгж	Тоо	Нэгж	Бүлэг	Тайлбар
1	M140 A0	Орос шүрэн рашаар	Экм	сек	112	7	274	
2	ГОСТ 3262-75	Ус дамжуулах ган хоолой φ50	У/м	8	8			
3	ГОСТ 3262-75	Мөн φ40мм	У/м	30	20			
4	ГОСТ 3262-75	Мөн φ32мм	У/м	72	62			
5	ГОСТ 3262-75	Мөн φ25мм	У/м	30	30			
6	ГОСТ 3262-75	Мөн φ20мм	У/м	100	166	80		
7	Армостонг	Хоолойн дулаага φ40	У/м	3				
8	Армостонг	Хоолойн дулаага φ32	У/м	4				
9	Бөмбөгөн ган хаалт	Бөмбөгөн ган хаалт φ40	Ш	4				
10	Бөмбөгөн бунмель φ20	Бөмбөгөн бунмель φ20	Ш	36				
11	Термостатон бунмель φ20	Термостатон бунмель φ20	Ш	34				
12	Дөрвөлгө φ20	Дөрвөлгө φ20	Ш	14				
13	Гүрвэлгэ φ50	Гүрвэлгэ φ50	Ш	2				
14	Гүрвэлгэ φ40x20x40	Гүрвэлгэ φ40x20x40	Ш	6				
15	Гүрвэлгэ φ32x20x32	Гүрвэлгэ φ32x20x32	Ш	12				
16	Гүрвэлгэ φ25x20x25	Гүрвэлгэ φ25x20x25	Ш	4				
17	Гүрвэлгэ φ20	Гүрвэлгэ φ20	Ш	18				
18	Бүлэн φ50	Бүлэн φ50	Ш	4				
19	Бүлэн φ40	Бүлэн φ40	Ш	4				
20	Бүлэн φ32	Бүлэн φ32	Ш	6				
21	Бүлэн φ25	Бүлэн φ25	Ш	4				
22	Бүлэн φ20	Бүлэн φ20	Ш	14				
23	Шижар φ50/40	Шижар φ50/40	Ш	4				
24	Шижар φ40/32	Шижар φ40/32	Ш	4				
25	Шижар φ32/25	Шижар φ32/25	Ш	4				
26	Скоба φ20	Скоба φ20	Ш	18				
27	Мэзэн φ20	Мэзэн φ20	Ш	18				
28	Тосон бугаг	Тосон бугаг	Кг	112.25				
29	Ус бугаг φ20	Ус бугаг φ20	Ш	4				
30	Хуу хураагч φ80 L=200мм	Хуу хураагч φ80 L=200мм	Ш	2				
31	Хүүхдэд эзэлшлээр ахуйн шараага	Шалны эко цахилгаан хаалгам U=220В, I ² -P=0.2кВт/цаг	М ²	82.6				

Д/а	Тэмдэглэгээ	Материалын нэр	Хэмжүүр	Нэгж	Тоо	Нэгж	Бүлэг	Тайлбар
1	У=380В L=1600м ² /цаг	Агаар сорох сэнс	l=136А, P=0.47кВт n=908р/мин, 310Pa	Ком	1			
2	Эонм 1700*1100*100ф	Агаар дамжуулах гөлмөн	Эонм 1700*1100*100ф	Ш	1			
3	Эонм 1660*900*100ф	Агаар дамжуулах гөлмөн	Эонм 1660*900*100ф	Ш	1			
4	Агаар дамжуулах гөлмөн	Агаар дамжуулах гөлмөн	мөмөр хоолой 150x150ф	У/м	0.7			
5	Агаар дамжуулах гөлмөн	Агаар дамжуулах гөлмөн	мөмөр хоолой 200x200ф	У/м	1			
6	Агаар дамжуулах гөлмөн	Агаар дамжуулах гөлмөн	мөмөр хоолой 250x200ф	У/м	5			
7	Агаар дамжуулах гөлмөн	Агаар дамжуулах гөлмөн	мөмөр хоолой 350x200ф	У/м	8			
8	Агаар дамжуулах гөлмөн	Агаар дамжуулах гөлмөн	мөмөр бүлэн 350x200ф	Ш	2			
9	Агаар дамжуулах гөлмөн	Агаар дамжуулах гөлмөн	мөмөр бүлэн 250x200ф	Ш	2			
10	Агаар дамжуулах гөлмөн	Агаар дамжуулах гөлмөн	мөмөр бүлэн 200x200ф	Ш	2			
11	Агаар дамжуулах гөлмөн	Агаар дамжуулах гөлмөн	мөмөр бүлэн 150x150ф	Ш	2			
12	Агаар дамжуулах гөлмөн	Агаар дамжуулах гөлмөн	мөмөр гүрвэлгэч 250x200ф/200x200ф	Ш	1			
13	Агаар дамжуулах гөлмөн	Агаар дамжуулах гөлмөн	мөмөр гүрвэлгэч 350x200ф/250x200ф	Ш	1			
14	Агаар дамжуулах гөлмөн	Агаар дамжуулах гөлмөн	мөмөр гүрвэлгэч 250x200ф/150x150ф	Ш	1			
15	Агаар дамжуулах гөлмөн	Агаар дамжуулах гөлмөн	мөмөр шувжар 350x200ф/250x200ф	Ш	1			
16	Агаар дамжуулах гөлмөн	Агаар дамжуулах гөлмөн	мөмөр шувжар 250x200ф/200x200ф	Ш	1			
17	Агаар дамжуулах гөлмөн	Агаар дамжуулах гөлмөн	мөмөр шувжар 200x200ф/150x150ф	Ш	1			
18	Заслалка 250x200	Заслалка 250x200	Заслалка 250x200	Ш	2			
19	Тохиргуулгатай хявдгаар	Тохиргуулгатай хявдгаар	караалж 250x200ф	Ш	22			
20	Тохиргуулгатай хявдгаар	Тохиргуулгатай хявдгаар	караалж 150x150ф	Ш	9			
1	Агаар дамжуулах гөлмөн	Агаар дамжуулах гөлмөн	Агаар дамжуулах гөлмөн	У/м	22.5			
2	Тохиргуулгатай хявдгаар	Тохиргуулгатай хявдгаар	караалж 200x250ф	Ш	4			
3	Агаар дамжуулах гөлмөн	Агаар дамжуулах гөлмөн	Агаар дамжуулах гөлмөн	У/м	18.0			

Материалын мүүдэр

Танх мэмдэг

Нэр	Бүтэцлэл	Тэмдэглэгээ
Хараамын өгөх шугам /2-р хэлхээнд/	Д2.1	Д2.1
Хараамын буцах шугам /2-р хэлхээнд/	Д2.2	Д2.2
Хараах хэрэгсэл		
Хараамын доосоо шугам	ХБШ-1	ХБШ-1
Бөмбөгөн бунмель		
Термостатон бунмель		
Бөмбөгөн ган хаалт		
Хоолойн дулаагч	φ20	φ20
Ус бугаг		
Шугамын налуу	0.002	0.002
Хараах хэрэгсэл	M-140-A0	M-140-A0
Хоолойн дулаага		
Хуу абах краан		
Даралт хэмжих манометр		
Температур хэмжих термометр		
Дулааны шоолуур		
Агаар сорох сэнс		
Нур татах зонш		
Хоолой гүрвэлгэч		
Хоолой шувжар		
Хоолойн бүлэн		
Агаар дамжуулах шүлгэн хоолой		

УБС АЙМАГ УЛААНГОМ СУМЫН 9-Р ЦЭЦЭРЛЭГИЙН БАРИЛГЫН ЗАСВАРЫН АЖИЛ	Улаангом сум	Улаангом сум 3-дэс 3-60 орон	Утас: 70452033	“Барууны” ХХК
“Домор хаалам”, агаар сэнсэм”	Ижнер	Ижнер	Утас: 70452033	“Барууны” ХХК
Материалын мүүдэр	Б.Плагжар	Гүцэмсэн	Шалсан	Ижнер
Масштаб	Б.Гандар	Б.Батмөнх	Б.Гандар	Ижнер
ХАС-2	Материалын мүүдэр	Материалын мүүдэр	Материалын мүүдэр	Ижнер
Хуудас	Хуудас	Хуудас	Хуудас	Ижнер
Бүх хуудас	Бүх хуудас	Бүх хуудас	Бүх хуудас	Ижнер
2022 он 12 сар	2022 он 12 сар	2022 он 12 сар	2022 он 12 сар	Ижнер

1	Гонх	-	4.94	-	22	22.00	132	132	22	48.3	290	
2	Бөстүдьял	18	21.12	127	18	48.30	290	14	Коридор	18	8.95	54
3	Шатны хонгул	18	6.06	36	18	7.01	42	15	Га могоо	15	22.46	1600
4	Коридор	18	1.75	-	18	8.02	48	16	Аяга гүдгээгийн өрөө	18	10.93	66
5	Ажлынханы АИӨ	25	2.01	75	11	8.02	175	17	Цахилгааны өрөө	16	5.42	32.5
6	Эрхлэгчдийн өрөө	18	20.72	125	12	Аругн цэвэрлэлийн өрөө	25	175	Агуу дулианы өрөө	16	4.11	25.0

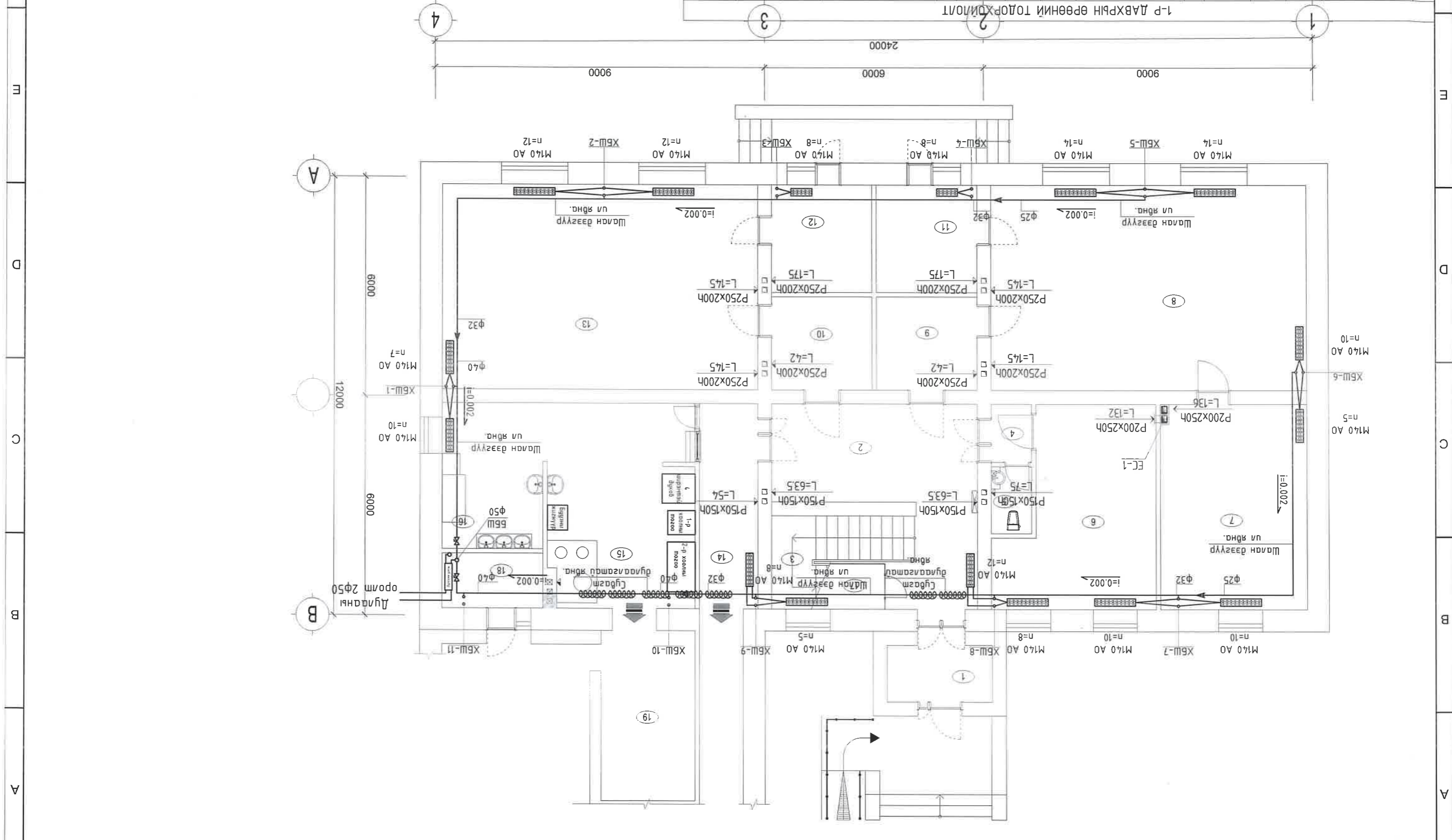

1-р давхрын халаалтын системийн дэгжлэлт M1:100

8	7	6	5	4	3	2	1
---	---	---	---	---	---	---	---

1-р багцырын шалны халаалм, агаар сэлгээний системийн барилгын засварын ажлын M1:100

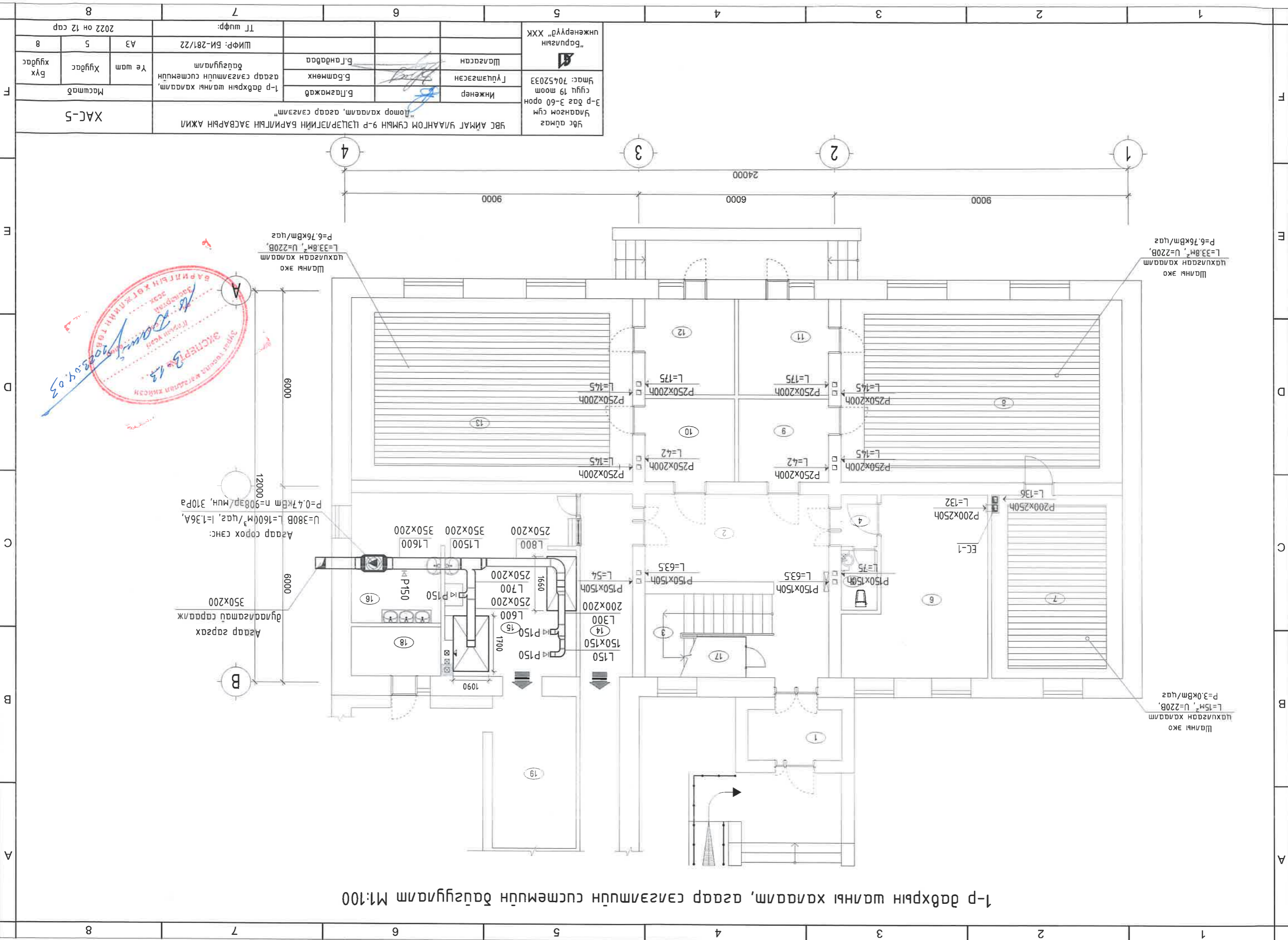

Агаар сорох сэнс:
 $U=380B$, $L=1600m^3/час$, $I=1.36A$,
 $P=0.47kBm$, $n=908р/мин$, $310Pa$

Агаар сарах
 бүлэгтэй сараалж
 350×200

Шалны эко
 $L=338m^2$, $U=220B$,
 $P=6.76kBm/час$

Шалны эко
 $L=338m^2$, $U=220B$,
 $P=6.76kBm/час$

Шалны эко
 $L=15m^2$, $U=220B$,
 $P=3.0kBm/час$



УБС АЙМАГ УЛААНГОМ СУМЫН 9-Р ЦЭЦЭРЛЭГИЙН БАРИЛГЫН ЗАСВАРЫН АЖИЛ		Урч ойнаг Улаангом сум 3-р баг 3-60 орон сүүл 19 ноом Умаг: 70452033		Инженер Б.Пасажав		Инженер Б.Пасажав		Инженер Б.Батмөнх		Инженер Ш.Арасан		Инженер Б.Гандабаа		Инженерийн ХХК "Барууныг" ХХК	
ХАС-5		Масштаб		1-р багцырын шалны халаалм, агаар сэлгээний системийн барилгын засвар		Үе шам		Хүдэс		Хүдэс		АЗ		ТТ шурф: ШИФР: БИ-281/22	
2022 он 12 сар		8		5		8		Бүх хүдэс		8					

"БАРИЛГЫН ИНЖЕНЕРҮҮД" ХХК

Улсын бүртгэлийн дугаар: 1511001022

Увс аймаг Улаангом сум 3-р баг 3-60 айл 19 тоот. Утас: 70452033

ЗҮРГИЙН ШИФР: БИ - 281/22

ТӨСВИЙН ШИФР: БИ - 03/22

УВС АЙМГИЙН УЛААНГОМ СУМЫН 9-Р ЦЭЦЭРЛЭГИЙН
БАРИЛГЫН ЗАСВАРЫН АЖЛЫН ЗУРАГ

ЦЭВЭР БОХИР УСНЫ ХЭСЭГ - ЦБҮ



Захирал / Л. Парчаатрж /

Инженер / Б. Пармажав /

Улаангом сум
2023 он

Системийн нэр	Тооцооны зардал		
	Орлогд шарагдах дараат /м/	м3/хон	м3/цар
Усан хангамж	40.0	3.93	1.50
Халуун ус хангамж		2.01	1.30
Ариутгах татуурга		5.94	2.66
			1.62

Усан хангамж, ариутгах татуургыг системийн үндсэн үзүүлэлт

Байгуулалт дээр	Тойм дээр	Нэр
		Ус хангамжийн шугам
		Харгалцээний халуун усны шугам
		Харгалцээний халуун усны буцах шугам
		Ус хэмжигч
		Вентиль
		Цэвэрлэгээ
		90-н отвод
		Шулуун гуравлагч
		Ревизия
		Лонх хэлбэрийн сифонтой шаазан угаагч
		Шаазан жорлон
		Бөмбөгтөн хаалт
		Талын кран
		Шилжвэр
		Ванн
		Бохир усны гадна хоолой
		Раковин
		Бохир усны босоо шугам
		БШУ-1-Ф25
		Хүйтэн усны босоо шугам
		БШУ-1-Ф25
		Халуун усны босоо шугам
		Шалны ус зайлуулах төхөөрөмж /трап/
		Эргэлт 135°
		Жишүү гуравлагч
		Хаалт винтель
		Ус юүлэгч

Qaido Oyaya



Тайлбар, таних тэмдэг, зургийн жагсаалт

Д/д	Зургийн нэр	Зургийн жагсаалт
1	Зургийн жагсаалт, тайлбар, таних тэмдэг	ЦБУ-1
2	Материалын түвэр	ЦБУ-2
3	1-р давхрын халуун, хүйтэн усан хангамжийн системийн байгуулалт	ЦБУ-3
4	2-р давхрын халуун, хүйтэн усан хангамжийн системийн байгуулалт	ЦБУ-4
5	1-р давхрын ариутгах татуургыг системийн байгуулалт	ЦБУ-5
6	2-р давхрын ариутгах татуургыг системийн байгуулалт	ЦБУ-6
7	Халуун, хүйтэн усан хангамжийн системийн тойм	ЦБУ-7
8	Ариутгах татуургыг системийн тойм	ЦБУ-8

Зургийн жагсаалт

Ус аймгийн Улангом сумын 9-р цэцэрлэгийн дотор усан хангамж, ариутгах татуургыг системийн засварын ажлын зургийг барилгын зураг төслийн "Барилгын инжөнөрүүд" ХХК-д боловсруулав.

Ус хангамж: Тус барилгын халуун, хүйтэн усан хангамжийг нэгдсэн төвийн шугамаас хангахаар төлөвлөв. Ус хангамжийн магистраль шугамыг 1-р давхрын таазаар ил явуулав.

Усан хангамжийн системд цайрдагсан ган явндаг ГОСТ 3262-75 үгсрэхээр төлөвлөв. Барилгын дотор ариун цэврийн тоног төхөөрөмжийг 100% шинэчлэхээр туслав. Гал тогооны бэлтгэлийн өрөөнд төмөр раковийн шинээр нэмж үгсрэхээр төлөвлөв. Усан хангамж болон бохирын шугамыг өргөтгөлийн АЦӨ-нөөс холбоно. Усан хангамжийн шугамыг үзэлийн өрөө рүү $i=0.002$ налуутайгаар үгсрч бүрэн дууссаны дараа усаар шалгаж гоожилтгүй бол нийт явндаг хоолойг тосон будгаар 2 дахин будна.

Хүйтэн усан хангамжийн системийн оролт $\phi=50$, халуун усан хангамж $\phi 3-\phi 25$, Д4-Ф20 байна. Сургуулийн өмнөх насны хүүхдэд зориулсан барилга доторх шүршүүр угаагч хэрэгцээний халуун усны хэм нь 37°С-аас ихгүй байна.

Дулааны анхны хуудаас барилгын үзэж хуртал халуун усны хоолойг шинэчлэн ган хоолойгоор солино. Дотор ус хангамжийн системийг үгсрэхдээ БНБД-3.05.01-88 норм дүрмийн дагуу чанар, өнгө үзэмжтэй үгсрэх шаардлагатай. Үгсрэлтийн ажлыг гүйцэтгэхдээ техник аюулгүй ажиглагааны норм дүрмийг баримтлан ажиглах хэрэгтэй.

Ариутгах татуурга: Үг барилгын бохир ус нь өөрийн урсгалар зайлуулагдаж бохир усны хуудагд холбогдоно. Ариутгах татуургыг системд сайн чанарын хуванцаар РР явндаг төлөвлөсөн болно.

Барилгын дотор болон гадна анхны хуудаг хурталх шугам хоолойг 100% шинэчилнэ. Системийг үгсрэхны дараа усаар дүүрэгж гоожилтыг шалгана.

Жич: Шинээр тавигдах тоноглолууд нь стандарт аруул ахуйн шаардлагад нийцсэн сайн чанарын тоноглол байх.

Урсгал	Инженер	Шалгагч	Тайлбар
Урсгал 1	Б.Логмажав	Б.Батмөнх	Тайлбар бичиг, зургийн жагсаалт, үндсэн үзүүлэлт
Урсгал 2	Б.Логмажав	Б.Батмөнх	Тайлбар бичиг, зургийн жагсаалт, үндсэн үзүүлэлт
Урсгал 3	Б.Логмажав	Б.Батмөнх	Тайлбар бичиг, зургийн жагсаалт, үндсэн үзүүлэлт
Урсгал 4	Б.Логмажав	Б.Батмөнх	Тайлбар бичиг, зургийн жагсаалт, үндсэн үзүүлэлт
Урсгал 5	Б.Логмажав	Б.Батмөнх	Тайлбар бичиг, зургийн жагсаалт, үндсэн үзүүлэлт
Урсгал 6	Б.Логмажав	Б.Батмөнх	Тайлбар бичиг, зургийн жагсаалт, үндсэн үзүүлэлт
Урсгал 7	Б.Логмажав	Б.Батмөнх	Тайлбар бичиг, зургийн жагсаалт, үндсэн үзүүлэлт
Урсгал 8	Б.Логмажав	Б.Батмөнх	Тайлбар бичиг, зургийн жагсаалт, үндсэн үзүүлэлт

Урсгал 1
Урсгал 2
Урсгал 3
Урсгал 4
Урсгал 5
Урсгал 6
Урсгал 7
Урсгал 8

Д/д	Тэмдэглэгээ	Нэр	Тоо	Хэм. Буулгах	Хам. Буулгах	Ширхэг	Тайлбар
1	ГОСТ 3262-75	Ус хий дамжуулах цайрдагсан ган хоолой ф50	32	У/М			
2	ГОСТ 3262-75	Ус хий дамжуулах цайрдагсан ган хоолой ф25	30	У/М			
3	ГОСТ 3262-75	Ус хий дамжуулах цайрдагсан ган хоолой ф20	36	У/М			
4	ГОСТ 3262-75	Ус хий дамжуулах цайрдагсан ган хоолой ф15	90	У/М			
5		Бөмбөлгөн ган хаалт ф50	2	Ш			
6		Бөмбөлгөн ган хаалт ф25	4	Ш			
7		Бөмбөлгөн ган хаалт ф20	2	Ш			
8		Бөмбөлгөн винтель ф15	70	Ш			
9		Дөрвөлгөч ф20x15	2	Ш			
10		Гуравлагч ф50	2	Ш			
11		Гуравлагч ф50x25	2	Ш			
12		Гуравлагч ф50x20	2	Ш			
13		Гуравлагч ф50x15	4	Ш			
14		Гуравлагч ф25	6	Ш			
15		Гуравлагч ф20	4	Ш			
16		Гуравлагч ф20x15	6	Ш			
17		Гуравлагч ф15	50	Ш			
18		Булан ф50	9	Ш			
19		Булан ф25	10	Ш			
20		Булан ф20	8	Ш			
21		Булан ф20x15	4	Ш			
22		Булан ф15	45	Ш			
23		Шилжвэр ф50x15	1	Ш			
24		Шилжвэр ф25x15	2	Ш			
25		Шилжвэр ф20x15	4	Ш			
26		Уян холбоос ф15/80см/	50	Ш			
27		Галын ус хэмжигч ф50	1	Ш			
28		Халуун ус хэмжигч ф25	1	Ш			
29		Халуун ус хэмжигч ф20	1	Ш			
30		Хүйтэн ус хэмжигч ф25	1	Ш			
31		Хор шүүрч ф50	1	Ш			
32		Хор шүүрч ф25	2	Ш			
33		Хор шүүрч ф20	1	Ш			
34		Лодгоны холигч	4	Ш			

Материалын түүвэр

35	Угаатуурын холигч	13	Ш				
36	Раковины холигч	6	Ш				
37	Фа ф20	10	Ш				
38	Галын гидрант ф50 L=20м	2	Ш	Шилэн хоргоны хамт			
39	Фа ф15	60	Ш				
40	Манометр ОБМ-100 ру-16	3	Ш				
41	Термометр	2	Ш				

Д/д	Тэмдэглэгээ	Материалын нэр	Хэмж	Тоо	Тайлбар
-----	-------------	----------------	------	-----	---------

1	PP	Пластмассан хоолой ф100мм	У/м	90	
2	PP	Пластмассан хоолой ф50мм	У/м	35	
3	PP	Ф100x100мм ташуу дөрвөлгөч	ш	1	
4	PP	Ф100x100мм тэш тройник	ш	20	
5	PP	Ф100x100мм ташуу тройник	ш	3	
6	PP	Ф100мм-ийн ревис	ш	6	
7	PP	Ф100мм-ийн отвод 90°	ш	5	
8	PP	Ф100мм-ийн отвод 135°	ш	13	
9	PP	Ф100/50мм тэш тройник	ш	5	
10	PP	Ф50мм тэш тройник	ш	16	
11	PP	Ф50мм тэш булан	ш	20	
12	PP	Ф100x50мм шилжвэр	ш	4	
13	Том хүний	Хөлтэй шаазан угаалуур Н=800мм	ш	1	
14	Хүүхдийн	Хөлтэй шаазан угаалуур Н=500мм	ш	12	
15	Хүүхдийн	Шаазан суултуур Н=300мм	ш	12	
16	Том хүний	Шаазан суултуур Н=450мм	ш	1	
17		Лодгон	ш	3	
18		Раковин	ш	6	
19		Угаатуурын сифон	ш	19	
20		Раковины сифон	ш	1	
21		Лодгоны сифон	ш	3	
22	PP	Малгайч ф100	ш	4	
23	PP	Цэвэрлэгээний таг ф100	ш	2	
24		Тос баригч ф50	Ком	1	
25	PP	Тран ф100	ш	2	
26		Нийт газар шорооны ажил	м²	3.0	

УБС АЙМАГ УЛААНГОМ СУМЫН 9-Р ЦЭЦЭРЛЭГИЙН БАРИЛГЫН ЗАСВАРЫН АЖИЛ
 Улаангом сум
 3-р дагс 3-60 орон
 Утас: 70452033
 "Барууны" ХХК
 Инженер
 Гүндэсээн
 Шалсан
 Б.Ланцаа
 Б.Батмөнх
 Б.Ланцаа

"Дотор ус хангамж, друшгах машурга"

ЦБУ-2

Масштаб
 1:500
 Хугацаа
 2022 он 12 сар
 8

2-р давхрын халуун, хүйтэн усан хангамжийн системийн байгуулалт М1:100

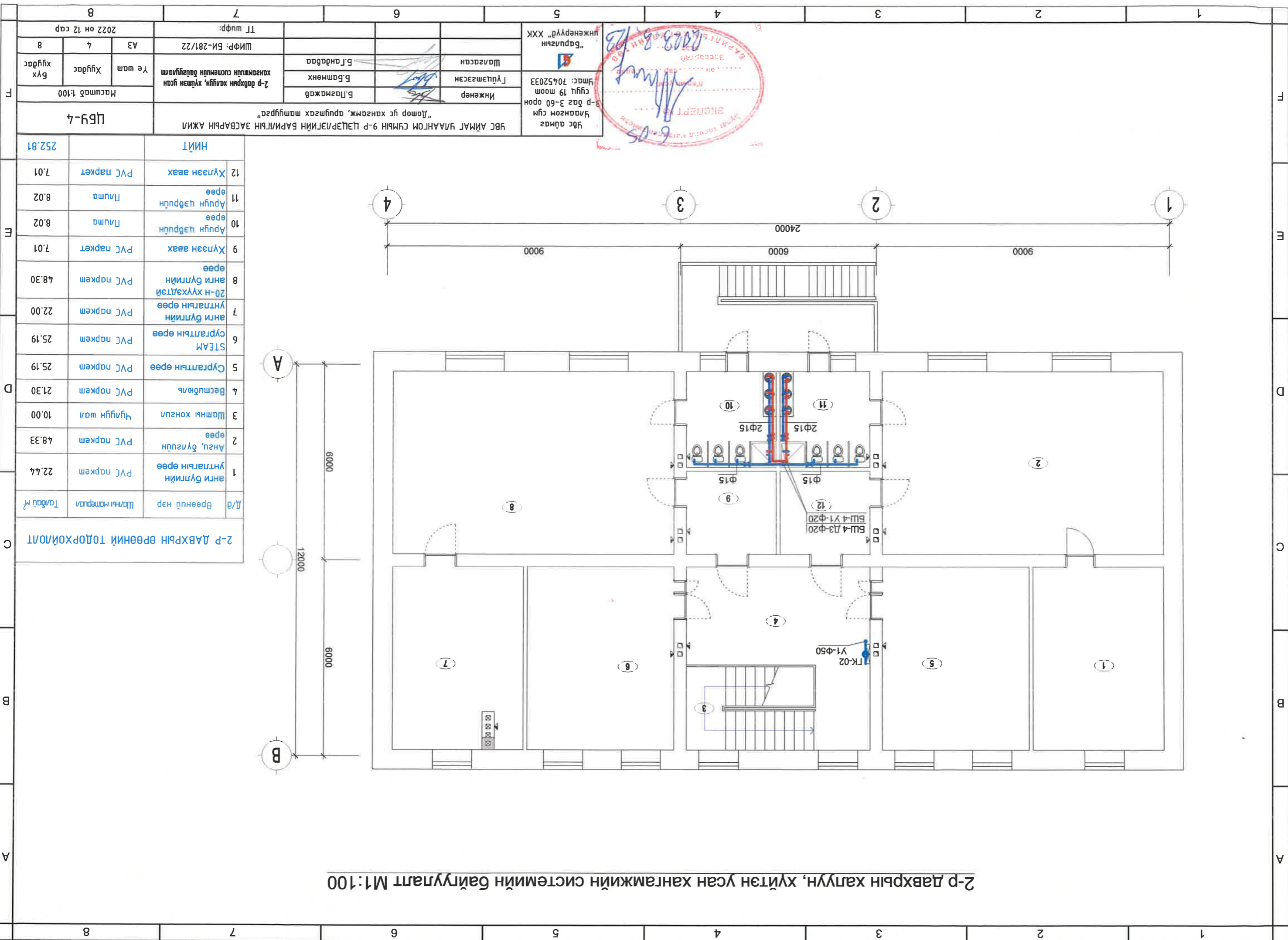

2-р ДАВХРЫН ӨРӨННИЙ ТОДОРХОЙЛОЛТ		Табал №	Талбай м²
Д/Ө	Өрөөний нэр	Шалны материал	22.44
1	анги бүлгийн үнтлэгийн өрөө	PVC наркеш	48.33
2	Ангу, дулаацлын өрөө	PVC наркеш	10.00
3	Шалны хонгуу	Чулуун шал	21.30
4	Бөстбүүл	PVC наркеш	25.19
5	Сургалтын өрөө	PVC наркеш	25.19
6	СТЕАМ сургалтын өрөө	PVC наркеш	22.00
7	анги бүлгийн үнтлэгийн өрөө	PVC наркеш	48.30
8	20-н хүүхэдтэй анги бүлгийн өрөө	PVC наркеш	7.01
9	Хүлээн авах өрөө	PVC наркеш	8.02
10	Ариун цэврийн өрөө	Лампа	8.02
11	Ариун цэврийн өрөө	Лампа	7.01
12	Хүлээн авах өрөө	PVC наркеш	252.81

Урс агуулга		Ухаангом сүм		Урс агуулга	
Ухаангом сүм 3-р дагас 3-60 орон сууцны 19 тоот		Ухаангом сүм 3-р дагас 3-60 орон сууцны 19 тоот		Ухаангом сүм 3-р дагас 3-60 орон сууцны 19 тоот	
Телефон: 70452033		Телефон: 70452033		Телефон: 70452033	
Инженер		Инженер		Инженер	
Б.Пазмажав		Б.Пазмажав		Б.Пазмажав	
Б.Батмөнх		Б.Батмөнх		Б.Батмөнх	
Б.Гандаваа		Б.Гандаваа		Б.Гандаваа	
Шалсан		Шалсан		Шалсан	
"Барууны инженерүүд" ХХК		"Барууны инженерүүд" ХХК		"Барууны инженерүүд" ХХК	
ТТ шифр:		ТТ шифр:		ТТ шифр:	
ШИФР: БН-281/22		ШИФР: БН-281/22		ШИФР: БН-281/22	
АЭ		АЭ		АЭ	
Хүндэс		Хүндэс		Хүндэс	
Бүх хүндэс		Бүх хүндэс		Бүх хүндэс	
Масштаб 1:100		Масштаб 1:100		Масштаб 1:100	
ЦБН-4		ЦБН-4		ЦБН-4	
2022 он 12 сар		2022 он 12 сар		2022 он 12 сар	

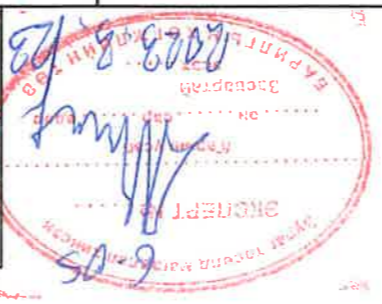

2-р давхрын ариутгах татуурын системийн байгуулалт М1:100

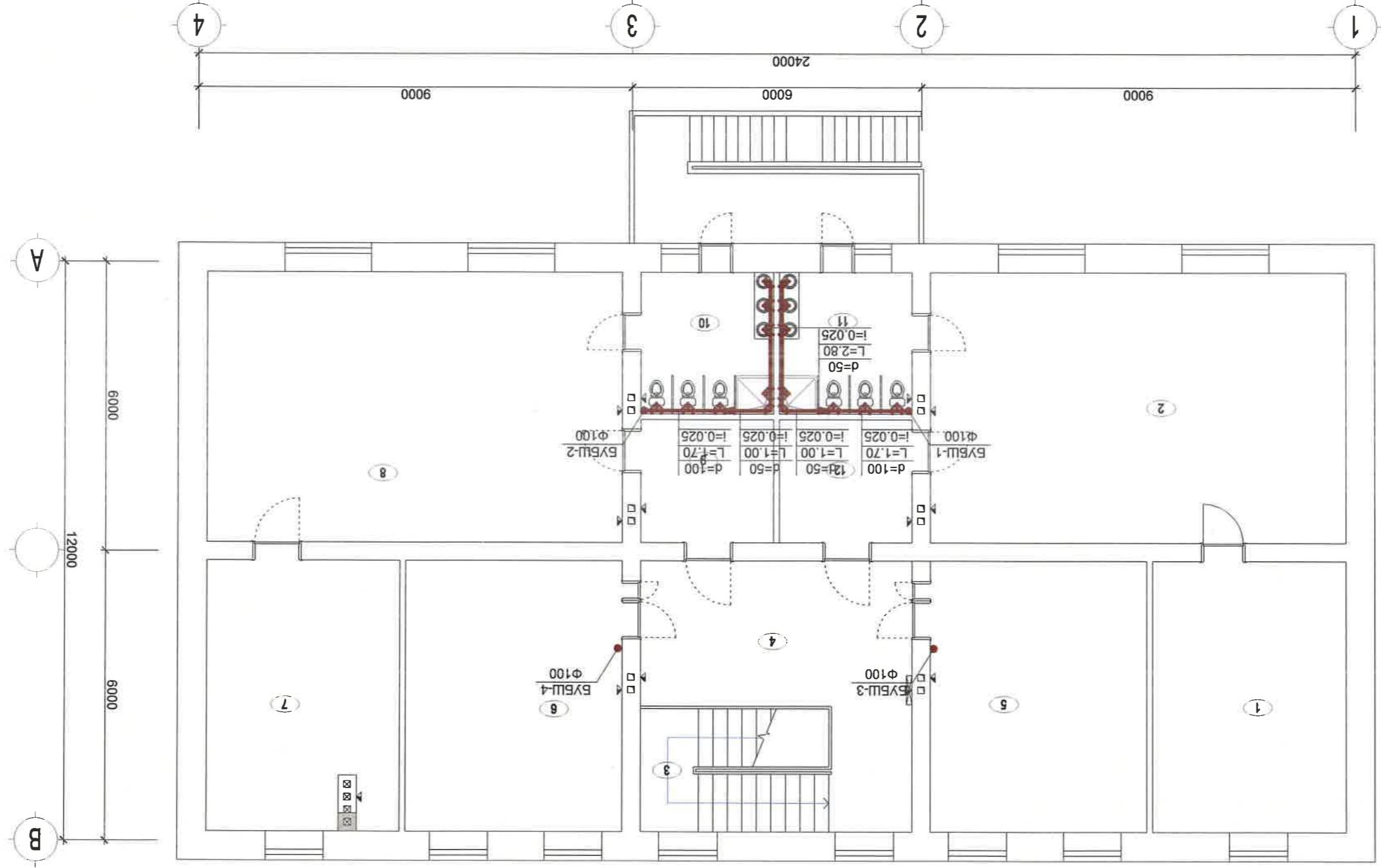

Л/А	Ерөөний нэр	Шалны материал	Талбай м²
1	анти бүлгийн үнтлэгийн ерөө	PVC наркем	22.44
2	Ангу, дулагуйн ерөө	PVC наркем	48.33
3	Шалны хондуй	Чулуун шал	10.00
4	Бестидиоль	PVC наркем	21.30
5	Сургалтын ерөө	PVC наркем	25.19
6	СТЕАМ	PVC наркем	25.19
7	анти бүлгийн үнтлэгийн ерөө	PVC наркем	22.00
8	20-н хүүхэдтэй анги бүлгийн ерөө	PVC наркем	48.30
9	Хүлээн авах ерөө	PVC наркет	7.01
10	Ариун чэвдүүн ерөө	Плаума	8.02
11	Ариун чэвдүүн ерөө	Плаума	8.02
12	Хүлээн авах ерөө	PVC наркет	7.01
НИЙТ			252.81

УБС АЙМАГ УЛААНГОМ СУМЫН 9-Р ЦЭЦЭРЛЭГИЙН БАРИЛГИЙН ЗАСВАРЫН АЖИЛ		УБС аумаг Улаангом сум 3-р баг 3-60 орон сууц 19 ноом Умас: 70452033	
Инженер		Б.Лазаржав	Инженер
Гүйцэтгэсэн		Б.Батмөнх	Инженер
Шалбарсан		Б.Гандаадаа	Инженер
Т.т шифр: БИ-281/22		"Барилгын инженерийн ХХК"	
АЭ		2022 он 12 сар 8	
Хуудас		Хуудас	
Үе шам		Масштаб 1:100	
Бүх хуудас			



Халуун, хүйтэн усан хангамжийн системийн тойм

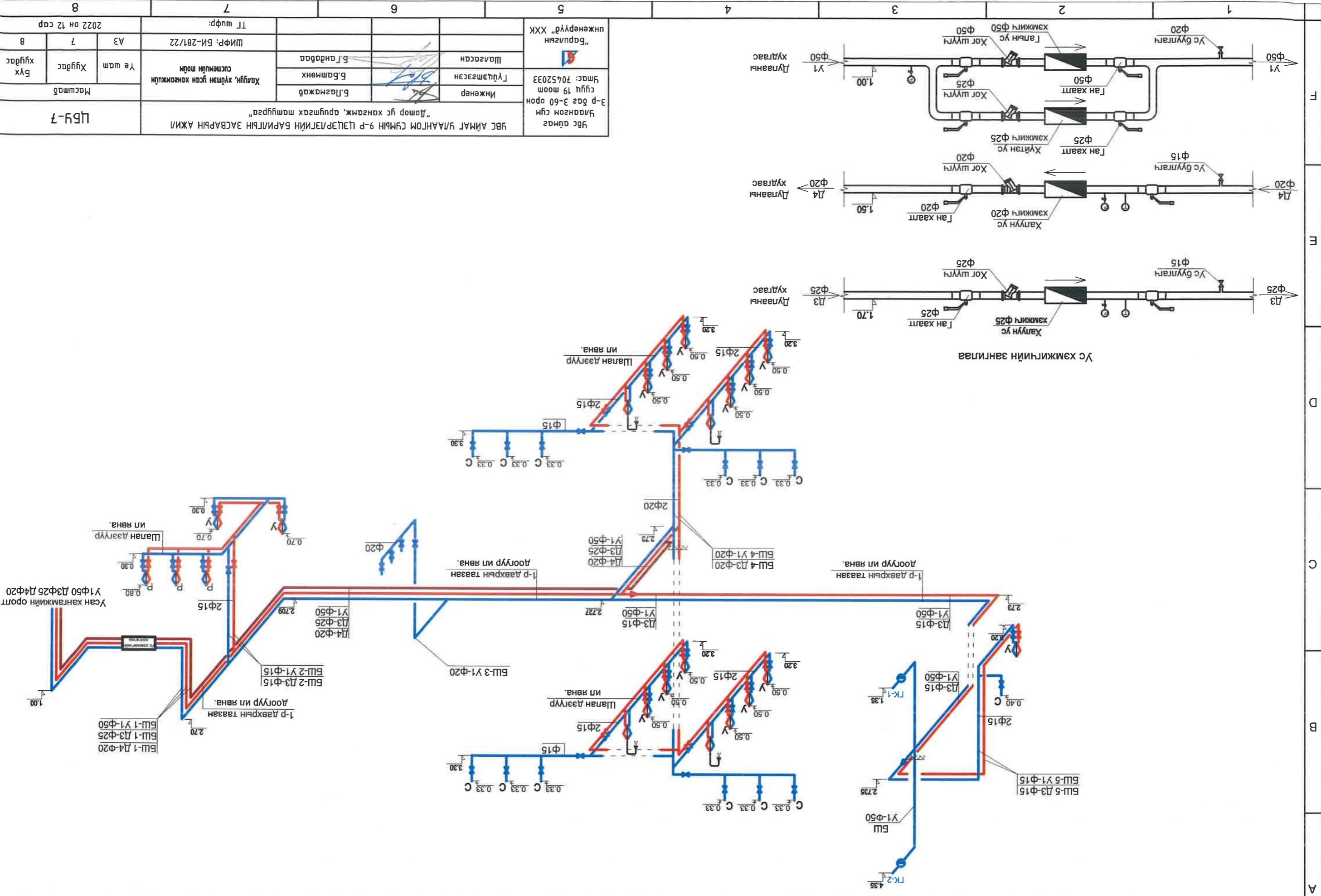

ҮБС АЙМАГ УЛААНГОМ СУМЫН 9-Р ЦЭЛЭРЛЭГИЙН БАРИЛГЫН ЗАСВАРЫН АЖИЛ
 УАНГОМ СУМ
 3-р баг 3-60 орон
 Утас: 70452033
 Инженер
 Б.Лазаржав
 Б.Батмөнх
 Б.Гандаага
 Шалсан
 Гүчтэсэн
 "Барууны" ХХК
 2022 он 12 сар

Масштаб		Халуун, хүйтэн усан хангамжийн системийн тойм		ТТ шүрш:		2022 он 12 сар	
Бүх	Хуудас	А3	7	8			
ЦБҮ-7							

Ариутгах татүүргын системийн тойм М1:100

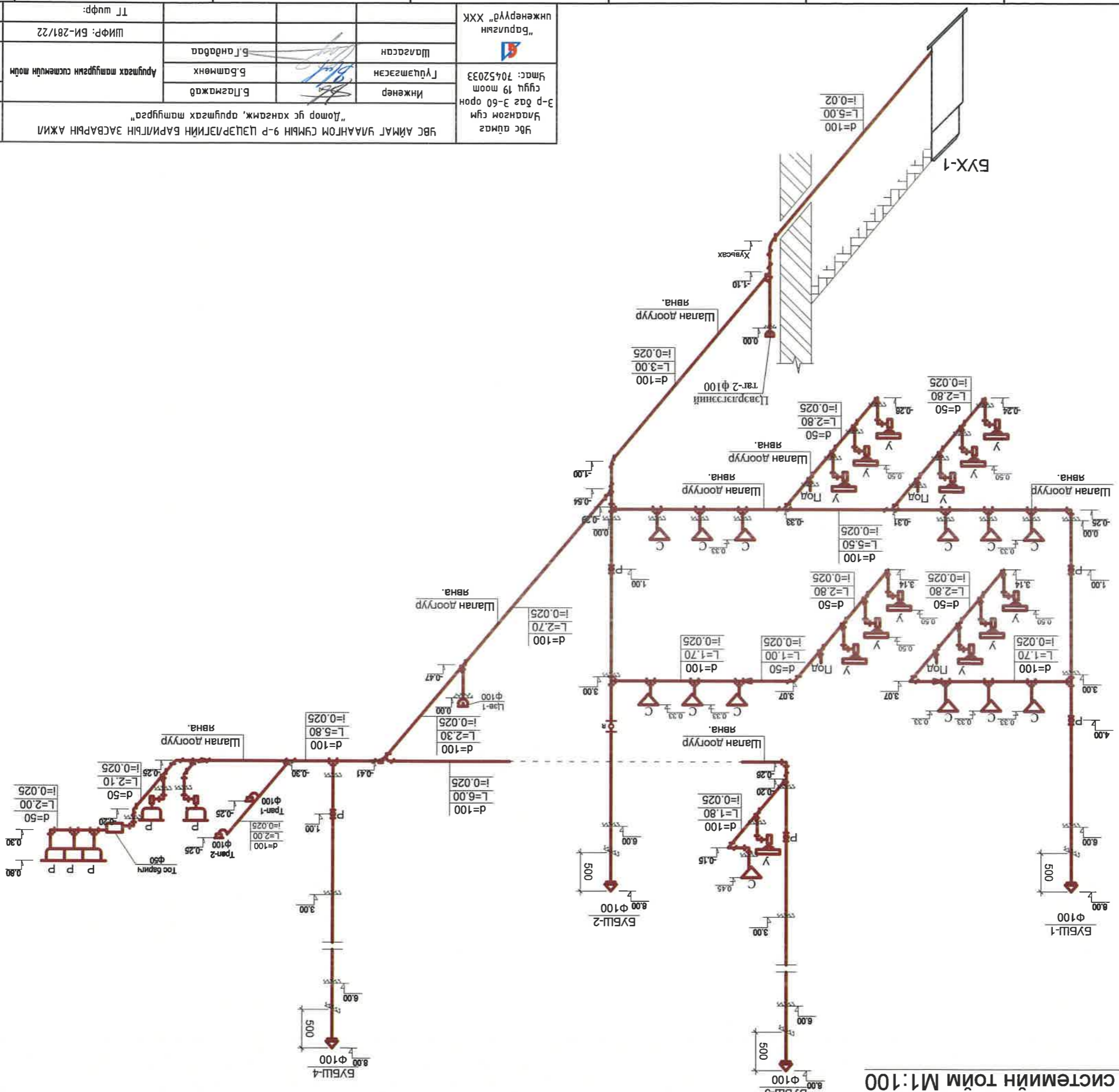

УБС АЙМАГ УЛААНГОМ СУМЫН 9-Р ЦЭЦЭРЛЭГИЙН БАРИЛГЫН ЗАСВАРЫН АЖИЛ		Инженер		Б.Паламажав	Инженер	Б.Батмөнх	Шалбарсан	Б.Гандаваа	Инженерийн "ХХК"
"Дотор ус хангамж, ариутгах татүүргээ"		Масштаб		Масштаб		Масштаб		Инженерийн "ХХК"	
ЦББ-8		Т.И шифр:		ШИФР: БИ-281/22		АЗ		Умас: 70452033	
2022 он 12 сар		8		8		8		Ур дас 3-60 орон сууц 19 тоом	

"БАРИЛГЫН ИНЖЕНЕРҮҮД" ХХК

Улсын бүртгэлийн дугаар: 1511001022

Увс аймаг Улаангом сум 3-р баг 3-60 айл 19 тоот. Утас: 70452033

ЗҮРГИЙН ШИФР: БИ - 281/22

ТӨСВИЙН ШИФР: БИ - 03/22

УВС АЙМГИЙН УЛААНГОМ СУМЫН 9-Р ЦЭЦЭРЛЭГИЙН
БАРИЛГЫН ЗАСВАРЫН АЖЛЫН ЗУРАГ

ГАНДНА ЦАХИЛГААНЫ ХЭСЭГ - ЦЦ



Захирал / Л. Ратчаадорж /

Инженер / Б. Батмөнх / - 89299028

Улаангом сум
2023 он

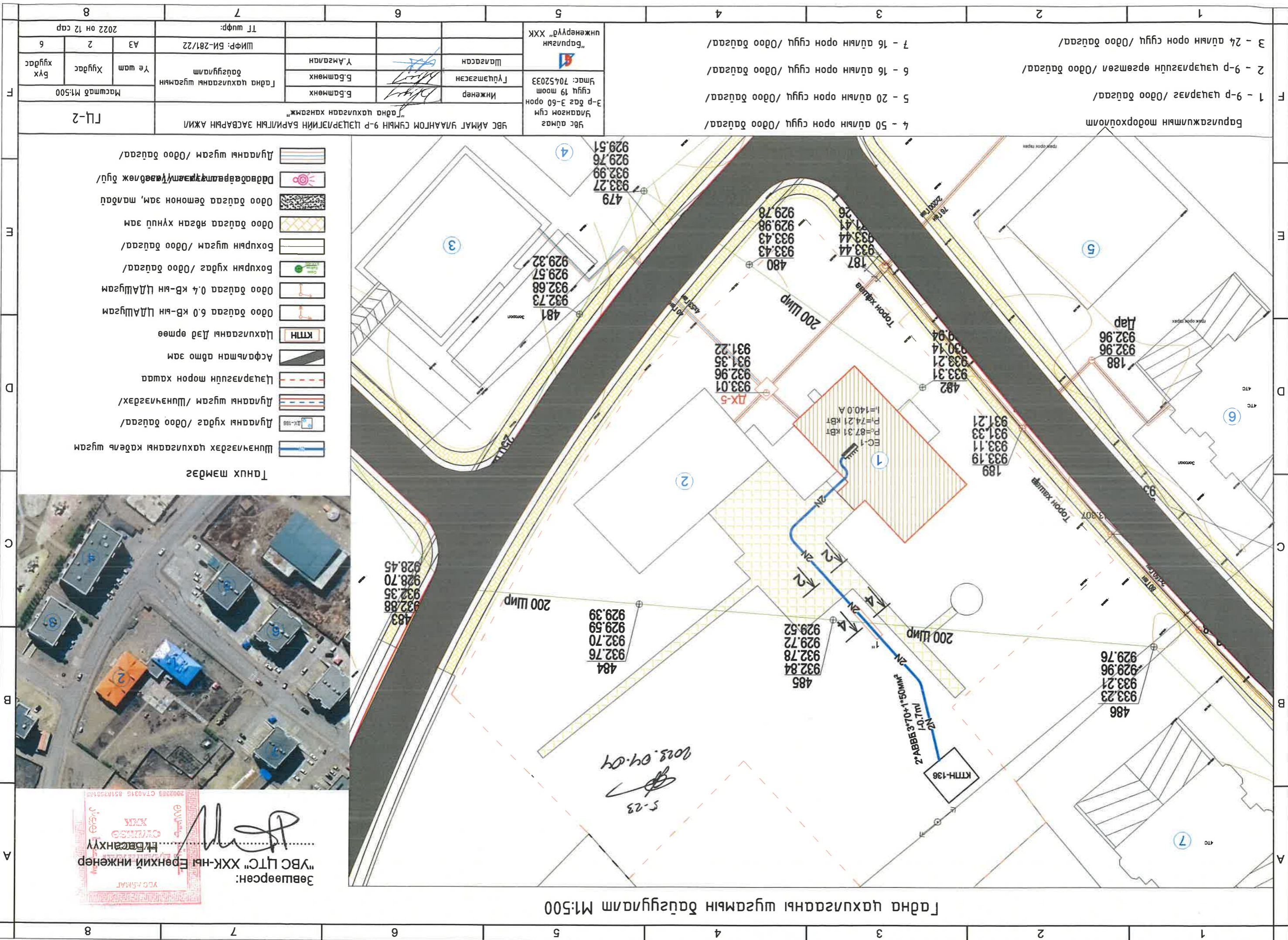

Гадна цахилгааны шугамын дэгуулам М1:500

Зөвшөөрсөн: *[Signature]*
 "УВС ЦТС" ХХК-ны Ерөнхий Инженер
 Т.Батсанхүү
 УБС АЙМАГ
 5902183 СТ40315 851025015



- Тануу мэдээ
- Шунангэгдэх цахилгааны кабели шугам
 - Дугаарны худаг /Одоо байгаа/
 - Дугаарны шугам /Шунангэгдэх/
 - Цэцэрлэгцүү нороо хашаа
 - Асфальтаадам зам
 - Цахилгааны дэргэмөө
 - Одоо байгаа 6.0 кв-ын ЦДА шугам
 - Одоо байгаа 0.4 кв-ын ЦДА шугам
 - Бохрын худаг /Одоо байгаа/
 - Бохрын шугам /Одоо байгаа/
 - Одоо байгаа явган хүний зам
 - Одоо байгаа дөмөн зам, малайз
 - Дэдвэдвэрлэлт /Төвөдлөж бүтэц/
 - Дугаарны шугам /Одоо байгаа/

F	Баруунгажигшмын мөдөрхөлөөлт		4 - 50 аүйын орон сууц /Одоо байгаа/	УБС аймгаас	Улаангоо сүм	Улаангоо сүм 3-60 орон сууц 19 моом	Умас: 70452033	Инженер	Б.Батмөнх	Гадна цахилгааны шугамын	Үе шам	Хүдэс	Бүх	Масштаб М1:500
	Баруунгажигшмын мөдөрхөлөөлт		5 - 20 аүйын орон сууц /Одоо байгаа/	Улаангоо сүм	Улаангоо сүм 3-60 орон сууц 19 моом	Умас: 70452033	Инженер	Б.Батмөнх	Гадна цахилгааны шугамын	Үе шам	Хүдэс	Бүх	Масштаб М1:500	
	Баруунгажигшмын мөдөрхөлөөлт		6 - 16 аүйын орон сууц /Одоо байгаа/	Улаангоо сүм	Улаангоо сүм 3-60 орон сууц 19 моом	Умас: 70452033	Инженер	Б.Батмөнх	Гадна цахилгааны шугамын	Үе шам	Хүдэс	Бүх	Масштаб М1:500	
Баруунгажигшмын мөдөрхөлөөлт		7 - 16 аүйын орон сууц /Одоо байгаа/	Улаангоо сүм	Улаангоо сүм 3-60 орон сууц 19 моом	Умас: 70452033	Инженер	Б.Батмөнх	Гадна цахилгааны шугамын	Үе шам	Хүдэс	Бүх	Масштаб М1:500		
Баруунгажигшмын мөдөрхөлөөлт		3 - 24 аүйын орон сууц /Одоо байгаа/	Улаангоо сүм	Улаангоо сүм 3-60 орон сууц 19 моом	Умас: 70452033	Инженер	Б.Батмөнх	Гадна цахилгааны шугамын	Үе шам	Хүдэс	Бүх	Масштаб М1:500		

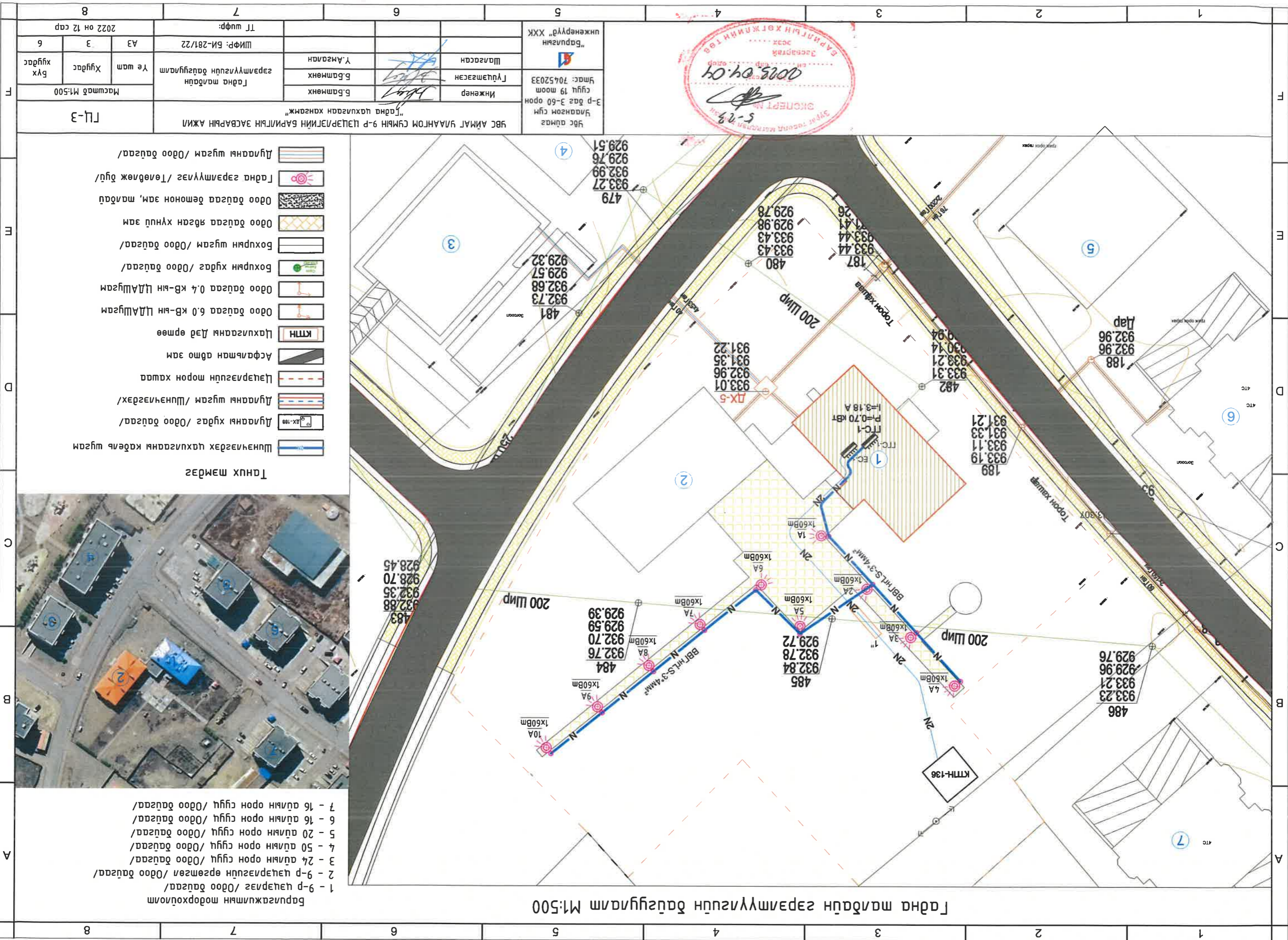

Габна мадауи эрапмгууиуи дагуулам 1:500

- 1 - 9-р чөлрөлз /Одоо дауаа/
- 2 - 9-р чөлрөлз /Одоо дауаа/
- 3 - 24 ауйн орон сууц /Одоо дауаа/
- 4 - 50 ауйн орон сууц /Одоо дауаа/
- 5 - 20 ауйн орон сууц /Одоо дауаа/
- 6 - 16 ауйн орон сууц /Одоо дауаа/
- 7 - 16 ауйн орон сууц /Одоо дауаа/



- Тануу мэдээ
- Шингэнгэрх цахилгаан кабели шугам
 - Дулааны худаг /Одоо дауаа/
 - Дулааны шугам /Шингэнгэрх/
 - Цээрлэлцн торон хашаа
 - Асфальтаар дам зам
 - Цахилгааны дэд өрмөө
 - Одоо дауаа 6.0 кв-ын ЦДАШугам
 - Одоо дауаа 0.4 кв-ын ЦДАШугам
 - Бохрын худаг /Одоо дауаа/
 - Бохрын шугам /Одоо дауаа/
 - Одоо дауаа явсаа хүний зам
 - Одоо дауаа дөмөн зам, мадауи
 - Габна эрапмгууиуи /Төлбөлж дүй/
 - Дулааны шугам /Одоо дауаа/

Масштаб 1:500			Габна мадауи эрапмгууиуи дагуулам			Инженер			Урвас		
Худас			Хушам			АЭ			Э		
2022 он 12 сар			ТТ шифр: БИ-281/22			Шарсан			Урвас		
6			3			АЭ			3		



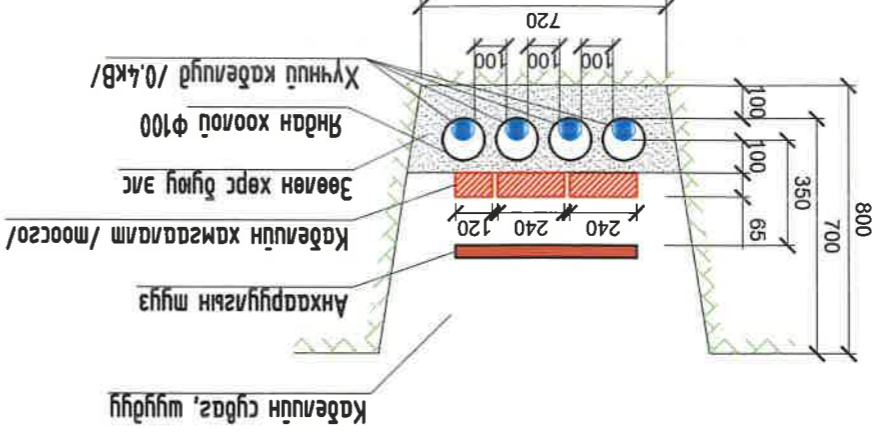

4*0.4 кВ-ийн кабелийн сүвгийн огтлол 3-3

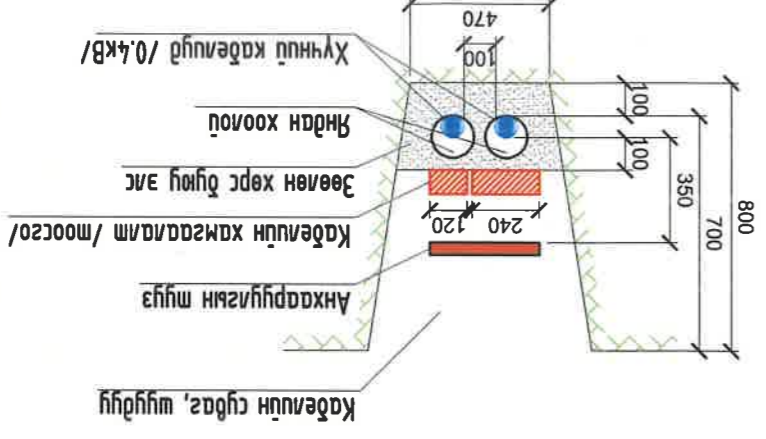

2*0.4 кВ-ийн кабелийн яндан хоолойд
сүвлэх огтлол 4-4

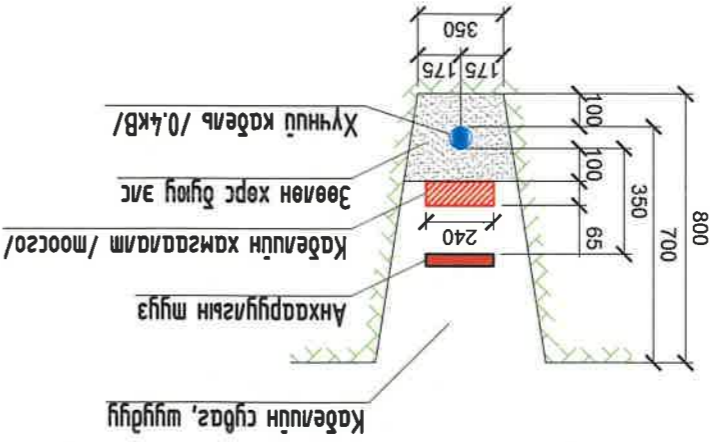

0.4 кВ-ийн кабелийн сүвгийн огтлол 1-1

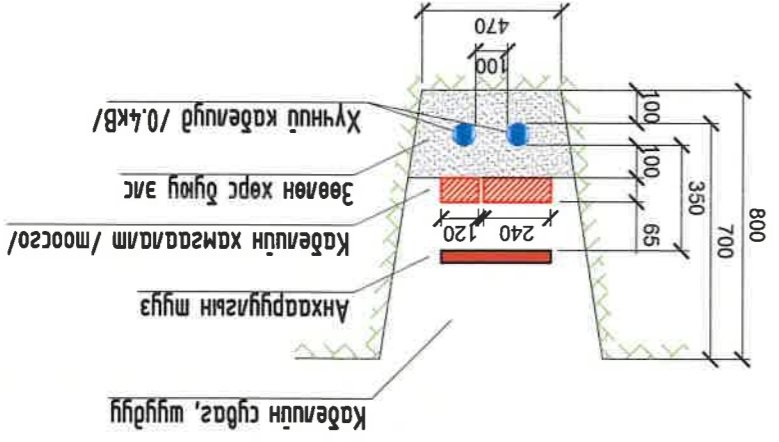

2*0.4 кВ-ийн кабелийн сүвгийн огтлол 2-2

Н	Масштаб М:1:500			Үе аугаа Улаангом сүм 3-р баг 3-60 орон Утас: 70452033 Инженер Гүвшээсэн Шагсаан "Баруун инженер" ХХК
	Үе шам	Хугаца	ТТ шифр:	
	АЗ	6	ШИФР: БН-281/22	
	Бүх хугаца	6	2022 он 12 сар	
ҮБС АЙМАГ УЛААНГОМ СҮМБН 9-Р ЦЭЦЭРЛЭГИЙН БАРИЛГЫН ЗАСВАРЫН АЖИЛ "Гадна цахивгаан хангамж"				
Инженер Б.Батмөнх Гүйцэтгэсэн Б.Батмөнх Шагсаан Ү.Амгалан				

12	11	10	9	8	7	6	5	4	3	2	1
А	Б	В	С	Д	Е	Г	Д	Е	Г	Д	А

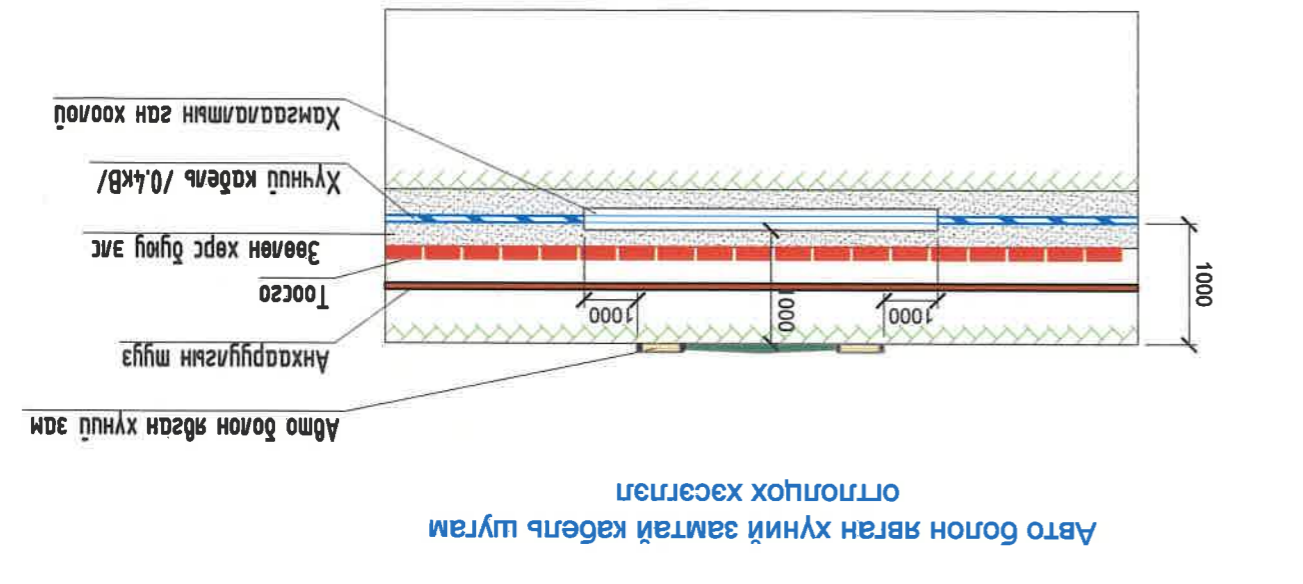
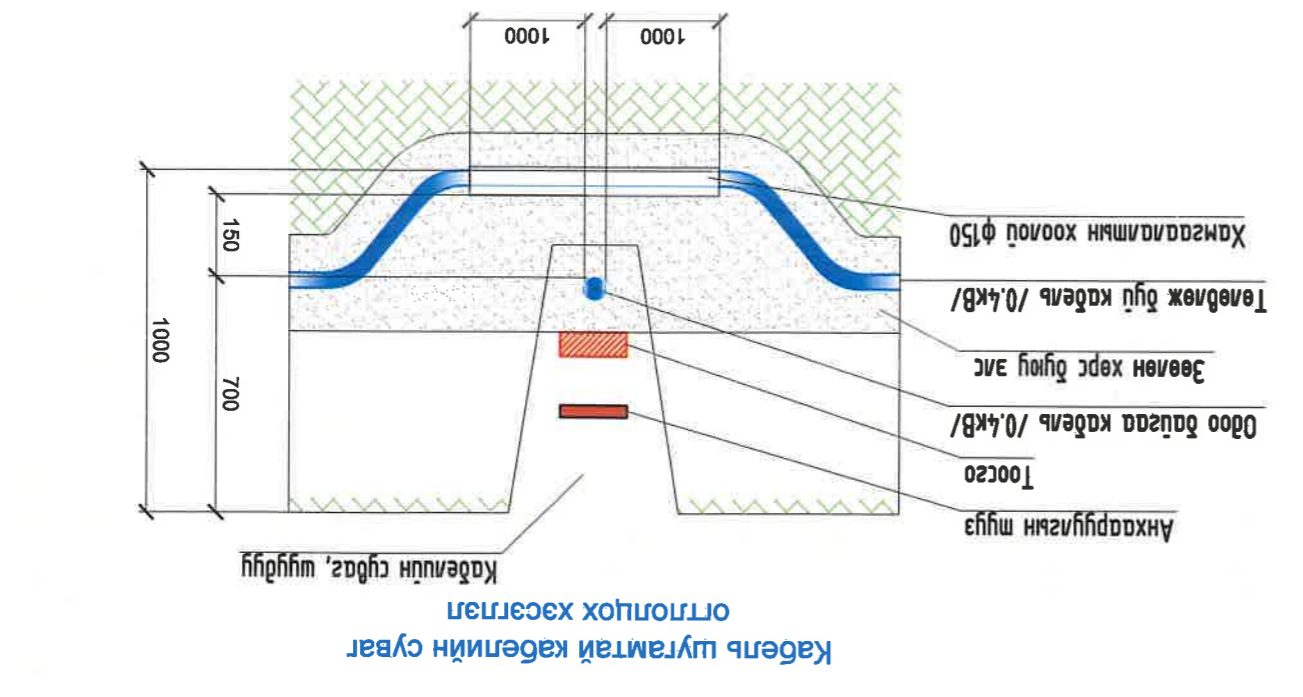
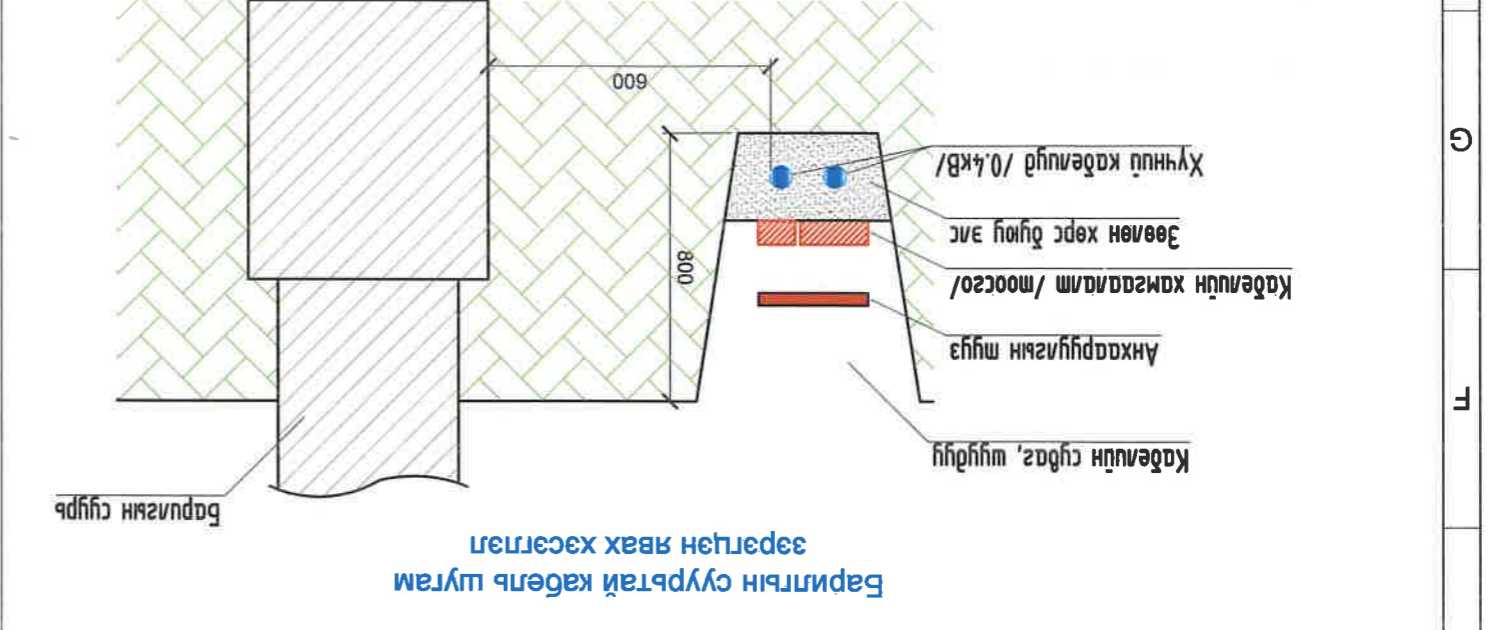
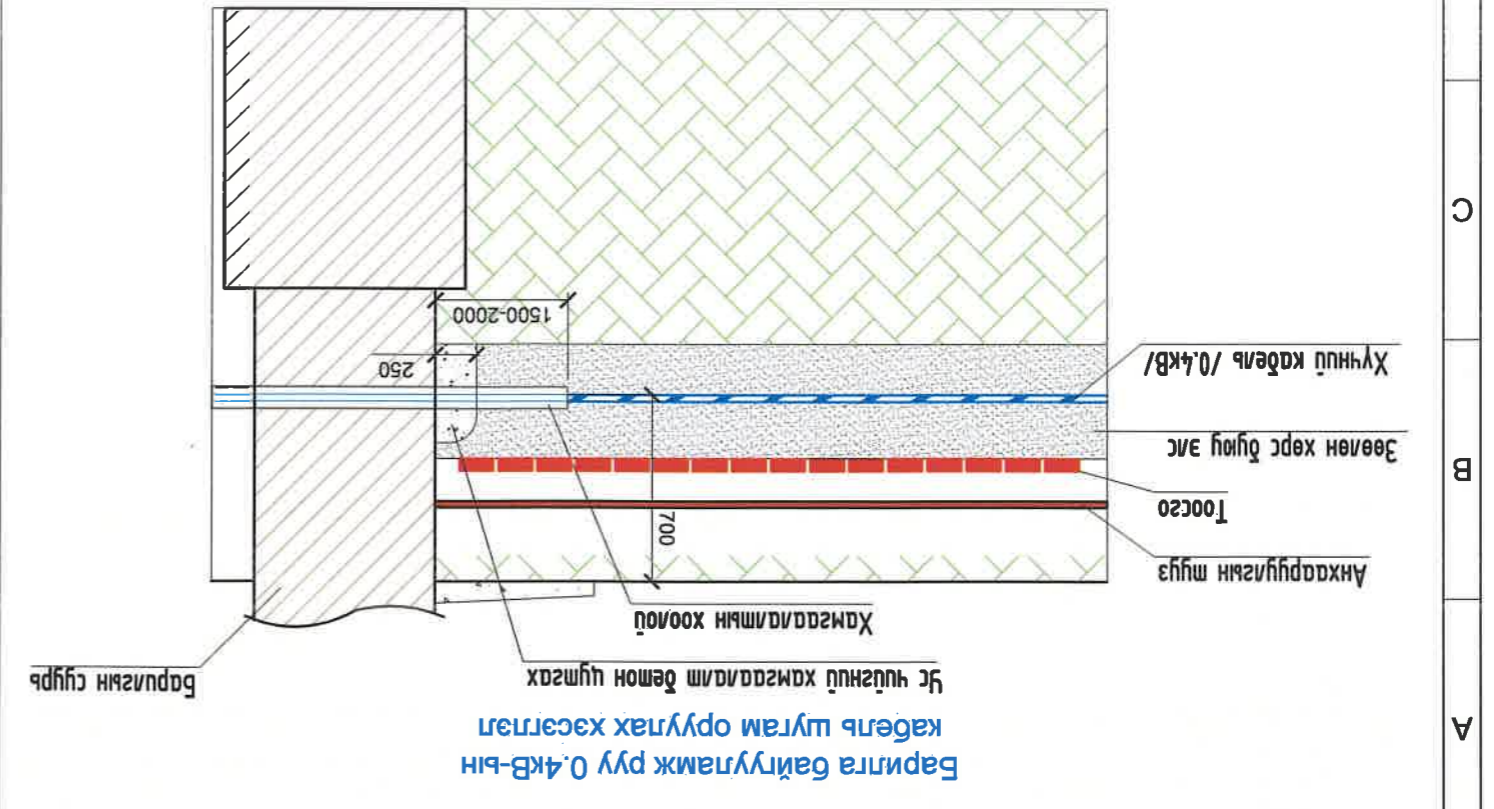

УБС АЙМАГ УЛААНГОМ СУМЫН 9-Р ЦЭЦЭРЛЭГИЙН БАРИЛГЫН ЗАСВАРЫН АЖИЛ		"Тэднэ цахилгаан хаангаж"		УБС аймгаас Улаангом сум 3-р даг 3-60 орон Утас: 70452033		Инженер		Инженер		"Барилгын инженерүүд" ХХК	
Масштаб М:1:500		Кабель шугам инженерийн шугам сүлжээний огнолцох хэсэглэл		Б.Батмөнх		Б.Батмөнх		Г.Цэцэгсэн		Шалгарсан	
АЗ		ШИФР: БН-281/22		У.Амгалан		Т.Шуфр:		2022 он 12 сар		Инженерийн хуудас	
6		6		6		6		6		6	

1	2	3	4	5	6	7	8	9	10	11	12
---	---	---	---	---	---	---	---	---	----	----	----

A	B	C	D	E	F	G	H
---	---	---	---	---	---	---	---

"БАРИЛГЫН ИНЖЕНЕРҮҮД" ХХК

Улсын бүртгэлийн дугаар: 1511001022

Увс аймаг Улаангом сум 3-р баг 3-60 айл 19 тоот. Утас: 70452033

ЗҮРГИЙН ШИФР: БИ - 281/22

ТӨСВИЙН ШИФР: БИ - 03/22

УВС АЙМГИЙН УЛААНГОМ СУМЫН 9-Р ЦЭЦЭРЛЭГИЙН
БАРИЛГЫН ЗАСВАРЫН АЖЛЫН ЗУРАГ

ХҮЧИТ ТӨХӨРӨМЖИЙН ХЭСЭГ - ХТ



Захираг / Л. Рачаадорж /

Инженер / Б. Батмөнх /
89899088

Улаангом сум
2023 он

5-31
8088, 03.19

ГЦ-1-ын шооцооны дүгээрч

ГЦ-1
 P_c=24.44 кВт
 P_m=20.77 кВт
 I_m=31.60 А
 K_ш=0.80
 Cosφ=0.85

Мэрг: ШМН-2-0 74 92
 Их буенд хэмжээ: 500*400*220мм
 Нууцд хэмжээ: 550*450*200мм
 U=380/220В, 50гц

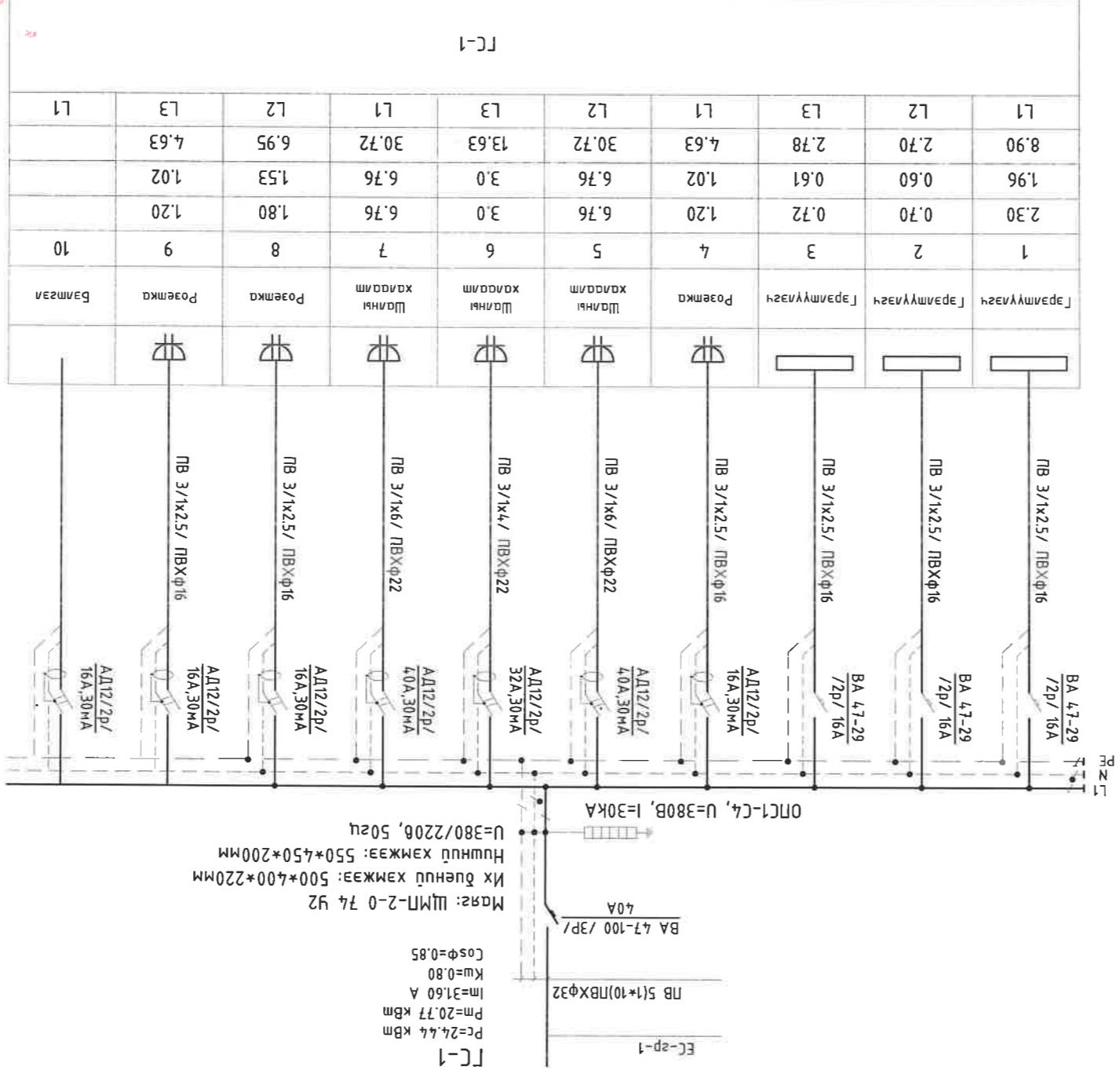

Гүйн №	P _c /кВт/	P _m /кВт/	I _m /А/	Фаз	Технологийн моног	№
1	2.30	1.96	8.90	L1	Гэрэмүүлэгч	Гэрэмүүлэгч
2	0.70	0.60	2.70	L2	Гэрэмүүлэгч	Гэрэмүүлэгч
3	0.72	0.61	2.78	L3	Гэрэмүүлэгч	Гэрэмүүлэгч
4	1.20	1.02	4.63	L1	Розетка	Розетка
5	6.76	6.76	30.72	L2	Шалны халгам	Шалны халгам
6	3.0	3.0	13.63	L3	Шалны халгам	Шалны халгам
7	6.76	6.76	30.72	L1	Шалны халгам	Шалны халгам
8	1.80	1.53	6.95	L2	Розетка	Розетка
9	1.20	1.02	4.63	L3	Розетка	Розетка
10	1.20	1.02	4.63	L1	Батлам	Батлам

Цахилгааны тэжээл	Цахилгааны хэрэглэгч
Шугамын автомат	Цахилгааны хэрэглэгч
Шугам	Цахилгааны хэрэглэгч
Кабель утасны марк ба хөндлөн озгоо, сүлээх хоолоо	Цахилгааны хэрэглэгч
Бүтээгдэхүүн нэр	Цахилгааны хэрэглэгч
Бүтээгдэхүүн дээрх	Цахилгааны хэрэглэгч
Бүтээгдэхүүн дахь	Цахилгааны хэрэглэгч
Гүйн №	Цахилгааны хэрэглэгч
P _c /кВт/	Цахилгааны хэрэглэгч
P _m /кВт/	Цахилгааны хэрэглэгч
I _m /А/	Цахилгааны хэрэглэгч
Фаз	Цахилгааны хэрэглэгч
Технологийн моног	Цахилгааны хэрэглэгч
№	Цахилгааны хэрэглэгч



Угс гүндэг Улаангом сум 3-р баг 3-60 орон Утас: 70452033	Инженер Б.Батманх	Гүйцэтгэсэн Б.Батманх	Шалсан Т.Амгалан	ГЦ-1-ын шооцооны дүгээрч	ШИФР: БИ-281/22	А3	Хүндэг Бүх хүндэг	Масштаб
Угс гүндэг "Баруузжин" ХХК Инженерийн ХХК					ТГ шүдр:	4	Үе шам	ХТ-4
						9	Хүндэг	
						2022 он 12 сар		

8 7 6 5 4 3 2 1

8 7 6 5 4 3 2 1

F F E E D D C C B B A A

2-р ДАВХРЫН ӨРӨНИЙ ТОДОРХИОЛТ		Табду №	Өрөөний нэр	Өрөөний нэр	Табду №	Ангу дугаарын өрөөн	Ангу дугаарын өрөөн
Д/а	Өрөөний нэр	Д/а	Өрөөний нэр	Табду №	Ангу дугаарын өрөөн	Ангу дугаарын өрөөн	Ангу дугаарын өрөөн
1	Ангу дугаарын өрөөн	7	Ангу дугаарын өрөөн	22.44	7	22.44	22.00
2	Ангу дугаарын өрөөн	8	Ангу дугаарын өрөөн	48.33	8	48.33	48.30
3	Шалны хонгиу	9	Хүлээн авах	10.00	9	10.00	7.01
4	Бесшюль	10	Аруун цэвэрлэх өрөөн	21.30	10	21.30	8.02
5	Сургалтын өрөөн	11	Аруун цэвэрлэх өрөөн	25.19	11	25.19	8.02
6	STEAM сургалтын өрөөн	12	Хүлээн авах	25.19	12	25.19	7.01

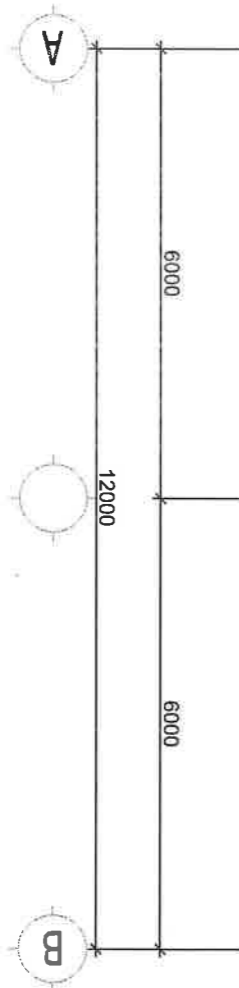
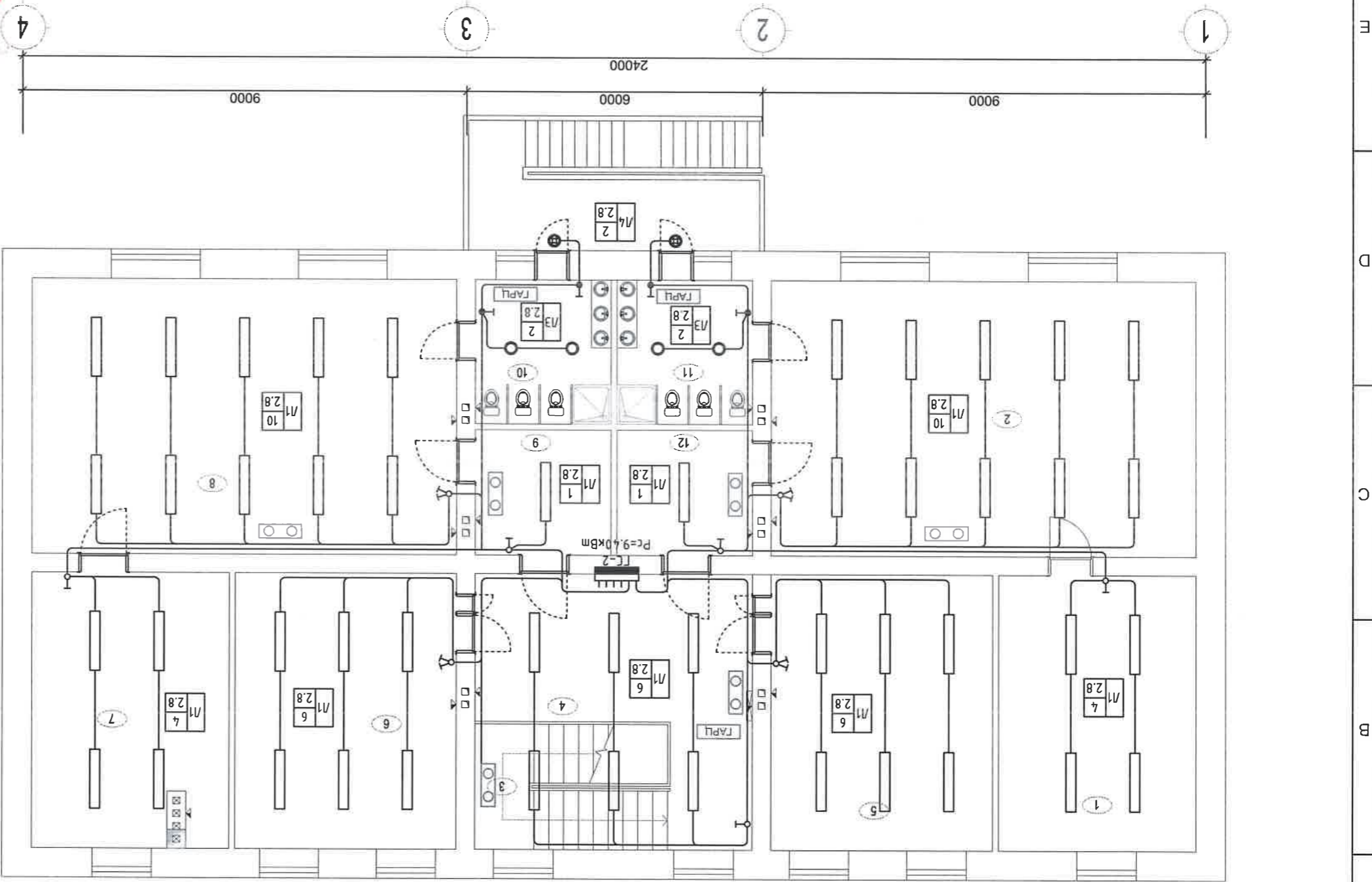

УБС аймга Улаангом сум 3-р баг 3-60 орон Утас: 70452033	Инженер Б.Батманх	Инженер Г.Цэцэгсээн	Шагсан М.О.Э.221	УБС АЙМАГ УЛААНГОМ СУМЫН 9-Р ЦЭЦЭГЛЭГИЙН БАРИЛТЫН ЗАСВАРЫН АЖИЛ "Дотор цахивгаан"	Масштаб 1:3
УБС аймга Улаангом сум 3-р баг 3-60 орон Утас: 70452033	Инженер Б.Батманх	Инженер Г.Цэцэгсээн	Шагсан М.О.Э.221	УБС АЙМАГ УЛААНГОМ СУМЫН 9-Р ЦЭЦЭГЛЭГИЙН БАРИЛТЫН ЗАСВАРЫН АЖИЛ "Дотор цахивгаан"	Масштаб 1:3
УБС аймга Улаангом сум 3-р баг 3-60 орон Утас: 70452033	Инженер Б.Батманх	Инженер Г.Цэцэгсээн	Шагсан М.О.Э.221	УБС АЙМАГ УЛААНГОМ СУМЫН 9-Р ЦЭЦЭГЛЭГИЙН БАРИЛТЫН ЗАСВАРЫН АЖИЛ "Дотор цахивгаан"	Масштаб 1:3
УБС аймга Улаангом сум 3-р баг 3-60 орон Утас: 70452033	Инженер Б.Батманх	Инженер Г.Цэцэгсээн	Шагсан М.О.Э.221	УБС АЙМАГ УЛААНГОМ СУМЫН 9-Р ЦЭЦЭГЛЭГИЙН БАРИЛТЫН ЗАСВАРЫН АЖИЛ "Дотор цахивгаан"	Масштаб 1:3
УБС аймга Улаангом сум 3-р баг 3-60 орон Утас: 70452033	Инженер Б.Батманх	Инженер Г.Цэцэгсээн	Шагсан М.О.Э.221	УБС АЙМАГ УЛААНГОМ СУМЫН 9-Р ЦЭЦЭГЛЭГИЙН БАРИЛТЫН ЗАСВАРЫН АЖИЛ "Дотор цахивгаан"	Масштаб 1:3
УБС аймга Улаангом сум 3-р баг 3-60 орон Утас: 70452033	Инженер Б.Батманх	Инженер Г.Цэцэгсээн	Шагсан М.О.Э.221	УБС АЙМАГ УЛААНГОМ СУМЫН 9-Р ЦЭЦЭГЛЭГИЙН БАРИЛТЫН ЗАСВАРЫН АЖИЛ "Дотор цахивгаан"	Масштаб 1:3
УБС аймга Улаангом сум 3-р баг 3-60 орон Утас: 70452033	Инженер Б.Батманх	Инженер Г.Цэцэгсээн	Шагсан М.О.Э.221	УБС АЙМАГ УЛААНГОМ СУМЫН 9-Р ЦЭЦЭГЛЭГИЙН БАРИЛТЫН ЗАСВАРЫН АЖИЛ "Дотор цахивгаан"	Масштаб 1:3
УБС аймга Улаангом сум 3-р баг 3-60 орон Утас: 70452033	Инженер Б.Батманх	Инженер Г.Цэцэгсээн	Шагсан М.О.Э.221	УБС АЙМАГ УЛААНГОМ СУМЫН 9-Р ЦЭЦЭГЛЭГИЙН БАРИЛТЫН ЗАСВАРЫН АЖИЛ "Дотор цахивгаан"	Масштаб 1:3
УБС аймга Улаангом сум 3-р баг 3-60 орон Утас: 70452033	Инженер Б.Батманх	Инженер Г.Цэцэгсээн	Шагсан М.О.Э.221	УБС АЙМАГ УЛААНГОМ СУМЫН 9-Р ЦЭЦЭГЛЭГИЙН БАРИЛТЫН ЗАСВАРЫН АЖИЛ "Дотор цахивгаан"	Масштаб 1:3
УБС аймга Улаангом сум 3-р баг 3-60 орон Утас: 70452033	Инженер Б.Батманх	Инженер Г.Цэцэгсээн	Шагсан М.О.Э.221	УБС АЙМАГ УЛААНГОМ СУМЫН 9-Р ЦЭЦЭГЛЭГИЙН БАРИЛТЫН ЗАСВАРЫН АЖИЛ "Дотор цахивгаан"	Масштаб 1:3



Флюорисцент чийдэнтэй гэрэлтүүлэгч	2*36Вт	ЛПБ-3017 IP-20	Флюорисцент чийдэнтэй гэрэлтүүлэгч	2*36Вт	ЛПБ-3017 IP-20
Флюорисцент чийдэнтэй гэрэлтүүлэгч	2*36Вт	ЛСП-3209А IP-20	Флюорисцент чийдэнтэй гэрэлтүүлэгч	2*36Вт	ЛСП-3209А IP-20
Улайсах чийдэнтэй гэрэлтүүлэгч	100Вт	НПБ-1101 IP-44	Улайсах чийдэнтэй гэрэлтүүлэгч	100Вт	НПБ-1101 IP-44
Улайсах чийдэнтэй гэрэлтүүлэгч	100Вт	НПБ-1102 IP-44	Улайсах чийдэнтэй гэрэлтүүлэгч	100Вт	НПБ-1102 IP-44

2-р давхрын эрэмлүүгшүүн байгууламш M1:100

"БАРИЛГЫН ИНЖЕНЕРҮҮД" ХХК

Улсын бүртгэлийн дугаар: 1511001022

Увс аймаг Улаангом сум 3-р баг 3-60 айл 19 тоот. Утас: 70452033

ЗҮРГИЙН ШИФР: БИ - 281/22

ТӨСВИЙН ШИФР: БИ - 03/22

УВС АЙМГИЙН УЛААНГОМ СУМЫН 9-Р ЦЭЦЭРЛЭГИЙН
БАРИЛГЫН ЗАСВАРЫН АЖЛЫН ЗУРАГ

ХОЛБОО ДОХИОЛЛЫН ХЭСЭГ - Х11

Захирал / Л. Рачаадорж /

Инженер / Д. Мөнгөнцэцэг /



Улаангом сум
2023 он

Увс аймаг Улаангом сумын 9-р цэцэрлэгийн барилгын ажлын зургийг барилгын төлөвлөлт байгуулалтын даруу зохиох норм дүрмийг үндэслэн хийж гүйцэтгэв.

Холбоо дохиоллын ажлын зураг боловсруулах Улсын стандарт
MNS 6586-2016
Барилгын зураг холбоо дохиоллын тоног төхөөрөмжийн тэмдэглэгээ
MNS 5532:2016
"Галын дохиоллын төлөвлөлт зурагт хийх дүрэм
БНД 21-04-04
Зураг төсөл боловсруулах, зөвшилцөх, батлах дүрэм
MNS 5471:2005
Барилгын дотор холбоо дохиоллын сувагчлал ба кабелийн угсралт хийх Улсын стандарт

МХС-ний техникийн ерөө, босоо ба хөндлөн сувагчлалын төлөвлөлт
Хөндлөн сувагчлалыг дүүжин таазанд далд, давхрын хуваарилгах хайрцгийг хананд тусгайлан бэлтгэсэн нүхэнд суурилуулна.
Холбоо дохиоллын зогсоур /RACK/-ийг эрхлэгчийн ерөөнд байрлуулна.
Хуваарилгах хайрцат суурилуулсан 16 Port-той switch-д холбохоор төлөвлөв.
2.2 Хуваарилгах хайрцгаанаас ерөөнүүдэд суурилуулгах сүлжээний төсгөлийн үүр хүртэл
УТР-4x2x0.5 cat 5/5e кабель татна.
3. Кабелийн төлөвзийн сүлжээний төлөвлөлт
3.1 Кабелийн төлөвзийн гол өсгүүрийн төхөөрөмжөөс РК-75-0.9 өндөр давтамжийн коаксаль кабелийн давхрын хуваарилгах хайрцат суурилуулгах салалгач төхөөрөмж хүртэл, салалганаас ерөөнүүдийн үүр хүртэл РК-75-0.7 маркын коаксаль кабелиар татахаар төлөвлөв.

4. Галын дохиоллын хүлээн авах төв станц /мэдэрч холбосон тус бүрийн гэрлэн дохиотой/-
4.1 Галын дохиоллын хүлээн авах төв станц /мэдэрч холбосон тус бүрийн гэрлэн дохиотой/- коридорт хананд суурилуулахаар төлөвлөв.
4.2 Төлөрсөн хамгаалалтын гүлгэртэнд холбогдон хамгаалалтыг хангалтанд авах боломжтой байх.
4.3 Галын дохиоллын угтаны /S/, дулааны /H/ мэдээлэгчүүдийг КСЛВ 4x 0.5m-4P галд тэсвэртэй кабелиар холбох.
4.4 Галын дохиоллын төв станц нь ул тасалдах тэжээлийн блокоос тэжээгдэнэ.

5. Дүрс ажиглалтын хяналтын системийн төлөвлөлт
5.1 Камерийн хяналтанд зориулан IP камер төлөвлөв.
5.2 Жижүүрийн ерөөнд дүрс бичлэгийн төхөөрөмж /NVR нь бичлэгийг 30-с доошгүй хоног хадгалах хүчин чадалтай/ хяналтын дэлгэц бүхий процессорын хамт байрлуулж дотор байрлах камерыг УТР, гадна байрлах камерыг SIP маркын кабелиар холбоно.
5.3 Хяналт тавих талбайг бүрэн хамрах техникийн үзүүлэлтэй камерийг сонгон авах ба механик гэмтэлд өртөхөөргүй байрлалд хөдөлгөөнгүй суурилуулах

6. Зарлан мэдээлэх систем
6.1 1-р давхарт эрхлэгчийн ерөөнд зарлан мэдээлэх системийн гүлт, удирдлагын микрофонийг төлөвлөв.
6.2 Босооны аюул ослын үед барилгаас хүмүүсийг нүүлгэн шилжүүлж гаргах явцыг нам үзлэлийн өсгөрч, ханга яригчаар зохицуулахаар төлөвлөв.
6.3 Зарлан мэдээллийн чанга яригчүүдийг ерөө тасалганы таазанд суурилуулж өгөх.

7. Угсралтын үед тавигдах шаардлага
7.1 Холбоо дохиоллын системийн угсралтыг гүйцэтгэх тусгай зөвшөөрөлтэй мэргэжилтэй байгууллааар зургийн даруу Монгол Улсад мөрдөж буй норм, дүрэм холбогдох журам стандарт, технологийн шаардлага болон үйлдвэрийн тоног төхөөрөмжийн зааврын даруу гүйцэтгэнэ.
7.2 Угсралтын ажил явцад ажиглагчдын аюулгүй байдлыг хангахын тулд Монгол Улсад мөрдөж буй аюулгүй ажиглагчдын дүрмийн шаардлагыг ханган ажиллах. Төлөвлөгдөж байгаа тоног төхөөрөмж болон ажиглагчдын аюулгүй байдлыг хангахын тулд техник хэрэгслийн металл их биеийг газардуулгын хүрээнд галгаж холбоно.

7.3 Газардуулгын эсэргүүцлийн хэмжээ 4 Ом-оос хэтрэхгүй байна.
7.4 Угсралтын явцад зохиолчийн хяналтыг гүйцэтгүүлэх шаардлагатай.



Зургийн жагсаалт

Хуудасны марк	Нэр	Тайлбар
ХД-1	Тайлбар бичиг, таних тэмдэг	
ХД-2	Угсралтын бүдүүвч	
ХД-3	Материалын түүвэр	
ХД-4	1-р давхрын холбоо дохиоллын байгуулалт	
ХД-5	2-р давхрын холбоо дохиоллын байгуулалт	

Таних тэмдэг

Нэр	Тэмдэглэгээ
Универсал салбарлах хайрцга, дугаар	№1
Телефоны хуваарилгах хайрцга, дугаар /хэрэглэгчийн тоо /	
Угсралтын давхар хоорондын шилжилт	
Угсралтын угас, байгуулалт, бүдүүвч дээрхи дугаар	
Телефоны хуваарилгах бокс	
Цахилгаан тэжээлийн шуглуулгач, хүчдэл гүйдэл баригч	
Электрон автамат телефон станц /РВХ/	
Кабелийн төлөвзийн /КатВ/, компьютерийн сүлжээний залгач	
Кабелийн төлөвзийн салбарлагч/4 хэрэглэгчтэй/, дугаар	
Хотын телефонч 4 ялгастай залгуур /хэрэглэгчийн тоо/	
Шугам радиогийн зогсоур /хэрэглэгчийн тоо	
Шугам радиогийн хязгаарлаг, хэрэглэгчийн тоо	
Бууруулах трансформатор, марк хүчин чадал/ хэрэглэгчийн тоо	
Радиа зогсоур /2 дэсээ, тусгаарлагчтай/ түүний газардуулга	
Дохиолол хүлээн авах станц /галын	FACP
Галын мэдээлэгч /S-угтаны, H-дулааны, H-гараар/	
Угсралтын РВХ хайрцга/4чиглэлд нүхтэй /ил буюу далд	
Угсралтын нимгэн ханатай / шуглуун, уян /ПВХ яндан эгнээ / урт мм	
Нам үзлэлийн өсгөрч, дугт дохио өгөрч, дэлгэц	
Компьютерийн холбох төхөөрөмж /HUB/	HUB

Увс аймаг Улаангом сумын 9-р цэцэрлэгийн барилгын засварын ажил	Увс аймаг	Улаангом сум	9-р цэцэрлэгийн барилгын засварын ажил
	Инженер	Б.Мөнхэнцэцэг	
	Гүйцэтгэсэн	Б.Батмөнх	
	Шалгасан	Б.Мөнхэнцэцэг	
Увс аймаг	Улаангом сум	9-р баг 3-60 орон	Увс аймаг "Барилгын инженерүүд" ХХК
Увс аймаг	Улаангом сум	9-р баг 3-60 орон	Увс аймаг "Барилгын инженерүүд" ХХК
Увс аймаг	Улаангом сум	9-р баг 3-60 орон	Увс аймаг "Барилгын инженерүүд" ХХК
Увс аймаг	Улаангом сум	9-р баг 3-60 орон	Увс аймаг "Барилгын инженерүүд" ХХК

ХД-1	Масштаб	Увс аймаг Улаангом сумын 9-р цэцэрлэгийн барилгын засварын ажил
ХД-1	Масштаб	Увс аймаг Улаангом сумын 9-р цэцэрлэгийн барилгын засварын ажил
ХД-1	Масштаб	Увс аймаг Улаангом сумын 9-р цэцэрлэгийн барилгын засварын ажил
ХД-1	Масштаб	Увс аймаг Улаангом сумын 9-р цэцэрлэгийн барилгын засварын ажил

ХД-1	Масштаб	Увс аймаг Улаангом сумын 9-р цэцэрлэгийн барилгын засварын ажил
ХД-1	Масштаб	Увс аймаг Улаангом сумын 9-р цэцэрлэгийн барилгын засварын ажил
ХД-1	Масштаб	Увс аймаг Улаангом сумын 9-р цэцэрлэгийн барилгын засварын ажил
ХД-1	Масштаб	Увс аймаг Улаангом сумын 9-р цэцэрлэгийн барилгын засварын ажил

ХД-1	Масштаб	Увс аймаг Улаангом сумын 9-р цэцэрлэгийн барилгын засварын ажил
ХД-1	Масштаб	Увс аймаг Улаангом сумын 9-р цэцэрлэгийн барилгын засварын ажил
ХД-1	Масштаб	Увс аймаг Улаангом сумын 9-р цэцэрлэгийн барилгын засварын ажил
ХД-1	Масштаб	Увс аймаг Улаангом сумын 9-р цэцэрлэгийн барилгын засварын ажил

ХД-1	Масштаб	Увс аймаг Улаангом сумын 9-р цэцэрлэгийн барилгын засварын ажил
ХД-1	Масштаб	Увс аймаг Улаангом сумын 9-р цэцэрлэгийн барилгын засварын ажил
ХД-1	Масштаб	Увс аймаг Улаангом сумын 9-р цэцэрлэгийн барилгын засварын ажил
ХД-1	Масштаб	Увс аймаг Улаангом сумын 9-р цэцэрлэгийн барилгын засварын ажил

ХД-1	Масштаб	Увс аймаг Улаангом сумын 9-р цэцэрлэгийн барилгын засварын ажил
ХД-1	Масштаб	Увс аймаг Улаангом сумын 9-р цэцэрлэгийн барилгын засварын ажил
ХД-1	Масштаб	Увс аймаг Улаангом сумын 9-р цэцэрлэгийн барилгын засварын ажил
ХД-1	Масштаб	Увс аймаг Улаангом сумын 9-р цэцэрлэгийн барилгын засварын ажил

ХД-1	Масштаб	Увс аймаг Улаангом сумын 9-р цэцэрлэгийн барилгын засварын ажил
ХД-1	Масштаб	Увс аймаг Улаангом сумын 9-р цэцэрлэгийн барилгын засварын ажил
ХД-1	Масштаб	Увс аймаг Улаангом сумын 9-р цэцэрлэгийн барилгын засварын ажил
ХД-1	Масштаб	Увс аймаг Улаангом сумын 9-р цэцэрлэгийн барилгын засварын ажил

ХД-1	Масштаб	Увс аймаг Улаангом сумын 9-р цэцэрлэгийн барилгын засварын ажил
ХД-1	Масштаб	Увс аймаг Улаангом сумын 9-р цэцэрлэгийн барилгын засварын ажил
ХД-1	Масштаб	Увс аймаг Улаангом сумын 9-р цэцэрлэгийн барилгын засварын ажил
ХД-1	Масштаб	Увс аймаг Улаангом сумын 9-р цэцэрлэгийн барилгын засварын ажил

ХД-1	Масштаб	Увс аймаг Улаангом сумын 9-р цэцэрлэгийн барилгын засварын ажил
ХД-1	Масштаб	Увс аймаг Улаангом сумын 9-р цэцэрлэгийн барилгын засварын ажил
ХД-1	Масштаб	Увс аймаг Улаангом сумын 9-р цэцэрлэгийн барилгын засварын ажил
ХД-1	Масштаб	Увс аймаг Улаангом сумын 9-р цэцэрлэгийн барилгын засварын ажил

ХД-1	Масштаб	Увс аймаг Улаангом сумын 9-р цэцэрлэгийн барилгын засварын ажил
ХД-1	Масштаб	Увс аймаг Улаангом сумын 9-р цэцэрлэгийн барилгын засварын ажил
ХД-1	Масштаб	Увс аймаг Улаангом сумын 9-р цэцэрлэгийн барилгын засварын ажил
ХД-1	Масштаб	Увс аймаг Улаангом сумын 9-р цэцэрлэгийн барилгын засварын ажил

ХД-1	Масштаб	Увс аймаг Улаангом сумын 9-р цэцэрлэгийн барилгын засварын ажил
ХД-1	Масштаб	Увс аймаг Улаангом сумын 9-р цэцэрлэгийн барилгын засварын ажил
ХД-1	Масштаб	Увс аймаг Улаангом сумын 9-р цэцэрлэгийн барилгын засварын ажил
ХД-1	Масштаб	Увс аймаг Улаангом сумын 9-р цэцэрлэгийн барилгын засварын ажил

ХД-1	Масштаб	Увс аймаг Улаангом сумын 9-р цэцэрлэгийн барилгын засварын ажил
ХД-1	Масштаб	Увс аймаг Улаангом сумын 9-р цэцэрлэгийн барилгын засварын ажил
ХД-1	Масштаб	Увс аймаг Улаангом сумын 9-р цэцэрлэгийн барилгын засварын ажил
ХД-1	Масштаб	Увс аймаг Улаангом сумын 9-р цэцэрлэгийн барилгын засварын ажил

ХД-1	Масштаб	Увс аймаг Улаангом сумын 9-р цэцэрлэгийн барилгын засварын ажил
ХД-1	Масштаб	Увс аймаг Улаангом сумын 9-р цэцэрлэгийн барилгын засварын ажил
ХД-1	Масштаб	Увс аймаг Улаангом сумын 9-р цэцэрлэгийн барилгын засварын ажил
ХД-1	Масштаб	Увс аймаг Улаангом сумын 9-р цэцэрлэгийн барилгын засварын ажил

ХД-1	Масштаб	Увс аймаг Улаангом сумын 9-р цэцэрлэгийн барилгын засварын ажил
ХД-1	Масштаб	Увс аймаг Улаангом сумын 9-р цэцэрлэгийн барилгын засварын ажил
ХД-1	Масштаб	Увс аймаг Улаангом сумын 9-р цэцэрлэгийн барилгын засварын ажил
ХД-1	Масштаб	Увс аймаг Улаангом сумын 9-р цэцэрлэгийн барилгын засварын ажил

ХД-1	Масштаб	Увс аймаг Улаангом сумын 9-р цэцэрлэгийн барилгын засварын ажил
ХД-1	Масштаб	Увс аймаг Улаангом сумын 9-р цэцэрлэгийн барилгын засварын ажил
ХД-1	Масштаб	Увс аймаг Улаангом сумын 9-р цэцэрлэгийн барилгын засварын ажил
ХД-1	Масштаб	Увс аймаг Улаангом сумын 9-р цэцэрлэгийн барилгын засварын ажил

ХД-1	Масштаб	Увс аймаг Улаангом сумын 9-р цэцэрлэгийн барилгын засварын ажил
ХД-1	Масштаб	Увс аймаг Улаангом сумын 9-р цэцэрлэгийн барилгын засварын ажил
ХД-1	Масштаб	Увс аймаг Улаангом сумын 9-р цэцэрлэгийн барилгын засварын ажил
ХД-1	Масштаб	Увс аймаг Улаангом сумын 9-р цэцэрлэгийн барилгын засварын ажил

ХД-1	Масштаб	Увс аймаг Улаангом сумын 9-р цэцэрлэгийн барилгын засварын ажил
ХД-1	Масштаб	Увс аймаг Улаангом сумын 9-р цэцэрлэгийн барилгын засварын ажил
ХД-1	Масштаб	Увс аймаг Улаангом сумын 9-р цэцэрлэгийн барилгын засварын ажил
ХД-1	Масштаб	Увс аймаг Улаангом сумын 9-р цэцэрлэгийн барилгын засварын ажил

ХД-1	Масштаб	Увс аймаг Улаангом сумын 9-р цэцэрлэгийн барилгын засварын ажил
ХД-1	Масштаб	Увс аймаг Улаангом сумын 9-р цэцэрлэгийн барилгын засварын ажил
ХД-1	Масштаб	Увс аймаг Улаангом сумын 9-р цэцэрлэгийн барилгын засварын ажил
ХД-1	Масштаб	Увс аймаг Улаангом сумын 9-р цэцэрлэгийн барилгын засварын ажил

ХД-1	Масштаб	Увс аймаг Улаангом сумын 9-р цэцэрлэгийн барилгын засварын ажил
ХД-1	Масштаб	Увс аймаг Улаангом сумын 9-р цэцэрлэгийн барилгын засварын ажил
ХД-1	Масштаб	Увс аймаг Улаангом сумын 9-р цэцэрлэгийн барилгын засварын ажил
ХД-1	Масштаб	Увс аймаг Улаангом сумын 9-р цэцэрлэгийн барилгын засварын ажил

ХД-1	Масштаб	Увс аймаг Улаангом сумын 9-р цэцэрлэгийн барилгын засварын ажил
ХД-1	Масштаб	Увс аймаг Улаангом сумын 9-р цэцэрлэгийн барилгын засварын ажил
ХД-1	Масштаб	Увс аймаг Улаангом сумын 9-р цэцэрлэгийн барилгын засварын ажил
ХД-1	Масштаб	Увс аймаг Улаангом сумын 9-р цэцэрлэгийн барилгын засварын ажил

ХД-1	Масштаб	Увс аймаг Улаангом сумын 9-р цэцэрлэгийн барилгын засварын ажил
ХД-1	Масштаб	Увс аймаг Улаангом сумын 9-р цэцэрлэгийн барилгын засварын ажил
ХД-1	Масштаб	Увс аймаг Улаангом сумын 9-р цэцэрлэгийн барилгын засварын ажил
ХД-1	Масштаб	Увс аймаг Улаангом сумын 9-р цэцэрлэгийн барилгын засварын ажил

ХД-1	Масштаб	Увс аймаг Улаангом сумын 9-р цэцэрлэгийн барилгын засварын ажил
ХД-1	Масштаб	Увс аймаг Улаангом сумын 9-р цэцэрлэгийн барилгын засварын ажил
ХД-1	Масштаб	Увс аймаг Улаангом сумын 9-р цэцэрлэгийн барилгын засварын ажил
ХД-1	Масштаб	Увс аймаг Улаангом сумын 9-р цэцэрлэгийн барилгын засварын ажил

ХД-1	Масштаб	Увс аймаг Улаангом сумын 9-р цэцэрлэгийн барилгын засварын ажил
ХД-1	Масштаб	Увс аймаг Улаангом сумын 9-р цэцэрлэгийн барилгын засварын ажил
ХД-1	Масштаб	Увс аймаг Улаангом сумын 9-р цэцэрлэгийн барилгын засварын ажил
ХД-1	Масштаб	Увс аймаг Улаангом сумын 9-р цэцэрлэгийн барилгын засварын ажил

ХД-1	Масштаб	Увс аймаг Улаангом сумын 9-р цэцэрлэгийн барилгын засварын ажил
ХД-1	Масштаб	Увс аймаг Улаангом сумын 9-р цэцэрлэгийн барилгын засварын ажил
ХД-1	Масштаб	Увс аймаг Улаангом сумын 9-р цэцэрлэгийн барилгын засварын ажил
ХД-1	Масштаб	Увс аймаг Улаангом сумын 9-р цэцэрлэгийн барилгын засварын ажил

ХД-1	Масштаб	Увс аймаг Улаангом сумын 9-р цэцэрлэгийн барилгын засварын ажил
ХД-1	Масштаб	Увс аймаг Улаангом сумын 9-р цэцэрлэгийн барилгын засварын ажил
ХД-1	Масштаб	Увс аймаг Улаангом сумын 9-р цэцэрлэгийн барилгын засварын ажил
ХД-1	Масштаб	Увс аймаг Улаангом сумын 9-р цэцэрлэгийн барилгын засварын ажил

ХД-1	Масштаб	Увс аймаг Улаангом сумын 9-р цэцэрлэгийн барилгын засварын ажил
ХД-1	Масштаб	Увс аймаг Улаангом сумын 9-р цэцэрлэгийн барилгын засварын ажил
ХД-1	Масштаб	Увс аймаг Улаангом сумын 9-р цэцэрлэгийн барилгын засварын ажил
ХД-1	Масштаб	Увс аймаг Улаангом сумын 9-р цэцэрлэгийн барилгын засварын ажил

ХД-1	Масштаб	Увс аймаг Улаангом сумын 9-р цэцэрлэгийн барилгын засварын ажил
ХД-1	Масштаб	Увс аймаг Улаангом сумын 9-р цэцэрлэгийн барилгын засварын ажил
ХД-1	Масштаб	Увс аймаг Улаангом сумын 9-р цэцэрлэгийн барилгын засварын ажил
ХД-1	Масштаб	Увс аймаг Улаангом сумын 9-р цэцэрлэгийн барилгын засварын ажил

ХД-1	Масштаб	Увс аймаг Улаангом сумын 9-р цэцэрлэгийн барилгын засварын ажил
ХД-1	Масштаб	Увс аймаг Улаангом сумын 9-р цэцэрлэгийн барилгын засварын ажил
ХД-1	Масштаб	Увс аймаг Улаангом сумын 9-р цэцэрлэгийн барилгын засварын ажил
ХД-1	Масштаб	Увс аймаг Улаангом сумын 9-р цэцэрлэгийн барилгын засварын ажил

ХД-1	Масштаб	Увс аймаг Улаангом сумын 9-р цэцэрлэгийн барилгын засварын ажил
ХД-1	Масштаб	Увс аймаг Улаангом сумын 9-р цэцэрлэгийн барилгын засварын ажил
ХД-1	Масштаб	Увс аймаг Улаангом сумын 9-р цэцэрлэгийн барилгын засварын ажил
ХД-1	Масштаб	Увс аймаг Улаангом сумын 9-р цэцэрлэгийн барилгын засварын ажил

ХД-1	Масштаб	Увс аймаг Улаангом сумын 9-р цэцэрлэгийн барилгын засварын ажил
------	---------	---

Д/д	Нэр	Маяг	Хэм. нэгж	Тоо	Тайлбар
Хотын телефон					
1	Телефоны розетка /4 ш ялтастай коннектор/	Telephone socket	ш	2	Хананы
2	Зэс дамжуулагчтай полистилен тусгаарлагчтай полистилен бүрхүүлтэй 4 судастай утас /ердийн/	UTP 2x2x0.5	м	50	
3	Олон хосын кабелийг хэрэглэгчтэй холбох телефоны хуваарилах кайраг /ТЭ суурьтай/	DP-10	ш	1	
Кабелийн телевиз					
1	Кабелийн телевизийн давхар хоорондын коаксаль кабель	PK-75-0.9mm	м	4	Босоо шугамд
2	Кабелийн телевизийн хэрэглэгчийн коаксаль кабель	PK-75-0.7mm	м	200	
3	Кабелийн телевизийн розетка /коаксаль/		ш	7	Хананд далд суух
4	Кабелийн телевизийн салбарлагч	5-с барагш гаралтай	ш	2	
5	Кабелийн телевизийн өсгөгч		ш	1	
Галын дохиолол					
1	Бичиг хянах, автомат залуур бүхий галын дохиолол хүлээн авах станц	Хялгарддаг	Ком	1	
2	Утаа мэдэх хэт улаан туяаны үүсгэгчтэй галын дохиоллын мэдээлэгч	I=100мкА Rх-1,1кОм	ш	24	Таазанд
3	Дулаан мэдэх хэт улаан туяаны үүсгэгчтэй галын дохиоллын мэдээлэгч	I=65°С Rх-1,1кОм	ш	1	Таазанд
4	Тараар удирдах галын дохиоллын мэдээлэгч	I=100мкА Rх-1,1кОм	ш	6	Хананд
5	Зэс дамжуулагчтай ПВ тусгаарлагчтай поливинилхлорид бүрхүүлтэй 4 судастай утас	КСПВ 4x0.5mm-4P галд тэсвэртэй	м	270	Галд тэсвэртэй
6	80 db хүртэл авиа үүсгэх чадалтай түшүүрийн дуут дохио өгөгч		ш	6	Хананд
7	Тэжээлийн блок 12В 5А		ш	1	
Зарлан мэдээлэх систем					
1	Ханга яригчийн системийн удирдлагын пулт		Ком	1	
2	Ханга яригчийн системийн өсгөгч	JPA-2120	ш	1	
3	Ханга яригч	5W	ш	12	Таазанд
4	Зарлан мэдээллийн системийн микрофон	JRC-10	ш	1	
5	Зэс дамжуулагчтай полистилен тусгаарлагчтай утас	CRVV 2x1.5	ш	140	Ханга яригчид
6	Зарлан мэдээлэх системийн удирдлагын самбар		ш	1	
7	Үл тасалдах тэжээлийн блок	650VA	ш	1	

Материалын түүвэр

Компьютер сүлжээ					
1	Компьютерийн сүлжээний төгсгөлийн төхөөрөмж /FDI/		ш	1	
2	Зэс дамжуулагчтай ПВ тусгаарлагчтай поливинилхлорид бүрхүүлтэй 8 судастай утас	UTP CAT.5e 0.5mm-4P	м	220	сүлжээний зориулалттай
3	Ком.сүлжээний розетка /8ш ялтастай коннектор/	/Connector RJ45/	ш	8	Хананы
4	Компьютерийн сүлжээний салаалгач /SWITCH/	D-LINK	ш	2	6-port-той
Дүрс ажиглалтын систем					
1	Ажиглалт хийх далзгач 32"		ш	1	
2	Хяналтын камерын дүрс хүлээн авах станц NVR	5 сувар	ш	1	
3	Компьютерийн сүлжээний салаалгач /POE switch/	16 port	ш	1	
4	Ажиглалтын өргөн өнцгийн хараатай хамгаалалтын дохиоллын хяналтын дүрэн /дотор тавих/		ш	13	
5	Ажиглалтын өргөн өнцгийн хараатай хамгаалалтын дохиоллын хяналтын дүрэн /гадаг тавих/		ш	1	
6	Үл тасалдах тэжээлийн блок	650VA	ш	1	
7	Зэс дамжуулагчтай ПВ тусгаарлагчтай поливинилхлорид бүрхүүлтэй 8 судастай утас	UTP CAT.6 0.5mm-4P	м	270	Дүрс
8	Зэс дамжуулагчтай ПВ тусгаарлагчтай поливинилхлорид бүрхүүлтэй 8 судастай утас /гадаг утасх/	STP CAT.6 0.5mm-4P	м	30	Дүрс

Буцад материал тоног төхөөрөмж					
1	Холбоо дохиоллын давхрын самбар	500x600x200мм	ш	2	
2	Холбоо дохиоллын зогсуур /RACK/	500x600x400мм	ш	1	
3	Далагчийн хуванцар хоолой	PVC-50mm	м	10	
4	Далагчийн хуванцар уян хоолой	PBX-32mm	м	80	
5	Далагчийн хуванцар уян хоолой	PBX-25mm	м	50	
6	Далагчийн хуванцар уян хоолой	PBX-16mm	м	300	

Зэс дамж					
Зэс дамж 3-60 оронч Улаангос сүм "Домор холбоо дохиолол"					
Инженер Б.Мөнхцэцэг					
Гууцмэсэн Г.Цэцэгсээн					
Шалсан Ш.Мөнхцэцэг					
"Барууны" ХХК					
Умсаг: 70452033					
Сүүц 19 мoom					
Инженерийн "ХХК"					
Материалын шүүвэр					
ШИФР: БИ-281/22					
ТТ шүүвэр:					
2022 он 12 сар					

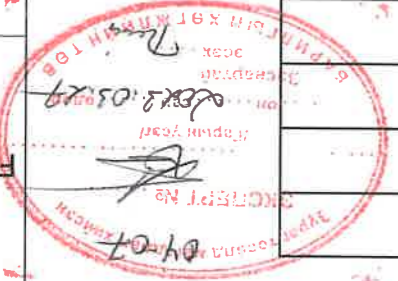

"БАРИЛГЫН ИНЖЕНЕРҮҮД" ХХК

Улсын бүртгэлийн дугаар: 1511001022

Увс аймаг Улаангом сум 3-р баг 3-60 айл 19 тоот. Утас: 70452033

ЗҮРГИЙН ШИФР: БИ - 281/22
ТӨСВИЙН ШИФР: БИ - 03/22

УВС АЙМГИЙН УЛААНГОМ СУМЫН 9-Р ЦЭЦЭРЛЭГИЙН
БАРИЛГЫН ЗАСВАРЫН АЖЛЫН ЗУРАГ

ГАДНА ХОЛБОО ДОХИОЛЫН ХЭСЭГ - ГХД

Захираг / Л. Ратчаадорж /

Инженер / Д. Мөнгөнцэцэг /



Улаангом сум
2023 он

