



Барилгын зураг төслийн "АРКОСИС" ХХК



ЕГ Шуфр: АС-Т23/08

Улаанбаатар хот Сонгинохайрхан дүүрэг, 20-р хороо 27-р байрны хойд талд

# "ГАДНА ТАЛБАЙН ТОХИЖИЛТ АВТО ЗАМ, ЗОГСООЛ"

(Ажлын зураг)

БАРИЛГА АРХИТЕКТУР /БА/

ЗӨВШӨӨРӨЛЦСӨН:

Нийслэлийн Хөрөнгө Оруулалтын Газрын дарга...../Б.Мөнхдам/

СХД Засаг даргын тамгын газрын дарга...../Д.Төмөрбаатар/

БОЛОВСРУУЛСАН:

"АРКОСИС" ХХК-ийн захирал...../Б.Чадраадал/



Улаанбаатар хот  
2023 он



Барилгын зураг төслийн "АРКОСИС" ХХК

ЕГ Шифр: АС-22/04

Улаанбаатар хот Сонгинохайрхан дүүрэг, 20-р хороо 27-р байрны хойд талд  
"ГАДНА ТАЛБАЙН ТОХИЖИЛТ АВТО ЗАМ, ЗОГСООЛ"

(Ажлын зураг)  
БАРИЛГА АРХИТЕКТУР /БА/

Захирал ..... /Б.Чадраадал/

Архитектор ..... /Б.Номиндарь/

Улаанбаатар хот  
2023 он

**ЕРӨНХИЙ ХЭСЭГ**

ҮНДЭСЛЭЛ:

“Сонгинохайрхан Дүүргийн 20, дугаар хорооны “АВТО ЗАМ, ЗАМЫН БАЙГЧУЛАМЖ БҮХИЙ ГАДНА ТАЛБАЙН ТОХИЖИЛТ”-ийн ажлын зураг, төсөв боловсруулах” ажлын зураг.

- “2022оны Хотын иргэний жил болгон зарлах тухай” Нийслэлийн Засаг даргын 2022оны 01 дүгээр сарын 03-ны өдрийн А/01 дүгээр захирамж
- Нийслэлийн хөрөнгө оруулалтын газар ОНӨААТҮГ-ын 2022 оны 10 дүгээр сарын 31-ны өдрийн 03/4593 дугаартай албан бичиг дээр үндэслэн ажлын зураг төслийг 2023 оны 06 дугаар сард “Аркосис” ХХК-д хийж гүйцэтгэв.
- 2023 оны 04 дугаар сарын 10-ны өдөр байршил дээрх судалгааг хийв.

**ЕРӨНХИЙ ТӨЛӨВ БАЙДАЛ**

ОДООГИЙН БАЙДАЛ:

- Улаанбаатар хот Сонгинохайрхан дүүрэг, 20-р хороо 27-р байрны хойд талд авто зогсоол шинээр хийх ажил.
- Сул шороон хөрс ихтэй.
- Явган зам шаардлагатай хэсгүүдээр төлөвлөгдөөгүй учир явган зорчигч аюулгүй зорчиход хүндрэлтэй.
- Хүүхэд, Залуучууд тоглох, амрах, салхлах эрүүл ахуйн шаардлага хангасан талбай хомс
- Авто зам нэг урсгалтай нарын замтай.
- Хүмүүс суух сандал, сүүдрэвч, хогны сав гэрэлтүүлэг зэрэг хомс

**АРХИТЕКТУР ТӨЛӨВЛӨЛТИЙН ШИЙДЭЛ**

1. Тохижилтхийх хөрсийг тэгшилж, янзлах.
2. Зүлэг суулгах талбайг гар аргаар тэгшлэх.
3. 15см зузаан ургамлын хөрс нэмж гар аргаар зүлэг тарих талбайг бэлдэх.
4. Гоёлын засмал зүлэг ба шилэн хүлэмжинд үржүүлсэн суулгацийг гараар хийх.
5. Явган замын 2 талд хашлага (дродюр) хийх.
6. Тохижилтын хавтан будаг стандартын шаардлага хангасан байх.
7. Хүүхдийн тоглоомын резин талбайг стандартын дагуу хийх.
8. Хөгжлийн бэрхшээлтэй иргэдэд зориулсан хөтөч хавтанг замын голд стандартын дагуу суурилуулж өгнө.
9. Сэрэмжлүүлэх зориулалттай цэгэн хөтөч хавтанцыг саад томгороос 50-60 см зайд байрлуулах ба саад томгор хүрхээс 30см-т дуусгана
10. Орон зай орчны хязгаарлагдмал нөхцөлд явган замын өргөн 1.2м-с багагүй өргөнтэй байх.
11. Явган замын өргөнийг ажлын тоо хэмжээнд зааснаар хийж гүйцэтгэнэ. БА-11-12 хуудаснаас үзнэ.
12. Явган замын хавтангын заадсыг элсэн чигжээсээр чигжиж өгөх. (UCS0901B:2020 Хотын стандартын 6.1, 6.2-д заасан)
13. Явган замын гадаргуу тэгш хальтрахгүй материалаар хийгдэх.
14. Чийрэгжүүлэх төхөөрөмжүүдийг стандартын дагуу байршуулах.
15. Саравч сүүдрэвчийг стандартын дагуу суурилуулах.
16. Саравч сүүдрэвчийн модон хийц хэсгүүдэд байгалийн болон механик нөлөөллөөс хамгаалах будаг түрхлэг стандартын дагуу хийж гүйцэтгэх.
17. Саравч сүүдрэвчийн метал хийц хэсгүүдийг эзвэрдэггүй материалаар хийх эсхүл эзвэрлэмээс хамгаалах будаг түрхлэг стандартын дагуу хийх.
18. Дээрх ажлуудыг чанарын өндөр түвшинд Монгол улсад хүчин төгөлдөр мөрдөгдөж буй MNS болон 2020 оноос мөрдөгдөж эхлэсэн UCS стандартуудыг хангаж хийж гүйцэтгэнэ.

АШИГЛАСАН МАТЕРИАЛ:

- UCS 0901B:2020 - Явган хүний зам, талбайн төлөвлөлт, хучилт, угсралтад тавигдах шаардлага.
- UCS 1406B:2022 - Нийтийн эзэмшлийн гудамж зам талбайд байршуулах хогны саванд тавигдах шаардлага.
- UCS 1407B:2022 - Нийтийн эзэмшлийн гудамж зам талбайд байршуулах сандалд тавигдах шаардлага.
- UCS 1404C:2022 - Саравч сүүдрэвчинд тавих ерөнхий шаардлага.
- UCS 1405B:2022 - Хүүхдийн тоглоомын талбайн ерөнхий шаардлага.
- UCS 1408B:2022 - Хөшөө дурсгал хүндэтгэлийн самбарт тавих ерөнхий шаардлага.
- UCS 1409B:2022 - Чийрэгжүүлэх талбайн төлөвлөлт, тоног төхөөрөмжид тавих ерөнхий шаардлага.
- UCS 0902B:2020 - Тээврийн хэрэгслийн ил зогсоолыг төлөвлөх, байгуулахад тавигдах ерөнхий шаардлага.
- MNS 6056-2009 - Явган хүн, хөгжлийн бэрхшээлтэй иргэдэд зориулсан замыг төлөвлөх.
- MNS 6751-2019 - Хүүхдийн тоглоомын талбай төлөвлөх стандарт.
- MNS 5342-2007 - Авто зогсоолын стандарт.
- MNS 5973-2009 - Ногоон байгууламж стандарт.
- БНБД 30-01-03 - Хот тосгоны төлөвлөлт, барилгажилтын норм ба дүрэм.
- ЧББ 11-202-00 - Хот суурины хөгжлийн ерөнхий төлөвлөгөө боловсруулах аргачилсан заавар.

Барилга угсралтын бүх ажлуудыг гүйцэтгэхэд шаардагдах материал эдэлхүүн, түүхий эд нь Монгол улсад хүчин төгөлдөр мөрдөгдөж буй MNS стандарт, ISO стандартын шаардлагыг дүрэн хангасан байх ёстой.

АЖЛЫН ЗУРГИЙН ҮНДСЭН БҮРДЛИЙН ЖАГСААЛТ		
Хуудасны марк	Нэр	Хуудасны тоо
ЕТ	ЕРӨНХИЙ ТӨЛӨВЛӨГӨӨ	10
БА	БАРИЛГА АРХИТЕКТУР	21

“ЕТ” МАРКИЙН АЖЛЫН ЗУРГИЙН ЖАГСААЛТ		
№	ЗУРГИЙН НЭР	ТАЙЛБАР
1	БАЙРШЛЫН СХЕМ, ОРЧНЫ ТОЙМ	ЕТ - 1
2	ДЭВСГЭР ЗУРАГ	ЕТ - 2
3	ЕРӨНХИЙ ТӨЛӨВЛӨГӨӨ	ЕТ - 3
4	УЛААН ШУГАМ	ЕТ - 4
5	ЗАМ ТАЛБАЙН ХУЧИЛТ	ЕТ - 5
6	ЗАЙ ХЭМЖЭЭ	ЕТ - 6
7	ӨНДӨРЖИЛТ	ЕТ - 7
8	КАРТОГРАММ	ЕТ - 8
9	НОГООН БАЙГЧУЛАМЖ	ЕТ - 9
10	ГЭРЭЛТҮҮЛЭГ	ЕТ - 10

“БА” МАРКИЙН АЖЛЫН ЗУРГИЙН ЖАГСААЛТ		
№	ЗУРГИЙН НЭР	ТАЙЛБАР
1	ЕРӨНХИЙ ХЭСЭГ	БА - 1
2	ОДООГИЙН БАЙДАЛ /ФОТО ЗУРАГ/	БА - 2
3	ОГТЛОЛ А-А	БА - 11
4	ЗАМ ТАЛБАЙН ХУЧИЛТ, ХЭСЭГЛЭЛ	БА - 12
5	СҮҮДРЭВЧИЙН БАЙГЧУЛАЛТ	БА - 13
6	ГАДНА САНДАЛ	БА - 14
7	ГАДНА САНДАЛ	БА - 15
8	ХАРАГДАХ БАЙДАЛ	БА - 16-21

 “АРКОСИС” ХХК	Улаанбаатар хот Сонгинохайрхан дүүрэг, 20-р хороо 27-р байрны хойд талд “ГАДНА ТАЛБАЙН ТОХИЖИЛТ АВТО ЗАМ, ЗОГСООЛ”				
	ЕРӨНХИЙ ХЭСЭГ				ЕТ
	Архитектор	Б.Номиндарь	Е.Г.Шифр: АС-Т23/08	Маштаб:	Огноо: 2023.07
	Гүйцэтгэсэн	А.Батмөнх	Т.Г.Шифр:	Зургийн дугаар: БА-1	Хуудас: 26

БАЙРШЛЫН СХЕМ, ОРЧНЫ ТОЙМ



Улаанбаатар хот Сонгинохайрхан дүүрэг, 20-р хороо 27-р байрны хойд талд  
"ГАДНА ТАЛБАЙН ТОХИЖИЛТ АВТО ЗАМ, ЗОГСООЛ"

БАЙРШЛЫН СХЕМ, ОРЧНЫ ТОЙМ

ЕТ

Архитектор	Б.Номиндарь	Е.Г.Шифр: АС-Т23/08	Маштаб: М1:500	Огноо: 2023.07
Гүйцэтгэсэн	<i>[Signature]</i> А.Батмөнх	Т.Г.Шифр:	Зургийн дугаар: ЕТ-1	Хуудас: 26
Шалгасан	Б.Чадраабал			

"АРКОСИС" ХХК

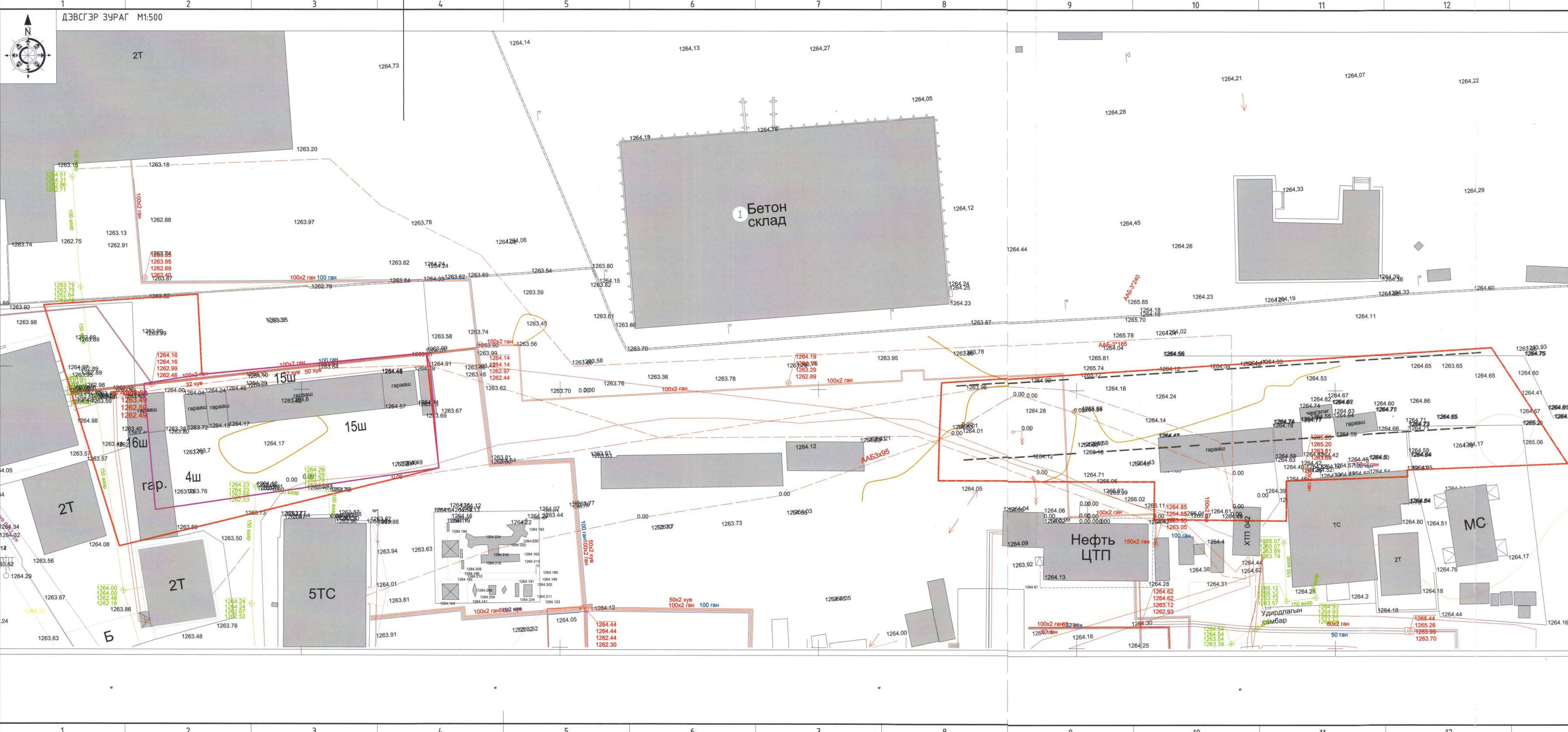

Д/Д		ТОДОРХОЙЛОЛТ		ТАЙЛБАР	
1		Одоо байгаа барилга байгууламж		Одоо байгаа	
ТАНИХ ТЭМДЭГЛЭГЭЭ					
	Архитектур төлөвлөлтийн даалгаврын схемийн хил хязгаар				
	Эзэмшил газрын хил хязгаар				
	Одоо байгаа барилга				
	Одоо байгаа нураах барилга байгууламж				
	Одоо байгаа явган хүний зам				
	Одоо байгаа орон нутгийн чанартай авто зам				
	Бохир усны шугам				
	Дулааны шугам				
	Цэвэр усны шугам				
	Цахилгааны шугам				
<b>ТАЙЛБАР:</b> Улаанбаатар хотын Сонгинохайрхан дүүргийн 20-р хорооны нутаг дэвсгэрт төлөвлөгдсөн "Авто зам, замын байгууламж бүхий гадна талбайн тохижилт"-ийн ерөнхий төлөвлөгөөг Нийслэлийн засаг даргын 2022 оны 01 сарын 03 ны өдрийн А/01 тоот тушаалаар баталсан архитектур төлөвлөлтийн даалгаварыг үндэслэн барилгын зураг төслийн "АРКОСИС" ХХК-д боловсруулав.					
Улаанбаатар хот Сонгинохайрхан дүүрэг, 20-р хороо 27-р байрны хойд талд "ГАДНА ТАЛБАЙН ТОХИЖИЛТ АВТО ЗАМ, ЗОГСОЛ"					
<b>ДЭВСГЭР ЗУРАГ</b>					
Архитектор	Б.Номиндарь	Е.Г.Шифр:	АС-Т23/08	Масштаб:	М1:500
Гүйцэтгэгч	А.Батмөнх	Т.Г.Шифр:		Зургийн дугаар:	Хүүдас: 26
Шалгасан	Б.Чарраабал			Огноо:	2023.07

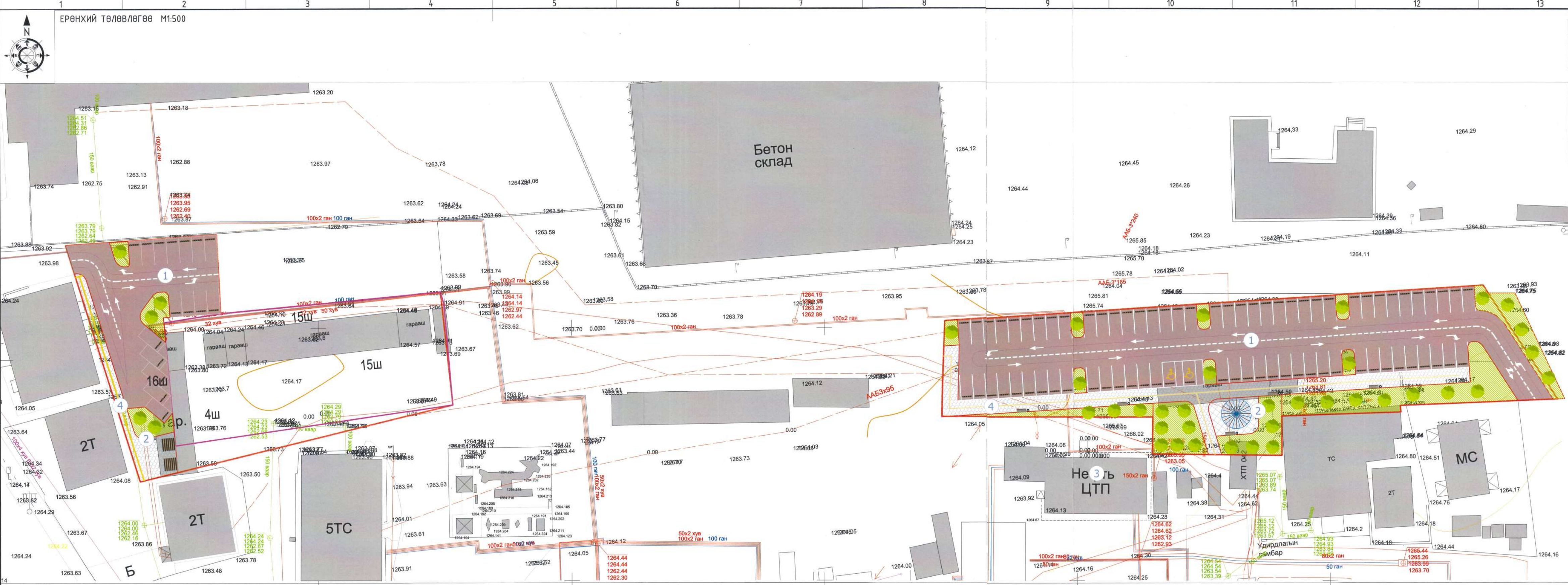

ЕРӨНХИЙ ТӨЛӨВЛӨГӨӨ М1:500

Д/Д	ТОДОРХОЙЛОЛТ	ТАЙЛБАР
1	Төлөвлөж буй авто зогсоол	Төлөвлөж буй
2	Төхжилт	Төлөвлөж буй
3	Одоо байгаа барилга байгууламж	Одоо байгаа
4	Явган хүний гудамж зам	Төлөвлөж буй



ТАНИХ ТЭМДЭГЛЭГЭЭ

- Төлөвлөж буй авто зам, зогсоол -2243.44м<sup>2</sup>
- Төлөвлөж буй ХБИ явган хүний гарам-130.8м
- Төлөвлөж буй ХБИ авто зогсоол-(2ш)
- Төлөвлөж буй явган хүний зам-54.125м<sup>2</sup>
- Төлөвлөж буй амрах талбай -183.28 м<sup>2</sup>
- Төлөвлөж буй авто зогсоол-74ш
- Төлөвлөж буй ногоон байгууламж-642м<sup>2</sup>
- Төлөвлөж буй хогын сав, сандал-7ш
- Газрын хаялбар
- Архитектур төлөвлөлтийн даалгаврын схемийн хил хязгаар-2755.58м
- Эзэмшил газрын хил хязгаар
- Одоо байгаа барилга
- Бохир усны шугам
- Дулааны шугам
- Цэвэр усны шугам
- Цахилгааны шугам

**ТАЙЛБАР**  
 -Ерөнхий төлөвлөгөөг орчны тойм, хөдөлгөөний схем зураглалтай хамт үз.  
 -Барилгын ерөнхий төлөвлөгөөг АТДаалгавартай уялдуулан захиалагчын хүсэлт барилгын онцлог зорцуулалтыг бодолцон гадна ил зогсоол хүртээмжтэй байхаар явган зам талбайг 2м өргөнтэй байхаар болгож явган хүний зам талбай нэмэгдүүлж төлөвлөсөн болно.

**ТАЙЛБАР:**  
 Улаанбаатар хотын Сонгинохайрхан дүүргийн 20-р хорооны нутаг дэвсгэрт төлөвлөгдсөн "Авто зам, замын байгууламж бүхий гадна талбайн төхжилт"-ийн ерөнхий төлөвлөгөөг Нийслэлийн засаг даргын 2022 оны 01 сарын 03 ны өдрийн А/01 тоот тушаалаар баталсан архитектур төлөвлөлтийн даалгаварыг үндэслэн барилгын зураг төслийн "АРКОСИС" ХХК-д боловсруулав.



Улаанбаатар хот Сонгинохайрхан дүүрэг, 20-р хороо 27-р байрны хойд талд "ГАДНА ТАЛБАЙН ТӨХЖИЛТ АВТО ЗАМ, ЗОГСООЛ"			
ЕРӨНХИЙ ТӨЛӨВЛӨГӨӨ			
Архитектор	Б.Номиндарь	Е.Г.Шифр:	Маштаб:
Гүйцэтгэгч	А.Батмөнх	АС-22/04	М1:500
Шалгагч	Б.Чадраабал	Т.Г.Шифр:	Хуудас: 26
		Зургийн дугаар:	ЕТ-3
		Огноо:	2023.07

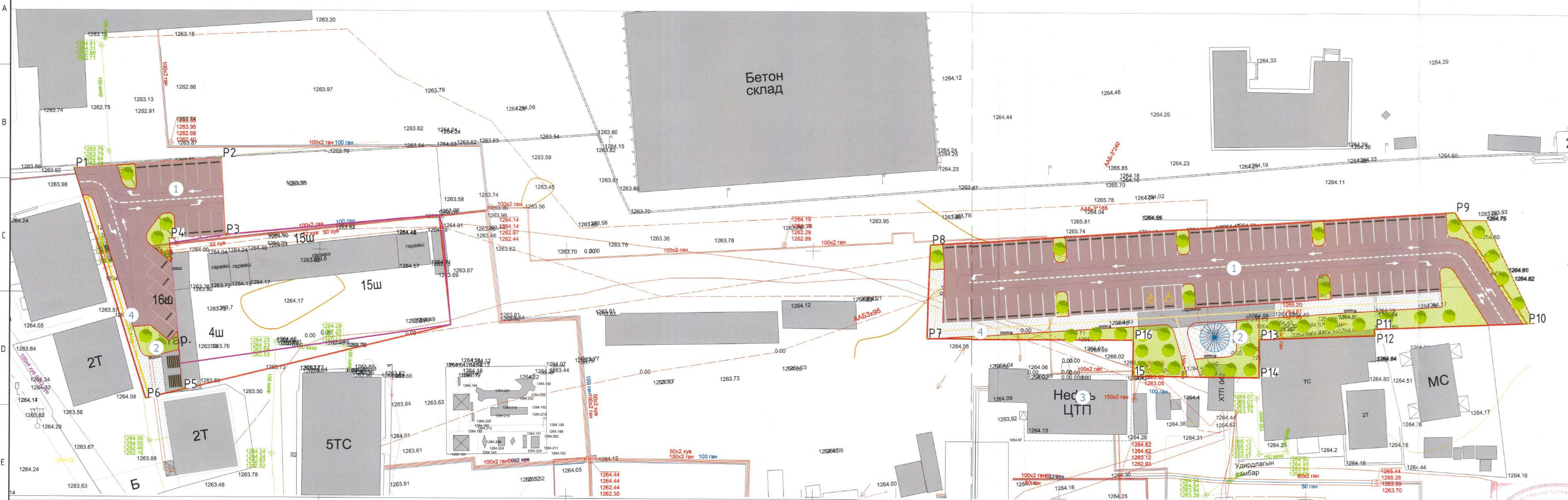

Д/Д	ТОДОРХОЙЛОЛТ	ТАЙЛБАР
1	Төлөвлөж буй авто зогсоол	Төлөвлөж буй
2	Тохижилт	Төлөвлөж буй
3	Одоо байгаа барилга байгууламж	Одоо байгаа
4	Явган хүний гудамж зам	Төлөвлөж буй

- ТАНИХ ТЭМДЭГЛЭГЭЭ
- Төлөвлөж буй авто зам, зогсоол -2243.44м<sup>2</sup>
  - Төлөвлөж буй ХБИ явган хүний гарам-130.8м
  - Төлөвлөж буй ХБИ авто зогсоол-(2ш)
  - Төлөвлөж буй явган хүний зам-541.25м<sup>2</sup>
  - Төлөвлөж буй амрах талбай -183.28 м<sup>2</sup>
  - Төлөвлөж буй авто зогсоол-74ш
  - Төлөвлөж буй ногоон байгууламж-642м<sup>2</sup>
  - Төлөвлөж буй хозын сав, сандал-7ш
  - Газрын хаялбар
  - Архитектур төлөвлөлтийн даалгаврын схемийн хил хязгаар-2755.58м<sup>2</sup>
  - Эзэмшил газрын хил хязгаар
  - Одоо байгаа барилга
  - Бохир усны шугам
  - Дулааны шугам
  - Цэвэр усны шугам
  - Цахилгааны шугам

№	X	Y
P1	633300.1570	5308066.3480
P2	633329.9170	5308068.4370
P3	633330.7130	5308052.8563
P4	633319.4260	5308052.0709
P5	633322.2529	5308021.3901
P6	633314.8040	5308019.5560
P7	633473.1452	5308032.3405
P8	633473.7922	5308051.3265
P9	633580.3282	5308058.3925
P10	633594.9952	5308035.8645
P11	633563.8912	5308034.5885
P12	633564.0302	5308033.2865
P13	633540.5062	5308032.4025
P14	633540.5062	5308024.7175
P15	633514.9342	5308024.9895
P16	633515.0292	5308032.2955

ТАЙЛБАР:  
Улаанбаатар хотын Сонгинохайрхан дүүргийн 20-р хорооны нутаг дэвсгэрт төлөвлөгдсөн "Авто зам, замын байгууламж бүхий гадна талбайн тохижилт"-ийн ерөнхий төлөвлөгөөг Нийслэлийн засаг даргын 2022 оны 01 сарын 03 ны өдрийн А/01 тоот тушаалаар баталсан архитектур төлөвлөлтийн даалгаварыг үндэслэн барилгын зураг төслийн "АРКОСИС" ХХК-д боловсруулав.



Улаанбаатар хот Сонгинохайрхан дүүргээ 20-р хороо 27-р байрны хойд талд  
"ГАДНА ТАЛБAYН ТОХИЖИЛТ АВТО ЗАМ, ЗОГСООЛ"

УЛААН ШУГАМ		Масштаб:	М1:500	Өгнө:	2023.07
Архитектор	Б.Номиндарь	Е.Г.Шуфр:	АС-22/04	Зургийн дүгээр:	ЕТ-4
Гүйцэтгэгч	А.Батмөнх	Т.Г.Шуфр:		Хуудас:	26
Шаллагсан	Б.Чадраалбал				

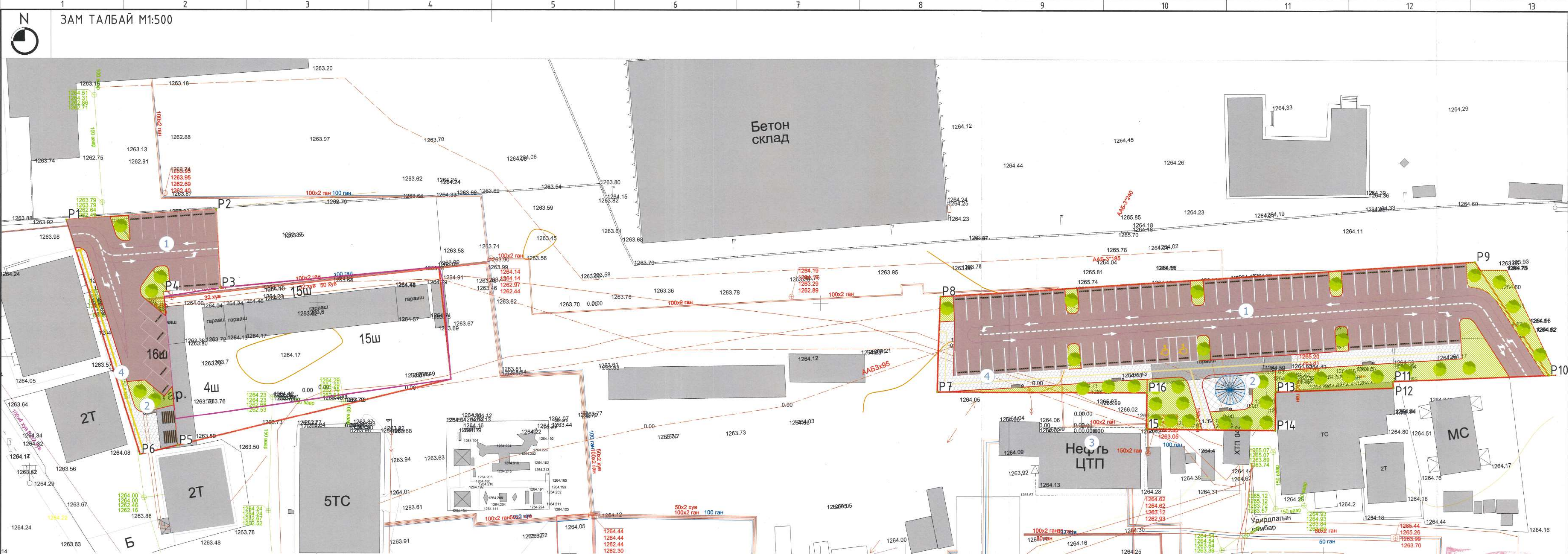

ЗАМ ТАЛБАЙ М1:500

Д/Д	ТОДОРХОЙЛОЛТ	ТАЙЛБАР
1	Төлөвлөж буй авто зогсоол	Төлөвлөж буй
2	Тохжилт	Төлөвлөж буй
3	Одоо байгаа барилга байгууламж	Одоо байгаа
4	Явган хүний гудамж зам	Төлөвлөж буй

Авто замын хүчилт. Огтлол 1-1

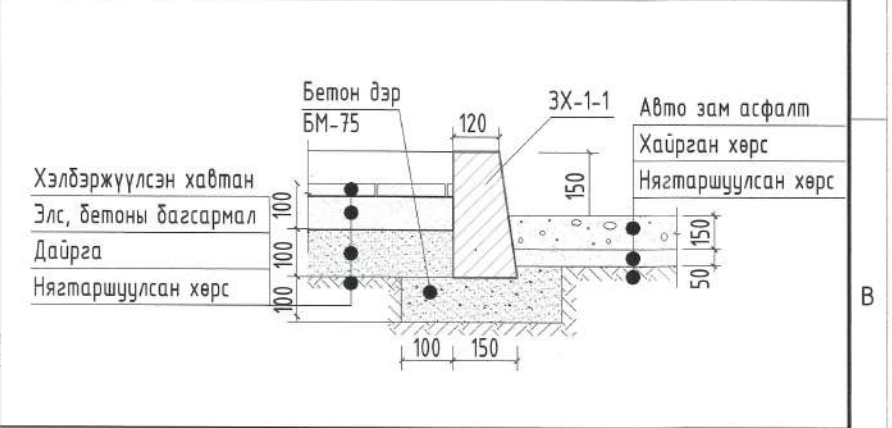

Авто замын хүчилт. Огтлол 2-2

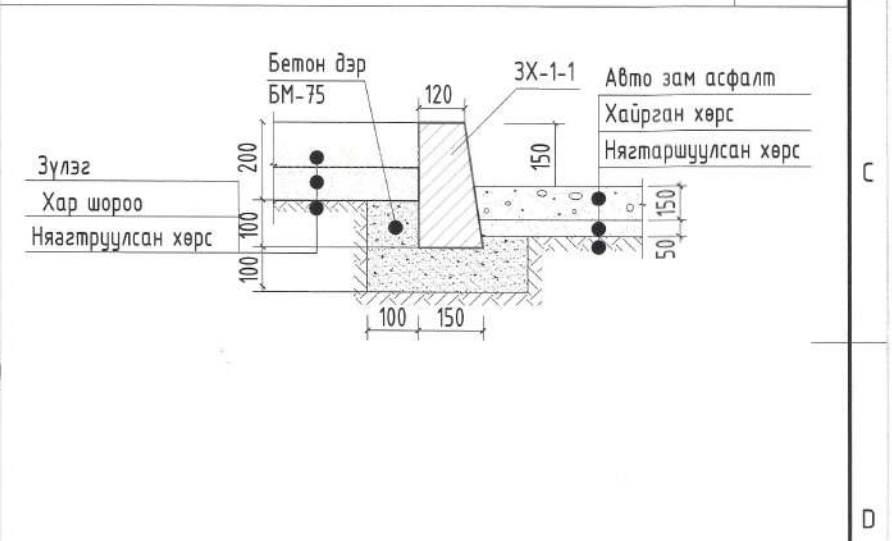

Тайлбар:  
Зогсоол болгонд 1220мм х 150мм х 100мм - ийн хэмжээтэй 1 ширхэг дүеү зогсоогч төлөвлөнө. Нийтдээ 34 ширхэг дүеү зогсоогч шаардлагагүй

Д/Д	Ажлын нэр	Хэмжих нэгж	Тоо хэмжээ	Тайлбар
01	Асфальт бетон хүчилтэй авто зам талбай	м²	2243.44	Огтлол 1-1
02	Зүлэгжүүлэлт	м²	642	
03	Өнгөт хавтан хүчилтэй явган зам	м²	54.25	Огтлол 2-2
04	Авто замын хашлага ЗХ 1-1	м	467.57	Огтлол 1-1
05	Явган замын хашлага ЗХ 2-2	м	419.63	Огтлол 2-2
06	Хайлаас	Ширхэг	39	
07			39.24	
08				

Улаанбаатар хот Сонгинохайрхан дүүрэг 20-р хороо 27-р багны хойд талд  
"ГАДНА ТАЛБАЙН ТОХИЖИЛТ АВТО ЗАМ, ЗОГСОЛ"

ЗАМ ТАЛБАЙ				ЕТ
Архитектор	Б.Номиндарь	ЕГ.Шифр:	АС-Т23/08	Масштаб: М1:500
Гүйцэтгэсэн	А.Батням	Т.Г.Шифр:	Зургийн дүгээр: ET-5	Огноо: 2023.07
Шалсан	Б.Чагравал			Хуудас: 26

**ТАЙЛБАР:**  
Улаанбаатар хотын Сонгинохайрхан дүүргийн 20-р хорооны нутаг дэвсгэрт төлөвлөгдсөн "Авто зам, замын байгууламж бүхий гадна талбайн тохижилт"-ийн ерөнхий төлөвлөгөөг Нийслэлийн засаг даргын 2022 оны 01 сарын 03 ны өдрийн А/01 тоот тушаалаар баталсан архитектур төлөвлөлтийн даалгаварыг үндэслэн барилгын зураг төслийн "АРКОСИС" ХХК-д боловсруулав.





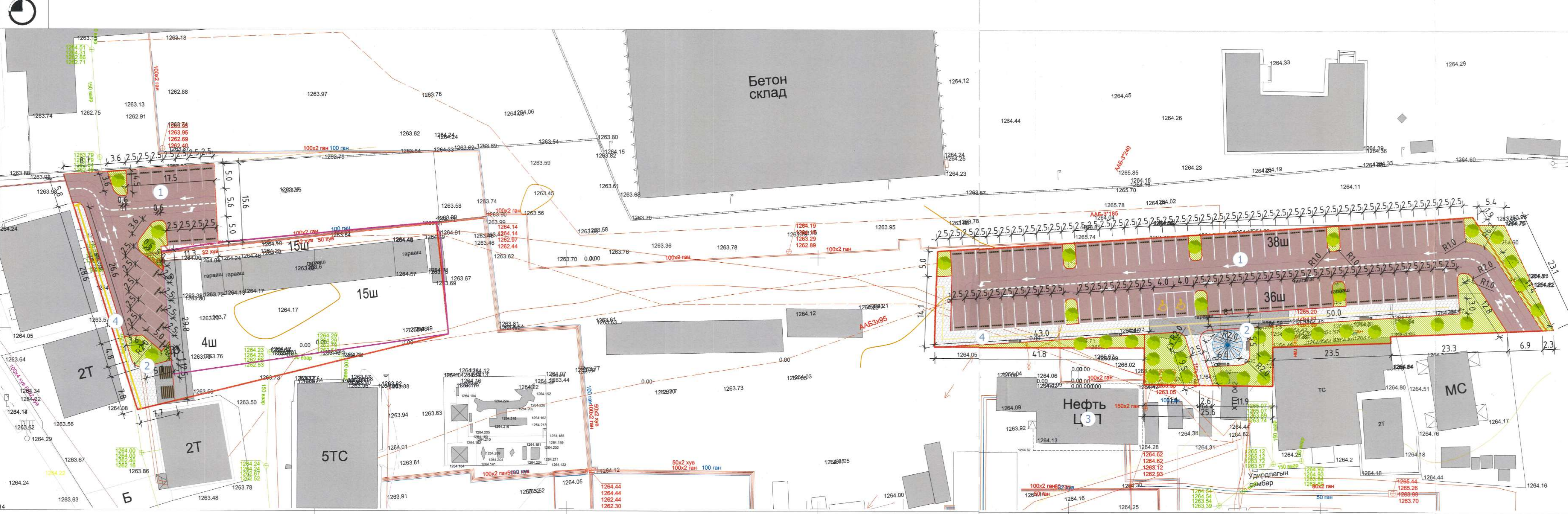

Д/Д	ТОДОРХОЙЛОЛТ	ТАЙЛБАР
1	Төлөвлөж буй авто зогсоол	Төлөвлөж буй
2	Тохижилт	Төлөвлөж буй
3	Одоо байгаа барилга байгууламж	Одоо байгаа
4	Явган хүний гудамж зам	Төлөвлөж буй

- ТАНИХ ТЭМДЭГЛЭГЭЭ**
- Төлөвлөж буй барилга, байгууламж
  - Төлөвлөж буй авто зам
  - Төлөвлөж буй ХБИ явган хүний гарам
  - Төлөвлөж буй ХБИ авто зогсоол
  - Төлөвлөж буй явган хүний зам
  - Төлөвлөж буй дугуйн зам
  - Төлөвлөж буй авто зогсоол
  - Төлөвлөж буй ногоон байгууламж
  - Архитектур төлөвлөлтийн даалгаврын схемийн хил хязгаар
  - Эзэмшил газрын хил хязгаар
  - Одоо байгаа барилга
  - Одоо байгаа нураах барилга байгууламж
  - Одоо байгаа явган хүний зам
  - Одоо байгаа орон нутгийн чанартай авто зам
  - Бохир усны шугам
  - Дулааны шугам
  - Цэвэр усны шугам
  - Цахилгааны шугам



**ТАЙЛБАР**  
 -Ерөнхий төлөвлөгөөг орчны тойм, хөдөлгөөний схем зураглалтай хамт үз.  
 -Барилгын ерөнхий төлөвлөгөөг АТДаалгавартай уялдуулан захиалагчийн хүсэлт барилгын онцлог зориулалтыг бодолцон гадна ил зогсоол хүртээмжтэй байхаар явган зам талбайг 2м өргөтгөж байхаар болгож явган хүний зам талбай нэмэгдүүлж төлөвлөсөн болно.

**ТАЙЛБАР:**  
 Улаанбаатар хотын Сонгинохайрхан дүүргийн 20-р хорооны нутаг дэвсгэрт төлөвлөгдсөн "Авто зам, замын байгууламж бүхий гадна талбайн тохижилт"-ийн ерөнхий төлөвлөгөөг Нийслэлийн засаг даргын 2022 оны 01 сарын 03 ны өдрийн А/01 тоот тушаалаар баталсан архитектур төлөвлөлтийн даалгаврыг үндэслэн барилгын зураг төслийн "АРКОСИС" ХХК-д боловсруулав.

Улаанбаатар хот Сонгинохайрхан дүүрэг-20-р хороо 27-р байрны хөд талд "ГАДНА ТАЛБАЙН ТОХИЖИЛТ АВТО ЗАМ, ЗОГСООЛ"				ЗАЙ ХЭМЖЭЭ		ЕТ	
Архитектор	Б.Номиндарь	ЕГ.Шифр:	АС-22/04	Маштаб:	М1500	Огноо:	2023.07
Гүйцэтгэсэн	А.Балмөнх	Т.Г.Шифр:		Зурагийн дугаар:	ЕТ-6	Хуудас:	26
Шалгасан	Б.Чайраабал						

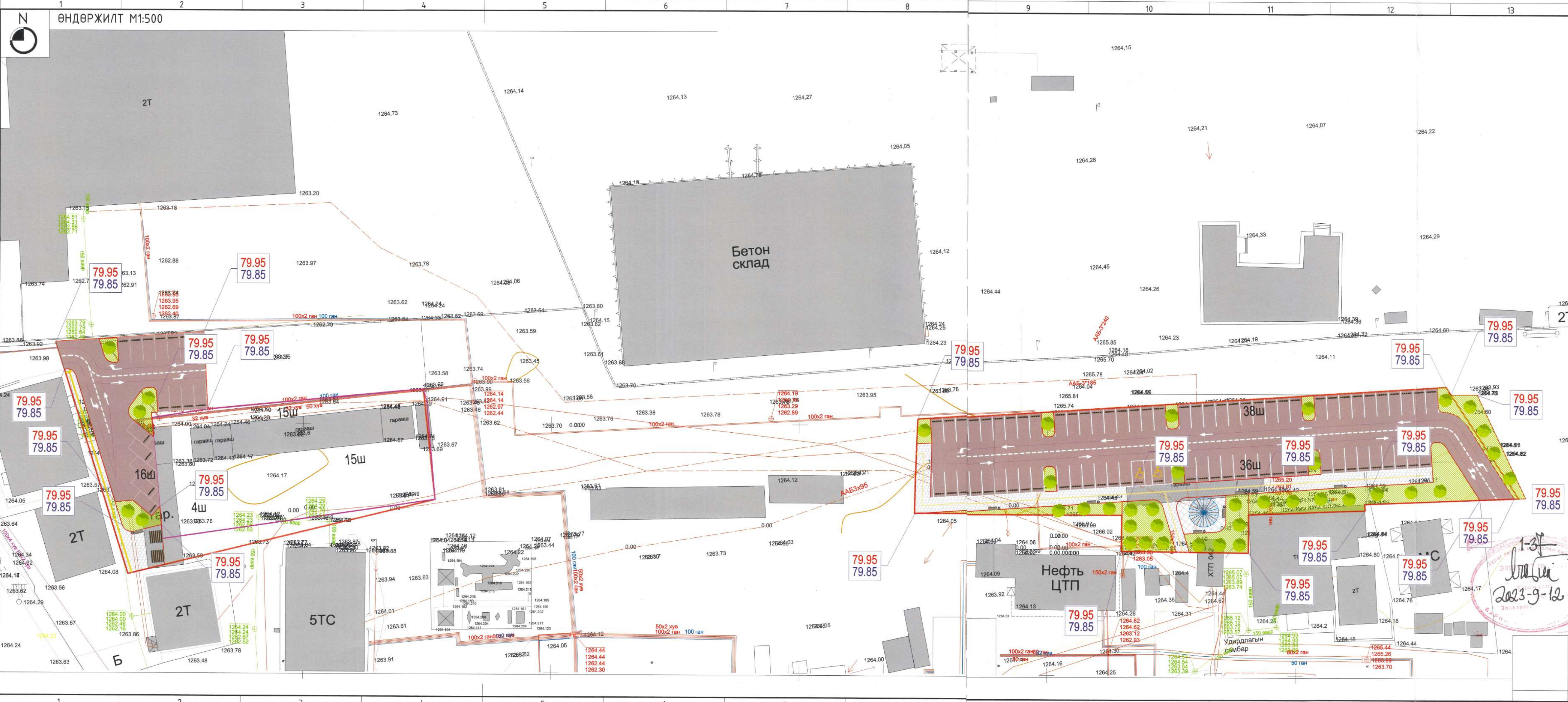

Д/Д	ТОДОРХОЙЛОЛТ	ТАЙЛБАР
1	Төлөвлөж буй авто зогсоол	Төлөвлөж буй
2	Тохижилт	Төлөвлөж буй
3	Одоо байгаа барилга байгууламж	Одоо байгаа
4	Явган хүний гудамж зам	Төлөвлөж буй



- ТАНИХ ТЭМДЭГЛЭГЭЭ**
- Төлөвлөж буй барилга, байгууламж
  - Төлөвлөж буй авто зам
  - Төлөвлөж буй ХБИ явган хүний гарам
  - Төлөвлөж буй ХБИ авто зогсоол
  - Төлөвлөж буй явган хүний зам
  - Төлөвлөж буй дугуйн зам
  - Төлөвлөж буй авто зогсоол
  - Төлөвлөж буй ногоон байгууламж
  - Архитектур төлөвлөлтийн даалгаврын схемийн хил хязгаар
  - Эзэмшил газрын хил хязгаар
  - Одоо байгаа барилга
  - Одоо байгаа нурсах барилга байгууламж
  - Одоо байгаа явган хүний зам
  - Одоо байгаа орон нутгийн наартай авто зам
  - Бохир усны шугам
  - Дулааны шугам
  - Цэвэр усны шугам
  - Цахилгааны шугам

**ТАЙЛБАР:**  
 Улаанбаатар хотын Сонгинохайрхан дүүргийн 20-р хорооны нутаг дэвсгэрт төлөвлөгдсөн "Авто зам, замын байгууламж бүхий гадна талбайн тохижилт"-ийн ерөнхий төлөвлөгөөг Нийслэлийн засаг даргын 2022 оны 01 сарын 03 ны өдрийн А/01 тоот тушаалаар баталсан архитектур төлөвлөлтийн даалгаварыг үндэслэн барилгын зураг төслийн "АРКОСИС" ХХК-д боловсруулав.

ӨНДӨРЖИЛТ		ЕТ
Архитектор	Б.Нониндарь	Е.Г.Шифр:
Гүйцэтгэсэн	А.Батмөнх	АС-22/04
Шалгасан	Б.Чагараал	Т.Г.Шифр:
Масштаб:	М1:500	Огноо:
Зурагч:	Т.Г.Шифр:	Хуудас:
	ЕТ-7	26

# КАРТОГРАММ М1:500

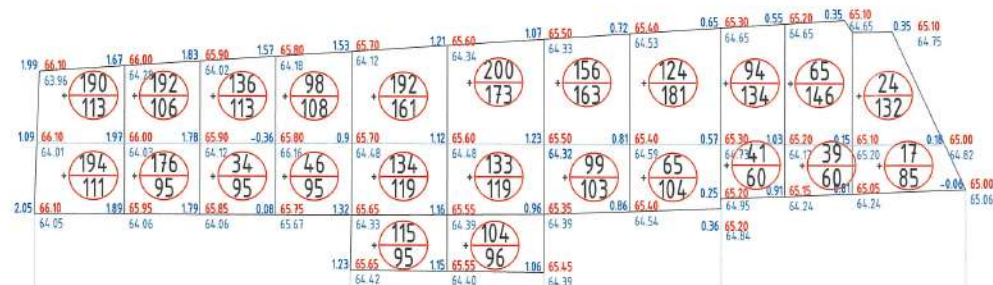
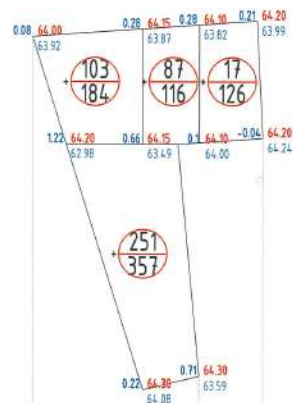

			Нийм
Нэмэх шороо /м2/	783	17	800
Хасах шороо /м2/	-	-	-
Нэмэх шороо /м3/	441	126	567
Хасах шороо /м3/	-	-	-

					Нийм
Нэмэх шороо /м2/	836	763	288	280	2167
Хасах шороо /м2/	-	-	-	-	-
Нэмэх шороо /м3/	1126	878	551	617	3172
Хасах шороо /м3/	-	-	-	-	-

### ТАНИХ ТЭМДЭГ

- 84.76  
85.32 Улаан горизонтал
- 0.56 Шорооны хэмжээ
- Ажлын хэмжээ
- Ажлын талбай
- Нэмэх шороо
- Хасах шороо
- Төлөвлөж дүй барилгын талбай

ТАЙЛБАР: -Газар шорооны ажлыг эхлэхдээ холбогдох газраас зөвшөөрөл авах. -Бүх хэмжээсүүдийг метрээр үзүүлэв.  
-Холбогдох Ерөнхий төлөвлөгөө-ЕТ-1, Өндөржилтийн ЕТ-3 зургуудтай хамт үзэх



Улаанбаатар хот Сонгинохайрхан дүүрэг, 20-р хороо 27-р байрны хойд талд "ГАДНА ТАЛБAYН ТОХИЖИЛТ АВТО ЗАМ, ЗОГСООЛ"					
КАРТОГРАММ					ЕТ
Архитектор	Б.Номиндарь	Е.Г.Шифр:	Маштаб:	Огноо:	
Гүйцэтгэсэн	А.Батмөнх	АС-Т23/08	М1:500	2023.07	
Шалгасан	Б.Чадралбал	Т.Г.Шифр:	Зургийн дугаар:	Хуудас:	26
		ЕТ-7			

НОГООН БАЙГУУЛАМЖ М1:500



- Зүлэг тарих талбайн хөрсийг бэлтгэхийн тулд дагтаршсан газрыг хүрээ, жоотуу, тармуураар 15-20 см гүн цухан том чулуу, дунд зэргийн чулуу, ээрлэг ургамалын үндэс зэргийг шигшин авахын зэрэгцээ үржил шимт шинэ хар шороо нэмж жигд тараан тарих газрыг тармуураар тэгшилэх хэрэгтэй байдаг.
- Зүлэг тарих талбайн хэмжээнээс хамаарч техникээр болон гар ажиллагаагаар хөрсийг боловсруулж элсжүүлэн хөнгөн бүтэцтэй болгож, хар шороо нэмж хөх бууцаар бордож талбайг засна.
- Тэгшилж бэлэн болсон талбайн нэг заххаас 1 м 2 талбай бүрийг дахин хавтгай мод табин дарж сүл хөрсийг нягтруулан тэгшилээд 60-100 г үрийг жигд тараан цацаж дээрээс нь уулын хар шороо ба элсний холимогоор үрийг далд ортол / үр ил гарахгүй байхаар / буюу 1-2 см зузаан цацаж дарна. Дараа нь тэгш хавтангаар сайтар дарж үрийг хөрсөнд суулгаж өгнө.
- Энэ мэтээр 1 м 2 талбай бүрээр хөөн-тарилгыг нягт нямбай хийсээр нийт талбайд хийж дуусгана.
- Үрээ суулгасны дараа бороожуулагч хошуутай усалгааны хоолойгоор / дарлалттай усаар / жигд бороожуулж услана.

- ТАНИХ ТЭМДЭГ**
- Төлөвлөлтийн хил хязгаар
  - Төлөвлөж буй зүлэгжүүлэх талбай
  - Төлөвлөж буй дүт
  - Төлөвлөж буй Хайлаас
  - Бохир усны шугам
  - Дулааны шугам
  - Цэвэр усны шугам
  - Цахилгааны шугам

Д/Д	ТОДОРХОЙЛОЛТ	ТАЙЛБАР
1	Төлөвлөж буй авто зогсоол	Төлөвлөж буй
2	Төхжилт	Төлөвлөж буй
3	Одоо байгаа дарилга байгууламж	Одоо байгаа
4	Явган хүний гудамж зам	Төлөвлөж буй

**ТАЙЛБАР:**  
Шинээр тарих ногоон байгууламжийн ерөнхий шаардлага:

- Өнгө үзэмж сайтай байх.
- Мэрэгжлийн шаардлага хангасан агрономич ажиллуулах.
- Цаг агаарын ерөнхий байдалд нийцсэн мод, дүт, сөөг, зүлэг суулгаж тарих.
- Мод суулгах хөрсийг бэлдэхдээ 60x80см-ын нүх цухаж чийг барих шар шаварыг 5-10см зузаантай дэвсэх ингээд тарих модоо нүхэнд хийж 5% хар шороо, 30% элс, 20% бусад бордоо гэсэн дүтэцтэй хөрсөөр дүүргэнэ.
- Зүлэгжүүлэх талбайн 1м2 талбайд 0,1кг үр ноогдохоор тооцно.
- Нэг нүхэнд 3-4ш багц байхаар тооцно.

5хувь хар шороо, 30% хувь элс, 20 хувь бусад бордоо

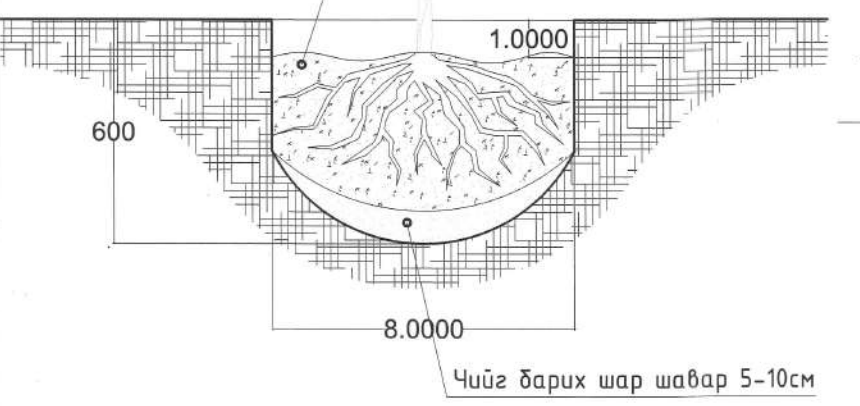

НОГООН БАЙГУУЛАМЖИЙН ТОДОРХОЙЛОЛТ

Д/Д	Тэмдэг	М2	Эзлэх хувь	Тайлбар
1		642	12	Зүлэгжүүлэх талбай

МОДЖУУЛАЛТЫН ТОДОРХОЙЛОЛТ

Д/Д	Тэмдэг	Нэр	Ш	Тайлбар
1		Хайлаас	39	Төлөвлөж буй

МОДЫН ТОДОРХОЙЛОЛТ

Д/Д	Тэмдэг	Нэр	Ургах өнөр	Түшмийн диаметр	Түшм хөрөнгийн зураг	Цэцэглэх сар
1		Хайлаас	2.5	2-3	2.5	6-7

Улаанбаатар хот Сонгинохайрхан дүүрэг, 20-р хороо 27-р байрны хойд талд "ГАДНА ТАЛБAYН ТОХИЖИЛТ АВТО ЗАМ, ЗОГСООЛ"

**НОГООН БАЙГУУЛАМЖ**

Архитектор	Б.Номиндарь	Е.Г.Шифр:	Маштаб:	Огноо:
Гүйцэтгэсэн	А.Батмөнх	АС-Т23/08	М1:500	2023.07
Шалгалсан	Б.Чадраабал	Т.Г.Шифр:	Зургийн дугаар:	Хуудас:
			ET-9	26

ГЭРЭЛТҮҮЛЭГ М1:500

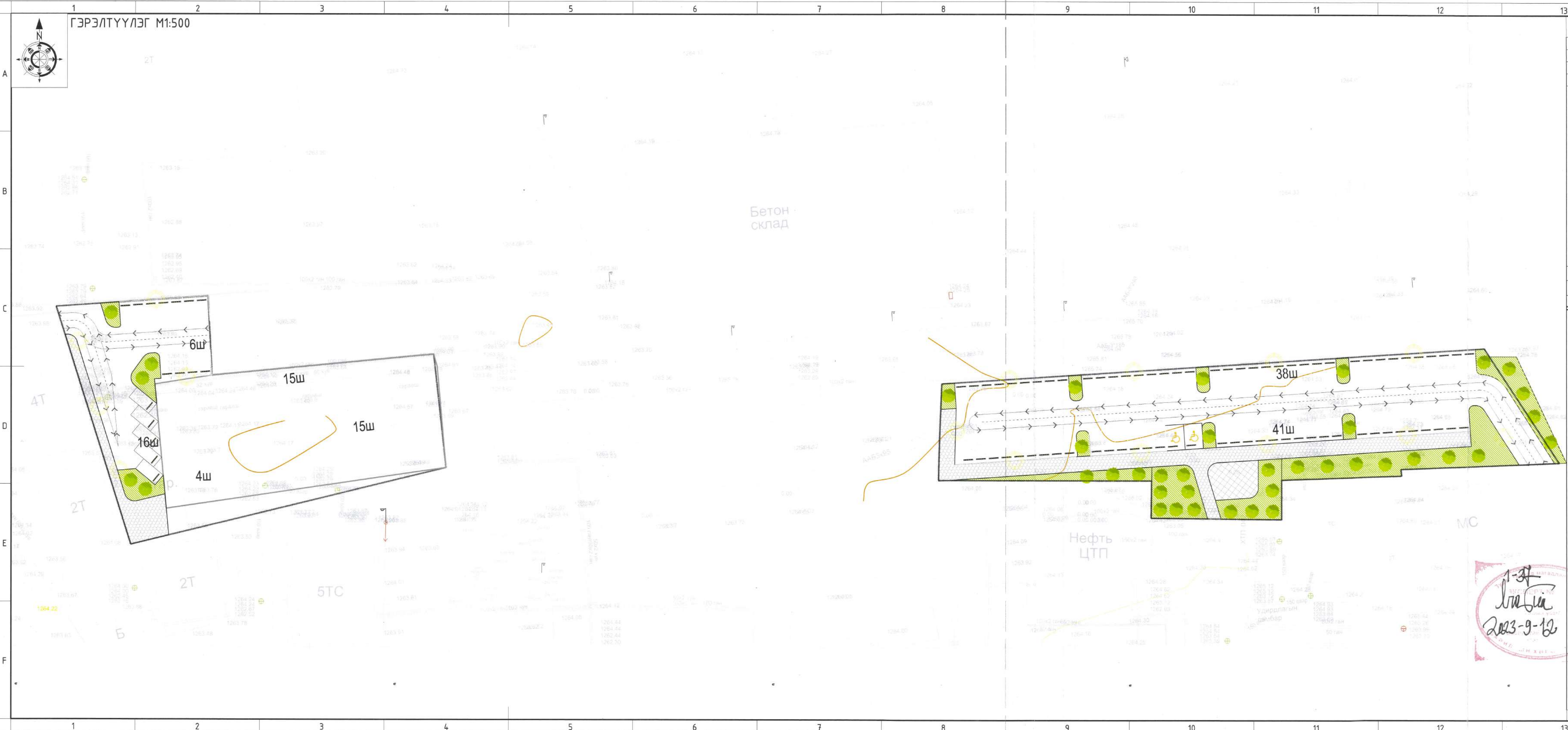

Д/Д	ТОДОРХОЙЛОЛТ	ТАЙЛБАР
1	Төлөвлөж буй авто зогсоол	Төлөвлөж буй
2	Төхжилт	Төлөвлөж буй
3	Одоо байгаа барилга байгууламж	Одоо байгаа
4	Явган хүний гудамж зам	Төлөвлөж буй

ТАНИХ ТЭМДЭГЛЭГЭЭ

	Төлөвлөж буй авто зам, зогсоол -2243.44м <sup>2</sup>		Төлөвлөж буй хогин сав, сандал-7ш
	Төлөвлөж буй ХБИ явган хүний гаран-130.8м		Газрын хаялбар
	Төлөвлөж буй ХБИ авто зогсоол-(2ш)		Архитектур төлөвлөлтийн дагдлаарын схемийн хил хязгаар-2755.58м <sup>2</sup>
	Төлөвлөж буй явган хүний зам-541.25м <sup>2</sup>		Эзэмшил газрын хил хязгаар
	Төлөвлөж буй амрах талбай -183.28 м <sup>2</sup>		Одоо байгаа барилга
	Төлөвлөж буй авто зогсоол-74ш		Бохир усны шугам
	Төлөвлөж буй ногоон байгууламж-642м <sup>2</sup>		Дулааны шугам
			Цэвэр усны шугам
			Цахилгааны шугам

Явган хүний замын гэрэлтүүлэгч

Тэмдэглэгээ	Тоо.ш	Л/м	Чадал	Хүчдэл	Х.ээрэг	Жин
	14	4000	426т	220в	IP68	12.0кг



- Тайлбар
1. Гэрэлтүүлгийн бүх шонд газардуулга хийж өгнө .
  2. Газардуулгын хэвтээ хүрээг 40x4мм түүзэн гангаар хийнэ . Газардуулгын хэвтээ хүрээг газрын тэгшлэгдсэн түвшингээс доош 0.5м гүнд шүүдүүнд сүүлгана.
  3. Босоо электродыг 3 м урттай 50x50x5мм булан төмрөөр хийнэ . Босоо электродыг өрөмдөх замаар газарт зоож угсарна.
  4. Гэрэлтүүлгийн шон, газардуулгын хэвтээ хүрээ, босоо электродыг хооронд нь гангуураар холбоно.
  5. Гэрэлтүүлгийн шонгууд нарны зай хураагууртай байна.
  6. Авто замын гэрэлтүүлэг сонгохдоо аюулгүй байдал хангасан , дэвшилтэт технологийг ашигласан . эдийн засгийн үр ашигтай . Эрчим хүчний хэмнэлттэй , хүрээлэн буй орчинд сөрөг нөлөөгүй , засварлахад хялбар бат, бөх байх зарчимд нийцсэн байх .

1-А  
2023-9-12

Улаанбаатар хот Сонгинохайрхан дүүрэг, 20-р хороо 27-р байрны хойд талд  
"ГАДНА ТАЛБАН ТӨХИЖИЛТ АВТО ЗАМ, ЗОГСОЛ"

ГЭРЭЛТҮҮЛЭГ				ЕТ
Архитектор	Б.Номинварь	Е.Г.Шыфр:	АС-Т23/08	Масштаб: М1:500
Гүйцэтгэсэн	А.Батмөнх	Т.Г.Шыфр:	Зургийн дүгээр:	Огноо: 2023.07
Шалгасан	Б.Чаррагвал		Хууль: ЕТ-10	Хууль: 26

ОДООГИЙН БАЙДАЛ /ФОТО ЗУРАГ/

ТӨЛӨВЛӨЛТИЙН 2-Р ХЭСГИЙН ЗҮҮН ТАЛААС АВСАН ОДООГИЙН БАЙДАЛ №1

ТӨЛӨВЛӨЛТИЙН 2-Р ХЭСГИЙН ЗҮҮН ТАЛААС АВСАН ОДООГИЙН БАЙДАЛ №1



ТӨЛӨВЛӨЛТИЙН 2-Р ХЭСГИЙН БАРЧУН ТАЛААС АВСАН ОДООГИЙН БАЙДАЛ №1

ТӨЛӨВЛӨЛТИЙН 2-Р ХЭСГИЙН ХОЙД ТАЛААС АВСАН ОДООГИЙН БАЙДАЛ №1



"АРКОСИС" ХХК

Улаанбаатар хот Сонгинохайрхан дүүрэг, 20-р хороо 27-р байрны хойд талд  
"ГАДНА ТАЛБАЙН ТОХИЖИЛТ АВТО ЗАМ, ЗОГСООЛ"

ОДООГИЙН БАЙДАЛ /ФОТО ЗУРАГ/

ЕТ

Архитектор		Б.Номиндарь	Е.Г.Шифр: АС-Т23/08	Маштаб: М1:500	Огноо: 2023.07
Гүйцэтгэсэн	<i>Мөнх</i>	А.Батмөнх	Т.Г.Шифр:	Зургийн дугаар: БА-2	Хуудас: 26
Шалгасан		Б.Чадраадал			

ОГТЛОЛ

ОГТЛОЛ 1-1 М1:200

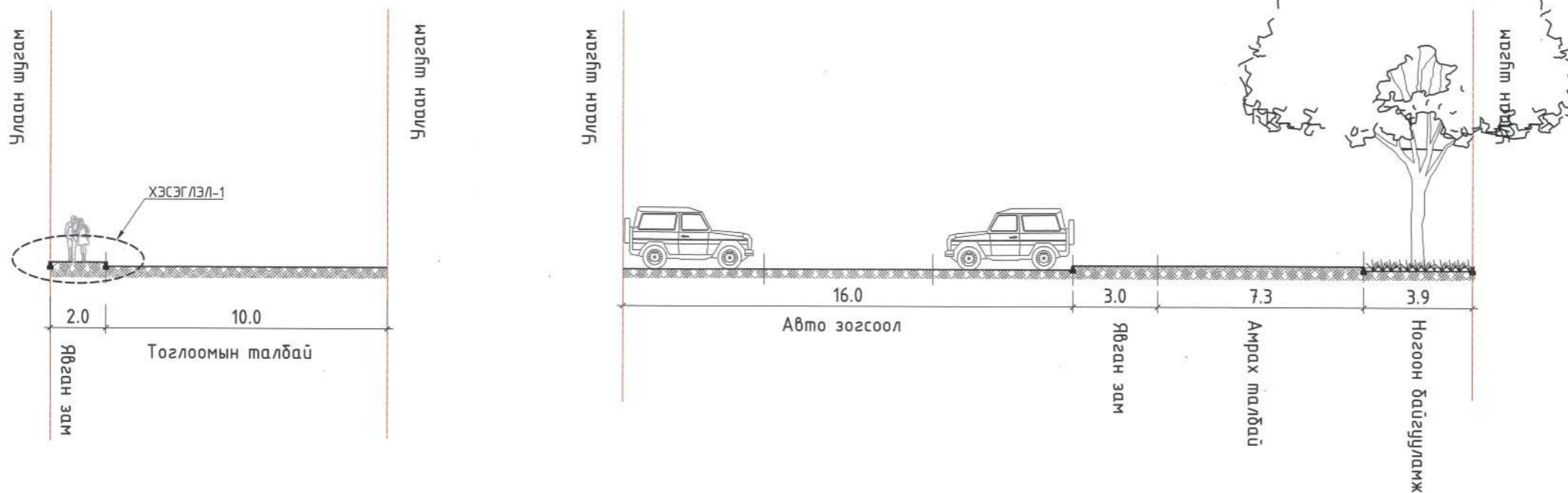

ХЭСЭГЛЭЛ-1 М1:20

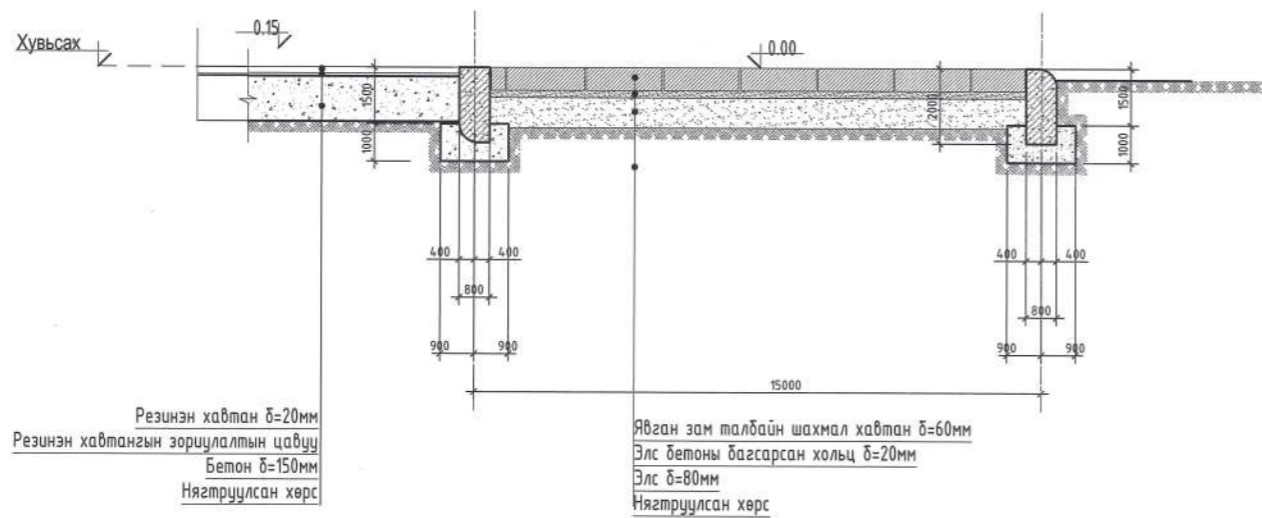

"АРКОСИС" ХХК

Улаанбаатар хот Сонгинохайрхан дүүрэг, 20-р хороо 27-р байрны хойд талд  
"ГАДНА ТАЛБАЙН ТОХИЖИЛТ АВТО ЗАМ, ЗОГСООЛ"

ОДООГИЙН БАЙДАЛ /ФОТО ЗУРАГ/

ЕТ

Архитектор	Б.Номиндарь	Е.Г.Шифр: АС-Т23/08	Маштаб: М1:500	Огноо: 2023.07
Гүйцэтгэсэн	А.Батмөнх	Т.Г.Шифр:	Зургийн дугаар: БА-3	Хуудас: 26
Шалгасан	Б.Чадраадал			

ЯВГАН ЗАМЫН ХЭСЭГЛЭЛ

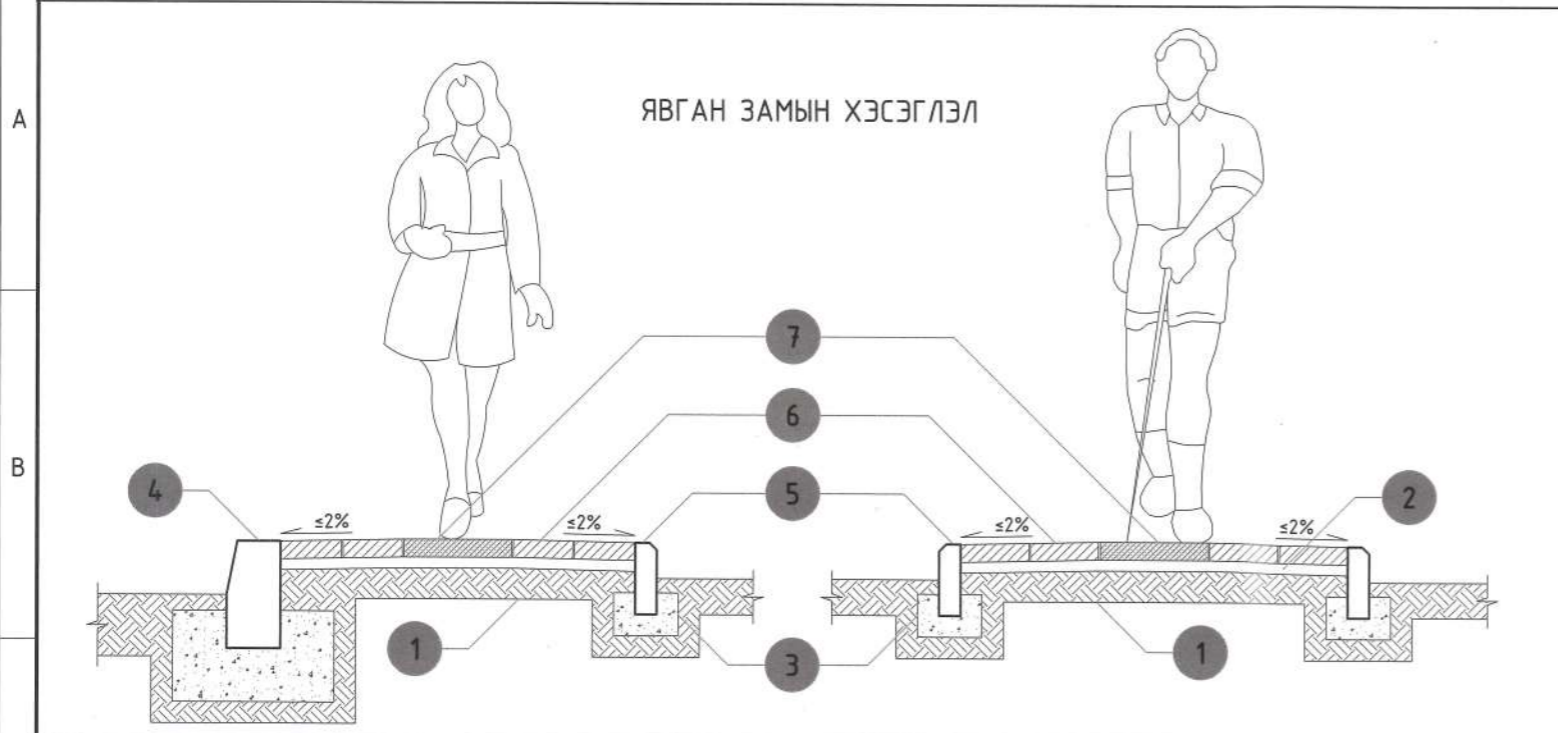

Явган хүний замын гарцтай уулзах хэсэг

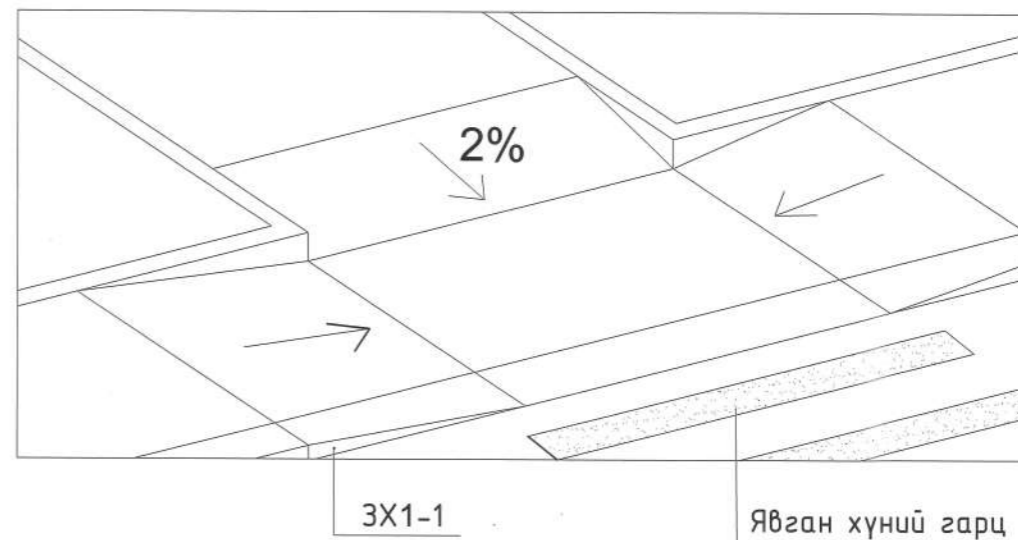

ЯВГАН ЗАМЫН ХЭСЭГЛЭЛ

ХАРААНЫ БЭРХШЭЭЛТЭЙ ХҮНД ЗОРИУЛСАН АНХААРУУЛАХ ТОВРУЧТАЙ ХӨТӨЧ ХАВТАН

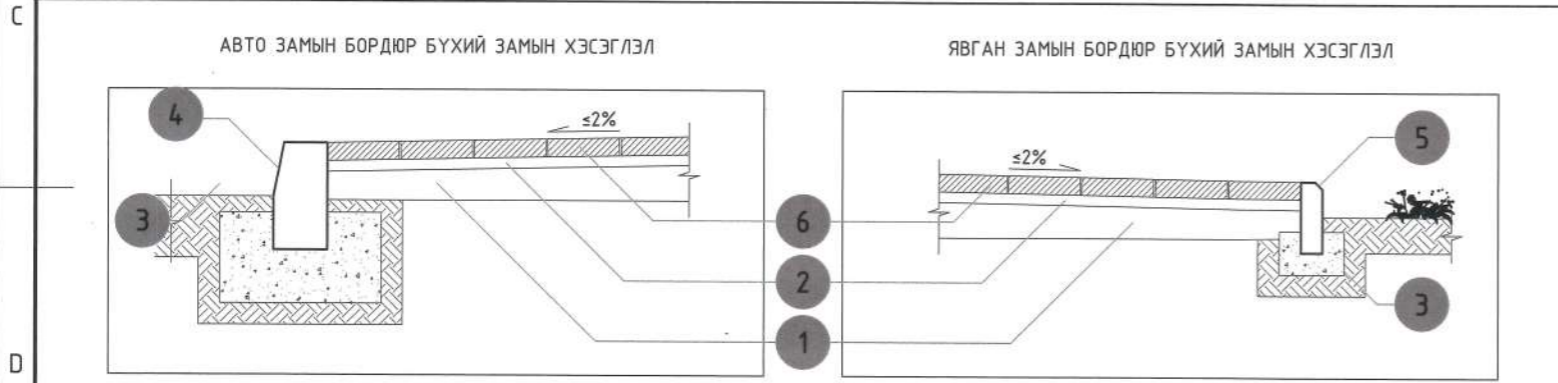

ЗАМ ТАЛБАЙН ХУЧИЛТЫН МАТЕРИАЛ ЖИШЭЭ ЗУРАГ

МАТЕРИАЛЫН ТҮҮВЭР



Д/Д	НЭР	ТАЙЛБАР
1.	Ул хөрс	≥100мм
2.	Элс цементэн багсармал	150мм
3.	Бетон дэр	БМ200
4.	Авто замын хашлага	750x300x150мм
5.	Явган замын хашлага	500x200x60мм
6.	Явган замын өнгөт хавтан	200x100мм
7.	Хөтөч хавтан	300x300мм

Тайлбар:

- Явган зам талбайд хөгжлийн бэрхшээлтэй иргэнд зориулсан хөтөч хавтан, налуу зам зэргийг MNS 6056:2009-Явган хүн хөгжлийн бэрхшээлтэй иргэдэд зориулсан замыг төлөвлөх заавар стандартыг баримталж гүйцэтгэх
- Авто зогсоолд тэргэнцэртэй хүний зогсоол төлөвлөсөний дагуу дагалдах тэмдэг, тэмдэглэгээ гүйцэтгэх шаардлагатай. Замын тэмдэг, тэмдэглэл, гэрлэн дохио, хашилт, чиглүүлэх хэрэгслүүдийг хэрэглэх дүрэм MNS 4596:2007-г дагаж мөрдөх.
- Явган хүний замын хавтанг хальтардаггүй хавтан сонгох.
- Гадна тохижилтонд хэрэглэж байгаа материалууд нь эрүүл ахуйн шаардлага хангасан, мэргэжлийн хяналтын газрын лабораторын шинжилгээгээр баталгаажсан сертификат бүхий материал байна.
- Явган замын хөтөч хавтангийн өнгө тод шар байна. Хэмжээ: 300x300.
- Өнгөт хавтангийн өнгийг саарал болон улаан өнгөөр сонгож зурагт үзүүлсэн шабломн дагуу суурилуулна. Хэмжээ: 200x100

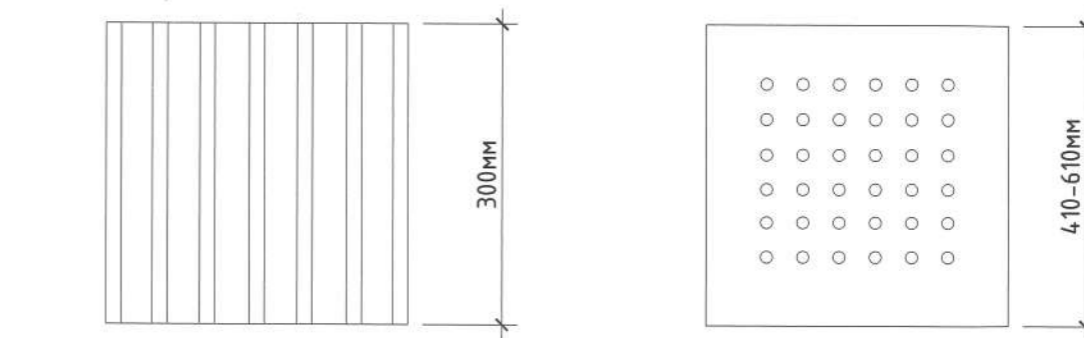

Улаанбаатар хот Сонгинохайрхан дүүрэг, 20-р хороо 27-р байрны хойд талд  
"ГАДНА ТАЛБАЙН ТОХИЖИЛТ АВТО ЗАМ, ЗОГСООЛ"



"АРКОСИС" ХХК

ОДООГИЙН БАЙДАЛ /ФОТО ЗУРАГ/

ОДООГИЙН БАЙДАЛ /ФОТО ЗУРАГ/			ЕТ	
Архитектор	Б.Номиндарь	Е.Г.Шифр:	Маштаб:	Огноо:
Гүйцэтгэсэн	А.Батмөнх	АС-Т23/08	M1:500	2023.07
Шалгасан	Б.Чадраабал	Т.Г.Шифр:	Зургийн дугаар:	Хуудас:
			БА-4	26



СҮҮДРЭВЧ М1:100

НҮҮР ТАЛ М150

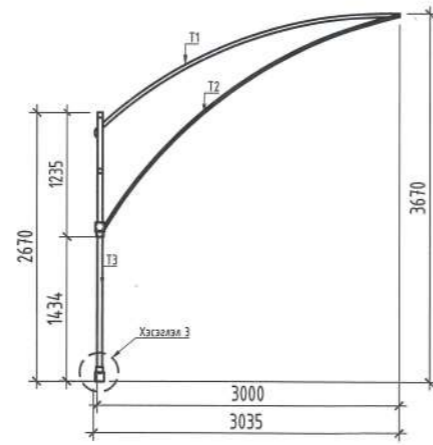
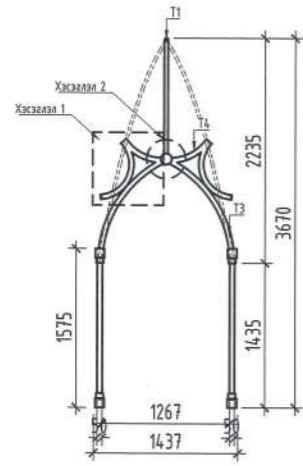

НҮҮР ТАЛ М120

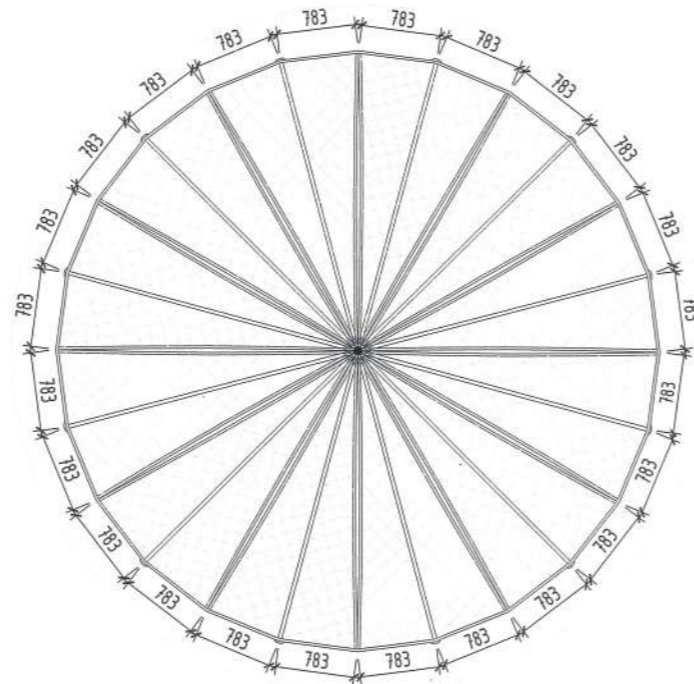
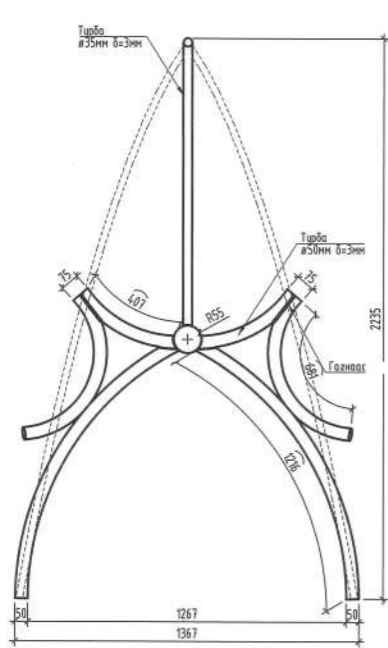

ХАРАГДАХ БАЙДАЛ

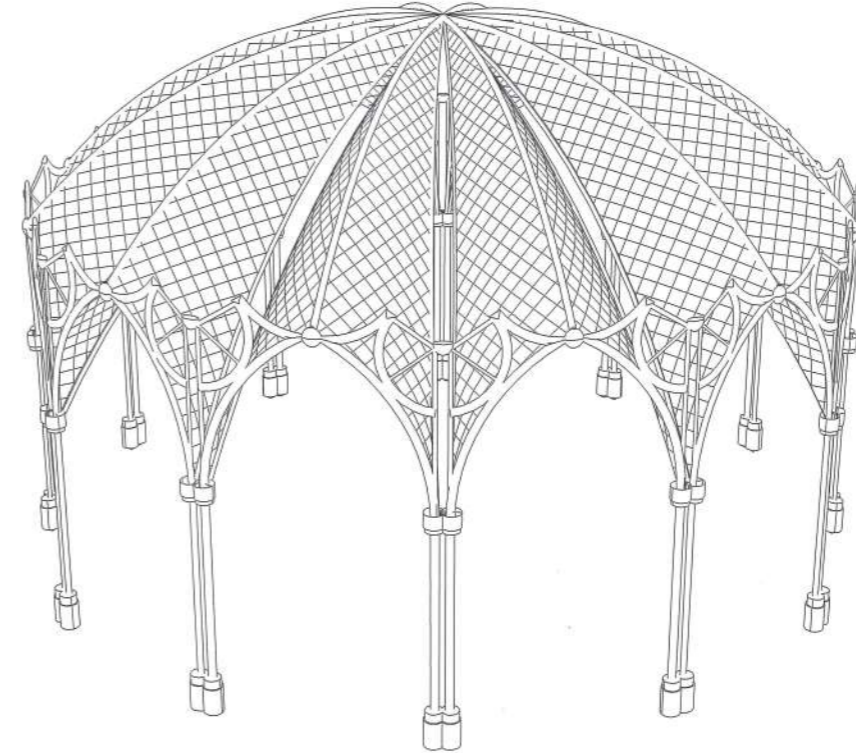

ХЭСЭГЛЭЛ 3

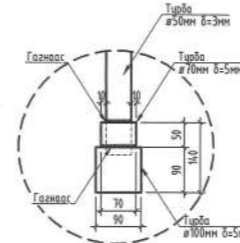

ХЭСЭГЛЭЛ 1 М120

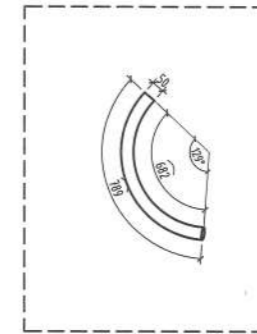

ХЭСЭГЛЭЛ 1 М150

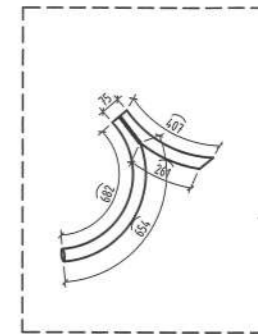

ХАРАГДАХ БАЙДАЛ



Хэсэглэл 2 М1:10

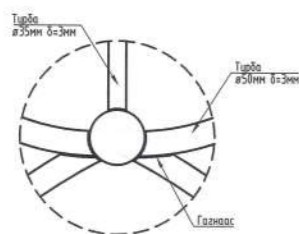

1-27  
2023-9-12

Марк	Тайлбар	Хэмжээ	Тоо ширхэг	м/м <sup>2</sup>	
T1	Турба төмөр	Турба төмөр Ø38	12	39.6	м
T2	Турба төмөр	Турба төмөр Ø25	24	92.4	м
T3	Турба төмөр	Турба төмөр Ø50	24	51.6	м
T4	Турба төмөр	Турба төмөр Ø50	24	26.16	м

Улаанбаатар хот Сонгинохайрхан дүүрэг, 20-р хороо 27-р байрны хойд талд "ГАДНА ТАЛБAYН ТОХИЖИЛТ АВТО ЗАМ, ЗОГСООЛ"					
СҮҮДРЭВЧ					ЕТ
Архитектор	Б.Номиндарь	Е.Г.Шифр:	Маштаб:	Огноо:	
Гүйцэтгэсэн	А.Батмөнх	АС-Т23/08	М1:100	2023.07	
Шалгасан	Б.Чадраадал	Т.Г.Шифр:	Зургийн дугаар:	Хуудас:	
"АРКОСИС" ХХК			БА-5	26	

САНДАЛ М1:50

САНДАЛ М1:20

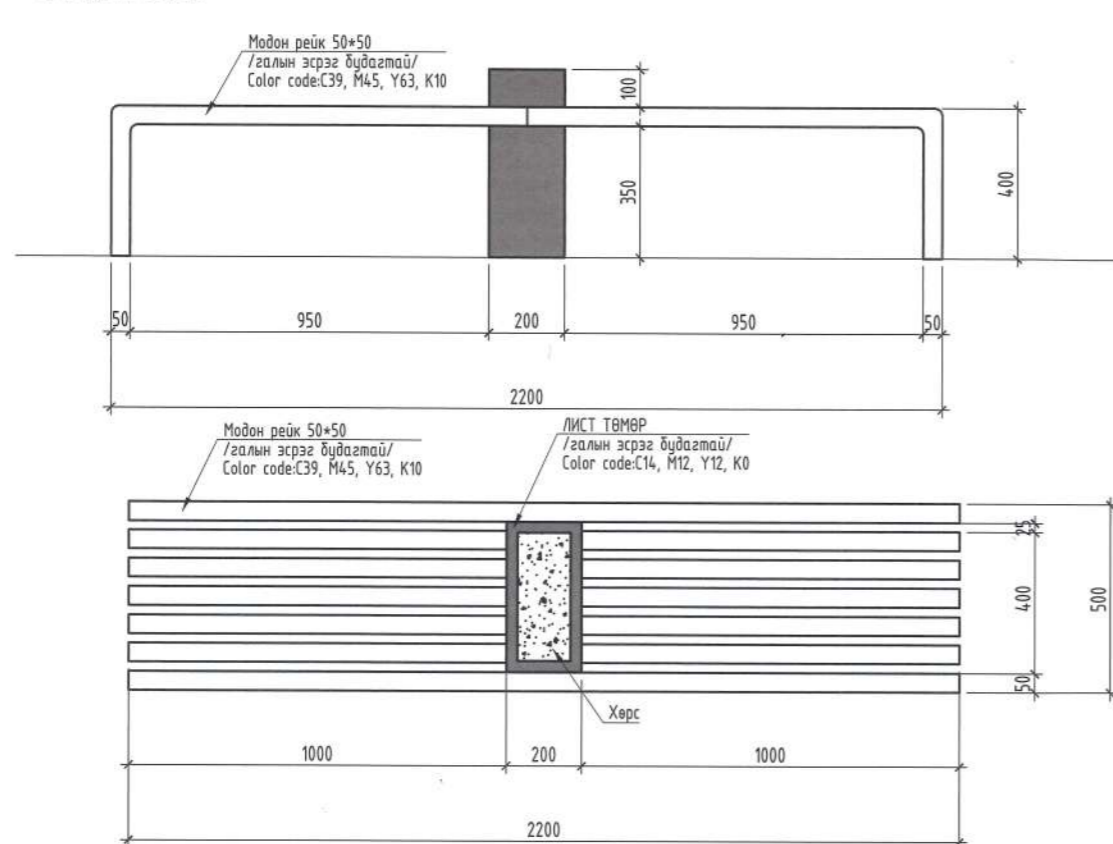

САНДАЛНЫ МЕТАЛ РАМ М1:20

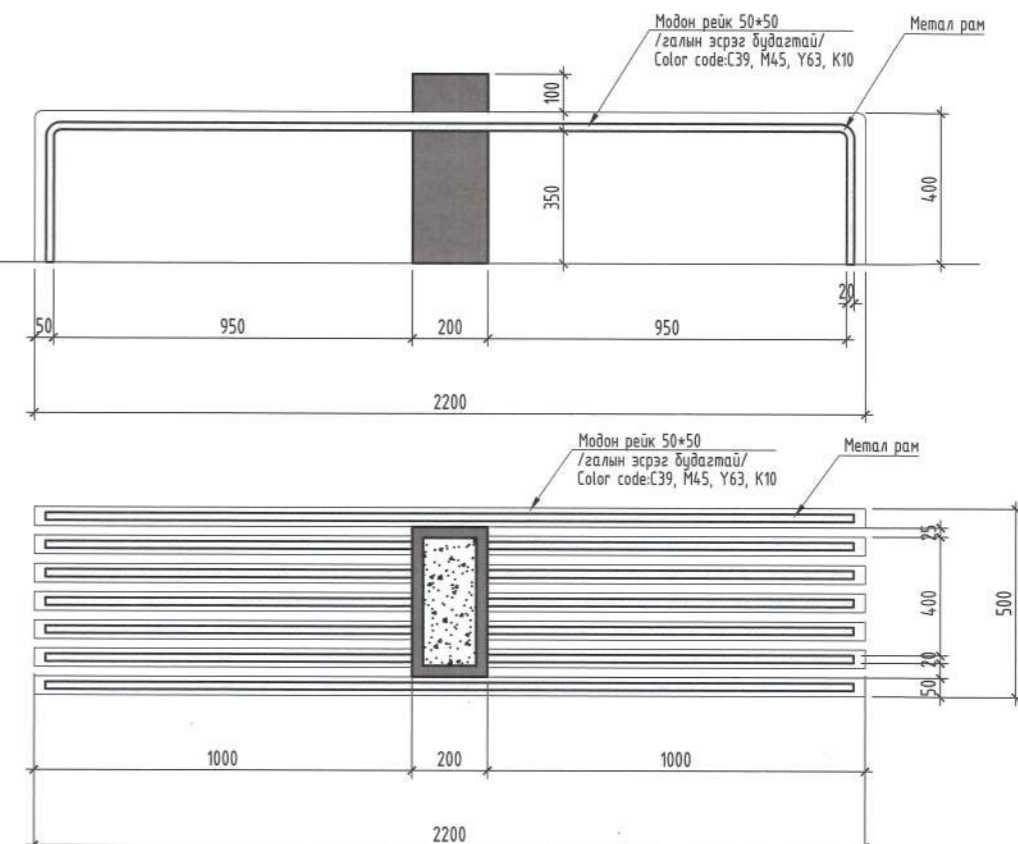

Цэвэр ус М1:20

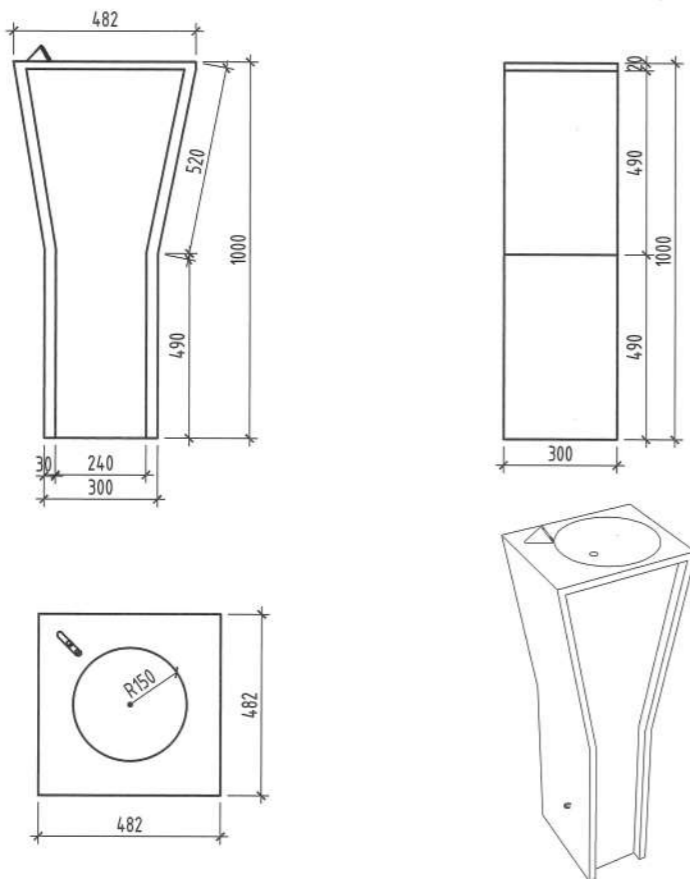

ХАРАГДАХ БАЙДАЛ

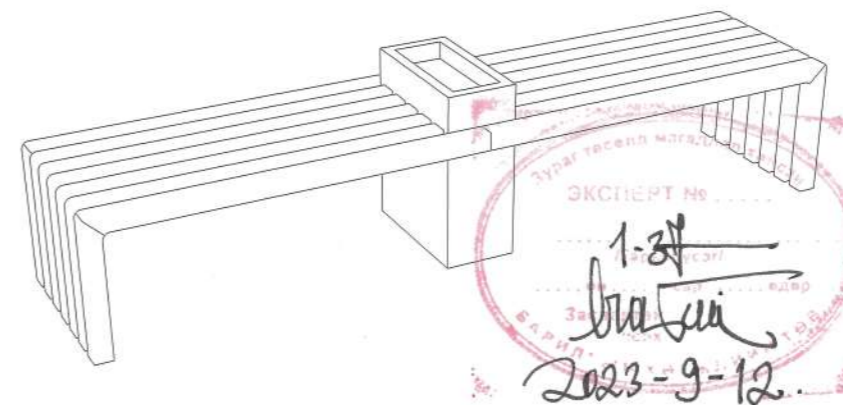

UCS 14:07B:2022 "Нийтийн эзэмшлын зам талбайн сандалд мавих ерөнхий шаардлага" хотын стандартад нийцүүлэх зайлшгүй шаардлагатай.

Металл хийцийн эд ангийг ээврэлтээс хамгаалах, модон хийцийн эдэлгээг уртасгах, ус чийгийг тусгаарлах зорилгоор стандарт шаардлага хангасан будаг, өнгөөр, технологийн дагуу будсан байна.

	Улаанбаатар хот Сонгинохайрхан дүүрэг, 20-р хороо 27-р байрны хойд талд "ГАДНА ТАЛБAYН ТОХИЖИЛТ АВТО ЗАМ, ЗОГСООЛ"				
	САНДАЛ				ЕТ
	Архитектор	Б.Номиндарь	Е.Г.Шифр: АС-Т23/08	Маштаб: М1:50	Огноо: 2023.07
	Гүйцэтгэсэн	А.Батмөнх	Т.Г.Шифр:	Зургийн дугаар: БА-6	Хуудас: 26
"АРКОСИС" ХХК	Шалгасан	Б.Чадраабал			

САНДАЛ М1:50

САНДАЛ М1:20

Хогын сав М1:20

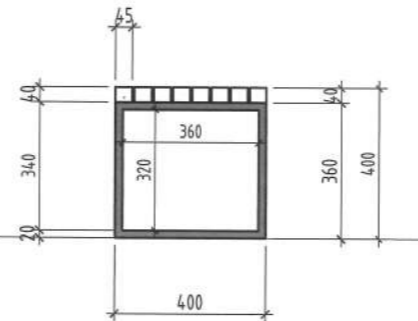
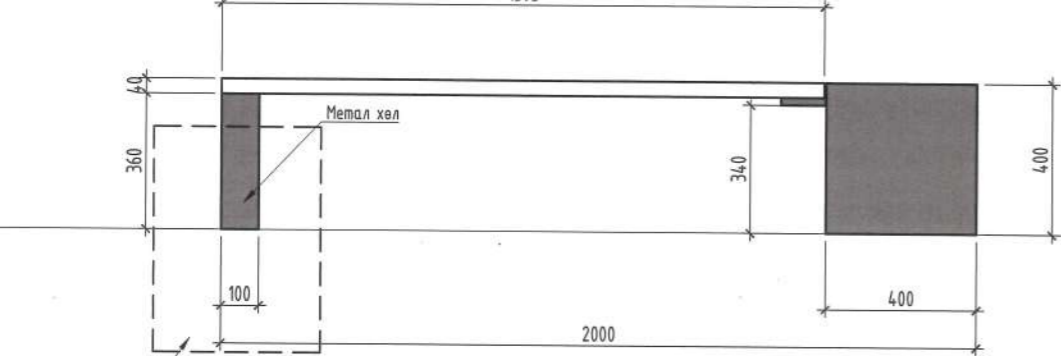

ЛИСТ ТӨМӨР  
/галын эсрэг будагтай/  
Color code: C32, M27, Y30, K0

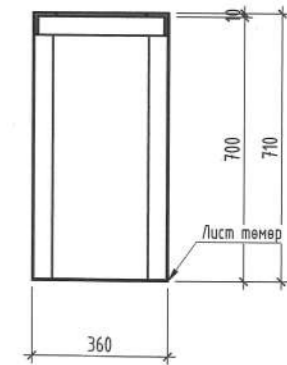
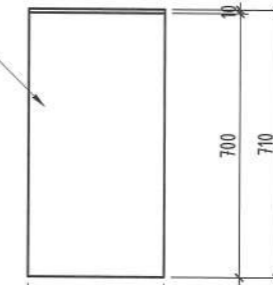

ЛИСТ ТӨМӨР  
/галын эсрэг будагтай/  
Color code: C32, M27, Y30, K0

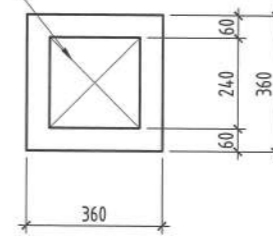

Хэсэглэл А

ХЭСЭГЛЭЛ А М1:10

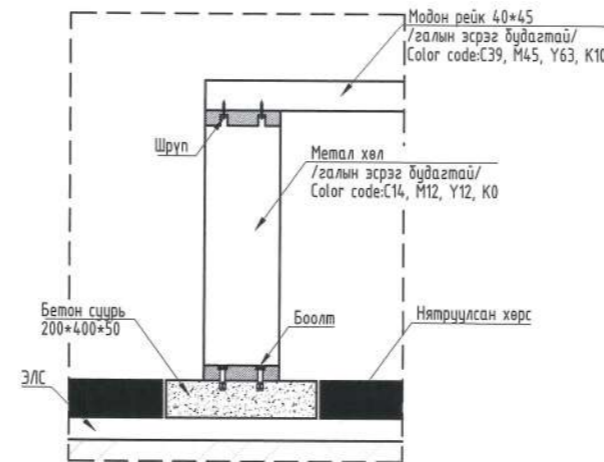
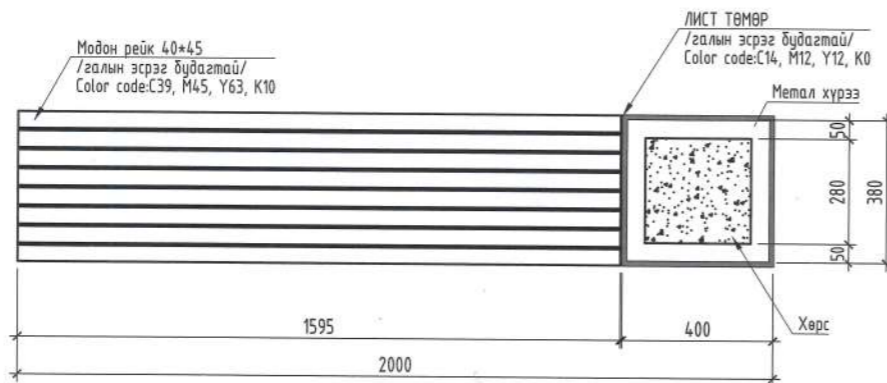

UCS 1406B:2022 "Нийтийн эзэмшлын гудамж, талбайд байршуулах хогын саванд тавих шаардлага" хотын стандартад зайлшгүй шаардлагатай.

ХАРАГДАХ БАЙДАЛ

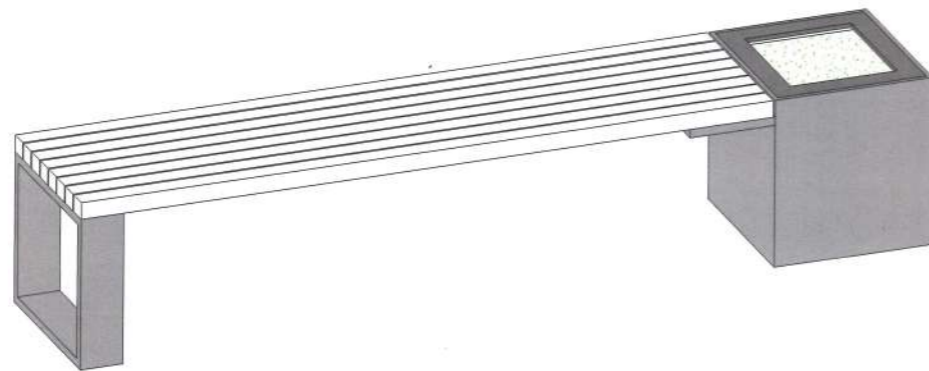

UCS 1407B:2022 "Нийтийн эзэмшлын зам талбайн сандалд тавих ерөнхий шаардлага" хотын стандартад нийцүүлэх зайлшгүй шаардлагатай. Металл хийцийн эд ангийг эвдрэлтээс хамгаалах, модон хийцийн эдэлгээг уртасгах, ус чийгийг тусгаарлах зорилгоор стандарт шаардлага хангасан будаг, өнгөөр, технологийн дагуу будсан байна.



	Улаанбаатар хот Сонгинохайрхан дүүрэг, 20-р хороо 27-р байрны хойд талд "ГАДНА ТАЛБАЙН ТОХИЖИЛТ АВТО ЗАМ, ЗОГСООЛ"				
	САНДАЛ				ЕТ
	Архитектор	Б.Номиндарь	Е.Г.Шифр: АС-Т23/08	Маштаб: М1:50	Огноо: 2023.07
Гүйцэтгэсэн	А.Батмөнх	Т.Г.Шифр:	Зургийн дугаар: БА-7	Хуудас: 26	
Шалгасан	Б.Чадраадал				

ХАРАГДАХ БАЙДАЛ



"АРКОСИС" ХХК

Улаанбаатар хот Сонгинохайрхан дүүрэг, 20-р хороо 27-р байрны хойд талд  
"ГАДНА ТАЛБAYН ТОХИЖИЛТ АВТО ЗАМ, ЗОГСООЛ"

ХАРАГДАХ БАЙДАЛ

ЕТ

Архитектор	Б.Номиндарь	Е.Г.Шифр: АС-Т23/08	Маштаб:	Огноо: 2022.12
Гүйцэтгэсэн	А.Батмөнх	Т.Г.Шифр:	Зургийн дугаар: БА-9	Хуудас: 26
Шалгасан	Б.Чадраабал			



Улаанбаатар хот Сонгинохайрхан дүүрэг, 20-р хороо 27-р байрны хойд талд  
 "ГАДНА ТАЛБАЙН ТОХИЖИЛТ АВТО ЗАМ, ЗОГСООЛ"



"АРКОСИС" ХХК

ХАРАГДАХ БАЙДАЛ

ЕТ

Архитектор	Б.Номиндарь	Е.Г.Шифр: АС-Т23/08	Маштаб:	Огноо: 2022.12
Гүйцэтгэсэн	А.Батмөнх	Т.Г.Шифр:	Зургийн дугаар: БА-10	Хуудас: 26
Шалгасан	Б.Чадраабал			

ХАРАГДАХ БАЙДАЛ

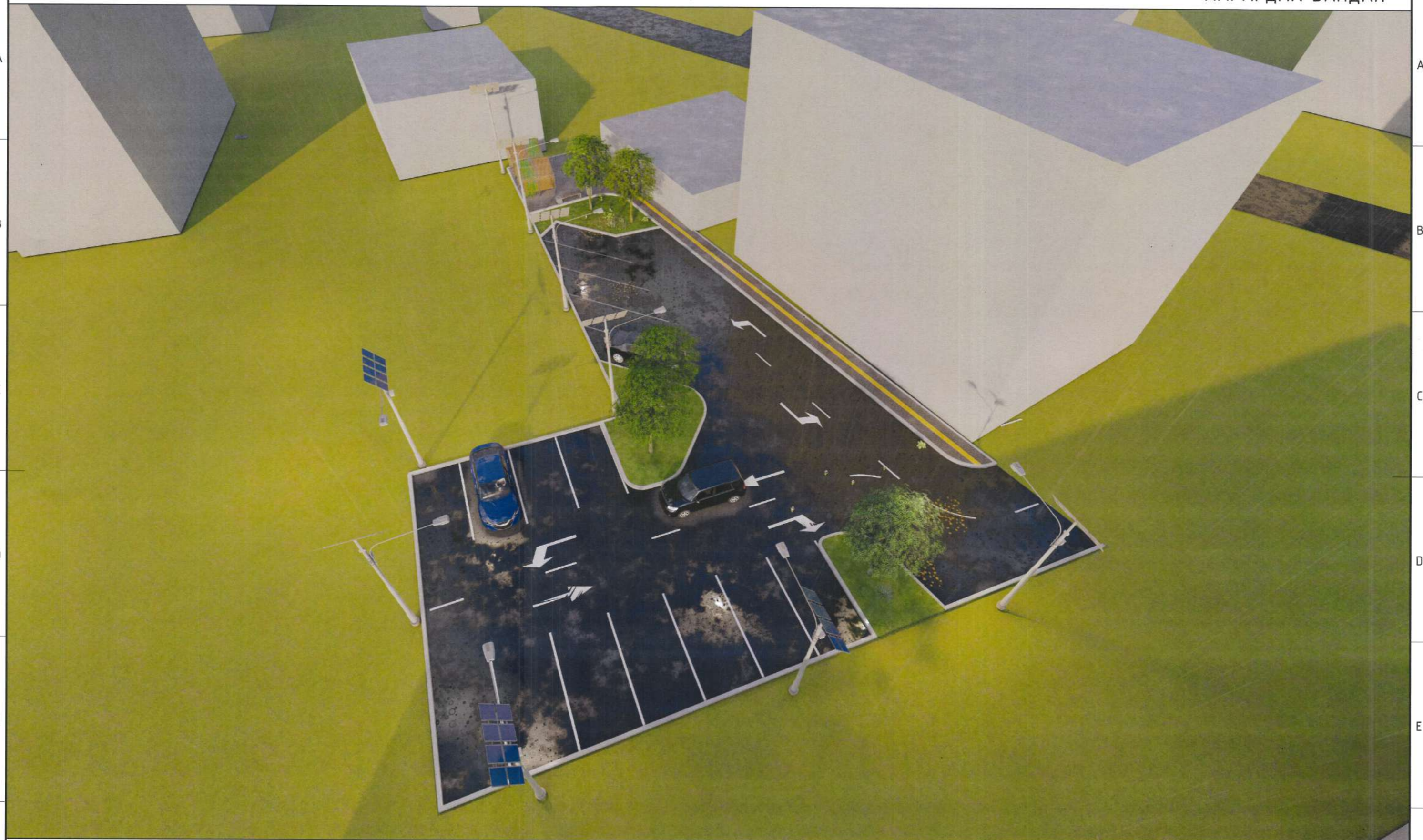

"АРКОСИС" ХХК

Улаанбаатар хот Сонгинохайрхан дүүрэг, 20-р хороо 27-р байрны хойд талд  
"ГАДНА ТАЛБАЙН ТОХИЖИЛТ АВТО ЗАМ, ЗОГСООЛ"

ХАРАГДАХ БАЙДАЛ				ЕТ	
Архитектөр		Б.Номиндарь	Е.Г.Шифр: АС-Т23/08	Маштаб:	Огноо: 2022.12
Гүйцэтгэсэн		А.Батмөнх	Т.Г.Шифр:	Зургийн дугаар: БА-11	Хуудас: 26
Шалгасан		Б.Чадраабал			

ХАРАГДАХ БАЙДАЛ



Улаанбаатар хот Сонгинохайрхан дүүрэг, 20-р хороо 27-р байрны хойд талд  
 "ГАДНА ТАЛБAYН ТОХИЖИЛТ АВТО ЗАМ, ЗОГСООЛ"



"АРКОСИС" ХХК

ХАРАГДАХ БАЙДАЛ					ЕТ
Архитектор	Б.Номиндарь	Е.Г.Шифр:	Маштаб:	Огноо:	
Гүйцэтгэсэн	<i>[Signature]</i> А.Батмөнх	АС-Т23/08		2022.12	
Шалгасан	Б.Чадрабал	Т.Г.Шифр:	Зургийн дугаар:	Хуудас:	
			БА-12	26	

ХАРАГДАХ БАЙДАЛ



Улаанбаатар хот Сонгинохайрхан дүүрэг, 20-р хороо 27-р байрны хойд талд  
 "ГАДНА ТАЛБAYН ТОХИЖИЛТ АВТО ЗАМ, ЗОГСООЛ"



"АРКОСИС" ХХК

ХАРАГДАХ БАЙДАЛ

ET

Архитектор	Б.Номиндарь	Е.Г.Шифр: АС-Т23/08	Маштаб:	Огноо: 2022.12
Гүйцэтгэсэн	<i>[Signature]</i> А.Батмөнх	Т.Г.Шифр:	Зургийн дугаар: БА-13	Хуудас: 26
Шалгасан	Б.Чадралбал			