



"ИТГЭЛИЙН ХАД" ХХК  
ЗУРАГ ТӨСӨЛ, ТЕХНИКИЙН ХЯНАЛТ



17 хөрөө  
58 сая

Улаанбаатар хот, Сүхбаатар дүүрэг

СҮХБААТАР ДҮҮРГИЙН 11-12, 14-18-Р ХОРООНЫ ГУДАМЖ ТАЛБАЙН ГАДНА  
ГЭРЭЛТҮҮЛГИЙН АЖЛЫН ЗУРАГ

(Ажлын зураг)

ЗӨВШӨӨРСӨН.		ЗАХИАЛАГЧ, ГҮЙЦЭТГЭГЧ.	
Албан тушаал	Нэр	Гарын үсэг	Захиалагч:
СБД-газар зохион байгуулалтын албаны дарга	Э.Зоригоо		Албан тушаал
			Сүхбаатар дүүргийн засаг даргын тамгын газрын дарга
СБД-ийн ЗДТГ-ын гэрэлтүүлэг рекламны байгууламж камержуулалт хариуцсан мэргэжилтэн	Г.Гантулга		Гүйцэтгэгч:
			"ИТГЭЛИЙН ХАД" ХХК-ийн захирал







Улаанбаатар хот, Чингэлтэй дүүрэг,  
Сүхбаатар дүүрэг, 1-р хороо,  
Долой саяр 104 өмнө  
• 976 99107923, 99332282

# "ИТГЭЛИЙН ХАД" ХХК

ЗУРАГ ТӨСӨЛ, ТЕХНИКИЙН ХЯНАЛТ

ЕГ Шифр: ИТХ-67/2022-17

Улаанбаатар хот, Сүхбаатар дүүрэг, 17-р хороо

## 17-Р ХОРООНЫ ГУДАМЖНЫ ТӨГСГӨЛД ХИЙСЭН ГАДНА ГЭРЭЛТҮҮЛЭГ АЖЛЫН ЗУРАГ

(Ажлын зураг)

Гадна гэрэлтүүлэг - ГГ

Захирал:...../Б.Хишигжаргал/

Инженер:...../М.Төмөр/



УЛААНБААТАР  
2022

ЗУРГИЙН ЖАГСААЛТ

Д/Д	ЗУРГИЙН НЭР	ТАЙЛБАР	Д/Д	ЗУРГИЙН НЭР	ТАЙЛБАР
ГГ-1	Зургийн жагсаалт		ГГ-22	Гадна гэрэлтүүлгийн шонгийн газардуулга	
ГГ-2	Тайлбар бичиг, ажлын тоо хэмжээ		ГГ-23	Кабель цугралтын зураг	
ГГ-3	Материалын түүвэр				
ГГ-4	Материалын нэгдсэн тодорхойлолт				
ГГ-5	Шугамын хүснэгт				
ГГ-6	Байршлын тойм				
ГГ-7	Гадна гэрэлтүүлгийн трасс (зөвшөөрөл)				
ГГ-8	Гадна гэрэлтүүлгийн трасс-1				
ГГ-9	Гадна гэрэлтүүлгийн трасс-2				
ГГ-10	Гадна гэрэлтүүлгийн трасс-3				
ГГ-11	Гадна гэрэлтүүлгийн трасс-4				
ГГ-12	Гадна гэрэлтүүлгийн трасс-5				
ГГ-13	Гадна гэрэлтүүлгийн трасс-6				
ГГ-14	Гадна гэрэлтүүлгийн трасс-7				
ГГ-15	Гадна гэрэлтүүлгийн трасс-8				
ГГ-16	Гадна гэрэлтүүлгийн трасс-9				
ГГ-17	Гэрэлтүүлэгч, шон, түүвэр				
ГГ-18	Хэсэглэлүүд-1				
ГГ-19	Хэсэглэлүүд-2				
ГГ-20	Хэсэглэлүүд-3				
ГГ-21	Гэрэлтүүлэгчийн шонгийн татлага				

 <p>Монгол улс, Улаанбаатар хот Сүхбаатар дүүрэг, 1-р хороо, ХИЕХО-ийн гудамж, Дөлийн талбай, 424 тоот т. 976 99767923, 99332282</p>	Члаанбаатар хот, Сүхбаатар дүүрэг, 17-р хороо Гудамжны гадна гэрэлтүүлгийн ажлын зураг төсөл				Үе шат:
	Зургийн жагсаалт				А.3
	Инженер	<i>М.Төмөр</i>	М.Төмөр	Е.Г.Шифр: ИТХ-67/2022-17	Масштаб: 1:
Гүйцэтгэсэн	<i>М.Төмөр</i>	М.Төмөр	Т.Г.Шифр:	Зургийн дугаар: ГГ-01	Хуудас: 23
"ИТГЭЛИЙН ХАД" ХХК	Шалгасан	<i>Нарантуяа</i>	Г.Нарантуяа		



**ЗУРГИЙН ДААЛГАВАР.**

Улаанбаатар хотын Сүхбаатар дүүргийн 17-р хорооны нутагт баригдах гэр хорооллын 27,31,35,43-45,50,60,63-р гудамжны гадна гэрэлтүүлгийн ажлын зураг төслийг хийж гүйцэтгэв. Уг гадна гэрэлтүүлгийн хэсгийн ажлын зураг төслийг хийж гүйцэтгэхдээ дэвсгэр зураг, газар дээр нь хийсэн судалгаа, Сүхбаатар дүүргийн засаг даргын тамгын газрын 2022 оны 3-р сарын 30-ны өдрийн №СБД2022/Г-05 дугаартай захиалагчийн зургийн даалгавар, "УБЦТС" ТӨХК-ийн 2022 оны 10-р сарын 19-ны өдрийн №15/05063/22 дугаарын техникийн нөхцлийг үндэслэн "Цахилгаан байгууламжийн дүрэм" БД43-101-03, "Байгалийн ба зохиомол гэрэлтүүлэг" БНБД 23-02-08 болон бусад холбогдох норм дүрмийн дагуу хийж гүйцэтгэв.

**ЦАХИЛГААН ХАНГАМЖ, ХОЛБОГДОХ ЦЭГ.**

Дээрх гудамжинд шинээр хийх гэрэлтүүлгийг одоо байгаа АТП-2243, АТП-590, АТП-833, АТП-2017, АТП-2229, АТП-2230, КТПН-678 дэд станцаас тэжээгдэж байгаа гэрэлтүүлэгчээс салбарлуулан тэжээнэ.

**АЖЛЫН ЖАГСААЛТ.**

1. 70Вт чадалтай, LED чийдэнтэй гэрэлтүүлэгч, H=8м өндөр шонгийн хамт 11 ширхэгийг шинээр суурилуулах.  
**ГАДНА ГЭРЭЛТҮҮЛЭГ.**

Гадна гэрэлтүүлэгт 8м-ийн өндөртэй металл шон (ГГ-18-с үзнэ үү) болон цагаан өнгийн LED чийдэнтэй 70 Вт чадалтай гэрэлтүүлэгч ашиглахаар төлөвлөв. Гэрэлтүүлгийн хамгаалалтын зэрэглэл IP65, -50°C -с +40°C-ийн температурын зөрүүтэй үед хэвийн ажилладаг байх шаардлагатай.

**ЦАХИЛГААН ДАМЖУУЛАХ КАБЕЛЬ ШУГАМ.**

0.4кВ-ын ЦДКШ-д салбарлаж байгаа цэгээс эхний гэрэлтүүлэгч хүртэл АВБШВ маягийн хөнгөнцагаан голтой кабель хэрэглэнэ. Харин гэрэлтүүлэгч хооронд газардуулгын судал дүхий АВБШВ маягийн 3х16мм2 хөнгөнцагаан голтой кабель хэрэглэнэ.

Кабель шугамыг газрын түвшнээс доош 0.7м-т тавина. Кабель шугам трассынхаа дагуу газар доорх инженерийн шугам сүлжээтэй огтлолцоогүй байна. Дэвсгэр зураг дээр ороогүй ч цахилгаан дамжуулах кабель шугамууд нь бусад болзошгүй инженерийн шугам сүлжээ, элементүүдтэй ойртох үед БД43-101-03-ын 2.3-ын дагуу дараахаас багагүй зайнд байрлуулна.

- Дулааны шугамаас - 2м
- Хашаа, байшин барилгын довжоо, суурь хүртэл - 0.6м
- Холбоо дохиоллын шугам - 0.5м

**ЦАХИЛГААН ДАМЖУУЛАХ АГААРЫН ШУГАМ.**

ЦДАШ-д СИП-2А маягийн өөрийгөө даагч бүрээстэй утас хэрэглэхээр төлөвлөв. Гэрэлтүүлгийн тэжээлийн АШ гудамжтай огтлолцбол гэрэлтүүлгийн шонг гудамжны эргэлтээс 1.5м-ээс багагүй зайнд байрлуулна. БД 43-101-03-ын 2.4.30-д заасны дагуу огтлолцох гэж байгаа тулгуураас шугам хүртэлх хэвтээ зай 2м-ээс багагүй байх ёстой.

Гэрэлтүүлгийн шонг эвэрэлтээс сэргүүлж цагаан өнгөөр будах шаардлагатай ба, цацруулагч 3-н ширхэг туузыг гэрэлтүүлгийн шон бүрт наах шаардлагатай. Трасс нь шулуун явах боломжгүй хэсэгт эсвэл цахилгаан дамжуулах агаарын шугамтай огтлолцож байгаа үед агаараар биш, шуудуугаар кабель шугам ашиглан тэжээнэ.

**ГАЗАРДУУЛГА.**

Гэрэлтүүлгийн төгсгөлийн шонгуудад 40х4мм-ийн туузан ганг загнах ба уг туузан ган төмрөө газардуулгын босоо электродтой загнуураар загнаж холбоно. Дээрх шонгоос бусад гэрэлтүүлгийн шонг 3 болон 5-н утас ТТ систем ашиглан газардуулна. Гэрэлтүүлгийн шонгийн газардуулгын эсэргүүцэл жилийн аль ч улиралд БД 43-101-03-ын 2.4.18-ын дагуу 50 Омоос ихгүй байна. Гадна гэрэлтүүлгийн информатикийн самбарыг мөн газардуулах ба газардуулгын эсэргүүцэл жилийн аль ч улиралд 4 Омоос бага байх ёстой. Газардуулгын зургийг ГГ-42 хуудаснаас үзнэ.

**АНХААРАХ.**

Ажил эхлэхийн өмнө зураг төсөлд тусгагдаагүй газар доорх инженерийн шугам сүлжээ байгаа эсэхийг холбогдох байгууллагуудаас тодруулж, ажил эхлэхийн өмнө "УБЦТС" ТӨХК Зүүн түгээх төвөөр хяналт тавиулж, зөвшөөрөл авах шаардлагатай.

Угсралтын ажлыг хийх явцдаа гэрээ байгуулж, зохиогчоор хяналт хийлгэнэ. Бүх угсралтын ажлыг БД43-101-03, БНБД3.05.06-90-ийн дагуу хийж гүйцэтгэх ба инженер, техникийн болон бусад ажилчид ХААД, ТААД-ийг мөрдөж ажиллана.

**АЖЛЫН ТОО ХЭМЖЭЭ**

№	АЖЛЫН НЭР	ХЭМЖИХ	ТОО	ТАЙЛБАР
Угсралт суурилуулалтын ажил				
1	Үйлдвэрийн LED гэрэлтүүлэгч, шонгийн хамт суурилуулах	ком	11	
2	Кабелийг шуудуугаар татах		490	
3	Кабельд төгсгөвч шахаж холболт хийх	ком	18	
4	СИП-2А утсыг агаараар татах	м	36	
5	Шонд завсрын кронштейн тонолох	ком	0	
6	Шонд өнцгийн кронштейн тонолох	ком	0	
7	Шонд салбарлалтын кронштейн тонолох	ком	1	
8	Шонд төгсгөлийн кронштейн тонолох	ком	3	
9	Гэрэлтүүлгийн шонд газардуулга хийх	ком	10	
10	Гэрэлтүүлгийн шонд татлага хийх	ком	5	
11	Гэрэлтүүлгийн шонгоос кабелиар бүлт хийх	ш	18	
12	Кабельд элсэн дэвсгэр хийх	м	490	
13	Кабелийг тоосгоор хүчих	м	490	
14	Кабелийг хуванцар хоолойд сүвлэх	ш	18	
15	Газардуулгын хэвтээ электродыг шуудуугаар татах	м	180	
Газар шорооны ажил				
16	Гэрэлтүүлгийн нүхийг бетон зуурмагаар булаах	м3	12.76	
17	Кабелийн шуудуу ухах	м3	156.8	
18	Кабелийн шуудууг буцааж булаах	м3	122.5	
19	Газардуулгын шуудуу ухах	м3	63	
20	Газардуулгын шуудууг буцааж булаах	м3	60	
21	Гэрэлтүүлгийн шонгийн нүх ухах	м3	16.5	



Улаанбаатар хот, Сүхбаатар дүүрэг, 17-р хороо  
Гудамжны гадна гэрэлтүүлгийн ажлын зураг төсөл

**Тайлбар бичиг**

ИТГЭЛИЙН ХАД ХХК Улаанбаатар хот, Сүхбаатар дүүрэг, 1-р хороо, КНЕСКО-ийн гудамж, Дэлгэц тал, 44% тоом Т: +976 99167923, 99332282	Инженер	<i>М.Төмөр</i>	М.Төмөр	Е.Г.Шифр:	ИТХ-67/2022-17	Масштаб:	1:	Үе шат:	A.3
	Гүйцэтгэсэн	<i>М.Төмөр</i>	М.Төмөр	Т.Г.Шифр:		Зургийн дугаар:	ГГ-02	Огноо:	2022
	Шалгасан	<i>Г.Нарантуяа</i>	Г.Нарантуяа			Хуудас:	23		



МАТЕРИАЛЫН ТҮҮВЭР

№	МАТЕРИАЛЫН НЭР	МАЯГ	ХЭМ НЭГЖ	ТОО		НЭГЖ ЖИН, кг	ТАЙЛБАР	№	МАТЕРИАЛЫН НЭР	МАЯГ	ХЭМ НЭГЖ	ТОО		НЭГЖ ЖИН, кг	ТАЙЛБАР
				НЭГЖ	КОМ							НЭГЖ	КОМ		
1	50Вт чадалтай LED гэрэл	Sveteco	ш	1	11			29	Завсрын холбогч		ш	1	5		
2	Төмөр хоолой. Ф50х1220мм		ш	1	11	5.60		30	Тросны шаантган холбогч	LX-1/LX-2	ш	1	5		
3	Төмөр хоолой. Ф100х4600мм		ш	1	11	47.20		31	Трос	TK50/TK70	ш	1	5		
4	Төмөр хоолой. Ф133х3600мм		ш	1	11	51.30		32	Трос чангалагч	NUT1/NUT2	ш	2	10		
5	Төмөр фланец 156х10мм		ш	1	11	1.9		33	U холбогч	U16	ш	1	5		
6	Хавтгай төмөр. L=150		ш	8	88	0.3		34	Хавтан		ш	2	10	73	
7	Швеллер №20. L=430		ш	4	44	5.289		35	Татуурга	φ20х2000	ш	1	5	4.94	
8	Булант ган. 50х50х5мм L=560		ш	4	44	2.11		36	Кабель багцлагч	CSL350		1	18		
9	Болт, гайка, шайба	M16	ш	6	66	0.1		37	Битүүмжлэгч хоолой	WCSM 33/8		1	18		
10	Электрод	Э-42	кг	7	77	1		38	Тусгаарлагч хоолой	CGPT18/6		1	18		
11	Бэхэлгээний ган бүслүүр, 2м	F2007	ш	4	4			39	Дулааны агшилттай кабелийн төгсгөвч			1	18		
12	Бүслүүрийн түгжээ хавчаар	A200	ш	4	4			40	Хомут			3	54		
13	Кронштейн	CA1500	ш	1	1			41	Гэрэлтүүлгийн шонгийн суурийн бетон зуурмаг	B5	м3	12.76	1800		
14	Анкерын хавчаар	PA1500	ш	1	1			42	3х16мм2 огтлолтой өөрийгөө даагч утас	СИП-2А	м	36	36	0.307	
15	Кабель багцлагч	CSB	ш	3	3			43	2х16мм2 огтлолтой хөнгөнцагаан кабель	AB56Шв	м	580	580	0.553	
16	Механик холбогч	HEL6893ZAK	ш	1	1			44	2.5мм2 огтлолтой зэс голтой утас	ПВ3	м	2.5	11	27.5	0.035
17	Цоологч хавчаар	P3X 95	ш	4	4			45	2х16мм2 огтлолтой төгсгөвч		ком	18	18		
18	Кронштейны завсрын хавчаар	ES1500	ш	1	1			46	Элс		м3	34.3	34.3		
19	Кронштейн	Z-7	ш	1	1			47	Тоосго		ш	4083	4083		
20	Шилжилтийн гал хамгаалагч, 10А	ПП1-10	ш	1	1			48	Кабелийн мэдээллэх түүз		м	490	490		
21	Бэхэлгээний ган бүслүүр, 2м	F2007	ш	2	6			49	Туузан ган 40х4мм		м	180	180	1.26	
22	Бүслүүрийн түгжээ хавчаар	A200	ш	2	6			50	Булан ган. 50х50х5мм, L=3000		ш	50	50	11.31	
23	Кронштейн	CA1500	ш	1	3			51	Хамгаалалтын хуванцар хоолой. Ф50мм L=3000		ш	18	18		
24	Анкерын хавчаар	PA1500	ш	1	3										
25	Кабель багцлагч	CSB	ш	5	15										
26	Механик холбогч	HEL6893ZAK	ш	1	3										
27	Цоологч хавчаар	P3X 95	ш	2	6										
28	Шилжилтийн гал хамгаалагч, 10А	ПП1-10	ш	1	3										

Улаанбаатар хот, Сүхбаатар дүүрэг, 17-р хороо  
Гудамжны гадна гэрэлтүүлгийн ажлын зураг төсөл

Материалын түүвэр

Инженер *М.Төмөр* М.Төмөр  
Гүйцэтгэсэн *М.Төмөр* М.Төмөр  
Шалгасан *Г.Нарантуяа* Г.Нарантуяа

Е.Г.Шифр: ИТХ-67/2022-17  
Т.Г.Шифр:

Масштаб: 1:  
Зургийн дугаар: ГГ-03

Үе шат: А.3  
Огноо: 2022  
Хуудас: 23

“ИТГЭЛИЙН ХАД” ХХК



МАТЕРИАЛЫН НЭГДСЭН ТОДОРХОЙЛОЛТ

№	МАТЕРИАЛЫН НЭР	МАЯГ	ХЭМЖИХ НЭГЖ	Салбарлалт		Төгсгөл		Кабелийн салаалга		Татуурга		Шон газар- дуулга	Бусад материал	Нийт тоо	Жин, кг	
				1		3		18		5					Нэгж	Бүгд
				Нэгж	Бүгд	Нэгж	Бүгд	Нэгж	Бүгд	Нэгж	Бүгд					
1	70Вт чадалтай LED гэрэл	Sveteco	ш										11	11		
2	Төмөр хоолой, ф50х1000мм		ш										11	11	5.60	61.6
3	Төмөр хоолой, ф100х4600мм		ш										11	11	47.20	519.2
4	Төмөр хоолой, ф133х3600мм		ш										11	11	51.30	564.3
5	Төмөр фланец 156х10мм		ш										11	11	1.9	20.9
6	Хавтгай төмөр, L=150мм		ш										88	88	0.3	26.4
7	Швеллер, L=430мм		ш										44	44	5.289	232.716
8	Булант ган, 50х50х5мм L=560мм		ш										44	44	2.11	92.84
9	Болт, гайка, шайба		ш										66	66	0.1	6.6
10	Электрод		кг										77	77	1	77
11	Бэхэлгээний ган бүслүүр	F2007	ш	4	4	2	6							10		
12	Бүслүүрийн түгжээ, хавчаар	A200	ш	4	4	2	6							10		
13	Кронштейн	CA1500	ш	1	1	1	3							4		
14	Анкерын хавчаар	PA1500	ш	1	1	1	3							4		
15	Кабель багцлагч	CSB	ш	3	3	5	15							18		
16	Кабель багцлагч	CSL350	ш					1	18					18		
17	Механик холбогч	HEL6893ZAK	ш	1	1	1	3							4		
18	Цоологч хавчаар	P3X 95	ш	4	4	2	6							10		
19	Шилжилтийн гал хамгаалагч, 10А	ПП1-10	ш	1	1	1	3							4		
20	Кронштейны завсрын хавчаар	ES1500	ш	1	1									1		
21	Кронштейн	Z-7	ш	1	1									1		
22	Битүүмжлэгч хоолой	WCSM 33/8	ш					1	18					18		
23	Тусгаарлагч хоолой	CGPT18/6	ш					1	18					18		
24	Дулааны агшилттай кабелийн төгсгөвч		ш					1	18					18		
25	Хомут		ш					3	54					54		
26	Завсрын холбогч		ш							1	5			5		
27	Тросны шаантган холбогч	LX-1/LX-2	ш							1	5			5		
28	Трос	TK50/TK70	ш							1	5			5		
29	Трос чангалагч	NUT1/NUT2	ш							2	10			10		
30	U холбогч	U16	ш							1	5			5		
31	Хавтан		ш							2	10			10	73	730
32	Татуурга	ф20х2000	м							1	5			5	4.94	24.7
33	Гэрэлтүүлгийн шонгийн сүүрийн бетон	B5	м3											0	1800	0
34	3х16мм2 огтлолтой хөнгөнцагаан голтой өөрийгөө даагч бүрээстэй утас	СИП-2А	м										36	36	0.307	11.052
35	2х16мм2 огтлолтой хөнгөнцагаан голтой хүчний кабель	АВБ6Шв	м										580	580	0.713	413.54
36	2.5мм2 огтлолтой зэс голтой утас	ПВ3	м										27.5	27.5	0.035	0.9625
37	3х16мм2 төгсгөвч		ком										18	18		
38	Элс		м3										34.3	34.3		
39	Тоосго		ш										#####	4083		
40	Кабелийн мэдээллэх тууз		м										490	490		
41	Туузан ган 40х4мм		м								180		180	360	1.26	453.6
42	Булант ган, 50х50х5мм L=3000мм		ш								50		50	100	11.31	1131
43	Хамгаалалтын хуванцар хоолой, ф50мм L=3000мм		ш								18		18	36		
44															НИЙТ МЕТАЛЛЫН ЖИН, КГ 3210.856	
45															НИЙТ БЕТОНЫ ЖИН, КГ 730	

Улаанбаатар хот. Сүхбаатар дүүрэг. 17-р хороо  
Гудамжны гадна гэрэлтүүлгийн ажлын зураг төсөл

Материалын нэгдсэн тодорхойлолт

Инженер *М.Төмөр* М.Төмөр  
Гүйцэтгэсэн *М.Төмөр* М.Төмөр  
Шалгасан *Г.Нарантуяа* Г.Нарантуяа

Е.Г.Шифр: ИТХ-67/2022-17  
Т.Г.Шифр:

Масштаб: 1:  
Зургийн дугаар: ГГ-04

Үе шат: А.3  
Огноо: 2022  
Хуудас: 23

"ИТГЭЛИЙН ХАД" ХХК



№	ШУГАМ		Хүчдэл, кВ	Гэрлийн тоо	ЧАДАЛ, кВт	ГҮЙДЭЛ, А	ШУГАМ (зураг төслөөр)			ΔU, %
	Эхлэл	Төгсгөл					УРТ, м	МАРК	ОГЛЛОЛ	
<b>63-р гудамж</b>										
1	Одоо байгаа гэрэл	Гэрэл-1	0.23	1	0.07	0.37	45.8	АВБ6Шв	2x16	0.026
<b>45-р гудамж</b>										
2	Одоо байгаа гэрэл	Гэрэл-1	0.23	1	0.07	0.37	62.1	АВБ6Шв	2x16	0.035
3	Одоо байгаа гэрэл	Гэрэл-2	0.23	1	0.07	0.37	50.7	АВБ6Шв	2x16	0.029
<b>60-р гудамж</b>										
4	Одоо байгаа гэрэл	Гэрэл-1	0.23	1	0.07	0.37	43.1	АВБ6Шв	2x16	0.024
<b>50-р гудамж</b>										
5	Одоо байгаа гэрэл	Гэрэл-1	0.23	1	0.07	0.37	136.5	АВБ6Шв	2x16	0.078
<b>35-р гудамж</b>										
Баруун хэсэг										
6	Одоо байгаа гэрэл	Гэрэл-1	0.23	1	0.07	0.37	33.3	АВБ6Шв	2x16	0.019
Зүүн хэсэг										
7	Одоо байгаа гэрэл	Гэрэл-1	0.23	1	0.07	0.37	25.1	СИП-2А	2x16	0.014
<b>Нүн-3-6-р гудамж</b>										
8	Одоо байгаа гэрэл	Гэрэл-1	0.23	1	0.07	0.37	91.9	АВБ6Шв	2x16	0.052
<b>31-р гудамж</b>										
9	Одоо байгаа гэрэл	Гэрэл-1	0.23	1	0.07	0.37	53.3	АВБ6Шв	2x16	0.030
<b>27-р гудамж</b>										
10	Одоо байгаа гэрэл	Гэрэл-1	0.23	2	0.14	0.37	34.5	АВБ6Шв	2x16	0.039
11	Гэрэл-1	Гэрэл-2	0.23	1	0.07	0.37	34	СИП-2А	2x17	0.019
12	<b>Хамгийн холын гэрэлтүүлэгч дээрх хүчдэлийн алдагдал:</b>									<b>0.059</b>



“ИТГЭЛИЙН ХАД” ХХК  
 Улаанбаатар хот, Сүхбаатар дүүрэг, 1-р хороо,  
 ӨНӨКО-ийн гудамж,  
 Дэлхий талд, 446 тоот  
 Т.Т.Шифр: 99707923, 99332282

Улаанбаатар хот, Сүхбаатар дүүрэг, 17-р хороо  
 Гудамжны гадна гэрэлтүүлгийн ажлын зураг төсөл

Шугамын хүснэгт				Үе шат:
Инженер	<i>М.Төмөр</i>	М.Төмөр	Е.Г.Шифр: ИТХ-67/2022-17	А.3
Гүйцэтгэсэн	<i>М.Төмөр</i>	М.Төмөр	Масштаб: 1:	Огноо: 2022
Шалгасан	<i>Г.Нарантуяа</i>	Г.Нарантуяа	Т.Т.Шифр: Зургийн дугаар: ГГ-05	Хуудас: 23





 ИТГЭЛИЙН ХАД ХХК Улаанбаатар хот, Сүхбаатар дүүрэг, 1-р хороо, Далай наар, 404 тоот Т.Т.Шифр: 9932282, 9932282	Улаанбаатар хот, Сүхбаатар дүүрэг, 17-р хороо Гудамжны гадна гэрэлтүүлгийн ажлын зураг төсөл				Үе шат:	A.3
	Байршлын тойм				Огноо:	2022
	Инженер	М.Төмөр	Е.Т.Шифр:	ИТХ-67/2022-17	Масштаб:	1:
	Гүйцэтгэсэн	М.Төмөр	Т.Т.Шифр:	Зургийн дугаар:	ГГ-06	Хуудас:
Шалгасан	Г.Нарантуяа				23	





**ЗӨВШӨӨРСӨН:**

- УБЦТС ТӨХК-ийн ерөнхий инженер /Т.Мөнхболд/
- НХБХГ-ын цахилгаан хангамж, харуулсан мэргэжилтэн /Б.Болортуулсалаг/
- НОБГ-ын гал түймэртэй тэмцэх хэлтсийн барилгын зураг төслийн хяналтын байцаагч, онцгой байдлын ахмад /Б.Дабаасүрэн/



- Сүхбаатар дүүргийн газар зохион байгуулалтын албаны дарга /Э.Зоригсоо/
- Ашиглалт харуулсан "Би Эм Жи Эж" ХХК-ийн захирал /Б.Лүмбэн/
- СБД-ийн 17-р хорооны засаг дарга /Г.Дабаацэцэг/

**ГАДНА ГЭРЭЛТҮҮЛГИЙН ТРАСС. 1:4000**

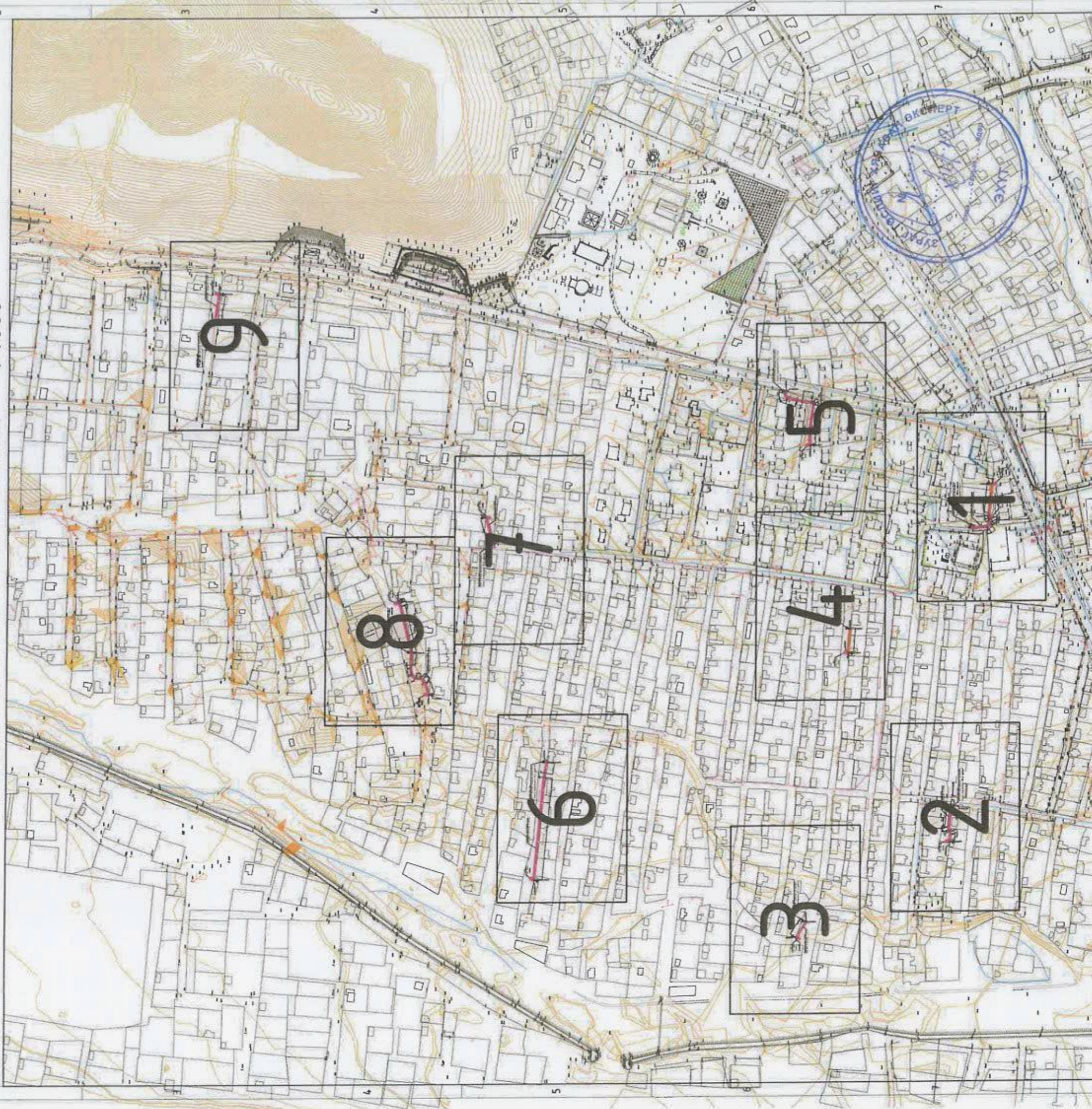

Улаанбаатар хот, Сүхбаатар дүүрэг, 17-р хороо  
Гудамжны гадна гэрэлтүүлгийн ажлын зураг төсөл

Инженер	М.Төмөр	Е.Г.Шифр:	ИТХ-67/2022-17	Масштаб:	1:4000	Уе шалт:	А.З
Гүйцэтгэсэн	М.Төмөр	Т.Г.Шифр:		Зургийн дугаар:	ГГ-08	Огноо:	2022
Шалгасан	Г.Нарантуяа					Хуудас:	24



ЗӨВШӨӨРСӨН:

Ашиглалт хариуцсан "Спейшлтим Ап"

ХХК-ийн ерөнхий инженер



ГАДНА ГЭРЭЛТҮҮЛГИЙН ТРАСС. 1:4000

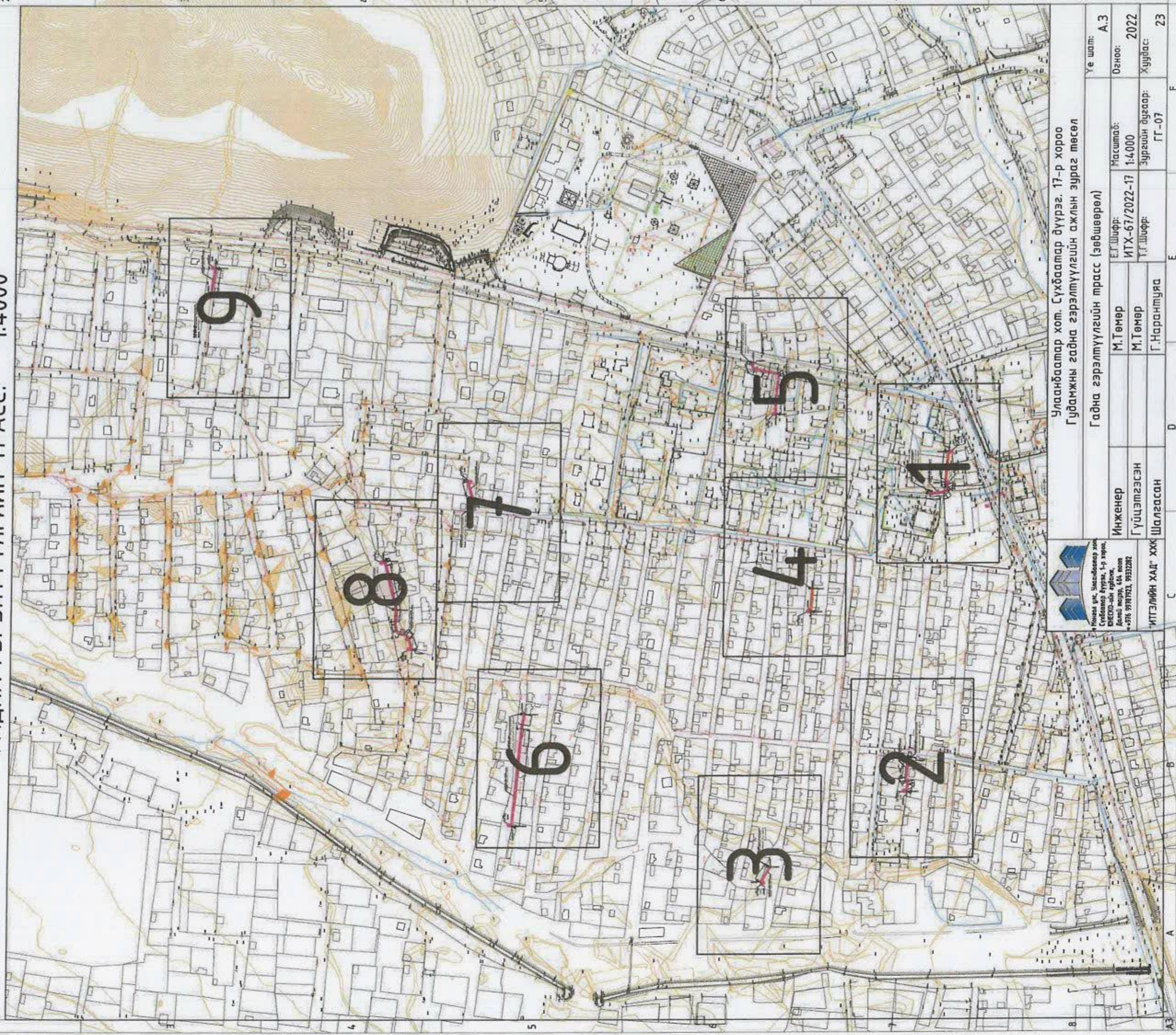

Индгэл улс, Улаанбаатар хот,  
Сүхбаатар дүүрэг, 17-р хороо,  
ВНЕСО-ын гудамж,  
Асарай өрөөн, 404 өсөөг  
Утас: 9718703, 9331282

Улаанбаатар хот, Сүхбаатар дүүрэг, 17-р хороо  
Гудамжны гадна гэрэлтүүлгийн ажлын зураг төсөл

Гадна гэрэлтүүлгийн трасс (зөвшөөрөл)

Инженер	М.Төмөр	У.Шифр:	ИТХ-67/2022-17	Масштаб:	1:4000	Үе шат:	А.3
Гүйцэтгэгсэн	М.Төмөр	Т.Шифр:		Зургийн дугаар:	ГГ-07	Огноо:	2022
Шалгасан	Г.Нарантуяа			Хуудас:		Хуудас:	23



# ГАДНА ГЭРЭЛТҮҮЛГИЙН ТРАСС-1

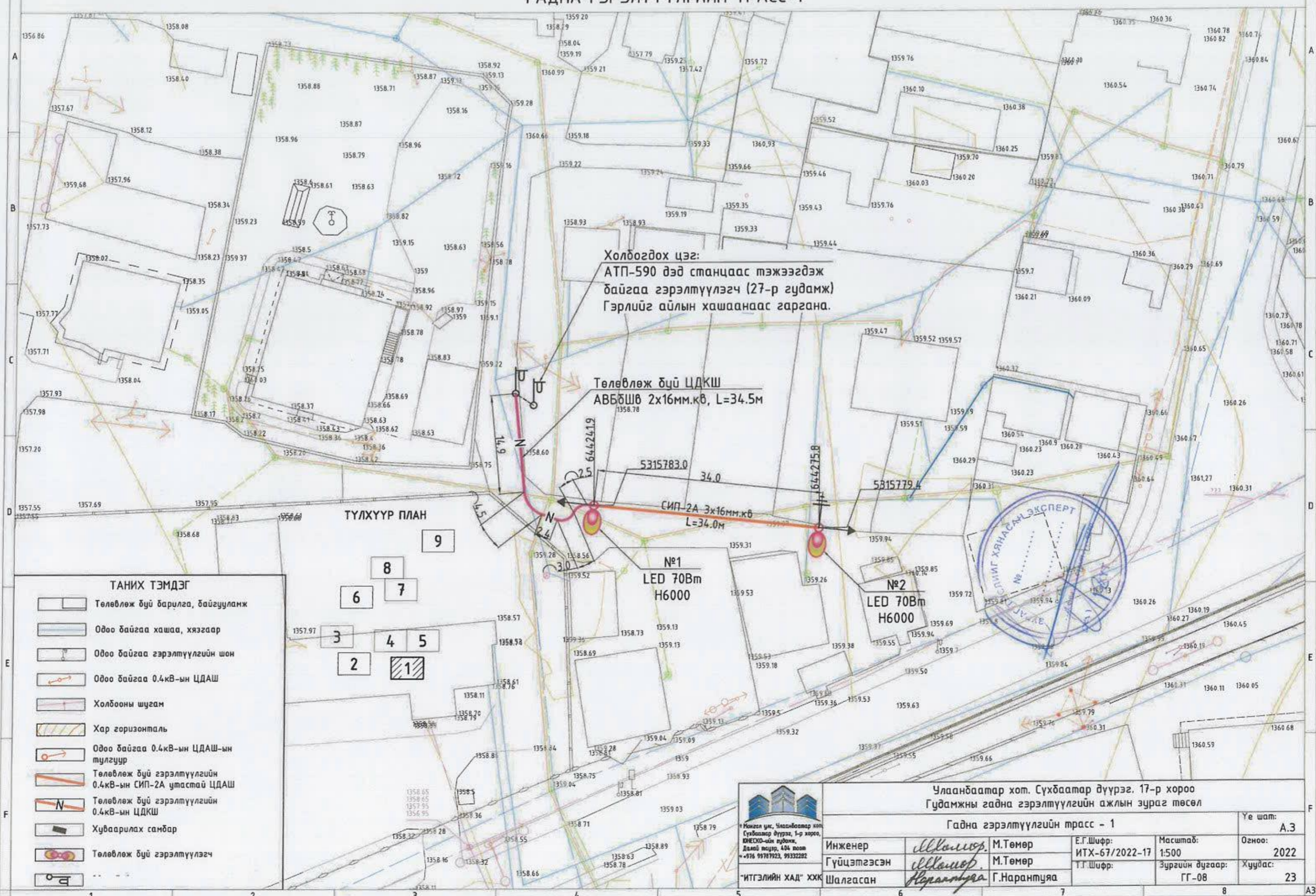

Улаанбаатар хот, Сүхбаатар дүүрэг, 17-р хороо  
Гудамжны гадна гэрэлтүүлгийн ажлын зураг төсөл

Гадна гэрэлтүүлгийн трасс - 1

Инженер	<i>М.Төмөр</i>	М.Төмөр	Е.Г.Шифр:	ИТХ-67/2022-17	Масштаб:	1:500	Огноо:	2022
Гүйцэтгэсэн	<i>М.Төмөр</i>	М.Төмөр	Т.Г.Шифр:		Зургийн дугаар:	ГГ-08	Хуудас:	23
Шалгасан	<i>Г.Нарантуяа</i>	Г.Нарантуяа						

Утас: 99787923, 99332282

"ИТГЭЛИЙН ХАД" ХХК







# ГАДНА ГЭРЭЛТҮҮЛГИЙН ТРАСС-3

**ТАНИХ ТЭМДЭГ**

	Төлөвлөж буй барилга, байгууламж
	Одоо байгаа хашаа, хязгаар
	Одоо байгаа гэрэлтүүлгийн шон
	Одоо байгаа 0.4кВ-ын ЦДАШ
	Холбооны шугам
	Хар горизонталь
	Одоо байгаа 0.4кВ-ын ЦДАШ-ын тулгуур
	Төлөвлөж буй гэрэлтүүлгийн 0.4кВ-ын СИП-2А утастай ЦДАШ
	Төлөвлөж буй гэрэлтүүлгийн 0.4кВ-ын ЦДКШ
	Хуваарилах самбар
	Төлөвлөж буй гэрэлтүүлэгч
	Одоо байгаа солих гэрэлтүүлэгч

№1  
LED 70Вт  
H6000  
5315980.5

Төлөвлөж буй ЦДКШ  
АВБШШ 2x16мм.кв, L=33.3м

Холбогдох цэг:  
АТП-590 дэд станцаас тэжээгдэж  
байгаа гэрэлтүүлэгч (35-р гудамж)

ТҮЛХҮҮР ПЛАН

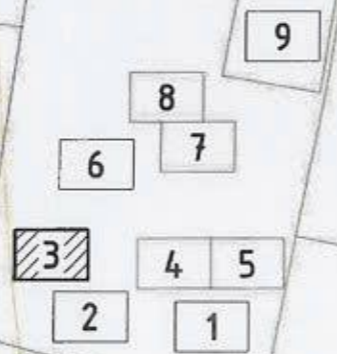

Улаанбаатар хот, Сүхбаатар дүүрэг, 17-р хороо  
Гудамжны гадна гэрэлтүүлгийн ажлын зураг төсөл

Гадна гэрэлтүүлгийн трасс - 3

Инженер	<i>М.Төмөр</i>	М.Төмөр	Е.Г.Шифр:	Масштаб:	Үе шат:
Гүйцэтгэсэн	<i>М.Төмөр</i>	М.Төмөр	ИТХ-67/2022-17	1:500	А.3
Шалгасан	<i>Г.Нарантуяа</i>	Г.Нарантуяа	Т.Г.Шифр:	Зургийн дугаар:	Огноо:
				ГГ-10	2022
					Хуудас:
					23



# ГАДНА ГЭРЭЛТҮҮЛГИЙН ТРАСС-4

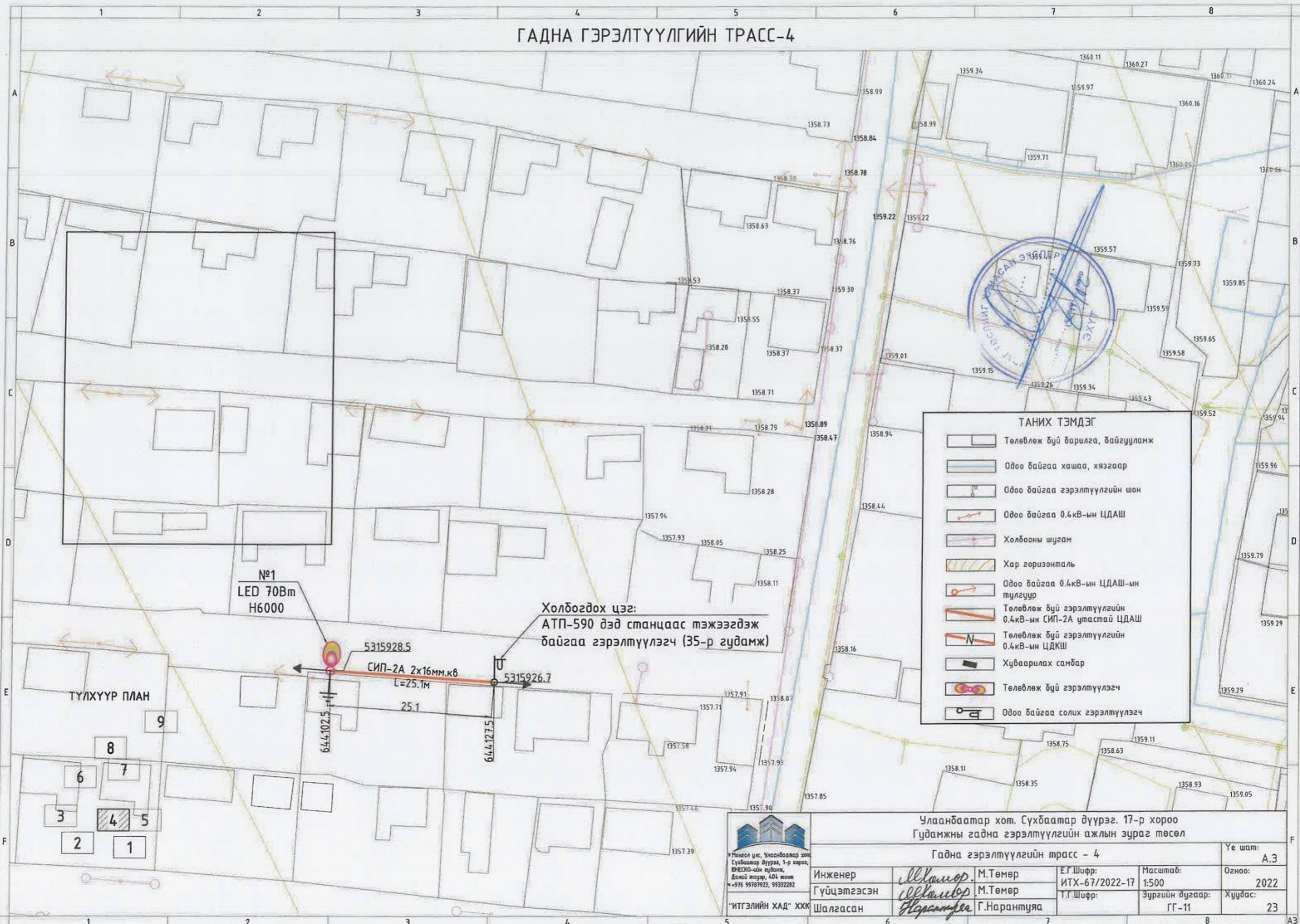

ТАНИХ ТЭМДЭГ	
	Төлөвлөж буй барилга, байгууламж
	Одоо байгаа хашаа, хязгаар
	Одоо байгаа гэрэлтүүлгийн шон
	Одоо байгаа 0.4кВ-ын ЦДАШ
	Холбооны шугам
	Хар горизонталь
	Одоо байгаа 0.4кВ-ын ЦДАШ-ын тулгуур
	Төлөвлөж буй гэрэлтүүлгийн 0.4кВ-ын СИП-2А утастай ЦДАШ
	Төлөвлөж буй гэрэлтүүлгийн 0.4кВ-ын ЦДКШ
	Хуваарилах санбар
	Төлөвлөж буй гэрэлтүүлэгч
	Одоо байгаа солих гэрэлтүүлэгч

№1  
LED 70Вт  
H6000

Холбогдох цэг:  
АТП-590 дэд станцаас тэжээгдэж  
байгаа гэрэлтүүлэгч (35-р гудамж)

ТҮЛХҮҮР ПЛАН

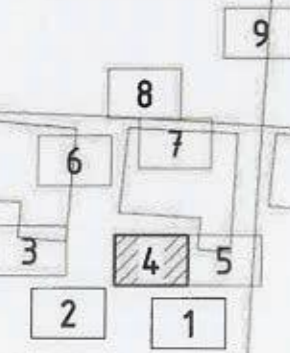

Улаанбаатар хот, Сүхбаатар дүүрэг, 17-р хороо  
Гудамжны гадна гэрэлтүүлгийн ажлын зураг төсөл

Гадна гэрэлтүүлгийн трасс - 4				Ye шат:
				A.3
Инженер	<i>М.Төмөр</i>	М.Төмөр	Е.Г.Шифр:	Масштаб:
Гүйцэтгэсэн	<i>М.Төмөр</i>	М.Төмөр	ИТХ-67/2022-17	1:500
Шалгасан	<i>Г.Нарантуяа</i>	Г.Нарантуяа	Т.Г.Шифр:	Зургийн дугаар:
				ГГ-11
				Огноо:
				2022
				Хуудас:
				23

"ИТГЭЛИЙН ХАД" ХХК



# ГАДНА ГЭРЭЛТҮҮЛГИЙН ТРАСС-5

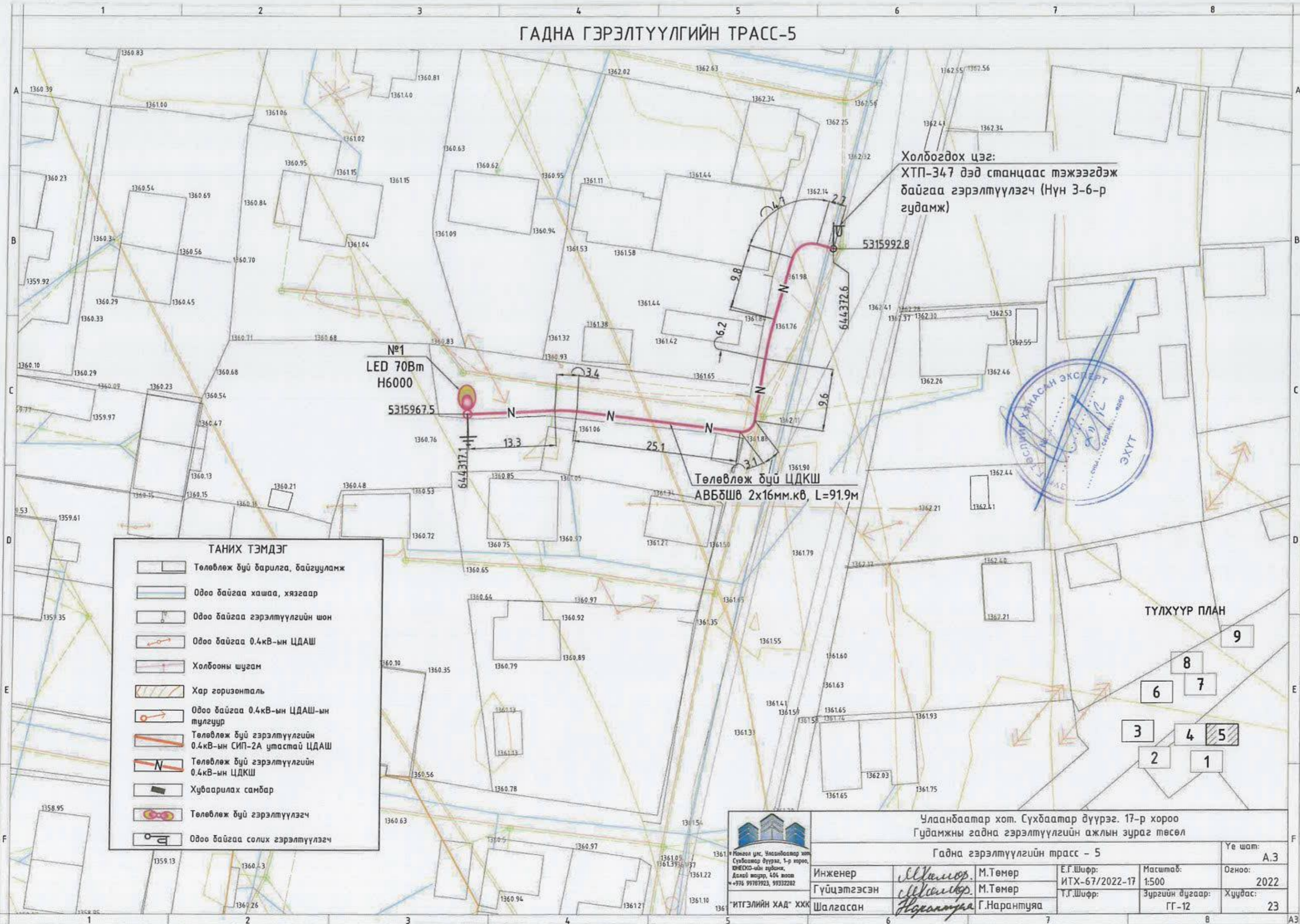

Холбогдох цэг:  
ХТП-347 дэд станцаас тэжээгдэж  
байгаа гэрэлтүүлэгч (Нүн 3-6-р  
гудамж)

№1  
LED 70Вт  
H6000

Төлөвлөж буй ЦДКШ  
АВБШВ 2x16мм.кв, L=91.9м

ТАНИХ ТЭМДЭГ	
	Төлөвлөж буй барилга, байгууламж
	Одоо байгаа хашаа, хязгаар
	Одоо байгаа гэрэлтүүлгийн шон
	Одоо байгаа 0.4кВ-ын ЦДАШ
	Холбооны шугам
	Хар горизонталь
	Одоо байгаа 0.4кВ-ын ЦДАШ-ын түлгүүр
	Төлөвлөж буй гэрэлтүүлгийн 0.4кВ-ын СИП-2А утастай ЦДАШ
	Төлөвлөж буй гэрэлтүүлгийн 0.4кВ-ын ЦДКШ
	Хуваарилах самбар
	Төлөвлөж буй гэрэлтүүлэгч
	Одоо байгаа солих гэрэлтүүлэгч

ТҮЛХҮҮР ПЛАН

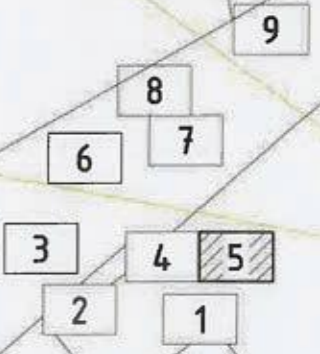

Улаанбаатар хот, Сүхбаатар дүүрэг, 17-р хороо  
Гудамжны гадна гэрэлтүүлгийн ажлын зураг төсөл

Инженер *М.Төмөр*  
Гүйцэтгэсэн *М.Төмөр*  
Шалгасан *Г.Нарантуяа*

Гадна гэрэлтүүлгийн трасс - 5		Ye шат:	A.3
Инженер	<i>М.Төмөр</i>	Е.Г.Шифр:	ИТХ-67/2022-17
Гүйцэтгэсэн	<i>М.Төмөр</i>	Масштаб:	1:500
Шалгасан	<i>Г.Нарантуяа</i>	Т.Г.Шифр:	Зургийн дугаар: ГГ-12
		Огноо:	2022
		Хуудас:	23



# ГАДНА ГЭРЭЛТҮҮЛГИЙН ТРАСС-6

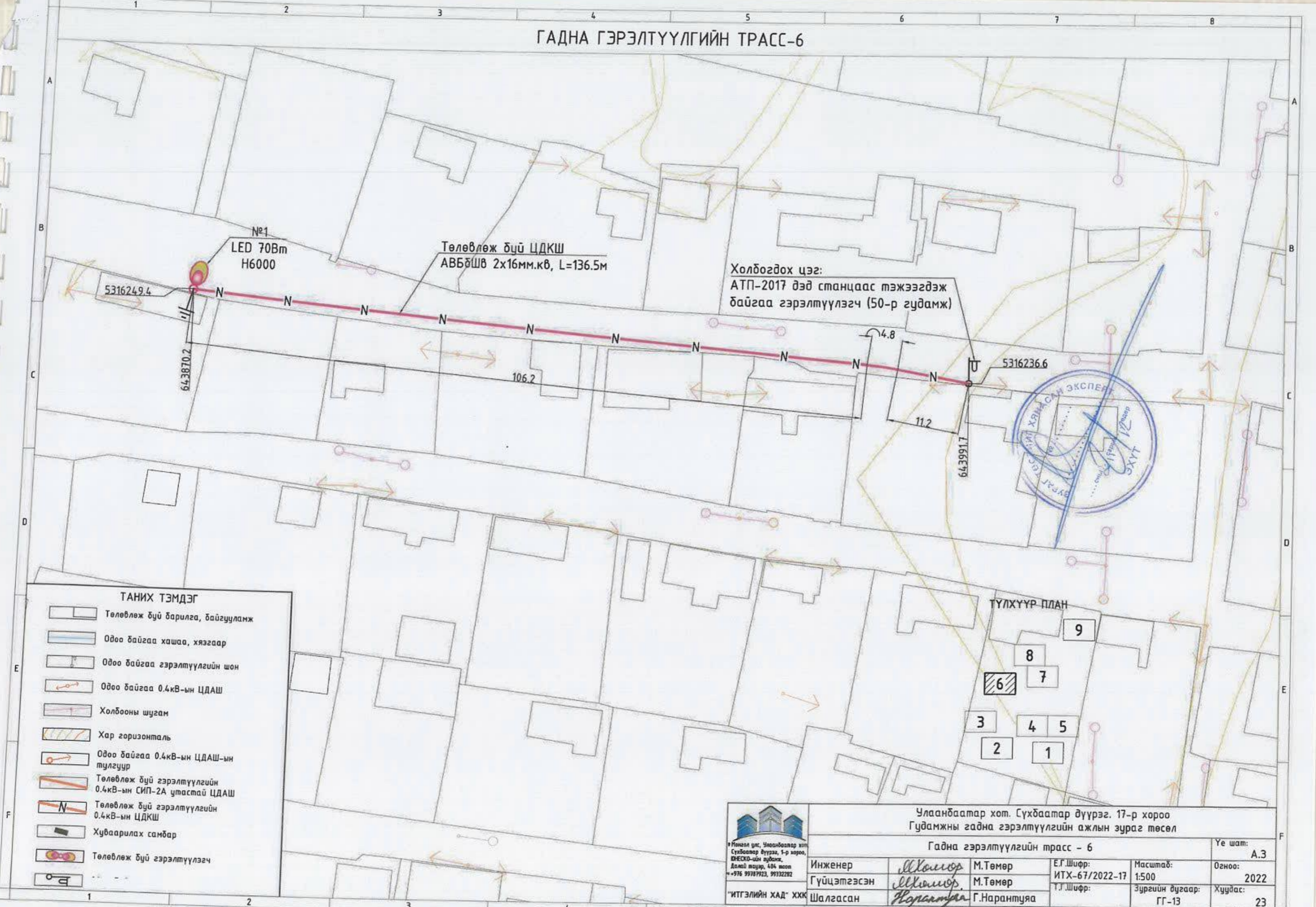

## ТАНИХ ТЭМДЭГ

- Төлөвлөж буй барилга, байгууламж
- Одоо байгаа хашаа, хязгаар
- Одоо байгаа гэрэлтүүлгийн шон
- Одоо байгаа 0.4кВ-ын ЦДАШ
- Холбооны шугам
- Хар горизонталь
- Одоо байгаа 0.4кВ-ын ЦДАШ-ын тулгуур
- Төлөвлөж буй гэрэлтүүлгийн 0.4кВ-ын СИП-2А утастай ЦДАШ
- Төлөвлөж буй гэрэлтүүлгийн 0.4кВ-ын ЦДКШ
- Хуваарилах самбар
- Төлөвлөж буй гэрэлтүүлэгч

## ТҮЛХҮҮР ПЛАН



Улаанбаатар хот, Сүхбаатар дүүрэг, 17-р хороо Гудамжны гадна гэрэлтүүлгийн ажлын зураг төсөл					
Гадна гэрэлтүүлгийн трасс - 6					
Ye шат: А.3					
Инженер	<i>М.Төмөр</i>	М.Төмөр	Е.Г.Шифр:	Масштаб:	Огноо:
Гүйцэтгэсэн	<i>М.Төмөр</i>	М.Төмөр	ИТХ-67/2022-17	1:500	2022
Шалгасан	<i>Г.Нарантуяа</i>	Г.Нарантуяа	Т.Г.Шифр:	Зургийн дугаар:	Хуудас:
"ИТГЭЛИЙН ХАД" ХХК				ГГ-13	23



# ГАДНА ГЭРЭЛТҮҮЛГИЙН ТРАСС-7

Холбогдох цэг:  
КТПН-678 дэд станцаас тэжээгдэж  
байгаа гэрэлтүүлэгч (60-р гудамж)

№1  
LED 70Вт  
H6000

Төлөвлөж буй ЦДКШ  
АВБӨШӨ 2x16мм.кВ, L=43.1м



## ТАНИХ ТЭМДЭГ

- Төлөвлөж буй барилга, байгууламж
- Одоо байгаа хашаа, хязгаар
- Одоо байгаа гэрэлтүүлгийн шон
- Одоо байгаа 0.4кВ-ын ЦДАШ
- Холбооны шугам
- Хар горизонталь
- Одоо байгаа 0.4кВ-ын ЦДАШ-ын тулгуур
- Төлөвлөж буй гэрэлтүүлгийн 0.4кВ-ын СИП-2А утастай ЦДАШ
- Төлөвлөж буй гэрэлтүүлгийн 0.4кВ-ын ЦДКШ
- Хуваарилах самбар
- Төлөвлөж буй гэрэлтүүлэгч

## ТҮЛХҮҮР ПЛАН



Улаанбаатар хот, Сүхбаатар дүүрэг, 17-р хороо  
Гудамжны гадна гэрэлтүүлгийн ажлын зураг төсөл

### Гадна гэрэлтүүлгийн трасс - 7



Инженер	<i>М.Төмөр</i>	М.Төмөр	Е.Г.Шифр:	ИТХ-67/2022-17	Масштаб:	1:500	Огноо:	2022
Гүйцэтгэсэн	<i>М.Төмөр</i>	М.Төмөр	Т.Г.Шифр:		Зургийн дугаар:	ГГ-14	Хуудас:	23
Шалгасан	<i>Г.Нарантуяа</i>	Г.Нарантуяа						

Үе шат: А.3  
Огноо: 2022  
Хуудас: 23



# ГАДНА ГЭРЭЛТҮҮЛГИЙН ТРАСС-8

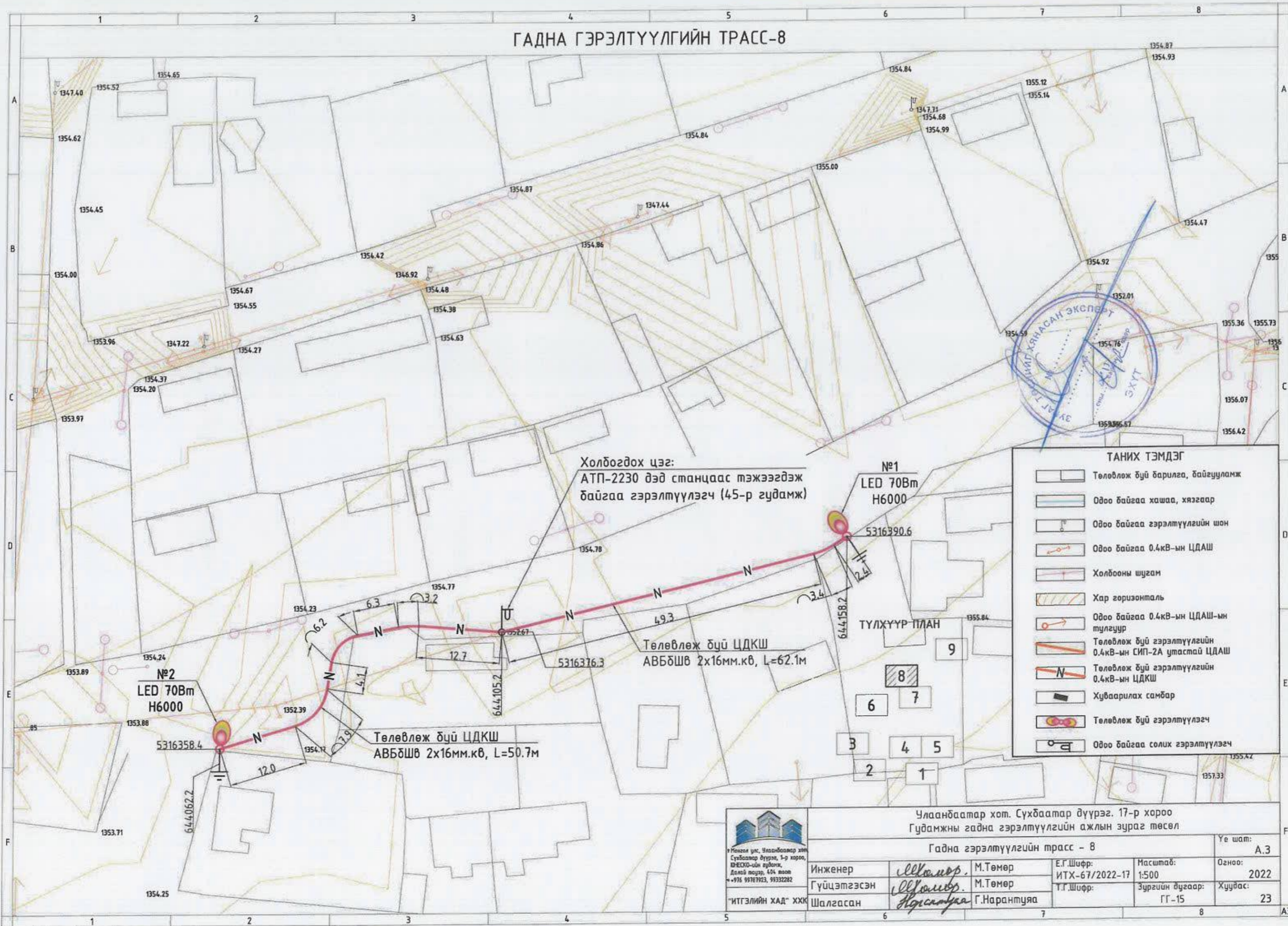

**ТАНИХ ТЭМДЭГ**

	Төлөвлөж дүй барилга, байгууламж
	Одоо байгаа хашаа, хязгаар
	Одоо байгаа гэрэлтүүлгийн шон
	Одоо байгаа 0.4кВ-ын ЦДАШ
	Холбооны шугам
	Хар горизонталь
	Одоо байгаа 0.4кВ-ын ЦДАШ-ын түлгүүр
	Төлөвлөж дүй гэрэлтүүлгийн 0.4кВ-ын СИП-2А утастай ЦДАШ
	Төлөвлөж дүй гэрэлтүүлгийн 0.4кВ-ын ЦДКШ
	Хуваарилах самбар
	Төлөвлөж дүй гэрэлтүүлэгч
	Одоо байгаа солих гэрэлтүүлэгч

Монгол улс, Улаанбаатар хот  
Сүхбаатар дүүрэг, 1-р хороо,  
ИЧЕКО-ийн гудамж,  
Долой саяр, 404 өмнө  
+976 99787923, 99332282

"ИТГЭЛИЙН ХАД" ХХК



# ГАДНА ГЭРЭЛТҮҮЛГИЙН ТРАСС-9

Холбогдох цэг:  
АТП-2229 дэд станцаас тэжээгдэж  
байгаа гэрэлтүүлэгч (63-р гудамж)

Төлөвлөж дүү ЦДКШ  
АВБДШВ 2x16мм.кв, L=45.8м

№1  
LED 70Вт  
H6000



ТАНИХ ТЭМДЭГ	
	Төлөвлөж дүү барилга, байгууламж
	Одоо байгаа хашаа, хязгаар
	Одоо байгаа гэрэлтүүлгийн шон
	Одоо байгаа 0.4кВ-ын ЦДАШ
	Холбооны шугам
	Хар горизонталь
	Одоо байгаа 0.4кВ-ын ЦДАШ-ын тулгуур
	Төлөвлөж дүү гэрэлтүүлгийн 0.4кВ-ын СИП-2А утастай ЦДАШ
	Төлөвлөж дүү гэрэлтүүлгийн 0.4кВ-ын ЦДКШ
	Хуваарлах самбар
	Төлөвлөж дүү гэрэлтүүлэгч
	Одоо байгаа солих гэрэлтүүлэгч

ТҮЛХҮҮР ПЛАН

9

Улаанбаатар хот, Сүхбаатар дүүрэг, 17-р хороо  
Гудамжны гадна гэрэлтүүлгийн ажлын зураг төсөл



"ИТГЭЛИЙН ХАД" ХХК

Гадна гэрэлтүүлгийн трасс - 9				Үе шат:
Инженер	<i>М.Төмөр</i>	М.Төмөр	Е.Г.Шифр: ИТХ-67/2022-17	А.3
Гүйцэтгэсэн	<i>М.Төмөр</i>	М.Төмөр	Масштаб: 1:500	Огноо: 2022
Шалгасан	<i>Г.Нарантуяа</i>	Г.Нарантуяа	Зургийн дугаар: ГГ-16	Хуудас: 23



ГЭРЭЛТҮҮЛЭГЧ, ГЭРЭЛТҮҮЛГИЙН ШОН, ТҮҮВЭР

ШОНГИЙН ЕРӨНХИЙ БАЙДАЛ, М1:40

ЗАНГИЛАА "Б"

ЗАНГИЛАА "В"

ЗАНГИЛАА "А"

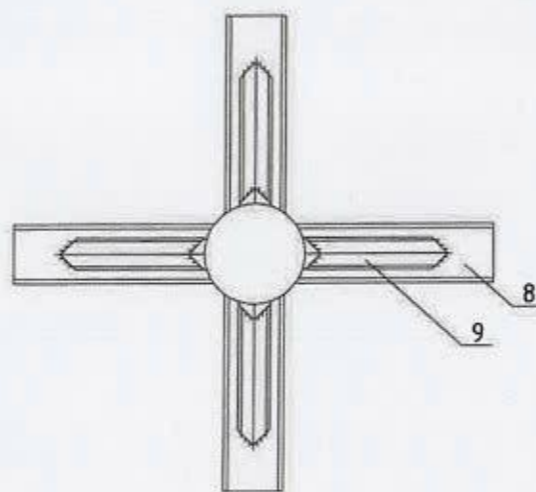
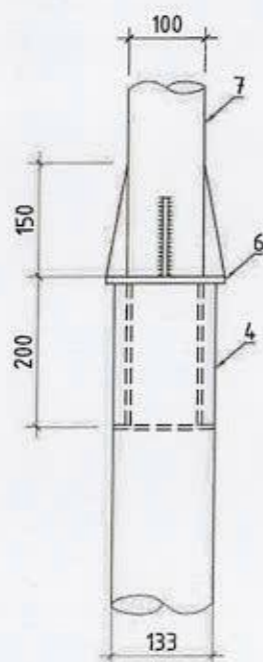
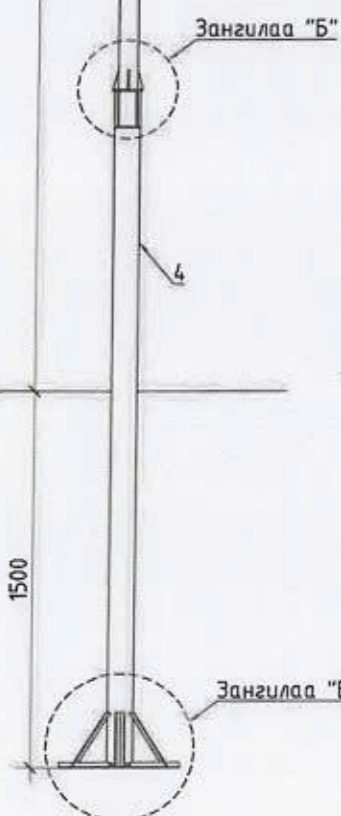
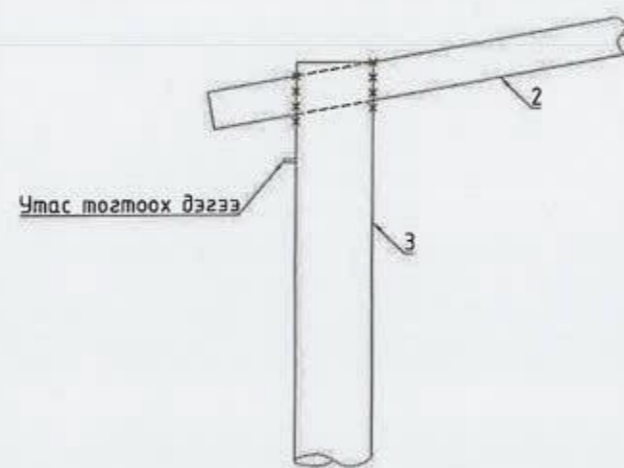
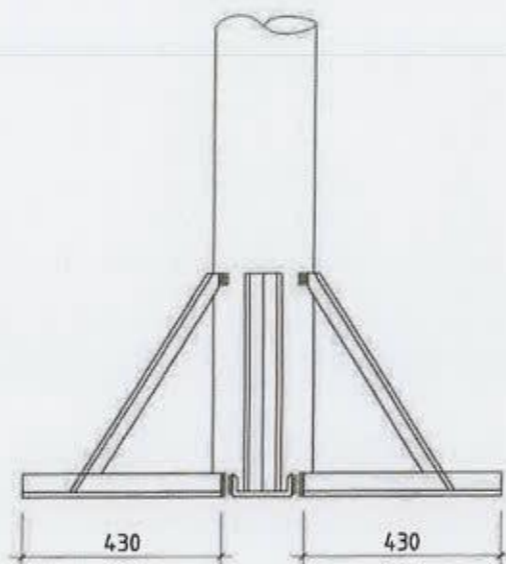
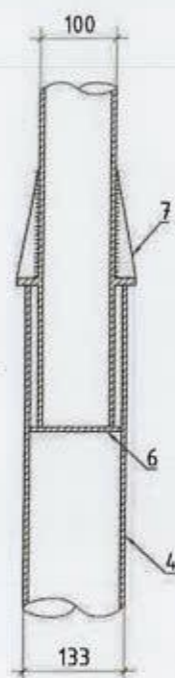
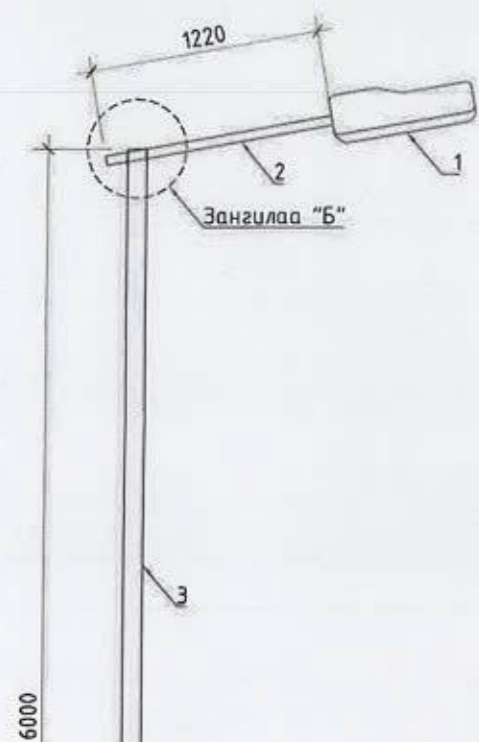

ТОДОРХОЙЛОЛТ

Д/Д	НЭР	МАЯГ	ХЭМЖ НЭГЖ	ТОО	ЖИН, (кг)		ТАЙЛБАР
					НЭГЖ	БҮГД	
1	Sveteco 70Вт чадалтай LED гэрэл	120x519x81	ш	1	4.6	4.6	
2	Төмөр яндан, $\phi 50 \times 1220$		ш	1	2.4	2.4	
3	Төмөр яндан, $\phi 100 \times 4600$		ш	1	22.7	22.7	
4	Төмөр яндан, $\phi 133 \times 3600$		ш	1	23.3	23.3	
5	Төмөр фланец, 156x10		ш	1	1.9	1.9	
6	Хавтгай төмөр, L=150		ш	8	0.2	1.6	
7	Швеллер L=430	N20	ш	4	5.9	23.6	
8	Булант ган 50x50x5мм, L=560		ш	4	2.1	8.4	
9	Болт, гайка, шайба	M16	ш	6	0.1	0.3	
10	Электрод	Э-42	ш	1	7.0	7.0	



ИТГЭЛИЙН ХАД ХХК

Улаанбаатар хот, Сүхбаатар дүүрэг, 17-р хороо  
Гудамжны гадна гэрэлтүүлгийн ажлын зураг төсөл

Гэрэлтүүлэгч, гэрэлтүүлгийн шон, түүвэр

Үе шат: А.3

Инженер	<i>М.Төмөр</i>	М.Төмөр	Е.Г.Шифр: ИТХ-67/2022-17	Масштаб: 1:	Огноо: 2022
Гүйцэтгэсэн	<i>М.Төмөр</i>	М.Төмөр	Т.Г.Шифр:	Зургийн дугаар: ГГ-17	Хуудас: 23
Шалгасан	<i>Г.Нарантуяа</i>	Г.Нарантуяа			



АГААРЫН ШУГАМЫН ХЭСЭГЛЭЛҮҮД-1

ӨНЦГИЙН ГЭРЭЛТҮҮЛГИЙН КРОНШТЕЙН

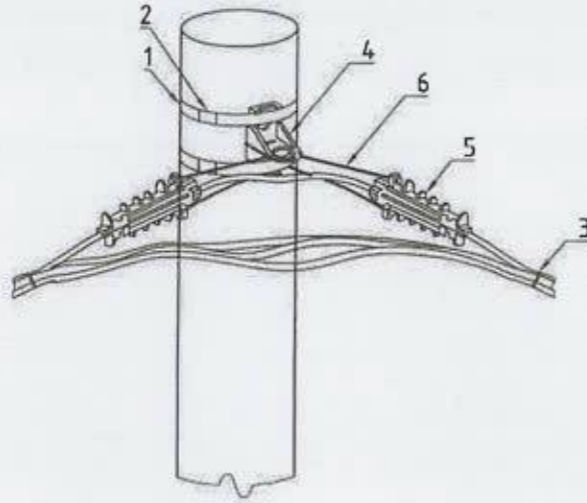

САЛБАРЛАЛТЫН ГЭРЭЛТҮҮЛГИЙН КРОНШТЕЙН

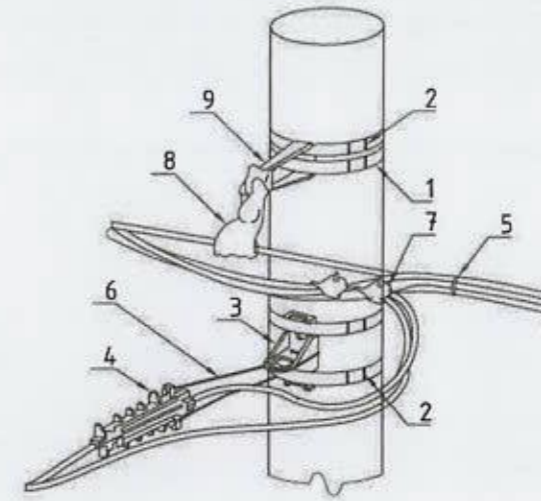

ТОДОРХОЙЛОЛТ

Д/Д	НЭР	МАЯГ	ХЭМЖ НЭГЖ	ТОО	ТАЙЛБАР
1	Бэхэлгээний ган бүслүүр, 2000мм	F2007	ш	2	
2	Бүслүүрийн түгжээ, хавчаар	A200	ш	2	
3	Кабель багцлагч	CSB	ш	5	
4	Кронштейн	CA1500	ш	1	
5	Анкерын хавчаар	PA1500	ш	2	
6	Механик холбогч	HEL6893ZAK	ш	2	
7	Цоологч хавчаар	P3X 95	ш	2	

ТОДОРХОЙЛОЛТ

Д/Д	НЭР	МАЯГ	ХЭМЖ НЭГЖ	ТОО	ТАЙЛБАР
1	Бэхэлгээний ган бүслүүр, 2000мм	F2007	ш	4	
2	Бүслүүрийн түгжээ, хавчаар	A200	ш	4	
3	Кронштейн	CA1500	ш	1	
4	Анкерын хавчаар	PA1500	ш	1	
5	Кабель багцлагч	CSB	ш	3	
6	Механик холбогч	HEL6893ZAK	ш	1	
7	Цоологч хавчаар	P3X 95	ш	4	
8	Кронштейны завсрын хавчаар	ES1500	ш	1	
9	Кронштейн	Z-7	ш	1	



“ИТГЭЛИЙН ХАД” ХХК  
Улаанбаатар хот, Сүхбаатар дүүрэг, 17-р хороо,  
Гудамжны гадна гэрэлтүүлгийн ажлын зураг төсөл  
ИТХ-67/2022-17

Улаанбаатар хот, Сүхбаатар дүүрэг, 17-р хороо  
Гудамжны гадна гэрэлтүүлгийн ажлын зураг төсөл

Агаарын шугамын хэсэглэл-1

Үе шат: А.3

Инженер	<i>М.Төмөр</i>	М.Төмөр	Е.Г.Шифр:	Масштаб:	Огноо:
Гүйцэтгэсэн	<i>М.Төмөр</i>	М.Төмөр	ИТХ-67/2022-17	1:	2022
Шалгасан	<i>Г.Нарантуяа</i>	Г.Нарантуяа	Т.Г.Шифр:	Зургийн дугаар:	Хуудас:
				ГГ-18	23



АГААРЫН ШУГАМЫН ХЭСЭГЛЭЛҮҮД-2

ТӨГСГӨЛИЙН ГЭРЭЛТҮҮЛГИЙН КРОНШТЕЙН

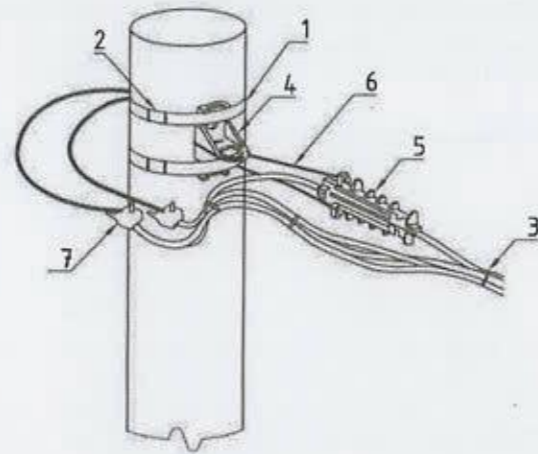

ЗАВСРЫН ГЭРЭЛТҮҮЛГИЙН КРОНШТЕЙН

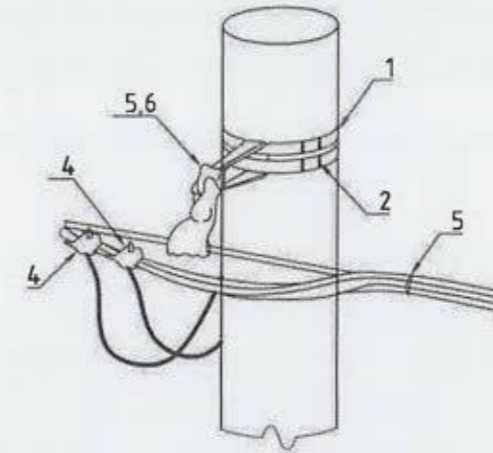

ТОДОРХОЙЛОЛТ

Д/Д	НЭР	МАЯГ	ХЭМЖ НЭГЖ	ТОО	ТАЙЛБАР
1	Бэхэлгээний ган бүслүүр, 2000мм	F2007	ш	2	
2	Бүслүүрийн түгжээ, хавчаар	A200	ш	2	
3	Кабель багцлагч	CSB	ш	5	
4	Кронштейн	CA1500	ш	1	
5	Анкерын хавчаар	PA1500	ш	1	
6	Механик холбогч	HEL6893ZAK	ш	1	
7	Цоологч хавчаар	P3X 95	ш	2	

ТОДОРХОЙЛОЛТ

Д/Д	НЭР	МАЯГ	ХЭМЖ НЭГЖ	ТОО	ТАЙЛБАР
1	Бэхэлгээний ган бүслүүр, 2000мм	F2007	ш	2	
2	Бүслүүрийн түгжээ, хавчаар	A200	ш	2	
3	Кабель багцлагч	CSB	ш	5	
4	Цоологч хавчаар	P3X 95	ш	2	
5	Кронштейны завсрын хавчаар	ES1500	ш	1	
6	Кронштейн	Z-7	ш	1	



Монгол улс, Улаанбаатар хот,  
Сүхбаатар дүүрэг, 1-р хороо,  
ӨНӨСКО-ийн гудамж,  
Далай талар, 494 тоот  
т. 976 99787923, 99332282

"ИТГЭЛИЙН ХАД" ХХК

Улаанбаатар хот, Сүхбаатар дүүрэг, 17-р хороо  
Гудамжны гадна гэрэлтүүлгийн ажлын зураг төсөл

Агаарын шугамын хэсэглэл-2

Үе шат: А.3

Инженер *М.Төмөр* М.Төмөр  
Гүйцэтгэсэн *М.Төмөр* М.Төмөр  
Шалгасан *Г.Нарантуяа* Г.Нарантуяа

Е.Г.Шифр: ИТХ-67/2022-17  
Т.Г.Шифр:

Масштаб: 1:  
Зургийн дугаар: ГГ-19  
Хуудас: 23



АГААРЫН ШУГАМААС КАБЕЛЬ РЧУ ШИЛЖҮҮЛЭГ

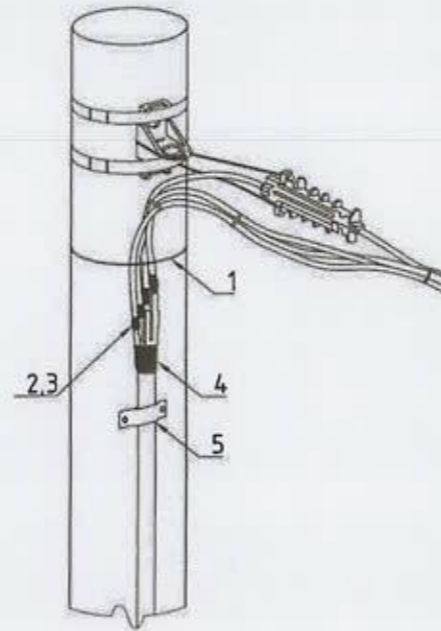

ТОДОРХОЙЛОЛТ

Д/Д	НЭР	МАЯГ	ХЭМЖ НЭГЖ	ТОО	ТАЙЛБАР
1	Кабель багцлагч	CSL350	ш	1	
2	Битүүмжлэгч хоолой	WCSM 33/8	ш	1	
3	Тусгаарлагч хоолой	CGPT18/6-0	ш	1	
4	Дулааны агшилттай кабелийн төгсгөвч		ш	1	
5	Хомут		ш	3	

 Улаанбаатар хот, Сүхбаатар дүүрэг, 17-р хороо Гудамжны гадна гэрэлтүүлгийн ажлын зураг төсөл	Агаарын шугамын хэсэглэл-3			Үе шат:	A.3
	Инженер	<i>М.Төмөр</i>	М.Төмөр	Е.Г.Шифр:	ИТХ-67/2022-17
	Гүйцэтгэсэн	<i>М.Төмөр</i>	М.Төмөр	Т.Г.Шифр:	
"ИТГЭЛИЙН ХАД" ХХК	Шалгасан	<i>Г.Нарантуяа</i>	Г.Нарантуяа	Масштаб:	1:
				Зургийн дугаар:	Хуудас:
				ГГ-20	23



ГЭРЭЛТҮҮЛГИЙН ШОНГИЙН ТАТЛАГА (АРГАМЖАА)

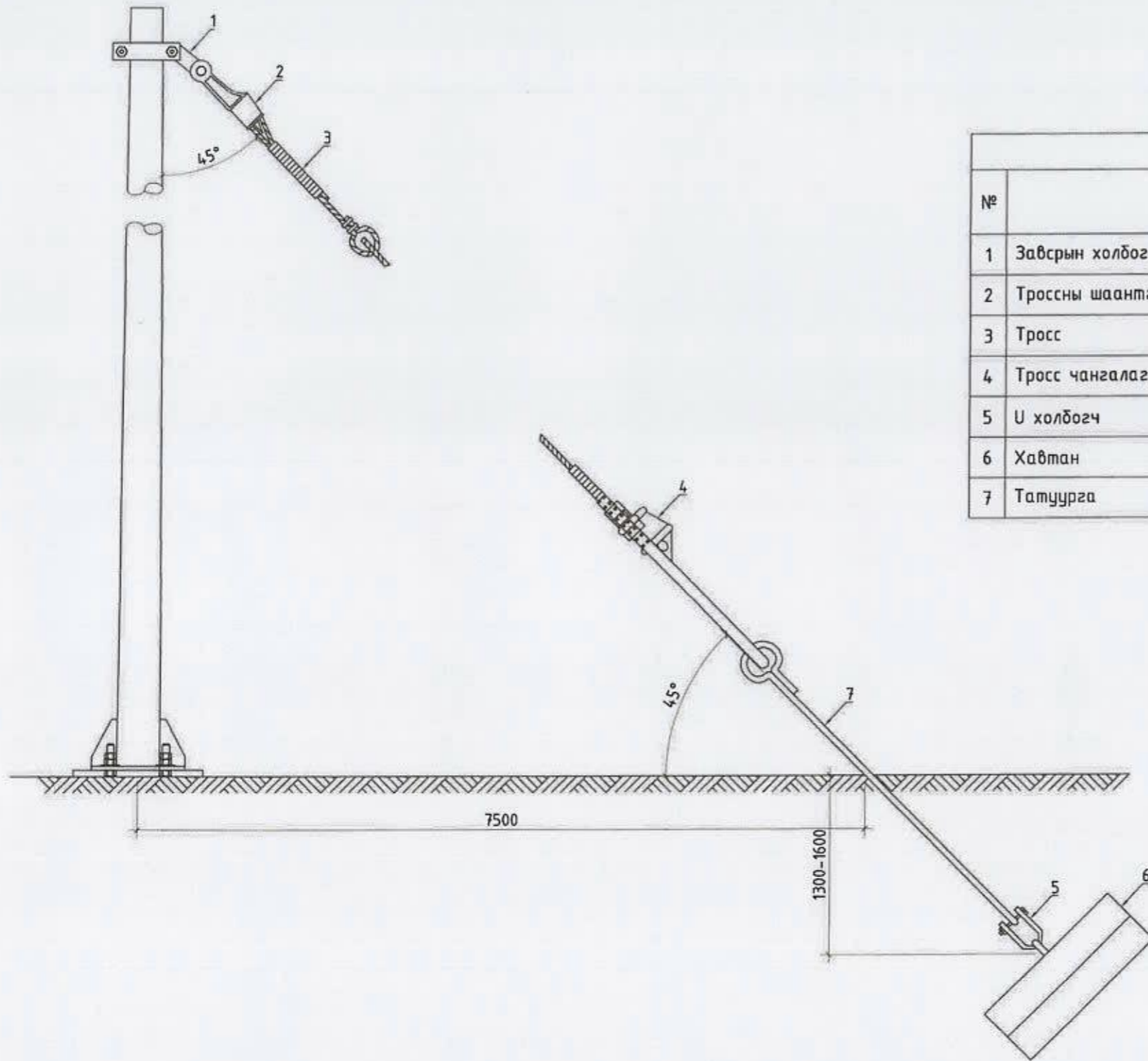

ТОДОРХОЙЛОЛТ									
№	НЭР	МАЯГ	ХЭМЖИХ НЭГЖ	ТОО НЭГЖ	КОМ	Нэгж жин кг		ТАЙЛБАР	
						Нэгж	БҮГД		
1	Завсрын холбогч		ш	1	1				
2	Троссны шаантган бэхлэгч	LX-1/LX-2	ш	1					
3	Тросс	TK50/TK70	ш	1					
4	Тросс чангалагч	NUT1/NUT2	ш	2					
5	U холбогч	U16	ш	1					
6	Хавтан		ш	2			73	73	
7	Татуурга	φ20x2000	ш	1			4.94	9.88	

		Улаанбаатар хот, Сүхбаатар дүүрэг, 17-р хороо Гудамжны гадна гэрэлтүүлгийн ажлын зураг төсөл			
Гэрэлтүүлгийн шонгийн татлага					Үе шат: А.3
Инженер	<i>М.Төмөр</i>	М.Төмөр	Е.Г.Шифр:	Масштаб:	Огноо:
Гүйцэтгэсэн	<i>М.Төмөр</i>	М.Төмөр	ИТХ-67/2022-17	1:	2022
Шалгасан	<i>Г.Нарантуяа</i>	Г.Нарантуяа	Т.Г.Шифр:	Зургийн дугаар:	Хуудас:
"ИТГЭЛИЙН ХАД" ХХК				ГГ-21	23



# ГАДНА ГЭРЭЛТҮҮЛГИЙН ШОНГИЙН ГАЗАРДУУЛГА

ХЭСЭГЛЭЛ-1 (Хажуугаас), М1:10

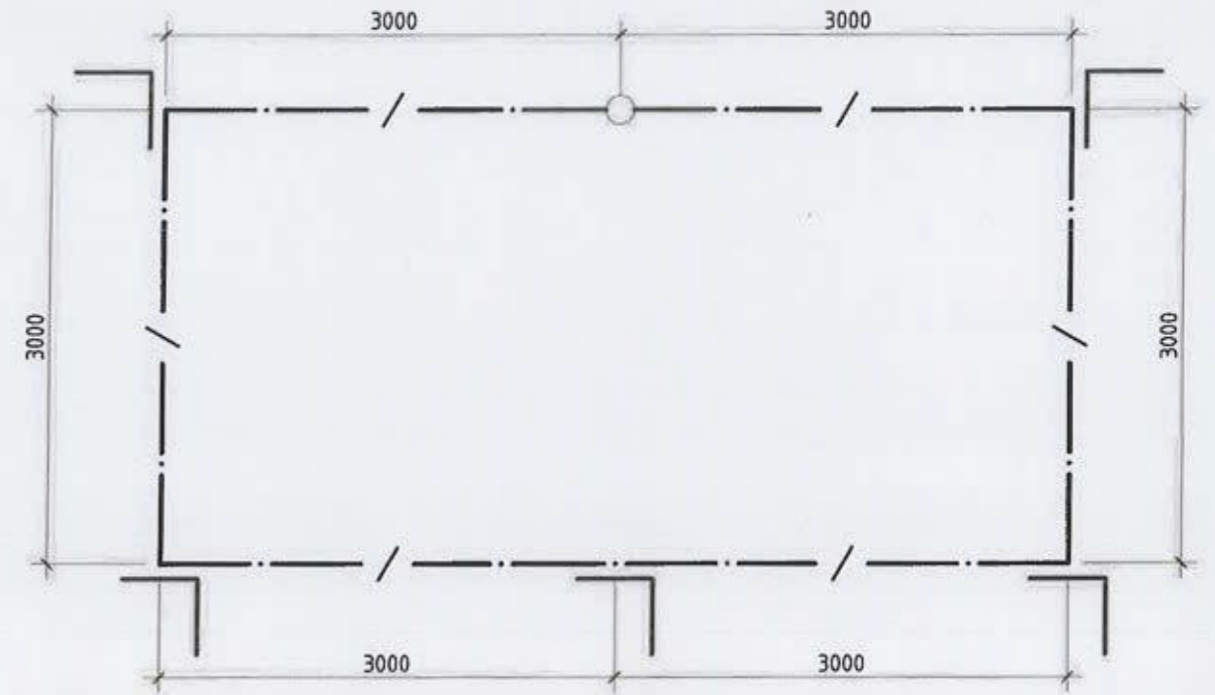

ХЭСЭГЛЭЛ-1 (Хажуугаас), М1:10

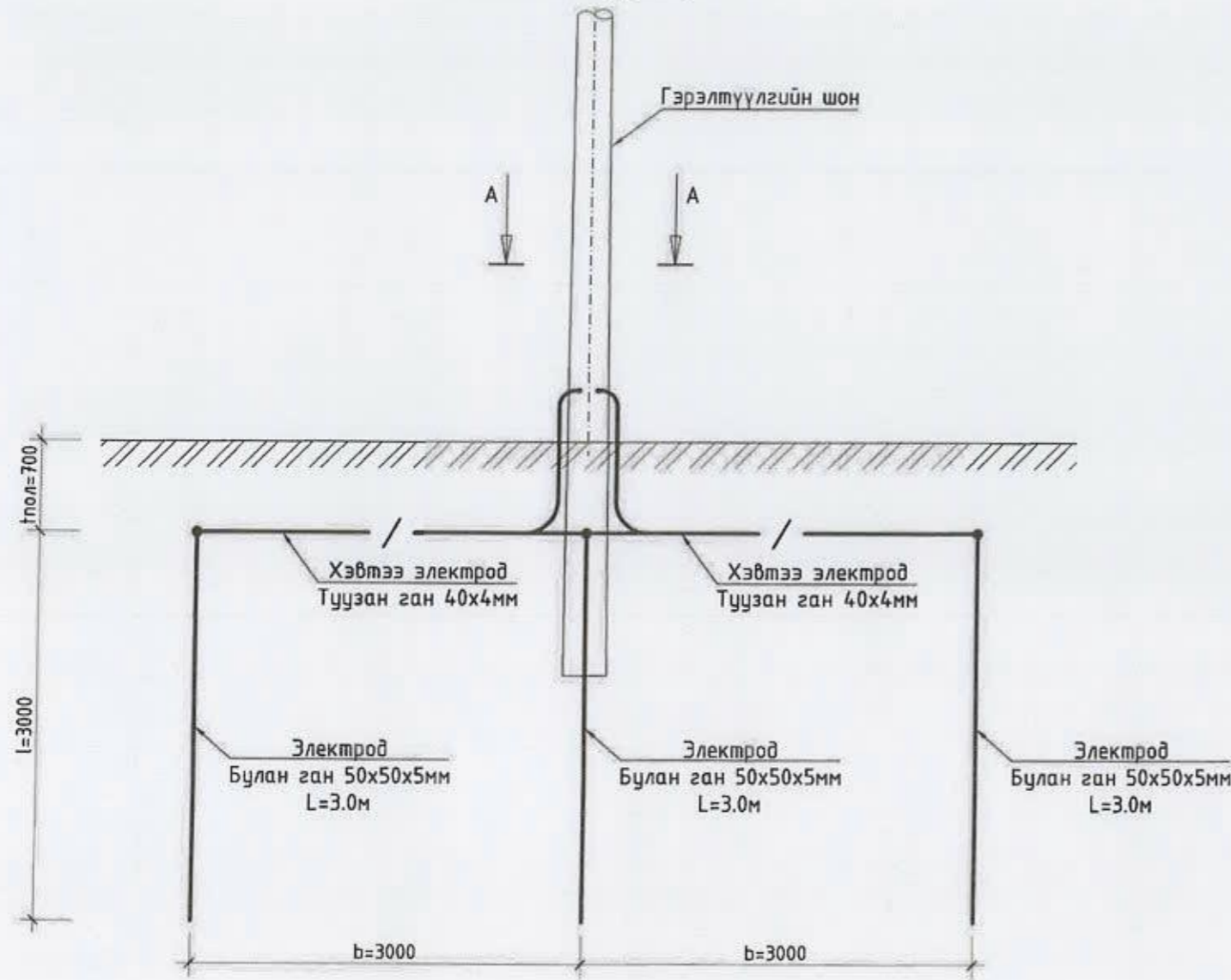

## ТАЙЛБАР

- гр.1-ээс гарсан шугамын гэрэлтүүлгийн №11,21,37,39,44,50,54-р тулгууруудыг энэ зургийн дагуу газардуулна.
- гр.2-оос гарсан шугамын гэрэлтүүлгийн №19,28,36,43,46-р тулгууруудыг энэ зургийн дагуу газардуулна.
- гр.3-аас гарсан шугамын гэрэлтүүлгийн №19,24-р тулгууруудыг энэ зургийн дагуу газардуулна.

## ГАЗАРДУУЛГЫН ХЭВТЭЭ БОСОО ЭЛЕКТРОДЫН ХОЛБОЛТ

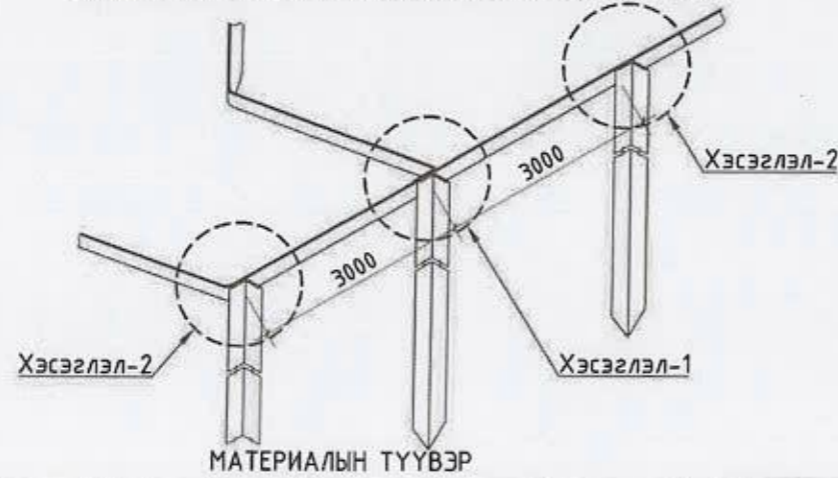

## ХЭСЭГЛЭЛ-1 ГАЗАРДУУЛГЫН ХЭВТЭЭ БОСОО ЭЛЕКТРОДЫН ХОЛБОЛТ

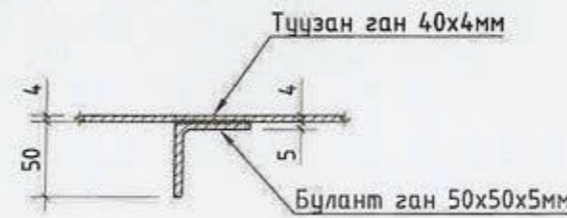

## ХЭСЭГЛЭЛ-2 ГАЗАРДУУЛГЫН ХЭВТЭЭ ЭЛЕКТРОДЫН ХОЛБОЛТ

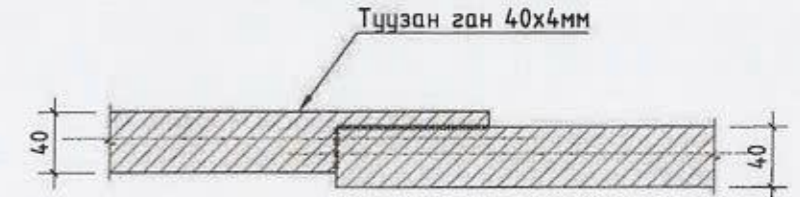

Д/Д	НЭР	МАЯГ	ХЭМЖ НЭГЖ	ТОО	ЖИН, (кг)		ТАЙЛБАР
					НЭГЖ	БҮГД	
1	Булан төмөр 50x50x5мм, L=3000мм		ш	5	11.31	56.6	
2	Туузан ган 40x4мм		м	18	1.26	22.7	



Улаанбаатар хот. Сүхбаатар дүүрэг. 17-р хороо  
Гудамжны гадна гэрэлтүүлгийн ажлын зураг төсөл

Гэрэлтүүлгийн шонгийн газардуулга

Үе шат: А.3

Инженер	<i>М.Төмөр</i>	М.Төмөр	Е.Г.Шифр:	Масштаб:	Огноо:
Гүйцэтгэсэн	<i>М.Төмөр</i>	М.Төмөр	ИТХ-67/2022-17	1:	2022
Шалгасан	<i>Г.Нарантуяа</i>	Г.Нарантуяа	Т.Г.Шифр:	Зургийн дугаар:	Хуудас:
				ГГ-22	23



# КАБЕЛЬ УГСРАЛТЫН ЗУРАГ

ОГТЛОЛ 1 - 1  
1 КАБЕЛИЙГ ШУУДУУНД ТАВИХ

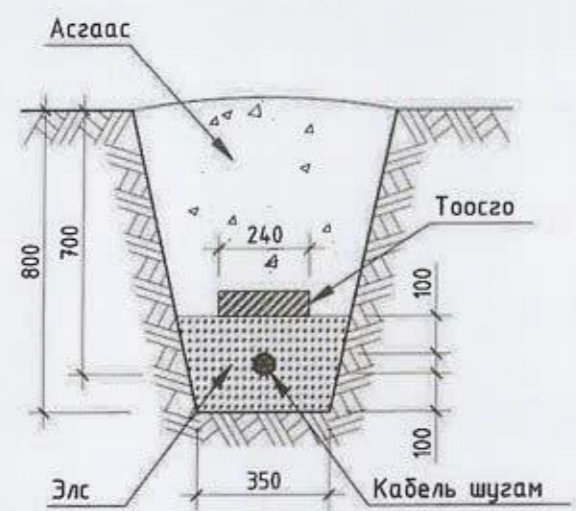

ХЭСЭГЛЭЛ  
КАБЕЛЬ ШУГАМ ЦАХИЛГААНЫ КАБЕЛЬ  
ШУГАМТАЙ ОГТЛОЛЦОХ, М1:20

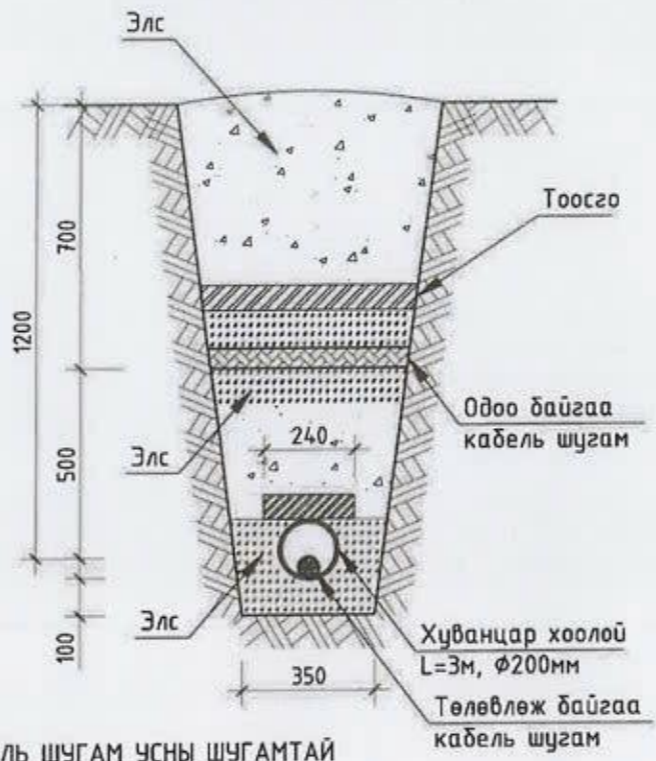

ХЭСЭГЛЭЛ  
КАБЕЛЬ ШУГАМ ХОЛБООНЫ ШУГАМТАЙ  
ОГТЛОЛЦОХ, М1:20

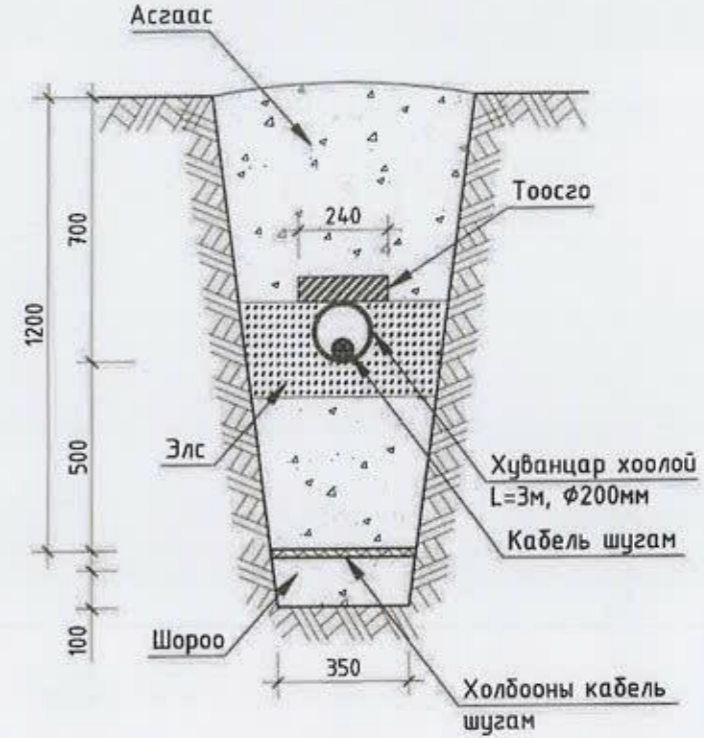

ОГТЛОЛ 1 - 1  
1 КАБЕЛИЙН ТРАСС ЭРГЭХ ҮЕД

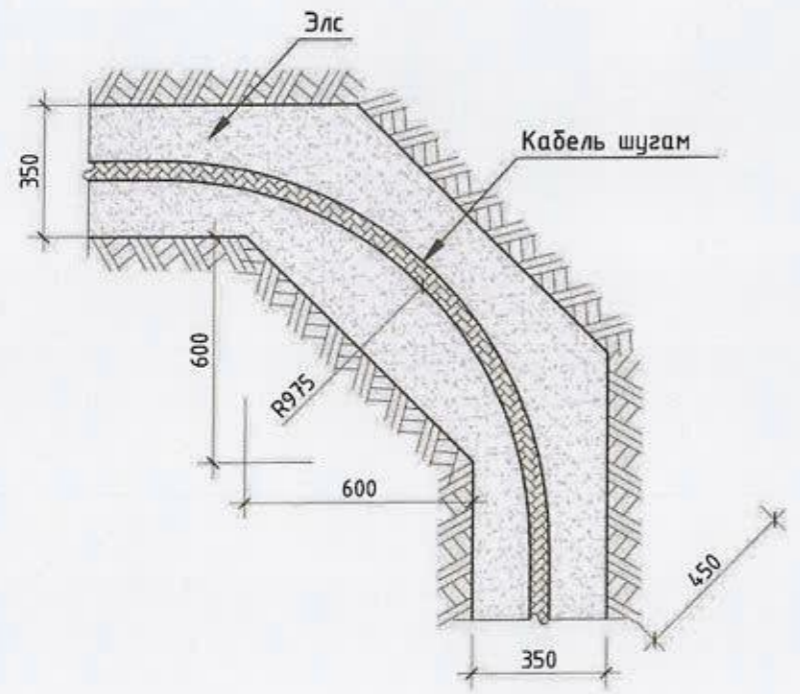

КАБЕЛЬ ШУГАМ УСНЫ ШУГАМТАЙ  
ЗЭРЭГЦЭЭ ТАВИГДАХ, М1:20

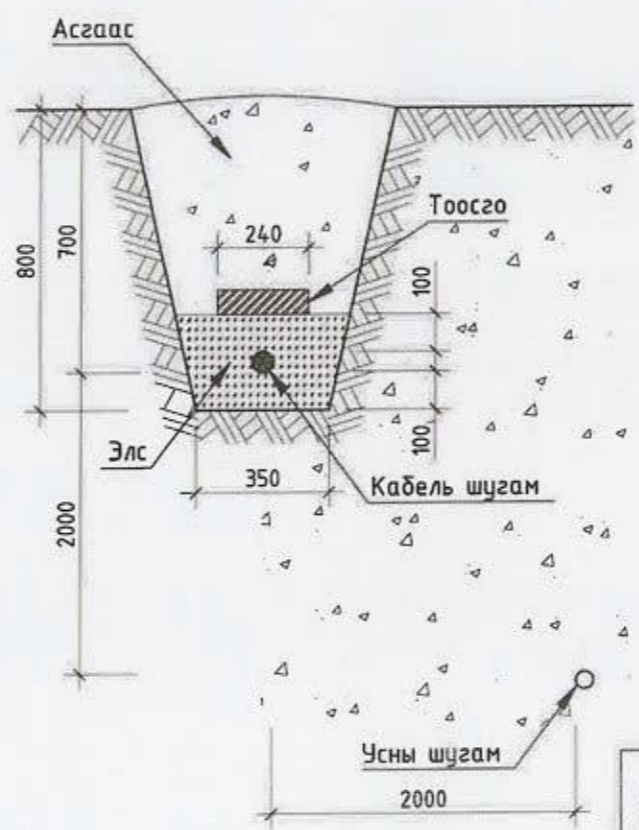

Улаанбаатар хот, Сүхбаатар дүүрэг, 17-р хороо Гудамжны гадна гэрэлтүүлгийн ажлын зураг төсөл				
Кабель угсралтын зураг				Үе шат:
				А.3
Инженер	<i>М.Төмөр</i>	М.Төмөр	Е.Г.Шифр:	Масштаб:
Гүйцэтгэсэн	<i>М.Төмөр</i>	М.Төмөр	ИТХ-67/2022-17	1:
Шалгасан	<i>Г.Нарантуяа</i>	Г.Нарантуяа	Т.Г.Шифр:	Зургийн дугаар:
			ГГ-23	Хуудас:
				23

МОНГОЛ УЛС, Улаанбаатар хот  
Сүхбаатар дүүрэг, 1-р хороо,  
ИТХСКО-ийн гудамж,  
Долги талар, 404 тоот  
+976 99787923, 99332282

"ИТГЭЛИЙН ХАД" ХХК