

Улаанбаатар хом 2022 он

Н

Г

Ф

Е

Д

С

В

А

Н

Г

Ф

Е

Д

С

В

А

БОЛОВСРҮҮЛСАН:

Архитектор Д.Наранхүү

"ББСМО"ХХК-ний ерөнхий захирал Б.Сүмжидмаа



/Ажлын зурас/

# ИХ ЗАСВАР

## БАРИЛТЫН ЗҮРЭГ ҮЛСЫН БҮРТГЭЛИЙН ХЭЛТСИЙН БАРИЛТЫН

БАРИЛТЫН ЗҮРЭГ ҮЛСЫН БҮРТГЭЛИЙН ХЭЛТСИЙН БАРИЛТЫН

БАРИЛТЫН ЗҮРЭГ ҮЛСЫН  
"ББСМО" ХХК

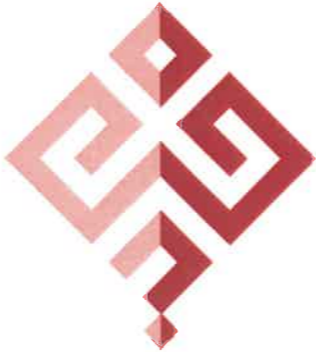

ШИФР: ББ-23/2022

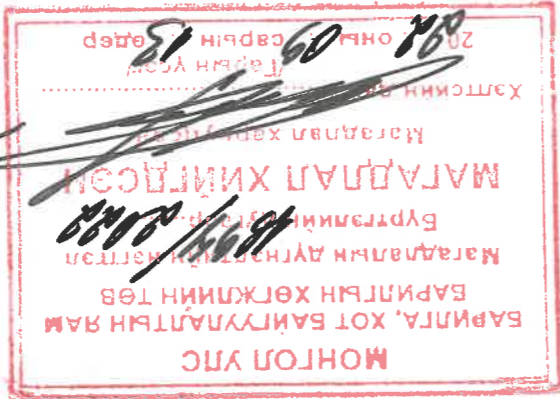



Одоо байгаа 1-р давхрын байгуулалт

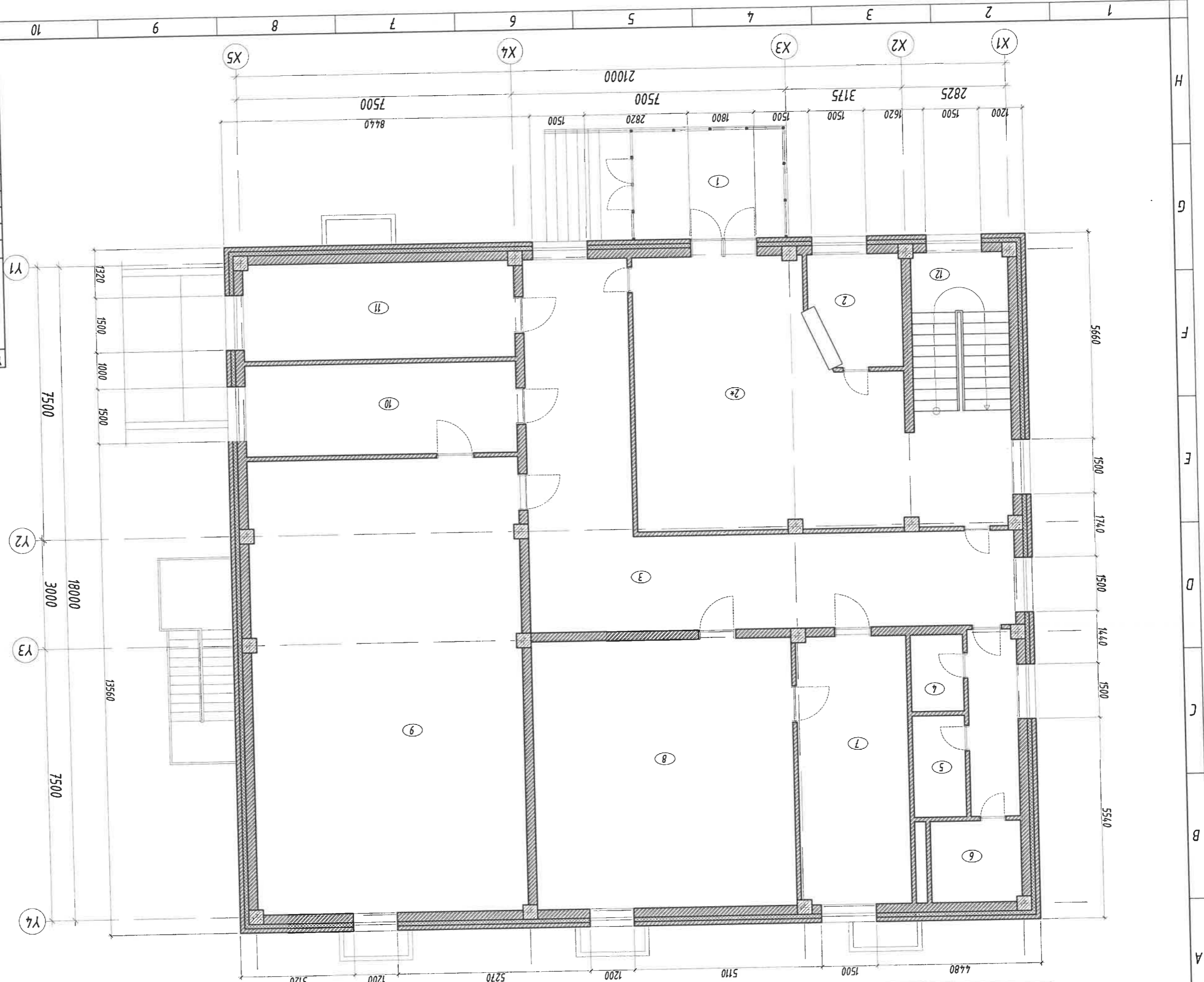

**АЖЫН ЭВРАГ**  
 Үе шат: Барилгын эврал төслийн "ББСМО" компани

Хаяг: БЗД, 2-р хороо "ББСМО" ХХК-н байр  
 Утас: 77116139, 99116139  
 И-мэйл: bbsmo\_ub@yandex.com  
 Вэб: bbsmo.mn

Эр захирал: Д. Наранхүү  
 Гүйцэтгэсэн: Д. Наранхүү  
 Шалсан: Н. Нямдэлгэр

Баянхонгор аймаг, Баянхонгор сум, Рашаант 10-р дагварынхонгор аймаг дахь улсын дүрмэлчин хамтсийн даруулгын их засварын ажил.

Одоо байгаа 1-р давхрын байгуулалт

Хуудас: М1:100  
 Зургийн дугаар: БА-3  
 ТГ Шуфр: 65-05/2022  
 Огноо: 2022

Табал	Нэр	М2	Тонх	Чилгү
1	Гонх	12.40	Чилгү	
2	Өвгүүр	7.16	Чилгү	
2*	Үйлчилгээний заал	54.30	Чилгү	
3	Үйлчилгээний хэсэг	59.30	Чилгү	
4	Аж ахуйн өрөө	2.99	Ларкэм	
5	Ариун цэврийн өрөө	3.97	Ламта	
6	Ариун цэврийн өрөө	5.53	Ламта	
7	Ариун цэврийн өрөө	20.27	Ларкэм	
8	Үл хөдлөх хөрөнгийн өрхд	54.52	Чилгү	
9	Иргэний дүрмэлчин ариун	92.28	Чилгү	
10	Ариун цэврийн өрөө	18.50	Ларкэм	
11	Бүртгэгчдийн өрөө	19.56	Ларкэм	
12	Шатны мандай	11.49	Чилгү	
	Нийт	369.40		

Одоо байгаа 2-р давхрын байгуулалт

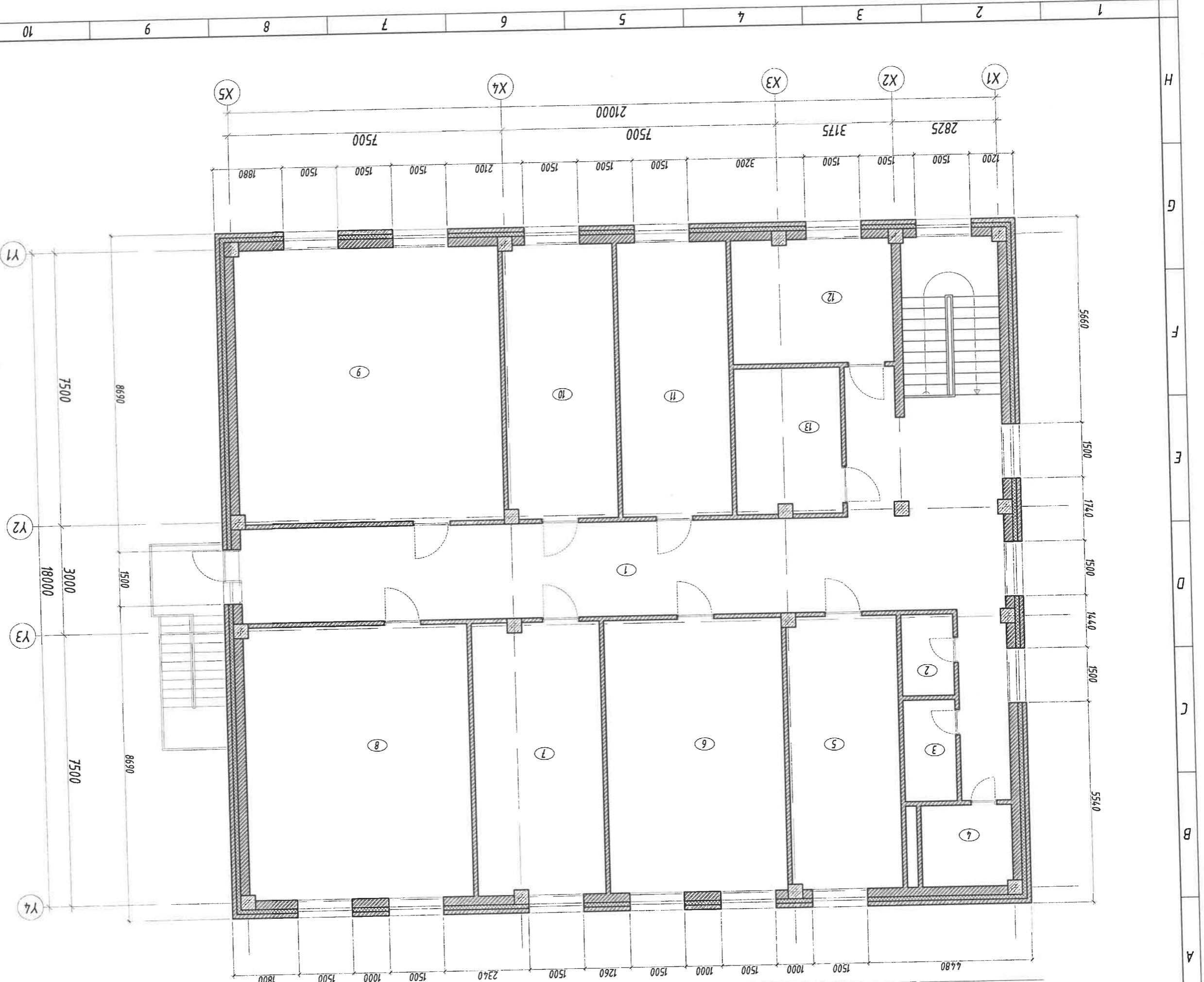

Табай	Врөнцү нэр	М2	Чулуц
1	Коридор	76.31	Ларкент
2	Үйлчилгээний өрөө	3.18	Ларкент
3*	WC	3.97	Лалма
4	WC	5.53	Лалма
5	Амралтын өрөө	22.62	Ларкент
6	Тасуун дарга нар	36.59	Ларкент
7	Няраг, няро	26.18	Ларкент
8	Хурлын танхим	46.24	Ларкент
9	Хэргэ	54.52	Ларкент
10	Хяналтын байцаагч	22.46	Ларкент
11	Операторын өрөө	22.59	Ларкент
12	Хуулийн эмгээв дүртгэл	15.51	Ларкент
13	Серверийн өрөө	11.08	
14	Шатны мандаг	11.49	
	Нутум	358.20	

Үе шат: АЖЛЫН ЗУРАГ



Хаяг: БЗД, 2-р хороо  
"БСМО" ХХК-н байр  
Утас: 77116139, 99116139  
И-мэйл: bbsmo\_ub@yahoo.com  
Вэб: BBSMO.mn

БАРТИН ЭРАГ ТӨСВИЙН  
"БСМО" КОМПАНИ  
Бр. захураг  
Д.Наранхүү  
Архитектор  
Д.Наранхүү  
Гүйцэтгэгч  
Шалсан  
Т.Нямдэлгэр  
Баянхонгор аймга, Баянхонгор сум, Рашант 10-р баг  
Баянхонгор аймга дахь улсын дүртгэлийн хэлтсийн  
даруулгын их засварын ажил.

Одоо байгаа 2-р давхрын байгуулалт

Масштаб: Эргүүлн дугаар: Хуудас: 20  
М1:100  
ТТ Шифр: БА-4

ЭТ Шифр: ББ-23/2022  
Огноо: 2022



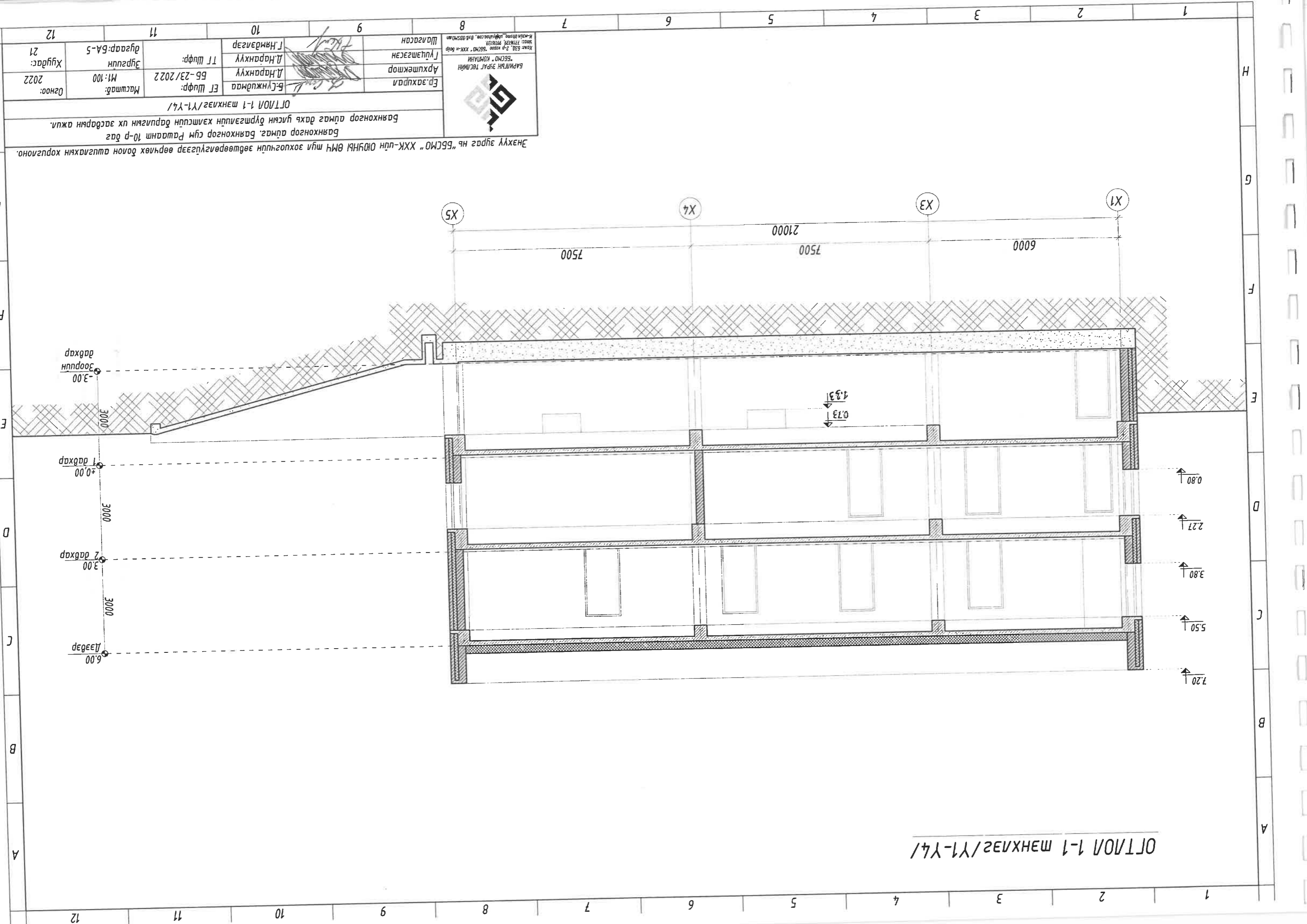

ОТНОВ 1-1 МАНХАЭ/Ү1-Ү4/

Энэхүү зураг нь "БСМО" ХХК-ийн ОЮУЧН-ийн өмчлөх хэргийг зохиогчид өгөх зорилготой. Энэхүү зураг нь "БСМО" ХХК-ийн өмчлөх хэргийг зохиогчид өгөх зорилготой.

Баянхонгор аймгаас, Баянхонгор сум Рашаант 10-р дагас Баянхонгор аймгаас, Баянхонгор сум Рашаант 10-р дагас Баянхонгор аймгаас, Баянхонгор сум Рашаант 10-р дагас

ОТНОВ 1-1 МАНХАЭ/Ү1-Ү4/

Б.З.АХУРАА	Б.СҮНЖИДАА	Б.СҮНЖИДАА	Масштаб: М:100	Огноо: 2022
Архитектор	Д.НАРАНХҮҮ	Д.НАРАНХҮҮ	ТТ Шифр: ББ-23/2022	Хугацаа: 21
Гүйцэтгэгч	Д.НАРАНХҮҮ	Д.НАРАНХҮҮ	Зургач: ББ-5	Хугацаа: 21
Шалгарсан	Г.Нямдэлгэр	Г.Нямдэлгэр	Хугацаа: ББ-5	Хугацаа: 21

БАРНИЛЫН ЭВЭЛТ ТӨСЛИЙН ИЙЛЭЛИЙН КОМПАНИ "БСМО" ХХК-ийн мөхөр  
 Утас: 7718139 9716139  
 И-мэйл: bsmo@bismoo.com, bismoo@bismoo.com

Зоруйн дэвхрэн технологийн байгуулалт

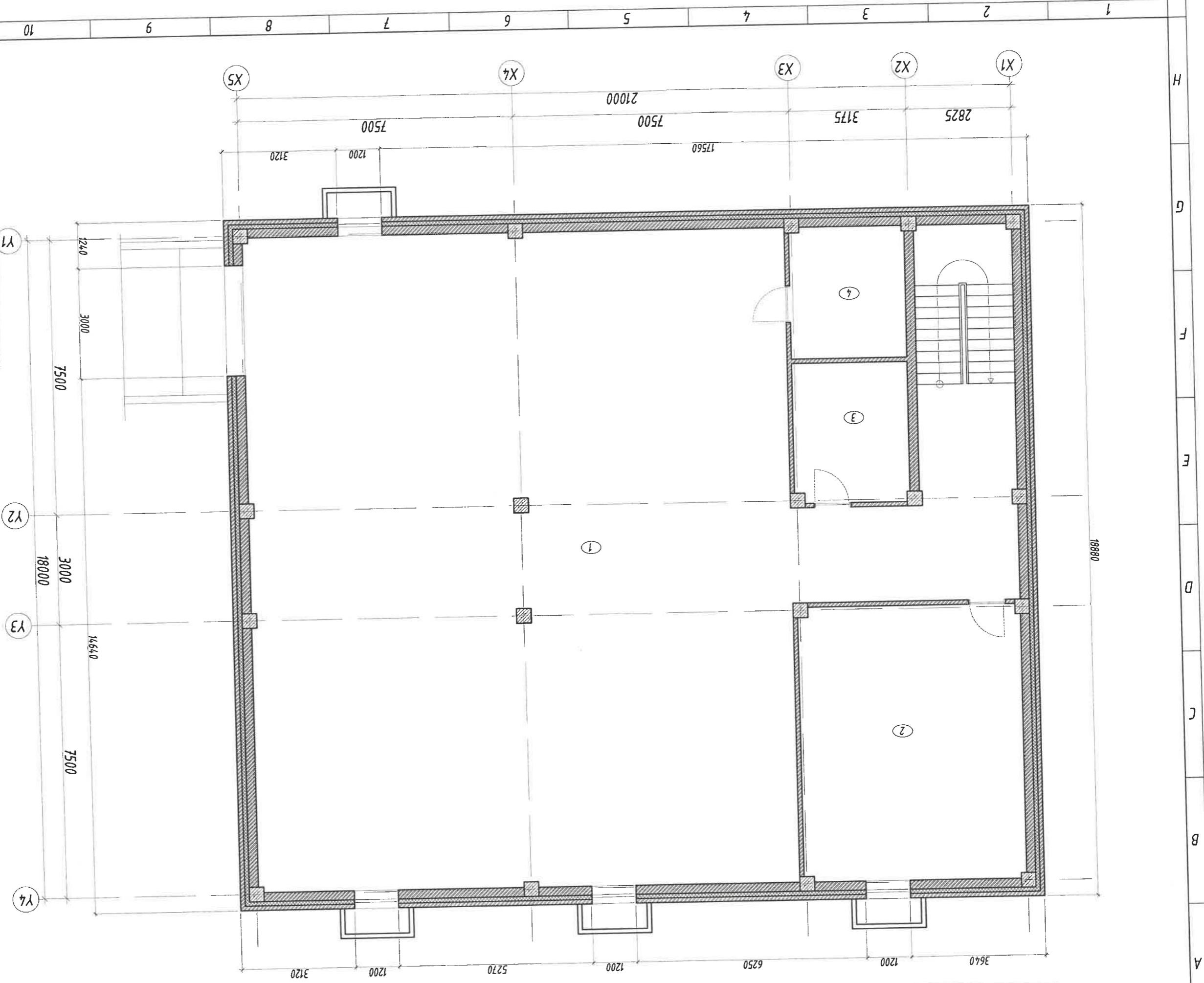

Хаяг: 53Д, 2-р хороо  
 "БСМО" ХХК-н даур  
 Утас: 7716139, 99116139  
 И-мэйл: bbsmo\_ub@yandex.com  
 Вэб: bbsmo.mn

Баянгийн зурал төслийн  
 "БСМО" компани

Эр захирал  
 Л.Наранхүү  
 Архитектор  
 Л.Наранхүү  
 Гүйцэтгэл  
 Л.Наранхүү  
 Шалгарсан  
 Т.Нямдэлгэр

Баянхонгор аймаг, Баянхонгор сум, Рашаант 10-р даг  
 Баянхонгор аймаг дахь утсын дүргэлийн хэлтсийн  
 даруугийн их засварын ажил.

Зоруйн дэвхрэн технологийн байгуулалт

Хуудас: Хуудас: 20  
 М1:100  
 БА-6  
 ТГ Шифр: 55-05/2022  
 Огноо: 2022

Үе шат: АЖУЙН ЗУРАГ

Зурал төсөл  
 мэдээлэл хийсэн  
 ЭКСПЕРТ  
 А.ЛАВИАСАМБУУ  
 ДУГААР 1.07



Талбай	М2	Эрвэний нэр
1	288.18	Бетон
2	44.58	Бетон
3	11.70	Бетон
4	11.20	Бетон
5	11.16	Бетон
Нийт	366.82	

1-р давхрын технологийн байгууламт

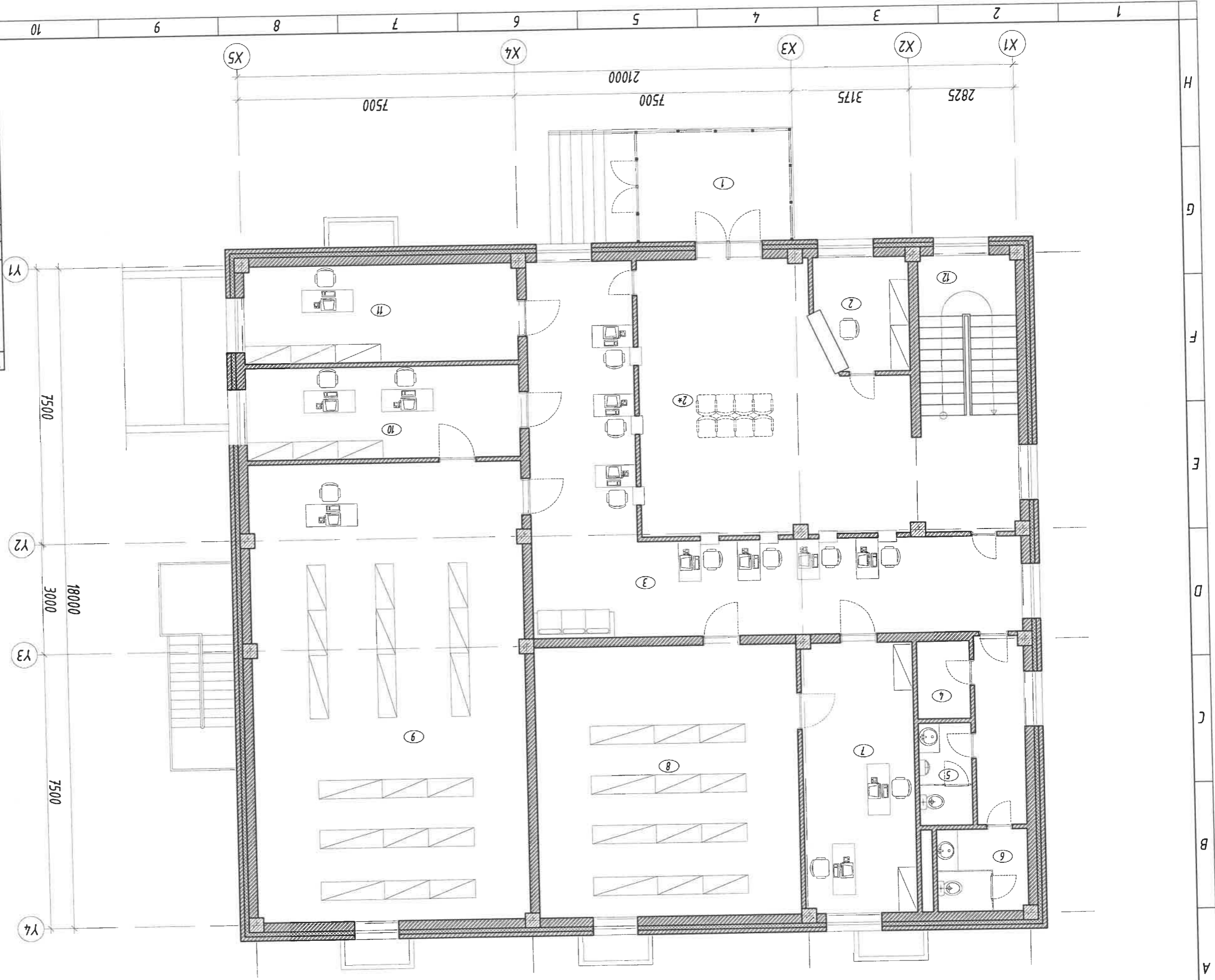

Табал	Өрөөний нэр	М2	Талбай
1	Гонх	12.40	Чигүү
2	Өвгүүр	7.16	Чигүү
2*	Үйлчилгээний зочин	54.30	Чигүү
3	Үйлчилгээний хэсэг	59.30	Чигүү
4	Аж ахуйн өрөө	2.99	Ларкөм
5	Ариун цэврийн өрөө	3.97	Лалма
6	Ариун цэврийн өрөө	5.53	Лалма
7	Ариун цэврийн өрөө	20.27	Ларкөм
8	Үл хөдлөх хөрөнгийн орхид	54.52	Чигүү
9	Иргэний бүртгэлийн орхид	92.28	Чигүү
10	Ариун цэврийн өрөө	18.50	Ларкөм
11	Бүртгээгчдийн өрөө	19.56	Ларкөм
12	Шатны талбай	11.49	Чигүү
	<b>Нийт</b>	<b>369.40</b>	

Үе шат: АЖЫН ЗУРАГ

Хаяг: БЗД, 2-р хороо  
"БСМО" ХХК-н дару  
Утас: 77116139, 99116139  
И-мэйл: bdsмо, id@yahoo.com  
Вэб: BBSMO.mn

Барилгын зураг төслийн  
НИЙН

Баянхонгор аймаг, Баянхонгор сум, Рашаант 10-р баг  
Баянхонгор аймаг дахь улсын дүртгэлийн хэлтсийн  
даруугийн их засварын ажла.

1-р давхрын технологийн байгууламт  
Масштаб: Зургийн дугаар: Хуудас:  
М1:100 БА-7 20  
ЭТ Шуфр: ББ-25/2022  
Огноо: 2022



2-р давхрын технологийн байгууламт

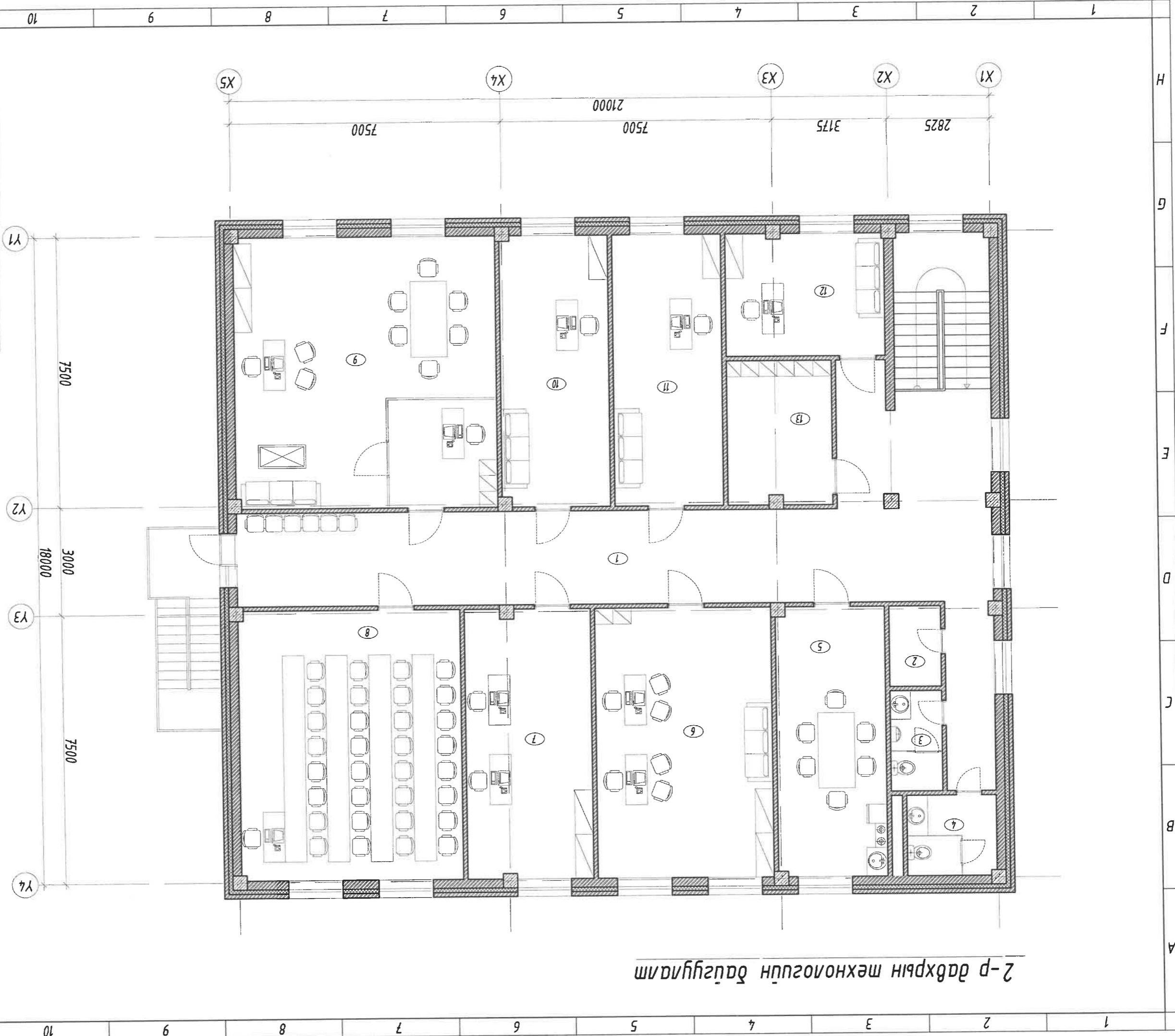

Тайлбар	Тайлбар	Тайлбар
1 Коридор	76.31	Чулуу
2 Үйлчилгээний өрөө	3.18	Ларкент
3* WC	3.97	Лалта
4 WC	5.53	Лалта
5 Амралтын өрөө	22.62	Ларкент
6 Тасгийн дарга нар	36.59	Ларкент
7 Нарв, нядо	26.18	Ларкент
8 Хурлын танхим	46.24	Ларкент
9 Хэлтсийн дарга бүхч	54.52	Ларкент
10 Хяналтын байцаагч	22.46	Ларкент
11 Операторын өрөө	22.59	Ларкент
12 Хувиудын эмгээд бүтээгч	15.51	Ларкент
13 Серверийн өрөө	11.08	
14 Шатны талбай	11.49	
Нийт	358.20	

**АЖЛЫН ЗУРАГ**

Үе шат: **Б.Сүлжидма**

Архитектор: **А.Наранхүү**

Гүйцэтгэл: **А.Наранхүү**

Шалгарсан: **А.Наранхүү**

Баянхонгор айм. Баянхонгор сум. Рашант 10-р баг

Баянхонгор айм. Баянхонгор сум. Рашант 10-р баг

Баянхонгор айм. Баянхонгор сум. Рашант 10-р баг

2-р давхрын технологийн байгууламт

Масштаб: М:100

Зургийн дугаар: БА-8

Т.Шуфр: Т.Шуфр: 20

ЭТ Шуфр: 65-95/2022

Огноо: 2022

Хаяг: БЗД, 2-р хороо "БСМО" ХХК-н даруу

Утас: 77116139, 99116139

И-мэйл: bbsmo\_ub@yahoo.com

Вэб: bbsmo.mn

БСМО "ХХК"-н даруу

БСМО "Компани"

Б.Сүлжидма

А.Наранхүү

А.Наранхүү

А.Наранхүү



Одоо байгаа байдал

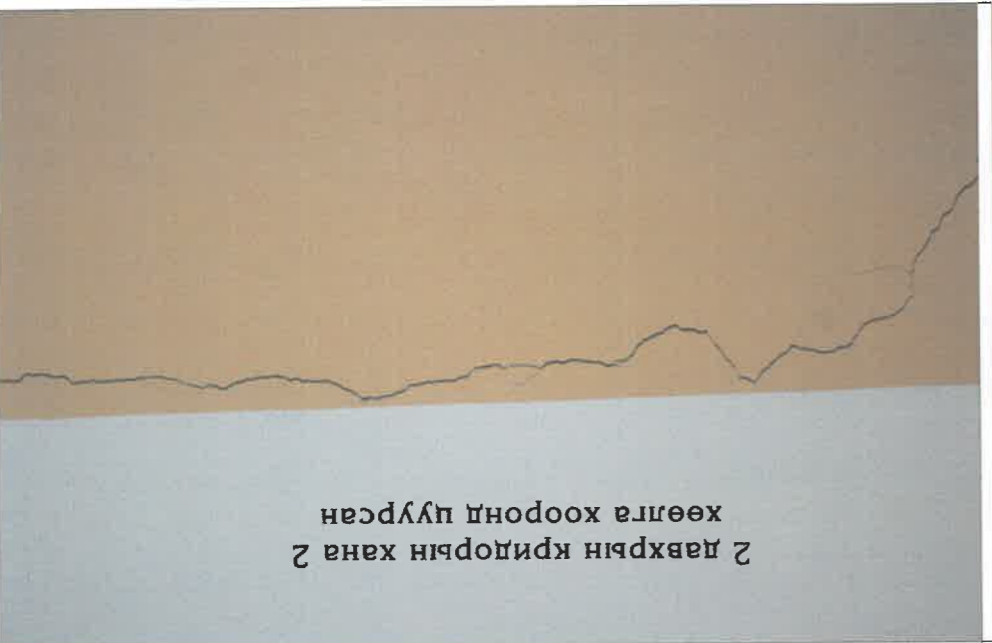

Энэхүү зургаг нь "ББСМО" ХХК-ийн ОЮУНЫ ӨМЧ шүл зохихгогзгийг эвдөөрөгчүүдээр өөрчлөх болов ашиглахыг хориглоно.  
Баянхонгор аймаг, Баянхонгор сум Рашант 10-р баг  
Баянхонгор аймаг дахь уламжлалт хөлтсийн даруугийн их засварын ажил.  
Одоо байгаа байдал



Ханга БЭА, 2-р хороо "ББСМО" ХХК-ийн баруун талд байрлах, "ББСМО" ХХК-ийн баруун талд байрлах, "ББСМО" ХХК-ийн баруун талд байрлах	Барилгын зурал төслийн "ББСМО" компанийн	Архитектор Д.Наранхүү	Б.Сүлжидмаа
Шалгарсан Г.Нямдэлгэр	Г.Нямдэлгэр	Д.Наранхүү	Б.Сүлжидмаа
Гүйцэтгэсэн	Д.Наранхүү	Д.Наранхүү	Б.Сүлжидмаа
Эр захирал	Д.Наранхүү	Д.Наранхүү	Б.Сүлжидмаа
Масштаб: М1:100	Масштаб: М1:100	Масштаб: М1:100	Масштаб: М1:100
Т.Шифр: 66-23/2022	Т.Шифр: 66-23/2022	Т.Шифр: 66-23/2022	Т.Шифр: 66-23/2022
Зургийн дугаар: БА-9	Зургийн дугаар: БА-9	Зургийн дугаар: БА-9	Зургийн дугаар: БА-9
Хугацаа: 2022	Хугацаа: 2022	Хугацаа: 2022	Хугацаа: 2022
Огноо: 2022	Огноо: 2022	Огноо: 2022	Огноо: 2022



ЭХСЕРТ  
МАНДАЛ ХИНСЭН  
А ДАВГАМБУУ  
ОЛГАЕ 1.02

ЭХСЕРТ № 2022-06-15  
ЭХСЕРТ № 2022-06-15  
ЭХСЕРТ № 2022-06-15

ХАА	Б.Солонго	ХТ, ДТ	М.Бадасанжаргал	АЖИЫН ЭУРАГ	Уе шат:	Хаяг: 63д, 2-р хороо "БСМО" ХХК-н дарг Умас: 7116139, 99116139. И-мэйл: bbsm@bbsm.com, ub@yahoo.com. Вэб: BBSM.mn
ЭР. АХИРАЛ	Б.С. Ундиймаа	Архитектор	А. Наранхүү	Гууцтэсэн	Л. Наранхүү	Шалгарсан
Баянхонгор аймга, Баянхонгор сум, Рашаант 10-р баг	Баянхонгор аймга, Баянхонгор сум, Рашаант 10-р баг дараагийн их засварын ажил.					
Зорилгын дахрын дагуулам	Зорилгын дахрын дагуулам					
Масштаб:	М1:100	Эргүүлн дугаар:	БА-10	Т.Шуфр:	Т.Шуфр:	Огноо:
Хугаца:	20	Хугаца:	20	Хугаца:	20	Хугаца:
Масштаб:	М1:100	Эргүүлн дугаар:	БА-10	Т.Шуфр:	Т.Шуфр:	Огноо:
Хугаца:	20	Хугаца:	20	Хугаца:	20	Хугаца:
Масштаб:	М1:100	Эргүүлн дугаар:	БА-10	Т.Шуфр:	Т.Шуфр:	Огноо:
Хугаца:	20	Хугаца:	20	Хугаца:	20	Хугаца:

Тайлбар

1. Энэ хуудсыг БА-14 хамт үз.
2. Дотор заслын ажлыг БА-1 д үз.
3. Ханан хэсгээс гадна БА-20 д үз.
4. Хадга, цонхны эргүүг БА-21 д үз.
5. Шалны бүтцийг БА-20 д үз.
6. Ариун цэврийн өрөөний сэлхвүүний эргүүг ХС-аас үз.

Тайлбар	М2	Шал	288.18	Бетон	1	Ганх	44.58	Бетон	2	Аж ахуйн өрөө	44.58	Бетон
			11.70	Бетон	3	Цахилгааны өрөө	11.70	Бетон	3	Цахилгааны өрөө	11.70	Бетон
			11.20	Бетон	4	Дулааны гэрлийн өрөө	11.20	Бетон	4	Дулааны гэрлийн өрөө	11.20	Бетон
			11.16	Бетон	5	Шалны талбай	11.16	Бетон	5	Шалны талбай	11.16	Бетон
			366.82			Нийт	366.82					

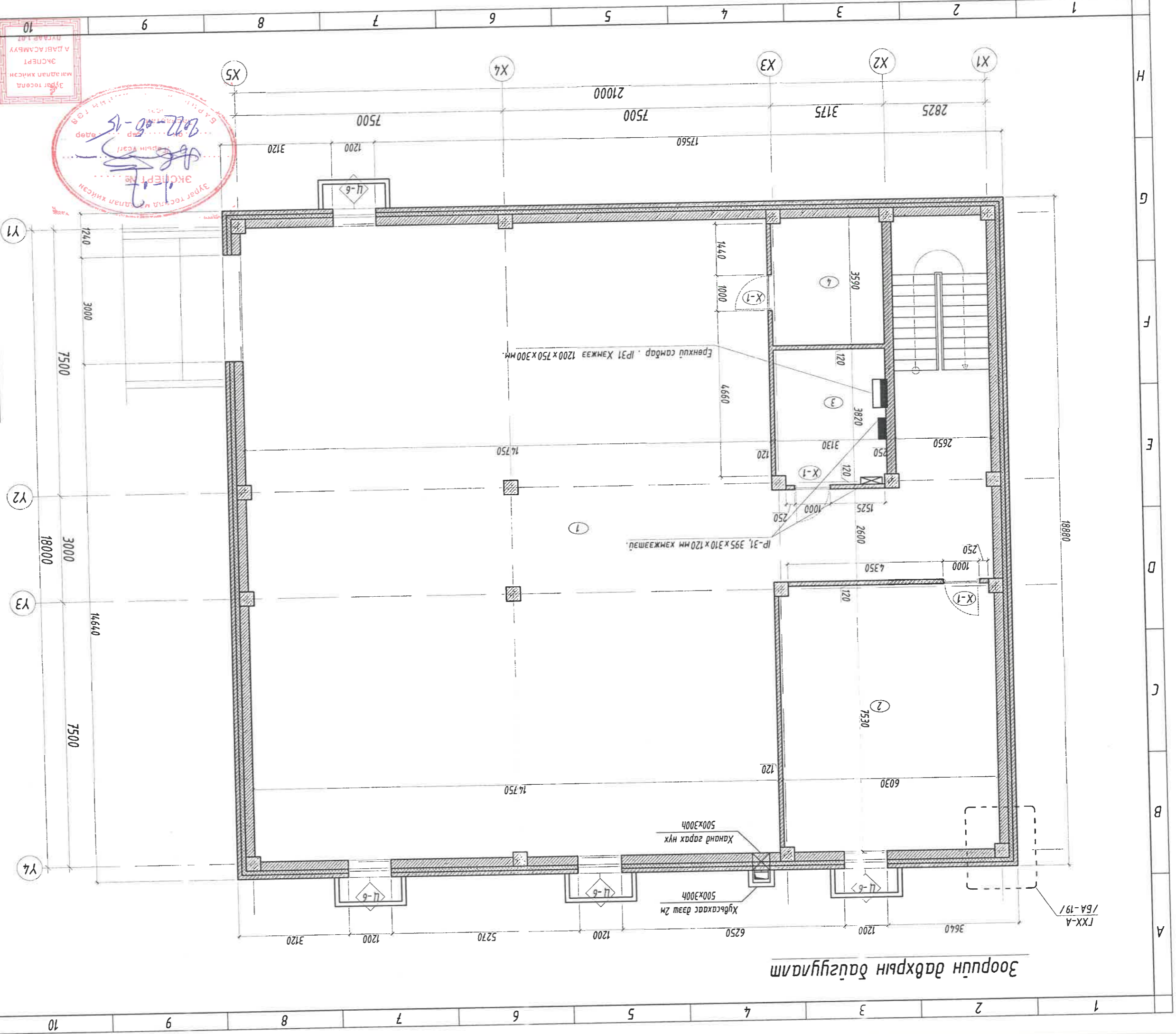

Зорилгын дахрын дагуулам

ГХХ-А / БА-19 /



1-р давхрын байгууламт

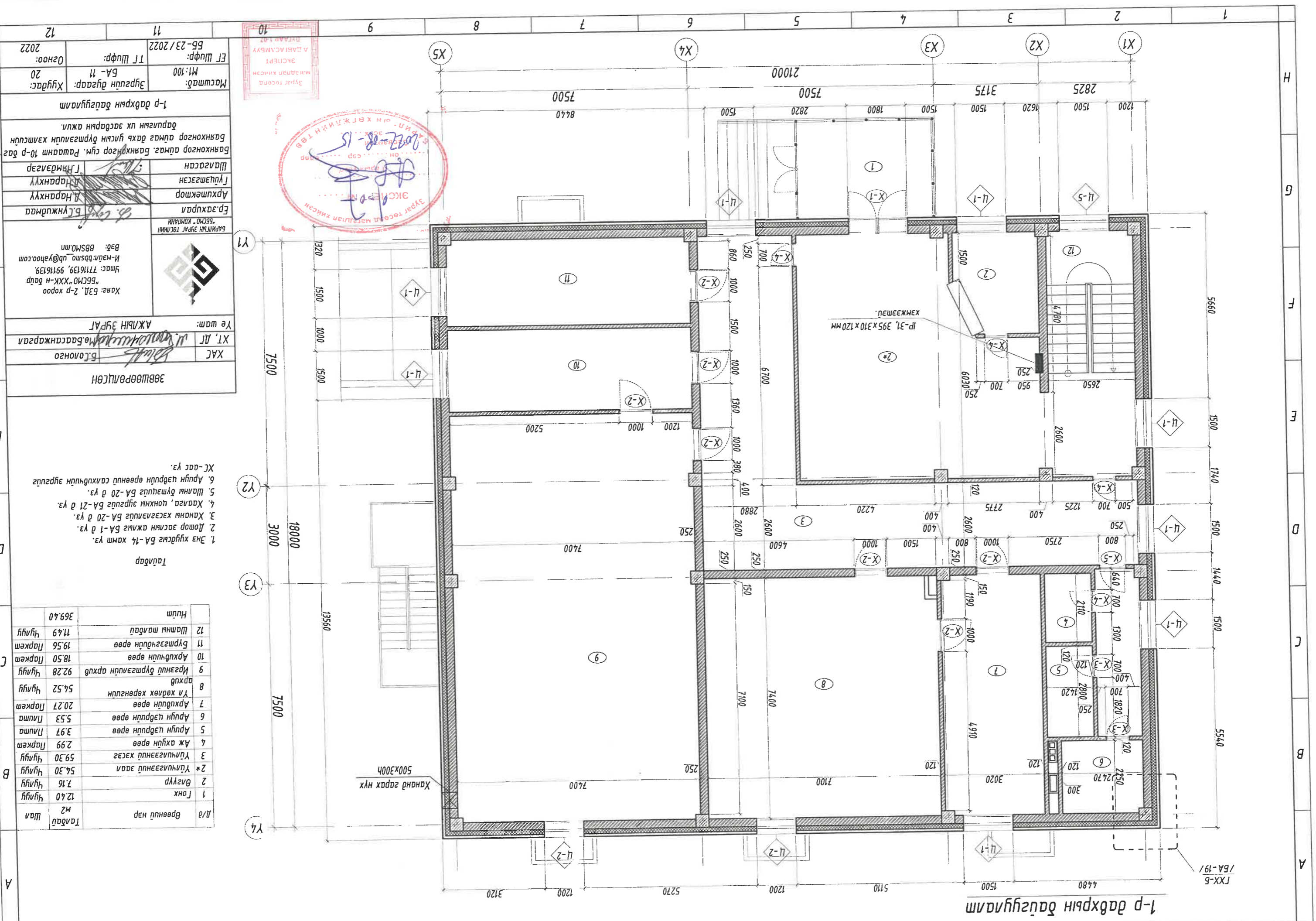

Тайлбар	М2	Чулуу
1 Ганх	12.40	Чулуу
2 Өвгүүр	7.16	Чулуу
2* Үйлчилгээний заал	54.30	Чулуу
3 Үйлчилгээний хэсэг	59.30	Чулуу
4 Аж ахуйн өрөө	2.99	Ларкэм
5 Ариун цэврийн өрөө	3.97	Лалта
6 Ариун цэврийн өрөө	5.53	Лалта
7 Ариун цэврийн өрөө	20.27	Ларкэм
8 Үн хөдөөх хөрөнгөний өрөө	54.52	Чулуу
9 Иргэний бүртгэлийн өрөө	92.28	Чулуу
10 Ариун цэврийн өрөө	18.50	Ларкэм
11 Бүртгэгчдийн өрөө	19.56	Ларкэм
12 Шатны талбай	11.49	Чулуу
Нийт	369.40	

- Тайлбар
- Энэ хуудсыг БА-14 хамт үз.
  - Дотор заслын ажлыг БА-1 д үз.
  - Хангам хэсгээрлийг БА-20 д үз.
  - Хангам, цонхны зургууд БА-21 д үз.
  - Шалны бүтэцтэй БА-20 д үз.
  - Ариун цэврийн өрөөний санхүүгийн зургууд ХС-аас үз.

ХАС  
ХТ, ДТ  
АЖУЙН ЗУРАГ  
Үе шат:

Хаяг: БЗД, 2-р хороо  
"БСМО" ХХК-н даруу  
Утас: 77116139, 99116139  
И-мэйл: bdsmta\_ub@yahoo.com  
Вэб: BBSMO.mn

Байрлын зураг төслийн  
"БСМО" КОМПАНИ  
Эр захирал  
Б.Сүхбаатар  
Архитектор  
А.Наранхүү  
Гүйцэтгэгч  
А.Наранхүү  
Шалбар  
Г.Нямдагзар  
Баянхонгор аймags, Баянхонгор сум, Рашаант 10-р даг  
Баянхонгор аймаг дахь гүйцэтгэлийн хэлтсийн  
даруулын их засварын ажил.

Масштаб: 1-р давхрын байгууламт  
Хуудас: 20  
М: 100  
Т.Шуфр: БА-11  
Эгнээ: 2022  
Т.Шуфр: ББ-23/2022  
Эгнээ: 2022

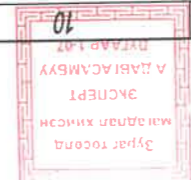







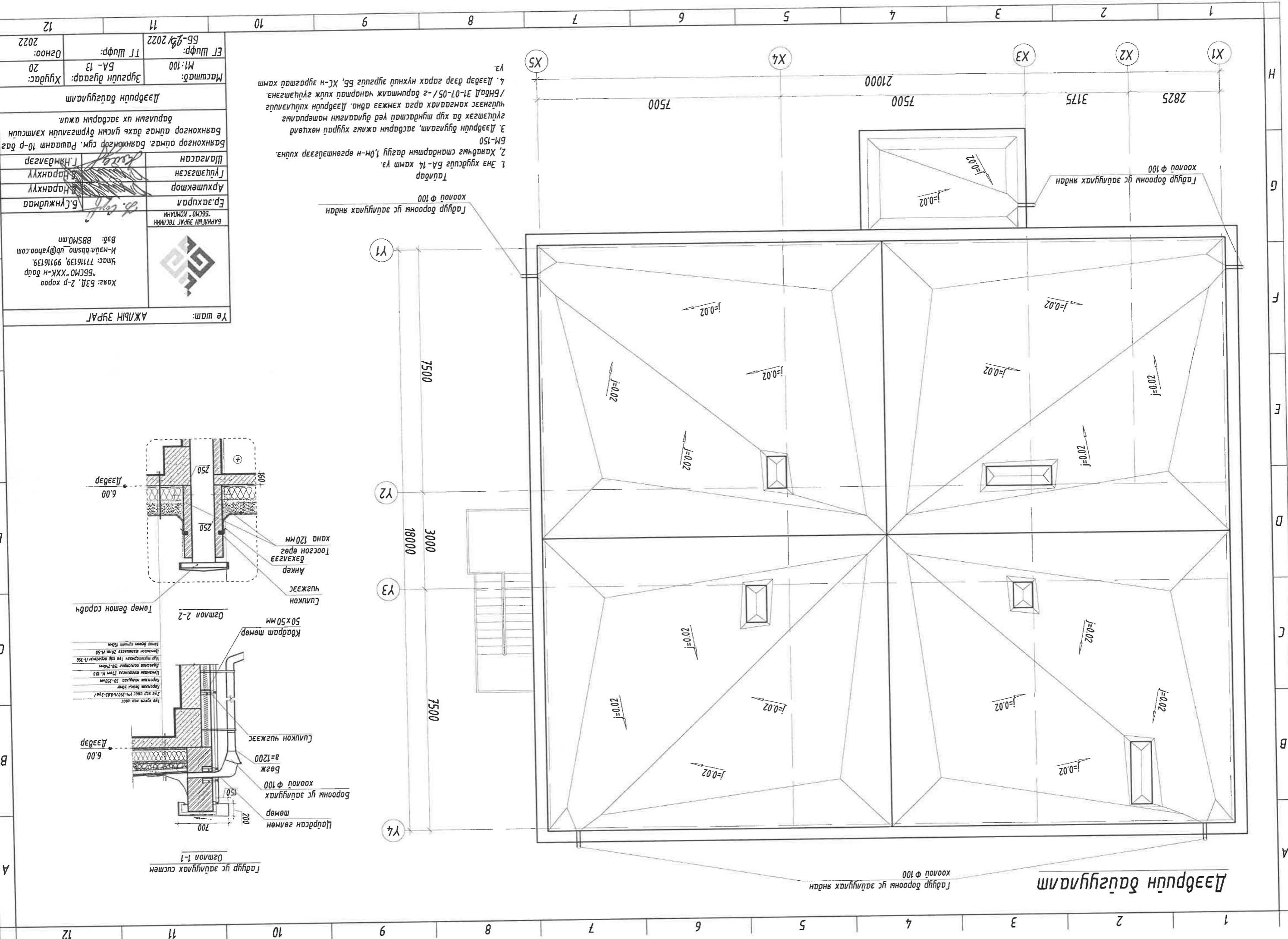

Хаяг: БЗД, 2-р хороо "БСЦМО" ХХК-н байр Умас: 7716139, 9916139 И-мэйл: bbsmo_ub@yahoo.com Бүтээгч: ББСМО-м			
Үе шам: АЖЛЫН ЭВРАГ		Б.Сүлжүмдэд	
Архитектор		Г.Наранхүү	
Гууцмэгсээн		Г.Наранхүү	
Шагсаан		Г.Наранхүү	
Баянхонгор аймаг, Баянхонгор сум, Рашаант 10-р баг		Баянхонгор аймаг дахь гялчин дүрмэгзүүний хэлтсийн даруулгын их засварын ажил.	
Масштаб: М1:100		Дээрвүүн дэвгүүнлэлт	
Эргүүлэн дугаар: БА-13		Хугацаг: 20	
Т.Шуфр: 55-98/2022		Т.Шуфр: 2022	
Огноо: 2022		Огноо: 2022	

- Тайлбар
- Энэ хувдсугд БА-14 хамт үз.
  - Хаягдчгч стандартын дагуу 1.0м-н өргөнтэйгээр хүлцэ.
  - Дээрвүүн дугаар, засварын ажлын нийгэм хийрэг нөхцөлд гүйцэтгэх ёс хүр мундасгад үед дураараагийн материалч гүйцэтгэх арга хэмжээ өвдө. Дээрвүүн хийцмэгзүүний хийцмэгзүүнч арга хэмжээ өвдө. Дээрвүүн хийцмэгзүүний хийцмэгзүүнч арга хэмжээ өвдө. Дээрвүүн хийцмэгзүүний хийцмэгзүүнч арга хэмжээ өвдө.
  - Дээрвэр дээр гарах нүүхний эргүүлэг бэ, ХС-н зургамад хамт үз.

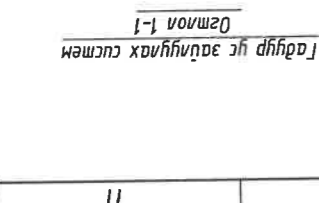
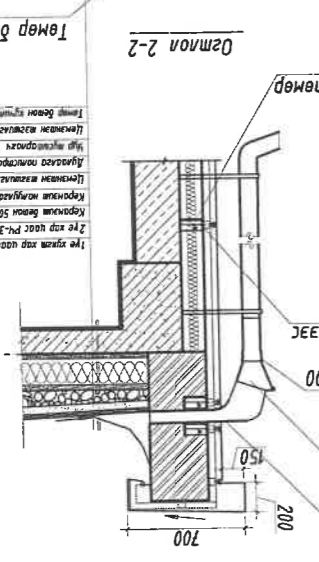
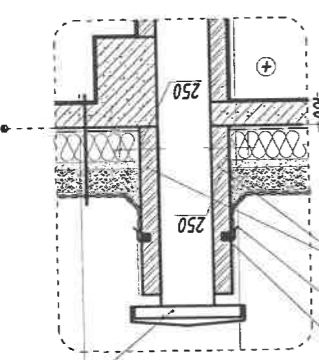

Огноо 1-1  
Гадур үс зөвүүлэх сүстем

Огноо 2-2  
Төмөр бетон сарабч

Огноо 3-3  
Квадрат төмөр 50x50 мм

Огноо 4-4  
Сулкон чүгжээс

Огноо 5-5  
Төмөр бетон сарабч

Огноо 6-6  
Дээрвэр 6.00

Огноо 7-7  
Төмөр бетон сарабч

Огноо 8-8  
Дээрвэр 6.00

Огноо 9-9  
Төмөр бетон сарабч

Огноо 10-10  
Дээрвэр 6.00

Огноо 11-11  
Төмөр бетон сарабч

Огноо 12-12  
Дээрвэр 6.00

Огноо 13-13  
Төмөр бетон сарабч

Огноо 14-14  
Дээрвэр 6.00

Огноо 15-15  
Төмөр бетон сарабч

Огноо 16-16  
Дээрвэр 6.00

Огноо 17-17  
Төмөр бетон сарабч

Огноо 18-18  
Дээрвэр 6.00

Огноо 19-19  
Төмөр бетон сарабч

Огноо 20-20  
Дээрвэр 6.00

Огноо 21-21  
Төмөр бетон сарабч

Огноо 22-22  
Дээрвэр 6.00

Огноо 23-23  
Төмөр бетон сарабч

Огноо 24-24  
Дээрвэр 6.00

Огноо 25-25  
Төмөр бетон сарабч

Огноо 26-26  
Дээрвэр 6.00

Огноо 27-27  
Төмөр бетон сарабч

Огноо 28-28  
Дээрвэр 6.00

Огноо 29-29  
Төмөр бетон сарабч

Огноо 30-30  
Дээрвэр 6.00

Огноо 31-31  
Төмөр бетон сарабч

Огноо 32-32  
Дээрвэр 6.00

Огноо 33-33  
Төмөр бетон сарабч

Огноо 34-34  
Дээрвэр 6.00

Огноо 35-35  
Төмөр бетон сарабч

Огноо 36-36  
Дээрвэр 6.00

Огноо 37-37  
Төмөр бетон сарабч

Огноо 38-38  
Дээрвэр 6.00

Огноо 39-39  
Төмөр бетон сарабч

Огноо 40-40  
Дээрвэр 6.00

Огноо 41-41  
Төмөр бетон сарабч

Огноо 42-42  
Дээрвэр 6.00

Огноо 43-43  
Төмөр бетон сарабч

Огноо 44-44  
Дээрвэр 6.00

Огноо 45-45  
Төмөр бетон сарабч

Огноо 46-46  
Дээрвэр 6.00

Огноо 47-47  
Төмөр бетон сарабч

Огноо 48-48  
Дээрвэр 6.00

Огноо 49-49  
Төмөр бетон сарабч

Огноо 50-50  
Дээрвэр 6.00

Огноо 51-51  
Төмөр бетон сарабч

Огноо 52-52  
Дээрвэр 6.00

Огноо 53-53  
Төмөр бетон сарабч

Огноо 54-54  
Дээрвэр 6.00

Огноо 55-55  
Төмөр бетон сарабч

Огноо 56-56  
Дээрвэр 6.00

Огноо 57-57  
Төмөр бетон сарабч

Огноо 58-58  
Дээрвэр 6.00

Огноо 59-59  
Төмөр бетон сарабч

Огноо 60-60  
Дээрвэр 6.00

Огноо 61-61  
Төмөр бетон сарабч

Огноо 62-62  
Дээрвэр 6.00

Огноо 63-63  
Төмөр бетон сарабч

Огноо 64-64  
Дээрвэр 6.00

Огноо 65-65  
Төмөр бетон сарабч

Огноо 66-66  
Дээрвэр 6.00

Огноо 67-67  
Төмөр бетон сарабч

Огноо 68-68  
Дээрвэр 6.00

Огноо 69-69  
Төмөр бетон сарабч

Огноо 70-70  
Дээрвэр 6.00

Огноо 71-71  
Төмөр бетон сарабч

Огноо 72-72  
Дээрвэр 6.00

Огноо 73-73  
Төмөр бетон сарабч

Огноо 74-74  
Дээрвэр 6.00

Огноо 75-75  
Төмөр бетон сарабч

Огноо 76-76  
Дээрвэр 6.00

Огноо 77-77  
Төмөр бетон сарабч

Огноо 78-78  
Дээрвэр 6.00

Огноо 79-79  
Төмөр бетон сарабч

Огноо 80-80  
Дээрвэр 6.00

Огноо 81-81  
Төмөр бетон сарабч

Огноо 82-82  
Дээрвэр 6.00

Огноо 83-83  
Төмөр бетон сарабч

Огноо 84-84  
Дээрвэр 6.00

Огноо 85-85  
Төмөр бетон сарабч

Огноо 86-86  
Дээрвэр 6.00

Огноо 87-87  
Төмөр бетон сарабч

Огноо 88-88  
Дээрвэр 6.00

Огноо 89-89  
Төмөр бетон сарабч

Огноо 90-90  
Дээрвэр 6.00

Огноо 91-91  
Төмөр бетон сарабч

Огноо 92-92  
Дээрвэр 6.00

Огноо 93-93  
Төмөр бетон сарабч

Огноо 94-94  
Дээрвэр 6.00

Огноо 95-95  
Төмөр бетон сарабч

Огноо 96-96  
Дээрвэр 6.00

Огноо 97-97  
Төмөр бетон сарабч

Огноо 98-98  
Дээрвэр 6.00

Огноо 99-99  
Төмөр бетон сарабч

Огноо 100-100  
Дээрвэр 6.00

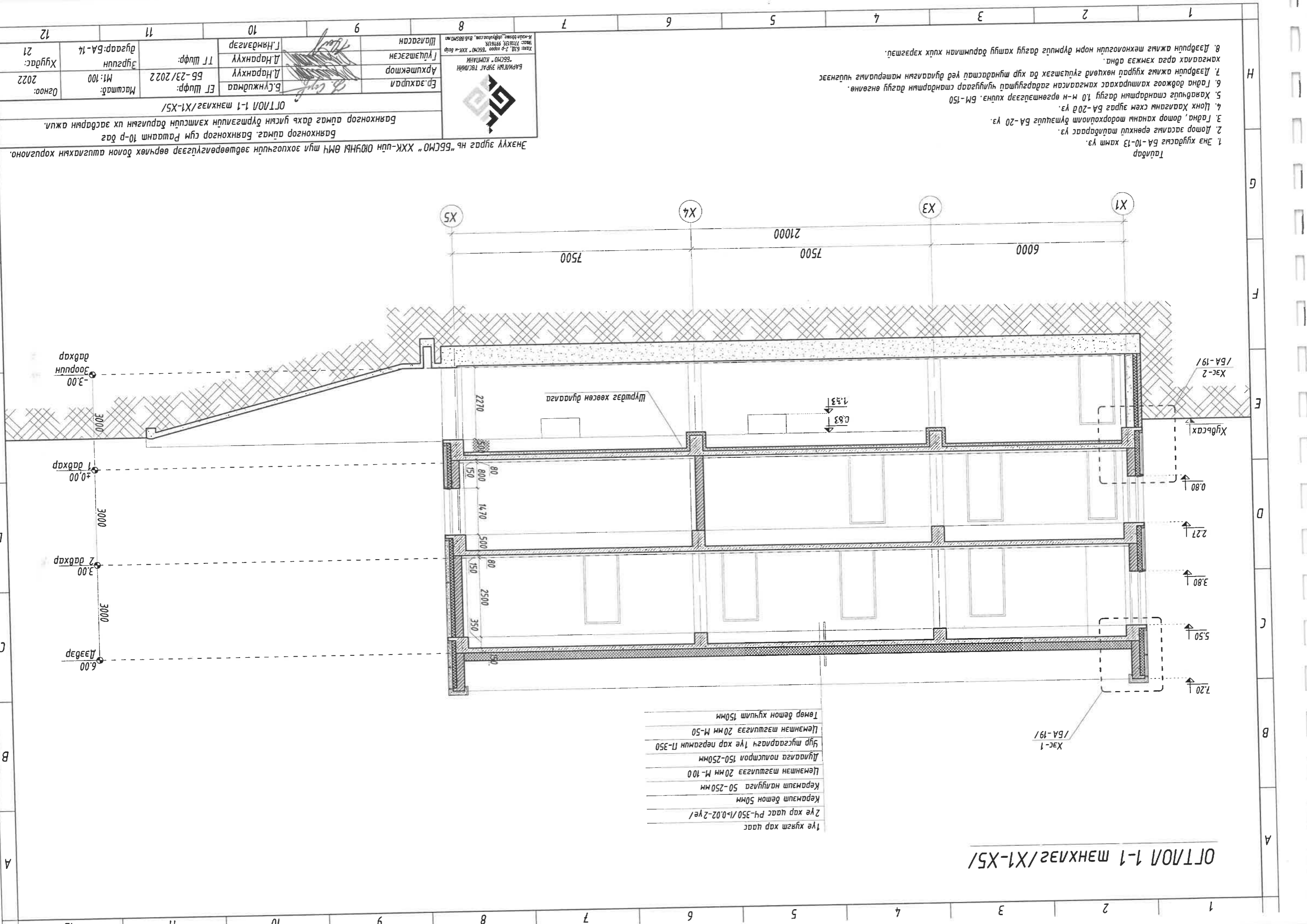

ОТЛОН 1-1 МЭХЛЭГ/Х1-Х5/

- 1-е хүрэм хар цаас
- 2-е хар цаас P4-350 / >0.02-2-е /
- Керамит бетон 50мм
- Керамит налууга 50-250мм
- Цемтэн тэгшлэгээ 20 мм М-100
- Лулаага полустра 150-250мм
- Хүр тусгарлагч 1-е хар пергамин П-350
- Цемтэн тэгшлэгээ 20 мм М-50
- Төвөр бетон хүчит 150мм

1. Энэ хувдсыг БА-10-13 хамт үз.
2. Дотор засагны ерөнхий тайлбарас үз.
3. Гадна, дотор ханганы тодорхойлолт дүмэцүг БА-20 үз.
4. Цонх Хаалагны схем зураг БА-20 д үз.
5. Хаявдугийг стандартын дагуу 1.0 м-н өргөмшлэгээр хийнэ. БМ-150
6. Гадна довтогос хамтрахаас хамгаалагсан гадаргуугаар чиглүүгээр стандартын дагуу өнгөнө.
7. Дээрний ажиг хуурай нөхөөлд гүйцэтгэх ба хүр шундагатай үед дулаалагч материалыг чүүгнээ.
8. Дээрний амжигч мехололцдн норм дүрмийг дагуу хамту баримтлан хийх хэрэгтэй.

Энэхүү зураг нь "БСМО" ХХК-ийн ОЮУНЫ ӨМЧ мшл зохиогчид зөвшөөрөгдүгээр өөрчлөх болон ашиглахын хорлоно.

Баянхонгор аймаг, Баянхонгор сум Рашаант 10-р баг

Баянхонгор аймаг дахь улсын дүрмэлцдн хэлтсийн дүрмэлцн их засварын ажл.

ОТЛОН 1-1 МЭХЛЭГ/Х1-Х5/

Б.Сүхбаатар Б.Гүнжидмаа	ЭГ Шүфр:	ББ-23/2022	Масштаб:	М1:100	Огноо:	2022
	ТГ Шүфр:		Зургийн	дугаар: БА-14	Хувдас:	21
Архитектор	Д.Наранхүү					
Гүйцэтгэсэн	Д.Наранхүү					
Шалгарсан						



НҮҮР МАЛ / ТЭХНЭЭХ1-Х5/

- Тайлбар
1. Энэ хувдасныг БА-10-13 хамт үз.
  2. Дотор засагны ерөнхий тайлбардас үз.
  3. Гадна, дотор ханганы модорхойлолт бүтэцийг БА-20 үз.
  4. Цонх Хаагааны схем зураг БА-20 в үз.
  5. Хаявчлыг стандартын нийгмийн үзүүлэлтээр хувиар 1:0 м-н өргөштэйгээр хувиар БА-150
  6. Гадна доржгоо хамширахаас хамгаалахад гадаргуутай чиглүүгээр стандартын дагуу өнгөнөө.
  7. Дээрний ажлын хувийг гүйцэтгэх ба хур тунадастай үед дуулаагчныг материалч чухдгээр.
  8. Дээрний ажлын гүйцэтгэлд норм бүрмөсд дагуу хамшуу баримтлал хийх хэрэгтэй.

Энэхүү зураг нь "БСМО" ХХК-ийн ОЮУНЫ ӨМЧ туй зохиогчид зөвшөөрөгдсөөр өөрчлөх болон ашиглахын хориглоно.

Баянхонгор аймга дахь гууламч бүртгэлийн хэлтсийн даруулын их засварын ажил.

НҮҮР МАЛ / ТЭХНЭЭХ1-Х5/

Эр. захураа	Б. Гүнжидмаа	ЭТ Шуфр:	ББ-23/2022	Маштаб:	М1:100	Огноо:	2022
Архитектор	Д. Наранхүү	ТТ Шуфр:	ББ-23/2022	Зургийн	дугаар: БА-15	Хугацаа:	21
Гүйцэтгэгч	Д. Наранхүү	Г. Нямдэлээр					
Шалгарсан	Шалгарсан						

Хаяг: Баян, 2-р хороо, БСМО - ХХК-ийн баруун талд 779193, 919193  
 Нэгж: 02000, 02000, 02000, 02000

БСМО - КОМПАНИ  
 БАРИЛГЫН ЗЯРАГ ТӨСВИЙН

- ФАСАДНЫ МАТЕРИАЛ
- Хар саргал өнгөний өнгөлгөөний метал хадтан
  - Улаан хүрэн өнгөний өнгөлгөөний метал хадтан
- ФАСАДНЫ ӨНГИЙН КОД
- СМҮК /С-076, М-056, Ү-020, К-044/
  - СМҮК /С-031, М-047, Ү-025, К-011/

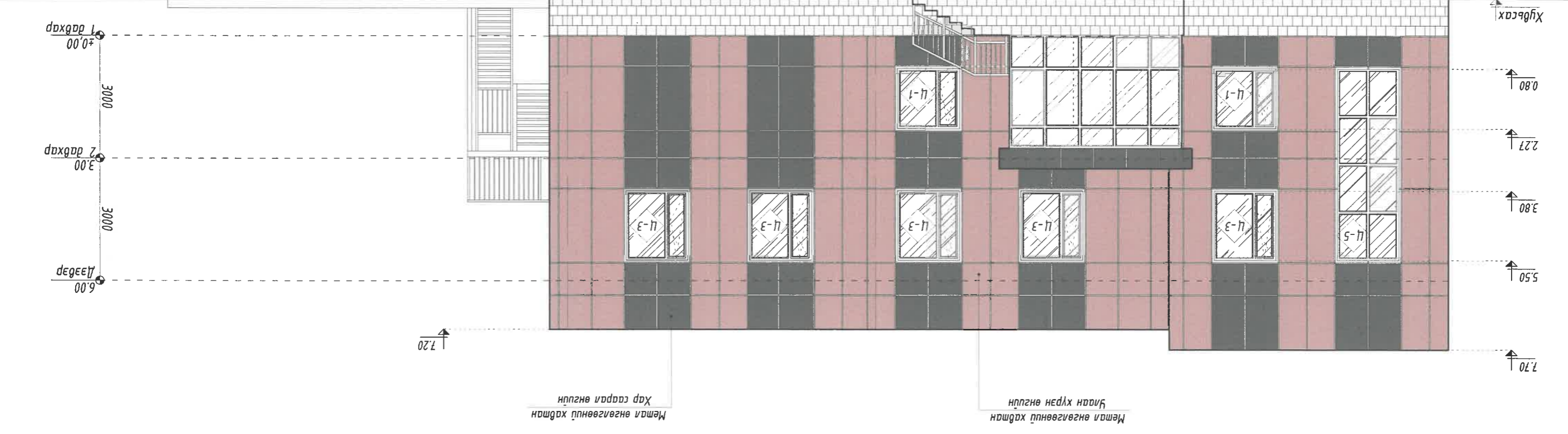
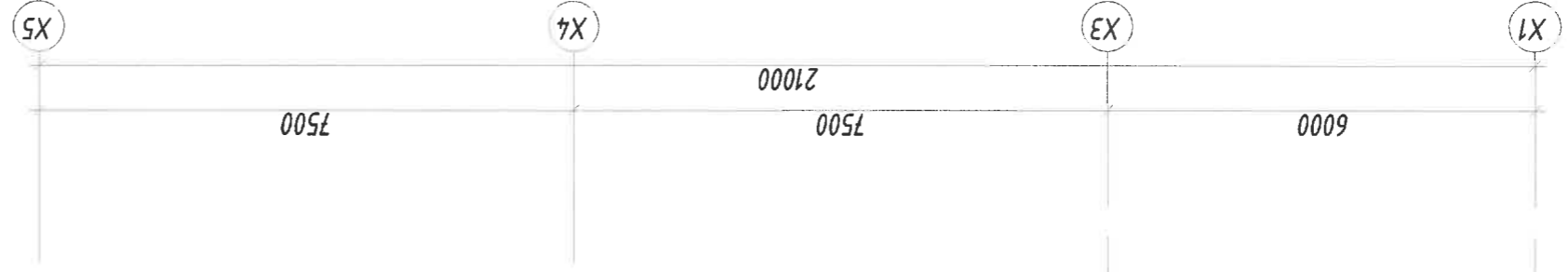



Нүүр тал / мэнхлэг Х5-Х1/

- Тайлбар
1. Энэ хуудасны БА-10-13 хамт үз.
  2. Дотор засагны өрөнхий талбаргаас үз.
  3. Гадна, дотор ханган модорхойлолт дүгнэлтээс БА-20 үз.
  4. Цонх Харгалзаны схем зураг БА-20 д үз.
  5. Хаявчигц стандартын дагуу 10 м-н өргөнтэйгээр хийнэ. БМ-150
  6. Гадна доошоо хамтарахаас гадаргуугийн чиглүүгээр стандартын дагуу өнгөнө.
  7. Дээрний ажлыг хуурай нөхцөлд гүйцэтгэх ба хур тунадастай үед дуураагын материалыг үндгээс хамгаалах арга хэмжээ авна.
  8. Дээрний ажлыг төхөөрөлдөх норм дүрмийг дагуу хамшуу баримтлан хийх хэрэгшэй.

- ФАСАДНЫ МАТЕРИАЛ
- Хар саарал өнгийн өнгөлгөөний металл хадман
  - Улаан хүрэн өнгийн өнгөлгөөний металл хадман
- ФАСАДНЫ ӨНГИЙН КОД
- СМҮК /С-076, М-056, Ү-020, К-044/
  - СМҮК /С-031, М-047, Ү-025, К-011/

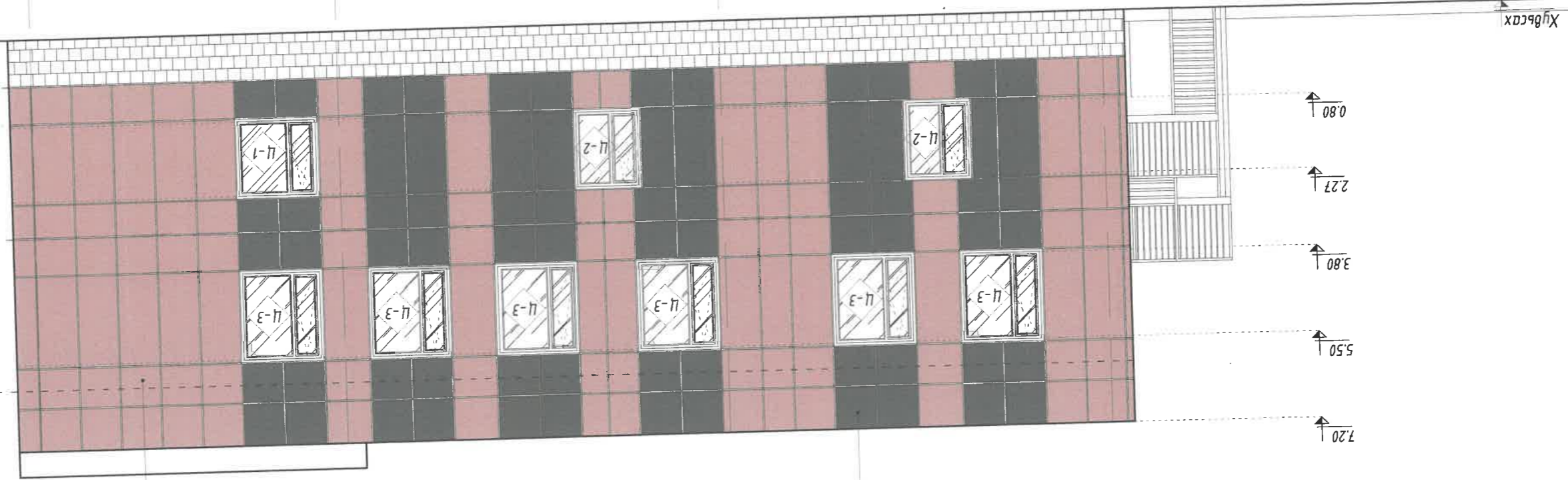

Метал өнгөлгөөний хадман  
Улаан хүрэн өнгийн

Метал өнгөлгөөний хадман  
Хар саарал өнгийн

Энэхүү зураг нь "ББСМО" ХХК-ийн ОЮУНЫ ӨМЧ тул зохиогогчид эвдөрлөггүйгээр өөрчлөх болон ашиглахын хориглоно.

Баянхонгор аймаг, Баянхонгор сум Рашаант 10-р баг  
Нүүр тал / мэнхлэг Х5-Х1/

Эр. захирал	Б. Гүнжидмаа	ET Шуфр:	56-23/2022	Масштаб:	М1:100	Огноо:	2022
Архитектор	Д. Наранхүү	ТТ Шуфр:		Зургийн		Хуудас:	21
Гүйцэтгэсэн	Д. Наранхүү	ТТ Шуфр:		дугаар:	БА-16		

БАРИЛТН ЭВРАЛ ТӨСВИЙН  
"ББСМО" КОМПАНИ  
Хаяг: 53А, 2-р хороо, "ББСМО" ХХК-н байр  
Утас: 771852, 991828  
Мэйл: bbsmo@bbsmo.com, bbsmo@bbsmo.mn



Нүүр мал / тэнхлэг Ү1-Ү4/

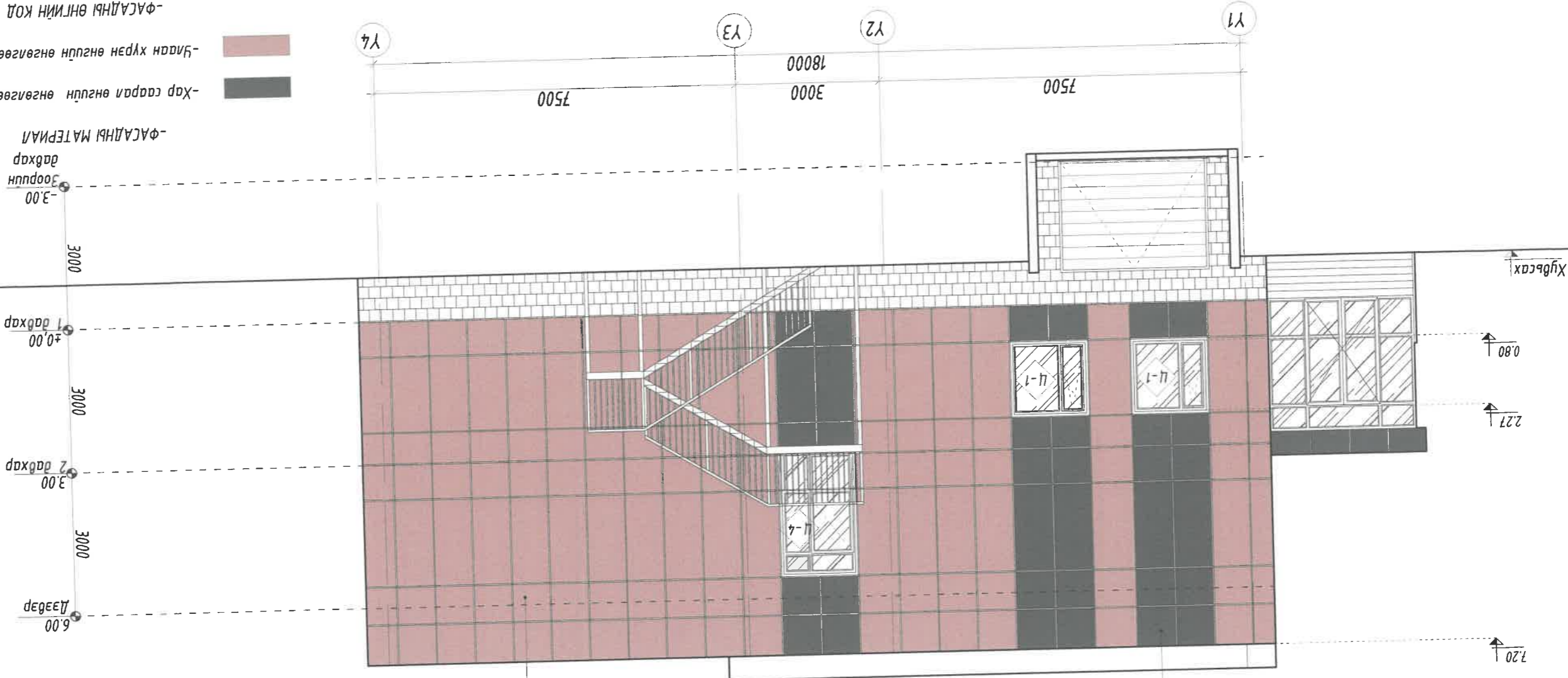

- Хар саарал өнгний өнгөлгөөний металл хадтан
- Улаан хүрэн өнгний өнгөлгөөний металл хадтан
- ФАСАДНЫ МАТЕРИАЛ
- Хар саарал өнгний өнгөлгөөний металл хадтан
- Улаан хүрэн өнгний өнгөлгөөний металл хадтан
- ФАСАДНЫ ӨНГИЙН КОД
- СМҮК /С-031, М-047, Ү-025, К-011/
- СМҮК /С-076, М-056, Ү-020, К-044/

Энэхүү зураг нь "БСМО" ХХК-ийн ОЮУНЫ ӨМЧ үл зохих зүйлсэд зөвшөөрөгдүгээр өөрчлөх ёолон ашиглахын хориглоно.

Баянхонгор аймаг, Баянхонгор сум Рашаант 10-р баг

Баянхонгор аймаг дахь улсын дүрэмгийн хэлтсийн даруулын их засварын ажил.

Нүүр мал / тэнхлэг Ү1-Ү4/

Эгнээ:	Масштаб:	М1:100	М:100	М:100	М:100
Огноо:	ЭТ Шуфр:	Б5-23/2022	Б5-23/2022	Б5-23/2022	Б5-23/2022
Хугаца:	Зургийн	дугаар: БА-17	дугаар: БА-17	дугаар: БА-17	дугаар: БА-17
21	Хугаца:	2022	2022	2022	2022

БАРГИЙН ЗУРАГ ТӨСВИЙН  
"БСМО" КОМПАНИ

Архитектор  
Д.Наранхүү

Лүцэмтгэлч  
Д.Наранхүү

Шалбарсан  
Г.Нямдэлгэр

Холбоо: 771639, 9916129  
Мэйл: bsmo@ub.edu.mn, bsmo@ub.edu.mn

1. Энэ хуудасны БА-10-13 хамт үз.
2. Дотор засагны ерөнхий тайлбарын үз.
3. Гадна, дотор ханганы модорхойлолт дүгнэлтийг БА-20 үз.
4. Цонх Харгалзаны схем зураг БА-20 үз.
5. Хаявдныг стандартын дагуу 1.0 м-н өргөнөгцөөр хийнэ. БМ-150
6. Гадна дооноос хамтрахаас хамгаалахад чиглүүгээр чиглүүгээр стандартын дагуу өнгөлнө.
7. Дээрний ажлын хуурийг өөрчлөх гүйцэтгэх ба хүр мундагтай үед дураараагийн материалыг чиглүүгээр.
8. Дээрний ажлын технологийн норм дүрмийг дагуу хатуу баримтлан хийх хэрэгтэй.

Тайлбар

НҮҮР МАЛ / МЭНХЛЭГ Ү4-Ү1/

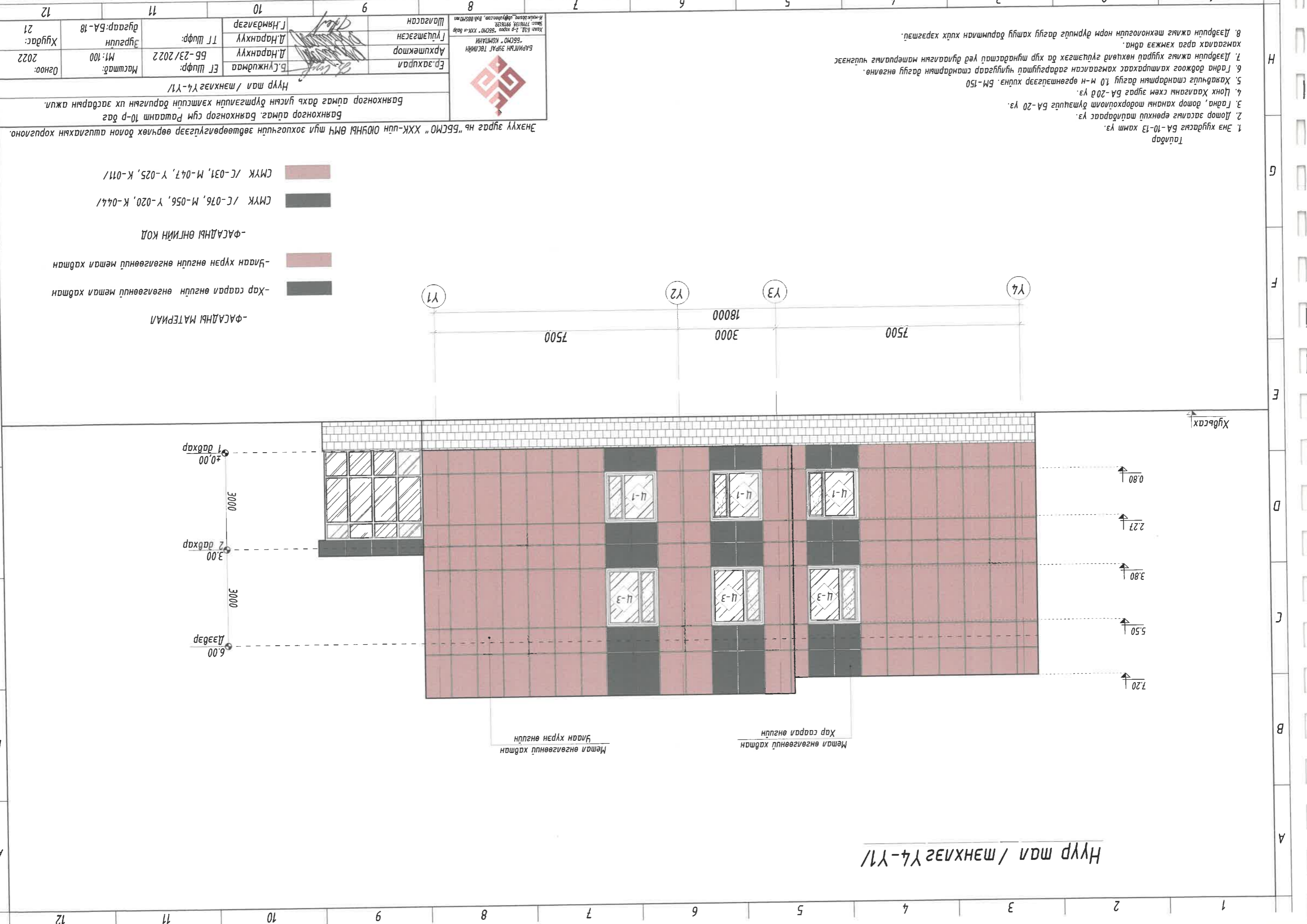

- ФАСАДНЫ МАТЕРИАЛ**
- Хар саарал өнгийн өнгөлгөөний металл хадтан
  - Улаан хүрэн өнгөний өнгөлгөөний металл хадтан
- ФАСАДНЫ ӨНГИЙН КОД**
- СМҮК /С-076, М-056, Ү-020, К-044/
  - СМҮК /С-031, М-047, Ү-025, К-011/

Энэхүү зураг нь "БСМО" ХХК-ийн ОЮУНЫ ӨМЧ шил зохих зүйлийн зөвшөөрөгдсөн өөрчлөх болон шилжихийн хөршлөгөө.

Эр. захирал Б. Гүнжидмаа	Архитектор Д. Наранхүү	Барилгын зураг төслийн "БСМО" КОМПАНИ
Т.Шуфр: ББ-23/2022	Д. Наранхүү	Хаяг: БЗБ, 2-р хороо "БСМО" ХХК-н байр Улаанбаатар, 7716139, 9918139
Масштаб: М1:100	Д. Наранхүү	Шалгарсан
Хугацаа: 2022	Эргүүлэн дугаар: БА-18	Гүйцэтгэсэн
Огноо:	Нүүр мал / МЭНХЛЭГ Ү4-Ү1/	Г. Нямдэлгэр

- Тайлбар
1. Энэ хуудас нь БА-10-13 хамт үз.
  2. Дотор засагны ерөнхий тайлбарас үз.
  3. Гадна, дотор ханань тодорхойлолт дүгнэлт БА-20 үз.
  4. Цонх Хаагааны схем зураг БА-20 үз.
  5. Хаявчигц стандартын дагуу 1.0 м-н өргөштэйгээр хийнэ. БМ-150
  6. Гадна дөвжөөс хамгаалсан гадаргуутай чиглүүгээр стандартын дагуу өнгөнө.
  7. Дээрний ажлын хугацааг хамгаалсан гадаргуутай чиглүүгээр стандартын дагуу өнгөнө.
  8. Дээрний ажлын хугацааг хамгаалсан гадаргуутай чиглүүгээр стандартын дагуу өнгөнө.

Тайлбар  
 1. Энэ хуудасны БА-13-14 хамт үз.  
 2. Дотор эсасаныг ерөнхий тайлбарас үз.

Энэхүү зураг нь "ББСМО" ХХК-ийн ОЮУНБЫ ӨМЧ гиш захиралын гэрээний үндсэн дээр өөрчлөх болон ашиглахын хориглоно.  
 Баянхонгор аймга, Баянхонгор сум Рашаант 10-р даг  
 Баянхонгор аймга дахь улсын дүртэйлийн хэлтсийн барилгын их засварын ажлыг.  
 ХЭСЭГЛЭЛ 1-2

Хөгжүүлэгч: ББСМО ХХК-ийн захирал Хөгжүүлэгч: ББСМО ХХК-ийн захирал Хөгжүүлэгч: ББСМО ХХК-ийн захирал	Эргэлт: Б.Сүхбаатар Архитектор: Д.Наранхүү Гүйцэтгэгч: Д.Наранхүү	Тайлбар: Т.Шуур Т.Шуур Т.Шуур	Масштаб: М1:25 М1:25 М1:25	Хугацаа: 2022 2022 2022
---	---	-------------------------------------	----------------------------------	-------------------------------

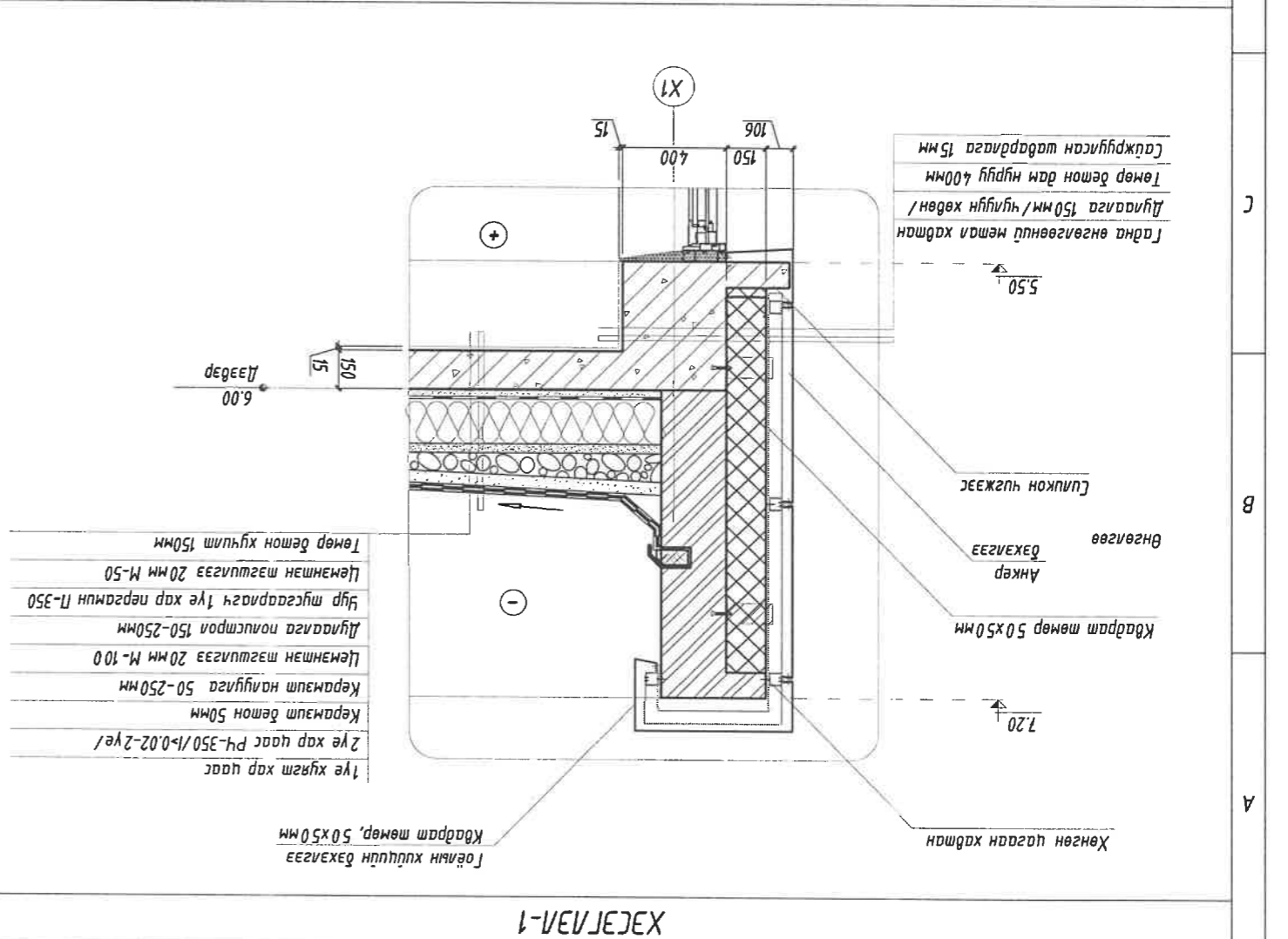
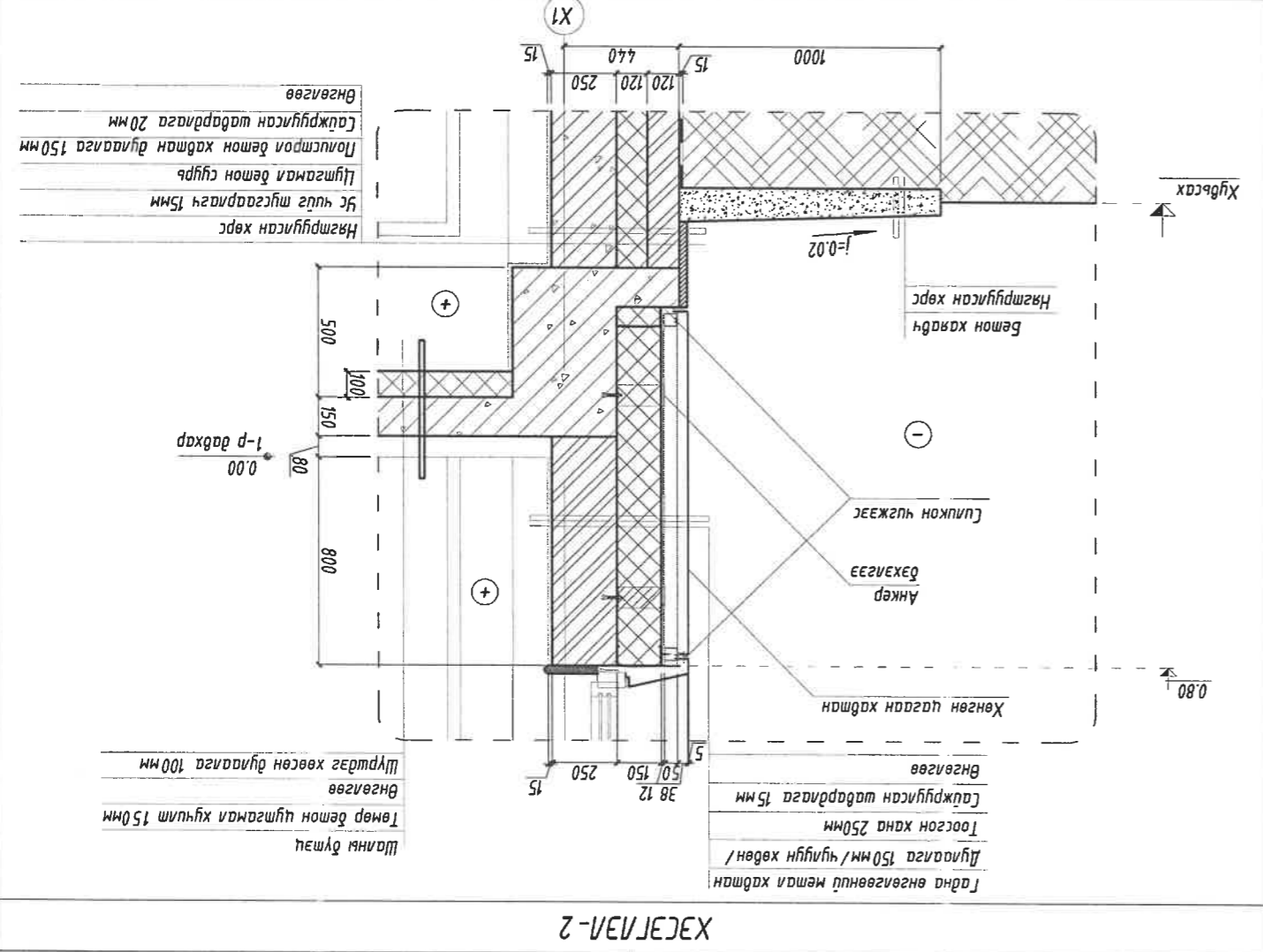



Тайлбар  
 1. Энэ хувцсыг БА-10-12 хамт үз.  
 2. Дотор засагны ерөнхий тайлбарыг үз.

8	Хангай БАРИЛГА ЗЯГАЛ ТӨГСЛИЙН "БСМО" КОМПАНИ Хаяг: 53А, 2-р хороо "БСМО" ХХК-н байр Уулс: 771613, 991613 М-нэм: 020100000000000000000000
9	Эрх зургал Д.Наранхүү
10	Архитектор Д.Наранхүү
11	Шалгарсан Г.Нямдагзарт
12	Хувцас: Хуудас: 21 Машинд: М1 Огноо: 2022 ТТ Шифр: ББ-23/2022 Үзүүлэлт: дугаар: БА-20

Энэхүү зураг нь "БСМО" ХХК-ийн ОЮУНЫ ӨМЧ гүйцэтгэлийн зөвшөөрөлтэйгээр өөрчлөх болон шалгахад нягт хоригоно. Баянхонгор аймаг, Баянхонгор сум Рашаант 10-р баг Баянхонгор аймаг дахь гүйцэтгэлийн хэлтсийн даруулын их засварын ажил. Гадна, дотор хана, шалны модорхойлолт

А/Д	Хангай схем	Хангай дүтэц	Хэрэглээ
1		<ul style="list-style-type: none"> <li>Өнгөлсөн бетон 45мм</li> <li>Үс тусгаарлагч 5мм /Халааж наана. SBS</li> <li>Үс тусгаарлагч матернал</li> <li>Бетон шал</li> </ul>	Үзель, цахилгааны өрөөнд.
2		<ul style="list-style-type: none"> <li>Керамик хавтан 3х3,2см 10мм</li> <li>Барьцаандуулагч элс, цементэн зүүрмэг 10мм</li> <li>Үс тусгаарлагч 5мм /Халааж наана. SBS үс</li> <li>Бетон нотон шал</li> </ul>	Ариун цэврийн өрөө гүзгэлэмж өрөөнд.
3		<ul style="list-style-type: none"> <li>Хангасан, 8-10 жилийн хангасанай /40мм</li> <li>Зөөвөр, дөвсгэр 3мм</li> <li>Бетон тээшлээ 27мм</li> <li>Дуу тусгаарлагч 10мм</li> <li>Бетон шал</li> </ul>	Оффис болон аж ахуйн өрөө, захиргаа, ажлын тэрэгний өрөөнд.
4		<ul style="list-style-type: none"> <li>Чулуун хавтан /80х80см /10мм</li> <li>Барьцаандуулагч элс, цементэн зүүрмэг 20мм</li> <li>Бетон тээшлээ 50мм</li> <li>Лутамал хуучилт 160мм</li> </ul>	Хонги, агуулах, шалны ариундуйлсан хэсэг тэм өрөөнд.

ШАНЫ ТӨДӨРХӨЙЛӨЛТ М1:25

А/Д	Хангай схем	Хангай дүтэц	Хэрэглээ
1		<ul style="list-style-type: none"> <li>Керамик хавтан 6мм</li> <li>Цементэн зүүрмэг 10мм</li> <li>Тоосгон өрлөг 120мм</li> <li>Сайжруулсан шаварлага 15мм</li> </ul>	Ариун цэврийн өрөөнд.
2		<ul style="list-style-type: none"> <li>Өнгөлсөө</li> <li>Сайжруулсан шаварлага 15мм</li> <li>Тоосгон өрлөг 120мм</li> <li>Сайжруулсан шаварлага 15мм</li> </ul>	Өрөө тусгаарлах хана.
3		<ul style="list-style-type: none"> <li>Өнгөлсөө</li> <li>Сайжруулсан шаварлага 15мм</li> <li>ALC блокон хана 150мм</li> <li>Сайжруулсан шаварлага 15мм</li> </ul>	Өрөө тусгаарлах хана.
4		<ul style="list-style-type: none"> <li>Өнгөлсөө</li> <li>Сайжруулсан шаварлага 15мм</li> <li>ALC блокон хана 200мм</li> <li>Сайжруулсан шаварлага 15мм</li> </ul>	Шалны хонгиулын хана.

ХАМАР ХАНЫ ТӨДӨРХӨЙЛӨЛТ М1:25

А/Д	Хангай схем	Хангай дүтэц	Хэрэглээ
А		<ul style="list-style-type: none"> <li>Нягтруулсан хөрөг</li> <li>Тоосгон хана 120мм</li> <li>Үс чийг тусгаарлагч 1,5см хар масон</li> <li>XPS дулаалагч 150мм</li> <li>Төмөр бетон цугтамал хана 250мм /одоо бацаа /</li> <li>Сайжруулсан шаварлага 15мм</li> <li>Өнгөлсөө</li> </ul>	Зоорилд дахрын гадна хангын хэсэглэл.
Б		<ul style="list-style-type: none"> <li>Гадна өнгөлсөн шал хавтан 5мм</li> <li>Метал рама</li> <li>Дулаалагч /чулуун хөвөн / 150мм</li> <li>Тоосгон хана 250мм /одоо бацаа /</li> <li>Сайжруулсан шаварлага 15мм</li> <li>Өнгөлсөө</li> </ul>	1-2-р дахрын гадна хангын хэсэглэл.

ГАДНА ХАНЫ ТӨДӨРХӨЙЛӨЛТ М1:25



1. Энэ хуудсыг БА-10-17 хамт үз.
2. Метал рамшай бакум цонхныг схемийн дагуу захиалж угсарна. Цонх, хаалганы олон улсын стандартын шаардлага хангасан Эвбхар шилмэй цонх хийнэ.
3. Цонх, хаалганы угсаралдаа /БНДд 81-55-05/-г баримтлаж чанартай хийж гүйцэтгэнэ. MNS 0531-2002
4. Цонхны тавцанд энгэр хийж гүйцэтгэнэ.
5. Хөгжлийн дөрхөөлтийг хийж зориулж ор, хаалганы тогтоолож, төхөөрөмжөөх байдлыг MNS 6055:2009 шаардлагыг дагаж мөрдөнө.

БАНГЛАН ЭВРАГ ТӨСВИЙН  
"БЭСМО" КОМПАНИ

Хаяг: ЭЗД, 2-р хороо "БЭСМО" ХХК-н байр  
Утас: 7716197, 9918139  
И-мэйл: info@evrag.com, bsc@evrag.com

Эр. захирал	Б.Гүнжидмаа	ET Шифр:	ББ-23/2022	Масштаб:	M:50	Огноо:	2022
Архитектор	Д.Наранхүү	ТТ Шифр:		Зургийн	дугаар: БА-21	Хуудас:	21
Гүйцэтгэгч	Д.Наранхүү						
Шалгарсан	Г.Нямдэлэр						

Энэхүү зураг нь "БЭСМО" ХХК-ийн ОЮУН-ий бүтэц зохиогчийн зөвшөөрөгдсөөр өөрчлөх болон ашиглахын хориглоно.

Баянхонгор аймаг, Баянхонгор сум, Рашант 10-р баг

Баянхонгор аймаг дахь улсын бүртгэлийн хэлтсийн барилгын их засварын ажил.

Хаалга, цонхны схем, мүүдэр

Дэвхар / ID	Огнолт	Зоруйн дэвхар	1-р дэвхар	2-р дэвхар	Нийт	Нүхний хэмжээ	Дулаалгатай хоёр хаалга	Дулаалгатай мөмөр хаалга	Модон хаалга	Ус чиглэл мэдэртэй модон хаалга	Модон хаалга	Модон хаалга
IX-1	Баруун	3үүн	-	-	1	180x2100/ч/	100x2100/ч/	100x2100/ч/	100x2100/ч/	700x2100/ч/	700x2100/ч/	800x2100/ч/
X-1	Баруун	3үүн	1	-	1	-	-	-	-	-	-	-
X-2	Баруун	3үүн	1	-	1	-	-	-	-	-	-	-
X-3	Баруун	3үүн	1	-	1	-	-	-	-	-	-	-
X-4	Баруун	3үүн	1	-	1	-	-	-	-	-	-	-
X-5	Баруун	3үүн	1	-	1	-	-	-	-	-	-	-

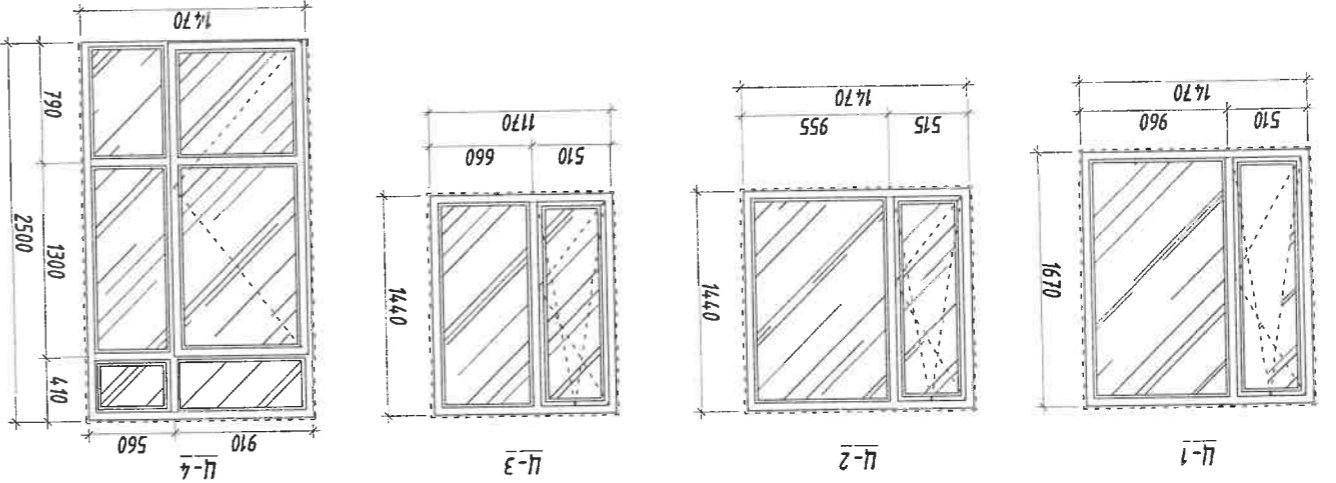
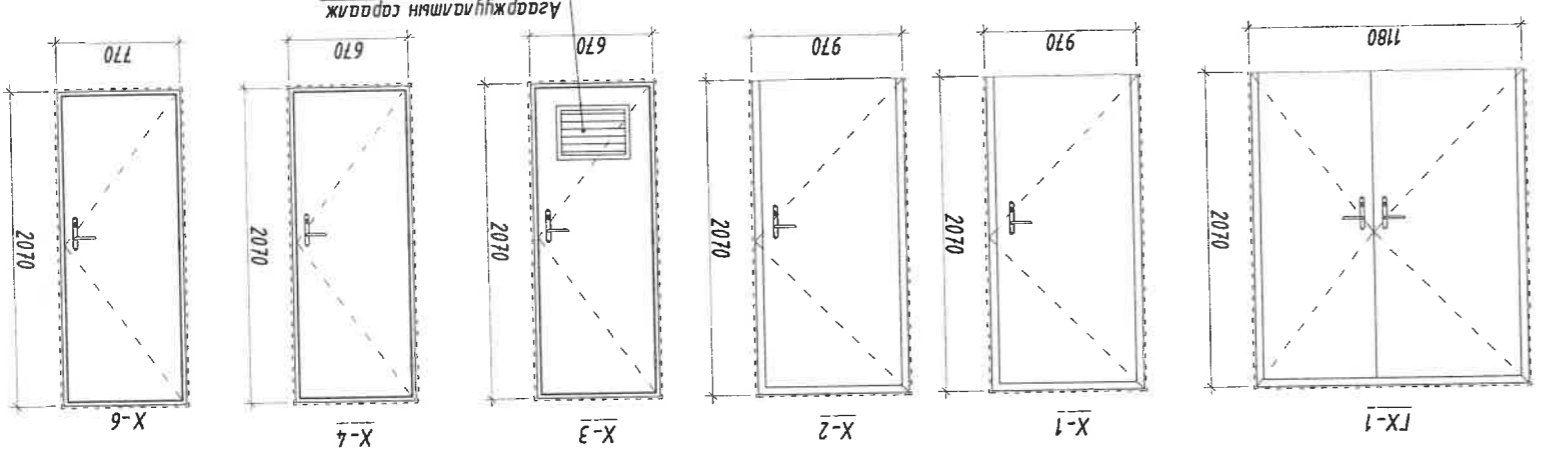

Дэвхар / ID	Зоруйн дэвхар	1-р дэвхар	2-р дэвхар	Нийт	Нүхний хэмжээ	Материал	Өнгө	Тайлбар
X-1	-	8	-	8	1500x1700/ч/	Мод	Цагаан	Метал рамшай бакум цонх
X-2	2	-	-	2	1500x1470/ч/	Мод	Цагаан	
X-3	-	14	-	14	1200x1470/ч/	Мод	Цагаан	
X-4	-	1	1	2	1500x1530/ч/	Мод	Цагаан	
X-5	-	1	1	2	1500x1700/ч/	Мод	Цагаан	
X-6	3	-	-	3	1200x600/ч/	Мод	Цагаан	

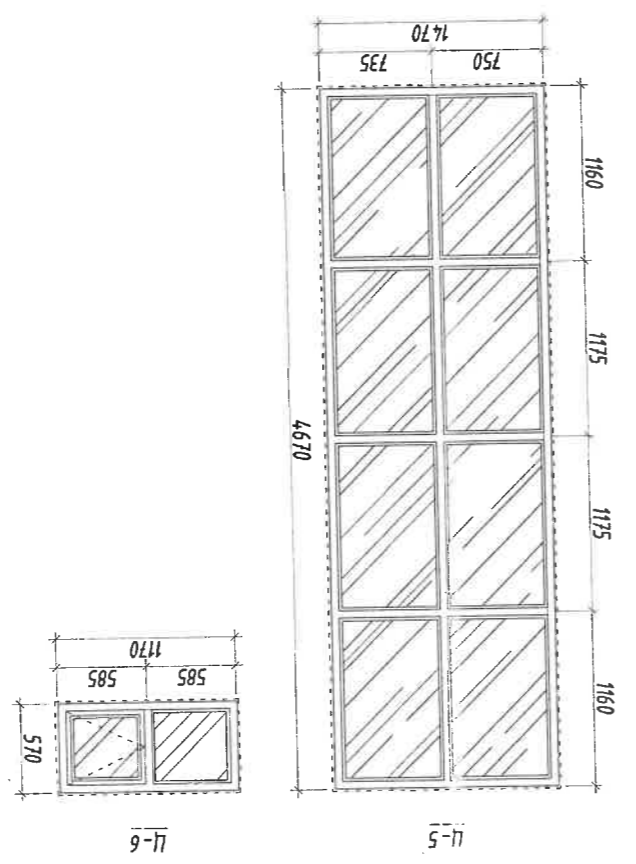

Цонхны схем, мүүдэр

Улаанбаатар хот 2022 он

Н Г Ф Е Д С В А

Н Г Ф Е Д С В А

Боловсруулсан: "БСМО" ХХК-ний захирал ..... Б.Сүмбэрмаа  
Инженер ..... Б.Солонго



Баянхонгор аймаг, Баянхонгор сум, Рашаант 10-р баг  
"Үлсрын дүрмэлжлэл хэлтэс" - үндэсний даруулгын их засварын ажлын  
/Ажлын зураг/  
ДОТОР ХАЛЛАЛТ, АГААР СЭЛГЭЛТ /ХАС/

ШИФР: ББ-23/2022

БАРИЛГЫН ЗУРАГ ТӨСЛИЙН  
"БСМО" ХХК

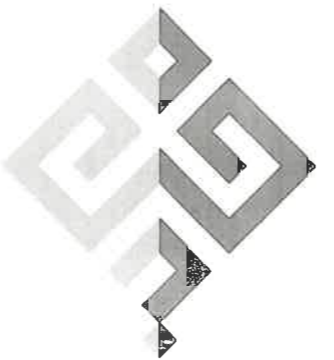

ЗҮРГИЙН ЖАГСААЛТ

Д/а	ЗҮРГИЙН НЭР	ТАЙЛААР
1	Тотм байгуулалт ба Зургийн жагсаалт	ХАС-1
2	Хашага хуучин үндсэн үзүүлэлт	ХАС-2
3	Тайлбар бүчүг, Таух тэмдэг	ХАС-3
4	Тонот мөхөөрмжийн тодорхойлолт	ХАС-4
5	Материалын тодорхойлолт	ХАС-5
6	Материалын тодорхойлолт	ХАС-6
7	Материалын тодорхойлолт	ХАС-7
8	Материалын тодорхойлолт	ХАС-8
9	Зоруйн дөвхрэн халаалтын системийн байгуулалт	ХАС-9
10	1-р дөвхрэн халаалтын системийн байгуулалт	ХАС-10
11	2-р дөвхрэн халаалтын системийн байгуулалт	ХАС-11
12	Зоруйн дөвхрэн агаар сэлгээтний системийн байгуулалт	ХАС-12
13	1-р дөвхрэн агаар сэлгээтний системийн байгуулалт	ХАС-13
14	2-р дөвхрэн агаар сэлгээтний системийн байгуулалт	ХАС-14
15	Авто зогсоолын халаалтын системийн тойм	ХАС-15
16	1-2-р дөвхрэн халаалтын системийн тойм	ХАС-16
17	Халаалтын системийн огтлол 1-1, хэсэглэл-1	ХАС-17
18	Халаалтын системийн огтлол 2-2, хэсэглэл-2	ХАС-18
19	Халаалтын системийн огтлол, хэсэглэл-3,4,5,6	ХАС-19
20	Агаар сэлгээтний системийн тойм	ХАС-20
21	Агаар сэлгээтний системийн тойм	ХАС-21

Энэхүү зураг нь "БСМ" ОУНДЫ ӨМЧ ГМЦ-ийн ХХК-ийн ОЮУНДЫ ӨМЧ ГМЦ-ийн зөвшөөрөгдсөөр өөрчлөх болон шилжих хөрөнгийн зураг юм.

Баянхонгор аймаг, Баянхонгор сум Рашаант 10-р баг  
"Улам дүртгэлийн хэмээ" -ийн дарилгын их засварын ажил"  
Тотм байгуулалт ба хашага хуучин үндсэн үзүүлэлт



БАРЛЫН ЗЯРАГ ТАСЛИН  
"БСМ" КОМПАНИ  
Хаяг: 771639, 991639  
Утас: 771639, 991639  
И-мэйл: barlyn@bismn.mn, barlyn.mn

Эр. Захрвал  
Инженер  
Гучамгэсэн  
Шалсан

Б.Гүнжидмаа  
Б.Солонго  
Б.Солонго  
М.Бархүү

ET Шифр: ББ-23/2022  
Масштаб: М1:100  
Хуудас: ХАС-1

Огноо: 2022  
Хуудас: 21

ХАС-Н ТОЙМ БАЙГУУЛАЛТ М:50

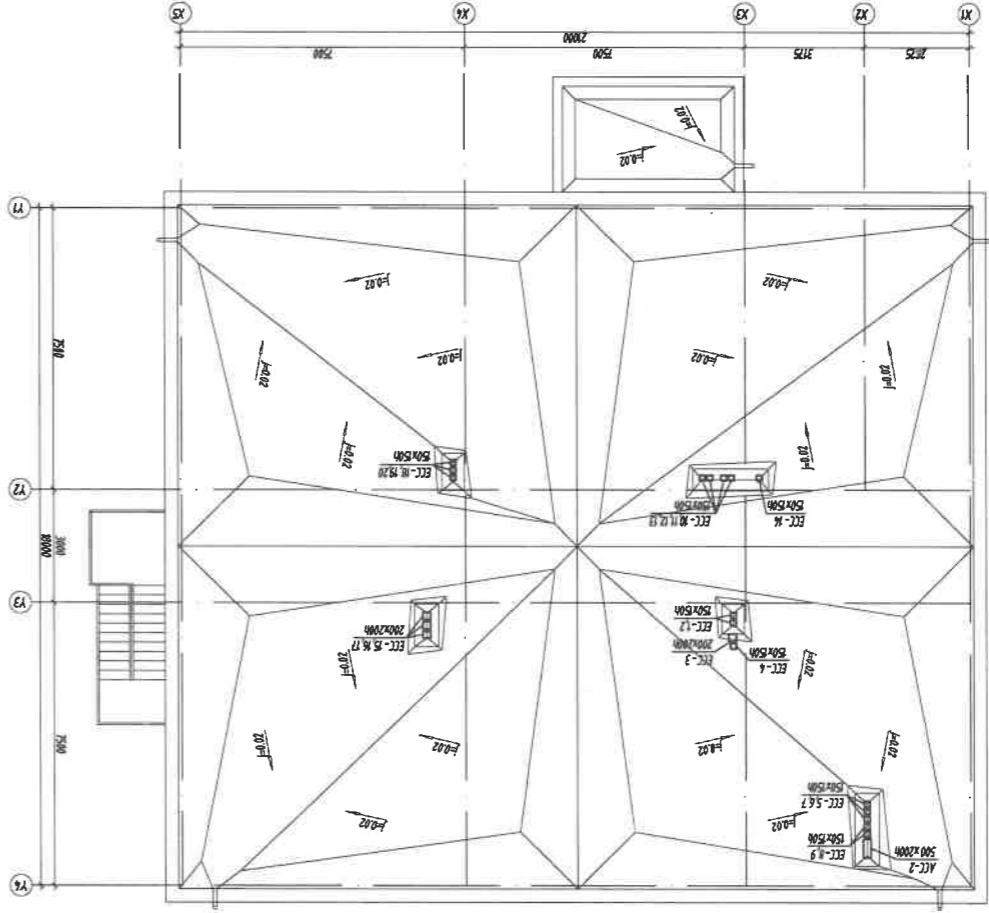

ХААЛАЛТ, АГААР СЭЛГЭЛТИЙН СИСТЕМИЙН ҮНДЭСН ҮЗҮҮЛЭЛТ

Барилаа байгуулалтын нэр	Зээхүүн V, м³/цаг	Тодорхой агаарын менежер, /°C/	Хаалалт	Агаар сэлгээт	Халуун ус хангамж	Хүйтэн зарцуулалт, алдаа, даралтын /Па/
Хэсгийн дараа	3537.7 м³	-29.6 °C	27920	9360	20184 (17400)	57464 (17400)
Зорь						
Нийт			37280			57464

ДУЛААНЫ АЧААЛАЛ Өм



ХАШАГА ХИЙЦИЙН ДУААН ТЕХНИКИЙН ҮЗҮҮЛЭЛТ

Хашага хийцийн нэр	Нэр	кг/м <sup>3</sup>	м	Вм/м <sup>2</sup> °С	Вм/м <sup>2</sup> °С	Материал	
						Эзвэл	ДЛК
Гадна хана	Гадна өнгөлгөөний мөш хөвдөн	-	-	-	-	-	-
	Дулаанаг 150 мм / чийгийн хөвдөн /	40	0.15	0.044	3.41	-	-
	Тоосгон хана 250мм	1800	0.15	0.7	0.21	-	-
	Сайжруулсан шавардараа 15 мм	1800	0.015	0.76	0.019	-	-
	Өнгөлгөө	-	-	-	-	-	-
	Дулаан дамжуултын шилжүүлэгч	-	-	-	-	0.17	3.64
	1 үе хурт хар цаас	600	0.001	0.17	0.006	0.17	0.006
	2 үе хар цаас РЧ-350 / i=0.02-2 үе/	600	0.002	0.17	0.012	0.17	0.012
	Керамит бетон 50мм	1800	0.05	0.41	0.122	0.17	0.122
	Налууга керамит бетон 50-250 мм	600	0.05-0.25	0.17	0.294	0.17	0.294
Хуучим	Цемтэн мэгшилгээ 20 мм М-100	1800	0.02	0.76	0.026	0.17	0.026
	Дулаанаг полицрол	40	0.15	0.041	3.66	0.17	3.66
	Гур мустаррагч 1 үе хар пергамин П-350	600	0.001	0.17	0.006	0.17	0.006
	Цемтэн мэгшилгээ 20 мм М-50	1800	0.02	0.76	0.026	0.17	0.026
	Төмөр бетон хучилт	2500	0.15	1.92	0.08	0.17	0.08
	Дулаан дамжуултын шилжүүлэгч	-	-	-	-	0.17	4.23
	3 Гадна хаана	Метал рамтай 2 дахр шилжээтэй	1.66	0.6	0.98	1.02	0.24
	4 Цонх	Метал рамтай 2 дахр шилжээтэй	1.66	0.6	0.98	1.02	0.24
	5 Дулаанаг шат	Шан 1 дулаанаг шат	0.17	5.79	0.17	0.17	0.17
		Шан 2а дулаанаг шат	0.13	7.94	0.13	0.13	0.13
	Шан 2б дулаанаг шат	0.233	4.3	0.233	0.233	0.233	
	Шан 3 дулаанаг шат	0.116	8.6	0.116	0.116	0.116	
	Шан 4 дулаанаг шат	0.068	14.6	0.068	0.068	0.068	

ХАС-ЫН ЗУРАГТ АШИГЛАСАН НОРМАТИВ БАРИМТ БИЧҮҮД

ТЭМДЭГЛЭГЭЭ	НЭР	Тайлбар
БНБД 23-01-09	Барилгад хэрэглэх гур амьсгаа ба геофизикийн үзүүлэлт	
БНБД 25-01-20	Барилгын дулаан хамгаалам	
БНБД 41-01-11	Хаалт, агаар сэлгэлт ба кондиционер	
БНБД 31-03-03	Олон нийтийн, иргэний барилга	
БНБД 40-06-16	Дотор сантехниккийн систем	
БНБД 23-103-10	Барилгын дулаан хамгааламтын төлөвлөлт	

ХАС-ЫН ЗУРАГТ АШИГЛАСАН СТАНДАРТЫН ЖАГСААЛТ

ТЭМДЭГЛЭГЭЭ	НЭР	Тайлбар
МНС 3333:2013	Хаалт, агаар сэлгэлт, кондиционерийн, хөргөлтийн системийн таних мэдээ	
МНС 3240:2013	Хаалт, агаар сэлгэлт, кондиционерийн, хөргөлтийн системийн ажлын зураг, захиалагчийн санаа зорилго мөрдөгөө бодгод	
ГОСТ 3262-75	Хаалалтын системийн ган хоолой	
ГОСТ 17375-2001	Хаалалтын системийн дулаан	
ГОСТ 17376-2001	Хаалалтын системийн гурвалдагч	
ГОСТ 17378-2001	Хаалалтын системийн шилждэр	
ГОСТ 19904-74	Агаар дамжуулах эвслөн төмөр хоолой	

Энхлүү зураг нь "ББСМО" ХХК-ийн ОЮУНЫ ӨМЧ мүү зохих зүйлийг эвдөрлөх үзүүлэлтээр өөрчлөх болон ашиглахыг хориглоно.

Баянхонгор аймэг, Баянхонгор сум Рашаант 10-р баг "Уасян дүрмэлзлийн хэлтэс"-ийн дарилгын их засварын ажил

Зургийн жагсаалт



БАРИЛГЫН ЗУРАГ ТӨГСӨЙН  
"ББСМО" КОМПАНИ

Холбоо: 771037, 991603  
Утас: 771037, 991603  
М-100, 2-р хороо "ББСМО" ХХК-ийн багц

М-100, 2-р хороо "ББСМО" ХХК-ийн багц

Эр. Захирал

Инженер

Гүйцэтгэгчэн

Б.Лунжидмаа

Б.Солонго

Б.Солонго

ET Шифр: 65-23/2022

Маштаб: М1:100

Зургийн дугаар: ХАС-2

Хугацаа: 2022

Огноо: 2022

Хугацаа: 21

Хугацаа: 21

Хугацаа: 21

Хугацаа: 21

Хугацаа: 21

Хугацаа: 21

Хугацаа: 21

Хугацаа: 21

Хугацаа: 21

Хугацаа: 21

Хугацаа: 21

Хугацаа: 21

Хугацаа: 21

Хугацаа: 21

Хугацаа: 21

Хугацаа: 21

Хугацаа: 21

Хугацаа: 21

Хугацаа: 21

Хугацаа: 21

Хугацаа: 21

Хугацаа: 21

Хугацаа: 21

Хугацаа: 21

Хугацаа: 21

Хугацаа: 21

Хугацаа: 21

Хугацаа: 21

Хугацаа: 21

Хугацаа: 21

Хугацаа: 21

Хугацаа: 21

Хугацаа: 21

Хугацаа: 21

Хугацаа: 21

Хугацаа: 21

Хугацаа: 21

Хугацаа: 21

Хугацаа: 21

Хугацаа: 21

Хугацаа: 21







МАТЕРИАЛЫН ТОДОРХОЙЛОЛТ

Д/а	ГОСТ, марка	Материалын нэр	Тоо	Нэгж	Тайлбар
1	ГОСТ 3262-75	Ган хоолой DN25	17.0	2.39	у/м
2	"	" DN20	105.0	1.66	"
3	"	" DN15	12.0	1.28	"
4	Armstrong i=0.035 Bm/°C	Хоолойн дугаалагч DN25	17.0		у/м
5	Armstrong i=0.035 Bm/°C	Хоолойн дугаалагч DN20	105.0		у/м
6	ГОСТ 17376-2001	Граблагч DN25-DN20-DN25	2	0.42	ш
7	ГОСТ 17376-2001	Граблагч DN20-DN20-DN20	12	0.42	ш
8	ГОСТ 17378-2001	Шижвар DN20-DN25	2	0.07	"
9	ГОСТ 17378-2001	Шижвар DN15-DN20	16	0.07	"
10	ГОСТ 17375-2001	Омьод DN25	6	0.16	ш
11	ГОСТ 17375-2001	Омьод DN20	33	0.08	ш
12	ГОСТ 17375-2001	Скоб DN20	10		ш
13	"	Ган ресептр φ108мм, L=2м, n=2 /Q=1170 Bm/	8		ш
14	"	Хуу абагч	8		ш
15	"	Бөмбөгөн хаалт DN15	16		ш
16	"	Бөмбөгөн хаалт DN25	2		ш
17	"	Бөмбөгөн хаалт DN20	2		ш
18	"	Банаслагч хаалт DN25	2		"
19	"	Бөмбөгөн хаалт DN25	2		"
20	"	Ус дугнагч бөмбөгөн хаалт DN15	6		"
21	"	Термометр	2		ш
22	"	Манометр	2		ш

Халаалтын систем /Авто зогсоол/

Энэхүү зураг нь "БСМО"ХХК-ийн ОУЧНЫ ӨМЧ тул зохиогчид эвдөрөггүйгээр өөрчлөх болон ашиглахыг хориглоно.

Баянхонгор аймэг, Баянхонгор сум Рашант 10-р баг  
"Усйн дүргэлчин хэлтэс"-ийн даруугийн их засварын ажлын  
Материалын тодорхойлолт



БАРЬМЛЫН ЗВРАГ ТӨГСӨЙН  
"БСМО" КОМПАНИ  
Утас: 771622, 991623  
Хаяг: ТТНЗС, 991623  
М-көчлөгөөр үйлдвэрлэсэн, бие биеэснээ

Эр. Захирал  
Инженер  
Гүйцэтгэгч  
Шалгарсан

Б.Лунжидмаа  
Б.Олонго  
Б.Олонго  
М.Баярхүү

ET Шифр: ББ-23/2022  
ТТ Шифр:

Маштаб: М1:100  
Зургийн дугаар: ХАС-5

Огноо: 2022  
Хувдас: 21

12 11 10 9 8 7 6 5 4 3 2 1

H

G

F

E

D

C

B

H

G

F

E

D

C

B

A

Д/а	ГОСТ, марка	Материалын нэр	Тоо	Нэгж	Тайлбар
1	ГОСТ 3262-75	Ган хоолой DN40	42.0	3.84	у/м
2	"	"	20.0	3.09	"
3	"	"	120.0	2.39	"
4	"	"	95.0	1.66	"
5	"	"	285.0	1.28	"
6	Armstrong I=0.035 Bm / °C	Хоолойн дулаалга DN40	42.0		у/м
7	"	Хоолойн дулаалга DN32	20.0		"
8	"	Хоолойн дулаалга DN25	120.0		"
9	"	Хоолойн дулаалга DN20	95.0		"
10	"	Хоолойн дулаалга DN20	50.0		"
11	ГОСТ 17376-2001	Гүрвэлгэгч DN40-DN25-DN40	2	1.40	ш
12	"	DN32-DN15-DN32	4	1.10	"
13	"	DN25-DN20-DN25	10	0.35	"
14	"	DN25-DN15-DN25	10	0.35	"
15	"	DN20-DN20-DN20	2	0.42	"
16	"	DN20-DN15-DN20	12	0.42	"
17	"	DN15-DN15-DN15	24	0.42	"
18	ГОСТ 17376-2001	Дөрвөлгөгч DN20	8		ш
19	ГОСТ 17375-2001	Омбоод DN40	8	0.36	ш
20	"	"	14	0.26	"
21	"	"	44	0.16	"
22	"	"	28	0.08	"
23	"	"	56	0.06	"
24	ГОСТ 17375-2001	Кроек DN25	1		ш
25	"	"	14		"
26	"	"	22		"
27	ГОСТ 17378-2001	Шувбар DN32-DN40	2	0.25	"
28	"	"	2	0.17	"
29	"	"	4	0.12	"
30	"	"	38	0.07	"

МАТЕРИАЛЫН ТОДОРХОЙЛОЛТ

Д/а	ГОСТ, марка	Материалын нэр	Тоо	Нэгж	Тайлбар
31	M-140-A0	Шүрэн радиатор 7 секцтай 1246 Bm	7		ш
32	"	Шүрэн радиатор 6 секцтай 1068 Bm	4		ш
33	"	Шүрэн радиатор 5 секцтай 890 Bm	10		ш
34	"	Шүрэн радиатор 4 секцтай 712 Bm	2		ш
35	"	Шүрэн радиатор 3 секцтай 712 Bm	11		ш
36	"	Хуй авгагч	34		ш
37	"	Термостат вентиль DN15	34		ш
38	"	Бөмбөлгөн хаалт DN15	34		ш
39	"	Задардаг ангиу муфт DN15	68		ш
40	"	Балансагч хаалт DN20	12		ш
41	"	Балансагч хаалт DN15	16		"
42	"	Балансагч хаалт DN40	4		"
43	"	Бөмбөлгөн хаалт DN40	4		"
44	"	Балансагч хаалт DN25	2		"
45	"	Бөмбөлгөн хаалт DN25	2		"
46	"	Цс дугаагч DN15	8		"
47	"	Термометр	2		ш
48	"	Манометр	2		ш
49	"	Хуй авгагч DN15	4		"
50	ГОСТ 3262-75	Ерөнхий худварлах коллектор DN50 L=800	2.0		у/м
51	"	Цс дугаагч DN25	2		ш
52	"	Термометр	2		ш
53	"	Манометр	2		ш

МАТЕРИАЛЫН ТОДОРХОЙЛОЛТ

Энхлүү зурга нь "БСМО"ХХК-ийн ОЮУНЫ ӨМЧ туй захиралын зөвшөөрөгдүгээр өөрчлөх болон ашиглахыг хориглоно.

Баянхонгор аймга, Баянхонгор сум Рашант 10-р даг  
"Усаян дүрэмгийн хэмтэс"-ийн даруугийн захирал ажил" Материалын тодорхойлолт

БАРУУН ЭРАГ ТӨСВИЙН "БСМО" КОМПАНИ Уулзвар: 771032, 9918132 М-рөөлөгч: id@bcsmo.mn, 9918132	БАРУУН ЭРАГ ТӨСВИЙН "БСМО" КОМПАНИ Уулзвар: 771032, 9918132 М-рөөлөгч: id@bcsmo.mn, 9918132	Б.Олонго	Б.Олонго	Б.Олонго	М.Баярхүү
Ер. Захрал	Инженер	Гүйцэтгэсэн	Шалгарсан	ТТ Шифр:	Материалын нэр
Б.Лунжидмаа	Б.Олонго	Б.Олонго	Б.Олонго	ББ-23/2022	Масштаб:
				МТ: 100	ХАС-6
				Хугацаа:	Огноо:
					2022
					21

А

Б

С

Д

Е

Ф

Г

Н

12

11

10

9

8

7

6

5

4

3

2

1

А

Б

С

Д

Е

Ф

Г

Н

МАТЕРИАЛЫН ТОДОРХОЙЛОЛТ

Д/а	ГОТ, марк	Материалын нэр	Тоо	Нэгж	Тайлбар
1	ГОТ 19904-74	Агаар дамжуулах гөлмөн төмөр хоолой	8.0	ү/м	
2	"	Агаар дамжуулах гөлмөн төмөр хоолой	29.0	ү/м	
3	"	Агаар дамжуулах гөлмөн төмөр хоолой	30.0	ү/м	
4	Армстронг I=0.035 Вм/°С	Агаар дамжуулах гөлмөн төмөр хоолойн дулаалга 400x200h / δ=0.1мм/	3.0	ү/м	
5	ГОТ 19904-74	Шувбар 400x200h-500x250h	2	ш	
6	"	Омбод 400x200h	1	ш	
7	"	Омбод 300x200h	3	ш	
8	"	Омбод 200x200h	5	ш	
9	ГОТ 19904-74	Гявдлага 400x200h-300x200h	1	ш	
10	"	Гявдлага 300x200h-200x200h	3	ш	
11	"	Гявдлага 300x200h-200x200h	2	ш	
12	"	Гявдлага 200x200h-200x200h	2	ш	
13	fo=0.06 м²	Агаар оруулах сараамж 200x200h	12	ш	
14	REMAX	Зөвлөн хольоос DV50-25	2	ш	
15	REMAX	RP 50-25/22-4D L=14.77м³/цаг, H=310Па, n=14.40 эрг/мин, Ny=0.6кВт, U=400В	1	ш	

МАТЕРИАЛЫН ТОДОРХОЙЛОЛТ

Д/а	ГОТ, марк	Материалын нэр	Тоо	Нэгж	Тайлбар
1	ГОТ 19904-74	Агаар дамжуулах гөлмөн төмөр хоолой	10.0	ү/м	
2	"	Агаар дамжуулах гөлмөн төмөр хоолой	17.0	ү/м	
3	"	Агаар дамжуулах гөлмөн төмөр хоолой	13.0	ү/м	
4	Армстронг I=0.035 Вм/°С	Агаар дамжуулах гөлмөн төмөр хоолойн дулаалга 500x200h / δ=0.1мм/	1.0	ү/м	
5	ГОТ 19904-74	Шувбар 500x200h-500x300h	2	ш	
6	ГОТ 19904-74	Шувбар 300x200h-400x200h	1	ш	
7	"	Омбод 500x200h	1	ш	
8	ГОТ 19904-74	Гявдлага 500x200h-400x200h	1	ш	
9	"	Гявдлага 500x200h-300x200h	5	ш	
10	"	Гявдлага 400x200h-300x200h	4	ш	
11	"	Гявдлага 300x200h-300x200h	3	ш	
12	fo=0.06 м²	Агаар оруулах сараамж 300x200h	10	ш	
13	fo=0.1м²	Агаар оруулах гадна сараамж 500x200h	1	ш	
14	REMAX	Зөвлөн хольоос DV50-30	2	ш	
15	REMAX	RP 50-30/25-4D L=2096м³/цаг, H=414Па, n=14.50 эрг/мин, Ny=1.004кВт, U=400В Цахуулсан хамаарал Ny=30кВт	1	ш	

Энэхүү зураг нь "БСМО"ХХК-ийн ОУЧНЫ ӨМЧ мүү эрхлэлтэй зөвшөөрөгдснээр өөрчлөх болон ашиглахыг хориглоно.

Баянхонгор аймаг, Баянхонгор сум Рашаант 10-р баг  
"Усаян дүрмэлзлийн хэлтэс"-ийн даруулын их засварын ажлыг  
Материалын тодорхойлолт



БАРТИМЭН ЭВРАГ ТӨСВИЙН  
"БСМО" КОМПАНИ  
Уулзах замын талбайн хамт  
Төв, 11000, 991003  
Хаяг: 11000, 991003  
М-нөвс болон мэдээлэл: 991003, 991003

Ер. Захирал  
Инженер  
Гүйцэтгэгч  
Шалгарсан

Б.Лунжидмаа  
Б.Солонго  
Б.Солонго  
М.Баярхүү

ET Шифр: ББ-23/2022  
ТГ Шифр:

Масштаб: М1:100  
Хугацаа: 2022

Хугацаа: 21



МАТЕРИАЛЫН ТОДОРХОЙЛОЛТ

Д/а	ГОСТ, марк	Материалын нэр	Тоо	Нэгж	Тайлбар
1	ГОСТ 19904-74	Агаар дамжуулах гөлмөн төмөр хоолой	13.0	у/м	
2	"	Агаар дамжуулах гөлмөн төмөр хоолой	94.0	у/м	
3	"	Агаар дамжуулах уян хоолой	5.0	у/м	
4	Armstrong I=0.035 Bm/°C	Агаар дамжуулах гөлмөн төмөр хоолойн дулаана 200x200h / δ=0.5mm/	7.0	у/м	
5	"	Агаар дамжуулах гөлмөн төмөр хоолойн дулаана 150x150h / δ=0.5mm/	27.0	у/м	
6	"	Омбог 200x200h	4	ш	
7	"	Омбог 150x150h	16	ш	
8	"	Таазны сэнс 40Bm	4	ш	
9	fo=0.04 м²	Агаар сорох сарааж 200x200h	4	ш	
10	fo=0.0225 м²	Агаар сорох сарааж 150x150h	12	ш	

Агаар сэлгэлтийн ердийн систем

Д/а	ГОСТ, марк	Материалын нэр	Тоо	Нэгж	Тайлбар
1	ГОСТ 19904-74	Агаар дамжуулах гөлмөн төмөр хоолой	20.0	у/м	
2	"	Агаар дамжуулах гөлмөн төмөр хоолой	13.0	у/м	
3	"	Агаар дамжуулах гөлмөн төмөр хоолой	10.0	у/м	
4	Armstrong I=0.035 Bm/°C	Агаар дамжуулах гөлмөн төмөр хоолойн дулаана 500x200h / δ=0.7mm/	6.0	у/м	
5	ГОСТ 19904-74	Шуябар 500x200h-500x250h	2	ш	
6	"	Шуябар 300x200h-400x200h	1	ш	
7	"	Омбог 500x200h	1	ш	
8	"	Омбог 400x200h	4	ш	
9	ГОСТ 19904-74	Гявдлага 500x200h-300x200h-400x200h	1	ш	
10	"	Гявдлага 500x200h-300x200h-500x200h	4	ш	
11	"	Гявдлага 400x200h-300x200h-400x200h	3	ш	
12	"	Гявдлага 300x200h-300x200h-300x200h	3	ш	
13	fo=0.06 м²	Агаар сорох сарааж 300x200h	11	ш	
14	REMAX	Зөвнө ховдоос DV50-25	2	ш	
15	REMAX	RP 50-30/25-4D L=2096 м²/цаг, H=414 Па, n=1450 εрз/мин, Ny=1.004 кВм, U=4.00 В	1	ш	

МАТЕРИАЛЫН ТОДОРХОЙЛОЛТ

Энэхүү зураг нь "БСМО"ХХК-ийн ОЮУНЬ ӨМЧ туга зохиогчийн эвштөрөгчээр өөрчлөх болон ашиглахыг хориглоно.

Баянхонгор аймаг, Баянхонгор сум Рашант 10-р баг  
"Уасян дүргэлэцийн хэлтэс"-ийн даруугийн их засварын ажил"

Материалын тодорхойлолт



БАРУУН ЭВЭЛ ТӨСВИЙН  
БСМО - КОМПАНИ

Хаяг: 521, 2-р хороо "БСМО" ХХК-ийн байр  
Утас: 771037, 991833  
М-ийн хаяг: info@bsmo.mn, bs.mn

Урьдчилсан  
Инженер  
Б.Солонго  
Б.Солонго  
М.Баярхүү

Шагссан  
ТГ Шифр:  
М:100  
ХАС-8

Эцэстэй  
Эцэстэй  
Хугацаа:  
2022

12  
11  
10  
9  
8  
7  
6  
5  
4  
3  
2  
1

Н  
Г  
Ф  
Е  
Д  
С  
В  
А

ЗООРИЙН ДАВХРЫН ХАЛААЛТЫН СИСТЕМИЙН БАЙГУУЛАЛТ

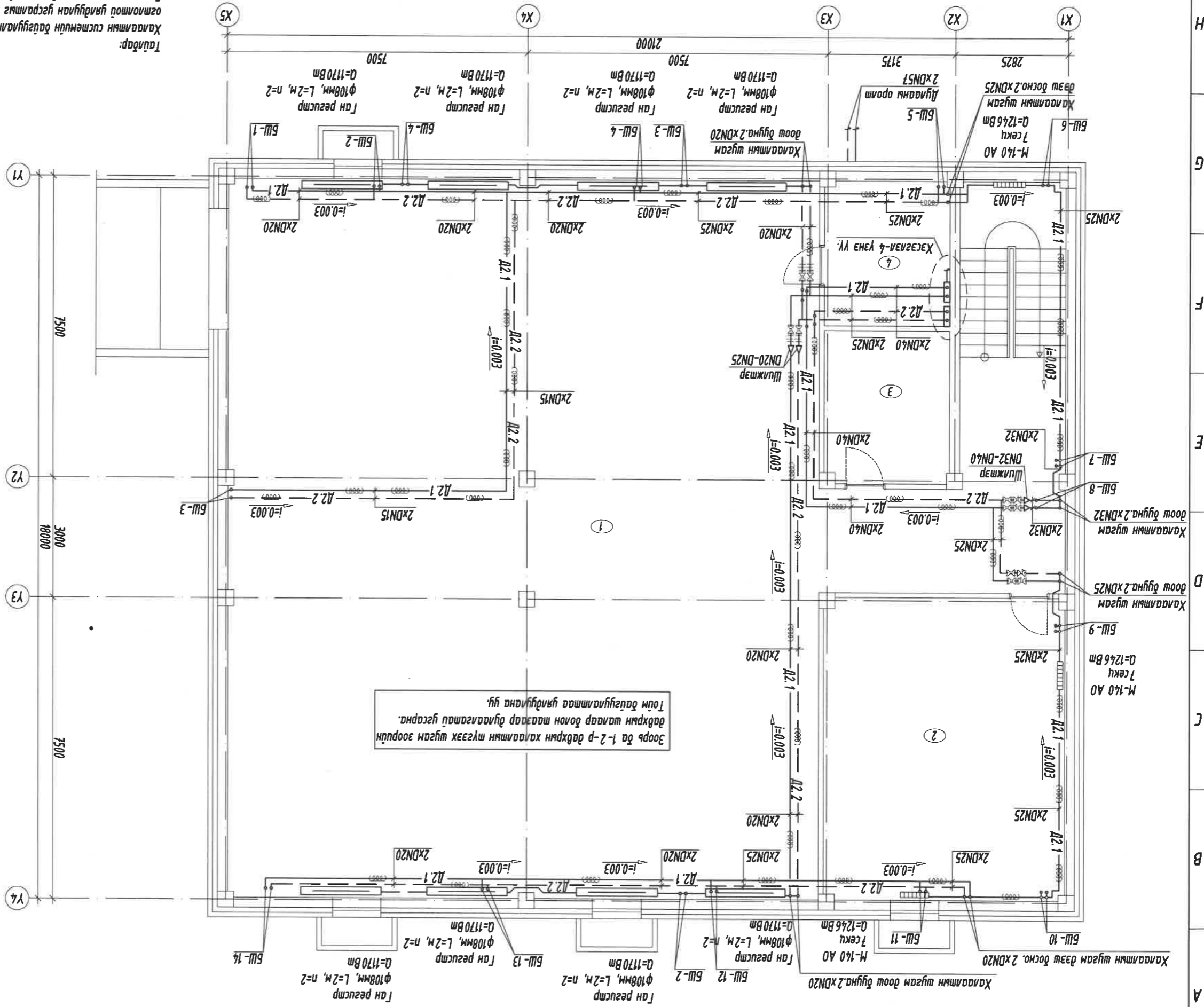

Зорь да 1-2-р давхрын халаалтын тусгээх шугам зоориун давхрын талар болон талар дундаар дундаартай гусарна. Тонд байгууламтаа яндуулана гу.

Халаалтын системийн байгууламтын тоц осолтой яндуулна гусартай хийд үү. Босоо шугамга хана дагуулж дам нургуу даарах үед матаж ороож гусарна гу.

Масштаб: М1:100	ЭГ Шифр: ББ-23/2022
Хугаца: Хугаца: ХАА-9	ТГ Шифр: 2022
ЗООРИЙН ДАВХРЫН ХАЛААЛТЫН СИСТЕМИЙН БАЙГУУЛАЛТ	
Засварын ажлын	
"Улсын бүтээгдэхүүн хэлтэс" үйлдвэрлэлийн хувиар	
Баянхонгор аймга, Баянхонгор сум, Рагсант 10-р баг	
Шалбарсан	М.Баярхүү
Гүйцэтгэсэн	Б.Олонгол
Инженер	Б.Олонгол
Эргэлт	Б.Олонгол
Хаяг: БЗД, 2-р хороо "БСМО" ХХК-н даар Утас: 7716139, 99116139 И-мэйл: bbsmo_ub@yahoo.com Вэб: bbsmo.mn	

Үе шат: АЖЛЫН ЭВРАГ	
Хоргоно.	
Энэхүү зураг нь "БСМО" ХХК-ийн ОЮУНЫ ӨМЧ туйл зохиогчийн зөвшөөрлүүдээр өөрчлөх болов шийдэхийг хоргоно.	
БА	Н.Наранхүү
ХТ, ДТ	М.Баясгаланжаргал
ХД	Н.Пүрэвжаргал

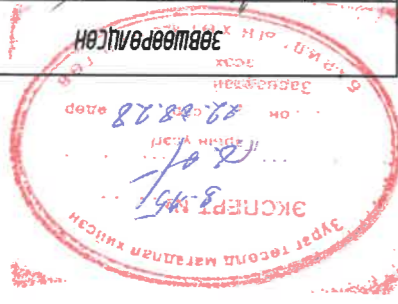

Тайлбар	Өрөөний нэр	Температура
1	Тонх	288.18 16°C
2	Аж ахуйн өрөө	44.58 18°C
3	Цахилгааны өрөө	11.70 12°C
4	Дулааны гезлийн өрөө	11.20 12°C
5	Шатны талбай	11.16
	Нийт	366.82

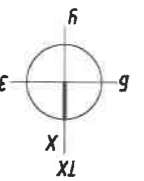

1-Р ДАВХРЫН ХАЛГААЛТЫН ДИЗАЙНЫ ГАНЦААЛ

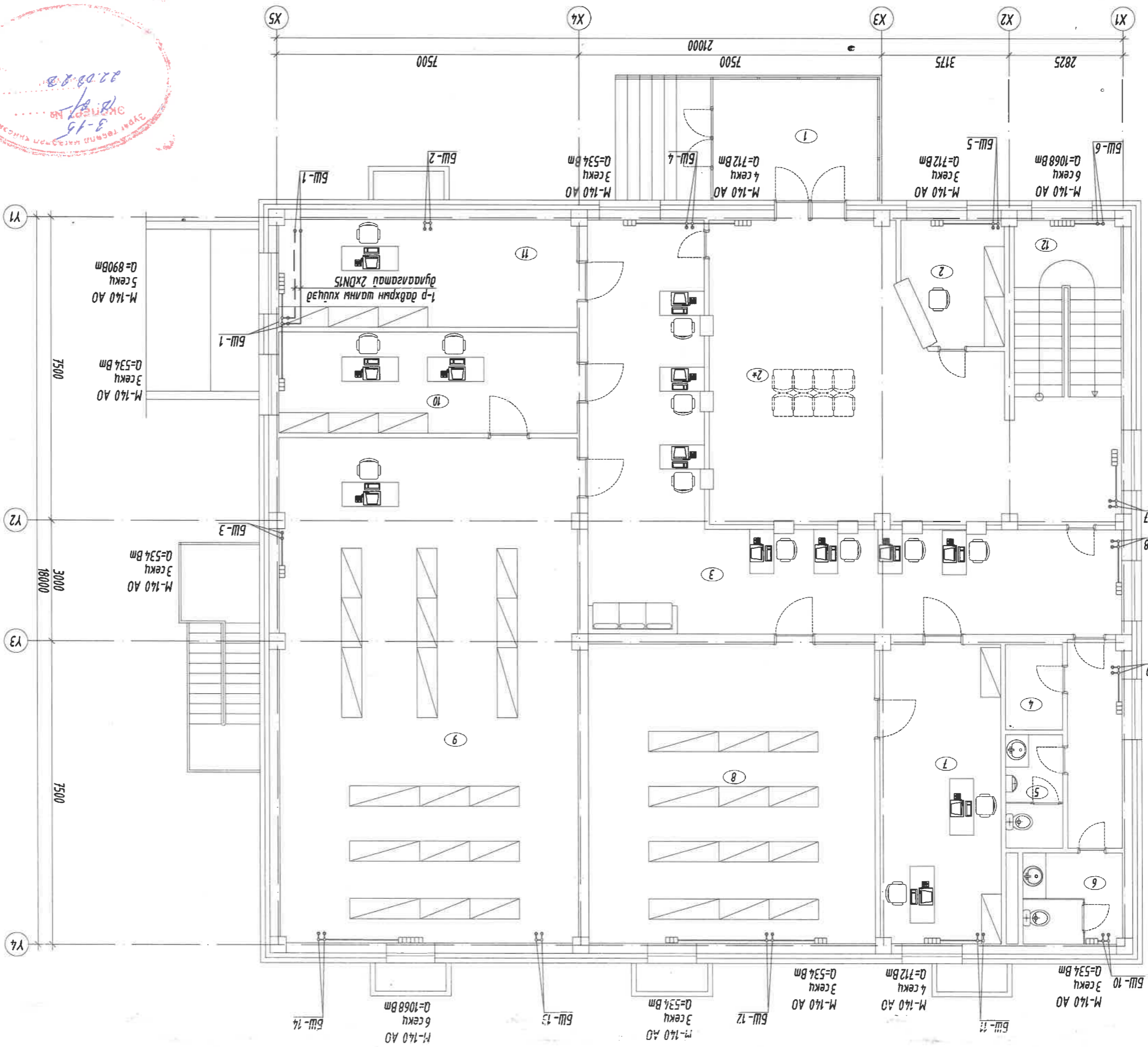

<p>Хаяг: БЗД, 2-р хороо "БСМО" ХХК-н даруу Утас: 7716139, 9916139 И-мэйл: bsmo_ub@yandex.com Вэб: bbsmo.mn</p>		<p>БАРЬЦААНЫ ЭХЭГЭЙН ГЭМЭЭН БСМО - КОМПАНИ</p>	
<p>Б.С.Лүүндмаа Инженер Б.Солонго Г.Цэцэгсэн Шалгарсан М.Баярхүү</p>	<p>Машинд: М1:100 Эргүүлэн дураар: ХАС-10 Хугацаа: 21</p>	<p>ЭТ Шифр: 55-23/2022 ТГ Шифр:</p>	<p>Огноо: 2022</p>
<p>1-р давхрын халгалалтын системийн байгуулалт</p>			
<p>Баянхонгор аймгаас, Баянхонгор сум, Рашаант 10-р дагас "Улсын дүрмэлжлэл хамтас" үйлдвэрлэлийн хамтас Засварын ажлын</p>			

<p>ХА ДА ХТ, ДТ Н.Ирээдэс М.Баасанжаргал Н.Наранхүү</p>		<p>ЭХЭГЭЙН ГЭМЭЭН БСМО - КОМПАНИ</p>	
<p>1-р давхрын шалны хуучир дугаарлагдаж 2хDN15</p>			

Тайлбар	Өрөөний нэр	Тайлбар	Өрөөний нэр
1	Тонх	12.40	16°C
2	Валгүүр	7.16	18°C
2*	Үйлчилгээний заал	54.30	18°C
3	Үйлчилгээний хэсэг	59.30	18°C
4	Аж ахуйн өрөө	2.99	18°C
5	Ариун цэврийн өрөө	3.97	16°C
6	Ариун цэврийн өрөө	5.53	16°C
7	Архивын өрөө	20.27	18°C
8	1-р хөдөлгөөн хөргөлийн өрөө	54.52	18°C
9	Иргэний дүрмэлжлэл архив	92.28	18°C
10	Архивын өрөө	18.50	18°C
11	Бүртгэгчдийн өрөө	19.56	18°C
12	Шатны талбай	11.49	
Нийт		369.40	

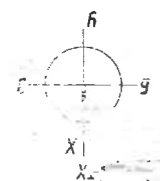



2-Р ДАВХРЫН ХААЛАЛТЫН СИСТЕМЫН БАРИУЛГА

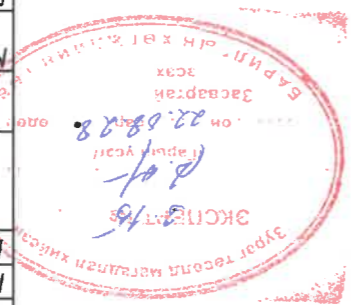
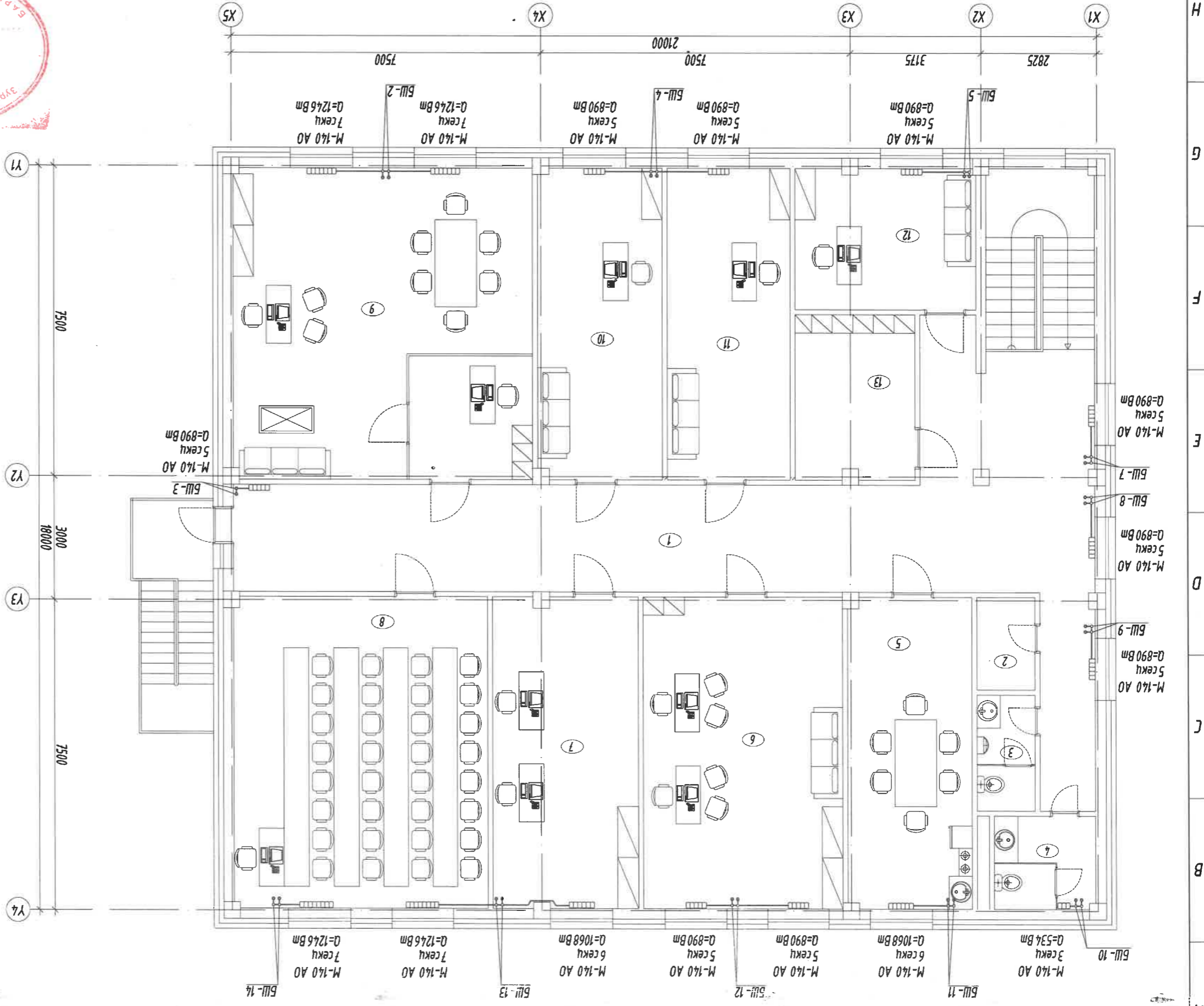

Масштаб: М1:100	Эзрэгч дугаар: ХАС-11	Хугацаа: 21
ЭТ Шифр: ББ-23/2022	ТТ Шифр:	Огноо: 2022
2-р давхрын халаалтын системийн барилгаламт засварын ажлыг		
Баянхонгор аймэг, Баянхонгор сум, Рашаант 10-р даг "Улсын дүрэмтэй хамтас" үйлдвэрийн захирлын ажлыг		
Б.Сонго	Инженер	Б.Сонго
Б.Сонго	Гүйцэтгэсэн	М.Баярхүү
Б.Сонго	Шалсан	М.Баярхүү
БАРЬТАН ЭВРАЛ ТӨСВИЙН БҮСЭГ - КОМПАНИ		
Хаяг: БЗД, 2-р хороо "БСМО" ХХК-н дагуу Утас: 77116139, 99116139 И-мэйл: bbsmo_ub@yandex.com Вэб: bbsmo.ub		
Үе шат: АЖЛЫН ЭВРАЛ хөрөгшөө. Энэхүү эврал нь "БСМО" ХХК-ийн ОУЧНЫ ӨМЧ тийш зохих зөвшөөрөлгүйгээр өөрчлөх болов ашиглахыг хориглоно.		
Б.Сонго	ХА	Н.Пурджаргал
Б.Сонго	ХТ, ДТ	М.Баасанжаргал
Б.Сонго	БА	Н.Наранхүү

Д/а	Өрөөний нэр	Талбай Өрөөний ХЭМ	Коридор	Учиргалтын өрөө	WC	WC	Амрагч өрөө	Тасгийн дарга нар	Няра, няра	Хүрэн танхим	Хамтсун дарга бүчүү	Хяналтын байцаагч	Операторын өрөө	Хувиудын эмгээд бүртгэгч	Серверийн өрөө	Шатны талбай	Нийт
1	Коридор	76.31	16°C														
2	Учиргалтын өрөө	3.18	18°C														
3	WC	3.97	16°C														
4	WC	5.53	16°C														
5	Амрагч өрөө	22.62	20°C														
6	Тасгийн дарга нар	36.59	18°C														
7	Няра, няра	26.18	18°C														
8	Хүрэн танхим	46.24	18°C														
9	Хамтсун дарга бүчүү	54.52	18°C														
10	Хяналтын байцаагч	22.46	18°C														
11	Операторын өрөө	22.59	18°C														
12	Хувиудын эмгээд бүртгэгч	15.51	18°C														
13	Серверийн өрөө	11.08	12°C														
14	Шатны талбай	11.49															
																	358.20

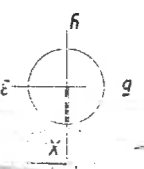

ЗООРИЙН ДАВХРЫН АГААР СЭЛЭВЭРЭЛТИЙН СИСТЕМИЙН БАЙГУУЛАЛТ

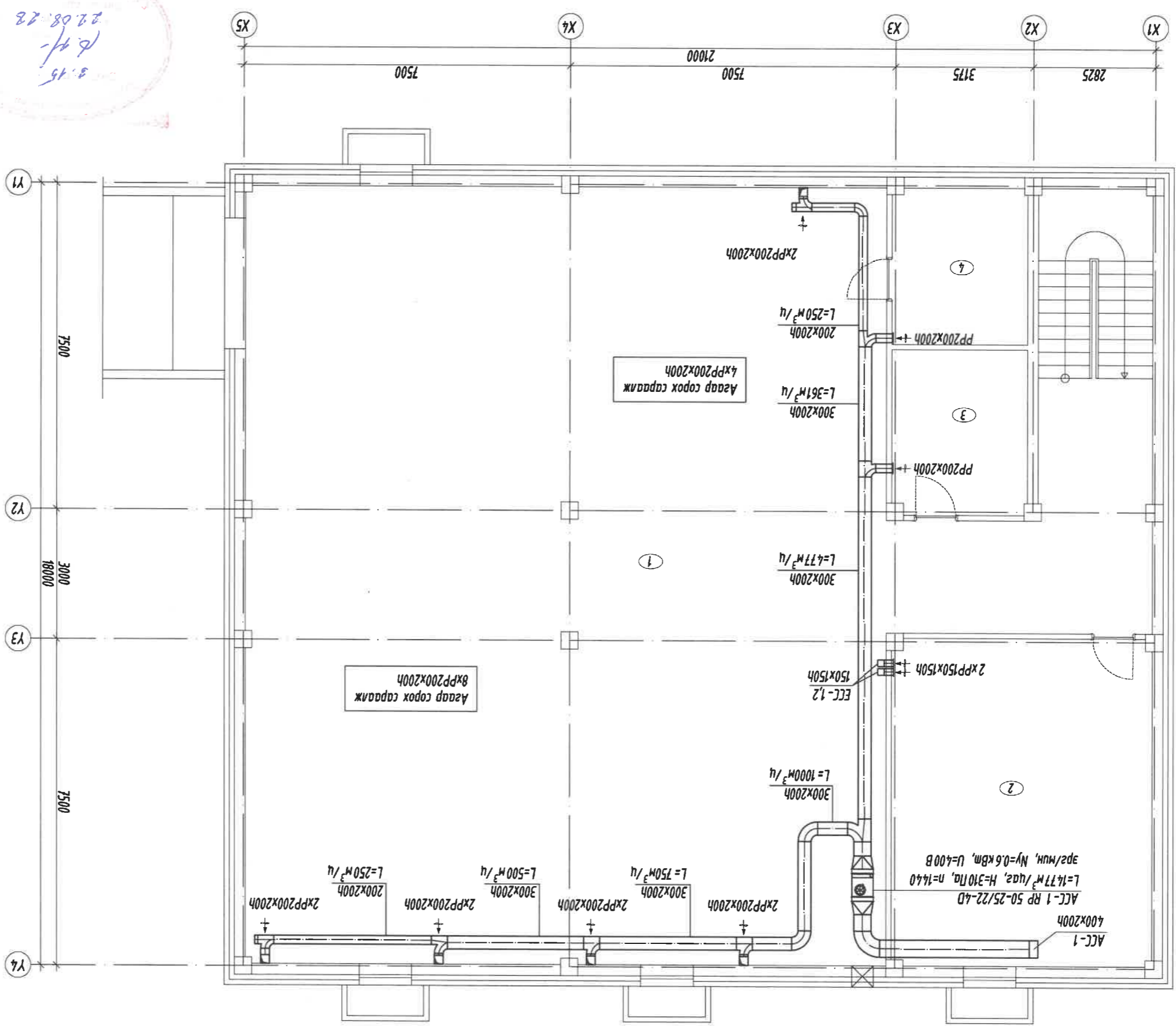

3.15  
16.4  
22.08.22

Масштаб: М1:100	ЭГ Шифр: 55-23/2022
Хугацаа: Хугацаа: 21	ТГ Шифр: 12
ЭЗЭРНИЙ ДАВХРЫН АГААР СЭЛЭВЭРЭЛТИЙН СИСТЕМИЙН БАЙГУУЛАЛТ	
"Улсын бүтээгдэхүүн хэмээс үүн даргын их засварын ажлыг" Баянхонгор аймга, Баянхонгор сум, Рашант 10-р баг	
Шалбарсан	М.Баярхүү
Гүйцэтгэсэн	Б.Олонго
Инженер	Б.Олонго
Б.Сүхжидма	Б.Олонго
БҮСГЭМЭН ЭЗЭРНИЙ ТӨСВИЙН "БСГМО" ХХК-н өдөр Хаяг: БЗД, 2-р хороо Утас: 77116139, 99116139 И-мэйл: bsgmo_ub@yahoo.com Вэб: bsgmo.mn	
АЖИЙН ЭЗЭРНИЙ Үе шат:	
Энэхүү зураг нь "БСГМО" ХХК-ийн ОЮУНЫ ӨМЧ түүн зохих зүйлс зөвшөөрөгдсөн өөрчлөх болон ашиглахыг хориглоно.	
БА	Н.Наранхүү
ХТ, ДТ	М.Баасанжаргал
ХД	Н.Нүрзэжаргал
ЭЗЭВЭРЭЛТӨН	

А/а	Өрөөний нэр	Талбай м <sup>2</sup>	ХЭМ
1	Гонх	288.18	16°C
2	Аж ахуйн өрөө	44.58	18°C
3	Цахилгааны өрөө	11.70	12°C
4	Лугааны үзэвчийн өрөө	11.20	12°C
5	Шатны талбай	11.16	
	Нийт	366.82	

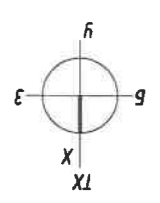



12	11	10	9	8	7	6	5	4	3	2	1
ET Шифр: 65-23/2022 Маштаб: М1:100 Хугацаа: 21		ТТ Шифр: ХАС-13		Огноо: 2022		1-р давхрын агаар сэлгээтний системийн байгуулалт					
"Улсын дүртэй хамт" үйлдвэрийн захирал ажил											
Баянхонгор аймэг, Баянхонгор сум, Рашант 10-р даг											
Шагасан Гүйцэтгэсэн Инженер Б.Сүхбаатар											
Б.Олонго Б.Олонго Б.Олонго											
БАРИЛГА ЭХЭГТ ТӨГШИН "БСМО" КОМПАНИ											
Хаяг: БЗД, 2-р хороо "БСМО" ХХК-н дарга Утас: 7716139, 9916139 И-мэйл: bsmo_cib@yahoo.com Вэб: bsmo.mn											
Үе шат: АЖИЛЫН ЭХЭГТ											
Хоргогдоно.											
Эмхлүү зургаа нь "БСМО" ХХК-ийн ОЮУНД ХӨМЧ мүн											
ЭЗВӨШӨРӨЛЦӨН											
БА, ДТ, Мэ, Баянхонгор Н.Гүрбэжаргал ХД, ДТ											
Мэ, Баянхонгор Н.Гүрбэжаргал											

А/а	Өрөөний нэр	Талбай Өрөөний Хэм	1	Голх	12.40	16°C
2	Өвгүүр	7.16	18°C			
2*	Үйлчилгээний заал	54.30	18°C			
3	Үйлчилгээний хэсэг	59.30	18°C			
4	Аж ахуйн өрөө	2.99	18°C			
5	Ариун цэврийн өрөө	3.97	16°C			
6	Ариун цэврийн өрөө	5.53	16°C			
7	Ариун цэврийн өрөө	20.27	18°C			
8	Үйлдвэр	54.52	18°C			
9	Иргэний дүртэй ариун цэврийн өрөө	92.28	18°C			
10	Ариун цэврийн өрөө	18.50	18°C			
11	Дүртэй ариун цэврийн өрөө	19.56	18°C			
12	Шатны талбай	11.49				
Нийт		369.40				

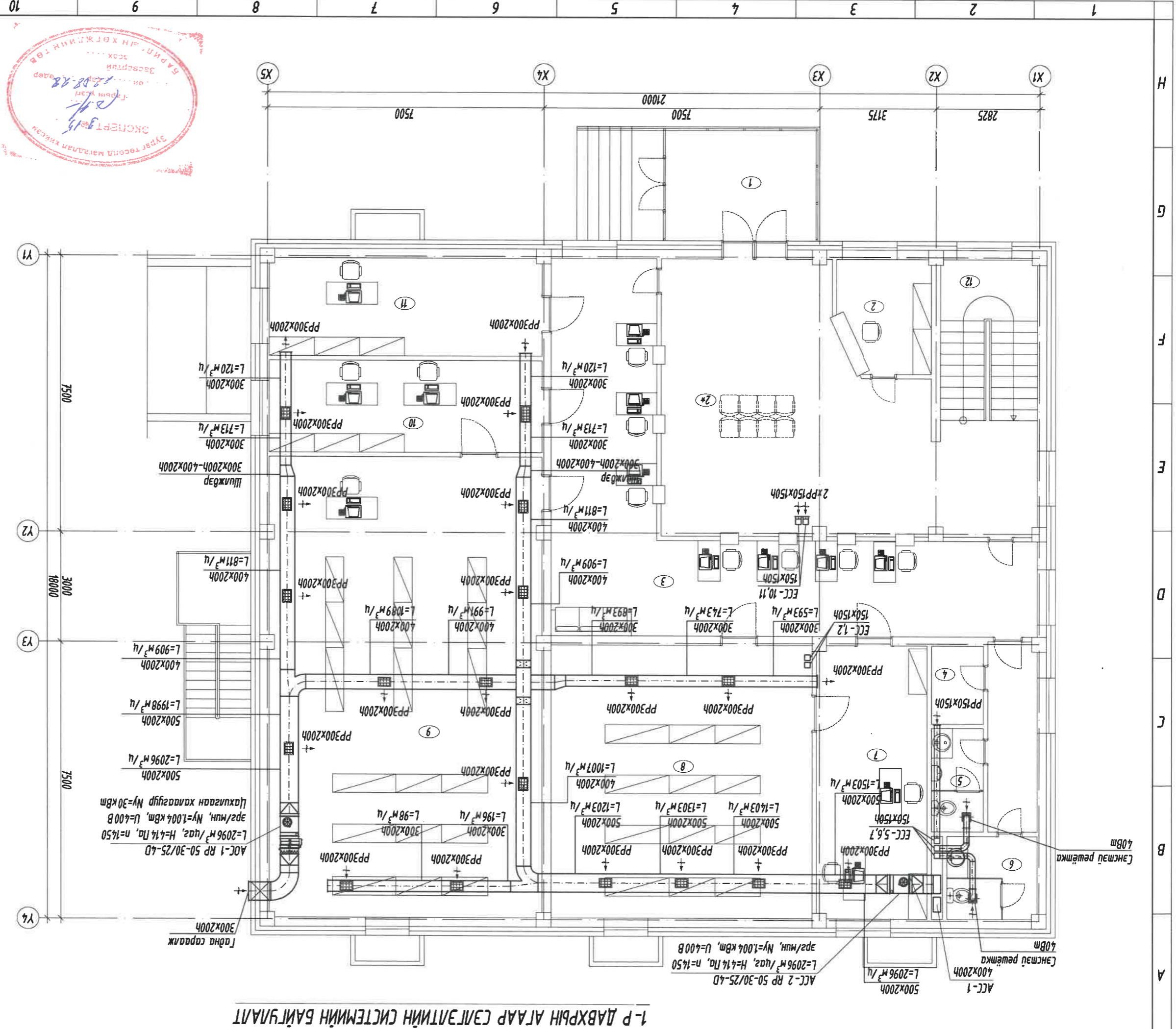

1-Р ДАВХРЫН АГААР СЭЛГЭЭТНИЙ СИСТЕМИЙН БАЙГУУЛАЛТ



2-р давхрын агар сэлгэлтийн системийн байгуулалт

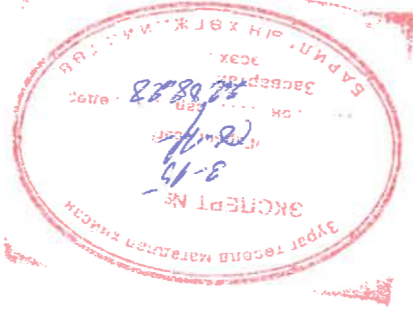
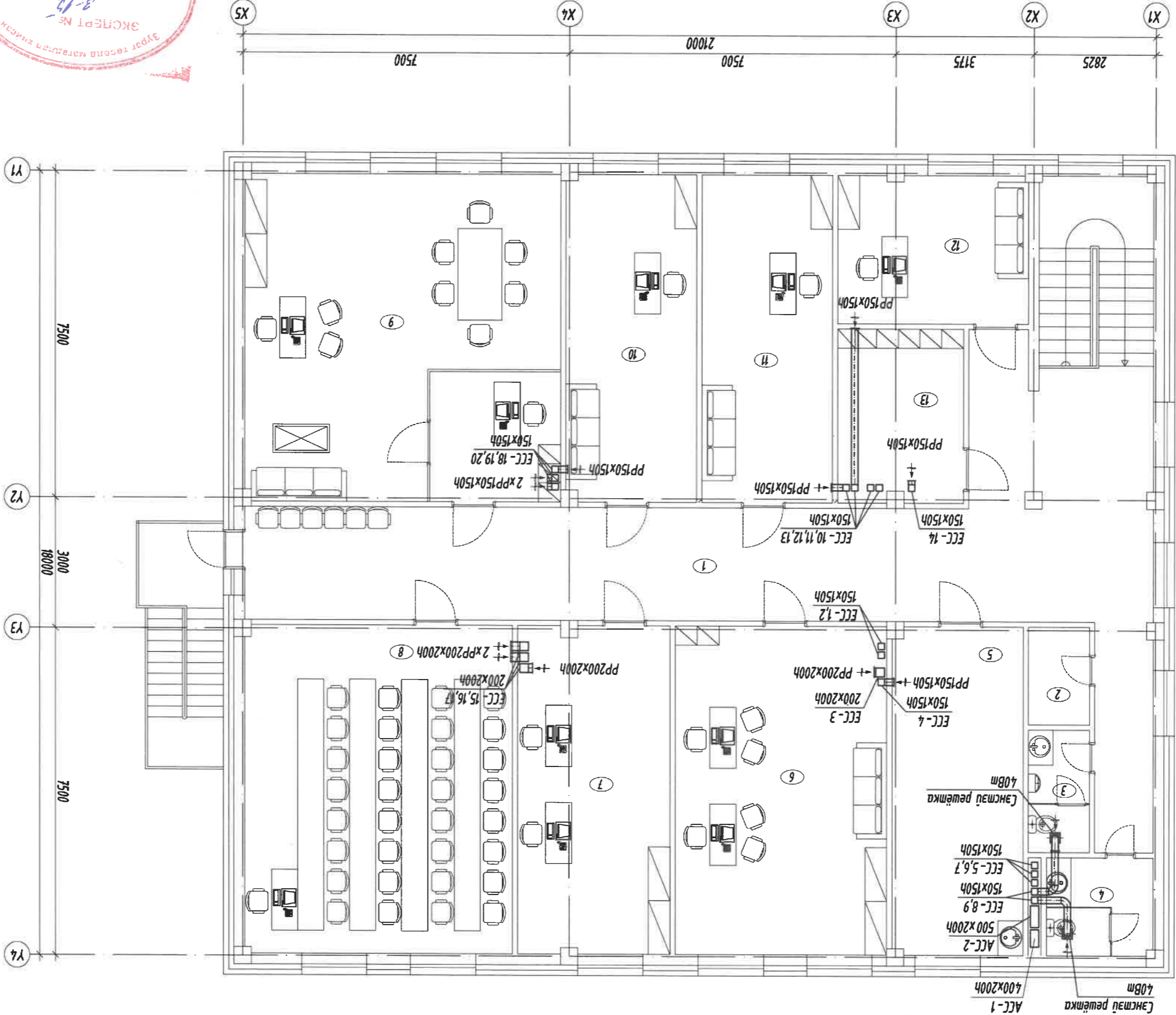

Масштаб: М1:100	Эргүүлэн дугаар: ХАА-14	Хугацаа: 21	Огноо: 2022
2-р давхрын агар сэлгэлтийн системийн байгуулалт			
"Улсын дүртгэлийн хэмээс үийн дарлалын их засварын ажлыг			
Баянхонгор аймгаас, Баянхонгор сум, Рашаант 10-р баг			
Шалбарсан	М.Баярхүү		
Гүйцэтгэсэн	Б.Олонго		
Инженер	Б.Олонго		
Б.Сүхбаатар	Б.Олонго		
<p>Хаяг: БЗД, 2-р хороо "БСМО" ХХК-н дарга Утас: 7716139, 9916139 И-мэйл: bbsmo_ub@yandex.com Вэб: bbsmo.mn</p>			
<p>БСМО-н ЭЗРАГ ТӨСВИЙН КОМПАНИ</p>			
<p>Үе шат: АЖИЙН ЭЗРАГ корпусноо.</p>			
<p>Энэхүү зураг нь "БСМО" ХХК-ийн ОЮУНЫ ӨМЧ тийш зохиогчийн зөвшөөрлийгээр өөрчлөх болон шилжүүлэх хоргоно.</p>			
ХТ, ДТ	М.Баярсанжаа		
Н.Пүрэвжаргал	Н.Пүрэвжаргал		
БА	Н.Наранхүү		
ЭВШӨӨРӨЛСӨН			

А/в	Өрөөний нэр	Талбай	Өрөөний хэм
1	Коридор	76.31	16°C
2	Үйлчилгээний өрөө	3.18	18°C
3*	WC	3.97	16°C
4	WC	5.53	16°C
5	Амралтын өрөө	22.62	20°C
6	Тасгийн дарга нар	36.59	18°C
7	Няраа, няраа	26.18	18°C
8	Хурлын танхим	46.24	18°C
9	Хэлтсийн дарга дунд хэргэ	54.52	18°C
10	Хяналтын байр	22.46	18°C
11	Операторын өрөө	22.59	18°C
12	Хуулийн эмгээд дүртгэгч	15.51	18°C
13	Сөрөгний өрөө	11.08	12°C
14	Шатны талбай	11.49	
Нийт		358.20	

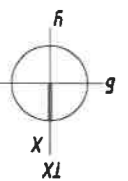

ЗООРИЙН ДАВХРЫН ХАЛААЛТЫН СИСТЕМИЙН ТОЙМ

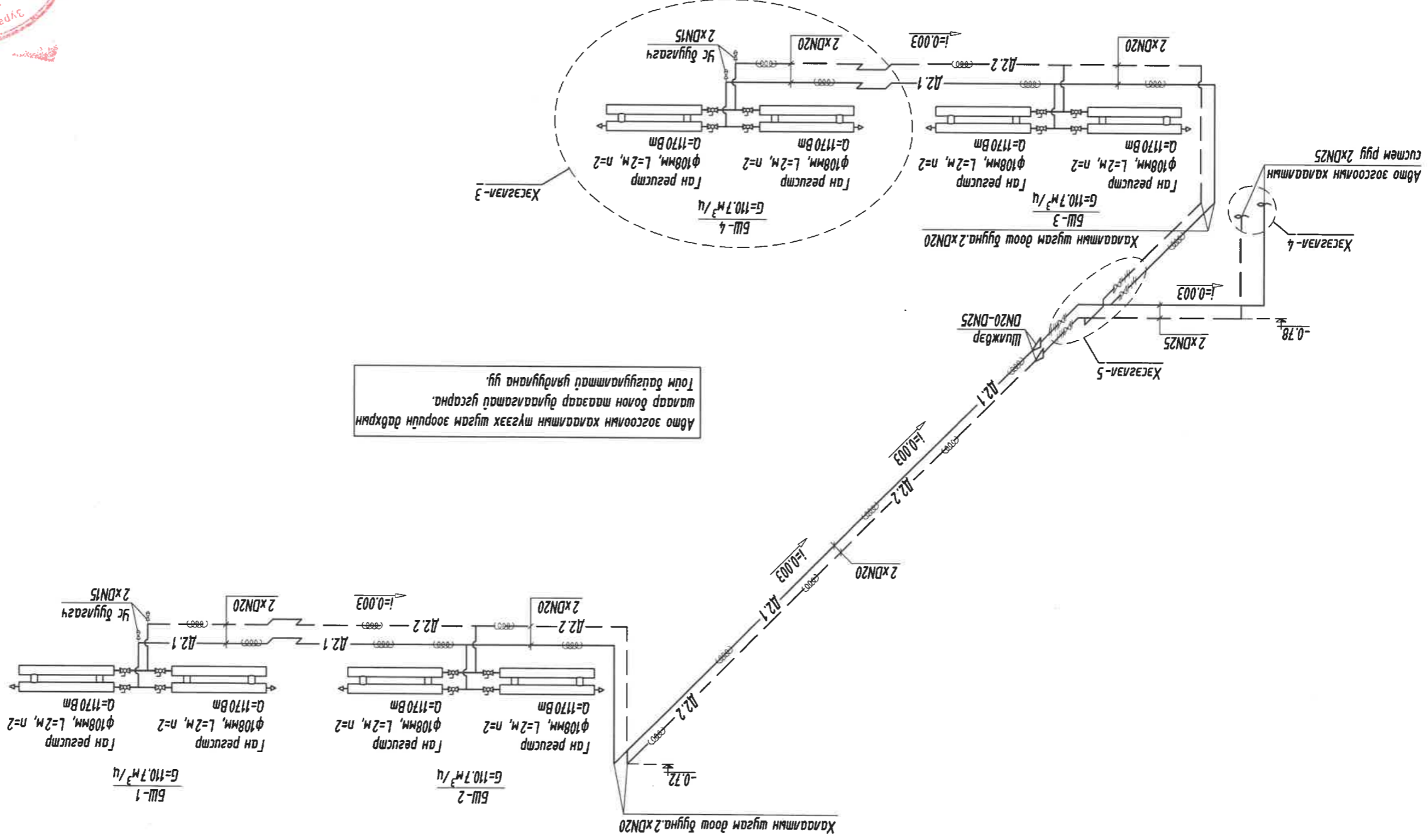

Авто зогсоолын халаалтын шугам зоориун давхрын шаард болон шаард дуулагдахад усарна. Тойм баталгаатай гяндуйлана уу.

Тайлбар: Авто зогсоолын халаалтын системийн тоймоо баталгаатай гяндуйлан усарна.



Энхлүү зургаа нь "БСЦМО" ХХК-ийн ОЮУЧБ ӨМЧ гишээний зөвшөөрөгдсөн өргөтгөлд оруулсан болон шалгахыг хориглоно.	
Баянхонгор аймаг, Баянхонгор сум Рашант 10-р даг "Улсын дүрмэлзлийн хэлтэс"-ийн даргын их засварын ажил"	
Зоориун давхрын халаалтын системийн тойм	
Б.Сунжидмаа	Б.Сунжидмаа
Инженер	Инженер
Л.Цэцэгсээн	Л.Цэцэгсээн
Шалсан	Шалсан
Хангалттай зэрэг төслийн "БСЦМО" компанийн хамт 2-р хөдөлгөөнийг зохион байгуулсан, баталсан	Хангалттай зэрэг төслийн "БСЦМО" компанийн хамт 2-р хөдөлгөөнийг зохион байгуулсан, баталсан
Эр. Захираа	Эр. Захираа
М.Баярхүү	М.Баярхүү
Т.Т. Шифр: ББ-23/2022	Т.Т. Шифр: ББ-23/2022
Маштаб: М1:100	Маштаб: М1:100
Хугацаа: 2022	Хугацаа: 2022
Хуудас: 21	Хуудас: 21

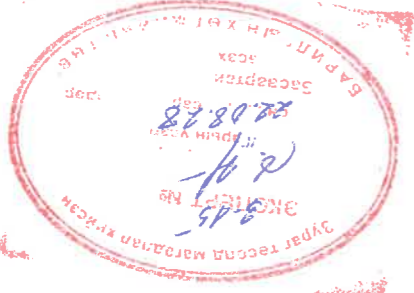



1-2-Р ДАВХРЫН ХААЛАЛТЫН СИСТЕМИЙН ТОМ

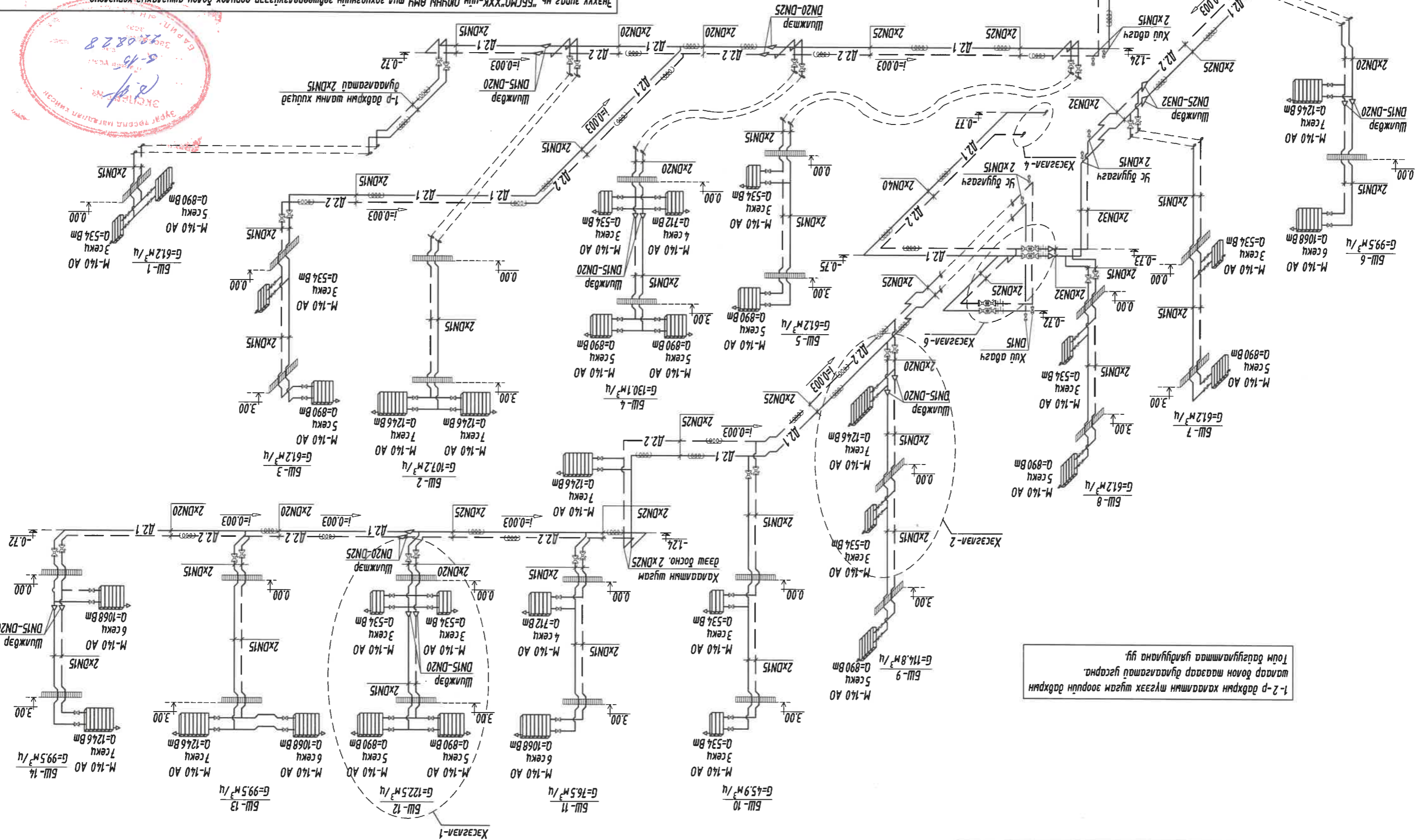

1-2-Р давхрын хаалагч тэгээх шугам зорцуу давхрын шаар болон шаард дундагчтай гасралт. Том дагууламтаа уявдуулана уу.

Тайлбар:  
1-2-р давхрын хаалагч системийн томъёо дагууламтаа уявдуулан гасралт.



БАРГАМН ЭВЭЛТ ТӨСВИЙН  
ТЭГЭЭН-ОМН "ХХК-ийн бичиг"  
Хаяг: 5-й хороо, 55СМН "ХХК-ийн бичиг"  
Утас: 77163, 991639  
Мэйл: bmn@bmn.com, bmn@bmn.com

Энхлүү зургаа нь "БСМӨ" ХХК-ийн ОЮУНЫ ӨМЧ мшг зохиогчийн эвдөрлөгүүдээр өөрчлөх болон шалгахыг хориглоно.
Баянхонгор аймг, Баянхонгор сум Рашаант 10-р даг "Чийсн бүртгэлийн хэлтэс"-ийн даруулгын их засварын ажлын
1-2-р давхрын хаалагч системийн томъёо
Ер. Захирагч: Б.Сүмбэрбаяр Инженер: Б.Олонзон Т.Т.Шуудан: Т.Т.Шуудан М.Баярхуу: М.Баярхуу
Масштаб: М1:100 Хугацаа: 2022
Хуудас: 21 Огноо: 2022





Энхлүү зурга нь "БСЦМО" ХХК-ийн ОЮУНБ ОМЧ тгш зохиогчийн өдөрөвөгчлээг өөрчлөх болон шилжлэхгээг хориглоно.	
Баянхонгор аймаг, Баянхонгор сум Рашант 10-р баг "Үлэсч дүртэйгээ хамт" -ийн даруулгын их засварын ажлын үр дүнд	
Хэсэг 1-1, Огтлон 1-1	
Эр. Захурагч	Б.Гүнжидмаа
Инженер	Б.Олонго
Тусламжлагч	Б.Олонго
Мэдээлэл	М.Баярхүү
ТГ Шүдр:	ББ-23/2022
Масштаб:	М1:50
Хугацаа:	2022
Хуудас:	21

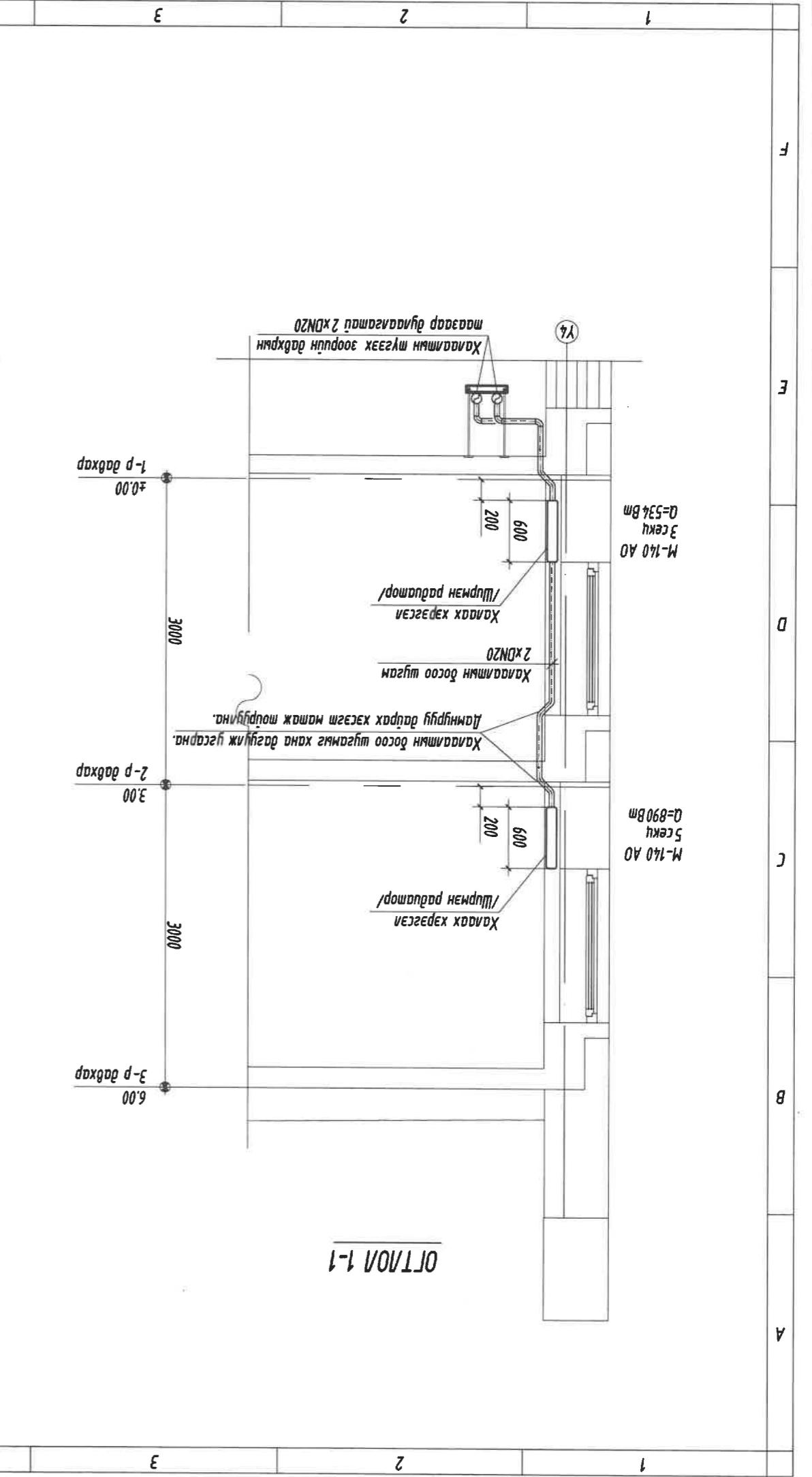
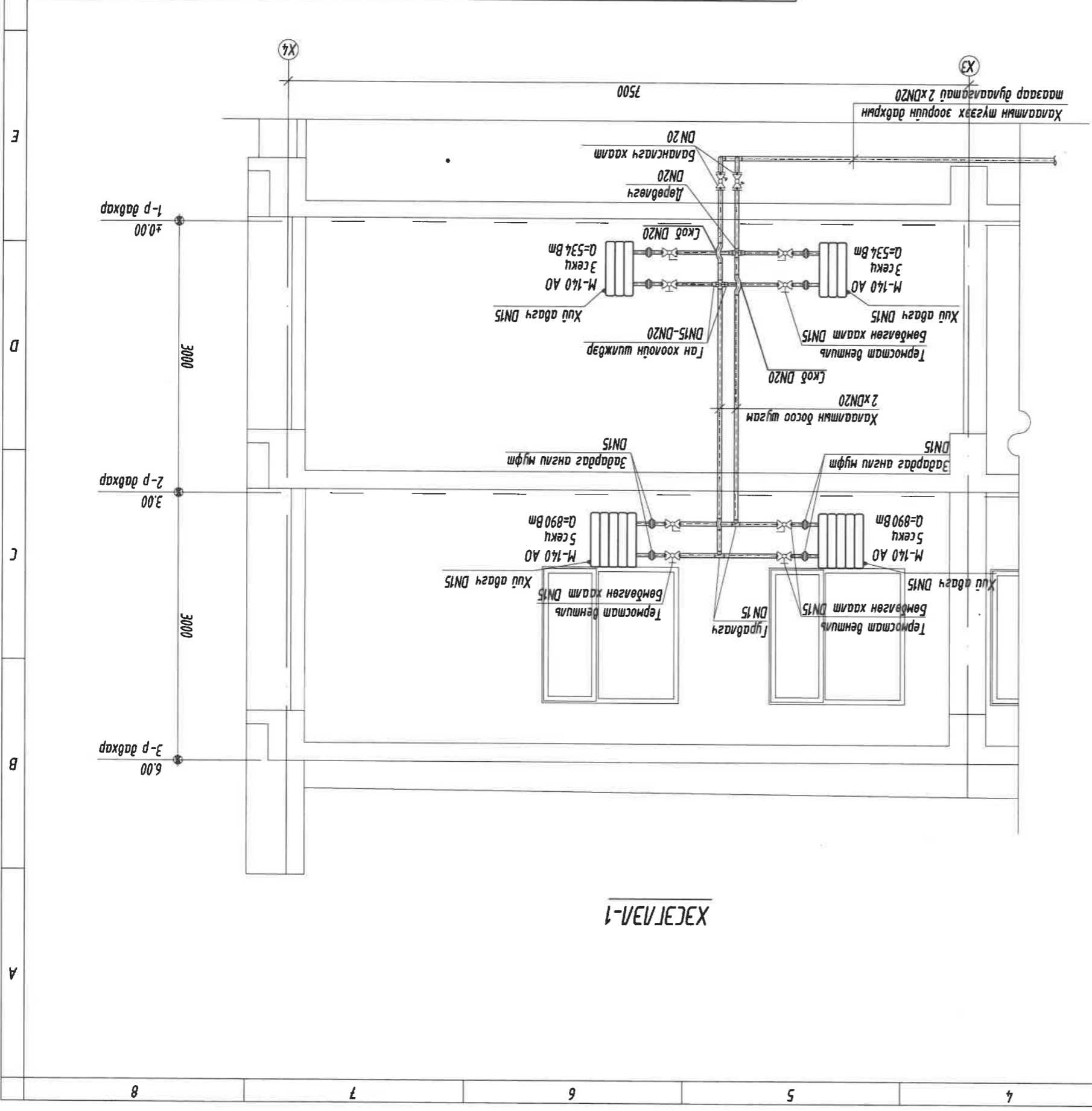

Энхлүү зураг нь "БССТМО"ХХК-ийн ОЮУНЫ ӨМЧ тул зохиогчийн эвштөрөлгөөр өөрчлөх болон шилжихийг хориглоно.	
Баянхонгор аймаг, Баянхонгор сум Рашант 10-р баг "Усчн дүргэлцийн хэлтэс"-ийн даргын их засварын ажил"	
Хэсгэл-2, Огтлон 2-2	
Б. Гүнжидма Инженер	Б. Солоного Инженер
М. Баярхүү Мэргэжлийн	Б. Солоного Инженер
Т.Г. Шифр: 65-23/2022	Т.Г. Шифр: 65-23/2022
Масштаб: М1:50	Хугацаа: 2022
ХАС-18	Хугацаа: 21

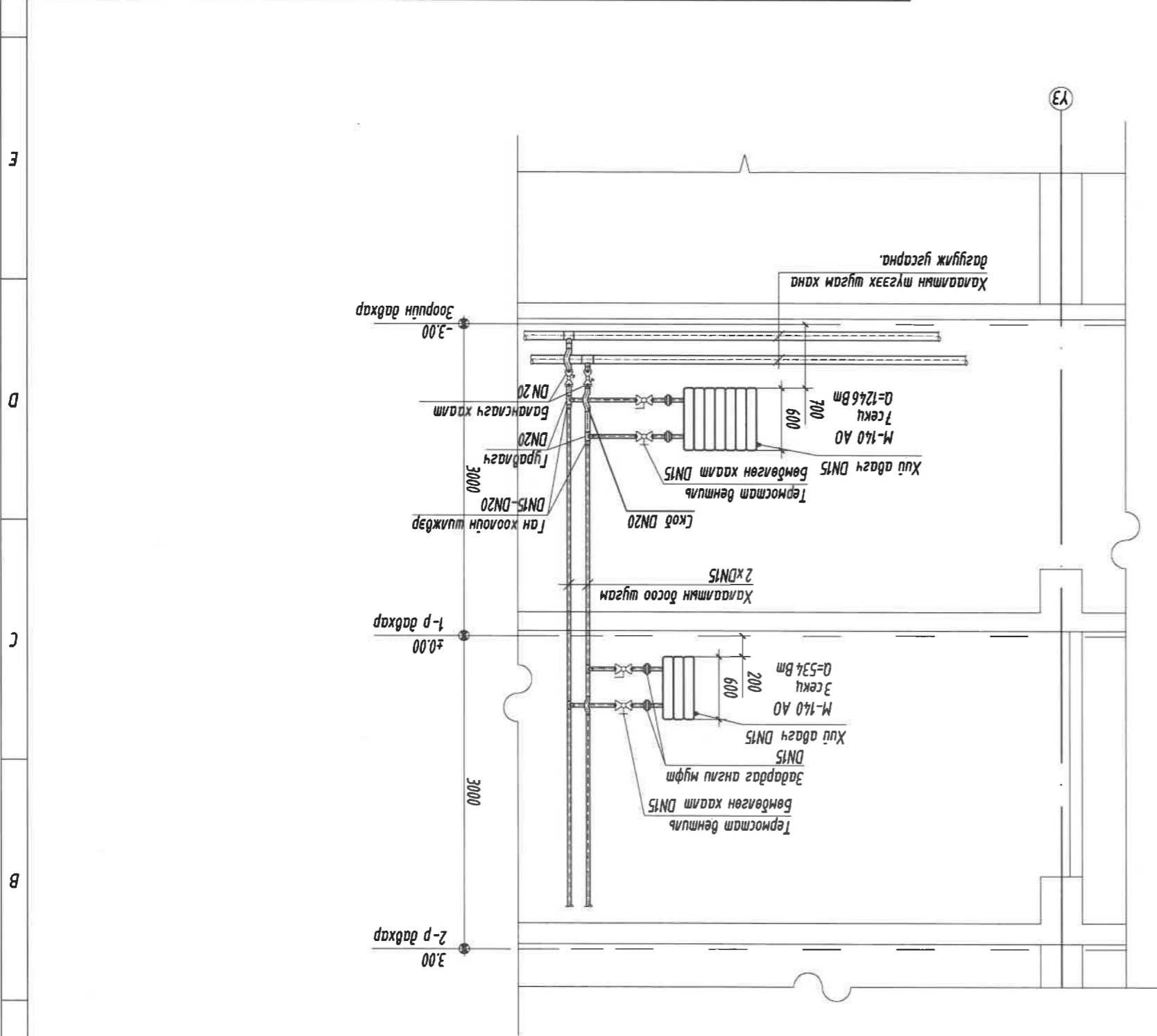

ХЭСЭГ 1/М-2

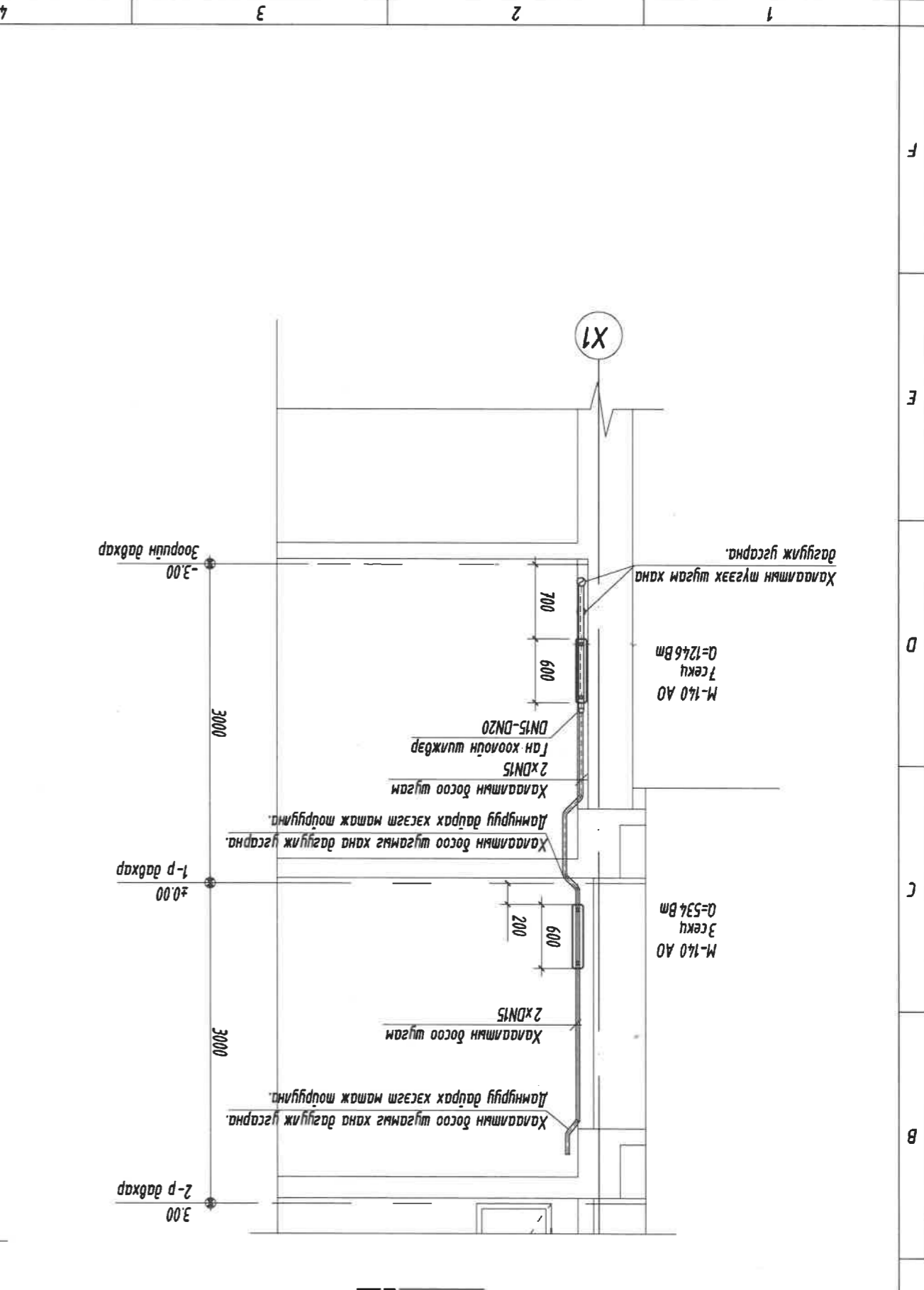

ОГТЛОН 2-2

8	7	6	5	4	3	2	1
---	---	---	---	---	---	---	---

Энхлүү зураг нь "БСМО"ХХК-ийн ОЮУНЫ ӨМЧ мэт зохиогчийн эвдөрлөгчүүдээр өөрчлөх болон шилжихийг хориглоно.
Баянхонгор аймэг, Баянхонгор сум Рашаант 10-р даг "Усаян бүртгэлийн хэлтэс"-ийн даргын их засварын ажил"
Хэсэглэл-3,4,5,6
Ер. Захирал Б.Лунжидмаа ET Шифр: 66-23/2022 Маштаб: М1:50 Огноо: 2022
Инженер Б.Олонго ТГ Шифр:
Шалбаруу М.Баярхүү
Зургийн дугаар: ХАС-19 Хуудас: 21

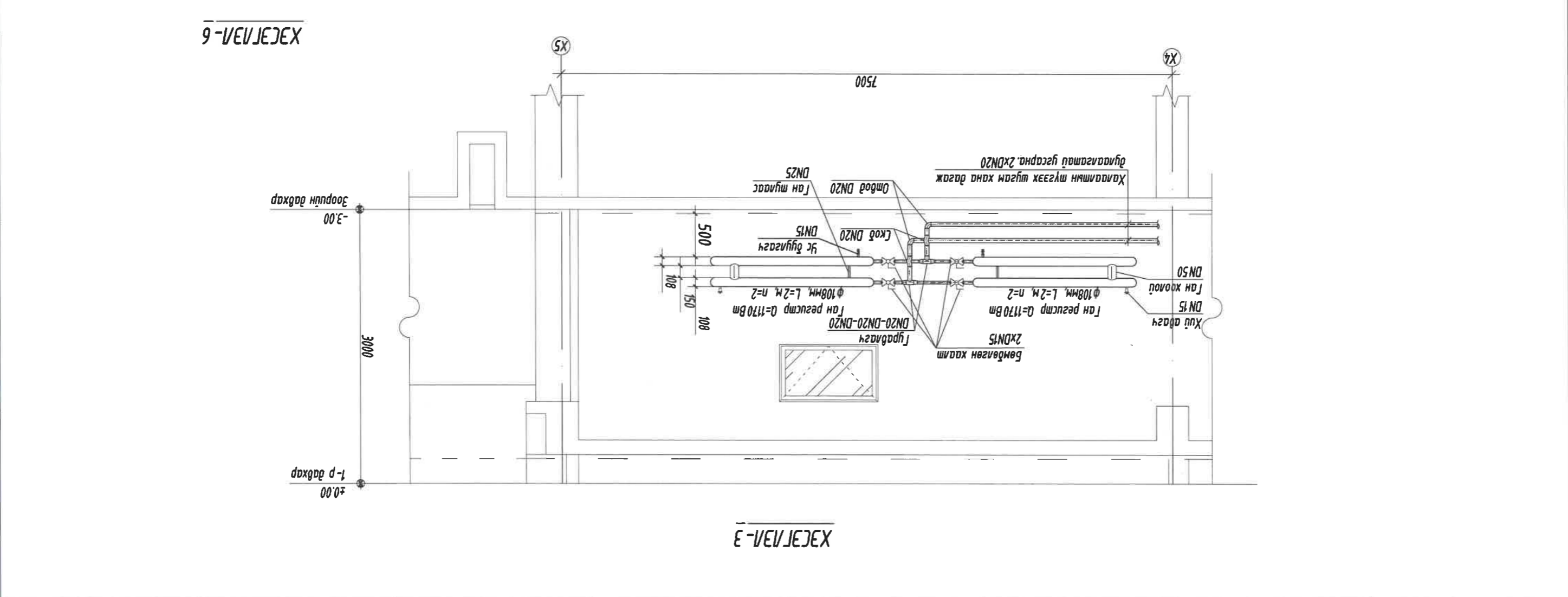
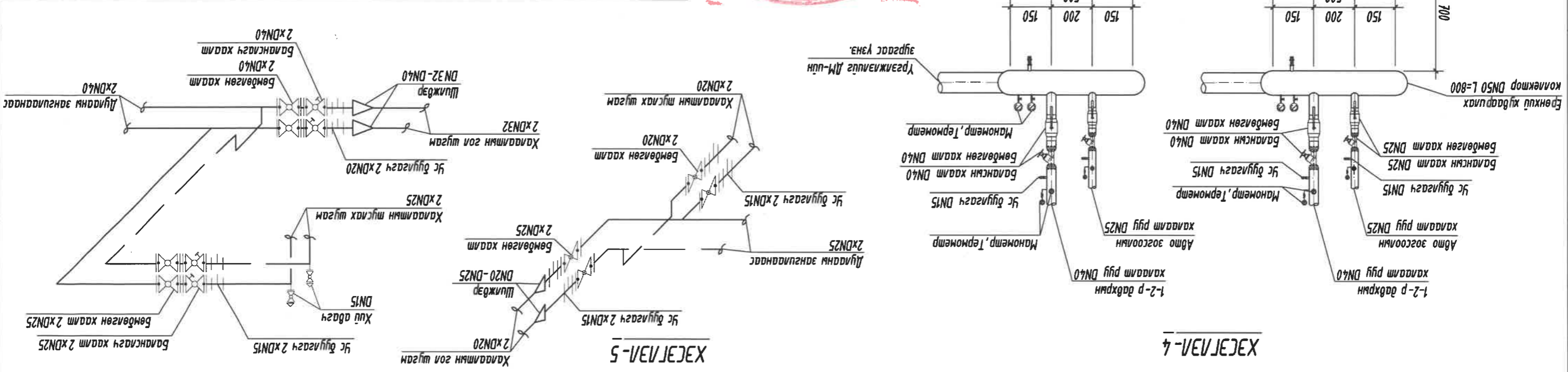
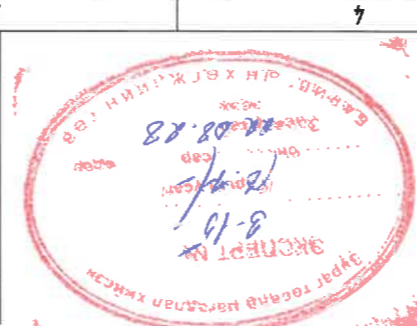



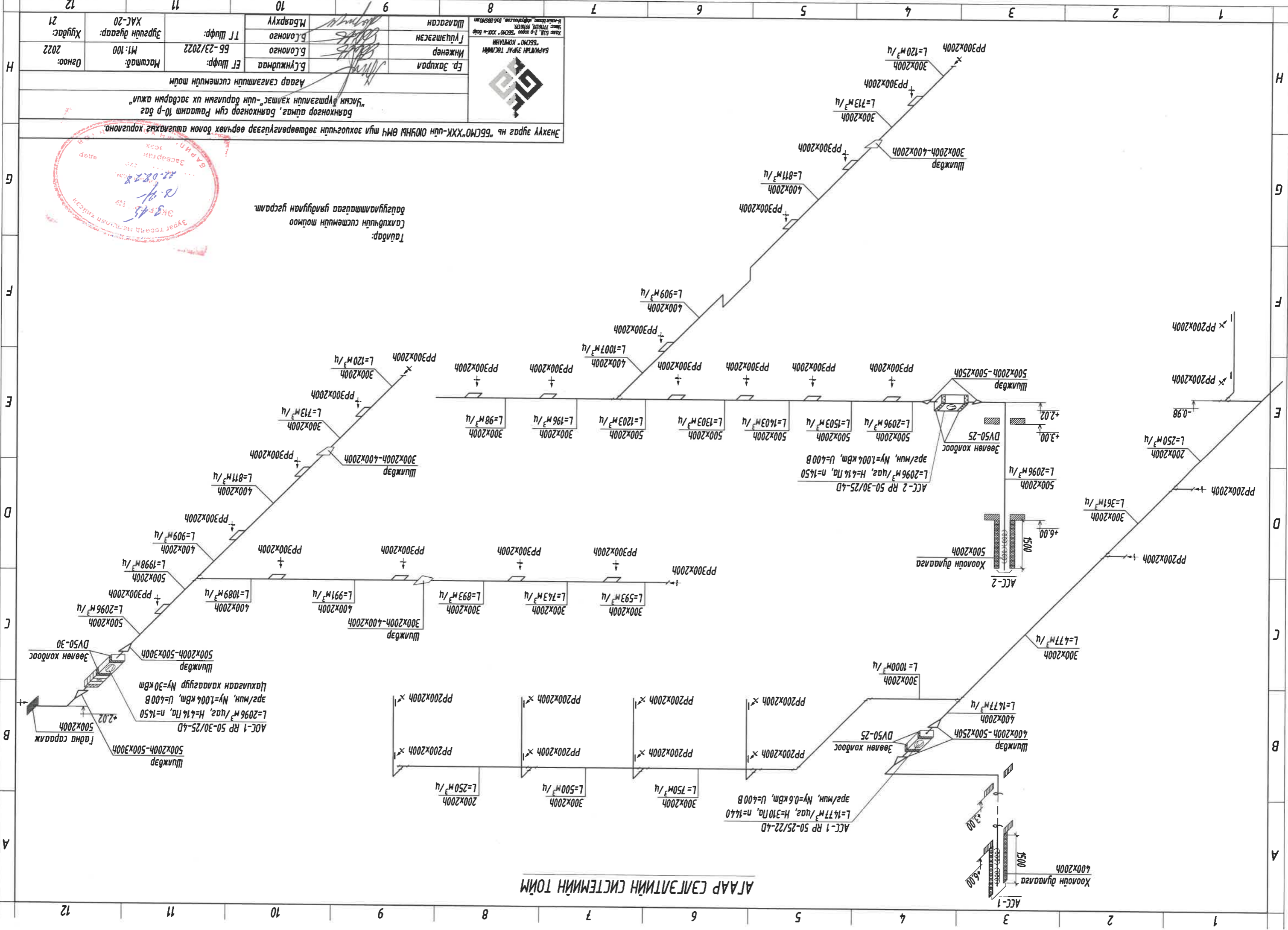

АГААР СЭЛЭГЛЭЛИЙН СИСТЕМИЙН ТОЙМ

Тайлбар:  
 Цахуулуудын системийн тооцоо  
 байгууламтадгаа уялдуулан үзэсрэм.

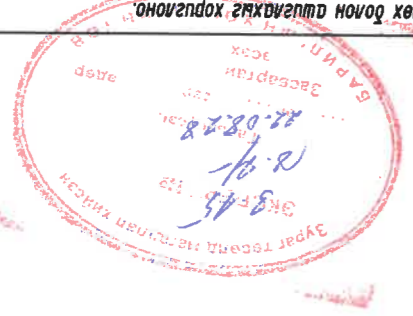

Энэхүү зураг нь "БСЦМО" ХХК-ийн ОЮУНЫ ӨМЧ шүү зохих зүйлийн зөвшөөрөгдүгээс өөрчлөх болон шууд хэлэлцэх хориглоно.

Баянхонгор аймга, Баянхонгор сум Рашаант 10-р даг  
 "Улсын үүргийн хамтас"-ийн даруулгын их засварын ажлын

Агаар сэлэглэлийн системийн тойм

Холбоо: 2022	Масштаб: М1:100	ЭЗЭРГЭЛЭГ ХААС-20	Хугацаа: 21	Инженер	Б.Олонго
				Т.Л. Шифр:	ББ-23/2022
				ЭЗЭРГЭЛЭГ	ХААС-20
				Хугацаа:	21
Эр. Захирал	Б.Лунжиднаа	Т.Л. Шифр:	ББ-23/2022	Масштаб:	М1:100
Инженер	Б.Олонго	ЭЗЭРГЭЛЭГ	ХААС-20	Холбоо:	2022
Т.Л. Шифр:	ББ-23/2022	Хугацаа:	21	Эр. Захирал	Б.Лунжиднаа
Инженер	Б.Олонго	Масштаб:	М1:100	Инженер	Б.Олонго
Т.Л. Шифр:	ББ-23/2022	Хугацаа:	21	Т.Л. Шифр:	ББ-23/2022
ЭЗЭРГЭЛЭГ	ХААС-20	Холбоо:	2022	ЭЗЭРГЭЛЭГ	ХААС-20
Хугацаа:	21	Хугацаа:	21	Хугацаа:	21

Н	Хувьцаа: 21		Хувьцаа: 21		Хувьцаа: 21		Хувьцаа: 21		Хувьцаа: 21		
	ХАС-21		ХАС-21		ХАС-21		ХАС-21		ХАС-21		
	Эзрэхийн дугаар:		Эзрэхийн дугаар:		Эзрэхийн дугаар:		Эзрэхийн дугаар:		Эзрэхийн дугаар:		
	М: 100		М: 100		М: 100		М: 100		М: 100		
Огноо: 2022		Огноо: 2022		Огноо: 2022		Огноо: 2022		Огноо: 2022		Огноо: 2022	
<p>Агаар сэлгээний системийн тойм</p> <p>Баянхонгор аймг, Баянхонгор сум Рашаант 10-р баг "Усны бүтээгдэхүүний хэлтэс"-ийн даргын их засварын ажлын</p> <p>Агаар сэлгээний системийн тойм</p>											
<p>Энэхүү зураг нь "БСМО" ХХК-ийн ОЮУНЫ ӨМЧ тнх зохиогчийн эвдрэлийн зураг болон шилжих хорионо.</p>											



Тайлбар:  
 Санхүүжилт системийн тоймоо  
 байгууламтаасаа гяндуйглан үзсрэм.

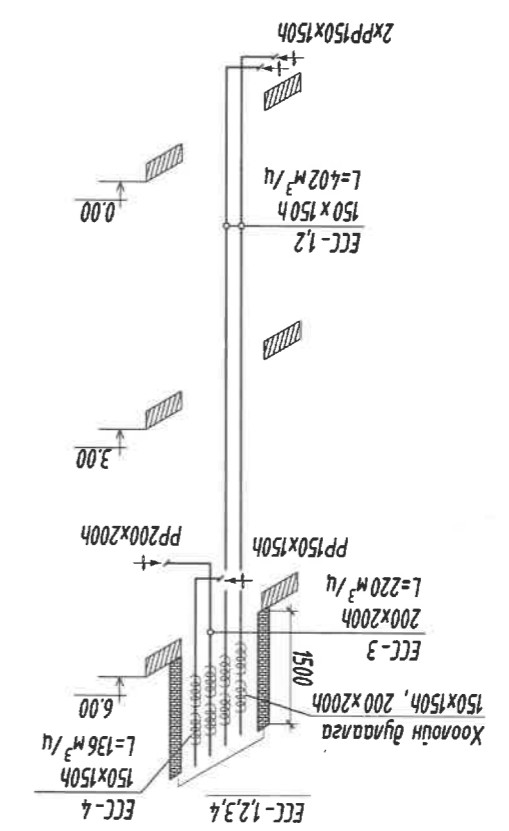
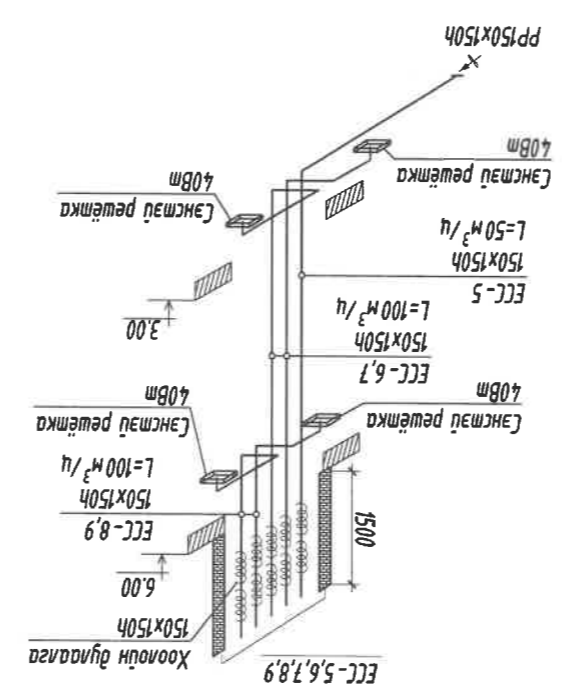
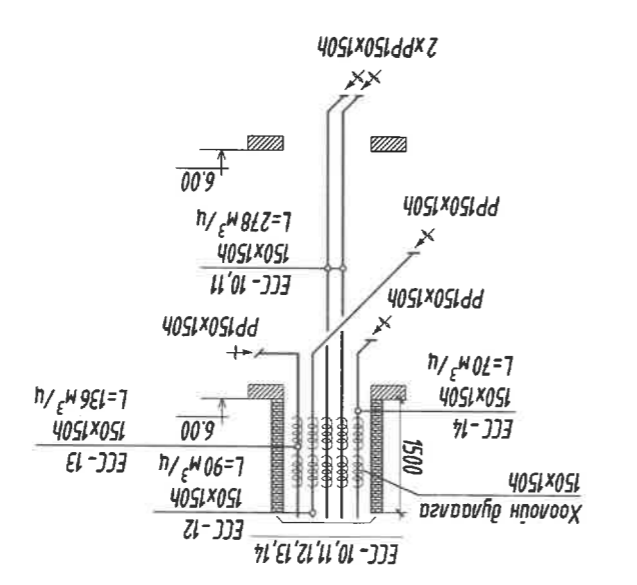
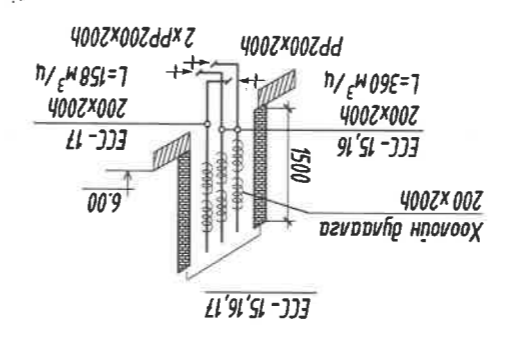
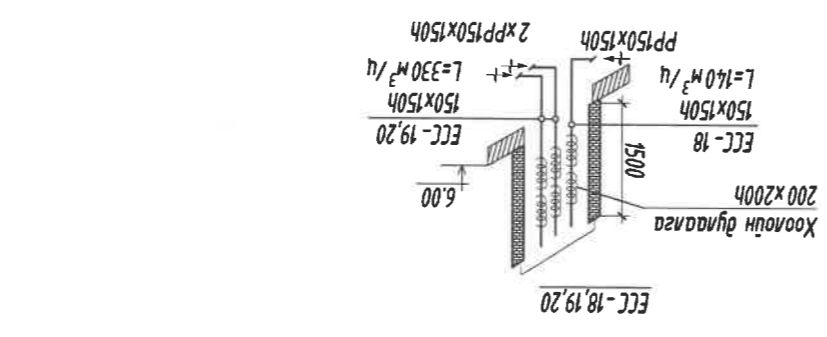

Улаанбаатар хот 2022 он

Инженер / *М. Баянжаргал* / Мө. Баясанжаргал /

Боловсруулсан: "БСМО" ХХК-ний ерөнхий захураа *Д. Сүх* / Б.Сүхжидмаа /

ХҮЧИТ ТӨХӨӨРӨМЖ, ДОТОР ГЭРЭЛТҮҮЛГИЙН ХЭСЭГ-ХТ, ДТ  
/ Ажлын зураг /

БАЯНХОНГОР АЙМАГ, БАЯНХОНГОР СУМ РАШААНТ 10-Р БАГ  
Баянхонгор аймags дaхь гyлcын дyртгэлyн хэлтсyн дaрлaгын их зaсвaрын ажул

ШИФР: ББ-23/2022

БАРИЛГЫН ЗҮРЛГ ТӨСЛИЙН  
"БСМО" ХХК





**ҮНДСЭН ИЖ БҮРЭН ЗҮРГИЙН ЖАГСААЛТ**

Хугацаа	Нэр	Тайлбар
ХТ-1	Зургийн жагсаалт, бүрдүүлч, үндсэн үзүүлэлт	
ХТ-2	Тайлбар	
ХТ-3	Танх тэмдэг	
ХТ-4	Буйлагалтын ажмыг материалын түүвэр	
ХТ-5	Засварын ажмын материалын түүвэр	
ХТ-6	Ерөнхий оролтын хувьдарах самбар	
ХТ-7	Төхөөрөмжийн самбар, гэрэлтүүлгийн самбарын тооцооны бүрдүүлч	
ХТ-8	Гэрэлтүүлгийн самбарын тооцооны бүрдүүлч	
ХТ-9	Зоруйн давхрын хүчин төхөөрөмжийн бүрдүүлэлт	
ХТ-10	1-р давхрын хүчин төхөөрөмжийн бүрдүүлэлт	
ХТ-11	2-р давхрын хүчин төхөөрөмжийн бүрдүүлэлт	
ДТ-1	Зоруйн давхрын гэрэлтүүлгийн бүрдүүлэлт	
ДТ-2	1-р давхрын гэрэлтүүлгийн бүрдүүлэлт	
ДТ-3	2-р давхрын гэрэлтүүлгийн бүрдүүлэлт	

**ХТ, ДТ ЗУРАГТ АШИГЛАСАН НОРМАТИВ БАРИМТ БИЧҮҮГД**

Тэмдэглэгээ	Нэр	Тайлбар
БД 43-102-07	Орон сууц, олон нийтийн барилгын цахилгаан тоног төхөөрөмж төвбөх ба гүсрах	
БД 21 23-0208	Бүтээлийн ба зохиомол гэрэлтүүлэг	
БД 43-103-08	Барилгын бүтээлийн хөгжлийн гүйцэтгэлийн хөндөгч	
БД 43-101-03	Цахилгаан бүтээлийн үйлдвэр	

**ХТ, ДТ ЗУРАГТ АШИГЛАСАН СТАНДАРТЫН ЖАГСААЛТ**

Тэмдэглэгээ	Нэр	Тайлбар
МНС 3757-16:2007	Цахилгаан тоног төхөөрөмж, гүйдэл дамжуулагчийн танх тэмдэг	
МНС 3757-15:2005	Дотор цахилгаан гэрэлтүүлэг, Ажмын зураг	
МНС 4996:2000	Ажмын оролтын гэрэлтүүлгийн ном, хэмжих арга мэдээлэл	

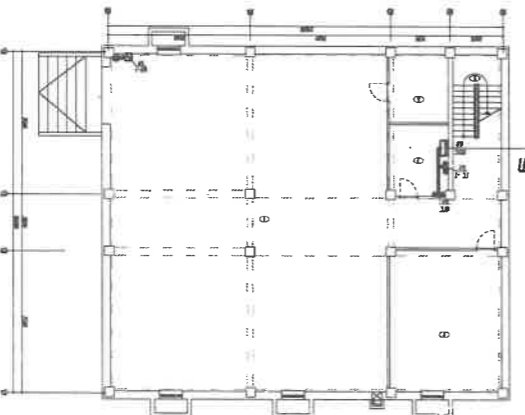

Цахилгааны оролт

ДАРГАМБЫН БҮДҮҮВЧ М:25

**ҮНДСЭН ҮЗҮҮЛЭЛТ**

№	Үзүүлэлтийн нэр	Хэмжих нэгж	Нийт ачаалал
1	Сүлжээний хүчдэл	В	380
2	Сургуулиас чадал	кВт	55.50
3	Тооцооны чадал	кВт	44.40
4	Тооцооны гүйдэл	А	71.00
5	Шугамын хүчдэлийн алдагдал	%	-

Энэхүү зураг нь "БСМО"ХХК-ийн ОЮУНЫ ӨМЧ м/а зохиогчийн эвдөөрөгчүүдээр өөрчлөх болов ашиглахыг хориглоно.

Баянхонгор аймаг, Баянхонгор сум Рашант 10-р баг Баянхонгор аймаг дахь улсын бүртгэлийн хэлтсийн даруулын захваргын ажлын бүрдүүлч зураг



БАРИМТ ЗУРАГ ТӨСВИЙН НИЙЭМ - КОМПАНИЙ  
Хаяг: Баянхонгор сум, БСМО-ХХК-ийн байр  
Утас: 77000000, 77000000  
И-мэйл: info@bsmo.mn, bsmo@bsmo.mn

5  
Эр. Захураг  
Инженер  
Луцэмсээн  
Шагасан

6  
Б.Сүлжидмаа  
М.Басанжаргал  
Т.Т.Шуфр:

7  
Б.Сүлжидмаа  
М.Басанжаргал  
Т.Т.Шуфр: 55-23/2022

8  
Масштаб: М1:  
Зургийн дугаар: ХТ-1

Хугацаа: 2022  
Огноо: 14

АЭ



4	☐	Хананд дагд монголох газардугуйгын компанитай хоёр мүйлт розетка	10А	220В	220В	16А
3	☐	Шиданд монголох газардугуйгын компанитай хоёр мүйлт розетка	10А	220В	220В	10А
2	☐	Хананд дагд монголох газардугуйгын компанитай хоёр мүйлт розетка	10А	220В	220В	10А
1	☐	Хананд дагд монголох газардугуйгын компанитай хоёр мүйлт розетка	10А	220В	220В	10А
4. Розетка						
6	☐	Хананд дагд монголох үс чийгээс хамгаалагдсан нэг даралттай гинраалаг				
5	☐	Хананд дагд монголох үс чийгээс хамгаалагдсан хоёр даралттай гинраалаг	10А	220В	220В	1P40
4	☐	Хананд дагд монголох үс чийгээс хамгаалагдсан нэг даралттай гинраалаг	10А	220В	220В	1P40
3	☐	Хананд дагд монголох гурван даралттай гинраалаг	10А	220В	220В	1P40
2	☐	Хананд дагд монголох хоёр даралттай гинраалаг	10А	220В	220В	1P20
1	☐	Хананд дагд монголох нэг даралттай гинраалаг	10А	220В	220В	1P20
3. Гинраалаг						

№	Танх тэмдэг	Нэр	Чадал да ампер	Хүчдэл мйн IP	Хангаалаг зэрэг IP	Маяг
1	○	Тазанд LED чийдэнтэй шигтгээг зэрэмтүүлэгч	12Вт	IP20	220В	L1
2	○	Тазанд монголох үс чийгээс хамгаалагдсан LED чийдэнтэй шигтгээг зэрэмтүүлэгч	9Вт	IP54	220В	L2
3	⊗	Тазанд монголох үс чийгээс хамгаалагдсан LED чийдэнтэй зэрэмтүүлэгч	22Вт	IP54	220В	L3
4	⊗	Тазанд настмассагдсан LED чийдэнтэй зэрэмтүүлэгч	22Вт	IP20	220В	L4
5	⊗	Тазанд монголох хөдөөгөө мэдэргэчтэй настмассагдсан LED чийдэнтэй зэрэмтүүлэгч	22Вт	IP20	220В	L5
6	⊗	Хананд монголох үс чийгээс хамгаалагдсан настмассагдсан LED чийдэнтэй компанитай зэрэмтүүлэгч	22Вт	IP54	220В	L6
7	☐	Тазанд монголох LED чийдэнтэй 60x60 нанель зэрэмтүүлэгч	36Вт	IP20	220В	L7
8	☐	Тазанд монголох настмассагдсан LED чийдэнтэй зэрэмтүүлэгч	36Вт	IP20	220В	L8
9	☐	Тазанд монголох үс чийгээс хамгаалагдсан настмассагдсан дүрхлүүлэгч LED чийдэнтэй зэрэмтүүлэгч	36Вт	IP54	220В	L9
10	☐	Хананд монголох тог баруунтэй LED чийдэнтэй осчигч зэрэмтүүлэгч	10Вт	IP20	220В	L10
11	☐	Хананд дагд монголох LED чийдэнтэй гурван мүйлтэй LED чийдэнтэй гурван мүйлтэй зэрэмтүүлэгч	3Вт	IP20	220В	L11

5	Хангаалаг зэрэг IP	Хүчдэл мйн IP	Чадал да ампер	Хүчдэл мйн IP	Хангаалаг зэрэг IP
1	EP31	EP31	EP31	EP31	EP31
2	EP31	EP31	EP31	EP31	EP31
3	EP31	EP31	EP31	EP31	EP31
4	EP31	EP31	EP31	EP31	EP31
5	EP31	EP31	EP31	EP31	EP31
6	EP31	EP31	EP31	EP31	EP31
7	EP31	EP31	EP31	EP31	EP31
8	EP31	EP31	EP31	EP31	EP31
9	EP31	EP31	EP31	EP31	EP31
10	EP31	EP31	EP31	EP31	EP31
11	EP31	EP31	EP31	EP31	EP31
12	EP31	EP31	EP31	EP31	EP31
13	EP31	EP31	EP31	EP31	EP31
14	EP31	EP31	EP31	EP31	EP31
15	EP31	EP31	EP31	EP31	EP31
17	EP31	EP31	EP31	EP31	EP31

№	Танх тэмдэг	Нэр	Чадал да ампер	Хүчдэл мйн IP	Хангаалаг зэрэг IP
1	☐	Эрөнхий оронгын, хувьдарилах самбар, Хүчний самбар, тоолууртай самбар			
2	☐	Гэрэмтүүлэгчид самбар			
3	☐	Осчигч зэрэмтүүлэгчид самбар			
4	☐	Хүчдэл мйн самбар			
5	☐	Ган хамгаалагч, Цэнэг шадгагч			
6	☐	Хамгаалагчид таслах төхөөрөмж, ердийн автомат			
7	☐	Мн: 3 фазын, үндэст чадлын электротон тоолуур			
8	☐	Салбарлах хүчдэл, Гэрэмтүүлэгчид хөдөх цэц			
9	☐	Гүдэн дамжуулах шугам			
10	☐	Дамжуулагч гүжигчид таслах / гүжраагчид таслах / тооцоо тэмдэглэгчид таслах			
11	☐	Гэрэмтүүлэгчид таслах мөмөр, өвөрөнхий гэг мөмөр, бүлэг мөмөр			
13	☐	Дамжуулагч шугам мэгддэг цэц, дорноос дээр шилжихийг дагуулам дээрх босоо шугам			
14	☐	Хөдөөгүүр			
15	☐	Соронзон заагуур / гүжрэнгээ			
17	☐	Цахилгаан хамгаалуур			

5	Хангаалаг зэрэг IP	Хүчдэл мйн IP	Чадал да ампер	Хүчдэл мйн IP	Хангаалаг зэрэг IP
1	EP31	EP31	EP31	EP31	EP31
2	EP31	EP31	EP31	EP31	EP31
3	EP31	EP31	EP31	EP31	EP31
4	EP31	EP31	EP31	EP31	EP31
5	EP31	EP31	EP31	EP31	EP31
6	EP31	EP31	EP31	EP31	EP31
7	EP31	EP31	EP31	EP31	EP31
8	EP31	EP31	EP31	EP31	EP31
9	EP31	EP31	EP31	EP31	EP31
10	EP31	EP31	EP31	EP31	EP31
11	EP31	EP31	EP31	EP31	EP31
13	EP31	EP31	EP31	EP31	EP31
14	EP31	EP31	EP31	EP31	EP31
15	EP31	EP31	EP31	EP31	EP31
17	EP31	EP31	EP31	EP31	EP31

Энэхүү зураг нь "БСГО" ХХК-ийн ОЮУНХ БМЧ мн эрх зөвшөөрөгчид зөвшөөрөгчид өөрчлөх болон ашиглахыг хориглоно.

Баянхонгор аймаг, Баянхонгор сум Рашант 10-р баг  
 Баянхонгор аймаг дахь улсын дүрмэлчин хэлтсийн дарлгийн захирлын ажлын танх тэмдэг

Баянхонгор аймаг, Баянхонгор сум Рашант 10-р баг  
 Баянхонгор аймаг дахь улсын дүрмэлчин хэлтсийн дарлгийн захирлын ажлын танх тэмдэг

М.Баясгаланжаргал  
 ТТ Шифр: 55-23/2022  
 М.Баясгаланжаргал  
 ТТ Шифр: ХТ-3  
 Хугацаа: 2022

М.Баясгаланжаргал  
 ТТ Шифр: ХТ-3  
 Хугацаа: 2022

М.Баясгаланжаргал  
 ТТ Шифр: ХТ-3  
 Хугацаа: 2022



БҮҮЦЛЭГ АШИГ МАТЕРИАЛЫН ТҮҮХЭЭ

№	Нэр	Хэж	Исг	Тайлбар
1	Ерөнхий сандал, IP31 Хэмжээ 2000x600x400мм	Хэж	Исг	
	а. Гар сангаан загвар BP32 3р/250А	-3ш		
	б. Гар хамгаалагч ПННН-160А	-3ш		
	г. Цэнгэг шавхагч ОПЦ1-В4 U=380В, I=30кА-3ш	-3ш		
	д. Гүйдлийн трансформатор ТНН-30-200/5А	-3ш		
	е. 3 фазын электрон тоолуур З80В, 5А	-1ш		
	ж. Вольметр ВН-47 250А	-1ш		
	з. Вольметр ВН-47 250А	-1ш		
	Оронгонд: а. 3 фазын автоматад тасалгуур ВА88-35 3р/200А	-1ш		
	б. 3 фазын автоматад тасалгуур ВА88-33 3р/100А	-1ш		
	ВА88-33 3р/50А	-1ш		
	ВА88-33 3р/40А	-1ш		
	ВА88-33 3р/25А	-2ш		
	ВА88-33 3р/16А	-3ш		
	Ихөөрөмжийн сандал			
	IP-30, 4550x610x120 мм хэмжээтэй.	-1ш		
	Оронгонд: а. 3 фазын автоматад тасалгуур ВА47-100 3р/100А, D	-1ш		
	б. 3 фазын автоматад тасалгуур ВА47-29 3р/25А, C	-3ш		
	АВДТ-30 16А/30МА	-2ш		
	АД-14 16А/30МА	-4ш		
	АД-14 32А/30МА	-2ш		
	АД-14 63А/30МА	-1ш		
2	Ирэмтүүлгийн сандал			
	Хананд ил тоноглох тоолууртай, зэс шинтэй самбар туслах моног төхөөрөмжийн хамт IP-31, 550x320x120 мм хэмжээтэй.			
	Оронгонд: а. 3 фазын автоматад тасалгуур ВА47-29 3р/25А, C	-1ш		
	б. 2 фазын автоматад тасалгуур ВА47-29 2р/16А, B	-5ш		
	АВДТ-32 16А/30МА	-3ш		
3	Ирэмтүүлгийн сандал			
	Хананд ил тоноглох тоолууртай, зэс шинтэй самбар туслах моног төхөөрөмжийн хамт IP-31, 550x320x120 мм хэмжээтэй.			
	Оронгонд: а. 3 фазын автоматад тасалгуур ВА47-29 3р/32А, C	-1ш		
	б. 2 фазын автоматад тасалгуур ВА47-29 2р/16А, B	-4ш		
	АВДТ-32 16А/30МА	-1ш		
	АВДТ-32 25А/30МА	-8ш		
4	Ирэмтүүлгийн сандал			
	Хананд ил тоноглох тоолууртай, зэс шинтэй самбар туслах моног төхөөрөмжийн хамт IP-31, 550x320x120 мм хэмжээтэй.			
	Оронгонд: а. 3 фазын автоматад тасалгуур ВА47-29 3р/32А, C	-1ш		
	б. 2 фазын автоматад тасалгуур ВА47-29 2р/16А, B	-4ш		
	АВДТ-32 16А/30МА	-1ш		
	АВДТ-32 25А/30МА	-8ш		
5	Ирэмтүүлгийн сандал			
	Хананд ил тоноглох тоолууртай, зэс шинтэй самбар туслах моног төхөөрөмжийн хамт IP-31, 550x320x120 мм хэмжээтэй.			
	Оронгонд: а. 3 фазын автоматад тасалгуур ВА47-29 4р/40А, C	-1ш		
	б. 2 фазын автоматад тасалгуур ВА47-29 2р/16А, B	-5ш		
	АВДТ-32 16А/30МА	-4ш		
	АВДТ-32 25А/30МА	-12ш		
	АВДТ-32 32А/30МА	-1ш		

№	Нэр	Хэж	Исг	Тайлбар
6	Ихэвчлэн үндэстэй цэнэг хүрээтүүдэд ашиглагдах EXIT зэрэгч	Хэж	Исг	
7	Хамгаалагдан тасалгууртай EXIT зэрэгч	Ш	Исг	
	Л1	ш	44	
8	Хамгаалагдан хамны гэрэлтүүлэгч 60Вт	Ш	2	
	Л2	ш	2	
9	Таазанд тавих гэрэлтүүлэгч 60Вт IP55	Ш	7	
	Л3	ш	7	
10	Таазан тавих гэрэлтүүлэгч 60Вт IP20	Ш	2	
	Л4	ш	2	
11	Таазанд тавих хөдөлгөөнт мэдрэгчтэй гэрэлтүүлэгч 60 Вт IP20	Ш	14	
	Л5	ш	14	
12	Флуорисцент чийдэнтэй тасалгууртай гэрэлтүүлэгч 2*36Вт	Ш	28	
	Л6	ш	28	
13	Хамгаалагдан тасалгууртай гэрэлтүүлэгч 50Вт	Ш	18	
	Л7	ш	18	
14	Хамгаалагдан хамны гэрэлтүүлэгч 1*18Вт	Ш	4	
	Л8	ш	4	
15	Флуорисцент чийдэнтэй тасалгууртай гэрэлтүүлэгч 2*36Вт	Ш	14	
	Л9	ш	14	
16	Хамгаалагдан хамны гэрэлтүүлэгч 1*40Вт	Ш	2	
	Л10	ш	2	
17	Хананд дайд тоноглох нэг даралттай гинтраалагч	Ш	24	
	10А, 220В			
18	Хананд дайд тоноглох хоёр даралттай гинтраалагч	Ш	15	
	10А, 220В			
19	Хананд дайд тоноглох ус чийгнээс хамгаалагдан нэг даралттай	Ш	8	
	10А, 220В			
20	Хананд ил тоноглох гэрэлтүүлгийн контактайд дан розетка	Ш	11	
	10А, 220В			
21	Хананд дайд тоноглох гэрэлтүүлгийн контактайд дан розетка	Ш	70	
	10А, 220В			
22	Дайд гүсрэх гэрэлтүүлгийн контактайд дан розетка	Ш	6	
	10А, 220В			
23	Хананд дайд гүсрэх гэрэлтүүлгийн контактайд розетка /Цахуулагч зүүх /	Ш	1	
	25А, 220В			
24	Хананд дайд гүсрэх гэрэлтүүлгийн контактайд хоёр шүлт хөрлөсөн розетка	Ш	27	
	10А, 220В			
25	Хондолтын хайрцаг	Ш	47	
26	Умраалагч, рокетка сүгүх хайрцаг	Ш	232	
27	Олон шүрхэгтэй зэс судангуулаас бүрдэх полиндинхонорудын пластмат тусгаарлагчтай гмат	М	4800	
	1х2,5 мм2			
	мөн 1х4 мм2		660	
	мөн 1х6 мм2		552	
	мөн 1х10 мм2		320	
	мөн 1х16 мм2		55	
28	Уян настмассан хоолой φ 20мм,	М	670	

Энхлүү зурга нь "ББСМО" ХХК-ийн ОЮУНБ ӨМЧ гүйцэтгэлийн зөвшөөрөгдсөн өөрчлөх болон ашиглахыг хориглоно.

Баянхогор аймаг, Баянхогор сум Рашаант 10-р даг  
Баянхогор аймаг дахь улсын бүртгэлийн хэлтсийн даргын их засварын ажил

Бүтээгдэхүүний мэдээллийн түүх

БАНГИЙН ЭВЭР ТӨСВИЙН  
ББСМО - КОМПАНИЙН  
ХЭМЖЭЭГЭЙН ХАМТ  
ХААНД АШИГ МАТЕРИАЛЫН ТҮҮХЭЭ  
МОНГОЛЫН ЭВЭР ТӨСВИЙН  
ББСМО - КОМПАНИЙН  
ХЭМЖЭЭГЭЙН ХАМТ

Б. Гүнжидмаа  
Инженер

М.Басанжаргал  
Т.Т. Шифр: 66-23/2022  
Маштаг: М1  
Эзрүүлдэгч: ХТ-4  
Хугацаа: 2022

А Б В С Д Е АЗ







ТӨХӨРӨМЖИЙН САМАРЫН ТООЦООНЫ БҮДЭЭГҮҮ

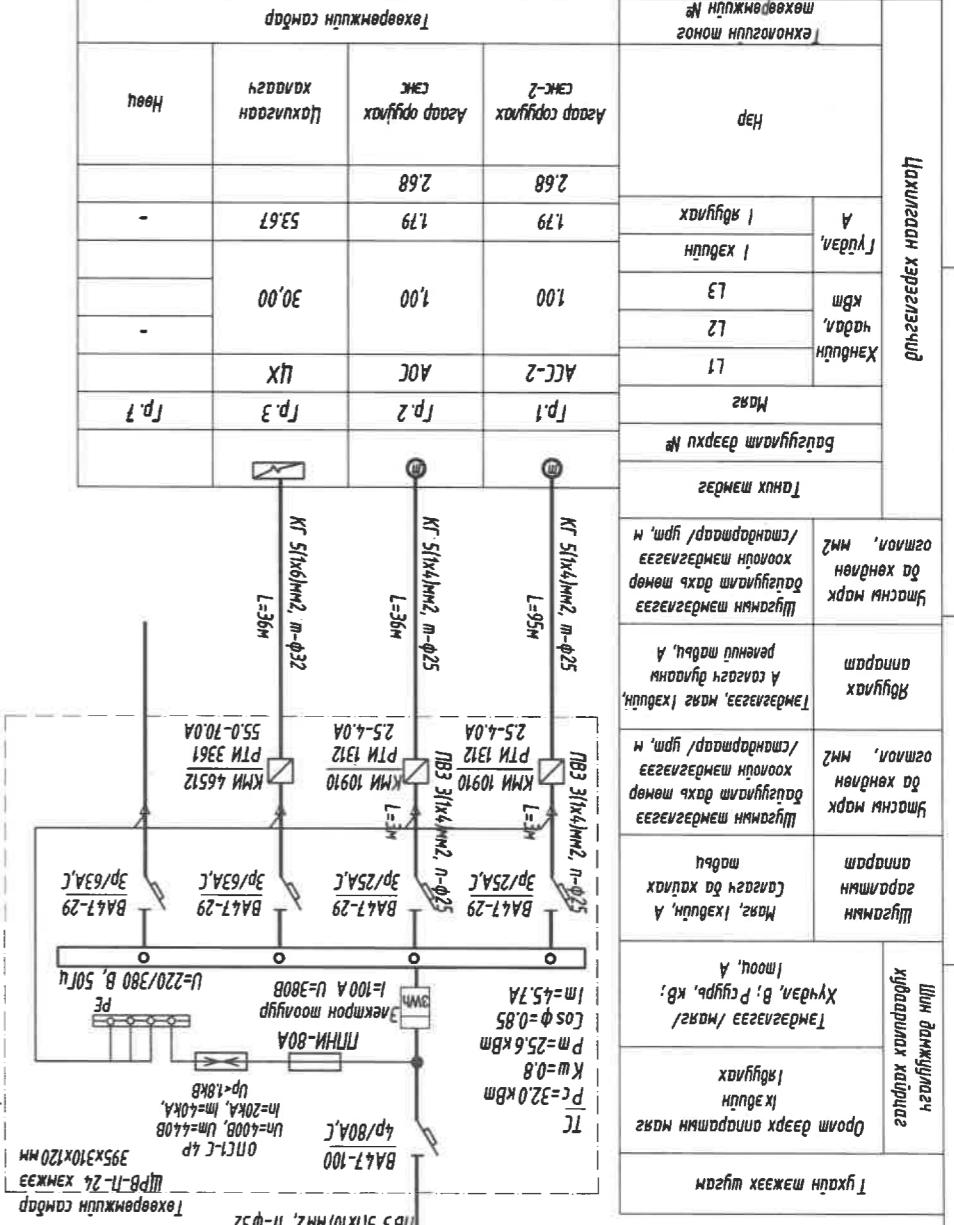

ГЭРЭЛТҮҮЛГИЙН САМАРЫН ТООЦООНЫ БҮДЭЭГҮҮ

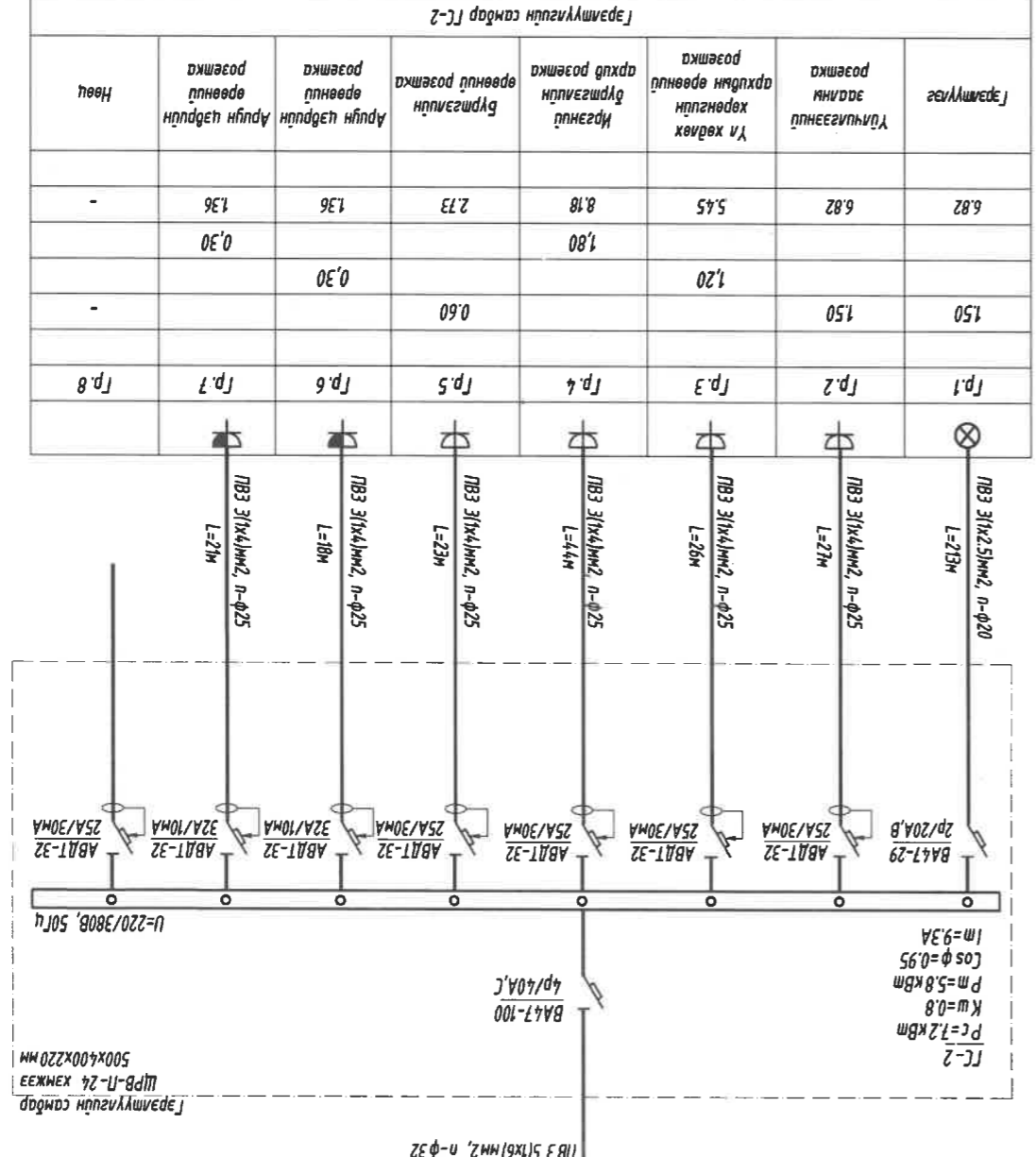

Энэхүү зураг нь "БСМО" ХХК-ийн ОЮУНЫ ӨМЧ гишээний зөвшөөрөгдсөн өөрчлөх болон ашиглахад хориглоно.

Баянхогор аймэг, Баянхогор сум Рашант 10-р баг  
Баянхогор аймэг, Баянхогор сум Рашант 10-р баг  
Баянхогор аймэг, Баянхогор сум Рашант 10-р баг



БАРНИЙН ЭРЭГ ТӨСВИЙН  
НИҮГЭМ  
БСМО - КОМПАНИ

А3

8

7

6

5

4

3

2

1

F

E

D

C

B

A

ГЭРЭЛТҮҮЛГИЙН САМАРЫН ТООЦООНЫ БҮДҮҮВЧ

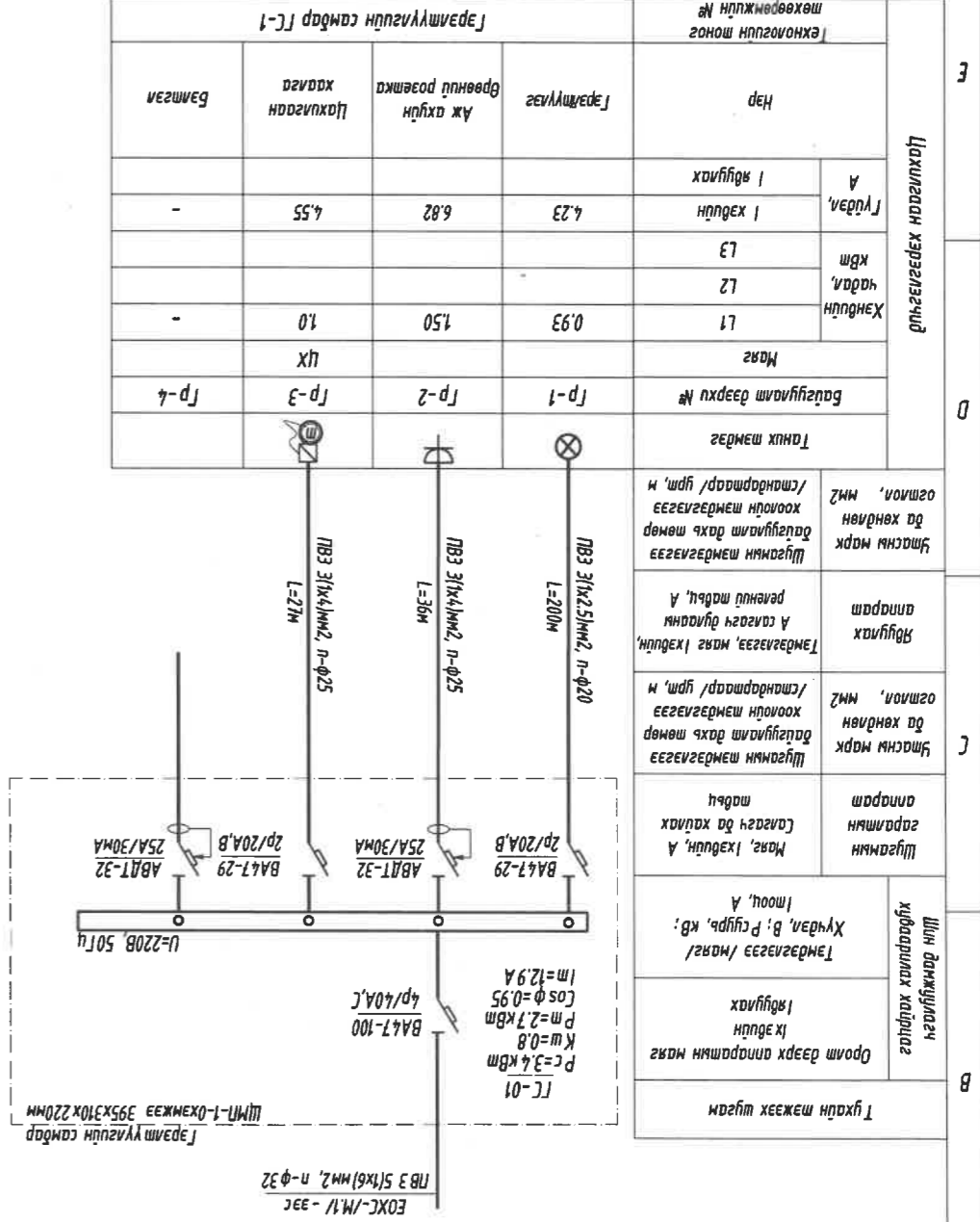

Тухайн тэжээх шугам	Оролт дээрх аппаратын маяг	Ихэвдүн	Тэмдэглээ / маяг / Хүдэр, В; Р гуурь, кв; Имоу, А	Шугамын сарагтын маяг, Ихэвдүн, А Саягш да хувиар аппарат	Шугамын маяг да хөндөн хоолойн тэмдэглээ Тэмдэглээ, маяг Ихэвдүн, А саягш дулааны рөвний мабь, А	Шугамын маяг да хөндөн хоолойн тэмдэглээ Шугамын маяг дахь төмөр дугуйлт дахь төмөр да хөндөн хоолойн тэмдэглээ	Шугамын маяг да хөндөн хоолойн тэмдэглээ Шугамын маяг дахь төмөр дугуйлт дахь төмөр да хөндөн хоолойн тэмдэглээ	Шугамын маяг да хөндөн хоолойн тэмдэглээ Шугамын маяг дахь төмөр дугуйлт дахь төмөр да хөндөн хоолойн тэмдэглээ	Танх эмдэг	Багцуйлт дээрх №	Маяг	Хөндүн квм L1 L2 L3	Гүдэр, А L1 L2 L3	Нэр	Гэрэлтүүлэг	Өвчтүүлэг	Аж ахуйн розын	Цахгаан	Бамсгал	Технологийн тэмдэг мөхөөрмжийн №
---------------------	----------------------------	---------	---	---	---	---	---	---	------------	------------------	------	---------------------------------	-------------------------------	-----	-------------	-----------	-------------------	---------	---------	-------------------------------------

Гэрэлтүүлгийн самбар ГС-1	Гэрэлтүүлэг	Өвчтүүлэг	Аж ахуйн розын	Цахгаан	Бамсгал
Г-1	6.82	4.23	6.82	4.55	-
Г-2	1.50	0.93	1.50	1.0	-
Г-3					
Г-4					

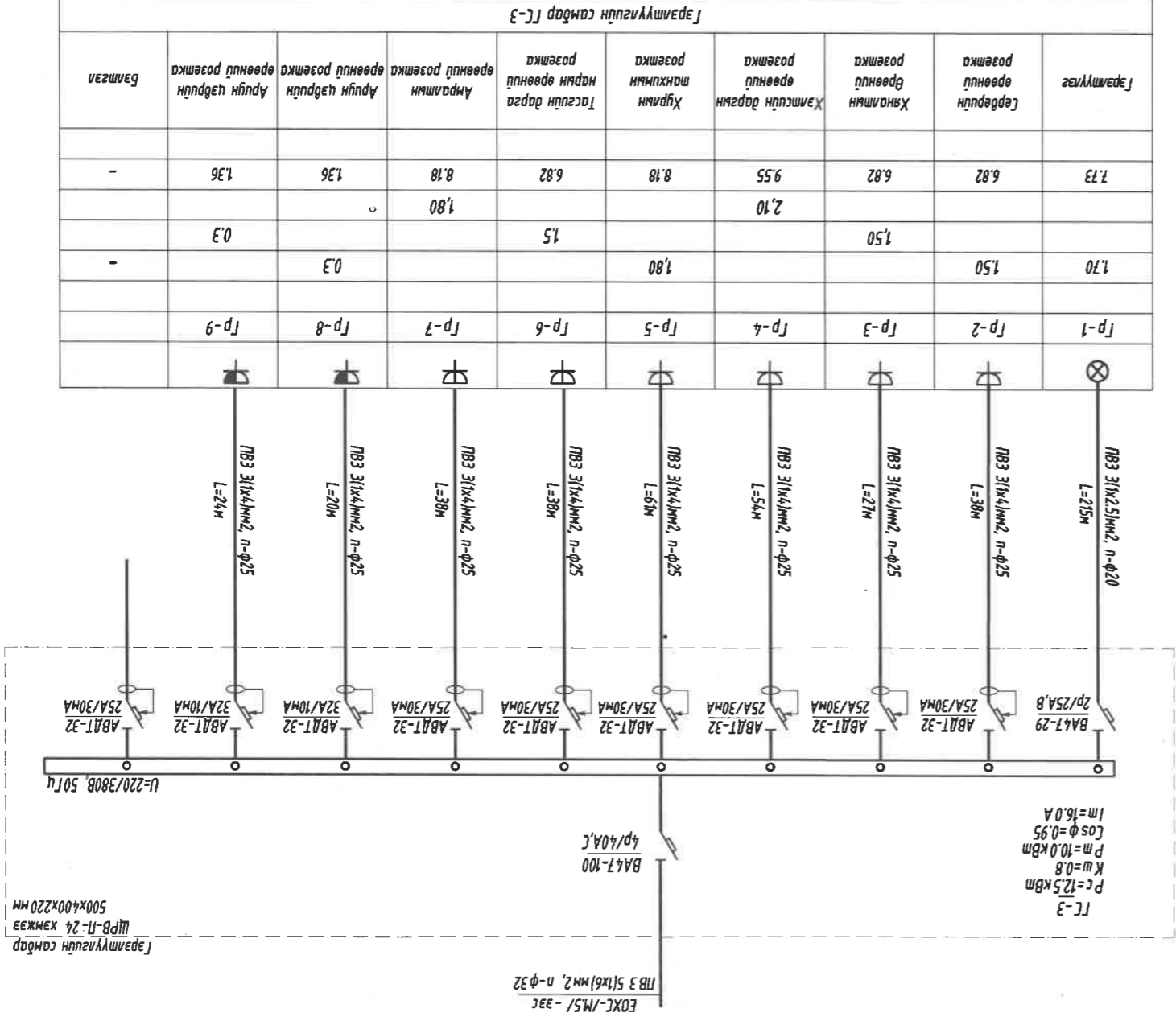

Гэрэлтүүлгийн самбар ГС-3	Гэрэлтүүлэг	Өвчтүүлэг	Аж ахуйн розын	Цахгаан	Бамсгал
Г-1	6.82	4.23	6.82	4.55	-
Г-2	1.50	0.93	1.50	1.0	-
Г-3					
Г-4					
Г-5					
Г-6					
Г-7					
Г-8					
Г-9					



Энхлүү зургаг нь "БСГО" ХХК-ийн ОЮУНЬ ӨМЧ гүйцэтгэлийн зөвшөөрөгдсөөр өөрчлөх болон ашиглагдаж хориглоно.	Баянхогор аймаг, Баянхогор сум Рашант 10-р даг Баянхогор аймаг дахь гүйцэтгэлийн хэлтсийн даргагийн захирлын ажил	Гэрэлтүүлгийн самбарын тооцооны бүдүүвч	Ер захирал Б.Гүнжидмаа М.Басанжаргал Т.Шуур 55-23/2022 М1: 2022	Масштаб: 1:1	Огноо: 2022	Хуудас: 14	Зургийн дугаар: ХТ-8	8	7	6	5	4	3	2	1	А3
---	--	---	---	-----------------	----------------	---------------	-------------------------	---	---	---	---	---	---	---	---	----

Зорилдварын хуучин төхөөрөмжийн дагуулам

1-р давхаргуу

EOXC-M3	ПВЭ 5(1х6), n-ФЭЭ	Гэрэмшүүлгийн самбар ГС-2
EOXC-M4	ПВЭ 5(1х10), n-ФЭЭ	Төхөөрмжийн самбар
EOXC-M5	ПВЭ 5(1х6), n-ФЭЭ	Гэрэмшүүлгийн самбар ГС-3

Тайлбар	Табай	М2	Шал
1	Дууван зогсоол	288.18	Бетон
2	Аж ахуйн өрөө	44.58	Бетон
3	Цахивгааны өрөө	11.70	Бетон
4	Дулааны үзвэлийн өрөө	11.20	Бетон
5	Шатны талбай	11.16	Бетон
Нийт		366.82	

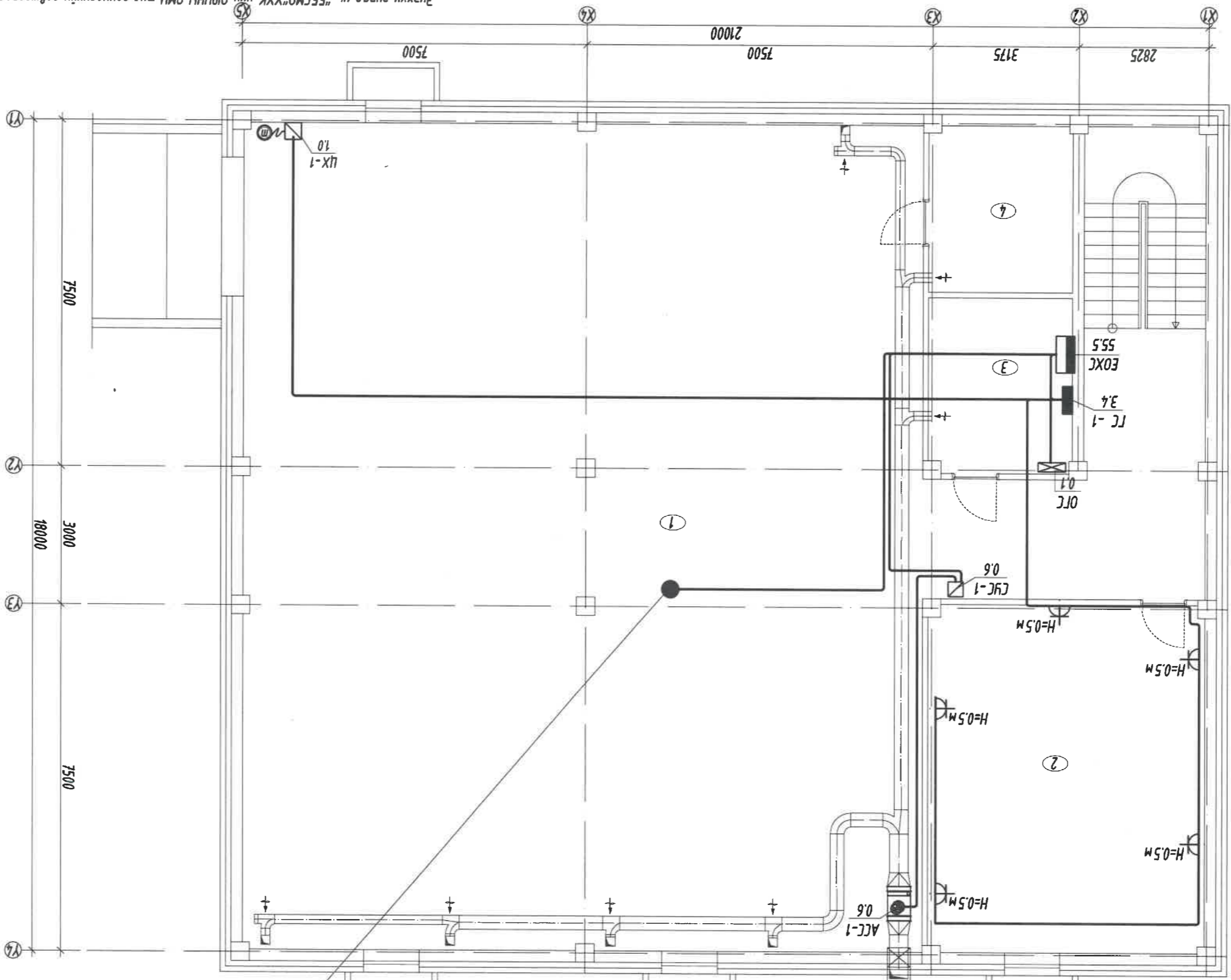

Энэхүү зураг нь "БСМО"ХХК-ийн ОЮУНЫ ӨМЧ гишээ зохиогчийн зөвшөөрөгдсүгээр өөрөөх болон цагдаагийн хэргээр болон баянхогор аймаг, баянхогор сум Рашант 10-р баг Баянхогор аймаг дахь улсын дүрмэлзлийн хэлтсийн даруулын их засварын ажил Зорилдварын хуучин төхөөрөмжийн дагуулам



BA	Д.Наранхүү
XAC	С.Солонго
XD	Н.Лувдваргал

ЗӨВШӨӨРӨЛСӨН

Б.Эхирал	Инженер	М.Басанжаргал	М.Басанжаргал
Б.Лунжидмаа	Инженер	М.Басанжаргал	М.Басанжаргал
Т.Т.Шуур	Инженер	М.Басанжаргал	М.Басанжаргал
Т.Т.Шуур	Инженер	М.Басанжаргал	М.Басанжаргал

М1:	Масштаб:	Огноо:
М1:	М1:	2022
ХТ-9	Зургийн дугаар:	Хуудас:
ХТ-9	ХТ-9	14



1-р давхрын хүйт төхөөрөмжийн байгуулалт

2-р давхаргуу  
EOXC-M5 лВЭ 5(х6), н-ФЭЭ Гэрэмтүүлгийн сабар ГС-3

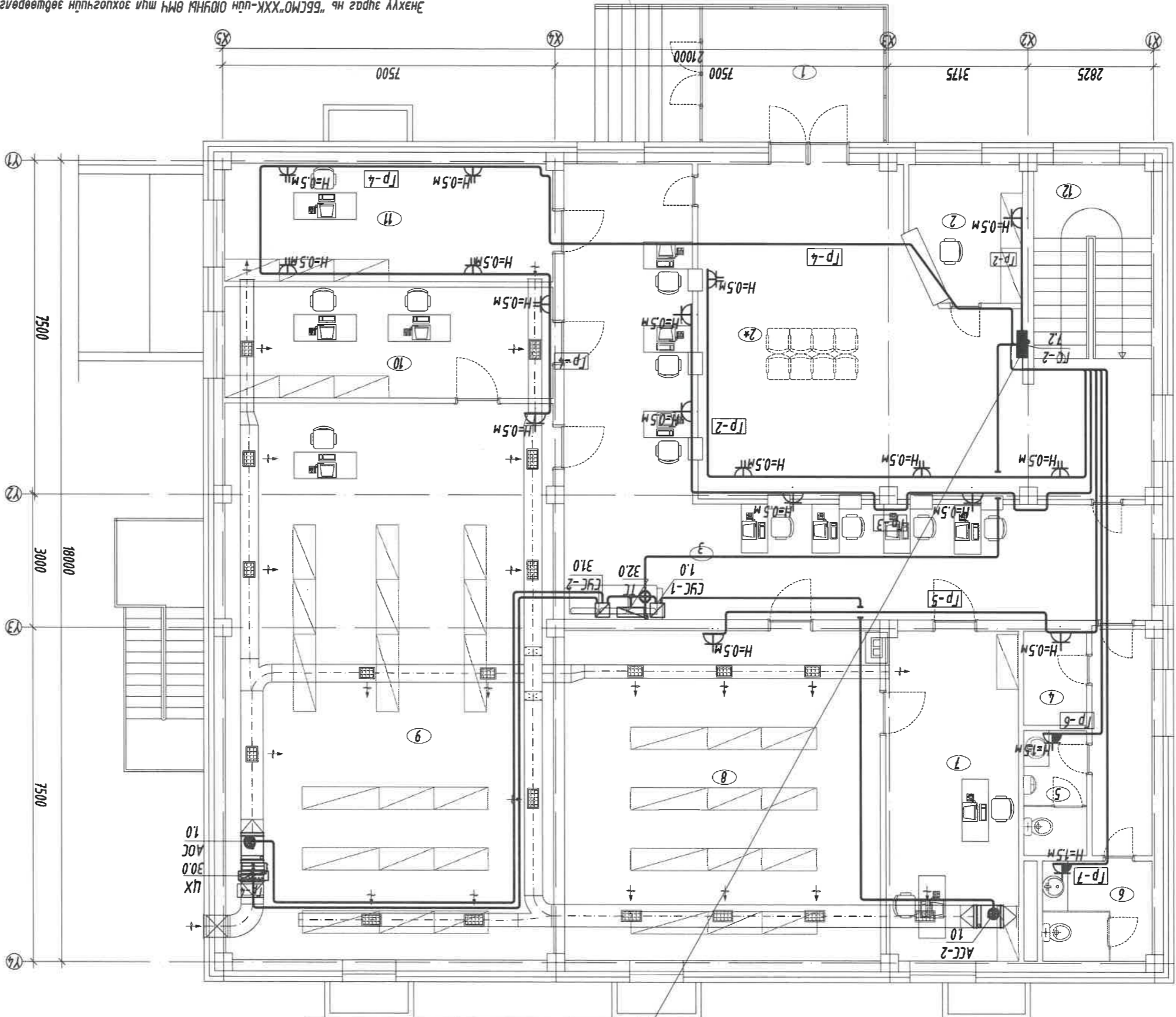

№/а	Өрөөний нэр	Талбай м2	Чулуу	1	2	3	4	5	6	7	8
1	Ганх	12.40	Чулуу								
2	Өнгүүр	7.16	Чулуу								
3	Ганцгаанзны өвөл	54.30	Чулуу								
4	Аж ахуйн өрөө	2.99	Ларкэм								
5	Аргун цэвэрлэх өрөө	3.97	Лалта								
6	Аргун цэвэрлэх өрөө	5.53	Лалта								
7	Аргун цэвэрлэх өрөө	20.27	Ларкэм								
8	Ганцгаанзны өрөө	54.52	Чулуу								
9	Иргэний дүргэлзлийн аргун цэвэрлэх өрөө	92.28	Чулуу								
10	Аргун цэвэрлэх өрөө	18.50	Ларкэм								
11	Бүтээгчдийн өрөө	19.56	Ларкэм								
12	Шатны талбай	11.49	Чулуу								
	Нийт	369.40									

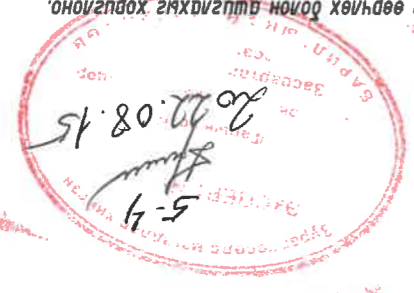

ЭХЭГҮЙ ЗУРАГ 5-4

Баянхонгор аймгаас, Баянхонгор сум Рашаант 10-р дагас баянхонгор аймгаас дахь улсын дүргэлзлийн хэлтсийн дарууныг их засварын ажлыг 1-р давхрын хүйт төхөөрөмжийн байгуулалт

ХАЦ	Б.Солонго	ХАЦ	Б.Солонго
БА	Д.Наранхуу	БА	Д.Наранхуу
ХТ	Н.Лувдэжаргал	ХТ	Н.Лувдэжаргал

БАРЬЦАА ЭВЭЛ ТӨСВИЙН  
"БСМО" КОМПАНИ  
Инженер  
М.Басанжаргал

М.Басанжаргал  
Инженер  
М.Басанжаргал

Т.Шуур  
Т.Шуур  
Т.Шуур

М.Басанжаргал  
М.Басанжаргал  
М.Басанжаргал

Масштаб: М1  
ХТ-10  
Хүндэс: 2022

Огноо: 2022



2-р давхрагын хуучин төхөөрөмжийн байгуулалт

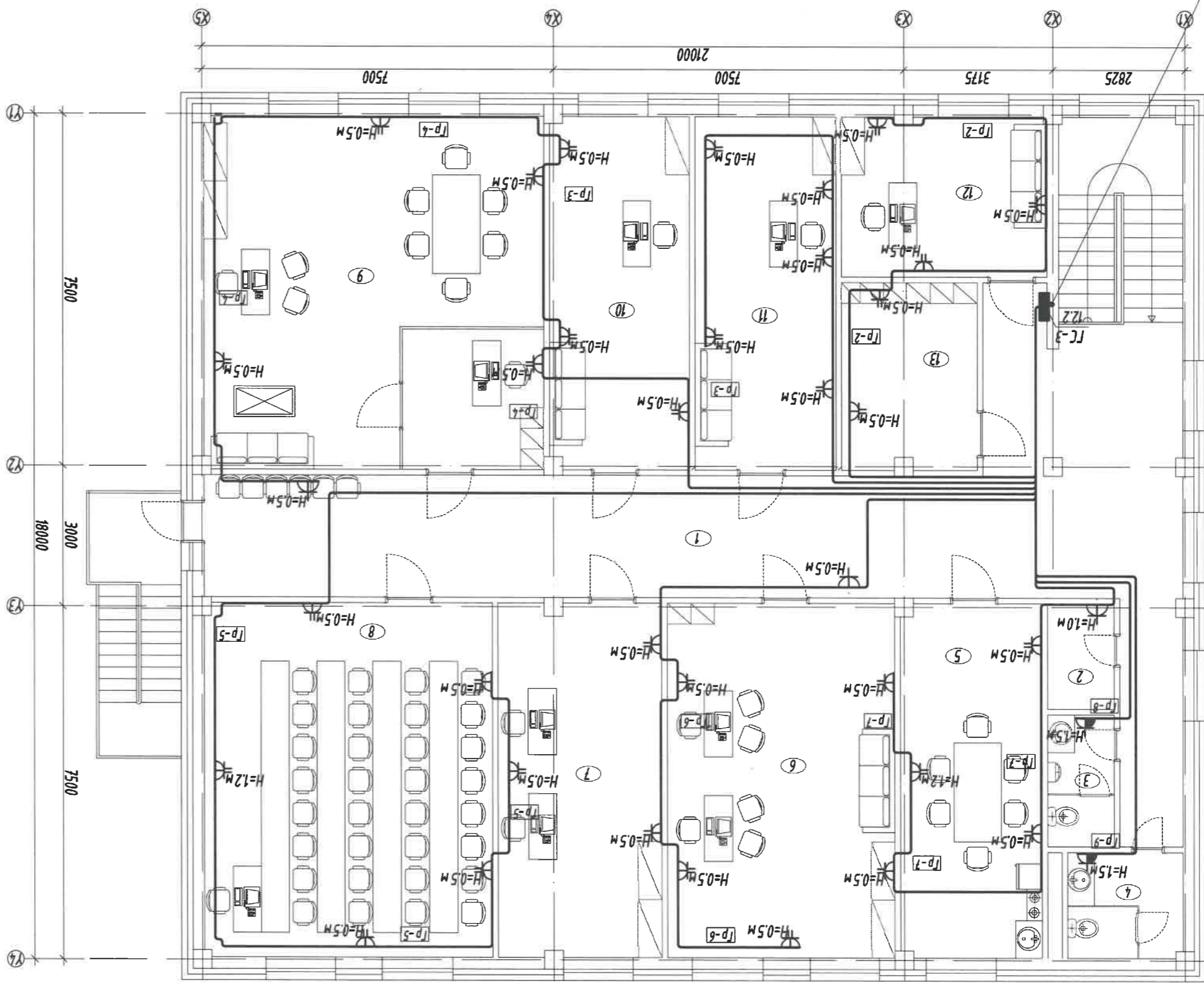

2-р давхрагын  
 ЭОХС-М5 №3 5(х6), и-ф-32 Гэрэмшүүлэгчийн сабар ГС-3

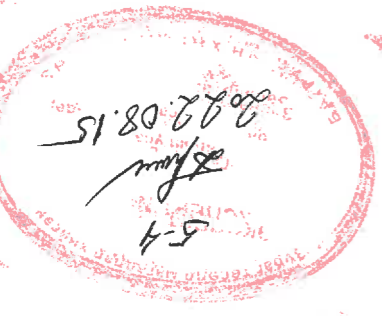

Энэхүү зураг нь "БСЦМО"ХХК-ийн ОЮУНБЫ ӨМЧ түүш зохиогчийн зөвшөөрөлгүйгээр өөрчлөх боломжтой хэргийн хөршлөг.

Баянхонгор аймга, Баянхонгор сум Рашаант 10-р даг  
 Баянхонгор аймга дахь уяам дүртэйгүүд хэлтсийн даргын их засварын ажил  
 2-р давхрагын хуучин төхөөрөмжийн байгуулалт



ХАД	ХАЦ	БА	ХАД	ХАЦ	БА
М.Лувдсүрэн	Б.Солонго	Д.Наранхүү	М.Лувдсүрэн	Б.Солонго	Д.Наранхүү
М.Лувдсүрэн	Б.Солонго	Д.Наранхүү	М.Лувдсүрэн	Б.Солонго	Д.Наранхүү
М.Лувдсүрэн	Б.Солонго	Д.Наранхүү	М.Лувдсүрэн	Б.Солонго	Д.Наранхүү
М.Лувдсүрэн	Б.Солонго	Д.Наранхүү	М.Лувдсүрэн	Б.Солонго	Д.Наранхүү
М.Лувдсүрэн	Б.Солонго	Д.Наранхүү	М.Лувдсүрэн	Б.Солонго	Д.Наранхүү

Ада	Врөнүүд нэр	М2	Шал
1	Коридор	76.31	Чулуц
2	Үйлчилгээний өрөө	3.18	Ларкэм
3	МС	3.97	Лалта
4	МС	5.53	Лалта
5	Амралтын өрөө	22.62	Ларкэм
6	Тасгийн дарга нар	36.59	Ларкэм
7	Няра, нядо	26.18	Ларкэм
8	Хүрнм танхим	46.26	Ларкэм
9	Хэлтсийн дарга бүчиг	54.52	Ларкэм
10	Хяналтын байцаагч	22.46	Ларкэм
11	Операторын өрөө	22.59	Ларкэм
12	Хуулийн этгээд дүртэйг	15.51	Ларкэм
13	Серверийн өрөө	11.08	
14	Шатны талбай	11.49	
	Нийт	358.20	

Баянхонгор аймга, Баянхонгор сум Рашаант 10-р даг  
 Баянхонгор аймга дахь уяам дүртэйгүүд хэлтсийн даргын их засварын ажил  
 2-р давхрагын хуучин төхөөрөмжийн байгуулалт



ЗООРИЙН ДАВХРЫН ГЭРЭМТҮҮЛЭГ БА ДЭГҮҮЛЭГ

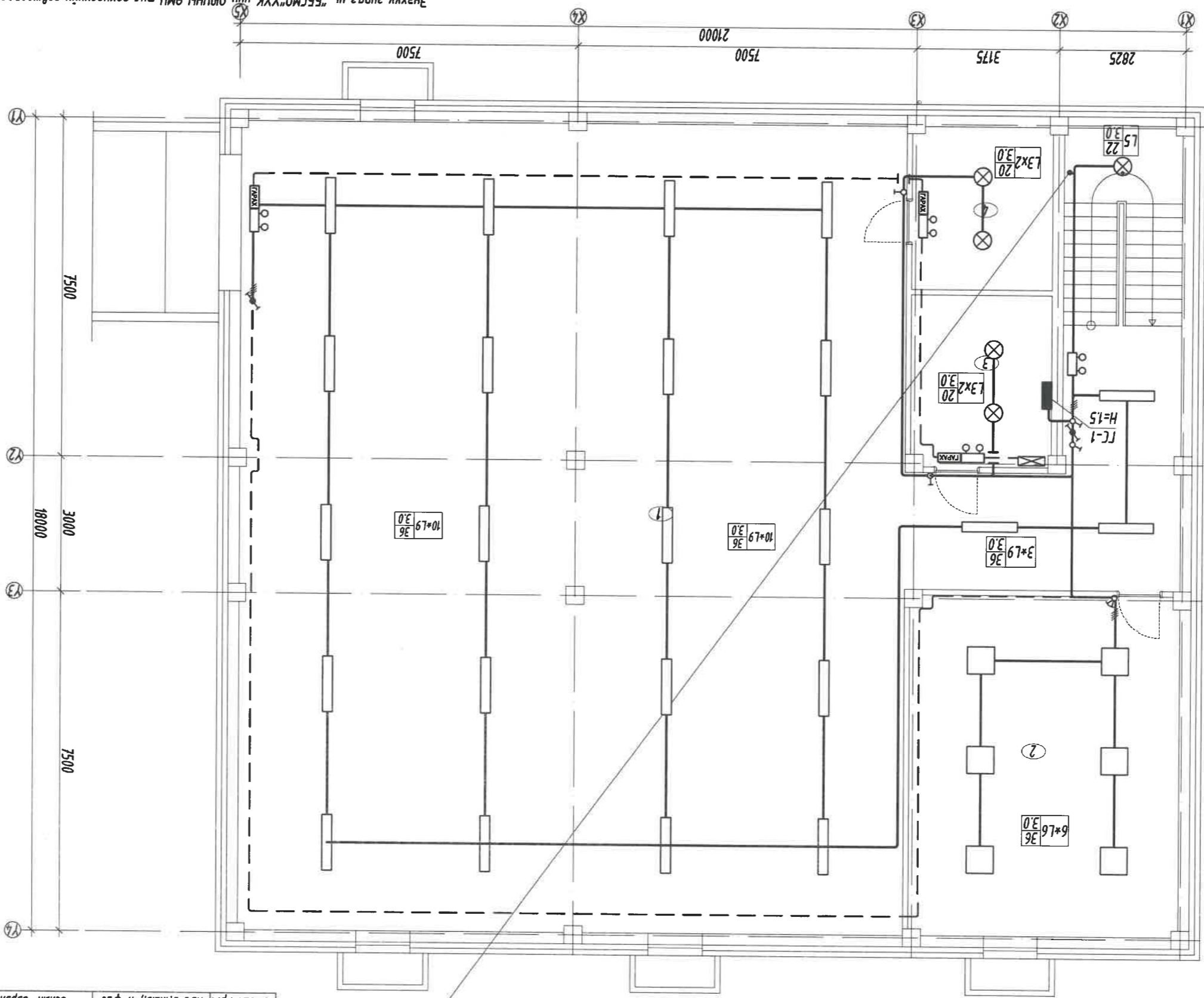

1-р давхаргуу

Ц-02/Гр. 1	Шатны хонгирын гэрэмтүүлэг	Ц-02/Гр. 1	НВЗ Э(1х2.5), н-Ф20	Осмон гэрэмтүүлэг
Ц-02/Гр. 1	Шатны хонгирын гэрэмтүүлэг	Ц-02/Гр. 1	НВЗ Э(1х2.5), н-Ф20	Осмон гэрэмтүүлэг

А/а	Өрөөний нэр	Табай	М2	Шал
1	Нугаан зорсоол	288.18	Бетон	
2	Аж ахуйн өрөө	44.58	Бетон	
3	Цахилгааны өрөө	11.70	Бетон	
4	Агууламж гэрлийн өрөө	11.20	Бетон	
5	Шатны талбай	11.16	Бетон	
	Нийт	366.82		

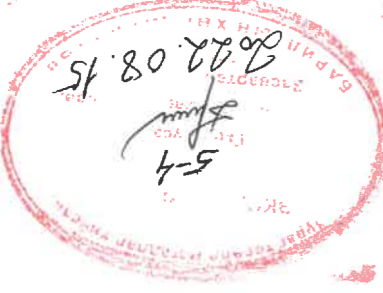

Энэхүү зураг нь "БСМО"ХХК-ийн ОЮУЧНЫ ӨМЧ тушаалын зөвшөөрлийгээр өөрчлөх болон ашиглахыг хориглоно.

Баянхонгор аймаг, Баянхонгор сум Рашаант 10-р баг  
Баянхонгор аймаг дахь улсын дүрслэлийн хэмтсцийн даргын их засварын ажил

ЗООРИЙН ДАВХРЫН ГЭРЭМТҮҮЛЭГ БА ДЭГҮҮЛЭГ

BA	Д.Наранхүү	БАРЬЛТН ЭРЭЛ ТӨСЛИЙН "БСМО" КОМПАНИ	Инженер	Эр.Захирагч
XAC	Б.Солонго	ХААХ-ийн 2-р хороо "БСМО" ХХК-ийн дарг	Гүйцэтгэгч	М.Шалсан
XD	Н.Лувдэвжаргал	ХААХ-ийн 2-р хороо "БСМО" ХХК-ийн дарг	М.Баасанжаргал	М.Баасанжаргал

Масштаб: М1  
М: 55-23/2022  
Эзрэхийн дугаар: ДТ-1  
Хугацаа: 2022

А В С Д Е АЗ

1 2 3 4 5 6 7 8



1-р давхаргын газрын зураг  
 Ц-02/Гр. IV ЭЗ (1х2.5), n-φ-20  
 Ц-02/Гр. IV ЭЗ (1х2.5), n-φ-20  
 Шатны хонгирын газрын зураг  
 Осмн газрын зураг

ХТ	ХАС	БА
Н.Лувдваргал	Б.Олонзо	Д.Наранхүү

БАРЛЫН ЭВАЛТ ТӨСВИЙН  
 ТӨСӨНӨ - КОМПАНИ  
 ХААХ, ЭВАЛТ, 2-р ИРЭГ  
 ХААХ, ЭВАЛТ, 2-р ИРЭГ  
 НЭМЭГЭЭН, ДЭГЭЭН, ӨВӨСӨМӨН

Эр.Захирагч	Инженер	Гүйцэтгэсэн	Шагасан
Б.Сүндэмаа	М.Баясгаланжаргал	М.Баясгаланжаргал	М.Баясгаланжаргал
ET Шифр:	ТТ Шифр:	Зургийн дугаар:	Хугацаа:
65-23/2022	М1:	2022	14

Баянхонгор аймгаас, Баянхонгор сум Рашаант 10-р баг  
 Баянхонгор аймгаас дахь гүйцэтгэлийн хэлтсийн дарлалын их засварын ажил  
 1-р давхаргын газрын зурагтай дагуулан

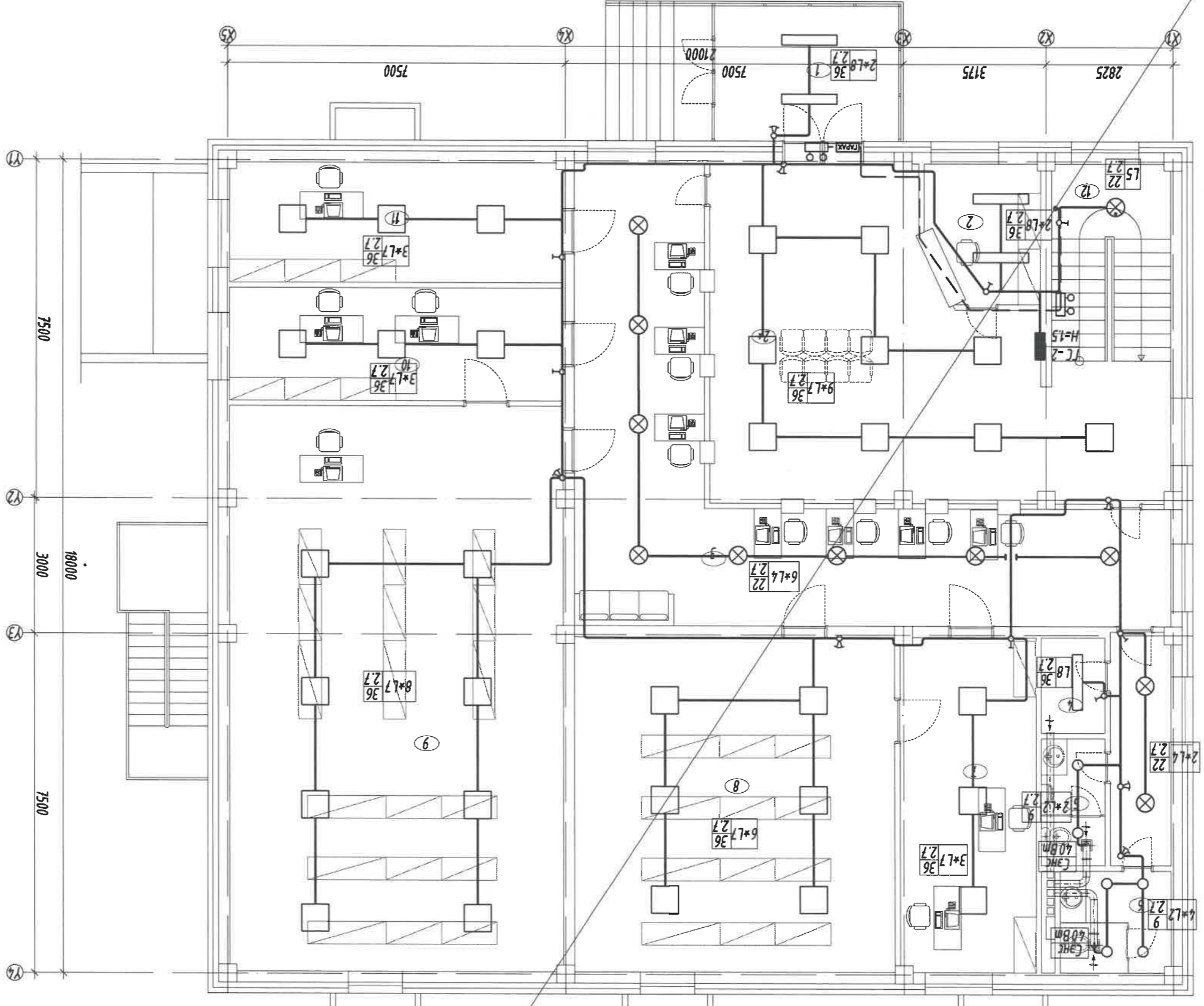
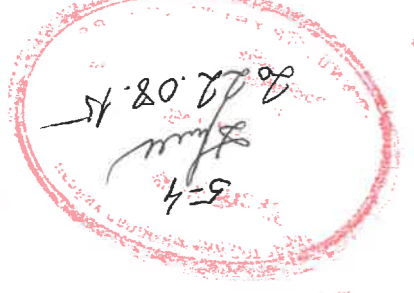

2-р давхаргын  
 Ц-02/Гр. IV ЭЗ (1х2.5), n-φ-20  
 Шатны хонгирын газрын зураг  
 Осмн газрын зураг

1-р давхаргын газрын зурагтай дагуулан

№/а	Өрөөний нэр	Талбай м <sup>2</sup>	Чулуу
1	Тох	12.40	Чулуу
2	Өнгүүр	1.16	Чулуу
3	Үйлдвэрлэлийн заал	54.30	Чулуу
4	Аж ахуйн өрөө	2.99	Ларкем
5	Арун цэвэрлэх өрөө	3.97	Ламта
6	Арун цэвэрлэх өрөө	5.53	Ламта
7	Арун цэвэрлэх өрөө	20.27	Ларкем
8	Үн хөдөлх хөрөнгийн өрөө	54.52	Чулуу
9	Иргэний дүртгэлийн арих өрөө	92.28	Чулуу
10	Арих өрөө	18.50	Ларкем
11	Бүртгэгчдийн өрөө	19.56	Ларкем
12	Шатны талбай	11.49	Чулуу
Нийт		369.40	

2-р давхрагын гэрэлтүүлэгний байгуулалт

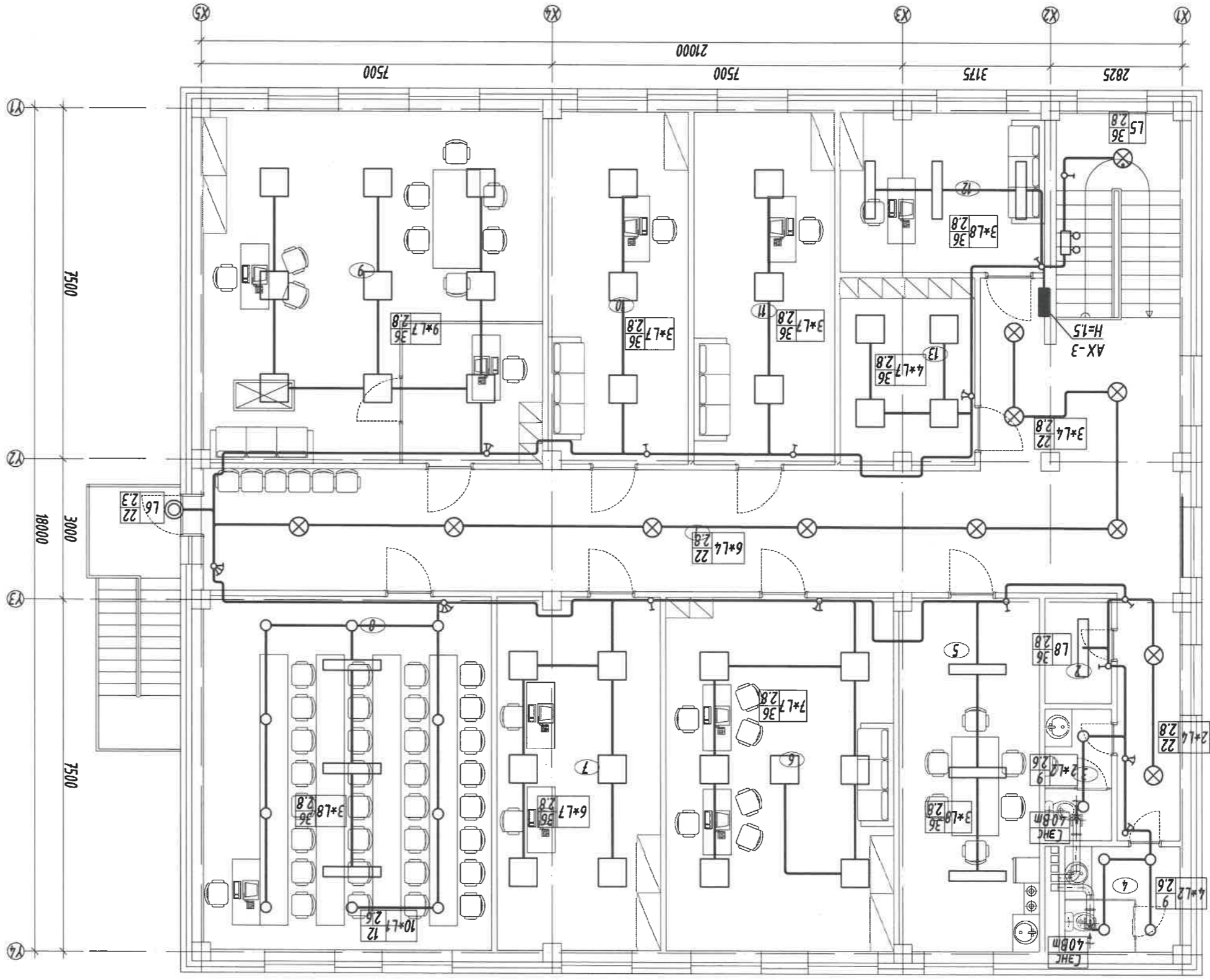

Ард	Өрөөний нэр	М2	Чулуу
1	Коридор	76.31	Ларкэм
2	Үйлчилгээний өрөө	3.18	Ларкэм
3	WC	3.97	Лампа
4	WC	5.53	Лампа
5	Амралтын өрөө	22.62	Ларкэм
6	Тасгуун дараа нар	36.59	Ларкэм
7	Нярд, нядо	26.18	Ларкэм
8	Хувиан танхим	46.24	Ларкэм
9	Хэлтсүүн дараа бүчүүгээ	54.52	Ларкэм
10	Хяналтын байцаагч	22.46	Ларкэм
11	Операторын өрөө	22.59	Ларкэм
12	Хугууний тээвэр бүртгэгч	15.51	Ларкэм
13	Серверийн өрөө	11.08	
14	Шатны талбай	11.49	
	Нийт	358.20	

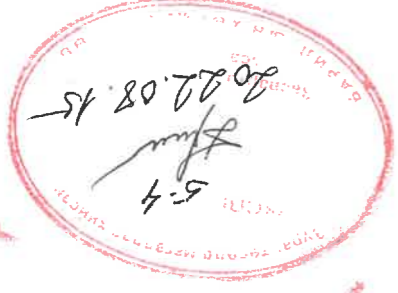

Энэхүү зураг нь "БСМӨХХ-ийн ОЮУНЬ ОМЧ-ийн зохиогчийн эвдөрөөргүйгээр өөрчлөх болон нэмэгдэх ажлаар

Баянхонгор аймгаас, Баянхонгор сум Рашаант 10-р багц  
Баянхонгор аймгаас дахь гууламж бүртгэлийн хэлтсүүн бүртгэлийн ажлаар өөрчлөх болон нэмэгдэх ажлаар

2-р давхрагын гэрэлтүүлэгний байгуулалт

Эр. Захирал Б.Лунжидмаа	Инженер М.Баясжаргал	Т.Т. Шифр: ББ-23/2022	Масштаб: М1:	Огноо: 2022
М.Баясжаргал	М.Баясжаргал	Т.Т. Шифр: ББ-23/2022	Масштаб: М1-3	Хугацаа: 14
М.Баясжаргал	М.Баясжаргал	Т.Т. Шифр: ББ-23/2022	Масштаб: М1-3	Хугацаа: 14

ЭВШӨӨРӨЛЦӨН

БА  
ХАС  
ХТ

Д.Наранхүү  
Б.Солонго  
Н.Лүндээжаргал

БАНГИЙН ЭРЛЭГ ТӨСВИЙН  
"БСМӨХХ" КОМПАНИ  
УЛСЫН ХАГАМГАА  
ТӨСВИЙН ЗӨВШӨӨРӨЛЦӨН  
ХАГАМГАА

