

БАТЛАВ: ӨВӨРХАНГАЙ АЙМГИЙН ЕРӨНХИЙ АРХИТЕКТОР







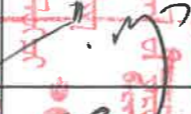

/Г.ТҮВШИНТӨР/

ЕГ Шуфр: HDP-07/2023

**Өвөрхангай аймаг, Хужирт сум**  
**СУРГУУЛЬ, ЦЭЦЭРЛЭГ, ДОТУУР БАЙРНЫ НҮХЭН ЖОРЛОНГ АРИУН ЦЭВРИЙН**  
**БАЙГУУЛАМЖААР СОЛИХ ЗУРАГ ТӨСӨЛ**  
**(Ажлын зураг)**

ЗӨВШӨӨРӨЛЦСӨН

БОЛОВСРУУЛСАН

ЗӨВШӨӨРӨЛЦСӨН			БОЛОВСРУУЛСАН			
Албан тушаал	Нэр	Гарын үсэг	Гүйцэтгэгч:	Албан тушаал	Нэр	Гарын үсэг
 МОНГОЛ УЛСЫН ЗАСГИЙН ГАЗАР БЕГ-ын Хөрөнгө оруулалтын хэрэгжилт, зохицуулалтын газрын даргын албан үүргийг түр орлон гүйцэтгэгч	Ж.Энхтөр			"Хайдродизайн прожект" ХХК-ийн захирал	Н.Солонго	
 Өвөрхангай аймгийн Газрын харилцаа, Барилга, Хот байгуулалтын Газрын дарга	Т.Ариунбалд		Туслан гүйцэтгэгч:			
 Өвөрхангай аймгийн Онцгой байдлын Газрын дарга /дэд хурандаа/	Д.Одонбаяр			"Алтан Хөхийн Очир" ХХК-ийн гүйцэтгэх захирал	Ч.Сүхболд	

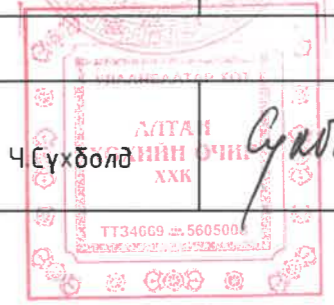

Улаанбаатар хот 2023 он





"Хайдродизайн прожект" ХХК

ХЧД-ийн 15-р хороо, Махатма Ганди гудамж,  
Цэнгэлдэх хотхон, 207-р байр 102 тоот  
Утас: 99079769, 77279769  
И мэйл хаяг: info@hdp.mn

ЕГ Шуфр: HDP-07/2023

**Өвөрхангай аймаг, Хужирт сум**

СУРГУУЛЬ, ЦЭЦЭРЛЭГ, ДОТУУР БАЙРНЫ НҮХЭН ЖОРЛОНГ АРИУН ЦЭВРИЙН  
БАЙГУУЛАМЖААР СОЛИХ ЗУРАГ ТӨСӨЛ

165 ХҮҮХДИЙН 1-Р ЦЭЦЭРЛЭГИЙН АРИУТГАХ ТАТУУРГЫН ШУГАМ  
(Ажлын зураг)

"Хайдродизайн прожект" ХХК-ийн захирал  Н.Солонго /

Улаанбаатар хот 2023 он

A

**ЗУРАГ ТӨСЛИЙН ТОВЧ ТАЙЛБАР БИЧИГ:**

Өвөрхангай аймаг, Хужирт сумын 165 хүүхдийн 1-р цэцэрлэгийн ариутгах татуургын шугам ажлын зураг төслийг дараах үндсэн материалыг үндэслэн боловсруулав.

Үүнд:

1. Зураг төсөл боловсруулах ажлын гэрээ.
2. Барилгын инженер геологийн дүгнэлт
3. Ус хангамж, Гадна сүлжээ ба байгууламж БНД40-02-16.
4. Ариутгах татуурга, Гадна сүлжээ ба байгууламж БНД40-01-14.
5. Барилга доторх ус хангамж ариутгах татуурга /БНД40.05-93/

**УС ХАНГАМЖ:**

Цэцэрлэгийн ус хангамжийн эх үүсвэр нь халаалтын зуухнаас хангагддаг бөгөөд дулааны сувагт байдаг. Ус хангамжийн шугам нь одоо хэвийн ажиллагаатай байна.

**АРИУТГАХ ТАТУУРГА:**

Цэцэрлэгийн ариутгах татуургын шугамыг өргөтгөлийн барилгатай нэгтгэн сумын төвийн төвлөрсөн шугамд холбохоор төлөвлөв. Бохир усны шугам хоолой нь MNS 5544:2005 стандартын шаардлагад нийцсэн PVC-U маркын хуванцар хоолой байна. Шугам хоолойг 50 мм зузаантай полиуретан дулаалгаар дулаална.

Шугам хоолойнуудын угсралтын ажлыг гүйцэтгэхэд дараах шаардлагууд тавигдана.

1. Техник аюулгүйн болон газар шорооны ажил гүйцэтгэх БНД-ийг чанд мөрдөх. БНД40-04-16.
2. Газар шорооны ажил эхлэхийн өмнө холбогдох газруудаас эвшөөрөл авч, цахилгааны болон бусад шугам сүлжээтэй огтлолцсон хэсгийг тэмдэглүүлж, гараар ухах.
3. Цахилгаанын кабель шугамтай огтлолцож байгаа хэсэгт холбогдох газрын мэргэжилтэнг байлцуулан газар шорооны ажлыг гараар хийж гүйцэтгэнэ.
3. Шугам хоолойг дулахаас өмнө холбогдох төлөөллийг байлцуулж, битүүмжлэлийг нь шалган ул, далд ажлын акт хөтлөх.
4. Автозам болон явган хүний замтай давхцаж байгаа хэсгийн газар шорооны ажлыг дэхэлгээтэй гараар болон механизмаар хийж гүйцэтгэнэ
5. Угсралтын ажлыг хийж гүйцэтгэхэд хөндөгдөх зам, талбайг ажлын гүйцэтгэл дууссаны дараа буцааж булах хөрсийг сайтар нягтруулаж, гудамж талбайд нөхөн сэргээлтийн ажлыг хийж гүйцэтгэх.
6. Шугам хоолойг технологийн болон ажлын зураг төслийн дагуу хийх.

D

E

F

Д/д	ЗУРГИЙН ЖАГСААЛТ	Хуудасны дугаар
1	Зургийн жагсаалт, Тайлбар бичиг	АТГ - 1
2	1-р цэцэрлэгийн одоогийн байдал	АТГ - 2
3	Ариутгах татуургын шугамын байгуулалт пк0+00-пк0+57	АТГ - 3
4	Ариутгах татуургын шугамын дагуугийн зүсэлтпк0+00-пк0+57, ажлын тоо хэмжээ	АТГ - 4
5	Бохир усны хүдгийн нэг маягын схем	АТГ - 5
6	Ф160 мм хоолой дээрх Ф1000 мм бохир усны хүдгийн хийц	АТГ - 6
7	Ф160 мм хоолой дээрх Ф1500 мм бохир усны хүдгийн хийц	АТГ - 7
8	Хүдгийн төмөр бетон хийцийн материалын түүвэр, өндөржилтийн холболт	АТГ - 8

**САНСАРЫН ЗУРАГЛАЛ**



<p>“Хайдродизайн проект” ХХК ХҮД-ийн 15-р хороо, Махалма Ганду гудамж, Цэнгэлдэх хотхон, 207-р байр 102 тоот Утас: 99679769, 77279769 И-мэйл хаяг: info@hdp.mn</p>	СУРГУУЛЬ, ЦЭЦЭРЛЭГ, ДОТУУР БАЙРНЫ НҮХЭН ЖОРЛОНГ АРИУН ЦЭВРИЙН БАЙГУУЛАМЖААР СОЛИХ ЗУРАГ ТӨСӨЛ ӨВӨРХАНГАЙ АЙМАГ, ХУЖИРТ СУМ, 165 ХҮҮХДИЙН 1-Р ЦЭЦЭРЛЭГИЙН АРИУТГАХ ТАТУУРГЫН ШУГАМ					
	Зургийн жагсаалт, Тайлбар бичиг					
	Инженер	<i>Э.Тэмүүжин</i>	Э.Тэмүүжин	Е.Г. Шифр HDP-07/2023	Масштаб: М-гүй	Огноо: 2023 он
Гүйцэтгэсэн	<i>Э.Тэмүүжин</i>	Э.Тэмүүжин	Т.Г. Шифр	Зургийн дугаар: АТГ-1	Хуудас: 8	
Шалгасан	<i>Б.Баасансүрэн</i>	Б.Баасансүрэн				

1 2 3 4 5 6 7 8

A

1-р цэцэрлэгийн урт тал



1-р цэцэрлэгийн хойд тал



1-р цэцэрлэгийн дээрээс харсан байдал



B

C

Одоо байгаа төвлөрсөн шугамын худаг



Одоо байгаа төвлөрсөн шугамын худаг



D

E

F

 "Хайдродизайн проект" ХХК <small>ХУД-ийн 15-р хороо, Махатма Ганди гудамж, Цэнгэлдэх хотон, 207-р байр                  102 тоот                  Утас: 99679769, 72279769                  И-мэйл хаяг: info@hdp.mn</small>	СУРГУУЛЬ, ЦЭЦЭРЛЭГ, ДОТУУР БАЙРНЫ НҮХЭН ЖОРЛОНГ АРИУН ЦЭВРИЙН БАЙГУУЛАМЖААР СОЛИХ ЗУРАГ ТӨСӨЛ ӨВӨРХАНГАЙ АЙМАГ, ХУЖИРТ СУМ, 165 ХҮҮХДИЙН 1-Р ЦЭЦЭРЛЭГИЙН АРИУТГАХ ТАТУУРГЫН ШУГАМ					
	1-р цэцэрлэгийн одоогийн байдал					
	Инженер	<i>Э.Тэмүүжин</i>	Э.Тэмүүжин	Е.Г. Шифр НОР-07/2023	Масштаб: М-2үү	Огноо: 2023 он
	Гүйцэтгэсэн	<i>Э.Тэмүүжин</i>	Э.Тэмүүжин	Т.Г. Шифр	Зургийн дугаар: АТГ-2	Хуудас: 8
Шалгасан	<i>Б.Баасансүрэн</i>	Б.Баасансүрэн				

1 2 3 4 5 6 7 8

Зөвшөөрөлцсөн:

Өвөрхангай аймгийн ерөнхий архитектор ...../Г.Түвшинтөр/

Өвөрхангай аймгийн ГХБХБГ-ын Барилга, Хот байгуулалтын хэлтсийн дарга ...../А.Энхцэцэг/



ҮНДЭСЛЭЛ:

- Боловсролын ерөнхий газрын даргын 2022 оны 05 дугаар сарын 05-ны өдөр баталсан "Аймаг, сумдын төрийн өмчийн ерөнхий боловсролын сургууль, цэцэрлэг, дотуур байрны нүхэн жорлонг орчин үеийн стандарт, шаардлагад нийцсэн ариун цэврийн байгууламж болгох төсөл арга хэмжээний зураг төсөл боловсруулах ажлын даалгавар".
- Цэцэрлэг, ерөнхий боловсролын сургууль, дотуур байрны нүхэн жорлонг орчин үеийн стандарт, шаардлагад нийцсэн ариун цэврийн байгууламжаар солих ажил (Өвөрхангай аймаг, Хужирт, Баруунбаян-Улаан, Бат-Өлзий, Өлзийт, Тарагт, Арбайхээр, Баянгол, Хархорин, Уянга, Хайрхандулаан сум)-ын зураг төсөл боловсруулах зөвлөх үйлчилгээний 2023 оны 06-р сарын 05-ны өдөр Боловсролын ерөнхий газартай байгуулсан БЕГ/202303017 тоот гэрээ

Д/Д	ТОДОРХОЙЛОЛТ	Тайлбар
1.	1-р цэцэрлэг	Одоо байгаа
2.	1-р цэцэрлэгийн өргөтгөл	Одоо байгаа

ӨВӨРХАНГАЙ АЙМАГ, ХУЖИРТ СУМ, 165 ХҮҮХДИЙН 1-Р ЦЭЦЭРЛЭГИЙН АРИУТГАХ ТАТУУРГЫН ШУГАМЫН БАЙГУУЛАЛТ М1:500 (пк0+00-пк0+80)

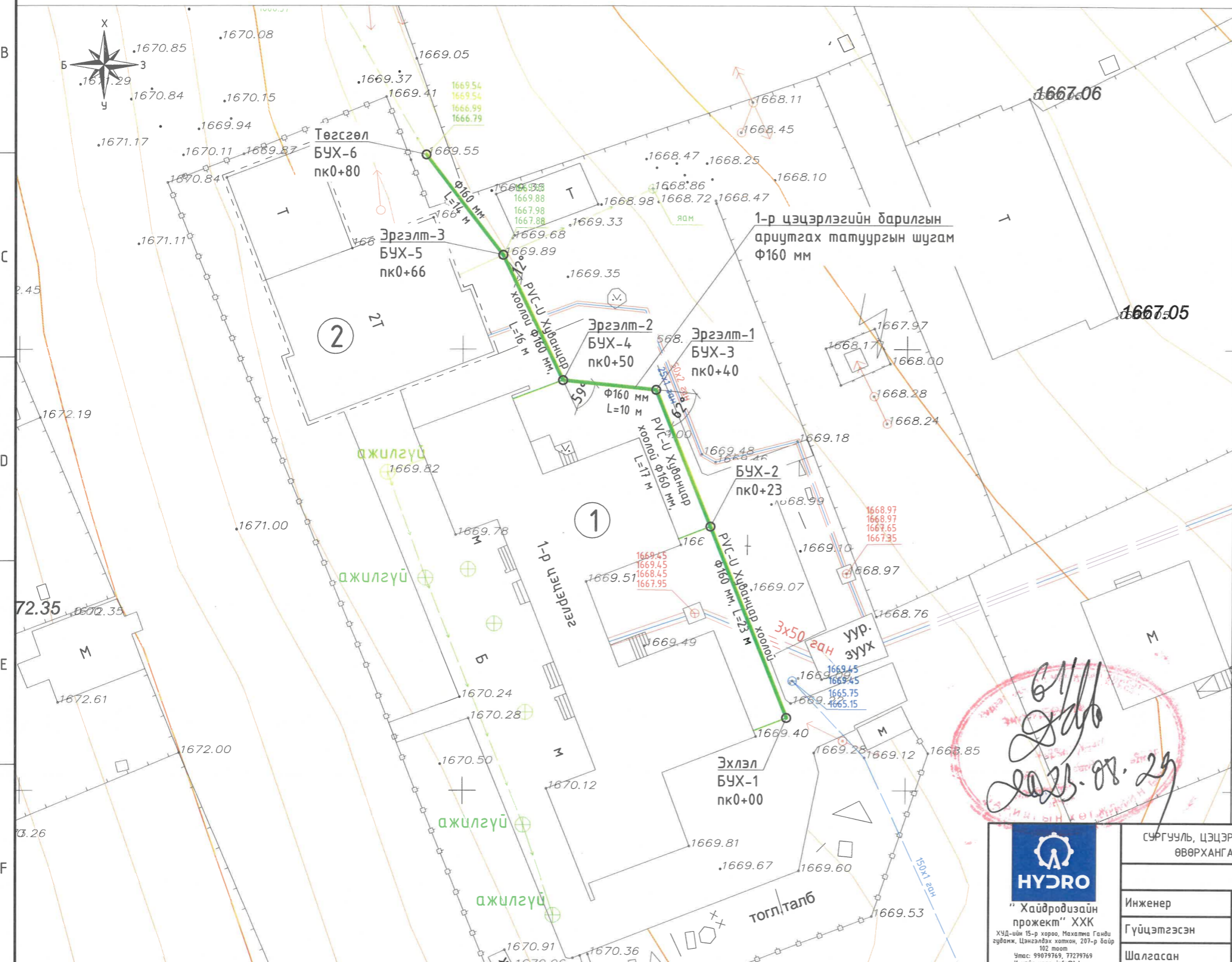

Төлөвлөж буй шугамын координат

Хүдгийн дугаар	Пикет, м	Координат	
		X	Y
Бохир усны шугам			
БУХ-1	пк0+00	329686.5753	5196108.2454
БУХ-2	пк0+23	329677.9325	5196129.9115
БУХ-3	пк0+40	329671.7555	5196145.3961
БУХ-4	пк0+50	329661.2013	5196146.4795
БУХ-5	пк0+66	329654.4776	5196160.6680
БУХ-6	пк0+80	329645.8395	5196172.0210

ТАНИХ ТЭМДЭГ

- Одоо байгаа цэвэр усны шугам
- Одоо байгаа бохир усны шугам, худаг
- Одоо байгаа цэвэр худаг
- Одоо байгаа дулаан, цэвэр усны шугам
- Хашаа
- Барилга байшин
- Цахилгааны шугам ЦДКШ
- Цахилгааны шугам ЦДАШ
- Самбар буюу хаяг

ТАЙЛБАР

- Трасс инженерийн шугам сүлжээтэй огтлолцож байгаа болон дагаж байгаа хэсэгт газар шорооны ажлыг бэхлэгээтэйгээр гараар болон механизмаар гүйцэтгэх ба цахилгаан, холбоо, гэрэлтүүлгийн тулгууруудад нэмэлт бэхлэгээ хийж угсралтыг гүйцэтгэн буцааж булахдаа хөрсийг чийглэн нягтруулалт хийнэ.
- Инженерийн шугам сүлжээтэй огтлолцож байгаа хэсэгт харьяа байгууллагын мэргэжлийн хүмүүсийг байлцуулан газар шорооны ажлыг гүйцэтгэн огтлоогоог хийнэ.
- Авто зам дагаж байгаа хэсэгт газар шорооны ажлыг бэхлэгээтэй, гараар болон механизмаар гүйцэтгэнэ. Буцаан булахдаа хөрсийг үечлэн бүлж чийглэж нягтруулна.
- Дагуугийн зүсэлтийг хуудас 4-с үзнэ үү.
- Хүдгийн зургийг хуудас 5, 6-с үзнэ үү.
- Ажлын хэмжээг хуудас 4-с үзнэ үү.

Масштаб:



*Handwritten signature and date: 2023.08.29*



СУРГУУЛЬ, ЦЭЦЭРЛЭГ, ДОТУУР БАЙРНЫ НҮХЭН ЖОРЛОНГ АРИУН ЦЭВРИЙН БАЙГУУЛАМЖААР СОЛИХ ЗУРАГ ТӨСӨЛ  
ӨВӨРХАНГАЙ АЙМАГ, ХУЖИРТ СУМ, 165 ХҮҮХДИЙН 1-Р ЦЭЦЭРЛЭГИЙН АРИУТГАХ ТАТУУРГЫН ШУГАМ

Ариутгах татуургын шугамын байгуулалт пк0+00-пк0+80					
Инженер	<i>Signature</i>	Э.Тэмүүжин	Е.Г. Шифр НДР-07/2023	Масштаб: М1:1000	Огноо: 2023 он
Гүйцэтгэсэн	<i>Signature</i>	Э.Тэмүүжин	Т.Г. Шифр	Зургийн дугаар: АТГ-3	Хуудас: 8
Шалгасан	<i>Signature</i>	Б.Баасансүрэн			

АРИУТГАХ ТАТУУРГЫН ШУГАМЫН ДАГУУГИЙН ЗҮСЭЛТ  
(пк0+00-пк0+80)

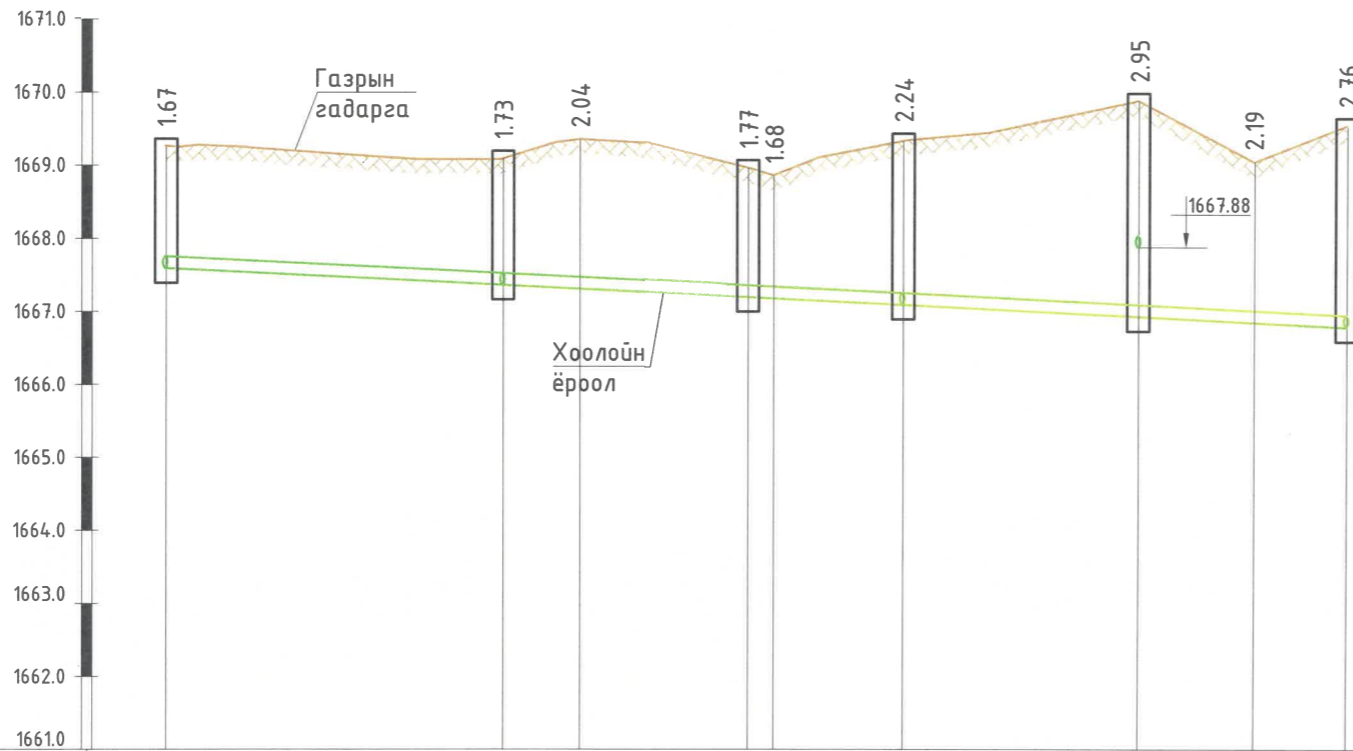

Масштаб Х-М1:500  
Б-М1:100

Гадна бохир усны шугамын ажлын тоо хэмжээ			
№	Ажлын нэр		Хэмжих нэгж
	урт, м		
Бэлтгэл ажил			
1	Одоо байгаа 1 ш Ф1000 бохир усны хүдгийг буулгаж ариутгах		1.5
Шугам хоолойн ажлын хэмжээ			
2	Ургамалт өнгөн хөрс хуулах t=30 см		8.7
3	Хөрс ухлага	гараар	11.3
4		механизмаар	357.1
5	Шуудууны ёроолыг гараар тэгшлэх		80.2
6	Хоолойн доор элсэн дэвсгэр үе хийх t=0.1м		8.0
7	Ф160 мм PVC-U хуванцар хоолой угсрах		80.2
8	Ф160 мм хуванцар хоолойг дулаалах		80.2
9	Ф1000 мм бохир усны угсармал төмөр бетон худаг		5
10	Ф1500 мм бохир усны угсармал төмөр бетон худаг		1
11	Ф160 мм хуванцар гуравлагч		1
12	Ф160 мм хуванцар өвдөг 45°		1
13	Ф160 мм PVC-U хуванцар богино хоолой угсрах, L=0.7 м		1
14	Буцаан булж	гараар	26.4
15		нягтруулах	342.0
16	Ф160 мм шугамыг угаах		80.2
17	Ургамалт өнгөн хөрсөөр хучих t=30 см		8.7

Хоолойн ёроол болон ховилын тэмдэгт, м	1667.60	1667.37	1667.32	1667.20	1667.19	1667.10	1666.94	1666.86	1666.79								
Газрын төслийн тэмдэгт, м	1669.27	1669.10	1669.36	1668.97	1668.87	1669.34	1669.89	1669.05	1669.55								
Газрын гадаргуугын тэмдэгт, зай м	1669.27	23.0	1669.10	5.3	1669.36	11.4	1668.97	1.7	1668.87	8.9	1669.34	16.0	1669.89	7.9	1669.05	6.0	1669.55
Хоолойн материал ба тусгаарлагчийн хийц	Дулаалгатай хуванцар хоолой Ф160 мм																
Буурь	Байгалийн хөрс, Элсэн бэлтгэл үе t=10 см																
Чрт	Хэвгүй i=0.01 L=80.0 м																
Худаг хоорондын зай	L=23.0 м			L=17.0 м			L=10.0 м		L=16.0 м		L=14.0 м						
Эргэлтийн өнцөг, худаг да цэгүүдийн дугаар	БУХ-1 пк0+00	Б1		БУХ-2 пк0+23	Б1		БУХ-3 пк0+40	Б1		БУХ-4 пк0+50	Б1		БУХ-5 пк0+66	Б1		БУХ-6 пк0+80	

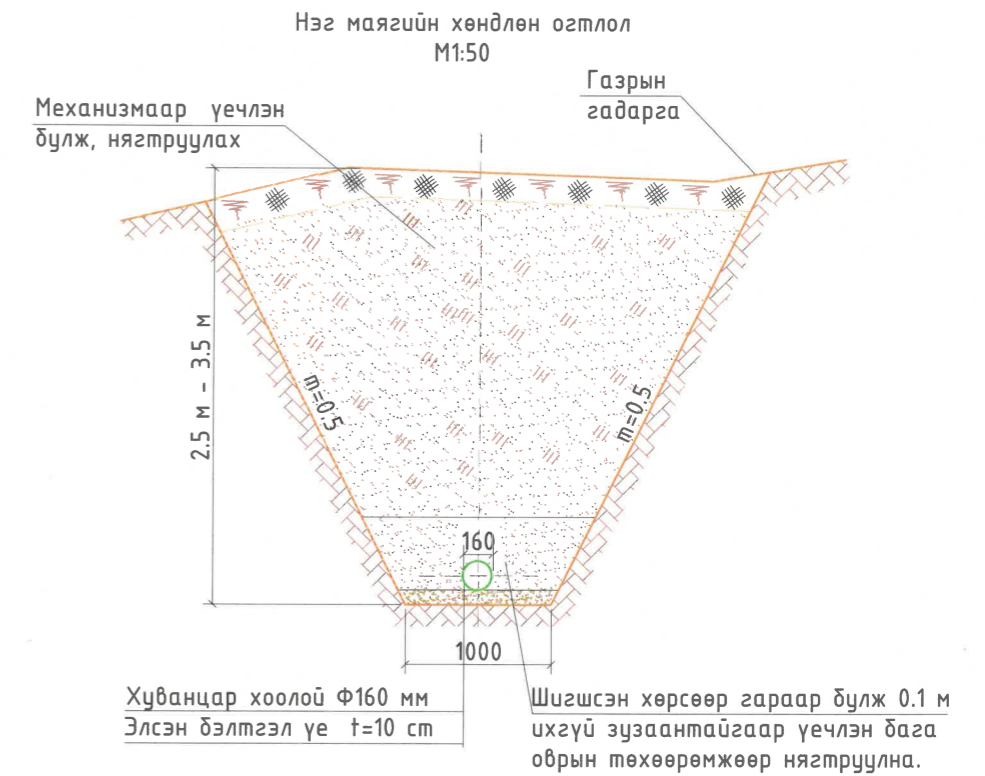

ТАЙЛБАР

- Байгуулалтыг хуудас 6-с үзнэ үү.
- Хүдгийн зургийг хуудас 5, 6-с үзнэ үү.



СҮРГУУЛЬ, ЦЭЦЭРЛЭГ, ДОТУУР БАЙРНЫ НҮХЭН ЖОРЛОНГ АРИУН ЦЭВРИЙН БАЙГУУЛАМЖААР СОЛИХ ЗУРАГ ТӨСӨЛ  
ӨВӨРХАНГАЙ АЙМАГ, ХУЖИРТ СУМ, 165 ХҮҮХДИЙН 1-Р ЦЭЦЭРЛЭГИЙН АРИУТГАХ ТАТУУРГЫН ШУГАМ

Ариутгах татуургын шугамын дагуугийн зүсэлт пк0+00-пк0+80, ажлын тоо хэмжээ

Инженер	<i>[Signature]</i>	Э.Тэмүүжин	Е.Г. Шифр НДР-07/2023	Масштаб: М1:500	Огноо: 2023 он
Гүйцэтгэсэн	<i>[Signature]</i>	Э.Тэмүүжин	Т.Г. Шифр	Зургийн дугаар: АТГ-4	Хуудас: 8
Шалгасан	<i>[Signature]</i>	Б.Баасансүрэн			

БОХИР УСНЫ ХУДГИЙН НЭГ МАЯГИЙН СХЕМ

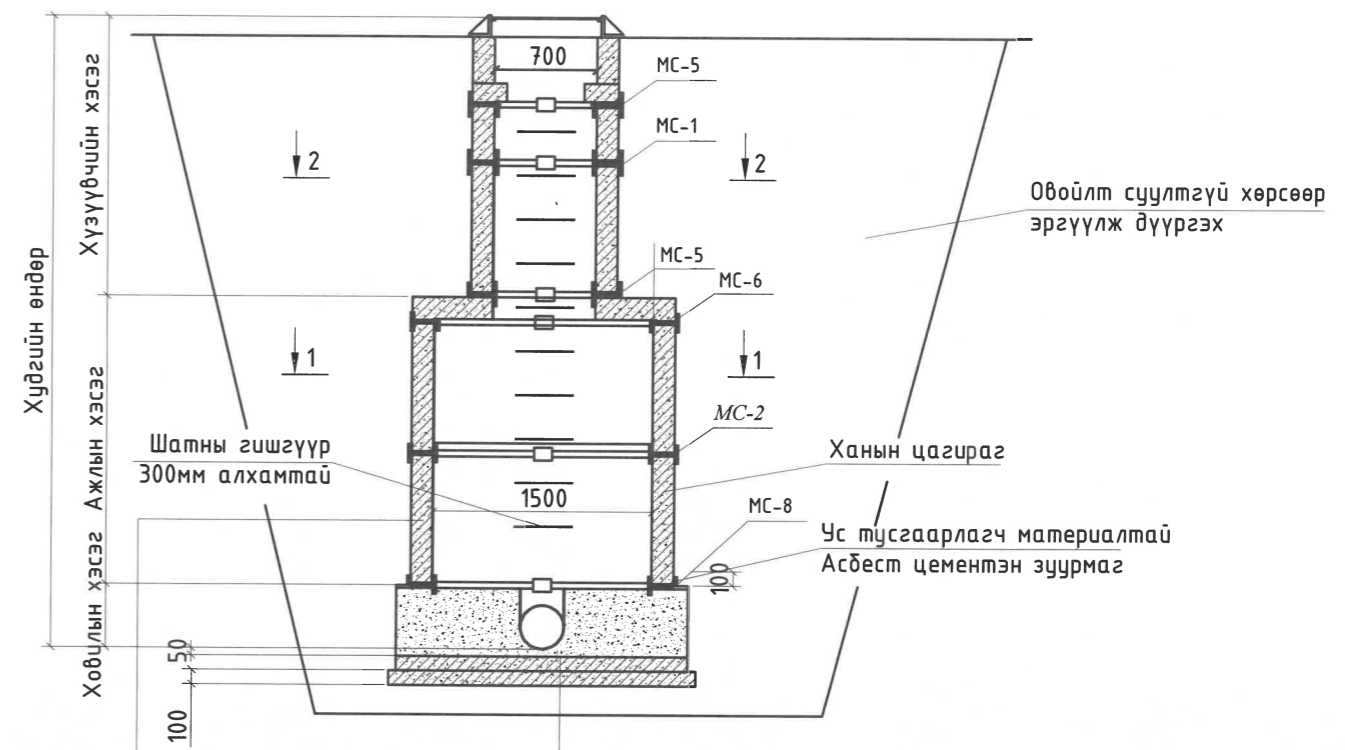
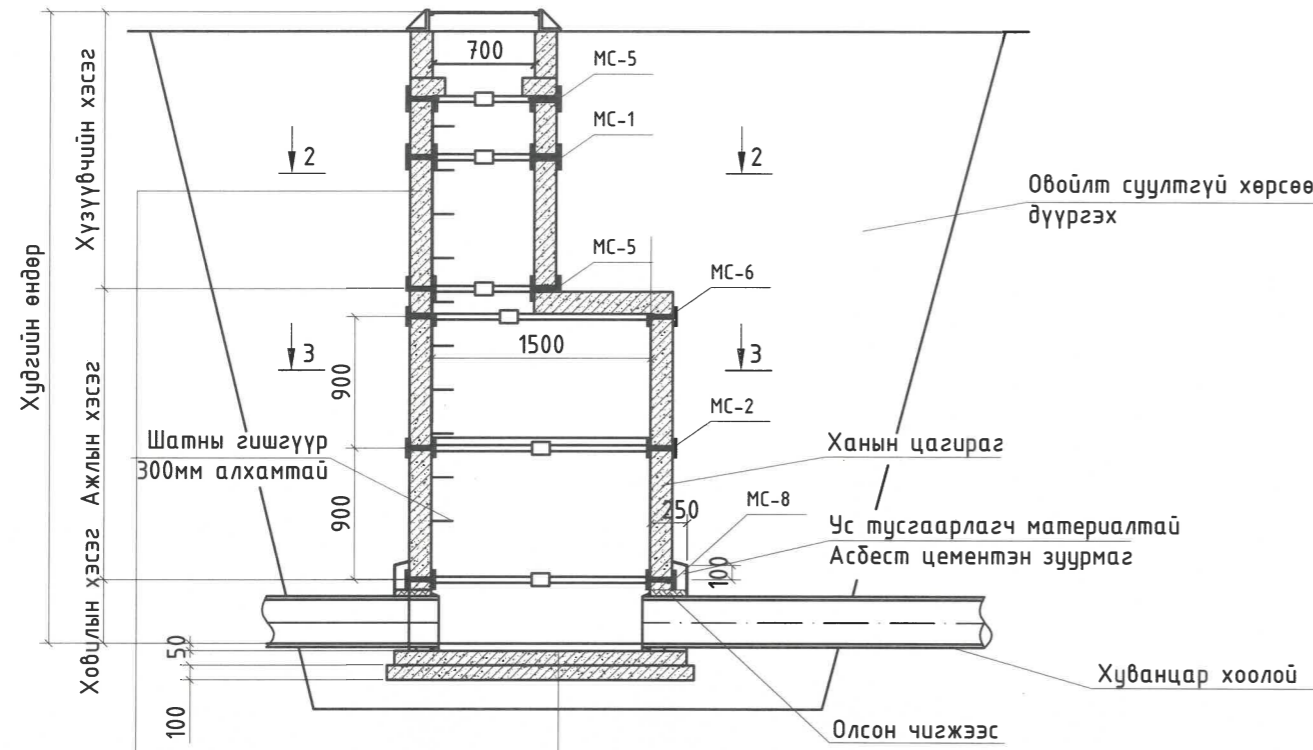

Гадна хананы гадаргууг халуун хар тосоор 2 дахин будна. Хар тосны эмпульсээр  $h_{max} + 500mm$  тэнцүү өндөртэй түрхлэг хийнэ.

Ховилын гадаргуугийн бетон В15 Суурийн хавтангийн дэр = 20мм Асфальт - 20мм Бетон бэлтгэл В7.5  $t=100mm$

Гадна хананы гадаргууг халуун хар тосоор 2 дахин будна. Хар тосны эмпульсээр  $h_{max} + 500mm$  тэнцүү өндөртэй түрхлэг хийнэ.

Ховилын гадаргуугийн бетон В15 Суурийн хавтангийн дэр = 20мм Асфальт - 20мм Бетон бэлтгэл В7.5  $t=100mm$

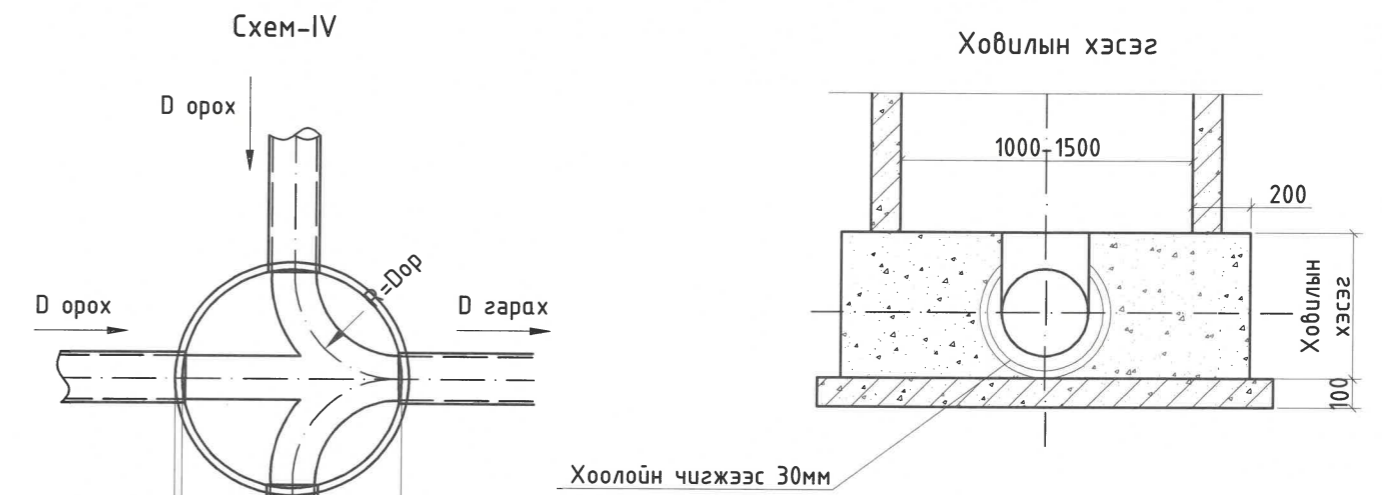
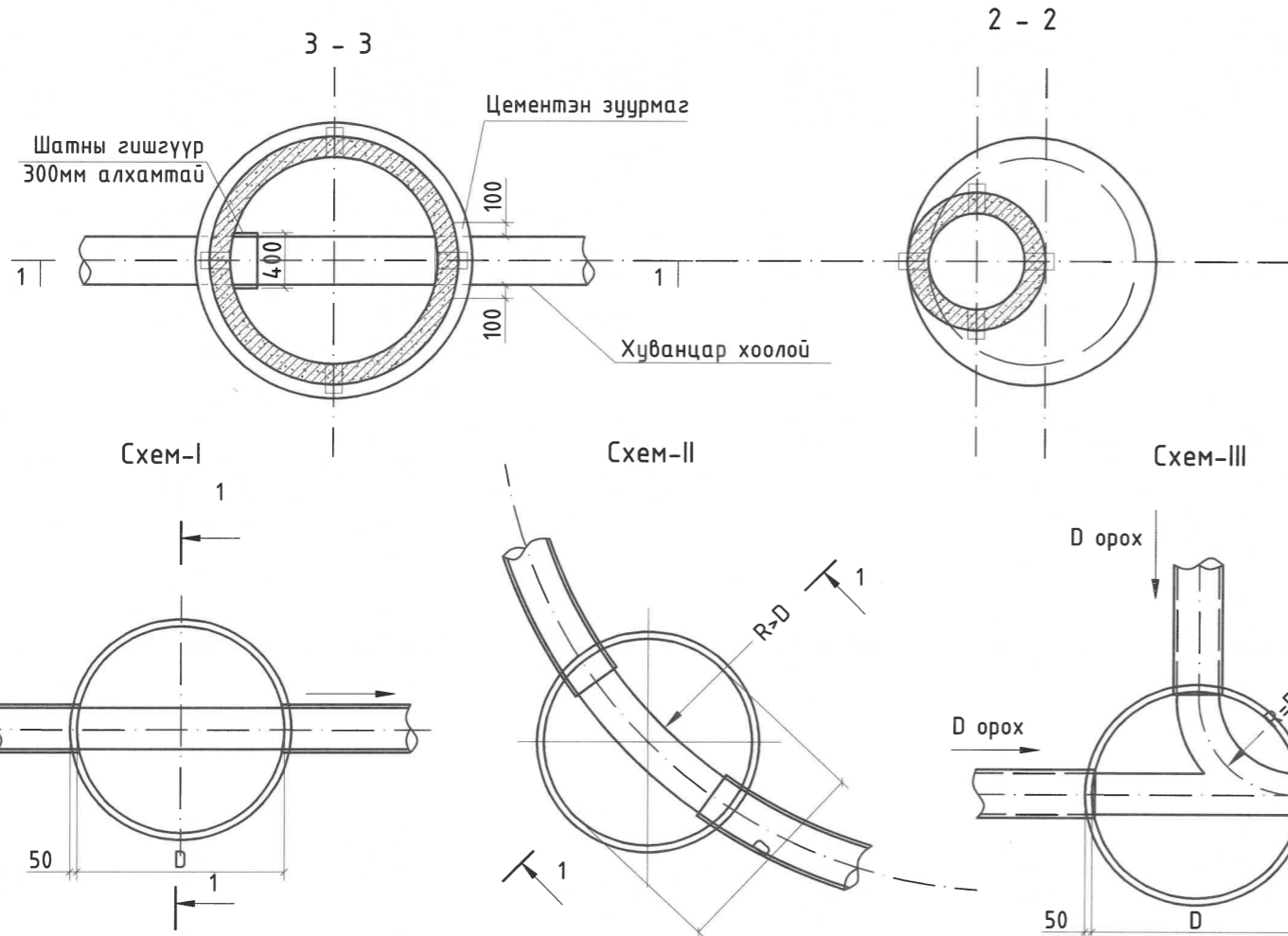

Тайлбар  
Бохир усны угсармал төмөр бетон цагирагуудыг шингэн шилтэй бетон зуурмагаар чигжих ба бетон гадаргууг ус тусгаарлах 3 үе битумэн түрхлэг хийж полиэтилен хальсаар бүрнэ.

<p>“Хайдродизайн проект” ХХК ХУД-ийн 15-р хороо, Махатма Ганди гудамж, Цэнгэлдэх хотон, 207-р байр 102 нөхт Утас: 99079769, 77279769 И-мэйл хаяг: info@hdro.mn</p>						СУРГУУЛЬ, ЦЭЦЭРЛЭГ, ДОТУУР БАЙРНЫ НҮХЭН ЖОРЛОНГ АРИУН ЦЭВРИЙН БАЙГУУЛАМЖААР СОЛИХ ЗУРАГ ТӨСӨЛ ӨВӨРХАНГАЙ АЙМАГ, ХУЖИРТ СҮМ, 165 ХҮҮХДИЙН 1-Р ЦЭЦЭРЛЭГИЙН АРИУТГАХ ТАТУУРГЫН ШУГАМ					
Бохир усны худгийн нэг маягын схем						Инженер: <i>[Signature]</i> Э.Тэмүүжин Гүйцэтгэсэн: <i>[Signature]</i> Э.Тэмүүжин Шалгасан: <i>[Signature]</i> Б.Баасансүрэн					
Е.Г. Шифр НДР-07/2023		Масштаб: М1:25		Огноо: 2023 он							
Т.Г. Шифр		Зургийн дугаар: АТГ-5		Хуудас: 8							

Ф160мм-ийн хоолой дээрх үзлэгийн худаг Ф1000мм М1:25

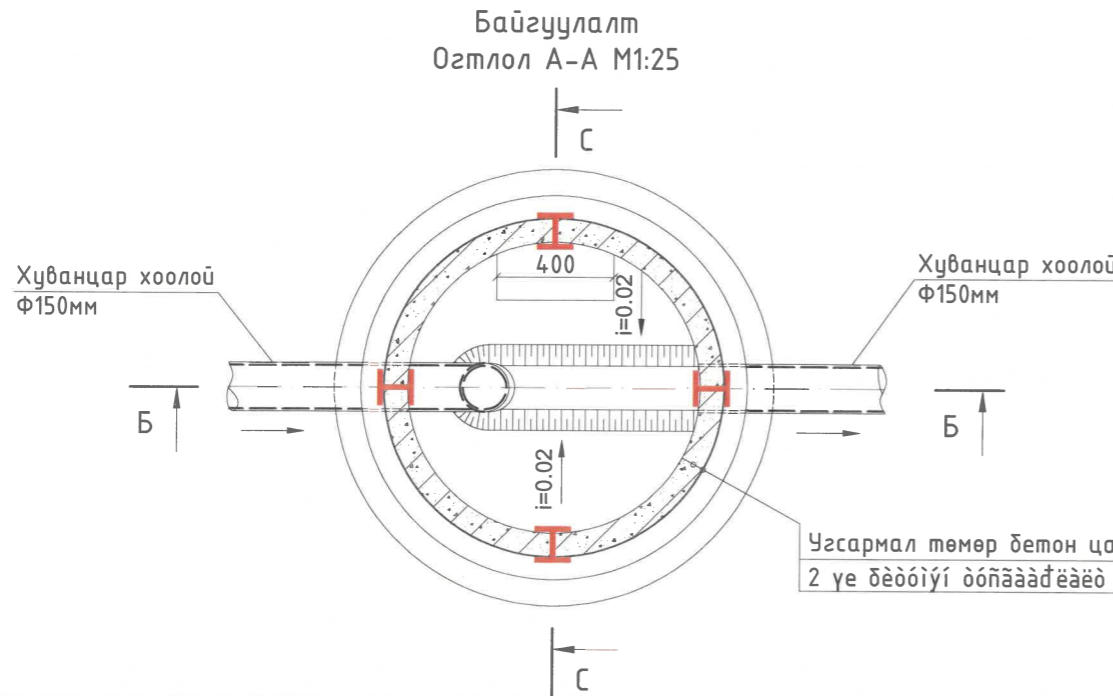
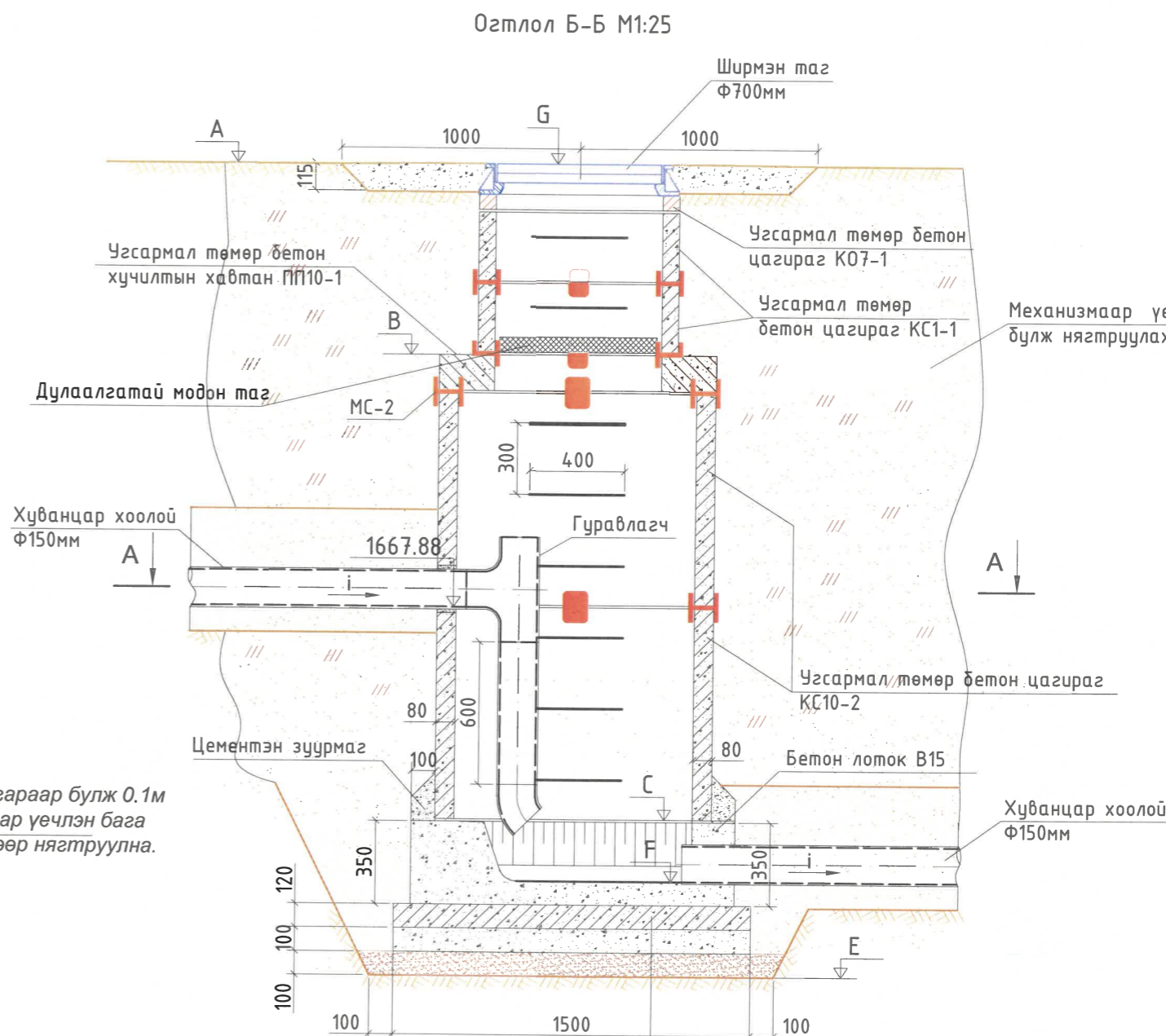
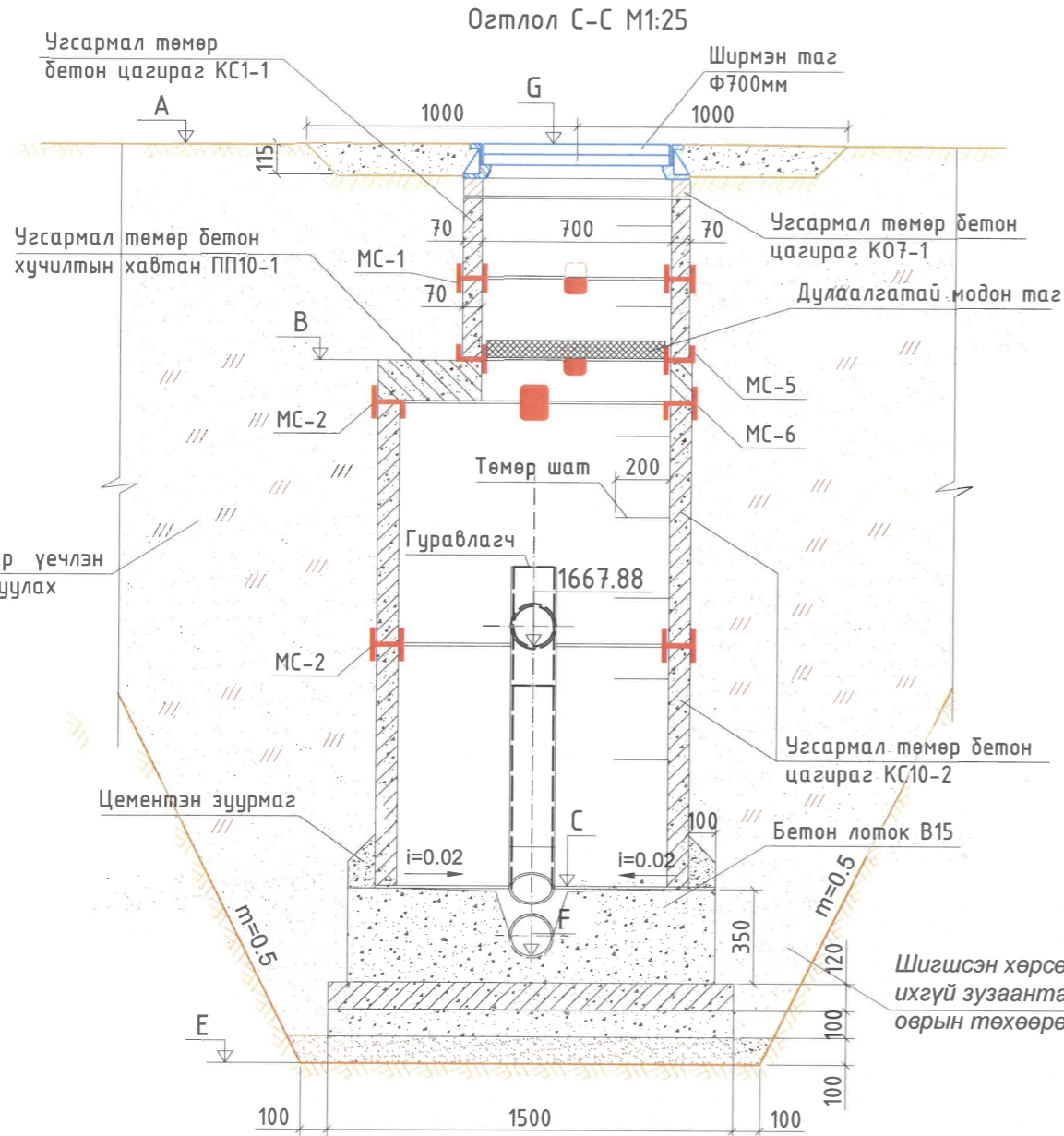

Угсармал төмөр бетон ёроолын хавтан ПД10-1  
Бетон бэлтгэл үе  $t=10\text{см}$   
Элсэн бэлтгэл үе  $t=10\text{см}$

**Тайлбар**  
Бохир усны угсармал төмөр бетон цагиргуудыг шингэн шилтэй бетон зуурмагаар чигжих ба бетон гадаргууг ус тусгаарлах 2 үе битумэн түрхлэг хийж полиэтилен хальсаар бүрнэ.

 "Хайдродизайн проект" ХХК ХУД-ийн 15-р хороо, Ногооно Ганду гудамж, Цэнгэлдэх хотон, 207-р байр 102 тоот Утас: 99079769, 77279769 И-майл хаяг: info@hidp.mn						СҮРГУУЛЬ, ЦЭЦЭРЛЭГ, ДОТУУР БАЙРНЫ НҮХЭН ЖОРЛОНГ АРИУН ЦЭВРИЙН БАЙГУУЛАМЖААР СОЛИХ ЗУРАГ ТӨСӨЛ ӨВӨРХАНГАЙ АЙМАГ, ХУЖИРТ СҮМ, 165 ХҮҮХДИЙН 1-Р ЦЭЦЭРЛЭГИЙН АРИУТГАХ ТАТУУРГЫН ШУГАМ					
Ф160 мм хоолой дээрх Ф1000 мм бохир усны худагийн хийц						Инженер: <i>[Signature]</i> Э.Тэмүүжин Гүйцэтгэсэн: <i>[Signature]</i> Э.Тэмүүжин Шалгасан: <i>[Signature]</i> Б.Баасансүрэн					
Е.Г. Шифр НДР-07/2023		Масштаб: М1:25		Огноо: 2023 он							
Т.Г. Шифр		Зургийн дугаар: АТГ-6		Хуудас: 8							



Ф160 мм ХООЛОЙ ДЭЭРХ Ф1500 мм УГСАРМАЛ ТӨМӨР БЕТОН ХУДАГ  
СХЕМ-III М1:25

Схем I Хүдгийн байгуулалт  
Огтлол А-А М1:25

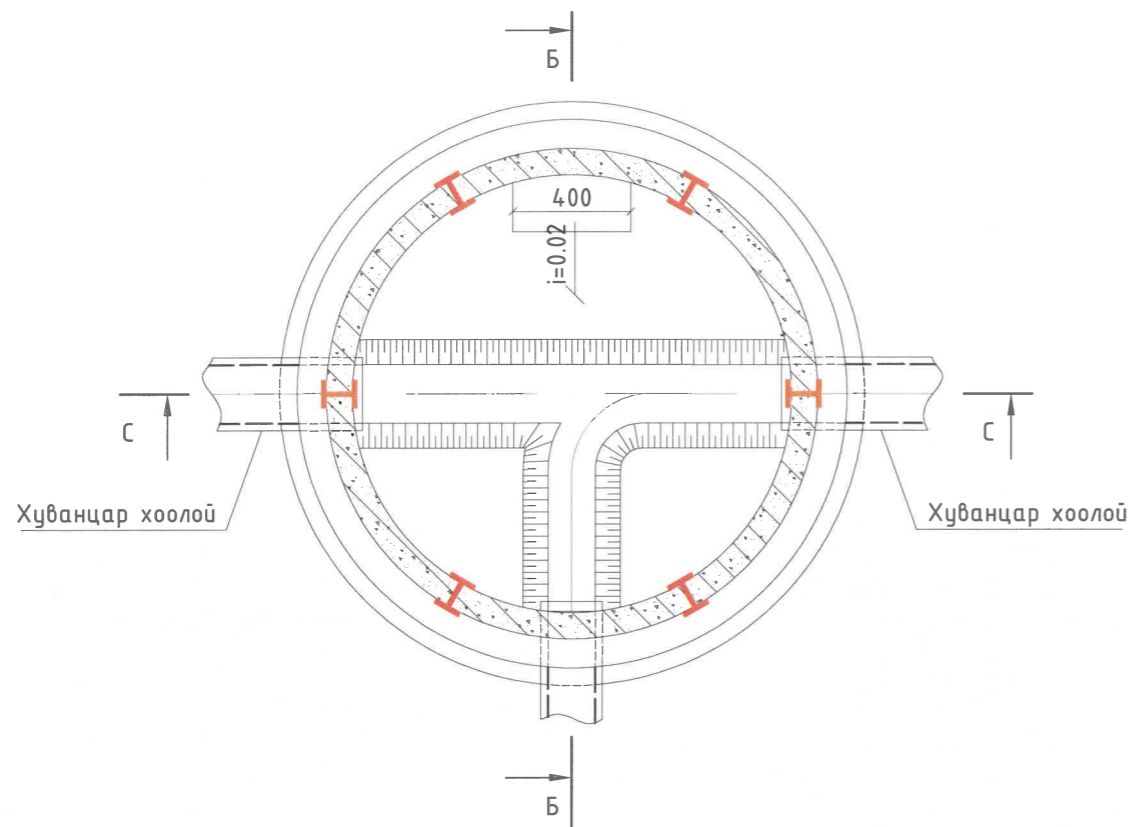

Огтлол Б-Б М1:25

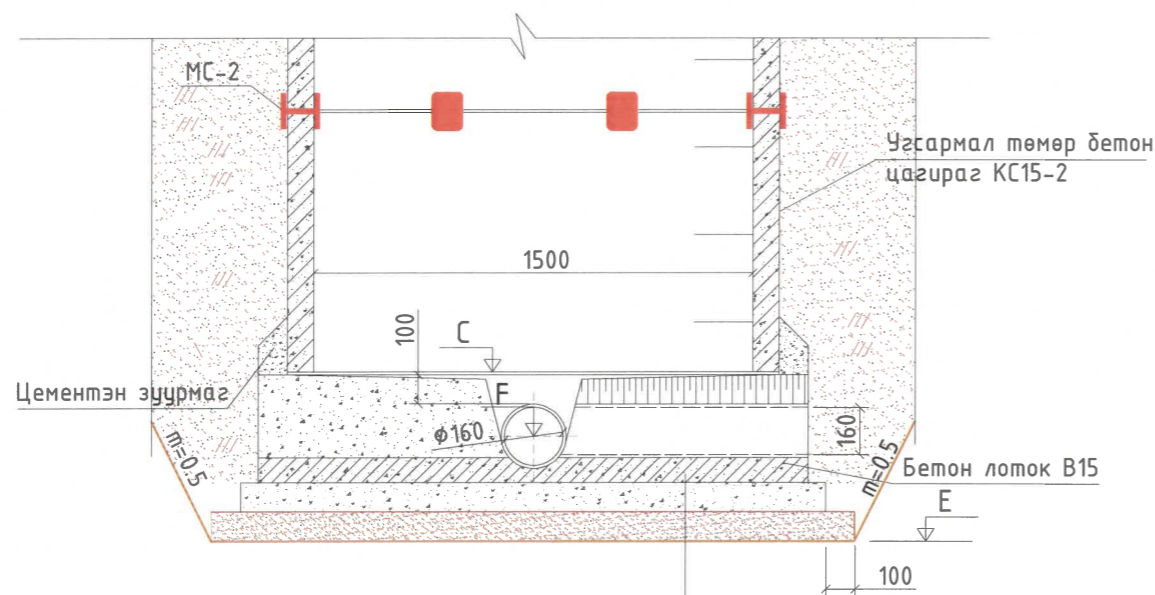

Угсармал төмөр бетон  
ёроолын хавтан ПД15-1  
Бетон бэлтгэл үе t=10см  
Элсэн бэлтгэл үе t=10см

Тайлбар

Бохир усны угсармал төмөр бетон цагиргуудыг шингэн шилтэй бетон зуурмагаар чигжих ба бетон гадаргууг ус тусгаарлах 2 үе битумэн түрхлэг хийж полиэтилен хальсаар бүрнэ.

Обойлт суултгүй хөрсөөр  
механизмаар үечлэн булж,  
нягтруулах

Огтлол С-С М1:25

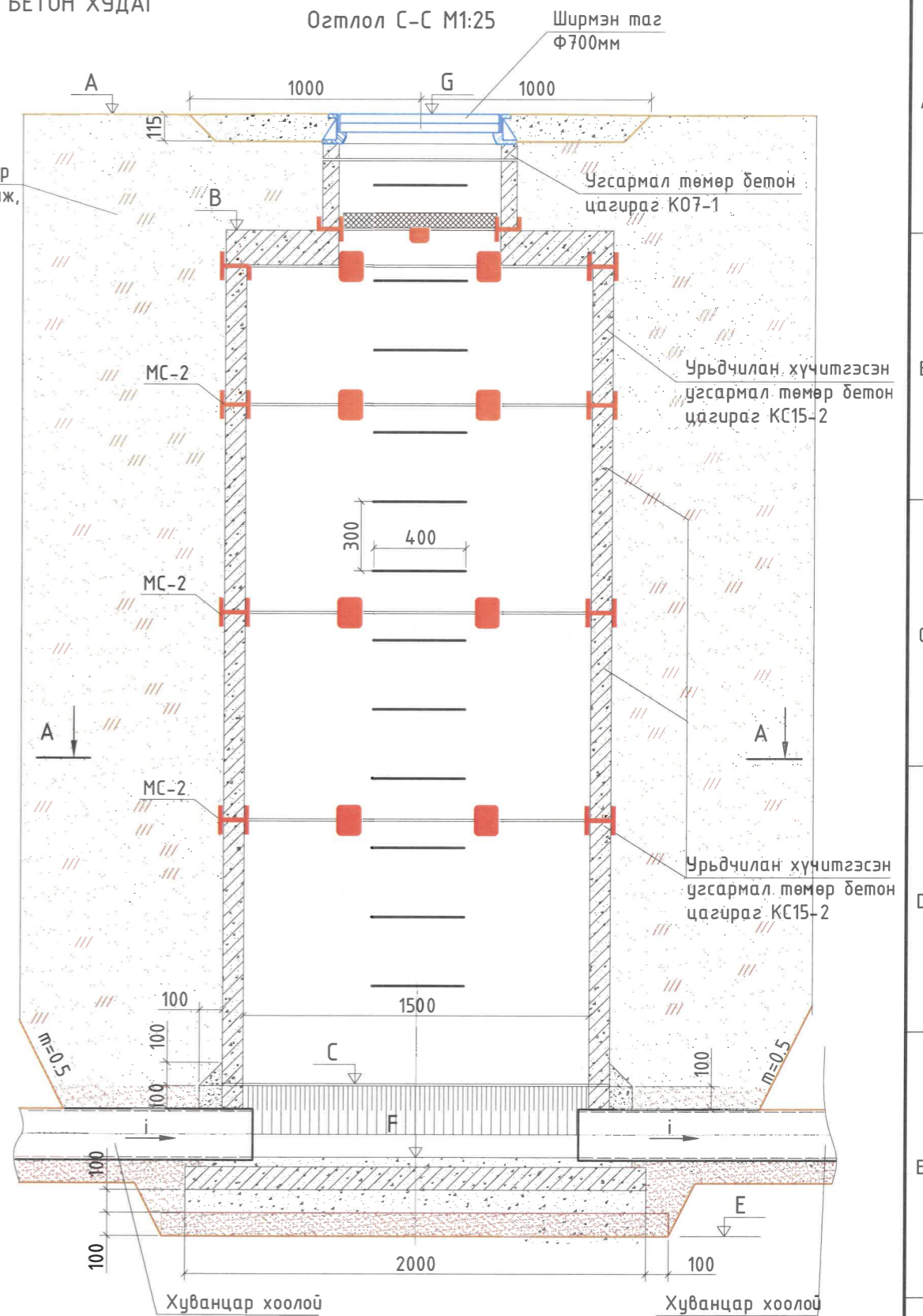

СУРГУУЛЬ, ЦЭЦЭРЛЭГ, ДОТУУР БАЙРНЫ НҮХЭН ЖОРЛОНГ АРИУН ЦЭВРИЙН БАЙГУУЛАМЖААР СОЛИХ ЗУРАГ ТӨСӨЛ  
ӨВӨРХАНГАЙ АЙМАГ, ХУЖИРТ СҮМ, 165 ХҮҮХДИЙН 1-Р ЦЭЦЭРЛЭГИЙН АРИУТГАХ ТАТУУРГЫН ШУГАМ

Ф160 мм хоолой дээрх Ф1500 мм дөхир усны хүдгийн хийц

Инженер	<i>[Signature]</i>	Э.Тэмүүжин	Е.Г. Шифр НДР-07/2023	Масштаб: М1:25	Огноо: 2023 он
Гүйцэтгэсэн	<i>[Signature]</i>	Э.Тэмүүжин	Т.Г. Шифр	Зургийн дугаар: АТГ-7	Хуудас: 8
Шалгасан	<i>[Signature]</i>	Б.Баасансүрэн			



# "АЛТАН ХӨХИЙН ОЧИР" ХХК

Монгол улс, Улаанбаатар хот, Баянзүрх дүүрэг, 25-р хороо, 13-р хороолол  
Манлайдаатар дамдинсүрэн гудамж 83/1 байр 902 тоот  
Утас: 88111923, 75702323

Шуур: HE-07/2023

СУРГУУЛЬ, ЦЭЦЭРЛЭГ, ДОТУУР БАЙРНЫ НҮХЭН ЖОРЛОНГ АРИУН ЦЭВРИЙН БАЙГУУЛАМЖААР СОЛИХ ЗУРАГ ТӨСӨЛ  
ӨВӨРХАНГАЙ АЙМАГ, ХУЖИРТ СУМ /1-Р ЦЭЦЭРЛЭГ/-ИЙН  
ЗАСВАРЫН ЗУРАГ  
(БАРИЛГА АРХИТЕКТУР)

Гүйцэтгэх Захирал



Ч.СҮХБОЛД

2023 ОН

ТАЙЛБАР БИЧИГ

АРХИТЕКТУР ТӨЛӨВЛӨЛТИЙН ШИЙДЭЛ

Үндэслэл

Өвөрхангай аймгийн Хужирт сумын 1-р цэцэрлэгийн барилга нь 1-р давхар барилга юм. Барилгын зураг төслийг дараах байгаль, цаг уурын нөхцөлд тооцон боловсруулав.

Газар хөдлөлтийн	7 балл
Гадна агаарын тооцооны температур	-35.5
Хөрсний хөлдөлтийн гүн ИГЭ-1 (Хайргархаг элсэн ул хөрс)	3.2м
Салхины ачаалал	33 м/сек
Цасны ачаалал	50кг/м <sup>2</sup>
Галлагааны үе үргэлжлэх хугацаа	244 хоног

ДОТОР ЗАСАЛ

Хана

Төлөвлөж байгаа өрөөнд тусгаарлах ханыг ердийн 100 маркийн тоосгон ханатай байхаар төлөвлөв. Дотор тоосгон хананд цементэн тэгшилгээ хийж дотор заслын модорхойлолтонд зааж өгсөн материалаар өнгөлнө. Дүшний өрөөний хана шалнаас 1.8метр хүртэл плита нааж, плитанаас тааз хүртэл эмульсэн гадаргуутай байна. Ариун цэврийн өрөөнүүд шалнаас 1.5метр хүртэл плита нааж, плитанаас тааз хүртэл эмульсэн гадаргуутай байхаар зурагт тусгав. Гал тогооны 3 дамжлагат угаалтуурын ар талд 600мм өндөртэй угаалтуурын урттай тэнцүү плимаг хананд наана.

Плима

Цавуунд тавигдах шаардлага: Цавуу нь "MNS6424-2013 Барилгын ажилд хэрэглэх цавуу. Техникийн шаардлага" стандартын шаардлагыг хангах ёстой.

Гадаргууг бэлтгэх:

-Гадаргуу нь хатуу, жигд, хавтгай, тэгш, хуурай байх ба энгийн шингээгчээр цэвэрлэнэ.

-Гадаргууг тоос, аливаа тос, бохир зүйлсгүй болтол нь цэвэрлэнэ.

-Хуучин будаг ба шохойг арилгана.

Хаалга

Барилгын ариун цэврийн өрөөнд хэрэглэгдэх гадна хаалга нь модон рамтай модон хаалга байна. Хаалганы зургийг БА-08 хуудаснаас үзнэ үү.

Цонх

Эрс тэс уур амьсгалд тохирсон цагаан өнгийн хуванцар цонхны рам, 3 давхар вакуумжуулсан шилтэй байна. Газар дээрээс нь хэмжилт хийсний үндсэн дээр цонхыг захиалан хийж угсарна. Цонхны зургийг БА-08 үзнэ үү.

Шал

Төлөвлөж байгаа өрөөний шалыг багсармалаар дүүргэн бетон тэгшилгээ, ус тусгаарлах түрхлэг, плитаны цавуу, плима төлөвлөсөн.

Тааз

Төлөвлөж байгаа өрөөнийдийн таазыг эмульсээр хийнэ. Таазны хуучин эмульс замаскыг буулгаж, цэвэрлээг 100 хувь хийж, тоосжилтыг зүлгэж, цэвэрлэнэ. Таазанд замаска 2 үе хийж гадаргууг тэгшилж бэлтгэсний дараа гадаргууг гэрлээр шалгахад сүүдэргүй болгох шаардлагатай. Замаскан гадаргууг 100 хувь хатаасны дараа 1 үе эмульсийг таазны гадаргууд жигд түрхэж хатаасны дараа II үеийн эмульсэн үеийг таазны гадаргууг 1үеийн эмульсийн эсрэг чигт мөрийг дарж эмульс хийнэ.



Инженерийн хангамж

Инженерийн холбогдох тайлбарыг тухайн хэсгийн зураг баримт бичгээс үзнэ үү.

Ариун цэврийн өрөө, гал тогоо

Ариун цэврийн өрөөнд гэрэлтүүлэг, угаалтуур, халаагч төхөөрөмж зэргийг шинэчлэн төлөвлөв. Шал, ханын ажлыг 300х300 хэмжээг ус тусгаарлагч, плимагаар хийж гүйцэтгэнэ. Зургийг БА - хэсгээс үзнэ үү. Гал тогоонд 3 дамжлагатай угаалтуур суурилуулах бөгөөд ар талын хананд 600мм өндөртэй плима наана. Гал тогооны шал, хана, таазны ажил хийгдэхгүй болно.

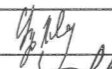
Зургийн жагсаалт		Хуудасны дугаар
1	Тайлбар бичиг, зургийн жагсаалт	БА-1
2	НЭГДҮГЭЭР ДАВХРЫН ЗАСЛЫН АЖИЛ ХИЙХ СХЕМ	БА-2
3	ХЭСЭГЧИЛСЭН БАЙГУУЛАЛТ-1, (1, 2, 3, 4)-Р ӨРӨӨНИЙ ХАНЫН ДЭЛГЭЭСИЙН БАЙГУУЛАЛТ	БА-3
4	ХЭСЭГЧИЛСЭН БАЙГУУЛАЛТ-1, (1)-Р ӨРӨӨНИЙ ХАНЫН ДЭЛГЭЭС	БА-4
5	ХЭСЭГЧИЛСЭН БАЙГУУЛАЛТ-1, (2, 3)-Р ӨРӨӨНИЙ ХАНЫН ДЭЛГЭЭС	БА-5
6	ХЭСЭГЧИЛСЭН БАЙГУУЛАЛТ-1, (4)-Р ӨРӨӨНИЙ ХАНЫН ДЭЛГЭЭС	БА-6
7	ХЭСЭГЧИЛСЭН БАЙГУУЛАЛТ-1, (5, 6)-Р ӨРӨӨНИЙ ХАНЫН ДЭЛГЭЭСИЙН БАЙГУУЛАЛТ	БА-7
8	ХЭСЭГЧИЛСЭН БАЙГУУЛАЛТ-1, (5, 6)-Р ӨРӨӨНИЙ ХАНЫН ДЭЛГЭЭС	БА-8
9	ХЭСЭГЧИЛСЭН БАЙГУУЛАЛТ-1, (7, 8)-Р ӨРӨӨНИЙ ХАНЫН ДЭЛГЭЭСИЙН БАЙГУУЛАЛТ	БА-9
10	ХЭСЭГЧИЛСЭН БАЙГУУЛАЛТ-1, (7, 8)-Р ӨРӨӨНИЙ ХАНЫН ДЭЛГЭЭС	БА-10
11	ХЭСЭГЧИЛСЭН БАЙГУУЛАЛТ-1, (7, 8)-Р ӨРӨӨНИЙ ХАНЫН ДЭЛГЭЭС	БА-11
12	ХЭСЭГЧИЛСЭН БАЙГУУЛАЛТ-1, (9, 10, 11, 12)-Р ӨРӨӨНИЙ ХАНЫН ДЭЛГЭЭСИЙН БАЙГУУЛАЛТ	БА-12
13	ХЭСЭГЧИЛСЭН БАЙГУУЛАЛТ 9-Р ӨРӨӨНИЙ ХАНЫН ДЭЛГЭЭС	БА-13
14	ХЭСЭГЧИЛСЭН БАЙГУУЛАЛТ 10, 11-Р ӨРӨӨНИЙ ХАНЫН ДЭЛГЭЭС	БА-14
15	ХЭСЭГЧИЛСЭН БАЙГУУЛАЛТ 12-Р ӨРӨӨНИЙ ХАНЫН ДЭЛГЭЭС	БА-15
16	Цонх, хаалганы түүвэр	БА-16
17	Дотор заслын шинээр хийх, буулгах ажлын модорхойлолт	БА-17

 <p>КНУКНН ОЧИР</p> <p>Tel/Fax: 976-75702223, Mobile: 976-8811923 E-mail: altankhiin@gmail.com</p> <p>"Алтан хөхийн очир" ХХК</p>	СҮРГУУЛЬ, ЦЭЦЭРЛЭГ, ДОТУУР БАЙРНЫ НҮХЭН ЖОРЛОНГ АРИУН ЦЭВРИЙН БАЙГУУЛАМЖААР СОЛИХ ЗУРАГ ТӨСӨЛ ӨВӨРХАНГАЙ АЙМАГ, ХУЖИРТ СУМ / 1-Р ЦЭЦЭРЛЭГ /					
	Тайлбар бичиг, зургийн жагсаалт					
	Архитектор		Т.Уранбилэг	Е.Г.Шифр: HDP 07/2023	Масштаб: М1:100	Огноо: 2023/06
	Гүйцэтгэсэн		Ц.Түвшинбагана	Т.Г.Шифр: АХО 01-01-07/2023	Зургийн дугаар: БА- 01	Хуудас 17

НЭГДҮГЭЭР ДАВХРЫН ЗАСЛЫН АЖИЛ ХИЙХ СХЕМ М1:200

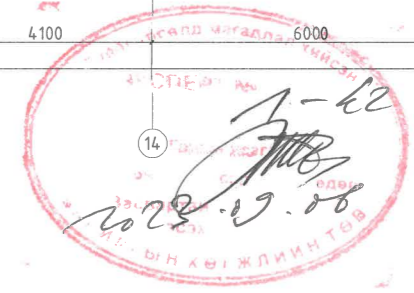
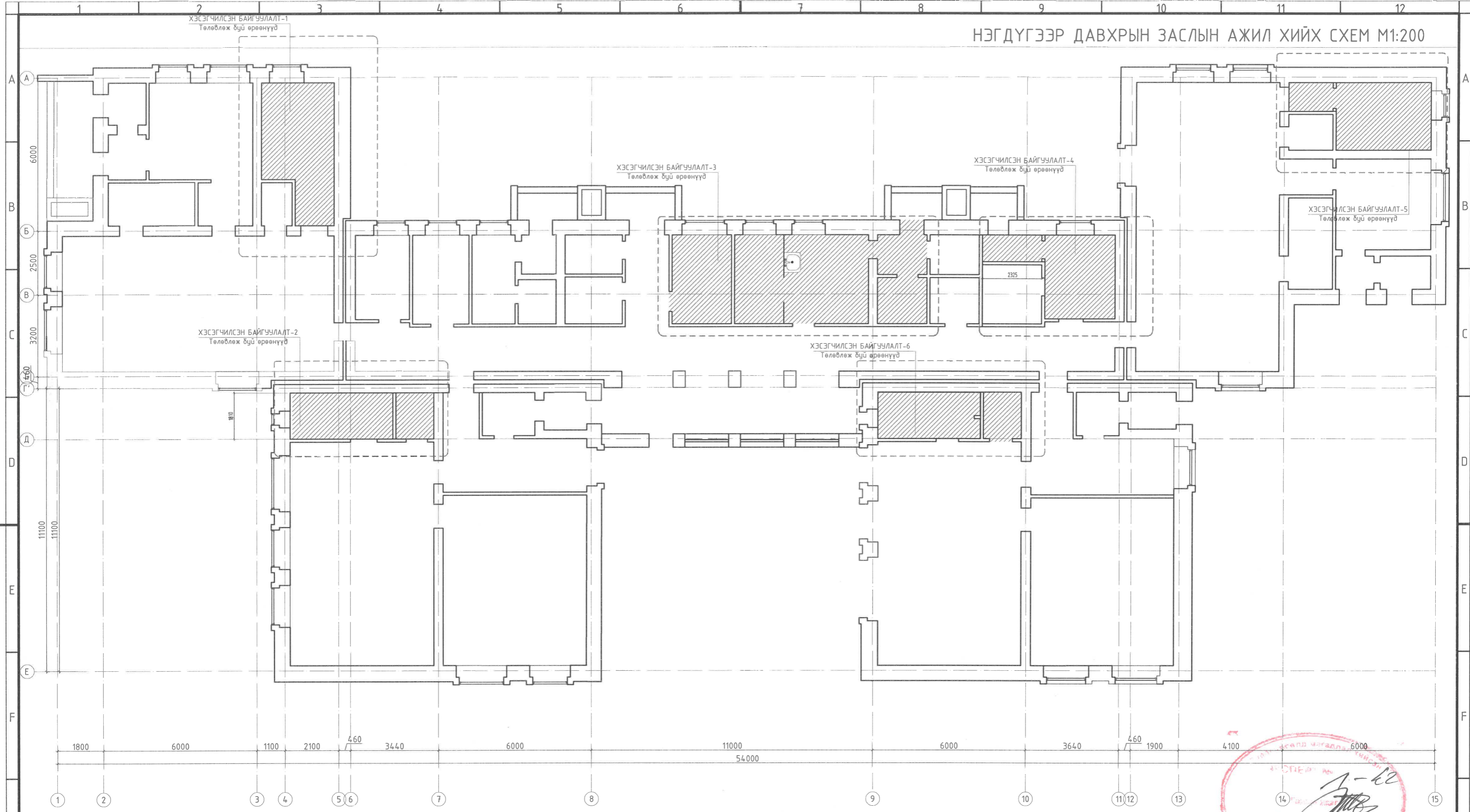

 <p>Тel/Fax: 976-75702323; Mobile: 976-8811923 E-mail: altankhukh@gmail.com</p> <p>"Алтан хөхийн очир" ХХК</p>		СУРГУУЛЬ, ЦЭЦЭРЛЭГ, ДОТУУР БАЙРНЫ НҮХЭН ЖОРЛОНГ АРИУН ЦЭВРИЙН БАЙГУУЛАМЖААР СОЛИХ ЗУРАГ ТӨСӨЛ ӨВӨРХАНГАЙ АЙМАГ, ХУЖИРТ СУМ /1-Р ЦЭЦЭРЛЭГ/			
НЭГДҮГЭЭР ДАВХРЫН ЗАСЛЫН АЖИЛ ХИЙХ СХЕМ				Ye шат: A.3	
Архитектор	<i>У.Алтан</i>	Т.Уранбилэг	Е.Г.Шифр: HDP 07/2023	Масштаб: M1:100	Огноо: 2023.06
Гүйцэтгэсэн	<i>Алтан</i>	Ц.Түвшинбагана	Т.Г.Шифр: АХО 05-02-07/2023	Зургийн дугаар: ББ-02	Бүх хуудас: 17
Шалгасан	<i>Алтан</i>	Г.Хатанбаатар			



ХЭСЭГЧИЛСЭН БАЙГУУЛАЛТ-1-2, (1, 2, 3, 4)-Р ӨРӨӨНИЙ ХАНЫН ДЭЛГЭЭСИЙН БАЙГУУЛАЛТ

БАЙГУУЛАЛТ

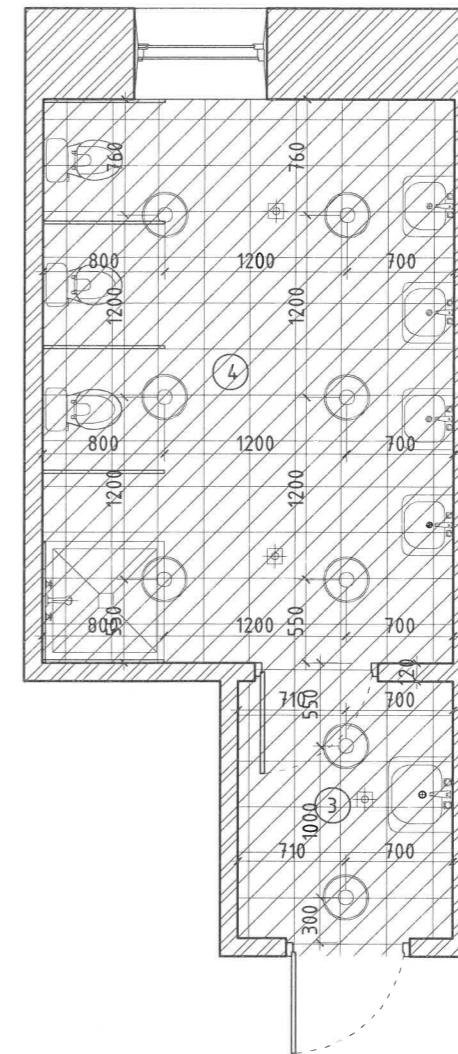
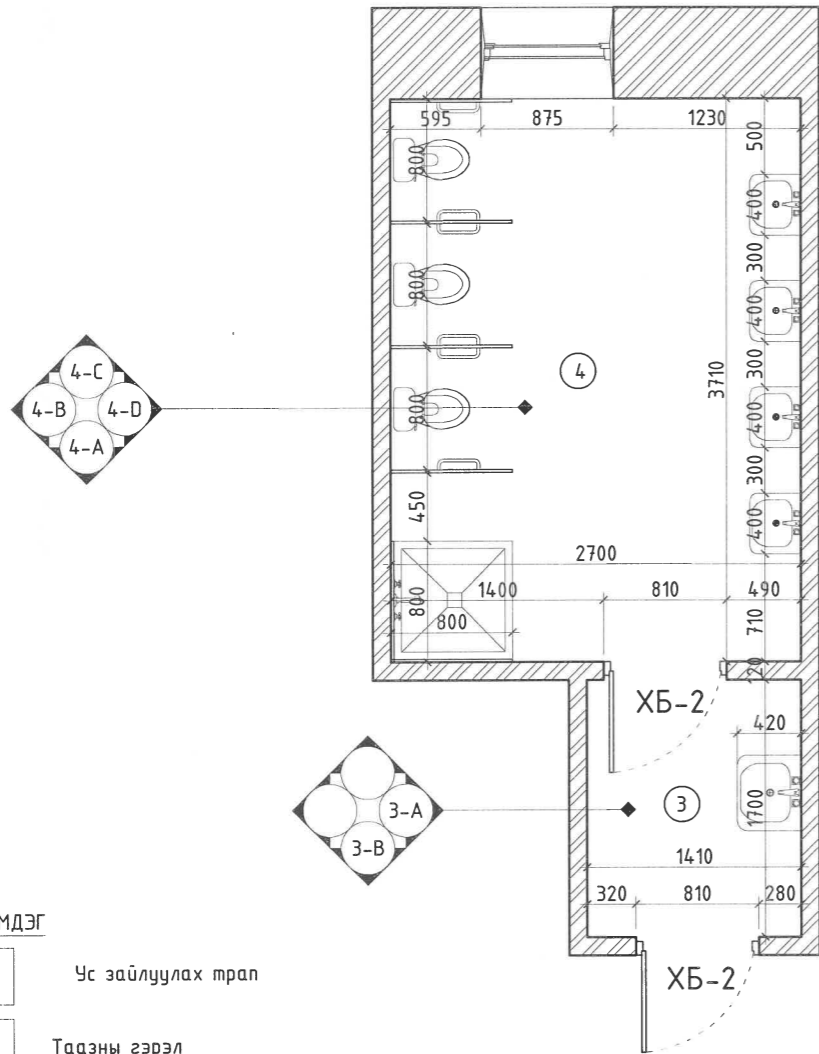
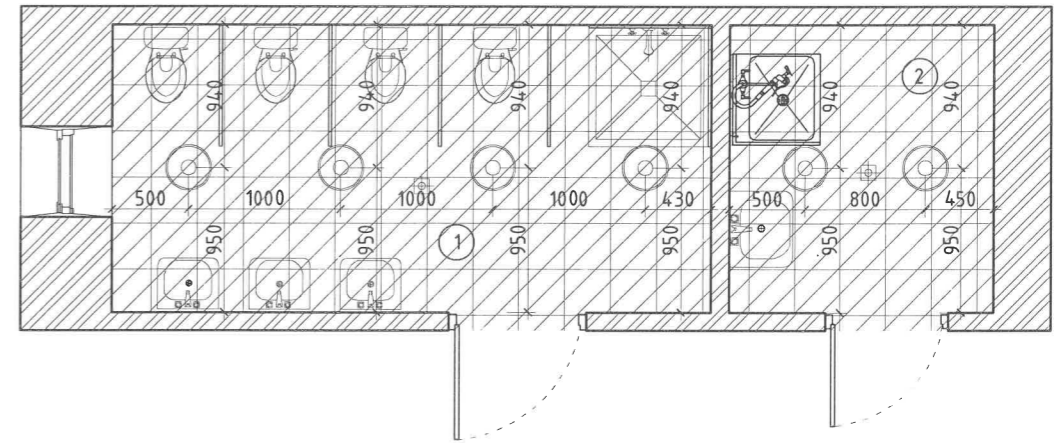
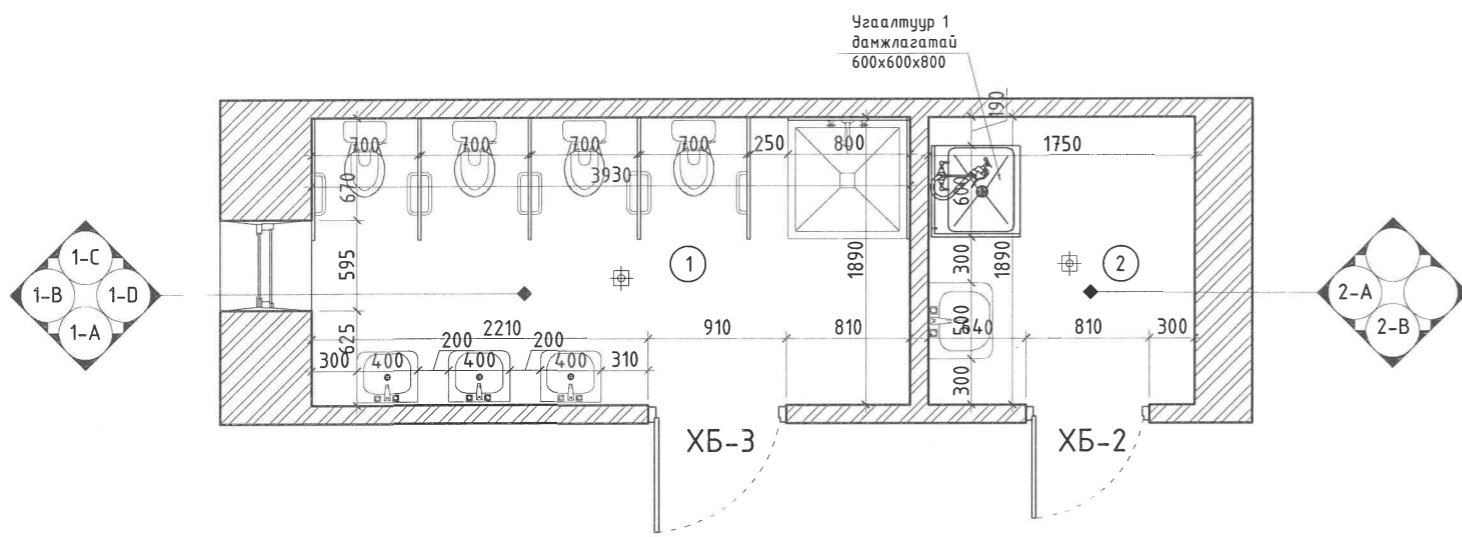
ТААЗНЫ БАЙГУУЛАЛТ



ТАНИХ ТЭМДЭГ

-  Ус зайлуулах трап
-  Таазны гэрэл



Өрөөний дугаар	Нэгж	Талбай (м <sup>2</sup> )	Хүрээний урт (м)	Тайлбар
1	Хүүхдийн ариун цэврийн өрөө	7.53	11.9	
2	Угаалтуурын өрөө	3.40	7.52	
3	дамжих өрөө	2.49	6.5	
4	Хүүхдийн ариун цэврийн өрөө	10.1	13.1	

 Tel/Fax: 976-75702323; Mobile: 976-8811923; E-mail: altankhukhiin@gmail.com "Алтан хөхийн очир" ХХК	СҮРГУУЛЬ, ЦЭЦЭРЛЭГ, ДОТУУР БАЙРНЫ НҮХЭН ЖОРЛОНГ АРИУН ЦЭВРИЙН БАЙГУУЛАМЖААР СОЛИХ ЗУРАГ ТӨСӨЛ ӨВӨРХАНГАЙ АЙМАГ, ХУЖИРТ СУМ / 1-Р ЦЭЦЭРЛЭГ / ХЭСЭГЧИЛСЭН БАЙГУУЛАЛТ-1-2, (1, 2, 3, 4)-Р ӨРӨӨНИЙ ХАНЫН ДЭЛГЭЭСИЙН БАЙГУУЛАЛТ				
	Архитектор Гүйцэтгэсэн Шалгасан	Т.Уранбилэг Ц.Түвшинбагана Г.Хатанбаатар	Е.Г.Шифр: HDR 07/2023 Т.Г.Шифр: АХО 01-01-07/2023	Масштаб: М1:100 Зургийн дугаар: БА-03	Огноо: 2023/06 Хуудас 17

ХЭСЭГЧИЛСЭН БАЙГУУЛАЛТ-1, (1)-Р ӨРӨӨНИЙ ХАНЫН ДЭЛГЭЭС

ДЭЛГЭЭС 1-А

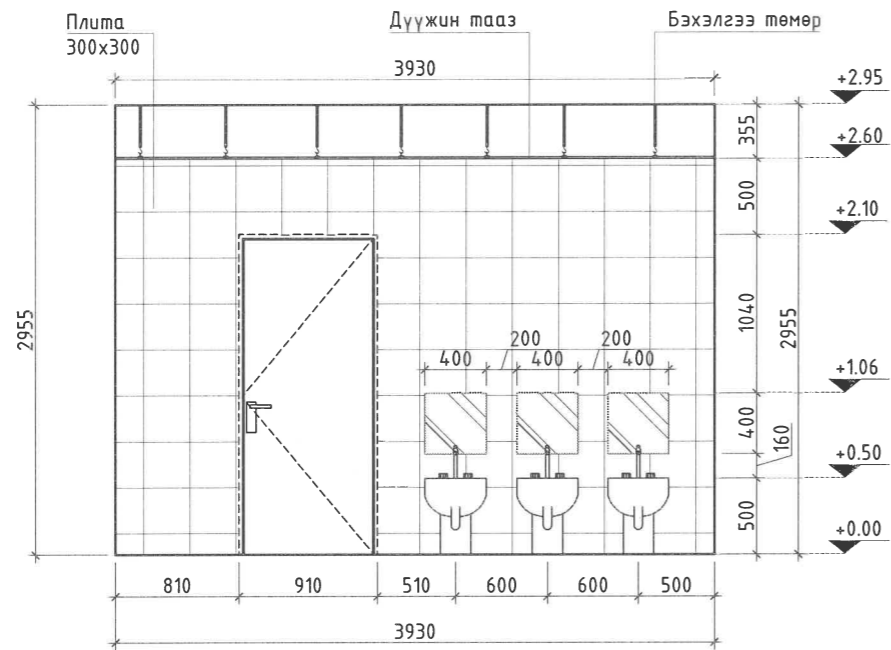

ДЭЛГЭЭС 1-В

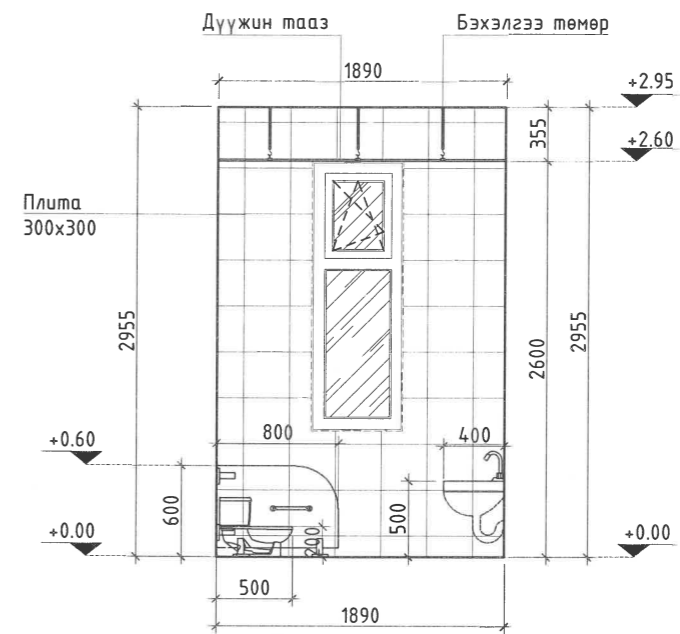

ДЭЛГЭЭС 1-С

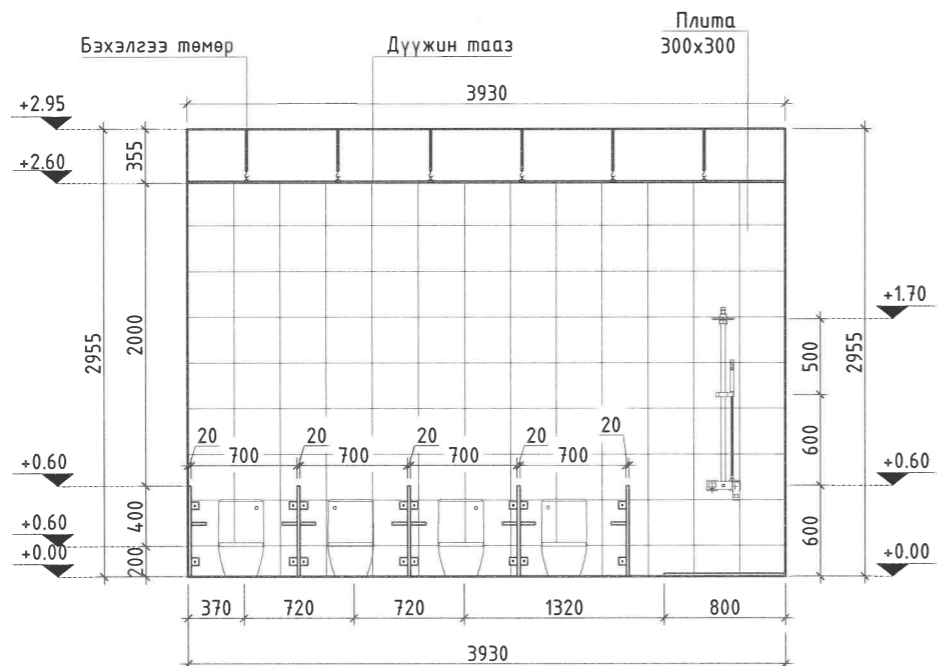

ДЭЛГЭЭС 1-Д

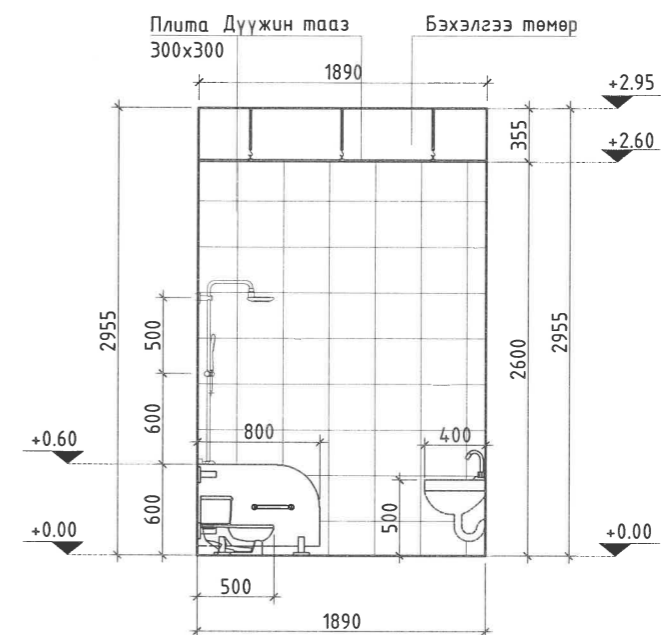

 KHUKHIN OCHIR LLC Tel/Fax: 976-75702323, Mobile: 976-8811923 E-mail: altankhukh@gmail.com "Алтан хөхийн очир" ХХК	СУРГУУЛЬ, ЦЭЦЭРЛЭГ, ДОТУУР БАЙРНЫ НҮХЭН ЖОРЛОНГ АРИУН ЦЭВРИЙН БАЙГУУЛАМЖААР СОЛИХ ЗУРАГ ТӨСӨЛ ӨВӨРХАНГАЙ АЙМАГ, ХУЖИРТ СУМ / 1-Р ЦЭЦЭРЛЭГ / ХЭСЭГЧИЛСЭН БАЙГУУЛАЛТ-1, (1)-Р ӨРӨӨНИЙ ХАНЫН ДЭЛГЭЭС					
	Архитектор	<i>[Signature]</i>	Т.Уранбилэг	Е.Г.Шифр: НДР 07/2023	Масштаб: М1:100	Огноо: 2023/06
	Гүйцэтгэсэн	<i>[Signature]</i>	Ц.Түвшинбагана	Т.Г.Шифр: АХО 01-01-07/2023	Зургийн дугаар: БА-04	Хуудас 17
	Шалгасан	<i>[Signature]</i>	Г.Хатанбаатар			

ХЭСЭГЧИЛСЭН БАЙГУУЛАЛТ-1, (2, 3)-Р ӨРӨӨНИЙ ХАНЫН ДЭЛГЭЭС

ДЭЛГЭЭС 2-А

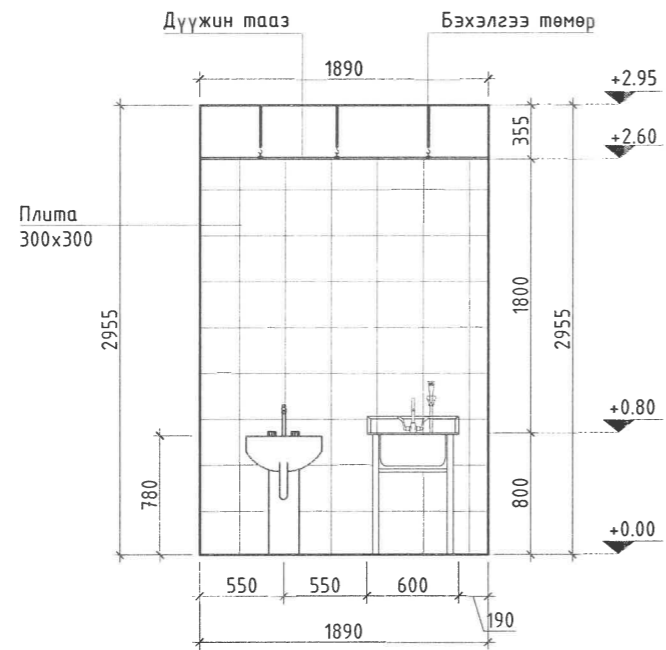

ДЭЛГЭЭС 2-В

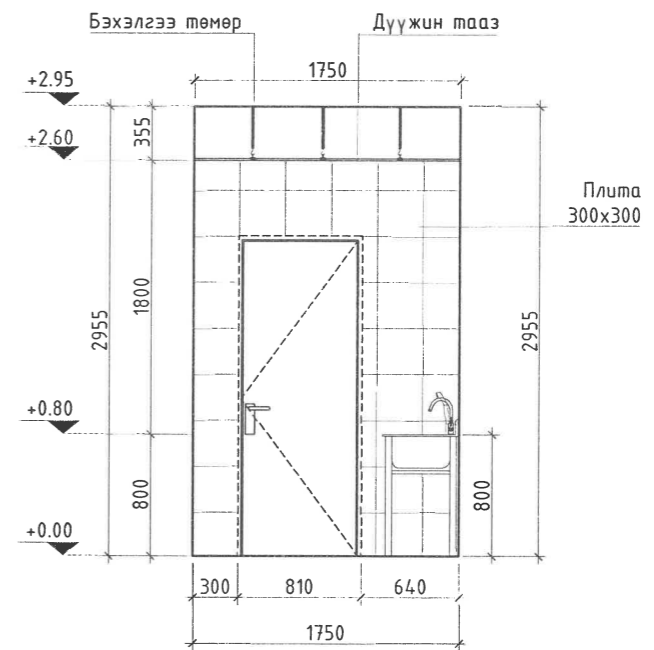

ДЭЛГЭЭС 3-А

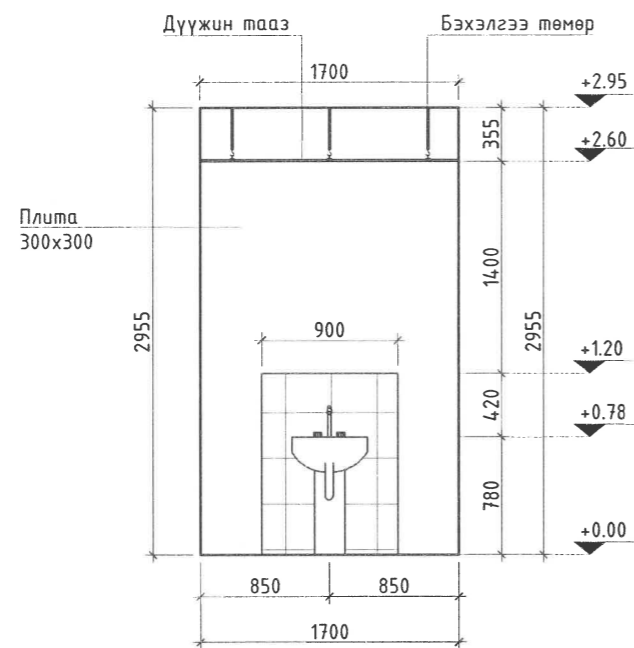

ДЭЛГЭЭС 3-В

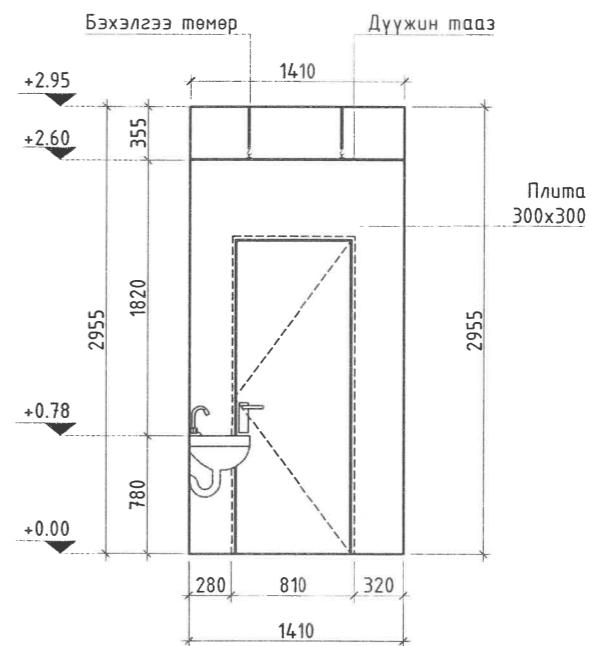

 tel/fax: 976-35702323, Mobile: 976-80119233 E-mail: altankhukhin@gmail.com "Алтан хөхийн очир" ХХК	СУРГУУЛЬ, ЦЭЦЭРЛЭГ, ДОТУУР БАЙРНЫ НҮХЭН ЖОРЛОНГ АРИУН ЦЭВРИЙН БАЙГУУЛАМЖААР СОЛИХ ЗУРАГ ТӨСӨЛ ӨВӨРХАНГАЙ АЙМАГ, ХУЖИРТ СУМ / 1-Р ЦЭЦЭРЛЭГ /					
	ХЭСЭГЧИЛСЭН БАЙГУУЛАЛТ-1, (2, 3)-Р ӨРӨӨНИЙ ХАНЫН ДЭЛГЭЭС					
	Архитектор	<i>[Signature]</i>	Т.Уранбилэг	Е.Г.Шифр:	Масштаб:	Огноо:
	Гүйцэтгэсэн	<i>[Signature]</i>	Ц.Түвшинбагана	НДР 07/2023	M1:100	2023/06
Шалгасан	<i>[Signature]</i>	Г.Хатанбаатар	Т.Г.Шифр:	Зургийн дугаар:	Хуудас	
			АХО 01-01-07/2023	БА-05	17	



ХЭСЭГЧИЛСЭН БАЙГУУЛАЛТ-1, (4)-Р ӨРӨӨНИЙ ХАНЫН ДЭЛГЭЭС

ДЭЛГЭЭС 4-А

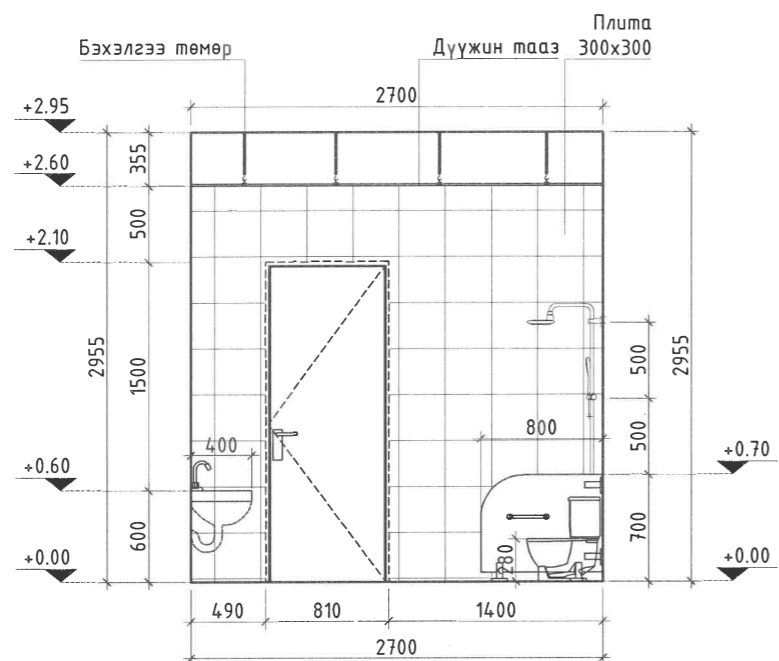

ДЭЛГЭЭС 4-В

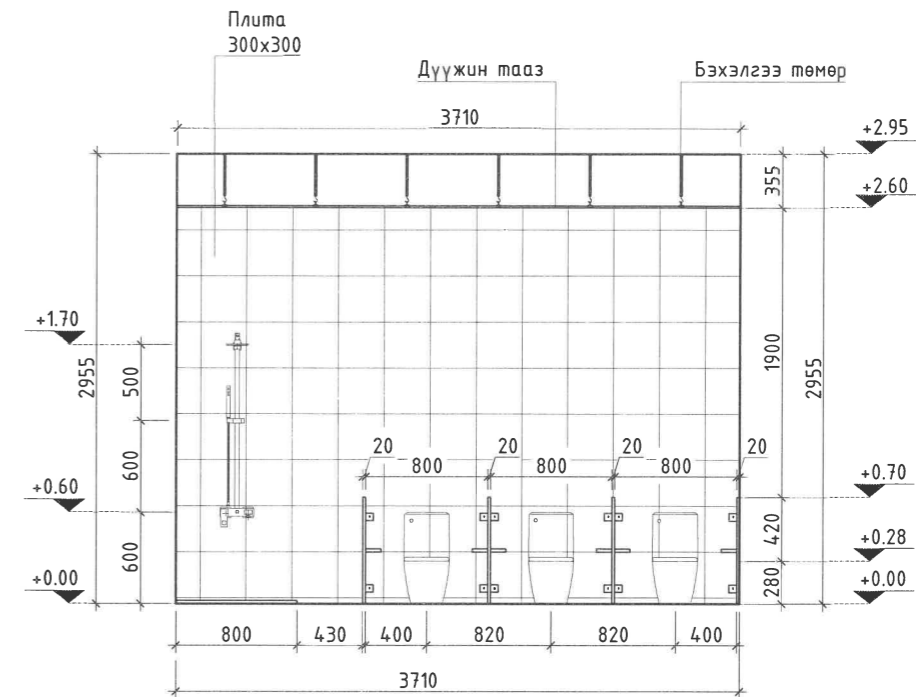

ДЭЛГЭЭС 4-С

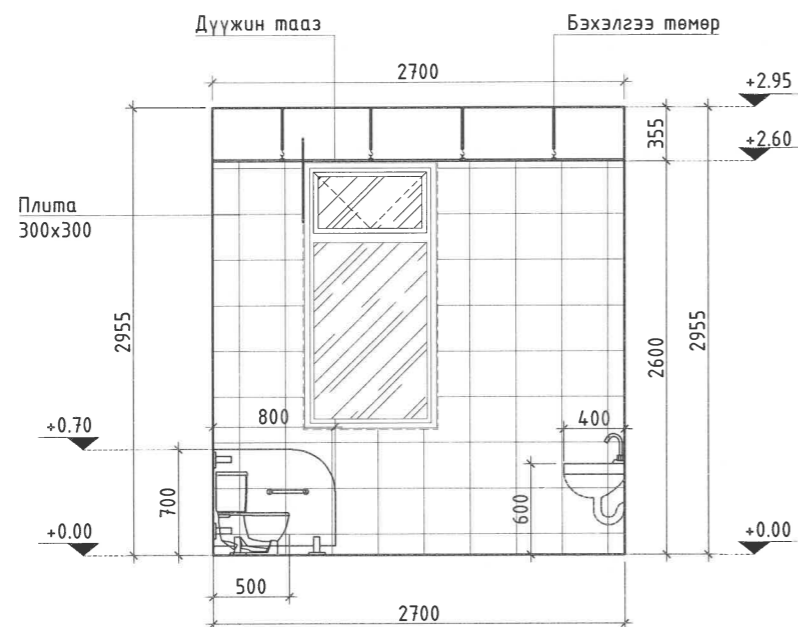

ДЭЛГЭЭС 4-Д

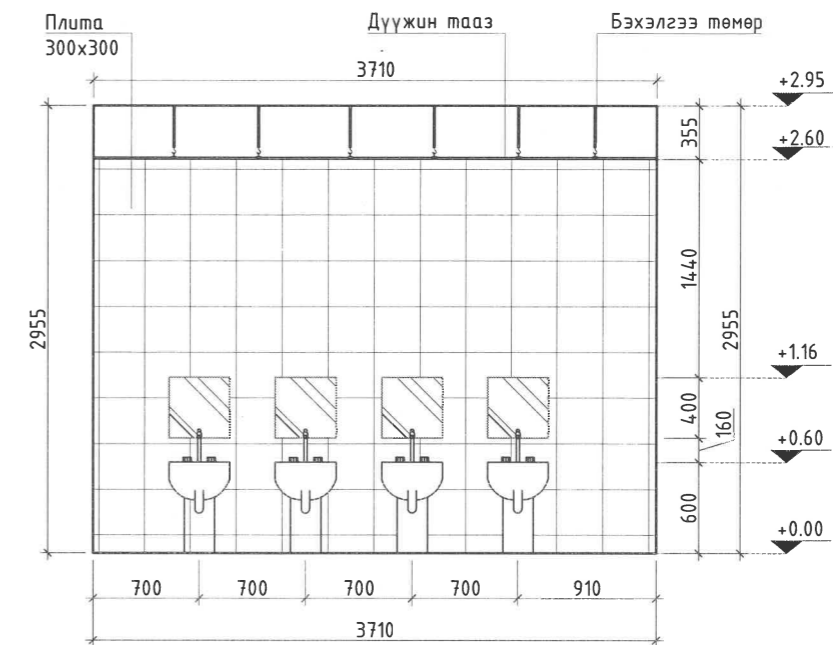

 <p>Тel/Fax: 976-75702323; Mobile: 976-8811923 E-mail: alfankhukh@gmail.com</p> <p>"Алтан хөхийн очир" ХХК</p>	СҮРГУУЛЬ, ЦЭЦЭРЛЭГ, ДОТУУР БАЙРНЫ НҮХЭН ЖОРЛОНГ АРИУН ЦЭВРИЙН БАЙГУУЛАМЖААР СОЛИХ ЗУРАГ ТӨСӨЛ ӨВӨРХАНГАЙ АЙМАГ, ХУЖИРТ СУМ / 1-Р ЦЭЦЭРЛЭГ /					
	ХЭСЭГЧИЛСЭН БАЙГУУЛАЛТ-1, (4)-Р ӨРӨӨНИЙ ХАНЫН ДЭЛГЭЭС					
	Архитектор	<i>[Signature]</i>	Т.Уранбилэг	Е.Г.Шифр:	Масштаб:	Огноо:
	Гүйцэтгэсэн	<i>[Signature]</i>	Ц.Түвшинбагана	HDP 07/2023	M1:100	2023/06
Шалгасан	<i>[Signature]</i>	Г.Хатанбаатар	Т.Г.Шифр:	Зургийн дугаар:	Хуудас	
			АХО 01-01-07/2023	БА-06	17	



ХЭСЭГЧИЛСЭН БАЙГУУЛАЛТ-3, (5, 6)-Р ӨРӨӨНИЙ ХАНЫН ДЭЛГЭЭСИЙН БАЙГУУЛАЛТ

БАЙГУУЛАЛТ

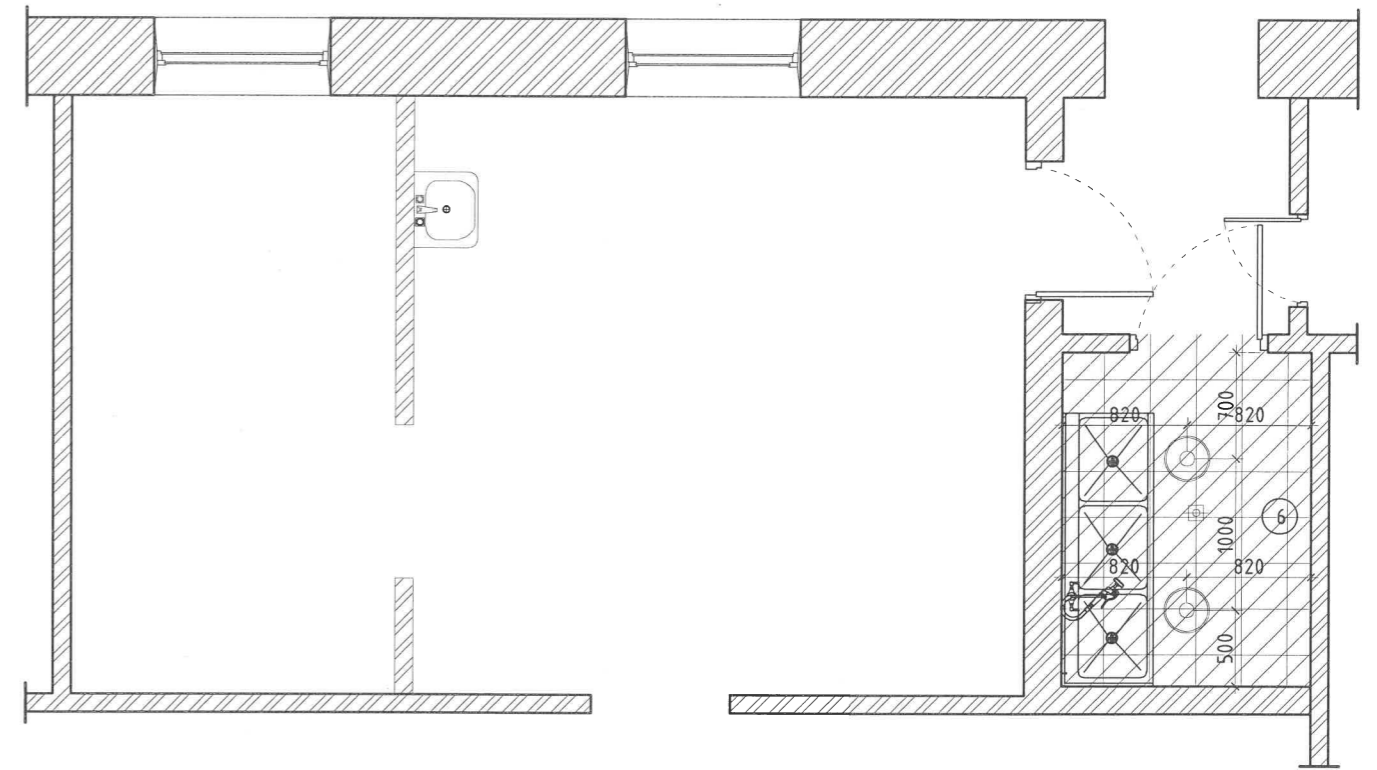
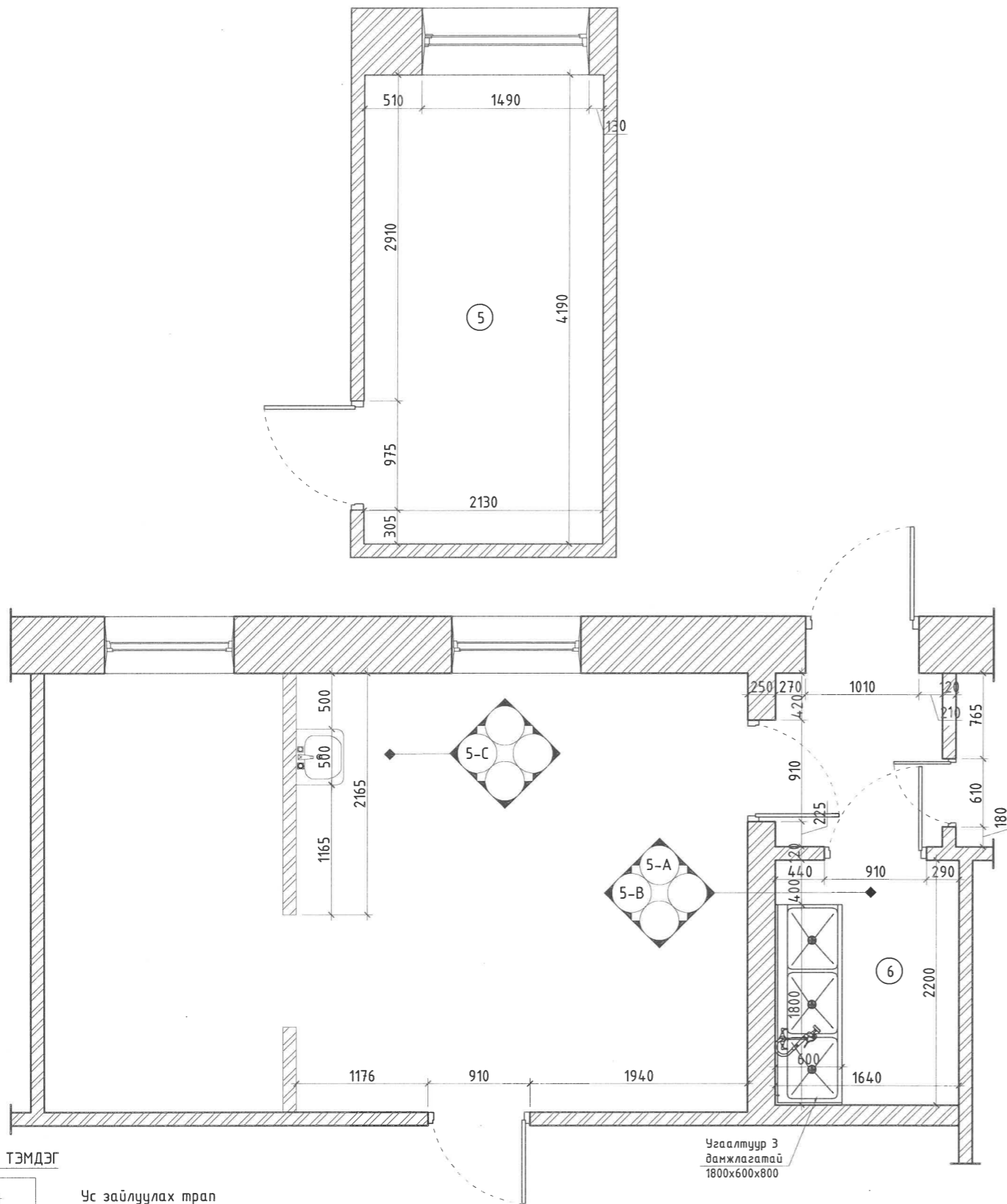
ТААЗНЫ БАЙГУУЛАЛТ



ТАНИХ ТЭМДЭГ

-  Ус зайлуулах трап
-  Таазны гэрэл

Өрөөний дугаар	Нэгж	Талбай (м <sup>2</sup> )	Хүрээний урт (м)	Тайлбар
5	Чзель, сангийн өрөө	м2	9.03	12.9
6	Гал тогооны өрөө	м2	31	38.5





Tel/Fax: 976-75702323;  
Mobile: 976-8811923  
E-mail: alankhukhin@gmail.com

"Алтан хөхийн очир" ХХК

СҮРГҮҮЛЬ, ЦЭЦЭРЛЭГ, ДОТУУР БАЙРНЫ НҮХЭН ЖОРЛОНГ АРИУН ЦЭВРИЙН БАЙГУУЛАМЖААР СОЛИХ ЗУРАГ ТӨСӨЛ  
ӨВӨРХАНГАЙ АЙМАГ, ХУЖИРТ СУМ / 1-Р ЦЭЦЭРЛЭГ /

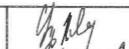
ХЭСЭГЧИЛСЭН БАЙГУУЛАЛТ-3, (5, 6)-Р ӨРӨӨНИЙ ХАНЫН ДЭЛГЭЭСИЙН БАЙГУУЛАЛТ

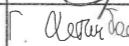
Архитектор		Т.Уранбилэг	Е.Г.Шифр: НДР 07/2023	Масштаб: М1:100	Огноо: 2023/06
Гүйцэтгэсэн		Ц.Түвшинбагана	Т.Г.Шифр: АХО 01-01-07/2023	Зургийн дугаар: БА- 07	Хуудас 17
Шалгасан		Г.Хатанбаатар			

1

2

3

4

5

6

7

8

A3

ХЭСЭГЧИЛСЭН БАЙГУУЛАЛТ-1, (5, 6)-Р ӨРӨӨНИЙ ХАНЫН ДЭЛГЭЭС

ДЭЛГЭЭС 5-А

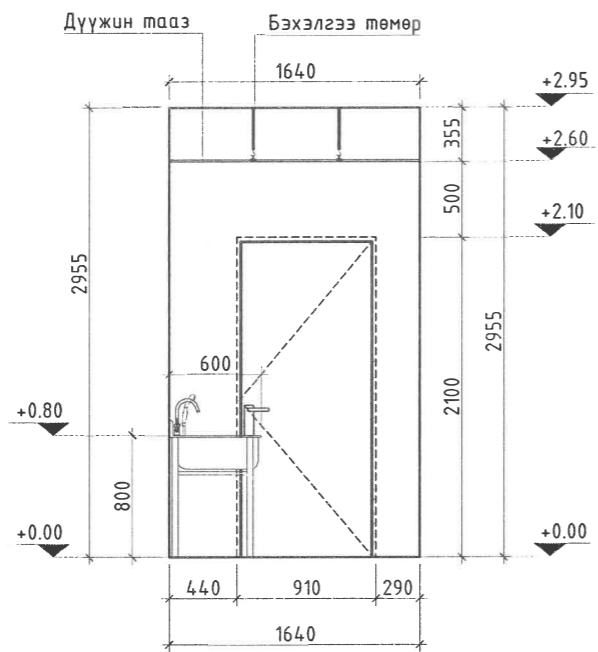

ДЭЛГЭЭС 5-В

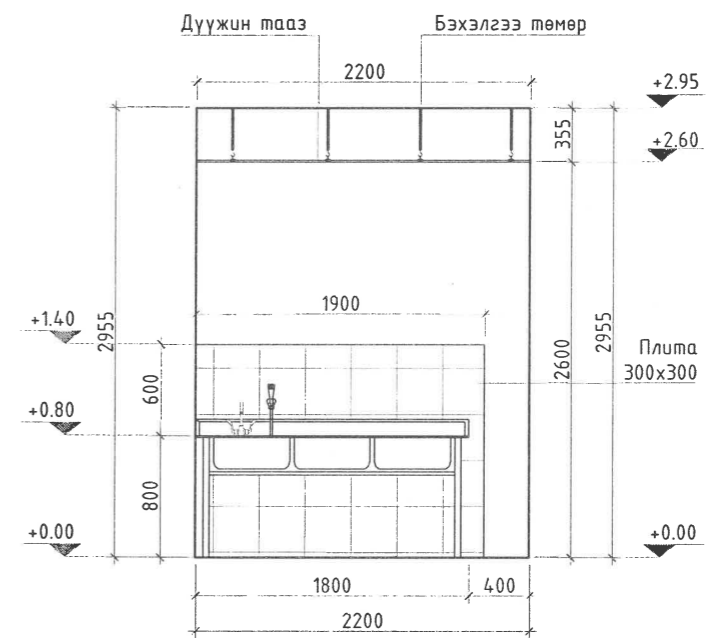

ДЭЛГЭЭС 5-С

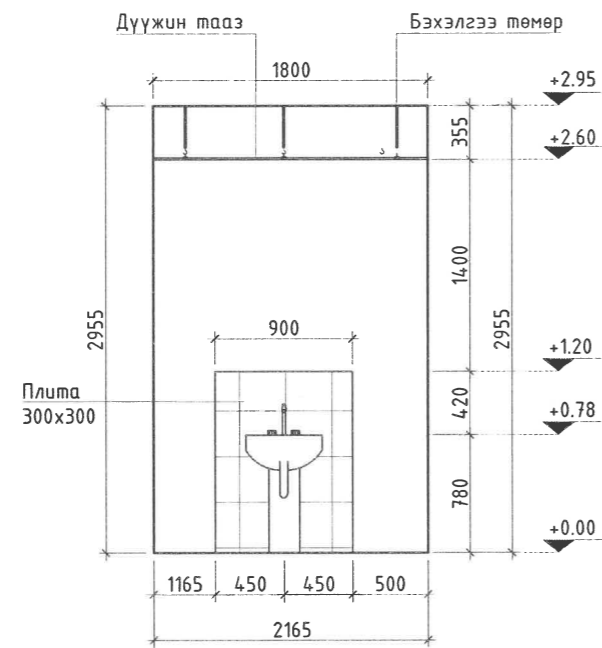

 KHUKHIN Tel/Fax: 976-75702323 Mobile: 976-8811923 E-mail: altankhukhin@gmail.com "Алтан хөхийн очир" ХХК	СУРГУУЛЬ, ЦЭЦЭРЛЭГ, ДОТУУР БАЙРНЫ НҮХЭН ЖОРЛОНГ АРИУН ЦЭВРИЙН БАЙГУУЛАМЖААР СОЛИХ ЗУРАГ ТӨСӨЛ ӨВӨРХАНГАЙ АЙМАГ, ХУЖИРТ СУМ / 1-Р ЦЭЦЭРЛЭГ /					
	ХЭСЭГЧИЛСЭН БАЙГУУЛАЛТ-1, (5, 6)-Р ӨРӨӨНИЙ ХАНЫН ДЭЛГЭЭС					
	Архитектор	<i>[Signature]</i>	Т.Уранбилэг	Е.Г.Шифр:	Масштаб:	Огноо:
	Гүйцэтгэсэн	<i>[Signature]</i>	Ц.Түвшинбагана	HDP 07/2023	M1:100	2023/06
Шалгасан	<i>[Signature]</i>	Г.Хатанбаатар	Т.Г.Шифр:	Зургийн дугаар:	Хуудас:	
			АХО 01-01-07/2023	БА-08	17	



ХЭСЭГЧИЛСЭН БАЙГУУЛАЛТ-4, (7, 8)-Р ӨРӨӨНИЙ ХАНЫН ДЭЛГЭЭСИЙН БАЙГУУЛАЛТ

БАЙГУУЛАЛТ

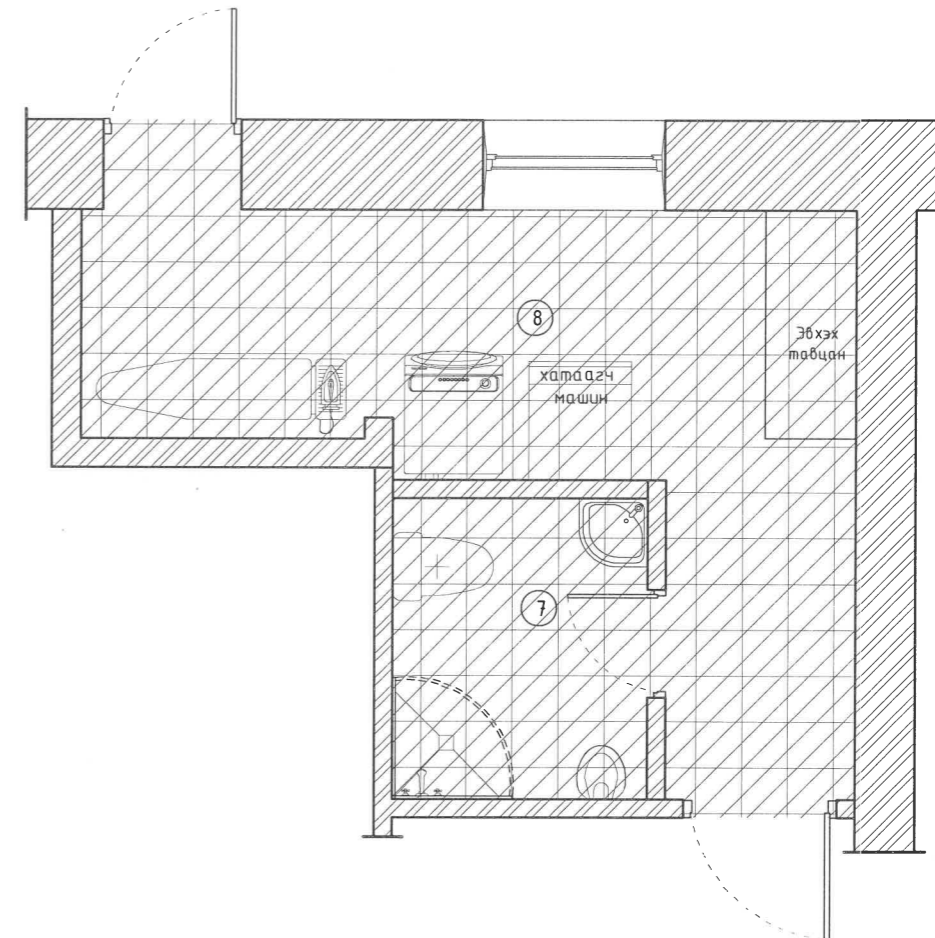
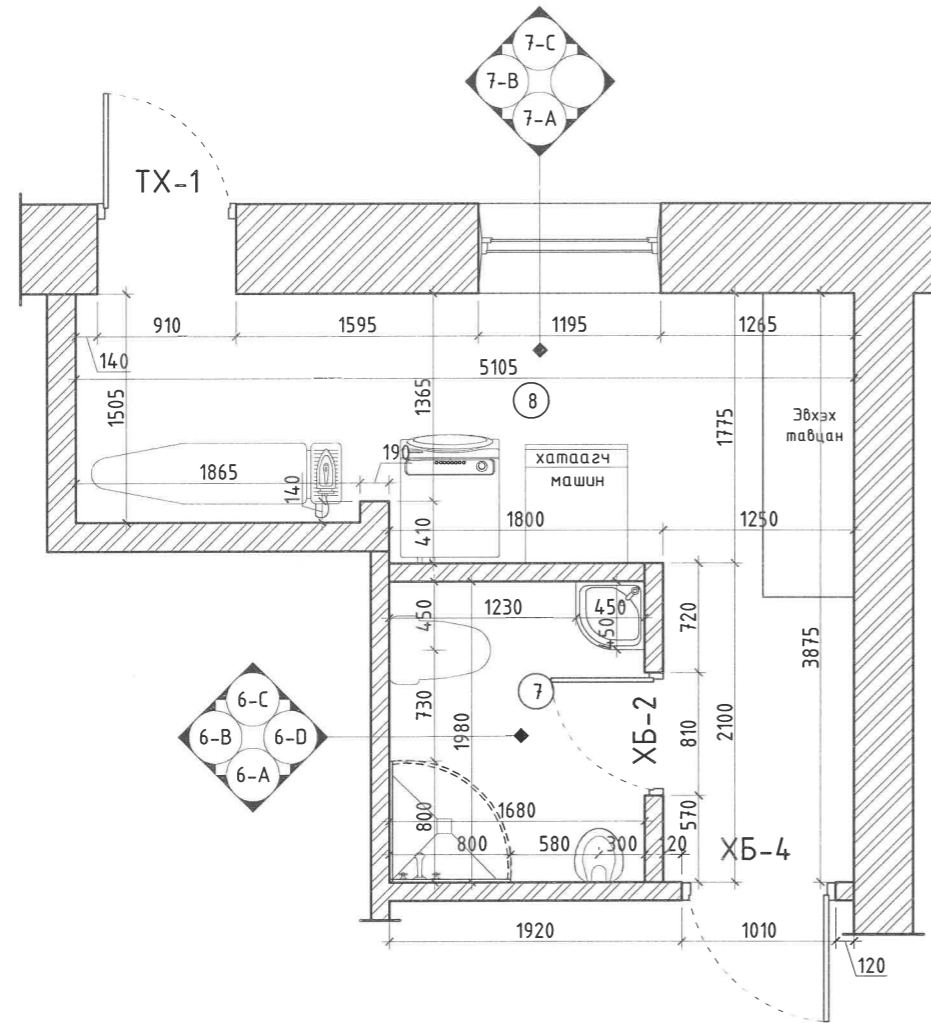
ТААЗНЫ БАЙГУУЛАЛТ



ТАНИХ ТЭМДЭГ

-  Ус зайлуулах трап
-  Таазны гэрэл

Өрөөний дугаар	Нэгж	Талбай (м <sup>2</sup> )	Хүрээний урт (м)	Тайлбар
7	Ариун цэврийн өрөө	м2	3.41	7.6
8	Цагаан хэрэглэл цугалгын өрөө	м2	11.7	19.7

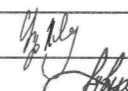
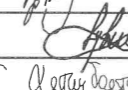

 Tel/Fax: 976-75702393, Mobile: 976-98119323 E-mail: altanikhukhin@gmail.com "Алтан хөхийн очир" ХХК	СУРГУУЛЬ, ЦЭЦЭРЛЭГ, ДОТУУР БАЙРНЫ НҮХЭН ЖОРЛОНГ АРИУН ЦЭВРИЙН БАЙГУУЛАМЖААР СОЛИХ ЗУРАГ ТӨСӨЛ ӨВӨРХАНГАЙ АЙМАГ, ХУЖИРТ СУМ / 1-Р ЦЭЦЭРЛЭГ /					
	ХЭСЭГЧИЛСЭН БАЙГУУЛАЛТ-4, (7, 8)-Р ӨРӨӨНИЙ ХАНЫН ДЭЛГЭЭСИЙН БАЙГУУЛАЛТ					
	Архитектор		Т.Уранбилэг	Е.Г.Шифр: НДР 07/2023	Масштаб: М1:100	Огноо: 2023/06
	Гүйцэтгэсэн		Ц.Түвшинбагана	Т.Г.Шифр: АХО 01-01-07/2023	Зургийн дугаар: БА-09	Хуудас 17

ХЭСЭГЧИЛСЭН БАЙГУУЛАЛТ-1, (7, 8)-Р ӨРӨӨНИЙ ХАНЫН ДЭЛГЭЭС

ДЭЛГЭЭС 6-А

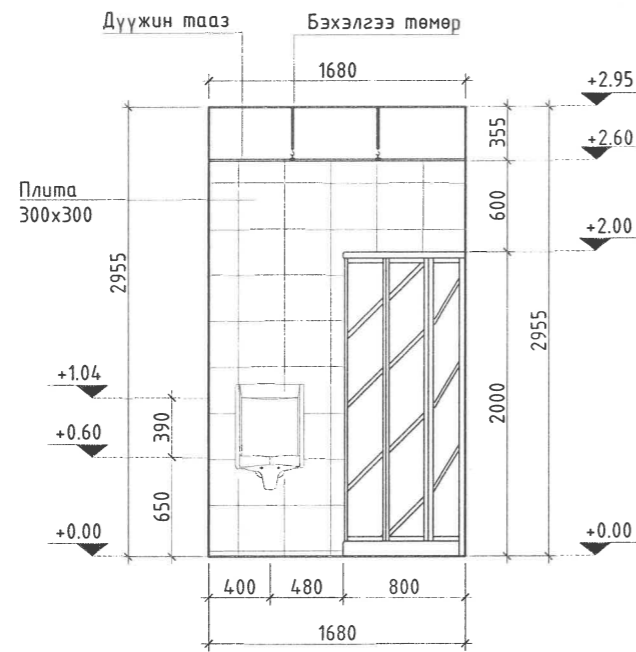

ДЭЛГЭЭС 6-В

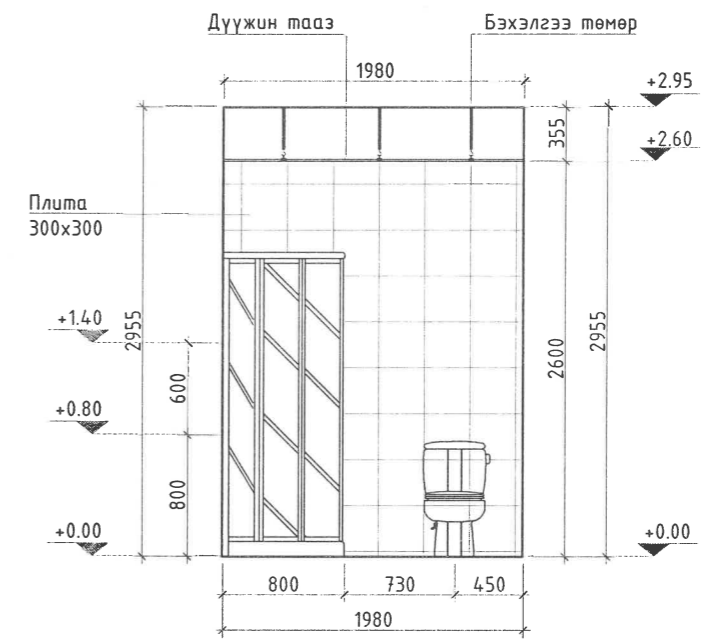

ДЭЛГЭЭС 5-С

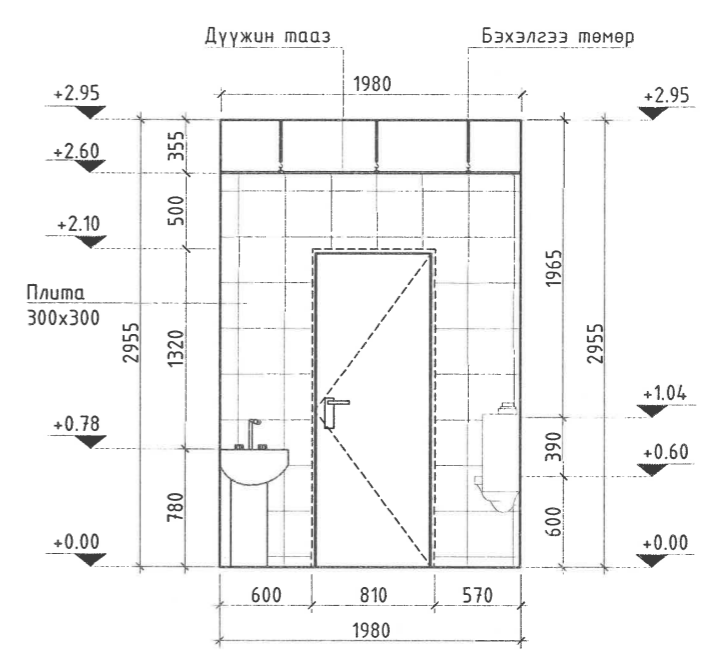
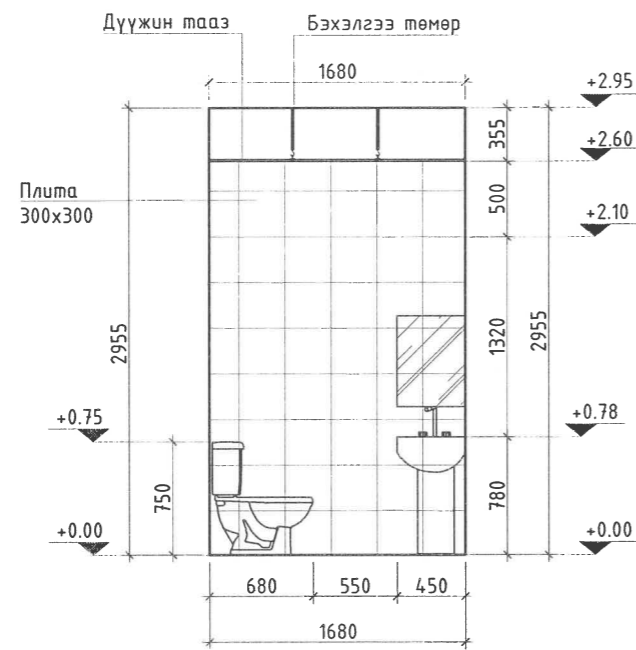

 KHUKHIN ОЙР Tel/Fax: 976-75702323, Mobile: 976-98119223 E-mail: all.khukhin@gmail.com "Алтан хөхийн очир" ХХК	СУРГУУЛЬ, ЦЭЦЭРЛЭГ, ДОТЧУУР БАЙРНЫ НҮХЭН ЖОРЛОНГ АРИУН ЦЭВРИЙН БАЙГУУЛАМЖААР СОЛИХ ЗУРАГ ТӨСӨЛ ӨВӨРХАНГАЙ АЙМАГ, ХУЖИРТ СУМ / 1-Р ЦЭЦЭРЛЭГ / ХЭСЭГЧИЛСЭН БАЙГУУЛАЛТ-1, (7, 8)-Р ӨРӨӨНИЙ ХАНЫН ДЭЛГЭЭС				
	Архитектор	Т.Уранбилэг	Е.Г.Шифр:	Масштаб:	Огноо:
	Гүйцэтгэсэн	Ц.Түвшинбагана	НДР 07/2023	M1:100	2023/06
	Шалгасан	Г.Хатанбаатар	Т.Г.Шифр:	Зургийн дугаар:	Хуудас
		АХО 01-01-07/2023	БА- 10	17	

ХЭСЭГЧИЛСЭН БАЙГУУЛАЛТ-1, (7, 8)-Р ӨРӨӨНИЙ ХАНЫН ДЭЛГЭЭС

ДЭЛГЭЭС 7-А

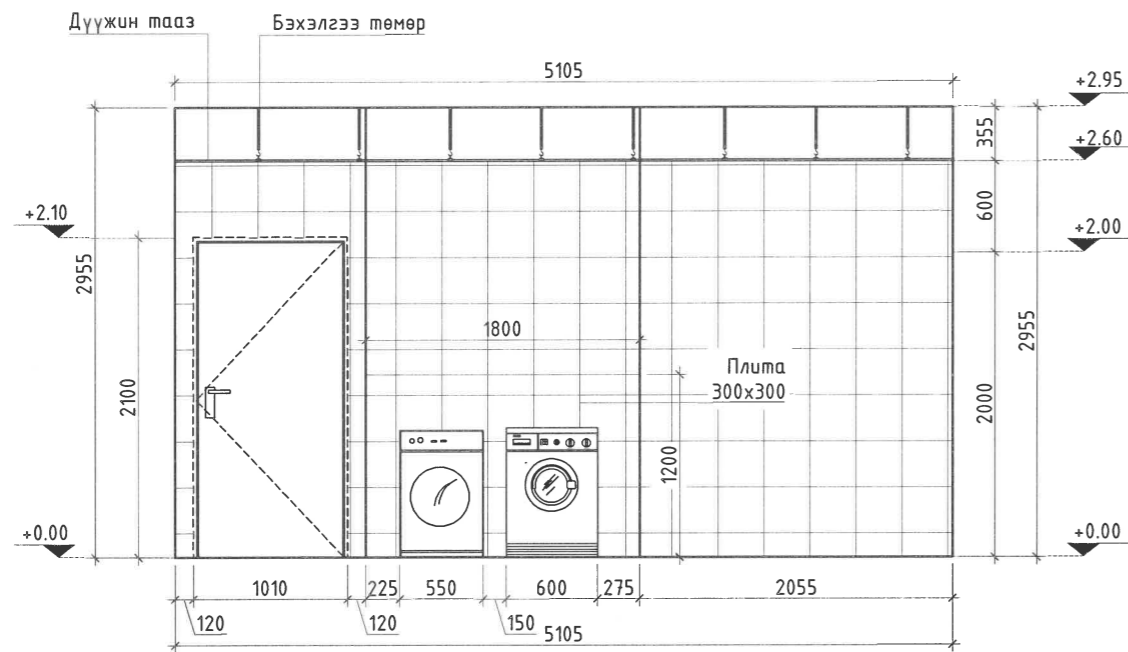

ДЭЛГЭЭС 7-В

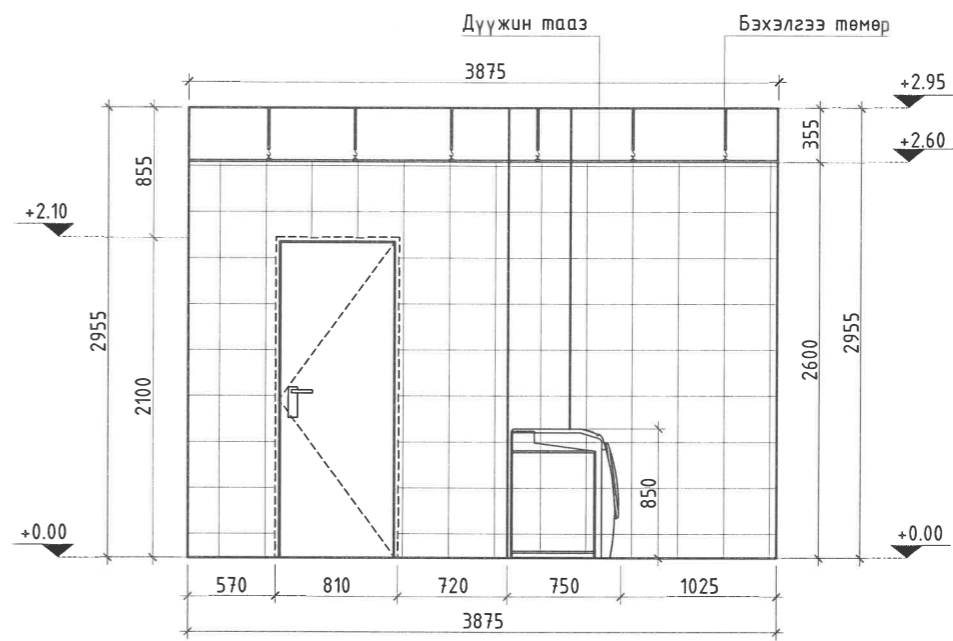

ДЭЛГЭЭС 7-С

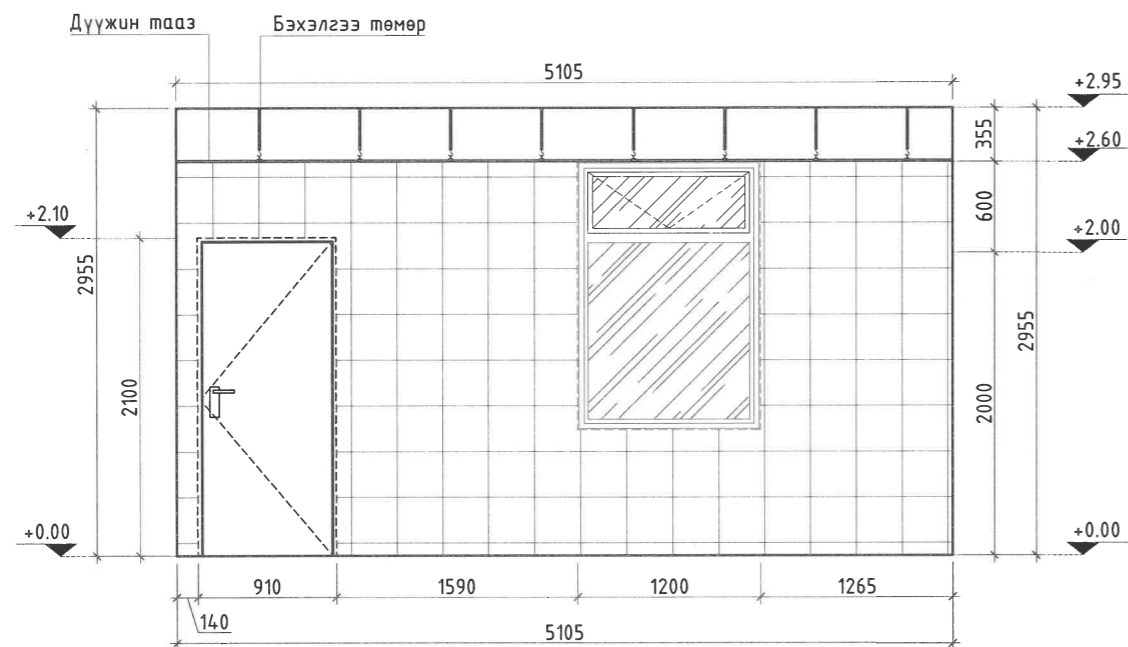

 KHUKHIN ОЧИР Tel/Fax: 976-75702323, Mobile: 976-9811923 E-mail: alankhukh@gmail.com "Алтан хөхийн очир" ХХК	СҮРГҮҮЛЬ, ЦЭЦЭРЛЭГ, ДОТУУР БАЙРНЫ НҮХЭН ЖОРЛОНГ АРИУН ЦЭВРИЙН БАЙГУУЛАМЖААР СОЛИХ ЗУРАГ ТӨСӨЛ ӨВӨРХАНГАЙ АЙМАГ, ХУЖИРТ СУМ / 1-Р ЦЭЦЭРЛЭГ / ХЭСЭГЧИЛСЭН БАЙГУУЛАЛТ-1, (7, 8)-Р ӨРӨӨНИЙ ХАНЫН ДЭЛГЭЭС				
	Архитектор	<i>У.Б.О.</i>	Т.Уранбилэг	Е.Г.Шифр:	Масштаб:
	Гүйцэтгэсэн	<i>А.О.</i>	Ц.Түвшиндагана	НДР 07/2023	M1:100
	Шалгасан	<i>О.О.</i>	Г.Хамандаатар	Т.Г.Шифр:	Огноо:
			АХО 01-01-07/2023	Зургийн дугаар:	Хуудас
				БА- 11	17



ХЭСЭГЧИЛСЭН БАЙГУУЛАЛТ-5-6, (9, 10, 11, 12)-Р ӨРӨӨНИЙ ХАНЫН ДЭЛГЭЭСИЙН БАЙГУУЛАЛТ

БАЙГУУЛАЛТ

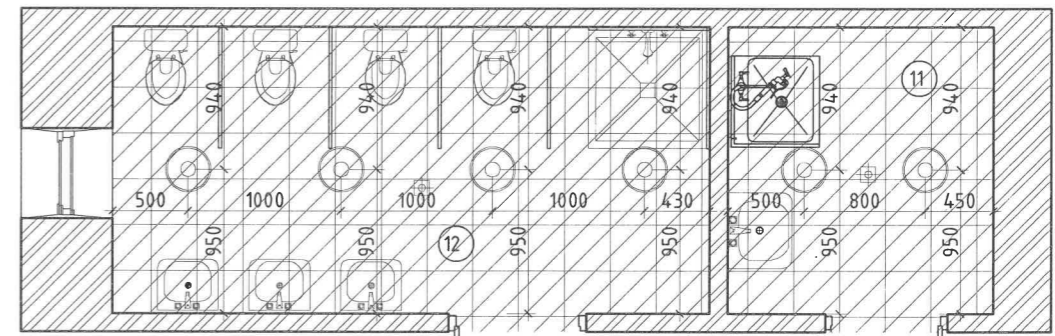
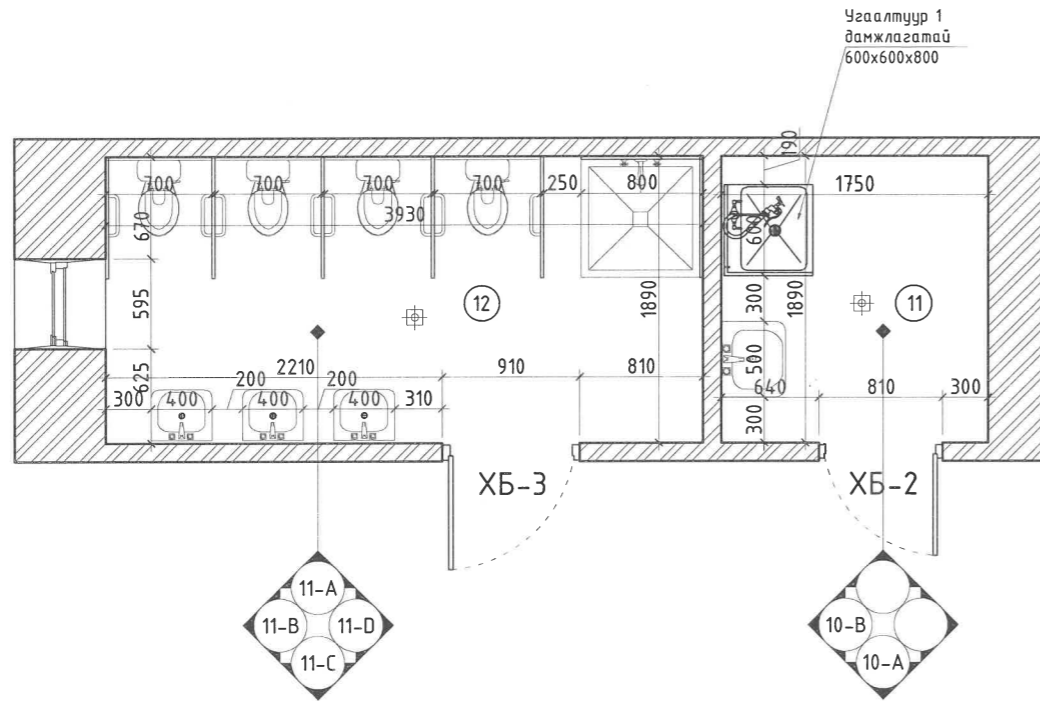
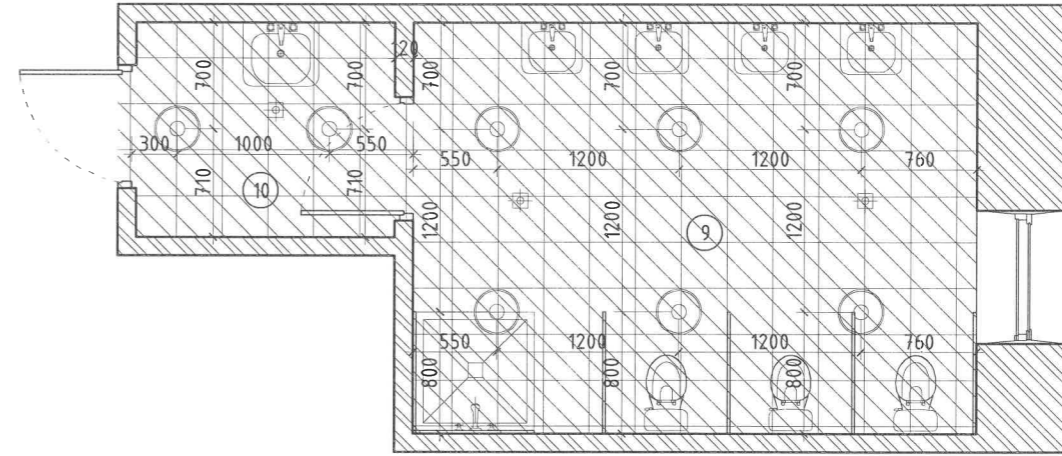
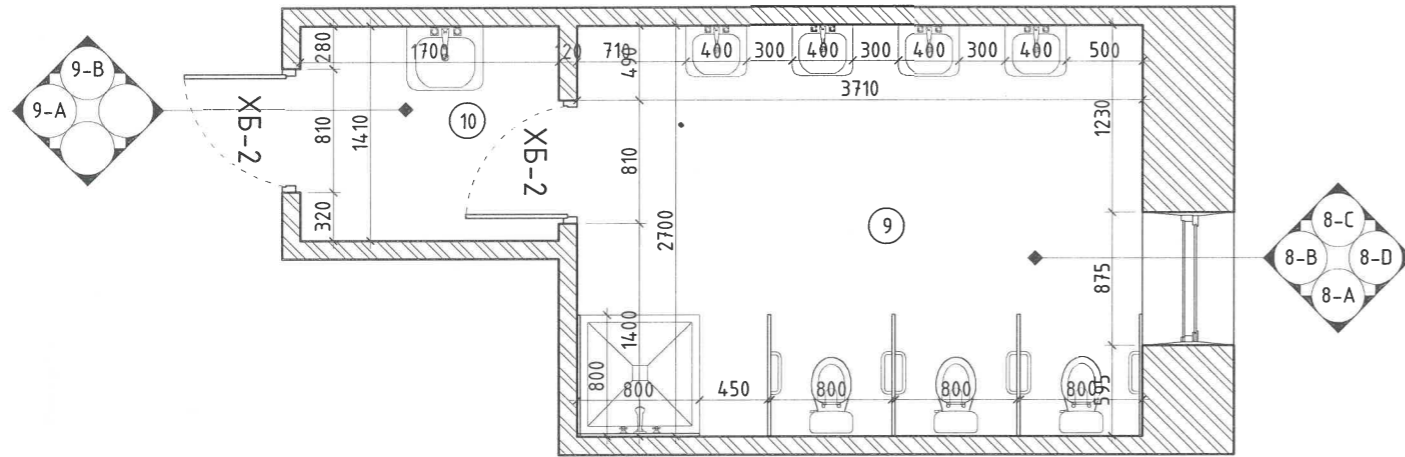
ТААЗНЫ БАЙГУУЛАЛТ





ТАНИХ ТЭМДЭГ

-  Ус зайлуулах тран
-  Таазны гэрэл

Өрөөний дугаар	Нэгж	Талбай (м <sup>2</sup> )	Хүрээний урт (м)	Тайлбар
9	Хүүхдийн ариун цэврийн өрөө	10.11	13.1	
10	дамжих өрөө	2.49	6.5	
11	Угаалтуурын өрөө	3.40	7.5	
12	Хүүхдийн ариун цэврийн өрөө	7.53	12	

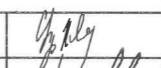

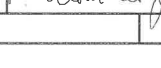
 Tel/Fax: 976-75702323; Mobile: 976-8811923 E-mail: alfan.khukhin@gmail.com "Алтан хөхийн очир" ХХК	СҮРГУУЛЬ, ЦЭЦЭРЛЭГ, ДОТУУР БАЙРНЫ НҮХЭН ЖОРЛОНГ АРИУН ЦЭВРИЙН БАЙГУУЛАМЖААР СОЛИХ ЗУРАГ ТӨСӨЛ ӨВӨРХАНГАЙ АЙМАГ, ХУЖИРТ СУМ / 1-Р ЦЭЦЭРЛЭГ / ХЭСЭГЧИЛСЭН БАЙГУУЛАЛТ-5-6, (9, 10, 11, 12)-Р ӨРӨӨНИЙ ХАНЫН ДЭЛГЭЭСИЙН БАЙГУУЛАЛТ				
	Архитектор		Т.Уранбилэг	Е.Г.Шифр:	Масштаб:
	Гүйцэтгэсэн		Ц.Түвшинбагана	НДР 07/2023	М1:100
	Шалгасан		Г.Хатанбаатар	Т.Г.Шифр:	Огноо:
			АХО 01-01-07/2023	Зургийн дугаар:	Хуудас:
				БА- 12	17

ХЭСЭГЧИЛСЭН БАЙГУУЛАЛТ, 9-Р ӨРӨӨНИЙ ХАНЫН ДЭЛГЭЭС

ДЭЛГЭЭС 8-А

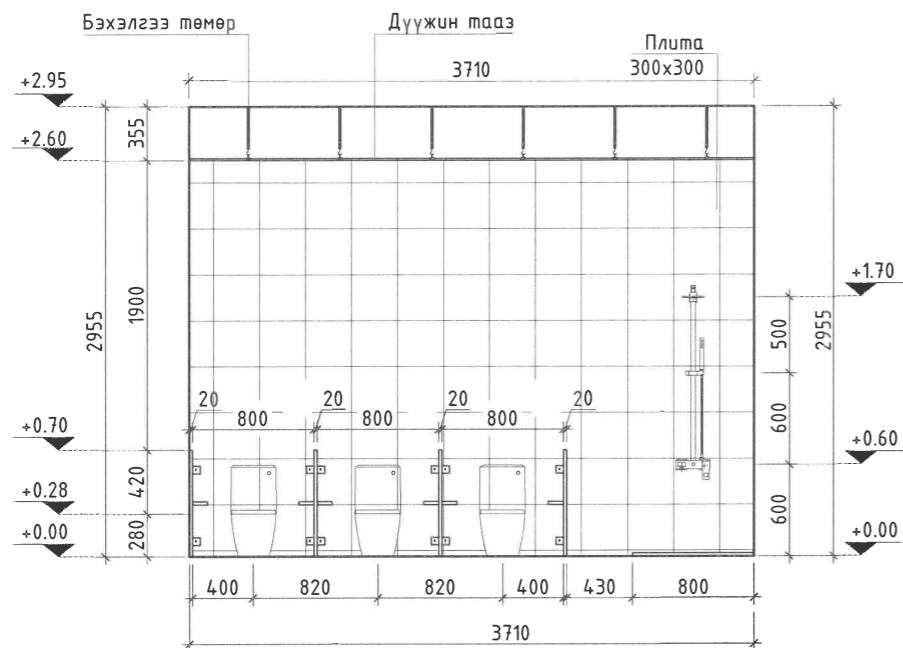

ДЭЛГЭЭС 8-В

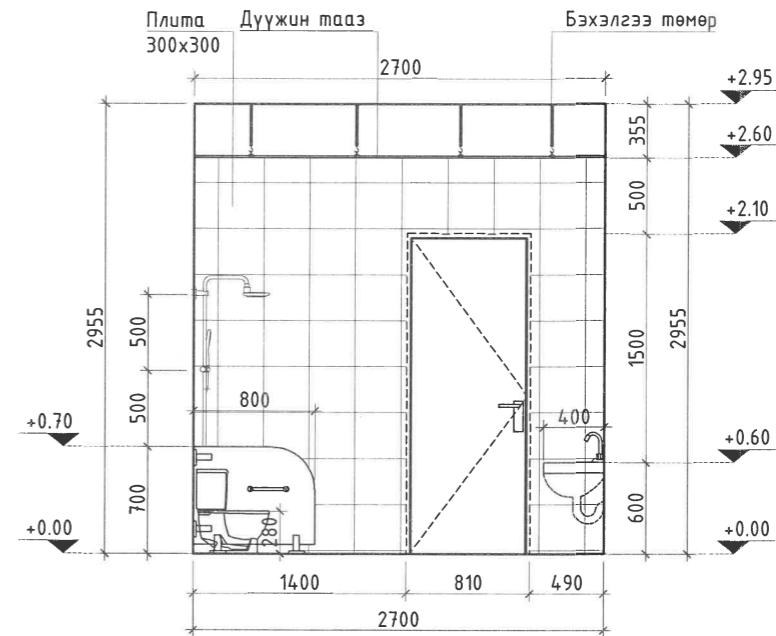

ДЭЛГЭЭС 8-С

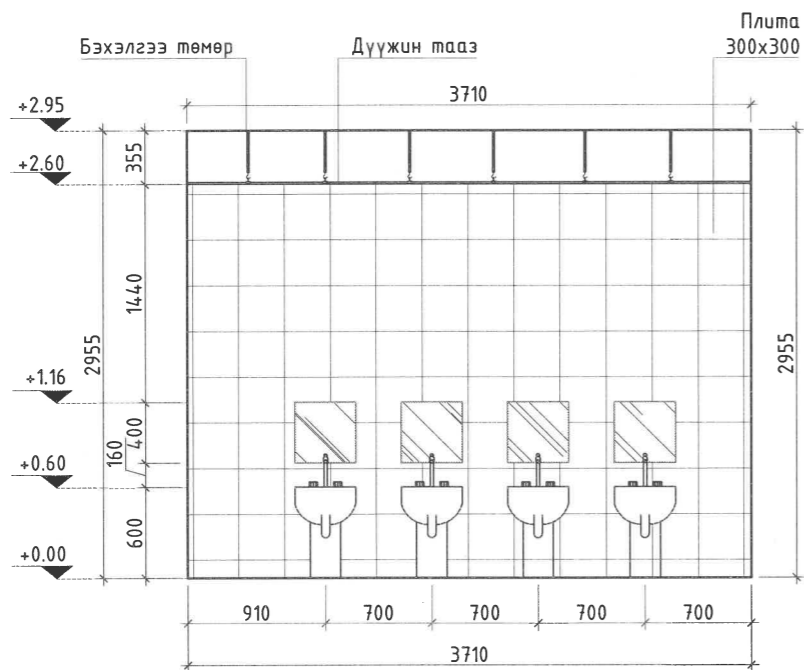

ДЭЛГЭЭС 4-Д

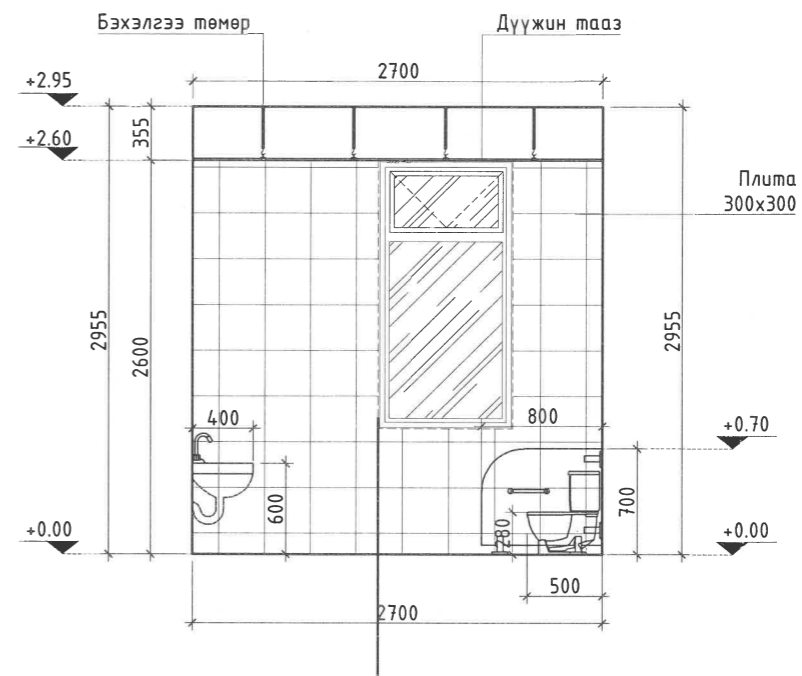

 KHUKHIN ОЧИР Tel/Fax: 976-75702323, Mobile: 976-8811923 E-mail: altankukhin@gmail.com "Алтан хөхийн очир" ХХК	СҮРГУУЛЬ, ЦЭЦЭРЛЭГ, ДОТУУР БАЙРНЫ НҮХЭН ЖОРЛОНГ АРИУН ЦЭВРИЙН БАЙГУУЛАМЖААР СОЛИХ ЗУРАГ ТӨСӨЛ ӨВӨРХАНГАЙ АЙМАГ, ХУЖИРТ СУМ / 1-Р ЦЭЦЭРЛЭГ /					
	ХЭСЭГЧИЛСЭН БАЙГУУЛАЛТ 9-Р ӨРӨӨНИЙ ХАНЫН ДЭЛГЭЭС					
	Архитектор	<i>[Signature]</i>	Т.Уранбилэг	Е.Г.Шифр:	Масштаб:	Огноо:
	Гүйцэтгэсэн	<i>[Signature]</i>	Ц.Түвшинбагана	HDP 07/2023	M1:100	2023/06
Шалгасан	<i>[Signature]</i>	Г.Хатанбаатар	Т.Г.Шифр:	Зургийн дугаар:	Хуудас:	
			АХО 01-01-07/2023	БА-13	17	





ХЭСЭГЧИЛСЭН БАЙГУУЛАЛТ, 12-Р ӨРӨӨНИЙ ХАНЫН ДЭЛГЭЭС

ДЭЛГЭЭС 11-А

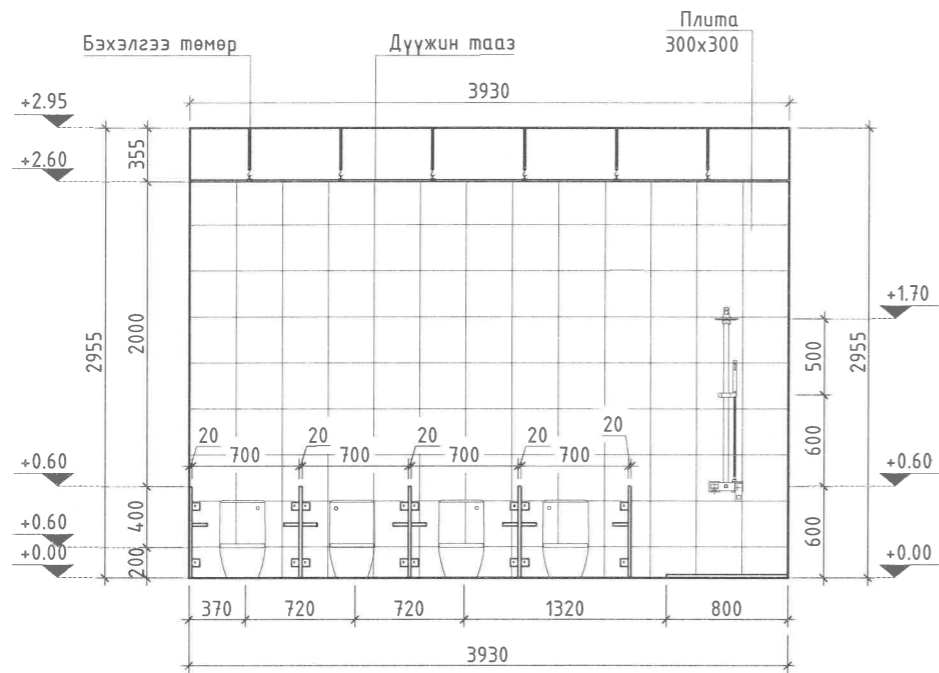

ДЭЛГЭЭС 11-В

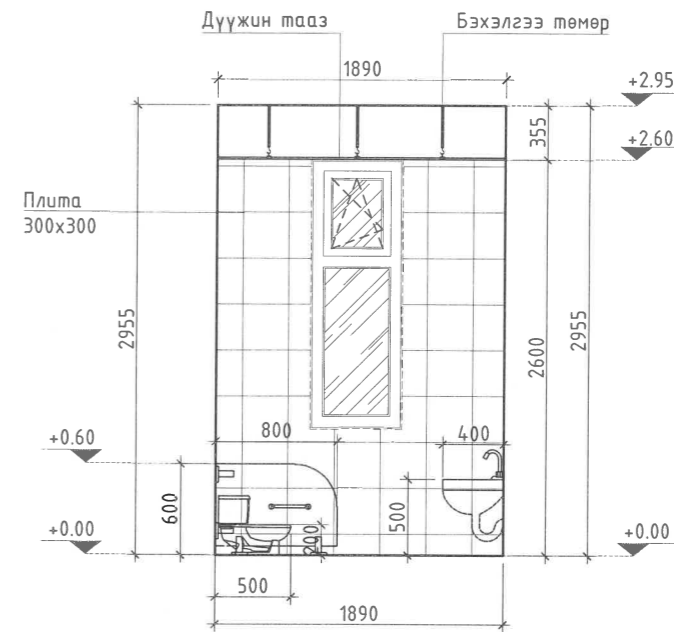

ДЭЛГЭЭС 11-С

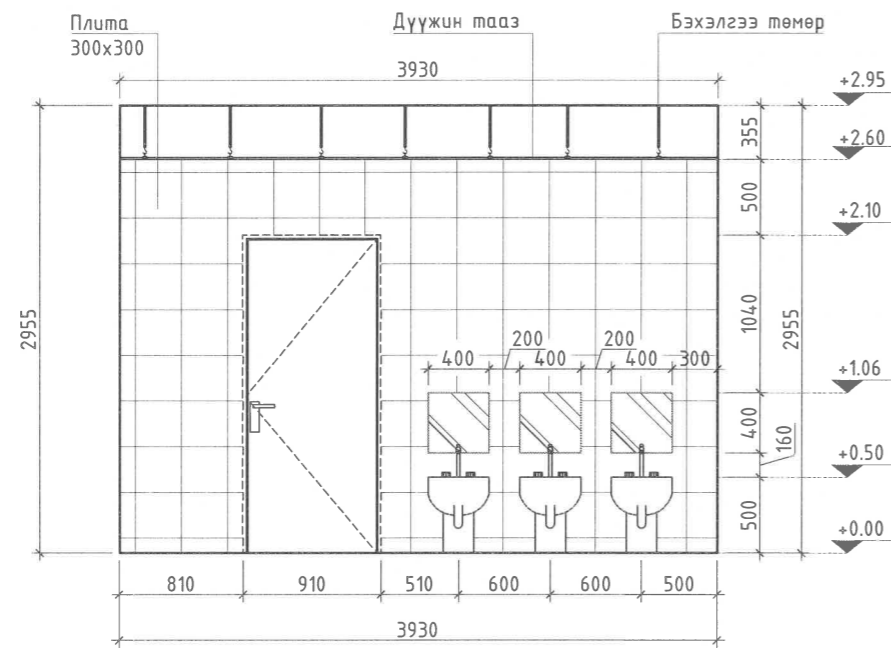

ДЭЛГЭЭС 11-Д

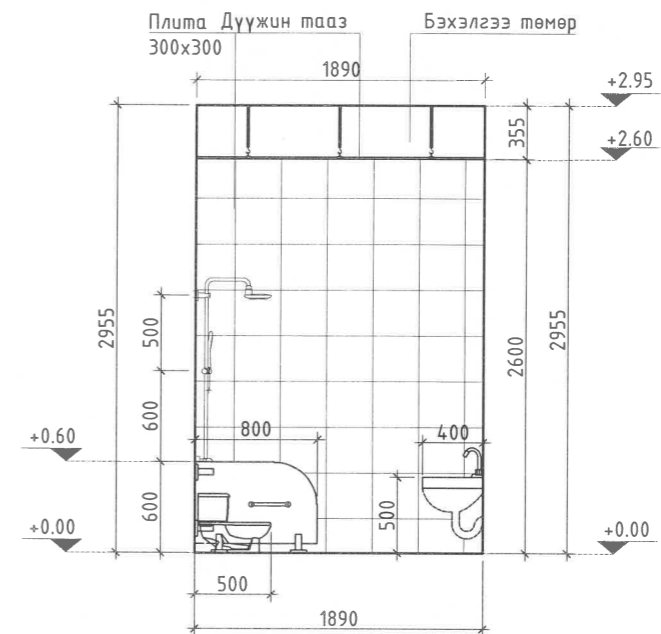

Тel/Fax: 976-75702323;  
Mobile: 976-9811923  
E-mail: altankhukh@gmail.com

"Алтан хөхийн очир" ХХК

СҮРГУУЛЬ, ЦЭЦЭРЛЭГ, ДОТУУР БАЙРНЫ НҮХЭН ЖОРЛОНГ АРИУН ЦЭВРИЙН БАЙГУУЛАМЖААР СОЛИХ ЗУРАГ ТӨСӨЛ  
ӨВӨРХАНГАЙ АЙМАГ, ХУЖИРТ СУМ / 1-Р ЦЭЦЭРЛЭГ /

ХЭСЭГЧИЛСЭН БАЙГУУЛАЛТ 12-Р ӨРӨӨНИЙ ХАНЫН ДЭЛГЭЭС

Архитектор	<i>У.Алтан</i>	Т.Уранбилэг	Е.Г.Шифр:	Масштаб:	Огноо:
Гүйцэтгэсэн	<i>А.Алтан</i>	Ц.Түвшинбагана	НДР 07/2023	M1:100	2023/06
Шалгасан	<i>О.Алтан</i>	Г.Хатанбаатар	Т.Г.Шифр:	Зургийн дугаар:	Хуудас
			АХО 01-01-07/2023	БА-15	17

ЦОНХ, ХААЛГАНЫ СХЕМ, ТҮҮВЭР М1:50

ХААЛГА /X-1/		ХААЛГА /X-2/		ХААЛГА /X-3/		ХААЛГА /X-4/	
Нүхний хэмжээ	710x2100h	Нүхний хэмжээ	810x2100h	Нүхний хэмжээ	910x2100h	Нүхний хэмжээ	1010x2100h
Хэмжээ /мм/	700x2090h	Хэмжээ /мм/	800x2090h	Хэмжээ /мм/	890x2090h	Хэмжээ /мм/	980x2090h
Материал	Модон хаалга	Материал	Модон хаалга	Материал	Модон хаалга	Материал	Модон хаалга
Өнгө	Цагаан	Өнгө	Цагаан	Өнгө	Цагаан	Өнгө	Цагаан
Нийт тоо /ш/	Зүүн-1	Нийт тоо /ш/	Баруун-2, Зүүн-5	Нийт тоо /ш/	Зүүн-2	Нийт тоо /ш/	Баруун-1

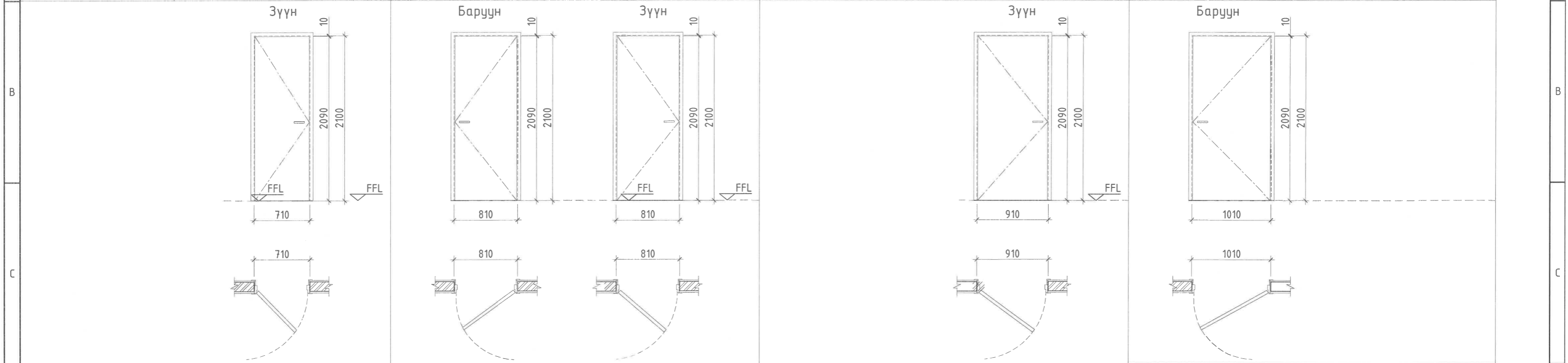

ЦОНХ /Ц12-18/		ЦОНХ /Ц6-18/		ЦОНХ /Ц9-18/		ХААЛГА /ТХ-1/	
Нүхний хэмжээ	1170x1770h	Нүхний хэмжээ	600x1770h	Нүхний хэмжээ	880x1770h	Нүхний хэмжээ	910x2100h
Хэмжээ /мм/	1150x1750h	Хэмжээ /мм/	580x1750h	Хэмжээ /мм/	860x1750h	Хэмжээ /мм/	890x2090h
Онгойлт	Хязгаарлагчтай, дотогш онгойлттой	Онгойлт	байхгүй	Онгойлт	байхгүй	Материал	Металл дулаалгатай галд тэсвэртэй хаалга
Рам	Дулаан зааглагч бүхий /Thermal break/ бүхий цагаан өнгийн вакуум рам	Рам	Дулаан зааглагч бүхий /Thermal break/ бүхий цагаан өнгийн вакуум рам	Рам	Дулаан зааглагч бүхий /Thermal break/ бүхий цагаан өнгийн вакуум рам	Өнгө	Цагаан
Шил	3 давхар вакуум цонх	Шил	3 давхар вакуум цонх	Шил	3 давхар вакуум цонх	Нийт тоо /ш/	Баруун-1
Нийт тоо /ш/	1	Нийт тоо /ш/	1	Нийт тоо /ш/	2		

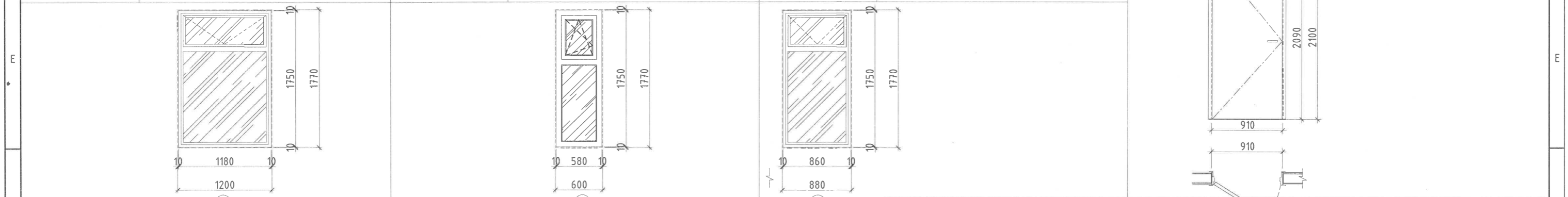

<p>Тel/Факс: 976-75702323, Mobile: 976-8817923 E-mail: alankhukhin@gmail.com</p> <p>"Алтан хөхийн очир" ХХК</p>	СҮРГҮҮЛЬ, ЦЭЦЭРЛЭГ, ДОТУУР БАЙРНЫ НҮХЭН ЖОРДОНГ АРИУН ЦЭВРИЙН БАЙГУУЛАМЖААР СОЛИХ ЗУРАГ ТӨСӨЛ ӨВӨРХАНГАЙ АЙМАГ, ХУЖИРТ СУМ / 1-Р ЦЭЦЭРЛЭГ /								
	Цонх, хаалганы түүвэр								
	Архитектор		Т.Уранбилэг	Е.Г.Шифр:	НДР 07/2023	Масштаб:	M1:100	Огноо:	2023/06
	Гүйцэтгэсэн		Ц.Түвшинбагана	Т.Г.Шифр:	АХО 01-01-07/2023	Зургийн дугаар:	БА- 16	Хуудас	17
Шалгасан		Г.Хатанбаатар							

ДОТОР ЗАСЛЫН АЖЛЫН ТОДОРХОЙЛОЛТ /Шинээр хийх/

Хана	Давхар	Өрөөний дугаар	Заслын төрөл	Заслын бүтэц	Нэгж	Талбай (м <sup>2</sup> )	Тайлбар
Хана	1-р давхар	1, 2, 3, 4, 5, 6, 7, 8, 11, 12, 9, 10	Плитаны ажил	Шаврын ажил 2 үе, Чсанд тэсвэртэй плитаны цавуу	м2	283.133	Шалнаас тааз хүртэлх
				Ханын плита наах	м2	283.13	

Шал	Давхар	Өрөөний дугаар	Заслын төрөл	Заслын бүтэц	Нэгж	Талбай (м <sup>2</sup> )	Тайлбар
Шал	1-р давхар	1, 2, 3, 4, 7, 8, 9, 10, 11, 12	Плитаны ажил	Бетон багсармал тэгшилгээ 50мм, Чс тусгаарлагч хоёр үе	м2	62.16	Хэмжээг тооцохдоо өрөөний тодорхойлолтын талбайгаар тооцов.
				Чс тусгаарлагч хоёр үе	м2	62.16	
				Плита наах /шал/	м2	62.16	

Тааз	Давхар	Өрөөний дугаар	Заслын төрөл	Заслын бүтэц	Нэгж	Талбай (м <sup>2</sup> )	Тайлбар
Тааз	1-р давхар	1, 2, 3, 4, 7, 8, 9, 10, 11, 12	Эмүльс хучилтанд Эмүльс энгийн гипсэн хавтан дээр	Замаск тэгшилгээ ба цагаан эмүльс	м2	62.16	Хэмжээг тооцохдоо өрөөний тодорхойлолтын талбайгаар тооцов.
				Замаск тэгшилгээ ба цагаан эмүльс	м2	62.16	
				1 үе гипсэн хавтан рамын хамт	м2	62.16	

ДОТОР ЗАСЛЫН АЖЛЫН ТОДОРХОЙЛОЛТ /Буулгах ажил хийх/

Хана буулгах	Давхар	Өрөөний дугаар	Заслын төрөл	Заслын бүтэц	Нэгж	Талбай (м <sup>2</sup> )	Тайлбар
Хана буулгах	1-р давхар	1, 2, 3, 4, 5, 6, 7, 8, 11, 12, 9, 10	Плитаны ажил буулгах	Шаврын ажил 2 үе, Чсанд тэсвэртэй плитаны цавуу	м2	169.88	Шалнаас тааз хүртэлх
				Ханын плита наах	м2	169.88	
				Замаск, эмүльс тэгшилгээ буулгах	м2	113.25	

Шал буулгах	Давхар	Өрөөний дугаар	Заслын төрөл	Заслын бүтэц	Нэгж	Талбай (м <sup>2</sup> )	Тайлбар
Шал буулгах	1-р давхар	1, 2, 3, 4, 7, 8, 9, 10, 11, 12	Плитаны ажил	Бетон багсармал тэгшилгээ 50мм, Чс тусгаарлагч хоёр үе	м2	62.16	Хэмжээг тооцохдоо өрөөний тодорхойлолтын талбайгаар тооцов.
				Чс тусгаарлагч хоёр үе буулгах	м2	62.16	
				Плита наах /шал/	м2	62.16	

Тааз буулгах	Давхар	Өрөөний дугаар	Заслын төрөл	Заслын бүтэц	Нэгж	Талбай (м <sup>2</sup> )	Тайлбар
Тааз буулгах	1-р давхар	1, 2, 3, 4, 7, 8, 9, 10, 11, 12	Эмүльс хучилтанд	Замаск тэгшилгээ буулгах	м2	62.16	Хэмжээг тооцохдоо өрөөний тодорхойлолтын талбайгаар тооцов.

хаалга, цонх буулгах	Давхар	Өрөөний дугаар	Заслын төрөл	Заслын бүтэц	Нэгж	Талбай (м <sup>2</sup> )	Тайлбар
хаалга, цонх буулгах			Хаалга буулгах		шп	12	
			Цонх буулгах		шп	4	

ТАЙЛБАР

1. Материалын тоо хэмжээнд эвдрэл, хаягдал болон нөөц хэмжээг оруулаагүй болно.
2. Ариун цэврийн өрөөний хуурай хицийн материалыг төсөвт багцаар тусгах тул м2 талбайгаар түүвэрт оруулаагүй болно.



Tel/Fax: 976-75702323;  
Mobile: 976-8811923  
E-mail: altankhukh@gmail.com

"Алтан хөхийн очир" ХХК

СУРГУУЛЬ, ЦЭЦЭРЛЭГ, ДОТУУР БАЙРНЫ НҮХЭН ЖОРЛОНГ АРИУН ЦЭВРИЙН БАЙГУУЛАМЖААР СОЛИХ ЗУРАГ ТӨСӨЛ ӨВӨРХАНГАЙ АЙМАГ, ХУЖИРТ СУМ / 1-Р ЦЭЦЭРЛЭГ /

Дотор заслын шинээр хийх, буулгах ажлын тодорхойлолт

Архитектор	<i>[Signature]</i>	Т.Уранбилэг	Е.Г.Шифр:	Масштаб:	Огноо:
Гүйцэтгэсэн	<i>[Signature]</i>	Ц.Түвшинбагана	НӨР 07/2023	M1:100	2023/06
Шалгасан	<i>[Signature]</i>	Г.Хатанбаатар	Т.Г.Шифр:	Зургийн дугаар:	Хуудас
			АХО 01-01-07/2023	БА- 17	17

F

A3



"Хайдродизайн прожект" ХХК

ХУД-ийн 15-р хороо, Махатма Ганди гудамж,  
Цэнгэлдэх хотхон, 207-р байр 102 тоот  
Утас: 99079769, 77279769  
И мэйл хаяг: info@hdp.mn

ЕГ Шифр: HDP-07/2023

**Өвөрхангай аймаг, Хужирт сум**

**СУРГУУЛЬ, ЦЭЦЭРЛЭГ, ДОТЧУР БАЙРНЫ НҮХЭН ЖОРЛОНГ АРИУН ЦЭВРИЙН  
БАЙГУУЛАМЖААР СОЛИХ ЗУРАГ ТӨСӨЛ  
165 ХҮҮХДИЙН 1-Р ЦЭЦЭРЛЭГИЙН ХАЛААЛТ, АГААР СЭЛГЭЛТ "ХАС"  
(Ажлын зураг)**

"Хайдродизайн прожект" ХХК-ийн захирал.....*Н.Солонго*...../Н.Солонго/



Улаанбаатар хот 2023 он

ХАШЛАГА ХИЙЦИЙН ДУЛААН ТЕХНИКИЙН ҮЗҮҮЛЭЛТ

ТАЙЛБАР БИЧИГ

Д/д	Хашлага хийцийн нэр	Материал				R	
		Нэр	Нягт	Зузаан /δ/	ДДК	$\frac{m^2 \cdot C}{Bm}$	$\frac{Bm}{m^2 \cdot C}$
			кг/м³	м	Bm м°C		
1	Гадна хана	Шавардлага	1800	0.02	0.76	0.026	0.8
		Тоосгон өрлөг	1800	0.64	0.70	0.542	
		Шавардлага	1800	0.02	0.76	0.026	
		Дотор хана тоосгон өрлөг	1800	0.12	0.70	0.542	2.618
2	Хучилт	Цементэн тэгшилгээ	1800	0.02	0.76	0.039	3.33
		Уцр тусгаарлагч-Пергамин	600	0.0015	0.17	0.0088	
		Хар цаас-битум 3 үе	600	0.0135	0.17	0.08	
		Цементэн тэгшилгээ	1800	0.02	0.76	0.026	
3	Цонх	2 давхар шилэгээтэй					
		хуванцар хүрээтэй				0.55	1.82
4	Гадна хаалга						
5	Шал	Цутагмал төмөр бетон М350	-	0.25	1.92	0.078	0.213
		Нүхтэй хавтан	-	0.22	0.05	4.3	

Ерөнхий хэсэг:

Өвөрхангай аймаг Хужир суманд баригдсан 1-р цэцэрлэгийн ариун цэврийн байгууламжийн Халаалт, Агаар сэлгэлт, системийн ажлын зураг төслийг захиалагчийн даалгавар, барилга архитектурын даалгавар, барилгын холбогдох норм дүрмийг баримтлан "Хайдродизайн прожект" ХХК-нд боловсруулав. Дараах норм дүрмийг мөрдлөгө болгон болгон хийлээ.

1. Барилгад хэрэглэх уур амьсгал ба геофизикийн үзүүлэлт БНБД 23.01-09
2. Барилгын дулаан хамгаалалт БНБД 23-02-09
3. Халаалт, агаар сэлгэлт ба кондиционер БНБД 41-01-11
4. Халаалт, агаар сэлгэлтийн ажлын зураг МНС 3240-2013
5. Халаалт, агаар сэлгэлтийн танх тэмдэглэгээ МНС 3333-2013

Б. Халаалт, агаар сэлгэлтийн системийн тооцоог дараах байдлаар тооцооло.

1. Гадна агаарын хэм хүйтний улиралд -27°C
2. Дулаан зөөгчийн температур:
  - 2.1. Халаалтын системийн өгөх усны хэм 90°C
  - 2.2. Халаалтын системийн буцах усны хэм 70°C
3. Зонхилох өрөөний хэм:
  - 3.1. Ариун цэврийн өрөө 18°C

В. ХАЛААЛТ:

Одоо байгаа барилгын халаалт: Уг барилга нь баригдахдаа халаалтын системийн өгөх нь дээрээс буцах нь доороос 2 хоолойт систем төлөвлөсөн байна. Халаалтын систем хоолойд ду32-15 хоолойгоор угсарсан байна.

Ариун цэврийн байгууламжийн өрөөний халаалт: Одоо байгаа шугам моноглолыг буулгаж шинээр төлөвлөв. Халаалтын системийн өгөх буцах шугам барилгын шал таазаар ул 0.003 налуутайгаар явна.

Г. АГААР СЭЛГЭЛТ:

Тус барилгын ариун цэврийн өрөөнүүдэд норм дүрмийн дагуу агаар сорох механик системүүдийг төлөвлөв. "ЕС" систем нь бохир агаарыг сорж зайлуулах, тохируулан хаах хавхлагатай иж бүрэн моноглогдсон агаар сорох систем болно. Агаар сорох төхөөрөмжийг давхар бүрийн таазанд бэхэлж байрлуулна. Агаар сэлгэлтийн хоолойг δ=0.5-0.7мм зузаантай цайрдсан лист төмрөөр хийхээр төлөвлөв. Гадна хаалганд агаарын дулаан хөшиг төлөвлөв.

Халаалтын дулаалгатай яндан хоолойг материалын түүвэрт заасан техникийн үзүүлэлттэй материалаар дулаална. Дулаалгагүй ган яндан хоолойг тосон будгаар хоёр дахин будна. Халаалтын системийг угсарч дууссаны дараа зохих даралттай усаар шахаж шалгасаны дараа яндан хоолойг будах ба заслын ажлыг гүйцэтгэх хэрэгтэй.

Барилгын халаалт, агаар сэлгэлтийн угсралтын ажлыг БНБД 12-03-04, Барилга үйлдвэрлэлийн хөдөлмөр хамгаалал аюулгүй ажиллагааны дүрэм БНБД 12-101-05, Барилга угсралтын ажилд мөрдөх хөдөлмөр хамгааллын үлгэрчилсэн дүрмийн холбогдох заалтыг мөрдлөгө болгон БНБД 3.05.01-90-н дагуу тусгай зөвшөөрөл бүхий мэргэжлийн байгуулагаар гүйцэтгүүлэх хэрэгтэй.

ЗУРГИЙН ЖАГСААЛТ

Д/д	ФОР-МАТ	ЗУРГИЙН НЭР	ТАЙЛБАР
1	2	3	4
2	A3	Дулаан техникийн үзүүлэлт, Тайлбар бичиг, Зургийн загсаалт	ХАС-1
3	A3	Танх тэмдэг, Материалын түүвэр	ХАС-2
4	A3	Материалын түүвэр	ХАС-3
5	A3	Халаалтын системийн байгуулалт	ХАС-4
6	A3	Халаалтын системийн тойм	ХАС-5
7	A3	Агаар сэлгэлтийн системийн байгуулалт	ХАС-6
8	A3	Агаар сэлгэлтийн системийн тойм	ХАС-7

ХАЛААЛТ, АГААР СЭЛГЭЛТИЙН СИСТЕМИЙН ҮНДСЭН ҮЗҮҮЛЭЛТ

Барилга байгууламжийн нэр	Талбай, S /м²/	Гадна агаарын температур, t°С/	ДУЛААНЫ АЧААЛАЛ кВт				Цахилгаан хөдөлгүүрийн хүчин чадал, кВт
			Халаалт	Агаар сэлгэлт	Халуун ус хангамж	Бүгд	
Дотуур байрны ариун цэврийн өрөө		-28.8°C	-	-	-	-	
Нийт			-	-	-	-	



“Хайдродизайн прожект” ХХК  
ХУД-ийн 15-р хороо, Мухомто Говду гудамж, Цэнгэлдэх хотон, 207-р байр  
102 тоот  
Утас: 99679769, 72279769  
И-мэйл хаяг: info@hdp.mn

СУРГУУЛЬ, ЦЭЦЭРЛЭГ, ДОТУУР БАЙРНЫ НҮХЭН ЖОРЛОНГ АРИУН ЦЭВРИЙН БАЙГУУЛАМЖААР СОЛИХ ЗУРАГ ТӨСӨЛ ӨВӨРХАНГАЙ АЙМАГ, ХУЖИРТ СУМ, 1-Р ЦЭЦЭРЛЭГ

Дулаан техникийн үзүүлэлт, Тайлбар бичиг, Зургийн загсаалт

Инженер	<i>[Signature]</i>	Б.Баасансүрэн	Е.Г. Шифр НДР-07/2023	Масштаб: М1:100	Огноо: 2023 он
Гүйцэтгэсэн	<i>[Signature]</i>	Б. Дауриу	Т.Г. Шифр	Зургийн дугаар: ХАС-1	Хуудас: ХАС-7
Шалгасан	<i>[Signature]</i>	Б.Баасансүрэн			

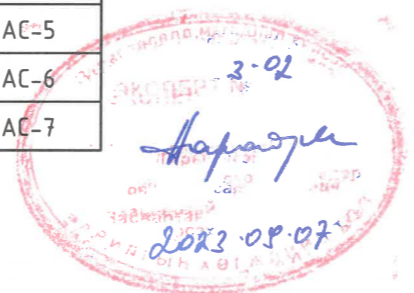

ТАНИХ ТЭМДЭГ

Нэр	Тэмдэглэгээ	
	Байгуулалт	Тойм
- Агаар сэлгэлтийн хоолой кубаз		
- Сараалжтай сэнсний агрегат байгуулалт болон тойм дээр		
- Агаар сорох сараалж		
- Агаар сэлгэлтийн хоолой		
- Агаар сорох механик систем	С-1	С-1
- Агаар сорох механик систем	ЕС-1	ЕС-1
- Агаар сорох сараалж дүүжин таазанд /байгуулалт дээр/		
	Д21	Д21
	Д22	Д22
- Халаах хэрэгсэл		
	БШ	БШ
- Хийн крантай халаах хэрэгсэл		
- Халаалтын шугамын налуу	i=0.003	i=0.003

МАТЕРИАЛЫН ТҮҮВЭР

Д/д	ГОСТ, марк	Материалын нэр	Тоо	Нэгж жин кг	Тайлбар
Халаалтын ажил					
1	ГОСТ 10704-91	Ган хоолой ф15	15		м
2		Ган хоолой ф32	26		м
3	107 60 04	Бөмбөлгөн хаалт ф15	5		ш
4		Тохируулагч хаалт ф15	5		ш
5		Булан ф15	10		ш
6	ТЭ200 <sup>0</sup> С; P <sub>y</sub> =1.6МПа	Хий авагч	5		ш
7		Радиатор Q=652кВт	2		ш
8		Радиатор Q=1194кВт	2		ш
9		Радиатор Q=14.77кВт	1		ш
10		Гуравлагч ф32хф15	10		ш

<p>“Хайдродизайн проект” ХХК ХУД-ийн 15-р хороо, Могойн Ганца сүвэж, Цэнгэлдэх хотхон, 207-р байр 102 тоот Утас: 99079769, 73279769 И-мэйл хаяг: info@hdp.mn</p>	СУРГУУЛЬ, ЦЭЦЭРЛЭГ, ДОТУУР БАЙРНЫ НҮХЭН ЖОРЛОНГ АРИУН ЦЭВРИЙН БАЙГУУЛАМЖААР СОЛИХ ЗУРАГ ТӨСӨЛ ӨВӨРХАНГАЙ АЙМАГ, ХУЖИРТ СҮМ, 1-Р ЦЭЦЭРЛЭГ				
	Таних тэмдэг, Материалын түүвэр				
	Инженер		Б.Баасансүрэн	Е.Г. Шифр HDP-07/2023	Масштаб: M1:100
Гүйцэтгэсэн		Б. Дайрий	Т.Г. Шифр	Зургийн дугаар: ХАС-2	Хуудас: ХАС-7
Шалгасан		Б.Баасансүрэн			

1	2	3	4	5	6	7	8
<b>МАТЕРИАЛЫН ТҮҮВЭР</b>				<b>МАТЕРИАЛЫН ТҮҮВЭР</b>			
<b>А</b>	Д/д	ГОСТ, марк	Материалын нэр	Тоо	Нэгж жин кг	Тайлбар	
	Агаар сэлгэлтийн сорох систем ЕС-1, ЕС-2, ЕС-11, ЕС-12						
	1		Дефлектор ТД-400	2		ш	
	2	Р 150	Агаар сорох сэнстэй сараалж	18		ш	
<b>В</b>	3		Агаар дамжуулах хоолойн шилжвэр; /200x150/200x200мм; s=0.7мм;	2		ш	
	4		Агаар дамжуулах хоолойн шилжвэр; /200x200/250x200мм; s=0.7мм;	2		ш	
	5		Агаар дамжуулах хоолойн шилжвэр; /250x200/250x250мм; s=0.7мм;	4		ш	
	6		Агаар дамжуулах хоолойн шилжвэр; /250x250/300x250мм; s=0.7мм;	2		ш	
	7	ГОСТ 17376-75	Отвод 90° 250x250 δ-50мм	4		ш	
	8	ГОСТ 17376-75	Отвод 90° 300x250 δ-50мм	2		ш	
	Агаар сэлгэлтийн сорох систем ЕС-3, ЕС-4, ЕС-5, ЕС-8, ЕС-9, ЕС-10						
<b>С</b>	9		Дефлектор ТД-400	2		ш	
	10	Р 150	Агаар сорох сэнстэй сараалж 150x150	17		ш	
	11		Агаар дамжуулах хоолойн шилжвэр; /200x200/250x200мм; s=0.7мм;	4		ш	
	12	ГОСТ 17376-75	Отвод 90° 150x150 δ-50мм	2		ш	
	13	ГОСТ 17376-75	Отвод 90° 250x200 δ-50мм	6		ш	
	Агаар сэлгэлтийн сорох систем ЕС-6, ЕС-7						
<b>Д</b>	14		Дефлектор ТД-315	1		ш	
	15	Р 150	Агаар сорох сэнстэй сараалж 200x200	5		ш	
	16		Агаар дамжуулах хоолойн шилжвэр; /200x200/250x200мм; s=0.7мм;	1		ш	
	17	ГОСТ 17376-75	Отвод 90° 200x200 δ-50мм	2		ш	
	18	ГОСТ 17376-75	Отвод 90° 250x200 δ-50мм	1		ш	
<b>Е</b>							
<b>А</b>	Агаар сэлгэлтийн хоолойн ажил						
	1	ГОСТ 19904-75	Агаар дамжуулах хоолой 150x150 δ-50мм	3.06		у/м	
	2	ГОСТ 19904-75	Агаар дамжуулах хоолой 200x150 δ-50мм	0.9		у/м	
	3	ГОСТ 19904-75	Агаар дамжуулах хоолой 200x200 δ-50мм	9.1		у/м	
	4	ГОСТ 19904-75	Агаар дамжуулах хоолой 250x200 δ-50мм	18.2		у/м	
	5	ГОСТ 19904-75	Агаар дамжуулах хоолой 250x250 δ-50мм	3.7		у/м	
	6	ГОСТ 19904-75	Агаар дамжуулах хоолой 300x250 δ-50мм	4.0		у/м	
	Хоолойн дулаалгын ажил						
	1		Хоолой дулаалга	4.24		м <sup>2</sup>	
<b>С</b>							
<b>БУУЛГАЛТЫН АЖИЛ</b>							
	Д/д	ГОСТ, марк	Материалын нэр	Тоо		Тайлбар	
	1	Халаалтын буулгалтын ажил					
	2		φ32-φ15	41		м	
	3		Радиатор	5		ш	
	Агаар сэлгэлтийн буулгалтын ажил						
	4		Агаар дамжуулах хоолой	39		м	
<b>Д</b>							
<b>Е</b>							
<b>А</b>							
<b>В</b>							
<b>С</b>							
<b>Д</b>							
<b>Е</b>							
<b>А</b>							
<b>В</b>							
<b>С</b>							
<b>Д</b>							
<b>Е</b>							
<b>А</b>							
<b>В</b>							
<b>С</b>							
<b>Д</b>							
<b>Е</b>							
<b>А</b>							
<b>В</b>							
<b>С</b>							
<b>Д</b>							
<b>Е</b>							
<b>А</b>							
<b>В</b>							
<b>С</b>							
<b>Д</b>							
<b>Е</b>							
<b>А</b>							
<b>В</b>							
<b>С</b>							
<b>Д</b>							
<b>Е</b>							
<b>А</b>							
<b>В</b>							
<b>С</b>							
<b>Д</b>							
<b>Е</b>							
<b>А</b>							
<b>В</b>							
<b>С</b>							
<b>Д</b>							
<b>Е</b>							
<b>А</b>							
<b>В</b>							
<b>С</b>							
<b>Д</b>							
<b>Е</b>							
<b>А</b>							
<b>В</b>							
<b>С</b>							
<b>Д</b>							
<b>Е</b>							
<b>А</b>							
<b>В</b>							
<b>С</b>							
<b>Д</b>							
<b>Е</b>							
<b>А</b>							
<b>В</b>							
<b>С</b>							
<b>Д</b>							
<b>Е</b>							
<b>А</b>							
<b>В</b>							
<b>С</b>							
<b>Д</b>							
<b>Е</b>							
<b>А</b>							
<b>В</b>							
<b>С</b>							
<b>Д</b>							
<b>Е</b>							
<b>А</b>							
<b>В</b>							
<b>С</b>							
<b>Д</b>							
<b>Е</b>							
<b>А</b>							
<b>В</b>							
<b>С</b>							
<b>Д</b>							
<b>Е</b>							
<b>А</b>							
<b>В</b>							
<b>С</b>							
<b>Д</b>							
<b>Е</b>							
<b>А</b>							
<b>В</b>							
<b>С</b>							
<b>Д</b>							
<b>Е</b>							
<b>А</b>							
<b>В</b>							
<b>С</b>							
<b>Д</b>							
<b>Е</b>							
<b>А</b>							
<b>В</b>							
<b>С</b>							
<b>Д</b>							
<b>Е</b>							
<b>А</b>							
<b>В</b>							
<b>С</b>							
<b>Д</b>							
<b>Е</b>							
<b>А</b>							
<b>В</b>							
<b>С</b>							
<b>Д</b>							
<b>Е</b>							
<b>А</b>							
<b>В</b>							
<b>С</b>							
<b>Д</b>							
<b>Е</b>							
<b>А</b>							
<b>В</b>							
<b>С</b>							
<b>Д</b>							
<b>Е</b>							
<b>А</b>							
<b>В</b>							
<b>С</b>							
<b>Д</b>							
<b>Е</b>							
<b>А</b>							
<b>В</b>							
<b>С</b>							
<b>Д</b>							
<b>Е</b>							
<b>А</b>							
<b>В</b>							
<b>С</b>							
<b>Д</b>							
<b>Е</b>							
<b>А</b>							
<b>В</b>							
<b>С</b>							
<b>Д</b>							
<b>Е</b>							
<b>А</b>							
<b>В</b>							
<b>С</b>							
<b>Д</b>							
<b>Е</b>							
<b>А</b>							
<b>В</b>							
<b>С</b>							
<b>Д</b>							
<b>Е</b>							
<b>А</b>							
<b>В</b>							
<b>С</b>							
<b>Д</b>							
<b>Е</b>							
<b>А</b>							
<b>В</b>							
<b>С</b>							
<b>Д</b>							
<b>Е</b>							
<b>А</b>							
<b>В</b>							
<b>С</b>							
<b>Д</b>							
<b>Е</b>							
<b>А</b>							
<b>В</b>							
<b>С</b>							
<b>Д</b>							
<b>Е</b>							
<b>А</b>							
<b>В</b>							
<b>С</b>							
<b>Д</b>							
<b>Е</b>							
<b>А</b>							
<b>В</b>							
<b>С</b>							
<b>Д</b>							
<b>Е</b>							
<b>А</b>							
<b>В</b>							
<b>С</b>							
<b>Д</b>							
<b>Е</b>							
<b>А</b>							
<b>В</b>							
<b>С</b>							
<b>Д</b>							
<b>Е</b>							
<b>А</b>							
<b>В</b>							
<b>С</b>							
<b>Д</b>							
<b>Е</b>							
<b>А</b>							
<b>В</b>							
<b>С</b>							
<b>Д</b>							
<b>Е</b>							
<b>А</b>							
<b>В</b>							
<b>С</b>							
<b>Д</b>							
<b>Е</b>							
<b>А</b>							
<b>В</b>							
<b>С</b>							
<b>Д</b>							
<b>Е</b>							
<b>А</b>							
<b>В</b>							
<b>С</b>							
<b>Д</b>							
<b>Е</b>							
<b>А</b>							
<b>В</b>							
<b>С</b>							
<b>Д</b>							
<b>Е</b>							
<b>А</b>							
<b>В</b>							
<b>С</b>							
<b>Д</b>							
<b>Е</b>							
<b>А</b>							
<b>В</b>							
<b>С</b>							
<b>Д</b>							
<b>Е</b>							
<b>А</b>							
<b>В</b>							
<b>С</b>							
<b>Д</b>							
<b>Е</b>							
<b>А</b>							
<b>В</b>							
<b>С</b>							
<b>Д</b>							
<b>Е</b>							
<b>А</b>							
<b>В</b>							
<b>С</b>							
<b>Д</b>							
<b>Е</b>							
<b>А</b>							
<b>В</b>							
<b>С</b>							
<b>Д</b>							
<b>Е</b>							
<b>А</b>							
<b>В</b>							
<b>С</b>							
<b>Д</b>							
<b>Е</b>							
<b>А</b>							
<b>В</b>							
<b>С</b>							
<b>Д</b>							
<b>Е</b>							
<b>А</b>							
<b>В</b>							
<b>С</b>							
<b>Д</b>							
<b>Е</b>							
<b>А</b>							
<b>В</b>							
<b>С</b>							
<b>Д</b>							
<b>Е</b>							
<b>А</b>							
<b>В</b>							
<b>С</b>							
<b>Д</b>							
<b>Е</b>							
<b>А</b>							
<b>В</b>							
<b>С</b>							
<b>Д</b>							
<b>Е</b>							
<b>А</b>							
<b>В</b>							
<b>С</b>							
<b>Д</b>							
<b>Е</b>							
<b>А</b>							
<b>В</b>							
<b>С</b>							
<b>Д</b>							
<b>Е</b>							
<b>А</b>							
<b>В</b>							
<b>С</b>							
<b>Д</b>							
<b>Е</b>							
<b>А</b>							
<b>В</b>							
<b>С</b>							
<b>Д</b>							
<b>Е</b>							
<b>А</b>							
<b>В</b>							
<b>С</b>							
<b>Д</b>							
<b>Е</b>							
<b>А</b>							
<b>В</b>							
<b>С</b>							
<b>Д</b>							
<b>Е</b>							
<b>А</b>							
<b>В</b>							
<b>С</b>							
<b>Д</b>							
<b>Е</b>							
<b>А</b>							
<b>В</b>							
<b>С</b>							
<b>Д</b>							
<b>Е</b>							
<b>А</b>							
<b>В</b>							
<b>С</b>							
<b>Д</b>							
<b>Е</b>							
<b>А</b>							
<b>В</b>							
<b>С</b>							
<b>Д</b>							
<b>Е</b>							
<b>А</b>							
<b>В</b>							
<b>С</b>							
<b>Д</b>							
<b>Е</b>							
<b>А</b>							
<b>В</b>							
<b>С</b>							
<b>Д</b>							
<b>Е</b>							
<b>А</b>							
<b>В</b>							
<b>С</b>							
<b>Д</b>							
<b>Е</b>							
<b>А</b>							
<b>В</b>							
<b>С</b>							
<b>Д</b>							
<b>Е</b>							
<b>А</b>							
<b>В</b>							
<b>С</b>							
<b>Д</b>							
<b>Е</b>							
<b>А</b>							



ДАВХРЫН ХАЛААЛТЫН СИСТЕМ M1:100

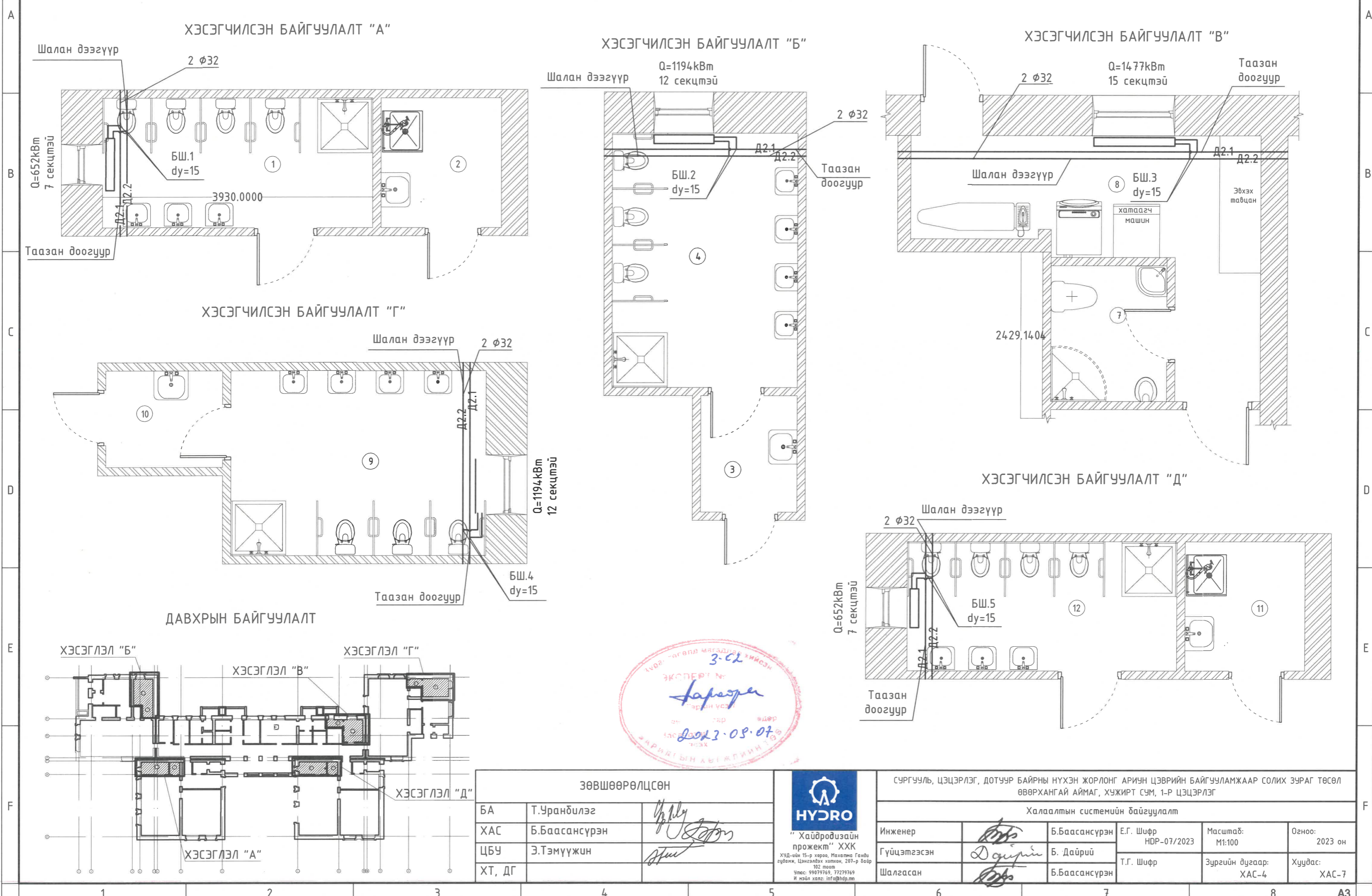

ЗӨВШӨӨРӨЛЦСӨН			СУРГУУЛЬ, ЦЭЦЭРЛЭГ, ДОТУУР БАЙРНЫ НҮХЭН ЖОРЛОНГ АРИУН ЦЭВРИЙН БАЙГУУЛАМЖААР СОЛИХ ЗУРАГ ТӨСӨЛ ӨВӨРХАНГАЙ АЙМАГ, ХУЖИРТ СУМ, 1-Р ЦЭЦЭРЛЭГ		
БА	Т.Уранбилэг		Халаалтын системийн байгуулалт		
ХАС	Б.Баасансүрэн		Инженер	Б.Баасансүрэн	Е.Г. Шифр HDP-07/2023
ЦБУ	Э.Тэмүүжин		Гүйцэтгэсэн	Б.Дайрий	Масштаб: M1:100
ХТ, ДГ			Шалгасан	Б.Баасансүрэн	Огноо: 2023 он
				Т.Г. Шифр	Хуудас: ХАС-7
				Зургийн дугаар: ХАС-4	

**ХАЛААЛТЫН СИСТЕМИЙН ТОЙМ**

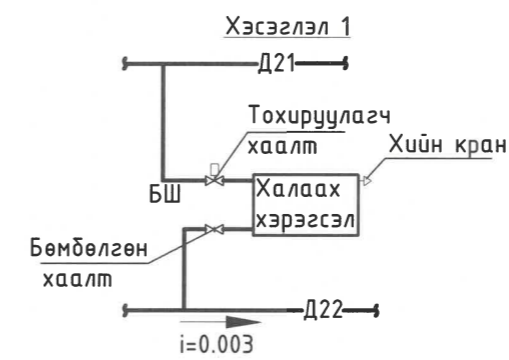
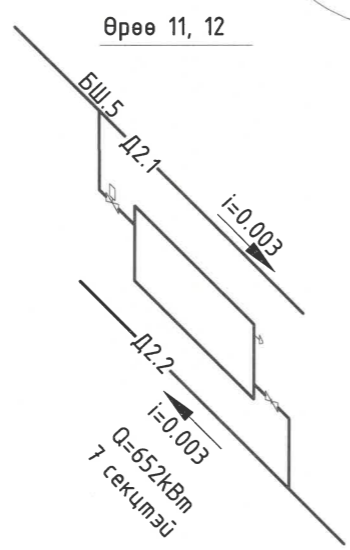
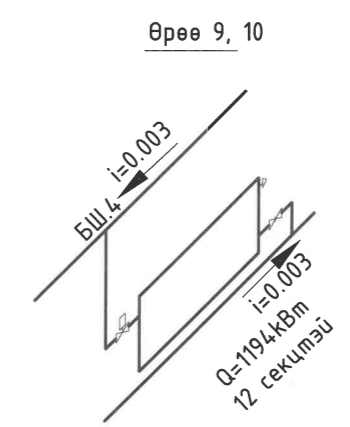
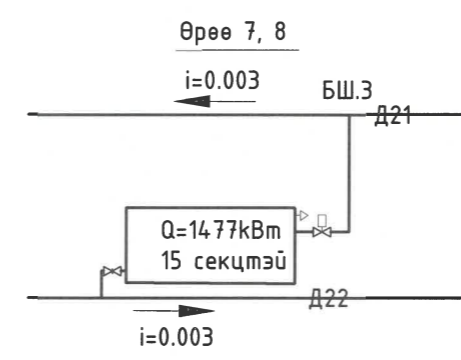
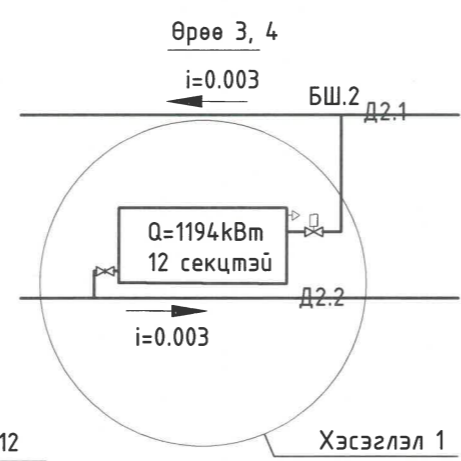
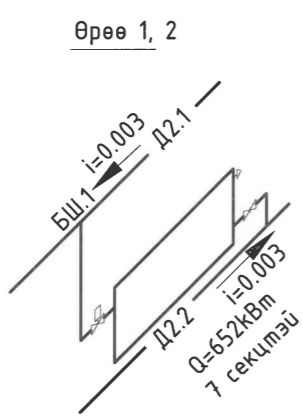

**“Хайдродизайн проект” ХХК**  
 ХУД-ийн 15-р хороо, Махалма Ганди  
 зүвэж, Цэнгэлдэх хотгон, 207-р байр  
 102 тоот  
 Утас: 99079769, 77279769  
 И-мэйл хаяг: info@hdp.mn

СУРГУУЛЬ, ЦЭЦЭРЛЭГ, ДОТУУР БАЙРНЫ НҮХЭН ЖОРЛОНГ АРИУН ЦЭВРИЙН БАЙГУУЛАМЖААР СОЛИХ ЗУРАГ ТӨСӨЛ ӨВӨРХАНГАЙ АЙМАГ, ХУЖИРТ СУМ, 1-Р ЦЭЦЭРЛЭГ					
Халаалтын системийн тойм					
Инженер	<i>Б.Баасансүрэн</i>	Б.Баасансүрэн	Е.Г. Шифр HDP-07/2023	Масштаб: М1:100	Огноо: 2023 он
Гүйцэтгэсэн	<i>Б.Дайри</i>	Б. Дайри	Т.Г. Шифр	Зургийн дугаар: ХАС-5	Хуудас: ХАС-7
Шалгасан	<i>Б.Баасансүрэн</i>	Б.Баасансүрэн			

ЕРДИЙН АГААР СЭЛГЭЛТИЙН СИСТЕМИЙН БАЙГУУЛАЛТ М1:100

ХЭСЭГЧИЛСЭН БАЙГУУЛАЛТ "А"

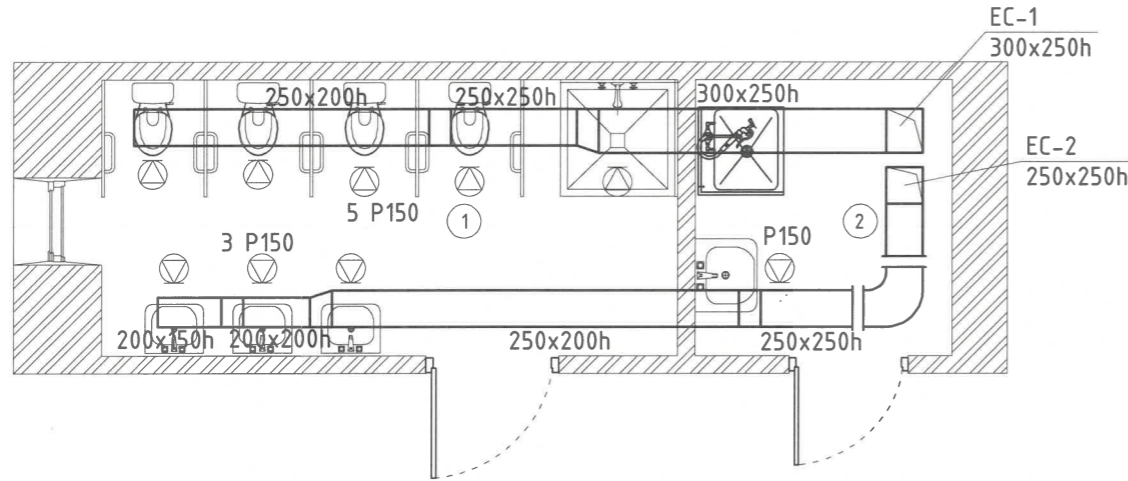

ХЭСЭГЧИЛСЭН БАЙГУУЛАЛТ "Б"

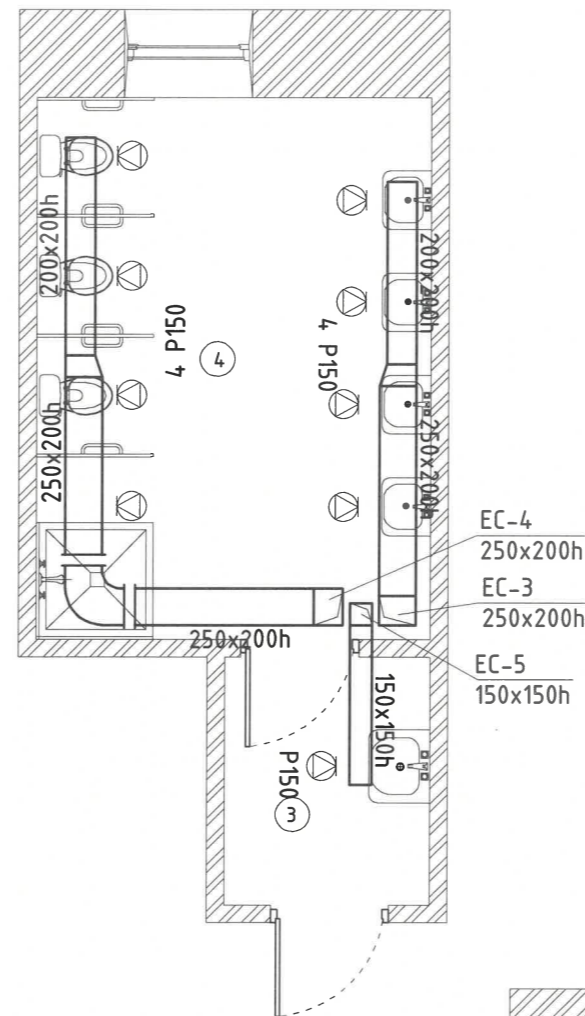

ХЭСЭГЧИЛСЭН БАЙГУУЛАЛТ "В"

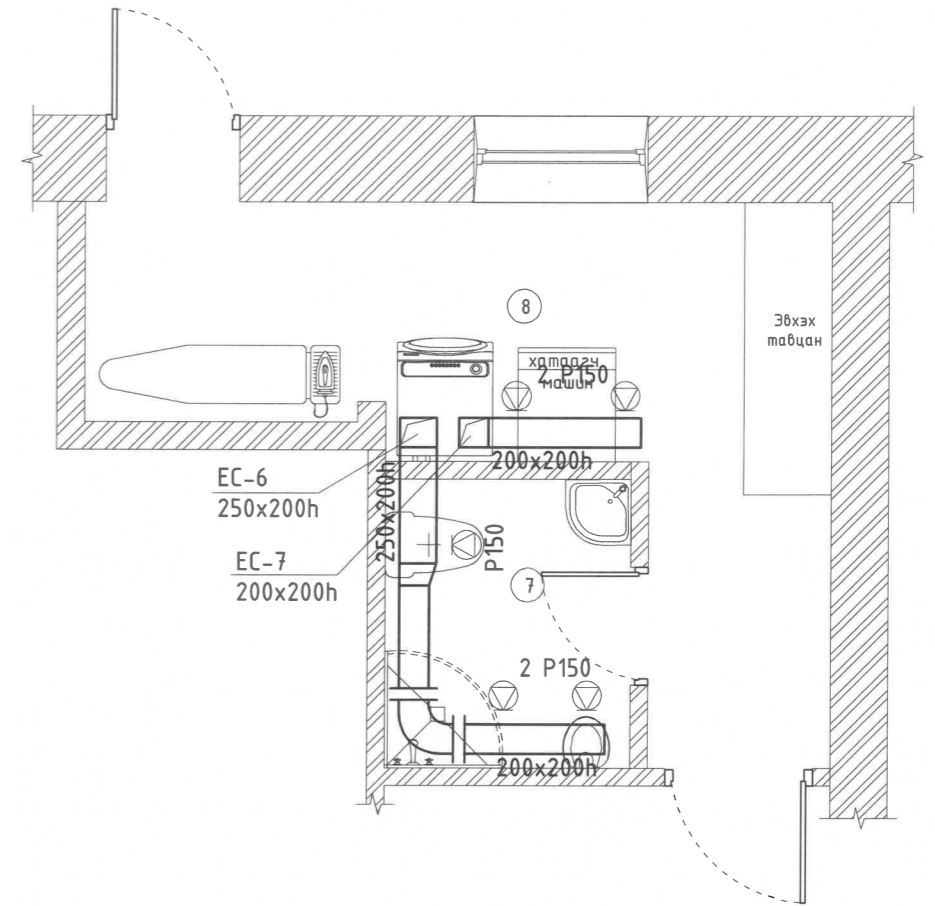

ХЭСЭГЧИЛСЭН БАЙГУУЛАЛТ "Г"

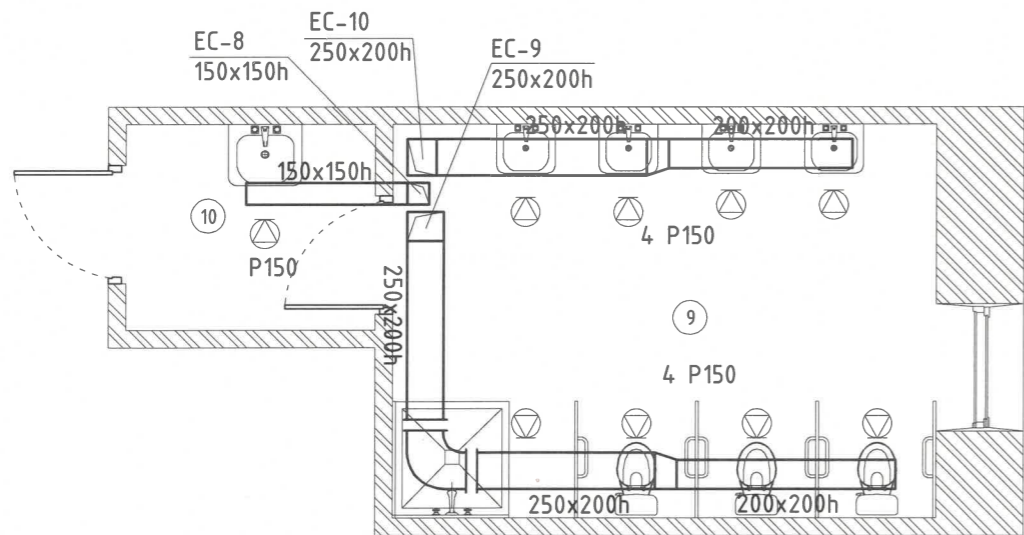

ХЭСЭГЧИЛСЭН БАЙГУУЛАЛТ "Д"

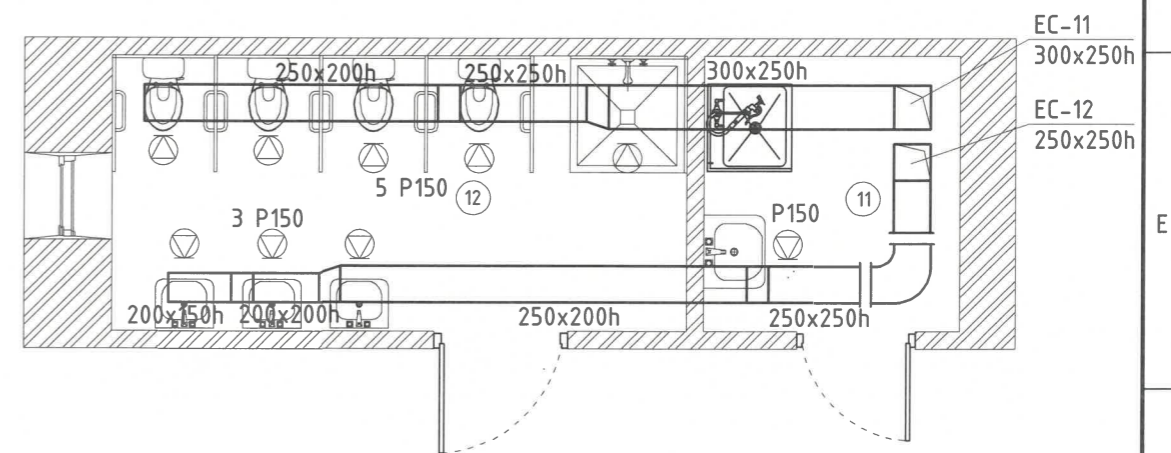

ДАВХРЫН БАЙГУУЛАЛТ

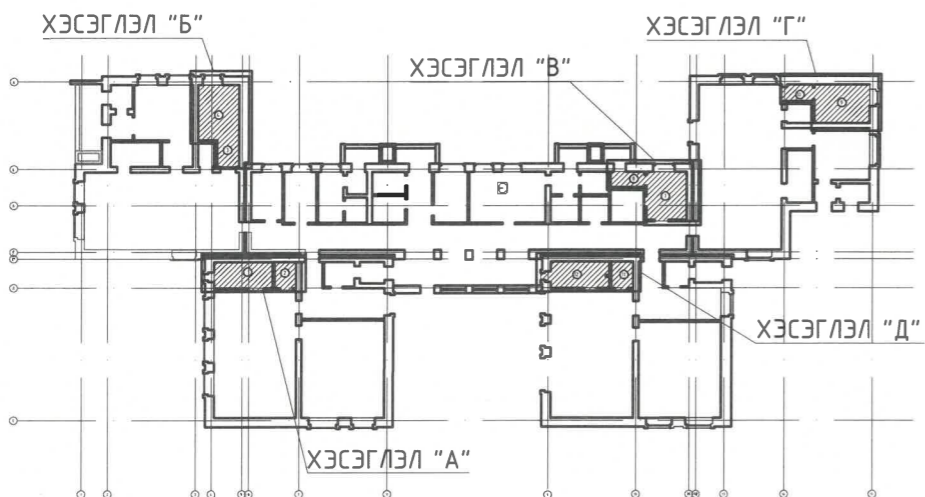

ЗӨВШӨӨРӨЛЦСӨН				<p>“Хайдродизайн проект” ХХК ХУД-ийн 15-р хороо, Малмаа Говьд зүдэнж, Цэнгэлдэх хотхон, 207-р байр 102 тоот Утас: 99079769, 77279769 И-майл хаяг: info@hdp.mn</p>	СУРГУУЛЬ, ЦЭЦЭРЛЭГ, ДОТУУР БАЙРНЫ НҮХЭН ЖОРЛОНГ АРИУН ЦЭВРИЙН БАЙГУУЛАМЖААР СОЛИХ ЗУРАГ ТӨСӨЛ ӨВӨРХАНГАЙ АЙМАГ, ХУЖИРТ СУМ, 1-Р ЦЭЦЭРЛЭГ				
Агаар сэлгэлтийн системийн байгуулалт									
Инженер	<i>Лопс</i>	Б.Баасансүрэн	Е.Г. Шифр НДР-07/2023		Масштаб: М1:100	Огноо: 2023 он			
Гүйцэтгэсэн	<i>Дайрви</i>	Б. Дайрви	Т.Г. Шифр		Зургийн дугаар: ХАС-6	Хуудас: ХАС-7			
Шалгасан	<i>Лопс</i>	Б.Баасансүрэн							

ЕРДИЙН АГААР СЭЛГЭЛТИЙН СИСТЕМИЙН ТОЙМ М1:100

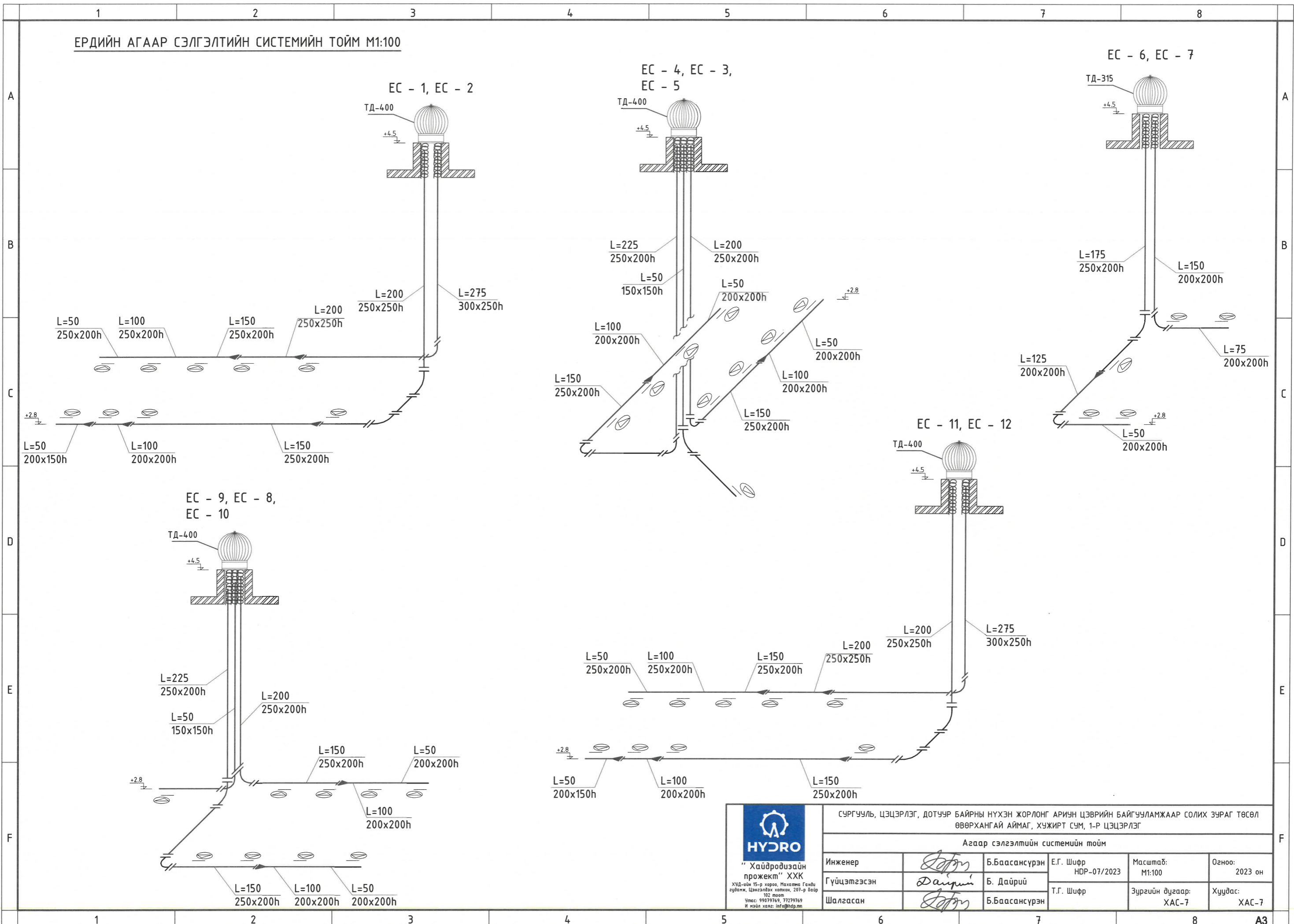

СУРГУУЛЬ, ЦЭЦЭРЛЭГ, ДОТУУР БАЙРНЫ НҮХЭН ЖОРЛОНГ АРИУН ЦЭВРИЙН БАЙГУУЛАМЖААР СОЛИХ ЗУРАГ ТӨСӨЛ  
 ӨВӨРХАНГАЙ АЙМАГ, ХУЖИРТ СУМ, 1-Р ЦЭЦЭРЛЭГ

Агаар сэлгэлтийн системийн тойм					
Инженер	<i>Лопс</i>	Б.Баасансүрэн	Е.Г. Шифр HDP-07/2023	Масштаб: М1:100	Огноо: 2023 он
Гүйцэтгэсэн	<i>Дайр</i>	Б. Дайр	Т.Г. Шифр	Зургийн дугаар: ХАС-7	Хуудас: ХАС-7
Шалгасан	<i>Лопс</i>	Б.Баасансүрэн			



"Хайдродизайн прожект" ХХК

ХУД-ийн 15-р хороо, Махатма Ганди гудамж,  
Цэнгэлдэх хотхон, 207-р байр 102 тоот  
Утас: 99079769, 77279769  
И мэйл хаяг: info@hdp.mn

ЕГ Шуфр: HDP-07/2023

**Өвөрхангай аймаг, Хужирт сум**

**СУРГУУЛЬ, ЦЭЦЭРЛЭГ, ДОТЧУР БАЙРНЫ НҮХЭН ЖОРЛОНГ АРИУН ЦЭВРИЙН  
БАЙГУУЛАМЖААР СОЛИХ ЗУРАГ ТӨСӨЛ  
165 ХҮҮХДИЙН 1-Р ЦЭЦЭРЛЭГ ЦЭВЭР, БОХИР УС "ЦБУ"**

(Ажлын зураг)

"Хайдродизайн прожект" ХХК-ийн захирал...../Н.Солонго/



Улаанбаатар хот 2023 он

Д/Д	Хуудасны нэр	Хуудасны марк
1	Цэвэр усны шугамын оролт, бохир усны гаргалгааны тойм, тайлбар бичиг, зургын жагсаалт, системийн үндсэн үзүүлэлт	ЦБУ-01
2	Одоогийн байгаа байдал	ЦБУ-02
2	Материалын түүвэр	ЦБУ-03
3	1-р давхрын цэвэр усны шугамын байгуулалт болон хэсэгчилсэн байгуулалт	ЦБУ-04
4	1-р давхрын цэвэр усны тойм зураг	ЦБУ-05
5	1-р давхрын бохир усны шугамын байгуулалт болон хэсэгчилсэн байгуулалт	ЦБУ-06
6	1-р давхрын бохир усны тойм зураг	ЦБУ-07

Тайлбар бичиг  
Өвөрхангай аймаг, Хужирт сумын 165 хүүхдийн цэцэрлэгийн дотор усан хангамж, ариутгах татуургын ажлын зургийг гүйцэтгэхдээ барилга архитектурын зургийн даалгаарыг үндэслэн "Хайдродизайн проеккт" ХХК-д 2023 оны 7-р сард боловсруулав.  
Дотор усан хангамж, ариутгах татуургын ажлын зураг төслийг гүйцэтгэхд дараах БНБД, стандартыг мөрдлөг болгов. Үүнд.

1. БНБД 40-05-16 Ус хангамж, ариутгах татуурга
2. БНБД 40-06-16 Дотор сантехник
3. БНБД 40-102-06 Ус хангамж ариутгах татуургын сүлжээний хуванцар хоолойг төлөвлөх ба угсрах
4. БНБД 31-03-03 Олон нийт иргэний барилга
5. MNS 5544:2005, MNS ISO 15874:2007, MNS 3239:1989, MNS 5214:2002, MNS 3332:2002 стандартууд болон бусад баримт бичгүүдийн дагуу боловсруулав.

**Усан хангамж**  
Одоо байгаа барилга нь өөрийн гүйн хүдийн шугамаар тэжээгддэг.  
Шинээр угсрах халуун хүйтэн усны гол түгээх магистраль шугам, босоо шугамыг PPR маркийн 1МПа даралт даах унд ахуйн усанд зориулсан хуванцар хоолойгоор угсарна. Шаардлагатай тохиолдолд дээрхтэй дүйцэхүйц хоолой хийж болно. Хэрэгцээний халуун ус нь эзлэхүүний цахилгаан ус халаагчаас хангагдана. Цэвэр усны шугам хана, болон таазан доогуур дэхлээгээтэй угсарна. Шугам хоолойн угсралтыг гүйцэтгэхдээ одоо байгаа сантехникийн тоног, төхөөрөмж, шугам хоолойнуудийг дуулгана.  
**Ариутгах татуурга**  
Бохир ус нь шинээр хийгдэх бохир усны худагт холбогдоно. Бохир усны шугамыг гаргалаа тал руу 0.02 налуутайгаар угсарна. MNS 5544:2005 стандартын шаардлага хангасан PVC хуванцар хоолойгоор угсрах ба шаардлагатай хэсгүүдэд шалгах таг цэвэрлээгээний таг төлөвлөлөө. Шалгах тагийг бохир усны босоо шугамд шалны төвшнөөс дээш 1 метрийн өндөрт байрлуулна. Агааржуулах хоолой буюу үнэр гаргагчийг барилгын дээврээс 0.7 метрт гаргаж, хамгаалалтын зонт төлөвлөв.

### Үндсэн үзүүлэлт

Системийн нэр	Оролтод шаардагдах даралт, м.у.д	Хэрэглэгдэж дүй цахилгаан хөдөлгүүрийн хүчин чадал, кВт				Тайлбар
		м <sup>3</sup> /хон	м <sup>3</sup> /цаг	л/сек	Галын үед л/сек	
Нийт ус		2,7	1.846	0.91		
Хүйтэн ус		1.58	0.94	0.51		
Халуун ус		1.38	1.01	0.55		46995.00
Бохир ус				1.98		

### Таних тэмдэг

Нэр	Тэмдэглэгээ	
	Байгуулалт	Тойм
Хүйтэн усны босоо шугам	БШУ1-1	БШУ1-1
Халуун усны босоо шугам	БШД3-1	БШД3-1
Бохир усны босоо шугам	БШБ1-1	БШБ1-1
Хүйтэн усны шугам	У1	У1
Халуун усны шугам	ДЗ	ДЗ
Бохир усны шугам	Б1	Б1
Тосгуур, сифон, холигч, тос баригч	Т	T
Угаагуур, сифон, холигч	У	У
Суултуур	С	C
Услах кран		
Хаалт		
Ревиз		Р
Гуравлагч		
Цэвэрлэгээ	Н	Н

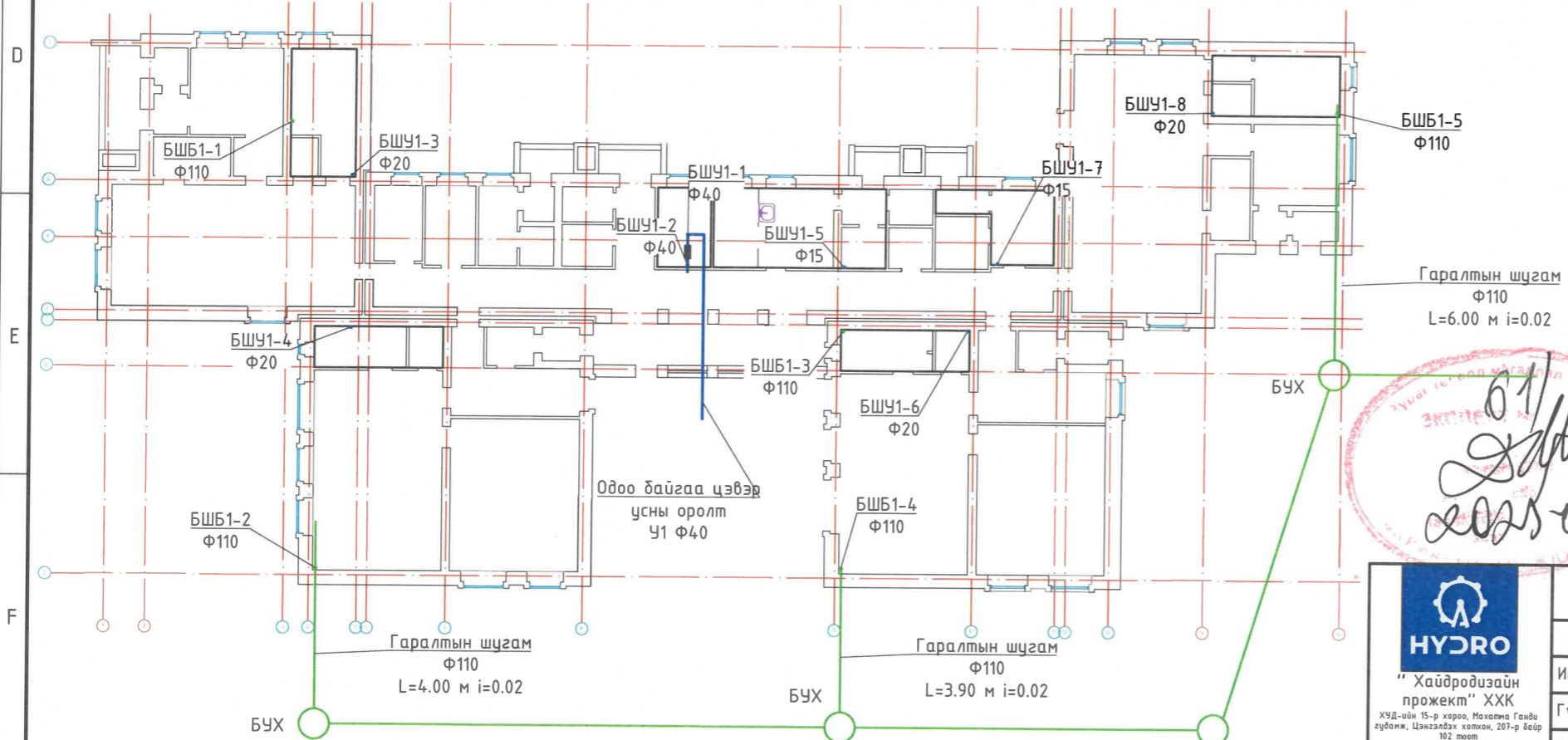

Handwritten signature and date: 2023.07.29

**HYDRO**  
"Хайдродизайн проеккт" ХХК  
ХУД-ийн 15-р хороо, Могойтуй Гандуу суванж, Цэцэрлэгийн хамт, 207-р байр  
102 тоот  
Утас: 99079769, 77279769  
И-мэйл хаяг: info@hdp.mn

Сургууль ЦЭЦЭРЛЭГ, ДОТУУР БАЙРНЫ НҮХЭН ЖОРЛОНГ АРИУН ЦЭВРИЙН БАЙГУУЛАМЖААР СОЛИХ ЗУРАГ ТӨСӨЛ  
ӨВӨРХАНГАЙ АЙМАГ, ХУЖИРТ СУМ, 165 ХҮҮХДИЙН ЦЭЦЭРЛЭГ

Цэвэр усны шугамын оролт, бохир усны гаргалгааны тойм, тайлбар бичиг, зургын жагсаалт

Инженер	<i>[Signature]</i>	Э.Тэмүүжин	Е.Г. Шифр HDP 07/2023	Масштаб:	Огноо: 2023 он
Гүйцэтгэсэн	<i>[Signature]</i>	Г.Энх-Орзиг	Т.Г. Шифр	Зургийн дугаар: ЦБУ-1	Хуудас: ЦБУ-07
Шалгасан	<i>[Signature]</i>	Б.Баасансүрэн			

165 ХҮҮХДИЙН ЦЭЦЭРЛЭГИЙН АРИУН ЦЭВЭРИЙН ӨРӨӨНИЙ  
ОДООГИЙН БАЙГАА БАЙДАЛ



 <p>СУРГУУЛЬ, ЦЭЦЭРЛЭГ, ДОТУУР БАЙРНЫ НҮХЭН ЖОРЛОНГ АРИУН ЦЭВЭРИЙН БАЙГУУЛАМЖААР СОЛИХ ЗУРАГ ТӨСӨЛ ӨВӨРХАНГАЙ АЙМАГ, ХУЖИРТ СҮМ, 165 ХҮҮХДИЙН ЦЭЦЭРЛЭГ</p>					
Одоогийн байгаа байдал					
Инженер	<i>Э.Тэмүүжин</i>	Э.Тэмүүжин	Е.Г. Шифр НДР 07/2023	Масштаб:	Огноо: 2023 он
Гүйцэтгэсэн	<i>Г.Энх-Оргил</i>	Г.Энх-Оргил	Т.Г. Шифр	Зургийн дугаар: ЦБҮ-02	Хуудас: ЦБҮ-07
Шалгасан	<i>Б.Баасансүрэн</i>	Б.Баасансүрэн			





1-Р ДАВХРЫН ЦЭВЭР УСНЫ ШУГАМЫН БАЙГУУЛАЛТ БОЛОН  
ХЭСЭГЧИЛСЭН БАЙГУУЛАЛТ М1:200, М1:100

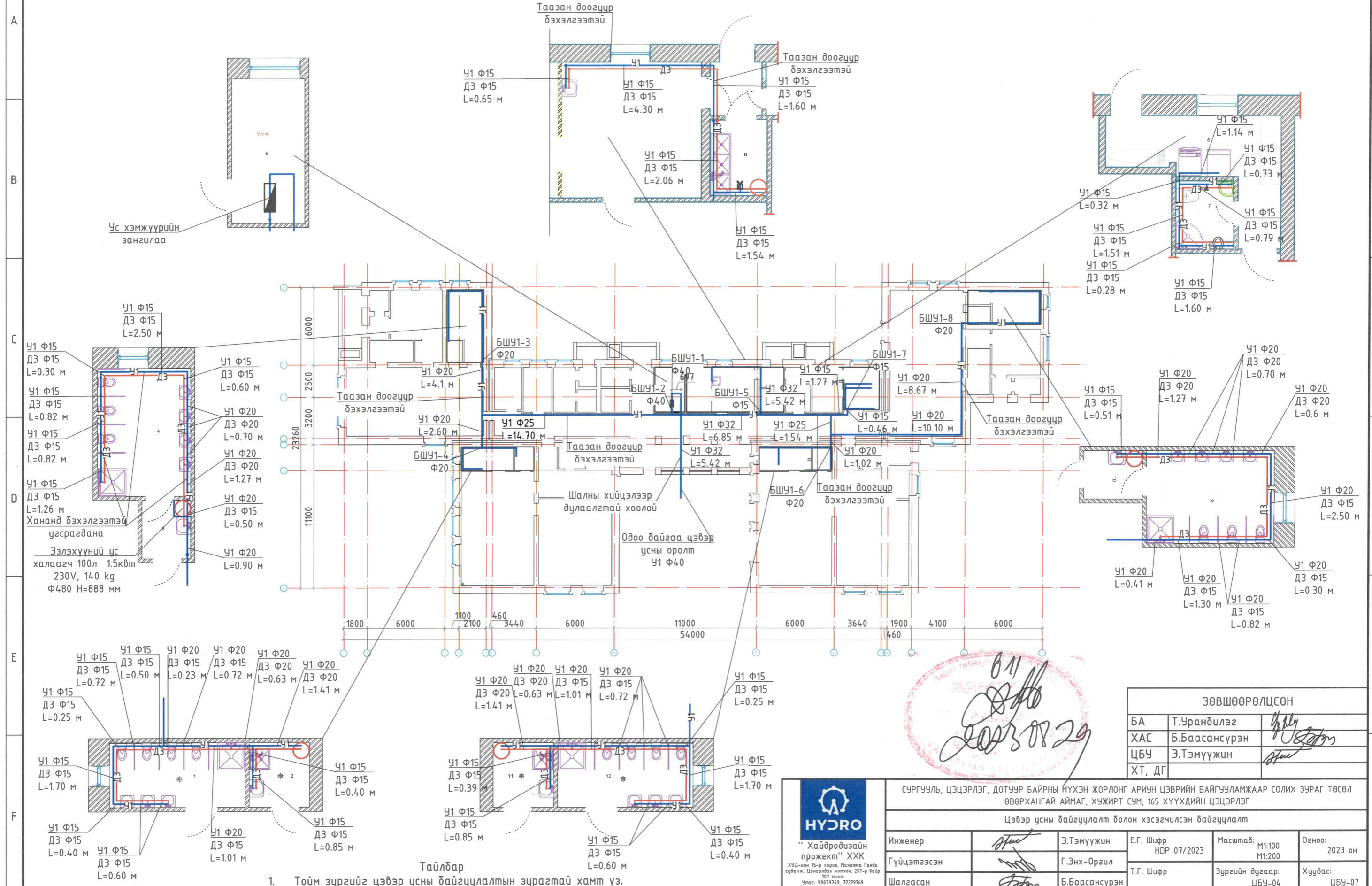

Тайлбар  
1. Тойм зургийг цэвэр усны байгуулалтын зурагтай хамт үз.

011  
2023.08.29



ЗӨВШӨӨРӨЛЦСӨН		
БА	Т.Уранбилэг	<i>[Signature]</i>
ХАС	Б.Баасансүрэн	<i>[Signature]</i>
ЦБУ	Э.Тэмүүжин	<i>[Signature]</i>
ХТ, ДГ		

 <p>“Хайдродизайн проект” ХХК ХУД-ийн 15-р хороо, Махалма Гандүгзэн, Цэнгэлдэх хотон, 207-р байр 102 тоот Утас: 99079769, 77279769 И-мэйл хаяг: info@hdp.mn</p>						СУРГУУЛЬ, ЦЭЦЭРЛЭГ, ДОТУУР БАЙРНЫ НҮХЭН ЖОРЛОНГ АРИУН ЦЭВРИЙН БАЙГУУЛАМЖААР СОЛИХ ЗУРАГ ТӨСӨЛ ӨВӨРХАНГАЙ АЙМАГ, ХУЖИРТ СҮМ, 165 ХҮҮХДИЙН ЦЭЦЭРЛЭГ					
Цэвэр усны байгуулалт болон хэсэгчилсэн байгуулалт											
Инженер	<i>[Signature]</i>	Э.Тэмүүжин	Е.Г. Шифр HDP 07/2023	Масштаб: М1:100 М1:200	Огноо: 2023 он						
Гүйцэтгэсэн	<i>[Signature]</i>	Г.Энх-Оргил	Т.Г. Шифр	Зургийн дугаар: ЦБУ-04	Хуудас: ЦБУ-07						
Шалгасан	<i>[Signature]</i>	Б.Баасансүрэн									

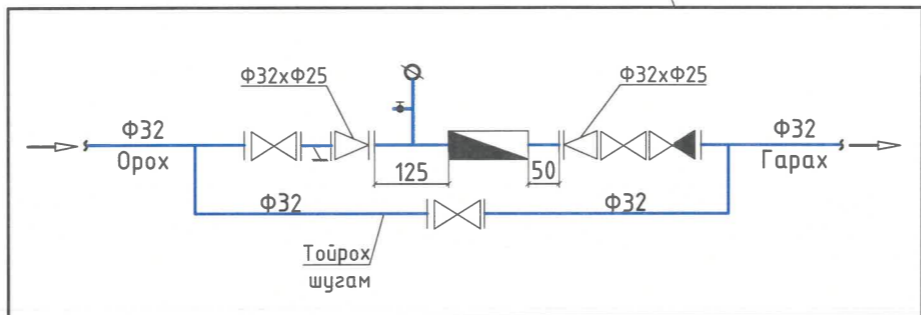
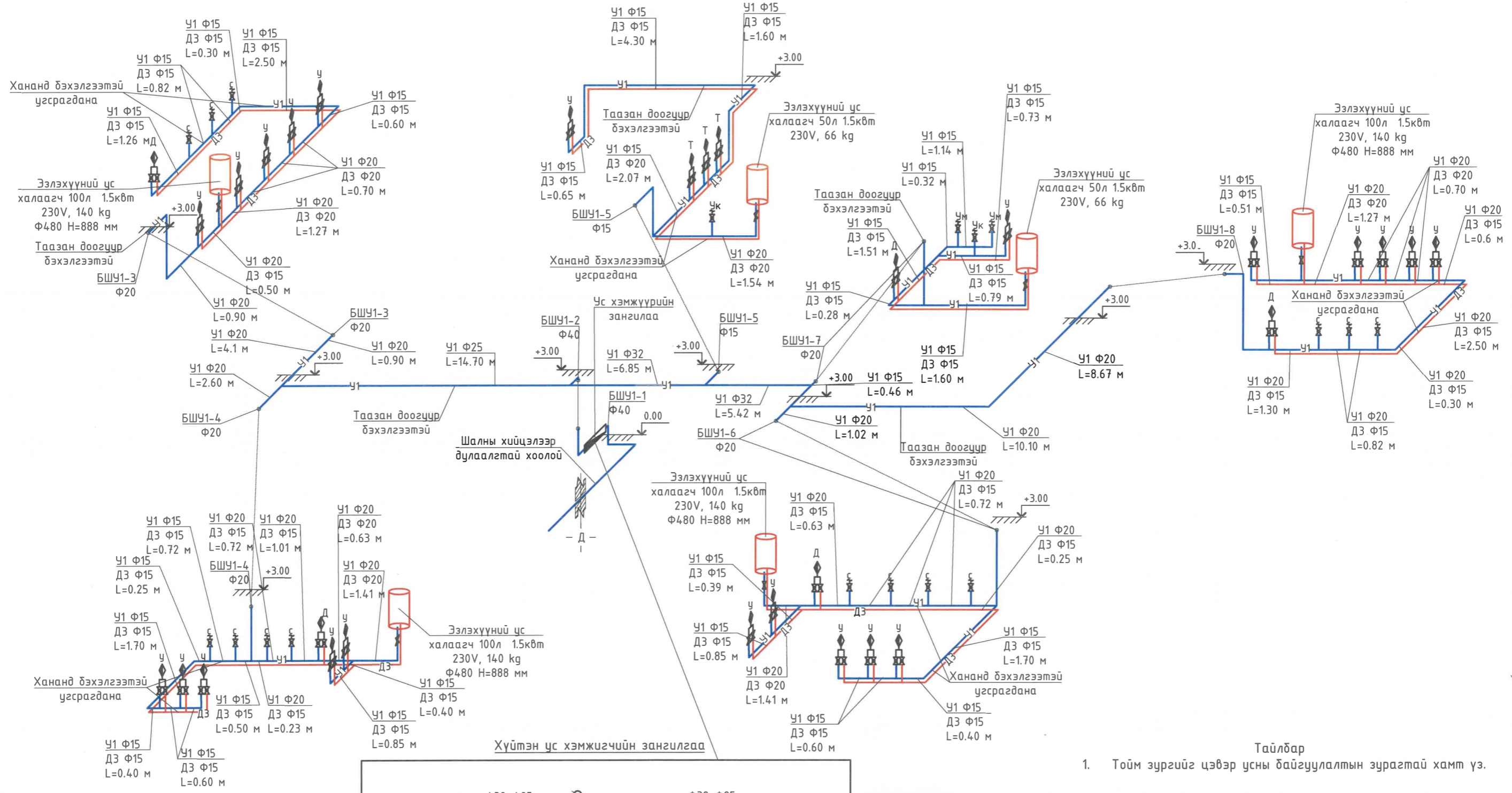
ЦЭВЭР УСНЫ ТОЙМ ЗУРАГ

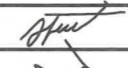

Тайлбар  
1. Тойм зургийг цэвэр усны байгуулалтын зурагтай хамт үз.

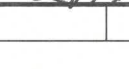
 <p>“Хайдродизайн проект” ХХК ХУД-ийн 15-р хороо, Махатаа Ганди суданж, Цэнгэлдэх хотон, 207-р байр 102 нөмөр Утас: 99079769, 77279769 И-мэйл хаяг: info@hdp.mn</p>						СУРГУУЛЬ, ЦЭЦЭРЛЭГ, ДОТУУР БАЙРНЫ НҮХЭН ЖОРЛОНГ АРИУН ЦЭВРИЙН БАЙГУУЛАМЖААР СОЛИХ ЗУРАГ ТӨСӨЛ ӨВӨРХАНГАЙ АЙМАГ, ХУЖИРТ СҮМ, 165 ХҮҮХДИЙН ЦЭЦЭРЛЭГ					
Цэвэр усны тойм зураг											
Инженер		Э.Тэмүүжин	Е.Г. Шифр HDP 07/2023	Масштаб:	Огноо: 2023 он						
Гүйцэтгэсэн		Г.Энх-Оргил	Т.Г. Шифр	Зургийн дугаар: ЦБУ-05	Хуудас: ЦБУ-07						
Шалгасан		Б.Баасансүрэн									

1-Р ДАВХРЫН БОХИР УСНЫ ШУГАМЫН БАЙГУУЛАЛТ БОЛОН  
ХЭСЭГЧИЛСЭН БАЙГУУЛАЛТ М1:100, М1:200

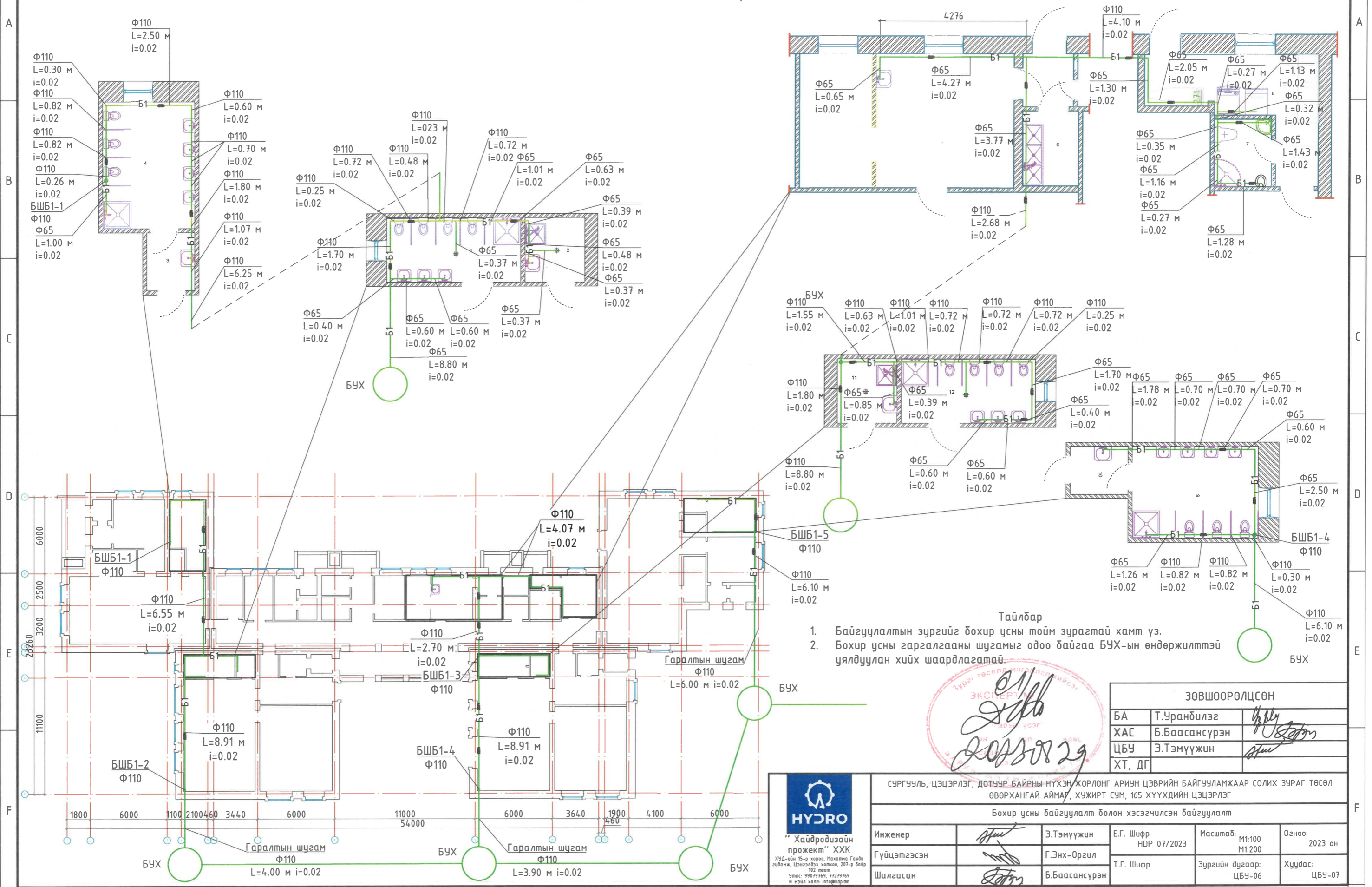

- Тайлбар
1. Байгуулалтын зургийг дохир усны тойм зурагтай хамт үз.
  2. Бохир усны гаргалгааны шугамыг одоо байгаа БУХ-ын өндөржилттэй уялдуулан хийх шаардлагатай.

ЭХЭГ  
ЭКСПЕРТ  
2023.08.29

ЗӨВШӨӨРӨЛЦСӨН		
БА	Т.Уранбилэг	<i>[Signature]</i>
ХАС	Б.Баасансүрэн	<i>[Signature]</i>
ЦБҮ	Э.Тэмүүжин	<i>[Signature]</i>
ХТ, ДГ		

**HYDRO**  
"Хайдродизайн проект" ХХК  
ХҮД-ийн 15-р хороо, Махмуда Гандаг  
зудамж, Цэнгэлдэх хотон, 207-р байр  
102 тоот  
Утас: 99679769, 72279769  
И-мэйл хаяг: info@hdp.mn

Сургууль, Цэцэрлэг, дотуур байрны нүүхэн жорлонг ариун цэврийн байгууламжаар солих зураг төсөл өвөрхангай аймаг, хужирт сум, 165 хүүхдийн цэцэрлэг					
Бохир усны байгуулалт болон хэсэгчилсэн байгуулалт					
Инженер	<i>[Signature]</i>	Э.Тэмүүжин	Е.Г. Шифр НДР 07/2023	Масштаб: М1:100 М1:200	Огноо: 2023 он
Гүйцэтгэсэн	<i>[Signature]</i>	Г.Энх-Оргил	Т.Г. Шифр	Зургийн дугаар: ЦБҮ-06	Хуудас: ЦБҮ-07
Шалгасан	<i>[Signature]</i>	Б.Баасансүрэн			

БОХИР УСНЫ ТОЙМ ЗУРАГ

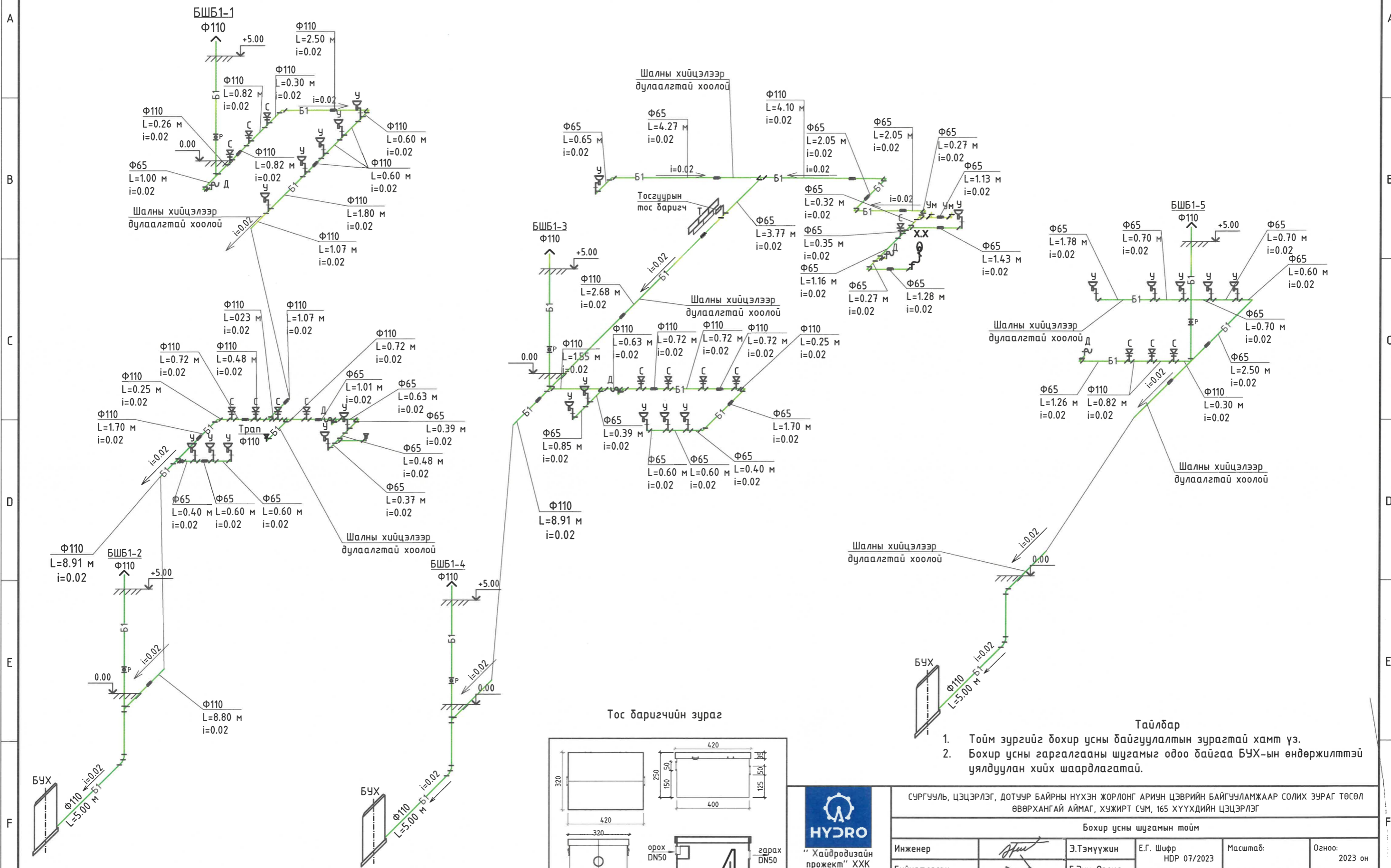

Тос баригчийн зураг

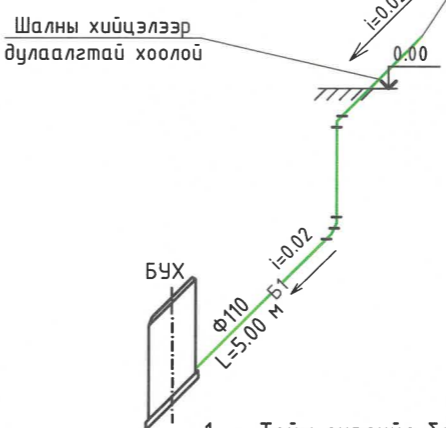
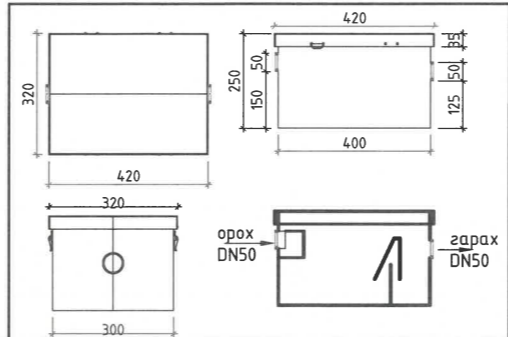

Тайлбар

1. Тойм зургийг бохир усны байгуулалтын зурагтай хамт үз.
2. Бохир усны гаргалгааны шугамыг одоо байгаа БУХ-ын өндөржилттэй уялдуулан хийх шаардлагатай.



СҮРГҮҮЛЬ, ЦЭЦЭРЛЭГ, ДОТУУР БАЙРНЫ НҮХЭН ЖОРЛОНГ АРИУН ЦЭВРИЙН БАЙГУУЛАМЖААР СОЛИХ ЗУРАГ ТӨСӨЛ ӨВӨРХАНГАЙ АЙМАГ, ХУЖИРТ СҮМ, 165 ХҮҮХДИЙН ЦЭЦЭРЛЭГ					
Бохир усны шугамын тойм					
Инженер	<i>[Signature]</i>	Э.Тэмүүжин	Е.Г. Шифр НДР 07/2023	Масштаб:	Огноо: 2023 он
Гүйцэтгэсэн	<i>[Signature]</i>	Г.Энх-Оргил	Т.Г. Шифр	Зургийн дугаар: ЦБҮ-07	Хуудас: ЦБҮ-07
Шалгасан	<i>[Signature]</i>	Б.Баасансүрэн			



"Гексаэдр клауд" ХХК

/ЗТ-19-148/22,

БЗД 36-р хороо Кристалл таун хотхоны  
804 байр, 7734-7334/

ТГ Шифр: ГК-19/2023

ӨВӨРХАНГАЙ АЙМАГ. ХУЖИРТ СУМ.

СУРГУУЛЬ, ЦЭЦЭРЛЭГ, ДОТЧУР БАЙРНЫ НҮХЭН ЖОРЛОНГ АРИУН ЦЭВРИЙН  
БАЙГУУЛАМЖААР СОЛИХ ЗУРАГ ТӨСӨЛ 1-Р ЦЭЦЭРЛЭГ

/дотор цахилгааны ажлын зураг/



Захирал

*Д.Чаминболд*

/Д.ЧАМИНБОЛД/

Улаанбаатар хот  
2023 он

ТАЙЛБАР БИЧИГ

1 Үндсэн шийдэл:

Өвөрхангай аймгийн Баруунбаян-Улаан сумын Хужирт сумын "1-р цэцэрлэгийн" ариун цэврийн өрөөний барилгын дотор цахилгааны засварын ажлын зураг төслийг хийж гүйцэтгэхдээ №3Д-05/2022 дугаар барилга архитектурын төлөвлөлт, зургийн даалгавар, салхибч ба цэвэр бохирын усны даалгаварыг үндэслэн, олон нийтийн барилгын цахилгааны зураг төсөл зохиох БД43-102-07 болон цахилгаан төхөөрөмж байгууламжийн дүрэм БД43-101-03-ын дагуу хийж гүйцэтгэв. Цахилгааны техникийн нөхцөл байдлыг

2 Цахилгаан хангамж:

Уг барилга нь цахилгаан хангамжийн найдваржилтаар 2-р зэрэгт хамаарна. Өвөрхангай аймгийн ерөнхий боловсролын сургууль, цэцэрлэг, дотуур байрны №3Д-05/2022 зургийн даалгаварын 7 дүлгийн Инженерийн хангамж шугам сүлжээ, түүнийг хангах эх үүсвэрт заасны дагуу эрчим хүчний тасалдал урт богино хугацаагаар үүсэхэд биологийн цэвэрлэгээг тасалдуулахгүйн тулд хүчин чадалд нь тохирсон нөөц эх үүсгэвэртэй ба цахилгаан үүсгэгч нөөц генератортай байхаар төлөвлөв. Уг генератор нь тооцооны дагуу 60кВт чадалтай байх ба цахилгааны хүчдэл тасархад автомат асаж автоматаар шилжихээр тоноглогдсон байна. Мөн монгол орны хүйтэн уур амьсгалд зохицсон нэмэлт халаагуур ба дуу тусгаарлагч, дулаалга, ус чийг тоос шорооны хамгаалалттай олон улсын шаардлага хангасан дизель генератор байвал зохимжтой.

3 Тэжээлийн ба группийн шугам:

Одоо байгаа ерөнхий самбарыг өөрчлөн тэжээлийн болон гэрэлтүүлэгийн шугамуудыг өөрчлөхгүйгээр цэгцлэж холболт хийнэ. Иймд шинээр төлөвлөж буй ЦБУ, ХАС даалгаварын дагуу цахилгааны хүчин чадал нэмэгдсэн тул үндсэн тэжээлийн утасны хөндлөн огтлолыг сумын цахилгаан түгээх сүлжээний байгууллагаар шалгуулан зөвшөлцсөний дараа өргөтгөл хийх хэрэгтэй. мөн зургийн даалгаварын дагуу цахилгааны нөөц их үүсгэртэй байхаар тусгагдсан байгаа тул автомат сэлгэн залгах төхөөрөмжүүдийг материалын түүвэрт тусгасан болно.

4 Дотор гэрэлтүүлэг:

Гэрэлтүүлгийн сүлжээний хүчдэл 220В Тус барилгын ариун цэврийн өрөөний гэрэлтүүлгийг ЛЕД гэрэлтүүлэгчтэй байхаар төлөвлөв. Гэрэлтүүлгийн маягаас дэлгэрэнгүй үзнэ үү. Тус гэрэлтүүлэгчдийг өрөөний зориулалт, төлөвлөлтөөс нь хамааруулан эрчим хүчний хэмнэлттэй гэрэлтүүлэгчид байхаар тооцоолж төлөвлөсөн. Гэрэлтүүлгийн шугам сүлжээг /1x2.5/мм2 зэс голтой утсыг пластмассан хоолойд сүвлэн хана таазыг дагуулан далд явуулахаар төлөвлөв. Хуучин монтажны утас хөнгөн цагаан утастай тул зориулалтын холбогчоор зэс утасаар залгаа хийж холбоно. Унтраалгын өндөр нь Цахилгаан байгууламжийн дүрэм /БД43-101-03/-д зөвшөөрсний дагуу шалнаас 1.2м, ариун цэврийн өрөөнд хөгжлийн дэрхшээлтэй иргэдэд зориулсан хэсэг байгаа тул унтраалгыг 0.8м байхаар төлөвлөв.

5 Хүчим төхөөрөмж:

Розетканы шугам сүлжээг /1x2.5/мм2 зэс гол утсыг пластмассан хоолойд сүвлэн хана, тааз, шалаар дагуулан далд явуулахаар төлөвлөв. Розеткануудын өндөр нь өрөөний зориулалтаас хамааран Цахилгаан байгууламжийн дүрэм /БД43-101-03/-Н 6.1.51-д заасны дагуу 0.3-2.2м-н өндөрт байрлах ба тоноглол тус бүр дээр суурилуулах өндрийг байгуулалтын зураг дээр тэмдэглэсэн. Суурилуулах розетканууд нь IP44 ус чийгний хамгаалалттай байна. Шугамын трассыг давхар тус бүрийн гэрэлтүүлэг болон розетканы байгуулалтын зурганд тусгав. Утас, хоолойн хөндлөн огтлол, группын ачааллын хуваарилалтыг самбарын тооцооны бүдүүвчээс үзнэ.

6 Газардуулга

Одоо байгаа барилга газардуулгын холболт хийгдээгүй тул шаардлага хангахгүй байна. Цахилгаан тоног төхөөрөмжийг БД43-103-08 стандартын дагуу заавал хамгаалалтын газардуулга хийх шаардлагатай. Уг барилгын гадна хананаас 3м зайд Ф2.5мм диаметртай 1200мм урттай газардуулгын зориулалтын зэс бүрхүүлтэй гадсыг зоож 40x4мм зэс бүрхүүлтэй туузан төмрөөр зориулалтын зэс холбогчоор холдон газардуулга хийж цахилгааны самбараас хоёроос доошгүй цэгээр газардуулсан байна. Инженер геологийн дүгнэлт байхгүй учир газардуулгыг хэмжиж үзээд 4 Ом-с илүү гарсан тохиолдолд нэмэлтээр зэс электродуудыг уртасгах буюу нэмэлтээр гадас зоож 4 Ом барилуна. Газардуулга хийх аргачлал ба холбоосны төрлийг ХТ-7 хуудаснаас үзнэ үү. Газардуулгын системийн TN-S системээр төлөвлөсөн. Уг цахилгааны ажлын угсралт, гүйцэтгэлтэй мэдээллийн байгууламжаар хийгээх шаардлагатай.

ХТ БА ДГ марктай зургийн жагсаалт table with columns: №, Нэр, Хуудасны марк. Rows 1-11 listing electrical components and their specifications.





ИШ ТАТСАН БА ХАВСАРГАХ БАРИМТ БИЧГИЙН ЖАГСААЛТ

Table with 3 columns: №, Тэмдэглэгээ, Нэр. Lists 5 items related to electrical equipment and standards.

Project information block including logo of ГЕКСАЭДР-КЛАУД, project name, location (Баруунбаян-Улаан сум), and a table with signatures and dates for the engineer and drafter.



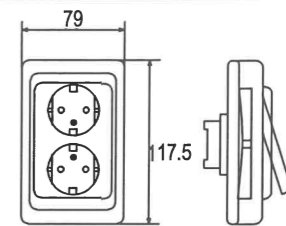

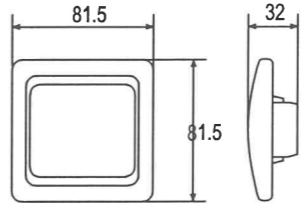
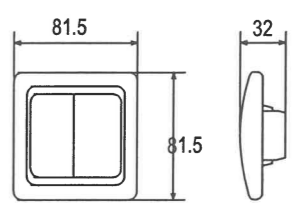
Тоног төхөөмжийн, материалын түүвэр

Д/д	Нэр	Маяг	Хэмжих нэгж	Тоо	Тайлбар
1	1200x1000x300 IP41 Оролтонд: МССВ-100А/ЗР-1ш Сэлгэн залгагч 100А/ЗР - 1ш	БТС	ком	1	MNS 5834-2008 стандартын шаардлага хангасан
2	1800x1000x500 IP41 Оролтонд: МССВ-160А/ЗР-1ш Цэнэг шавхагч - 1ш Гүйдлийн трансформатор - 6ш Тоолуур - 1ш Шугаманд: Үүнд: МСВ-32А/2Р 3ш МСВ-25А/2Р диф 11ш МСВ-16А 8ш Газардуулгын клим -1ш 00 клим -1ш Вольтметр - 1ш Амперметр - 1ш	ЕОС	ком	1	
3	Дизель генератор: - Чадал: 60кВт - Хүчдэл: 380В - Давтамж 50Гц - Дуу тусгаарлагчтай - Дулаалгатай - Ус чийг, шороо тоосны хамгаалалттай - Хүйтэн үед ажиллах зориулалт бүхий нэмэлт халаагууртай - Түлшний савтай - Автомат сэлгэн залгах төхөөрөмжтэй		ком	1	
4	1x26 Вт-ын ЛЕД чийдэнтэй гэрэлтүүлэгч	L1	ш	22	
5	1200x300 38 Вт-ын ЛЕД гэрэлтүүлэгч	L2	ш	4	
6	Далд тоноглох нэг туйлт унтраалга 10А 220В	S1	ш	4	
7	Далд тоноглох хоёр туйлт унтраалга 10А 220В	S2	ш	7	
8	Газардуулгын контакттай магтай штепсель 16А 220В	R1	ш	11	
9	Холболтын хайрцаг		ш	11	
10	Унтраалгын үүр		ш	11	
11	Штепсель үүр		ш	11	
12	1x2.5кв.мм хөндлөн огтлолтой зэс голтой ПВХ тусгаарлагчтай утас	ПВ-3	м	1300	
13	1x25кв.мм хөндлөн огтлолтой зэс голтой ПВХ тусгаарлагчтай утас	ПВ-3	м	100	
14	Пластмасан хоолой /PVC/	Ф16	м	500	
15	Зэс электрод Ф2.5мм		ш	6	
16	Зэс тугузан төмөр 40x4мм		м	18	
17	Зэс босоо холбоос		ш	6	
18	Зэс хэтвээ холбоос		ш	6	
19	Ф25 зэс төгсгөвч		ш	6	

ЭГ1	ЭРЧИМ ХҮЧНИЙ ХЭМНЭЛТТЭЙ ЧИЙДЭНТЭЙ ГЭРЭЛТҮҮЛЭГЧ	○	P2	ГАЗАРДУУЛГЫН КОНТАКТТАЙ ШТЕПСЕЛЬ ЗАЛГУУР	
	26Вт				
	ЭРЧИМ ХҮЧНИЙ ХЭМНЭЛТТЭЙ ЧИЙДЭНТЭЙ			ГАЗАРДУУЛГЫН КОНТАКТТАЙ ШТЕПСЕЛЬ ЗАЛГУУР	
	ТААЗАНД ТОНОГЛОХ			ХАНАНД 0.3-2.2м	
	ЦУТГАМАЛ ХӨНГӨН ЦАГААН БҮРХҮҮЛТЭЙ			ПЛАСТМАССАН БҮРХҮҮЛТЭЙ	
	ХАМГААЛАЛТ IP-20			ХАМГААЛАЛТ IP-44	
У1	2 ДАРАЛТТАЙ ЕРДИЙН УНТРААЛГА			2 ДАРАЛТТАЙ ЕРДИЙН УНТРААЛГА	
					
	1 ДАРАЛТАТ ЕРДИЙН УНТРААЛГА /ДАЛД/			2 ДАРАЛТАТ ЕРДИЙН УНТРААЛГА /ДАЛД/	
	ХАНАНД 1.0-1.5 М			ХАНАНД 1.0-1.5 М	
	ПЛАСТМАССАН БҮРХҮҮЛТЭЙ			ПЛАСТМАССАН БҮРХҮҮЛТЭЙ	
	ХАМГААЛАЛТ IP-20			ХАМГААЛАЛТ IP-20	

Тайлбар:

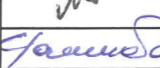
- Гэрэл болон унтраалга, штепсель залгуурын маяг бодит байдал дээр интерьер зургийн дагуу өөр байж болно.

	СУРГУУЛЬ, ЦЭЦЭРЛЭГ, ДОТУУР БАЙРНЫ НҮХЭН ЖОРЛОНГ АРИУН ЦЭВРИЙН БАЙГУУЛАМЖААР СОЛИХ ЗУРАГ ТӨСӨЛ ӨВӨРХАНГАЙ АЙМАГ, ХУЖИРТ СУМ, 1-Р ЦЭЦЭРЛЭГ				
	Материалын түүвэр ба тоног төхөөрөмжийн маяг				Үе шат: А.3
	Инженер		М.Батсүрэн	ЕГ Шифр: HDP-14/2023	Масштаб: М1:...
Гүйцэтгэсэн		М.Батсүрэн	ТГ Шифр: ГК-19/2023	Зургийн дугаар: ХТ-2	Бүх хуудас: 10
"Гексаэдр Клауд" ХХК	Шалгасан		Д.Чаминболд		

ЕС-1 ТООЦООНЫ ТОЙМ БА ХОЛБОЛТЫН БУДУУВЧ

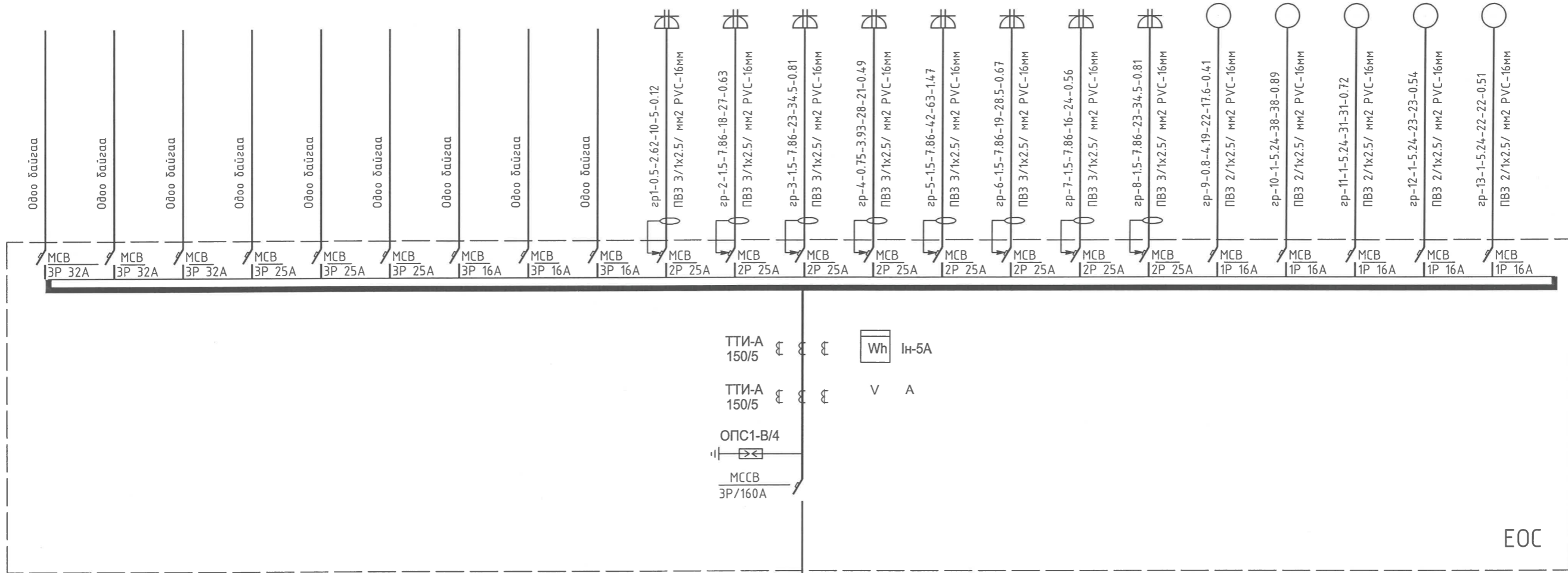

ДИЗЕЛЬ ГЕНЕРАТОР ТООЦООНЫ ТОЙМ  
БА ХОЛБОЛТЫН БУДУУВЧ

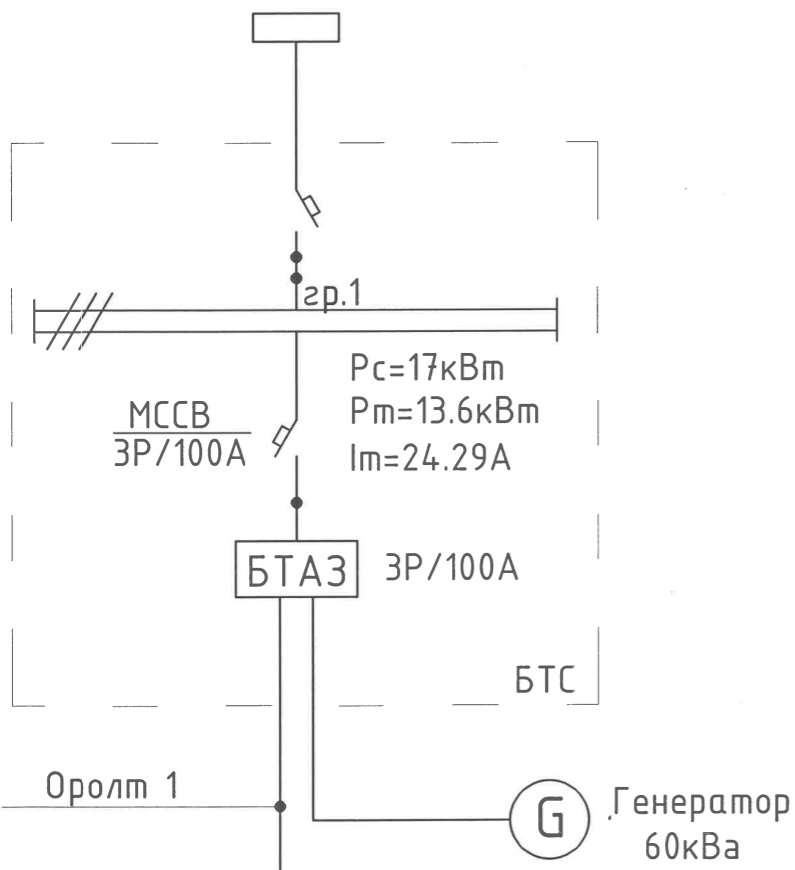

 <b>ГЕКСЭЭДР-КЛАУД</b> "Гексаэдр Клауд" ХХК	СУРГУУЛЬ, ЦЭЦЭРЛЭГ, ДОТУУР БАЙРНЫ НҮХЭН ЖОРЛОНГ АРИУН ЦЭВРИЙН БАЙГУУЛАМЖААР СОЛИХ ЗУРАГ ТӨСӨЛ ӨВӨРХАНГАЙ АЙМАГ, ХУЖИРТ СУМ, 1-Р ЦЭЦЭРЛЭГ			
	ДИЗЕЛЬ ГЕНЕРАТОР БА ЕОС ТООЦООНЫ ТОЙМ БА ХОЛБОЛТЫН БУДУУВЧ			Ye шам: A.3
	Инженер	М.Батсүрэн	ЕГ Шифр: HDP-14/2023	Масштаб: M1:...
	Гүйцэтгэсэн	М.Батсүрэн	ТГ Шифр: ГК-19/2023	Огноо: 2023-08
Шалгасан	Д.Чаминболд	Зургийн дугаар: ХТ-3	Бүх хуудас: 10	



ОДОО БАЙГАА 1-Р ДАВХРЫН БАЙГУУЛАЛТ М1:150

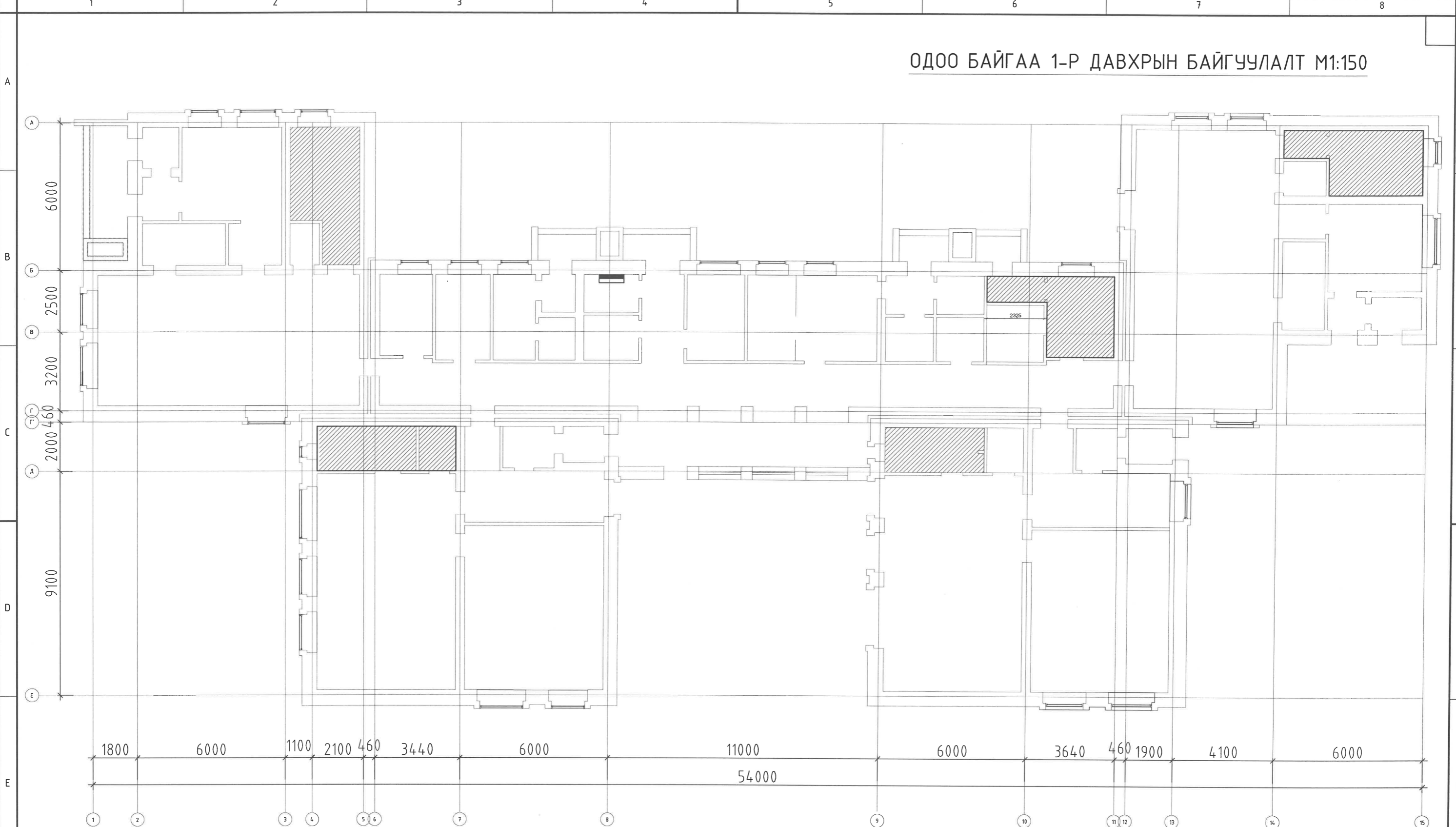

Өрөөний тодорхойлолт	
Д/д	Өрөөний нэр
1	Угаалтуурын өрөө
2	ОО-ын өрөө
3	Ажилчидын ариун цэврийн өрөө
4	Ариун цэврийн өрөө
6	Ванны өрөө
7	Ариун цэврийн өрөө
8	Угаалтуурын өрөө



**ГЕКСАЭДР-КЛАУД**  
"Гексаэдр Клауд" ХХК

СУРГУУЛЬ, ЦЭЦЭРЛЭГ, ДОТУУР БАЙРНЫ НҮХЭН ЖОРЛОНГ АРИУН ЦЭВРИЙН  
БАЙГУУЛАМЖААР СОЛИХ ЗУРАГ ТӨСӨЛ ӨВӨРХАНГАЙ АЙМАГ, ХУЖИРТ СУМ, 1-Р ЦЭЦЭРЛЭГ

1-р ба 2-р давхарын байгуулалт



Инженер	М.Батсүрэн	ЕГ Шифр:	HDP-14/2023	Масштаб:	M1:150	Огноо:	2023-08
Гүйцэтгэсэн	М.Батсүрэн	ТГ Шифр:	ГК-19/2023	Зургийн дугаар:	ХТ-4	Бүх хуудас:	10
Шалгасан	<i>С.Амгидсүрэн</i>	Д.Чаминболд					

Үе шат: **A.3**

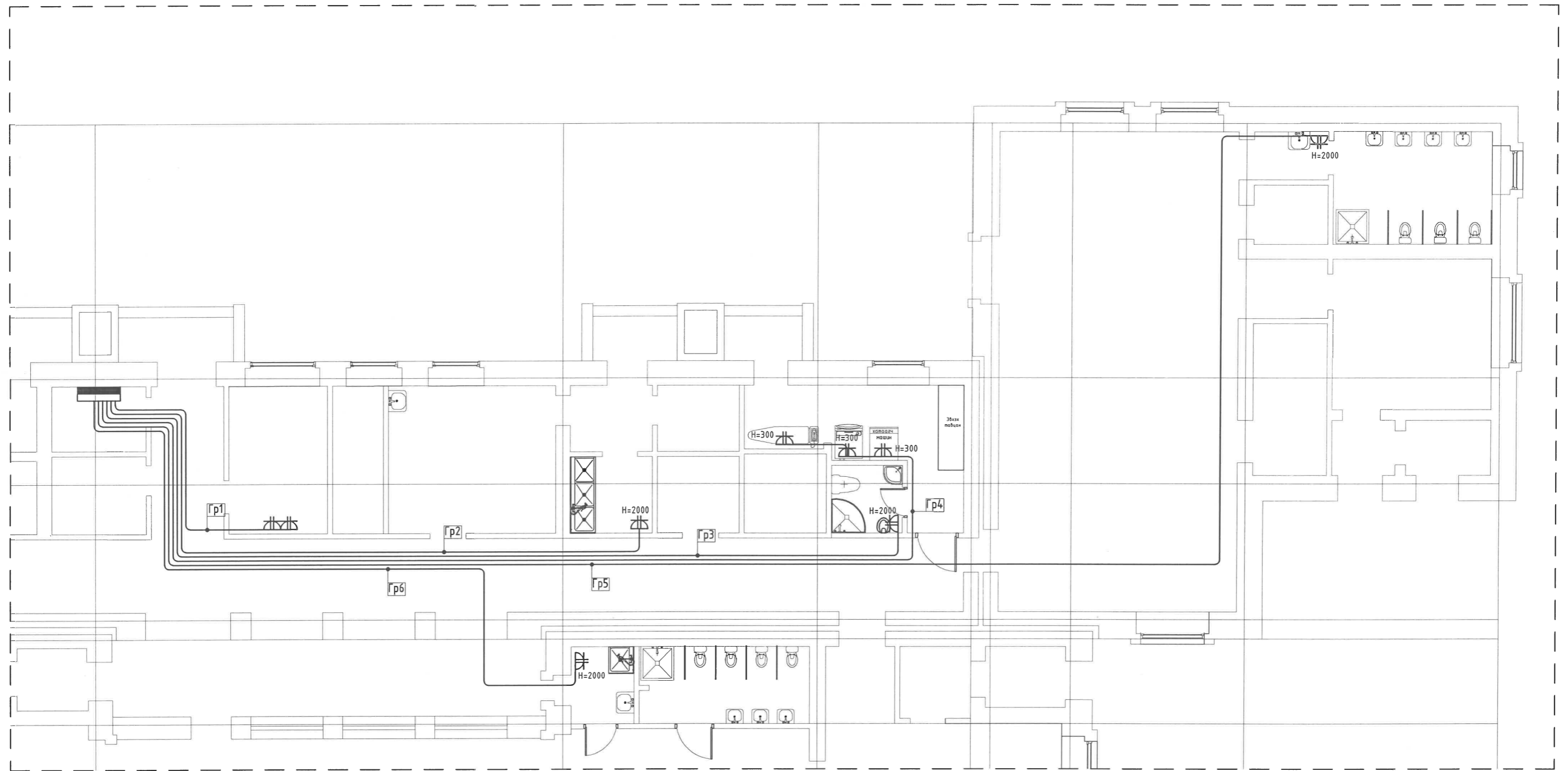
1-Р ДАВХРЫН ШИНЭЭР ЗАСВАР ХИЙГДЭХ АРИУН ЦЭВРИЙН  
ӨРӨӨНИЙ ШТЕПСЕЛЬ ЗАЛГУУРЫН БАЙГУУЛАЛТ М1:100



ЗӨВШӨӨРӨЛЦСӨН		
БА		Т.Уранбилэг
ХАС		Б.Баасансүрэн
ЦБҮ		Э.Тэмүүжин

 <b>ГЕКСАЭДР-КЛАУД</b> "Гексаэдр Клауд" ХХК	СУРГУУЛЬ, ЦЭЦЭРЛЭГ, ДОТУУР БАЙРНЫ НҮХЭН ЖОРЛОНГ АРИУН ЦЭВРИЙН БАЙГУУЛАМЖААР СОЛИХ ЗУРАГ ТӨСӨЛ ӨВӨРХАНГАЙ АЙМАГ, ХУЖИРТ СУМ, 1-Р ЦЭЦЭРЛЭГ					
	1-р давхрын шинээр засвар хийгдэх ариун цэврийн өрөөний штепсель залгуурын байгуулалт					
	Инженер		М.Батсүрэн	ЕГ Шифр: HDP-14/2023	Масштаб: М1:100	Үе шам: А.3
	Гүйцэтгэсэн		М.Батсүрэн	ТГ Шифр: ГК-19/2023	Зургийн дугаар: ХТ-5	Огноо: 2023-08
Шалгасан		Д.Чаминболд			Бүх хуудас: 10	

1-Р ДАВХРЫН ШИНЭЭР ЗАСВАР ХИЙГДЭХ АРИУН ЦЭВРИЙН  
ӨРӨӨНИЙ ШТЕПСЕЛЬ ЗАЛГУУРЫН БАЙГУУЛАЛТ М1:100

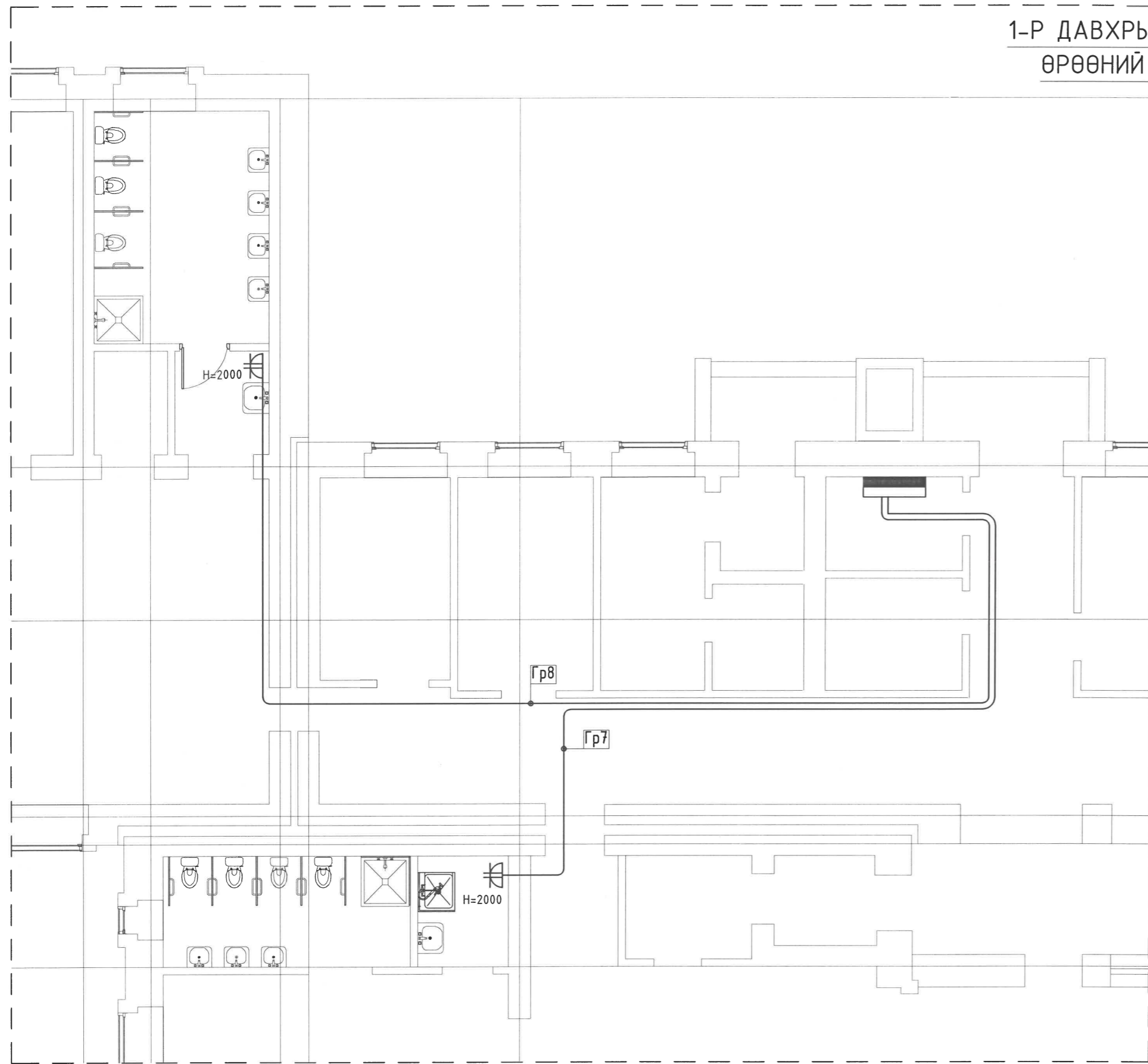

ЗӨВШӨӨРӨЛЦСӨН		
БА		Т.Уранбилэг
ХАС		Б.Баасансүрэн
ЦБҮ		Э.Тэмүүжин

 <b>ГЕКСАЭДР КЛАУД</b> "Гексаэдр Клауд" ХХК	СУРГУУЛЬ, ЦЭЦЭРЛЭГ, ДОТУУР БАЙРНЫ НҮХЭН ЖОРЛОНГ АРИУН ЦЭВРИЙН БАЙГУУЛАМЖААР СОЛИХ ЗУРАГ ТӨСӨЛ ӨВӨРХАНГАЙ АЙМАГ, ХУЖИРТ СУМ, 1-Р ЦЭЦЭРЛЭГ					
	1-р давхрын шинээр засвар хийгдэх ариун цэврийн өрөөний штепель залгуурын байгуулалт					Үе шам: А.3
	Инженер		М.Батсүрэн	ЕГ Шифр: HDP-14/2023	Масштаб: М1:100	Огноо: 2023-08
	Гүйцэтгэсэн		М.Батсүрэн	ТГ Шифр: ГК-19/2023	Зургийн дугаар: ХТ-5	Бүх хуудас: 10
Шалгасан		<i>Эрмэнбаяр</i>	Д.Чаминболд			

1-Р ДАВХРЫН ШИНЭЭР ЗАСВАР ХИЙГДЭХ АРИУН ЦЭВРИЙН  
ӨРӨӨНИЙ ГЭРЭЛТҮҮЛГИЙН БАЙГУУЛАЛТ М1:100

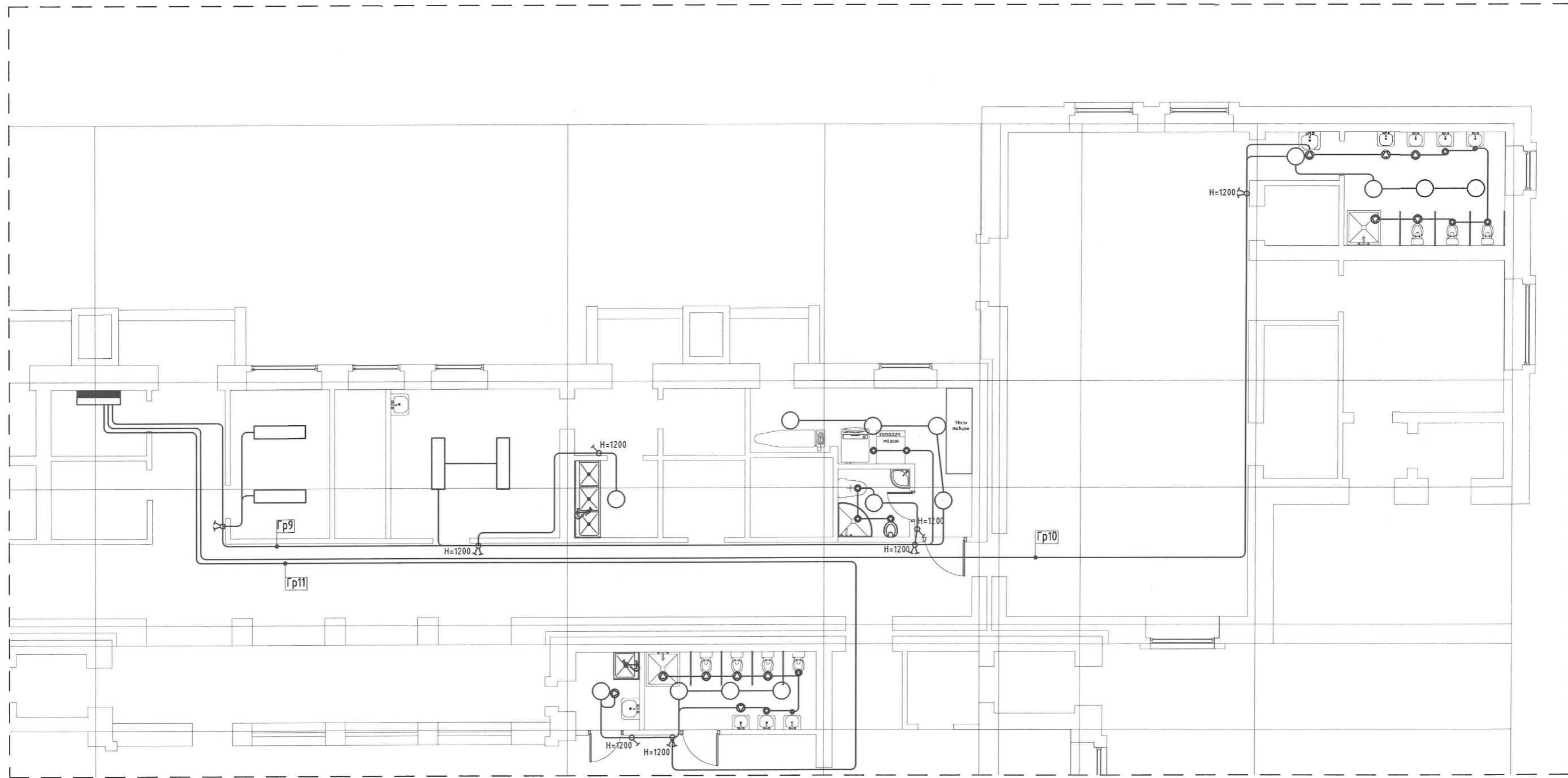



ЗӨВШӨӨРӨЛЦӨН		
БА		Т.Уранбилэг
ХАС		Б.Баасансүрэн
ЦБҮ		Э.Тэмүүжин

 <b>ГЕКСАЭДР-КЛАУД</b> "Гексаэдр Клауд" ХХК	СУРГУУЛЬ, ЦЭЦЭРЛЭГ, ДОТУУР БАЙРНЫ НҮХЭН ЖОРЛОНГ АРИУН ЦЭВРИЙН БАЙГУУЛАМЖААР СОЛИХ ЗУРАГ ТӨСӨЛ ӨВӨРХАНГАЙ АЙМАГ, ХУЖИРТ СУМ, 1-Р ЦЭЦЭРЛЭГ					
	1-р давхрын шинээр засвар хийгдэх ариун цэврийн өрөөний гэрэлтүүлгийн байгуулалт					Үе шат: А.3
	Инженер		М.Батсүрэн	ЕГ Шифр: HDP-14/2023	Масштаб: М1:100	Огноо: 2023-08
	Гүйцэтгэсэн		М.Батсүрэн	ТГ Шифр: ГК-19/2023	Зургийн дугаар: ДГ-1	Бүх хуудас: 10
Шалгасан		Д.Чаминболд				

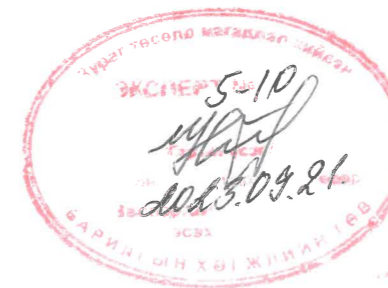
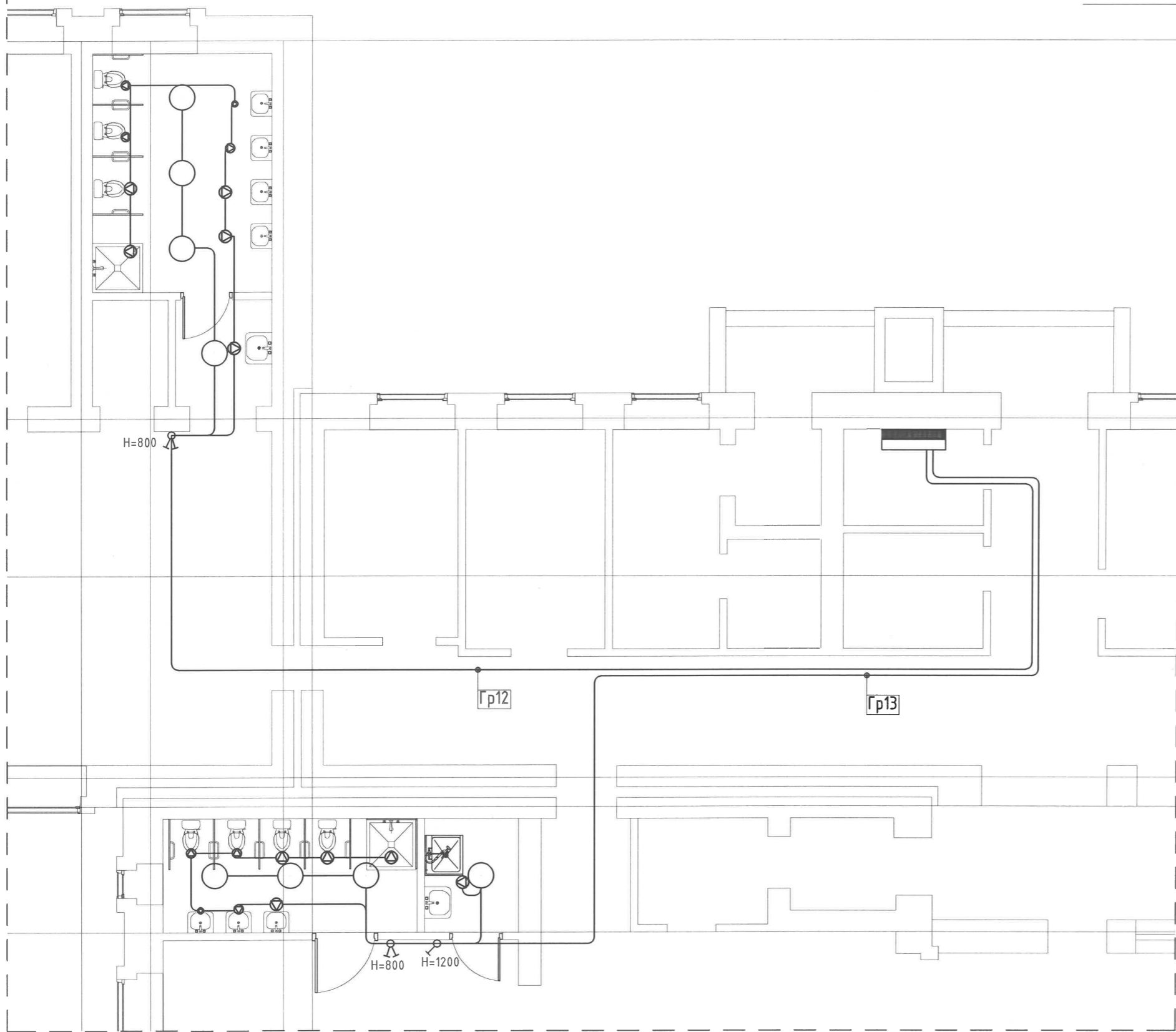
1-Р ДАВХРЫН ШИНЭЭР ЗАСВАР ХИЙГДЭХ АРИУН ЦЭВРИЙН  
ӨРӨӨНИЙ ГЭРЭЛТҮҮЛГИЙН БАЙГУУЛАЛТ М1:100

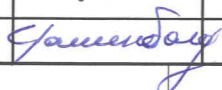

ЗӨВШӨӨРӨЛЦСӨН		
БА		Т.Уранбилэг
ХАС		Б.Баасансүрэн
ЦБҮ		Э.Тэмүүжин

 <b>ГЕКСАЭДР-КЛАУД</b> "Гексаэдр Клауд" ХХК	СУРГУУЛЬ, ЦЭЦЭРЛЭГ, ДОТУУР БАЙРНЫ НҮХЭН ЖОРЛОНГ АРИУН ЦЭВРИЙН БАЙГУУЛАМЖААР СОЛИХ ЗУРАГ ТӨСӨЛ ӨВӨРХАНГАЙ АЙМАГ, ХУЖИРТ СУМ, 1-Р ЦЭЦЭРЛЭГ					
	1-р давхрын шинээр засвар хийгдэх ариун цэврийн өрөөний гэрэлтүүлгийн байгуулалт					Үе шат: А.3
	Инженер		М.Батсүрэн	ЕГ Шифр: HDP-14/2023	Масштаб: М1:100	Огноо: 2023-08
	Гүйцэтгэсэн		М.Батсүрэн	ТГ Шифр: ГК-19/2023	Зургийн дугаар: ДГ-1	Бүх хуудас: 10
Шалгасан		Д.Чаминболд				

ГАЗАРДУУЛГЫН БАЙГУУЛАЛТ М1:100

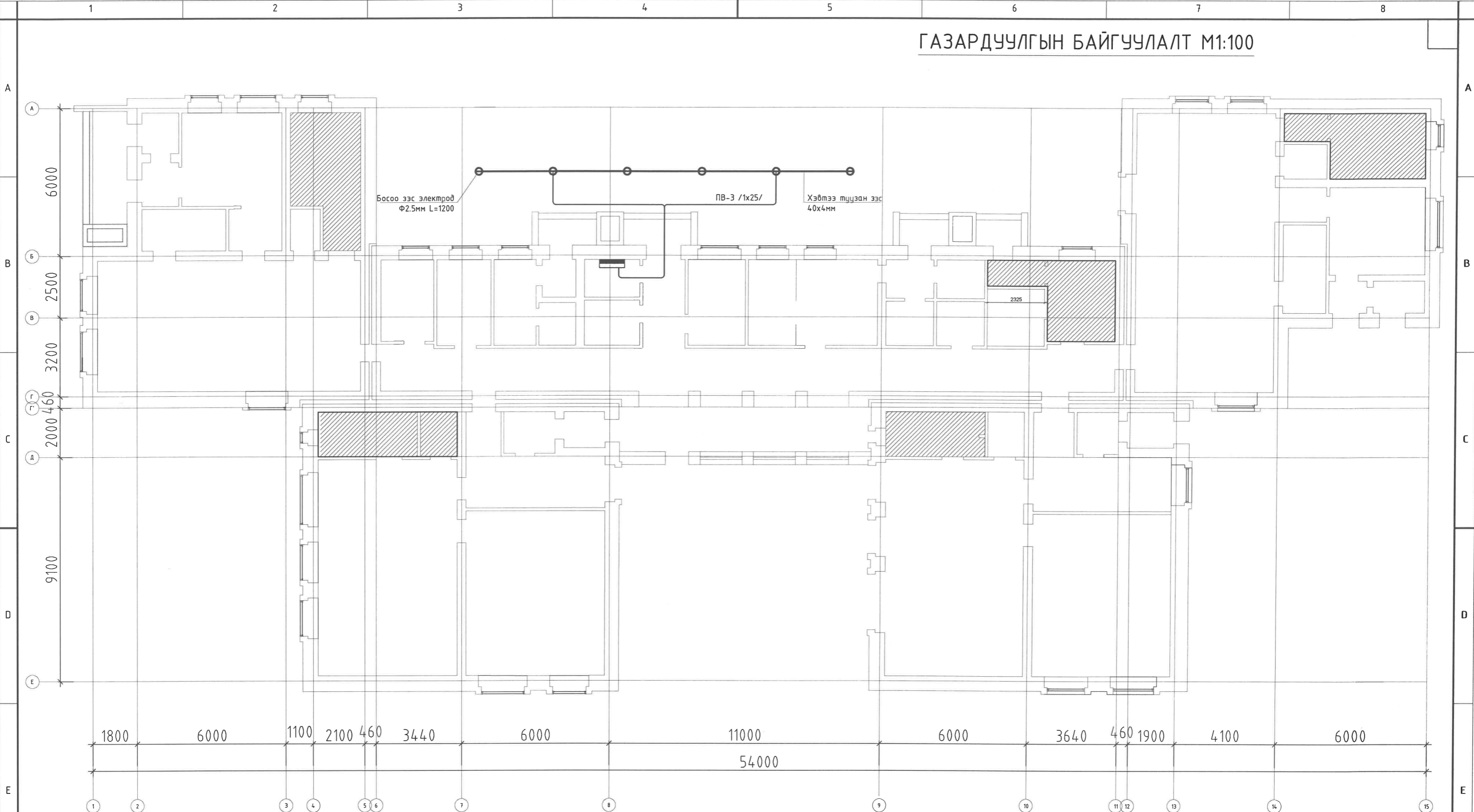

ЗӨВШӨӨРӨЛЦСӨН		
БА		Т.Уранбилэг
ХАС		Б.Баасансүрэн
ЦБУ		Э.Тэмүүжин

 <b>ГЕКСАЭДР-КЛАУД</b> "Гексаэдр Клауд" ХХК	СУРГУУЛЬ, ЦЭЦЭРЛЭГ, ДОТУУР БАЙРНЫ НҮХЭН ЖОРЛОНГ АРИУН ЦЭВРИЙН БАЙГУУЛАМЖААР СОЛИХ ЗУРАГ ТӨСӨЛ ӨВӨРХАНГАЙ АЙМАГ, ХУЖИРТ СУМ, 1-Р ЦЭЦЭРЛЭГ					
	Газардуулгын байгуулалт					Үе шат: А.3
	Инженер		М.Батсүрэн	ЕГ Шифр: HDP-14/2023	Масштаб: М1:150	Огноо: 2023-08
	Гүйцэтгэсэн		М.Батсүрэн	ТГ Шифр: ГК-19/2023	Зургийн дугаар: ХТ-7	Бүх хуудас: 10
Шалгасан		Д.Чаминболд				

САМБАРЫН ДОТОР БА ГАДНА ГАЗАРДУУЛГЫН ХҮРЭЭНД ХОЛБОХ

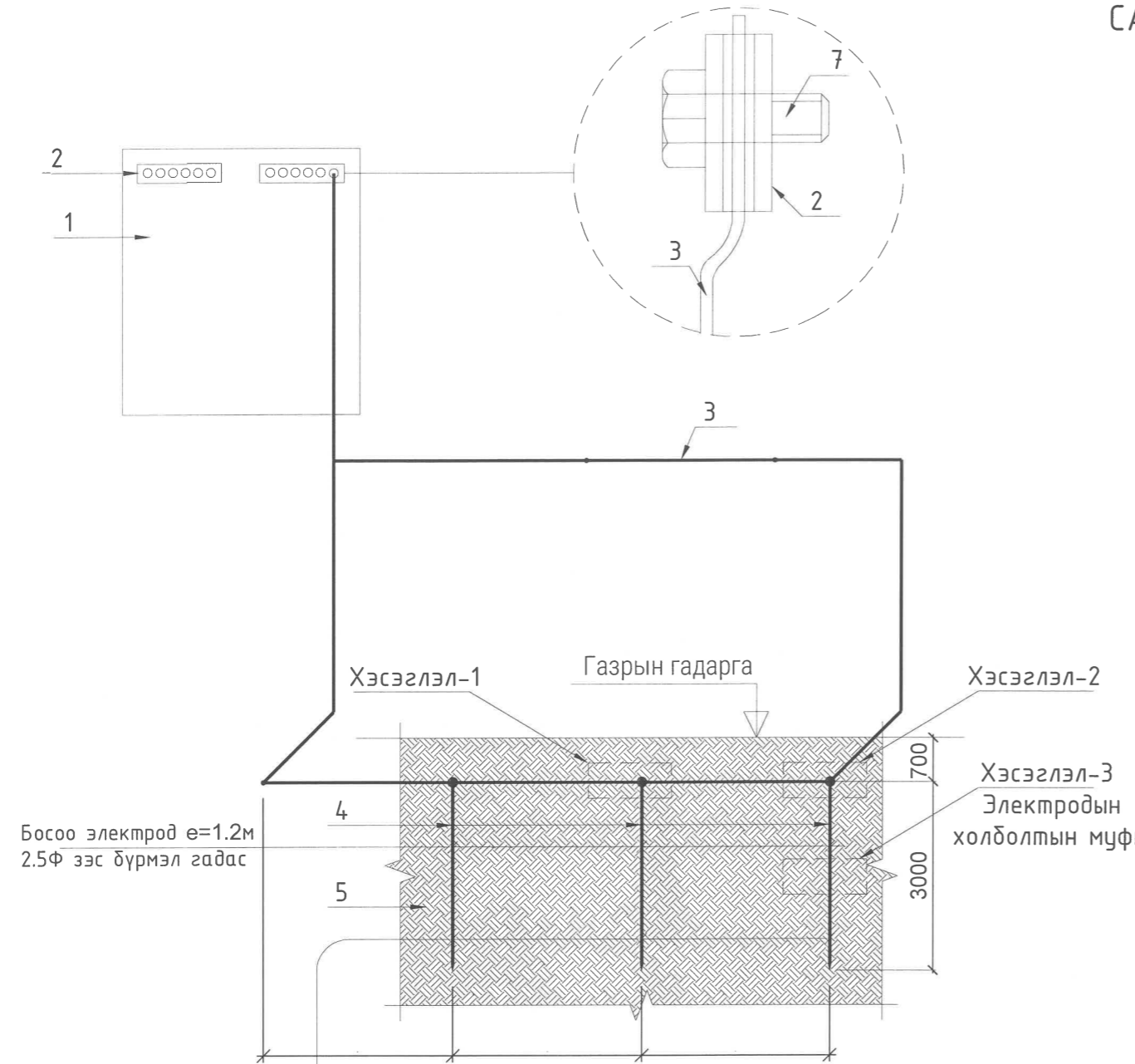

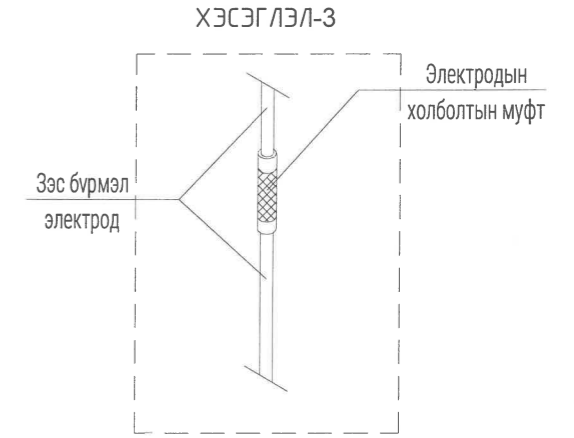
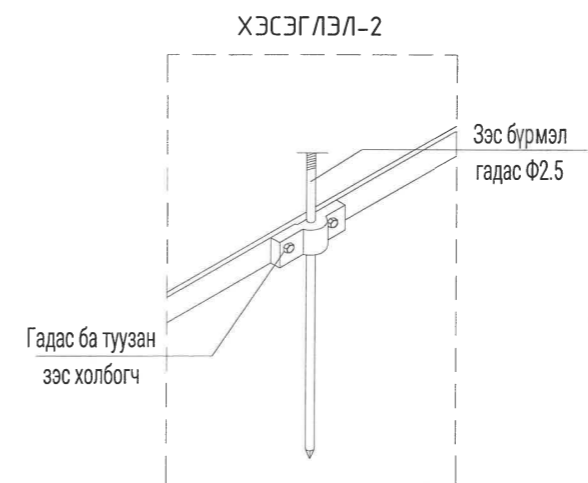
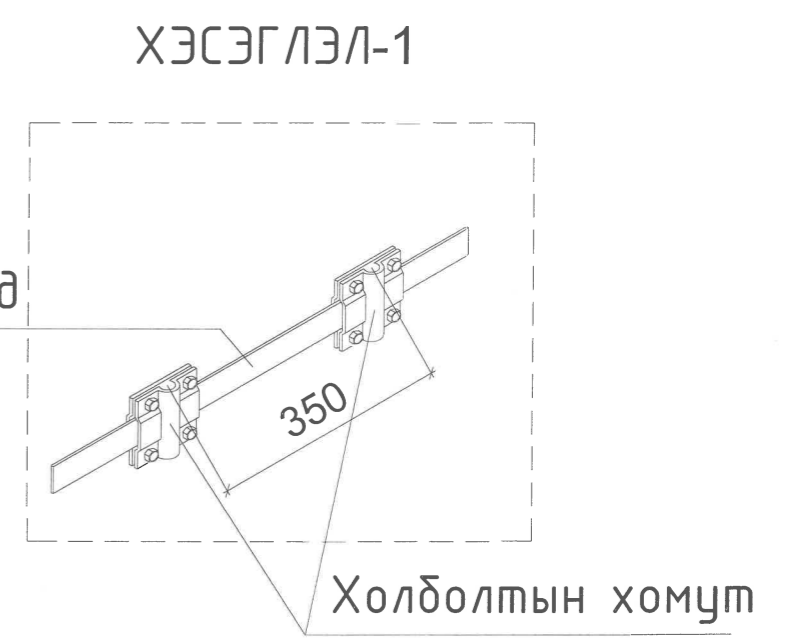

Хэвтээ электрод  
зэс 40x4мм

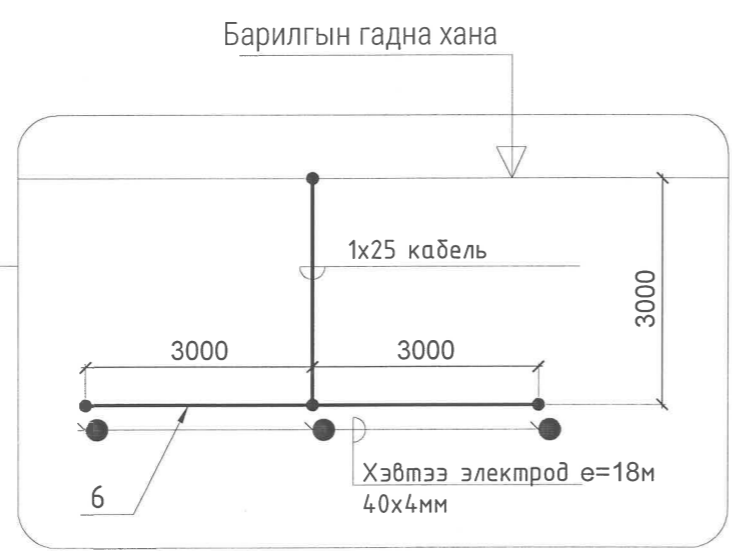

№	Тайлбар
1	Самбар
2	Самбарыг дотор газардуулгын хүрээнд холбох шин
3	Дотор газардуулгын 1x25мм-ийн кабель
4	Босоо электрод e=1.2м Бөөрөнхий зэс Ф25
5	Хөрсөнд босоо электрод дайрлуулах дайдал
6	Хэвтээ электрод e=18м 40x4мм
7	Самбарыг дотор газардуулга холбох



 <b>ГЕКСАЭДР-КЛАУД</b> "Гексаэдр Клауд" ХХК	СУРГУУЛЬ, ЦЭЦЭРЛЭГ, ДОТУУР БАЙРНЫ НҮХЭН ЖОРЛОНГ АРИУН ЦЭВРИЙН БАЙГУУЛАМЖААР СОЛИХ ЗУРАГ ТӨСӨЛ ӨВӨРХАНГАЙ АЙМАГ, ХУЖИРТ СУМ, 1-Р ЦЭЦЭРЛЭГ				Үе шат:	A.3						
	Газардуулгын холбоос хэсгийн хэсэглэл				Инженер	M.Батсүрэн	EG Шифр:	HDP-14/2023	Масштаб:	M1:....	Огноо:	2023-08
	Гүйцэтгэсэн		М.Батсүрэн	ТГ Шифр:	ГК-19/2023	Зургийн дугаар:	ХТ-8	Бүх хуудас:	10			
	Шалгасан		Д.Чаминболд									



"Хайдродизайн прожект" ХХК

ХУД-ийн 15-р хороо, Махатма Ганди гудамж,  
Цэнгэлдэх хотхон, 207-р байр 102 тоот  
Утас: 99079769, 77279769  
И мэйл хаяг: info@hdp.mn

ЕГ Шуфр: HDP-07/2023

**Өвөрхангай аймаг, Хужирт сум**

**СУРГУУЛЬ, ЦЭЦЭРЛЭГ, ДОТЧУР БАЙРНЫ НҮХЭН ЖОРЛОНГ АРИУН ЦЭВРИЙН  
БАЙГУУЛАМЖААР СОЛИХ ЗУРАГ ТӨСӨЛ  
125 ХҮҮХДИЙН 2-Р ЦЭЦЭРЛЭГИЙН АРИУТГАХ ТАТЧУРГЫН ШУГАМ  
(Ажлын зураг)**

"Хайдродизайн прожект" ХХК-ийн захирал  /Н.Солонго/



Улаанбаатар хот 2023 он



**ЗУРАГ ТӨСЛИЙН ТОВЧ ТАЙЛБАР БИЧИГ:**

Өвөрхангай аймаг, Хужирт сумын 125 хүүхдийн 2-р цэцэрлэгийн ариутгах татуургын шугам ажлын зураг төслийг дараах үндсэн материалыг үндэслэн боловсруулав.

- Үүнд:
1. Зураг төсөл боловсруулах ажлын гэрээ.
  2. Барилгын инженер геологийн дүгнэлт
  3. Ус хангамж, Гадна сүлжээ ба дайгууламж БНД40-02-16.
  4. Ариутгах татуурга, Гадна сүлжээ ба дайгууламж БНД40-01-14.
  5. Барилга доторх ус хангамж ариутгах татуурга /БНД40.05-93/

**УС ХАНГАМЖ:**

Цэцэрлэгийн ус хангамжийн эх үүсвэр нь өөрийн гүний хүдгээс шугамаар хангагддаг бөгөөд сумын төвийн төвлөрсөн ус хангамжийн шугамд холбохоор төлөвлөлт хийгдсэн байна.

**АРИУТГАХ ТАТУУРГА:**

Цэцэрлэгийн ариутгах татуургын шугамыг өргөтгөлийн барилгын шугамд холбохоор төлөвлөв. Өргөтгөлийн барилга нь сумын төвийн ариутгах татуургын шугамтай холбохоор төлөвлөгдөн барилга угсралтын ажил хийгдэж байгаа. Бохир усны шугам хоолой нь MNS 5544:2005 стандартын шаардлагад нийцсэн PVC-U маркын хуванцар хоолой байна. Шугам хоолойг 50 мм зузаантай полиуретан дулаалгаар дулаална.

- Шугам хоолойнуудын угсралтын ажлыг гүйцэтгэхэд дараах шаардлагууд тавигдана.
1. Техник аюулгүйн болон газар шорооны ажил гүйцэтгэх БНД-ийг чанд мөрдөх. БНД40-04-16.
  2. Газар шорооны ажил эхлэхийн өмнө холбогдох газруудаас зөвшөөрөл авч, цахилгааны болон бусад шугам сүлжээтэй огтлолцсон хэсгийг тэмдэглүүлж, гараар ухах.
  3. Цахилгааны кабель шугамтай огтлолцож байгаа хэсэгт холбогдох газрын мэргэжилтэнг байлцуулан газар шорооны ажлыг гараар хийж гүйцэтгэнэ.
  3. Шугам хоолойг дулахаас өмнө холбогдох төлөөллийг байлцуулж, битүүмжлэлийг нь шалган ил, далд ажлын акт хөтлөх.
  4. Автозам болон явган хүний замтай давхцаж байгаа хэсгийн газар шорооны ажлыг бэхлэгээтэй гараар болон механизмаар хийж гүйцэтгэнэ
  5. Угсралтын ажлыг хийж гүйцэтгэхэд хөндөгдөх зам, талбайг ажлын гүйцэтгэл дууссаны дараа буцааж дулаах хөрсийг сайтар нягтруулаж, гудамж талбайд нөхөн сэргээлтийн ажлыг хийж гүйцэтгэх.
  6. Шугам хоолойг технологийн болон ажлын зураг төслийн дагуу хийх.

**1**

**2**

**3**

**4**

Д/д	ЗУРГИЙН ЖАГСААЛТ	Хуудасны дугаар
1	Зургийн жагсаалт, Тайлбар бичиг	АТГ - 1
2	2-р цэцэрлэгийн одоогийн байдал	АТГ - 2
3	Ариутгах татуургын шугамын дайгуулалт нк0+00-нк0+57	АТГ - 3
4	Ариутгах татуургын шугамын дагуугийн зүсэлт нк0+00-нк0+57, ажлын тоо хэмжээ	АТГ - 4
5	Бохир усны хүдгийн нэг маягын схем	АТГ - 5
6	Ф160 мм хоолой дээрх Ф1500 мм бохир усны хүдгийн хийц	АТГ - 6
7	Хүдгийн төмөр бетон хийцийн материалын түүвэр, өндөржилтийн холболт	АТГ - 7

**САНСАРЫН ЗУРАГЛАЛ**



 <b>HYDRO</b> "Хайдродизайн проект" ХХК <small>ХУД-ийн 15-р хороо, Насалма Ганду гудамж, Цэнгэлдэх хотон, 207-р байр                  102 тоот                  Утас: 99079769, 72279769                  И-мэйл хаяг: info@hdp.mn</small>	СУРГУУЛЬ, ЦЭЦЭРЛЭГ, ДОТУУР БАЙРНЫ НҮХЭН ЖОРЛОНГ АРИУН ЦЭВРИЙН БАЙГУУЛАМЖААР СОЛИХ ЗУРАГ ТӨСӨЛ ӨВӨРХАНГАЙ АЙМАГ, ХУЖИРТ СУМ, 125 ХҮҮХДИЙН 2-Р ЦЭЦЭРЛЭГИЙН АРИУТГАХ ТАТУУРГЫН ШУГАМ				
	Зургийн жагсаалт, Тайлбар бичиг				
	Инженер	<i>Э.Тэмүүжин</i>	Э.Тэмүүжин	Е.Г. Шифр НДР-07/2023	Масштаб: М-гүй
Гүйцэтгэсэн	<i>Э.Тэмүүжин</i>	Э.Тэмүүжин	Т.Г. Шифр	Зургийн дугаар: АТГ-1	Хуудас: 7
Шалгасан	<i>Б.Баасансүрэн</i>	Б.Баасансүрэн			

1

2

3

4

5

6

7

8

A

2-р цэцэрлэгийн урт тал



2-р цэцэрлэгийн хойд тал



2-р цэцэрлэгийн дээрээс харсан байдал



B

B

C

C

Одоо байгаа дохир усны цооног



Одоо байгаа дохир усны худаг



Одоо байгаа төвлөрсөн шугамын худаг



D

D

E

E

F

F

1

2

3

4



5

6

7

8

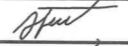
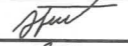
A3

 <p>“Хайдродизайн проект” ХХК ХУД-ийн 15-р хороо, Махалма Ганду гудамж, Цэнгэлдэх хотхон, 207-р байр 102 тоот Утас: 99079769, 7279769 И-мэйл хаяг: info@hdp.mn</p>	СУРГУУЛЬ, ЦЭЦЭРЛЭГ, ДОТУУР БАЙРНЫ НҮХЭН ЖОРЛОНГ АРИУН ЦЭВРИЙН БАЙГУУЛАМЖААР СОЛИХ ЗУРАГ ТӨСӨЛ ӨВӨРХАНГАЙ АЙМАГ, ХУЖИРТ СҮМ, 125 ХҮҮХДИЙН 2-Р ЦЭЦЭРЛЭГИЙН АРИУТГАХ ТАТУУРГЫН ШУГАМ				
	2-р цэцэрлэгийн одоогийн байдал				
	Инженер		Э.Тэмүүжин	Е.Г. Шифр НДР-07/2023	Масштаб: М-2үү
Гүйцэтгэсэн		Э.Тэмүүжин	Т.Г. Шифр	Зургийн дугаар: АТГ-2	Хуудас: 7
Шалгасан		Б.Баасансүрэн			

Зөвшөөрөлцсөн:

Өвөрхангай аймгийн ерөнхий архитектор ...../Г.Түвшинтөр/

Өвөрхангай аймгийн ГХБХБГ-ын  
Барилга, Хот байгуулалтын хэлтсийн дарга ...../А.Энхцэцэг/



ҮНДЭСЛЭЛ:

- Боловсролын ерөнхий газрын даргын 2022 оны 05 дугаар сарын 05-ны өдөр баталсан " Аймаг, сумдын төрийн өмчийн ерөнхий боловсролын сургууль, цэцэрлэг, дотуур байрны нүхэн жорлонг орчин үеийн стандарт, шаардлагад нийцсэн ариун цэврийн байгууламж болгох төсөл арга хэмжээний зураг төсөл боловсруулах ажлын даалгавар".  
Цэцэрлэг, ерөнхий боловсролын сургууль, дотуур байрны нүхэн жорлонг орчин үеийн стандарт, шаардлагад нийцсэн ариун цэврийн байгууламжаар солих ажил (Өвөрхангай аймаг, Хужирт, Баруунбаян-Улаан, Бат-Өлзий, Өлзийт, Тарагт, Арбайхээр, Баянгол, Хархорин, Уянга, Хайрхандулаан сум)-ын зураг төсөл боловсруулах зөвлөх үйлчилгээний 2023 оны 06-р сарын 05-ны өдөр Боловсролын ерөнхий газартай байгуулсан БЕГ/202303017 тоот гэрээ

Д/Д	ТОДОРХОЙЛОЛТ	Тайлбар
1.	2-р цэцэрлэг	Одоо байгаа
2.	2-р цэцэрлэгийн өргөтгөл	Баригдаж байгаа
3.	3-р цэцэрлэг	Одоо байгаа

ӨВӨРХАНГАЙ АЙМАГ, ХУЖИРТ СУМ, 125 ХҮҮХДИЙН 2-Р ЦЭЦЭРЛЭГИЙН АРИУТГАХ ТАТУУРГЫН ШУГАМЫН БАЙГУУЛАЛТ М1:500  
(пк0+00-пк0+21)

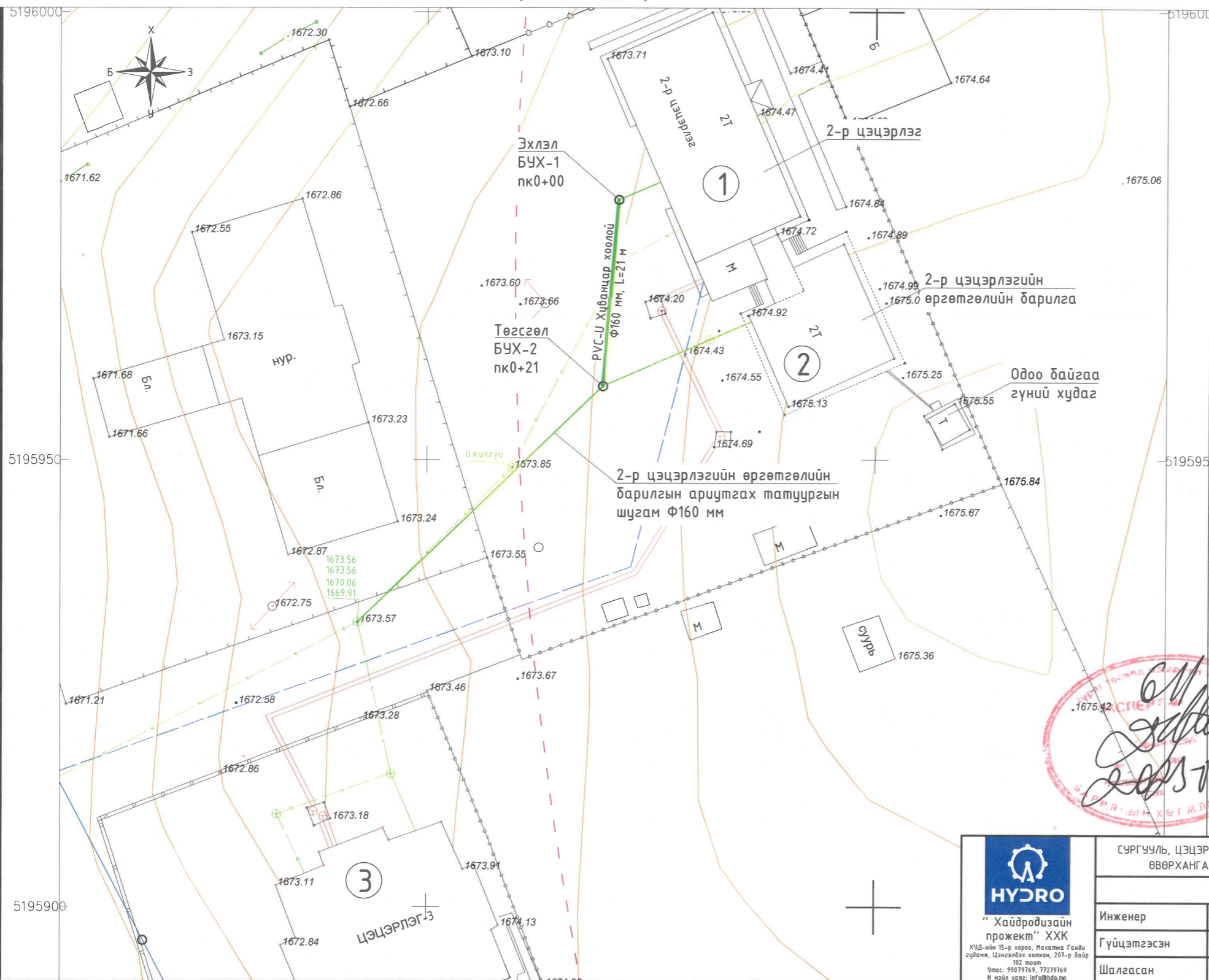

Төлөвлөж буй шугамын координат

Худгийн дугаар	Пикет, м	Координат	
		X	Y
Бохир усны шугам			
БУХ-1	пк0+00	331071.3694	5195979.0245
БУХ-2	пк0+21	331069.6371	5195958.2093

ТАНИХ ТЭМДЭГ

- Одоо байгаа цэвэр усны шугам
- Одоо байгаа бохир усны шугам, худаг
- Одоо байгаа цэвэр худаг
- Одоо байгаа дулаан, цэвэр усны шугам
- Хашаа
- Барилга байшин
- Цахилгааны шугам ЦДКШ
- Цахилгааны шугам ЦДАШ
- Самбар буюу хаяг

ТАЙЛБАР

- Трасс инженерийн шугам сүлжээтэй огтлолцож байгаа болон дагаж байгаа хэсэгт газар шорооны ажлыг бэхлэгээтэйгээр гараар болон мехнизмаар гүйцэтгэх ба цахилгаан, холбоо, гэрэлтүүлгийн тулгууруудад нэмэлт бэхлэгээ хийж урсгалтыг гүйцэтгэн буцааж дулахдаа хөрсийг чийглэн нягтруулалт хийнэ.
- Инженерийн шугам сүлжээтэй огтлолцож байгаа хэсэгт харьяа байгууллагын мэргэжлийн хүмүүсийг байлцуулан газар шорооны ажлыг гүйцэтгэн огтлоогоо хийнэ.
- Авто зам дагаж байгаа хэсэгт газар шорооны ажлыг бэхлэгээтэй, гараар болон механизмаар гүйцэтгэнэ. Буцаан дулахдаа хөрсийг үечлэн булж чийглэж нягтруулна.
- Дагуугийн зүсэлтийг хуудас 4-с үзнэ үү.
- Худгийн зургийг хуудас 5, 6-с үзнэ үү.
- Ажлын хэмжээг хуудас 4-с үзнэ үү.

Масштаб: 0м 5м 10м 15м 20м 25м

	СУРГУУЛЬ, ЦЭЦЭРЛЭГ, ДОТУУР БАЙРНЫ НҮХЭН ЖОРЛОНГ АРИУН ЦЭВРИЙН БАЙГУУЛАМЖААР СОЛИХ ЗУРАГ ТӨСӨЛ ӨВӨРХАНГАЙ АЙМАГ, ХУЖИРТ СУМ, 125 ХҮҮХДИЙН 2-Р ЦЭЦЭРЛЭГИЙН АРИУТГАХ ТАТУУРГЫН ШУГАМ				
	Ариутгах татуургын шугамын байгуулалт пк0+00-пк0+21				
	Инженер	<i>[Signature]</i>	Э.Тэмүүжин	Е.Г. Шифр HDP-07/2023	Масштаб: М1:500
Гүйцэтгэсэн	<i>[Signature]</i>	Э.Тэмүүжин	Т.Г. Шифр	Зургийн дугаар: АТГ-3	Хуудас: 7
Шалгасан	<i>[Signature]</i>	Б.Баасансүрэн			

АРИУТГАХ ТАТУУРГЫН ШУГАМЫН ДАГУУГИЙН ЗҮСЭЛТ  
(пк0+00-пк0+21)

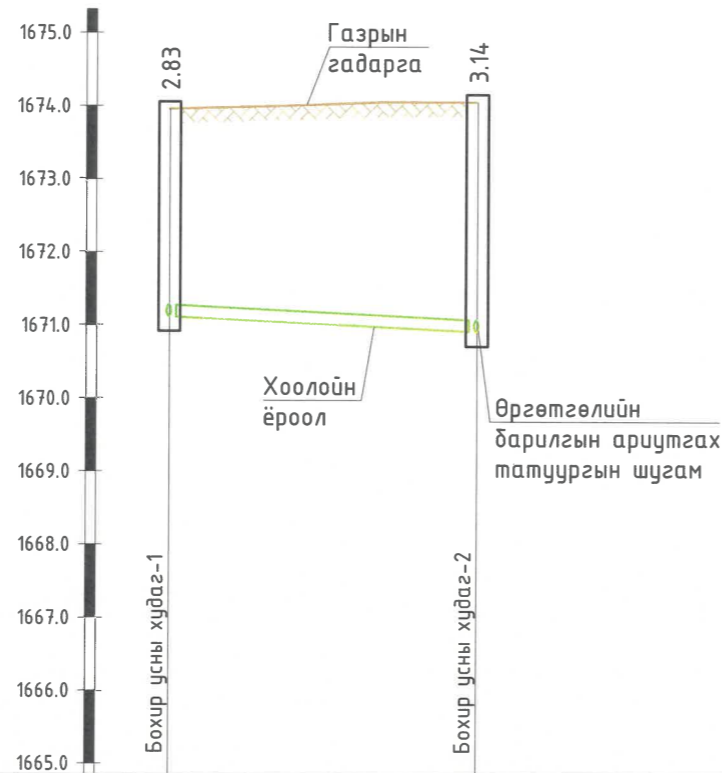

Масштаб Х-М1:500  
Б-М1:100

Хоолойн ёроол болон ховилын тэмдэгт, м	1671.12	1670.91
Газрын төслийн тэмдэгт, м	1673.96	1674.05
Газрын гадаргуугын тэмдэгт, м	1673.96	1674.05
Хоолойн материал ба тусгаарлагчийн хийц	Дулаалгатай хуванцар хоолой Ф160 мм	
Буурь	Байгалийн хөрс, Элсэн дэлтгэл үе t=10 см	
Урт	Хэвгүй	i=0.01 L=21 м
Худаг хоорондын зай	L=21 м	
Эргэлтийн өнцөг, худаг ба цэгүүдийн дугаар	БҮХ-1 пк0+00	БҮХ-2 пк0+21

ТАЙЛБАР

1. Байгуулалтыг хуудас 3-с үзнэ үү.
2. Хүдгийн зургийг хуудас 5, 6-с үзнэ үү.

Гадна бохир усны шугамын ажлын тоо хэмжээ			
№	Ажлын нэр		Хэмжих нэгж
	урт, м		
Бэлтгэл ажил			
2	Одоо байгаа бохир усны шугамыг буулгаж ариутгах L=21 м		м <sup>3</sup>
3	Одоо байгаа 1 ш Ф1000 бохир усны худагийг буулгаж ариутгах		м <sup>3</sup>
Шугам хоолойн ажлын хэмжээ			
1	Ургамалт өнгөн хөрс хуулах t=30 см		м <sup>2</sup>
2	Хөрс ухлага	гараар	м <sup>3</sup>
3		механизмаар	127.45
4	Шуудууны ёроолыг гараар тэгшлэх		м <sup>2</sup>
5	Хоолойн доор элсэн дэдсгэр үе хийх t=0.1м		м <sup>3</sup>
6	Ф160 мм хуванцар хоолойг угсрах		м
7	Ф160 мм хуванцар хоолойг дулаалах		м
8	Ф1000 мм бохир усны худаг		ш
9	Ф1000 мм бохир усны худаг		ш
10	Бүцээн булж	гараар	м <sup>3</sup>
11		механизмаар	11.01
12	Ф160 мм шугамыг угаах		м
13	Ургамалт өнгөн хөрсөөр хучих t=30 см		м <sup>2</sup>

Нэг маягийн хөндлөн огтлол  
М1:50

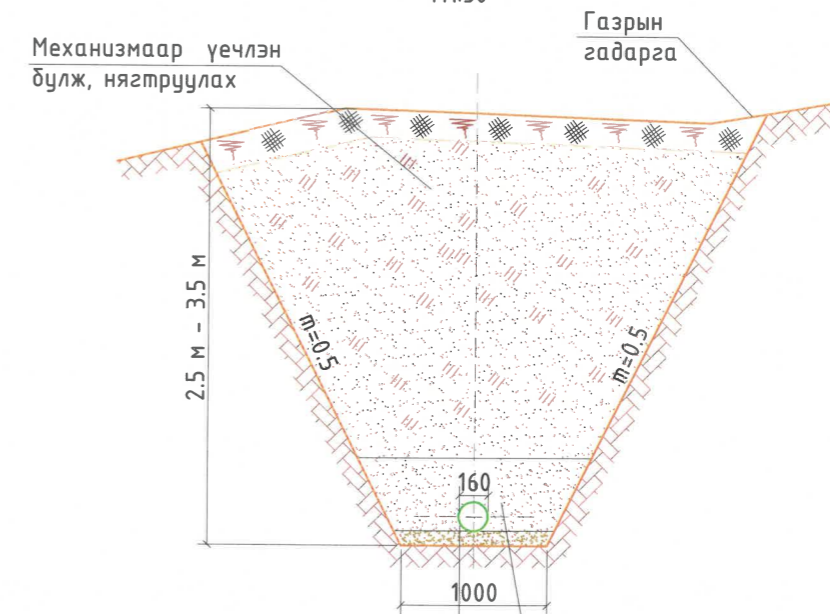

Хуванцар хоолой Ф160 мм  
Элсэн дэлтгэл үе t=10 см

Шигшсэн хөрсөөр гараар булж 0.1 м ихгүй зузаантайгаар үечлэн бага оврын төхөөрөмжөөр нягтруулна.



СҮРГУУЛЬ, ЦЭЦЭРЛЭГ, ДОТУУР БАЙРНЫ НҮХЭН ЖОРЛОНГ АРИУН ЦЭВРИЙН БАЙГУУЛАМЖААР СОЛИХ ЗУРАГ ТӨСӨЛ  
ӨВӨРХАНГАЙ АЙМАГ, ХУЖИРТ СҮМ, 125 ХҮҮХДИЙН 2-Р ЦЭЦЭРЛЭГИЙН АРИУТГАХ ТАТУУРГЫН ШУГАМ

Ариутгах татуургын шугамын дагуугийн зүсэлт пк0+00-пк0+21, ажлын тоо хэмжээ

Инженер	<i>[Signature]</i>	Э.Тэмүүжин	Е.Г. Шифр НДР-07/2023	Масштаб: М1:500	Огноо: 2023 он
Гүйцэтгэсэн	<i>[Signature]</i>	Э.Тэмүүжин	Т.Г. Шифр	Зургийн дугаар: АТГ-4	Хуудас: 7
Шалгасан	<i>[Signature]</i>	Б.Баасансүрэн			

БОХИР УСНЫ ХУДГИЙН НЭГ МАЯГИЙН СХЕМ

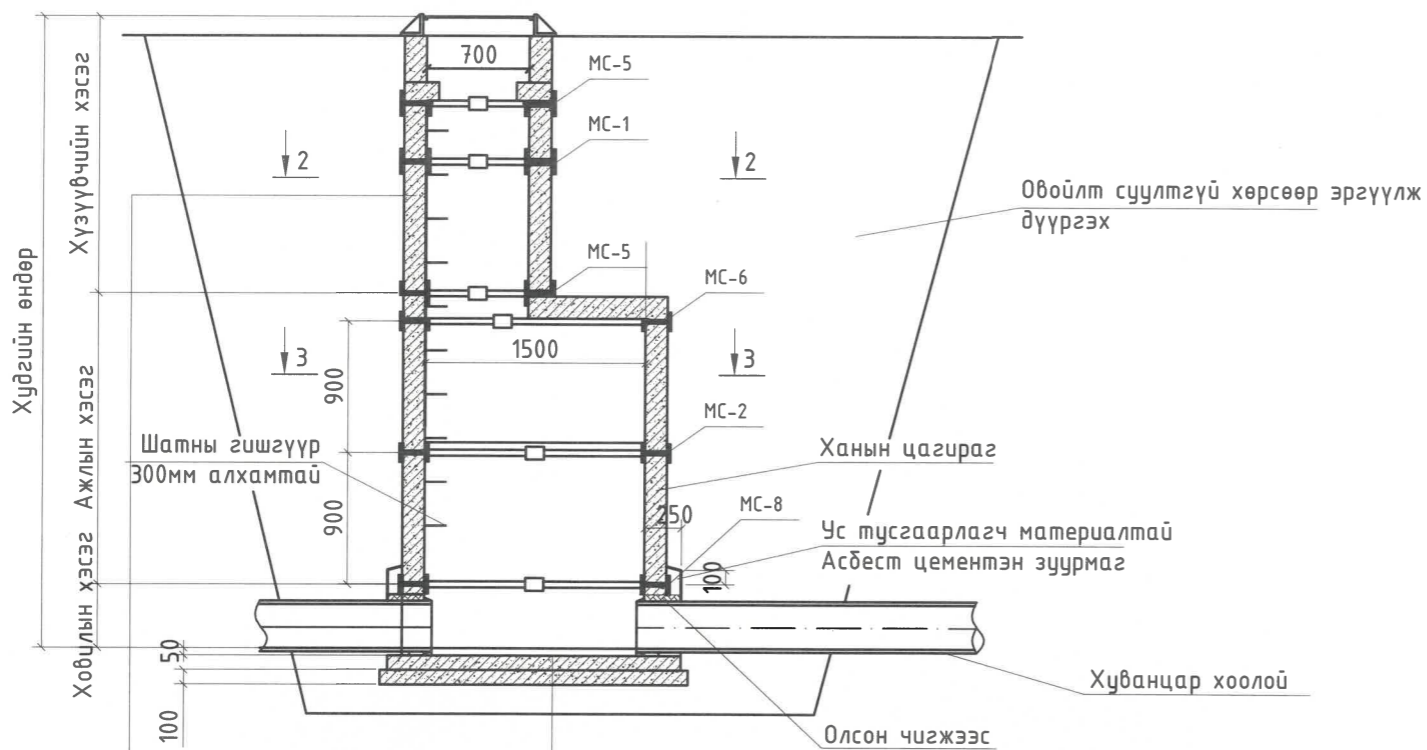

Гадна хананы гадаргууг халуун хар тосоор 2 дахин будна. Хар тосны эмпульсээр hmax +500мм тэнцүү өндөртэй түрхлэг хийнэ.

Ховилын гадаргуугийн бетон В15 Суурийн хавтангийн дэр = 20мм Асфальт - 20мм Бетон бэлтгэл В7.5 t=100мм

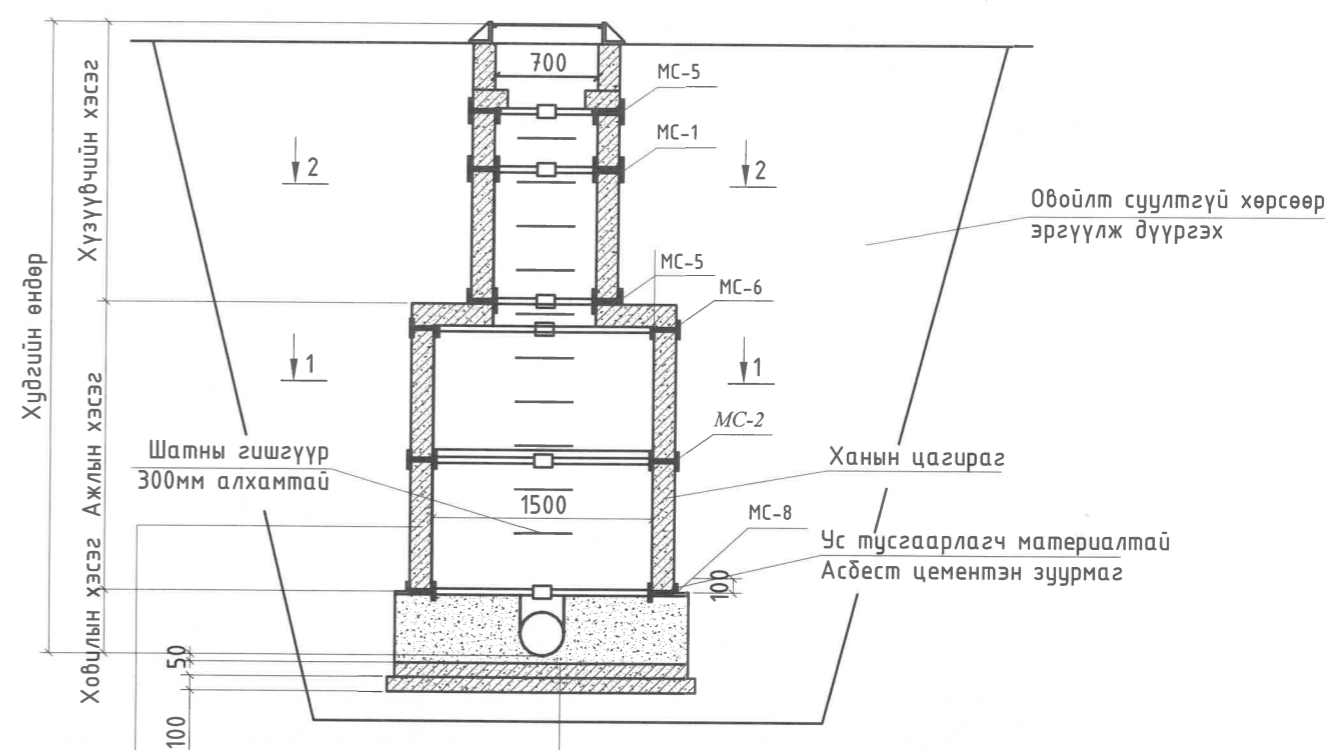

Гадна хананы гадаргууг халуун хар тосоор 2 дахин будна. Хар тосны эмпульсээр hmax +500мм тэнцүү өндөртэй түрхлэг хийнэ.

Ховилын гадаргуугийн бетон В15 Суурийн хавтангийн дэр = 20мм Асфальт - 20мм Бетон бэлтгэл В7.5 t=100мм

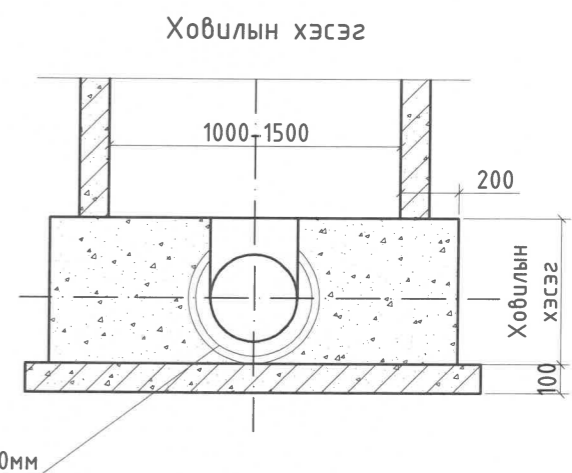
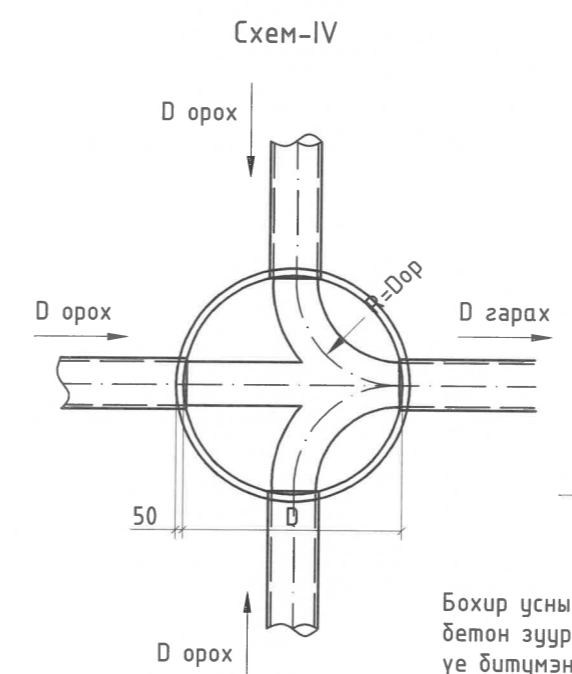
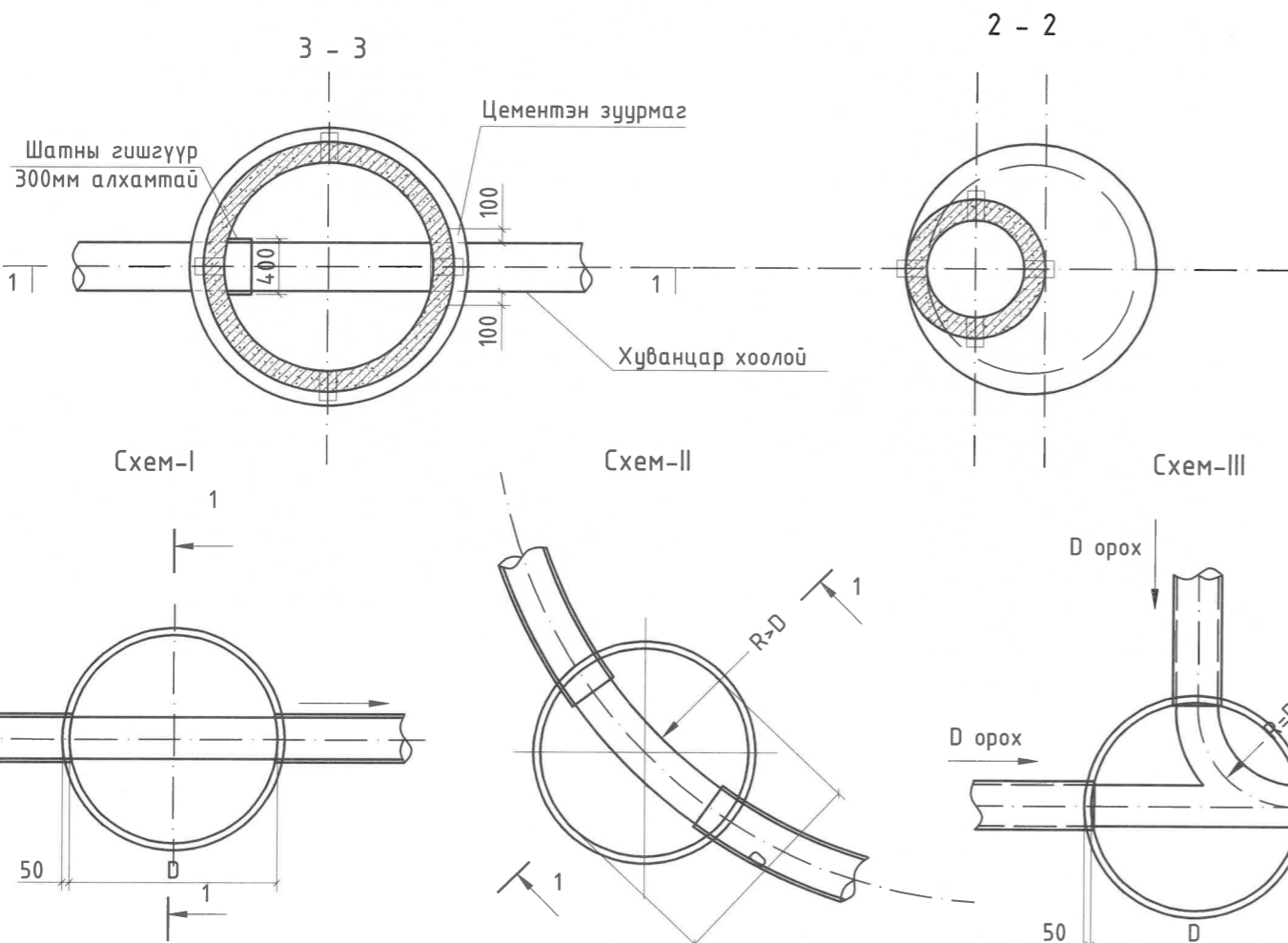

Тайлбар  
Бохир усны угсармал төмөр бетон цагирагуудыг шингэн шилтэй бетон зуурмагаар чигжих ба бетон гадаргууг ус тусгаарлах 3 үе битумэн түрхлэг хийж полиэтилен хальсаар бүрнэ.

 <p>“Хайдродизайн проект” ХХК ХУД-ийн 15-р хороо, Махалма Ганду гудамж, Цэнгэлдэх хотхон, 207-р байр 102 тоот Утас: 99079769, 72279769 И-мэйл хаяг: info@hdro.mn</p>						СҮРГУУЛЬ, ЦЭЦЭРЛЭГ, ДОТУУР БАЙРНЫ НҮХЭН ЖОРЛОНГ АРИУН ЦЭВРИЙН БАЙГУУЛАМЖААР СОЛИХ ЗУРАГ ТӨСӨЛ ӨВӨРХАНГАЙ АЙМАГ, ХУЖИРТ СҮМ, 125 ХҮҮХДИЙН 2-Р ЦЭЦЭРЛЭГИЙН АРИУТГАХ ТАТУУРГЫН ШУГАМ					
Бохир усны худгийн нэг маягын схем						Инженер: Э.Тэмүүжин Гүйцэтгэсэн: Э.Тэмүүжин Шалгасан: Б.Баасансүрэн					
Е.Г. Шифр НДР-07/2023		Масштаб: М1:25		Огноо: 2023 он							
Т.Г. Шифр		Зургийн дугаар: АТГ-5		Хуудас: 7							

Ф160 мм ХООЛОЙ ДЭЭРХ Ф1500 мм УГСАРМАЛ ТӨМӨР БЕТОН ХУДАГ  
СХЕМ-III M1:25

Схем I Худгийн байгуулалт  
Огтлол А-А M1:25

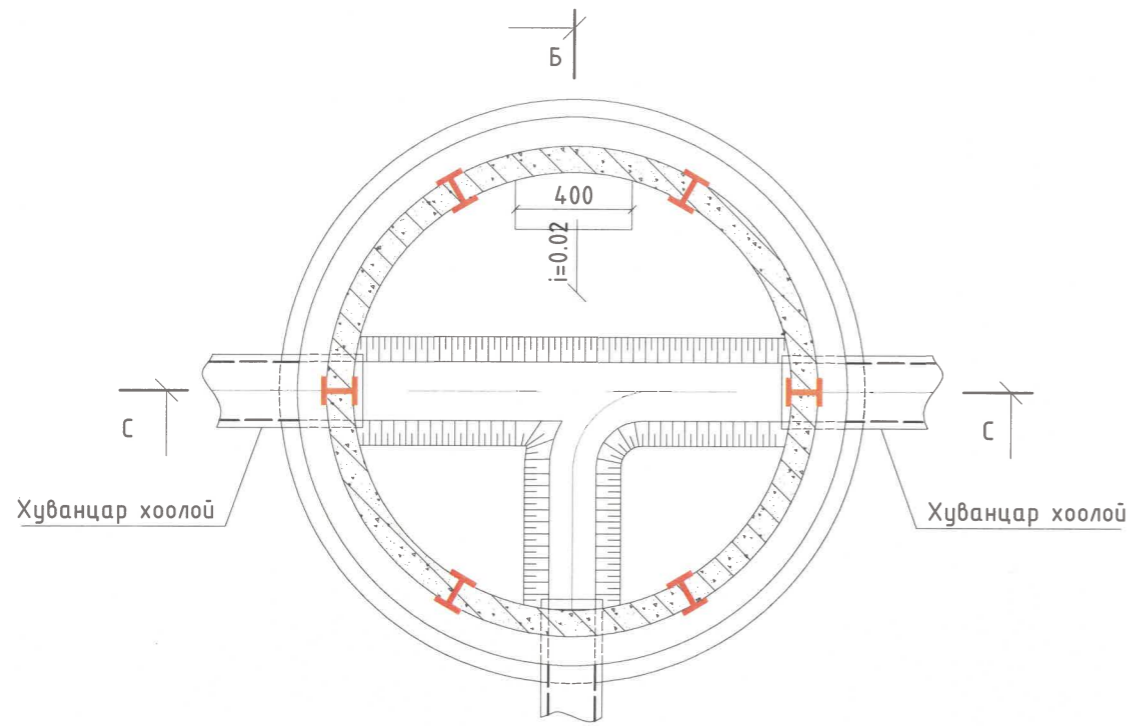

Огтлол Б-Б M1:25

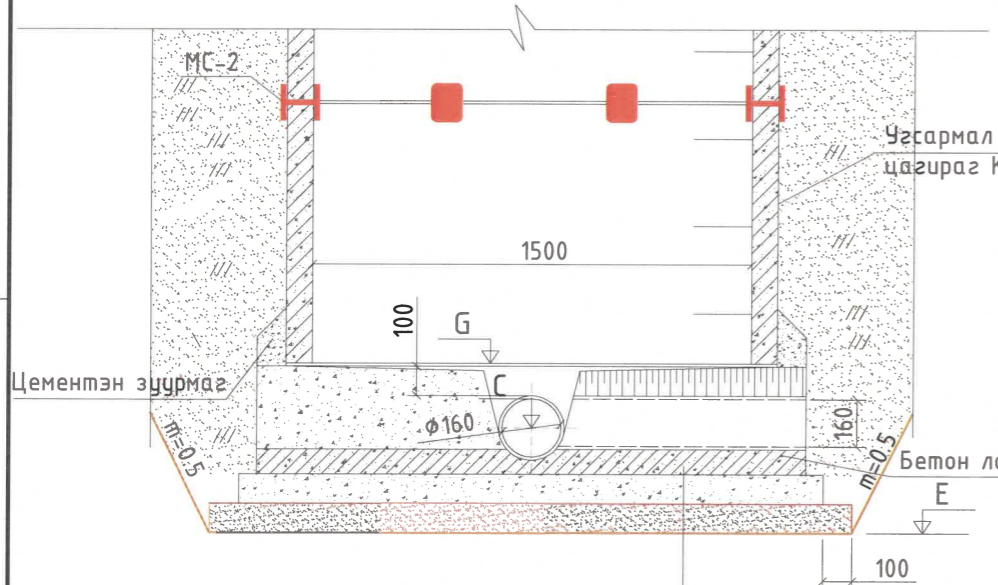

Гадна хананы гадаргууг халуун хар тосоор 2 дахин будна. Хар тосны эмпульсээр hmax +500мм тэнцүү өндөртэй түрхлэг хийнэ.

Битумдсэн олсоор чигжих

Нягтруулсан шавар түгжээ

Бетон зуурмаг

Угсармал төмөр бетон ёроолын хавтан ПД15-1  
Бетон бэлтгэл үе t=10см  
Элсэн бэлтгэл үе t=10см

Огтлол С-С M1:25

Ширмэн таг  
Ф700мм

Обойлт суултгүй хөрсөөр механизмаар үечлэн бүлж, нягтруулах

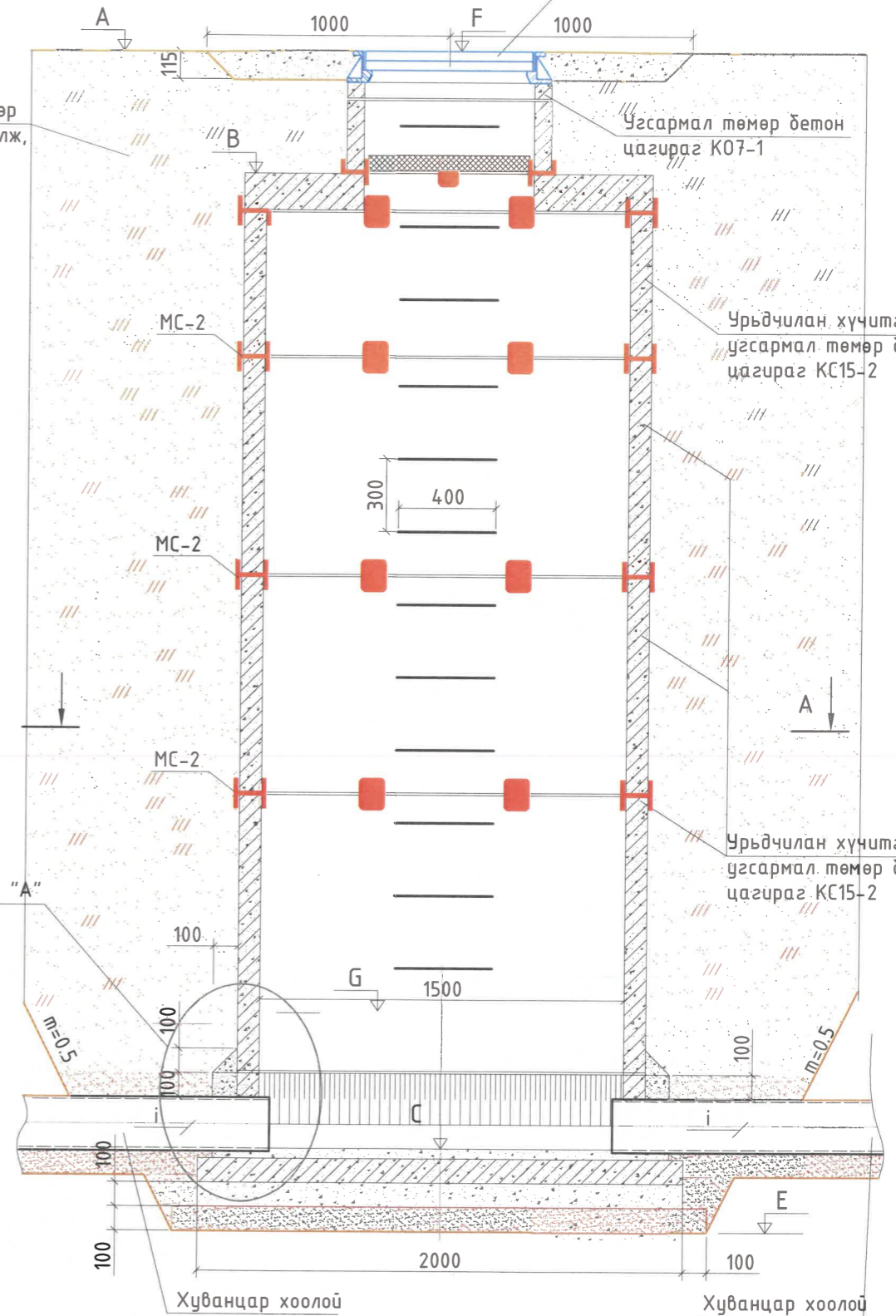

Урьдчилан хүчтгэгсэн угсармал төмөр бетон цагираг КС15-2

Урьдчилан хүчтгэгсэн угсармал төмөр бетон цагираг КС15-2

Тайлбар

Бохир усны угсармал төмөр бетон цагиргуудыг шингэн шилтэй бетон зуурмагаар чигжих ба бетон гадаргууг ус тусгаарлах 3 үе битумэн түрхлэг хийж полиэтилен хальсаар бүрнэ.



"Хайдродизайн проект" ХХК  
ХУД-ийн 15-р хороо, Мухомовын Гандуу  
Зуузаг, Цэцэрлэгийн хөтөн, 207-р байр  
102 нөмөр  
Утас: 99079765, 77279769  
И-мэйл хаяг: info@hdp.mn

СҮРГУУЛЬ, ЦЭЦЭРЛЭГ, ДОТУУР БАЙРНЫ НҮХЭН ЖОРЛОНГ АРИУН ЦЭВРИЙН БАЙГУУЛАМЖААР СОЛИХ ЗУРАГ ТӨСӨЛ  
ӨВӨРХАНГАЙ АЙМАГ, ХУЖИРТ СҮМ, 125 ХҮҮХДИЙН 2-Р ЦЭЦЭРЛЭГИЙН АРИУТГАХ ТАТУУРГЫН ШУГАМ

Ф160 мм хоолой дээрх Ф1500 мм бохир усны худгийн хийц

Инженер	<i>[Signature]</i>	Э.Тэмүүжин	Е.Г. Шифр HDP-07/2023	Масштаб: M1:25	Огноо: 2023 он
Гүйцэтгэгсэн	<i>[Signature]</i>	Э.Тэмүүжин	Т.Г. Шифр	Зургийн дугаар: АТГ-6	Хуудас: 7
Шалгасан	<i>[Signature]</i>	Б.Баасансүрэн			

ШУГАМЫН ХУДГИЙН ТӨМӨР БЕТОН ХИЙЦИЙН МАТЕРИАЛЫН ТҮҮВЭР																																						
№	Байгуулалт дээрх хуудгийн дугаар	Хуудгийн марк	Нэг маягийн зургийн дугаар	Хуудгийн бүрэн өндөр	Хуудгийн диаметр, мм	Лотокийн схемийн дугаар	Ул хавтангийн зураг	Лотокийн гүн /h/	Хуудгийн ажлын хэсэг	Хуучилтын хавтангийн зураг	Хүзүүвчийн өндөр	Барилгын хийц																				Шамны гишгүүрийн тоо	Ус тусгаарлагч хийх малбай	Лотокийн бетоны эзэлхүүн м³	Чигжээс бетоны эзэлхүүн м³	Угсармал төмөр бетоны эзэлхүүн м³		
												Угсармал төмөр бетон эдлэл, ш												Бэхэлгээний деталлууд														
												Ул хавтан			Хуч. хавтан			Ажлын хэсэг						Хүзүүвч														
												ПД10-1-1	ПД15-1-1	ПД20-1-1	ПП10-1-1	ПП15-1-1	ПП20-1-1	КС10-1	КС10-2	КС15-1	КС15-2	КС20-1	КС20-2	КО7-1-1	КС 7-1-1	КС 7-1-2	моосгон хүзүүвчийн өндөр	МС-1	МС-2	МС-3	МС-5						МС-6	МС-7
1	2	3	4	3	4	7	5	8	6	9	10	11	12	13	14	15	16	17	18	19	20	21	22	23	24	25	26	26	27	28	29	30	31	32	33	34	35	36
1	БУХ-1	III	-	3070	1000	II	100	300	1800	150	1270	1			1				2					1	1	1		6	6		12	16		9	3.77	0.09	0.000	0.98
2	БУХ-2	III	-	3370	1500	III	100	300	1800	150	1570		1		1					2				1	2	1		8	6		4	0		10	5.65	0.09	0.000	0.27
БУШ-ын дүн												1	1	0	1	1	0	0	2	0	2	0	0	2	3	2	0	14	12	0	16	16	0	18	9.42	0.17	0.00	1.25

ШУГАМЫН ХУДГИЙН ӨНДӨРЖИЛТИЙН ХОЛБОЛТ БОЛОН АЖЛЫН ХЭМЖЭЭ																
Дэс дугаар	Хуудгийн дугаар	Хоолойн диаметр, мм	Хуудгийн диаметр, мм	Өндөржилт, м						Элсэн бэлтгэл үе мЗ	Бетон бэлтгэл үе мЗ	Хуудгийн довтоо мЗ	дулаалгын модон таг	Шүрмэн таг	Хуудгийн ухлага мЗ	Буцаан булалт мЗ
				А-газрын гадаргуугийн тэмдэгт, м	В-ажлын хэсгийн өндрийн тэмдэгт, м	С-Хуудгийн ёроолын тэмдэгт, м	Е-хуудгийн шуудууны ёроолын тэмдэгт, м	Г-хоолойн ёроолын тэмдэгт, м	Б-хуудгийн Тагаан дээрх тэмдэгт, м							
1	2	3	4	5	6	7	8	9	10	11	12	13	14	15	16	17
1	БУХ-1	160	1000	1673.96	1671.38	1671.38	1670.27	1671.12	1671.38	0.40	0.23	0.38	1	1	5.54	0.58
2	БУХ-2	160	1500	1674.05	1672.97	1671.17	1670.06	1670.91	1674.24	0.40	0.23	0.38	1	1	5.98	4.63



“Хайдродизайн проект” ХХК  
ХУД-ийн 15-р хороо, Махалина Говду гудамж, Цэцэрлэх хотгон, 207-р байр  
02 тоот  
Утас: 99079769, 77279769  
И-мэйл хаяг: info@hdp.mn

СҮРГҮҮЛЬ, ЦЭЦЭРЛЭГ, ДОТУУР БАЙРНЫ НҮХЭН ЖОРЛОНГ АРИУН ЦЭВРИЙН БАЙГУУЛАМЖААР СОЛИХ ЗУРАГ ТӨСӨЛ ӨВӨРХАНГАЙ АЙМАГ, ХУЖИРТ СУМ, 125 ХҮҮХДИЙН 2-Р ЦЭЦЭРЛЭГИЙН АРИУТГАХ ТАТУУРГЫН ШУГАМ

Хуудгийн төмөр бетон хийцийн материалын түүвэр, өндөржилтийн холболт

Инженер	<i>Э.Тэмүүжин</i>	Э.Тэмүүжин	Е.Г. Шифр HDP-07/2023	Масштаб: М-гүй	Огноо: 2023 он
Гүйцэтгэсэн	<i>Э.Тэмүүжин</i>	Э.Тэмүүжин	Т.Г. Шифр	Зургийн дугаар: АТГ-7	Хуудас: 7
Шалгасан	<i>Б.Баасансүрэн</i>	Б.Баасансүрэн			

# "АЛТАН ХӨХИЙН ОЧИР" ХХК

Монгол улс. Улаанбаатар хот. Баянзүрх дүүрэг. 25-р хороо. 13-р хороолол  
Манлайбаатар дамдинсүрэн гудамж 83/1 байр 902 тоот  
Утас: 88111923, 75702323

Шуур: HE-07/2023

СУРГУУЛЬ, ЦЭЦЭРЛЭГ, ДОТУУР БАЙРНЫ НҮХЭН ЖОРЛОНГ АРИУН ЦЭВРИЙН БАЙГУУЛАМЖААР СОЛИХ ЗУРАГ ТӨСӨЛ  
ӨВӨРХАНГАЙ АЙМАГ, ХУЖИРТ СУМ /100 ОРТОЙ ХҮҮХДИЙН 2-Р ЦЭЦЭРЛЭГ/-ИЙН  
ЗАСВАРЫН ЗУРАГ  
(БАРИЛГА АРХИТЕКТУР)

Гүйцэтгэх Захирал



Ч.СҮХБОЛД

2023 ОН



ТАЙЛБАР БИЧИГ

АРХИТЕКТУР ТӨЛӨВЛӨЛТИЙН ШИЙДЭЛ

Үндэслэл

Өвөрхангай аймгийн Хужирт сумын 2-р цэцэрлэгийн барилга нь 1-р давхар барилга юм. Барилгын зураг төслийг дараах байгаль, цаг уурын нөхцөлд тооцон боловсруулав.

Газар хөдлөлтийн 7 балл  
 Гадна агаарын тооцооны температур -35.5  
 Хөрсний хөлдөлтийн гүн ИГЭ-1 (Хайргархаг элсэн ул хөрс) 3.2м  
 Салхины ачаалал 33 м/сек  
 Цасны ачаалал 50кг/м<sup>2</sup>  
 Галлагааны үе үргэлжлэх хугацаа 244 хоног

ДОТОР ЗАСАЛ

Хана

Төлөвлөж байгаа өрөөнд тусгаарлах ханыг ердийн 100 маркийн тоосгон ханатай байхаар төлөвлөв. Дотор тоосгон хананд цементэн тэгшилгээ хийж дотор заслын модорхойлолтонд зааж өгсөн материалаар өнгөлнө. Дүшний өрөөний хана шалнаас 1.8метр хүртэл плита нааж, плитанаас тааз хүртэл эмульсэн гадаргуутай байна. Ариун цэврийн өрөөнүүд шалнаас 1.5метр хүртэл плита нааж, плитанаас тааз хүртэл эмульсэн гадаргуутай байхаар зурагт тусгав. Гал тогооны 3 дамжлагат угаалтуурын ар талд 600мм өндөртэй угаалтуурын урттай тэнцүү плитаг хананд наана.

Плита

Цавуунд тавигдах шаардлага: Цавуу нь "MNS6424-2013 Барилгын ажилд хэрэглэх цавуу. Техникийн шаардлага" стандартын шаардлагыг хангах ёстой.

Гадаргууг бэлтгэх:

-Гадаргуу нь хатуу, жигд, хавтгай, тэгш, хуурай байх ба энгийн шингээгчээр цэвэрлэнэ.

-Гадаргууг тоос, аливаа тос, бохир зүйлсгүй болтол нь цэвэрлэнэ.

-Хуучин будаг ба шохойг арилгана.

Хаалга

Барилгын ариун цэврийн өрөөнд хэрэглэгдэх гадна хаалга нь модон рамтай модон хаалга байна. Хаалганы зургийг БА-08 хуудаснаас үзнэ үү.

Цонх

Эрс тэс уур амьсгалд тохирсон цагаан өнгийн хуванцар цонхны рам, 3 давхар вакуумжуулсан шилтэй байна. Газар дээрээс нь хэмжилт хийсний үндсэн дээр цонхыг захиалан хийж угсарна. Цонхны зургийг БА-08 үзнэ үү.

Шал

Төлөвлөж байгаа өрөөний шалыг багсармалаар дүүргэн бетон тэгшилгээ, ус тусгаарлах түрхлэг, плитаны цавуу, плита төлөвлөсөн.

Тааз

Төлөвлөж байгаа өрөөнийдийн таазыг эмульсээр хийнэ. Таазны хуучин эмульс замаскыг буулгаж, цэвэрлээг 100 хувь хийж, тоосжилтыг зүлгэж, цэвэрлэнэ. Таазанд замаска 2 үе хийж гадаргууг тэгшилж бэлтгэсний дараа гадаргууг гэрлээр шалгахад сүүдэргүй болгох шаардлагатай. Замаскан гадаргууг 100 хувь хатаасны дараа 1 үе эмульсийг таазны гадаргууд жигд түрхэж хатаасны дараа II үеийн эмульсэн үеийг таазны гадаргууг 1үеийн эмульсийн эсрэг чигт мөрийг дарж эмульс хийнэ.

Инженерийн хангамж

Инженерийн холбогдох тайлбарыг тухайн хэсгийн зураг баримт бичгээс үзнэ үү.

Ариун цэврийн өрөө, гал тогоо

Ариун цэврийн өрөөнд гэрэлтүүлэг, угаалтуур, халаагч төхөөрөмж зэргийг шинэчлэн төлөвлөв. Шал, ханын ажлыг 300х300 хэмжээг ус тусгаарлагч, плитагаар хийж гүйцэтгэнэ. Зургийг БА - хэсгээс үзнэ үү. Гал тогоонд 3 дамжлагатай угаалтуур суурилуулах бөгөөд ар талын хананд 600мм өндөртэй плита наана. Гал тогооны шал, хана, таазны ажил хийгдэхгүй болно.

Зургийн жагсаалт		Хуудасны дугаар
1	Тайлбар бичиг, зургийн жагсаалт	БА-1
2	НЭГ, ХОЁРДУГААР ДАВХРЫН ЗАСЛЫН АЖИЛ ХИЙХ СХЕМ	БА-2
3	ХЭСЭГЧИЛСЭН БАЙГУУЛАЛТ-1, (1, 2)-Р ӨРӨӨНИЙ ХАНЫН ДЭЛГЭЭСИЙН БАЙГУУЛАЛТ	БА-3
4	ХЭСЭГЧИЛСЭН БАЙГУУЛАЛТ-1, (3, 4)-Р ӨРӨӨНИЙ ХАНЫН ДЭЛГЭЭСИЙН БАЙГУУЛАЛТ	БА-4
5	ХЭСЭГЧИЛСЭН БАЙГУУЛАЛТ-1, (1, 2)-Р ӨРӨӨНИЙ ХАНЫН ДЭЛГЭЭС /1-Р ДАВХАР/	БА-5
6	ХЭСЭГЧИЛСЭН БАЙГУУЛАЛТ-1, (5, 6)-Р ӨРӨӨНИЙ ХАНЫН ДЭЛГЭЭСИЙН БАЙГУУЛАЛТ, 1-Р ДАВХАР	БА-6
7	ХЭСЭГЧИЛСЭН БАЙГУУЛАЛТ-1, (5, 6)-Р ӨРӨӨНИЙ ХАНЫН ДЭЛГЭЭС /1-Р ДАВХАР/	БА-7
8	ХЭСЭГЧИЛСЭН БАЙГУУЛАЛТ-1, (5, 6)-Р ӨРӨӨНИЙ ХАНЫН ДЭЛГЭЭС /1-Р ДАВХАР/	БА-8
9	ХЭСЭГЧИЛСЭН БАЙГУУЛАЛТ-1, (7, 8)-Р ӨРӨӨНИЙ ХАНЫН ДЭЛГЭЭСИЙН БАЙГУУЛАЛТ /2-Р ДАВХАР/	БА-9
10	ХЭСЭГЧИЛСЭН БАЙГУУЛАЛТ-1, (7, 8)-Р ӨРӨӨНИЙ ХАНЫН ДЭЛГЭЭС /2-Р ДАВХАР/	БА-10
11	ХЭСЭГЧИЛСЭН БАЙГУУЛАЛТ-1, (7, 8)-Р ӨРӨӨНИЙ ХАНЫН ДЭЛГЭЭС /2-Р ДАВХАР/	БА-11
12	ХЭСЭГЧИЛСЭН БАЙГУУЛАЛТ-1, (9)-Р ӨРӨӨНИЙ ХАНЫН ДЭЛГЭЭСИЙН БАЙГУУЛАЛТ /2-Р ДАВХАР/	БА-12
13	ХЭСЭГЧИЛСЭН БАЙГУУЛАЛТ-1, (10)-Р ӨРӨӨНИЙ ХАНЫН ДЭЛГЭЭСИЙН БАЙГУУЛАЛТ /2-Р ДАВХАР/	БА-13
14	ХЭСЭГЧИЛСЭН БАЙГУУЛАЛТ-1, (9, 10)-Р ӨРӨӨНИЙ ХАНЫН ДЭЛГЭЭС/2-Р ДАВХАР/	БА-14
15	ХЭСЭГЧИЛСЭН БАЙГУУЛАЛТ 12-Р ӨРӨӨНИЙ ХАНЫН ДЭЛГЭЭС	БА-15
16	Цонх, хаалганы мүүвэр	БА-16

 <p>Tel/Fax: 976-75702323; Mobile: 976-8911923 E-mail: alfankhkh@gmail.com</p>	СҮРГҮҮЛЬ, ЦЭЦЭРЛЭГ, ДОТУУР БАЙРНЫ НҮХЭН ЖОРЛОНГ АРИУН ЦЭВРИЙН БАЙГУУЛАМЖААР СОЛИХ ЗУРАГ ТӨСӨЛ ӨВӨРХАНГАЙ АЙМАГ, ХУЖИРТ СУМ / 100 ОРТОЙ ХҮҮХДИЙН 2-Р ЦЭЦЭРЛЭГ /					
	Тайлбар бичиг, зургийн жагсаалт					
	Архитектор	<i>[Signature]</i>	Т.Уранбилэг	Е.Г.Шифр:	Масштаб:	Огноо:
	Гүйцэтгэсэн	<i>[Signature]</i>	Ц.Түвшинбагана	HDP 07/2023	M1:100	2023/06
"Алтан хөхийн очир" ХХК	Шалгасан	<i>[Signature]</i>	Г.Хатанбаатар	Зургийн дугаар:	Хуудас	
			АХО 02-01-07/2023	БА- 01	16	

НЭГДҮГЭЭР ДАВХРЫН ЗАСЛЫН АЖИЛ ХИЙХ СХЕМ М1:200

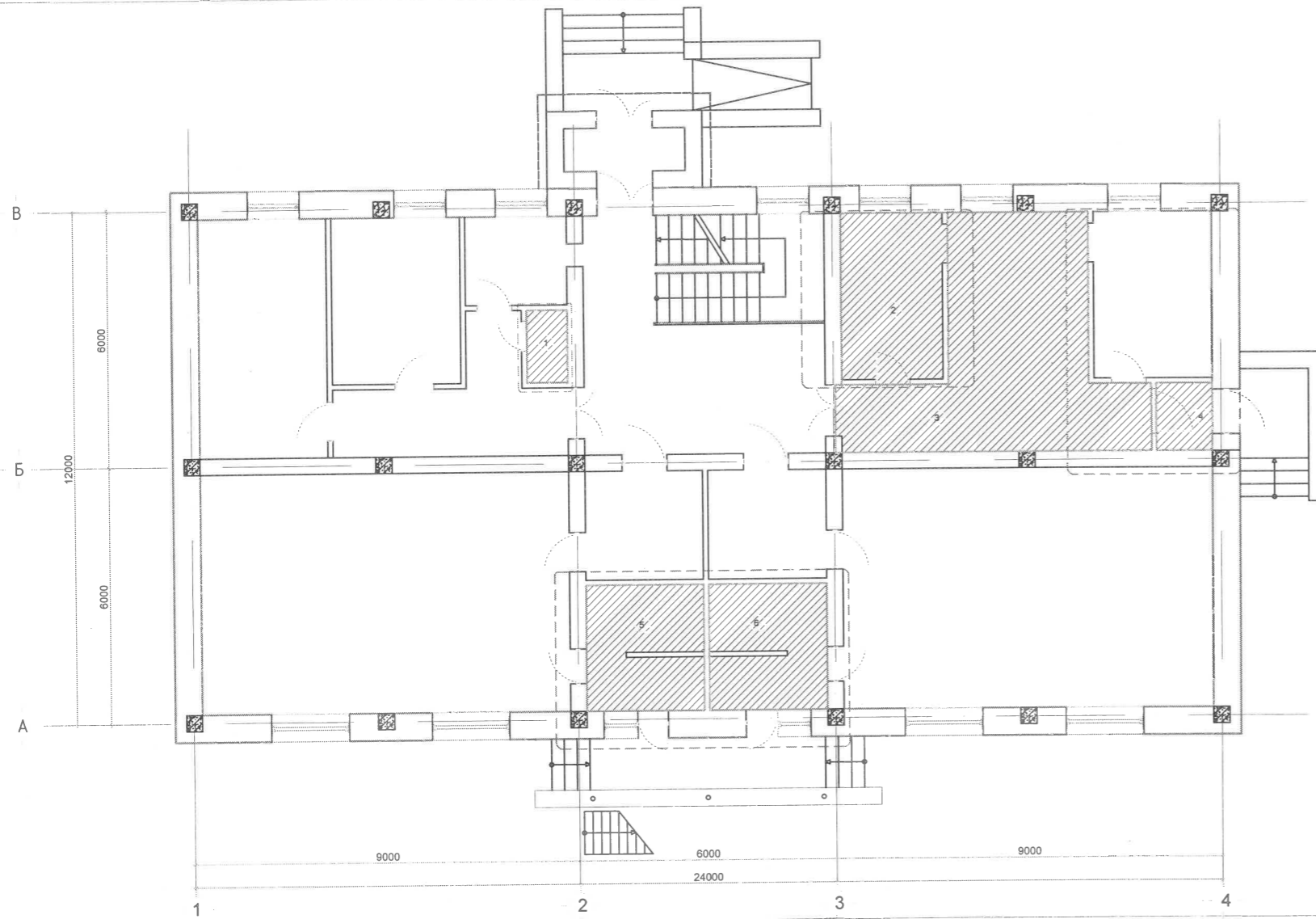

ХОЁРДУГААР ДАВХРЫН ЗАСЛЫН АЖИЛ ХИЙХ СХЕМ М1:200

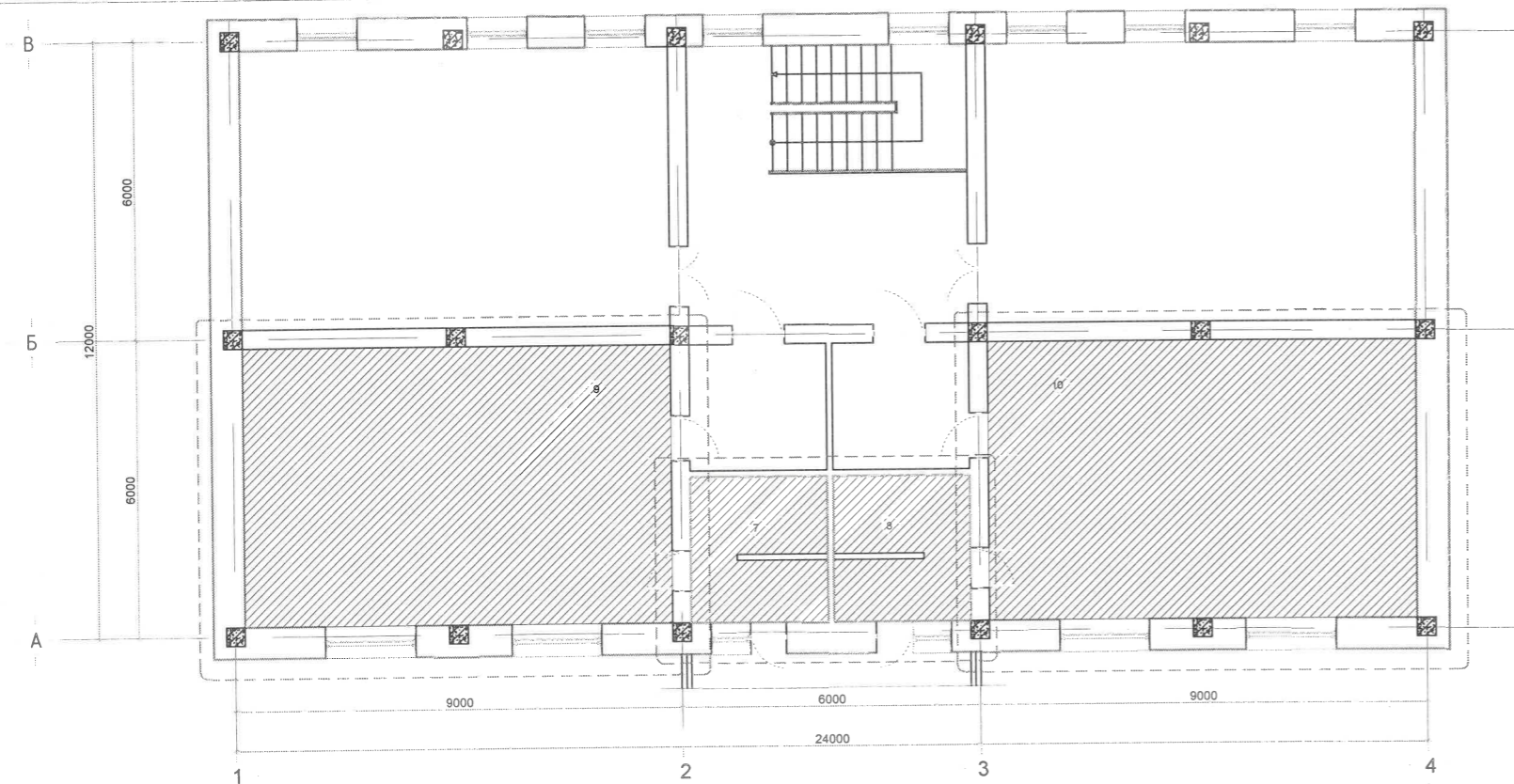

ЗӨВШӨӨРӨЛЦСӨН	
БА	Т.Уранбилэг
ХАС	
ЦБУ	Э.Тэмүүжин
ХТ, ДГ	



Тел/факс: 976-35182323  
 Мобил: 976-8011123  
 E-mail: altanhukh@gmail.com

"Алтан хөхийн очир" ХХК

СҮРГҮҮЛЬ, ЦЭЦЭРЛЭГ, ДОТУУР БАЙРНЫ НҮХЭН ЖОРЛОНГ АРИУН ЦЭВРИЙН БАЙГУУЛАМЖААР СОЛИХ ЗУРАГ ТӨСӨЛ ӨВӨРХАНГАЙ АЙМАГ, ХУЖИРТ СҮМ /1-Р ЦЭЦЭРЛЭГ/					
НЭГ, ХОЁРДУГААР ДАВХРЫН ЗАСЛЫН АЖИЛ ХИЙХ СХЕМ				Үе шат:	А.3
Архитектор	Т.Уранбилэг	Е.Г.Шифр:	МОР 07/2023	Масштаб:	М1:100
Гүйцэтгэсэн	Ц.Түвшинбагана	Т.Г.Шифр:		Зургийн Анхаар:	2023.06
Шалгасан	Г.Хаманбаатар	АХО 05-02-07/2023		Бүх хуудас:	17
				БА-02	

ХЭСЭГЧИЛСЭН БАЙГУУЛАЛТ-1, (1, 2)-Р ӨРӨӨНИЙ ХАНЫН ДЭЛГЭЭСИЙН БАЙГУУЛАЛТ /1-Р ДАВХАР/

БАЙГУУЛАЛТ

ТААЗНЫ БАЙГУУЛАЛТ

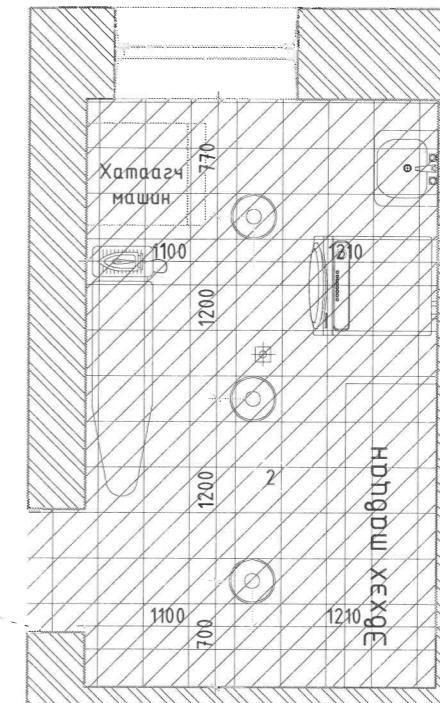
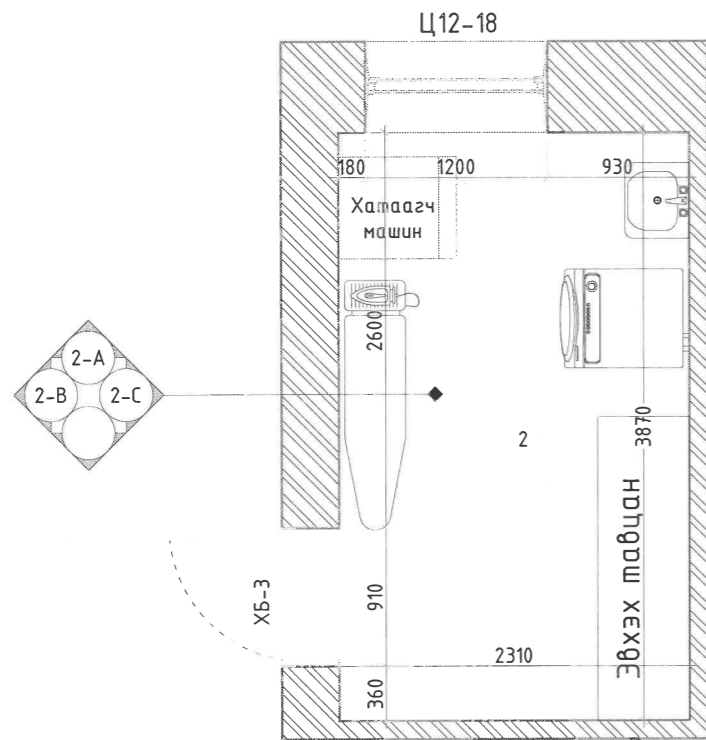
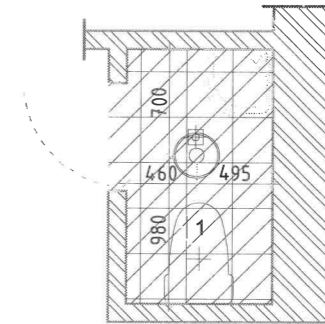
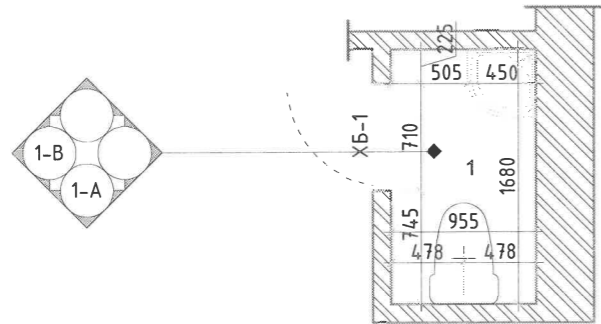

ТАНИХ ТЭМДЭГ

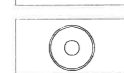
-  Ус зайлуулах трап
-  Таазны гэрэл



Өрөөний дугаар	Нэгж	Талбай (м <sup>2</sup> )	Хүрээний урт (м)	Тайлбар
1	Ажилчдын ариун цэврийн өрөө	1.68	5.5	
2	Цагаан хэрэглэл угаах өрөө	9.3	13.1	

 Tel/Fax: 976-75702323; Mobile: 976-8811523 E-mail: altankhuAlt@gmail.com "Алтан хөхийн очир" ХХК	СУРГУУЛЬ, ЦЭЦЭРЛЭГ, ДОТУУР БАЙРНЫ НҮХЭН ЖОРЛОНГ АРИУН ЦЭВРИЙН БАЙГУУЛАМЖААР СОЛИХ ЗУРАГ ТӨСӨЛ ӨВӨРХАНГАЙ АЙМАГ, ХУЖИРТ СУМ / 100 ОРТОЙ ХҮҮХДИЙН 2-Р ЦЭЦЭРЛЭГ / ХЭСЭГЧИЛСЭН БАЙГУУЛАЛТ-1, (1, 2)-Р ӨРӨӨНИЙ ХАНЫН ДЭЛГЭЭСИЙН БАЙГУУЛАЛТ				
	Архитектор Гүйцэтгэсэн Шалгасан	Т.Уранбилэг Ц.Түвшинбагана Г.Хатанбаатар	Е.Г.Шифр: HDP 07/2023 Т.Г.Шифр: АХО 02-01-07/2023	Масштаб: М1:100 Зургийн дугаар: БА-03	Огноо: 2023/06 Хуудас 16

ХЭСЭГЧИЛСЭН БАЙГУУЛАЛТ-1, (3, 4)-Р ӨРӨӨНИЙ ХАНЫН ДЭЛГЭЭСИЙН БАЙГУУЛАЛТ /1-Р ДАВХАР/

БАЙГУУЛАЛТ

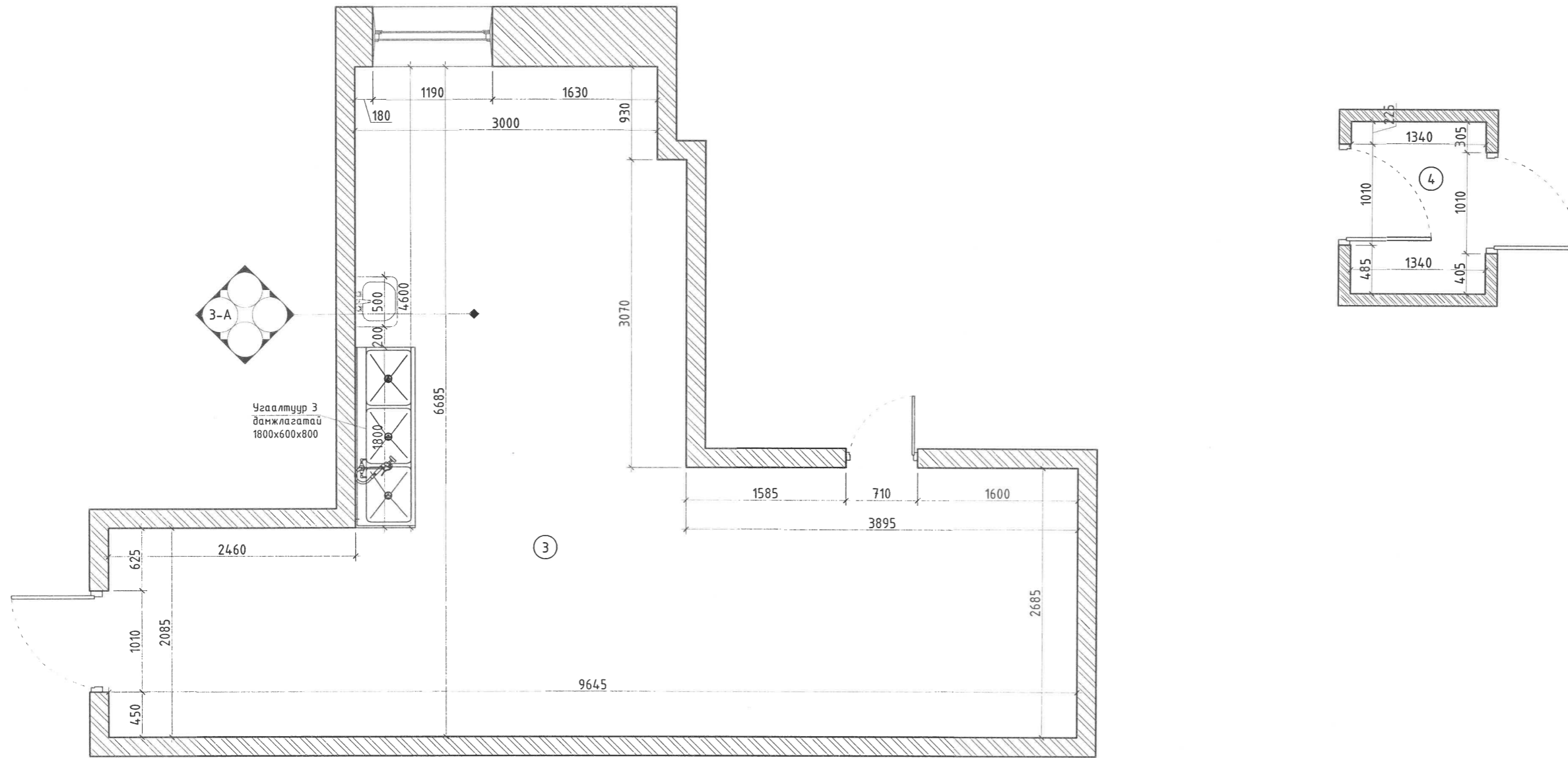

Өрөөний дугаар	Нэгж	Талбай (м <sup>2</sup> )	Хүрээний урт (м)	Тайлбар
3	Гал тогооны өрөө	37.6	33	
4	Узель	2.54	6.6	

<p>Тel/Fax: 976-75702223, Mobile: 976-88119223, E-mail: altankhkh@gmail.com</p> <p>"Алман хөхийн очир" ХХК</p>	СУРГУУЛЬ, ЦЭЦЭРЛЭГ, ДОТУУР БАЙРНЫ НҮХЭН ЖОРЛОНГ АРИУН ЦЭВРИЙН БАЙГУУЛАМЖААР СОЛИХ ЗУРАГ ТӨСӨЛ ӨВӨРХАНГАЙ АЙМАГ, ХУЖИРТ СУМ / 100 ОРТОЙ ХҮҮХДИЙН 2-Р ЦЭЦЭРЛЭГ / ХЭСЭГЧИЛСЭН БАЙГУУЛАЛТ-1, (3, 4)-Р ӨРӨӨНИЙ ХАНЫН ДЭЛГЭЭСИЙН БАЙГУУЛАЛТ					
	Архитектор	<i>[Signature]</i>	Т.Уранбилэг	Е.Г.Шифр: HDP 07/2023	Масштаб: М1:100	Огноо: 2023/06
	Гүйцэтгэсэн	<i>[Signature]</i>	Ц.Түвшиндагана	Т.Г.Шифр: АХО 02-01-07/2023	Зургийн дугаар: БА- 04	Хуудас 16
	Шалгасан	<i>[Signature]</i>	Г.Хатанбаатар			

ХЭСЭГЧИЛСЭН БАЙГУУЛАЛТ-1, (1, 2)-Р ӨРӨӨНИЙ ХАНЫН ДЭЛГЭЭС /1-Р ДАВХАР/

ДЭЛГЭЭС 1-А

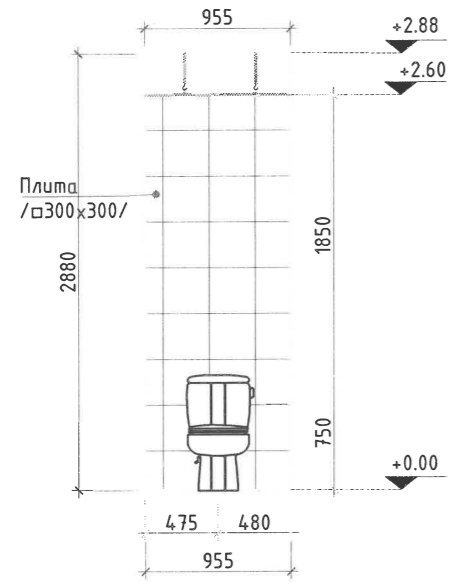

ДЭЛГЭЭС 1-В

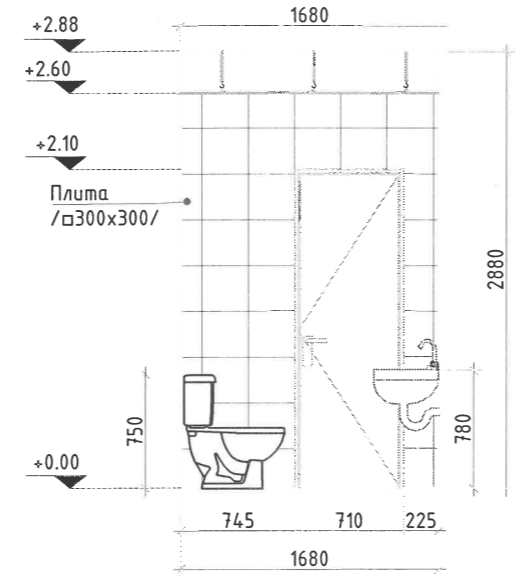

ДЭЛГЭЭС 3-А

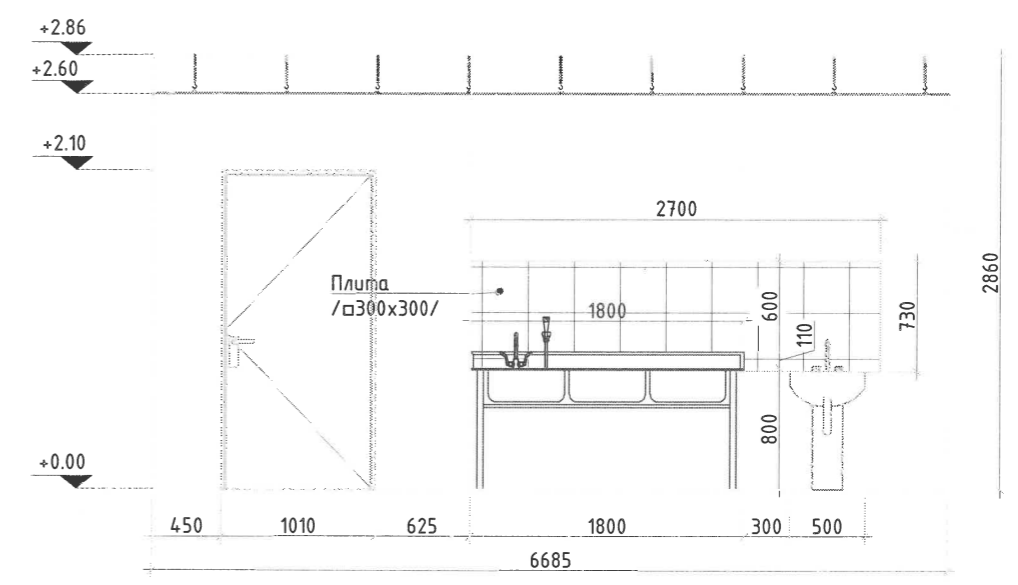

ДЭЛГЭЭС 2-А

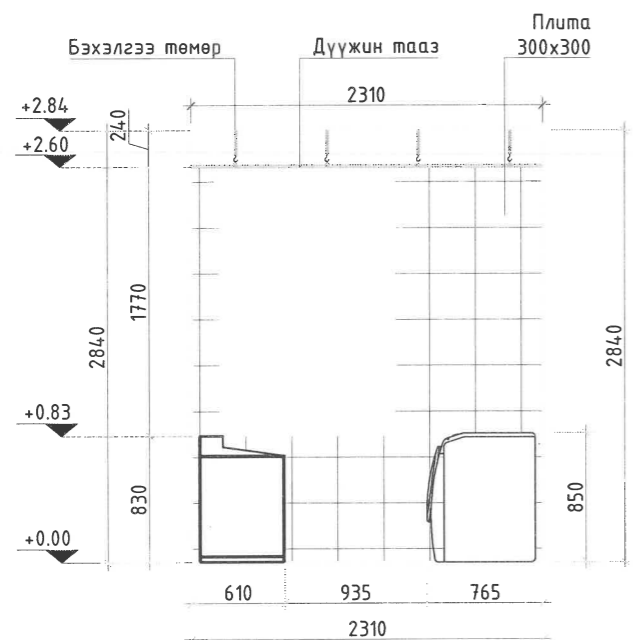

ДЭЛГЭЭС 2-В

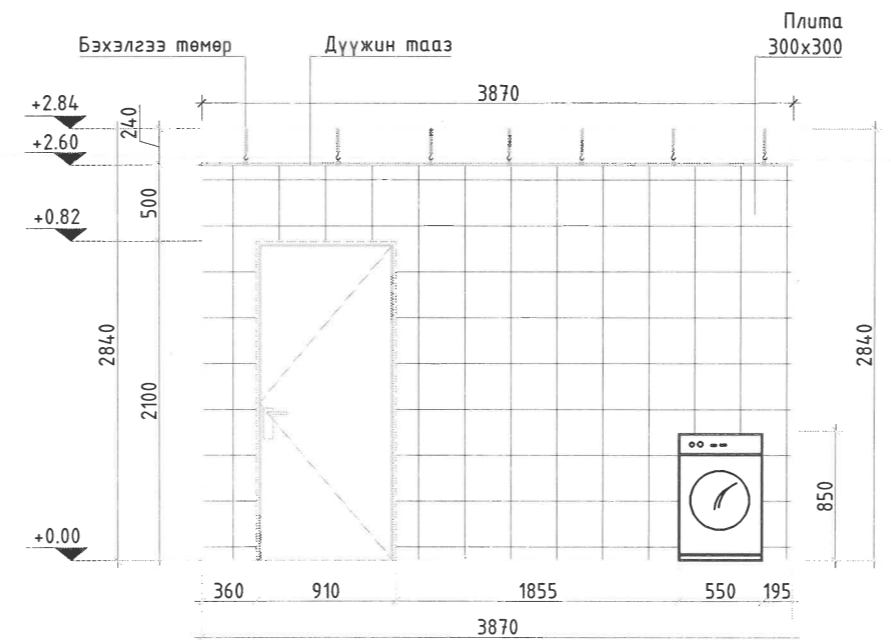

ДЭЛГЭЭС 2-С

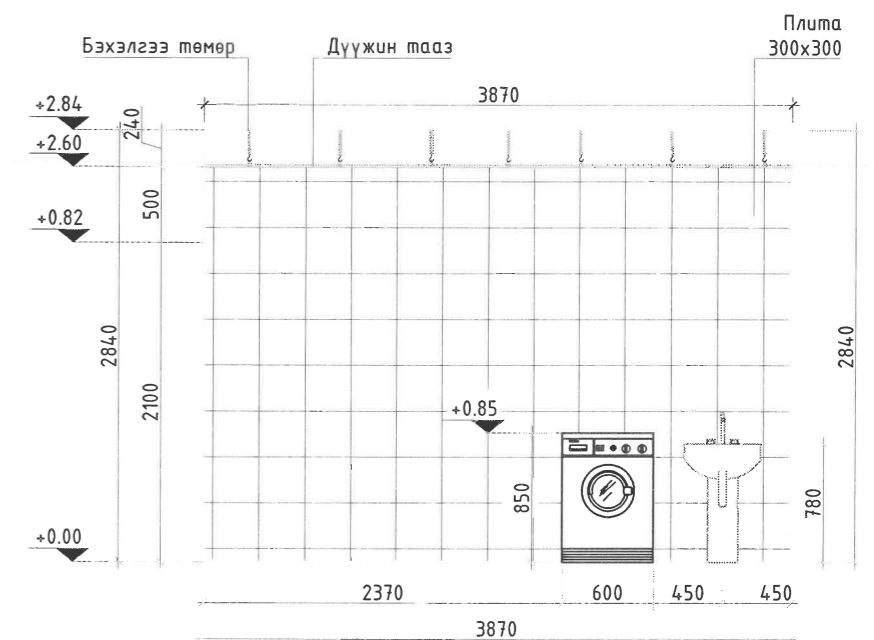

ХЭСЭГЧИЛСЭН БАЙГУУЛАЛТ-1, (1, 2)-Р ӨРӨӨНИЙ ХАНЫН ДЭЛГЭЭС /1-Р ДАВХАР/

 Тel/Fax: 976-75702323, Mobile: 976-8011923 E-mail: almankh@tsgnail.com "Алман хөхийн очир" ХХК	СУРГУУЛЬ, ЦЭЦЭРЛЭГ, ДОТУУР БАЙРНЫ НҮХЭН ЖОРЛОНГ АРИУН ЦЭВРИЙН БАЙГУУЛАМЖААР СОЛИХ ЗУРАГ ТӨСӨЛ ӨВӨРХАНГАЙ АЙМАГ, ХУЖИРТ СУМ / 100 ОРТОЙ ХҮҮХДИЙН 2-Р ЦЭЦЭРЛЭГ /					
	Архитектор	<i>У.Г.Шифр</i>	Т.Уранбилэг	Е.Г.Шифр:	Масштаб:	Огноо:
	Гүйцэтгэсэн	<i>Т.Түвшинбагана</i>	Ц.Түвшинбагана	HDP 07/2023	M1:100	2023/06
	Шалгасан	<i>Г.Хатанбаатар</i>	Г.Хатанбаатар	Т.Г.Шифр:	Зургийн дугаар:	Хуудас
			АХО 02-01-07/2023	БА-05	16	

ХЭСЭГЧИЛСЭН БАЙГУУЛАЛТ-1, (5, 6)-Р ӨРӨӨНИЙ ХАНЫН ДЭЛГЭЭСИЙН БАЙГУУЛАЛТ /1-Р ДАВХАР/

БАЙГУУЛАЛТ

ТААЗНЫ БАЙГУУЛАЛТ

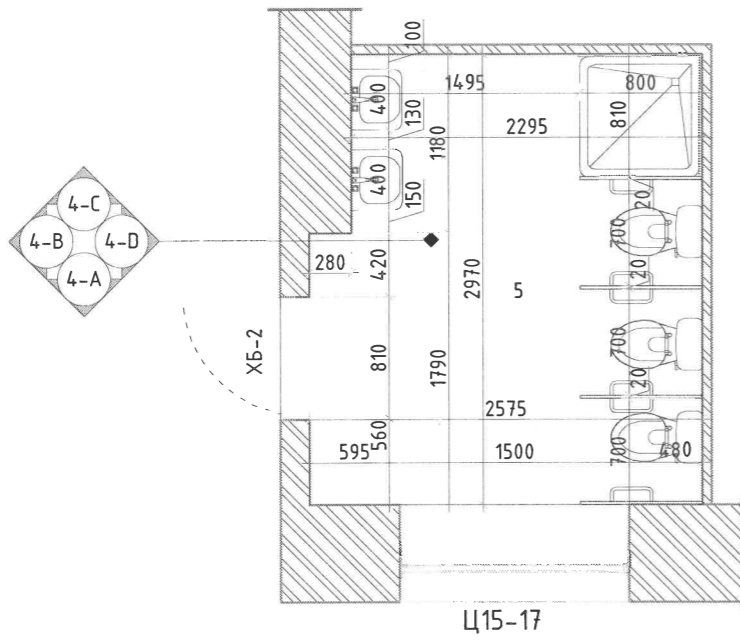

Ц15-17

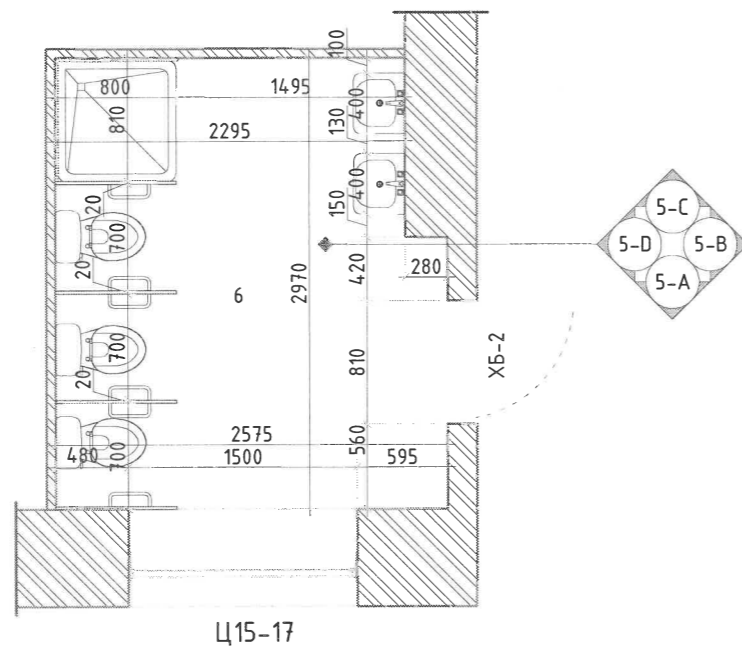

Ц15-17

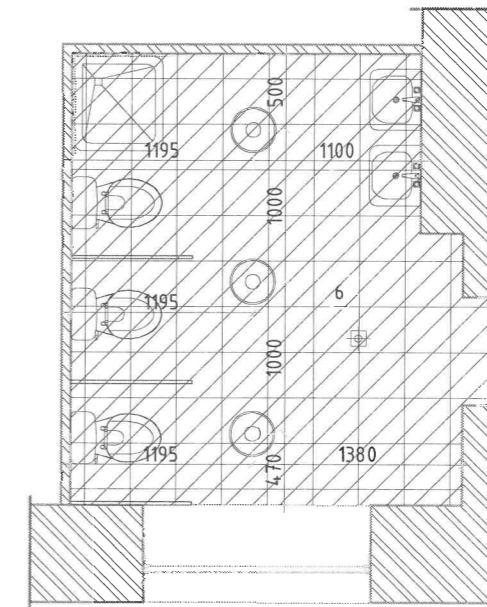
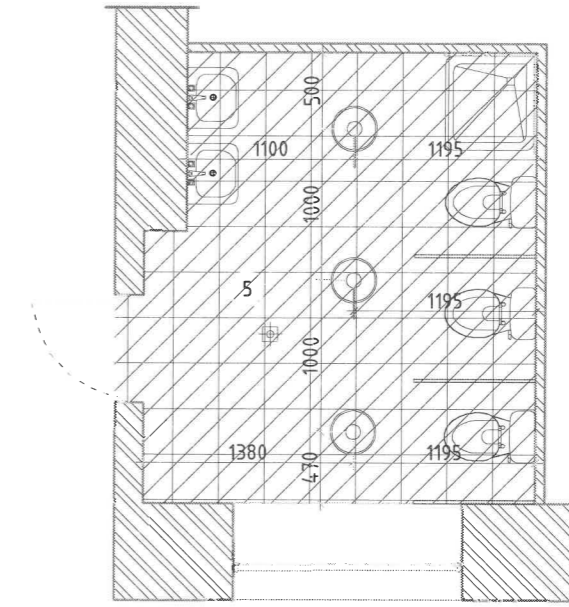

ТАНИХ ТЭМДЭГ

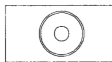
-  Ус зайлуулах трап
-  Таазны гэрэл

Өрөөний дугаар	Нэгж	Талбай (м <sup>2</sup> )	Хүрээний урм (м)	Тайлбар
5	Хүүхдийн АЦӨ	7.45	13.8	
6	Хүүхдийн АЦӨ	7.45	11.5	



"Алман хөхийн очир" ХХК

СҮРГУУЛЬ, ЦЭЦЭРЛЭГ, ДОТУУР БАЙРНЫ НҮХЭН ЖОРЛОНГ АРИУН ЦЭВРИЙН БАЙГУУЛАМЖААР СОЛИХ ЗУРАГ ТӨСӨЛ  
ӨВӨРХАНГАЙ АЙМАГ, ХУЖИРТ СУМ / 100 ОРТОЙ ХҮҮХДИЙН 2-Р ЦЭЦЭРЛЭГ /

ХЭСЭГЧИЛСЭН БАЙГУУЛАЛТ-1, (5, 6)-Р ӨРӨӨНИЙ ХАНЫН ДЭЛГЭЭСИЙН БАЙГУУЛАЛТ

Архитектор	<i>[Signature]</i>	1-Р ДАВХАР / Т.Уранбилэг	Е.Г.Шифр:	Масштаб:	Огноо:
Гүйцэтгэсэн	<i>[Signature]</i>	Ц.Түвшинбагана	HDP 07/2023	M1:100	2023/06
Шалгасан	<i>[Signature]</i>	Г.Хатанбаатар	Т.Г.Шифр:	Зургийн дугаар:	Хуудас
			АХО 02-01-07/2023	БА-06	16

ДЭЛГЭЭС 4-А

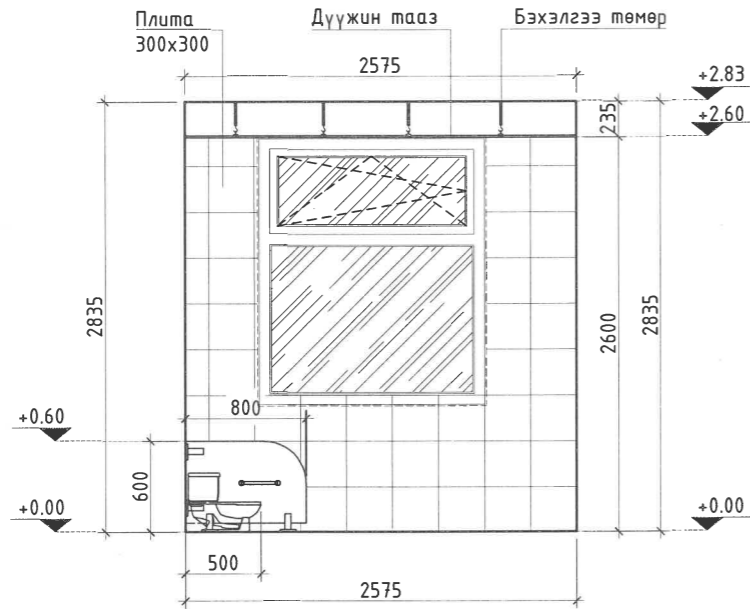

ДЭЛГЭЭС 4-В

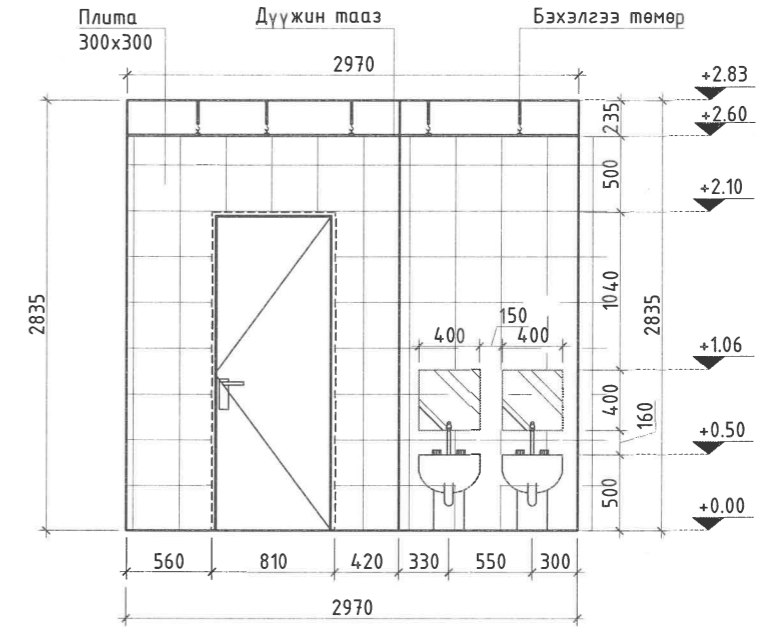

ДЭЛГЭЭС 4-С

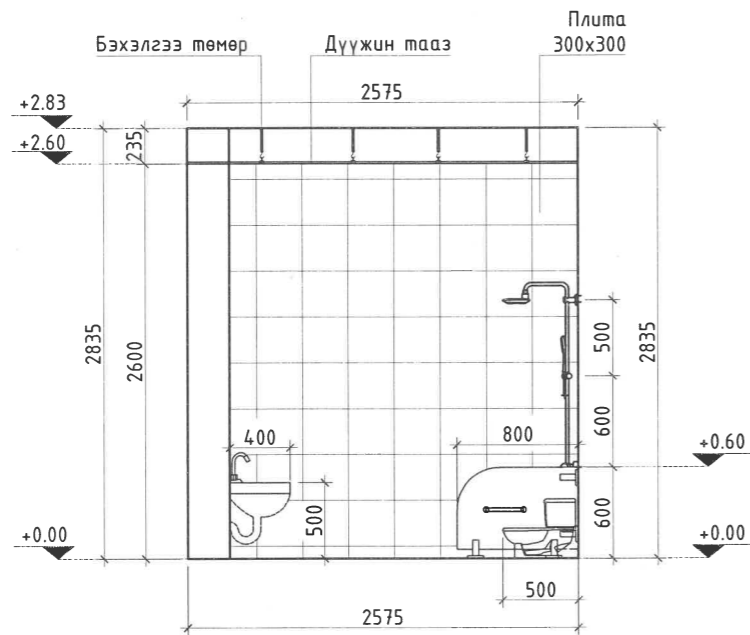

ДЭЛГЭЭС 4-Д

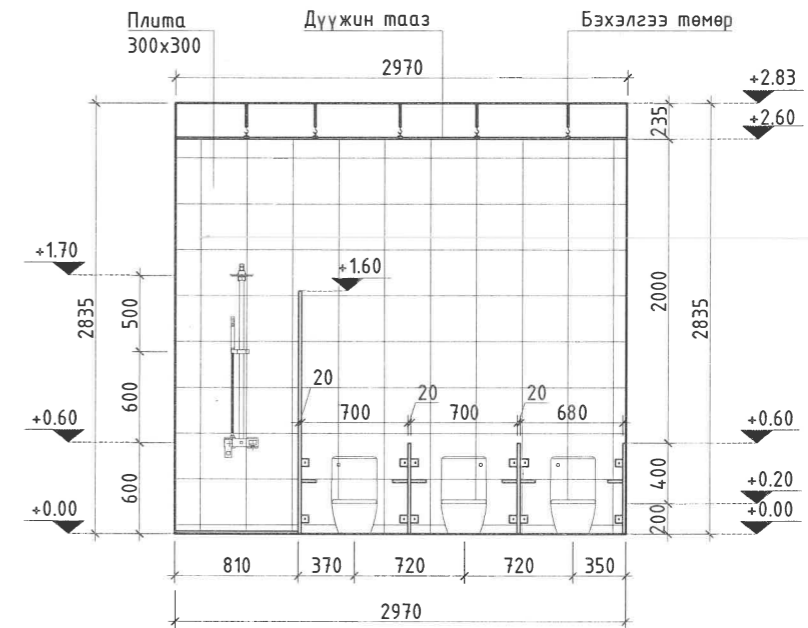

ХЭСЭГЧИЛСЭН БАЙГУУЛАЛТ-1, (5, 6)-Р ӨРӨӨНИЙ ХАНЫН ДЭЛГЭЭС /1-Р ДАВХАР/



Tel/Fax: 976-35702323  
Mobile: 976-8011923  
E-mail: altankhuyin@gmail.com

"Алтан хөхийн очир" ХХК

СУРГУУЛЬ, ЦЭЦЭРЛЭГ, ДОТУУР БАЙРНЫ НҮХЭН ЖОРЛОНГ АРИУН ЦЭВРИЙН БАЙГУУЛАМЖААР СОЛИХ ЗУРАГ ТӨСӨЛ  
ӨВӨРХАНГАЙ АЙМАГ, ХУЖИРТ СУМ / 100 ОРТОЙ ХҮҮХДИЙН 2-Р ЦЭЦЭРЛЭГ /

Архитектор	<i>У.Алтан</i>	Т.Уранбилэг	Е.Г.Шифр:	Масштаб:	Огноо:
Гүйцэтгэсэн	<i>А.Алтан</i>	Ц.Түвшинбагана	HDP 07/2023	M1:100	2023/06
Шалгасан	<i>А.Алтан</i>	Г.Хатанбаатар	Т.Г.Шифр:	Зургийн дугаар:	Хуудас
			АХО 02-01-07/2023	БА-07	16

ХЭСЭГЧИЛСЭН БАЙГУУЛАЛТ-1, (5, 6)-Р ӨРӨӨНИЙ ХАНЫН ДЭЛГЭЭС /1-Р ДАВХАР/

ДЭЛГЭЭС 5-А

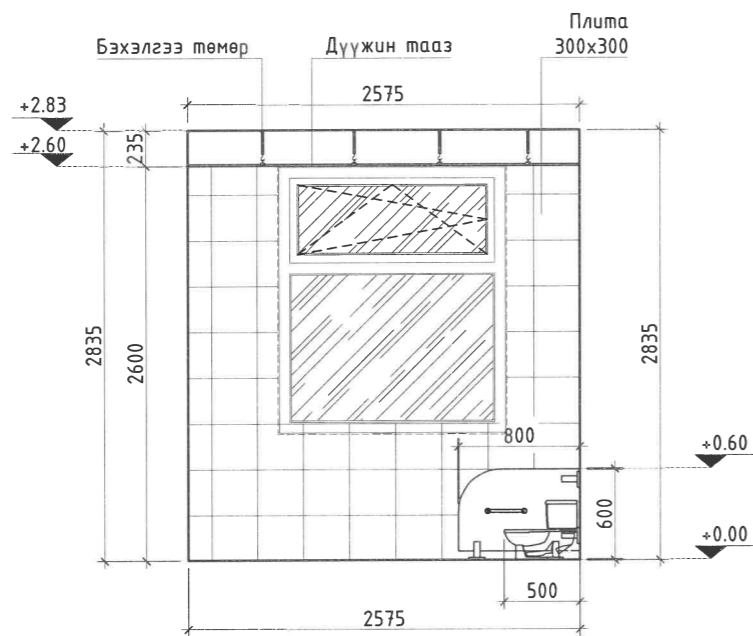

ДЭЛГЭЭС 5-В

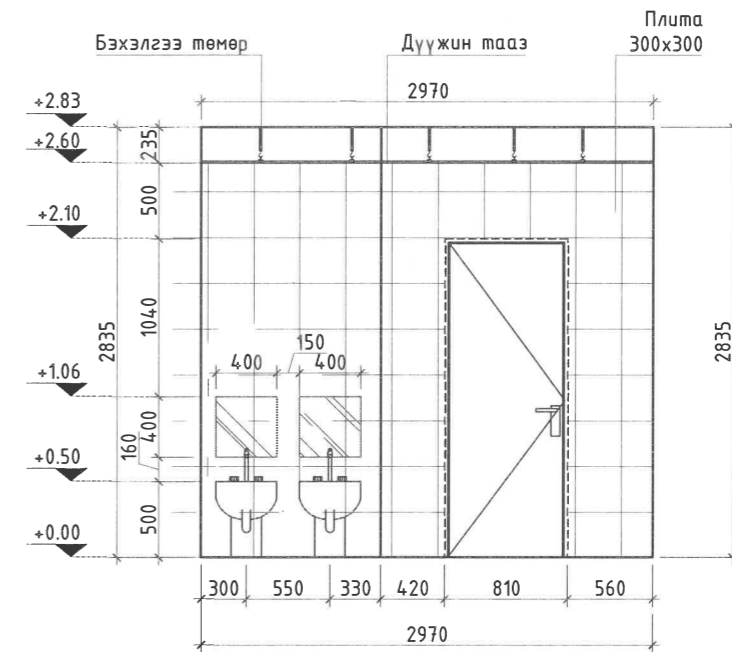

ДЭЛГЭЭС 5-С

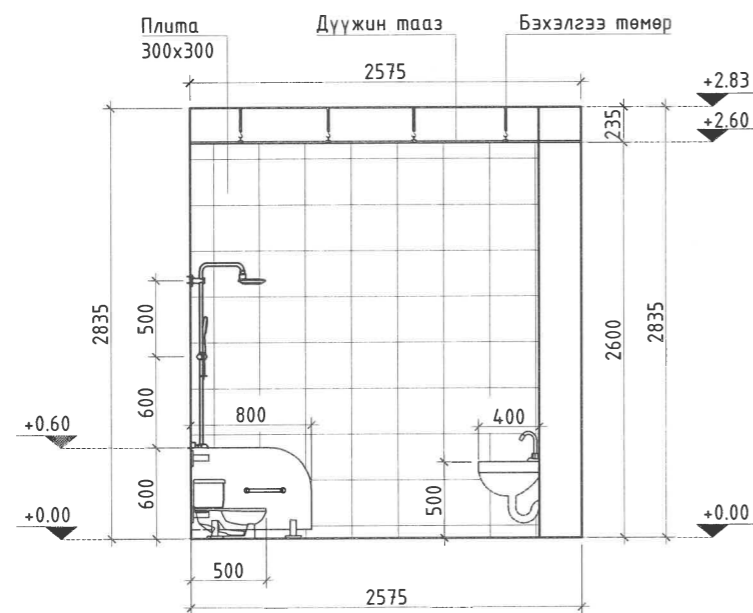

ДЭЛГЭЭС 5-Д

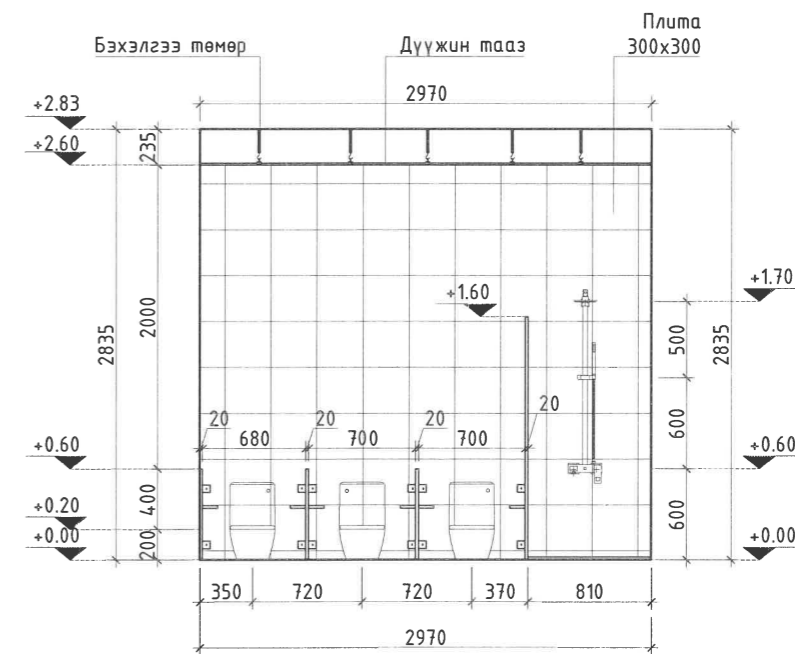

Тel/Fax: 916-75702323;  
Mobile: 916-8811923  
E-mail: alankhukhin@gmail.com

"Алман хөхийн очир" ХХК

СҮРГУУЛЬ, ЦЭЦЭРЛЭГ, ДОТУУР БАЙРНЫ НҮХЭН ЖОРЛОНГ АРИУН ЦЭВРИЙН БАЙГУУЛАМЖААР СОЛИХ ЗУРАГ ТӨСӨЛ  
ӨВӨРХАНГАЙ АЙМАГ, ХУЖИРТ СУМ / 100 ОРТОЙ ХҮҮХДИЙН 2-Р ЦЭЦЭРЛЭГ /

ХЭСЭГЧИЛСЭН БАЙГУУЛАЛТ-1, (5, 6)-Р ӨРӨӨНИЙ ХАНЫН ДЭЛГЭЭС /1-Р ДАВХАР/

Архитектор	<i>У.Алтан</i>	Т.Уранбилэг	Е.Г.Шифр:	Масштаб:	Огноо:
Гүйцэтгэгсэн	<i>А.Очираа</i>	Ц.Түвшинбагана	HDP 07/2023	M1:100	2023/06
Шалгасан	<i>Г.Очираа</i>	Г.Хатанбаатар	Т.Г.Шифр:	Зургийн дугаар:	Хуудас
			АХО 02-01-07/2023	БА-08	16



ХЭСЭГЧИЛСЭН БАЙГУУЛАЛТ-1, (7, 8)-Р ӨРӨӨНИЙ ХАНЫН ДЭЛГЭЭСИЙН БАЙГУУЛАЛТ /2-Р ДАВХАР/

БАЙГУУЛАЛТ

ТААЗНЫ БАЙГУУЛАЛТ

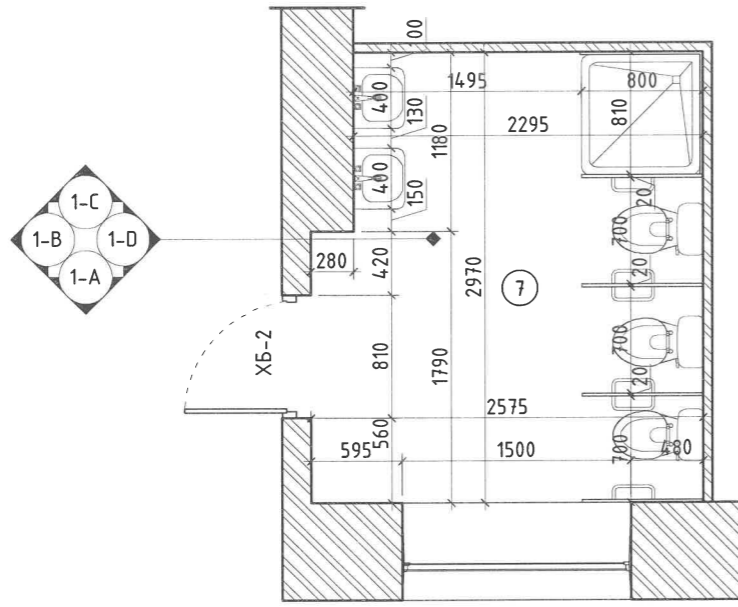

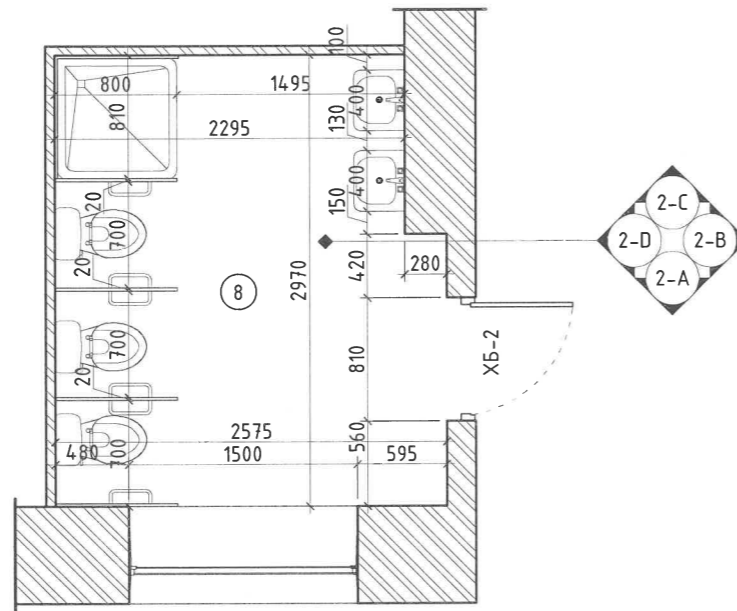

Ц15-17

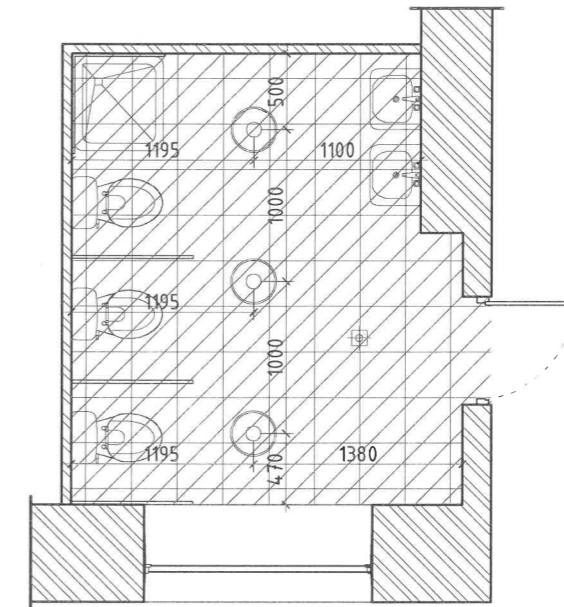
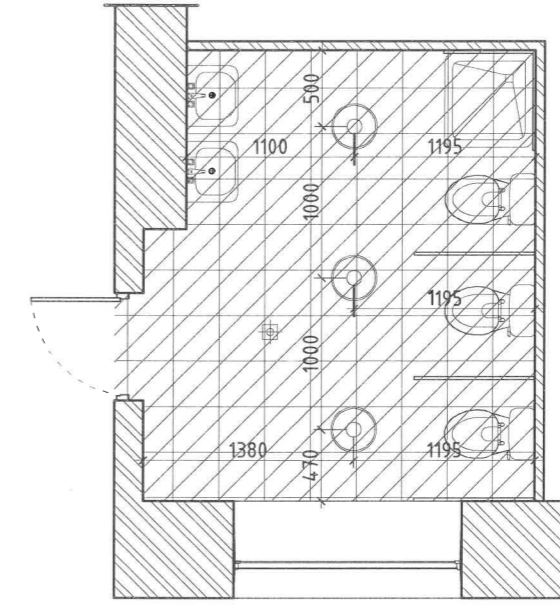

Ц15-17



ТАНИХ ТЭМДЭГ

-  Ус зайлуулах тран
-  Таазны гэрэл

Өрөөний дугаар	Нэгж	Талбай (м <sup>2</sup> )	Хүрээний урт (м)	Тайлбар
7	Хүүхдийн АЦӨ	м2	7.45	11.5
8	Хүүхдийн АЦӨ	м2	7.45	11.5



Тel/Fax: 976-95102323;  
Mobile: 976-8011923  
E-mail: altankhuh@gmail.com

"Алтан хөхийн очир" ХХК

СУРГУУЛЬ, ЦЭЦЭРЛЭГ, ДОТУУР БАЙРНЫ НҮХЭН ЖОРЛОНГ АРИУН ЦЭВРИЙН БАЙГУУЛАМЖААР СОЛИХ ЗУРАГ ТӨСӨЛ ӨВӨРХАНГАЙ АЙМАГ, ХУЖИРТ СУМ / 100 ОРТОЙ ХҮҮХДИЙН 2-Р ЦЭЦЭРЛЭГ/

ХЭСЭГЧИЛСЭН БАЙГУУЛАЛТ-1, (7, 8)-Р ӨРӨӨНИЙ ХАНЫН ДЭЛГЭЭСИЙН БАЙГУУЛАЛТ /2-Р ДАВХАР/

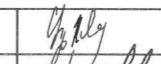
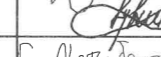
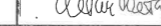
Архитектор		Т.Уранбилэг	Е.Г.Шифр: HDP 07/2023	Масштаб: М1:100	Огноо: 2023/06
Гүйцэтгэсэн		Ц.Түвшинбагана	Т.Г.Шифр: АХО 02-01-07/2023	Зургийн дугаар: БА-09	Хуудас 16
Шалгасан		Г.Хатанбаатар			

ХЭСЭГЧИЛСЭН БАЙГУУЛАЛТ-1, (7, 8)-Р ӨРӨӨНИЙ ХАНЫН ДЭЛГЭЭС /2-Р ДАВХАР/

ДЭЛГЭЭС 1-А

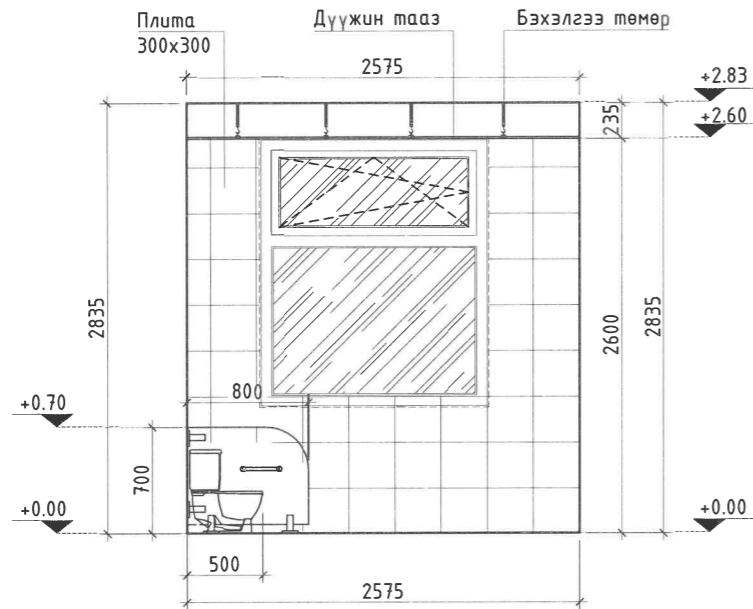

ДЭЛГЭЭС 1-В

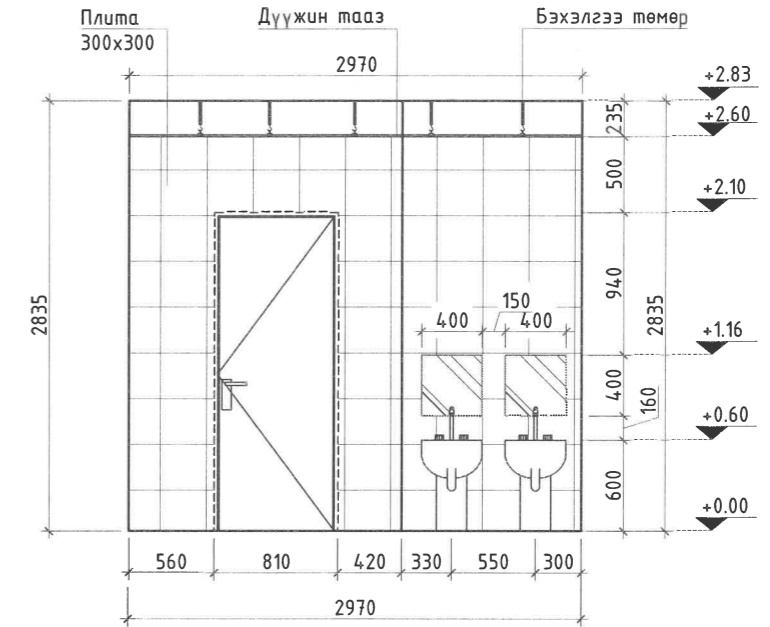

ДЭЛГЭЭС 1-С

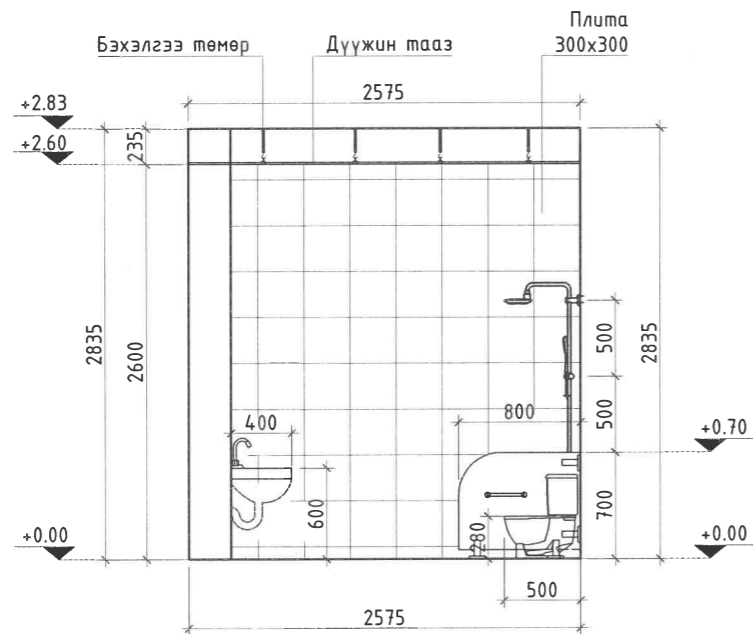

ДЭЛГЭЭС 1-Д

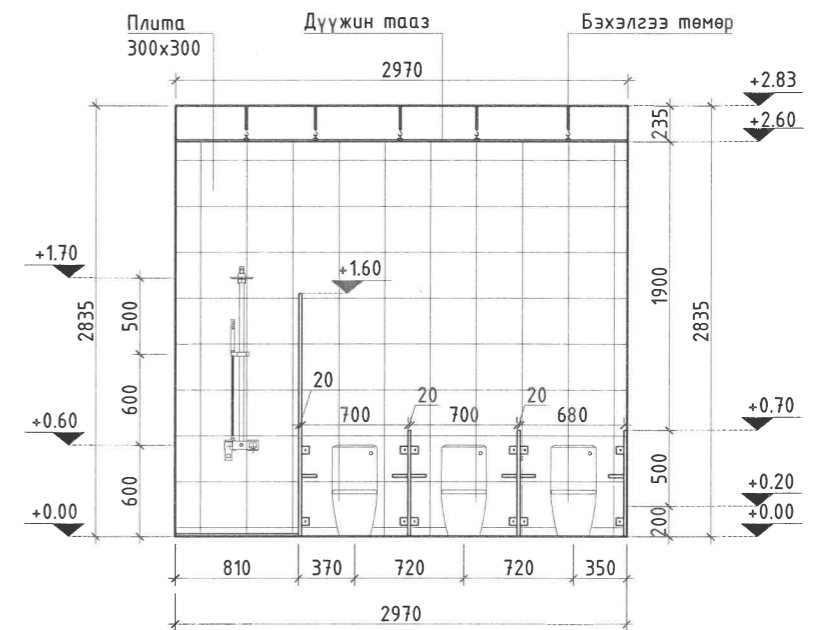

 KHUKHUIIN ООУИЯ Tel/Fax: 976-75702323, Mobile: 976-8811923 E-mail: altankhukh@gmail.com "Алтан хөхийн очир" ХХК	СҮРГУУЛЬ, ЦЭЦЭРЛЭГ, ДОТУУР БАЙРНЫ НҮХЭН ЖОРЛОНГ АРИУН ЦЭВРИЙН БАЙГУУЛАМЖААР СОЛИХ ЗУРАГ ТӨСӨЛ ӨВӨРХАНГАЙ АЙМАГ, ХУЖИРТ СҮМ / 100 ОРТОЙ ХҮҮХДИЙН 2-Р ЦЭЦЭРЛЭГ / ХЭСЭГЧИЛСЭН БАЙГУУЛАЛТ-1, (7, 8)-Р ӨРӨӨНИЙ ХАНЫН ДЭЛГЭЭС /2-Р ДАВХАР/					
	Архитектор	<i>У.Долор</i>	Т.Уранбилэг	Е.Г.Шифр: HDP 07/2023	Масштаб: М1:100	Огноо: 2023/06
	Гүйцэтгэсэн	<i>А.Оюун</i>	Ц.Түвшинбагана	Т.Г.Шифр:	Зургийн дугаар: БА- 10	Хуудас 16
	Шалгасан	<i>Г.Оюун</i>	Г.Хатанбаатар	АХО 02-01-07/2023		

ХЭСЭГЧИЛСЭН БАЙГУУЛАЛТ-1, (7, 8)-Р ӨРӨӨНИЙ ХАНЫН ДЭЛГЭЭС /2-Р ДАВХАР/

ДЭЛГЭЭС 2-А

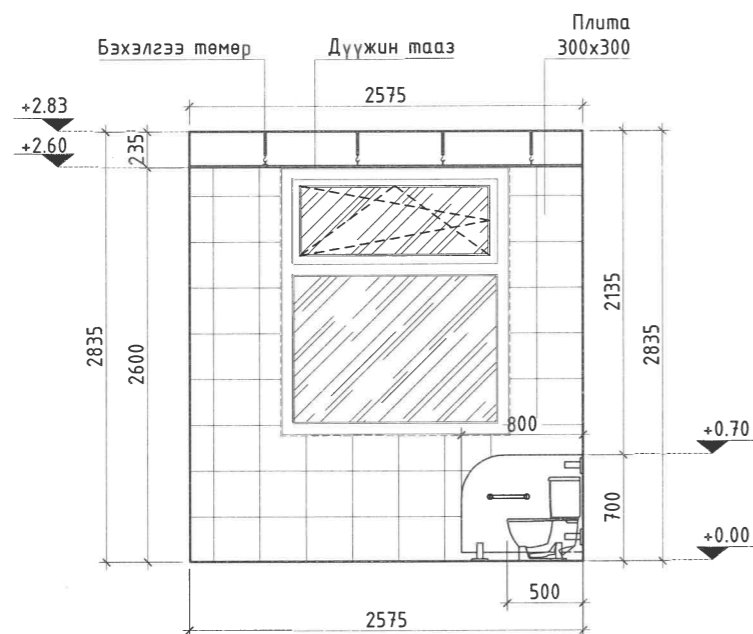

ДЭЛГЭЭС 2-В

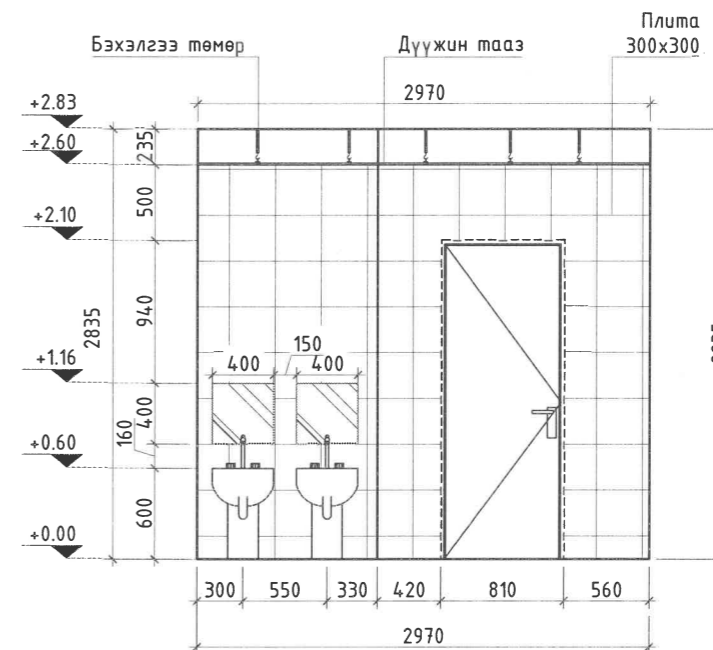

ДЭЛГЭЭС 2-С

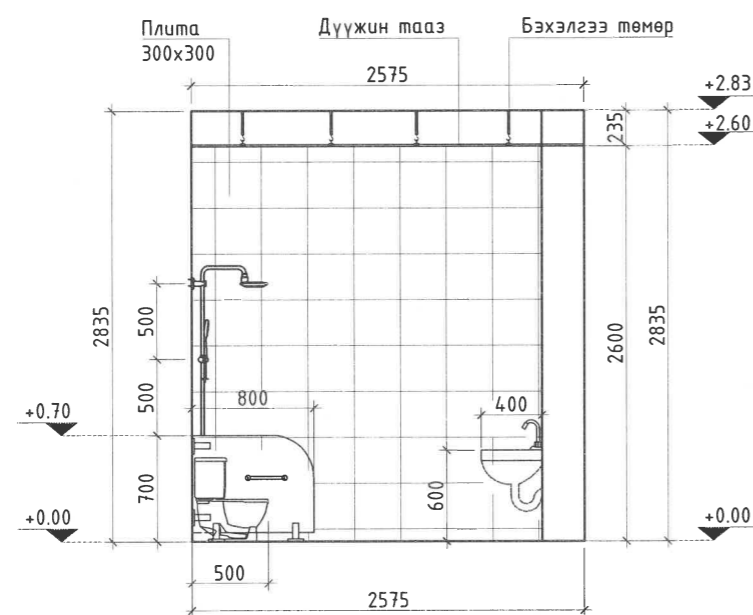

ДЭЛГЭЭС 2-Д

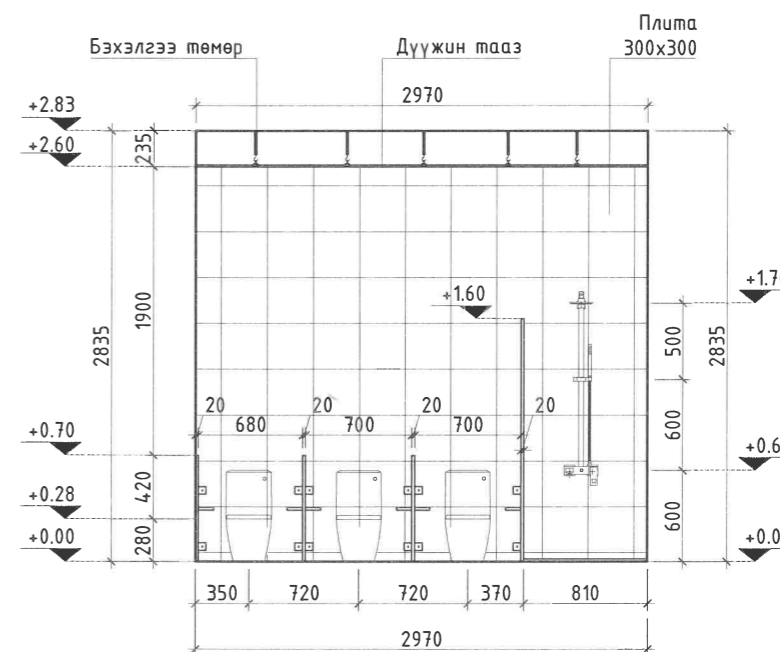

Тel/Fax: 976-75702323;  
Mobile: 976-8811923  
E-mail: altar@khin@gmail.com

"Алтан хөхийн очир" ХХК

СҮРГУУЛЬ, ЦЭЦЭРЛЭГ, ДОТУУР БАЙРНЫ НҮХЭН ЖОРЛОНГ АРИУН ЦЭВРИЙН БАЙГУУЛАМЖААР СОЛИХ ЗУРАГ ТӨСӨЛ  
ӨВӨРХАНГАЙ АЙМАГ, ХУЖИРТ СУМ / 100 ОРТОЙ ХҮҮХДИЙН 2-Р ЦЭЦЭРЛЭГ /



ХЭСЭГЧИЛСЭН БАЙГУУЛАЛТ-1, (7, 8)-Р ӨРӨӨНИЙ ХАНЫН ДЭЛГЭЭС /2-Р ДАВХАР/

Архитектор	<i>Handwritten signature</i>	Т.Уранбилэг	Е.Г.Шифр:	Масштаб:	Огноо:
Гүйцэтгэсэн	<i>Handwritten signature</i>	Ц.Түвшинбагана	HDP 07/2023	M1:100	2023/06
Шалгасан	<i>Handwritten signature</i>	Г.Хатанбаатар	Т.Г.Шифр:	Зургийн дугаар:	Хуудас
			АХО 02-01-07/2023	БА- 11	16

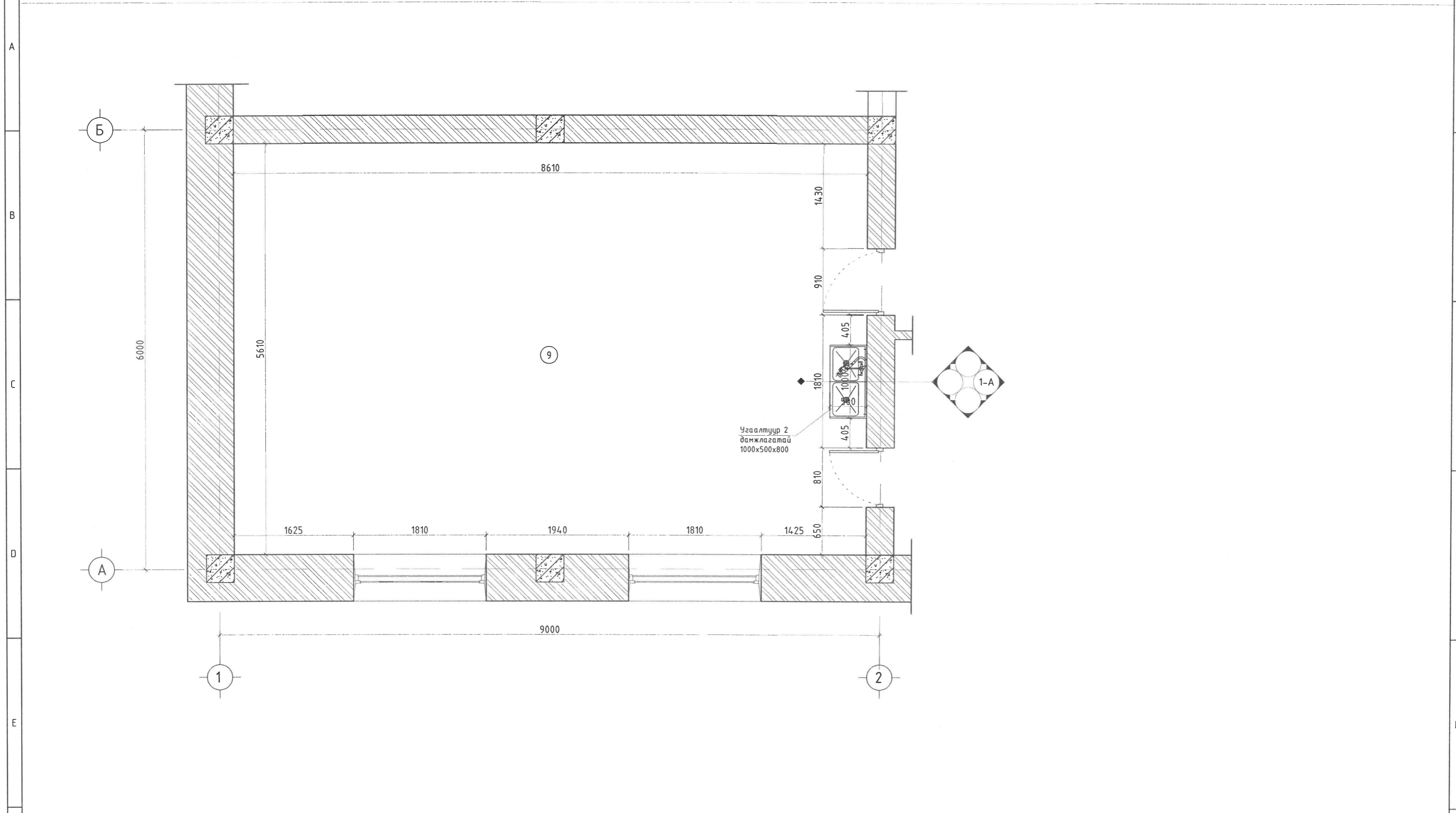
ХЭСЭГЧИЛСЭН БАЙГУУЛАЛТ-1, (9)-Р ӨРӨӨНИЙ ХАНЫН ДЭЛГЭЭСИЙН БАЙГУУЛАЛТ /2-Р ДАВХАР/



ТАНИХ ТЭМДЭГ



-  Ус зайлуулах трап
-  Таазны гэрэл

Өрөөний дугаар	Нэгж	Талбай (м <sup>2</sup> )	Хүрээний урт (м)	Тайлбар
9	Бага анги	м2	48.9	30



Тel/Fax: 976-35702323;  
Mobile: 976-8911923  
E-mail: altankhuu@gmail.com

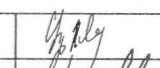

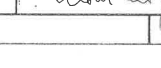
"Алтан хөхийн очир" ХХК

СУРГУУЛЬ, ЦЭЦЭРЛЭГ, ДОТУУР БАЙРНЫ НҮХЭН ЖОРЛОНГ АРИУН ЦЭВРИЙН БАЙГУУЛАМЖААР СОЛИХ ЗУРАГ ТӨСӨЛ ӨВӨРХАНГАЙ АЙМАГ, ХУЖИРТ СУМ / 100 ОРТОЙ ХҮҮХДИЙН 2-Р ЦЭЦЭРЛЭГ/					
ХЭСЭГЧИЛСЭН БАЙГУУЛАЛТ-1, (9)-Р ӨРӨӨНИЙ ХАНЫН ДЭЛГЭЭСИЙН БАЙГУУЛАЛТ /2-Р ДАВХАР/					
Архитектор		Т.Уранбилэг	Е.Г.Шифр: HDP 07/2023	Масштаб: М1:100	Огноо: 2023/06
Гүйцэтгэсэн		Ц.Түвшинбагана	Т.Г.Шифр: АХО 02-01-07/2023	Зургийн дугаар: БА- 12	Хуудас: 16
Шалгасан		Г.Хатанбаатар			

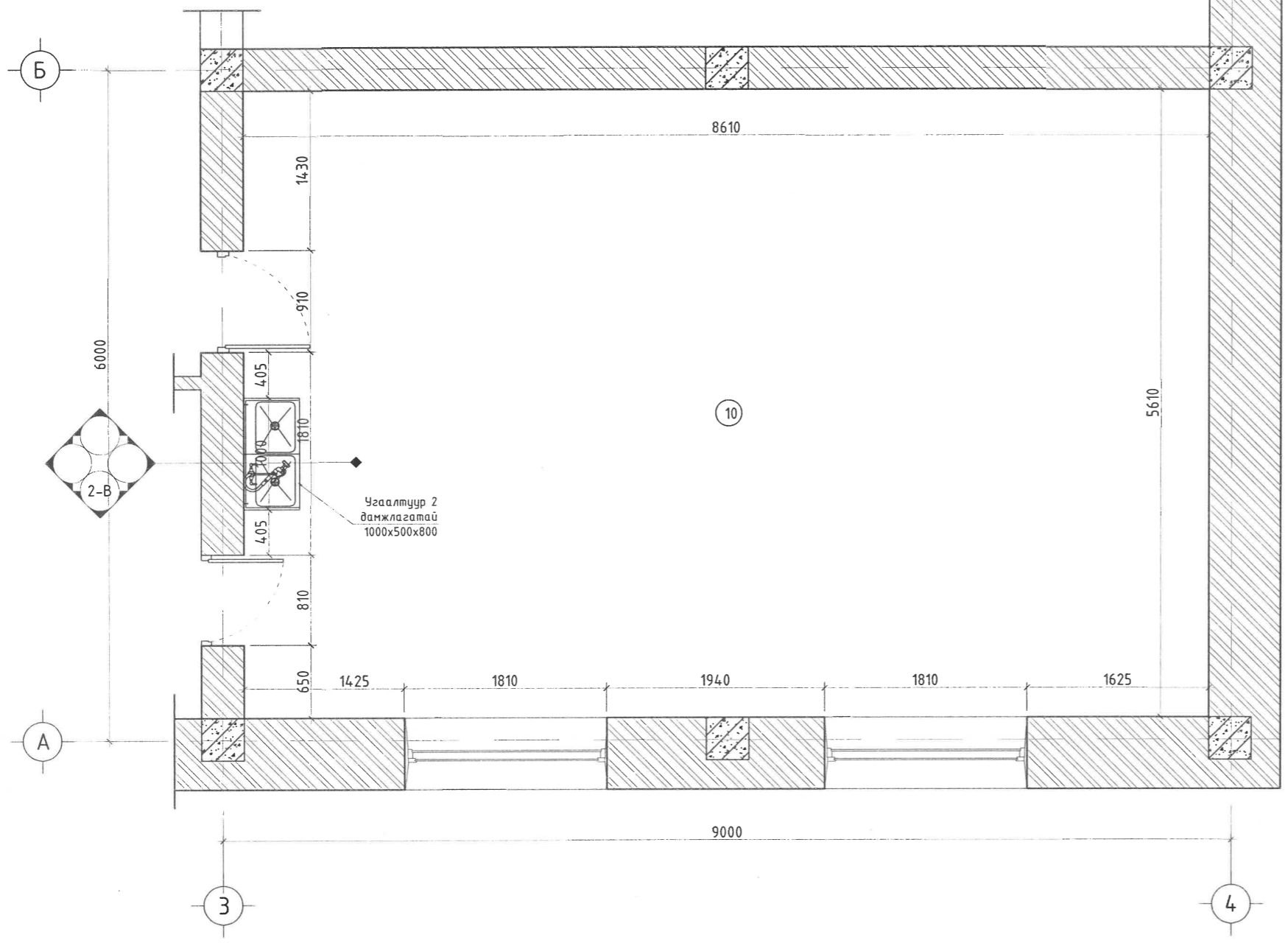
ХЭСЭГЧИЛСЭН БАЙГУУЛАЛТ-1, (10)-Р ӨРӨӨНИЙ ХАНЫН ДЭЛГЭЭСИЙН БАЙГУУЛАЛТ /2-Р ДАВХАР/



ТАНИХ ТЭМДЭГ

-  Ус зайлуулах трап
-  Таазны гэрэл

Өрөөний дугаар	Нэгж	Талбай (м <sup>2</sup> )	Хүрээний урт (м)	Тайлбар
10	Бага анги	м2	48.9	30

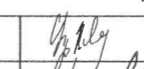
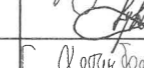
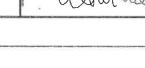

"Алтан хөхийн очир" ХХК

СҮРГУУЛЬ, ЦЭЦЭРЛЭГ, ДОТУУР БАЙРНЫ НҮХЭН ЖОРЛОНГ АРИУН ЦЭВРИЙН БАЙГУУЛАМЖААР СОЛИХ ЗУРАГ ТӨСӨЛ ӨВӨРХАНГАЙ АЙМАГ, ХУЖИРТ СУМ / 100 ОРТОЙ ХҮҮХДИЙН 2-Р ЦЭЦЭРЛЭГ /					
ХЭСЭГЧИЛСЭН БАЙГУУЛАЛТ-1, (10)-Р ӨРӨӨНИЙ ХАНЫН ДЭЛГЭЭСИЙН БАЙГУУЛАЛТ /2-Р ДАВХАР/					
Архитектор		Т.Уранбилэг	Е.Г.Шифр: HDR 07/2023	Масштаб: М1:100	Огноо: 2023/06
Гүйцэтгэсэн		Ц.Түвшинбагана	Т.Г.Шифр: АХО 02-01-07/2023	Зургийн дугаар: БА-13	Хуудас: 16
Шалгасан		Г.Хатанбаатар			

ХЭСЭГЧИЛСЭН БАЙГУУЛАЛТ-1, (9, 10)-Р ӨРӨӨНИЙ ХАНЫН ДЭЛГЭЭС/2-Р ДАВХАР/

ДЭЛГЭЭС 1-А

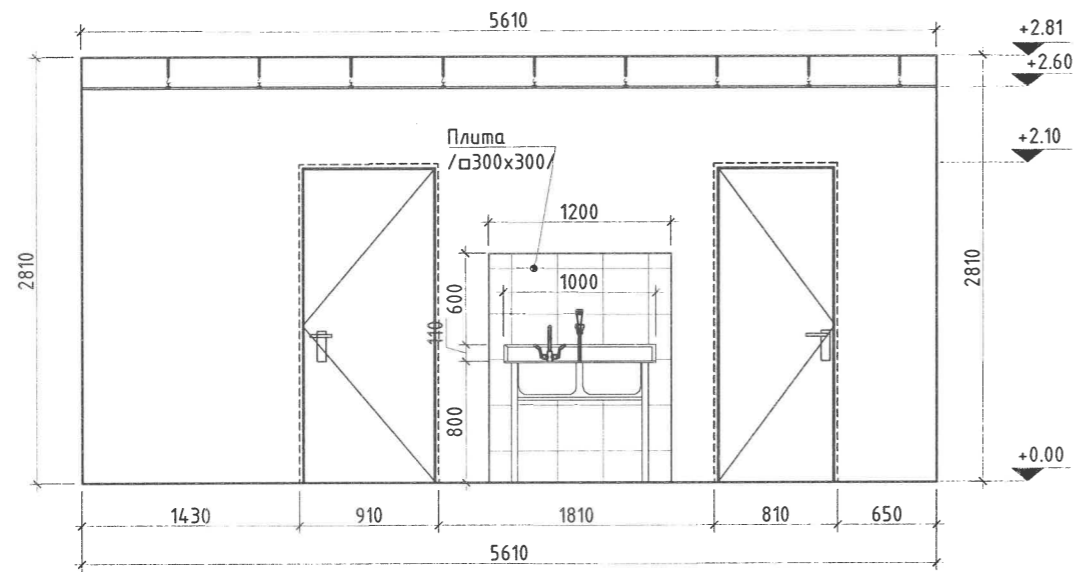

ДЭЛГЭЭС 2-В

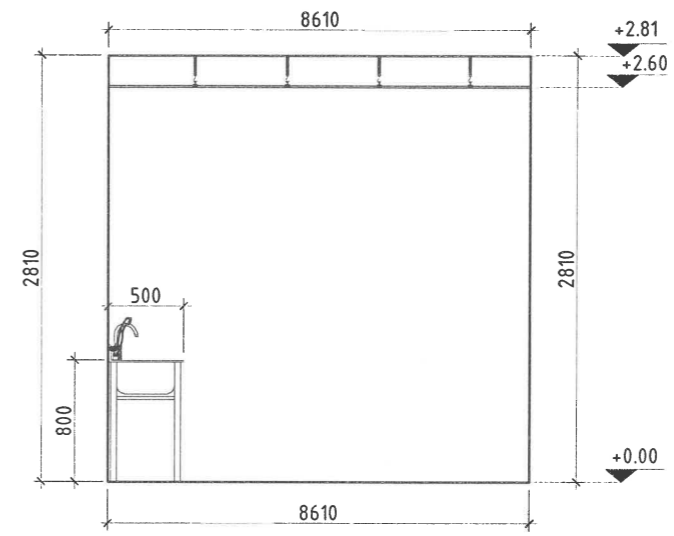

	СҮРГУУЛЬ, ЦЭЦЭРЛЭГ, ДОТУУР БАЙРНЫ НҮХЭН ЖОРЛОНГ АРИУН ЦЭВРИЙН БАЙГУУЛАМЖААР СОЛИХ ЗУРАГ ТӨСӨЛ ӨВӨРХАНГАЙ АЙМАГ, ХУЖИРТ СУМ / 100 ОРТОЙ ХҮҮХДИЙН 2-Р ЦЭЦЭРЛЭГ/					
	ХЭСЭГЧИЛСЭН БАЙГУУЛАЛТ-1, (9, 10)-Р ӨРӨӨНИЙ ХАНЫН ДЭЛГЭЭС/2-Р ДАВХАР/					
	Архитектор		Т.Уранбилэг	Е.Г.Шифр: НДР 07/2023	Масштаб: М1:100	Огноо: 2023/06
	Гүйцэтгэсэн		Ц.Түвшинбагана	Т.Г.Шифр: АХО 02-01-07/2023	Зургийн дугаар: БА- 14	Хуудас 16

ЦОНХ, ХААЛГАНЫ СХЕМ, ТҮҮВЭР М1:50

ХААЛГА /X-1/		ХААЛГА /X-2/		ХААЛГА /X-3/	
Нүхний хэмжээ	710x2100h	Нүхний хэмжээ	810x2100h	Нүхний хэмжээ	910x2100h
Хэмжээ /мм/	700x2090h	Хэмжээ /мм/	800x2090h	Хэмжээ /мм/	890x2090h
Материал	Модон хаалга	Материал	Модон хаалга	Материал	Модон хаалга
Өнгө	Цагаан	Өнгө	Цагаан	Өнгө	Цагаан
Нийт тоо /ш/	Зүүн-1	Нийт тоо /ш/	Баруун-3, Зүүн-1	Нийт тоо /ш/	Зүүн-1

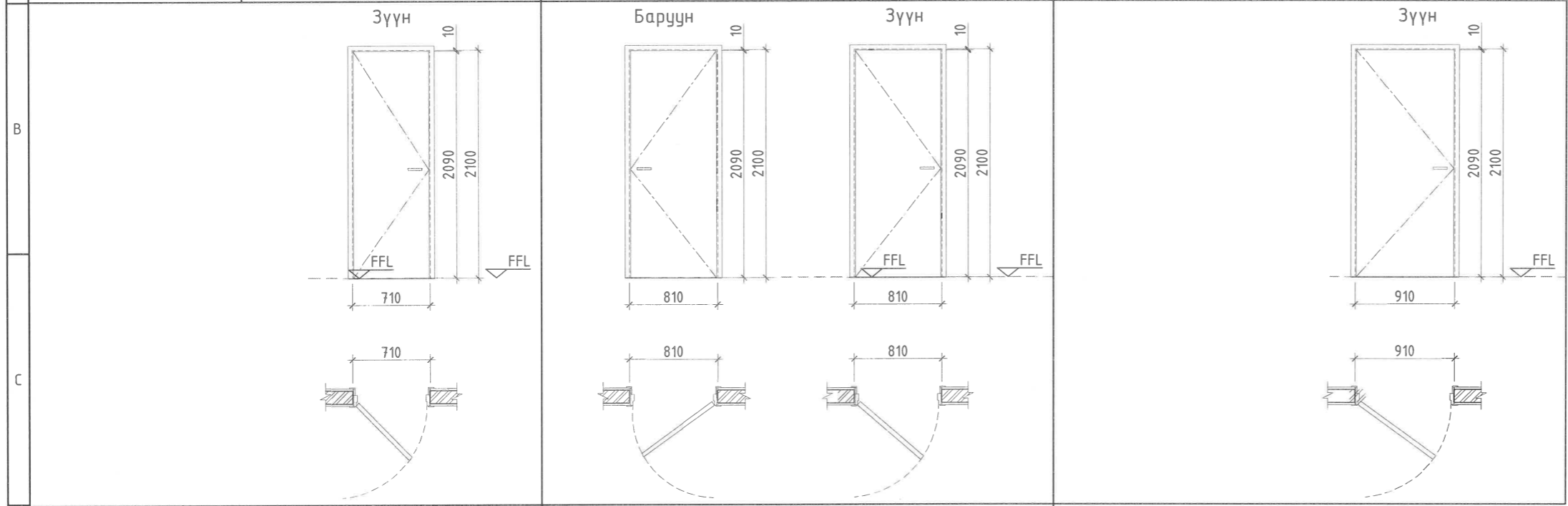

ЦОНХ /Ц12-17/		ЦОНХ /Ц15-17/	
Нүхний хэмжээ	1170x1770h	Нүхний хэмжээ	1510x1770h
Хэмжээ /мм/	1150x1750h	Хэмжээ /мм/	1480x1750h
Онгойлт	Хязгаарлагчтай, дотогш онгойлттой	Онгойлт	байхгүй
Рам	Дулаан зааглагч бүхий /Thermal break/ бүхий цагаан өнгийн вакуум рам	Рам	Дулаан зааглагч бүхий /Thermal break/ бүхий цагаан өнгийн вакуум рам
Шил	3 давхар вакуум цонх	Шил	3 давхар вакуум цонх
Нийт тоо /ш/	1	Нийт тоо /ш/	4

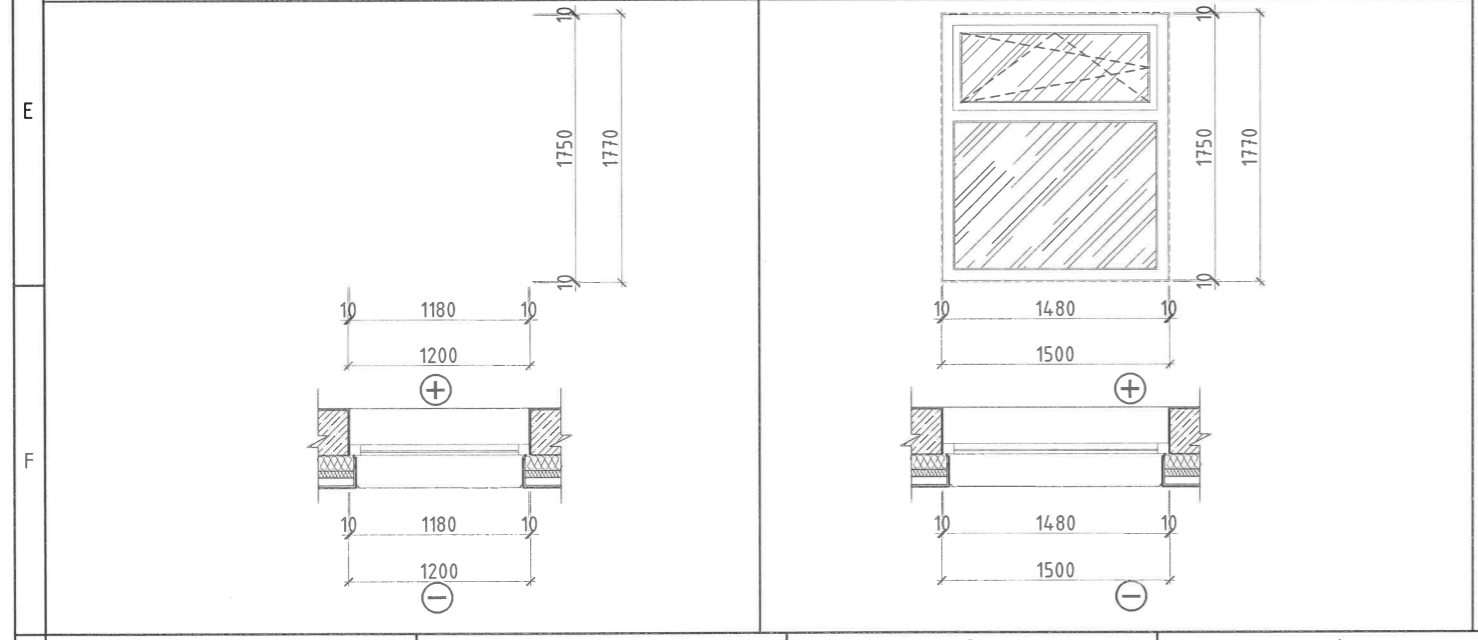

 <p>Тel/Fax: 976-75102323; Mobile: 976-8011923 E-mail: altankhukh@gmail.com</p> <p>"Алман хөхийн очир" ХХК</p>	СУРГУУЛЬ, ЦЭЦЭРЛЭГ, ДОТУУР БАЙРНЫ НҮХЭН ЖОРЛОНГ АРИУН ЦЭВРИЙН БАЙГУУЛАМЖААР СОЛИХ ЗУРАГ ТӨСӨЛ ӨВӨРХАНГАЙ АЙМАГ, ХУЖИРТ СУМ / 100 ОРТОЙ ХҮҮХДИЙН 2-Р ЦЭЦЭРЛЭГ /					
	Цонх, хаалганы түүвэр					
	Архитектор	<i>У.Н.Н</i>	Т.Уранбилэг	Е.Г.Шифр:	Масштаб:	Огноо:
	Гүйцэтгэсэн	<i>А.Н.Н</i>	Ц.Түвшиндагана	HDP 07/2023	M1:100	2023/06
Шалгасан	<i>Г.Осорино</i>	Г.Хатанбаатар	Т.Г.Шифр:	Зургийн дугаар:	Хуудас:	
			АХО 02-01-07/2023	БА-16	16	

ДОТОР ЗАСЛЫН АЖЛЫН ТОДОРХОЙЛОЛТ /Шинээр хийх/

Хана	Давхар	Өрөөний дугаар	Заслын төрөл	Заслын бүтэц	Нэгж	Талбай (м <sup>2</sup> )	Тайлбар
	1-р давхар	1, 2, 5, 6, 7, 8	Плитаны ажил	Шаврын ажил 2 үе, Усанд тэсвэртэй плитаны цавцуу	м2	175.7	Шалнаас тааз хүртэлх
				Ханын плита наах	м2	176.7	

Шал	Давхар	Өрөөний дугаар	Заслын төрөл	Заслын бүтэц	Нэгж	Талбай (м <sup>2</sup> )	Тайлбар
	1-р давхар	1, 2, 5, 6, 7, 8	Плитаны ажил	Бетон дагсармал тэгшилгээ 50мм, Ус тусгаарлагч хоёр үе	м2	40.78	Хэмжээг тооцохдоо өрөөний модорхойлолтын талбайгаар тооцов.
				Ус тусгаарлагч хоёр үе	м2	40.78	
				Плита наах /шал/	м2	40.78	

Тааз	Давхар	Өрөөний дугаар	Заслын төрөл	Заслын бүтэц	Нэгж	Талбай (м <sup>2</sup> )	Тайлбар
	1-р давхар	1, 2, 5, 6, 7, 8	Эмульс хучилтанд Эмульс энгийн гипсэн хавтан дээр	Замаск тэгшилгээ ба цагаан эмульс	м2	40.78	Хэмжээг тооцохдоо өрөөний модорхойлолтын талбайгаар тооцов.
				Замаск тэгшилгээ ба цагаан эмульс	м2	40.78	
				1 үе гипсэн хавтан рамын хамт	м2	40.78	

ДОТОР ЗАСЛЫН АЖЛЫН ТОДОРХОЙЛОЛТ /Буулгах ажил хийх/

Хана буулгах	Давхар	Өрөөний дугаар	Заслын төрөл	Заслын бүтэц	Нэгж	Талбай (м <sup>2</sup> )	Тайлбар
	1-р давхар	1, 2, 3, 4, 5, 6, 7, 8, 11, 12, 9, 10	Плитаны ажил буулгах	Шаврын ажил 2 үе, Усанд тэсвэртэй плитаны цавцуу	м2	175.7	Шалнаас тааз хүртэлх
				Ханын плита наах	м2	176.7	

Шал буулгах	Давхар	Өрөөний дугаар	Заслын төрөл	Заслын бүтэц	Нэгж	Талбай (м <sup>2</sup> )	Тайлбар
	1-р давхар	1, 2, 5, 6, 7, 8	Плитаны ажил	Бетон дагсармал тэгшилгээ 50мм, Ус тусгаарлагч хоёр үе	м2	40.78	Хэмжээг тооцохдоо өрөөний модорхойлолтын талбайгаар тооцов.
				Ус тусгаарлагч хоёр үе буулгах	м2	40.78	
				Плита наах /шал/	м2	40.78	

Тааз буулгах	Давхар	Өрөөний дугаар	Заслын төрөл	Заслын бүтэц	Нэгж	Талбай (м <sup>2</sup> )	Тайлбар
	1-р давхар	1, 2, 5, 6, 7, 8	Эмульс хучилтанд	Замаск тэгшилгээ буулгах	м2	40.78	Хэмжээг тооцохдоо өрөөний модорхойлолтын талбайгаар тооцов.

хаалга, цонх буулгах	Давхар	Өрөөний дугаар	Заслын төрөл	Заслын бүтэц	Нэгж	Талбай (м <sup>2</sup> )	Тайлбар
			Хаалга буулгах		шир	6	
			Цонх буулгах		шир	5	

ТАЙЛБАР

1. Материалын тоо хэмжээнд эвдрэл, хаягдал болон нөөц хэмжээг оруулаагүй болно.
2. Ариун цэврийн өрөөний хуурай хицийн материалыг төсөвт багцаар тусгах тул м2 талбайгаар түүвэрт оруулаагүй болно.



Tel/Fax: 976-35702223;  
Mobile: 976-8811923  
E-mail: alfankhuah@gmail.com

"Алтан хөхийн очир" ХХК

СУРГУУЛЬ, ЦЭЦЭРЛЭГ, ДОТУУР БАЙРНЫ НҮХЭН ЖОРЛОНГ АРИУН ЦЭВРИЙН БАЙГУУЛАМЖААР СОЛИХ ЗУРАГ ТӨСӨЛ ӨВӨРХАНГАЙ АЙМАГ, ХУЖИРТ СУМ / 100 ОРТОЙ ХҮҮХДИЙН 2-Р ЦЭЦЭРЛЭГ /

Дотор заслын шинээр хийх, буулгах ажлын тодорхойлолт

Архитектор	<i>У.Н.Н</i>	Т.Уранбилэг	Е.Г.Шифр:	Масштаб:	Огноо:
Гүйцэтгэсэн	<i>А.А.А</i>	Ц.Түвшиндагана	HDP 07/2023	M1:100	2023/06
Шалгасан	<i>Г.О.О</i>	Г.Хатанбаатар	Т.Г.Шифр:	Зургийн дугаар:	Хуудас
			АХО 02-01-07/2023	БА- 18	16





“Хайдродизайн прожект” ХХК

ХУД-ийн 15-р хороо, Махатма Ганди гудамж,  
Цэнгэлдэх хотхон, 207-р байр 102 тоот  
Утас: 99079769, 77279769  
И мэйл хаяг: info@hdp.mn

ЕГ Шуфр: HDP-07/2023

**Өвөрхангай аймаг, Хужирт сум**

**СУРГУУЛЬ, ЦЭЦЭРЛЭГ, ДОТЧУР БАЙРНЫ НҮХЭН ЖОРЛОНГ АРИУН ЦЭВРИЙН  
БАЙГУУЛАМЖААР СОЛИХ ЗУРАГ ТӨСӨЛ  
125 ХҮҮХДИЙН 2-Р ЦЭЦЭРЛЭГИЙН ХАЛААЛТ, АГААР СЭЛГЭЛТ “ХАС”  
(Ажлын зураг)**

“Хайдродизайн прожект” ХХК-ийн захирал...../Н.Солонго/



Улаанбаатар хот 2023 он

ХАШЛАГА ХИЙЦИЙН ДУЛААН ТЕХНИКИЙН ҮЗҮҮЛЭЛТ

Д/д	Хашлага хийцийн нэр	Материал				R	
		Нэр	Нягт	Зузаан /δ/	ДДК		
			кг/м³	м	Вт м°С		
1	Гадна хана	Шавардлага	1800	0.02	0.76	0.026	0.8
		Тоосгон өрлөг	1800	0.64	0.70	0.542	
		Шавардлага	1800	0.02	0.76	0.026	
		Дотор хана тоосгон өрлөг	1800	0.12	0.70	0.542	2.618
2	Хучилт	Цементэн тэгшилгээ	1800	0.02	0.76	0.039	3.33
		Уур тусгаарлагч-Пергамин	600	0.0015	0.17	0.0088	
		Хар цаас-битум 3 үе	600	0.0135	0.17	0.08	
		Цементэн тэгшилгээ	1800	0.02	0.76	0.026	
3	Цонх	2 давхар шиллэгээтэй					1.82
		хуванцар хүрээтэй				0.55	
4	Гадна хаалга						
5	Шал	Цутагмал төмөр бетон М350	-	0.25	1.92	0.078	0.213
		Нүхтэй хавтан	-	0.22	0.05	4.3	

ТАЙЛБАР БИЧИГ

Ерөнхий хэсэг:

Өвөрхангай аймаг Хужирт суманд баригдсан 2-р цэцэрлэгийн ариун цэврийн байгууламжийн Халаалт, Агаар сэлгэлт, системийн ажлын зураг төслийг захиалагчийн даалгавар, барилга архитектурын даалгавар, барилгын холбогдох норм дүрмийг баримтлан "Хайдродизайн прожект" ХХК-нд боловсруулав. Дараах норм дүрмийг мөрдлөгө болгон болгон хийлээ.

- 1. Барилгад хэрэглэх уур амьсгал ба геофизикийн үзүүлэлт БНБД 23.01-09
- 2. Барилгын дулаан хамгаалалт БНБД 23-02-09
- 3. Халаалт, агаар сэлгэлт ба кондиционер БНБД 41-01-11
- 4. Халаалт, агаар сэлгэлтийн ажлын зураг МНС 3240-2013
- 5. Халаалт, агаар сэлгэлтийн таних тэмдэглэгээ МНС 3333-2013

Б. Халаалт, агаар сэлгэлтийн системийн тооцоог дараах байдлаар тооцооло.

- 1. Гадна агаарын хэм хүйтний улчралд -27°С
- 2. Дулаан зөөгчийн температур:
  - 2.1. Халаалтын системийн өгөх усны хэм 90°С
  - 2.2. Халаалтын системийн буцах усны хэм 70°С
- 3. Зонхилох өрөөний хэм:
  - 3.1. Ариун цэврийн өрөө 18°С

В. ХАЛААЛТ:

Одоо байгаа барилгын халаалт: Уг барилга нь баригдахдаа халаалтын систем нь доороос түүгээлтэй 2 хоолойт систем төлөвлөсөн байна. Халаалтын систем хоолойд ду32-25 хоолойгоор угсарсан байна.

Ариун цэврийн байгууламжийн өрөөний халаалт: Одоо байгаа шугам моноглолыг дуулгаж шинээр төлөвлөв. Халаалтын системийн өгөх буцах шугам барилгын шал таазаар ул 0.003 налуутайгаар явна.

Г. АГААР СЭЛГЭЛТ:

Тус барилгын ариун цэврийн өрөөнүүдэд норм дүрмийн дагуу агаар сорох механик системүүдийг төлөвлөв. "ЕС" систем нь бохир агаарыг сорж зайлуулах, тохируулан хаах хавхлагатай иж бүрэн монологдсон агаар сорох систем болно. Агаар сорох төхөөрөмжийг давхар дүрийн таазад бэхэлж байрлуулна. Агаар сэлгэлтийн хоолойг δ=0.5-0.7мм зузаантай цайрбсан лист төмрөөр хийхээр төлөвлөв. Гадна хаалганд агаарын дулаан хөшиг төлөвлөв.

Халаалтын дулаалгатай яндан хоолойг материалын түүвэрт заасан техникийн үзүүлэлттэй материалаар дулаална. Дулаалгагүй ган яндан хоолойг тосон дүдгаар хоёр дахин будна. Халаалтын системийг угсарч дууссаны дараа зохих даралттай усаар шахаж шалгасаны дараа яндан хоолойг будах ба заслын ажлыг гүйцэтгэх хэрэгтэй.

Барилгын халаалт, агаар сэлгэлтийн угсралтын ажлыг БНБД 12-03-04, Барилга үйлдвэрлэлийн хөдөлмөр хамгаалал аюулгүй ажиллагааны дүрэм БНБД 12-101-05, Барилга угсралтын ажилд мөрдөх хөдөлмөр хамгааллын үлгэрчилсэн дүрмийн холбогдох заалтыг мөрдлөгө болгон БНБД 3.05.01-90-н дагуу тусгай зөвшөөрөл бүхий мэргэжлийн байгуулагаар гүйцэтгүүлэх хэрэгтэй.

ХАЛААЛТ, АГААР СЭЛГЭЛТИЙН СИСТЕМИЙН ҮНДСЭН ҮЗҮҮЛЭЛТ

Барилга байгууламжийн нэр	Талбай, S /м²/	Гадна агаарын температур, t°С/	ДУЛААНЫ АЧААЛАЛ кВт				Цахилгаан хөдөлгүүрийн хүчин чадал, кВт
			Халаалт	Агаар сэлгэлт	Халуун ус хангамж	Бүгд	
Дотуур байрны ариун цэврийн өрөө		-28.8°С	-	-	-	-	
Нийт			-	-	-	-	

ЗУРГИЙН ЖАГСААЛТ

Д/д	ФОРМАТ	ЗУРГИЙН НЭР	ТАЙЛБАР
1	2	3	4
2	A3	Зургийн жагсаалт, Дулаан техникийн үзүүлэлт, Тайлбар бичиг	ХАС-1
3	A3	Таних тэмдэг, Материалын түүвэр	ХАС-2
4	A3	Халаалтын системийн байгуулалт, тойм	ХАС-3
5	A3	Агаар сэлгэлтийн системийн байгуулалт	ХАС-4
6	A3	Агаар сэлгэлтийн системийн байгуулалт	ХАС-5
7	A3	Агаар сэлгэлтийн системийн тойм	ХАС-6

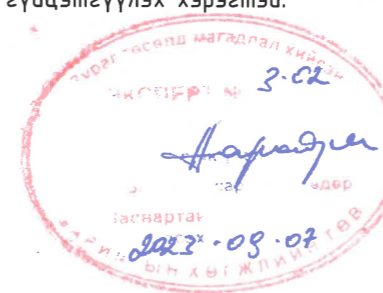

<p>“Хайдродизайн прожект” ХХК ХУД-ийн 15-р хороо, Мухаммад Говду сувгаж, Цэцэрлэгийн хотгон, 207-р байр 102 тоот Утас: 99079769, 77279769 И-нэйл хаяг: info@hdp.mn</p>	СУРГУУЛЬ, ЦЭЦЭРЛЭГ, ДОТУУР БАЙРНЫ НҮХЭН ЖОРЛОНГ АРИУН ЦЭВРИЙН БАЙГУУЛАМЖААР СОЛИХ ЗУРАГ ТӨСӨЛ ӨВӨРХАНГАЙ АЙМАГ, ХУЖИРТ СУМ, 100 ХҮҮХДИЙН 2-Р ЦЭЦЭРЛЭГ				
	Зургийн жагсаалт, Дулаан техникийн үзүүлэлт, Тайлбар бичиг				
	Инженер		Б.Баасансүрэн	Е.Г. Шифр HDP-07/2023	Масштаб: М1:100
Гүйцэтгэгсэн		Б. Дайрүй	Т.Г. Шифр	Зургийн дугаар: ХАС-1	Хуудас: ХАС-6
Шалгасан		Б.Баасансүрэн			

МАТЕРИАЛЫН ТҮҮВЭР

Д/д	ГОСТ, марк	Материалын нэр	Тоо	Нэгж жин кг	Тайлбар
Халаалтын ажил					
1	ГОСТ 10704-91	Ган хоолой ф25	12		м
2		Ган хоолой ф32	11		м
3	107 60 04	Бөмбөлгөн хаалт ф25	4		ш
4		Тохируулагч хаалт ф25	4		ш
5		Булан ф25	4		ш
6	ТЭ200 <sup>0</sup> С; P <sub>y</sub> =1.6МПа	Хий авагч	4		ш
7		Радиатор Q=751кВт	4		ш
8		Гуравлагч ф32хф25	4		ш
Агаар сэлгэлтийн сорох систем ЕС-1					
1		Дефлектор ТД-160	1		ш
2	P 150	Агаар сорох сэнстэй сараалж	1		ш
3	ГОСТ 17376-75	Отвод 90° 200х200 б-50мм	1		ш
Агаар сэлгэлтийн сорох систем ЕС-2, ЕС-3, ЕС-4, ЕС-7, ЕС-8, ЕС-11					
4		Дефлектор ТД-200	3		ш
5	P 150	Агаар сорох сэнстэй сараалж	12		ш
6	ГОСТ 17376-75	Отвод 90° 150х100 б-50мм	2		ш
7	ГОСТ 17376-75	Отвод 90° 150х150 б-50мм	1		ш
8	ГОСТ 17376-75	Отвод 90° 200х150 б-50мм	4		ш
Агаар сэлгэлтийн сорох систем ЕС-5, ЕС-6, ЕС-9, ЕС-10					
9		Дефлектор ТД-355	2		ш
10	P 150	Агаар сорох сэнстэй сараалж	16		ш
11		Агаар дамжуулах хоолойн шилжвэр; /250х200/250х250мм; s=0.7мм;	4		ш
12	ГОСТ 17376-75	Отвод 90° 250х250 б-50мм	8		ш

БУУЛГАЛТЫН АЖИЛ

Д/д	ГОСТ, марк	Материал	Тоо	Нэгж жин кг	Тайлбар
1	Халаалтын буулгалтын ажил				
2		ф32-ф25	23		м
3		Радиатор	4		ш
Агаар сэлгэлтийн буулгалтын ажил					
4		Агаар дамжуулах хоолой	16.1		м

МАТЕРИАЛЫН ТҮҮВЭР

Д/д	ГОСТ, марк	Материалын нэр	Тоо	Нэгж жин кг	Тайлбар
1	ГОСТ 19904-75	Агаар дамжуулах хоолой 150х100 б-50мм	2.3		у/м
2	ГОСТ 19904-75	Агаар дамжуулах хоолой 150х150 б-50мм	1.3		у/м
3	ГОСТ 19904-75	Агаар дамжуулах хоолой 200х200 б-50мм	0.5		у/м
4	ГОСТ 19904-75	Агаар дамжуулах хоолой 250х200 б-50мм	6.0		у/м
5	ГОСТ 19904-75	Агаар дамжуулах хоолой 250х250 б-50мм	6.0		у/м
Хоолойн дулаалгын ажил					
1		Хоолой дулаалга	4.24		м <sup>2</sup>

ТАНИХ ТЭМДЭГ

Нэр	Тэмдэглэгээ	
	Байгуулалт	Тойм
- Агаар сэлгэлтийн хоолой суваг		
- Сараалжтай сэнсний агрегат байгуулалт болон тойм дээр		
- Агаар сорох сараалж		
- Агаар сэлгэлтийн хоолой		
- Агаар сорох механик систем	С-1	С-1
- Агаар сорох механик систем	ЕС-1	ЕС-1
- Агаар сорох сараалж дүүжин таазанд /байгуулалт дээр/		
	Д21	Д21
	Д22	Д22
- Халаах хэрэгсэл		
	БШ	БШ
- Хийн крантай халаах хэрэгсэл		
- Халаалтын шугамын налуу	i=0.003	i=0.003



СУРГУУЛЬ, ЦЭЦЭРЛЭГ, ДӨТҮҮР БАЙРНЫ НҮХЭН ЖОРЛОНГ АРИУН ЦЭВРИЙН БАЙГУУЛАМЖААР СОЛИХ ЗУРАГ ТӨСӨЛ ӨВӨРХАНГАЙ АЙМАГ, ХУЖИРТ СУМ, 100 ХҮҮХДИЙН 2-Р ЦЭЦЭРЛЭГ					
Таних тэмдэг, Материалын түүвэр					
Инженер		Б.Баасансүрэн	Е.Г. Шифр НДР-07/2023	Масштаб: М1:100	Огноо: 2023 он
Гүйцэтгэсэн		Б. Дайрүй	Т.Г. Шифр	Зургийн дугаар: ХАС-2	Хуудас: ХАС-6
Шалгасан		Б.Баасансүрэн			

1-Р ДАВХРЫН ХАЛААЛТЫН СИСТЕМ M1:100

2-Р ДАВХРЫН ХАЛААЛТЫН СИСТЕМ M1:100

ХЭСЭГЛЭЛ "А"

ХЭСЭГЛЭЛ "Б"

ХЭСЭГЛЭЛ "В"

ХЭСЭГЛЭЛ "Г"

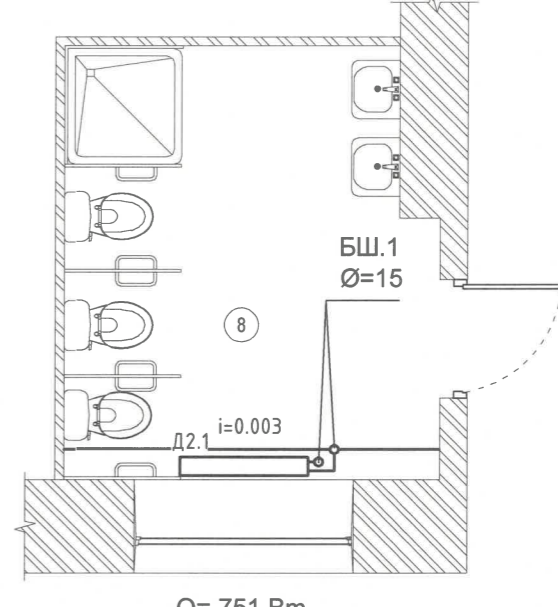
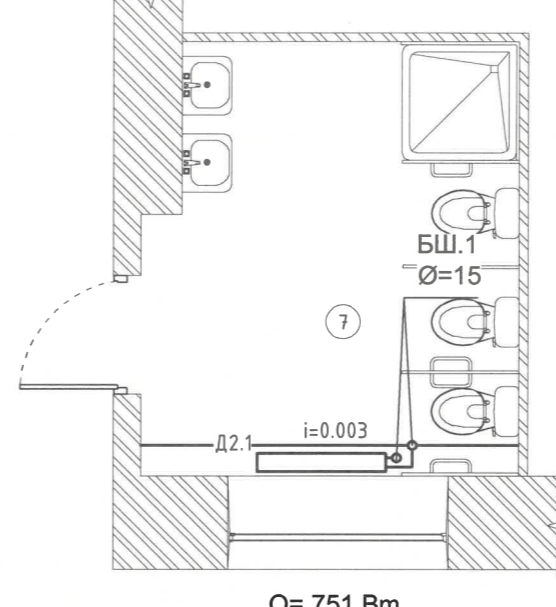
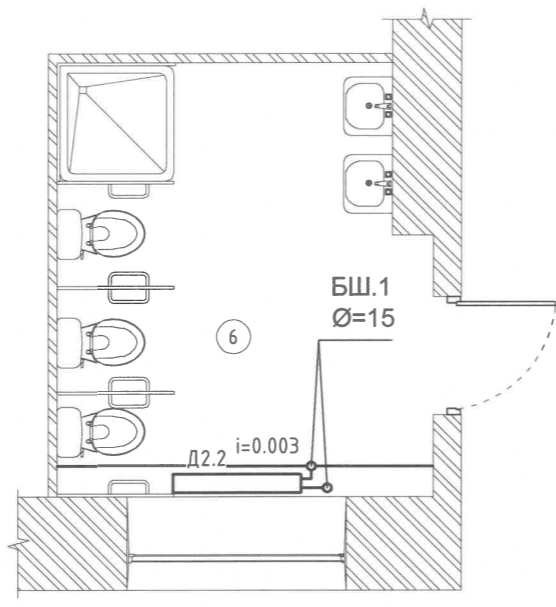
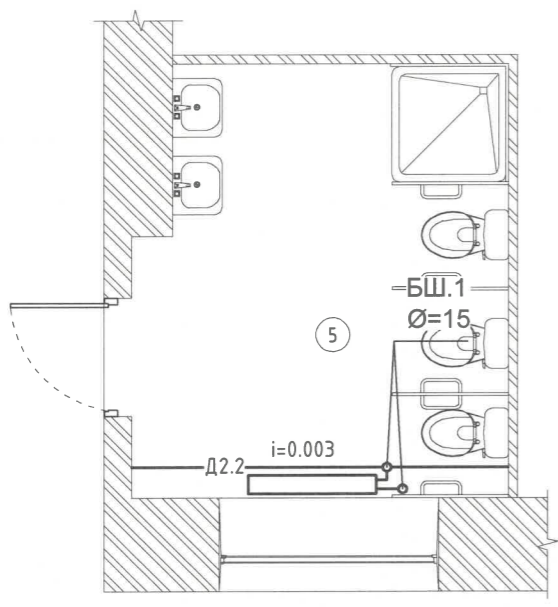

Q= 751 Bm  
8 секцтэй

Q= 751 Bm  
8 секцтэй

Q= 751 Bm  
8 секцтэй

Q= 751 Bm  
8 секцтэй

ХАЛААЛТЫН СИСТЕМИЙН ТОЙМ

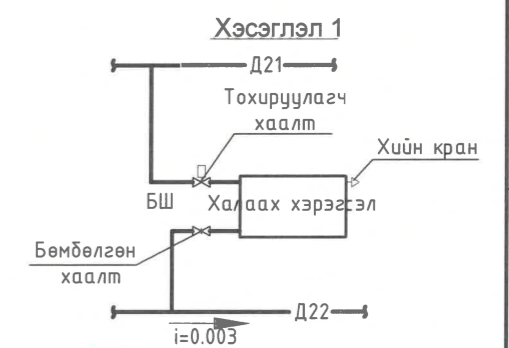
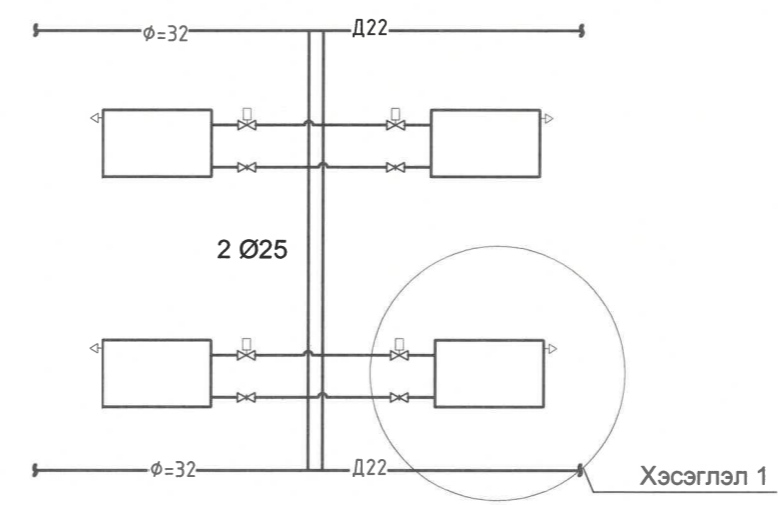

ДАВХРЫН БАЙГУУЛАЛТ

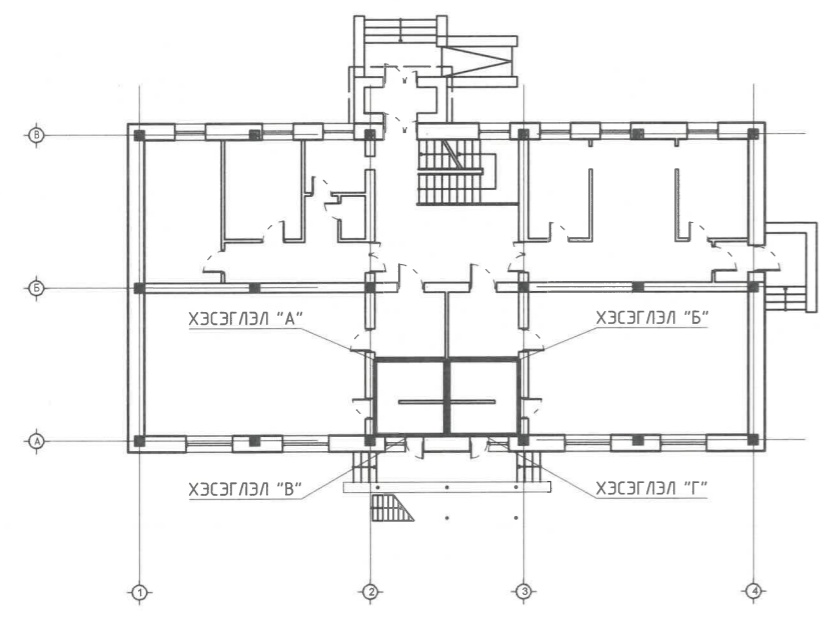

ЗӨВШӨӨРӨЛЦСӨН			<p>"Хайдродизайн проект" ХХК ХУД-ийн 15-р хороо, Налайша Ганду суданж, Цэнгэлдэх хотхон, 207-р байр 102 тоот Утас: 99079769, 77279769 И мэйл хаяг: info@hdp.mn</p>	СУРГУУЛЬ, ЦЭЦЭРЛЭГ, ДӨТЧҮР БАЙРНЫ НҮХЭН ЖОРЛОНГ АРИУН ЦЭВРИЙН БАЙГУУЛАМЖААР СОЛИХ ЗУРАГ ТӨСӨЛ ӨВӨРХАНГАЙ АЙМАГ, ХУЖИРТ СУМ, 100 ХҮҮХДИЙН 2-Р ЦЭЦЭРЛЭГ				
БА	Т.Уранбилэг			Халаалтын системийн байгуулалт, тойм				
ХАС	Б.Баасансүрэн			Инженер	Б.Баасансүрэн	Е.Г. Шифр НДР-07/2023	Масштаб: M1:100	Огноо: 2023 он
ЦБУ	Э.Тэмүүжин			Гүйцэтгэсэн	Б. Дагрий	Т.Г. Шифр	Зургийн дугаар: ХАС-3	Хуудас: ХАС-6
ХТ, ДГ			Шалгасан	Б.Баасансүрэн				

1-Р ДАВХРЫН ЕРДИЙН АГААР СЭЛГЭЛТИЙН СИСТЕМИЙН БАЙГУУЛАЛТ М1:100

ХЭСЭГЧИЛСЭН БАЙГУУЛАЛТ "А"

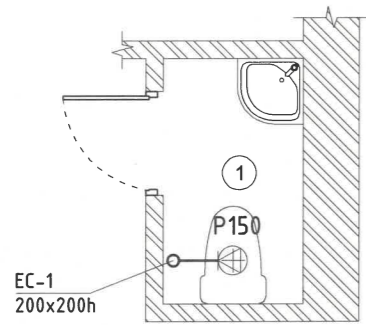

ХЭСЭГЧИЛСЭН БАЙГУУЛАЛТ "Б"

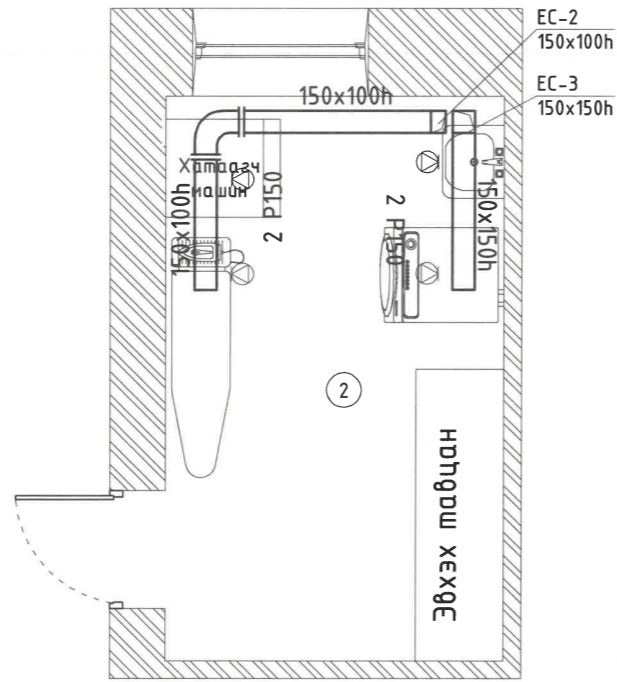

ХЭСЭГЧИЛСЭН БАЙГУУЛАЛТ "В"

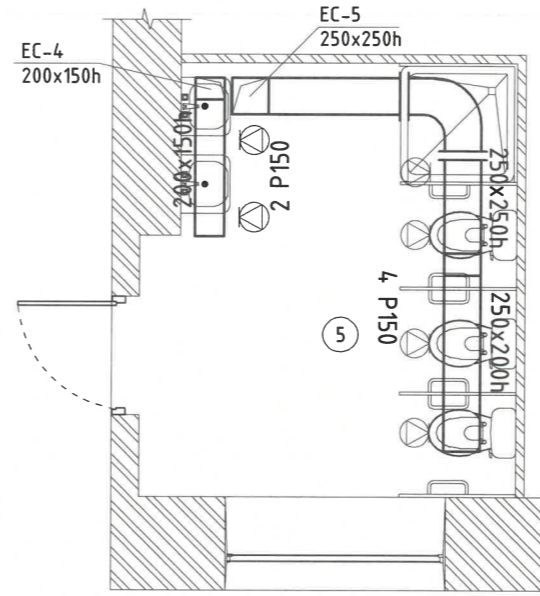

ХЭСЭГЧИЛСЭН БАЙГУУЛАЛТ "Г"

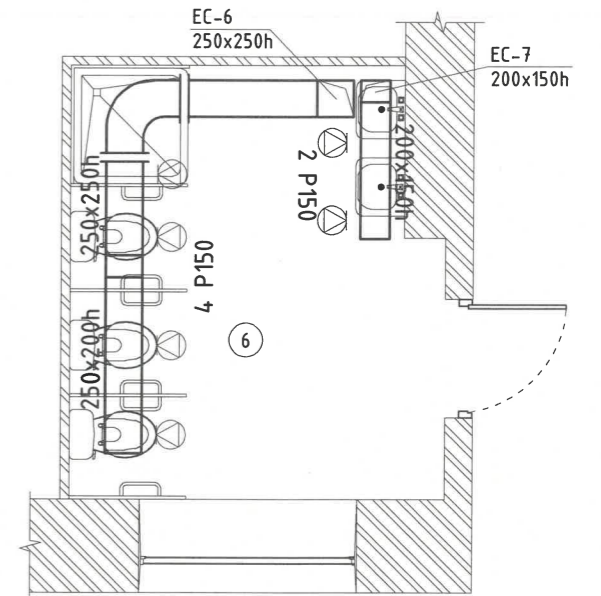

ДАВХРЫН БАЙГУУЛАЛТ

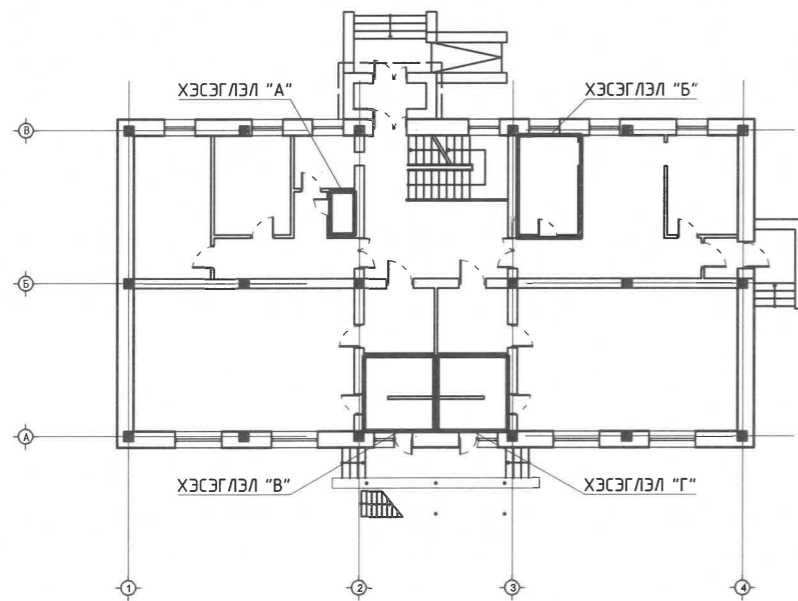

ЗӨВШӨӨРӨЛЦСӨН		
БА	Т.Уранбилэг	<i>[Signature]</i>
ХАС	Б.Баасансүрэн	<i>[Signature]</i>
ЦБУ	Э.Тэмүүжин	<i>[Signature]</i>
ХТ, ДГ		



СҮРГУУЛЬ, ЦЭЦЭРЛЭГ, ДОТУУР БАЙРНЫ НҮХЭН ЖОРЛОНГ АРИУН ЦЭВРИЙН БАЙГУУЛАМЖААР СОЛИХ ЗУРАГ ТӨСӨЛ ӨВӨРХАНГАЙ АЙМАГ, ХУЖИРТ СҮМ, 100 ХҮҮХДИЙН 2-Р ЦЭЦЭРЛЭГ					
Агаар сэлгэлтийн системийн байгуулалт					
Инженер	<i>[Signature]</i>	Б.Баасансүрэн	Е.Г. Шифр НОР-07/2023	Масштаб: М1:100	Огноо: 2023 он
Гүйцэтгэсэн	<i>[Signature]</i>	Б. Дайрүй	Т.Г. Шифр	Зургийн дугаар: ХАС-4	Хуудас: ХАС-6
Шалгасан	<i>[Signature]</i>	Б.Баасансүрэн			

2-Р ДАВХРЫН ЕРДИЙН АГААР СЭЛГЭЛТИЙН СИСТЕМИЙН БАЙГУУЛАЛТ М1:100

ХЭСЭГЧИЛСЭН БАЙГУУЛАЛТ "Д"

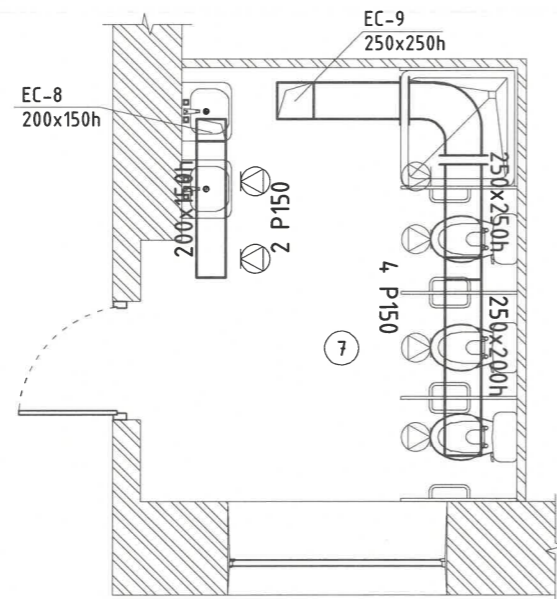

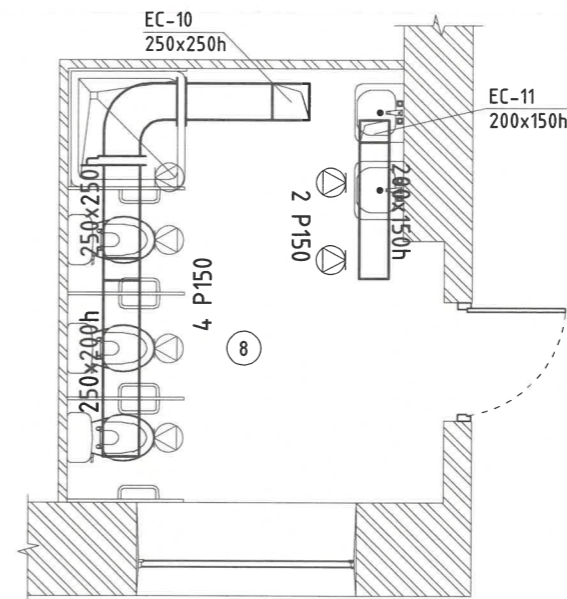

ХЭСЭГЧИЛСЭН БАЙГУУЛАЛТ "Е"

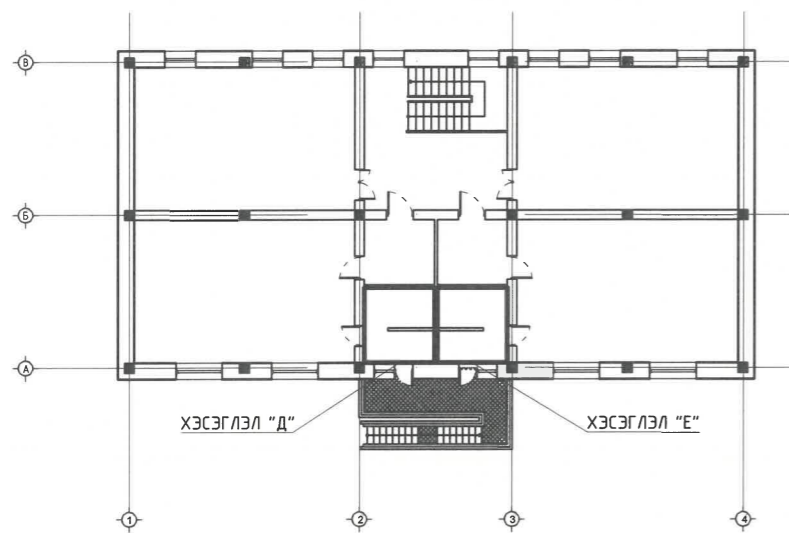

ДАВХРЫН БАЙГУУЛАЛТ

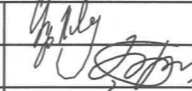
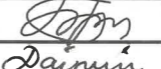
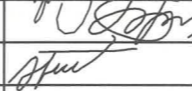
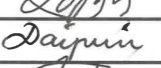
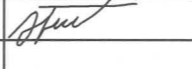

<b>ЗӨВШӨӨРӨЛЦСӨН</b>			 <b>“Хайдродизайн проект” ХХК</b> <small>ХУД-ийн 15-р хороо, Махмудын Гандуу сүмбай, Цэцэрлэг хамт, 207-р байр 102 тоот Утас: 99079769, 73279769 И-мэйл хаяг: info@hdp.mn</small>	СУРГУУЛЬ, ЦЭЦЭРЛЭГ, ДОТУУР БАЙРНЫ НҮХЭН ЖОРЛОНГ АРИУН ЦЭВРИЙН БАЙГУУЛАМЖААР СОЛИХ ЗУРАГ ТӨСӨЛ ӨВӨРХАНГАЙ АЙМАГ, ХУЖИРТ СҮМ, 100 ХҮҮХДИЙН 2-Р ЦЭЦЭРЛЭГ						
БА	Т.Уранбилэг			Агаар сэлгэлтийн системийн байгуулалт		Инженер		Б.Баасансүрэн	Е.Г. Шифр НДР-07/2023	Масштаб: М1:100
ХАС	Б.Баасансүрэн		Гүйцэтгэсэн		Б. Дайрий	Т.Г. Шифр	Зургийн дугаар: ХАС-5	Хуудас: ХАС-6		
ЦБУ	Э.Тэмүүжин		Шалгасан		Б.Баасансүрэн					
ХТ, ДГ										

1-Р ДАВХРЫН ЕРДИЙН АГААР СЭЛГЭЛТИЙН СИСТЕМИЙН ТОЙМ М1:100

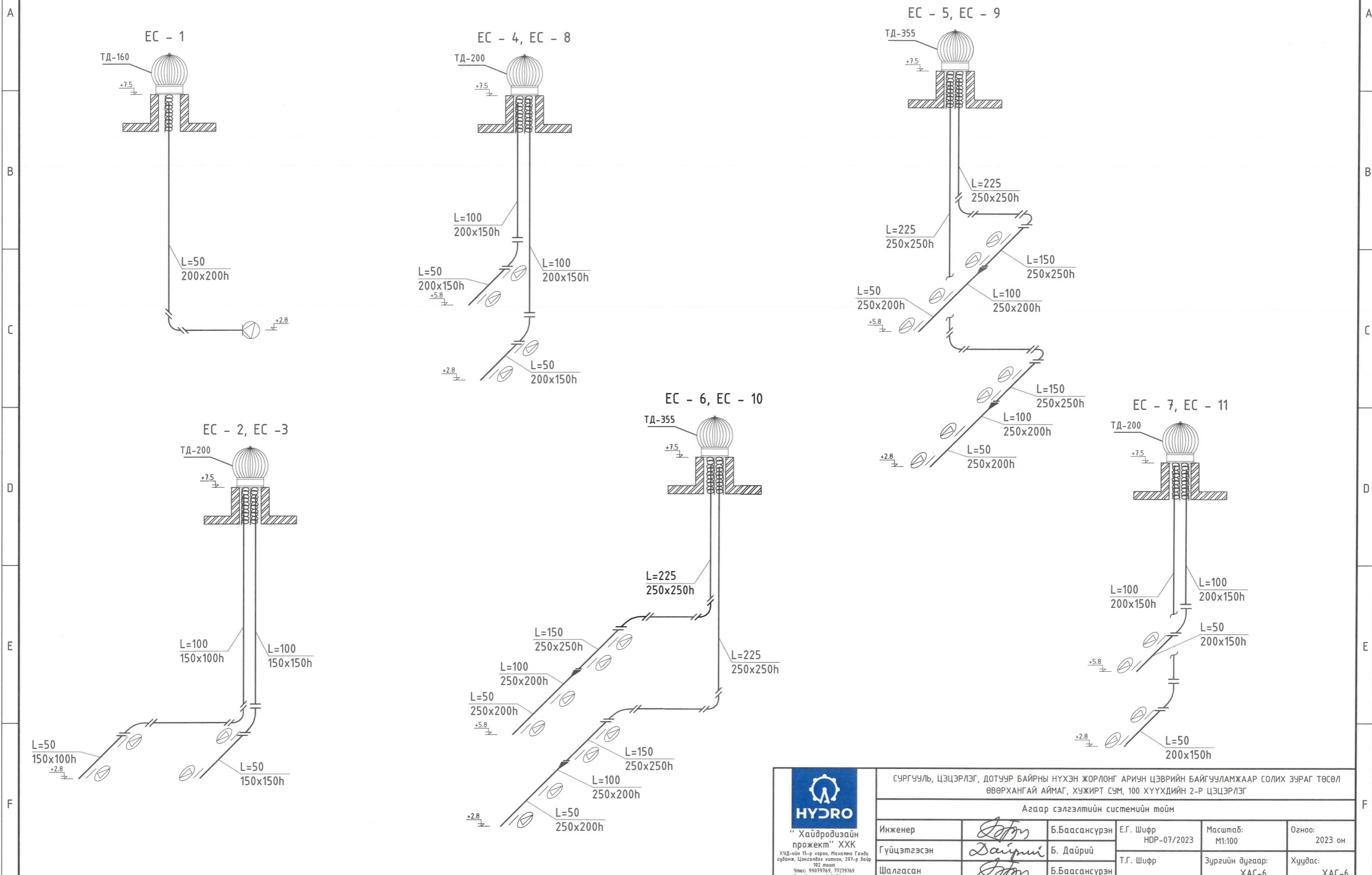

<p>“Хайдродизайн проект” ХХК ХУД-ийн 15-р хороо, Малалма Говду зүвлэнж, Цэнгэлдэх хотгийн, 207-р байр 102 тоот Утас: 99079769, 77279769 И-майл хаяг: info@hdp.mn</p>	СУРГУУЛЬ, ЦЭЦЭРЛЭГ, ДОТУУР БАЙРНЫ НҮХЭН ЖОРЛОНГ АРИУН ЦЭВРИЙН БАЙГУУЛАМЖААР СОЛИХ ЗУРАГ ТӨСӨЛ ӨВӨРХАНГАЙ АЙМАГ, ХУЖИРТ СҮМ, 100 ХҮҮХДИЙН 2-Р ЦЭЦЭРЛЭГ				
	Агаар сэлгэлтийн системийн тойм				
	Инженер	<i>Б.Баасансүрэн</i>	Б.Баасансүрэн	Е.Г. Шифр HDP-07/2023	Масштаб: М1:100
Гүйцэтгэсэн	<i>Б.Дайр</i>	Б. Дайр	Т.Г. Шифр	Зургийн дугаар: ХАС-6	Хуудас: ХАС-6
Шалгасан	<i>Б.Баасансүрэн</i>	Б.Баасансүрэн			



"Хайдродизайн прожект" ХХК

ХУД-ийн 15-р хороо, Махатма Ганди гудамж,  
Цэнгэлдэх хотхон, 207-р байр 102 тоот  
Утас: 99079769, 77279769  
И мэйл хаяг: info@hdp.mn

ЕГ Шифр: HDP-07/2023

**Өвөрхангай аймаг, Хужирт сум**  
СУРГУУЛЬ, ЦЭЦЭРЛЭГ, ДОТЧУР БАЙРНЫ НҮХЭН ЖОРЛОНГ АРИУН ЦЭВРИЙН  
БАЙГУУЛАМЖААР СОЛИХ ЗУРАГ ТӨСӨЛ  
125 ХҮҮХДИЙН 2-Р ЦЭЦЭРЛЭГ ЦЭВЭР, БОХИР УС "ЦБУ"

(Ажлын зураг)

"Хайдродизайн прожект" ХХК-ийн захирал  /Н.Солонго/



Улаанбаатар хот 2023 он



ЦЭВЭР, БОХИР УСНЫ ОРОЛТ, ГАРАЛТЫН СХЕМ М1:200

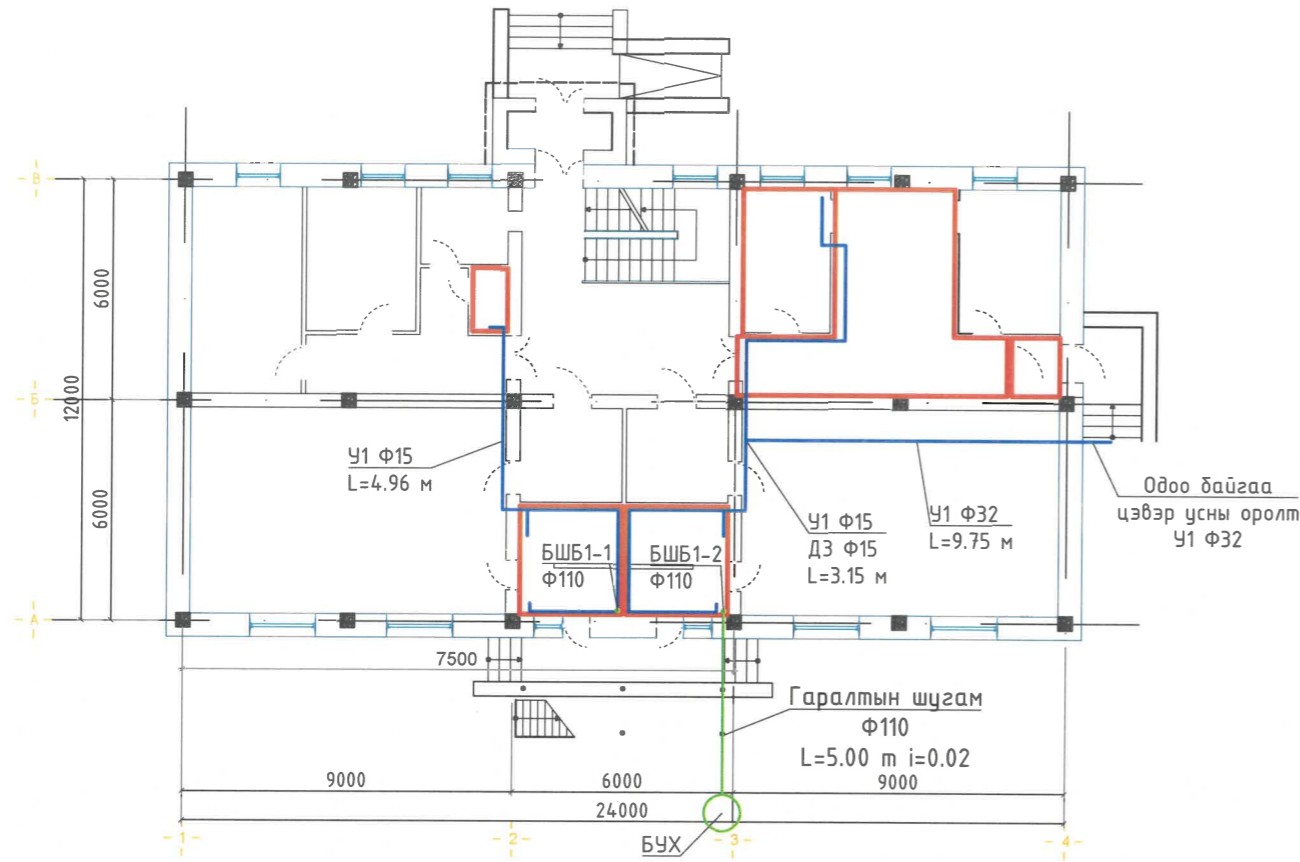

Д/Д	Хуудасны нэр	Хуудасны марк
1	Цэвэр усны шугамын оролт, бохир усны гаргалгааны тойм, тайлбар бичиг, зургын жагсаалт, системийн үндсэн үзүүлэлт	ЦБУ-01
2	Одоо байгаа байдал	ЦБУ-02
2	Материалын түүвэр	ЦБУ-03
3	1, 2-р давхрын ариун цэвэрийн өрөөний цэвэр усны байгуулалт	ЦБУ-04
5	1, 2-р давхрын ариун цэвэрийн өрөөний бохир усны байгуулалт	ЦБУ-05
6	1, 2-р давхрын ариун цэвэрийн өрөөний Цэвэр, бохир усны тойм зураг	ЦБУ-06

ҮНДСЭН ҮЗҮҮЛЭЛТ						
Системийн нэр	Оролтод шаардагдах даралт, м.у.д	Хэрэглэгдэж буй цахилгаан хөдөлгүүрийн хүчин чадал, кВт			Тайлбар	
		м3/хон	м3/цаг	л/сек		
Нийт ус		8	1.81	1.05		
Хүйтэн ус		3.2	0.82	0.54		
Халуун ус		4.8	1.09	0.68	60159.00	
Бохир ус				1.05		

Тайлбар бичиг

Өвөрхангай аймаг, Хужирт сум 125 хүүхдийн 2-р цэцэрлэгийн дотор усан хангамж, ариутгах татуургын ажлын зургийг гүйцэтгэхдээ барилга архитектурын зургийн даалгаврыг үндэслэн "Хайдродизайн прожект" ХХК-д 2023 оны 7-р сард боловсруулав.

Дотор усан хангамж, ариутгах татуургын ажлын зураг төслийг гүйцэтгэхдээ дараах БНД, стандартыг мөрдлөг болгов. Үүнд.

- БНД 40-05-16 Ус хангамж, ариутгах татуурга
- БНД 40-06-16 Дотор сантехник
- БНД 40-102-06 Ус хангамж ариутгах татуургын сүлжээний хуванцар хоолойг төлөвлөх ба угсрах
- БНД 31-03-03 Олон нийт иргэний барилга
- MNS 5544:2005, MNS ISO 15874:2007, MNS 3239:1989, MNS 5214:2002, MNS 3332:2002 стандартууд болон бусад баримт бичгүүдийн дагуу боловсруулав.

Усан хангамж

Одоо байгаа барилга нь төвлөрсөн усан хангамжийн системээс тэжээгддэг. Шинээр угсрах халуун хүйтэн усны гол түгээх магистраль шугам, босоо шугамыг PPR маркийн 1МПа даралт даах унд ахуйн усанд зориулсан хуванцар хоолойгоор угсарна. Шаардлагатай тохиолдолд дээрхтэй дүйцэхүйц хоолой хийж болно. Хэрэгцээний халуун ус нь эзлэхүүний цахилгаан ус халаагчаас ханган. Цэвэр усны шугам хана, болон таазан доогуур бэхлэгээтэй угсарна. Шугам хоолойн угсралтыг гүйцэтгэхдээ одоо байгаа сантехникийн тоног, төхөөрөмж, шугам хоолойнудийг дуулгана.

Ариутгах татуурга

Бохир ус нь одоо байгаа бохир усны худагт холбогдоно. Бохир усны шугамыг гаргалаа мал руу 0.02 налуутайгаар угсарна. MNS 5544:2005 стандартын шаардлага хангасан PVC хуванцар хоолойгоор угсрах ба шаардлагатай хэсгүүдэд шалгах таг цэвэрлэгээний таг төлөвлөв. Шалгах тагийг бохир усны босоо шугамд шалны төвшнөөс дээш 1 метрийн өндөрт байрлуулна. Агааржуулах хоолой буюу үнэр гаргагчийг барилгын дээврээс 0.7 метрт гаргаж, хамгаалалтын зонг төлөвлөв.

Таних тэмдэг

Нэр	Тэмдэглэгээ	
	Байгуулалт	Тойм
Хүйтэн усны босоо шугам	БШУ1-1	БШУ1-1
Халуун усны босоо шугам	БШД3-1	БШД3-1
Бохир усны босоо шугам	БШБ1-1	БШБ1-1
Хүйтэн усны шугам	У1	У1
Халуун усны шугам	Д3	Д3
Бохир усны шугам	Б1	Б1
Тосгуур, сифон, холигч, тос баригч	Т	Т
Чгаазуур, сифон, холигч	У	У
Суултуур	С	С
Услах кран		
Хаалт		
Ревиз		Р
Гуравлагч		
Цэвэрлэгээ	И	И





СУРГУУЛЬ, ЦЭЦЭРЛЭГ, ДОТУУР БАЙРНЫ НҮХЭН ЖОРЛОНГ АРИУН ЦЭВРИЙН БАЙГУУЛАМЖААР СОЛИХ ЗУРАГ ТӨСӨЛ  
ӨВӨРХАНГАЙ АЙМАГ, ХУЖИРТ СУМ 125 ХҮҮХДИЙН 2-Р ЦЭЦЭРЛЭГ

Цэвэр усны шугамын оролт, бохир усны гаргалгааны тойм, тайлбар бичиг, зургын жагсаалт

Инженер	<i>[Signature]</i>	Э.Тэмүүжин	Е.Г. Шифр HDP 07/2023	Масштаб:	Огноо: 2023 он
Гүйцэтгэсэн	<i>[Signature]</i>	Г.Энх-Оргил	Т.Г. Шифр	Зургийн дугаар: ЦБУ-01	Хуудас: ЦБУ-06
Шалгасан	<i>[Signature]</i>	Б.Баасансүрэн			

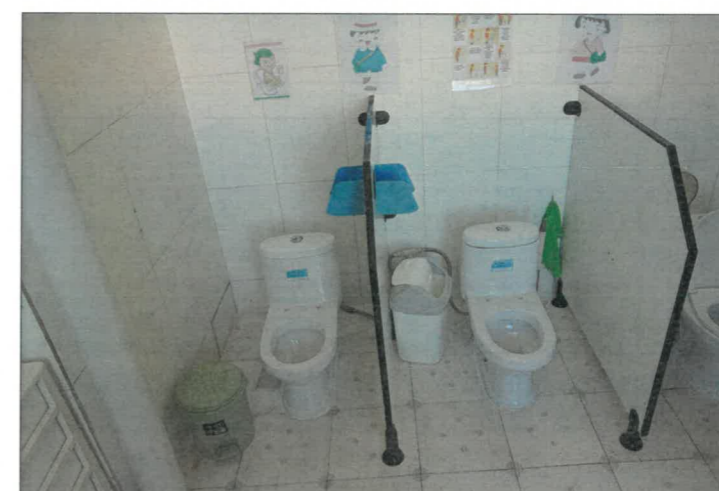
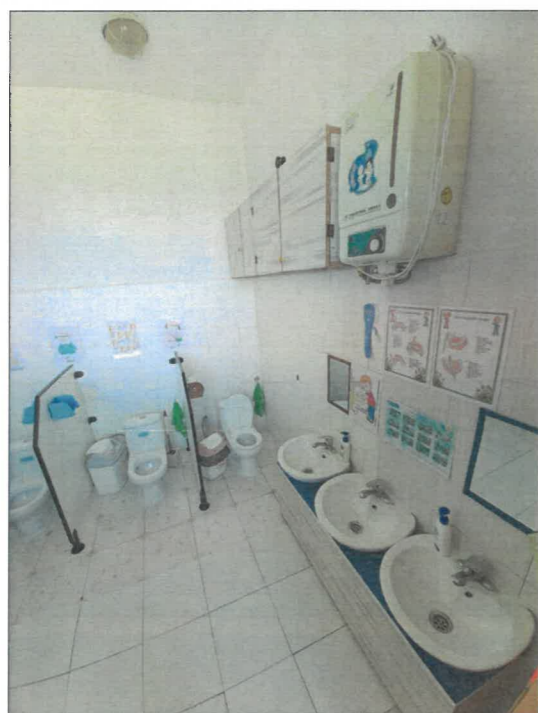
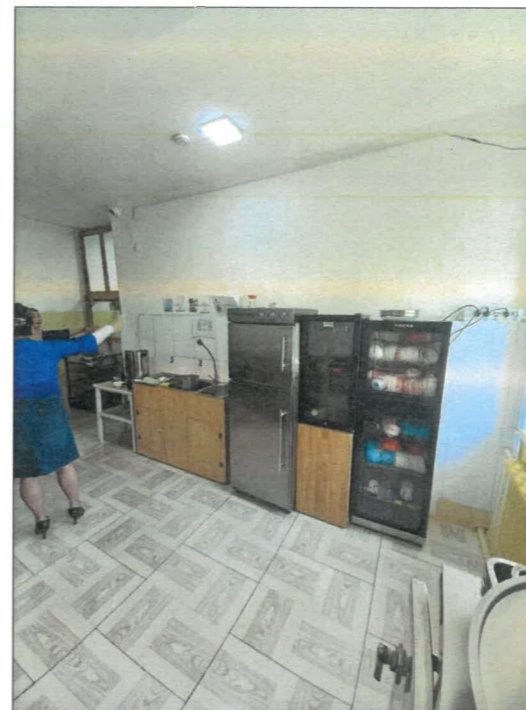
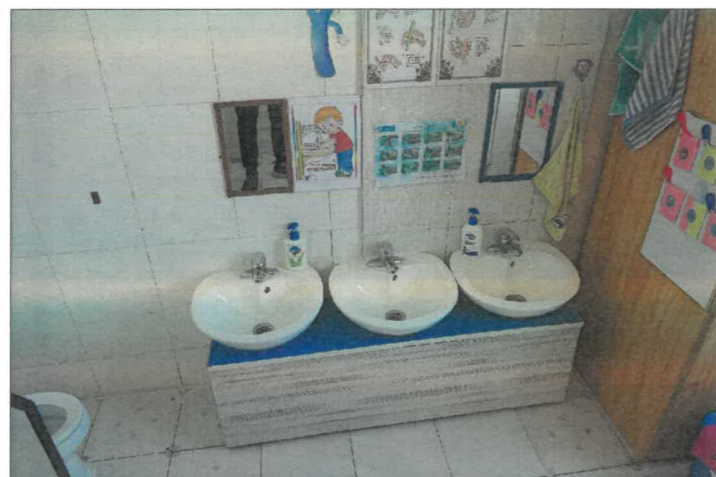
125 ХҮҮХДИЙН ЦЭЦЭРЛЭГ АРИУН ЦЭВЭРИЙН ӨРӨӨНИЙ ОДООГИЙН  
БАЙГАА БАЙДАЛ



 "Хайдродизайн проект" ХХК <small>ХУД-ийн 15-р хороо, Мухаммад Ганди зудам, Цэнгэлдэх хотон, 207-р багц 102 тоот Утас: 99079769, 77279769 И-мэйл хаяг: info@hdp.mn</small>	СУРГУУЛЬ, ЦЭЦЭРЛЭГ, ДОТУУР БАЙРНЫ НҮХЭН ЖОРЛОНГ АРИУН ЦЭВЭРИЙН БАЙГУУЛАМЖААР СОЛИХ ЗУРАГ ТӨСӨЛ ӨВӨРХАНГАЙ АЙМАГ, ХУЖИРТ СУМ 125 ХҮҮХДИЙН 2-Р ЦЭЦЭРЛЭГ					
	Одоогийн байгаа байдал					
	Инженер	<i>Hand</i>	Э.Тэмүүжин	Е.Г. Шифр НДР 07/2023	Масштаб:	Огноо: 2023 он
	Гүйцэтгэсэн	<i>Hand</i>	Г.Энх-Орзул	Т.Г. Шифр	Зургийн дугаар: ЦБУ-02	Хуудас: ЦБУ-06
Шалгасан	<i>Hand</i>	Б.Баасансүрэн				

МАТЕРИАЛЫН ТҮҮВЭР

Д/Д	Тэмдэглэгээ, техникийн үзүүлэлт	Материалын нэр	Тоо	Жин, кг	Тайлбар
Хүйтэн, халуун ус					
1	PPR	Хуванцар хоолой Ф15	47.0		у/м
2	PPR	Хуванцар хоолой Ф20	16.5		у/м
3	PPR	Хуванцар хоолой Ф25	17.0		у/м
4	PPR	Хуванцар хоолой Ф32	16.6		у/м
5		Хаалт Ф15	53		ш
6		Хаалт Ф25	1		ш
7		Хаалт Ф32	1		ш
8	PPR	Отвод 90° Ф15	26		ш
9	PPR	Отвод 90° Ф20	4		ш
10	PPR	Отвод 90° Ф25	3		ш
11	PPR	Отвод 90° Ф32	7		ш
12	PPR	Гуравлагч Ф15	23		ш
13	PPR	Гуравлагч Ф20	10		ш
14	PPR	Гуравлагч Ф25	13		ш
15	PPR	Гуравлагч Ф32	5		ш
16	PPR	Шилжвэр Ф32хФ25	2		ш
17	PPR	Шилжвэр Ф32хФ15	4		ш
18	PPR	Шилжвэр Ф25хФ20	3		ш
19	PPR	Шилжвэр Ф25хФ15	12		ш
20	PPR	Шилжвэр Ф20хФ15	11		ш
21	PPR	Бэхэлгээ Ф15	31		ш
22	PPR	Бэхэлгээ Ф20	11		ш
23	PPR	Бэхэлгээ Ф25	11		ш
24	PPR	Бэхэлгээ Ф32	8		ш
25		Услах кран	2		ш
26		Угаалтуурийн холигч	10		ком
27		Душийн холигч	7		ком
28	80л 1.5кВт 230V	Эзлэхүүний ус халаагч 80 л	4		ком
29	50л 1.5кВт 230V	Эзлэхүүний ус халаагч 50 л	1		ком

Д/Д	Тэмдэглэгээ, техникийн үзүүлэлт	Материалын нэр	Тоо	Жин, кг	Тайлбар
Буулгах ажил					
1		Шугам хоолой буулгах	30		м <sup>2</sup>
2		Угаалтуур	4		ком
3		Суултуур	2		ком
4		Эзлэхүүний ус халаагч	1		ком

Д/Д	Тэмдэглэгээ, техникийн үзүүлэлт	Материалын нэр	Тоо	Жин, кг	Тайлбар
Бохир ус					
1	PVC	Хуванцар хоолой Ф65	21		у/м
2	PVC	Хуванцар хоолой Ф110	44		у/м
3	PVC	Хуванцар хоолойн дулаалга Ф65	21		у/м
4	PVC	Хуванцар хоолойн дулаалга Ф110	34		у/м
5	PVC	Отвод 90° Ф65	19		ш
6	PVC	Отвод 45° Ф110	4		ш
7	PVC	Отвод 90° Ф110	2		ш
8	PVC	Гуравлагч Ф65	17		ш
9	PVC	Гуравлагч Ф110	20		ш
10	PVC	Гуравлагч Ф110х65	1		ш
11	PVC	Шилжвэр Ф110хФ65	9		ш
12	PVC	Ревиз	4		ш
13	PVC	Малгайвч	2		ш
14	PVC	Трап	5		ком
15		Угаалтуур	10		ком
16		Душ	7		ком
17		Суултуур	7		ком
18		Ханийн хөтөвч	1		ком

Д/Д	Тэмдэглэгээ, техникийн үзүүлэлт	Материалын нэр	Тоо	Жин, кг	Тайлбар
Ус хэмжигчийн зангиулаа /Хүйтэн ус/					
1	P=10 ам	Ус хэмжигч Ф25	1		ш
2	P=10 ам	Хог шүүгч Ф32	1		ш
3	P=10 ам	Хаалт иж дүрэн Ф32	3		ш
4	P=10 ам	Үл буцаах хаалт Ф32	1		ш
5	P=10 ам	Шилжвэр Ф32хФ25	2		ш
6	P=10 ам	Даралт хэмжигч	1		ш
7	P=10 ам	Ус юүлэгч Ф15	1		ш
8	P=10 ам	Ган хоолой Ф32	2		у/м
9	P=10 ам	Ган хоолой Ф25	0.5		у/м



СУРГУУЛЬ, ЦЭЦЭРЛЭГ, ДОТУУР БАЙРНЫ НҮХЭН ЖОРЛОНГ АРИУН ЦЭВРИЙН БАЙГУУЛАМЖААР СОЛИХ ЗУРАГ ТӨСӨЛ  
ӨВӨРХАНГАЙ АЙМАГ, ХУЖИРТ СУМ 125 ХҮҮХДИЙН 2-Р ЦЭЦЭРЛЭГ

Материалын түүвэр

Инженер	<i>[Signature]</i>	Э.Тэмүүжин	Е.Г. Шифр HDP 07/2023	Масштаб:	Огноо: 2023 он
Гүйцэтгэсэн	<i>[Signature]</i>	Г.Энх-Орзиг	Т.Г. Шифр	Зургийн дугаар: ЦБҮ-03	Хуудас: ЦБҮ-06
Шалгасан	<i>[Signature]</i>	Б.Баасансүрэн			

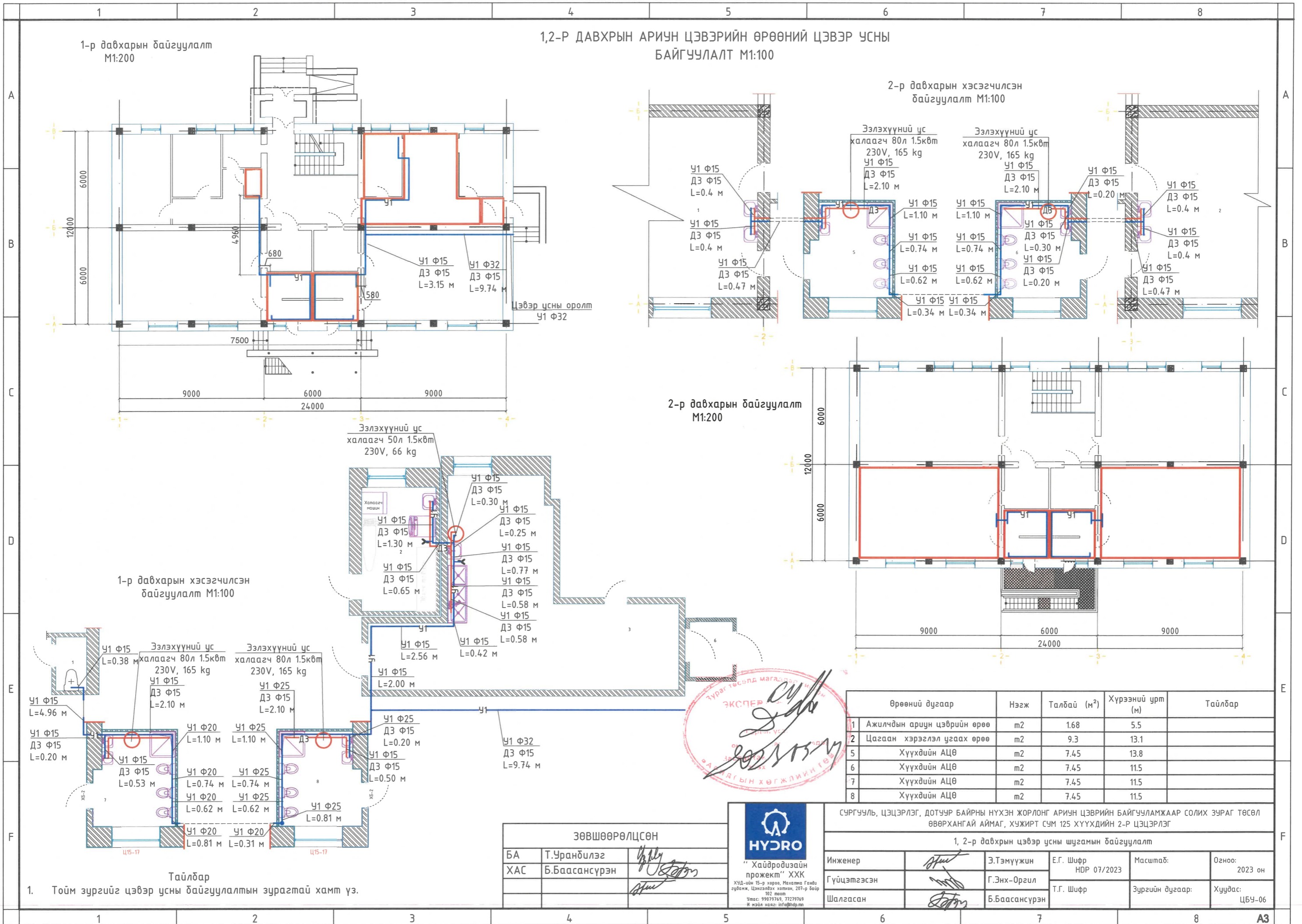

Өрөөний дугаар	Нэгж	Талбай (м <sup>2</sup> )	Хүрээний урт (м)	Тайлбар
1	Ажилчдын ариун цэврийн өрөө	м2	1.68	5.5
2	Цагаан хэрэглэл угаах өрөө	м2	9.3	13.1
5	Хүүхдийн АЦӨ	м2	7.45	13.8
6	Хүүхдийн АЦӨ	м2	7.45	11.5
7	Хүүхдийн АЦӨ	м2	7.45	11.5
8	Хүүхдийн АЦӨ	м2	7.45	11.5

ЗӨВШӨӨРӨЛЦСӨН	
БА	Т.Уранбилэг
ХАС	Б.Баасансүрэн

"Хайдродизайн проект" ХХК
   
ХУД-ийн 15-р хороо, Махалмаа Ганди гудамж, Цэнгэлдэх хотон, 207-р байр
  
102. тоот
  
Утас: 9907765, 72279769
  
И-мэйл хаяг: info@hdp.mn

СҮРГУУЛЬ, ЦЭЦЭРЛЭГ, ДОТУУР БАЙРНЫ НҮХЭН ЖОРЛОНГ АРИУН ЦЭВЭРИЙН БАЙГУУЛАМЖААР СОЛИХ ЗУРАГ ТӨСӨЛ ӨВӨРХАНГАЙ АЙМАГ, ХУЖИРТ СҮМ 125 ХҮҮХДИЙН 2-Р ЦЭЦЭРЛЭГ					
1, 2-р давхарын цэвэр усны шугамын байгуулалт					
Инженер	<i>[Signature]</i>	Э.Тэмүүжин	Е.Г. Шифр НДР 07/2023	Масштаб:	Огноо: 2023 он
Гүйцэтгэсэн	<i>[Signature]</i>	Г.Энх-Орзул	Т.Г. Шифр	Зургийн дугаар:	Хуудас: ЦБҮ-06
Шалгасан	<i>[Signature]</i>	Б.Баасансүрэн			

Тайлбар  
1. Тойм зургийг цэвэр усны байгуулалтын зурагтай хамт үз.

1,2-Р ДАВХРЫН АРИУН ЦЭВЭРИЙН ӨРӨӨНИЙ БОХИР УСНЫ  
БАЙГУУЛАЛТ М1:100 М1:200

2-р давхарын байгуулалт  
М1:200

1-р давхарын хэсэгчилсэн байгуулалт  
М1:100

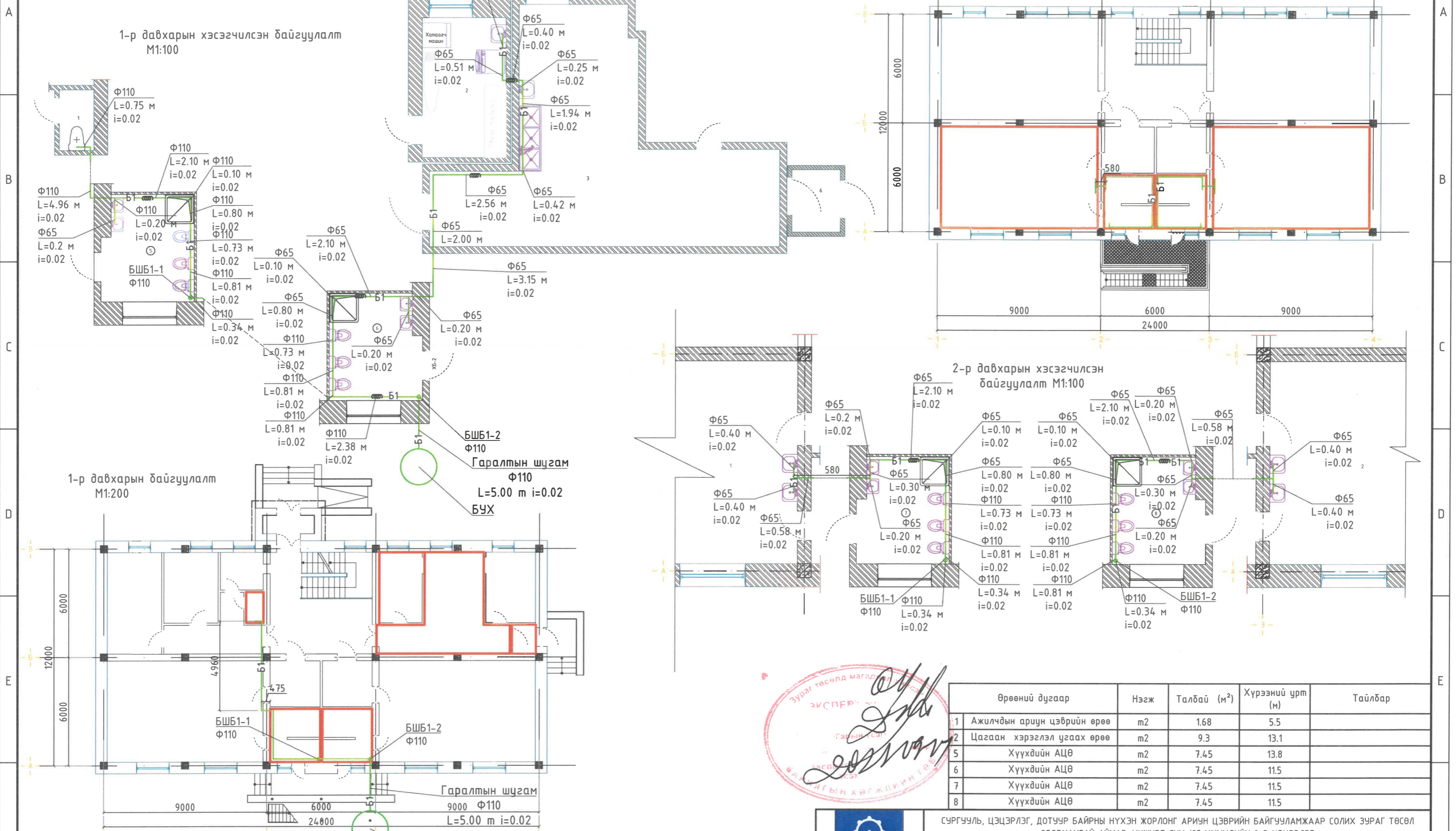

2-р давхарын хэсэгчилсэн  
байгуулалт М1:100

Өрөөний дугаар	Нэгж	Талбай (м <sup>2</sup> )	Хүрээний урт (м)	Тайлбар
1	Ажилчдын ариун цэврийн өрөө	м2	1.68	5.5
2	Цагаан хэрэглэл угаах өрөө	м2	9.3	13.1
5	Хүүхдийн АЦӨ	м2	7.45	13.8
6	Хүүхдийн АЦӨ	м2	7.45	11.5
7	Хүүхдийн АЦӨ	м2	7.45	11.5
8	Хүүхдийн АЦӨ	м2	7.45	11.5



ЗӨВШӨӨРӨЛЦСӨН

БА	Т.Уранбилэг
ХАС	Б.Баасансүрэн
ЦБУ	Э.Тэмүүжин
ХТ, ДГ	



СУРГУУЛЬ, ЦЭЦЭРЛЭГ, ДОТУУР БАЙРНЫ НҮХЭН ЖОРЛОНГ АРИУН ЦЭВЭРИЙН БАЙГУУЛАМЖААР СОЛИХ ЗУРАГ ТӨСӨЛ  
ӨВӨРХАНГАЙ АЙМАГ, ХУЖИРТ СҮМ 125 ХҮҮХДИЙН 2-Р ЦЭЦЭРЛЭГ

1, 2-р давхарын бохир усны шугамын байгуулалт

Инженер	Э.Тэмүүжин	Е.Г. Шифр НДР 07/2023	Масштаб:	Огноо: 2023 он
Гүйцэтгэсэн	Г.Энх-Оргил	Т.Г. Шифр	Зургийн дугаар: ЦБУ-05	Хуудас: ЦБУ-06
Шалгасан	Б.Баасансүрэн			

- Тайлбар
1. Байгуулалтын зургийг бохир усны тойм зурагтай хамт үз.
  2. Бохир усны гаргалгааны шугамыг одоо байгаа БУХ-ын өндөржилттэй уялдуулан хийх шаардлагатай.

1,2-Р ДАВХРЫН АРИУН ЦЭВЭРИЙН ӨРӨӨНИЙ ЦЭВЭР,  
БОХИР УСНЫ ТОЙМ ЗУРАГ

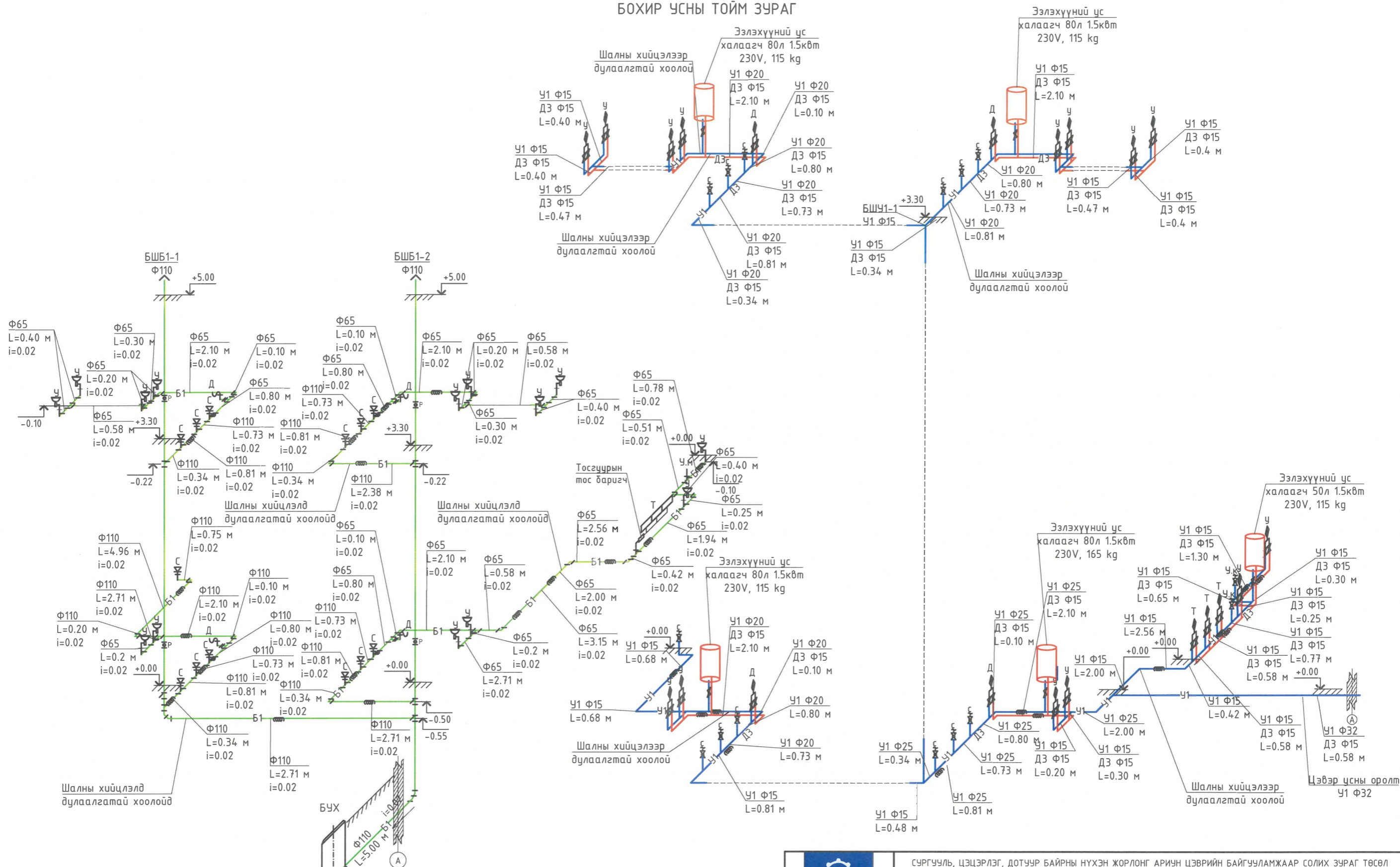

- Тайлбар
1. Тойм зургийг бохир усны байгуулалтын зурагтай хамт үз.
  2. Бохир усны гаргалгааны шугамыг одоо байгаа БУХ-ын өндөржилттэй уялдуулан хийх шаардлагатай.
  3. Тойм зургийг цэвэр усны байгуулалтын зурагтай хамт үз.

**HYDRO**

"Хайдродизайн проект" ХХК

ХУД-ийн 15-р хороо, Махалма Ганди сүм, Цэнгэлдэх хотон, 207-р байр  
102 тоот  
Утас: 99097649, 73279769  
И-мэйл хаяг: info@hdp.mn

СҮРГУУЛЬ, ЦЭЦЭРЛЭГ, ДОТУУР БАЙРНЫ НҮХЭН ЖОРЛОНГ АРИУН ЦЭВЭРИЙН БАЙГУУЛАМЖААР СОЛИХ ЗУРАГ ТӨСӨЛ ӨВӨРХАНГАЙ АЙМАГ, ХУЖИРТ СҮМ 125 ХҮҮХДИЙН 2-Р ЦЭЦЭРЛЭГ					
Цэвэр, бохир усны шугамын тойм					
Инженер	<i>[Signature]</i>	Э.Тэмүүжин	Е.Г. Шифр НДР 07/2023	Масштаб:	Огноо: 2023 он
Гүйцэтгэсэн	<i>[Signature]</i>	Г.Энх-Орзул	Т.Г. Шифр	Зургийн дугаар: ЦБҮ-06	Хуудас: ЦБҮ-06
Шалгасан	<i>[Signature]</i>	Б.Баасансүрэн			



"Гексаэдр клауд" ХХК

/ЗТ-19-148/22,

БЗД 36-р хороо Кристалл таун хотхоны

804 байр, 7734-7334/

ТГ Шифр: ГК-19/2023

ӨВӨРХАНГАЙ АЙМАГ. ХУЖИРТ СУМ.

СУРГУУЛЬ, ЦЭЦЭРЛЭГ, ДОТУУР БАЙРНЫ НҮХЭН ЖОРЛОНГ АРИУН ЦЭВРИЙН  
БАЙГУУЛАМЖААР СОЛИХ ЗУРАГ ТӨСӨЛ 2-Р ЦЭЦЭРЛЭГ

/дотор цахилгааны ажлын зураг/

Захирал ..... /Д.ЧАМИНБОЛД/



Улаанбаатар хот

2023 он

# ТАЙЛБАР БИЧИГ

## 1 Үндсэн шийдэл:

Өвөрхангай аймгийн Баруунбаян-Улаан сумын Хужирт сумын "2-р цэцэрлэгийн" ариун цэврийн өрөөний барилгын дотор цахилгааны засварын ажлын зураг төслийг хийж гүйцэтгэхдээ №3Д-05/2022 дугаар барилга архитектурын төлөвлөлт, зургийн даалгавар, салхивч ба цэвэр дохирын усны даалгаварыг үндэслэн, олон нийтийн барилгын цахилгааны зураг төсөл зохиох БД43-102-07 болон цахилгаан төхөөрөмж байгууламжийн дүрэм БД43-101-03-ын дагуу хийж гүйцэтгэв. Цахилгааны техникийн нахиял бичиг:

## 2 Цахилгаан хангамж:

Уг барилга нь цахилгаан хангамжийн найдваржилтаар 2-р зэрэгт хамаарна. Өвөрхангай аймгийн ерөнхий боловсролын сургууль, цэцэрлэг, дотуур байрны №3Д-05/2022 зургийн даалгаварын 7 бүлгийн Инженерийн хангамж шугам сүлжээ, түүнийг хангах эх үүсвэрт заасны дагуу эрчим хүчний тасалдал урт богино хугацаагаар үүсэхэд биологийн цэвэрлэгээг тасалдуулахгүйн тулд хүчин чадалд нь тохирсон нөөц эх үүсгэвэртэй ба цахилгаан үүсгэгч нөөц генератортай байхаар төлөвлөв. Уг генератор нь мооцооны дагуу 60кВт чадалтай байх ба цахилгааны хүчдэл тасархад автомат асаж автоматаар шилжихээр тоноглогдсон байна. Мөн монгол орны хүйтэн уур амьсгалд зохицсон нэмэлт халаагуур ба дуу тусгаарлагч, дулаалга, ус чийг тоос шорооны хамгаалалттай олон улсын шаардлага хангасан дизель генератор байвал зохимжтой

## 3 Тэжээлийн ба группийн шугам:

Одоо байгаа цахилгааны ГС-1 болон ГС-2 самбарыг дуулган дахин шинээр далд суулттай самбар суурилуулж шинэ ба хуучин самбарын суурилуулах зай өөр байх тул засал чимэглэлийн ажлыг хийх төсөв суулгах шаардлагатай. Одоо байгаа ГС-1, ГС-2 самбарыг өөрчлөхгүйгээр тэжээлийн болон гэрэлтүүлгийн шугамуудыг өөрчлөхгүйгээр цэгцлэж холболт хийнэ. Иймд шинээр төлөвлөж дүй ЦБУ, ХАС даалгаварын дагуу цахилгааны хүчин чадал нэмэгдсэн тул үндсэн тэжээлийн утасны хөндлөн огтлолыг сумын цахилгаан түгээх сүлжээний байгууллагаар шалгуулан зөвшөлцсөний дараа өргөтгөл хийх хэрэгтэй. мөн зургийн даалгаварын дагуу цахилгааны нөөц их үүсвэртэй байхаар тусгагдсан байгаа тул автомат сэлгэн залгах төхөөрөмжүүдийг материалын түүвэрт тусгасан болно

## 4 Дотор гэрэлтүүлэг:

Гэрэлтүүлгийн сүлжээний хүчдэл 220В

Тус барилгын ариун цэврийн өрөөний гэрэлтүүлгийг ЛЕД гэрэлтүүлэгчтэй байхаар төлөвлөв. Гэрэлтүүлгийн маягаас дэлгэрэнгүй үзнэ үү. Тус гэрэлтүүлэгчдийг өрөөний зориулалт, төлөвлөлтөөс нь хамааруулан эрчим хүчний хэмнэлттэй гэрэлтүүлэгчид байхаар тооцоолж төлөвлөсөн. Гэрэлтүүлгийн шугам сүлжээг /1x2.5/мм2 ээс голтой утсыг пластмассан хоолойд сүвлэн хана таазыг дагуулан далд явуулахаар төлөвлөв. Хуучин монтажны утас хөнгөн цагаан утастай тул зориулалтын холбогчоор ээс утасаар залгаа хийж холбоно. Унтраалгын өндөр нь Цахилгаан байгууламжийн дүрэм /БД43-101-03/-д зөвшөөрсний дагуу шалнаас 1.2м, ариун цэврийн өрөөнд хөгжлийн дэрхшээлтэй иргэдэд зориулсан хэсэг байгаа тул унтраалгыг 0.8м байхаар төлөвлөв.

## 5 Хүчим төхөөрөмж:

Розетканы шугам сүлжээг /1x2.5/мм2 ээс гол утсыг пластмассан хоолойд сүвлэн хана, тааз, шалаар дагуулан далд явуулахаар төлөвлөв. Розеткануудын өндөр нь өрөөний зориулалтаас хамааран Цахилгаан байгууламжийн дүрэм /БД43-101-03/-н 6.151-д заасны дагуу 0.3-2.2м-н өндөрт байрлах ба тоноглол тус бүр дээр суурилуулах өндрийг байгуулалтын зураг дээр тэмдэглэсэн. Суурилуулах розетканууд нь IP44 ус чийгний хамгаалалттай байна. Шугамын трассыг давхар тус бүрийн гэрэлтүүлэг болон розетканы байгуулалтын зурганд тусгав. Утас, хоолойн хөндлөн огтлол, группын ачааллын хуваарилалтыг самбарын мооцооны бүдүүвчээс үзнэ.





## 6 Газардуулга

Одоо байгаа барилга газардуулгын холболт хийгдээгүй тул шаардлага хангахгүй байна. Цахилгаан тоног төхөөрөмжийг БД43-103-08 стандартын дагуу заавал хамгаалалтын газардуулга хийх шаардлагатай. Уг барилгын гадна хананаас 3м зайд Ф2.5мм диаметртэй 1200мм урттай газардуулгын зориулалтын ээс бүрхүүлтэй гадсыг зоож 40x4мм ээс бүрхүүлтэй туузан төмрөөр зориулалтын ээс холбогчоор холдон газардуулга хийж цахилгааны самбараас хоёроос доошгүй цэгээр газардуулсан байна. Инженер геологийн дүгнэлт байхгүй учир газардуулгыг хэмжиж үзээд 4 Ом-с илүү гарсан тохиолдолд нэмэлтээр ээс электродуудыг уртасгах буюу нэмэлтээр гадас зоож 4 Ом барилна. Газардуулга хийх аргачлал ба холбоосны төрлийг ХТ-8 хуудаснаас үзнэ үү. Газардуулгын системийн TN-S системээр төлөвлөсөн. Уг цахилгааны ажлын угсралт, сирийлүүлалтыг мэргэжлийн байгууллагаар хийлгэх шаардлагатай.

ХТ БА ДГ марктай зургийн жагсаалт		
№	Нэр	Хуудасны марк
1	Зургийн нүүр	
2	Зургийн уж бүрдэл ба Тайлбар бичиг	ХТ-1
3	Материалын түүвэр ба тоног төхөөрөмжийн маяг	ХТ-2
4	Дизель генератор, ГС-1, ГС-2 самбарын мооцооны ба холболтын бүдүүвч	ХТ-3
5	1 давхарын байгуулалт	ХТ-4
6	2 давхарын байгуулалт	ХТ-5
7	1-р давхарын шинээр засвар хийгдэх ариун цэврийн өрөөний хэсгийн штепсель залгуурын байгуулалт	ХТ-6
8	2-р давхарын шинээр засвар хийгдэх ариун цэврийн өрөөний хэсгийн штепсель залгуурын байгуулалт	ХТ-7
9	1-р давхарын шинээр засвар хийгдэх ариун цэврийн өрөөний хэсгийн гэрэлтүүлгийн байгуулалт	ДГ-1
10	2-р давхарын шинээр засвар хийгдэх ариун цэврийн өрөөний хэсгийн гэрэлтүүлгийн байгуулалт	ДГ-2
11	Газардуулгын байгуулалт	ХТ-8
12	Газардуулгын холбоос хэсгийн хэсэглэл	ХТ-9

## ИШ ТАТСАН БА ХАВСАРГАХ БАРИМТ БИЧГИЙН ЖАГСААЛТ

№	Тэмдэглэгээ	Нэр
1	БД43-101-03	Цахилгаан байгууламжийн дүрэм
2	БД43-102-07	Орон сууц, Олон нийтийн барилгын цахилгаан тоног төхөөрөмжийг төлөвлөх ба угсрах
3	БД43-103-08	Барилга байгууламжийн аянга хамгаалалтын зураг төсөл зохиох заавар
4	БНБД 23-02-08	Байгалийн ба Зохиомол гэрэлтүүлэг
5	MNS 3757-16-2015	Цахилгаан тоног төхөөрөмж, гүйдэл дамжуулагчийн таных тэмдэглэгээ. Ерөнхий шаардлага

 <b>ГЕКСЭЭДР КЛАУД</b> "Гексаэдр Клауд" ХХК	СУРГУУЛЬ, ЦЭЦЭРЛЭГ, ДОТУУР БАЙРНЫ НҮХЭН ЖОРЛОНГ АРИУН ЦЭВРИЙН БАЙГУУЛАМЖААР СОЛИХ ЗУРАГ ТӨСӨЛ ӨВӨРХАНГАЙ АЙМАГ, ХУЖИРТ СУМ, 2-Р ЦЭЦЭРЛЭГ				
	Зургийн уж бүрдэл ба тайлбар бичиг				Үе шат: А.3
	Инженер		М.Батсүрэн	ЕГ Шифр: HDP-07/2023	Масштаб: М1:...
Гүйцэтгэсэн		М.Батсүрэн	ТГ Шифр: ГК-19/2023	Зургийн дугаар: ХТ-1	Бүх хуудас: 11
Шалгасан		Д.Чаминболд			



Тоног төхөөмжийн, материалын түүвэр						5	6	7	8																																																																
A	D/д	Нэр	Маяг	Хэмжих нэгж	Тоо	Тайлбар	5	6	7	8																																																															
	1	1200x1000x300 IP41 Оролтонд: MCCB-100A/3P-1ш Сэлгэн залгагч 100A/3P - 1ш	БТС	ком	1	MNS 5834-2008 стандартын шаардлага хангасан	7	8	9	10	11	12																																																													
	B	2	Автоматтай хайрцаг 18 модультай IP41 Оролтонд: MCB-63A/3P-1ш Шугаманд: Нийт 7ш автомат. Үүнд: MCB-25A/2P дуф 4ш MCB-16A/1P 3ш Газардуулгын клем -1ш 00 клем -1ш	ГС-1	ком		1	9	10	11	12																																																														
C		3	Автоматтай хайрцаг 18 модультай IP41 Оролтонд: MCB-63A/3P-1ш Шугаманд: Нийт 4ш автомат. Үүнд: MCB-25A/2P дуф 2ш MCB-16A 2ш Газардуулгын клем -1ш 00 клем -1ш					ГС-2	ком	1	13	14	15																																																												
	D	4	Дизель генератор: - Чадал: 60кВт - Хүчдэл: 380В - Давтамж 50Гц - Дуу тусгаарлагчтай - Дулаалгатай - Ус чийг, шороо тоосны хамгаалалттай - Хүйтэн үед ажиллах зориулалт бүхий нэмэлт халаагууртай - Түлшний савтай - Автомат сэлгэн залгах төхөөрөмжтэй	ком	1		16				17	18	19	20	21																																																										
							13				14	15																																																													
16							17	18	19	20	21																																																														
16							17	18	19	20	21																																																														
E	4	Дизель генератор: - Чадал: 60кВт - Хүчдэл: 380В - Давтамж 50Гц - Дуу тусгаарлагчтай - Дулаалгатай - Ус чийг, шороо тоосны хамгаалалттай - Хүйтэн үед ажиллах зориулалт бүхий нэмэлт халаагууртай - Түлшний савтай - Автомат сэлгэн залгах төхөөрөмжтэй	ком	1	1		<table border="1"> <tr> <td>ЭГ1</td><td>ЭРЧИМ ХҮЧНИЙ ХЭМНЭЛТТЭЙ ЧИЙДЭНТЭЙ ГЭРЭЛТҮҮЛЭГЧ</td><td>○</td><td>P2</td><td>ГАЗАРДУУЛГЫН КОНТАКТТАЙ ШТЕПСЕЛЬ ЗАЛГУУР</td><td></td><td></td></tr> <tr> <td colspan="2">ЭРЧИМ ХҮЧНИЙ ХЭМНЭЛТТЭЙ ЧИЙДЭНТЭЙ</td><td colspan="4">ГАЗАРДУУЛГЫН КОНТАКТТАЙ ШТЕПСЕЛЬ ЗАЛГУУР</td></tr> <tr> <td colspan="2">ТААЗАНД ТОНОГЛОХ</td><td colspan="4">ХАНАНД 0.3-2.2м</td></tr> <tr> <td colspan="2">ЦУТГАМАЛ ХӨНГӨН ЦАГААН БҮРХҮҮЛТЭЙ</td><td colspan="4">ПЛАСТМАССАН БҮРХҮҮЛТЭЙ</td></tr> <tr> <td colspan="2">ХАМГААЛАЛТ IP-20</td><td colspan="4">ХАМГААЛАЛТ IP-44</td></tr> <tr> <td>У1</td><td>2 ДАРЛАТТАЙ ЕРДИЙН УНТРААЛГА</td><td>⊕</td><td></td><td>2 ДАРЛАТТАЙ ЕРДИЙН УНТРААЛГА</td><td></td><td></td></tr> <tr> <td colspan="2">1 ДАРЛАТТАЙ ЕРДИЙН УНТРААЛГА /ДАЛД/</td><td colspan="4">2 ДАРЛАТТАЙ ЕРДИЙН УНТРААЛГА /ДАЛД/</td></tr> <tr> <td colspan="2">ХАНАНД 1.0-1.5 М</td><td colspan="4">ХАНАНД 1.0-1.5 М</td></tr> <tr> <td colspan="2">ПЛАСТМАССАН БҮРХҮҮЛТЭЙ</td><td colspan="4">ПЛАСТМАССАН БҮРХҮҮЛТЭЙ</td></tr> <tr> <td colspan="2">ХАМГААЛАЛТ IP-20</td><td colspan="4">ХАМГААЛАЛТ IP-20</td></tr> </table>					ЭГ1	ЭРЧИМ ХҮЧНИЙ ХЭМНЭЛТТЭЙ ЧИЙДЭНТЭЙ ГЭРЭЛТҮҮЛЭГЧ	○	P2	ГАЗАРДУУЛГЫН КОНТАКТТАЙ ШТЕПСЕЛЬ ЗАЛГУУР			ЭРЧИМ ХҮЧНИЙ ХЭМНЭЛТТЭЙ ЧИЙДЭНТЭЙ		ГАЗАРДУУЛГЫН КОНТАКТТАЙ ШТЕПСЕЛЬ ЗАЛГУУР				ТААЗАНД ТОНОГЛОХ		ХАНАНД 0.3-2.2м				ЦУТГАМАЛ ХӨНГӨН ЦАГААН БҮРХҮҮЛТЭЙ		ПЛАСТМАССАН БҮРХҮҮЛТЭЙ				ХАМГААЛАЛТ IP-20		ХАМГААЛАЛТ IP-44				У1	2 ДАРЛАТТАЙ ЕРДИЙН УНТРААЛГА	⊕		2 ДАРЛАТТАЙ ЕРДИЙН УНТРААЛГА			1 ДАРЛАТТАЙ ЕРДИЙН УНТРААЛГА /ДАЛД/		2 ДАРЛАТТАЙ ЕРДИЙН УНТРААЛГА /ДАЛД/				ХАНАНД 1.0-1.5 М		ХАНАНД 1.0-1.5 М				ПЛАСТМАССАН БҮРХҮҮЛТЭЙ		ПЛАСТМАССАН БҮРХҮҮЛТЭЙ				ХАМГААЛАЛТ IP-20		ХАМГААЛАЛТ IP-20			
							ЭГ1	ЭРЧИМ ХҮЧНИЙ ХЭМНЭЛТТЭЙ ЧИЙДЭНТЭЙ ГЭРЭЛТҮҮЛЭГЧ	○	P2	ГАЗАРДУУЛГЫН КОНТАКТТАЙ ШТЕПСЕЛЬ ЗАЛГУУР																																																														
ЭРЧИМ ХҮЧНИЙ ХЭМНЭЛТТЭЙ ЧИЙДЭНТЭЙ		ГАЗАРДУУЛГЫН КОНТАКТТАЙ ШТЕПСЕЛЬ ЗАЛГУУР																																																																							
ТААЗАНД ТОНОГЛОХ		ХАНАНД 0.3-2.2м																																																																							
ЦУТГАМАЛ ХӨНГӨН ЦАГААН БҮРХҮҮЛТЭЙ		ПЛАСТМАССАН БҮРХҮҮЛТЭЙ																																																																							
ХАМГААЛАЛТ IP-20		ХАМГААЛАЛТ IP-44																																																																							
У1	2 ДАРЛАТТАЙ ЕРДИЙН УНТРААЛГА	⊕		2 ДАРЛАТТАЙ ЕРДИЙН УНТРААЛГА																																																																					
1 ДАРЛАТТАЙ ЕРДИЙН УНТРААЛГА /ДАЛД/		2 ДАРЛАТТАЙ ЕРДИЙН УНТРААЛГА /ДАЛД/																																																																							
ХАНАНД 1.0-1.5 М		ХАНАНД 1.0-1.5 М																																																																							
ПЛАСТМАССАН БҮРХҮҮЛТЭЙ		ПЛАСТМАССАН БҮРХҮҮЛТЭЙ																																																																							
ХАМГААЛАЛТ IP-20		ХАМГААЛАЛТ IP-20																																																																							
F	4	Дизель генератор: - Чадал: 60кВт - Хүчдэл: 380В - Давтамж 50Гц - Дуу тусгаарлагчтай - Дулаалгатай - Ус чийг, шороо тоосны хамгаалалттай - Хүйтэн үед ажиллах зориулалт бүхий нэмэлт халаагууртай - Түлшний савтай - Автомат сэлгэн залгах төхөөрөмжтэй	ком	1	1	<table border="1"> <tr> <td colspan="6"> <p>Сургууль, цэцэрлэг, дотуур байрны нүхэн жорлонг ариун цэврийн байгууламжаар солих зураг төсөл өвөрхангай аймаг, хужирт сум, 2-р цэцэрлэг</p> <p>Материалын түүвэр ба тоног төхөөрөмжийн маяг</p> </td> <td>Үе шам: А.3</td> </tr> <tr> <td>Инженер</td> <td></td> <td>М.Батсүрэн</td> <td>ЕГ Шифр: HDP-07/2023</td> <td>Масштаб: М1:...</td> <td>Огноо: 2023-08</td> </tr> <tr> <td>Гүйцэтгэсэн</td> <td></td> <td>М.Батсүрэн</td> <td>ТГ Шифр: ГК-19/2023</td> <td>Зургийн дугаар: ХТ-2</td> <td>Бүх хуудас: 11</td> </tr> <tr> <td>"Гексаэдр Клауд" ХХК</td> <td>Шалгасан</td> <td></td> <td>Д.Чаминболд</td> <td></td> <td></td> </tr> </table>					<p>Сургууль, цэцэрлэг, дотуур байрны нүхэн жорлонг ариун цэврийн байгууламжаар солих зураг төсөл өвөрхангай аймаг, хужирт сум, 2-р цэцэрлэг</p> <p>Материалын түүвэр ба тоног төхөөрөмжийн маяг</p>						Үе шам: А.3	Инженер		М.Батсүрэн	ЕГ Шифр: HDP-07/2023	Масштаб: М1:...	Огноо: 2023-08	Гүйцэтгэсэн		М.Батсүрэн	ТГ Шифр: ГК-19/2023	Зургийн дугаар: ХТ-2	Бүх хуудас: 11	"Гексаэдр Клауд" ХХК	Шалгасан		Д.Чаминболд																																								
						<p>Сургууль, цэцэрлэг, дотуур байрны нүхэн жорлонг ариун цэврийн байгууламжаар солих зураг төсөл өвөрхангай аймаг, хужирт сум, 2-р цэцэрлэг</p> <p>Материалын түүвэр ба тоног төхөөрөмжийн маяг</p>						Үе шам: А.3																																																													
Инженер		М.Батсүрэн	ЕГ Шифр: HDP-07/2023	Масштаб: М1:...	Огноо: 2023-08																																																																				
Гүйцэтгэсэн		М.Батсүрэн	ТГ Шифр: ГК-19/2023	Зургийн дугаар: ХТ-2	Бүх хуудас: 11																																																																				
"Гексаэдр Клауд" ХХК	Шалгасан		Д.Чаминболд																																																																						
1	2	3	4	5	6	7	8	A3																																																																	

Тайлбар:

- Гэрэл болон унтраалга, штепсель залгуурын маяг бодит байдал дээр интерьер зургийн дагуу өөр байж болно.

# ГС-1 ГС-2 ТООЦООНЫ ТОЙМ БА ХОЛБОЛТЫН БҮДҮҮВЧ

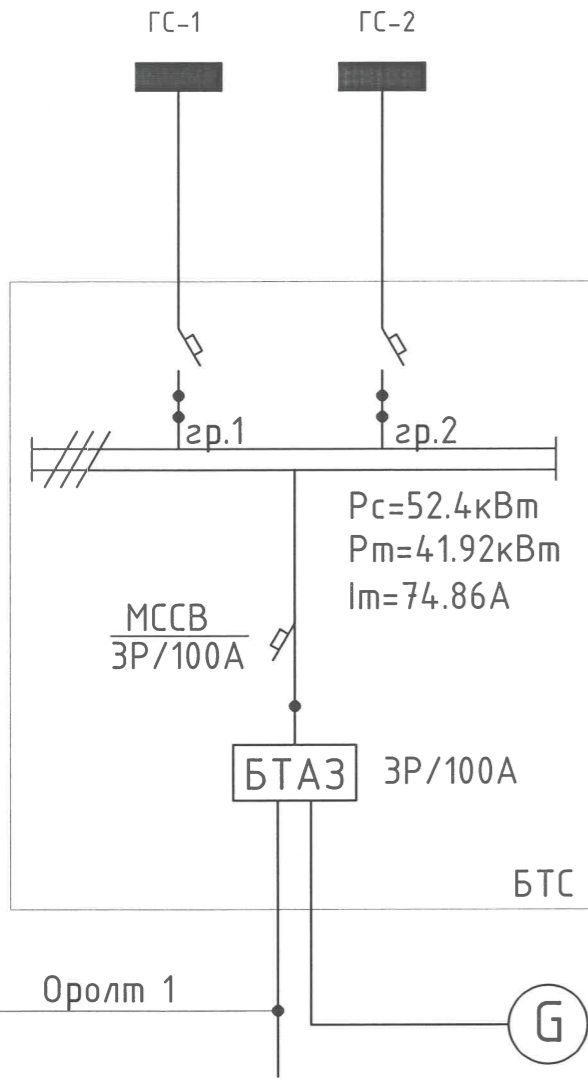

Тухайн тэжээх шугам	
Шин дамжуулагч хуваар, хайрцаг	Оролт дээрхий аппаратын маяг Ихэвийн (А) Иявуулах (А)
Шугамын гаралтын аппарат	Тэмдэглэгээ /маяг/ Хүчдэл, В, Рс, кВт Iмооц, А
Утасны марк ба хөндлөн огтлол мм2	Шугам тэмдэглэгээ байгуулалт дахь төмөр хоолойн тэмдэглэгээ /стандартаар/ урт, м
Явуулах аппарат	Тэмдэглэгээ, маяг Ихэвийн, А, салгагч дулааны релений табыц, А
Утасны марк ба хөндлөн огтлол мм2	Шугамын тэмдэглэгээ байгуулалт дахь төмөр хоолойн тэмдэглэгээ /стандартаар/ урт, м
Цахилгаан хэрэглэгчид	Таних тэмдэг
	Байгуулалт дээрхи №
	Маяг
Хэвийн чадал, кВт	L1
	L2
	L3
Гүйдэл, А	Ихэвийн
	Иявуулах
Нэр	Ус халаагч
Технологийн тоног төхөөрөмж №	Штепсель
	Ус халаагч
	Ус халаагч
	Гэрэл
	Гэрэл
	Бэлтгэл
	ГС-1

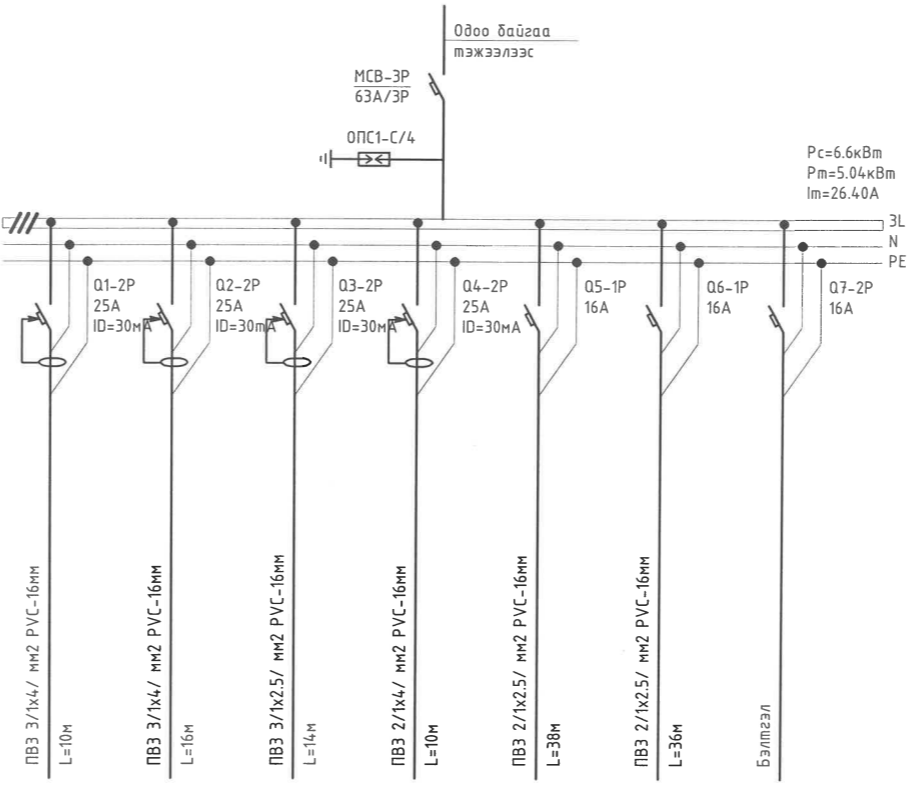

Тухайн тэжээх шугам	
Шин дамжуулагч хуваар, хайрцаг	Оролт дээрхий аппаратын маяг Ихэвийн (А) Иявуулах (А)
Шугамын гаралтын аппарат	Тэмдэглэгээ /маяг/ Хүчдэл, В, Рс, кВт Iмооц, А
Утасны марк ба хөндлөн огтлол мм2	Шугам тэмдэглэгээ байгуулалт дахь төмөр хоолойн тэмдэглэгээ /стандартаар/ урт, м
Явуулах аппарат	Тэмдэглэгээ, маяг Ихэвийн, А, салгагч дулааны релений табыц, А
Утасны марк ба хөндлөн огтлол мм2	Шугамын тэмдэглэгээ байгуулалт дахь төмөр хоолойн тэмдэглэгээ /стандартаар/ урт, м
Цахилгаан хэрэглэгчид	Таних тэмдэг
	Байгуулалт дээрхи №
	Маяг
Хэвийн чадал, кВт	L1
	L2
	L3
Гүйдэл, А	Ихэвийн
	Иявуулах
Нэр	Ус халаагч
Технологийн тоног төхөөрөмж №	Ус халаагч
	Гэрэл
	Бэлтгэл
	ГС-2

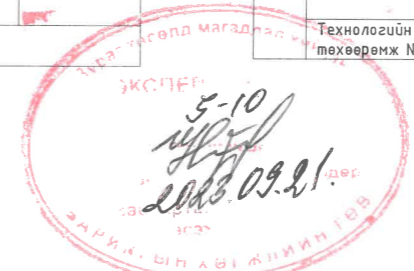
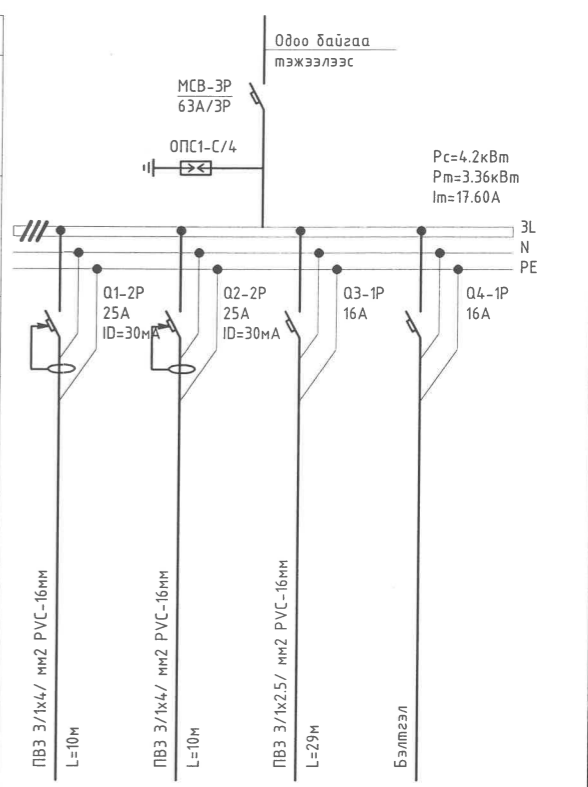

СУРГУУЛЬ, ЦЭЦЭРЛЭГ, ДОТУУР БАЙРНЫ НҮХЭН ЖОРЛОНГ АРИУН ЦЭВРИЙН  
БАЙГУУЛАМЖААР СОЛИХ ЗУРАГ ТӨСӨЛ ӨВӨРХАНГАЙ АЙМАГ, ХУЖИРТ СУМ, 2-Р ЦЭЦЭРЛЭГ

ГС-1, ГС-2 тооцооны тойм ба холболтын бүдүүвч

Инженер: М.Батсүрэн  
Гүйцэтгэсэн: М.Батсүрэн  
Шалгасан: Д.Чаминболд

ЕГ Шифр: HDP-07/2023  
ТГ Шифр: ГК-19/2023

Масштаб: М1:...

Зургийн дугаар: ХТ-3

Үе шам: А.3  
Огноо: 2023-08  
Бүх хуудас: 11



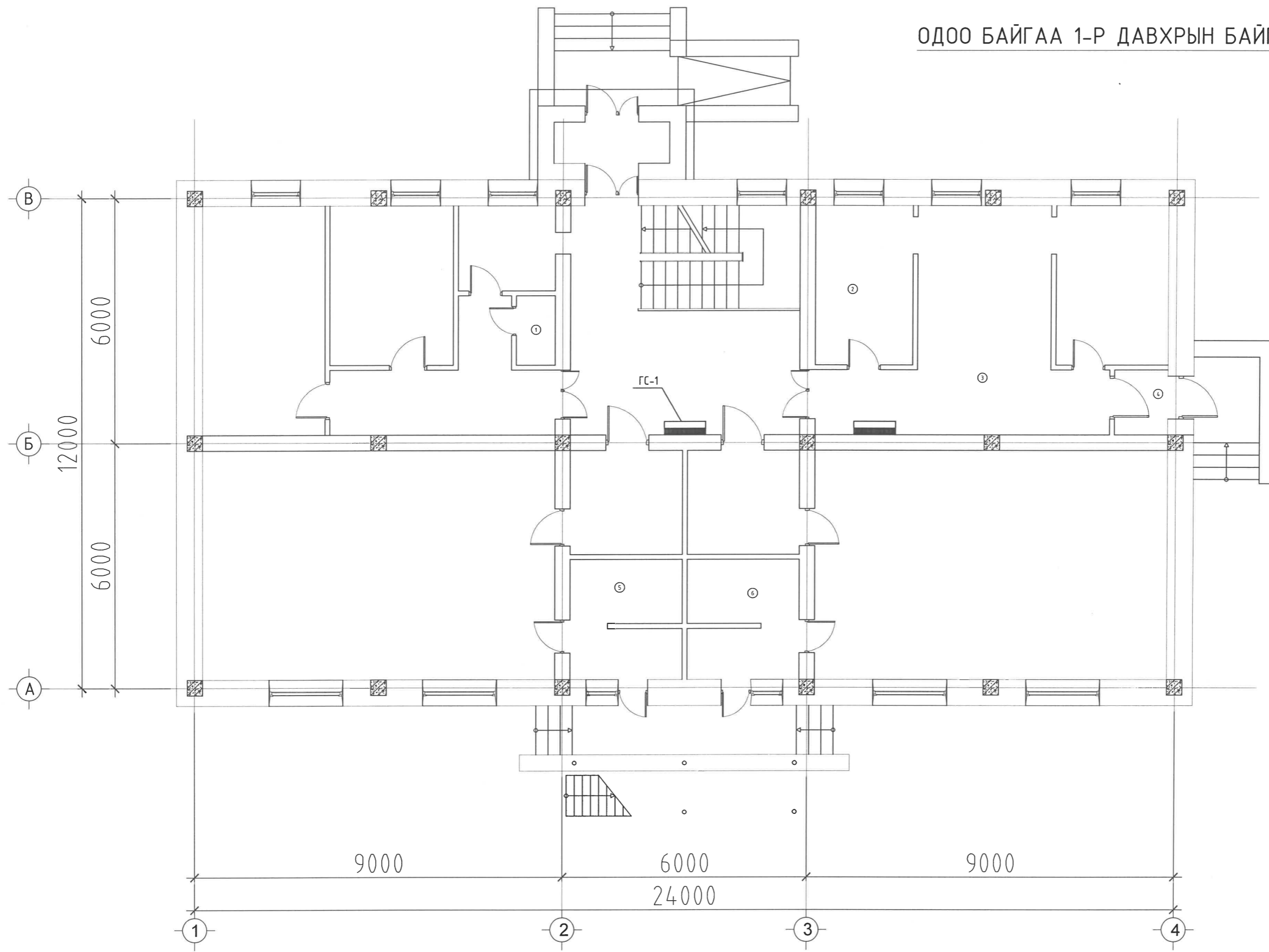

ОДОО БАЙГАА 1-Р ДАВХРЫН БАЙГУУЛАЛТ М1:100

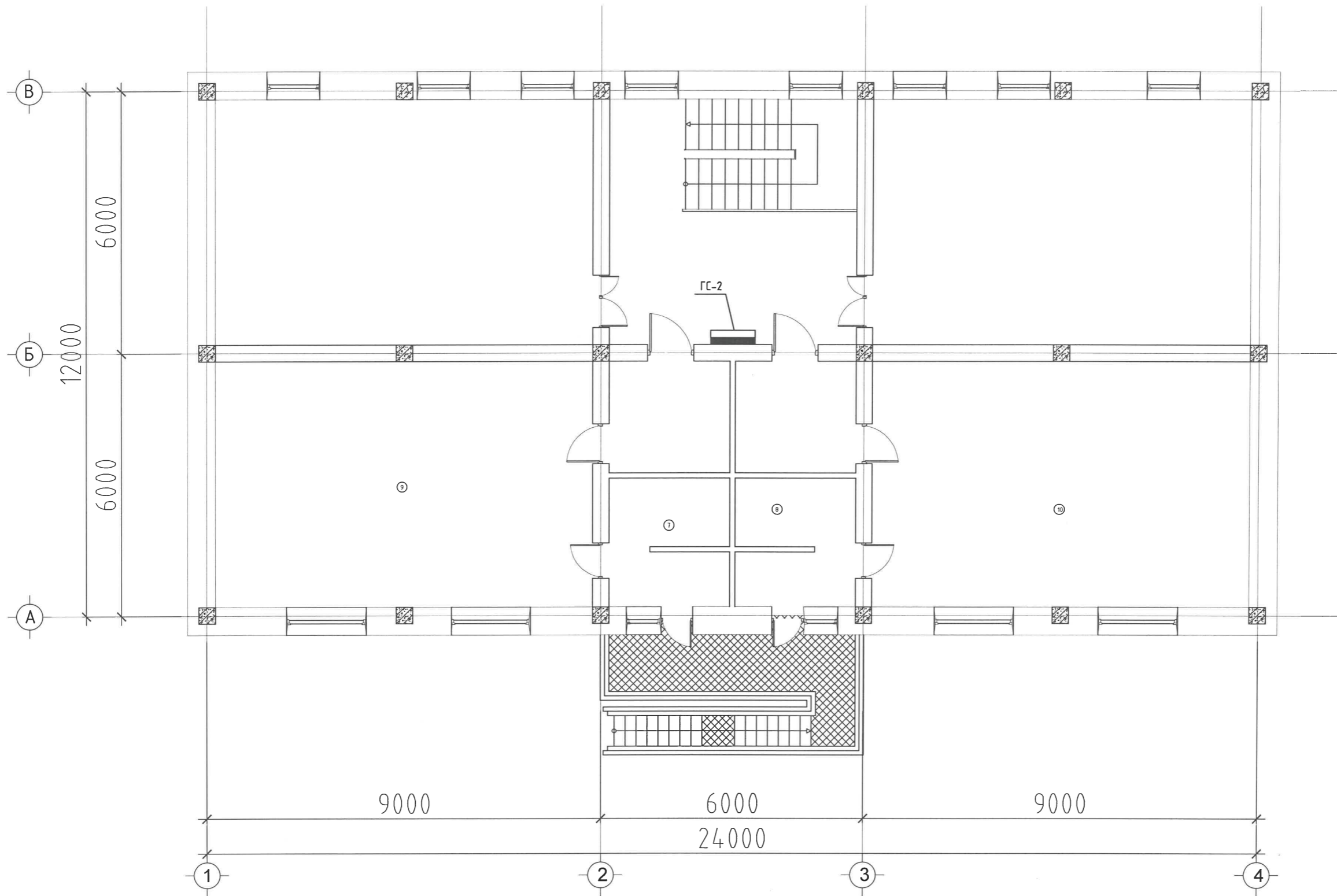

<p><b>ГЕКСАЭДР-КЛАУД</b> "Гексаэдр Клауд" ХХК</p>	СУРГУУЛЬ, ЦЭЦЭРЛЭГ, ДОТУУР БАЙРНЫ НҮХЭН ЖОРЛОНГ АРИУН ЦЭВРИЙН БАЙГУУЛАМЖААР СОЛИХ ЗУРАГ ТӨСӨЛ ӨВӨРХАНГАЙ АЙМАГ, ХУЖИРТ СУМ, 2-Р ЦЭЦЭРЛЭГ					
	1-р ба 2-р давхарын байгуулалт					Үе шам: А.3
	Инженер		М.Батсүрэн	ЕГ Шифр: HDP-07/2023	Масштаб: М1:100	Огноо: 2023-08
	Гүйцэтгэсэн		М.Батсүрэн	ТГ Шифр: ГК-19/2023	Зургийн дугаар: ХТ-4	Бүх хуудас: 11
Шалгасан		Д.Чаминболд				

ОДОО БАЙГАА 1-Р ДАВХРЫН БАЙГУУЛАЛТ М1:100

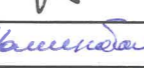

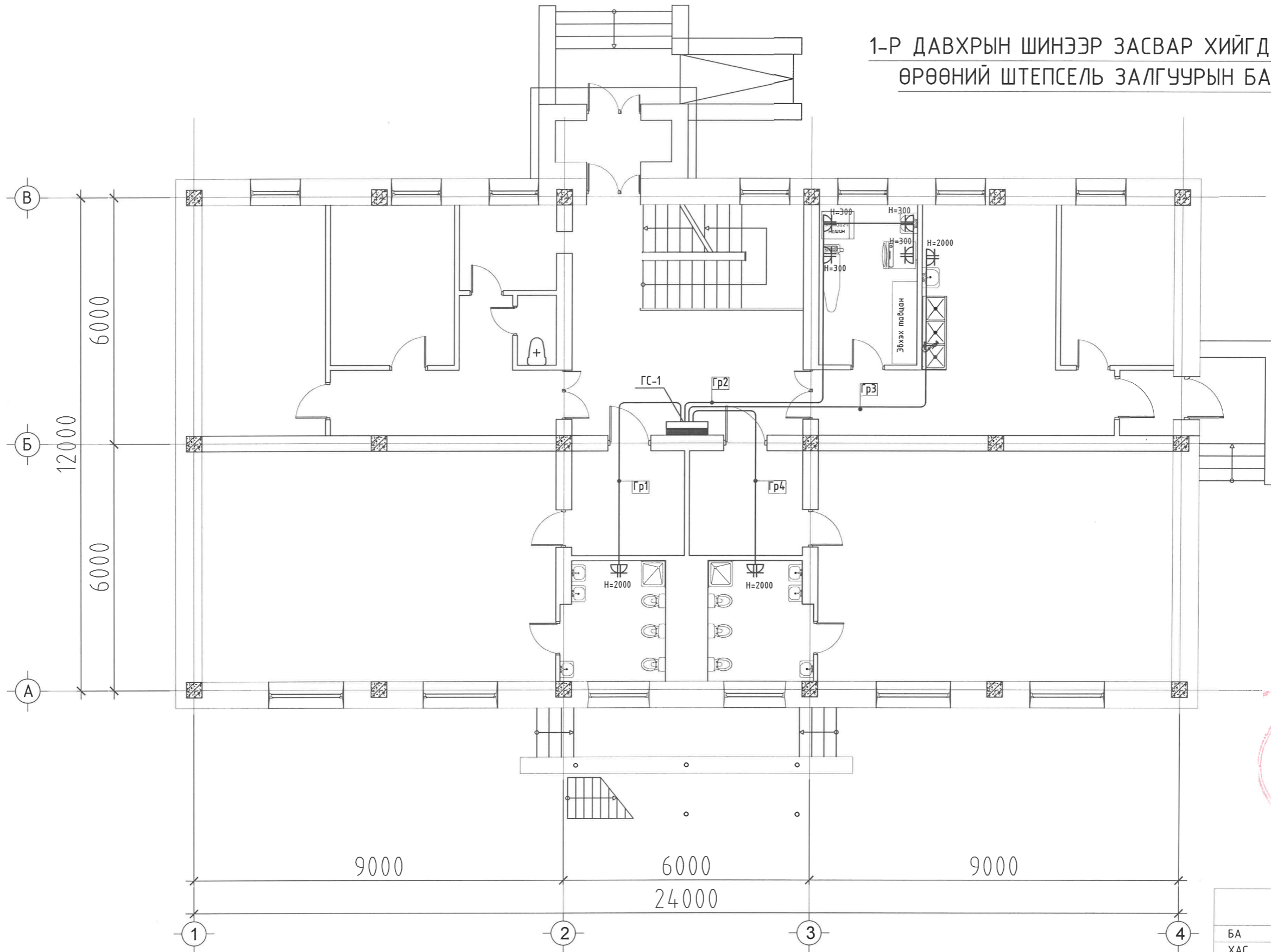

 <b>ГЕКСАЭДР-КЛАУД</b> "Гексаэдр Клауд" ХХК	СУРГУУЛЬ, ЦЭЦЭРЛЭГ, ДОТУУР БАЙРНЫ НҮХЭН ЖОРЛОНГ АРИУН ЦЭВРИЙН БАЙГУУЛАМЖААР СОЛИХ ЗУРАГ ТӨСӨЛ ӨВӨРХАНГАЙ АЙМАГ, ХУЖИРТ СУМ, 2-Р ЦЭЦЭРЛЭГ					
	2-р давхарын байгуулалт					Үе шам: А.3
	Инженер		М.Батсүрэн	ЕГ Шифр: HDP-07/2023	Масштаб: М1:100	Огноо: 2023-08
	Гүйцэтгэсэн		М.Батсүрэн	ТГ Шифр: ГК-19/2023	Зургийн дугаар: ХТ-5	Бүх хуудас: 11
Шалгасан		Д.Чаминболд				

1-Р ДАВХРЫН ШИНЭЭР ЗАСВАР ХИЙГДЭХ АРИУН ЦЭВРИЙН  
ӨРӨӨНИЙ ШТЕПСЕЛЬ ЗАЛГУУРЫН БАЙГУУЛАЛТ М1:100



ЗӨВШӨӨРӨЛЦСӨН		
БА		Т.Уранбилэг
ХАС		Б.Баасансүрэн
ЦБҮ		Э.Тэмүүжин

 <b>ГЕКСАЭДР-КЛАУД</b> "Гексаэдр Клауд" ХХК	СУРГУУЛЬ, ЦЭЦЭРЛЭГ, ДОТУУР БАЙРНЫ НҮХЭН ЖОРЛОНГ АРИУН ЦЭВРИЙН БАЙГУУЛАМЖААР СОЛИХ ЗУРАГ ТӨСӨЛ ӨВӨРХАНГАЙ АЙМАГ, ХУЖИРТ СУМ, 2-Р ЦЭЦЭРЛЭГ					
	1-р давхрын шинээр засвар хийгдэх ариун цэврийн өрөөний штепсель залгуурын байгуулалт					
	Инженер		М.Батсүрэн	ЕГ Шифр: HDP-07/2023	Масштаб: М1:100	Үе шат: А.3
	Гүйцэтгэсэн		М.Батсүрэн	ТГ Шифр: ГК-19/2023	Зургийн дугаар: ХТ-6	Огноо: 2023-08
Шалгасан		Д.Чаминболд		Бүх хуудас: 11		

1 2 3 4 5 6 7 8



A B C D E F

1 2 3 4 5 6 7 8 АЗ

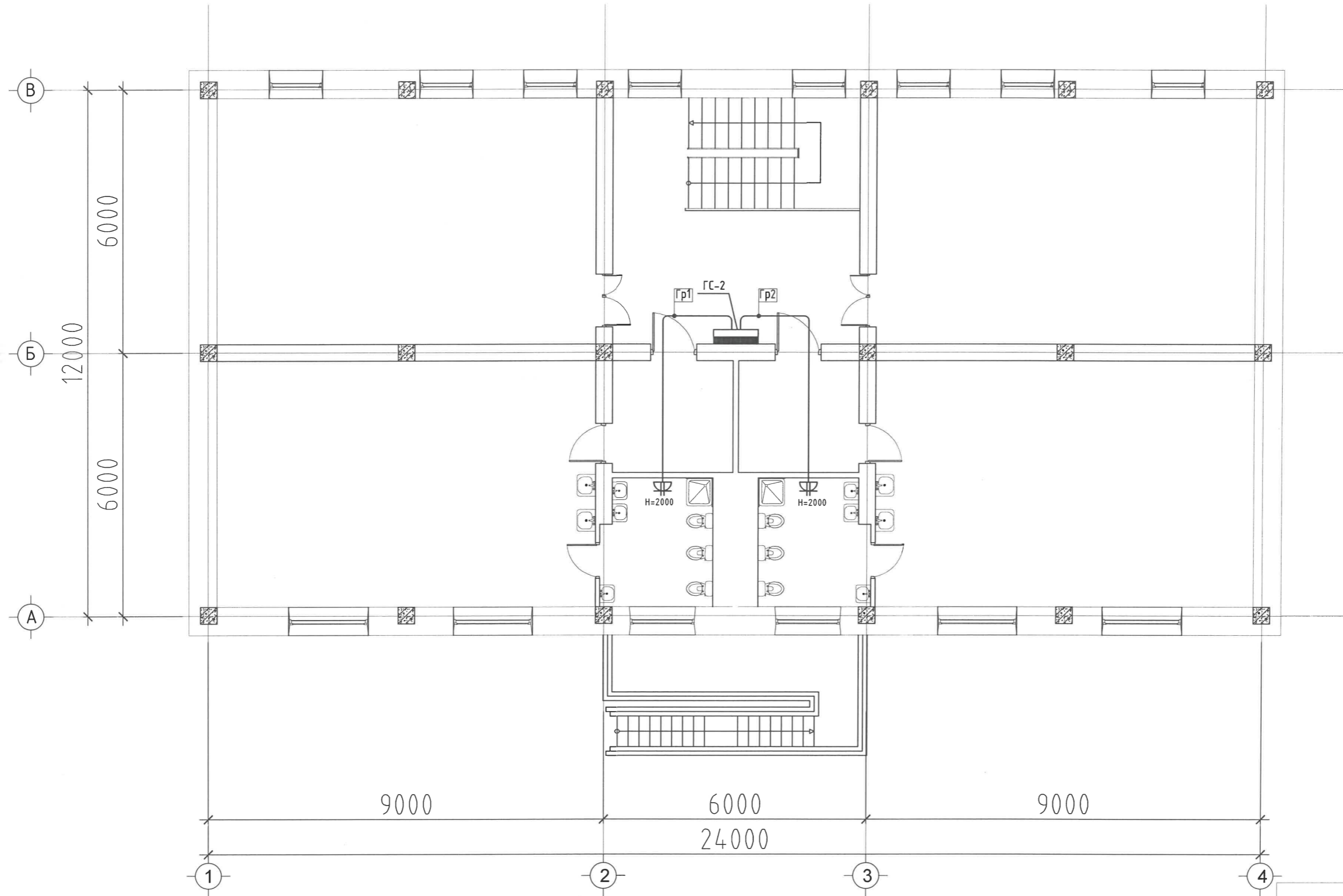
2-Р ДАВХРЫН ШИНЭЭР ЗАСВАР ХИЙГДЭХ АРИУН ЦЭВРИЙН  
ӨРӨӨНИЙ ШТЕПСЕЛЬ ЗАЛГУУРЫН БАЙГУУЛАЛТ М1:100



ЗӨВШӨӨРӨЛЦСӨН		
БА		Т.Уранбилэг
ХАС		Б.Баасансүрэн
ЦБҮ		Э.Тэмүүжин

 <b>ГЕКСАЭДР-КЛАУД</b> "Гексаэдр Клауд" ХХК	СУРГУУЛЬ, ЦЭЦЭРЛЭГ, ДОТУУР БАЙРНЫ НҮХЭН ЖОРЛОНГ АРИУН ЦЭВРИЙН БАЙГУУЛАМЖААР СОЛИХ ЗУРАГ ТӨСӨЛ ӨВӨРХАНГАЙ АЙМАГ, ХУЖИРТ СУМ, 2-Р ЦЭЦЭРЛЭГ					
	1-р давхрын шинээр засвар хийгдэх ариун цэврийн өрөөний штепсель залгуурын байгуулалт					Үе шат: <b>А.3</b>
	Инженер		М.Батсүрэн	ЕГ Шифр: HDP-07/2023	Масштаб: М1:100	Огноо: 2023-08
	Гүйцэтгэсэн		М.Батсүрэн	ТГ Шифр: ГК-19/2023	Зургийн дугаар: ХТ-7	Бүх хуудас: 11
Шалгасан		Д.Чаминболд				

1-Р ДАВХРЫН ШИНЭЭР ЗАСВАР ХИЙГДЭХ АРИУН ЦЭВРИЙН  
ӨРӨӨНИЙ ГЭРЭЛТҮҮЛГИЙН БАЙГУУЛАЛТ М1:100

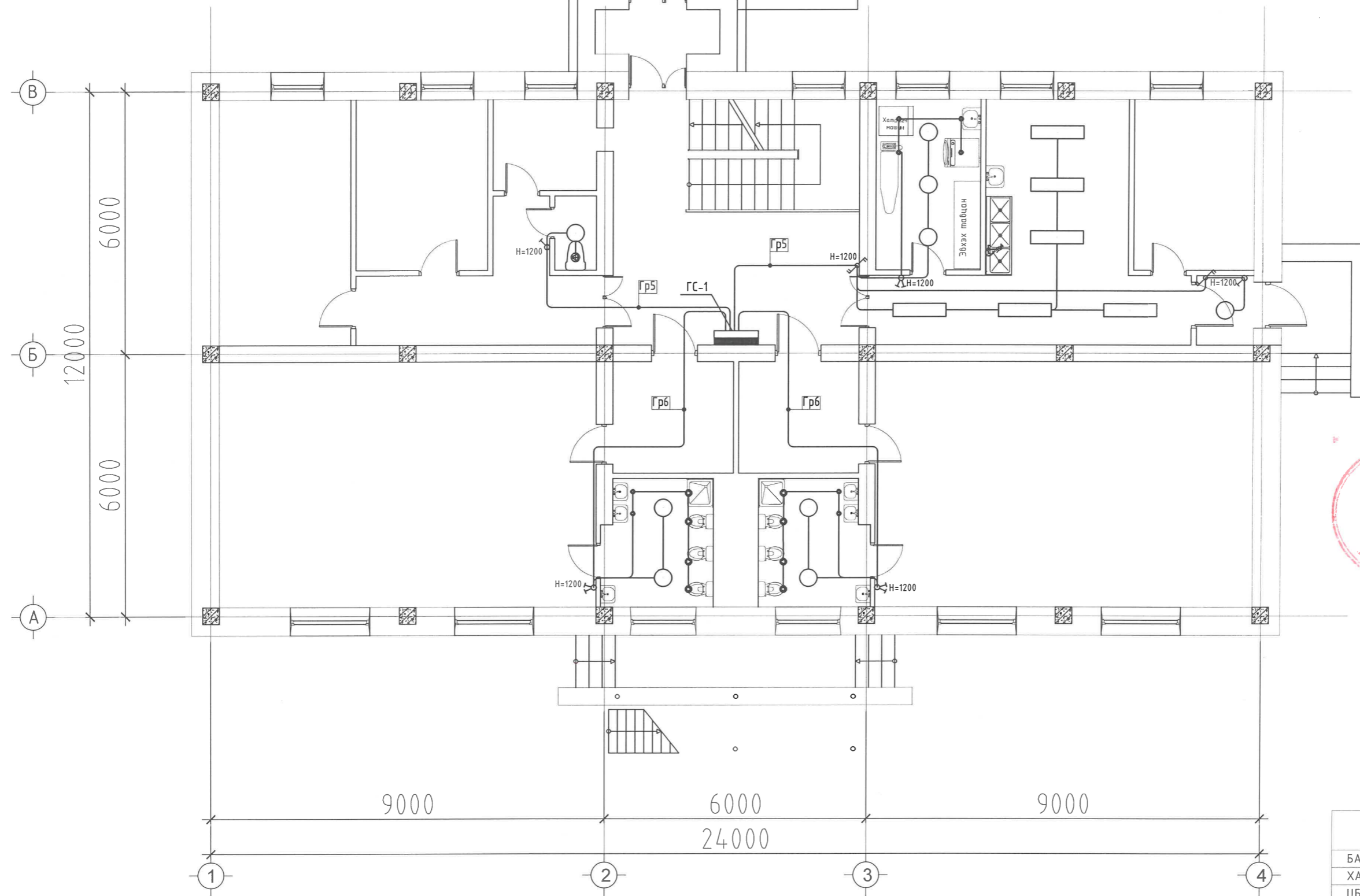

Өрөөний тодорхойлолт	
Д/д	Өрөөний нэр
1	Ажилчдын ариун цэврийн өрөө
2	Цагаан хэрэгсэл угаах өрөө
3	Гал тогоо
5	Хүүхдийн ариун цэврийн өрөө
6	Хүүхдийн ариун цэврийн өрөө
7	Хүүхдийн ариун цэврийн өрөө
8	Хүүхдийн ариун цэврийн өрөө



ЗӨВШӨӨРӨЛЦСӨН		
БА		Т.Уранбилэг
ХАС		Б.Баасансүрэн
ЦБУ		Э.Тэмүүжин

 <b>ГЕКСАЭДР-КЛАУД</b> "Гексаэдр Клауд" ХХК	СУРГУУЛЬ, ЦЭЦЭРЛЭГ, ДОТУУР БАЙРНЫ НҮХЭН ЖОРЛОНГ АРИУН ЦЭВРИЙН БАЙГУУЛАМЖААР СОЛИХ ЗУРАГ ТӨСӨЛ ӨВӨРХАНГАЙ АЙМАГ, ХУЖИРТ СУМ, 2-Р ЦЭЦЭРЛЭГ			
	1-р давхрын шинээр засвар хийгдэх ариун цэврийн өрөөний гэрэлтүүлгийн байгуулалт			
	Инженер	М.Батсүрэн	ЕГ Шифр:	Масштаб:
	Гүйцэтгэсэн	М.Батсүрэн	HDP-07/2023	M1:100
Шалгасан	Д.Чаминболд	ТГ Шифр:	Зургийн дугаар:	
		GK-19/2023	ДГ-1	
		Үе шат:	Огноо:	
		A.3	2023-08	
		Бүх хуудас:		
		11		

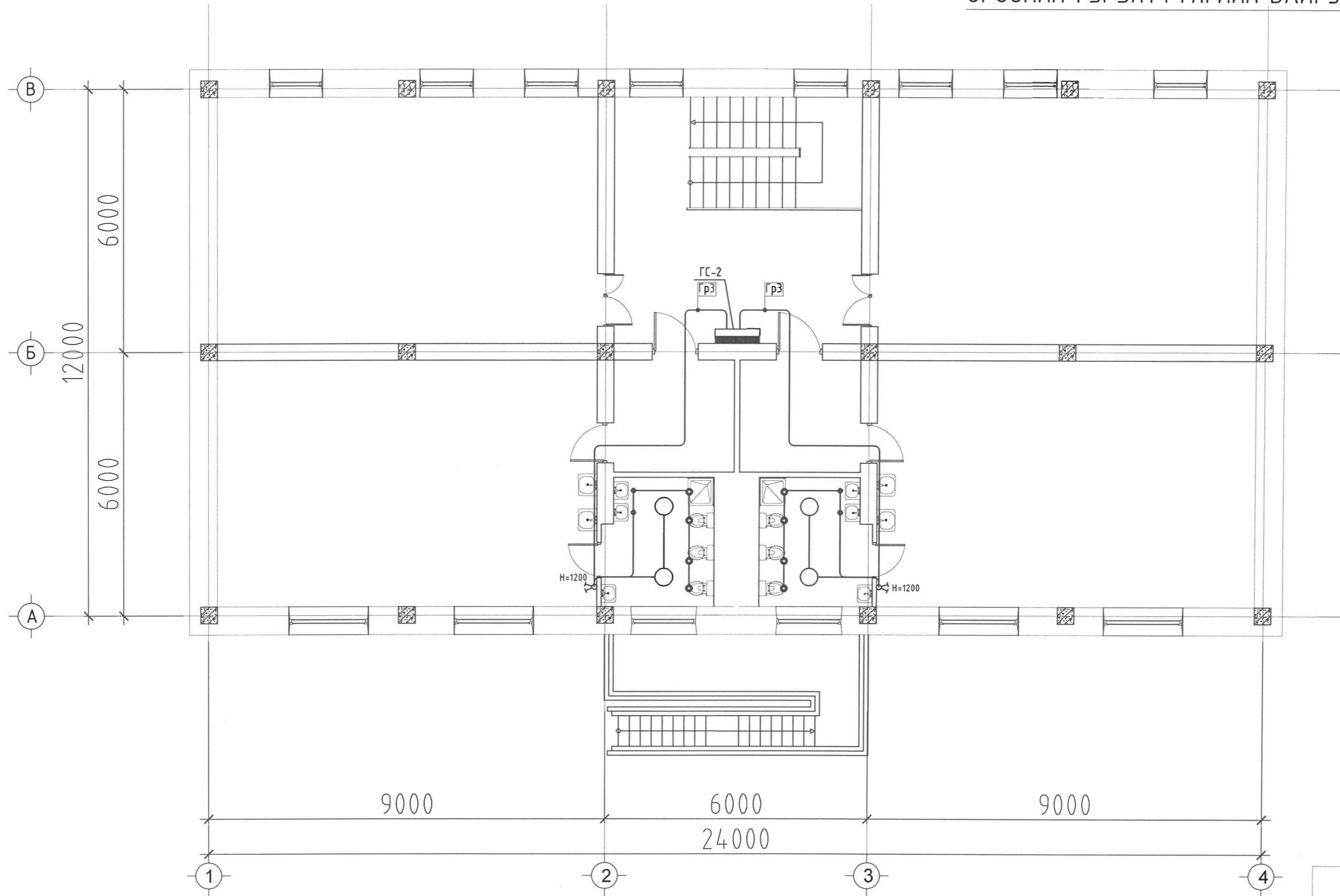
2-Р ДАВХРЫН ШИНЭЭР ЗАСВАР ХИЙГДЭХ АРИУН ЦЭВРИЙН  
ӨРӨӨНИЙ ГЭРЭЛТҮҮЛГИЙН БАЙГУУЛАЛТ М1:100

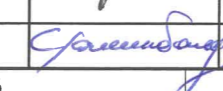

ЗӨВШӨӨРӨЛЦСӨН		
БА		Т.Уранбилэг
ХАС		Б.Баасансүрэн
ЦБҮ		Э.Тэмүүжин

 <b>ГЕКСЭЭДР-КЛАУД</b> "Гексаэдр Клауд" ХХК	СУРГУУЛЬ, ЦЭЦЭРЛЭГ, ДОТУУР БАЙРНЫ НҮХЭН ЖОРЛОНГ АРИУН ЦЭВРИЙН БАЙГУУЛАМЖААР СОЛИХ ЗУРАГ ТӨСӨЛ ӨВӨРХАНГАЙ АЙМАГ, ХУЖИРТ СУМ, 2-Р ЦЭЦЭРЛЭГ			
	1-р давхрын шинээр засвар хийгдэх ариун цэврийн өрөөний гэрэлтүүлгийн байгуулалт			Үе шат: А.3
	Инженер		М.Батсүрэн	ЕГ Шифр: HDP-07/2023
	Гүйцэтгэсэн		М.Батсүрэн	Масштаб: М1:100
Шалгасан		Д.Чаминболд	ТГ Шифр: ГК-19/2023	
			Зургийн дугаар: ДГ-2	Огноо: 2023-08
			Бүх хуудас: 11	



ГАЗАРДУУЛГЫН БАЙГУУЛАЛТ М1:100

Босоо зэс электрод  
Ф2.5мм L=1200

2-р давхарын самбарын  
газардуулгын клим руу  
ПВ-3 /1x25/

ПВ-3 /1x25/

ПВ-3 /1x25/

Хэвтээ тугузан зэс  
40x4мм

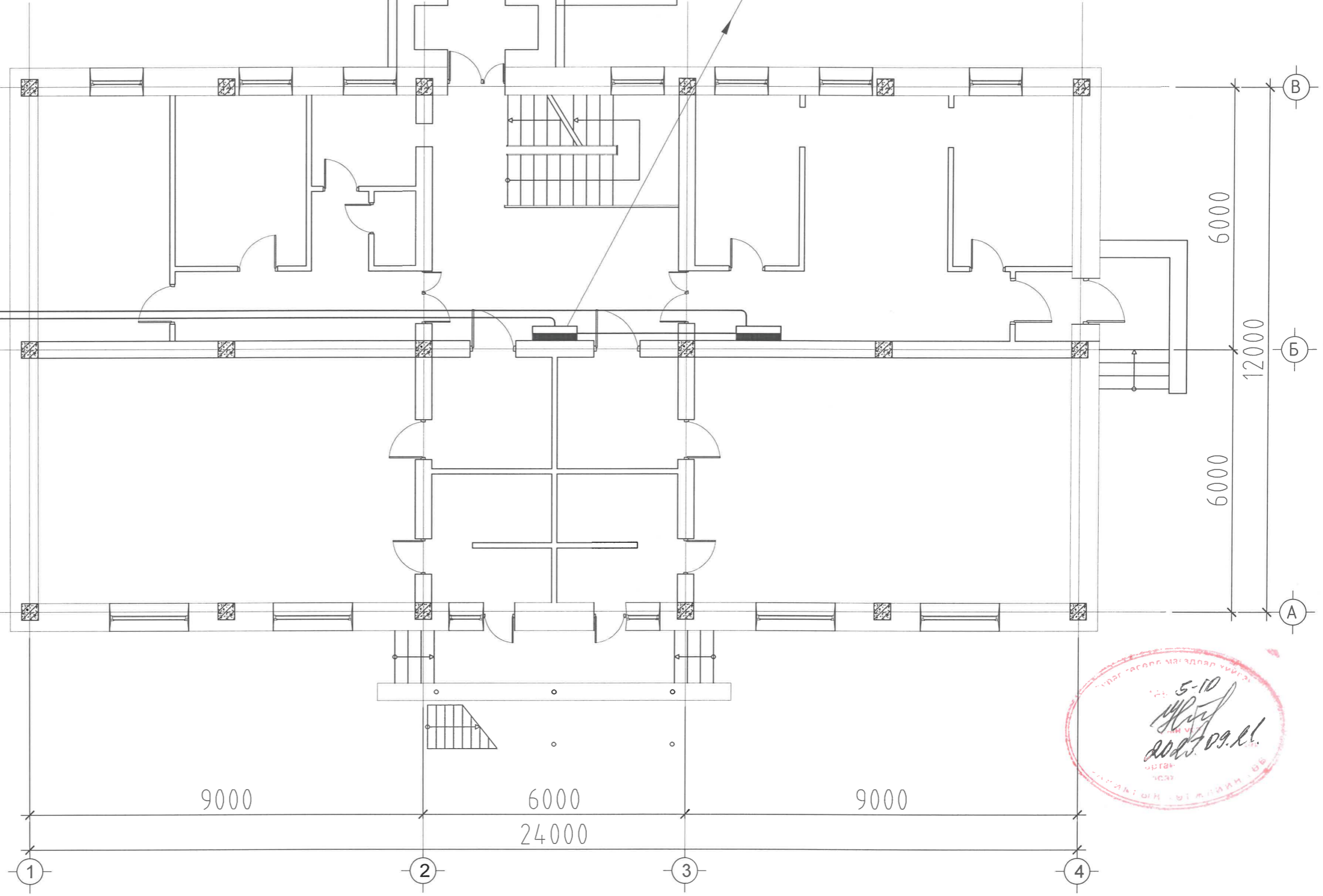

9000

6000  
24000

9000

6000

12000

6000

ЗӨВШӨӨРӨЛЦӨН	
БА	Т.Уранбилэг
ХАС	Б.Баасансүрэн
ЦБУ	Э.Тэмүүжин

 ГЕКСЭЭДР-КЛАУД "Гексэдр Клауд" ХХК	СУРГУУЛЬ, ЦЭЦЭРЛЭГ, ДОТУУР БАЙРНЫ НҮХЭН ЖОРЛОНГ АРИУН ЦЭВРИЙН БАЙГУУЛАМЖААР СОЛИХ ЗУРАГ ТӨСӨЛ ӨВӨРХАНГАЙ АЙМАГ, ХУЖИРТ СУМ, 2-Р ЦЭЦЭРЛЭГ			
	Газардуулгын байгуулалт			Үе шат: А.3
	Инженер	М.Батсүрэн	ЕГ Шифр: HDP-07/2023	Масштаб: М1:100
Гүйцэтгэсэн	М.Батсүрэн	ТГ Шифр: ГК-19/2023	Огноо: 2023-08	
Шалгасан	Д.Чаминболд	Зургийн дугаар: ХТ-8	Бүх хуудас: 11	



САМБАРЫН ДОТОР БА ГАДНА ГАЗАРДУУЛГЫН ХҮРЭЭНД ХОЛБОХ

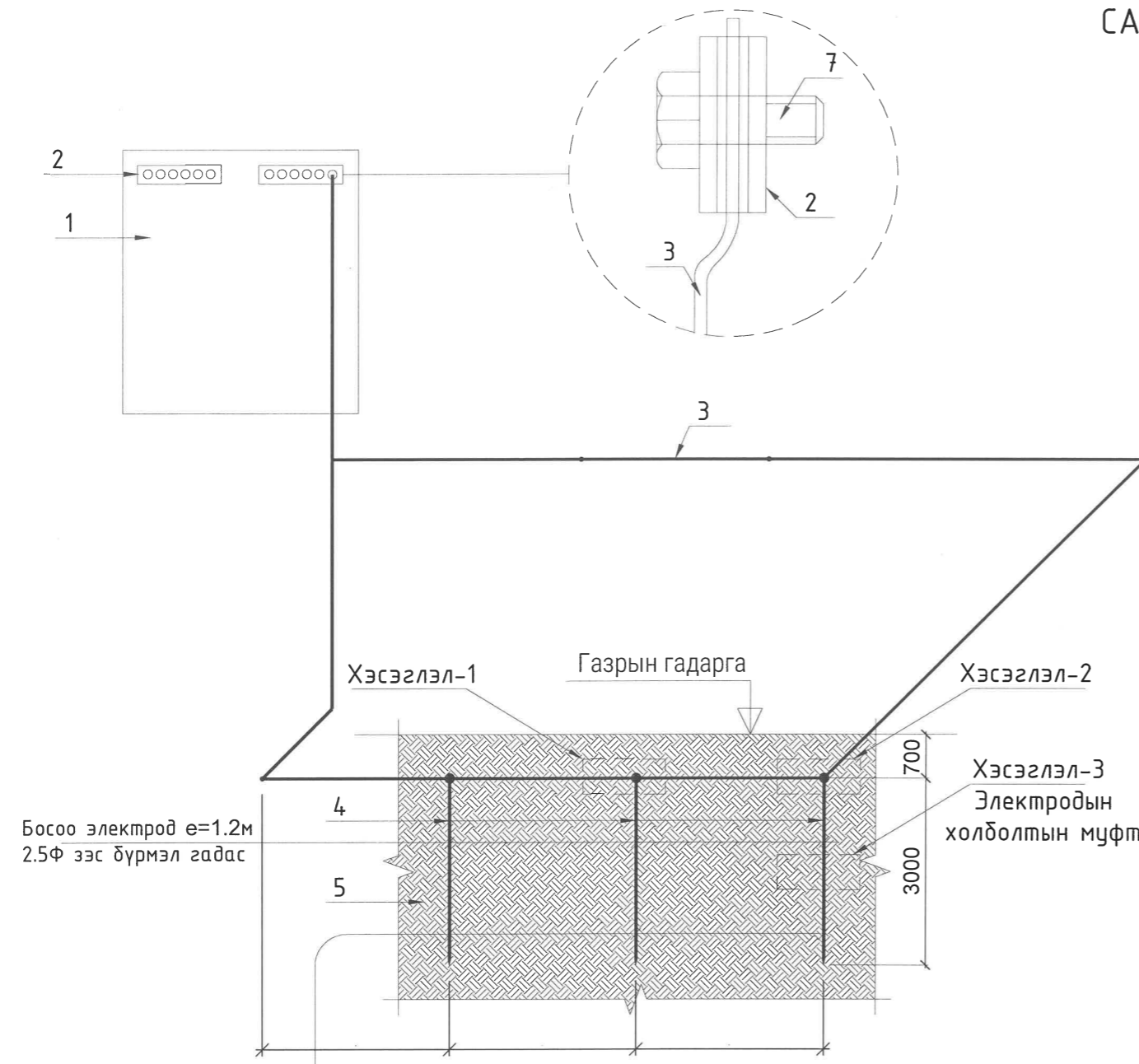

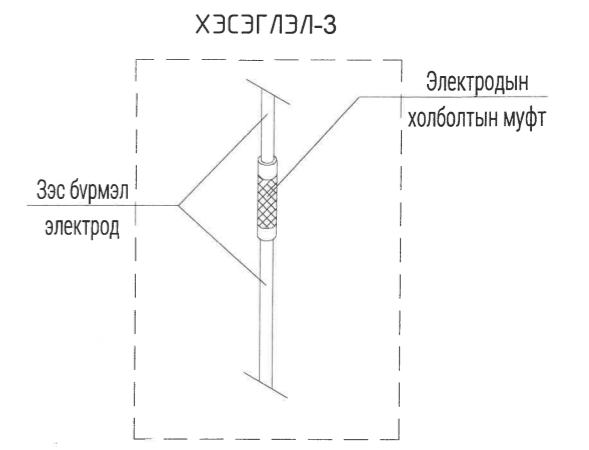
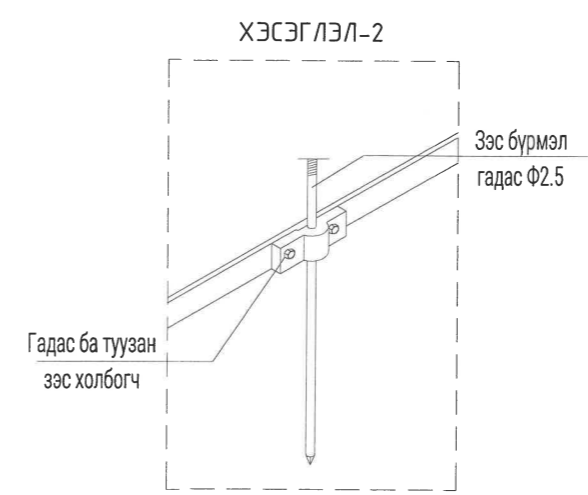
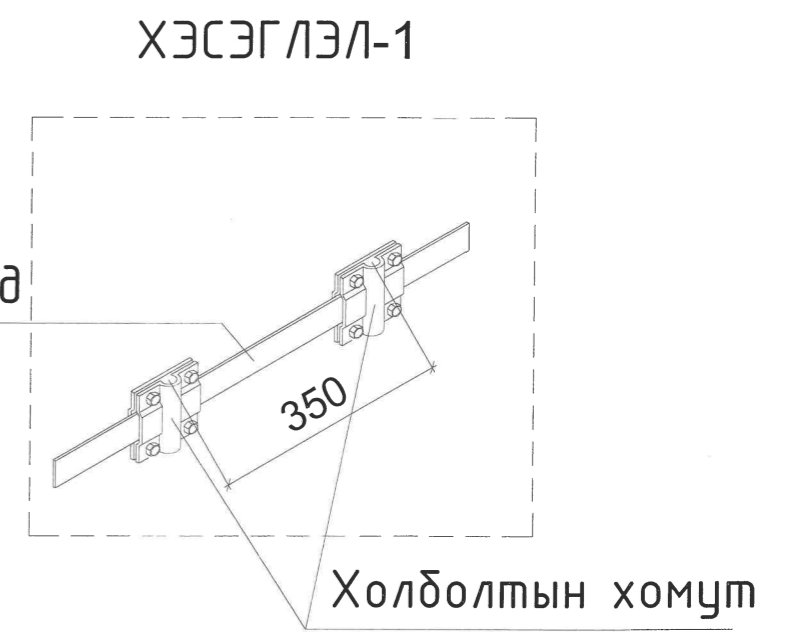

Хэвтээ электрод  
зэс 40x4мм

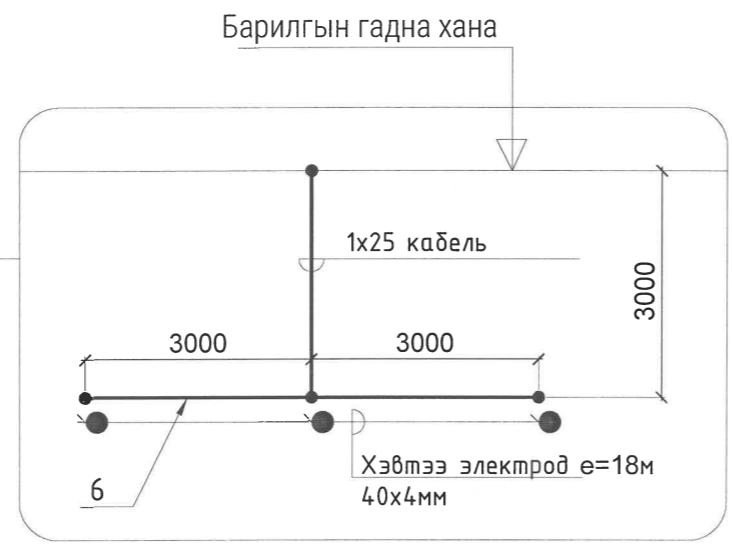

№	Тайлбар
1	Гэрэлтүүлгийн далд суух самбар ЩРВ-24
2	Самбарыг дотор газардуулгын хүрээнд холбох шин
3	Дотор газардуулгын 1x25мм-ийн кабель
4	Босоо электрод e=1.2м Бөөрөнхий зэс Ф25
5	Хөрсөнд босоо электрод дайллуулах дайдал
6	Хэвтээ электрод e=18м 40x4мм
7	Самбарыг дотор газардуулга холдох



 <b>ГЕКСЭЭДР-КЛАУД</b> "Гексаэдр Клауд" ХХК	СУРГУУЛЬ, ЦЭЦЭРЛЭГ, ДОТУУР БАЙРНЫ НҮХЭН ЖОРЛОНГ АРИУН ЦЭВРИЙН БАЙГУУЛАМЖААР СОЛИХ ЗУРАГ ТӨСӨЛ ӨВӨРХАНГАЙ АЙМАГ, ХУЖИРТ СУМ, 2-Р ЦЭЦЭРЛЭГ					
	Газардуулгын холбоос хэсгийн хэсэглэл				Үе шат: <b>A.3</b>	
	Инженер		М.Батсүрэн	ЕГ Шифр: <b>HDP-07/2023</b>	Масштаб: <b>M1:....</b>	Огноо: <b>2023-08</b>
	Гүйцэтгэсэн		М.Батсүрэн	ТГ Шифр: <b>ГК-19/2023</b>	Зургийн дугаар: <b>ХТ-9</b>	Бүх хуудас: <b>11</b>
Шалгасан		Д.Чаминболд				