

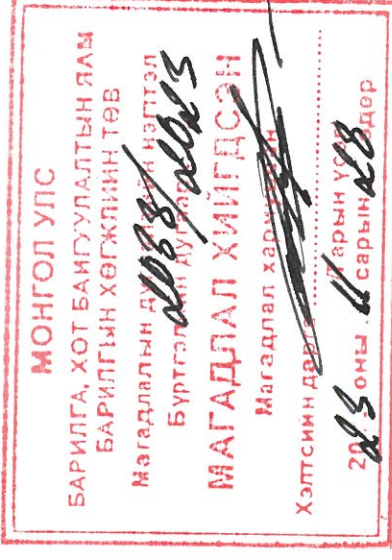

БАРИЛГЫН ЗУРАГ ТӨСЛИЙН
"МӨНХ КОНСАЛТИНГ" ХХК



ЕГ Шифр: МК-07/2023

УВС АЙМАГ ТЭС СУМЫН СУРГУУЛЬ, ЦЭЦЭРЛЭГ, ДОТУУР БАЙРНЫ
БАРИЛГЫН НҮХЭН ЖОРЛОНГ АРИУН ЦЭВРИЙН БАЙГУУЛАМЖААР СОЛИХ
ТӨСЛИЙН АЖЛЫН ЗУРАГ

АЛБАН ТУШААЛ	НЭР	ГАРЫН ҮСЭГ	ЗАХИАЛАГЧ	НЭР	ГАРЫН ҮСЭГ
Увс аймгийн Ерөнхий Архитектор	Б.Батболд		Хөрөнгө оруулалтын хэрэгжилт, зохицуулалтын газрын даргын албан үүргийг түр орлон гүйцэтгэгч	Ж.Энхтөр	
Увс аймгийн Эрүүл мэндийн газрын Эрүүл ахуйн халдвар хамгааллын хяналтын байцаагч	Ц.Огтогжаргал		ГҮЙЦЭТГЭГЧ	Д.Цэрэнбал	
Увс аймгийн ОБ Газрын гал түймэрийн улсын хяналтын байцаагч	Л.Батбаяр		"Мөнх Консалтинг" ХХК-ийн захирал		



УЛААНБААТАР 2023 ОН



БАРИЛГЫН ЗУРАГ ТӨСЛИЙН
"МӨНХ КОНСАЛТИНГ" ХХК

ЕГ Шифр: МК-07/2023

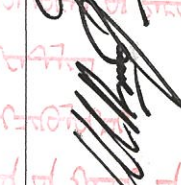
УВС АЙМАГ ТЭС СУМЫН СУРГУУЛЬ, ЦЭЦЭРЛЭГ, ДОТУУР БАЙРНЫ
БАРИЛГЫН НҮХЭН ЖОРЛОНГ АРИУН ЦЭВРИЙН БАЙГУУЛАМЖААР СОЛИХ
ТӨСЛИЙН АЖЛЫН ЗУРАГ

АЛБАН ТУШААЛ	НЭР	ГАРЫН ҮСЭГ	ЗАХИАЛАГЧ	НЭР	ГАРЫН ҮСЭГ
Увс аймгийн Ерөнхий Архитектор	Б.Батболд		Хөрөнгө оруулалтын хэрэгжилт, зохицуулалтын газрын даргын албан үүргийг түр орлон гүйцэтгэгч	Ж.Энхтөр	
Увс аймгийн Эрүүл мэндийн газрын Эрүүл ахуйн халдвар хамгааллын хяналтын байцаагч	Ц.Отгонжаргал		ГҮЙЦЭТГЭГЧ	Д.Цэрэнбал	
Увс аймгийн ОБ Газрын гал түймэрийн улсын хяналтын байцаагч	Л.Батбаяр		"Мөнх Консалтинг" ХХК-ийн захирал		

УЛААНБААТАР 2023 ОН

БАРИЛГЫН ЗУРАГ ТӨСЛИЙН "ЛАНД БИМИОН КОНСТРАКШН" ХХК /ЗТ19-1425/18/

ШИФР: ВМ-10/2023

ШИФР: ВМ-10/2023

УВС АЙМАГ, ТЭС СУМ, ТАВАН УЛИАС БАГ.

50 ХҮҮХДИЙН БАГА СУРГУУЛЬ, ДОТУУР БАЙРНЫ НҮХЭН ЖОРЛОНГ АРИУН ЦЭВРИЙН БАЙГУУЛАМЖААР СОЛИХ ТӨСӨЛ

БАРИЛГА АРХИТЕКТУРЫН АЖЛЫН ЗУРАГ

БОЛОВСРУУЛСАН:

ЗАХИРАЛ: /Д.МӨНХТУЛГА/

ЗУРГИЙН АРХИТЕКТОР: /Н.ЭРДЭНЭЦЭГ/

УЛААНБААТАР ХОТ
2023 ОН

ЗҮРГИЙН ЖАГСААЛТ,
ТАЙЛБАР БИЧИГ

БА МАРКИЙН ЗҮРГИЙН ЖАГСААЛТ

Д/д	Хуудасны нэр	Хуудасны марк
1	Ерөнхий төлөвлөгөө /дотуур байр/	ЕТ-1
2	Зургийн жагсаалт, тайлбар дичиг	БА-1
3	Давхрын дотуур байрны дүүдүүд	БА-2
4	Давхрын "А, Б" өрөөний хэмжилтийн байгуулалт	БА-3
5	Өрөөний харагдах байдал	БА-4
6	Давхрын "А, Б" өрөөний өөрчлөлтийн байгуулалт	БА-5
7	Давхрын "А, Б" өрөөний шалны болон технологийн/д	БА-6
8	Эмзэгтэй ариун цэврийн өрөөний хананы дэлгээс	БА-7
9	Шүршүүрийн өрөөний хананы дэлгээс	БА-8
10	Эрэгтэй ариун цэврийн өрөөний хананы дэлгээс	БА-9
11	Материалын түүдэр	БА-10
12	"В" өрөөний хэмжилтийн байгуулалт	БА-11
13	"В" өрөөний заслалын тодорхойлолт, түүвэр	БА-12
14	Дүүжин талзны хэсэглэл	БА-12.1

ЕРӨНХИЙ ХЭСЭГ

Монгол Улсын Их Хурлын 2020 оны 24 дүгээр тогтоолоор батлагдсан Монгол Улсын Засгийн газрын 2020-2024 оны үйл ажиллагааны мөрийн хөтөлбөр, Монгол Улсын Их Хурлын 2020 оны 39 дүгээр тогтоолоор батлагдсан Монгол Улсын 2021 оны Төсвийн тухай хууль батлагдсантай холбогдуулан авах арга хэмжээний тухай, Монгол Улсын Засгийн Газрын 2021 оны 127 дугаар тогтоолоор батлагдсан Боловсролын салбар хэрэгжүүлэх хөрөнгө оруулалтын зарим арга хэмжээний тухай, Увс аймгийн Тэс сумийн Таван уллас багийн 50 хүүхдийн сургууль, дотуур байр /бага дүлэг/ нүүхэн жорлонг ариун цэврийн байгууламжаар солх төслийг Увс аймгийн засаг даргын 2022 оны 02-р сарын 07-ны өдрийн №21 тоот зургийн даалгаврыг үндэслэв. Зураг төслийг "Ланд Бишон Констракшн" ХХК-д боловсруулан гаргав.

*Нүүхэн жорлонг Архитектур
архитектур байгуулалтын салбар
нүүхэн жорлонг Архитектур
нүүхэн жорлонг Архитектур
архитектур байгуулалтын салбар
архитектур байгуулалтын салбар*

- Барилга байгууламжийн галын аюулгүй байдал БНБД 21-01-02
- Барилга байгууламжийн зураг төсөл зохиох галын аюулгүй норм БНБД 21-02-02
- Барилгад хэрэглэх уур амьсгал ба геофизикийн үзүүлэлтүүд БНБД 23-01-09
- Сургалт хүмүүжлийн байгууллагын барилга байгууламж БНБД II-66-88
- Ерөнхий боловсролын сургууль, дотуур байрт төлөвлөлт БНБД II-65-79
- Өрөгт дүтээцийн зураг төсөл зохиоход ашиглах заавар БД 51-101-05
- Тахир дутуу иргэдэд зориулсан барилгын төлөвлөлтийн гарын авлага БД 31-101-04

Барилгын бусад хэсгийн зураг төслийг зохих норм ба дүрэм, тооцоо, техникийн нөхцөлүүдийг баримтлан боловсруулсан бөгөөд холбогдох тайлбар, зургуудыг хэсэг тус бүрээс хамтатган үзэн үү.

*Архитектур байгуулалтын салбар
Архитектур байгуулалтын салбар*

АРХИТЕКТУР ТӨЛӨВЛӨЛТ:

Нүүхэн жорлонг Архитектур байгуулалтын салбар

СҮРГУУЛЬ, ДОТУУР БАЙР: 50 хүүхдийн сургууль, дотуур байрны барилга нь дан давхар барилга бөгөөд одоо ашиглаж буй ариун цэврийн өрөө нь

2.96 x 4.51м харьцаатай өрөөг эрэгтэй, эмэгтэйдгүй нийтээр ашигладаг бөгөөд зарим тоноглолтууд болон салхибч нь ажилладаггүй байна. Тус өрөөний нэг талын ханыг дуулгаж, өрөөг дагасган эмэгтэй ариун цэврийн өрөө болон шүршүүрийн өрөө гаргаж өөрчилж, "Б" өрөөнд эрэгтэй ариун цэврийн өрөө нэмж төлөвлөсөн. Эмэгтэй ариун цэврийн өрөөнд 2ш хүүхдийн угаагуур, 1ш энгийн угаагуур, 2ш хүүхдийн суултуур, 1ш энгийн суултуур, 1ш энгийн суултуур, 1ш энгийн хөтөвч, 2ш хүүхдийн угаагуур, 1ш энгийн суултуур төлөвлөсөн. Харин шүршүүрийн өрөөнд эрэгтэй, эмэгтэй шүршүүр гаргаж мөн усаалгын машин тавих хэсгийг гаргаж өгсөн. Эрэгтэй ариун цэврийн өрөөнд 1ш хүүхдийн суултуур, 1ш энгийн суултуур, 1ш хүүхдийн хөтөвч, 1ш энгийн хөтөвч, 2ш хүүхдийн угаагуур, 1ш энгийн угаагуур төлөвлөсөн. Өрөөний өөрчлөлтийн зургийг БА-2-12 хуудаснаас үзэн үү

ХАНА: Хананы шаврыг хусаж гадаргууг цэвэрлэсний дараа цементэн тэгшилгээ хийж хананы плитагаар өрөөний ханандуудыг плитадна. Өнгө загварыг хананы дэлгээс зургаас үзэн үү.

ШАЛ: Одоо байгаа ариун цэврийн өрөөний шалыг бүхэлд хуулж, шалыг цэвэрлэсний дараа цементэн тэгшилгээ 60мм хийнэ. Гадаргууг тэгшилсний дараа шалны плитагаар плитадна. Плитаны цавуу монгол улсын стандартын шаардлага хангасан байна. Бохирын хоолойг цэвэр үзэмжтэй угсарч үйлчилгээ хийхэд тохиромжтой нүх гаргаж гүйцэтгэнэ.

ТААЗ: Бүх өрөөний одоо байгаа өрөөний талзны шаврыг хусаж цэвэрлэсний дараа гадаргууг тэгшилж цементэн тэгшилгээ хийнэ. Усан суурьтай, усаагддаг, эмүльсээр талзыг 2 дахин эмүльсдэнэ. Мөн дүүжин талзыг БА-12.1 хуудаснаас үзэн үү.

ХААЛГА: Шинээр хийх хаалгыг байгуулалт болон түүврийн зургаас үзэн үү.

ЦОНХ: Одоо байгаа модон рамтай цонхыг хуванцар рамтай 3 давхар шилтэй вакум цонхоор солино. Цонхны шилэнд гаднаас нь харагдахгүй байхаар наалт нааж өгнө. Мөн модон тавцанг хиймэл чулуун тавцангаар солино.

ТОНОГЛОЛУУД: Ариун цэврийн өрөөний тоноглол олон улсын стандарт шаардлагад нийцсэн Монгол улсын стандартаар баталгаажсан эрүүл ахуйн шаардлагыг хангасан байна. Ариун цэврийн өрөөний туслах хэрэгсэл болох толь, гар хатаагчийг төсөвт оруулах, харин бусад хэрэгсээг /хогийн сав, ариун цэврийн цаас тогтоогч гэх.мэт/ -үүдийг тухайн байрны ашиглалтын зардалаар хийгдэхээр зурагт тусгагдсан болно.



ЛАНД БИМИОН
КОНСТРАКШН ХХК

УВС АЙМАГ, ТЭС СУМ, ТАВАН УЛИАС БАГ.

50 ХҮҮХДИЙН БАГА СУРГУУЛЬ, ДОТУУР БАЙРНЫ НҮҮХЭН ЖОРЛОНГ АРИУН ЦЭВРИЙН БАЙГУУЛАМЖААР СОЛИХ ТӨСӨЛ

ЗҮРГИЙН ЖАГСААЛТ, ТАЙЛБАР БИЧИГ				Үе шал:	АЗ
Архитектор	Н.Эрдэнэцэцэг	ЕГ шифр:	Масштаб:	Огноо:	
Гүйцэтгэсэн	Н.Эрдэнэцэцэг	ТГ шифр:	ВМ-10/2023	2023 он	
Шалгасан	Д.Мөнхтулга			Зургийн дугаар:	БА-01
				Хуудас:	БА-12

ЦЭВЭР ҮСНЫ
НӨӨЦИЙН САВНЫ
"В" ӨРӨӨ

СУРГУУЛЬ, ДОТУУР БАЙРНЫ
БҮДҮҮВЧ

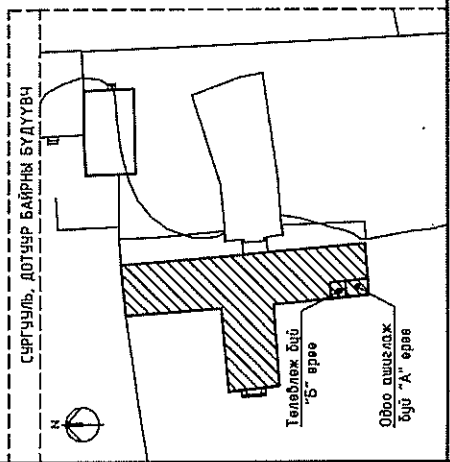
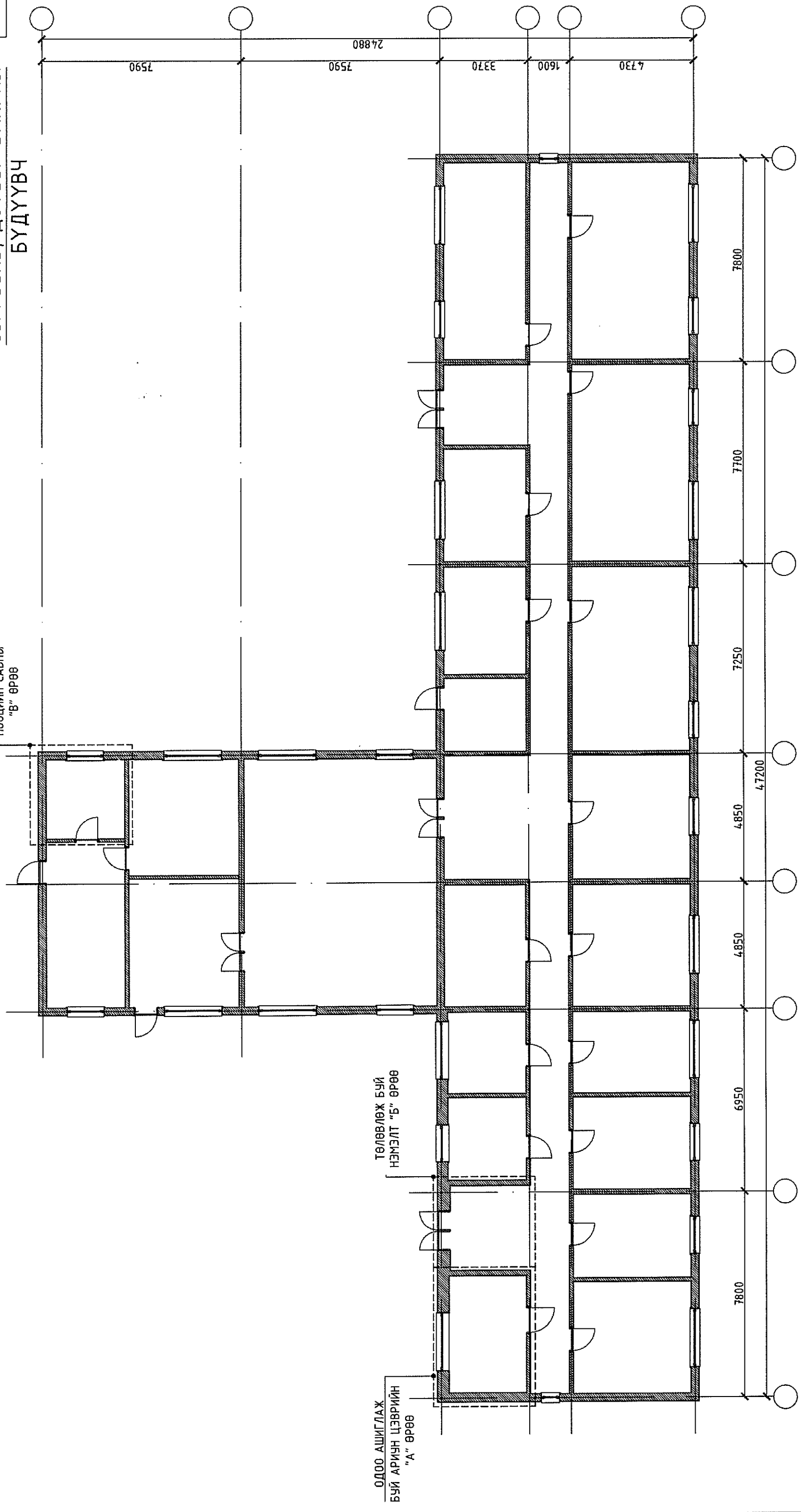

 <p>ЛАНД БИМИОН КОНСТРАКШН ХХК</p>		<p>УБС АЙМАГ, ТЭС СУМ, ТАВАН УЛИАС БАГ, 50 ХҮҮХДИЙН БАГА СУРГУУЛЬ, ДОТУУР БАЙРНЫ НҮХЭН ЖОРЛОГ АРИУН ЦЭВРИЙН БАЙГУУЛАМЖААР СОЛИХ ТӨСӨЛ</p>		<p>Үе шал: АЗ</p>
<p>СУРГУУЛЬ, ДОТУУР БАЙРНЫ БҮДҮҮВЧ</p>		<p>Масштаб: М1:150</p>	<p>Огноо: 2023 он</p>	<p>Хуудас: БА-12</p>
<p>Архитектор Н.Эрдэнэцэцэг</p>	<p>Гүйцэтгэгсэн Н.Эрдэнэцэцэг</p>	<p>ЕГ шифр: ВМ-10/2023</p>	<p>Зүрээлэн дугаар: БА-02</p>	<p>Хуудас: БА-12</p>
<p>Шалгасан Д.Мөнхмүлгэ</p>	<p>ТТ шифр:</p>	<p>ТГ шифр:</p>	<p>Зүрээлэн дугаар: БА-02</p>	<p>Хуудас: БА-12</p>

"А, Б" ӨРӨӨНИЙ ХЭМЖИЛТИЙН БАЙГУУЛАЛТ М1:50

Д/д	Өрөөний тодорхойлолт	Талбай м²
1	Ариун цэврийн өрөө /нийтийн/	13.35
2	Коридор	10.24
Нийт		23.59

Тайлбар:

Дотуур байрны одоо ашиглаж буй ариун цэврийн өрөө нь 2.96 x 4.51м харьцатай өрөөг эрэгтэй, эмэгтэйгүй нийтээр ашигладаг бөгөөд зарим тоноглолууд болон салхибч нь ажилладаггүй байна. Өрөөний байршлыг дотуур байрны бүдүүвч зургаас харна уу.

Өрөөний одоо байгаа нөхцөл:

- Хана: Ханын доо хэсэг плитан өнгөлгөөтэй. Ханын дээд хэсэг цагаан өнгийн эмульстэй. Эмульсэн будаг ховхорч муудсан.
- Шал: Плитан шалтай. Шалны плита шугам дагуу энд тэндээ эмтэрч, хагарч муудсан.
- Тааз: Эмульсэн будагтай.
- Хаалга: Модон хаалгатай. Солх шаардлагагүй.
- Цонх: Модон рамтай цонхтой. Цонхыг шинээр солино.
- Модон шахмал хавтан: Эвдэрч муудсан.

Өрөөний харагдах байдалын зургийг БА-05 хуудаснаас харна уу.

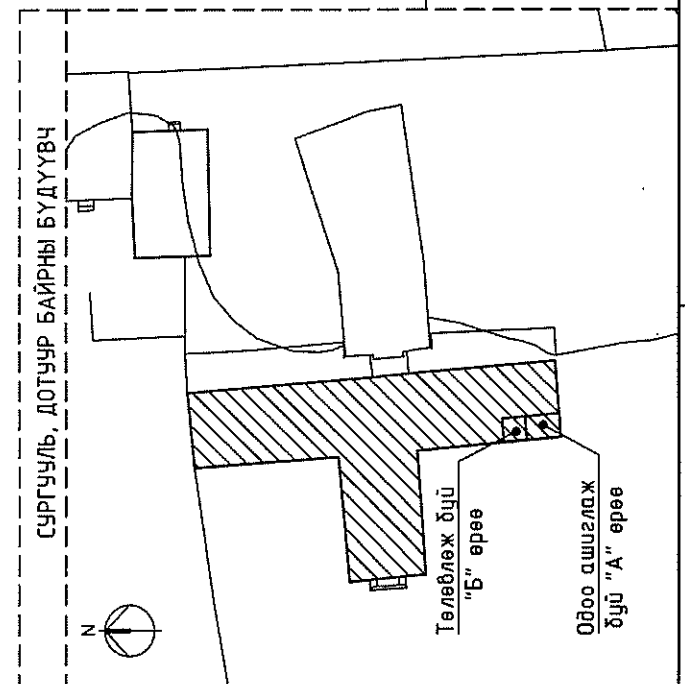
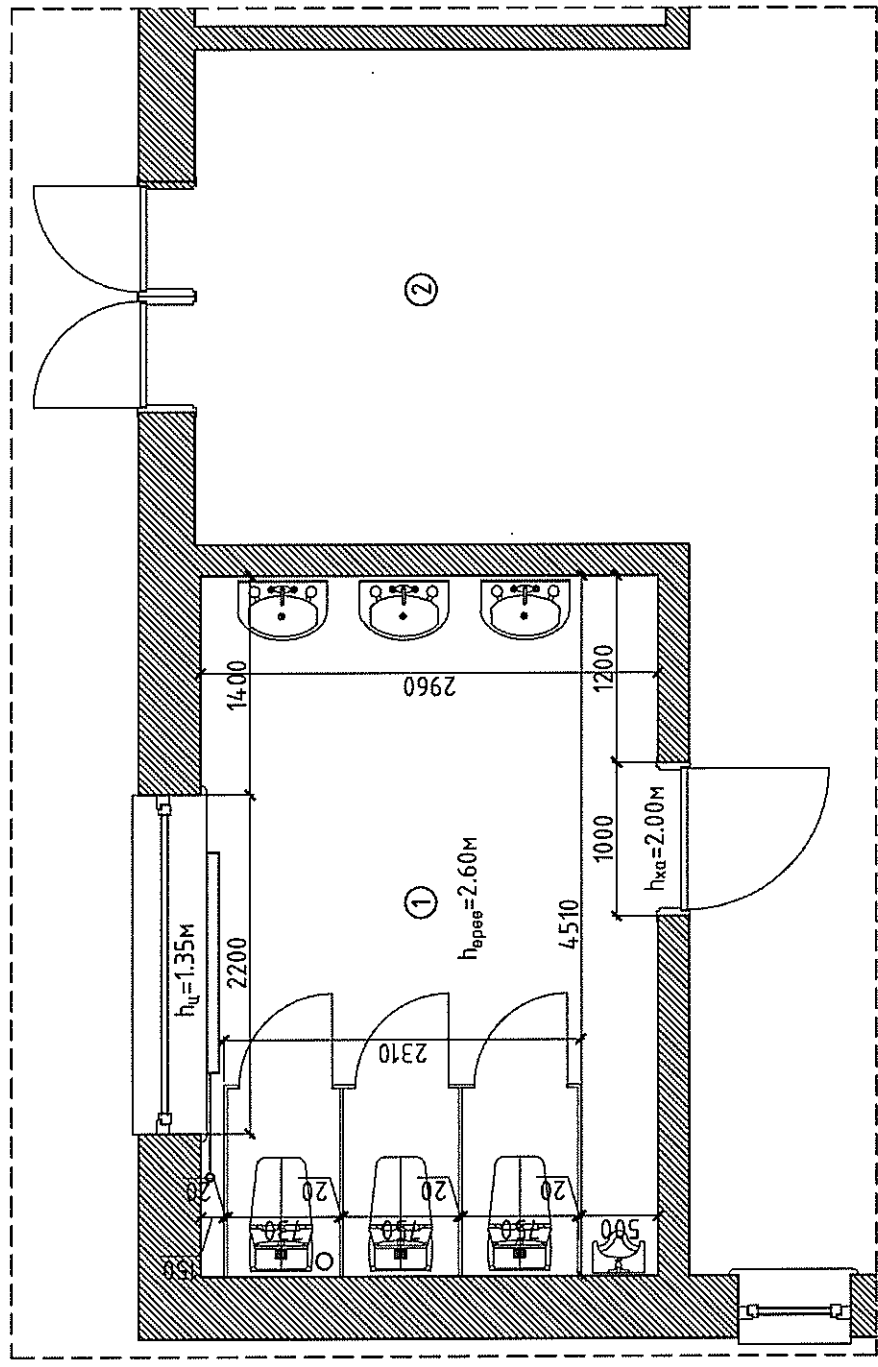

Таних тэмдэглэгдээ

- Одоо байгаа хана
- шалнаас дээш өндөр нэршил
- Өрөөний хананы дугаарлалт
- Одоо байгаа радиатор

hөрөө = 2.94 м

hха = 2.00 м

hт = 1.35 м

hөрөө = 2.60 м



50 ХҮҮХДИЙН БАГА СУРГУУЛЬ, ДОТУУР БАЙРНЫ НҮХЭН ЖОРЛОГ АРИУН ЦЭВРИЙН БАЙГУУЛАМЖААР СОЛИХ ТӨСӨЛ				Үе шам: АЗ
УВС АЙМАГ, ТЭС СУМ, ТАВАН УЛИАС БАГ.				Огноо: 2023 он
"А, Б" ӨРӨӨНИЙ ХЭМЖИЛТИЙН БАЙГУУЛАЛТ				Хуудас: БА-03
Архитектор	Н.Эрдэнэцэцэг	ЕГ шифр: ВМ-10/2023	Масштаб: М1:50	Зургийн дугаар: БА-03
Гүйцэтгэгч	Н.Эрдэнэцэцэг	ТГ шифр:		
Шалгасан	Д.Мөнхмулга			

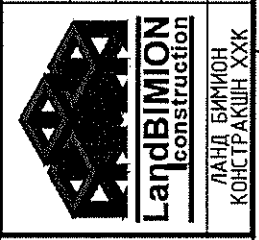

ЛАЛД БИМИОН
КОНСТРАКШН ХХК

ӨРӨӨНИЙ ХАРАГДАХ БАЙДАЛ

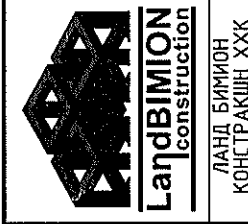
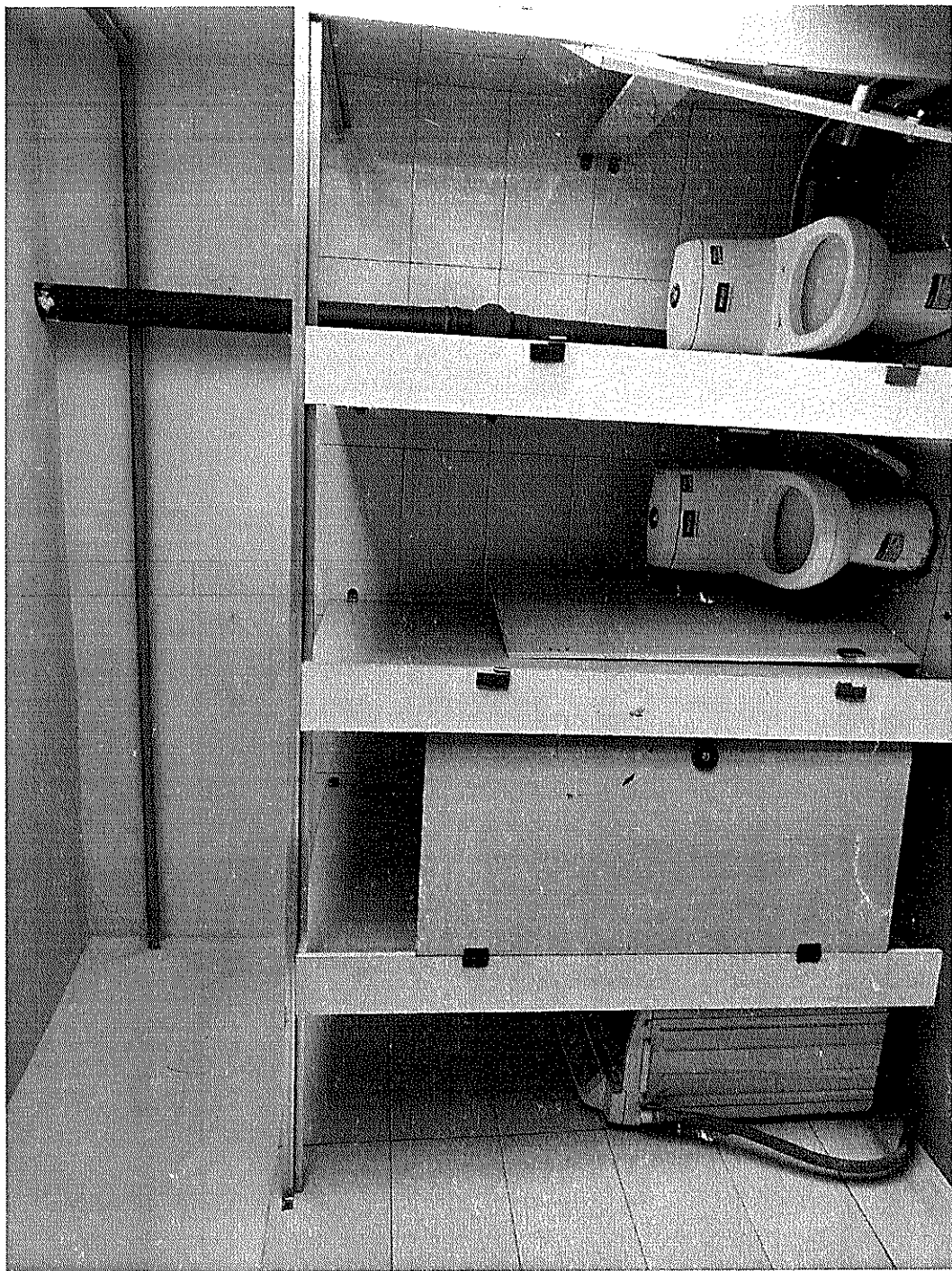

УВС АЙМАГ, ТЭС СУМ, ТАВАН УЛИАС БАГ,
50 ХҮҮХДИЙН БАГА СУРГУУЛЬ, ДОТУУР БАЙРНЫ НҮХЭН ЖОРЛОГ АРИУН ЦЭВРИЙН БАЙГУУЛАМЖААР СОЛИХ ТӨСӨЛ

ӨРӨӨНИЙ ХАРАГДАХ БАЙДАЛ

Архитектор	Н.Эрдэнэцэцэг	ЕГ шифр:	ВМ-10/2023	Масштаб:	М1:50	Огноо:	2023 он
Гүйцэтгэсэн	Н.Эрдэнэцэцэг	ТГ шифр:		Зургийн дугаар:	БА-04	Хуудас:	БА-12
Шалгасан	Д.Мөнхтулга						

Үе шалт: АЗ

1 2 3 4 5 6 7 8

A B C D E F

"А, Б" ӨРӨӨНИЙ ӨӨРЧЛӨЛТИЙН БАЙГУУЛАЛТ М1:50

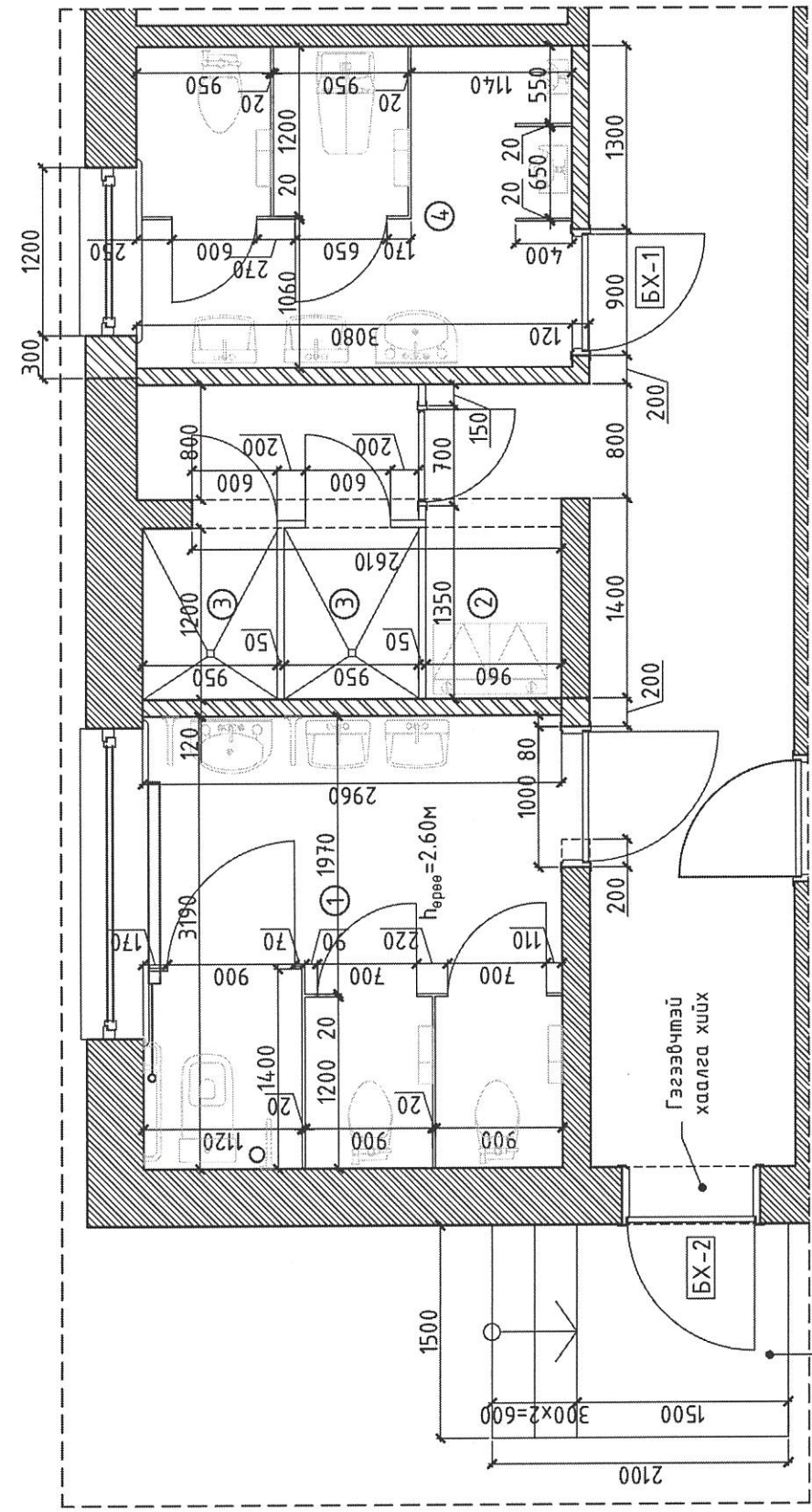

Бетонон довжоо
шинээр хийх

Гэгээвчтэй
хаалга хийх

СУРГУУЛЬ, ДОТУУР БАЙРНЫ БҮДҮҮВЧ

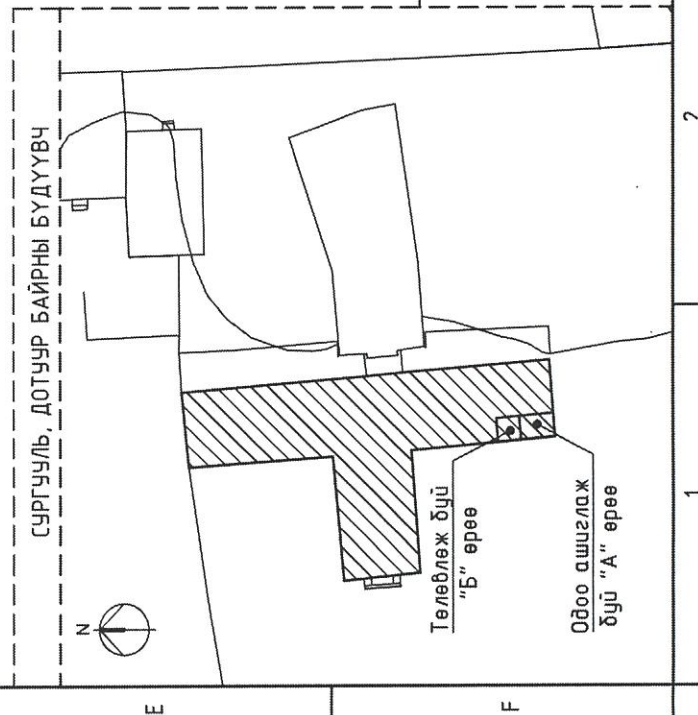

Давхрын материалын мүүвэр

Д/д	Материалын нэр	Тоо хэмжээ	Х/Н	Тайлбар
Буулгах ажлын тоо хэмжээ				
1	Модон хаалт буулгах	8.32	М ²	Шахмал хавтан
2	Тоосгон хана буулгах	1.80	М ³	Даацын дуг тоосгон хана
3	Плитан шал хуулах	25.00	М ²	Плитан шал

ТАЙЛБАР:



Танчих тэмдэглэгээ

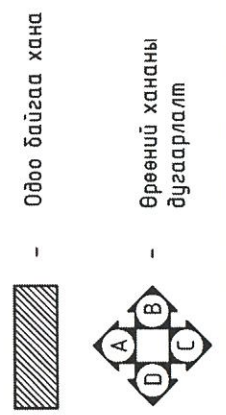

Д/д	Өрөөний модорхойлолт	Талдай М ²
1	Ариун цэврийн өрөө /эмэгтэй/	9.44
2	Угаалгын өрөө	3.99
3	Шүршүүрийн өрөө / 1.14 x 2шир/	2.64
4	Ариун цэврийн өрөө /эрэгтэй/	7.02
Нийт		23.09

Тайлбар:

Одоо байгаа ариун цэврийн өрөө нь 4.51 x 2.96м харьцаатай өрөөний нэг талын ханыг буулгаж, өрөөг дагасган эмэгтэй ариун цэврийн өрөө болон шүршүүрийн өрөө гаргаж өөрчилж, "Б" өрөөнд эрэгтэй ариун цэврийн өрөө нэмж төлөвлөсөн. Эмэгтэй ариун цэврийн өрөөнд 2ш хүүхдийн угаасуур, 1ш энгийн суултуур, 2ш хүүхдийн суултуур, 1ш энгийн суултуур төлөвлөсөн. Харин шүршүүрийн өрөөнд эрэгтэй, эмэгтэй шүршүүр гаргаж мөн угаалгын машин тавих хэсгийг гаргаж өгсөн. Эрэгтэй ариун цэврийн өрөөнд 1ш хүүхдийн суултуур, 1ш энгийн суултуур, 1ш хүүхдийн хөмөвч, 1ш энгийн хөмөвч, 2ш хүүхдийн угаасуур, 1ш энгийн угаасуур төлөвлөсөн. Өрөөний байршлыг дотуур бүдүүвч зургаас харна уу.

- Өрөөнд хийгдэх заслалын ажлын тайлбар:
- Хана: Хананы шафрыг хусаж гадаргууг цэвэрлэсний дараа цементэн тэгшилгээ хийж хананы плитагаар өрөөний ханануудыг плитадна.
- Шал: Одоо байгаа плитан шалыг хуулж авч гадаргууг цэвэрлэсний дараа цементэн тэгшилгээ хийж, шалны плитагаар плитадна.
- Тааз: Гадаргууг хусаж цэвэрлэсний дараа цементэн тэгшилгээ хийж, цагаан өнгийн усан суурьтай, угаасдаг, эмульсэн бүдгээр 2 дахин эмульсдэнэ.
- Хаалга: Одоо ашиглагдаж байгаа ариун цэврийн өрөөний хаалгыг цэвэрхэн буулгаж, заасан хэмжээгээр байрлуулан шилжүүлэн суурьлуулна. Харин эрэгтэй ариун цэврийн өрөөнд шинээр хаалга хийлгэнэ.
- Цонх: Одоо байгаа модон цонхыг шинээр хубанцар рамтай 3 давхар шилтэй цонхоор солино. Модон хугарсан табцанг хиймэл чулуун табцангаар солино.

ЗӨВШӨӨРӨЛЦСӨН

ХАС	
ЦБУ	
ХТ, ДГ	

УБС АЙМАГ, ТЭС СУМ, ТАВАН УЛИАС БАГ.

50 ХҮҮХДИЙН БАГА СУРГУУЛЬ, ДОТУУР БАЙРНЫ НҮХЭН ЖОРЛОНГ АРИУН ЦЭВРИЙН БАЙГУУЛАМЖААР СОЛИХ ТӨСӨЛ

"А, Б" ӨРӨӨНИЙ ӨӨРЧЛӨЛТИЙН БАЙГУУЛАЛТ

Архитектор	Н.Эрдэнэцэцэг	Масштаб:	М1:50	Огноо:	2023 он
Гүйцэтгэгч	Н.Эрдэнэцэцэг	ЭГ шифр:	ВМ-10/2023	Зургийн дугаар:	Худбас:
Шалгасан	Д.Мөнхмулга	ТГ шифр:		БА-05	БА-12

Үе шам: АЗ

ЛАНД БИМИОН
КОНСТРАКШН ХХК

"А, Б" ӨРӨӨНИЙ ШАЛНЫ
БАЙГУУЛАЛТ М1:50

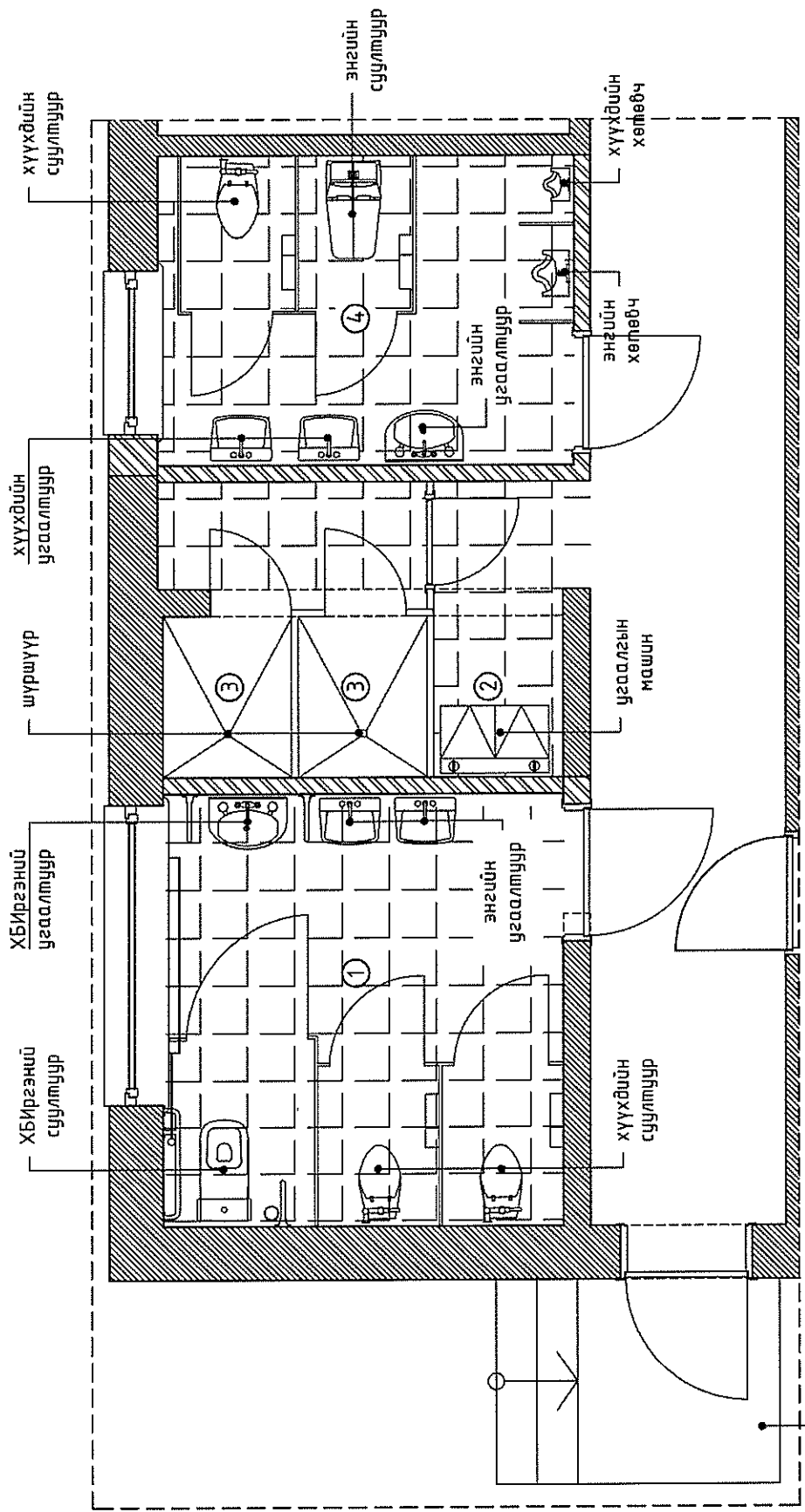

Д/д	Өрөөний тодорхойлолт	Талбай м ²	Шал	
			Төрөл /02-5-1/	Чулбар /02-5-3/
1	Ариун цэврийн өрөө /эмэгтэй/	9.44	плита 204	76
2	Угаалгын өрөө	3.99	плита 204	76
3	Шүршүүрийн өрөө / 1.14 x 2шир/	2.64	плита 204	76
4	Ариун цэврийн өрөө /эрэгтэй/	7.02	плита 204	76
	Нийт	23.09		

СҮРГУУЛЬ, ДОТУУР БАЙРНЫ БҮДҮҮВЧ Ш-1 ПЛИТАН ШАЛ М1:25 Таних тэмдэглэгээ

Одоо байгаа хана - Одоо байгаа хана
Өрөөний хананы дугаарлалт - Өрөөний хананы дугаарлалт
Одоо байгаа рабдиатор - Одоо байгаа рабдиатор

Нэрвэе -2.42М шалнаас дээш өндөр нэршил

УБС АЙМАГ, ТЭС СУМ, ТАВАН УЛИАС БАГ,
50 ХҮҮХДИЙН БАГА СҮРГУУЛЬ, ДОТУУР БАЙРНЫ НҮХЭН ЖОРЛОНГ АРИУН ЦЭВРИЙН БАЙГУУЛАМЖААР СОЛИХ ТӨСӨЛ
"А, Б" ӨРӨӨНИЙ ШАЛНЫ БАЙГУУЛАЛТ

Архитектор: Н.Эрдэнэцэцэг
Гүйцэтгэгсэн: Н.Эрдэнэцэцэг
Шалгасан: Д.Мөнхтулга

ЕГ шифр: ВМ-10/2023
ТТ шифр:

Масштаб: М1:50
Зургийн дугаар: БА-06

Үе шал: АЗ
Огноо: 2023 он
Хуудас: БА-12

LandBIMION construction
ЛАНД БИМИОН
КОНСТРАКШН ХХК

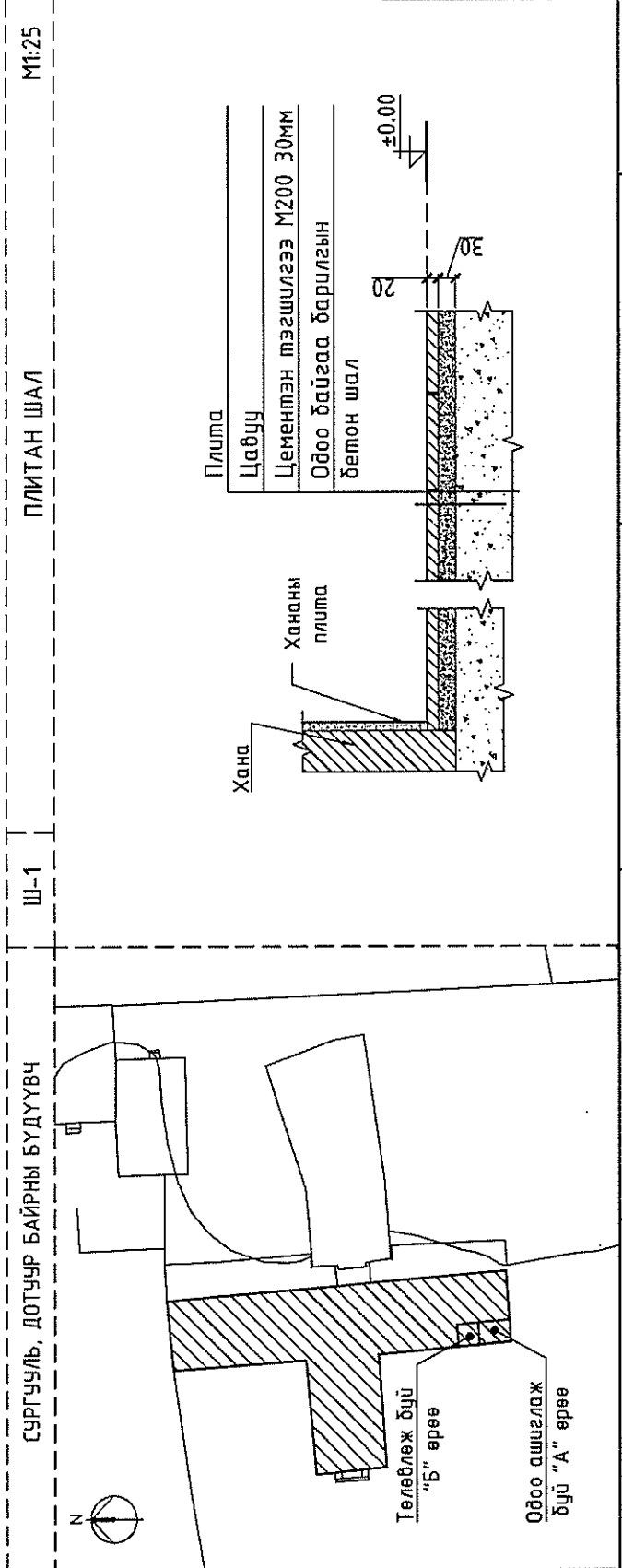

ЭМЭГТЭЙ АРИУН ЦЭВРИЙН ӨРӨӨНИЙ ХАНАНЫ ДЭЛГЭЭС /БАГА БҮЛЭГ/ М1:50

"А" ХАНАНЫ ДЭЛГЭЭС

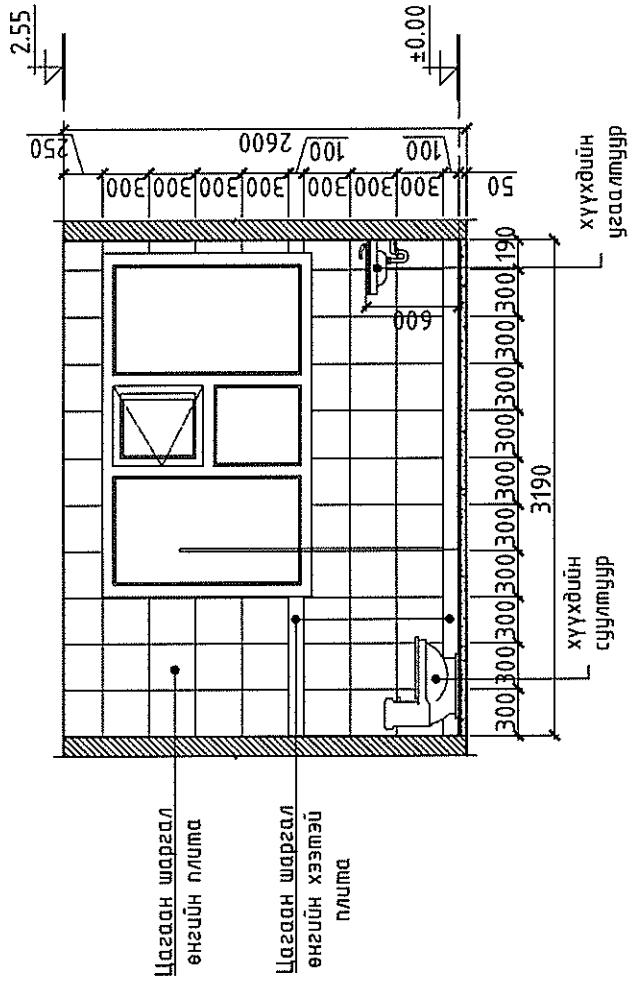

"С" ХАНАНЫ ДЭЛГЭЭС

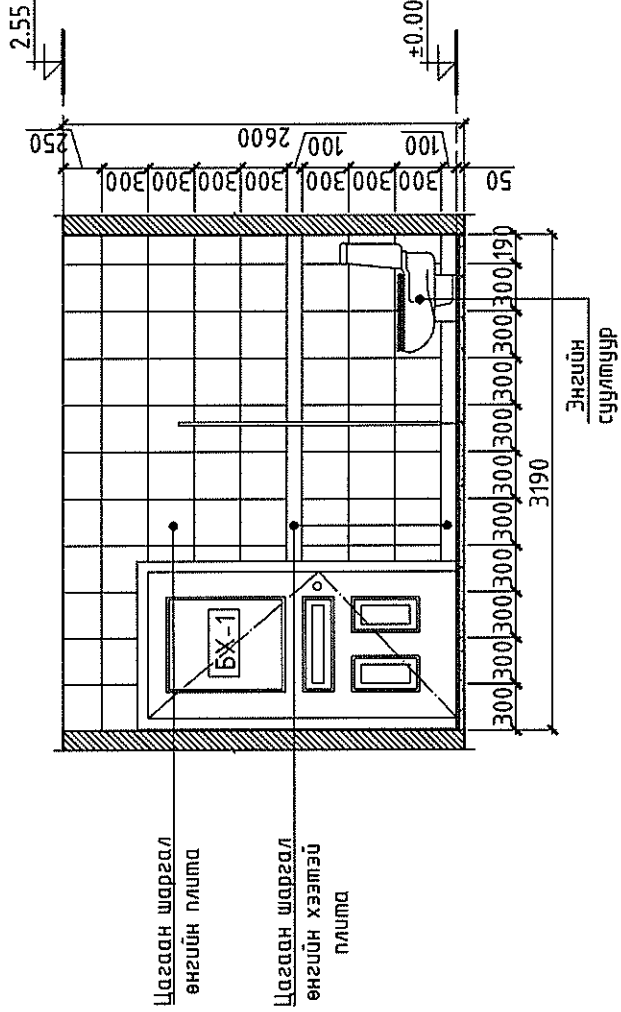

"В" ХАНАНЫ ДЭЛГЭЭС

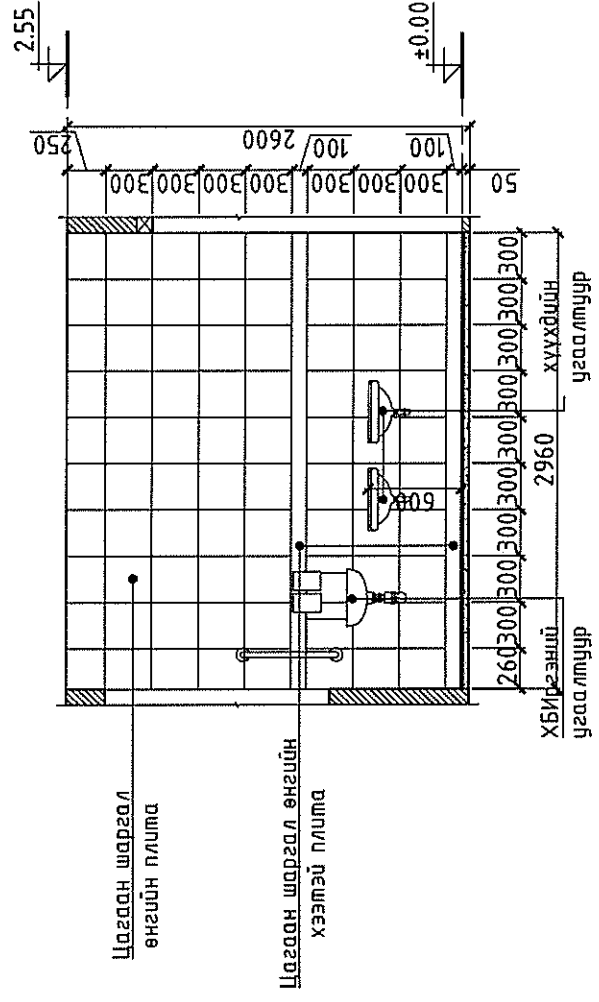

"D" ХАНАНЫ ДЭЛГЭЭС

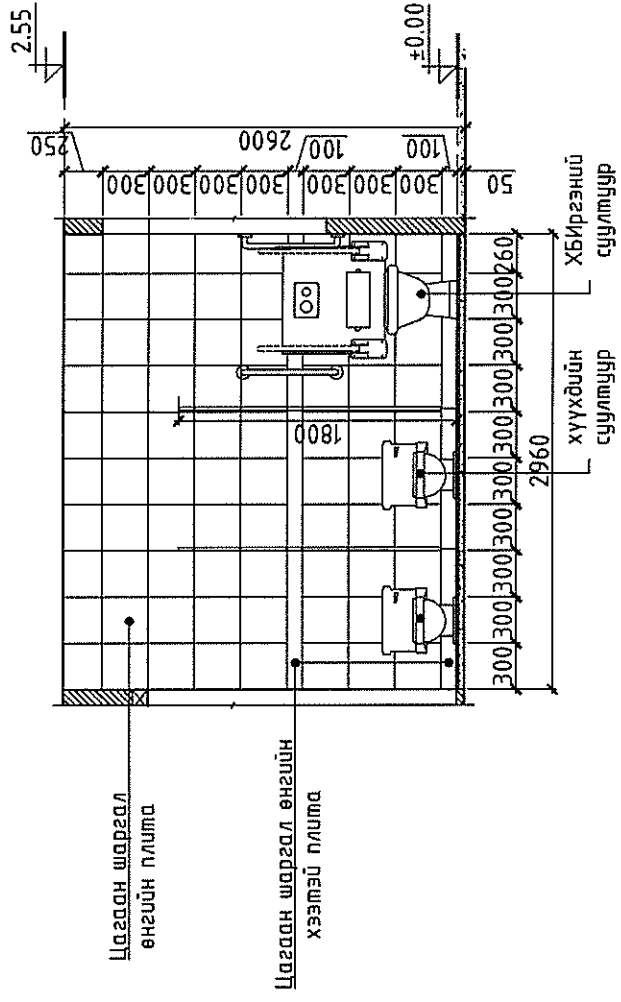

Хананы материалын мүүвэр

Д/в	Материалын нэр	Тоо хэмжээ	Х/Н	Тайлбар
1	"А" хананы плита	5.32	m2	Цементэн тэгшилгээ хийсэн байх
2	"В" хананы плита	7.70	m2	Цементэн тэгшилгээ хийсэн байх
3	"С" хананы плита	6.39	m2	Цементэн тэгшилгээ хийсэн байх
4	"D" хананы плита	7.71	m2	Цементэн тэгшилгээ хийсэн байх
	Нийт	27.11		



ЛАНД БИМИОН
КОНСТРАКШН ХХК

УБС АЙМАГ, ТЭС СУМ, ТАВАН УЛИАС БАГ.
50 ХҮҮХДИЙН БАГА СУРГУУЛЬ, ДОТУУР БАЙРНЫ НҮХЭН ЖОРЛОНГ АРИУН ЦЭВРИЙН БАЙГУУЛАМЖААР СОЛИХ ТӨСӨЛ

ЭМЭГТЭЙ АРИУН ЦЭВРИЙН ӨРӨӨНИЙ ХАНАНЫ ДЭЛГЭЭС /БАГА БҮЛЭГ/

Уг шифр: ВМ-10/2023
Масштаб: М1:50

Архитектор: Н.Эрдэнэцэцэг
Гүйцэтгэгсэн: Н.Эрдэнэцэцэг
Шалгасан: Д.Мөнхмулга

Уг шифр: АЗ
Огноо: 2023 он
Худвас: БА-07

БА-12

ШҮРШҮҮРИЙН ӨРӨӨНИЙ ХАНАНЫ ДЭЛГЭЭС М1:50

"А" ХАНАНЫ ДЭЛГЭЭС

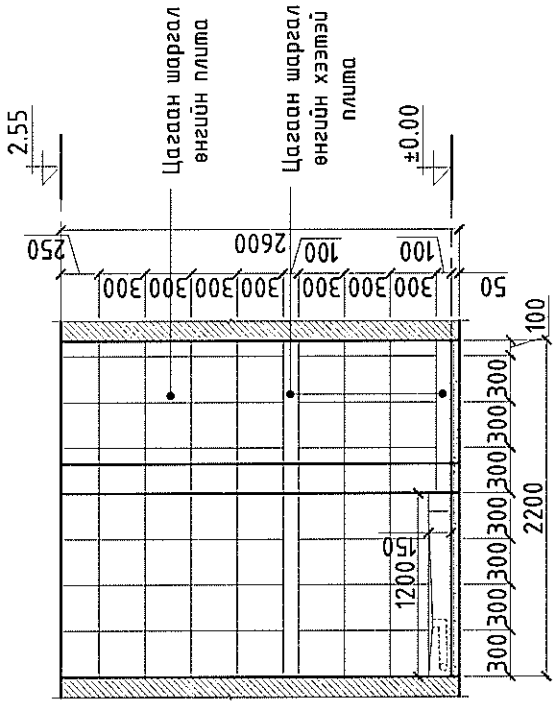

"С" ХАНАНЫ ДЭЛГЭЭС

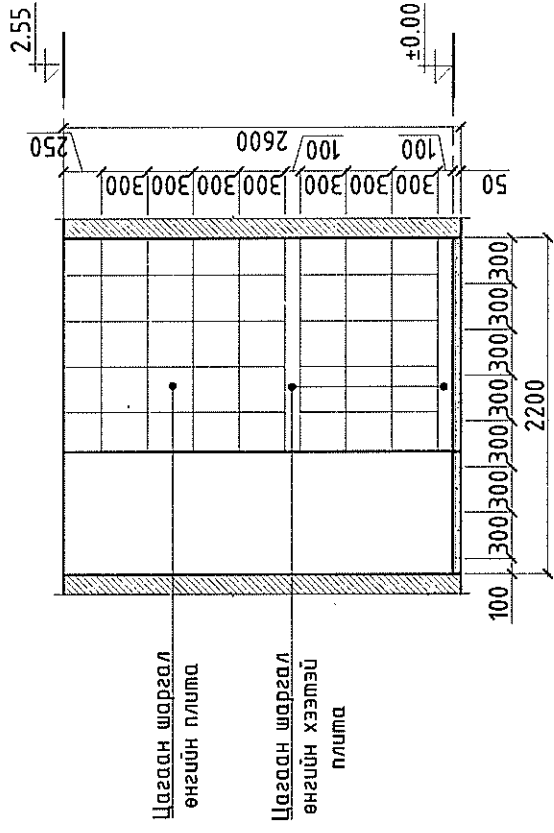

"В" ХАНАНЫ ДЭЛГЭЭС

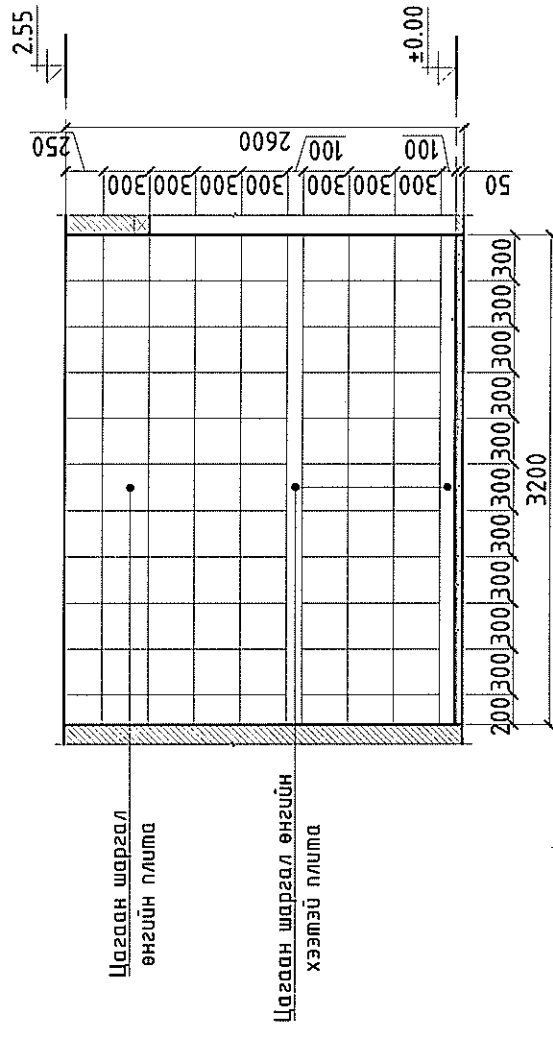

"D" ХАНАНЫ ДЭЛГЭЭС

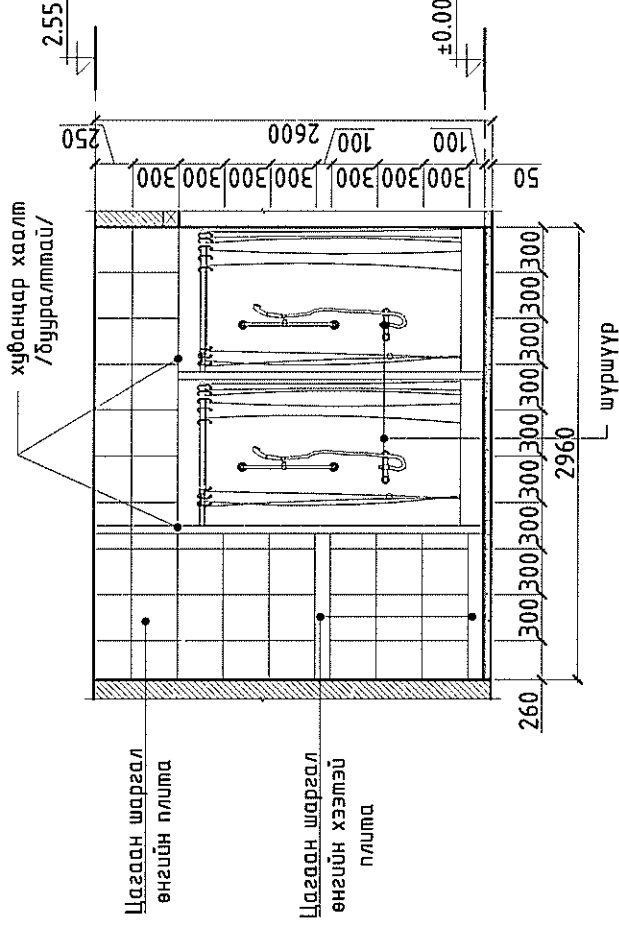

Хананы материалын мүүвэр

Д/а	Материалын нэр	Тоо хэмжээ	Х/н	Тайлбар
1	"А" хананы плита	5.72	m ²	Цементэн тэгшилгээ хийсэн байх
2	"В" хананы плита	8.32	m ²	Цементэн тэгшилгээ хийсэн байх
3	"С" хананы плита	3.64	m ²	Цементэн тэгшилгээ хийсэн байх
4	"D" хананы плита	7.70	m ²	Цементэн тэгшилгээ хийсэн байх
	Нийт	25.38		



УВС АЙМАГ, ТЭС СУМ, ТАВАН УЛИАС БАГ.

50 ХҮҮХДИЙН БАГА СҮРГУУЛЬ, ДОТУУР БАЙРНЫ НҮҮХЭН ЖОРЛОНГ АРИНН ЦЭВРИЙН БАЙГУУЛАМЖААР СОЛИХ ТӨСӨЛ

ШҮРШҮҮРИЙН ӨРӨӨНИЙ ХАНАНЫ ДЭЛГЭЭС

Архитектор	Н.Эрдэнэцэцэг	ЕГ шифр:	ВМ-10/2023	Масштаб:	M1:50	Огноо:	2023 он
Гүйцэтгэсэн	Н.Эрдэнэцэцэг	ТГ шифр:		Зургийн дүгээр:	БА-08	Хугацаа:	БА-12
Шалгасан	Д.Мөнхмулга						

Үе шам: АЗ

ЭРЭГТЭЙ АРИУН ЦЭВРИЙН ӨРӨӨНИЙ ХАНАНЫ ДЭЛГЭЭС /БАГА БҮЛЭГ/ М1:50

"А" ХАНАНЫ ДЭЛГЭЭС

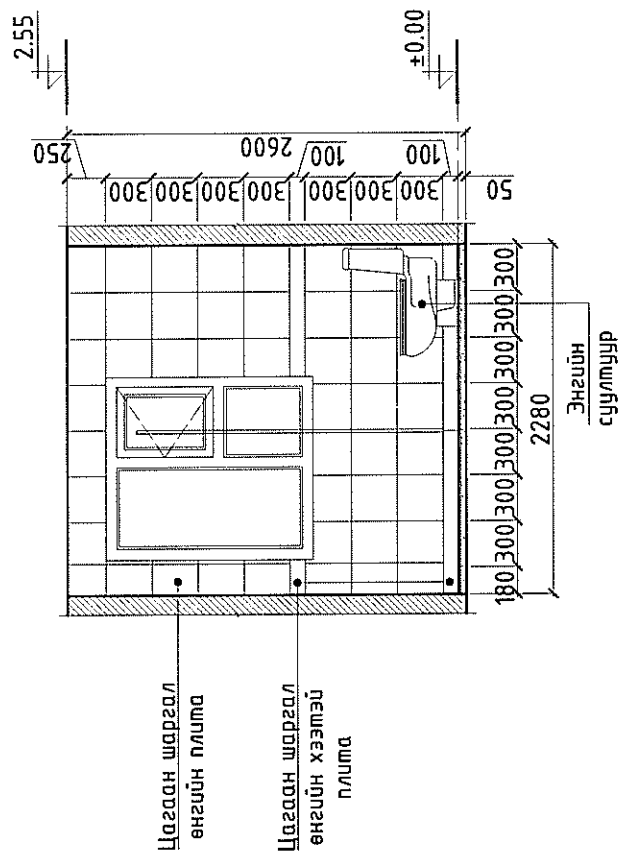

"С" ХАНАНЫ ДЭЛГЭЭС

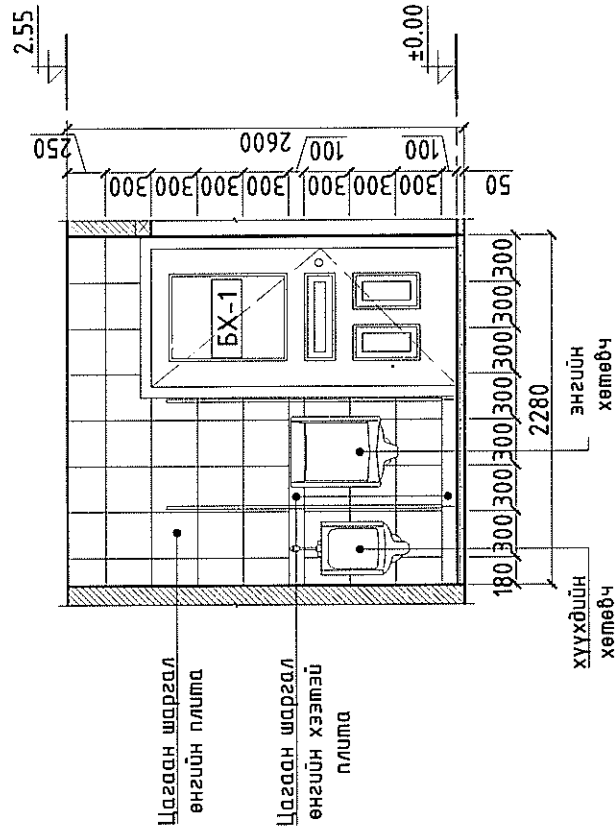

"В" ХАНАНЫ ДЭЛГЭЭС

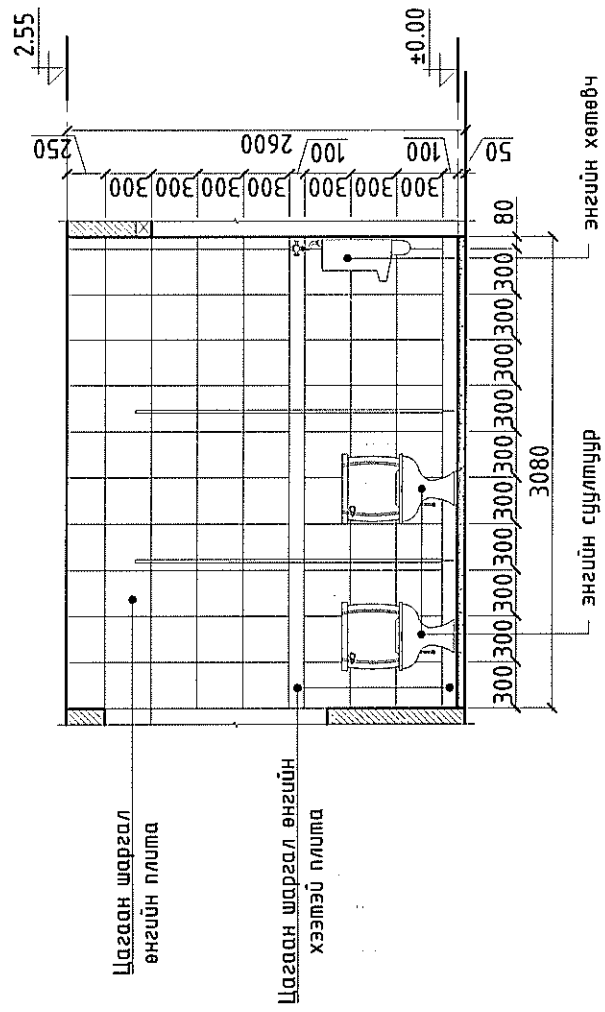

"D" ХАНАНЫ ДЭЛГЭЭС

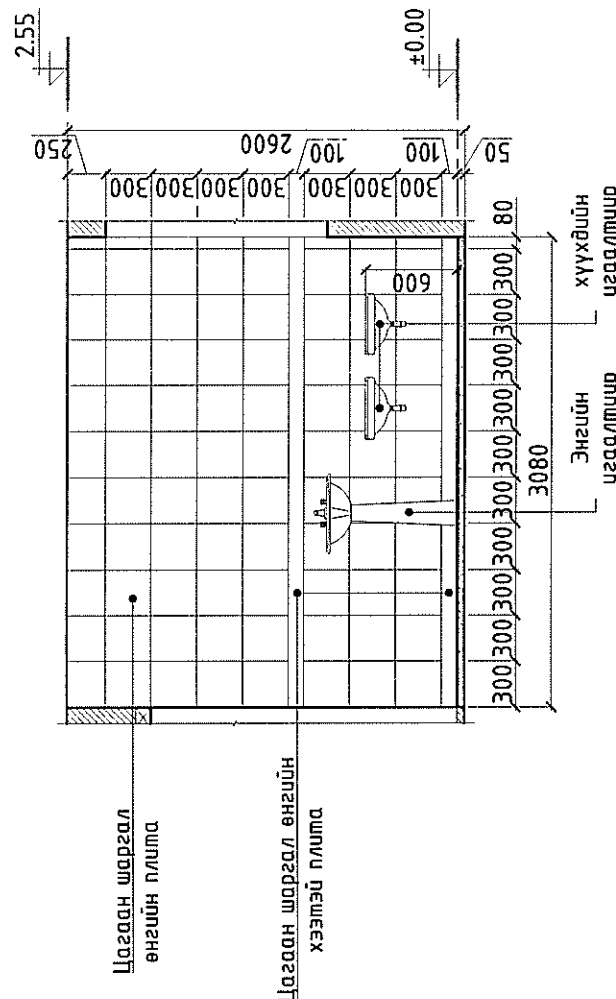

Хананы материалын мүүбэр

Д/д	Материалын нэр	Тоо хэмжээ	Х/н	Тайлбар
1	"А" хананы плима	4.31	м2	Цементэн тээшилгээ хийсэн байх
2	"В" хананы плима	8.01	м2	Цементэн тээшилгээ хийсэн байх
3	"С" хананы плима	4.13	м2	Цементэн тээшилгээ хийсэн байх
4	"D" хананы плима	8.01	м2	Цементэн тээшилгээ хийсэн байх
	Нийт	24.46		

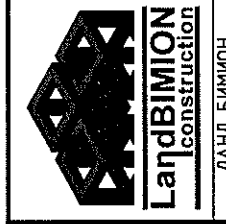

ЛАНД БИМИОН
КОНСТРАКЦИОН ХХК

50 ХҮҮХДИЙН БАГА СҮРГУУЛЬ, ДОТУУР БАЙРНЫ НҮХЭН ЖОРЛОНГ АРИУН ЦЭВРИЙН БАЙГУУЛАМЖААР СОЛИХ ТӨСӨЛ		Үе шат:	АЗ
ЭРЭГТЭЙ АРИУН ЦЭВРИЙН ӨРӨӨНИЙ ХАНАНЫ ДЭЛГЭЭС /БАГА БҮЛЭГ/	Масштаб:	М1:50	Огноо: 2023 он
Архитектор	Н.Эрдэнэцэцэг	ЕГ шифр:	ВМ-10/2023
Гүйцэтгэсэн	Н.Эрдэнэцэцэг	ТГ шифр:	Зургийн дүгээр: БА-09
Шалгасан	Д.Мөнхмулга		Хугацаа: БА-12

эмэгтэй АЦӨ-ний суултуур хооронд хаах шахмал хавтган

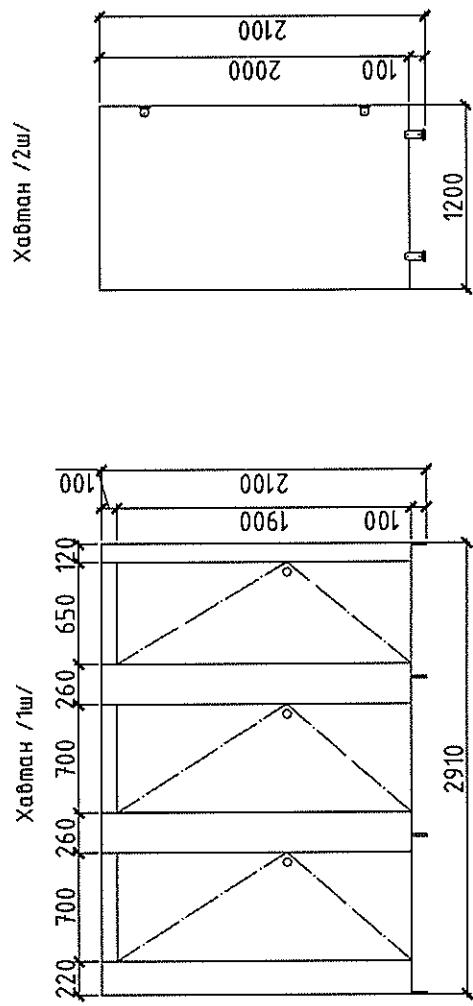

Хавтган /2ш/

эрэгтэй АЦӨ-ний суултуур хооронд хаах шахмал хавтган

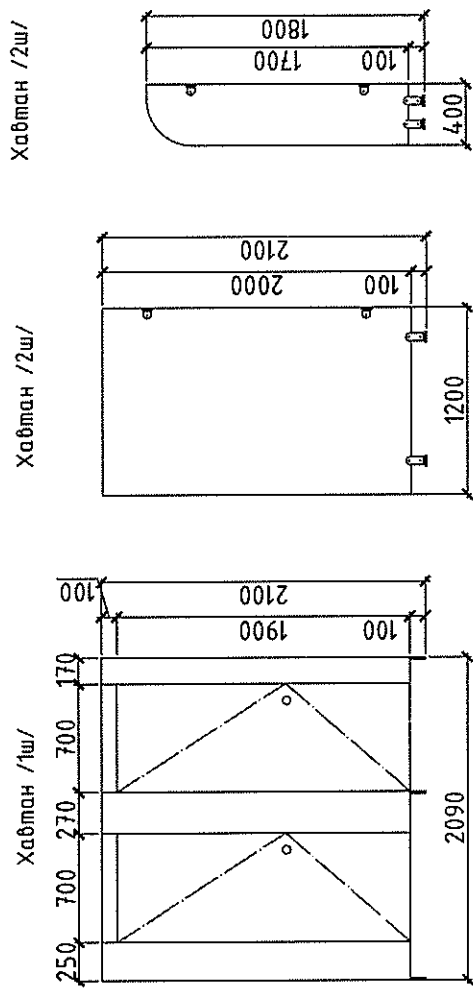

Хавтган /1ш/

Хавтган /2ш/

Цонх

Хуванцар рамтай 3 давхар шилтэй /1шрхээг/

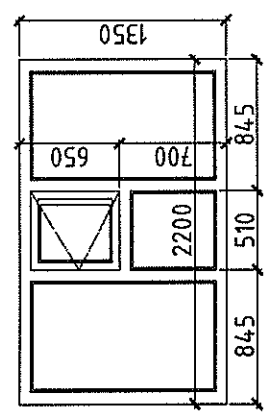
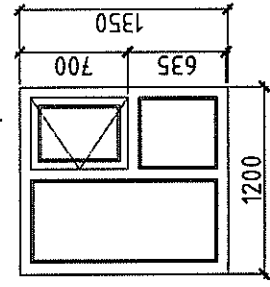

Шүршүүрийн хуванцар хаалт

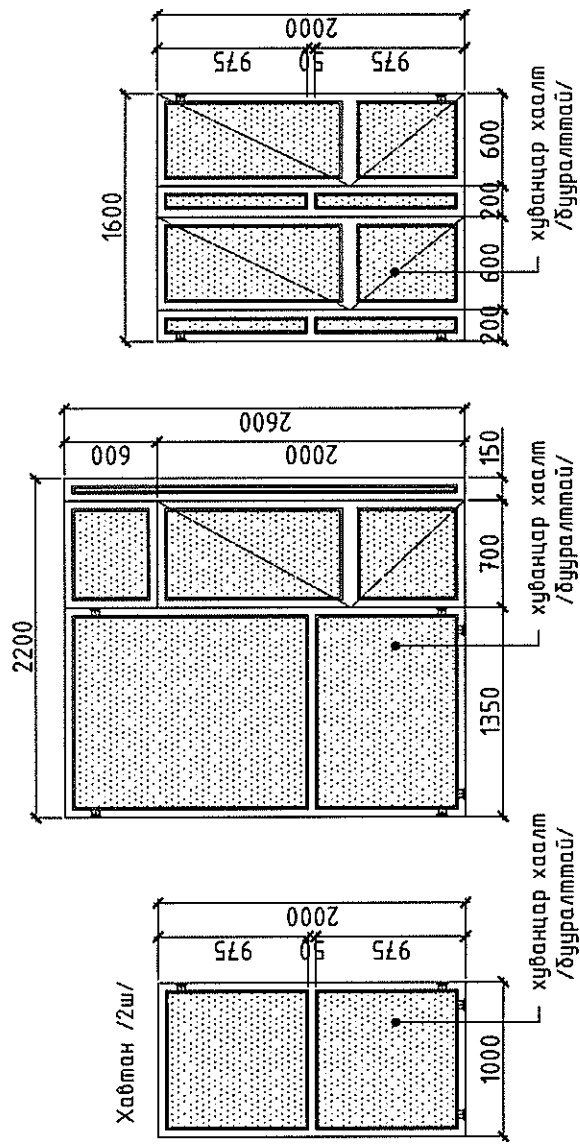

M1:50

Модон хаалга

X-1

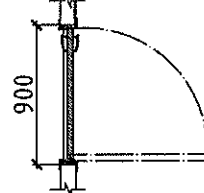
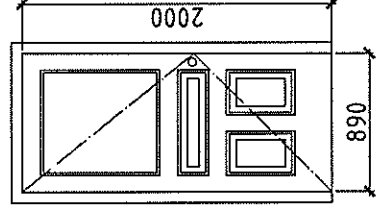

Тайлбар:
Хаалгыг захиалахаас өмнө газар дээр нь дахин хэмжилт авч түлгасны дараа захиална.

M1:50

Модон хаалга

X-2

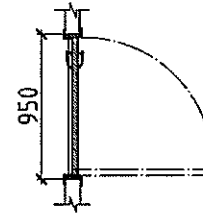
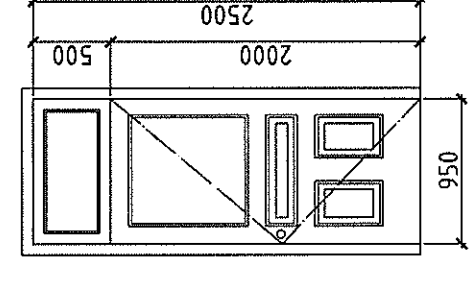

M1:50

Модон хаалга

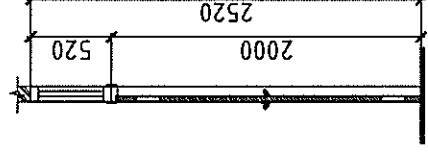

Давхрын материалын түүвэр

Д/в	Материалын нэр	Тоо хэмжээ	Х/Н	Тайлбар
Хүйдгэх ажлын тоо хэмжээ				
1	Шахмал хавтган /хуваалт/	20.96	м ²	Шахмал модон хавтган δ=20мм
2	Шүршүүрийн хуваалт	10.92	м ²	Хуванцар хаалт
3	Тоосгон өрлөг	2.86	м ³	Тоосгон өрлөг
4	Цонх /1200 x 1350/	1.62	м ²	Хуванцар рамтай, 3 давхар шилтэй
5	Хаалга /900 x 2000/	1	ш	Модон хаалга
6	Хаалга /950 x 2500/	1	ш	Модон хаалга
7	Вакуум цонх	4.59	м ²	3 давхар шилтэй хуванцар рамтай
8	Хиймэл чулуун тавцан	2	ш	Хиймэл чулуу

Тайлбар:
Хаалга, цонх, шүршүүрийн хаалганы газар дээр нь дахин хэмжилт хийж, захиалга өгнө.



ЛАНД БИМИОН
КОНСТРАКШН ХХК

УВС АЙМАГ, ТЭС СУМ, ТАВАН УЛИАС БАГ.

50 ХҮҮХДИЙН БАГА СУРГУУЛЬ, ДОТУР БАЙРНЫ НҮХЭН ЖОРЛОГ АРИУН ЦЭВРИЙН БАЙГУУЛАМЖААР СОЛИХ ТӨСӨЛ

МАТЕРИАЛЫН ТҮҮВЭР

Архитектор	Н.Эрдэнэцэцэг	EG шифр:	М1:50	Масштаб:	2023 он	Үе шам:	A3
Гүйцэтгэгч	Н.Эрдэнэцэцэг	ВМ-10/2023	М1:50	Зургийн дугаар:	2023 он	Огноо:	
Шалгасан	Д.Мөнхмүлгэ	ТГ шифр:		Хуудас:	БА-10	Хуудас:	БА-12

"B" ӨРӨӨНИЙ ХЭМЖИЛТИЙН БАЙГУУЛАЛТ М1:50

Д/д	Өрөөний тодорхойлолт	Талбай м ²
1	Цэвэр усны нөөцийн савны өрөө	19.36
	Нийт	19.36

Тайлбар:

Дотуур байрны одоо ашиглаж буй цэвэр усны нөөцийн савны өрөө нь эрүүл ахуйн шаардлага хангахааргүй байгаа тул дотор заслалын ажил хийхээр төлөвлөсөн. Өрөөний байршилыг дотуур байрны дүүдүүч зургаас харна уу.

Өрөөний одоо байгаа нөхцөл:

- Хана: Ханын доод хэсэг модолгоотой бөгөөд ногоон өнгийн будааар будсан. Ханын дээд хэсэг цагаан өнгийн эмальстэй. Эмulsion будааг ховгорч муудсан. Мод нь эвдэрч салсан.
- Шал: Модон шалыг хулбаасалсан. Шалны мод нь энд мэндээ эвдэрч хонхойсон.
- Тааз: Эмulsion будаатай. Маш бохир, ховгорч муудсан.
- Хаалга: Модон хаалгатай. Хугарч муудсан.
- Цонх: Модон рамтай цонхтой. Цонхыг шинээр солино.

Өрөөний харагдах байдлын зургийг БА-11 хуудаснаас харна уу.

ӨРӨӨНИЙ ХАРАГДАХ БАЙДАЛ



"B" ӨРӨӨНИЙ ХЭМЖИЛТИЙН ХЭСЭГЧИЛСЭН БАЙГУУЛАЛТ

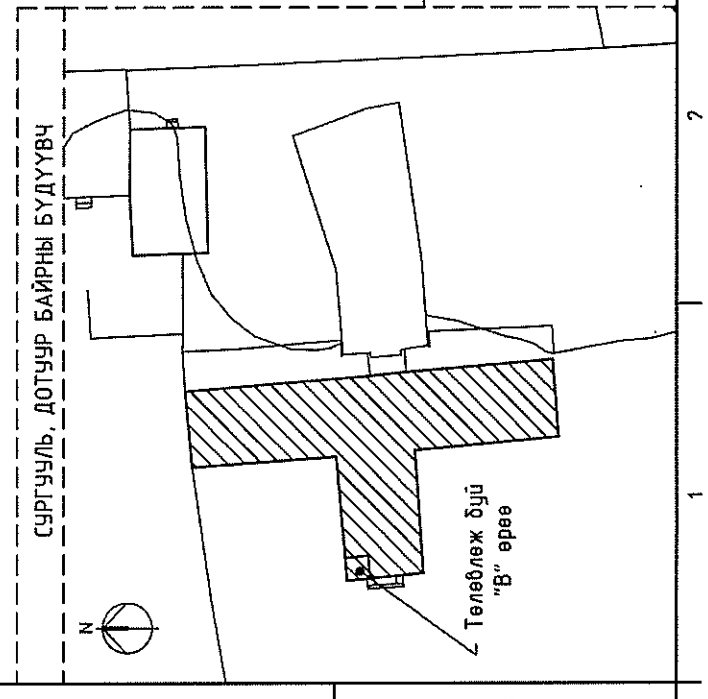
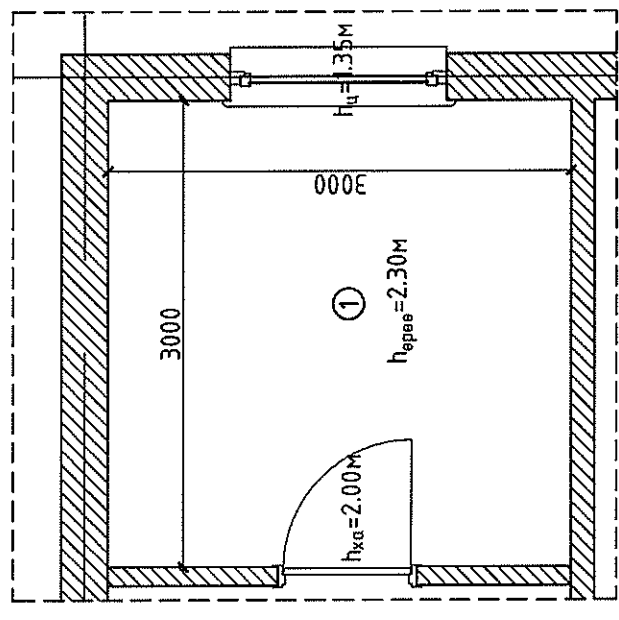

Таних тэмдэглэгээ

- Одоо байгаа хана
- шалнаас дээш өндөр нэршил
- Одоо байгаа радиатор
- Өрөөний хананы дугаарлалт

50 ХҮҮХДИЙН БАГА СЭРГҮҮЛЬ, ДОТУУР БАЙРНЫ НҮХЭН ЖОРЛОГ АРМУН ЦЭВРИЙН БАЙГУУЛАМЖААР СОЛИХ ТӨСӨЛ		УВС АЙМАГ, ТЭС СУМ, ТАВАН УЛИАС БАГ.	
"А, Б" ӨРӨӨНИЙ ХЭМЖИЛТИЙН БАЙГУУЛАЛТ		Үе шам: АЗ	
Архитектор	Н.Эрдэнэцэцэг	ЕГ шифр:	Масштаб: М1:50
Гүйцэтгэгсэн	Н.Эрдэнэцэцэг	ВИМ-10/2023	Огноо: 2023 он
Шалгасан	Д.Мөнхтүлгэ	ТГ шифр:	Хуудас: БА-11
ЛАНД БИМИОН КОНСТРАКШН ХХК		Зургийн дугаар: БА-11	

"В" ӨРӨӨНИЙ ХЭМЖИЛТИЙН ХЭСЭГЧИЛСЭН БАЙГУУЛАЛТ

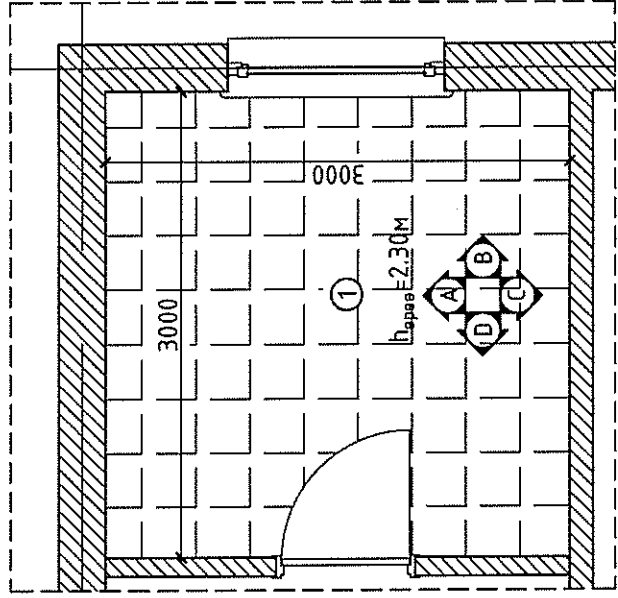

Хананы материалын түүвэр

Д/д	Материалын нэр	Тоо хэмжээ	Х/Н	Тайлбар
1	"А" хананы плита	6.90	m ²	Цементэн тэгшилгээ хийсэн байх
2	"В" хананы плита	5.01	m ²	Цементэн тэгшилгээ хийсэн байх
3	"С" хананы плита	6.90	m ²	Цементэн тэгшилгээ хийсэн байх
4	"Д" хананы плита	5.07	m ²	Цементэн тэгшилгээ хийсэн байх
	Нийт	23.88		

Д/д	Өрөөний модорхойлолт	Талбай м ²	Шал	
			Материал	Төрөл
1	Цэвэр усны нөөцийн савны өрөө	9.00	плита	204
	Нийт	9.00		76

Давхарын материалын түүвэр

Д/д	Материалын нэр	Тоо хэмжээ	Х/Н	Тайлбар
Буулгах ажлын тоо хэмжээ				
1	Хананы модолгоо хуулах	12.00	m ²	Банзан доторлогоо
2	Хаалга буулгах	1	ш	Модон хаалга
3	Модон шал хуулах	9.00	m ²	Плитан шал
4	Вакуум цонх	1.89	m ²	3 давхар шилтэй хуванцар рамтай
5	Хиймэл чулуун тавцан	1	ш	Хиймэл чулуу

"А, Б" ӨРӨӨНИЙ ӨӨРЧЛӨЛТИЙН БАЙГУУЛАЛТ М1:50

Тайлбар:

Одоо байгаа цэвэр усны өрөө нь арцун цэврийн шаардлага хангахгүй тул дотор заслалын ажил хийх шаардлагатай. Өрөөний дайрлыг дотуур бүдүүвч зургаас харна уу.

- Өрөөнд хийгдэх заслалын ажлын тайлбар:
- Хана: Хананы доод модолгоог хуулж авах, хананы шаврыг хусаж гадаргууг цэвэрлэсний дараа цементэн тэгшилгээ хийж хананы цагаан өнгийн усан суурьтай, угаагдааг, эмүүльсээр 2 дахин эмүүльсдэнэ.
- Шал: Одоо байгаа модон шалыг хуулж авч гадаргууг цэвэрлэсний дараа цементэн тэгшилгээ хийж, шалны плитагаар плитадна.
- Тааз: Гадаргууг хусаж цэвэрлэсний дараа цементэн тэгшилгээ хийж, цагаан өнгийн усан суурьтай, угаагдааг, эмүүльсээр 2 дахин эмүүльсдэнэ.
- Хаалга: Одоо байгаа хаалгыг сольно.
- Цонх: Одоо байгаа модон цонхыг шинээр хуванцар рамтай 3 давхар шилтэй цонхоор солино. Модон хуарсан тавцанг хиймэл чулуун тавцангаар солино.

Х-1

Модон хаалга

М1:50

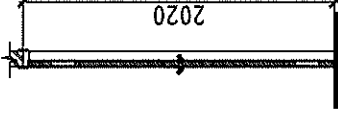
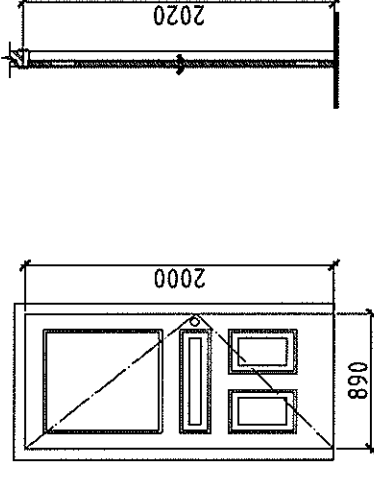

Тайлбар:

Хаалгыг захиалахаас өмнө газар дээр нь дахин хэмжилт авч тулгасны дараа захиална.

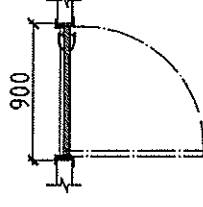

ЗӨВШӨӨРӨЛЦСӨН

ХАС	
ЦБУ	
ХТ, ДГ	

СҮРГУУЛЬ, ДОТУУР БАЙРНЫ БҮДҮҮВЧ Ш-1 ПЛИТАН ШАЛ М1:25

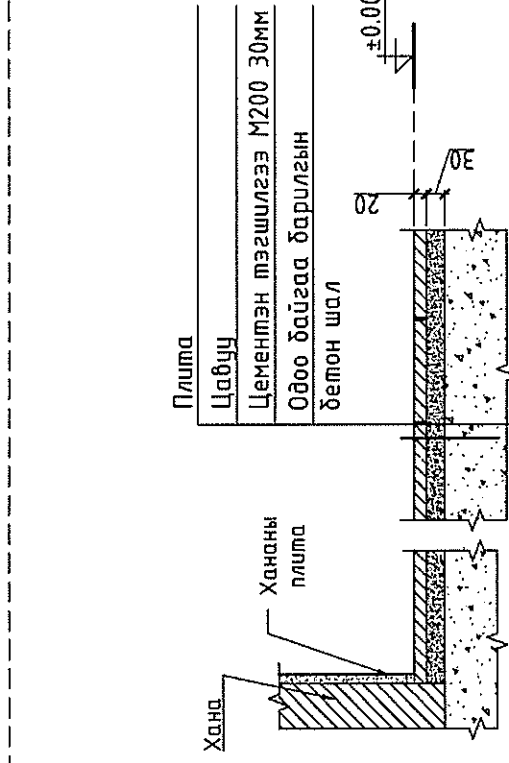

ЛАНД БИМИОН
КОНСТРАКШН ХХК

УВС АЙМАГ, ТЭС СҮМ, ТАВАН УЛМАС БАГ.

50 ХҮҮХДИЙН БАГА СҮРГУУЛЬ, ДОТУУР БАЙРНЫ НҮХЭН ЖОРЛОНГ АРЦУН ЦЭВРИЙН БАЙГУУЛАМЖААР СОЛИХ ТӨСӨЛ

"В" ӨРӨӨНИЙ ЗАСЛАЛЫН ТОДОРХОЙЛОЛТ

Архитектор	Н.Эрдэнэцэцэг	Масштаб:	М1:50	Огноо:	2023 он
Гүйцэтгэгсэн	Н.Эрдэнэцэцэг	ЕГ шифр:	ВМ-10/2023	Хуудас:	Жуудас:
Шалгасан	Д.Мөнхмулга	ТГ шифр:		Зургийн дугаар:	БА-12
		Үе шал:	АЗ		БА-12

ДҮҮЖИН ТААЗНЫ ХЭСЭГЛЭЛ М1:50

Таазны огтлол 1-1 /M1:10/

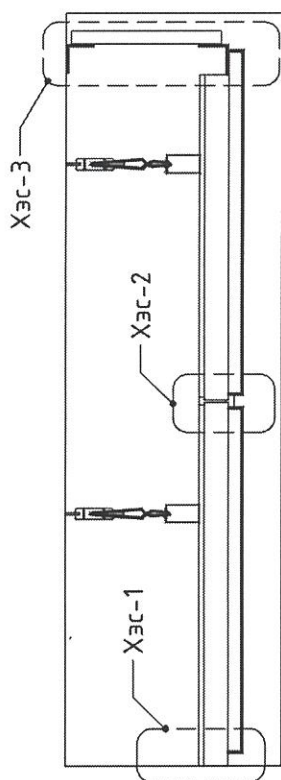

ХЭС-1 /M1:5/

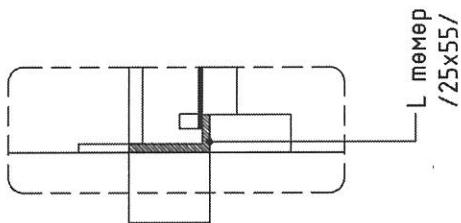

ХЭС-2 /M1:5/

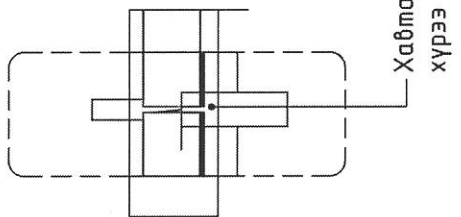

ХЭС-3 /M1:5/

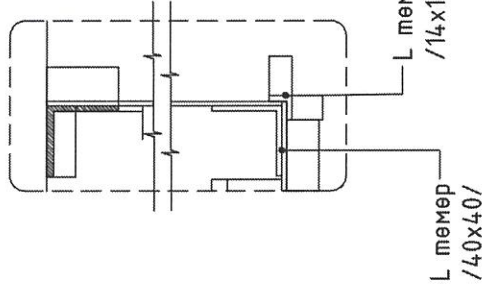

Угсрагдах байдал

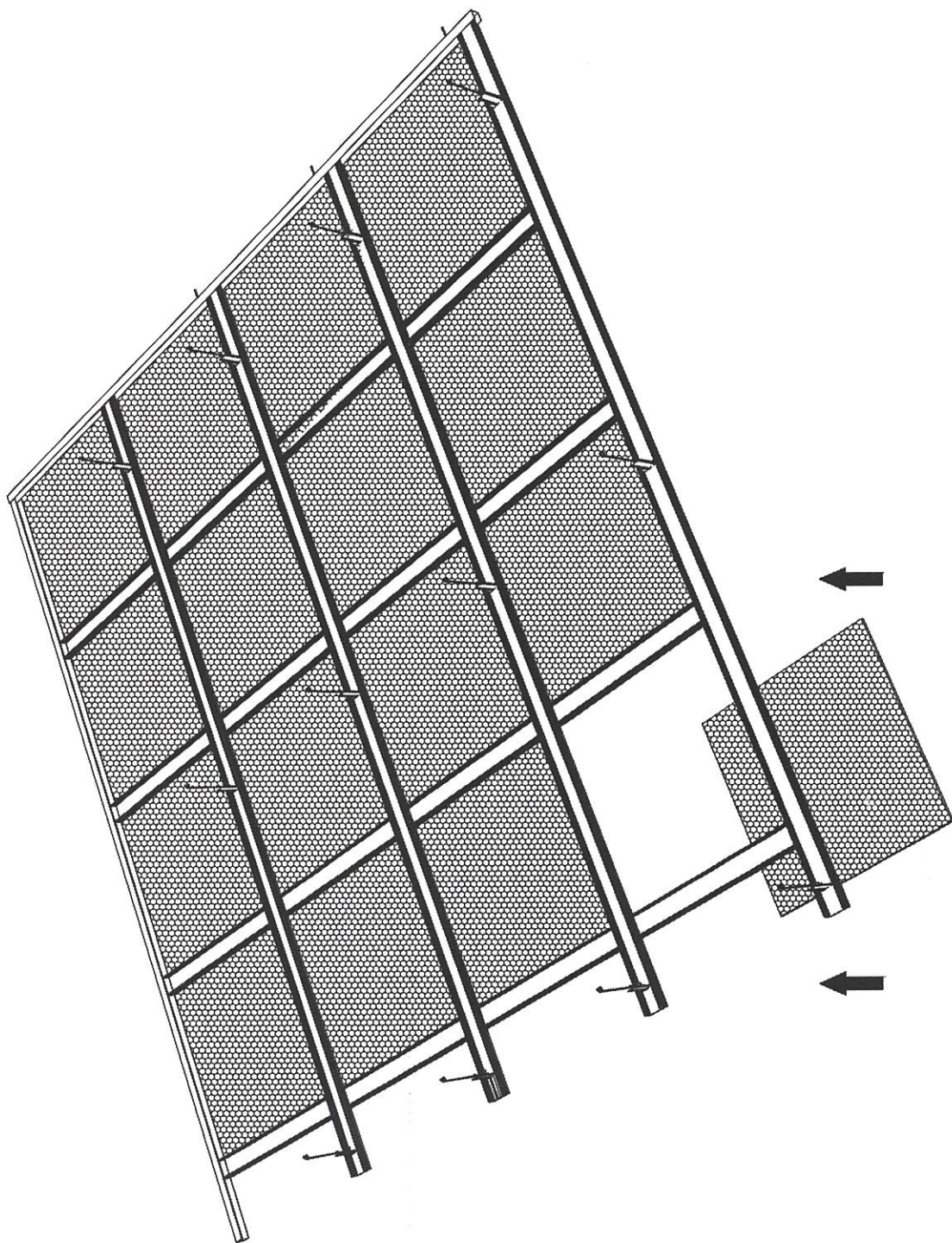

Материалын харагдах байдал

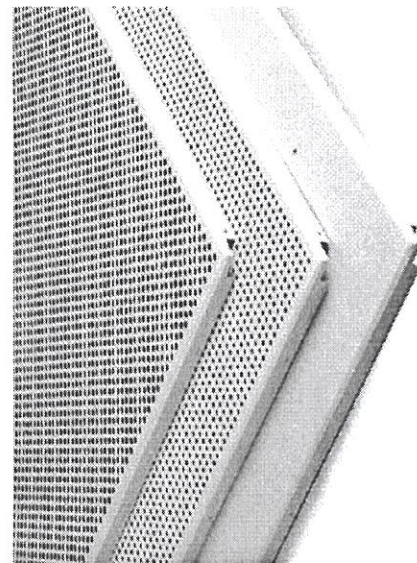

Д/в	1-р давхрын ерөөний тодорхойлолт	Талбай M ²
1	Ариун цэврийн ерөө /эмэгтэй/	9.44
2	Угаалгын ерөө	3.99
3	Шүршүүрийн ерөө / 1.14 x 2шир/	2.64
4	Ариун цэврийн ерөө /эрэгтэй/	7.02
	Нийт	23.09

Хөнгөн цагаан дүүжин тааз хавтан 60x60см

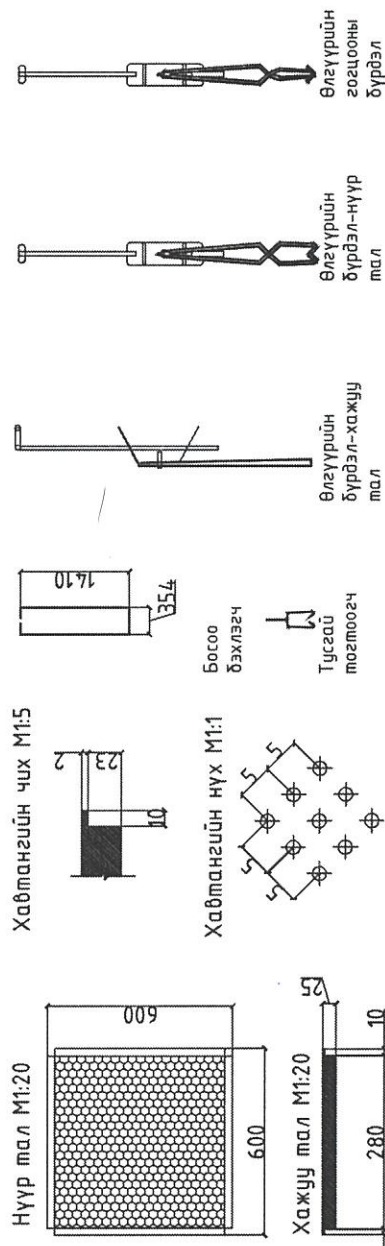

ЛАНД БИМИОН
КОНСТРАКШН ХХК

УВС АЙМАГ, ТЭС СУМ, ТАВАН УЛИАС БАГ.

50 ХҮҮХДИЙН БАГА СҮРГҮҮЛЬ, ДОТУР БАЙРНЫ НҮХЭН ЖОРЛОНГ АРИУН ЦЭВРИЙН БАЙГУУЛАМЖААР СОЛИХ ТӨСӨЛ

ДҮҮЖИН ТААЗНЫ ХЭСЭГЛЭЛ

Архитектор	Н.Эрдэнэцэцэг	ЕГ шифр:	Масштаб:	Үе шам:
Гүйцэтгэгсэн <td>Н.Эрдэнэцэцэг <td>ВИМ-10/2023 <td>M1:50 <td>АЗ</td> </td></td></td>	Н.Эрдэнэцэцэг <td>ВИМ-10/2023 <td>M1:50 <td>АЗ</td> </td></td>	ВИМ-10/2023 <td>M1:50 <td>АЗ</td> </td>	M1:50 <td>АЗ</td>	АЗ
Шалгасан <td>Д.Мөнхмулга <td>ТГ шифр: <td>Зургийн дугаар: <td>Огноо: </td></td></td></td>	Д.Мөнхмулга <td>ТГ шифр: <td>Зургийн дугаар: <td>Огноо: </td></td></td>	ТГ шифр: <td>Зургийн дугаар: <td>Огноо: </td></td>	Зургийн дугаар: <td>Огноо: </td>	Огноо:
			БА-12.1 <td>2023 он</td>	2023 он
				Хуудас:
				БА-12

БАРИЛГЫН ЗУРАГ ТӨСЛИЙН "ЛАНД БИМИОН КОНСТРАКШН" ХХК /ЗТ19-1425/18/

ШИФР: ВІМ-05/2023

УВС АЙМАГ, ТЭС СУМ.

320 ХҮҮХДИЙН СУРГУУЛИЙН НҮХЭН ЖОРЛОНГ АРИУН ЦЭВРИЙН БАЙГУУЛАМЖААР СОЛИХ ТӨСӨЛ

БАРИЛГА АРХИТЕКТУРЫН АЖЛЫН ЗУРАГ

БОЛОВСРУУЛСАН:

ЗАХИРАЛ: /Д.МӨНХТУЛГА/

ЗҮРГИЙН АРХИТЕКТОР: /Н.ЭРДЭНЭЦЭЦЭГ/

УЛААНБААТАР ХОТ
2023 ОН

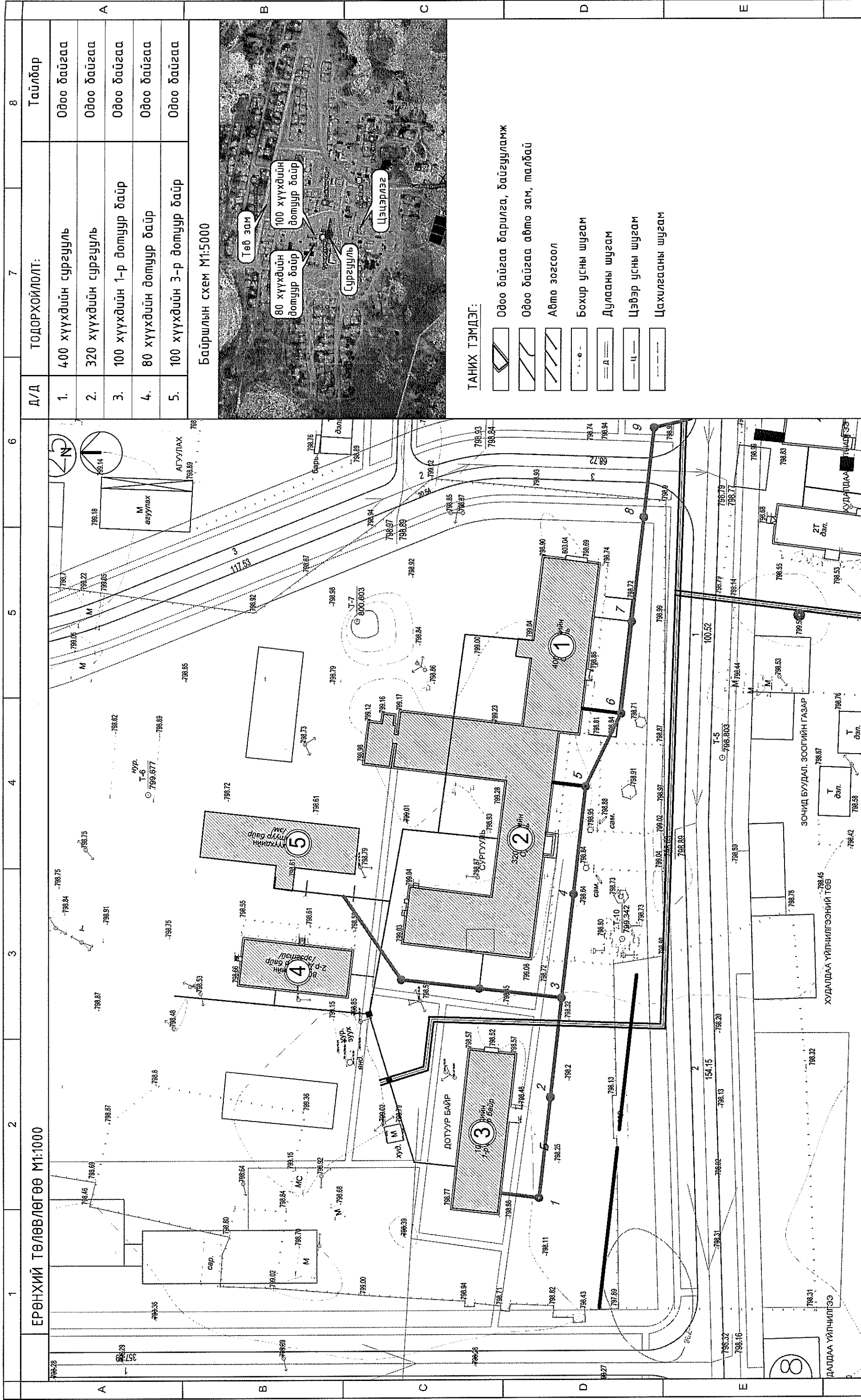

Д/Д	ТОДОРХОЙЛОЛТ:	Тайлбар
1.	400 хүүхдийн сургууль	Одоо байгаа
2.	320 хүүхдийн сургууль	Одоо байгаа
3.	100 хүүхдийн 1-р дотуур байр	Одоо байгаа
4.	80 хүүхдийн дотуур байр	Одоо байгаа
5.	100 хүүхдийн 3-р дотуур байр	Одоо байгаа

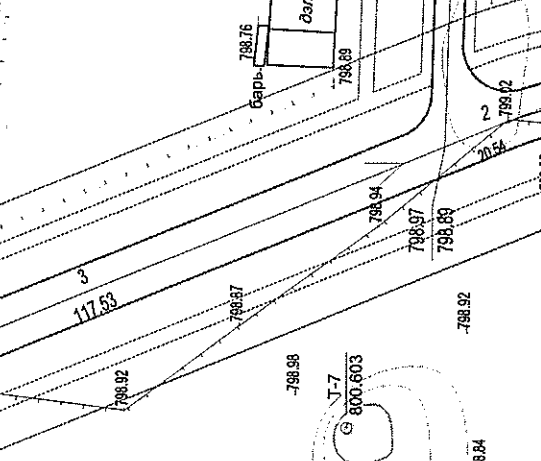

- ТАНИХ ТЭМДЭГ:**
- Одоо байгаа барилга, байгууламж
 - Одоо байгаа авто зам, талбай
 - Авто зогсоол
 - Бохир усны шугам
 - Дулааны шугам
 - Цэвэр усны шугам
 - Цахилгааны шугам



ЛАНД БИМИОН
КОНСТРАКШН ХХК

ЕРӨНХИЙ ТӨЛӨВЛӨГӨӨ

УБС АЙМАГ, ТЭС СУМ.

320 ХҮҮХДИЙН СҮРГУУЛИЙН НҮХЭН ЖОРЛОНГ АРИУН ЦЭВРИЙН БАЙГУУЛАМЖААР СОЛИХ ТӨСӨЛ

Архитектор	Н.Эрдэнэцэцэг	ЕГ шифр:	БМ-05/2023	Масштаб:	M1:1000	Огноо:	2023 он
Гүйцэтгэсэн	Н.Эрдэнэцэцэг	ТТ шифр:		Зургийн дугаар:	ЕТ-01	Хуудас:	ЕТ-01
Шалгасан	Д.Мөнхтулга	Уе шат:	А3				

ЗҮРГИЙН ЖАГСААЛТ, ТАЙЛБАР БИЧИГ

ЕРӨНХИЙ ХЭСЭГ

Монгол Улсын Их Хурлын 2020 оны 24 дүгээр тогтоолоор батлагдсан Монгол Улсын Засгийн газрын 2020-2024 оны үйл ажиллагааны мөрийн хөтөлбөр, Монгол Улсын Их Хурлын 2020 оны 39 дүгээр тогтоолоор батлагдсан Монгол Улсын 2021 оны Төсвийн тухай хууль батлагдсантай холбогдуулан авах арга хэмжээний тухай, Монгол Улсын Засгийн Газрын 2021 оны 127 дугаар тогтоолоор батлагдсан Боловсролын салбарт хэрэгжүүлэх хөрөнгө оруулалтын зарим арга хэмжээний тухай, Увс аймгийн Тэс сумын 320 хүүхдийн сургуулийн нүүхэн жорлонг ариун цэврийн байгууламжаар солих төслийг Увс аймгийн засаг даргын 2022 оны 02-р сарын 07-ны өдрийн №21 тоот зургийн даалгаарыг үндэслэв. Зураг төслийг "Ланд Бишон Констракшн" ХХК-д боловсруулан гаргав.

Ашигласан материал:

- Барилга байгууламжийн галын аюулгүй байдал БНБД 21-01-02
- Барилга байгууламжийн зураг төсөл зохиох галын аюулгүй норм БНБД 21-02-02
- Барилгад хэрэглэх цур амьсгал ба геофизикийн үзүүлэлтүүд БНБД 23-01-09
- Сургалт хүмүүжлийн байгууллагын барилга байгууламж БНБД II-66-88
- Ерөнхий боловсролын сургууль, дотуур байрт төлөвлөлт БНБД II-65-79
- Өрөгт дүтээцийн зураг төсөл зохиоход ашиглах заавар БД 51-101-05
- Тахир дутуу иргэдэд зориулсан барилгын төлөвлөлтийн гарын авлага БД 31-101-04

Барилгын дусад хэсгийн зураг төслийг зохих норм ба дүрэм, тооцоо, техникийн нөхцөлүүдийг баримтлан боловсруулсан бөгөөд холбогдох тайлбар, зургуудыг хэсэг тус бүрээс хамтатган үзнэ үү.

АРХИТЕКТУР ТӨЛӨВЛӨЛТ:

СУРГУУЛЬ: 320 хүүхдийн хичээлийн байрны барилга нь дан давхар барилга бөгөөд сургуулийн баруун жигүүрт одоо ашиглаж байгаа нийтийн ариун цэврийн өрөө нь 5.53 x 3.15м харьцаатай бөгөөд тус өрөөг эрэгтэй, эмэгтэй хамтдаа ашигладаг. Тус өрөөг эрэгтэй ариун цэврийн өрөө болгон өөрчлж төлөвлөсөн. Харин тус нийтийн ариун цэврийн өрөөний эсрэг талын өрөө болох хөдөлмөрийн хичээлийн кабинетийг эмэгтэй ариун цэврийн өрөө, ХБиргэний ариун цэврийн өрөө болгон өөрчлөхөөр төлөвлөсөн. Эрэгтэй ариун цэврийн өрөөнд 3ш энгийн угаагуур, 1ш хүүхдийн угаалтуур, 1ш энгийн хөтөвч, 1ш хүүхдийн хөтөвч, 1ш хүүхдийн суултуур, 3ш энгийн суултуур төлөвлөсөн. Эмэгтэй ариун цэврийн өрөөнд 3ш энгийн угаагуур, 1ш хүүхдийн угаалтуур, 1ш хүүхдийн суултуур, 3ш энгийн суултуур төлөвлөсөн. ХБиргэний ариун цэврийн өрөөнд зориулалтын суултуур, угаалтуур төлөвлөсөн. Өрөөний өөрчлөлтийн зургийг БА- хуудаснаас үзнэ үү

ХАНА: Одоо байгаа өрөөний хананы шавардлага ховгорч муудсан байгааг ханыг цэвэрлэж, шаврыг авсаны дараа тэгш гадаргуу үүсгэх цементэн тэгшилгээ хийж өгнө. Ариун цэврийн өрөөний хананы эргэн тойронг хананы плитагаар плитадана. Ариун цэврийн өрөөг ажлын зурагт засаны дагуу хийнэ. Плитаны цулзварыг ус чийгэнд тэсвэртэй чигжээсээр чигжинэ. Одоо байгаа нийтийн ариун цэврийн өрөөний хананы плитаг солихгүй, тоноглол солиход үүссэн нүх сүвийг замааскаар бөглөж өнгө дагуу плитаны дагуугаар давуулаж, зүлгүүрдэж өгнө.

ШАЛ: Одоо байгаа өрөөний шалыг бүхэлд хуулж, шалыг цэвэрлэсний дараа цементэн тэгшилгээ 60мм хийнэ. Гадаргууг тэгшилсний дараа шалны плитагаар плитадна. Плитаны давуу монгол улсын стандартын шаардлага хангасан байна. Бохирын хоолойг цэвэр үзэмжтэй угсарч үйлчилгээ хийхэд тохиромжтой нүх гаргаж гүйцэтгэнэ.

ТААЗ: Одоо байгаа өрөөний таазны шаврыг хусаж цэвэрлэсний дараа гадаргууг тэгшилж цементэн тэгшилгээ хийнэ. Усан суурьтай, угаасдаг, эмүүльсээр таазыг 2 дахин эмүүльсдэнэ. Мөн дүүжин тааз хийнэ. Хэсэглэлийг БА-19.1 хуудаснаас үзнэ үү.

ХААЛГА: Солих болон шнээр хийх хаалгыг байгуулалт болон түүврээс харна уу.

ЦОНХ: Одоо байгаа модон рамтай цонхыг хуванцар рамтай 3 давхар шилтэй вакуум цонхоор солино. Цонхны шилэнд гаднаас нь харагдахгүй байхаар наалт нааж өгнө. Мөн модон табцанг хиймэл чулуун табцангаар солино.

ТОНОГ ЛОЛУУД: Ариун цэврийн өрөөний тоноглол олон улсын стандарт шаардлагад нийцсэн Монгол улсын стандартаар баталгаажсан эрүүл ахуйн шаардлагыг хангасан байна. Ариун цэврийн өрөөний туслах хэрэгсэл /толь, хогийн сав, ариун цэврийн цаас тогтоогч гэх.мэт/ -үүдийг тухайн сургуулийн ашиглалтын зардалаар хийгдэхээр зурагт тусгагдсан болно.

Д/д	Хуудасны нэр	Хуудасны марк
1	Ерөнхий төлөвлөгөө /сургууль/	ЕТ-1
2	Зургийн жагсаалт, тайлбар бичиг	БА-1
3	Сургуулийн бүдүүвч	БА-2
4	"А" өрөөний хэмжилтийн байгуулалт	БА-3
5	Өрөөний харагдах байдал	БА-4
6	"А" өрөөний технологийн болон шалны/д, түүвэр	БА-5
7	Коридорын хананы дэлгээс	БА-6
8	"Б" өрөөний хэмжилтийн байгуулалт	БА-7
9	"Б" өрөөний өөрчлөлтийн байгуулалт	БА-8
10	ХБиргэний ариун цэврийн өрөөний хананы дэлгээс	БА-9
11	Эмэгтэй ариун цэврийн өрөөний хананы дэлгээс	БА-10
12	А.Ц.Ө шалны байгуулалт, түүвэр, хэсэглэл	БА-11
13	Дүүжин таазны хэсэглэл	БА-11.1

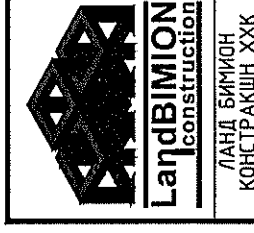

ЛАНД БИМИОН
КОНСТРАКШН ХХК

УВС АЙМАГ, ТЭС СУМ.

320 ХҮҮХДИЙН СУРГУУЛИЙН НҮХЭН ЖОРЛОНГ АРИУН ЦЭВРИЙН БАЙГУУЛАМЖААР СОЛИХ ТӨСӨЛ			
ЗҮРГИЙН ЖАГСААЛТ, ТАЙЛБАР БИЧИГ			
Архитектор	Н.Эрдэнэцэцэг	ЕГ шифр:	Масштаб:
Гүйцэтгэсэн	Н.Эрдэнэцэцэг	ВМ-05/2023	Огноо: 2023 он
Шалгасан	Д.Мөнхмулга	ТГ шифр:	Зургийн дугаар: БА-01
			Хуудас: БА-11
			Үе шал: АЗ

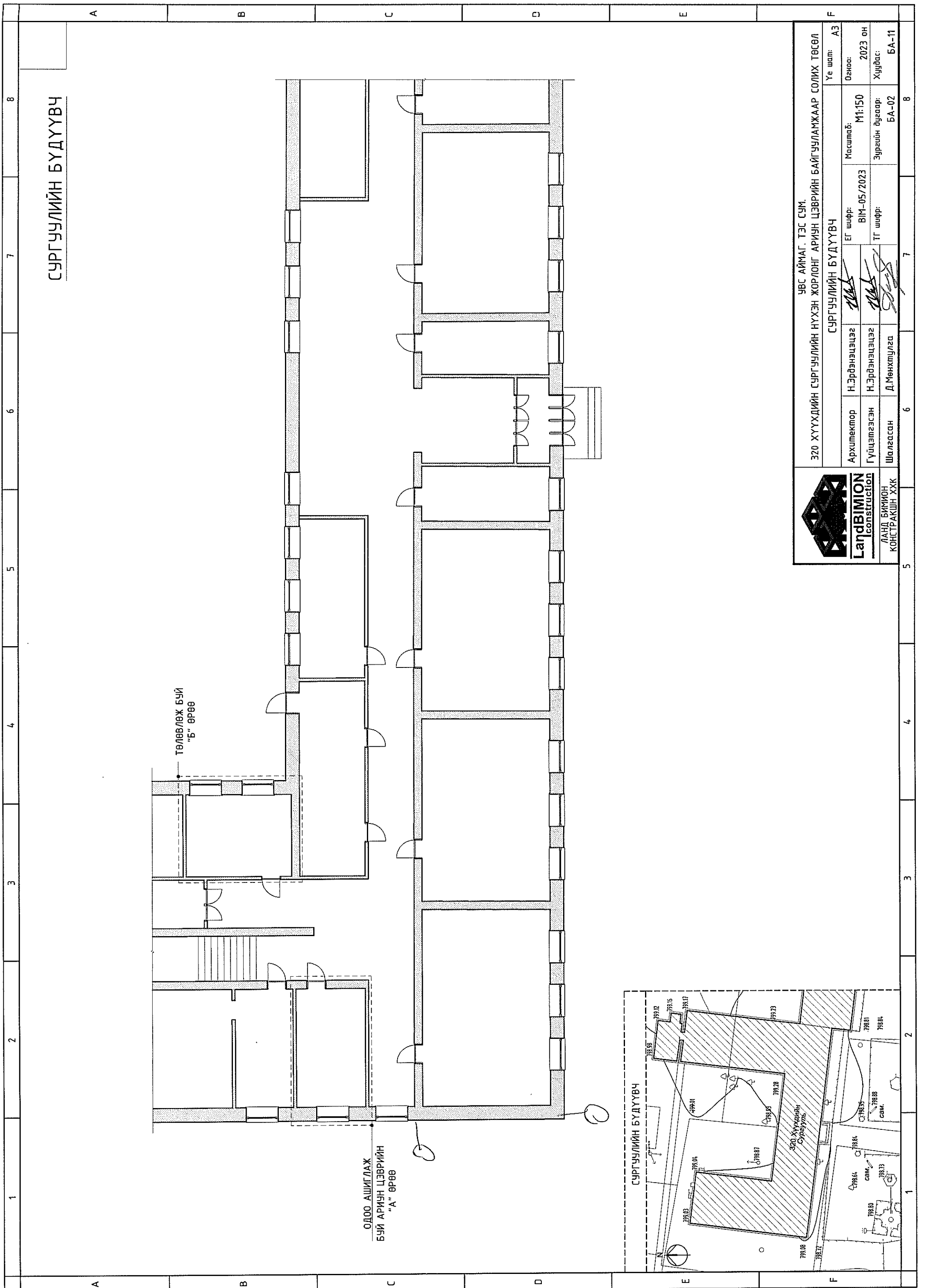

СҮРГУУЛИЙН БҮДҮҮВЧ

ТӨЛӨВЛӨХ БҮЙ
"Б" ӨРӨӨ

ОДОО АШИГЛАЖ
БҮЙ АРМУН ЦЭВРИЙН
"А" ӨРӨӨ

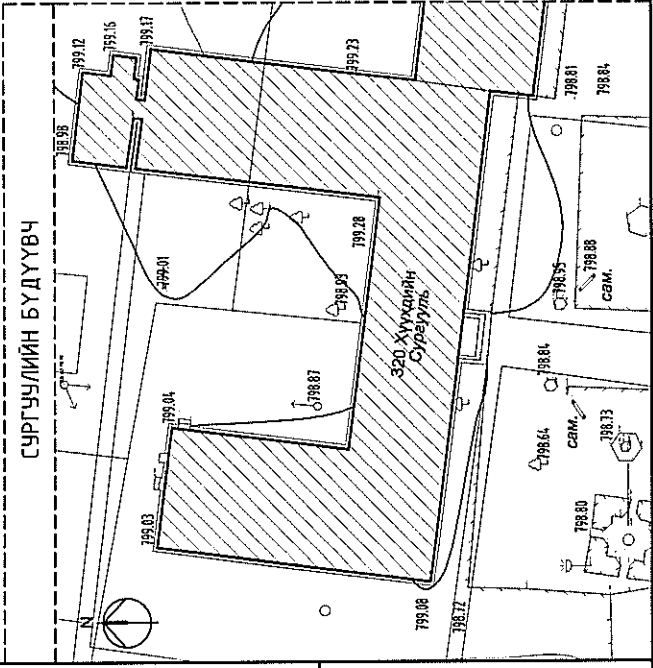

 <p>ЛАНД БИМИОН КОНСТРАКШН ХХК</p>		<p>УБС АЙМАГ, ТЭС СУМ. 320 ХҮҮЦДИЙН СҮРГУУЛИЙН НҮХЭН ХОРЛОНГ АРИУН ЦЭВРИЙН БАЙГУУЛАМЖААР СОЛИХ ТӨСӨЛ</p>		<p>Үе шат: АЗ</p>
<p>Архитектор Н.Эрдэнэцэцэг</p>	<p>Гүйцэтгэсэн Н.Эрдэнэцэцэг</p>	<p>ЕГ шифр: ВМ-05/2023</p>	<p>Масштаб: М1:150</p>	<p>Огноо: 2023 он</p>
<p>Шалгасан Д.Мөнхтулга</p>	<p>ТГ шифр:</p>	<p>Зургийн дугаар: БА-02</p>	<p>Хугацаа: БА-11</p>	<p>8</p>

СҮРГУУЛИЙН БҮДҮҮВЧ

"А" ӨРӨӨНИЙ ХЭМЖИЛТИЙН БАЙГУУЛАЛТ М1:50

Д/д	Өрөөний тодорхойлолт	Талбай м ²
1	Ариун цэврийн өрөө	17.59
	Нийт	17.59

"А" ӨРӨӨНИЙ ХЭМЖИЛТИЙН БАЙГУУЛАЛТ М1:50

Тайлбар:
Сургуулийн барилгын баруун талын одоо байгаа нийтийн ариун цэврийн өрөө нь 5,53 x 3,24м харьцаатай бөгөөд эрэгтэй, эмэгтэй ялгалгүйгээр ашиглаж байна. Өрөөний байршлыг сургуулийн бүдүүвч зургаас харна уу.

- Өрөөний одоо байгаа нөхцөл:
- Хана: Ханын доод хэсэг плитан өнгөлгөөтэй. Плитаны гэмтэл бага солих шаардлагагүй. Ханын дээд хэсэг цагаан өнгийн эмульстэй. Эмульсэн будаг ховхорч муудсан.
 - Шал: Плитан шалтай. Шалны плита шугам дагуу болон энд тэндээ эмтэрч, хагарч муудсан.
 - Тааз: Эмульсэн будагтай.
 - Хаалга: Модон хаалгатай. Солих шаардлагагүй.
 - Цонх: Цонх модон рамтай хагарч муудсан. Модон тавцан мөн хагарч муудсан.
 - Модон шахмал хавтан: Эвдэрч муудсан.
- Өрөөний харагдах байдлын зургийг БА-04 хуудаснаас харна уу.

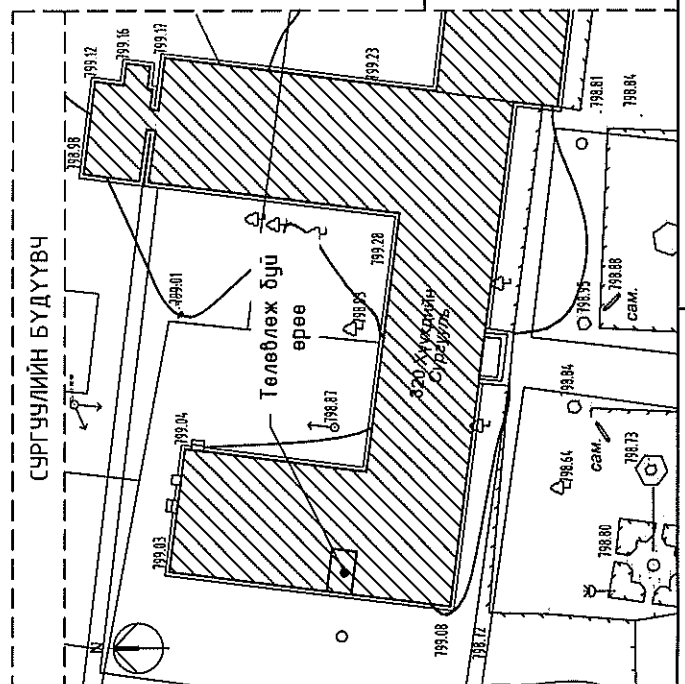
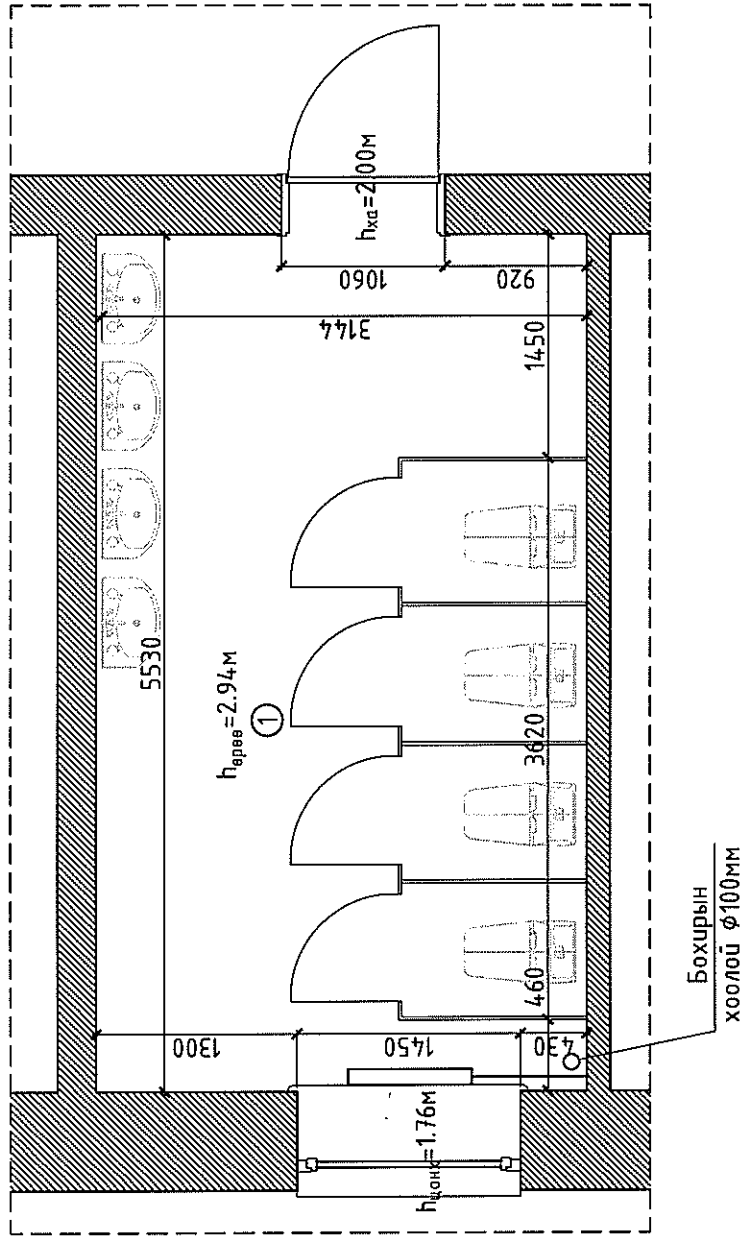

Танх тэмдэглэгээ



- Одоо байгаа хана
- шалнаас дээш өндөр нэршил
- Одоо байгаа радиатор
- Өрөөний хананы дугаарлалт



УВС АЙМАГ, ТЭС СҮМ.
320 ХҮҮХДИЙН СУРГУУЛИЙН НҮХЭН ЖОРЛОНГ АРИУН ЦЭВРИЙН БАЙГУУЛАМЖААР СОЛИХ ТӨСӨЛ

"А" ӨРӨӨНИЙ ХЭМЖИЛТИЙН БАЙГУУЛАЛТ

Архитектор	Н.Эрдэнэцэцэг	EG шифр:	Масштаб:	Уг шал:	АЗ
Гүйцэтгэсэн	Н.Эрдэнэцэцэг	ВИМ-05/2023	М1:50	Огноо:	2023 он
Шалгасан	Д.Мөнхмүлгэ	ТГ шифр:	Зургийн дугаар:	Хуудас:	БА-03 БА-11

1	2	3	4	5	6	7	8				
A	<p style="text-align: center;">ӨРӨӨНИЙ ХАРАГДАХ БАЙДАЛ</p>										
B	<p style="text-align: center;">ХАРАГДАХ БАЙДАЛ</p>										
C											
D											
E	<p style="text-align: center;">ӨРӨӨНИЙ ХАРАГДАХ БАЙДАЛ</p>										
F	<p style="text-align: center;">ӨРӨӨНИЙ ХАРАГДАХ БАЙДАЛ</p>										
 <p>ЛАНД БИМИОН КОНСТРАКШН ХХК</p>		<p style="text-align: center;">УБС АЙМАГ, ТЭС СУМ, 320 ХҮҮХДИЙН СЭРГЭЧЛИЙН НҮХЭН ЖОРЛОНГ АРИУН ЦЭВРГИЙН БАЙГУУЛАМЖААР СОЛИХ ТӨСӨЛ</p>					<p style="text-align: center;">Уг шат: АЗ</p>				
<p>Архитектор: Н.Эрбэнэцэцэг</p>		<p>Гүйцэтгэсэн: Н.Эрбэнэцэцэг</p>		<p>Шалгасан: Д.Мөнхтулга</p>		<p>ЕГ шифр: ВМ-05/2023</p>		<p>Масштаб: М1:50</p>		<p>Огноо: 2023 он</p>	
<p>Хуудас: 1</p>		<p>Хуудас: 2</p>		<p>Хуудас: 3</p>		<p>Хуудас: 4</p>		<p>Хуудас: 5</p>		<p>Хуудас: 6</p>	
<p>Зургийн дугаар: БА-04</p>		<p>Зургийн дугаар: БА-04</p>		<p>Зургийн дугаар: БА-04</p>		<p>Зургийн дугаар: БА-04</p>		<p>Зургийн дугаар: БА-04</p>		<p>Зургийн дугаар: БА-04</p>	
1	2	3	4	5	6	7	8				

"А" ӨРӨӨНИЙ ӨӨРЧЛӨЛТИЙН БАЙГУУЛАЛТ М1:50

Д/д	Өрөөний модорхойлолт	Талбай м ²
1	Ариун цэврийн өрөө /эрэгтэй/ Нийт	17.59 17.59

Тайлбар:

1-р давхрын одоо байгаа нийтийн ариун цэврийн өрөө нь 5,53 x 3,18м харьцаатай бөгөөд тус өрөөг эрэгтэй ариун цэврийн өрөө болгон өөрчлөхөөр төлөвлөсөн. Эрэгтэй ариун цэврийн өрөөнд 3ш энгийн усаагуур, 1ш хүүхдийн усаалтуур, 1ш энгийн хөтөвч, 1ш хүүхдийн хөтөвч, 1ш хүүхдийн суултуур, 3ш энгийн суултуур төлөвлөсөн. Өрөөний байршлыг сургуулийн бүдүүвч зургаас харна уу.

Өрөөнд хийгдэх заслалын ажлын тайлбар:

- Хана: Хананы одоо байгаа плитаг солих шаардлагагүй. Тонгोल солиход үүссэн нүх сүвийг замаскаар бөглөж, өнгө дагуу плитаны цабуугаар цабуудаж, хатсаны дараа зүлгүүрдэж өө сэвийг дарна. Хананы дээд эмүүсийг хусаж гадаргууг цэвэрлэсний дараа цементэн тэгшилгээ хийж цагаан өнгийн эмүүсээр эмүүлсбэнэ.
- Шал: Одоо байгаа плитан шалыг хуулж авч гадаргууг цэвэрлэсний дараа цементэн тэгшилгээ хийж, цайвар шаргал өнгөтэй шалны плитагаар плитадна.
- Тааз: Одоо байгаа эмүүсийг хусаж цэвэрлэсний дараа цементэн тэгшилгээ хийж, цагаан өнгийн усан суурьтай, усаагддаг, эмүүлсэн будгаар 2 дахин эмүүлсбэнэ.
- Хаалга: Одоо байгаа модон хаалгыг солих шаардлагагүй.
- Цонх: Одоо байгаа модон рамтай цонхыг хуванцар рамтай 3 давхар шилтэй вакум цонхоор солино. Цонхны шилэнд гаднаас нь харагдахгүй байхаар наалт нааж өгнө. Мөн модон табцанг хиймэл чулуун табцангаар солино.
- Модон шахмал хавтан: Одоо байгаа хаалгыг буулгах шинээр модон хаалт угсрана. Хэмжээг БА-06 хуудсанаас үзнэ үү.

ЗӨВШӨӨРӨЛЦСӨН

ХАС	
ЦБУ	
ХТ, ДГ	

ӨРӨӨНИЙ ӨӨРЧЛӨЛТИЙН БАЙГУУЛАЛТ М1:50

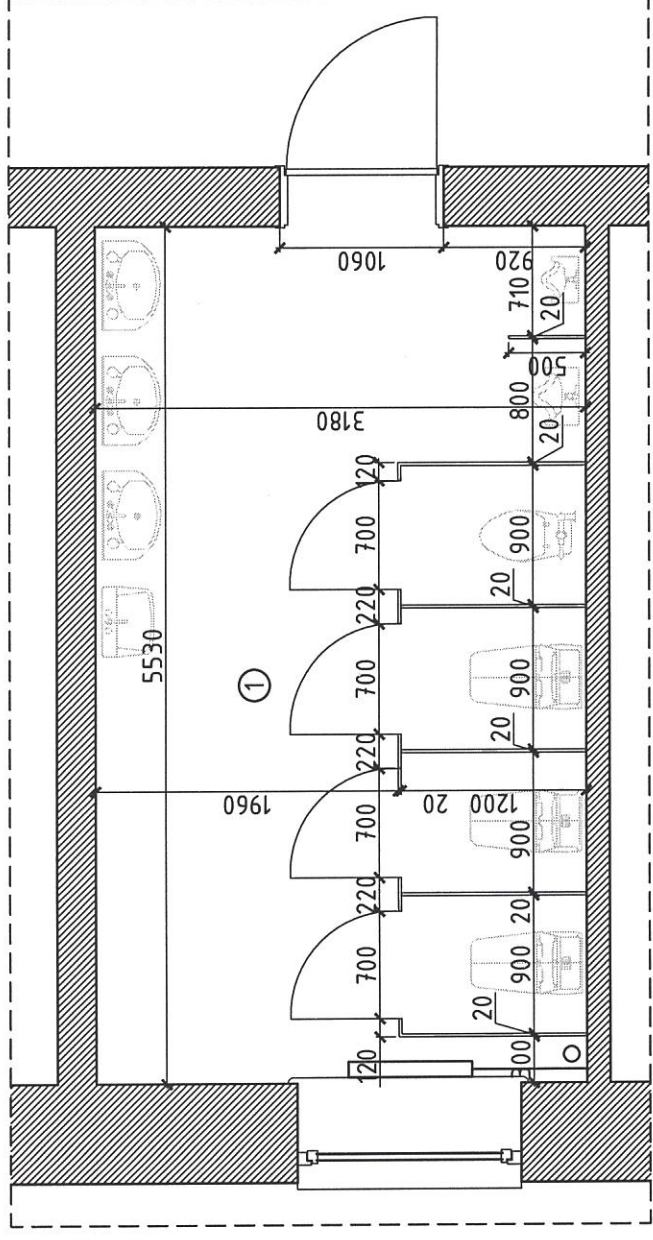

Давхрын материалын түүвэр

Д/в	Материалын нэр	Тоо хэмжээ	Х/н	Тайлбар
1	Модон хаалт буулгах	19	м ²	Шахмал хавтан
2	Плита	17.92	м ²	Плитан шал

Танух тэмдэглэгээ

- Одоо байгаа хана
 - Одоо байгаа хана
 - Одоо байгаа радиатор
- Нөрөө = 2.94м шалнаас дээш өнөр нэршил

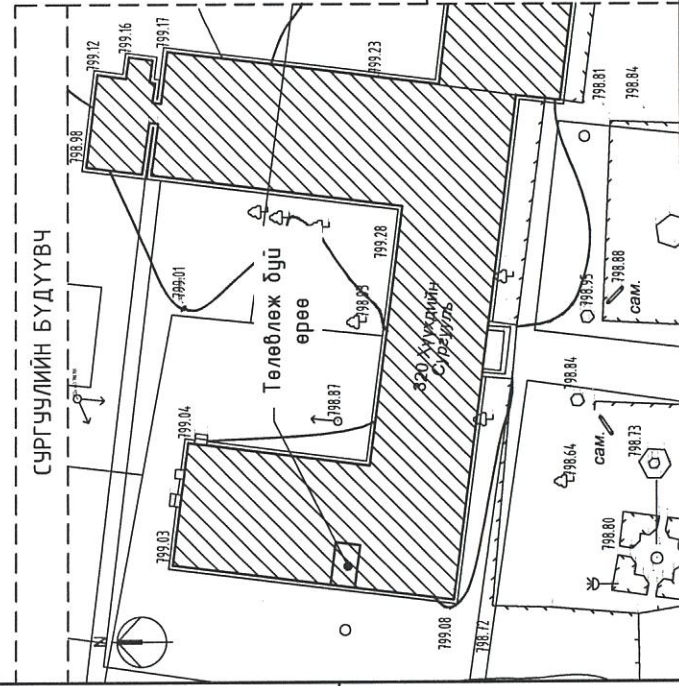

УБС АЙМАГ, ТЭС СУМ.

320 ХҮҮХДИЙН СҮРГУУЛИЙН НҮХЭН ЖОРЛОНГ АРИУН ЦЭВРИЙН БАЙГУУЛАМЖААР СОЛИХ ТӨСӨЛ			
"А" ӨРӨӨНИЙ ӨӨРЧЛӨЛТИЙН БАЙГУУЛАЛТ			
Архитектор	Н.Эрдэнэцэцэг	ЕГ шифр:	Масштаб:
Гүйцэтгэсэн	Н.Эрдэнэцэцэг	ВМ-05/2023	М1:50
Шалгасан	Д.Мөнхтүлгэ	ТГ шифр:	Зургийн дугаар:
			Хуудас: БА-05
			Ба-11



ЛАНД БИМИОН
КОНСТРАКШН ХХК

ӨРӨӨНИЙ ӨӨРЧЛӨЛТИЙН
ТЕХНОЛОГИЙН БАЙГУУЛАЛТ М1:50

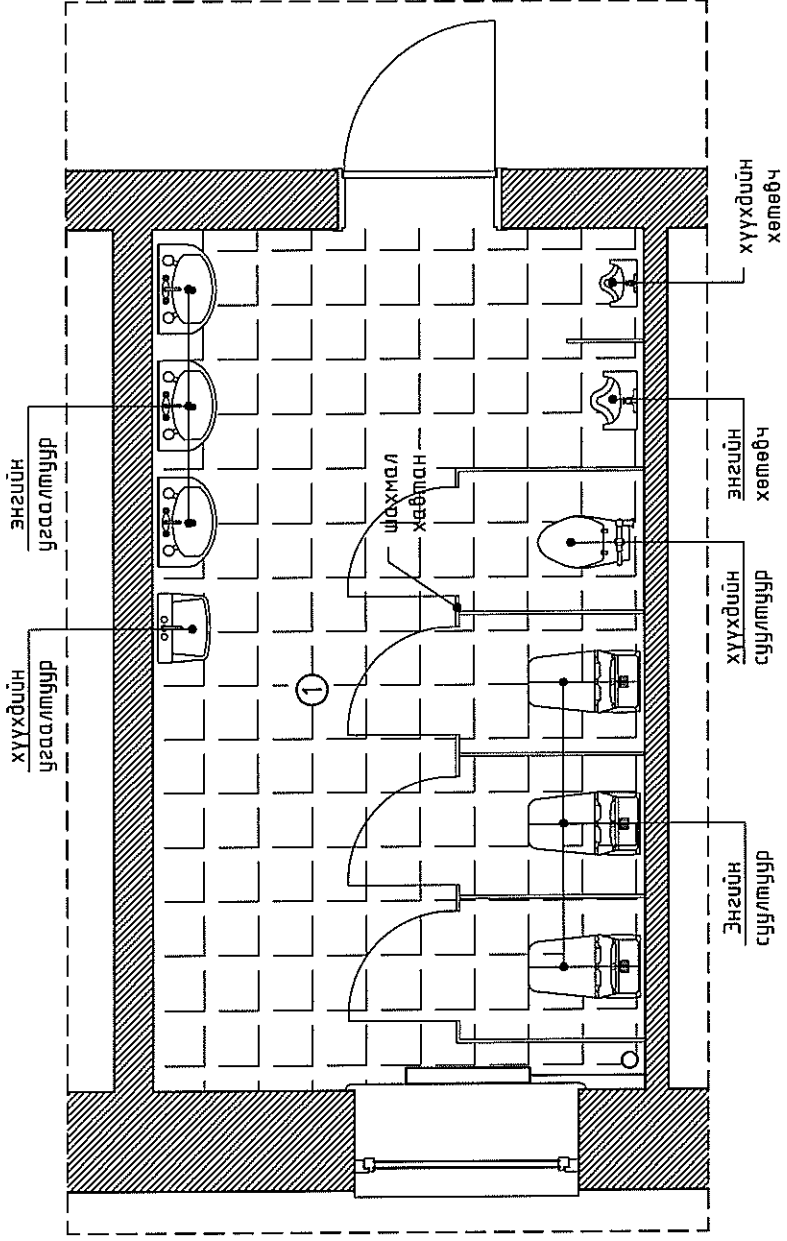

Д/д	Өрөөний тодорхойлолт	Талбай м ²	Шал	
			Материал	Төрөл Чулбар
1	Ариун цэврийн өрөө /эргэмтэй/ Нийт	17.92 17.92	плита 204	/02-5-1/ /02-5-3/ 76

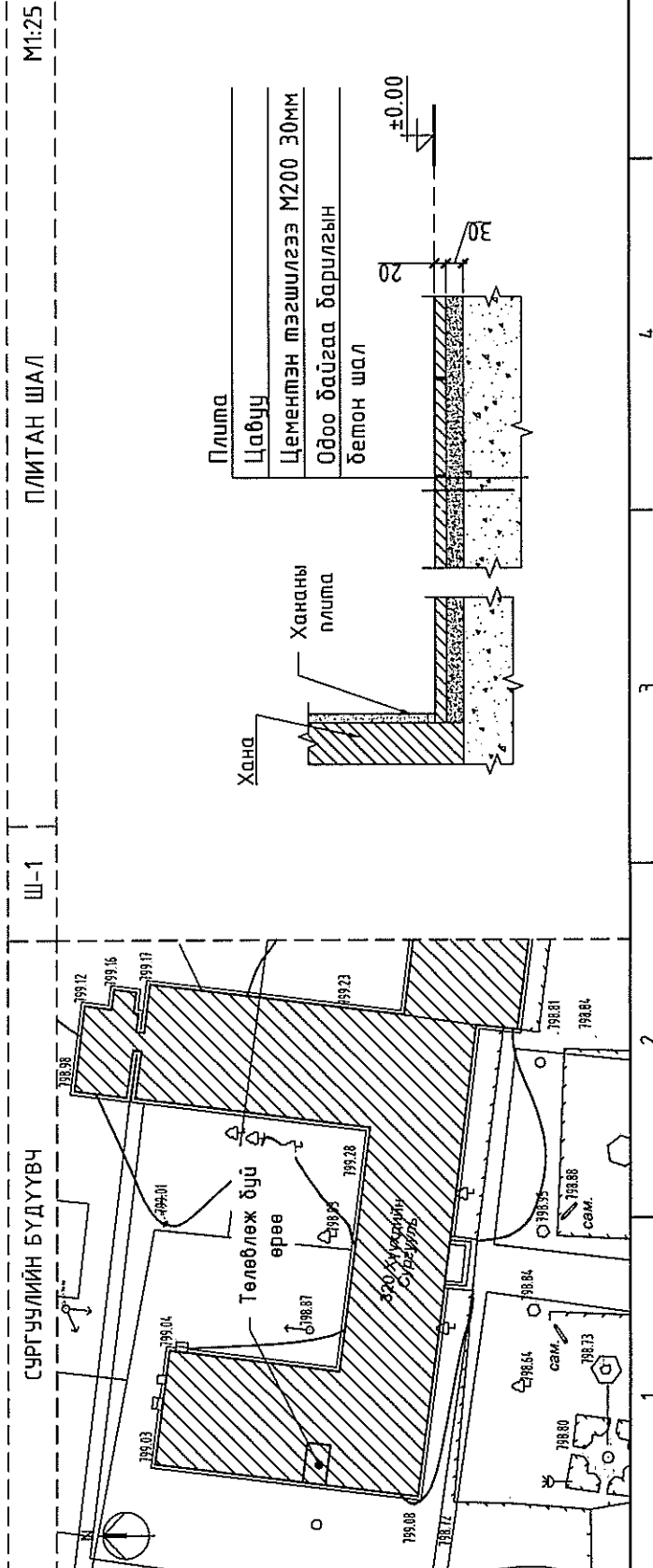

Эрэгтэй АЦӨ-ний суултуур хооронд хаах шахмал хавтан М1:50

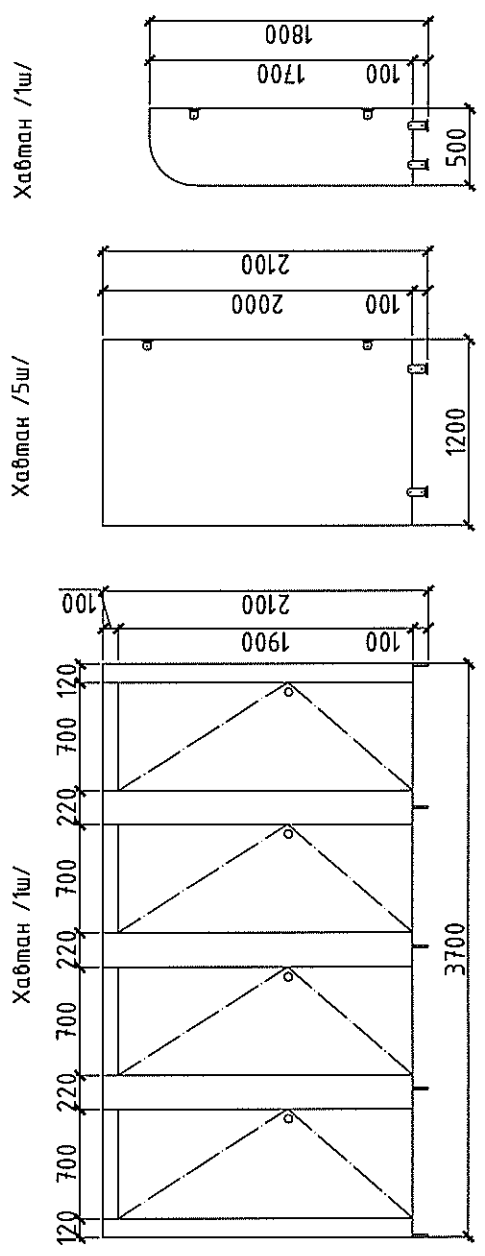

Давхарын материалын түүвэр

Д/д	Материалын нэр	Тоо хэмжээ	Х/Н	Тайлбар
1	Шахмал хавтан /хуваалт/	20.25	м ²	Шахмал модон хавтан б=20мм
2	Вакуум цонх	2.56	м ²	3 давхар шилтэй хуванцар рамтай
3	Хиймэл чулуун тавцан	1	ш	Хиймэл чулуу

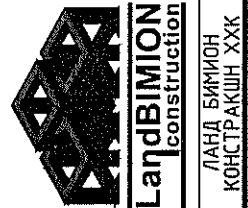

УВС АЙМАГ, ТЭС СҮМ.
320 ХҮҮХДИЙН СҮРГУУЛИЙН НҮХЭН ЖОРЛОНГ АРИУН ЦЭВРИЙН БАЙГУУЛАМЖААР СОЛИХ ТӨСӨЛ
"А" ӨРӨӨНИЙ ШАЛНЫ БАЙГУУЛАЛТ, ТҮҮВЭР

Архитектор	Н.Эрдэнэцэцэг	ЕГ шифр:	ВМ-05/2023	Масштаб:	М1:50	Огноо:	2023 он
Гүйцэтгэсэн	Н.Эрдэнэцэцэг	ТГ шифр:		Зургийн дугаар:	БА-06	Худгас:	БА-11
Шалгасан	Д.Мөнхтулга						

Уг зурагт үзүүлсэн бүх мэдээлэл зөв байдлаар авч үзэгдсэн байна.

"Б" ӨРӨӨНИЙ ХЭМЖИЛТИЙН БАЙГУУЛАЛТ М1:50

Д/д	Өрөөний тодорхойлолт	Талбай м ²
1	Хөдөлмөрийн хичээлийн кабинет	16.76
	Нийт	16.76

Тайлбар:

Сургуулийн барилгын баруун талын одоо байгаа нийтийн ариун цэврийн өрөөний эсрэг талын хөдөлмөрийн хичээлийн кабинет нь 3,42 x 4,90м харьцаатай өрөөг эмзэгтэй ариун цэврийн өрөө болгон өөрчлөхөөр төлөвлөсөн. Өрөөний байршлыг сургуулийн бүдүүвч зургаас харна уу.

- Өрөөний одоо байгаа нөхцөл:
- Хана: Ханыг доод дээд хэсгээр нь ялган дүрсан. Ханын дээд хэсэг цагаан өнгийн эмүльстэй. Эмүльсэн дугаг ховхорч муудсан.
 - Шал: Модон шалтай.
 - Тааз: Эмүльсэн будагтай.
 - Хаалга: Одоо байгаа модон хаалгыг цэвэрхэн буулгаж авч эмзэгтэй ариун цэврийн өрөөнд ашиглана.
 - Цонх: Цонх модон рамтай хагарч муудсан. Модон тавцан мөн хагарч муудсан.

"Б" ӨРӨӨНИЙ ХЭМЖИЛТИЙН БАЙГУУЛАЛТ М1:50

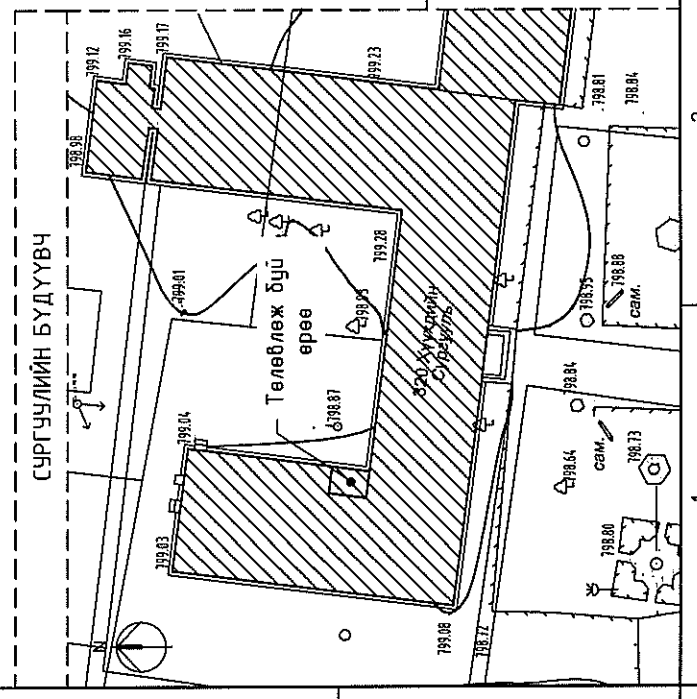
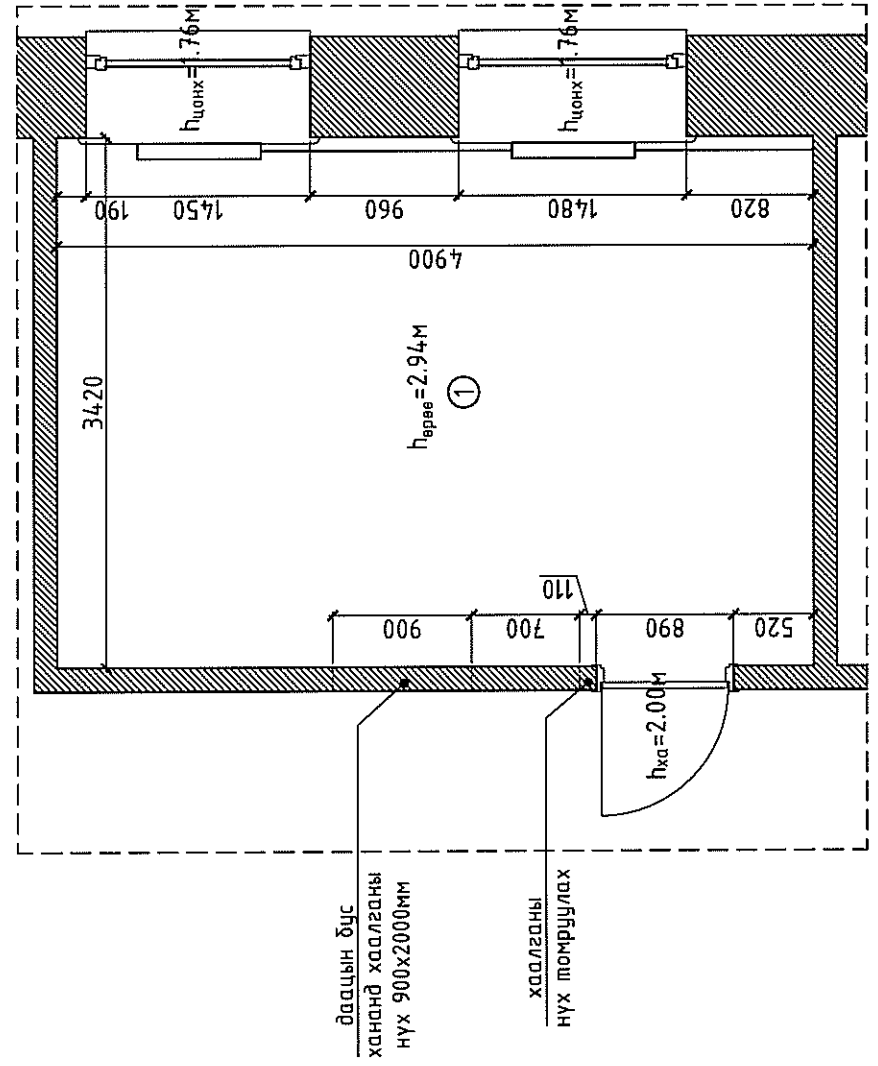

Танчих тэмдэглэгээ

- Одоо байгаа хана
- шалнаас дээш өндөр нэршил
- Өрөөний хананы дугаарлалт
- Одоо байгаа радиатор

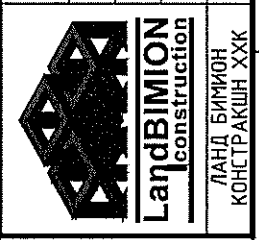

ЛАНД БИМИОН
КОНСТРАКШН ХХК

320 ХҮҮХДИЙН СУРГУУЛИЙН НҮХЭН ЖОРЛОНГ АРИУН ЦЭВРИЙН БАЙГУУЛАМЖААР СОЛИХ ТӨСӨЛ		"Б" ӨРӨӨНИЙ ХЭМЖИЛТИЙН БАЙГУУЛАЛТ		УВС АЙМАГ, ТЭС СУМ.	
Архитектор	Н.Эрдэнэцэцэг	ЕГ шифр:	Масштаб:	Үе шал:	АЗ
Гүйцэтгэсэн	Н.Эрдэнэцэцэг	ВИМ-05/2023	М1:50	Огноо:	2023 он
Шалгасан	Д.Мөнхлүлгэ	ТГ шифр:	Зургийн дугаар:	Худвас:	БА-07
			БА-11		

"Б" ӨРӨӨНИЙ ӨӨРЧЛӨЛТИЙН БАЙГУУЛАЛТ М1:50

ӨРӨӨНИЙ ӨӨРЧЛӨЛТИЙН ТЕХНОЛОГИЙН БАЙГУУЛАЛТ М1:50

ӨРӨӨНИЙ ӨӨРЧЛӨЛТИЙН БАЙГУУЛАЛТ М1:50

Д/д	Өрөөний тодорхойлолт	Талбай м ²
1	ХБИРГЭНИЙ АРИУН ЦЭВРИЙН ӨРӨӨ	3.52
2	АРИУН ЦЭВРИЙН ӨРӨӨ /ЭМЭГТЭЙ/	12.77
	Нийт	16.29

Тайлбар:

1-р давхрын одоо байгаа нийтийн ариун цэврийн өрөөний эсрэг талын хөдөлмөрийн хичээлийн кабинет нь 3,42 х 4,90м харьцатай бөгөөд тус өрөөг эмэгтэй болон ХБИРГЭНИЙ АРИУН ЦЭВРИЙН ӨРӨӨ болгон өөрчлөхөөр төлөвлөсөн. Эмэгтэй ариун цэврийн өрөөнд 3ш энгийн угаагуур, 1ш хүүхдийн угаагуур, 1ш хүүхдийн суултуур, 3ш энгийн суултуур төлөвлөсөн. ХБИРГЭНИЙ АРИУН ЦЭВРИЙН ӨРӨӨнд зориулалтын суултуур, угаалтуур төлөвлөсөн. Өрөөний байршлыг сургуулийн бүүдүүч зургаас харна уу.

Өрөөнд хийгдэх заслалын ажлын тайлбар:

- Хана: Хананы шаврыг хусаж гадаргууг цэвэрлэсний дараа цементэн тэгшилгээ хийж хананы плитагаар өрөөний ханануудыг плитадна. Хананы плитаны өнгө, загварыг хананы дэлгэцнээс үзнэ үү.
- Шал: Одоо байгаа модон шалыг хуулж авч гадаргууг цэвэрлэсний дараа цементэн тэгшилгээ хийж, шалны плитагаар плитадна.
- Тааз: Одоо байгаа эмүүсийг хусаж цэвэрлэсний дараа цементэн тэгшилгээ хийж, цагаан өнгийн усан суурьтай, угаагддаг, эмүүсэн бүүдгаар 2 дахин эмүүлдэнэ.
- Хаалга: Одоо байгаа модон хаалгыг цэвэрхэн дүүлгаж авч эмэгтэй ариун цэврийн өрөөнд ашиглана.
- Цонх: Одоо байгаа модон рамтай цонхыг хуванцар рамтай 3 давхар шилтэй вакум цонхоор солино. Цонхны шилэнд гаднаас нь харагдахгүй байхаар наалт нааж өгнө. Мөн модон табцанг хиймэл чулуун табцангаар солино.

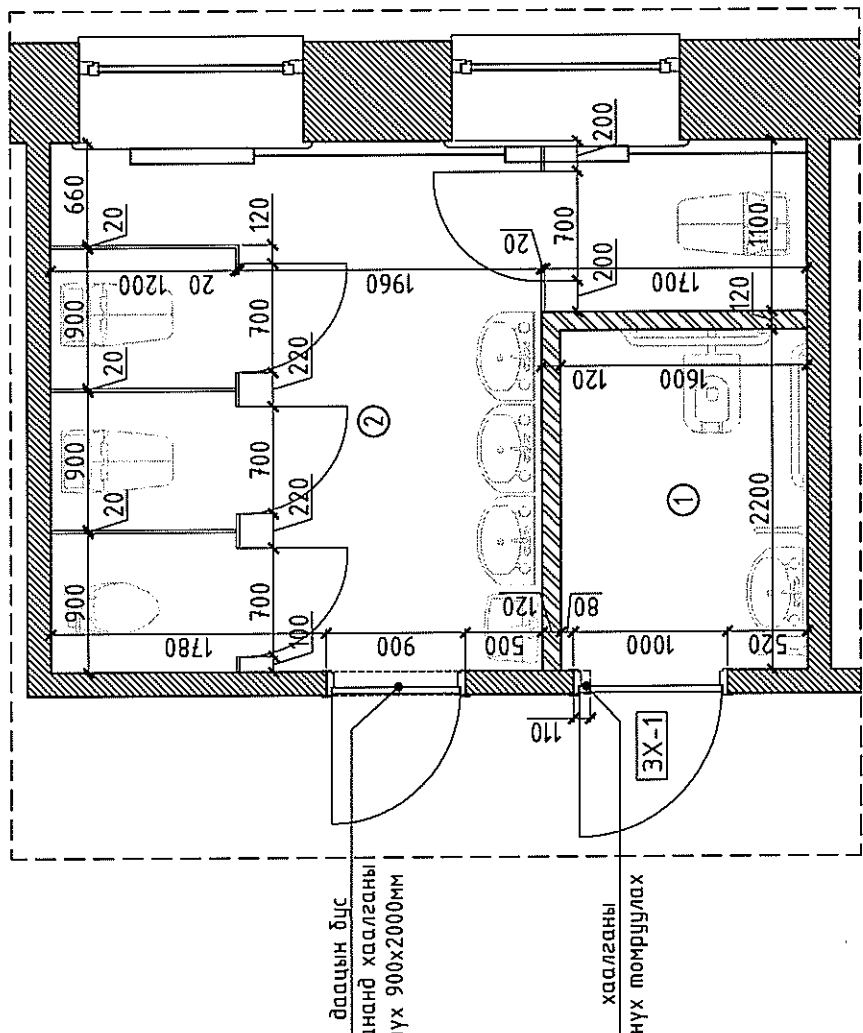
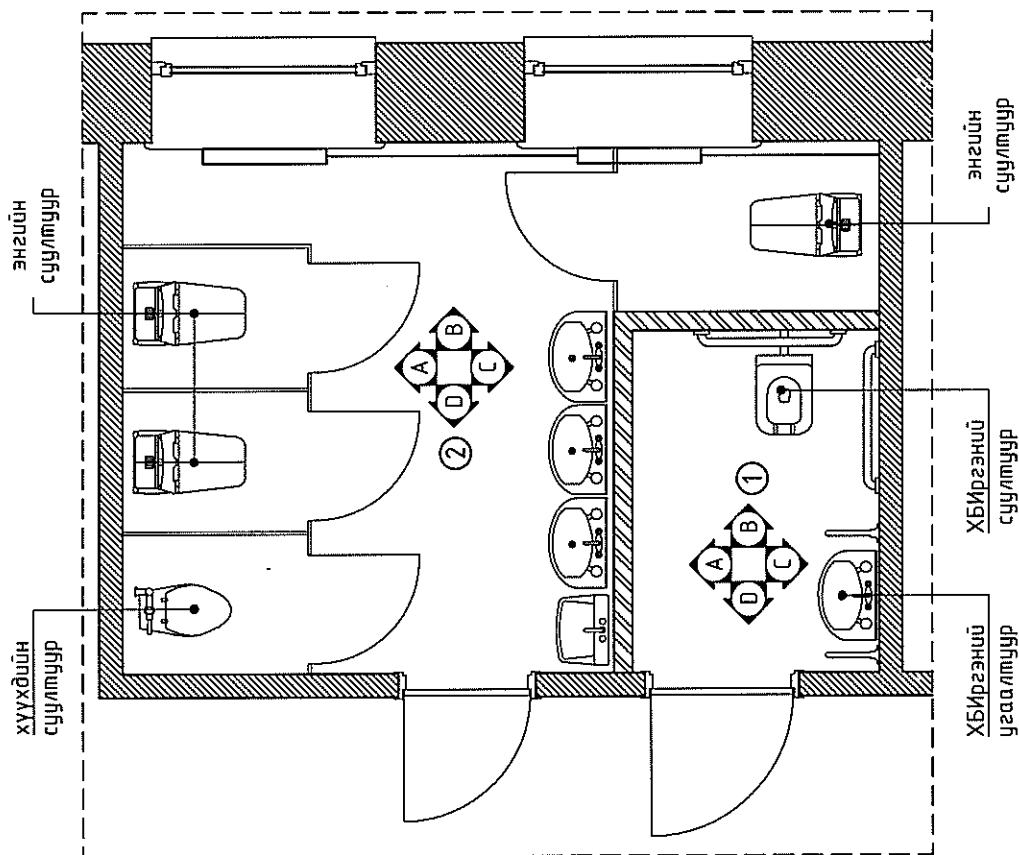

ТАЙЛБАР:

Тоосгон хана өрөх

Давхрын материалын түүвэр

Д/д	Материалын нэр	Тоо хэмжээ	Х/Н	Тайлбар
Булгах ажлын тоо хэмжээ				
1	Тоосгон хана дүүлгах	0.25	м ³	Тоосгон хана
2	Модон шал	16.76	м ²	Модон шал

Танх тэмдэглэгээ

- Одоо байгаа хана
- Одоо байгаа хана $h_{өрөө} = 2.94$ м шалнаас дээш өндөр нэршил
- Өрөөний хананы дугаарлалт
- Одоо байгаа радиатор

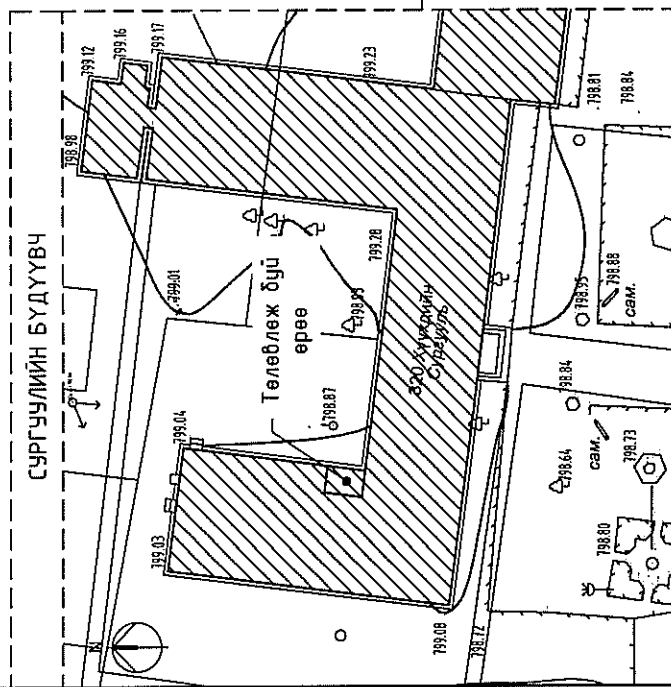

ЛАНД БИМИОН
КОНСТРАКШН ХХК

320 ХҮҮХДИЙН СУРГУУЛИЙН НҮХЭН ЖОРЛОНГ АРИУН ЦЭВРИЙН БАЙГУУЛАМЖААР СОЛИХ ТӨСӨЛ			
Архитектор	Н.Эрдэнэцэцэг	ЕГ шифр:	Масштаб:
Гүйцэтгэгч	Н.Эрдэнэцэцэг	ВИМ-05/2023	М1:50
Шалгасан	Д.Мөнхмулга	ТГ шифр:	Зургийн дугаар:
			БА-08
			БА-11

УВС АЙМАГ, ТЭС СҮМ.

"Б" ӨРӨӨНИЙ ӨӨРЧЛӨЛТИЙН БАЙГУУЛАЛТ

Үе шам: АЗ
Огноо: 2023 он
Хуудас: БА-08

АРИУН ЦЭВРИЙН ӨРӨӨНИЙ ХАНАНЫ ДЭЛГЭЭС /ХБИ/ М1:50

"А" ХАНАНЫ ДЭЛГЭЭС

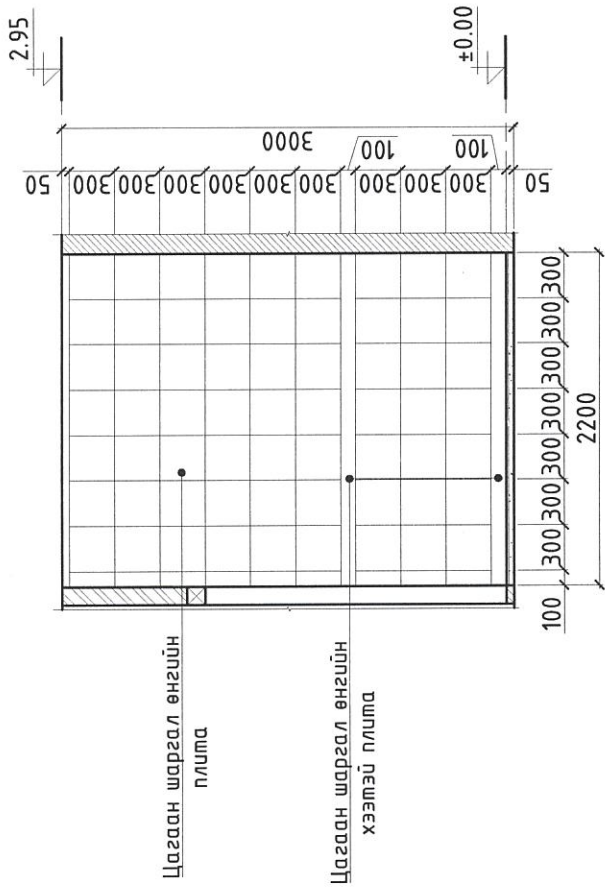

"С" ХАНАНЫ ДЭЛГЭЭС

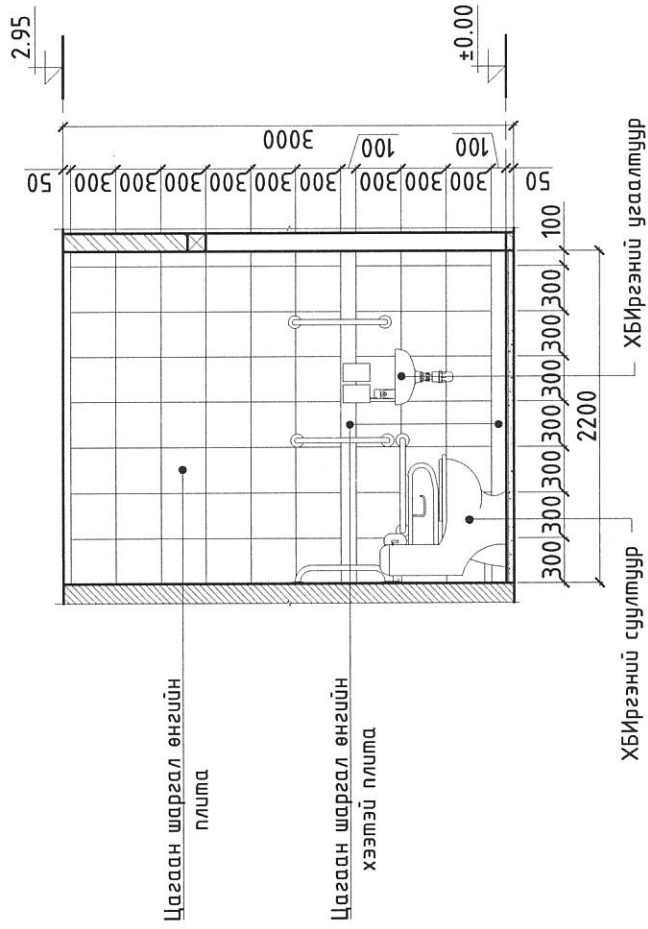

"В" ХАНАНЫ ДЭЛГЭЭС

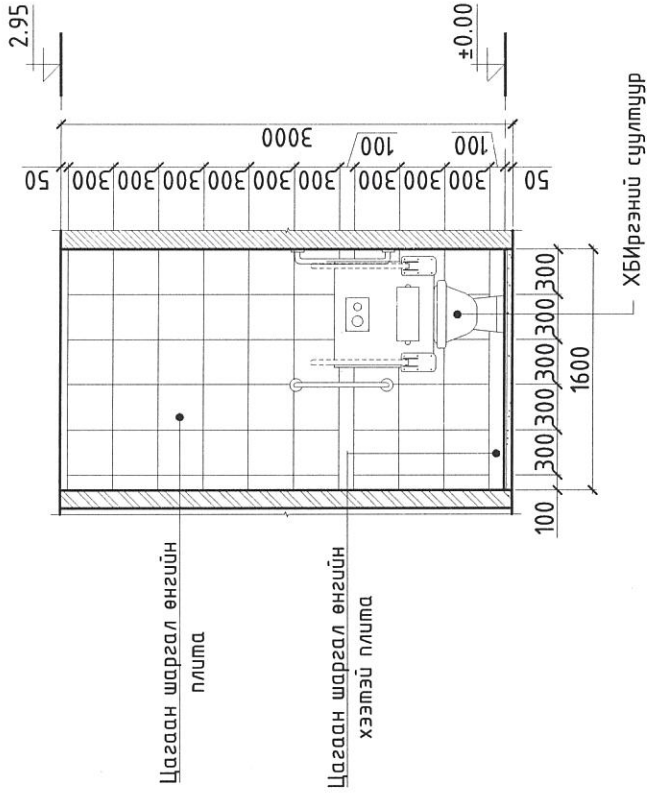

"D" ХАНАНЫ ДЭЛГЭЭС

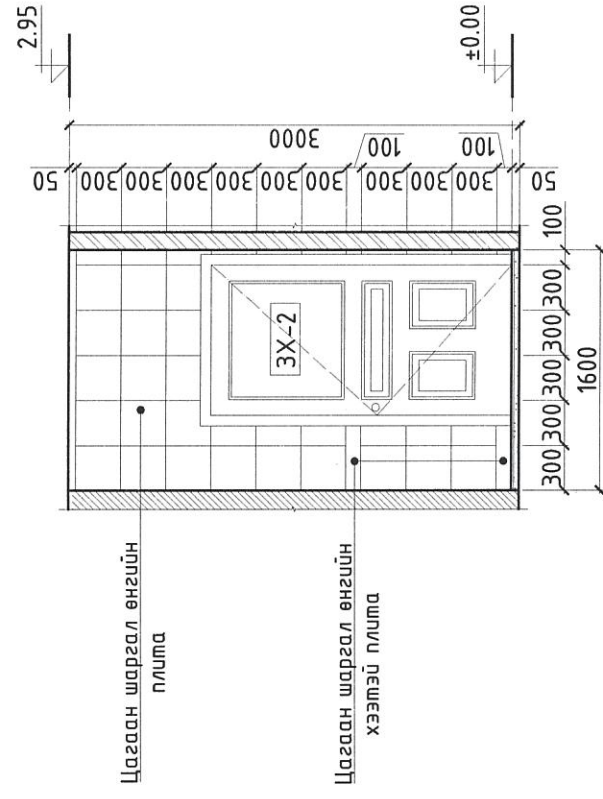

Хананы материалын түүвэр

Д/в	Материалын нэр	Тоо хэмжээ	Х/н	Тайлбар
1	"А" хананы плима	6.60	м ²	Цементэн тэгшилгээ хийсэн байх
2	"В" хананы плима	4.80	м ²	Цементэн тэгшилгээ хийсэн байх
3	"С" хананы плима	6.60	м ²	Цементэн тэгшилгээ хийсэн байх
4	"D" хананы плима	2.80	м ²	Цементэн тэгшилгээ хийсэн байх
	Нийт	20.80		



ЛАНД БИМИОН
КОНСТРАКШН ХХК

УВС АЙМАГ, ТЭС СУМ.

320 ХҮҮХДИЙН СҮРГУУЛИЙН НҮХЭН ЖОРЛОНГ АРИУН ЦЭВРИЙН БАЙГУУЛАМЖААР СОЛИХ ТӨСӨЛ

АРИУН ЦЭВРИЙН ӨРӨӨНИЙ ХАНАНЫ ДЭЛГЭЭС /ХБИ/

Архитектор	Н.Эрдэнэцэцэг	ЕГ шифр:	Масштаб:	Уе шат:	АЗ
Гүйцэтгэсэн	Н.Эрдэнэцэцэг	ВМ-05/2023	М1:50	Огноо:	2023 он
Шалгасан	Д.Мөнхтулга	ТГ шифр:	Зургийн дугаар:	Хуудас:	БА-11

Хананы материалын түүвэр

ЭМЭГТЭЙ АРИУН ЦЭВРИЙН ӨРӨӨНИЙ ХАНАНЫ ДЭЛГЭЭС М1:50
"В" ХАНАНЫ ДЭЛГЭЭС

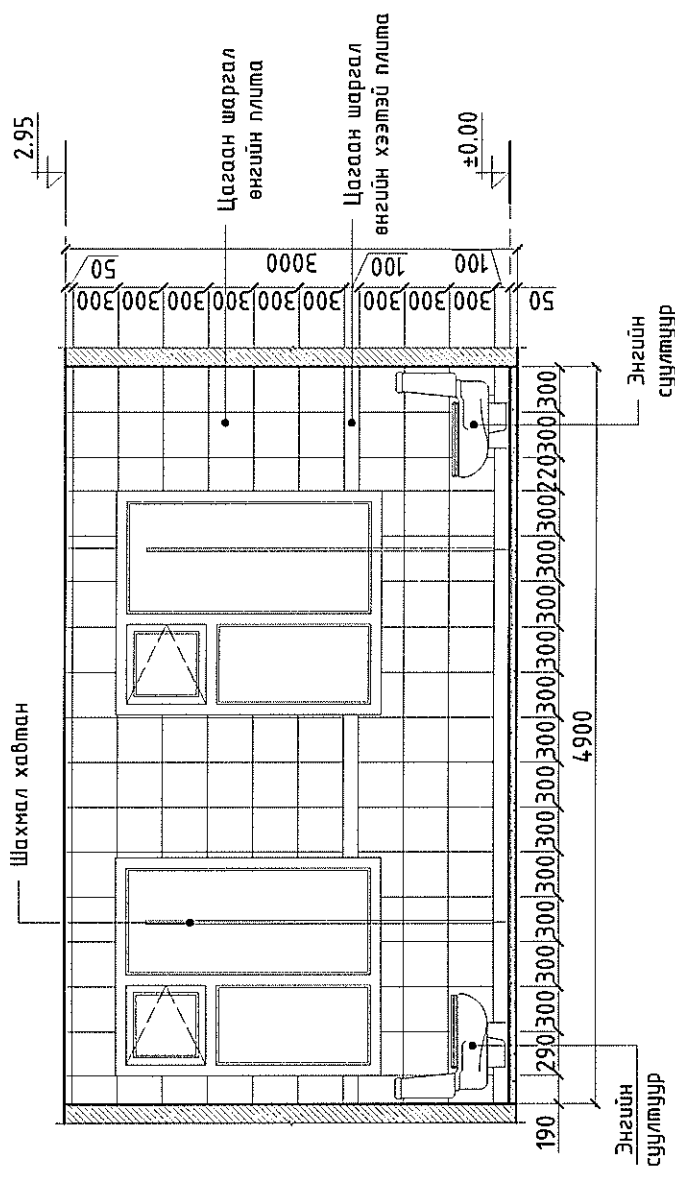

"D" ХАНАНЫ ДЭЛГЭЭС

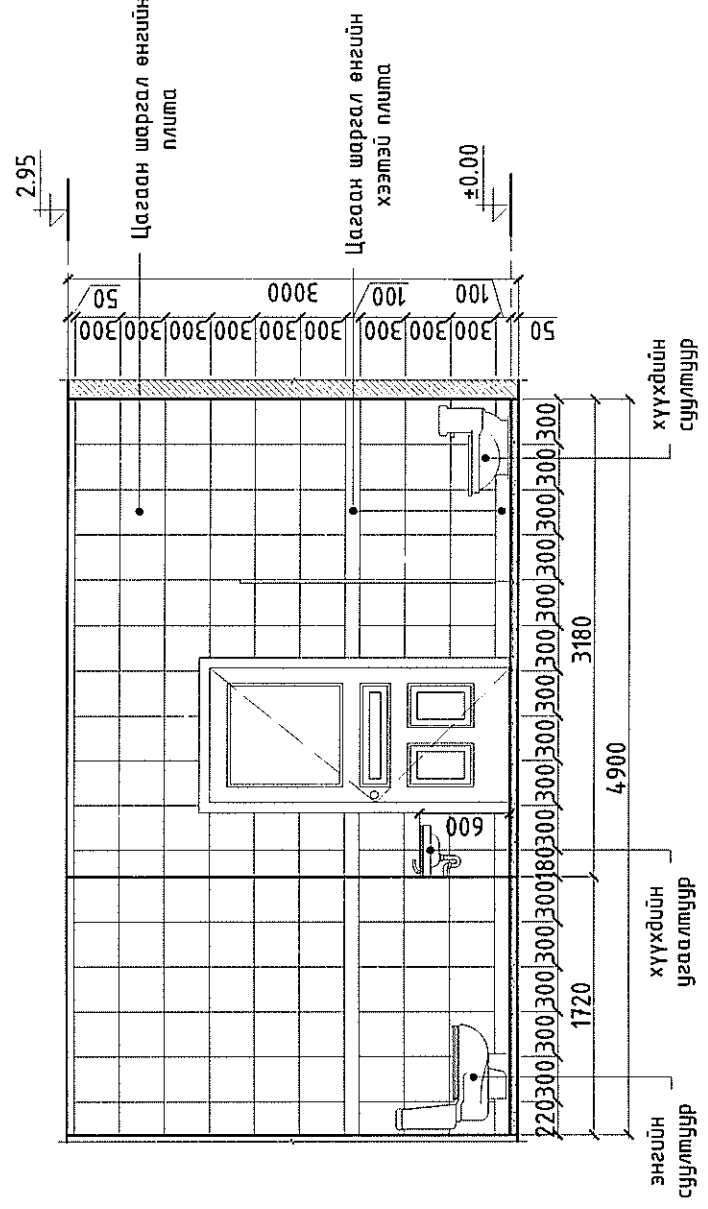

"А" ХАНАНЫ ДЭЛГЭЭС

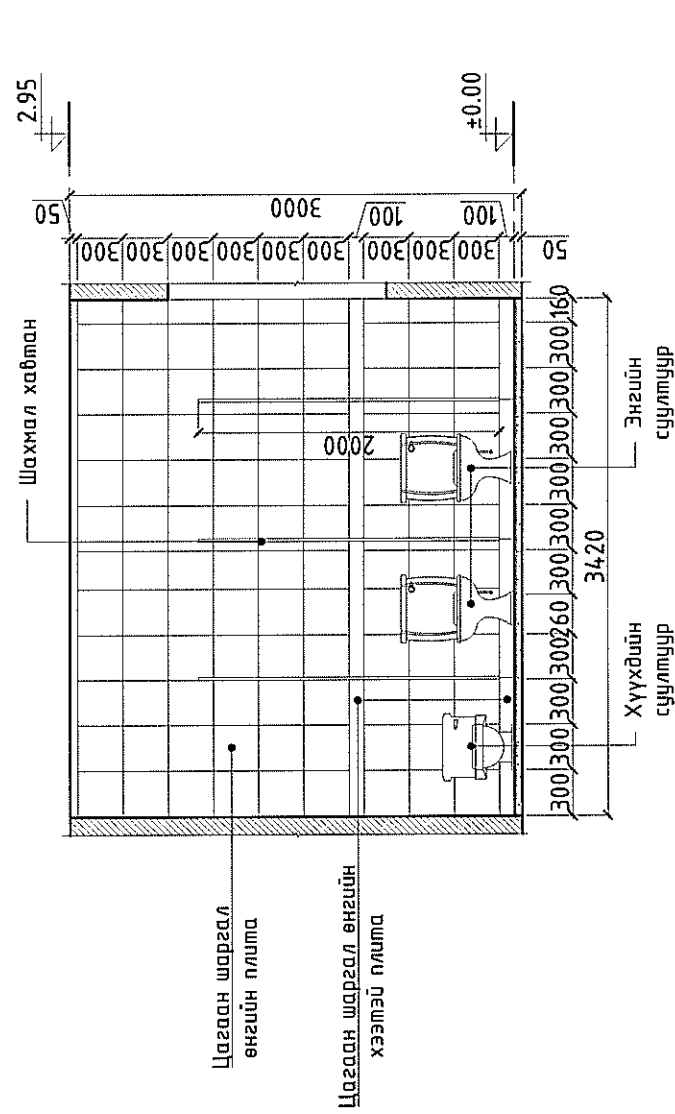

"С" ХАНАНЫ ДЭЛГЭЭС

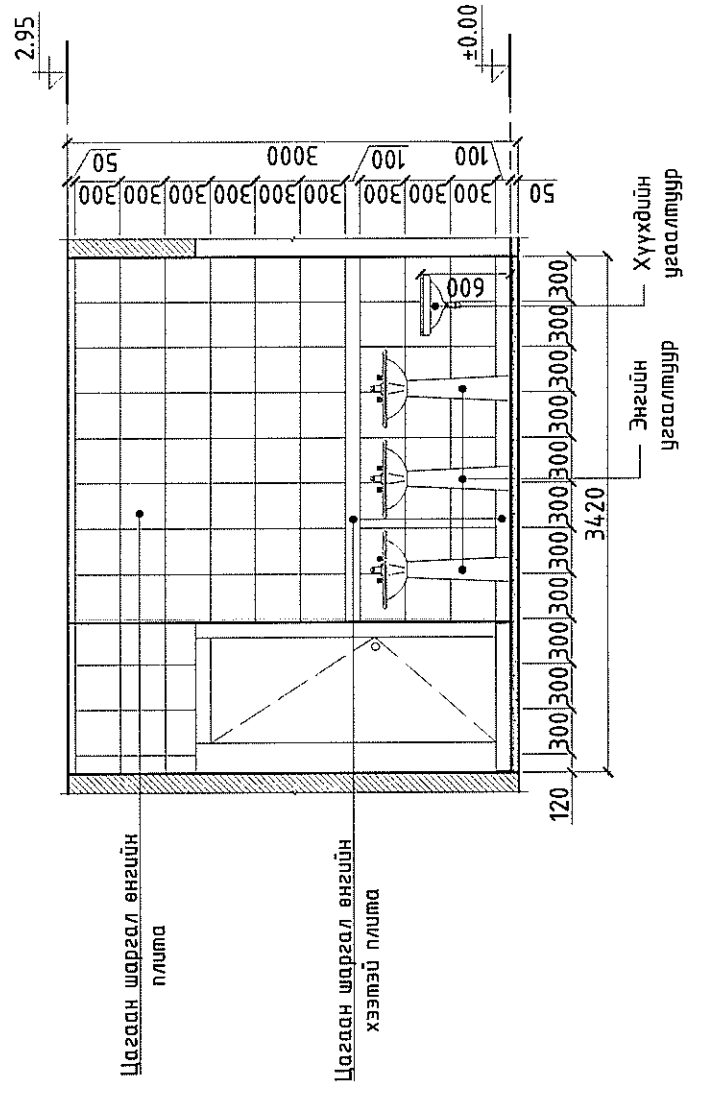

Хананы материалын түүвэр

Д/д	Материалын нэр	Тоо хэмжээ	Х/н	Тайлбар
1	"А" хананы гилта	10.26	м ²	Цементэн тэгшилгээ хийсэн байх
2	"В" хананы гилта	9.54	м ²	Цементэн тэгшилгээ хийсэн байх
3	"С" хананы гилта	10.26	м ²	Цементэн тэгшилгээ хийсэн байх
4	"D" хананы гилта	12.90	м ²	Цементэн тэгшилгээ хийсэн байх
	Нийт	42.96		



ЛАНД БИМИОН
CONSTRUCTION
КОНСТРАКШН ХХК

320 ХҮҮХДИЙН СУРГУУЛИЙН НҮХЭН ЖОРЛОНГ АРИУН ЦЭВРИЙН ӨРӨӨНИЙ ХАНАНЫ ДЭЛГЭЭС		УБС АЙМАГ ТЭС СУМ.	
Архитектор	Н.Эрдэнэцэцэг	ЕГ шифр:	ВМ-05/2023
Гүйцэтгэсэн	Н.Эрдэнэцэцэг	Масштаб:	М1:50
Шалгасан	Д.Мөнхтулга	ТГ шифр:	БА-10
Урьдчилсан	Д.Мөнхтулга	Зургийн дугаар:	БА-10
Огноо:	2023 он	Хуудас:	БА-11
Уг шат:	А3		

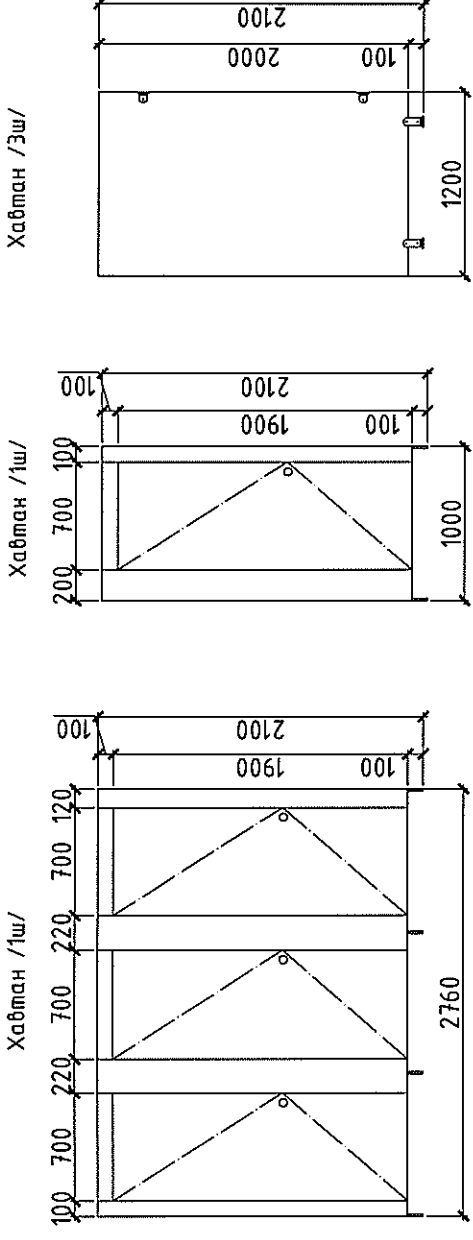

Модон хаалга M1:50

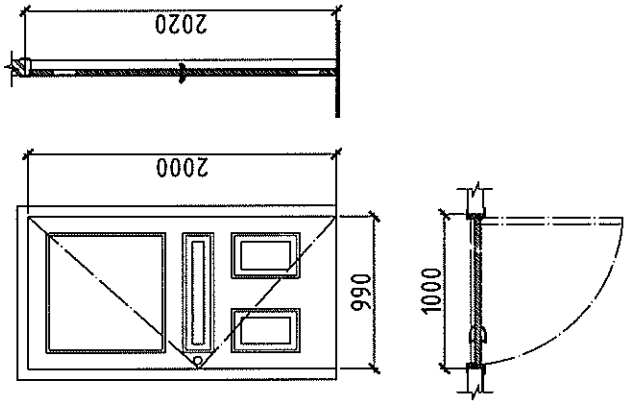

ӨРӨӨНИЙ ӨӨРЧЛӨЛТИЙН ШАЛНЫ БАЙГУУЛАЛТ M1:50

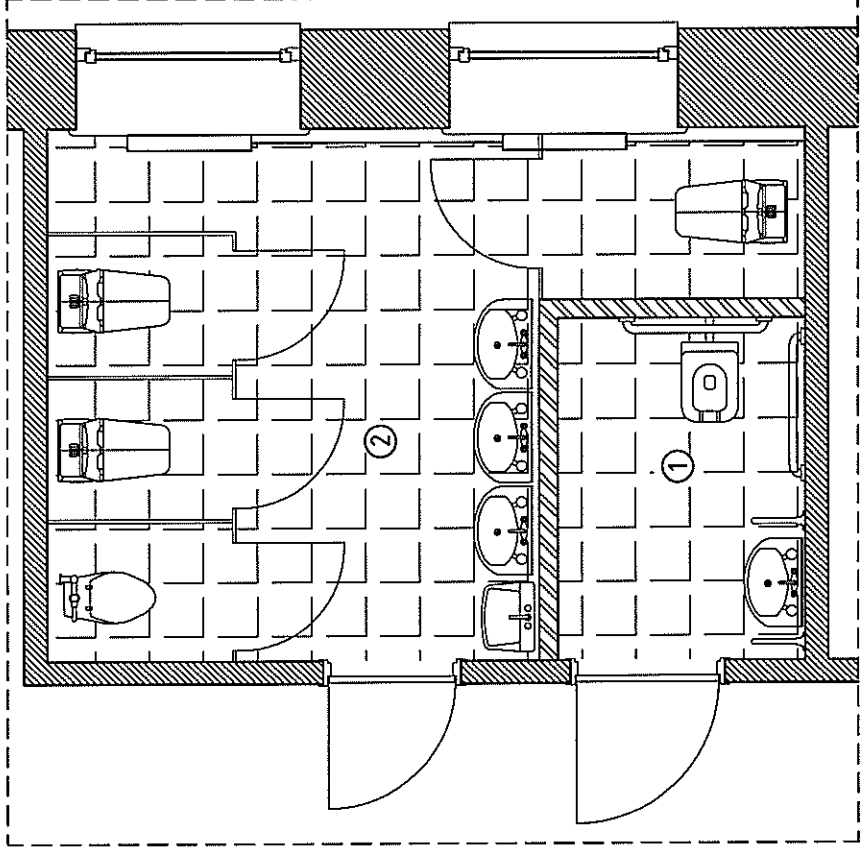

Д/в	Өрөөний тодорхойлолт	Талбай м ²	Шал	
			Материал	Төрөл /02-5-1/ /02-5-3/ Чулвар
1	ХБиргээний ариун цэврийн өрөө	3.52	плита	204 76
2	Ариун цэврийн өрөө /эмэгтэй/	12.77	плита	204 76
	Нийт	16.29		

М1:25

ПЛИТАН ШАЛ

Ш-1

СУРГУУЛИЙН БУДУУВЧ

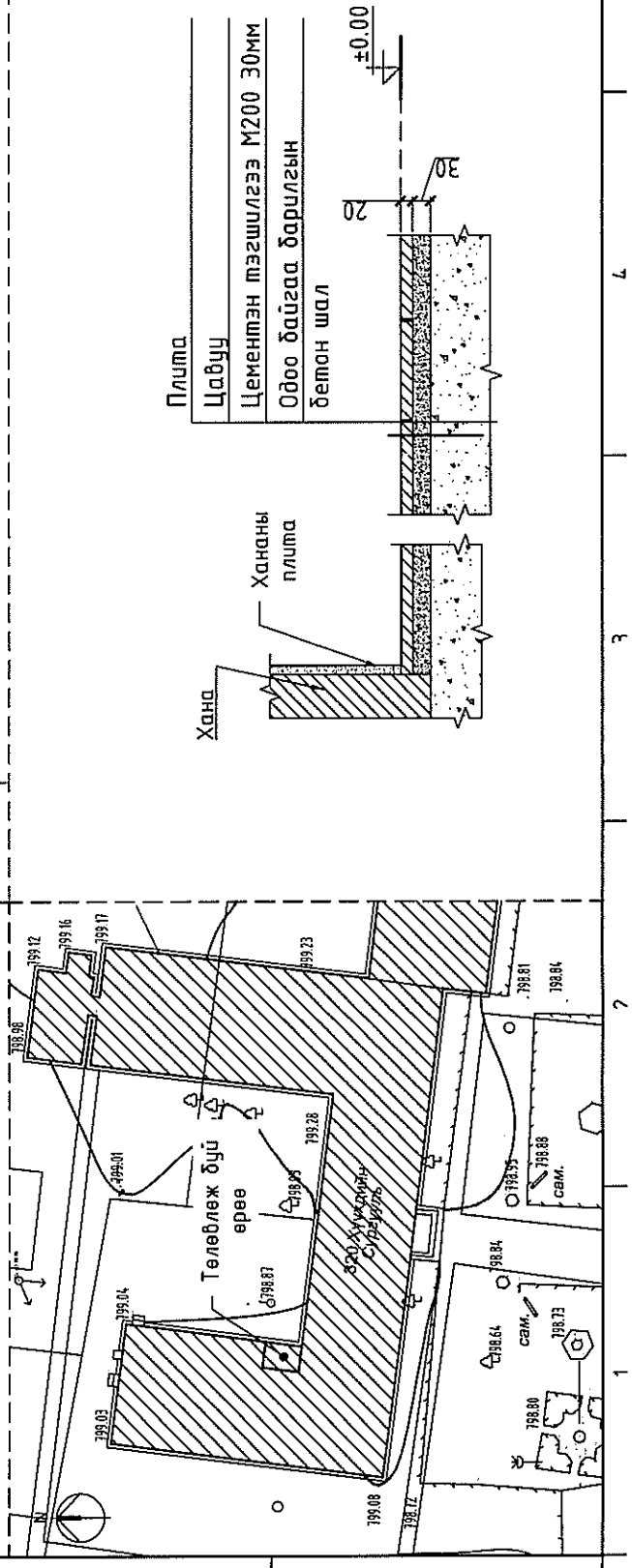

Давхрын материалын мүүвэр

Д/в	Материалын нэр	Тоо хэмжээ	Х/Н	Тайлбар
Хүйгдэх ажлын тоо хэмжээ				
1	Шахмал хавтан /хуваалт/	14.72	м ²	Шахмал модон хавтан б=20мм
2	Хаалга /1000 x 2000/	1	ш	Модон хаалга
3	Шинээр өрөх хана	1.41	м ³	Тоосго б=120мм
4	Вакуум цонх	5.16	м ²	3 давхар шилтэй хувцанцар рамтай
5	Хиймэл чулуун тавцан	2	ш	Хиймэл чулуу

<p>ЛАНД БИМИОН КОНСТРАКШН ХХК</p>	Архитектор	Н.Эрдэнэцэцэг	УБС АЙМАГ, ТЭС СУМ. 320 ХҮҮХДИЙН СУРГУУЛИЙН НҮХЭН ЖОРЛОНГ АРИУН ЦЭВРИЙН БАЙГУУЛАМЖААР СОЛИХ ТӨСӨЛ "Б" ӨРӨӨНИЙ ШАЛНЫ БАЙГУУЛАЛТ, ТҮҮВЭР	Үе шам:	АЗ	
	Гүйцэтгэсэн	Н.Эрдэнэцэцэг		Масштаб:	M1:50	
	Шалгасан	Д.Мөнхмүлгэ	ГЭ шифр:	ВИМ-05/2023	Огноо:	2023 он
			ТГ шифр:		Хувцас:	Хууцаар: БА-11

ДҮҮЖИН ТААЗНЫ ХЭСЭГЛЭЛ М1:50

Таазны огтлол 1-1 /М1:10/

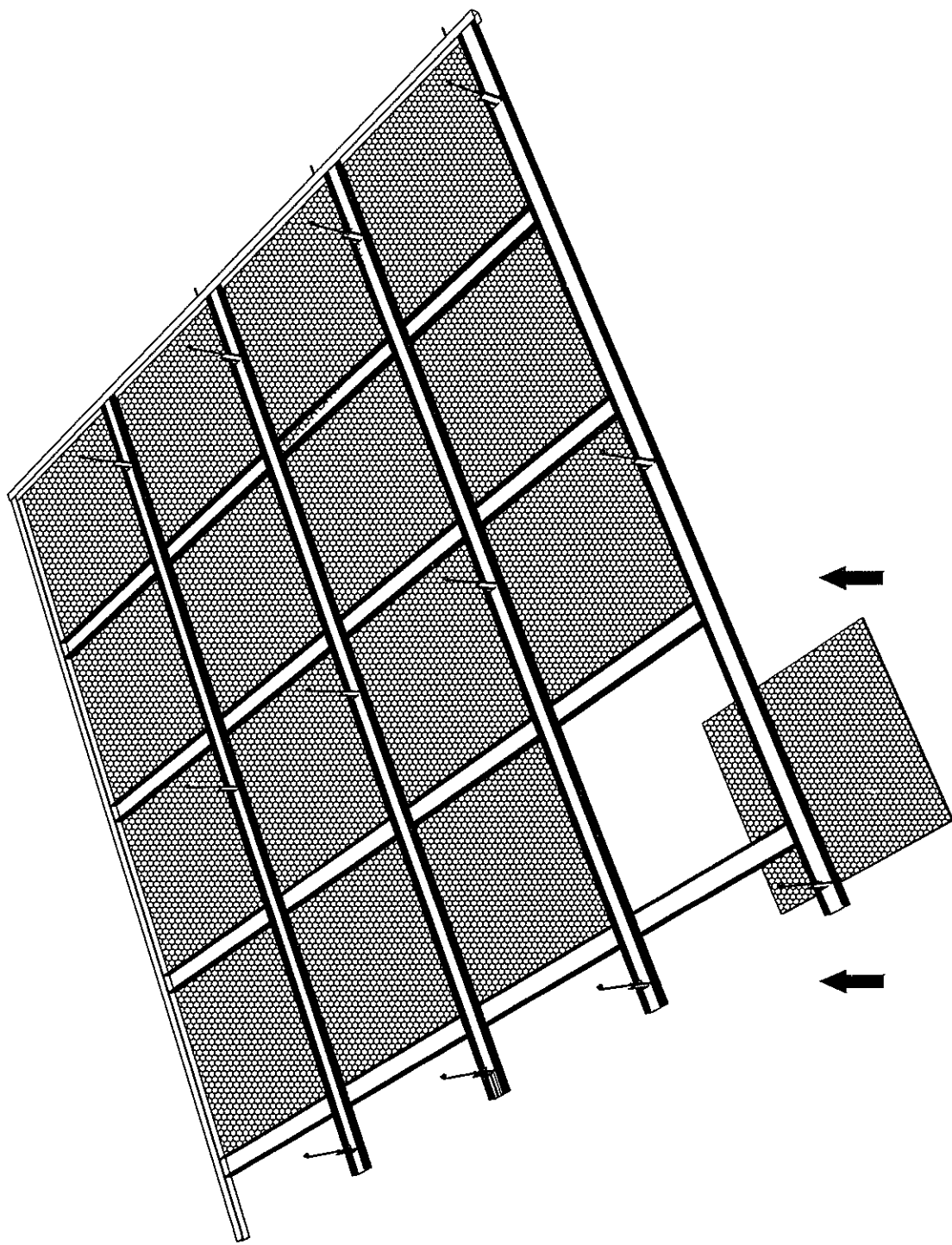

Угсрагдах байдал

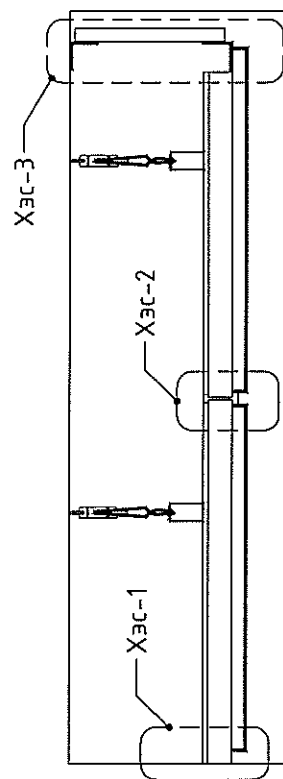

ХЭС-1 /М1:5/

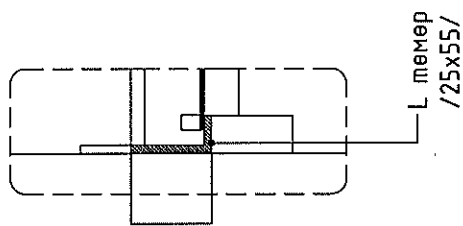

ХЭС-2 /М1:5/

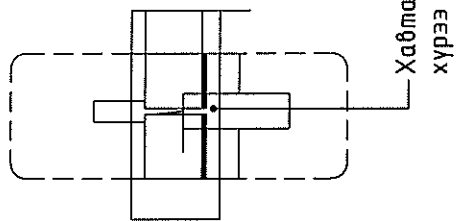

ХЭС-3 /М1:5/

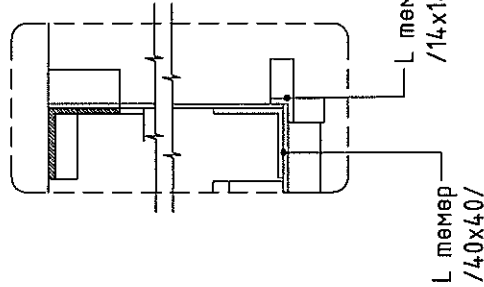

Хөнгөн цагаан дүүжин тааз хавтан 60x60см

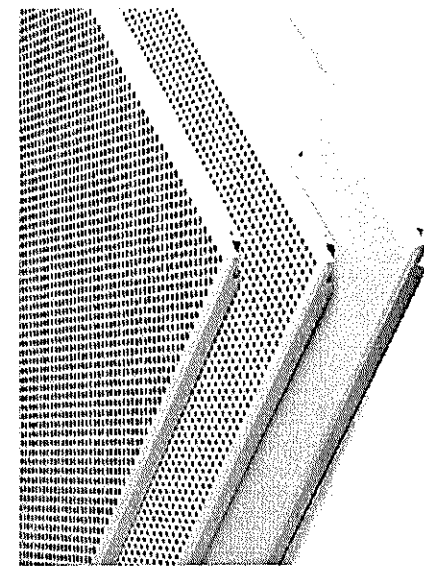

Материалын харагдах байдал

Д/д	1-р давхрын өрөөний тодорхойлолт	Талбай M ²
1	Ариун цэврийн өрөө /эргэмтэй/	17.92
2	ХБЙргэний ариун цэврийн өрөө	3.52
3	Ариун цэврийн өрөө /эмгэгтэй/	12.77
	Нийт	34.21

Хавтангийн чих М1:5

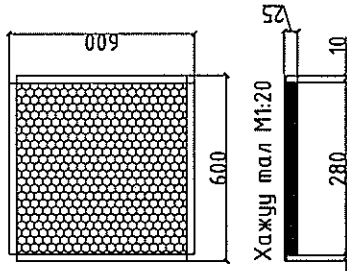

Хавтангийн нүх М1:1

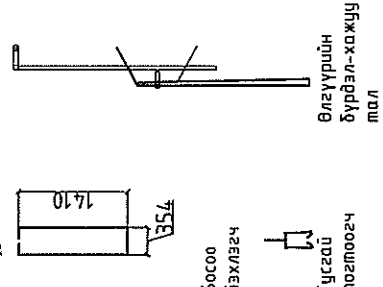
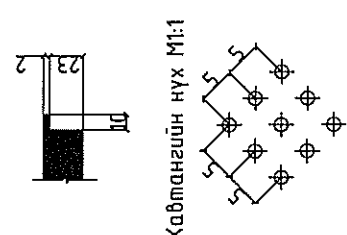

Өлгүүрийн бүрэл-хажуу мал
Өлгүүрийн бүрэл-нүүр мал
Өлгүүрийн гэгцэоны бүрэл



ЛАНД БИМИОН
КОНСТРАКШН ХХК

УБС АЙМАГ, ТЭС СҮМ.
ЭЗӨ ХҮҮХДИЙН СҮРГУУЛИЙН НҮХЭН ЖОРЛОНГ АРИУН ЦЭВРИЙН БАЙГУУЛАМЖААР СОЛИХ ТӨСӨЛ
ДҮҮЖИН ТААЗНЫ ХЭСЭГЛЭЛ

Архитектор	Н.Эрдэнэцэцэг	ЕГ шифр:	ВИМ-05/2023	Масштаб:	М1:50	Огноо:	2023 он
Гүйцэтгэсэн	Н.Эрдэнэцэцэг	ТТ шифр:		Зургийн дугаар:	БА-11.1	Хуудас:	БА-11
Шалгасан	Д.Мөнхтүлгэ						

Угшам: АЗ

БАРИЛГЫН ЗУРАГ ТӨСЛИЙН "ЛАНД БИМИОН КОНСТРАКШН" ХХК /ЗТ19-14.25/18/

ШИФР: В1М-04/2023

УВС АЙМАГ. ТЭС СУМ.

400 ХҮҮХДИЙН СҮРГҮҮЛИЙН НҮХЭН ЖОР ЛОНГ АРИУН ЦЭВРИЙН БАЙГУУЛАМЖААР СОЛИХ ТӨСӨЛ

БАРИЛГА АРХИТЕКТУРЫН АЖЛЫН ЗУРАГ

БОЛОВСРУУЛСАН:

ЗАХИРАЛ: /Д.МӨНХТУЛГА/

ЗҮРГИЙН АРХИТЕКТОР: /Н.ЭРДЭНЭЦЭЦЭГ/

УЛААНБААТАР ХОТ
2023 ОН

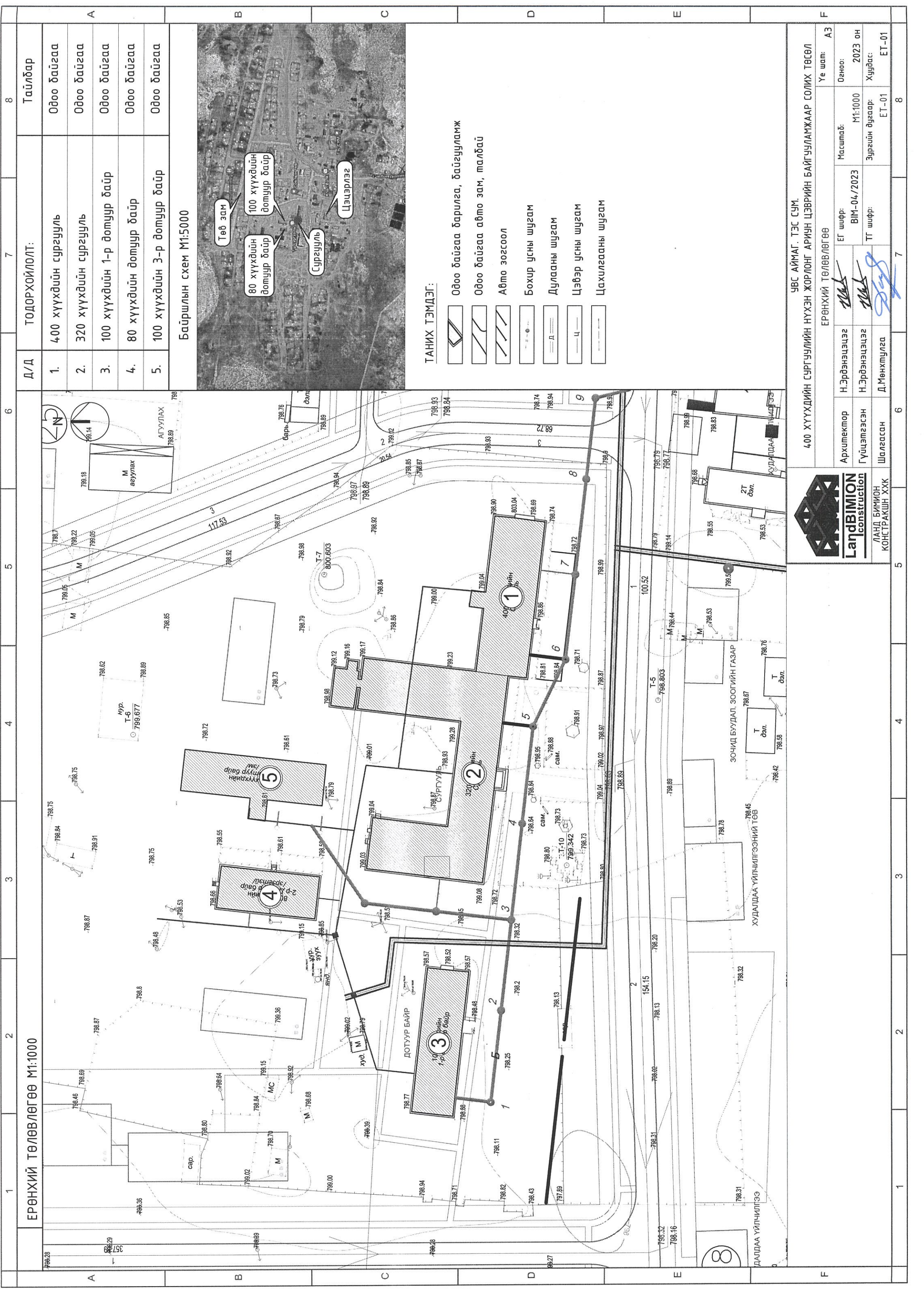

1	2	3	4	5	6	7	8
ЕРӨНХИЙ ТӨЛӨВЛӨГӨӨ М1:1000							ТАЙЛБАР
Д/Д	ТОДОРХОЙЛОЛТ:						Одоо байгаа
1.	400 хүүхдийн сургууль						Одоо байгаа
2.	320 хүүхдийн сургууль						Одоо байгаа
3.	100 хүүхдийн 1-р дотуур байр						Одоо байгаа
4.	80 хүүхдийн дотуур байр						Одоо байгаа
5.	100 хүүхдийн 3-р дотуур байр						Одоо байгаа
Байршлын схем М1:5000							

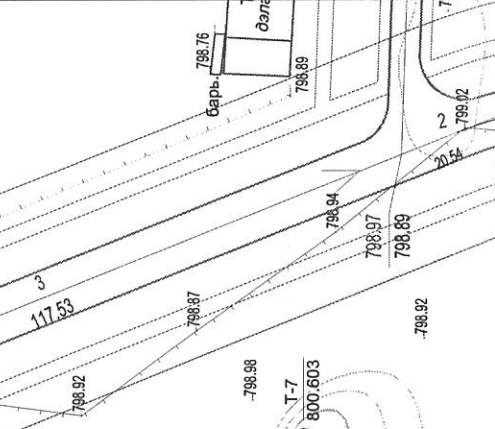

ТАНИХ ТЭМДЭГ:

- Одоо байгаа барилга, байгууламж
- Одоо байгаа авто зам, талбай
- Авто зогсоол
- Бохир усны шугам
- Дулааны шугам
- Цэвэр усны шугам
- Цахилгааны шугам



ЛАНД БИМИОН
КОНСТРАКШН ХХК

УРС АЙМАГ, ТЭС СУМ.
400 ХҮҮХДИЙН СУРГУУЛИЙН НҮХЭН ЖОРЛОНГ АРИУН ЦЭВРИЙН БАЙГУУЛАМЖААР СОЛИХ ТӨСӨЛ

ЕРӨНХИЙ ТӨЛӨВЛӨГӨӨ		Үе шат:	АЗ
Архитектор	Н.Эрдэнэцэцэг	ET шифр:	М1-1000
Гүйцэтгэгч	Н.Эрдэнэцэцэг	ВМ-04/2023	2023 он
Шалсан	Д.Мөнхмулга	ТТ шифр:	Хуудас:
			ЕТ-01

ХУДАЛДАА ҮЙЛЧИЛГЭЭНИЙ ТӨВ
ЗОЧИД БУУДАЛ, ЗООГИЙН ГАЗАР
2Т дэгл.
Т дэгл.
Т дэгл.

СҮРГҮҮЛИЙН БҮДҮҮВЧ 1-р ДАВХАР

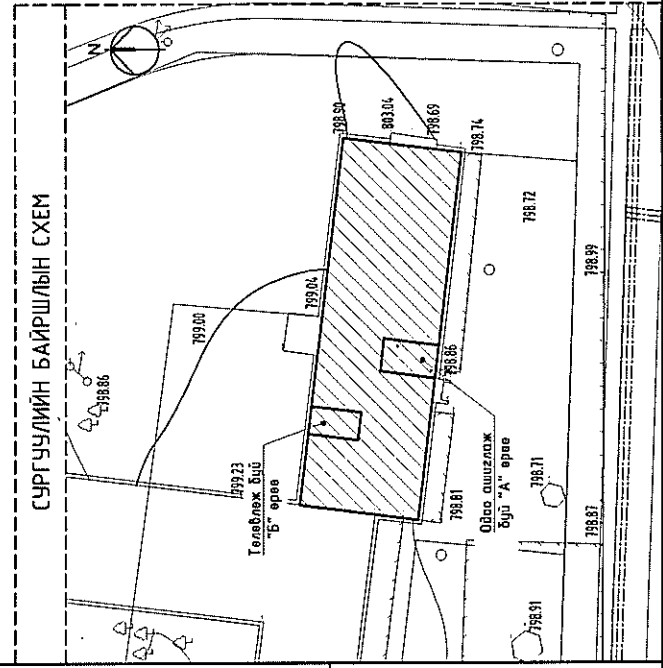
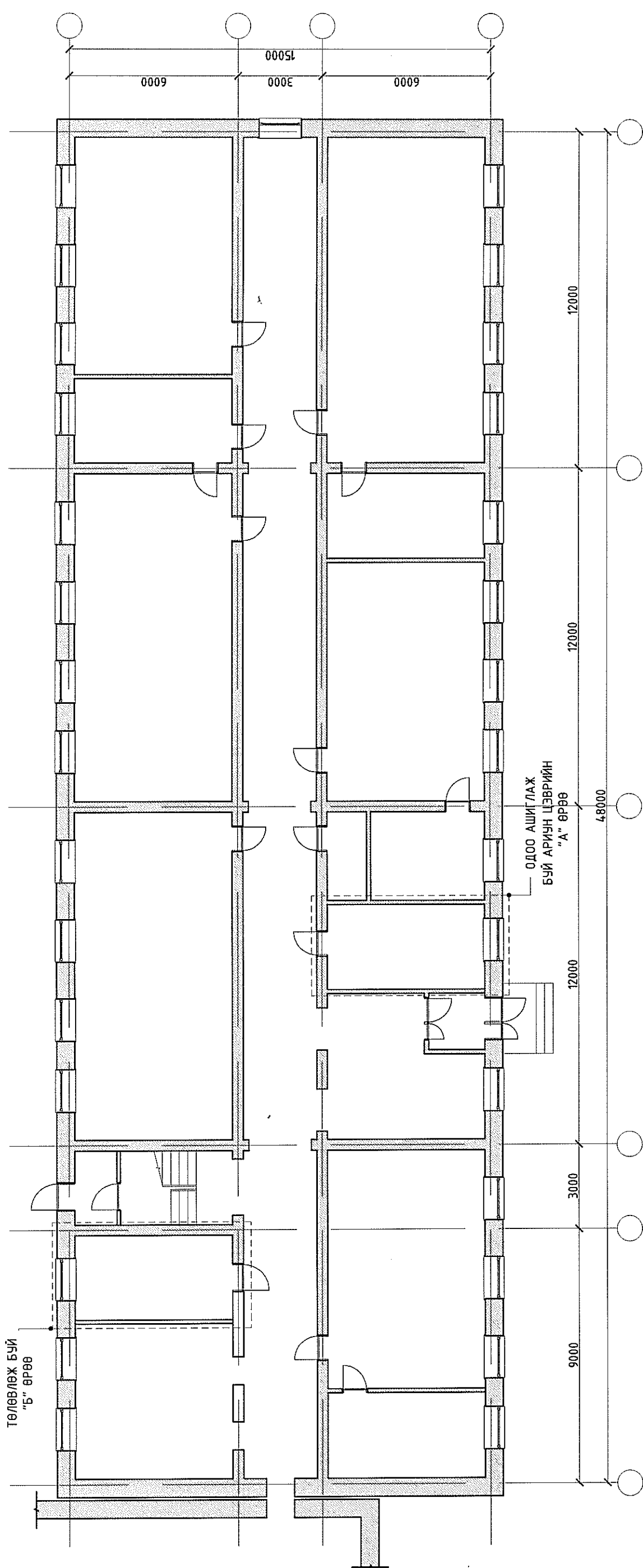

ЛАНД БИМИОН
КОНСТРАКШН ХХК

УБС АЙМАГ, ТЭС СҮМ. 400 ХҮҮХДИЙН СҮРГҮҮЛИЙН НҮХЭН ЖОРЛОНГ АРИУН ЦЭВРИЙН БАЙГУУЛАМЖААР СОЛИХ ТӨСӨЛ				Үе шал: АЗ
СҮРГҮҮЛИЙН БҮДҮҮВЧ /1-р ДАВХАР/				Огноо: 2023 он
Архитектор	Н.Эрдэнэцэцэг	ЕГ шифр:	М1:150	Хуудас: БА-02
Гүйцэтгэсэн	Н.Эрдэнэцэцэг	ТГ шифр:	ВМ-04/2023	Зургийн дараар: БА-02
Шалгасан	Д.Мөнхтулга			Хуудас: БА-19

1	2	3	4	5	6	7	8
A	B	C	D	E	F		

"А" ӨРӨНИЙ ХЭМЖИЛТИЙН
БАЙГУУЛАЛТ М1:50

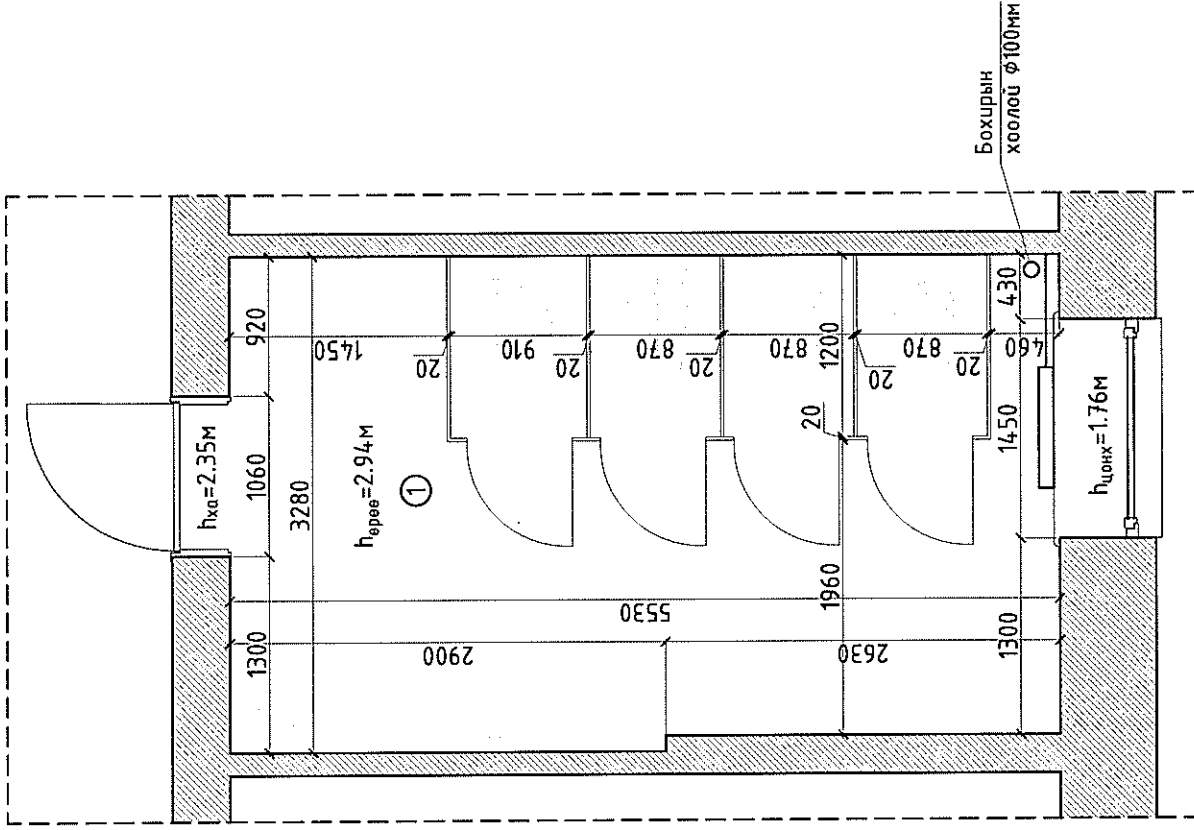

Танх тэмдэглэгээ

Одоо байгаа хана

шалнаас дээш өндөр
H_{өрөө}=2.94м

өргөдөл

Одоо байгаа хана

шалнаас дээш өндөр
H_{өрөө}=2.94м

өргөдөл

Өрөөний хананы
дугаарлалт

Одоо байгаа радиатор

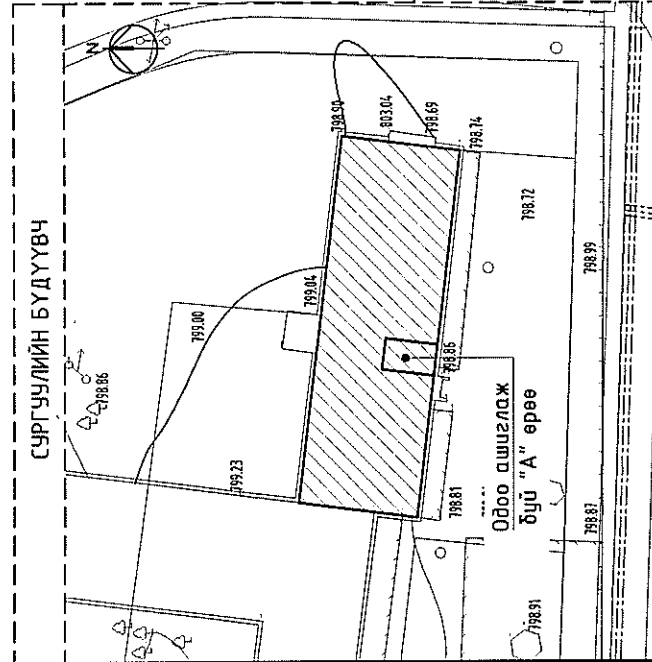
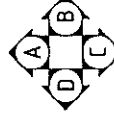

1-р ДАВХРЫН "А" ӨРӨНИЙ
ХЭМЖИЛТИЙН БАЙГУУЛАЛТ М1:50

Д/д	Өрөөний тодорхойлолт	Талбай м ²
1	Ариун цэврийн өрөө	17.88
	Нийт	17.88

Тайлбар:

Сургуулийн барилгын гол орчны хажуу талын өрөөнд одоо одоо ашиглаж буй нийтийн ариун цэврийн өрөө нь 3.28 x 5.53м харьцатай өрөө бөгөөд эрэгтэй, эмэгтэй ялгалаггүйгээр ашиглаж байна. Өрөөний байршлыг сургуулийн бүдүүвч зургаас харна уу.

Өрөөний одоо байгаа нөхцөл:

- Хана: Ханын дээд доод хэсгийг өнгөөр ялган бүдсэн. Ханын дээд хэсэг цагаан өнгийн эмальстэй. Эмulsion бүдэг ховхорч муудсан.
- Шал: Модон шалан дээр хулдасалсан.
- Тааз: Эмulsion бүдэгтэй. Ховхорч, халтартсан.
- Хаалга: Модон хаалгатай. Солх шардлагагүй.
- Цонх: Модон рамтай цонхтой. Цонхыг шинээр солино.
- Модон шахмал хавтан: Эвдэрч муудсан.

Өрөөний харагдах байдлын зургийг БА-04 хуудаснаас харна уу.

УВС АЙМАГ, ТЭС СУМ

400 ХҮҮХДИЙН СУРГУУЛИЙН НҮХЭН ХОРЛОНГ АРИУН ЦЭВРИЙН БАЙГУУЛАМЖААР СОЛИХ ТӨСӨЛ

1-р ДАВХРЫН "А" ӨРӨНИЙ ХЭМЖИЛТИЙН БАЙГУУЛАЛТ

Үе шат: АЗ

Огноо: 2023 он

Хуудас: БА-19

Масштаб: М1:50

Зургийн дугаар: БА-03

ЕГ шифр: ВМ-04/2023

ТГ шифр:

Архитектор Н.Эрдэнэцэцэг

Гүйцэтгэсэн Н.Эрдэнэцэцэг

Шалгасан Д.Мөнхтулга



Урс Аймаг, ТЭС сум

Масштаб: М1:50

Зургийн дугаар: БА-03

ЕГ шифр: ВМ-04/2023

ТГ шифр:

Архитектор Н.Эрдэнэцэцэг

Гүйцэтгэсэн Н.Эрдэнэцэцэг

Шалгасан Д.Мөнхтулга

Өрөөний хананы дугаарлалт

Одоо байгаа радиатор

Одоо байгаа хана

шалнаас дээш өндөр өргөдөл

Танх тэмдэглэгээ

СУРГУУЛИЙН БУДУУВЧ

Одоо ашиглаж буй "А" өрөө

Урс Аймаг, ТЭС сум

1 2 3 4 5 6 7 8

"А" ӨРӨӨНИЙ ХАРАГДАХ БАЙДАЛ

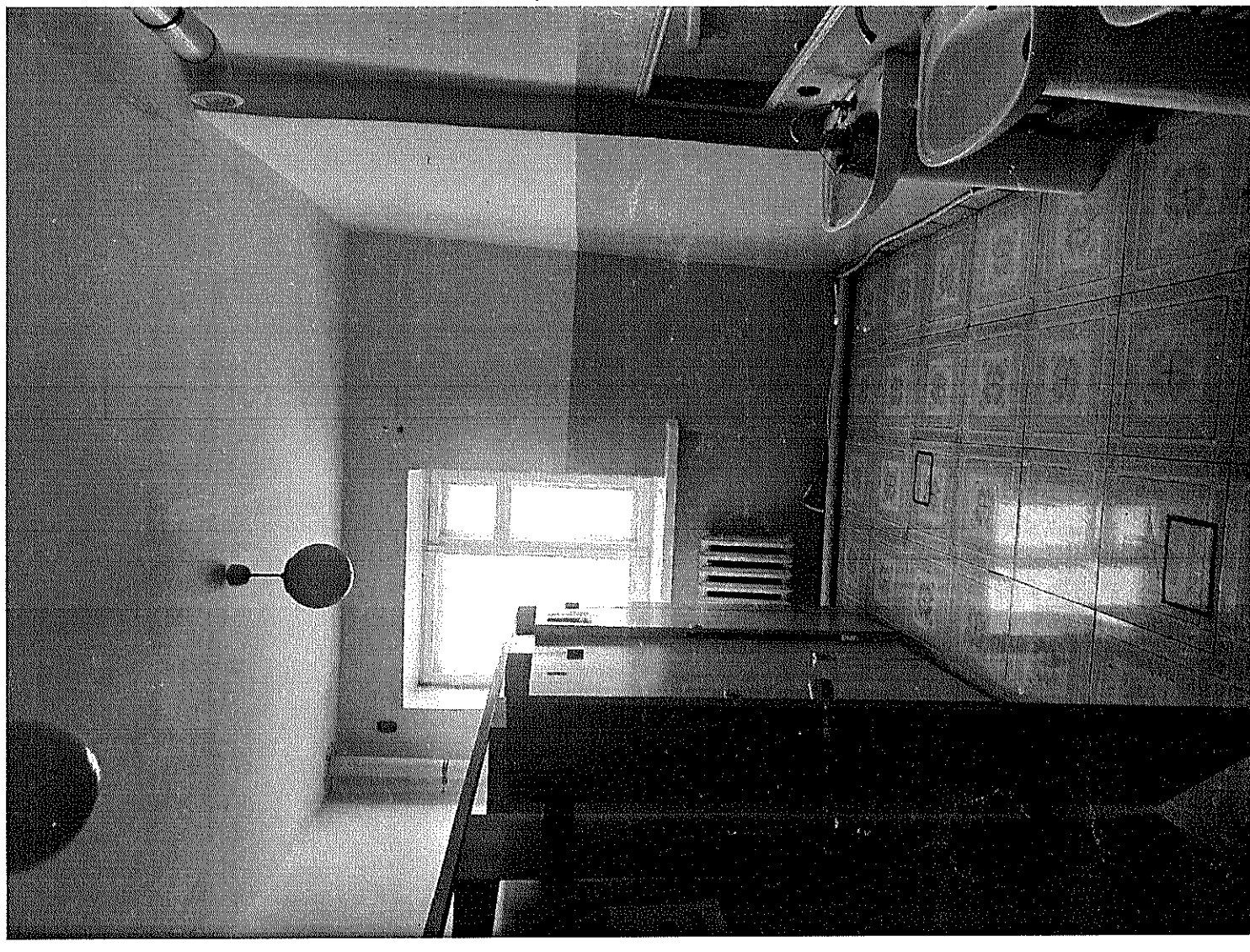
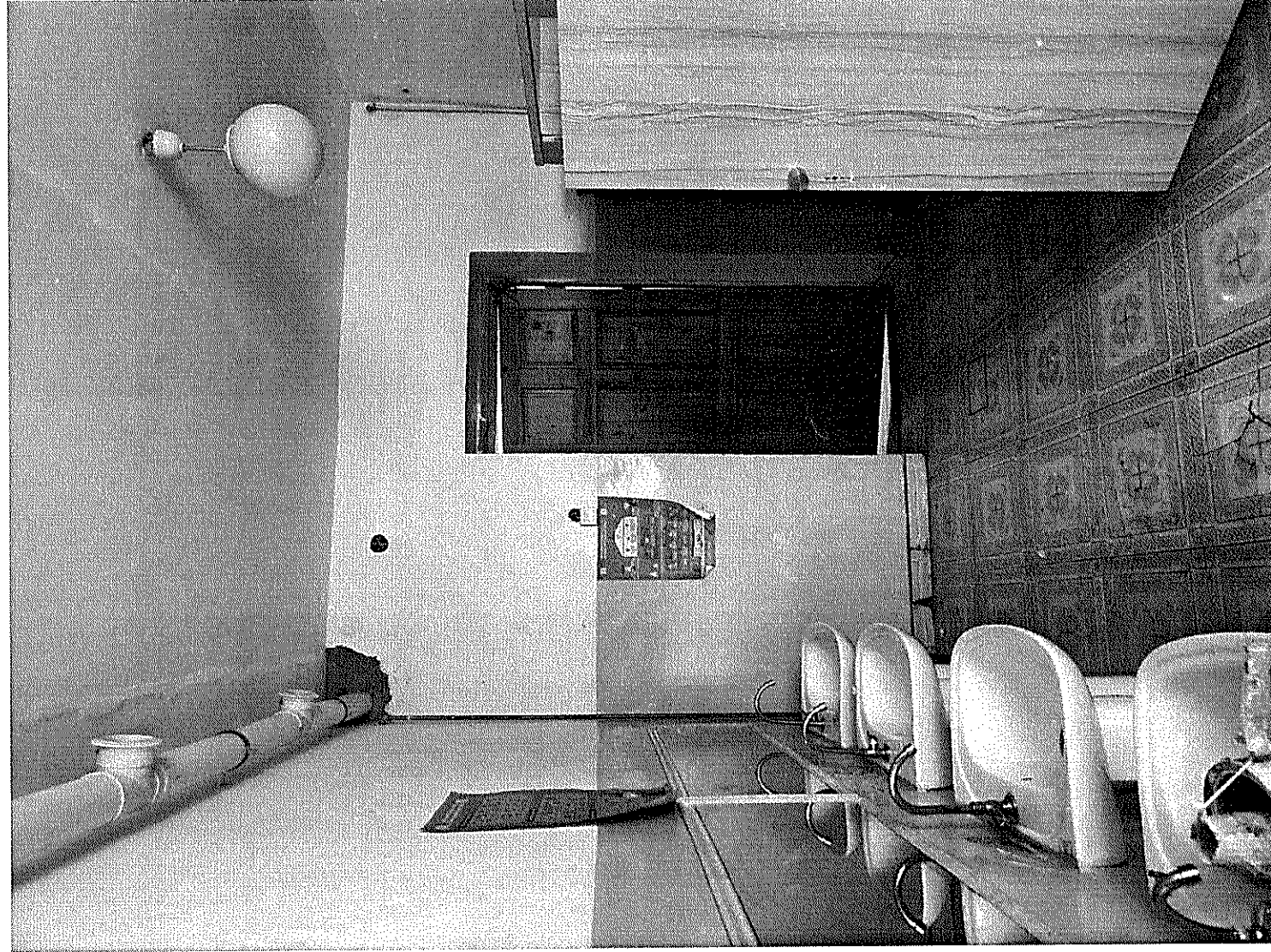

A B C D E F

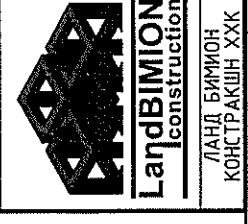

УВС АЙМАГ, ТЭС СУМ.
400 ХҮҮХДИЙН СҮРГҮЧЛИЙН НҮХЭН ЖОРЛОНГ АРИУН ЦЭВРИЙН БАЙГУУЛАМЖААР СОЛИХ ТӨСӨЛ

"А" ӨРӨӨНИЙ ХАРАГДАХ БАЙДАЛ

Архитектор	Н.Эрдэнэцэцэг	ЕГ шифр:	Масштаб:	Үе шал:	АЗ
Гүйцэтгэсэн	Н.Эрдэнэцэцэг	ВМ-04/2023		Огноо:	2023 он
Шалгасан	Д.Мөнхтулга	ТГ шифр:	Зургийн дугаар:	Хуудас:	БА-04 БА-19

5 6 7 8

"А" ӨРӨӨНИЙ ӨӨРЧЛӨЛТИЙН
БАЙГУУЛАЛТ М1:50

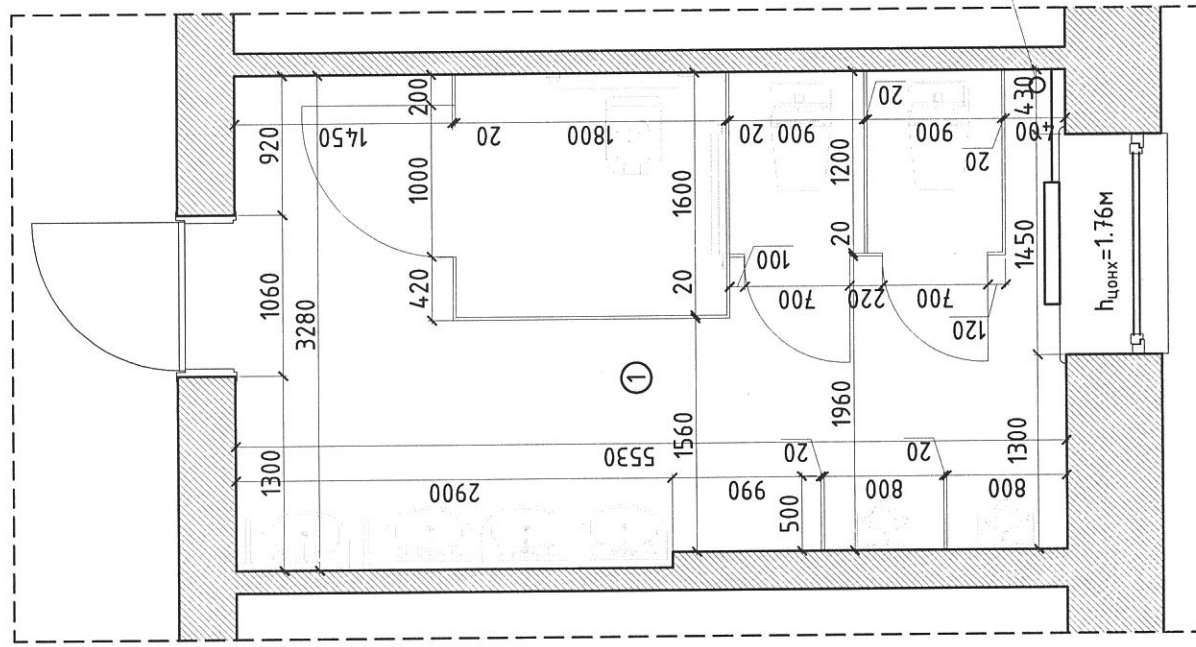

ӨРӨӨНИЙ ТЕХНОЛОГИЙН
БАЙГУУЛАЛТ М1:50

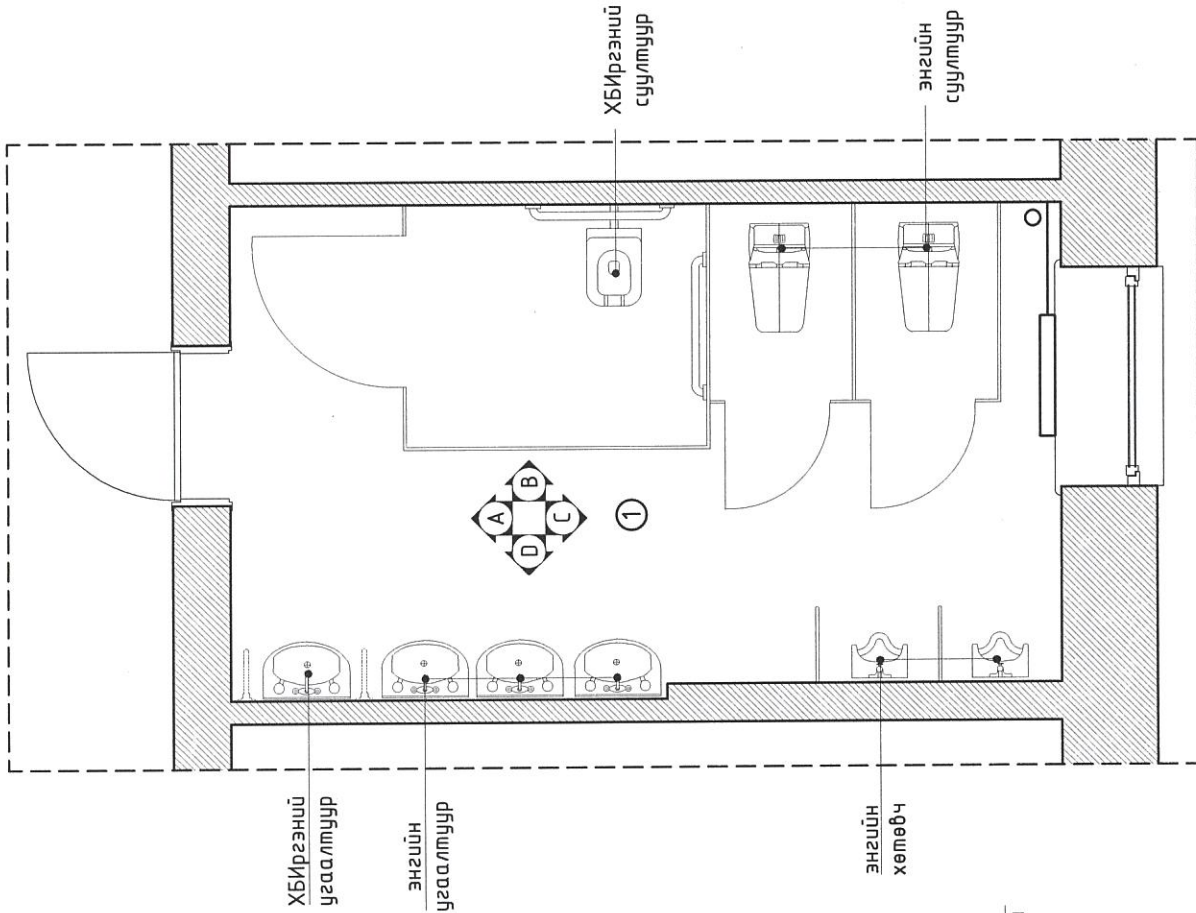

1-р ДАВХРЫН "А" ӨРӨӨНИЙ
ӨӨРЧЛӨЛТИЙН БАЙГУУЛАЛТ М1:50

Д/Ө	Өрөөний тодорхойлолт	Талбай м ²
1	Ариун цэврийн өрөө	17.88
	Нийт	17.88

Тайлбар:

1-р давхрын одоо байгаа нийтийн ариун цэврийн өрөө нь 3.28 x 5.53м харьцаттай бөгөөд тус өрөөг эрэгтэй ариун цэврийн өрөө болгон өөрчлөхөөр төлөвлөсөн. Эрэгтэй ариун цэврийн өрөөнд 3ш энгийн угаасуур, 1ш ХБЙргэний угаалтуур, 2ш энгийн суултуур, 1ш ХБЙргэний суултуур, 2ш энгийн хөтөвч төлөвлөсөн. Өрөөний байршлыг сургуулийн бүдүүвч зургаас харна уу.

Өрөөнд хийгдэх заслалын ажлын тайлбар:

- Хана: Хананы шабрыг хусаж гадаргууг цэвэрлэсний дараа цементэн тэгшилгээ хийж хананы плитагаар өрөөний ханануудыг плитадна. Хананы плитаны өнгө, загварыг хананы дэлгэснээс үзнэ үү.
- Шал: Одоо байгаа модон шалыг хуулж авч гадаргууг цэвэрлэсний дараа цементэн тэгшилгээ хийж, шалны плитагаар плитадна.
- Тааз: Одоо байгаа эмульсийг хусаж цэвэрлэсний дараа цементэн тэгшилгээ хийж, цагаан өнгийн усан суурьтай, угаагддаг, эмульсэн будаагаар 2 дахин эмульсдэнэ.
- Хаалга: Одоо байгаа модон хаалгыг солихгүйгээр цэвэрхэн будна.
- Цонх: Одоо байгаа модон цонхыг шинээр хуванцар рамтай 3 давхар шилтэй цонхоор солино.
- Модон шахмал хавтан: Одоо байгаа хаалмыг буулгаж, шинээр модон хаалт угсрана. Хэмжээг БА-07 хуудсанаас үзнэ үү.

Давхрын материалын мүүдэр

Д/Ө	Материалын нэр	Тоо хэмжээ	Х/Н	Тайлбар
Буулгах ажлын тоо хэмжээ				
1	Модон хаалт буулгах	19	м ²	Шахмал хавтан
2	Модон шал	17.88	м ²	Модон шал
3	Модон цонх буулгах	1	ш	Модон рамтай цонх

Танух тэмдэглэлт

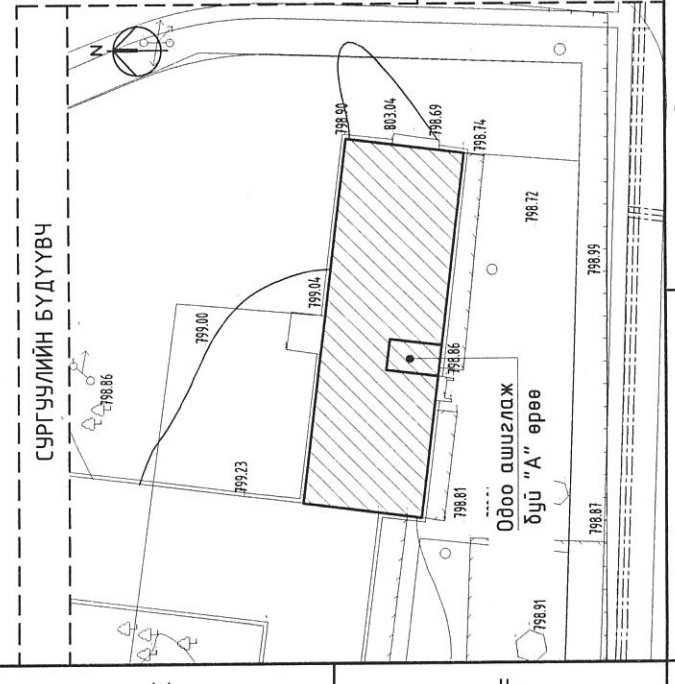
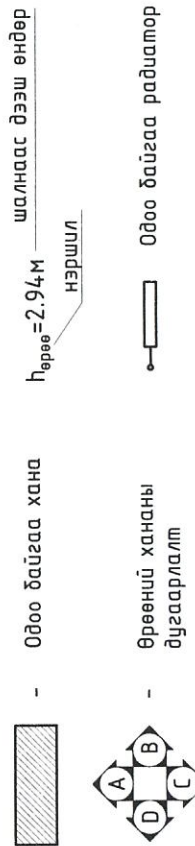

ЗӨВШӨӨРӨЛЦСӨН

ХАС	Э.Нямрагчав
ЦБУ	Т.Орчигдор
ХТ, ДГ	М.Орчиг

УВС АЙМАГ, ТЭС СУМ.

400 ХҮҮХДИЙН СРГУУЛИЙН НҮХЭН ЖОРЛОНГ АРИУН ЦЭВРИЙН БАЙГУУЛАМЖААР СОЛИХ ТӨСӨЛ
1-р ДАВХРЫН "А" ӨРӨӨНИЙ ӨӨРЧЛӨЛТИЙН БАЙГУУЛАЛТ

Архитектор	Н.Эрдэнэцэцэг	Масштаб:	M1:50	Огноо:	2023 он
Гүйцэтгэсэн	Н.Эрдэнэцэцэг	EG шифр:	ВМ-04/2023	Хуудас:	Хуудас: БА-05
Шалгасан	Д.Мөнхтулга	ТГ шифр:		Хуудас:	Хуудас: БА-19



ЛАНД БИМИОН
КОНСТРАКШН ХХК

ЭМЭГТЭЙ АРИУН ЦЭВРИЙН ӨРӨӨНИЙ ХАНАНЫ ДЭЛГЭЭС М1:50
"В" ХАНАНЫ ДЭЛГЭЭС

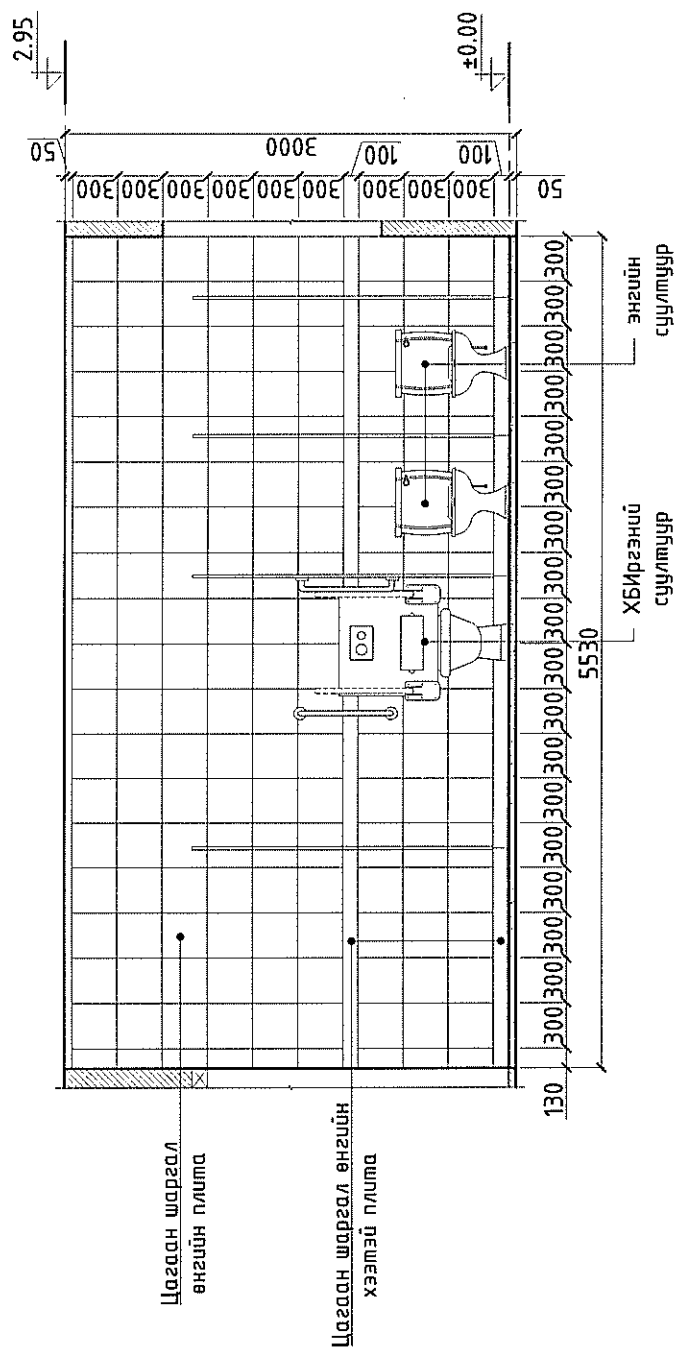

"D" ХАНАНЫ ДЭЛГЭЭС

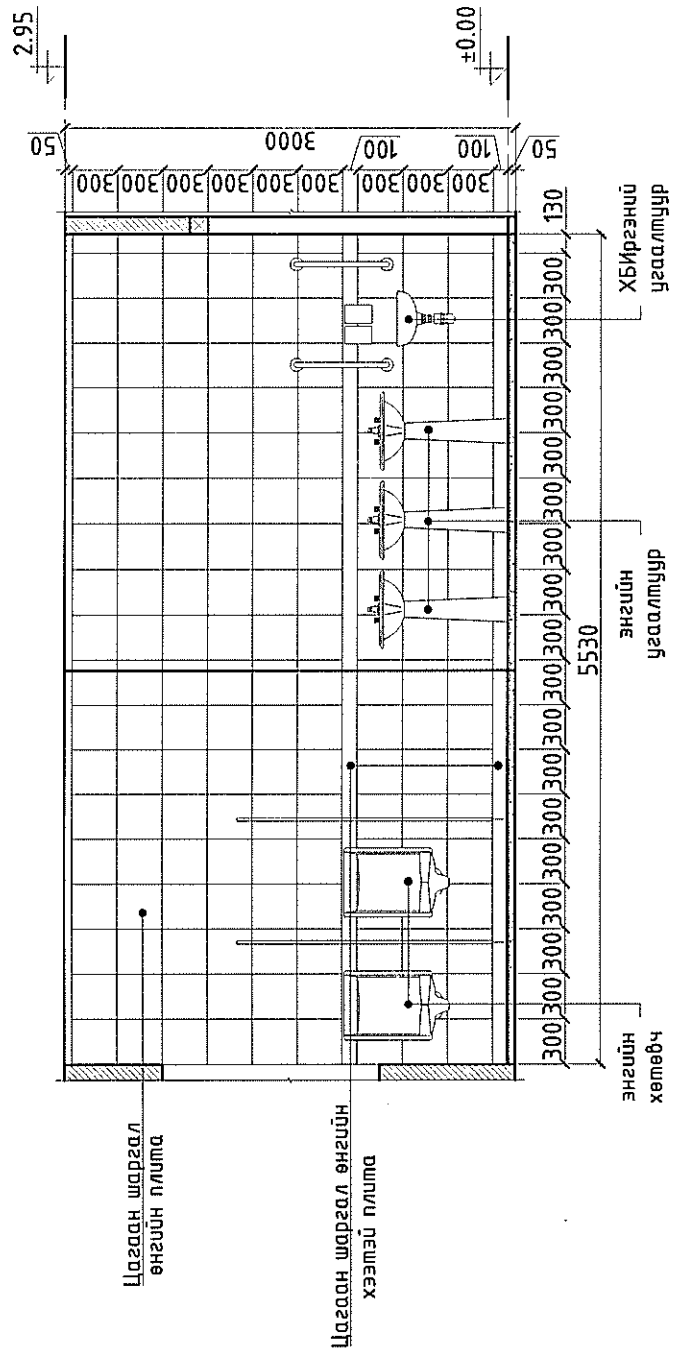

"А" ХАНАНЫ ДЭЛГЭЭС

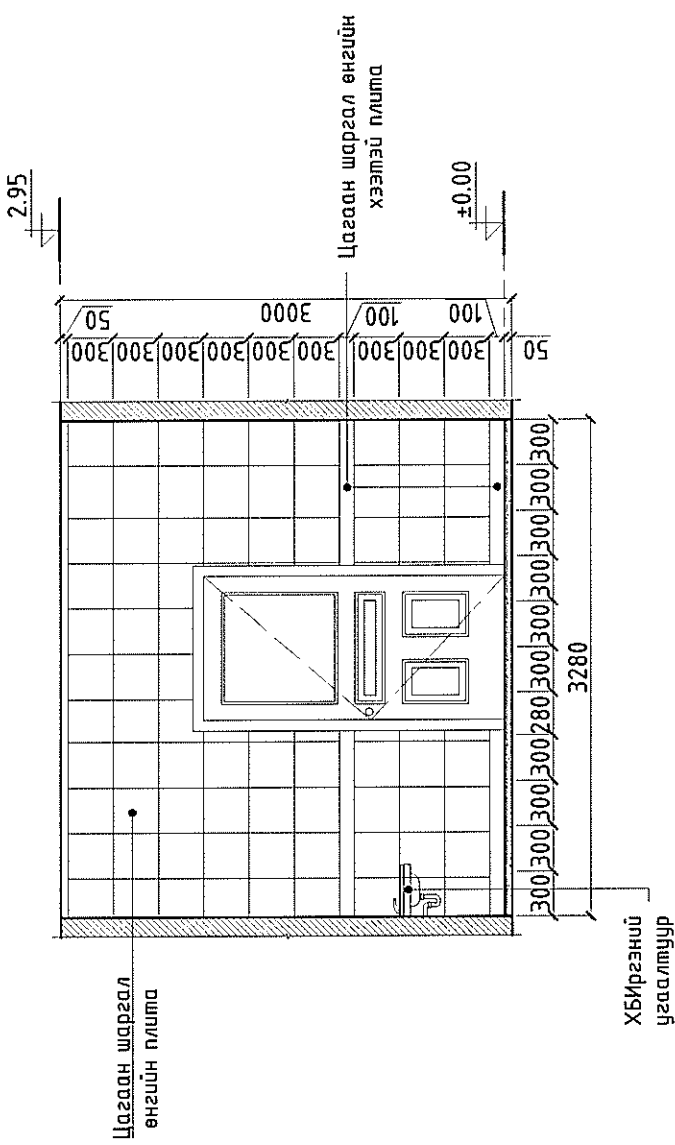

"С" ХАНАНЫ ДЭЛГЭЭС

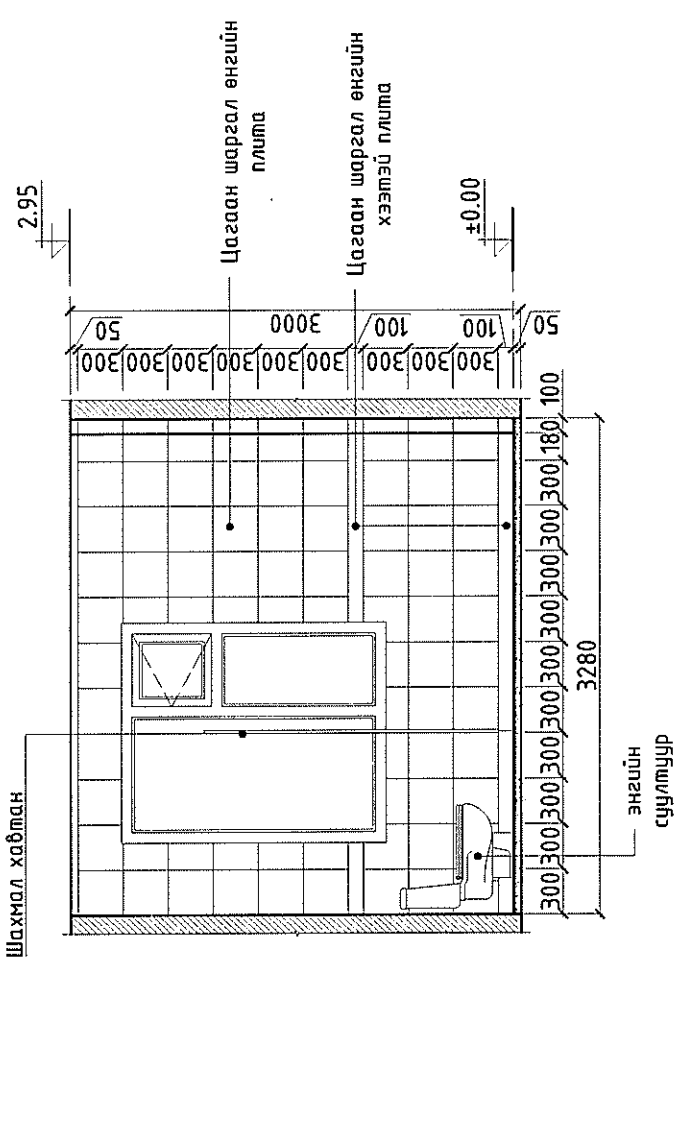

Хананы материалын түүвэр

Д/В	Материалын нэр	Тоо хэмжээ	Х/н	Тайлбар
1	"А" хананы плита	7.84	м2	Цементэн тэгшилгээ хийсэн байх
2	"В" хананы плита	16.59	м2	Цементэн тэгшилгээ хийсэн байх
3	"С" хананы плита	7.29	м2	Цементэн тэгшилгээ хийсэн байх
4	"D" хананы плита	16.59	м2	Цементэн тэгшилгээ хийсэн байх
	Нийт	48.31		

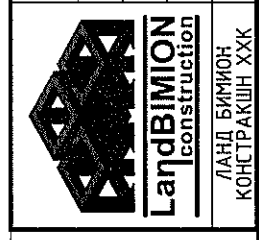

ЛАНД БИМИОН
КОНСТРАКШН ХХК

УБС АЙМАГ, ТЭС СҮМ. 400 ХҮҮХДИЙН СУРГУУЛИЙН НҮХЭН ЖОРЛОНГ АРИУН ЦЭВРИЙН БАЙГУУЛАМЖААР СОЛИХ ТӨСӨЛ		ЭРЭГТЭЙ АРИУН ЦЭВРИЙН ӨРӨӨНИЙ ХАНАНЫ ДЭЛГЭЭС	
Архитектор	Н.Эрдэнэцэцэг	ЕГ шифр:	ВМ-04/2023
Гүйцэтгэгч	Н.Эрдэнэцэцэг	Масштаб:	М1:50
Шалгасан	Д.Мөнхмулга	ТТ шифр:	
Урьдчилсан зураг	БА-06	Огноо:	2023 он
Хуудас:	БА-19	Хуудас:	
Угшам:	А3	Угшам:	

"Б" ӨРӨӨНИЙ ХЭМЖИЛТИЙН
БАЙГУУЛАЛТ М1:50

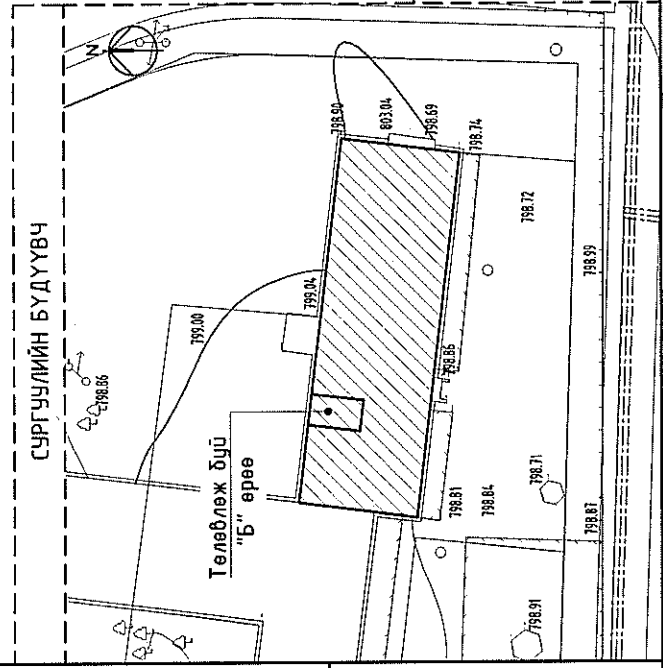
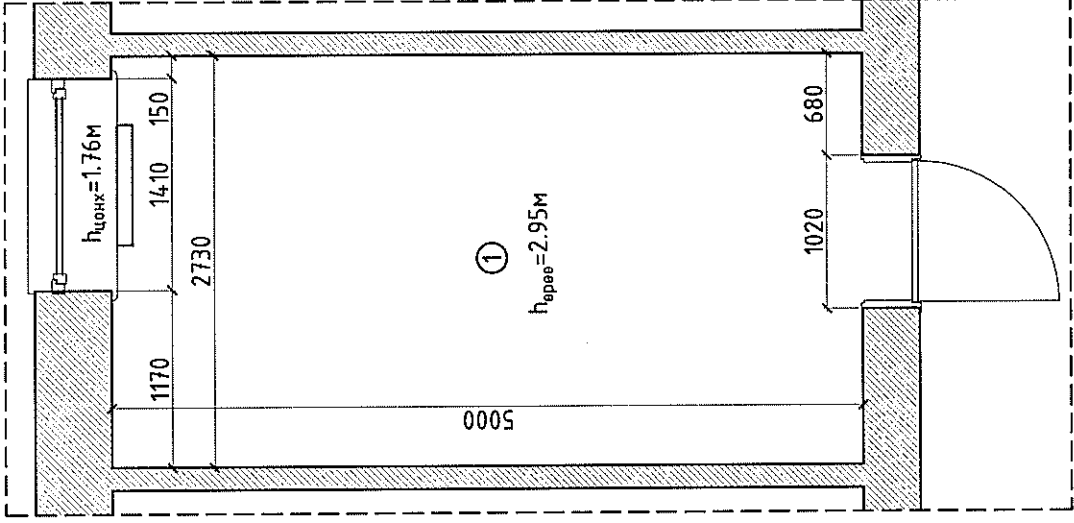

Тануу тэмдэглэгээ

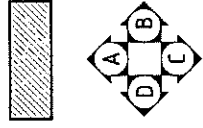

Одоо байгаа хана
Одоо байгаа дээш өндөр
Одоо байгаа радиатор
Өрөөний хананы дугаарлалт

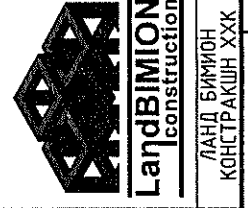

ЛАНД БИМИОН
КОНСТРАКШН ХХК

400 ХҮҮХДИЙН СУРГУУЛИЙН НҮХЭН ЖОРЛОНГ АРИУН ЦЭВРИЙН БАЙГУУЛАМЖААР СОЛИХ ТӨСӨЛ		УБС АЙМАГ, ТЭС СУМ.	
1-р ДАВХРЫН "Б" ӨРӨӨНИЙ ХЭМЖИЛТИЙН БАЙГУУЛАЛТ		Үе шат: АЗ	
Архитектор	Н.Эрдэнэцэцэг	ЕГ шифр:	Масштаб: М1:50
Гүйцэтгэгсэн	Н.Эрдэнэцэцэг	ВМ-04/2023	Огноо: 2023 он
Шалгасан	Д.Мөнхтулга	ТГ шифр:	Хугацаа: БА-07 БА-19

1-р ДАВХРЫН "Б" ӨРӨӨНИЙ
ХЭМЖИЛТИЙН БАЙГУУЛАЛТ М1:50

Д/д	Өрөөний тодорхойлолт	Талбай м²
1	Багш нарын өрөө	13.65
	Нийт	13.65

Тайлбар:

Сургуулийн барилгын гол орцны хажуу талын багш нарын өрөө нь 2,73 x 5,00м харьцаатай өрөө бөгөөд эмзэгтэй ариун цэврийн өрөө болгон өөрчлөхөөр төлөвлөсөн. Өрөөний байршлыг сургуулийн бүдүүвч зургаас харна уу.

Өрөөний одоо байгаа нөхцөл:

- Хана: Ханын дээд доод хэсгийг өнгөөр ялган бүдсэн. Ханын дээд хэсэг цагаан өнгийн эмальстэй. Эмальсэн будаг ховхорч муудсан.
- Шал: Модон шалан дээр хулдасалсан.
- Тааз: Эмальсэн будагтай. Ховхорч, халтартсан.
- Хаслга: Модон хаслгаатай. Солих шаардлагагүй.
- Цонх: Модон рамтай цонхтой. Цонхыг шинээр солино.

Өрөөний харагдах байдлын зургийг БА-04 хуудаснаас харна уу.

ӨРӨӨНИЙ ӨӨРЧЛӨЛТИЙН
БАЙГУУЛАЛТ М1:50

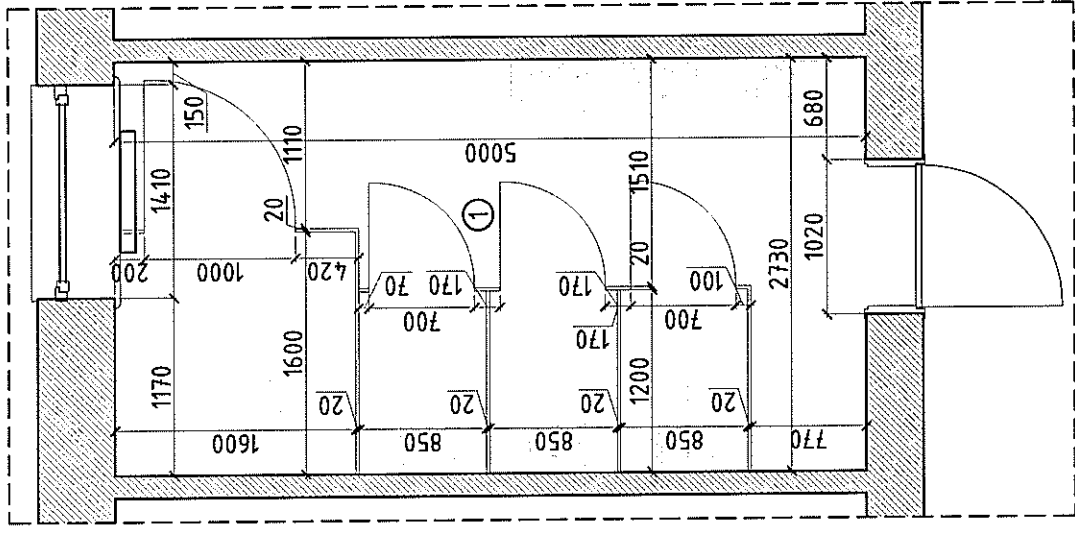

ӨРӨӨНИЙ ТЕХНОЛОГИЙН
БАЙГУУЛАЛТ М1:50

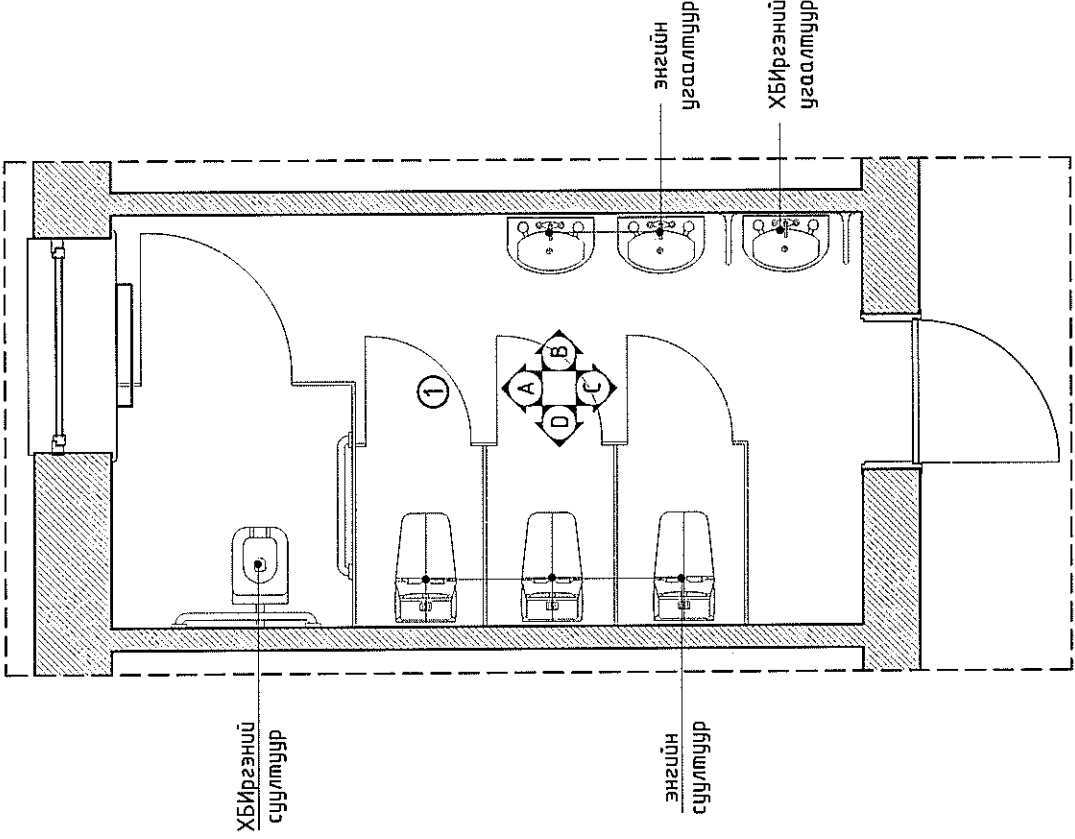

1-р ДАВХРЫН "Б" ӨРӨӨНИЙ
ӨӨРЧЛӨЛТИЙН БАЙГУУЛАЛТ М1:50

Д/Ө	Өрөөний тодорхойлолт	Талбай м²
1	Ариун цэврийн өрөө	13.65
	Нийт	13.65

Тайлбар:

- 1-р давхрын дагш нарын өрөө нь 2,73 x 5.00м харьцаатай дөгөөд тус өрөөг эмээлтэй ариун цэврийн өрөө болгон өөрчлөхөөр төлөвлөсөн. Эмээлтэй ариун цэврийн өрөөнд 2ш энгийн угаасуур, 1ш ХБИргэний суултуур төлөвлөсөн. Өрөөний суултуур, 1ш ХБИргэний суултуур угаасуур зургаас харна уу. Байршлыг сургуулийн бүүдүүвч зургаас харна уу.
- Өрөөнд хийгдэх заслалын ажлын тайлбар:
- Хана: Хананы шабрыг хусаж габаргууг цэвэрлэсний дараа цементэн тэгшилгээ хийж хананы плитагаар өрөөний ханануудыг плитадна. Хананы плитаны өнгө, загварыг хананы дэлгэсэнээс үзнэ үү.
- Шал: Одоо байгаа модон шалыг хуулж авч габаргууг цэвэрлэсний дараа цементэн тэгшилгээ хийж, шалны плитагаар плитадна.
- Тааз: Одоо байгаа эмульсийг хусаж цэвэрлэсний дараа цементэн тэгшилгээ хийж, цагаан өнгийн усан суурьтай, угаагддаг, эмульсэн будаагаар 2 дахин эмульсдэнэ.
- Хаалга: Одоо байгаа модон хаалгыг солихгүйгээр цэвэрхэн дубна.
- Цонх: Одоо байгаа модон цонхыг шинээр хуванцар рамтай 3 давхар шилтэй цонхоор солино.

Давхрын материалын түүвэр

Д/Ө	Материалын нэр	Тоо хэмжээ	Х/н	Тайлбар
Бүүлэх ажлын тоо хэмжээ				
1	Цонх дүүлгах	1	ш	Модон рамтай цонх
2	Модон шал	13.65	м²	Модон шал

Танух тэмдэглэгээ

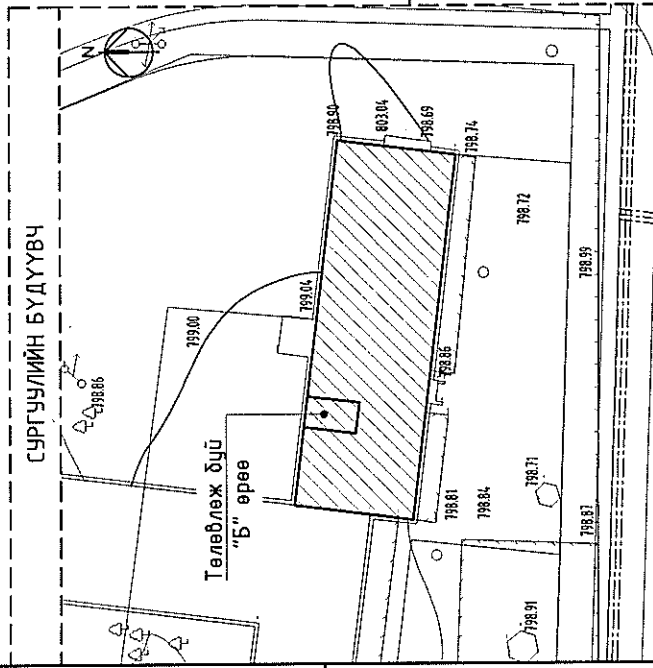
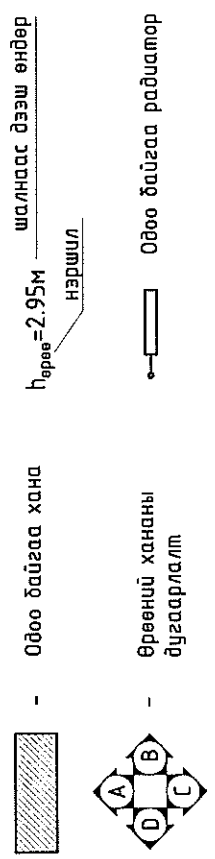

ЗӨВШӨӨРӨЛЦСӨН

ХАС	Э.Нямрагчаа
ЦБУ	Т.Дундолоор
ХТ, ДГ	М.Оргом

УВС АЙМАГ, ТЭС СУМ.

400 ХҮҮХДИЙН СУРГУУЛИЙН НҮХЭН ЖОРЛОНГ АРИУН ЦЭВРИЙН БАЙГУУЛАМЖААР СОЛИХ ТӨСӨЛ		Үе шат:	A3
1-р ДАВХРЫН "Б" ӨРӨӨНИЙ ӨӨРЧЛӨЛТИЙН БАЙГУУЛАЛТ	Масштаб:	M1:50	2023 он
Архитектор Н.Эрдэнэцэцэг	ЕГ шифр:	ВМ-04/2023	Огноо:
Гүйцэтгэсэн Н.Эрдэнэцэцэг	ТТ шифр:		Хугацаа:
Шалгасан Д.Мөнхтулга			БА-08
			БА-19



ЛАНД БИМИОН
КОНСТРАКЦИ ХХК

ЭМЭГТЭЙ АРИУН ЦЭВРИЙН ӨРӨӨНИЙ ХАНАНЫ ДЭЛГЭЭС М1:50
"В" ХАНАНЫ ДЭЛГЭЭС

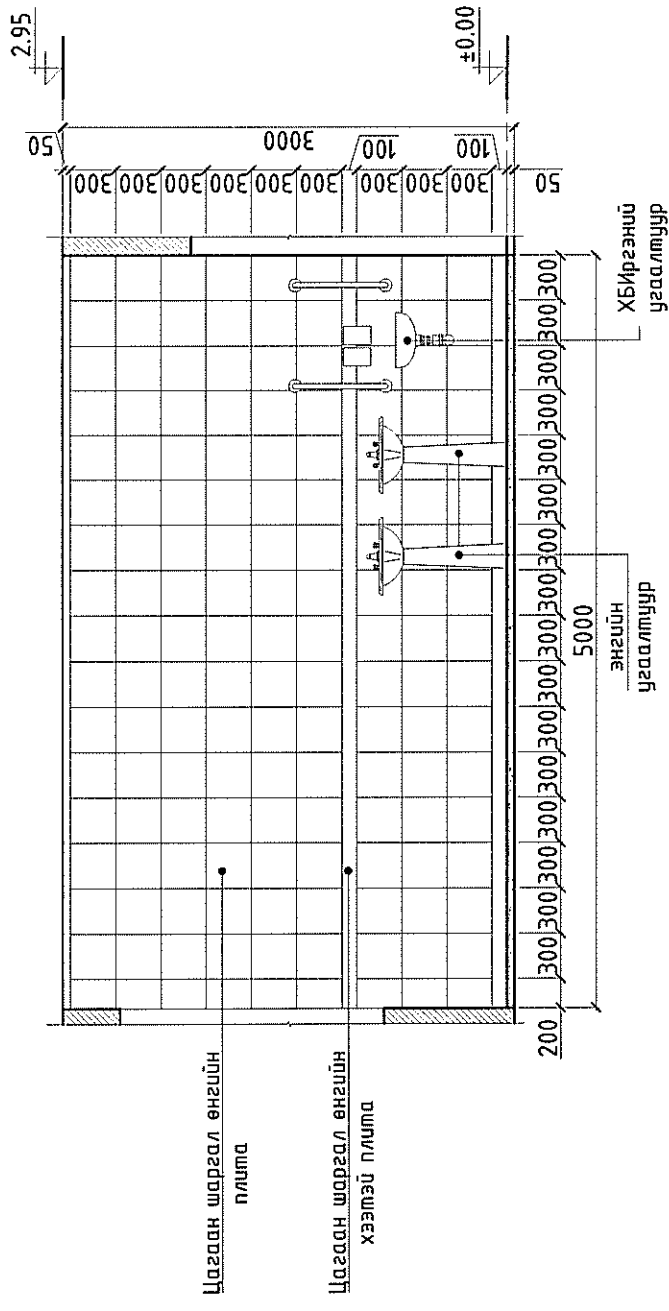

"D" ХАНАНЫ ДЭЛГЭЭС

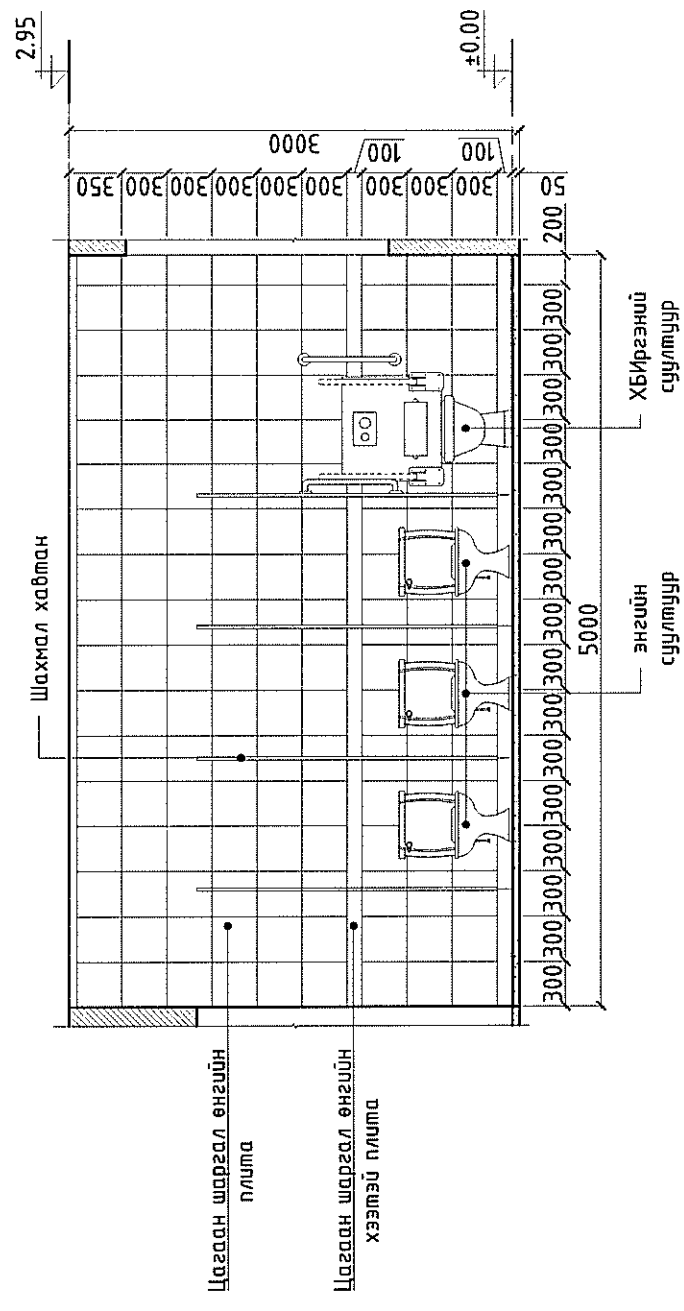

"А" ХАНАНЫ ДЭЛГЭЭС

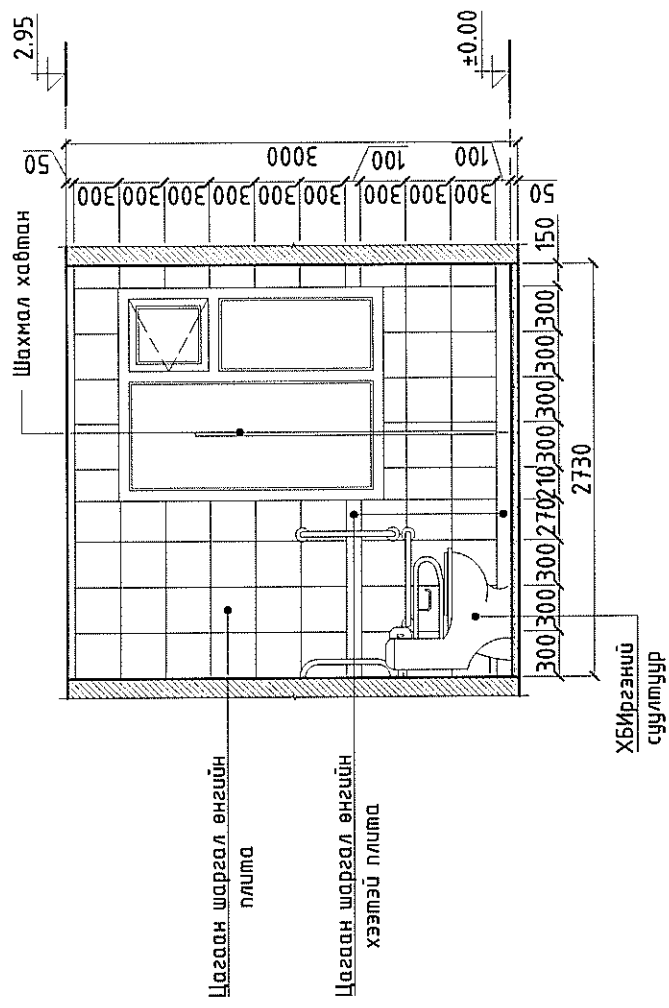

"C" ХАНАНЫ ДЭЛГЭЭС

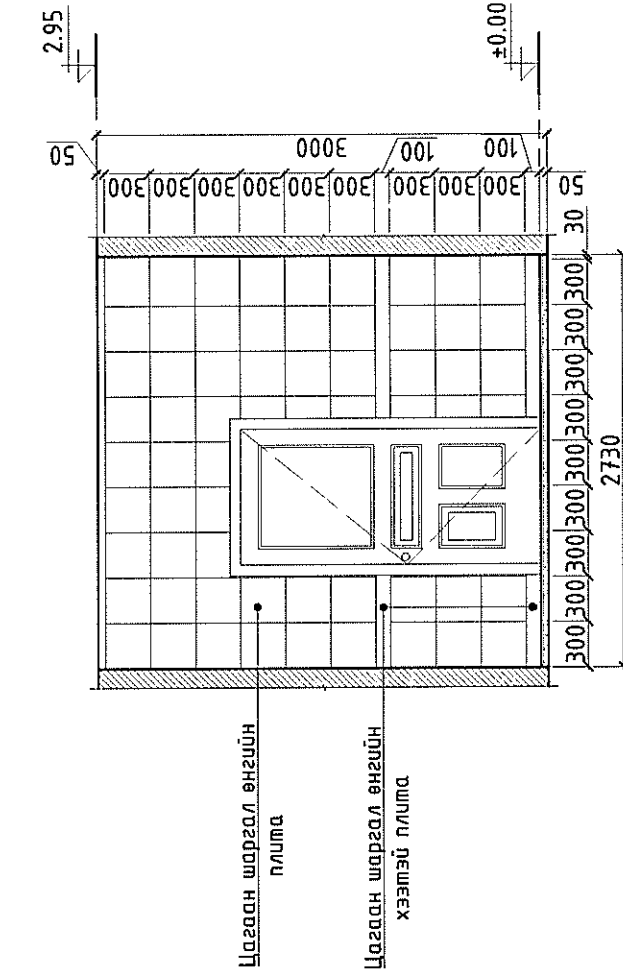

Хананы материалын түүвэр

Д/в	Материалын нэр	Тоо хэмжээ	Х/н	Тайлбар
1	"А" хананы плита	5.71	m2	Цементэн тэгшилгээ хийсэн байх
2	"В" хананы плита	15.00	m2	Цементэн тэгшилгээ хийсэн байх
3	"С" хананы плита	6.49	m2	Цементэн тэгшилгээ хийсэн байх
4	"D" хананы плита	15.00	m2	Цементэн тэгшилгээ хийсэн байх
	Нийт	4.190		



УБС АЙМАГ, ТЭС СУМ.
400 ХҮҮХДИЙН СУРГУУЛИЙН НҮХЭН ЖОРЛОНГ АРИУН ЦЭВРИЙН БАЙГУУЛАМЖААР СОЛИХ ТӨСӨЛ
ЭМЭГТЭЙ АРИУН ЦЭВРИЙН ӨРӨӨНИЙ ХАНАНЫ ДЭЛГЭЭС

Архитектор	Н.Эрдэнэцэцэг	ЕГ шифр:	ВМ-04/2023	Масштаб:	М1:50	Огноо:	2023 он
Гүйцэтгэсэн	Н.Эрдэнэцэцэг	ТГ шифр:		Зургийн дугаар:	БА-09	Хуудас:	БА-19
Шалгасан	Д.Мөнхтулга						

Уг шат: АЗ

ЭРЭГТЭЙ АРИУН ЦЭВРИЙН
ӨРӨӨНИЙ ШАЛНЫ БАЙГУУЛАЛТ M1:50

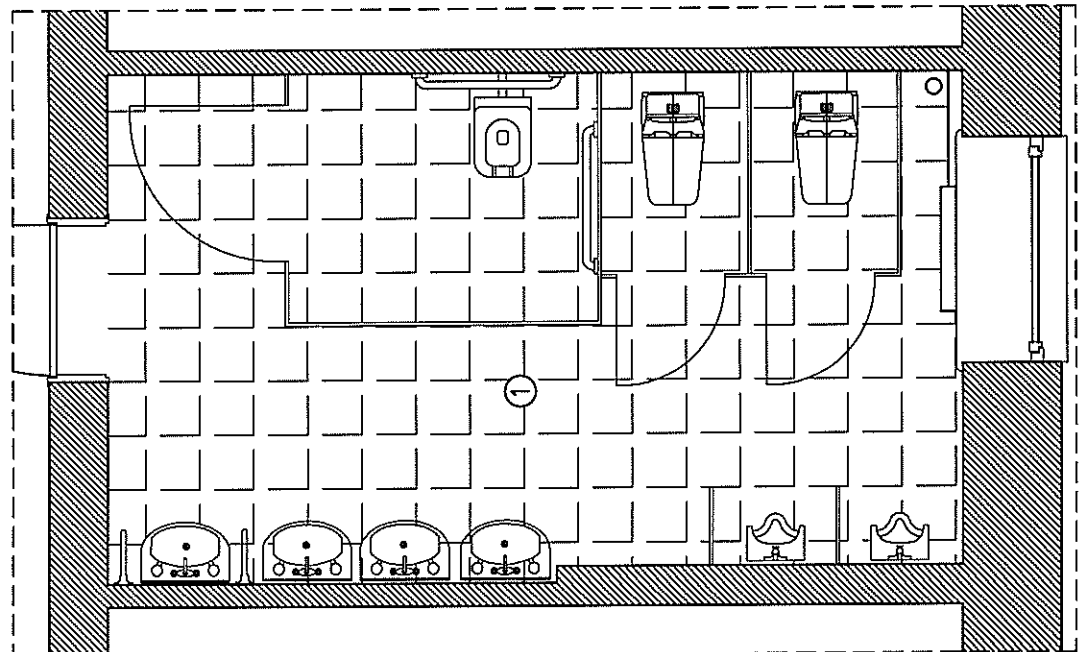

ЭМЭГТЭЙ АРИУН ЦЭВРИЙН
ӨРӨӨНИЙ ШАЛНЫ БАЙГУУЛАЛТ M1:50

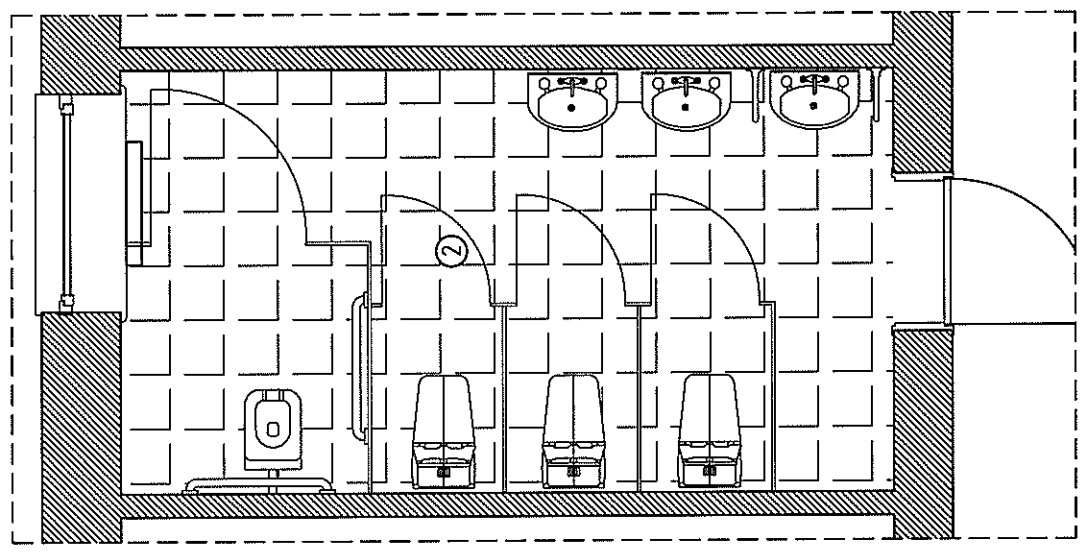

Д/д	Өрөөний тодорхойлолт	Талбай м ²		Шал	
		Материал	Төрөл	Чулуур	Чулуур
1	Ариун цэврийн өрөө /эрэгтэй/	плита	204	/02-5-1/ /02-5-3/	76
2	Ариун цэврийн өрөө /эмэгтэй/	плита	204		76
Нийт			31.53		

СЭРГУУЛИЙН БУДУУВЧ

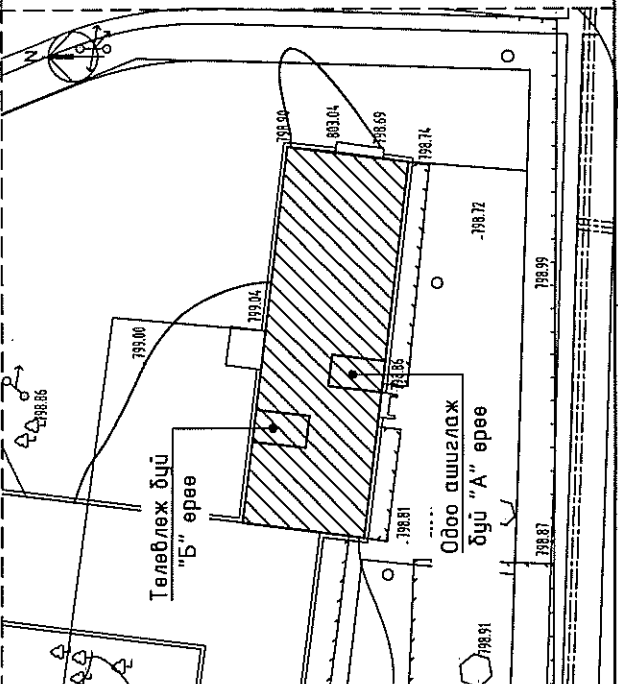

ПЛИТАН ШАЛ

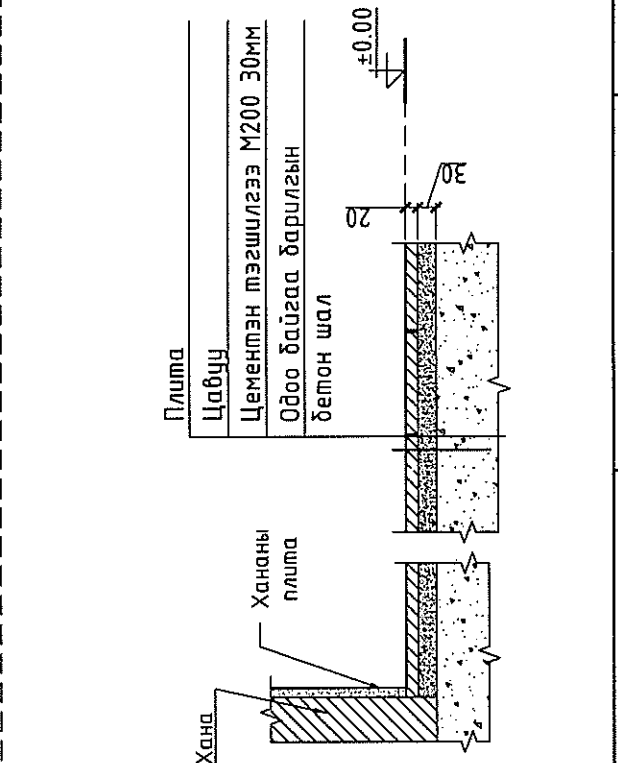

Эмэгтэй АЦӨ-ний суулцуур хооронд хаах шахмал хавтан M1:50

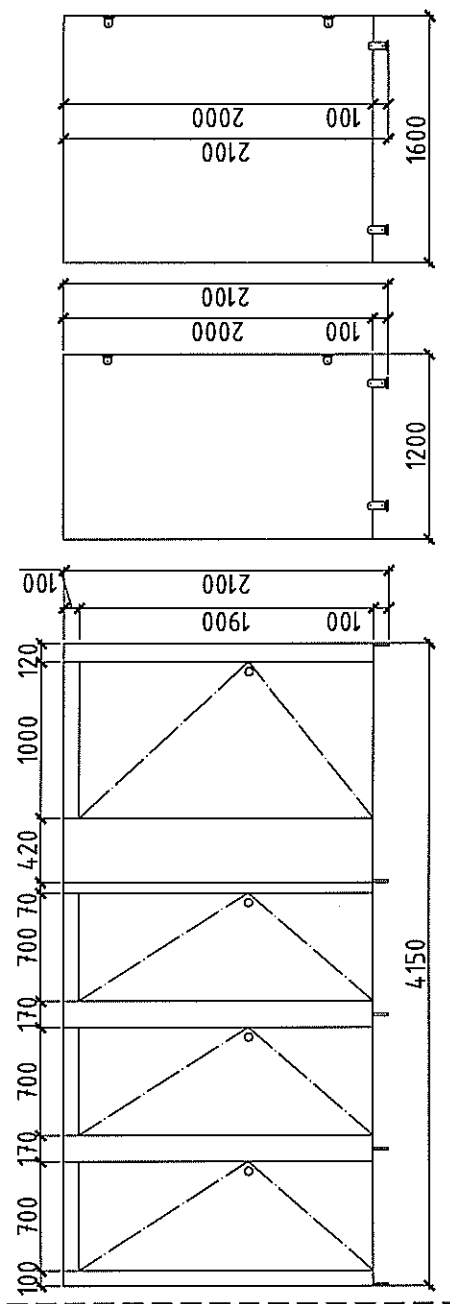

Эрэгтэй АЦӨ-ний суулцуур хооронд хаах шахмал хавтан M1:50

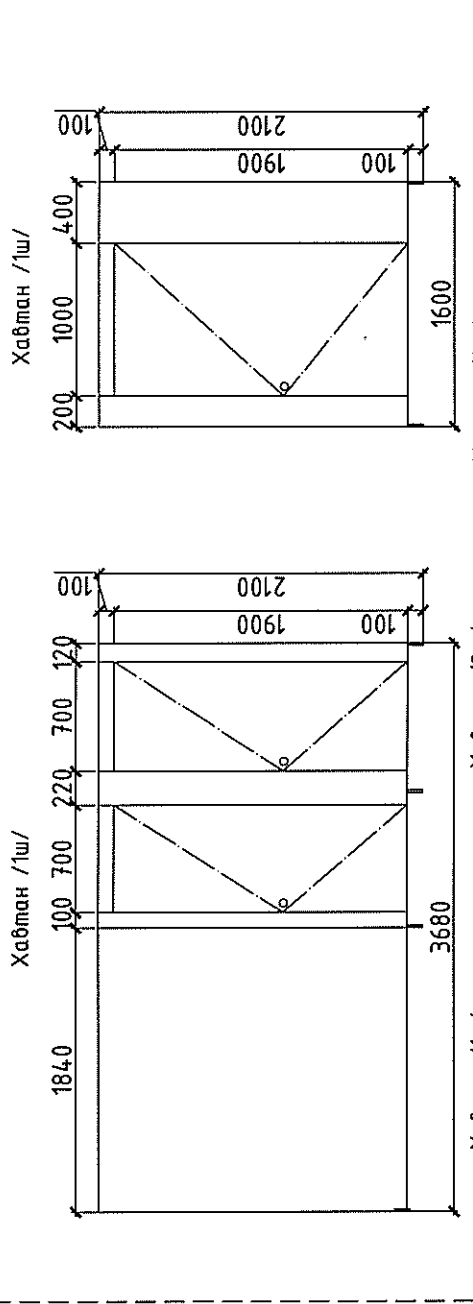

Давхрын материалын түүвэр

Д/д	Материалын нэр	Тоо хэмжээ	Х/Н	Тайлбар
Хийгдэх ажлын тоо хэмжээ				
1	Шахмал хавтан /хуваалт/	38.96	м ²	Шахмал модон хавтан б-20мм
2	Вакуум цонх	5.03	м ²	3 давхар шилтэй хубанцар рамтай
3	Хиймэл чулуун тавцан	2	ш	Хиймэл чулуу

		УБС АЙМАГ, ТЭС СУМ.	
4.00 ХҮҮХДИЙН СЭРГУУЛИЙН НҮХЭН ЖОРЛОНГ АРИУН ЦЭВРИЙН БАЙГУУЛАМЖААР СОЛИХ ТӨСӨЛ			
Архитектор	Н.Эрдэнэцэцэг	ЕГ шифр:	МАСШБАБ: M1:50
Гүйцэтгэсэн	Н.Эрдэнэцэцэг	ВМ-04/2023	Огноо: 2023 он
Шалгасан	Д.Мөнхтулга	ТГ шифр:	Хуудас: БА-10
ЛАНД БИМИОН КОНСТРАКШН ХХК		Урсгийн дугаар: БА-19	

СҮРГУУЛИЙН БҮДҮҮВЧ 2-р ДАВХАР

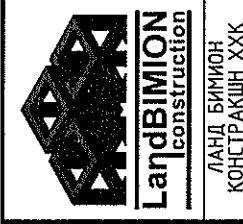
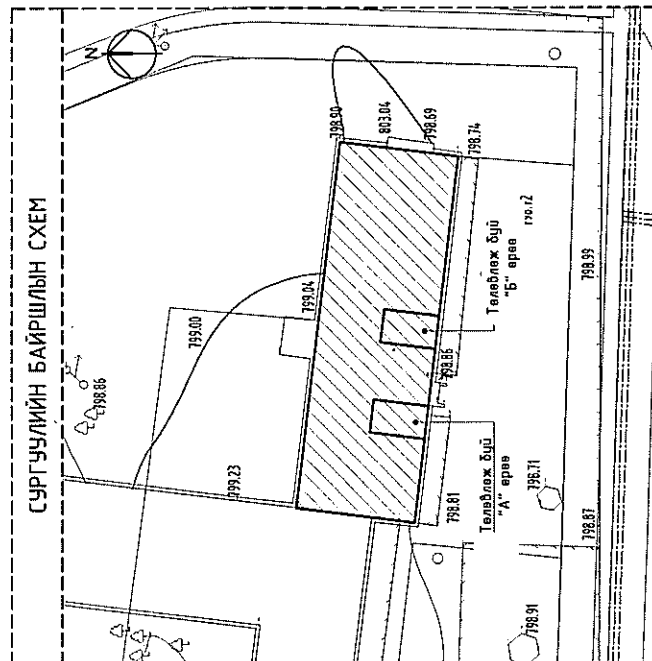
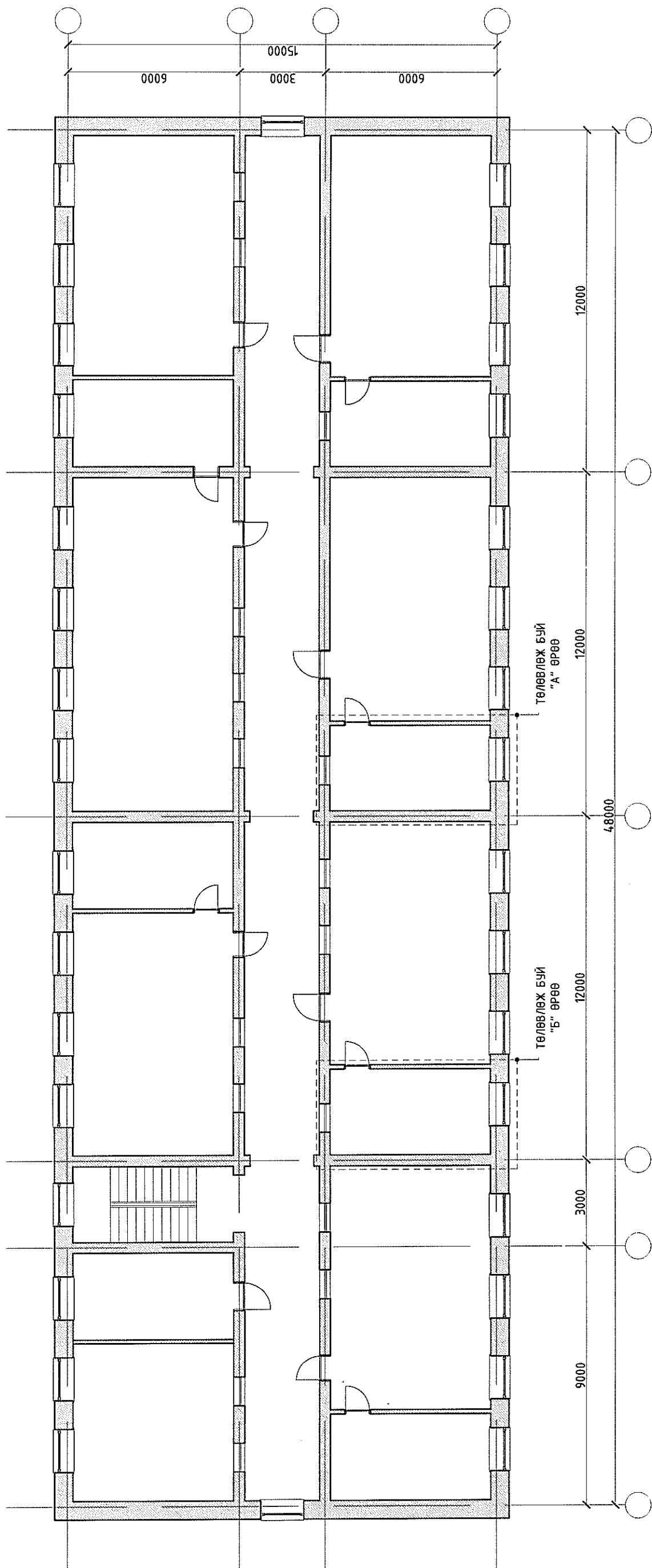

УБС АЙМАГ, ТЭС СҮМ. 4.00 ХҮҮХДИЙН СҮРГУУЛИЙН НҮХЭН ЖОРЛОНГ АРИУН ЦЭВРИЙН БАЙГУУЛАМЖААР СОЛИХ ТӨСӨЛ			
СҮРГУУЛИЙН БҮДҮҮВЧ /2-р ДАВХАР/			
Архитектор	Н.Эрдэнэцэцэг	ЕГ шифр:	Масштаб: М1:150
Гүйцэтгэсэн	Н.Эрдэнэцэцэг	ВМ-04/2023	Огноо: 2023 он
Шалгасан	Д.Мөнхтулга	ТГ шифр:	Хуудас: БА-11
			Ба-19

1 2 3 4 5 6 7 8

A B C D E F

1 2 3 4 5 6 7 8

A B C D E F

"А" ӨРӨӨНИЙ ХЭМЖИЛТИЙН
БАЙГУУЛАЛТ М1:50

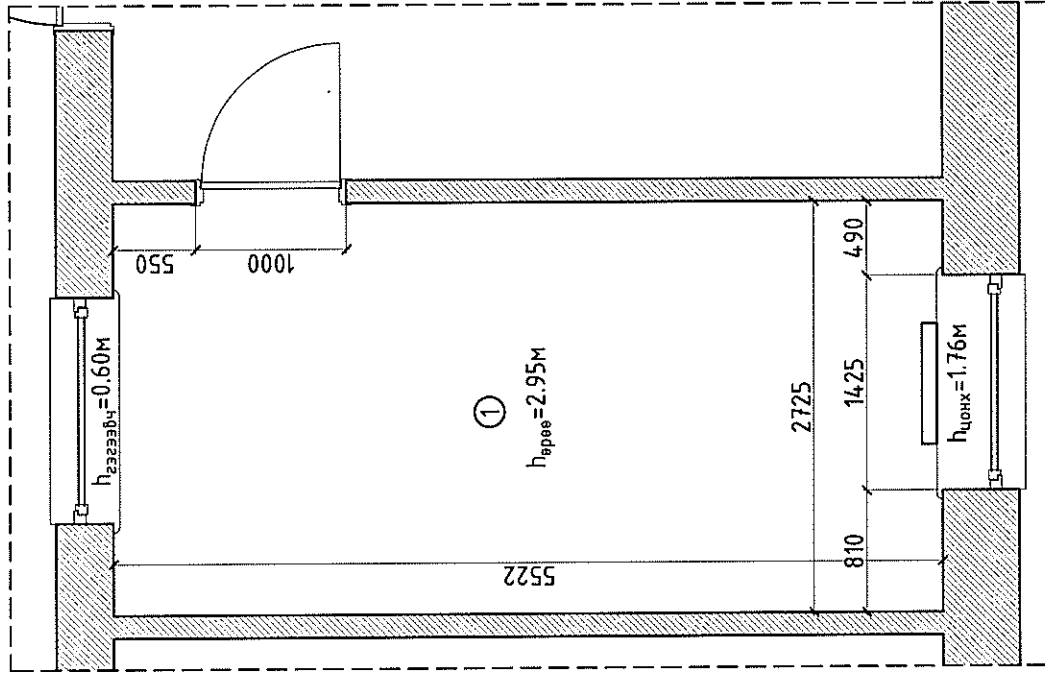

Танх тэмдэглэгээ

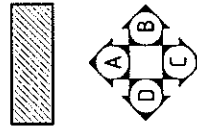

Одоо байгаа хана $h_{өрөө} = 2.95м$ шалнаас дээш өндөр нэршил
Өрөөний хананы дугаарлалт $h_{өрөө} = 2.95м$ Одоо байгаа радиатор

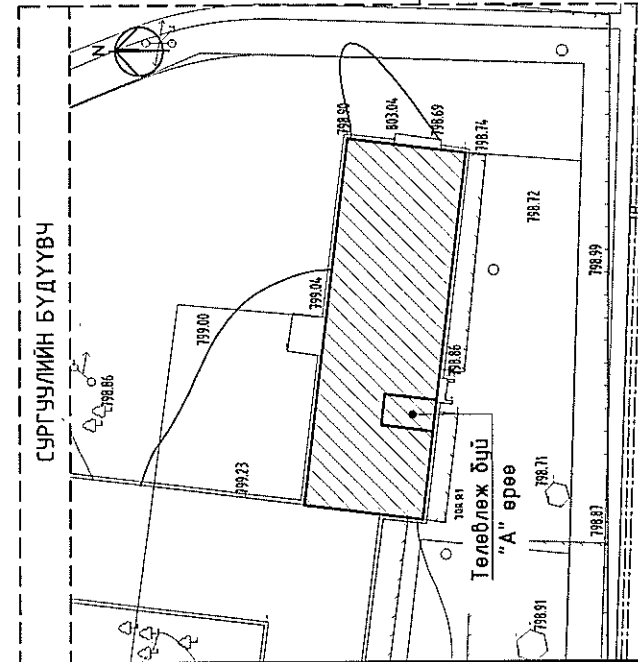

2-р ДАВХРЫН "А" ӨРӨӨНИЙ
ХЭМЖИЛТИЙН БАЙГУУЛАЛТ М1:50

Д/а	Өрөөний тодорхойлолт	Талбай м ²
1	Хичээлийн танхимын арын багшийн өрөө	15.05
	Нийт	15.05

Тайлбар:

Сургуулийн 2-р давхрын хичээлийн танхимын арын багшийн өрөө нь 2.73 x 5.52м харьцамтай өрөө бөгөөд тус өрөөг эмзэгтэй ариун цэврийн өрөө болгон өөрчлөхөөр төлөвлөсөн. Өрөөний байршлыг сургуулийн бүдүүвч зургаас харна уу.

Өрөөний одоо байгаа нөхцөл:

- Хана: Ханан дээд доод хэсгийг өнгөөр ялган бүдсэн. Ханан дээд хэсэг цагаан өнгийн эмulsionтай. Эмulsion дугаг ховхорч муубсан.
- Шал: Модон шалан дээр хулдасалсан.
- Тасз: Эмulsion бүдэглэж. Ховхорч, халтартсан.
- Хаалга: Хаалгыг шинээр хананы нүхэнд тааруулж захиалж хийлгэнэ.
- Цонх: Модон рамтай цонхтой. Цонхыг шинээр солино.

Өрөөний харагдах байдлын зургийг БА-13 хуудаснаас харна уу.



УБС АЙМАГ, ТЭС СУМ.

400 ХҮҮХДИЙН СУРГУУЛИЙН НҮХЭН ЖОРЛОНГ АРИУН ЦЭВРИЙН БАЙГУУЛАМЖААР СОЛИХ ТӨСӨЛ

2-р ДАВХРЫН "А" ӨРӨӨНИЙ ХЭМЖИЛТИЙН БАЙГУУЛАЛТ

Архитектор	Н.Эрдэнэцэцэг	ЕГ шифр:	ВМ-04/2023	Масштаб:	М1:50	Огноо:	2023 он
Гүйцэтгэсэн	Н.Эрдэнэцэцэг	ТГ шифр:		Зургийн дугаар:	БА-12	Хуудас:	БА-19
Шалгасан	Д.Мөнхтулга						

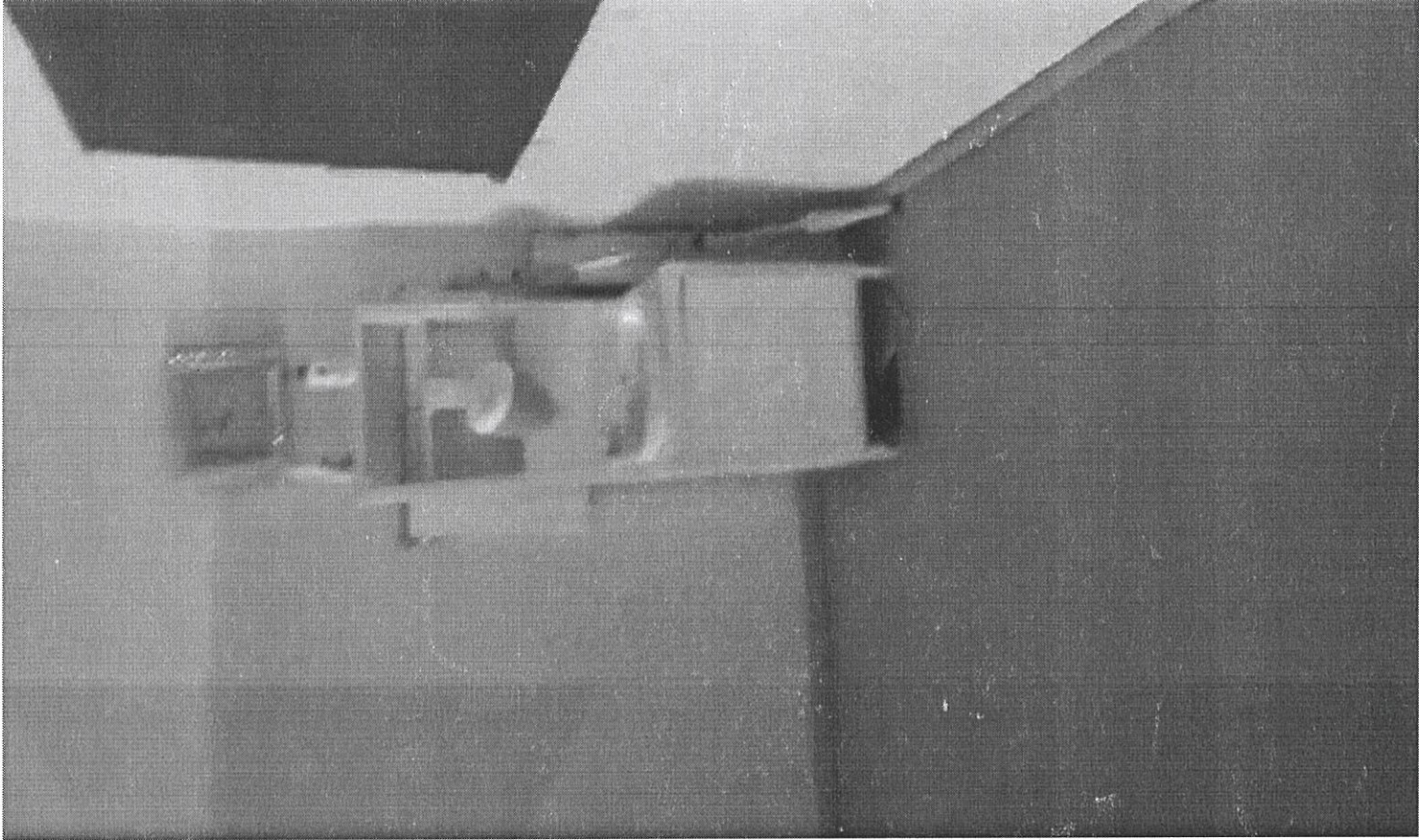
ЛАНД БИЧИОН
КОНСТРАКШН ХХК

1	2	3	4	5	6	7	8
A	B	C	D	E	F		
"А" ӨРӨӨНИЙ ХАРАГДАХ БАЙДАЛ							
							
				УВС АЙМАГ, ТЭС СҮМ. 400 ХҮҮХДИЙН СҮРГУУЛИЙН НҮХЭН ЖОРЛОНГ АРИУН ЦЭВРИЙН БАЙГУУЛАМЖААР СОЛИХ ТӨСӨЛ "А" ӨРӨӨНИЙ ХАРАГДАХ БАЙДАЛ			
ЛАНД БИМИОН КОНСТРАКШН ХХК				Архитектор Н.Эрдэнэцэцэг		ЕГ шифр: ВМ-04/2023	
Гүйцэтгэгч Н.Эрдэнэцэцэг				Масштаб: М1:50		Огноо: 2023 он	
Шалласан Д.Мөнхтулга				ТГ шифр: БА-13		Хуудас: БА-19	
6				7		8	
1	2	3	4	5	6	7	8
A	B	C	D	E	F		

ӨРӨӨНИЙ ӨӨРЧЛӨЛТИЙН
БАЙГУУЛАЛТ М1:50

ӨРӨӨНИЙ ТЕХНОЛОГИЙН
БАЙГУУЛАЛТ М1:50

2-р ДАВХРЫН "А" ӨРӨӨНИЙ
ӨӨРЧЛӨЛТИЙН БАЙГУУЛАЛТ М1:50

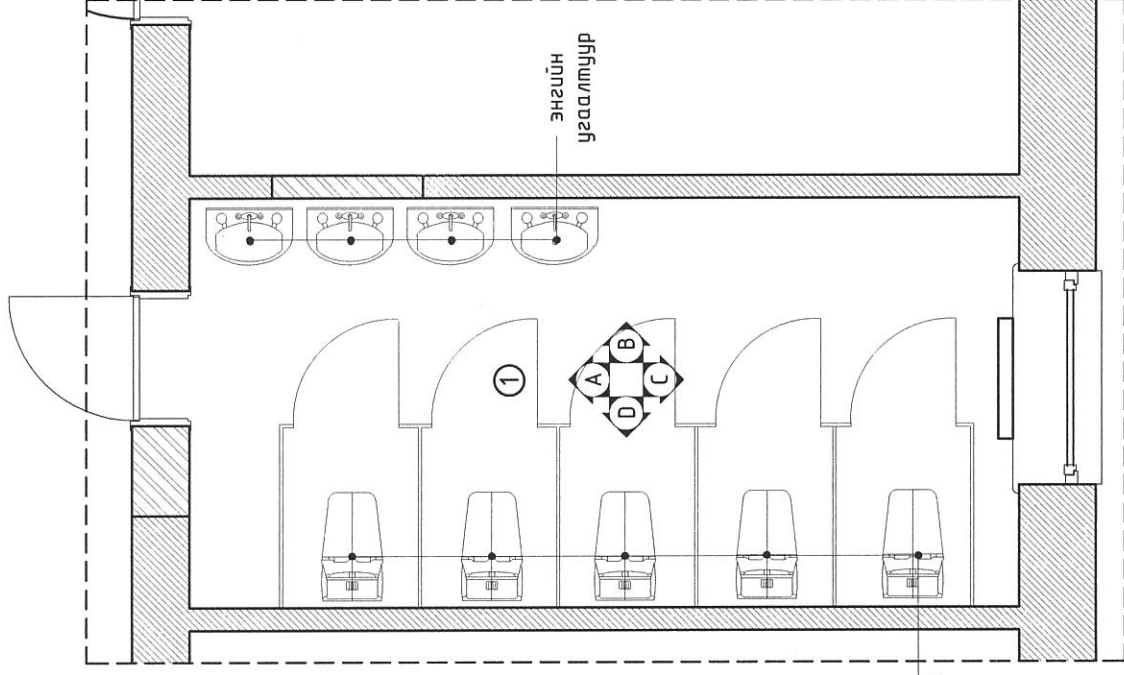
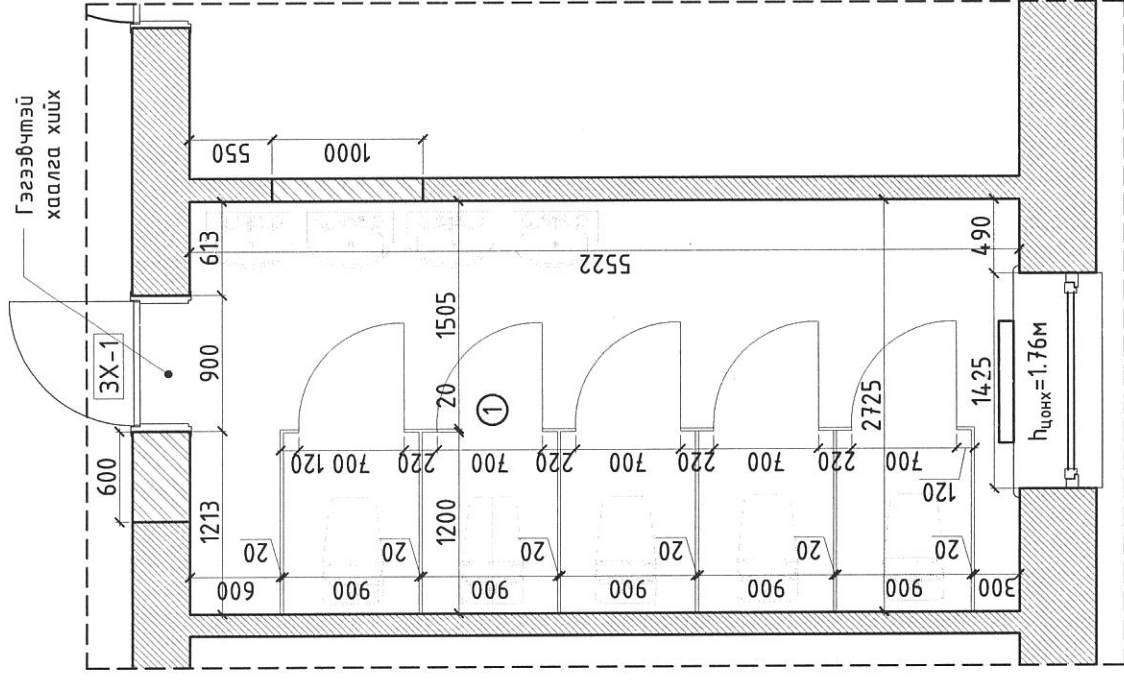

Д/в	Өрөөний тодорхойлолт	Талбай м ²
1	Хичээлийн танхимын арын багшийн өрөө	15.05
	Нийт	15.05

Тайлбар:

2-р давхрын хичээлийн арын багшийн өрөө нь 2,73 x 5,52м харьцаатай өрөө бөгөөд тус өрөөг эмэгтэй ариун цэврийн өрөө болгон өөрчлөхөөр төлөвлөсөн. Эмэгтэй ариун цэврийн өрөөнд 4ш энгийн угаагуур, 5ш энгийн суултуур төлөвлөсөн. Өрөөний байршлыг сургуулийн бүдүүвч зургаас харна уу.

Өрөөнд хийгдэх заслалын ажлын тайлбар:

- Хана: Хананы шаврыг хусаж гадаргууг цэвэрлэсний дараа цементэн тэгшилгээ хийж хананы плитагаар өрөөний ханануудыг плитадна. Хананы плитаны өнгө, загварыг хананы дэлгэснээс үзнэ үү.
- Шал: Одоо байгаа модон шалыг хуулж авч гадаргууг цэвэрлэсний дараа цементэн тэгшилгээ хийж, шалны плитагаар плитадна.
- Тааз: Одоо байгаа эмүүльсийг хусаж цэвэрлэсний дараа цементэн тэгшилгээ хийж, цагаан өнгийн усан суурьтай, угаагддаг, эмүүльсэн дубгаар 2 дахин эмүүльсдэнэ.
- Хаалга: Гэгээвчтэй хаалга шинээр хийнэ.
- Цонх: Одоо байгаа модон цонхыг шинээр хуванцар рамтай 3 давхар шилтэй цонхоор солино.

СУРГУУЛИЙН БҮДҮҮВЧ

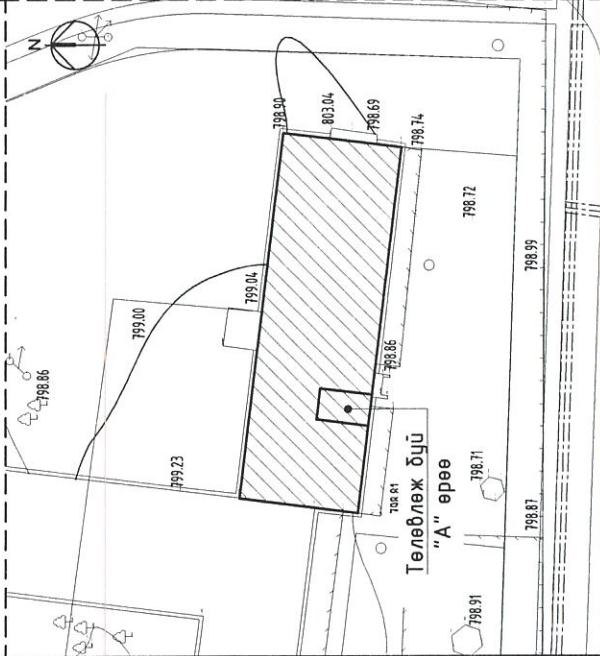

Давхрын материалын түүвэр

Д/в	Материалын нэр	Тоо хэмжээ	Х/н	Тайлбар
Буулгах ажлын тоо хэмжээ				
1	Цонх буулгах	1	ш	Модон рамтай цонх
2	Хаалга буулгах	1	ш	Модон хаалга
3	Гэгээвч буулгах	1	ш	Модон рамтай гэгээвч
4	Модон шал	15.05	м ²	Модон шал

ТАЙЛБАР:

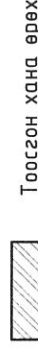

ЗӨВШӨӨРӨЛЦСӨН

ХАС	Э. Намрагчид
ЦБУ	Т. Очирбат
ХТ, ДГ	М. Оргом

Танх тэмдэглэгээ

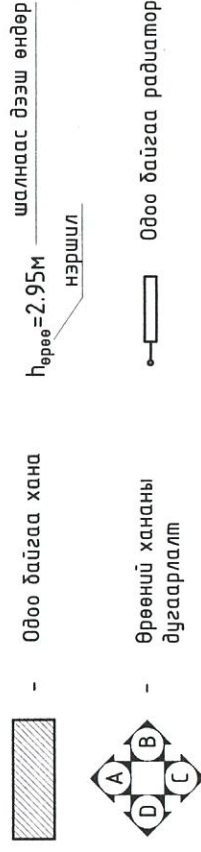

УБС АЙМАГ, ТЭС СҮМ.

400 ХҮҮХДИЙН СУРГУУЛИЙН НҮХЭН ЖОРЛОНГ АРИУН ЦЭВРИЙН БАЙГУУЛАМЖААР СОЛИХ ТӨСӨЛ
2-р ДАВХРЫН "А" ӨРӨӨНИЙ ӨӨРЧЛӨЛТИЙН БАЙГУУЛАЛТ

Архитектор	Н.Эрдэнэцэцэг	ЕГ шифр:	ВМ-04/2023	Масштаб:	М1:50	Огноо:	2023 он
Гүйцэтгэгч	Н.Эрдэнэцэцэг	ТГ шифр:		Зургийн дугаар:	БА-14	Хуудас:	БА-19
Шалгасан	Д.Мөнхтулга	Үе шат:	А3				



ЭМЭГТЭЙ АРИУН ЦЭВРИЙН ӨРӨӨНИЙ ХАНАНЫ ДЭЛГЭЭС М1:50
"В" ХАНАНЫ ДЭЛГЭЭС

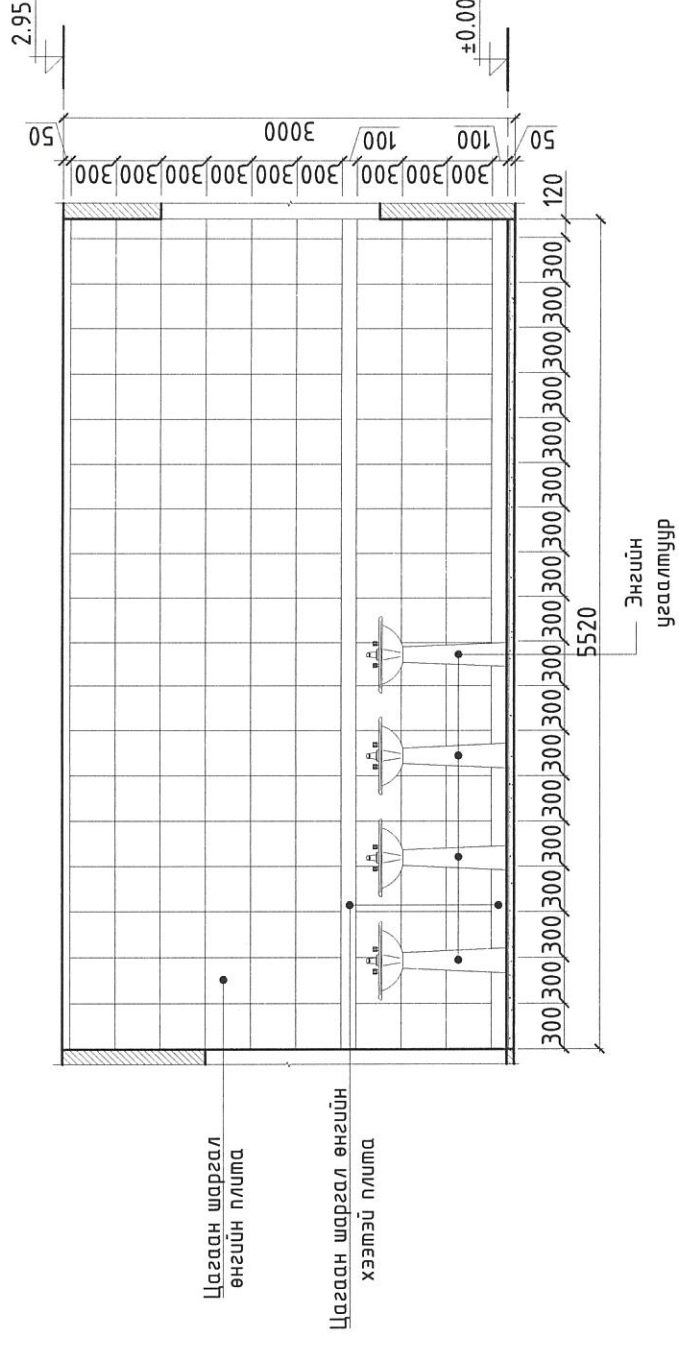

"D" ХАНАНЫ ДЭЛГЭЭС

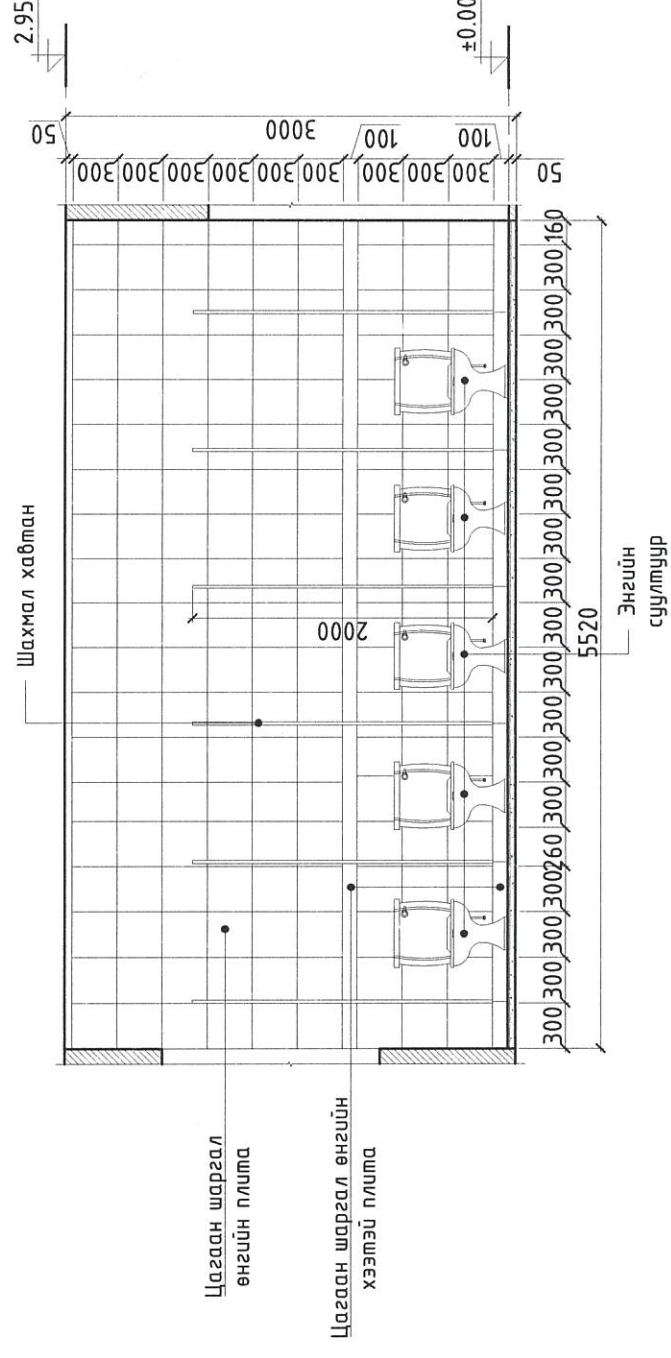

"А" ХАНАНЫ ДЭЛГЭЭС

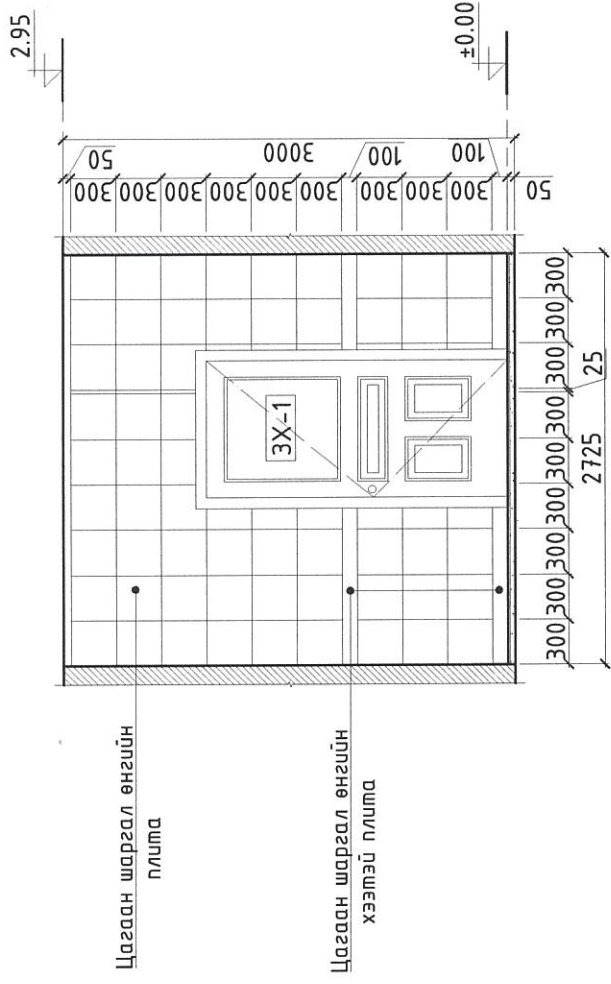

"С" ХАНАНЫ ДЭЛГЭЭС

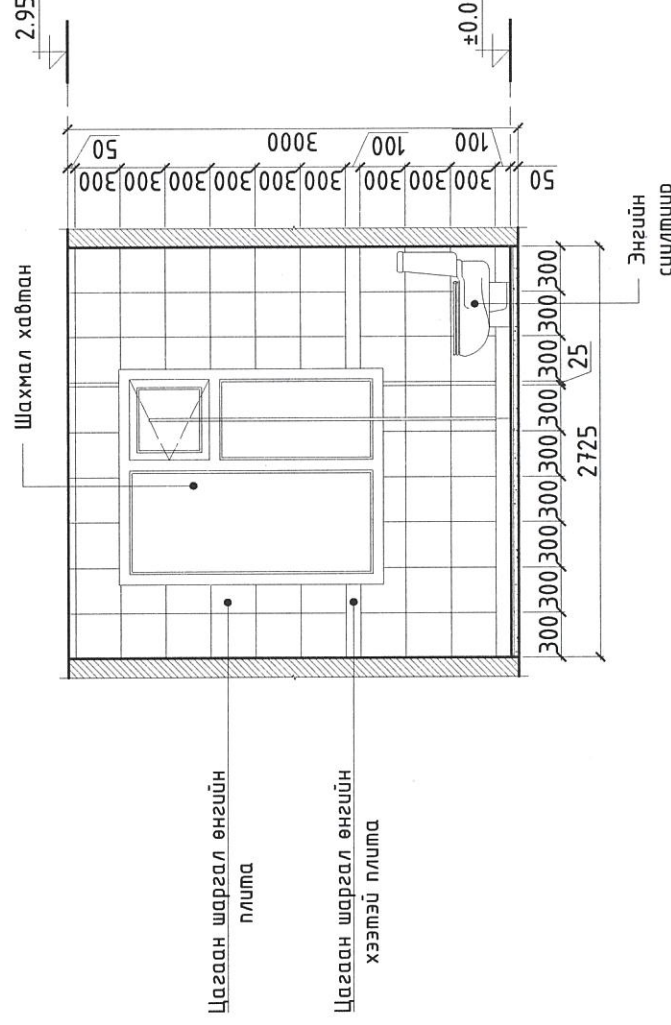

Хананы материалын мүүвэр

Д/в	Материалын нэр	Тоо хэмжээ	Х/н	Тайлбар
1	"А" хананы плима	6.38	m ²	Цементэн тэгшилгээ хийсэн байх
2	"В" хананы плима	16.56	m ²	Цементэн тэгшилгээ хийсэн байх
3	"С" хананы плима	5.67	m ²	Цементэн тэгшилгээ хийсэн байх
4	"D" хананы плима	16.56	m ²	Цементэн тэгшилгээ хийсэн байх
	Нийт	45.17		



ЛАНД БИМИОН
КОНСТРАКШН ХХК

УВС АЙМАГ, ТЭС СУМ.

400 ХҮҮХДИЙН СУРГУУЛИЙН НҮХЭН ЖОРЛОНГ АРИУН ЦЭВРИЙН БАЙГУУЛАХААР СОЛИХ ТӨСӨЛ
2-р ДАВХРЫН ЭМЭГТЭЙ АРИУН ЦЭВРИЙН ӨРӨӨНИЙ ХАНАНЫ ДЭЛГЭЭС

Архитектор	Н.Эрдэнэцэцэг	ЕГ шифр:	М1:50	Огноо:	2023 он
Гүйцэтгэсэн	Н.Эрдэнэцэцэг	ТГ шифр:	БА-15	Хуудас:	БА-19
Шалгасан	Д.Мөнхтулга				

"Б" ӨРӨӨНИЙ ХЭМЖИЛТИЙН
БАЙГУУЛАЛТ М1:50

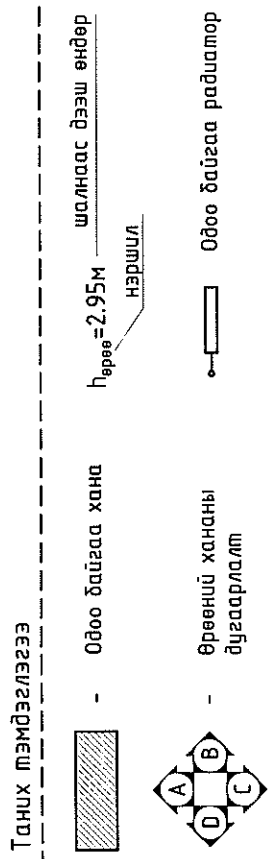
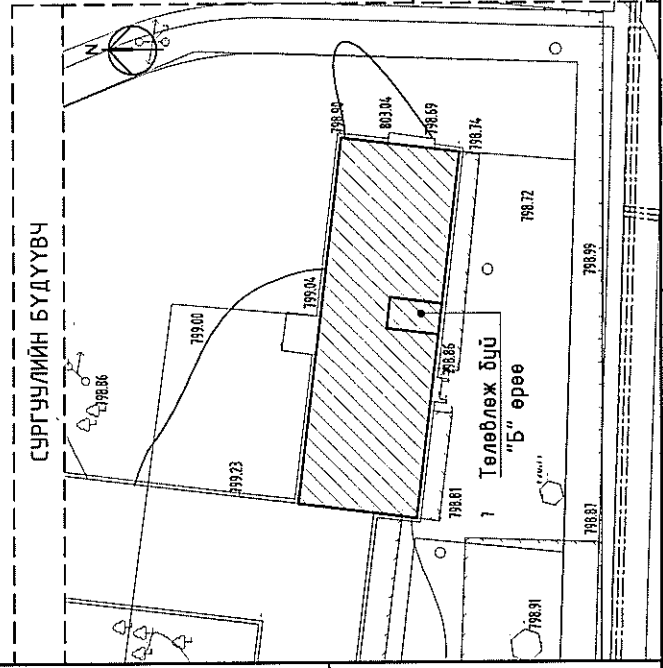
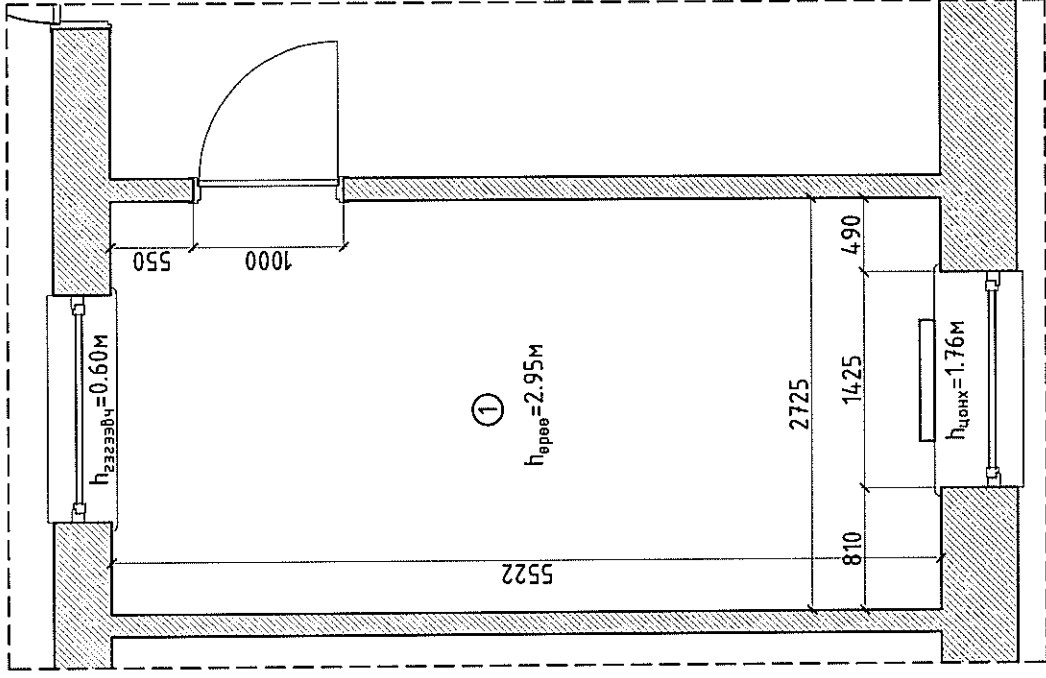

Д/а	Өрөөний тодорхойлолт	Талбай м²
1	Хичээлийн танхимын арын багшийн өрөө	15.05
	Нийт	15.05

Тайлбар:

Сургуулийн 2-р давхрын хичээлийн танхимын арын багшийн өрөө нь 2.73 x 5.52м харьцаатай өрөө бөгөөд тус өрөөг эмзэгтэй ариун цэврийн өрөө болгон өөрчлөхөөр төлөвлөсөн. Өрөөний байршлыг сургуулийн бүдүүвч зургаас харна уу.

Өрөөний одоо байгаа нөхцөл:

- Хана: Ханын дээд доод хэсгийг өнгөөр ялган бүдсэн.
- Ханын дээд хэсэг цагаан өнгийн эмульстэй. Эмульсэн будаг ховхорч муудсан.
- Шал: Модон шалан дээр хулдасалсан.
- Таз: Эмульсэн будагтай. Ховхорч, халтартсан.
- Халлага: Халлагыг шинээр хананы нүхэнд тааруулж захиалж хийлгэнэ.
- Цонх: Модон рамтай цонхтой. Цонхыг шинээр солино.

400 ХҮҮХДИЙН Сургуулийн НҮХЭН ЖОРЛОНГ АРИУН ЦЭВРИЙН БАЙГУУЛАМЖААР СОЛИХ ТӨСӨЛ		УБС АЙМАГ, ТЭС СУМ.	
Архитектор	Н.Эрдэнэцэцэг	ЕГ шифр:	ВМ-04/2023
Гүйцэтгэсэн	Н.Эрдэнэцэцэг	Масштаб:	М1:50
Шалгасан	Д.Мөнхтулга	ТГ шифр:	БА-16
ЛАНД БИМЖОН КОНСТРАКШН ХХК		400 ХҮҮХДИЙН Сургуулийн НҮХЭН ЖОРЛОНГ АРИУН ЦЭВРИЙН БАЙГУУЛАМЖААР СОЛИХ ТӨСӨЛ	
2-р ДАВХРЫН "Б" ӨРӨӨНИЙ ХЭМЖИЛТИЙН БАЙГУУЛАЛТ		Үе шат:	АЗ
ЛАНД БИМЖОН КОНСТРАКШН ХХК		Огноо:	2023 он
ЛАНД БИМЖОН КОНСТРАКШН ХХК		Хуудас:	БА-19

ӨРӨӨНИЙ ӨӨРЧЛӨЛТИЙН
БАЙГУУЛАЛТ М1:50

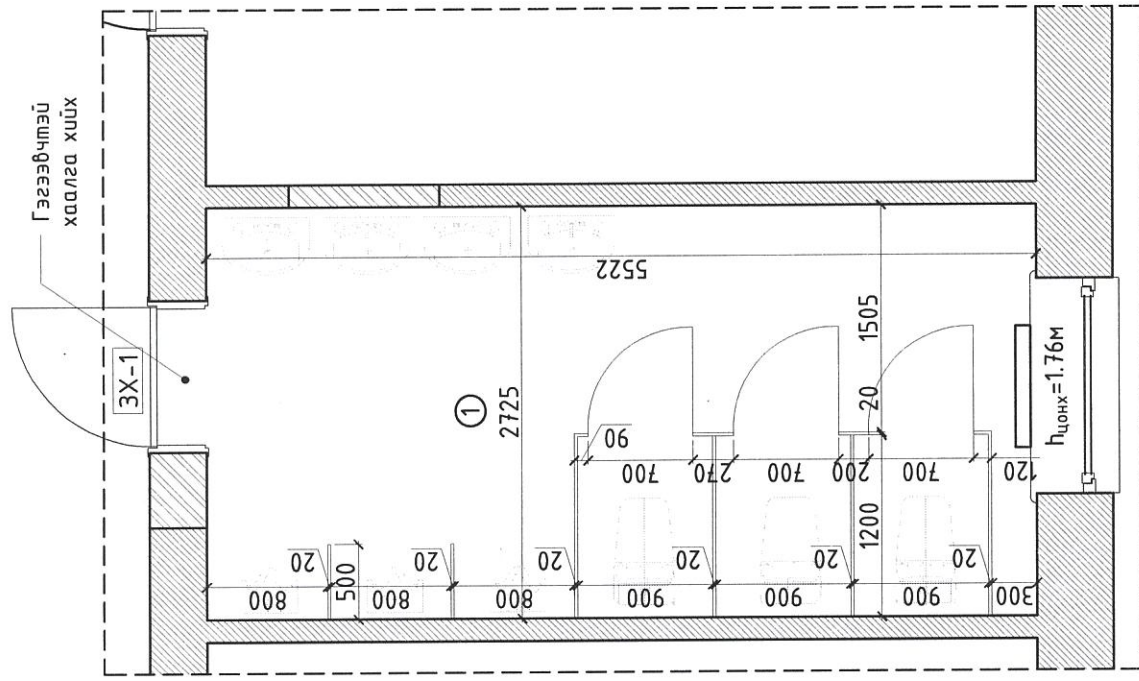

ӨРӨӨНИЙ ТЕХНОЛОГИЙН
БАЙГУУЛАЛТ М1:50

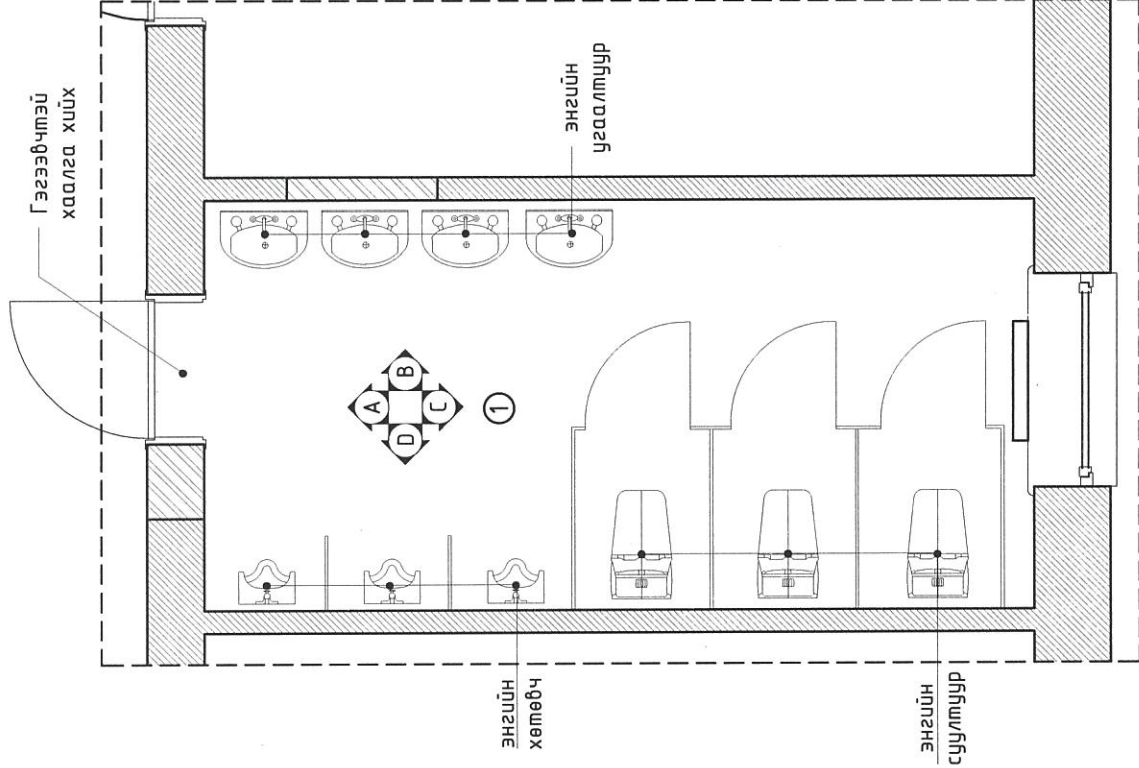

2-р ДАВХРЫН "Б" ӨРӨӨНИЙ
ӨӨРЧЛӨЛТИЙН БАЙГУУЛАЛТ М1:50

Д/в	Өрөөний тодорхойлолт	Талбай м ²
1	Хичээлийн танхимын арын багшийн өрөө	15.05
	Нийт	15.05

Тайлбар:

2-р давхрын хичээлийн арын багшийн өрөө нь 2,73 x 5,52м харьцаатай өрөө бөгөөд тус өрөөг эрэгтэй ариун цэврийн өрөө болгон өөрчлөхөөр төлөвлөсөн. Эрэгтэй ариун цэврийн өрөөнд 4ш энгийн угаагуур, 5ш энгийн суултуур төлөвлөсөн. Өрөөний байршлыг сургуулийн бүүдүүбч зургаас харна уу.

Өрөөнд хийгдэх заслалын ажлын тайлбар:

- Хана: Хананы шаврыг хусаж гадаргууг цэвэрлэсний дараа цементэн тэгшилгээ хийж хананы плитагаар өрөөний ханануудыг плитадна. Хананы плитаны өнгө, загварыг хананы дэлгэсэнээс үзнэ үү.
- Шал: Одоо байгаа модон шалыг хуулж адч гадаргууг цэвэрлэсний дараа цементэн тэгшилгээ хийж, шалны плитагаар плитадна.
- Тааз: Одоо байгаа эмүүльсийг хусаж цэвэрлэсний дараа цементэн тэгшилгээ хийж, цагаан өнгийн усан суурьтай, угаагддаг, эмүүльсэн дугаар 2 дахин эмүүльсдэнэ.
- Хаалга: Гэгээвчтэй хаалга шинээр хийнэ.
- Цонх: Одоо байгаа модон цонхыг шинээр хубанцар рамтай 3 давхар шилтэй цонхоор солино.

СУРГУУЛИЙН БУДУУВЧ

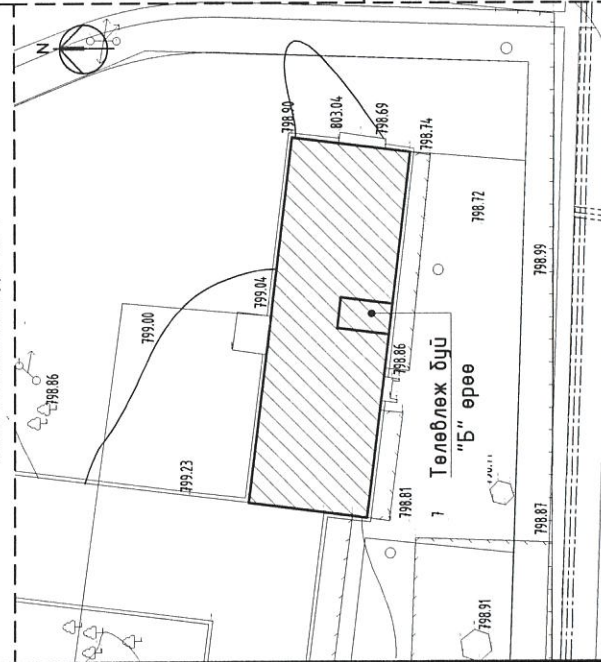

Давхрын материалын мүүвэр

Д/в	Материалын нэр	Тоо хэмжээ	Х/н	Тайлбар
1	Цонх буулгах	1	ш	Модон рамтай цонх
2	Хаалга буулгах	1	ш	Модон хаалга
3	Гэгээвч буулгах	1	ш	Модон рамтай гэгээвч
4	Модон шал	15.05	м ²	Модон шал

Танх тэмдэглэгээ

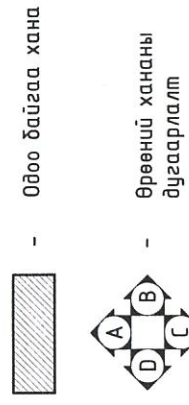

ТАЙЛАР:



ЗӨВШӨӨРӨЛЦСӨН

ХАС	ЦБУ	ХТ, ДГ

УВС АЙМАГ, ТЭС СҮМ.

400 ХҮҮХДИЙН СУРГУУЛИЙН НҮХЭН ЖОРЛОНГ АРИУН ЦЭВРИЙН БАЙГУУЛАМЖААР СОЛИХ ТӨСӨЛ

2-р ДАВХРЫН "Б" ӨРӨӨНИЙ ӨӨРЧЛӨЛТИЙН БАЙГУУЛАЛТ		Үе шат:
Архитектор	Н.Эрдэнэцэцэг	АЗ
Гүйцэтгэсэн	Н.Эрдэнэцэцэг	Огноо: 2023 он
Шалгасан	Д.Мөнхтулга	Хуудас: БА-19
ЕГ шифр:	ВМ-04/2023	Масштаб: М1:50
ТГ шифр:		Зургийн дугаар: БА-17



ЛАНД БИМИОН
КОНСТРАКШН ХХК

ЭРЭГТЭЙ АРИУН ЦЭВРИЙН ӨРӨӨНИЙ ХАНАНЫ ДЭЛГЭЭС М1:50

"А" ХАНАНЫ ДЭЛГЭЭС

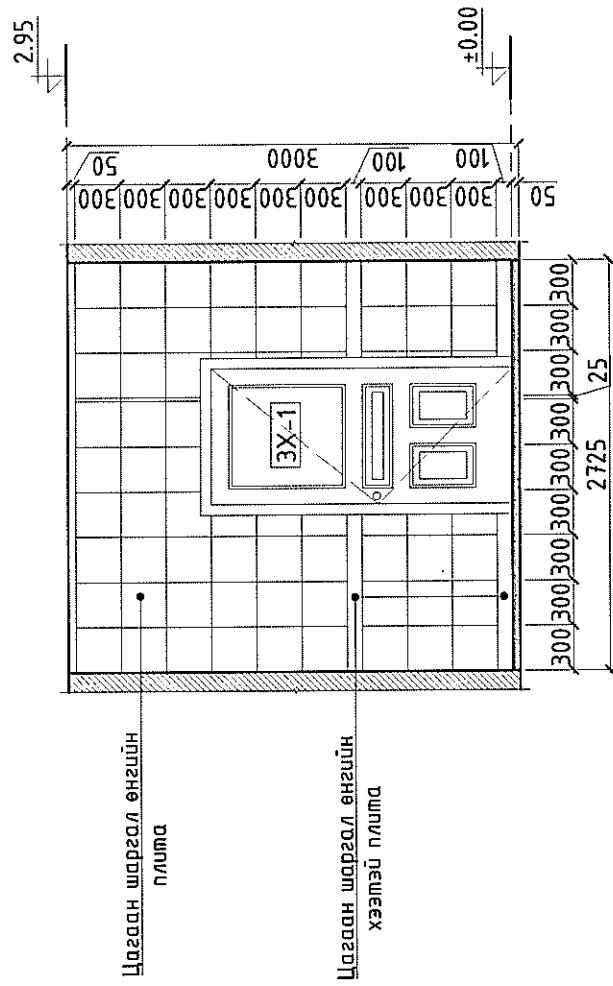

"С" ХАНАНЫ ДЭЛГЭЭС

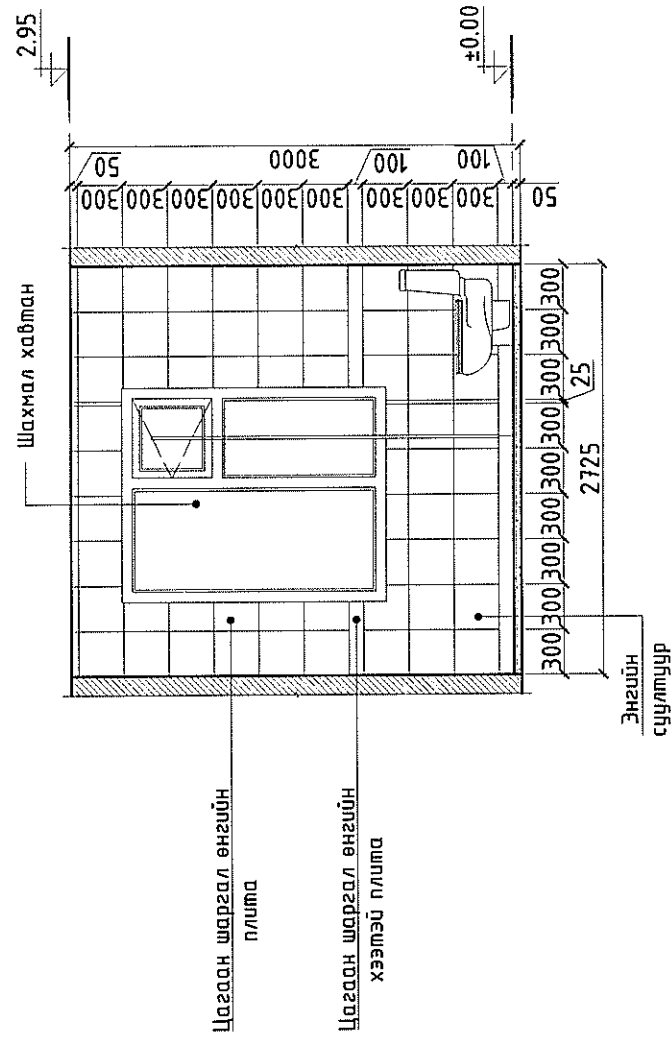

Хананы материалын түүвэр

Д/д	Материалын нэр	Тоо хэмжээ	Х/н	Тайлбар
1	"А" хананы плита	6.38	m ²	Цементэн тэгшилгээ хийсэн байх
2	"В" хананы плита	16.56	m ²	Цементэн тэгшилгээ хийсэн байх
3	"С" хананы плита	5.67	m ²	Цементэн тэгшилгээ хийсэн байх
4	"Д" хананы плита	16.56	m ²	Цементэн тэгшилгээ хийсэн байх
	Нийт	45.17		

"В" ХАНАНЫ ДЭЛГЭЭС

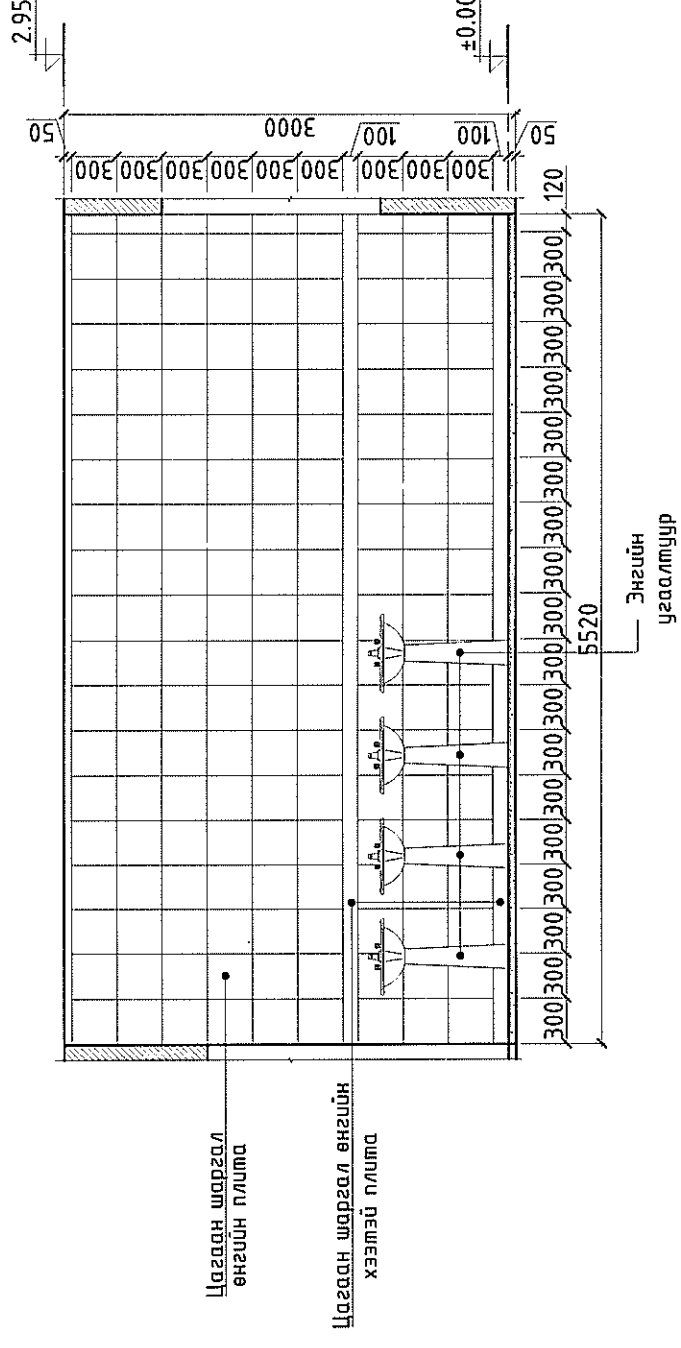

"Д" ХАНАНЫ ДЭЛГЭЭС

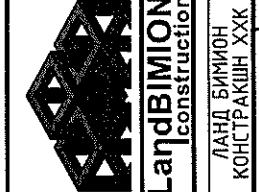
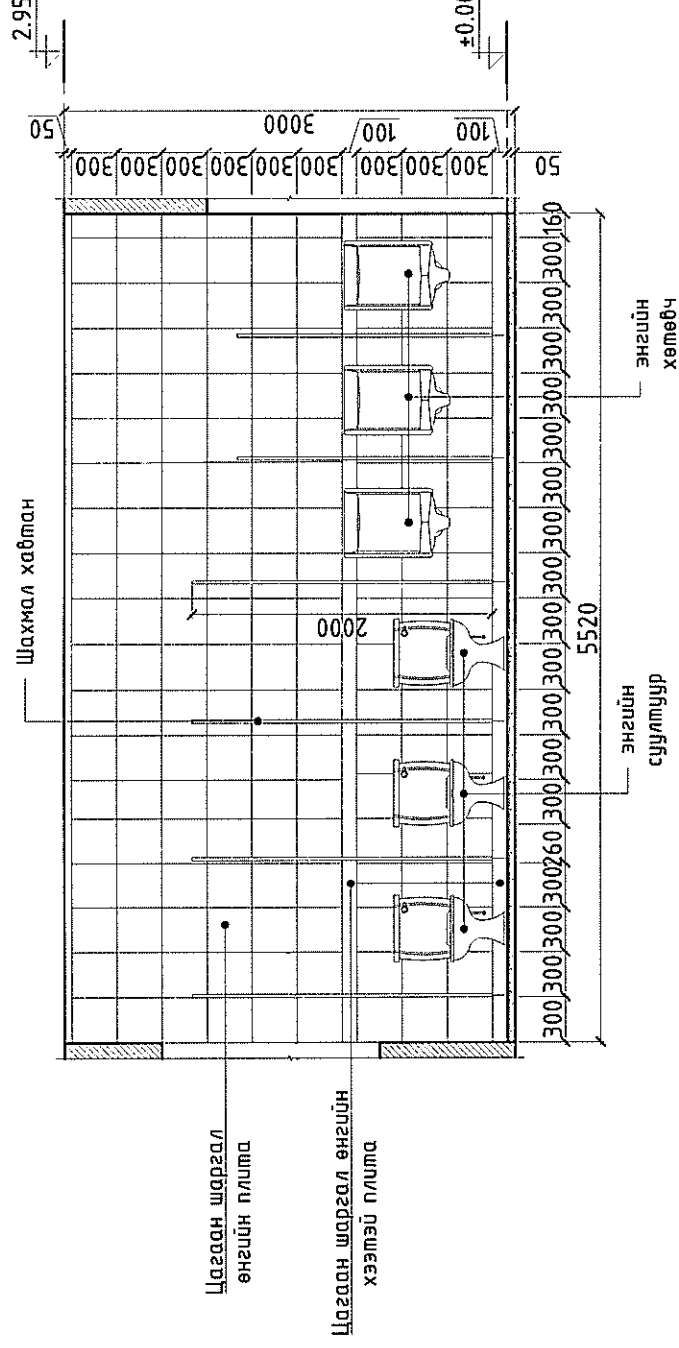

УБС АЙМАГ, ТЭС СУМ.
400 ХҮҮХДИЙН СРГУУЛИЙН НҮХЭН ЖОРЛОНГ АРИУН ЦЭВРИЙН БАЙГУУЛАМЖААР СОЛИХ ТӨСӨЛ
2-р ДАВХРЫН ЭРЭГТЭЙ АРИУН ЦЭВРИЙН ӨРӨӨНИЙ ХАНАНЫ ДЭЛГЭЭС

Архитектор	Н.Эрдэнэцэцэг	ЕГ шифр:	ВМ-04/2023	Масштаб:	М1:50	Огноо:	2023 он
Гүйцэтгэсэн	Н.Эрдэнэцэцэг	ТГ шифр:		Зургийн дугаар:	БА-18	Хугацаа:	БА-19
Шалгасан	Д.Мөнхтулга						

ЭРЭГТЭЙ АРИУН ЦЭВРИЙН
ӨРӨӨНИЙ ШАЛНЫ БАЙГУУЛАЛТ М1:50

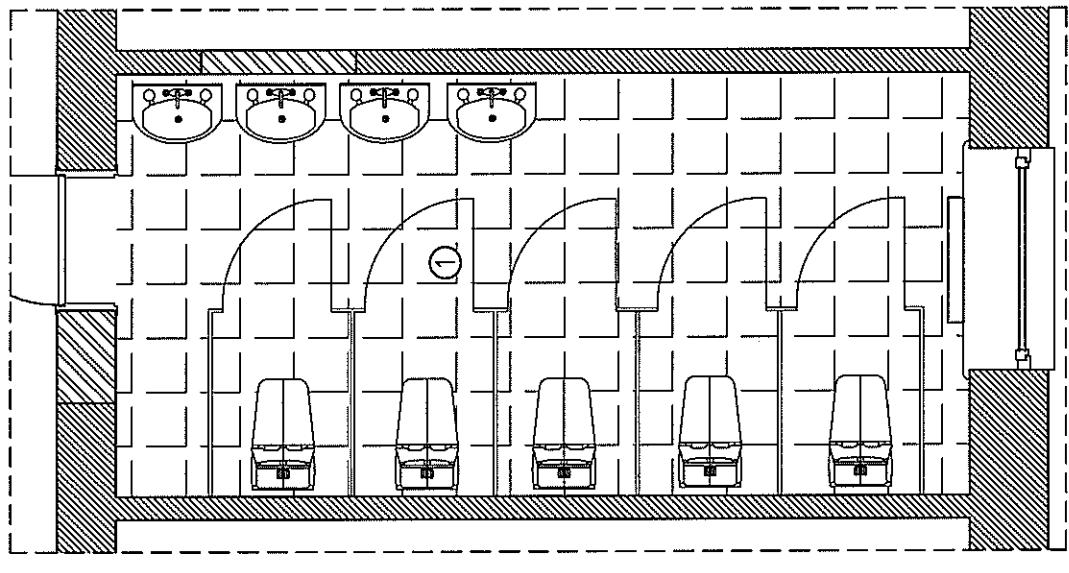

ЭМЭГТЭЙ АРИУН ЦЭВРИЙН
ӨРӨӨНИЙ ШАЛНЫ БАЙГУУЛАЛТ М1:50

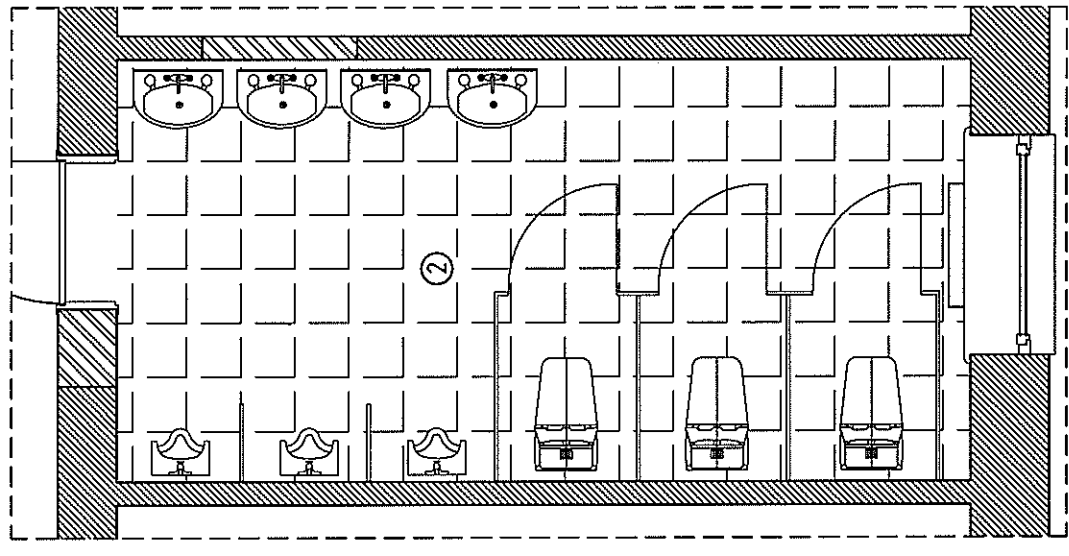

Д/д	Өрөөний тодорхойлолт	Талбай м ²	Шал	
			Материал	Төрөл Чулуур /02-5-1/ /02-5-3/
1	Ариун цэврийн өрөө /эмэгтэй/	15.05	плита	204
2	Ариун цэврийн өрөө /эрэгтэй/	15.05	плита	204
	Нийт	30.10		

Ш-1 Сургуулийн БУДУУЧ

ПЛИТАН ШАЛ

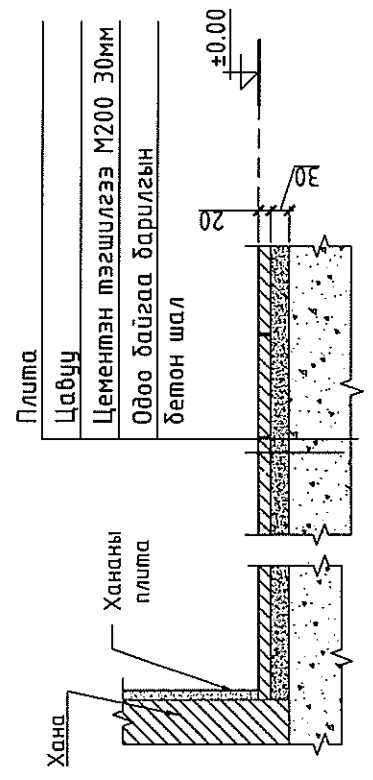
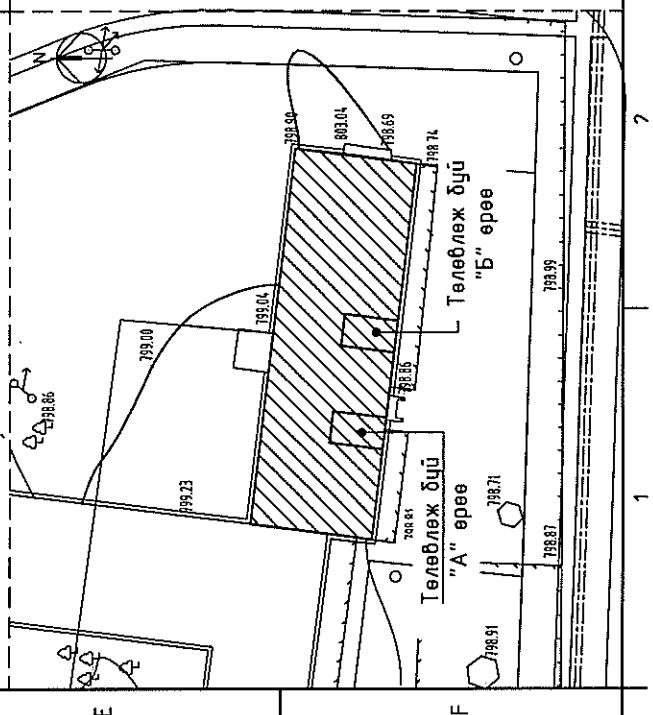

Эмэгтэй АЦӨ-ний суултуур хооронд хаах шахмал хавтан М1:50

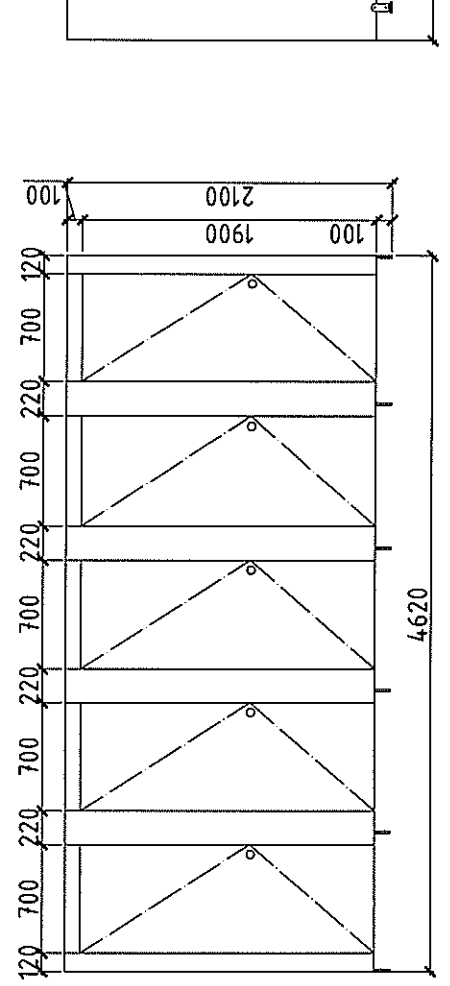

Модон хаалга М1:50

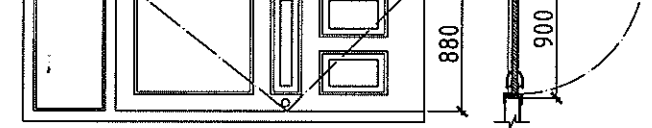

Тайлбар:
Хаалганы хэмжээг газар дээр нь дахин хэмжилт хийж захиалгыг өгнө.

Эрэгтэй АЦӨ-ний суултуур хооронд хаах шахмал хавтан М1:50

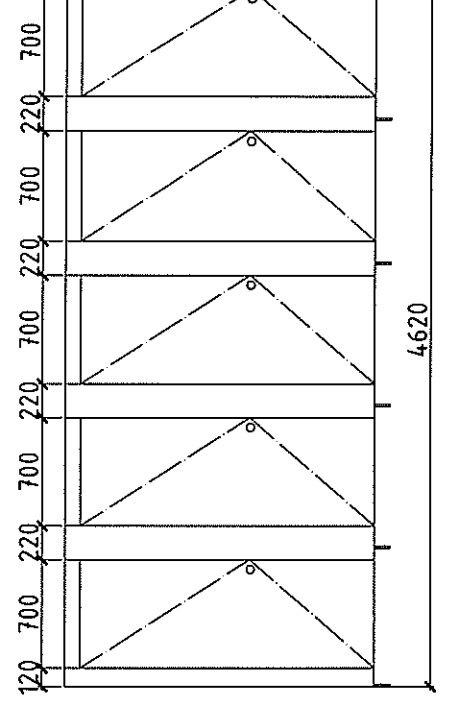

Модон хаалга М1:50

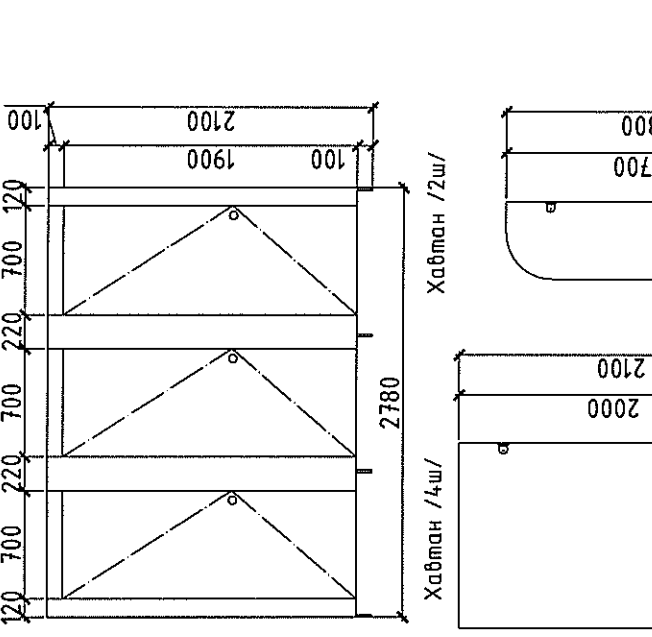

Тайлбар:
Хаалганы хэмжээг газар дээр нь дахин хэмжилт хийж захиалгыг өгнө.

Давхрын материалын түүвэр

Д/д	Материалын нэр	Тоо хэмжээ	Х/Н	Тайлбар
Хийгдэх ажлын тоо хэмжээ				
1	Шахмал хавтан /хуваалт/	40.50	м ²	Шахмал модон хавтан б=20мм
2	Хаалга /900 x 2600/	1	ш	Гэгээвчтэй модон хаалга
3	Вакуум цонх	5.02	м ²	3 давхар шилтэй хуванцар рамтай
4	Хиймэл чулуун табцан	2	ш	Хиймэл чулуу

LandBIMION construction
ЛАНД БИМИОН
КОНСТРАКШН ХХК

УВС АЙМАГ ТЭС СЗМ.
400 ХҮҮХДИЙН СУРГУУЛИЙН НҮХЭН ЖОРЛОНГ АРИУН ЦЭВРИЙН БАЙГУУЛАМЖААР СОЛИХ ТӨСӨЛ
2-р ДАВХРЫН "А, Б" ӨРӨӨНИЙ ШАЛНЫ БАЙГУУЛАЛТ, ТҮҮВЭР

Уг шал: АЗ
Огноо: 2023 он
Масштаб: М1:50
Хуудас: БА-19

Архитектор: Н.Эрдэнэцэцэг
Гүйцэтгэсэн: Н.Эрдэнэцэцэг
Шалгасан: Д.Мөнхтулга

ЕГ шифр: BIM-04/2023
ТГ шифр:

ДҮҮЖИН ТААЗНЫ ХЭСЭГЛЭЛ М1:50

Таазны огтлол 1-1 /М1:10/

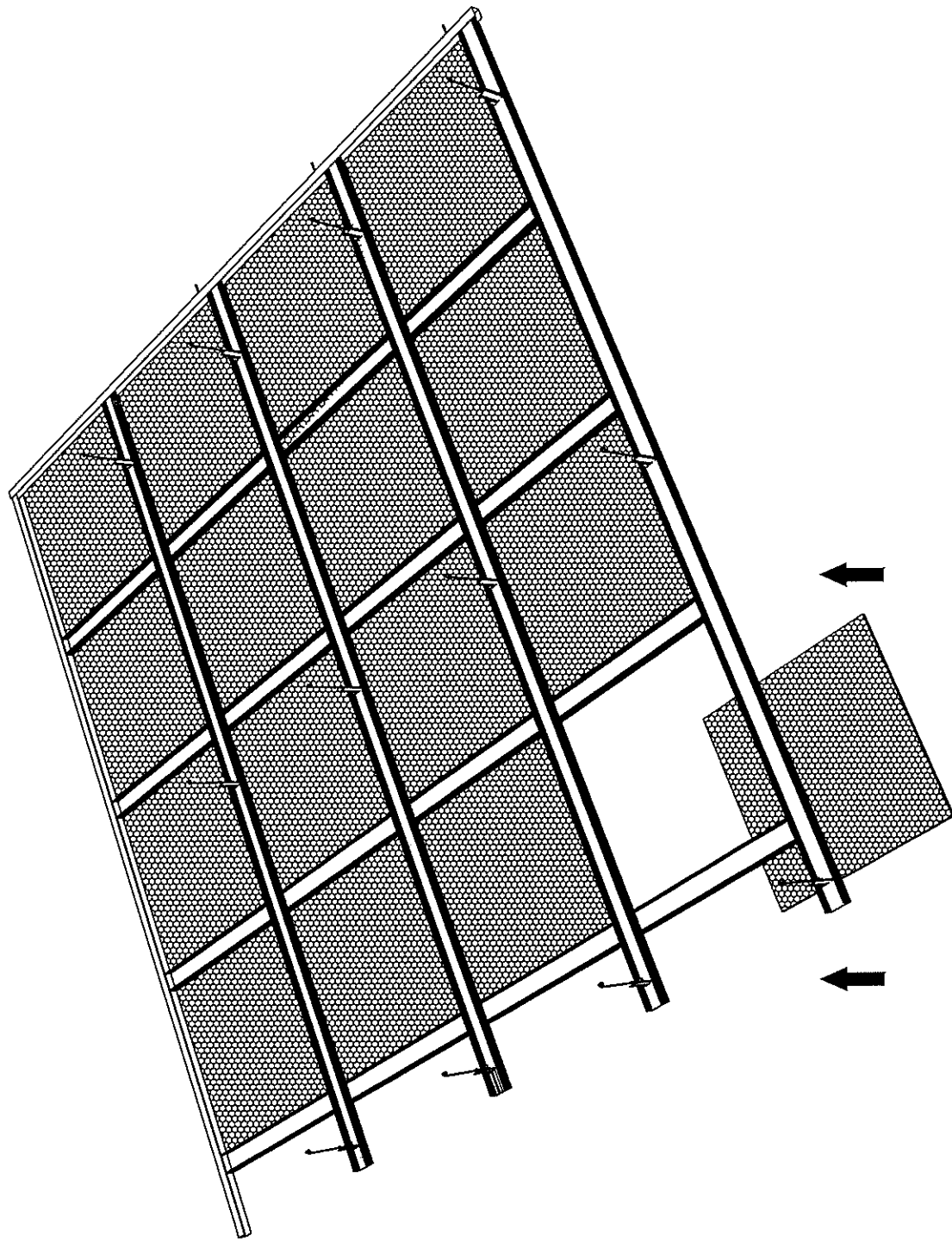

Угсрагдах байдал

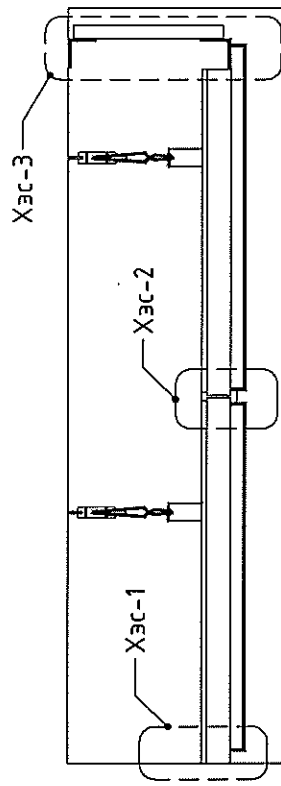

ХЭС-1 /М1:5/

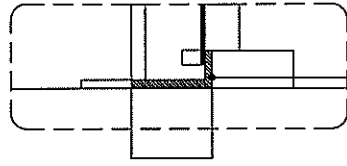

ХЭС-2 /М1:5/

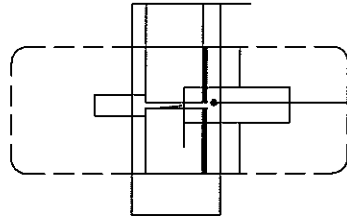

ХЭС-3 /М1:5/

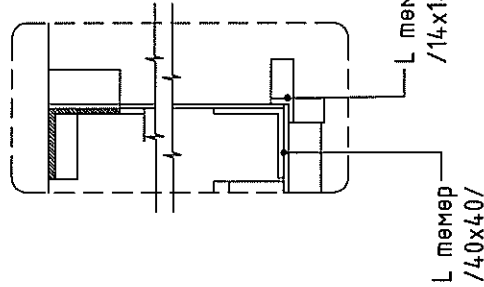

Хөнгөн цагаан дүүжин тааз хавтан 60x60см

Хавтангийн чих М1:5

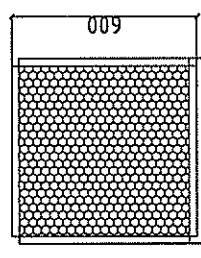

Хавтангийн нүх М1:1

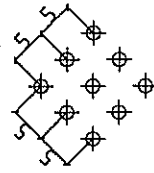

Хажуу мал М1:20

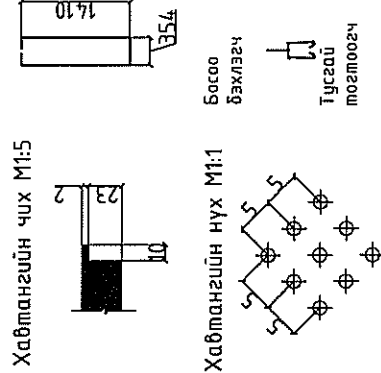

Материалын харагдах байдал

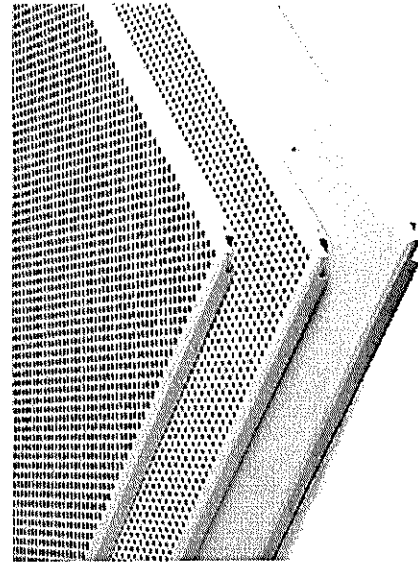

Д/д	1-р давхрын өрөөний тодорхойлолт	Талбай M ²
1	Ариун цэврийн өрөө /эрэгтэй/	17.88
2	Ариун цэврийн өрөө /эмэгтэй/	13.65
	Нийт	31.53

Д/д	2-р давхрын өрөөний тодорхойлолт	Талбай M ²
1	Ариун цэврийн өрөө /эмэгтэй/	15.05
2	Ариун цэврийн өрөө /эрэгтэй/	15.05
	Нийт	30.10



ЛАНД БИМИОН
КОНСТРАКШН ХХК

УБС АЙМАГ, ТЭС СУМ.

400 ХҮҮХДИЙН СЭРГУУЛИЙН НҮХЭН ЖОРЛОНГ АРИУН ЦЭВРИЙН БАЙГУУЛАМЖААР СОЛИХ ТӨСӨЛ

ДҮҮЖИН ТААЗНЫ ХЭСЭГЛЭЛ

Үе шал: АЗ

Архитектор Н.Эрдэнэцэцэг

ЕГ шифр: ВМ-04/2023

Масштаб: М1:50

Огноо: 2023 он

Гүйцэтгэгч Н.Эрдэнэцэцэг

ТГ шифр:

Зургийн дугаар: БА-19.1

Худбас: БА-19

Шалгасан Д.Мөнхтулга

ТГ шифр:

Зургийн дугаар: БА-19.1

Худбас: БА-19

БАРИЛГЫН ЗУРАГ ТӨСЛИЙН "ЛАНД БИМИОН КОНСТРАКШН" ХХК /ЗТ19-1425/18/

ШИФР: ВІМ-09/2023

УВС АЙМАГ, ТЭС СУМ, ХАР ҮЗҮҮР БАГ.

50 ХҮҮХДИЙН СУРГУУЛЬ, ДӨТЧҮР БАЙРНЫ НҮХЭН ЖОРЛОНГ АРИУН ЦЭВРИЙН БАЙГУУЛАМЖААР СОЛИХ ТӨСӨЛ

БАРИЛГА АРХИТЕКТУРЫН АЖЛЫН ЗУРАГ

БОЛОВСРУУЛСАН:

ЗАХИРАЛ: /Д.МӨНХТУЛГА/

ЗҮРГИЙН АРХИТЕКТОР: /Н.ЭРДЭНЭЦЭЦЭГ/

УЛААНБААТАР ХОТ
2023 ОН

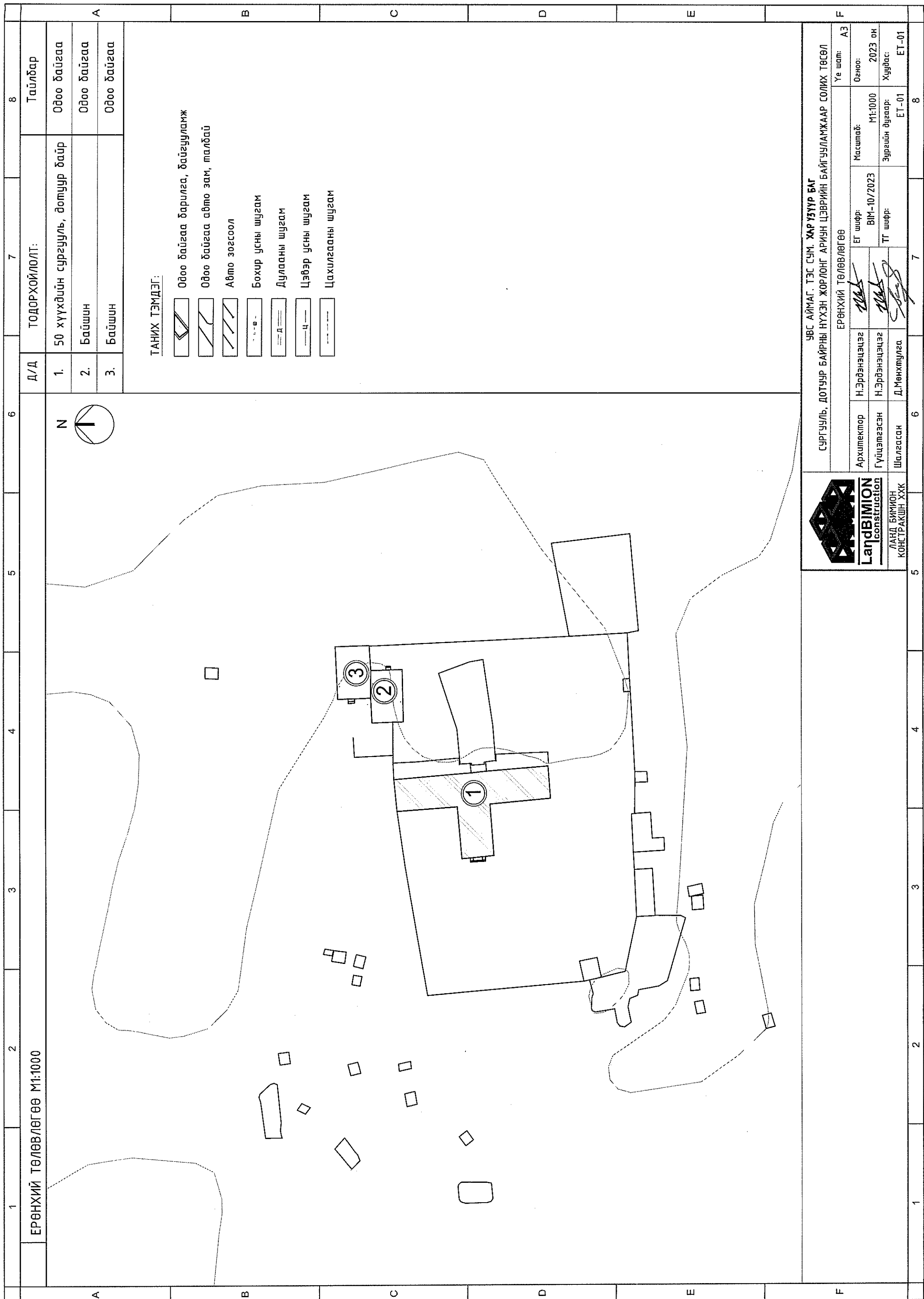

1
ЕРӨНХИЙ ТӨЛӨВЛӨГӨӨ М1:1000

2
ЕРӨНХИЙ ТӨЛӨВЛӨГӨӨ М1:1000

3
ЕРӨНХИЙ ТӨЛӨВЛӨГӨӨ М1:1000

4
ЕРӨНХИЙ ТӨЛӨВЛӨГӨӨ М1:1000

5
ЕРӨНХИЙ ТӨЛӨВЛӨГӨӨ М1:1000

6
ЕРӨНХИЙ ТӨЛӨВЛӨГӨӨ М1:1000

7
ТОДОРХОЙЛОЛТ:

8
Тайлбар

1. 50 хүүхдийн сургууль, дотуур байр

2. Байшин

3. Байшин

ТАНИХ ТЭМДЭГ:

- Одоо байгаа барилга, байгууламж
- Одоо байгаа авто зам, талбай
- Авто зогсоол
- Бохир усны шугам
- Дулааны шугам
- Цэвэр усны шугам
- Цахилгааны шугам

<p>УБС АЙМАГ, ТЭС СҮМ, ХАР УЗУУР БАГ СҮРГУУЛЬ, ДОТУУР БАЙРНЫ НҮХЭН ЖОРЛОНГ АРИУН ЦЭВРИЙН БАЙГУУЛАМЖААР СОЛИХ ТӨСӨЛ</p>		<p>ЕРӨНХИЙ ТӨЛӨВЛӨГӨӨ</p>		<p>Уг шал: АЗ</p>	
<p>Архитектор Н.Эрдэнэцэцэг</p>	<p>Гүйцэтгэсэн Н.Эрдэнэцэцэг</p>	<p>ЕГ шифр: ВМ-10/2023</p>	<p>Масштаб: М1:1000</p>	<p>Огноо: 2023 он</p>	<p>Хуудас: ЕТ-01</p>
<p>Шалгасан Д.Мөнхтулга</p>	<p>ТТ шифр:</p>	<p>Зургийн дугаар: ЕТ-01</p>	<p>8</p>		

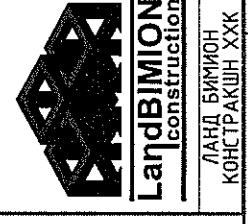

ЛАНД БИМИОН
КОНСТРАКШН ХХК

ЗҮРГИЙН ЖАГСААЛТ, ТАЙЛБАР БИЧИГ

БА МАРКИЙН ЗҮРГИЙН ЖАГСААЛТ

Д/д	Хуудасны нэр	Хуудасны марк
1	Ерөнхий төлөвлөгөө /сургууль, дотуур байр/	ЕТ-1
2	Зургийн жагсаалт, тайлбар дүгнэлт	БА-1
3	Давхрын сургууль, дотуур байрны дүгнэлт	БА-2
4	Давхрын "А, Б" ерөөний хэмжээний байгуулалт	БА-3
5	Өрөөний харагдах байдал	БА-4
6	Өрөөний харагдах байдал	БА-5
7	Өрөөний харагдах байдал	БА-6
8	Өрөөний харагдах байдал	БА-7
9	Давхрын "А, Б" өрөөний өөрчлөлтийн байгуулалт	БА-8
10	Давхрын "А, Б" өрөөний шалны болон технологийн/б	БА-9
11	Эрэгтэй арчун цэврийн өрөөний хананы дэлгээс	БА-10
12	Эмэгтэй арчун цэврийн өрөөний хананы дэлгээс	БА-11
13	Шүршүүрийн өрөөний хананы дэлгээс	БА-12
14	Усны өрөөний хананы дэлгээс	БА-13
15	ХБЙргэний арчун цэврийн өрөөний хананы дэлгээс	БА-14
16	Материалын түүвэр	БА-15
17	Дүүжин тазаны хэсэглэл	БА-15.1

ЕРӨНХИЙ ХЭСЭГ

Монгол Улсын Их Хурлын 2020 оны 24 дүгээр тогтоолоор батлагдсан Монгол Улсын Засгийн Газрын 2020-2024 оны үйл ажиллагааны мөрийн хөтөлбөр, Монгол Улсын Их Хурлын 2020 оны 39 дүгээр тогтоолоор батлагдсан Монгол Улсын 2021 оны Төсвийн тухай хууль батлагдсантай холбогдуулан авах арга хэмжээний тухай, Монгол Улсын Засгийн Газрын 2021 оны 127 дугаар тогтоолоор батлагдсан Боловсролын салбарт хэрэгжүүлэх хөрөнгө оруулалтын зарим арга хэмжээний тухай, Увс аймгийн Тэс сумийн Хар хошуу багийн 50 хүүхдийн сургууль, дотуур байр /бага дүлэг/ нүхэн жорлонг арчун цэврийн байгууламжаар солих төслийг Увс аймгийн засаг даргын 2022 оны 02-р сарын 07-ны өдрийн №21 тоот зургийн даалгаврыг үндэслэв. Зураг төслийг "Ланд Бишюн Констракшн" ХХК-д боловсруулан гаргав.

Ашигласан материал:

- Барилга байгууламжийн галын аюулгүй байдал БНБД 21-01-02
- Барилга байгууламжийн зураг төсөл зохиох галын аюулгүй норм БНБД 21-02-02
- Барилгад хэрэглэх уур амьсгал ба геофизикийн үзүүлэлтүүд БНБД 23-01-09
- Сургалт хүмүүжлийн байгууллагын барилга байгууламж БНБД II-66-88
- Ерөнхий боловсролын сургууль, дотуур байрт төлөвлөлт БНБД II-65-79
- Өрөгт бүтээцийн зураг төсөл зохиоход ашиглах заавар БД 51-101-05
- Тахир дутуу иргэдэд зориулсан барилгын төлөвлөлтийн гарын авлага БД 31-101-04

Барилгын дусад хэсгийн зураг төслийг зохих норм ба дүрэм, тооцоо, техникийн нөхцөлүүдийг баримтлан боловсруулсан бөгөөд холбогдох тайлбар, зургуудыг хэсэг тус бүрээс хамтамгаан үзнэ үү.

АРХИТЕКТУР ТӨЛӨВЛӨЛТ:

СУРГУУЛЬ, ДОТУУР БАЙР: 50 хүүхдийн Сургууль, дотуур байрны одоо ашиглаж дүй арчун цэврийн өрөө нь 4,63 x 3,50м харьцаатай өрөөг эрэгтэй, эмэгтэйгүй нийтээр ашигладаг бөгөөд зарим тоноглолтууд болон салхибч нь ажилладаггүй байна. Шүршүүрийн өрөө нь 1,84 x 1,52м, 1,84 x 1,23м харьцаатай хоёр шүршүүр ашиглаж байна. Давхрын одоо байгаа арчун цэврийн өрөө нь 4,63 x 3,50м харьцаатай, шүршүүрийн 1,84 x 1,52м, 1,84 x 1,23м харьцаатай шүршүүрийн өрөөнүүдийг эрэгтэй, эмэгтэй ялгалгүй нийтээрээ ашиглаж байна. Тонгоглолтууд нь эвдэрч мүүдсэн байна. Иймээс тус өрөөнүүдийг өөрчлөн эрэгтэй, эмэгтэй, ХБЙргэний арчун цэврийн өрөө тус тусад нь гаргаж өөрчлөн төлөвлөсөн. Эрэгтэй арчун цэврийн өрөөнд 2ш энгийн угаасуур, 1ш хүүхдийн хөтөвч, 1ш хүүхдийн суултуур, 1ш энгийн суултуур төлөвлөсөн. Эмэгтэй арчун цэврийн өрөөнд 2ш энгийн угаасуур, 1ш хүүхдийн угаасуур, 2ш энгийн суултуур, 1ш хүүхдийн суултуур төлөвлөсөн. Шүршүүрийн өрөөнд угаалгын машин, хоёр шүршүүр төлөвлөсөн. ХБЙргэний арчун цэврийн өрөөг тусад нь төлөвлөж өгсөн. Өрөөний өөрчлөлтийн зургийг БА-2-15 хуудаснаас үзнэ үү

ХАНА: Хананы шаврыг хусаж гадаргууг цэвэрлэсний дараа цементэн тэгшилгээ хийж хананы плитагаар өрөөний ханандуудыг плитадна. Өнгө загварыг хананы дэлгээс зургаас үзнэ үү.

ШАЛ: Одоо байгаа арчун цэврийн өрөөний шалыг бүхэлд хуулж, шалыг цэвэрлэсний дараа цементэн тэгшилгээ 60мм хийнэ. Гадаргууг тэгшилсний дараа шалны плитагаар плитадна. Плитаны цавуу монгол улсын стандартын шаардлага хангасан байна. Бохирын хоолойг цэвэр үзэмжтэй угсарч үйлчлгээ хийхэд тохиромжтой нүх гаргаж гүцэтгэнэ.

ТААЗ: Бүх өрөөний одоо байгаа өрөөний тазыг шаврыг хусаж цэвэрлэсний дараа гадаргууг тэгшилж цементэн тэгшилгээ хийнэ. Усан суурьтай, угаагдааг, эмүүсээр тазыг 2 дахин эмүүлдэнэ. Мөн дүүжин таз хийнэ. Хэсэглэлийг БА-15.1 хуудаснаас үзнэ үү.

ХААЛГА: Шинээр хийх хаалгыг байгуулалт болон түүврийн зургаас үзнэ үү.

ЦОНХ: Одоо байгаа модон рамтай цонхыг хуванцар рамтай 3 давхар шилтэй вакум цонхоор солино. Цонхны шилэнд гаднаас нь харагдахагүй байхаар наалт нааж өгнө. Мөн модон табцанг хиймэл чулуун табцангаар солино.

ТОНОГЛОЛУУД: Арчун цэврийн өрөөний тоноглол олон улсын стандарт шаардлагад нийцсэн Монгол улсын стандартар баталгаажсан эрүүл ахуйн шаардлагыг хангасан байна. Арчун цэврийн өрөөний туслах хэрэгсэл болох толь, гар хатаагчийг төсөвт оруулах, харин дусад хэрэгсэлээ /хогийн сав, арчун цэврийн цаас тогтоогч гэх мэт/ -үүдийг тухайн байрны ашиглалтын зардалаар хийгдэхээр зурагт тусгагдсан болно.

ЗҮРГИЙН ЖАГСААЛТ, ТАЙЛБАР БИЧИГ				Үе шат: АЗ
Увс АЙМАГ, ТЭС СУМ, ХАР ХОШУУ БАГ, Увс аймгийн 3-р СУРГУУЛЬ, ДОТУУР БАЙРНЫ НҮХЭН ЖОРЛОНГ АРЧУН ЦЭВРИЙН БАЙГУУЛАМЖААР СОЛИХ ТӨСӨЛ				
Архитектор	Н.Эрдэнэцэг	ЕГ шифр:	ВМ-09/2023	Масштаб:
Гүйцэтгэсэн	Н.Эрдэнэцэг	ТТ шифр:		Огноо: 2023 он
Шалгасан	Д.Мөнхтүлгэ			Зургийн дугаар: БА-01
ЛАНД БИШЮН КОНСТРАКШН ХХК				Хуудас: БА-15

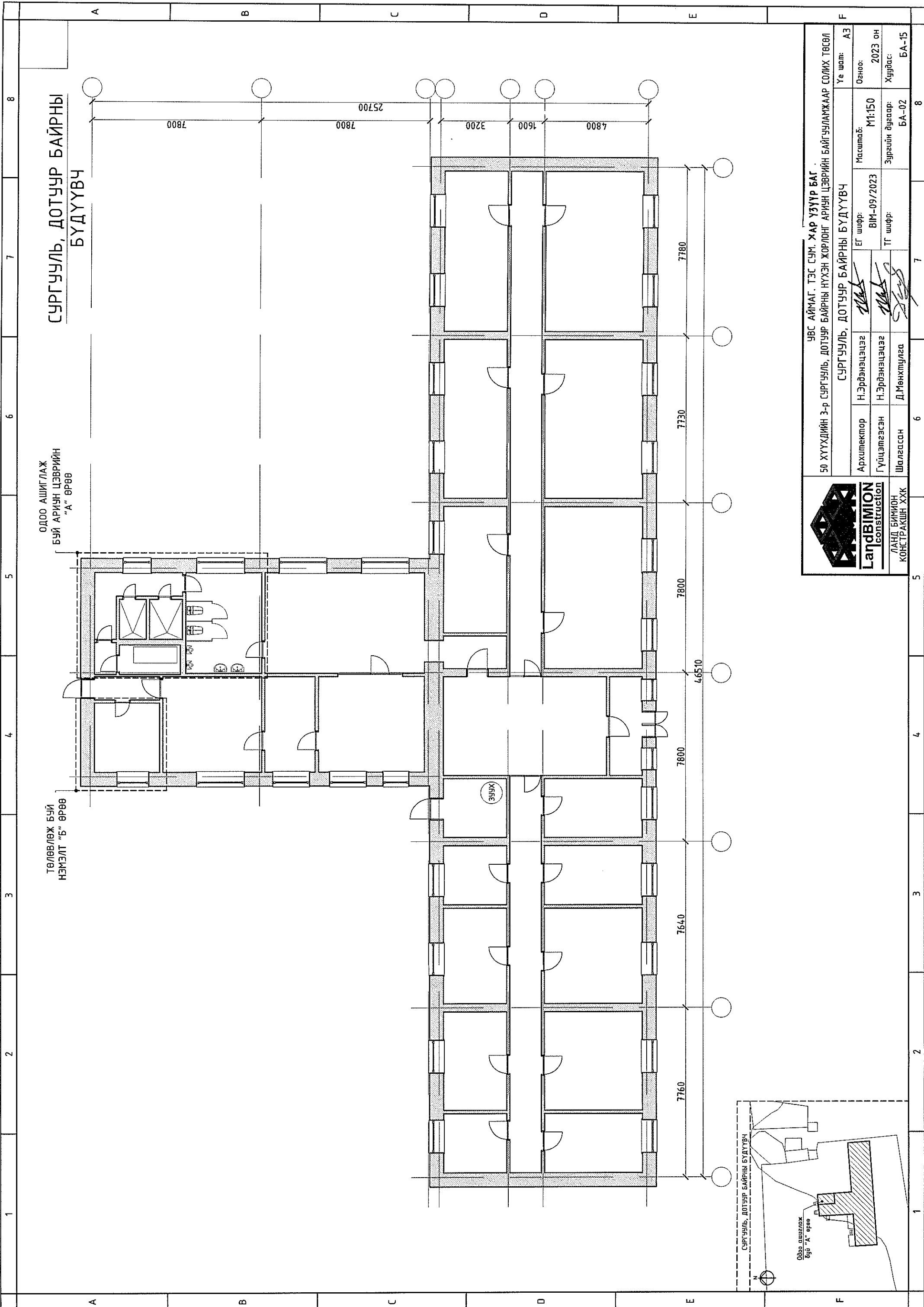

СҮРГУУЛЬ, ДОТУУР БАЙРНЫ
БҮДҮҮВЧ

ОДОО АШИГЛАЖ
БҮЙ АРИУН ЦЭВРИЙН
"А" ӨРӨӨ

ТӨЛӨВЛӨЖ БҮЙ
НЭМЭЛТ "Б" ӨРӨӨ

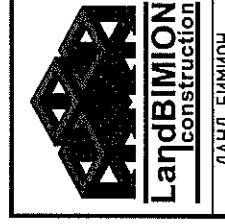

ЛАНД БИМИОН
КОНСТРАКШН ХХК

УБС АЙМАГ, ТЭС СУМ, ЖАР ҮЗҮҮР БАГ
50 ХҮҮХДИЙН 3-р СҮРГУУЛЬ, ДОТУУР БАЙРНЫ НҮХЭН ЖОРЛОГ АРИУН ЦЭВРИЙН БАЙГУУЛАЖААР СОЛИХ ТӨСӨЛ

СҮРГУУЛЬ, ДОТУУР БАЙРНЫ БҮДҮҮВЧ		Үе шат: АЗ
Архитектор	Н.Эрдэнэцэцэг	Масштаб: М1:150
Гүйцэтгэсэн	Н.Эрдэнэцэцэг	Өг шифр: ВМ-09/2023
Шалгасан	Д.Мөнхмулга	ТГ шифр: Зургийн дугаар: БА-02
		Огноо: 2023 он
		Хуудас: БА-15

"А, Б" ӨРӨӨНИЙ ХЭМЖИЛТИЙН БАЙГУУЛАЛТ М1:50

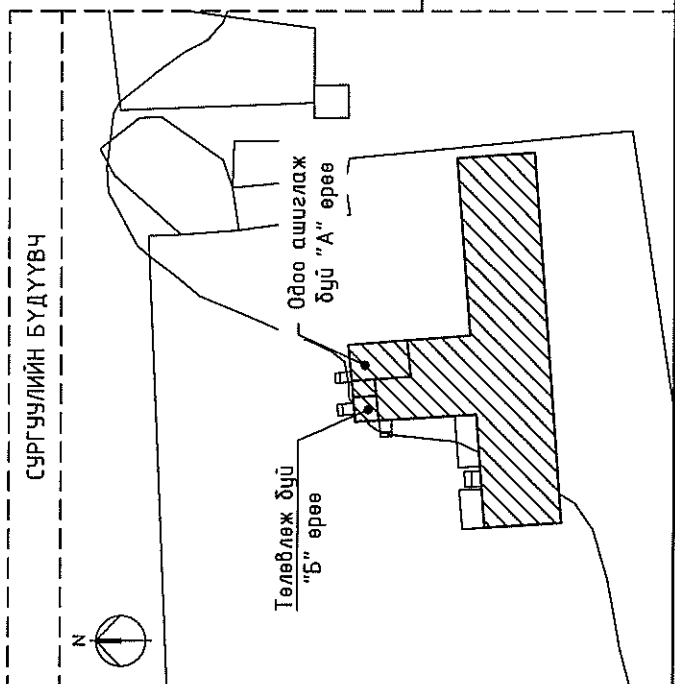
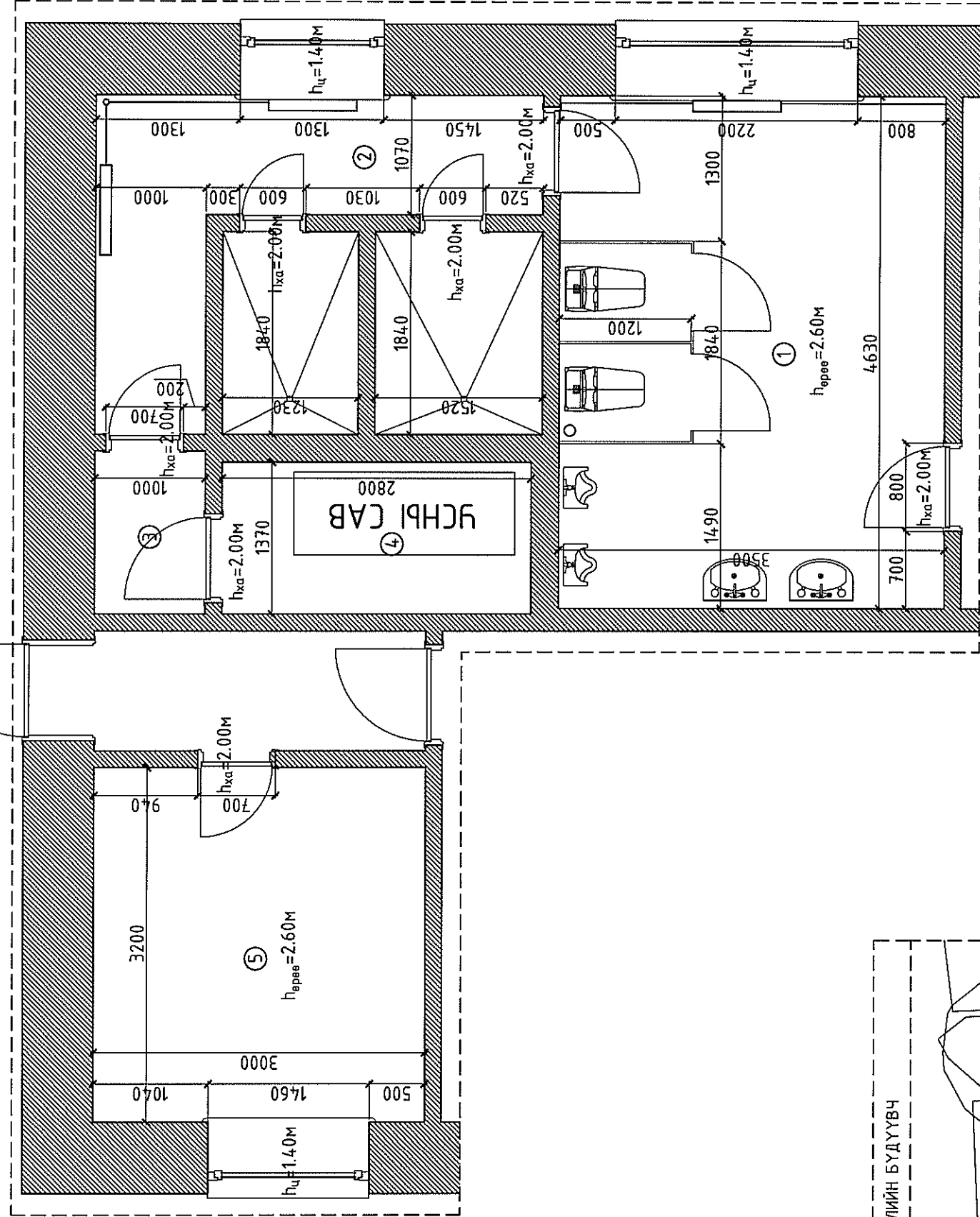

Д/д	Өрөөний тодорхойлолт	Талбай м²
1	Ариун цэврийн өрөө /эрэгтэй/, эмэгтэй/	16.21
2	Шүршүүрийн өрөө /эрэгтэй/, эмэгтэй/	11.38
3	Коридор	1.47
4	Усны өрөө	3.84
5	Агуулахын өрөө	9.60
Нийт		42.50

Тайлбар:

Сургууль, дотуур байрны одоо ашиглаж дүй ариун цэврийн өрөө нь 4,63 x 3,50м харьцаатай өрөөг эрэгтэй, эмэгтэйгүй нийтээр ашигладаг дөгөөд зарим тоноглолтууд болон салхибч нь ажилладаггүй байна. Шүршүүрийн өрөө нь 1,84 x 1,52м, 1,84 x 1,23м харьцаатай хоёр шүршүүр ашиглаж байна. Өрөөний байршлыг бүдүүвч зургаас харна уу.

Өрөөний одоо байгаа нөхцөл:

- Хана: Ханын дээд, доод хэсгийг өнгөөр ялган бүдсэн. Ханын дээд хэсэг цагаан өнгийн эмүүлтэй. Эмүүлтсэн будаг ховхорч муудсан.
- Шал: Шүршүүр болон ариун цэврийн өрөөний плита нь хагарч, ховхорч муудсан. Бусад өрөө нь модон шалыг худасалсан байна.
- Тааз: Эмүүлтсэн будагтай.
- Хаалга: Модон хаалгатай. Хугарч муудсан.
- Цонх: Модон рамтай цонхтой. Цонхыг шинээр солино.
- Модон шахмал хавтан: Эвдэрч муудсан.

Өрөөний харагдах байдлын зургийг БА-04 хуудаснаас харна уу.

Танх тэмдэглэгээ

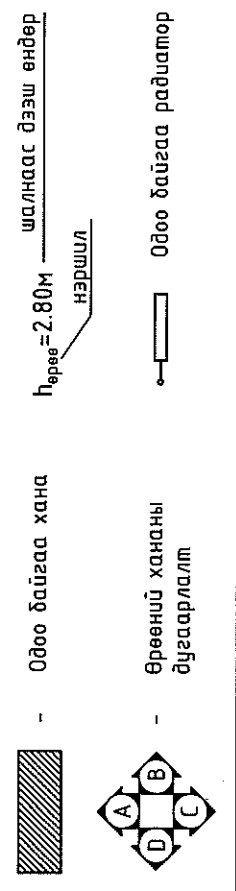

УБС АЙМАГ, ТЭС СҮМ, ХАР ХОШУУ БАГ,
УБС СҮРГУУЛЬ, ДОТУУР БАЙРНЫ НҮХЭН ЖОРЛОНГ АРИУН ЦЭВРИЙН БАЙГУУЛАМЖААР СОЛИХ ТӨСӨЛ

Ур шал: АЗ
Огноо: 2023 он
Хуудас: БА-15

50 ХҮҮХДИЙН 3-р СҮРГУУЛЬ, ДОТУУР БАЙРНЫ НҮХЭН ЖОРЛОНГ АРИУН ЦЭВРИЙН БАЙГУУЛАМЖААР СОЛИХ ТӨСӨЛ

"А, Б" ӨРӨӨНИЙ ХЭМЖИЛТИЙН БАЙГУУЛАЛТ

Архитектор
Н.Эрдэнэцэцэг

Гүйцэтгэгч
Н.Эрдэнэцэцэг

Шалгасан
Д.Мөнхтулга

ЕГ шифр:
ВМ-09/2023

Масштаб:
М1:50

Огноо:
2023 он

ЛАНД БИМИОН
CONSTRUCTION ХХК

УБС АЙМАГ, ТЭС СҮМ, ХАР ХОШУУ БАГ,
УБС СҮРГУУЛЬ, ДОТУУР БАЙРНЫ НҮХЭН ЖОРЛОНГ АРИУН ЦЭВРИЙН БАЙГУУЛАМЖААР СОЛИХ ТӨСӨЛ

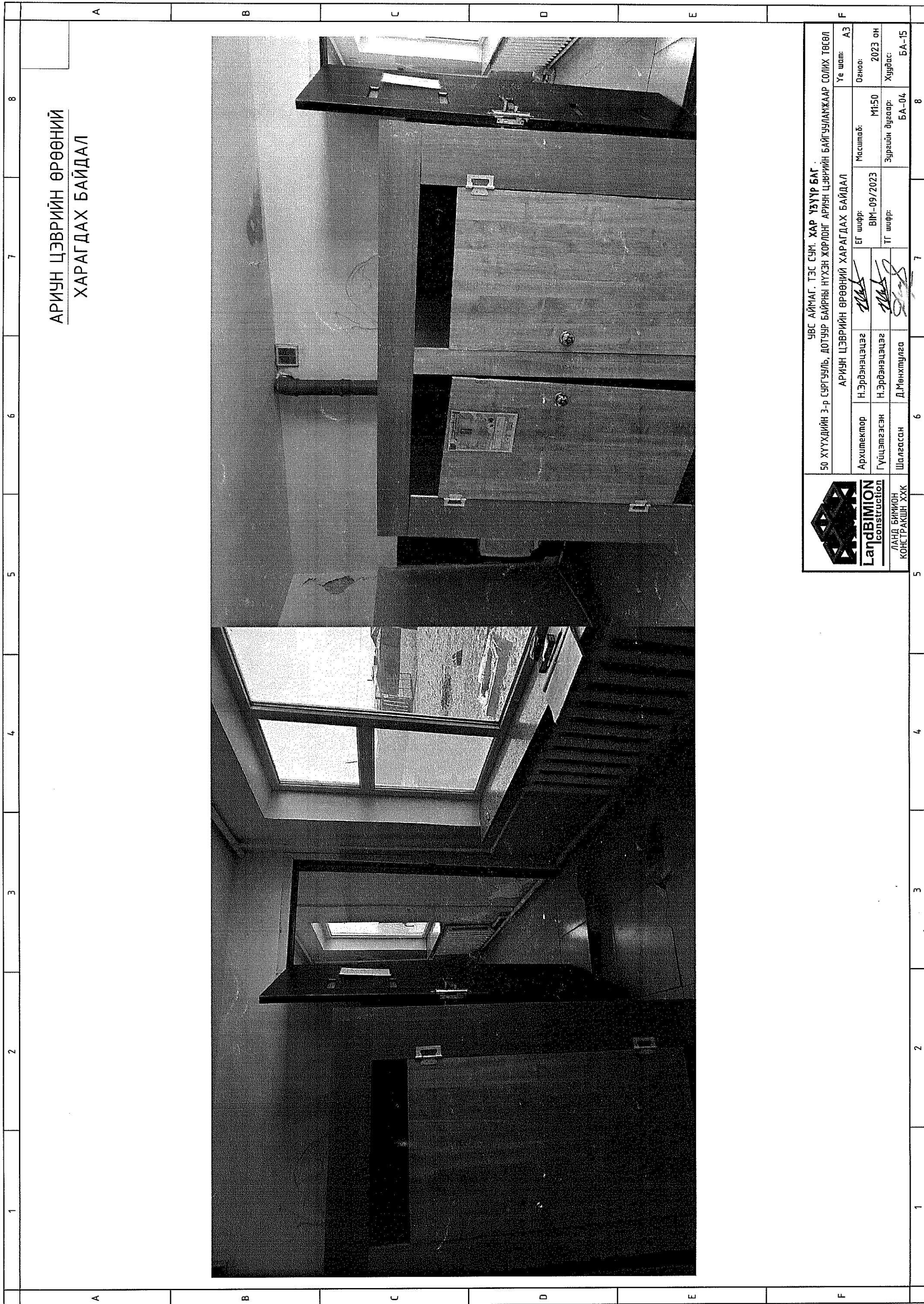

**АРИУН ЦЭВРИЙН ӨРӨӨНИЙ
ХАРАГДАХ БАЙДАЛ**

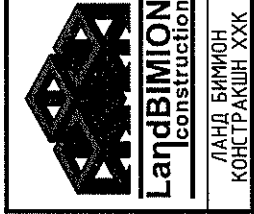

УВС АЙМАГ, ТЭС СҮМ, ХАР ҮЗҮҮР БАГ				Үе шат:	АЗ
50 ХҮҮХДИЙН 3-р СУРГУУЛЬ, ДОТУУР БАЙРНЫ НҮХЭН ЖОРЛОГ АРИУН ЦЭВРИЙН БАЙГУУЛАМЖААР СОЛИХ ТӨСӨЛ				Огноо:	2023 он
АРИУН ЦЭВРИЙН ӨРӨӨНИЙ ХАРАГДАХ БАЙДАЛ				Масштаб:	M1:50
Архитектор	Н.Эрдэнэцэцэг	EG шифр:	ВМ-09/2023	Зургийн дугаар:	БА-04
Гүйцэтгэсэн	Н.Эрдэнэцэцэг	ТГ шифр:		Хуудас:	БА-15
Шалгасан	Д.Мөнхтулга				

1 2 3 4 5 6 7 8

1	2	3	4	5	6	7	8
A	B	C	D	E	F		

**ШҮРШҮҮРНИЙ ӨРӨӨНИЙ
ХАРАГДАХ БАЙДАЛ**

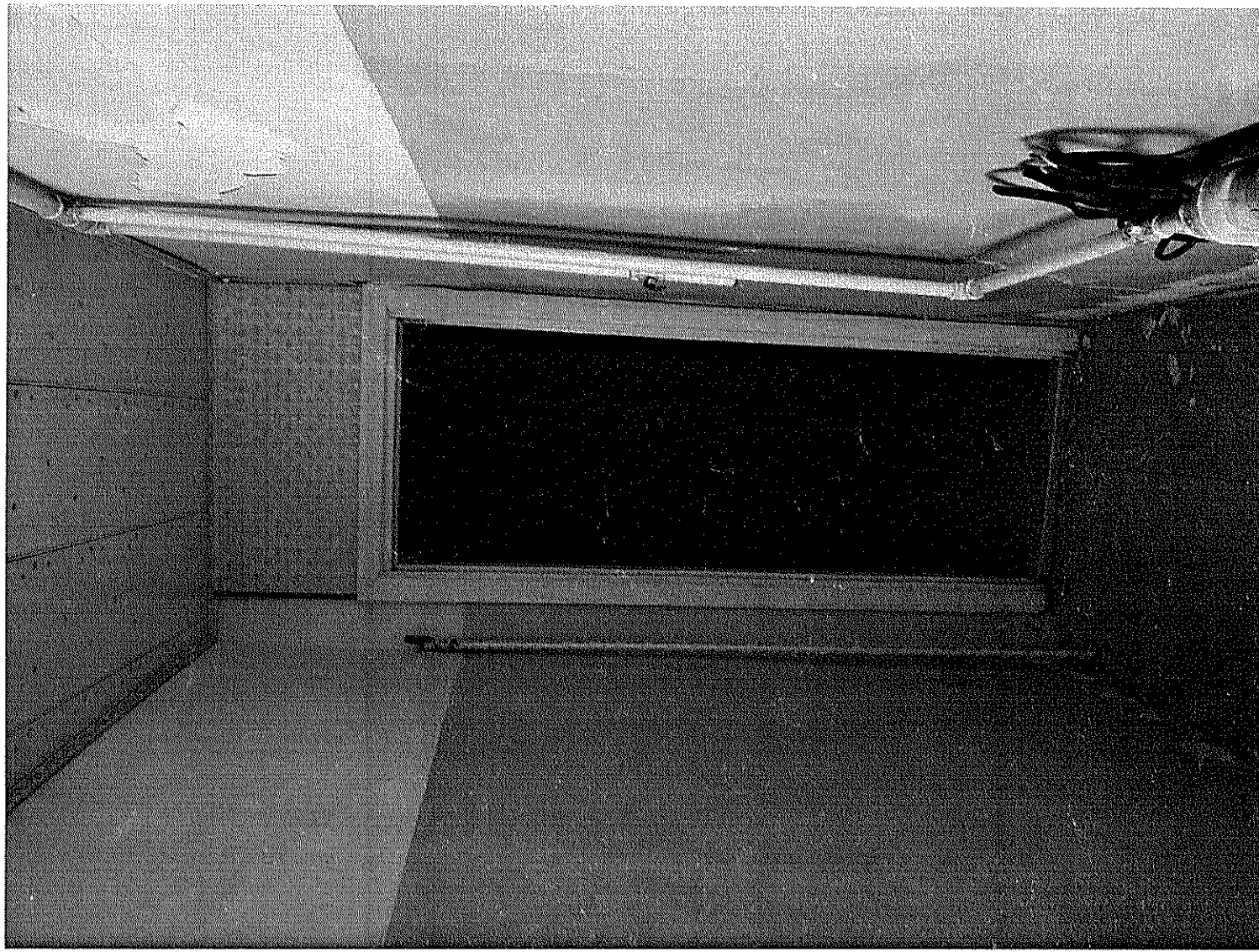
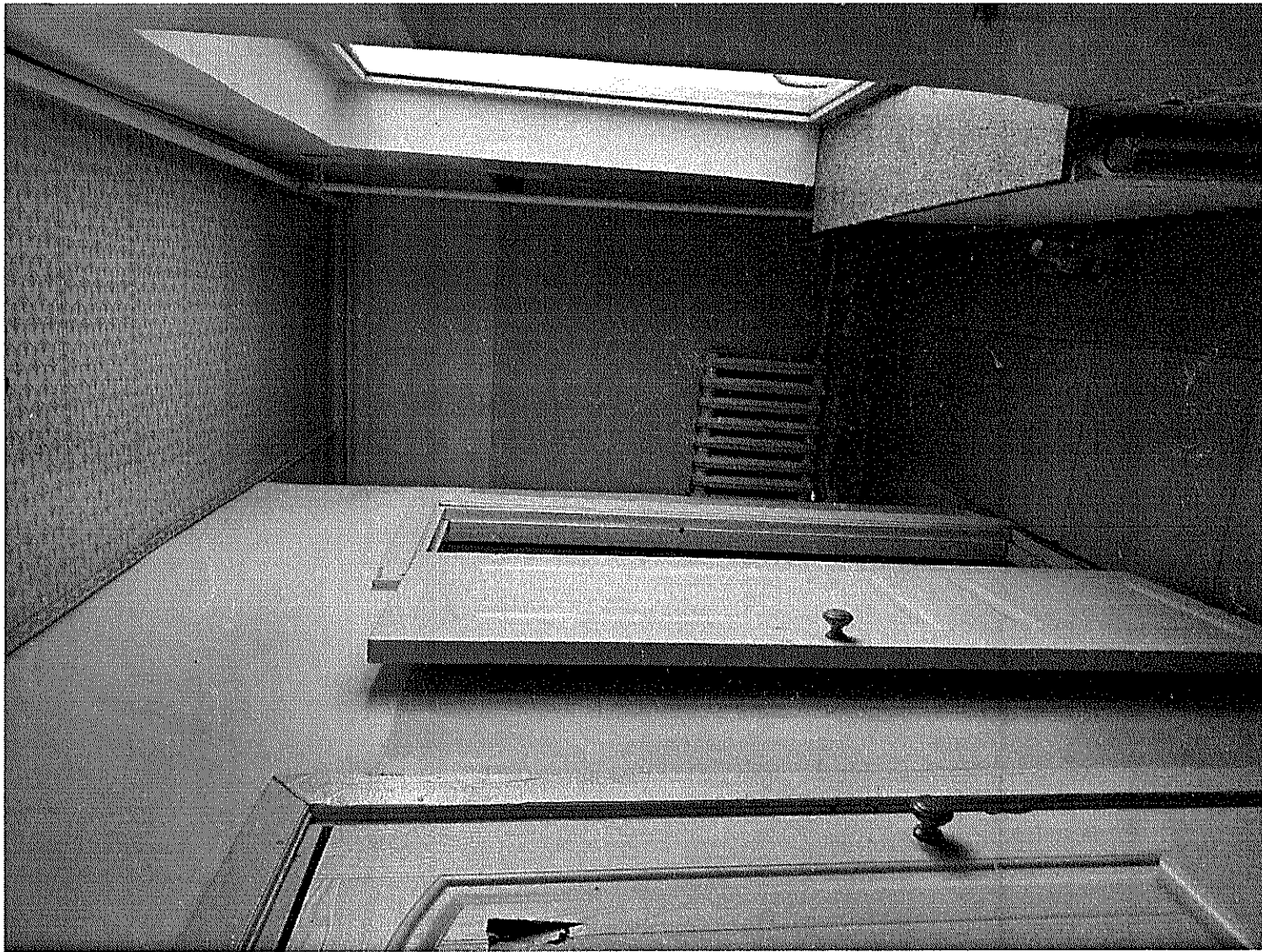

LandBIMION
construction

ЛАНД БИМИОН
КОНСТРАКШН ХХК

УВС АЙМАГ, ТЭС СУМ, ХАР ҮЗҮҮР БАГ,
50 ХҮҮХДИЙН 3-р СУРГУУЛЬ, ДОТУУР БАЙРНЫ НҮХЭН ЖОРЛОНГ АРИУН ЦЭВРИЙН БАЙГУУЛАМЖААР СОЛИХ ТӨСӨЛ

ШҮРШҮҮРНИЙ ХАРАГДАХ БАЙДАЛ

Архитектор	Н.Эрдэнэцэцэг	ЕГ шифр:	М150	Масштаб:	1:50
Гүйцэтгэсэн	Н.Эрдэнэцэцэг	ВМ-09/2023	ВМ-09/2023 он	Зургийн дугаар:	БА-05
Шалгасан	Д.Мөнхмулга	ТГ шифр:		Хурдас:	БА-15

Үе шат: АЗ

Огноо: 2023 он

Хурдас: БА-15

1	2	3	4	5	6	7	8
A	B	C	D	E	F		

1	2	3	4	5	6	7	8
A	B	C	D	E	F		

**НӨӨЦИЙН УСНЫ ӨРӨӨНИЙ
ХАРАГДАХ БАЙДАЛ**

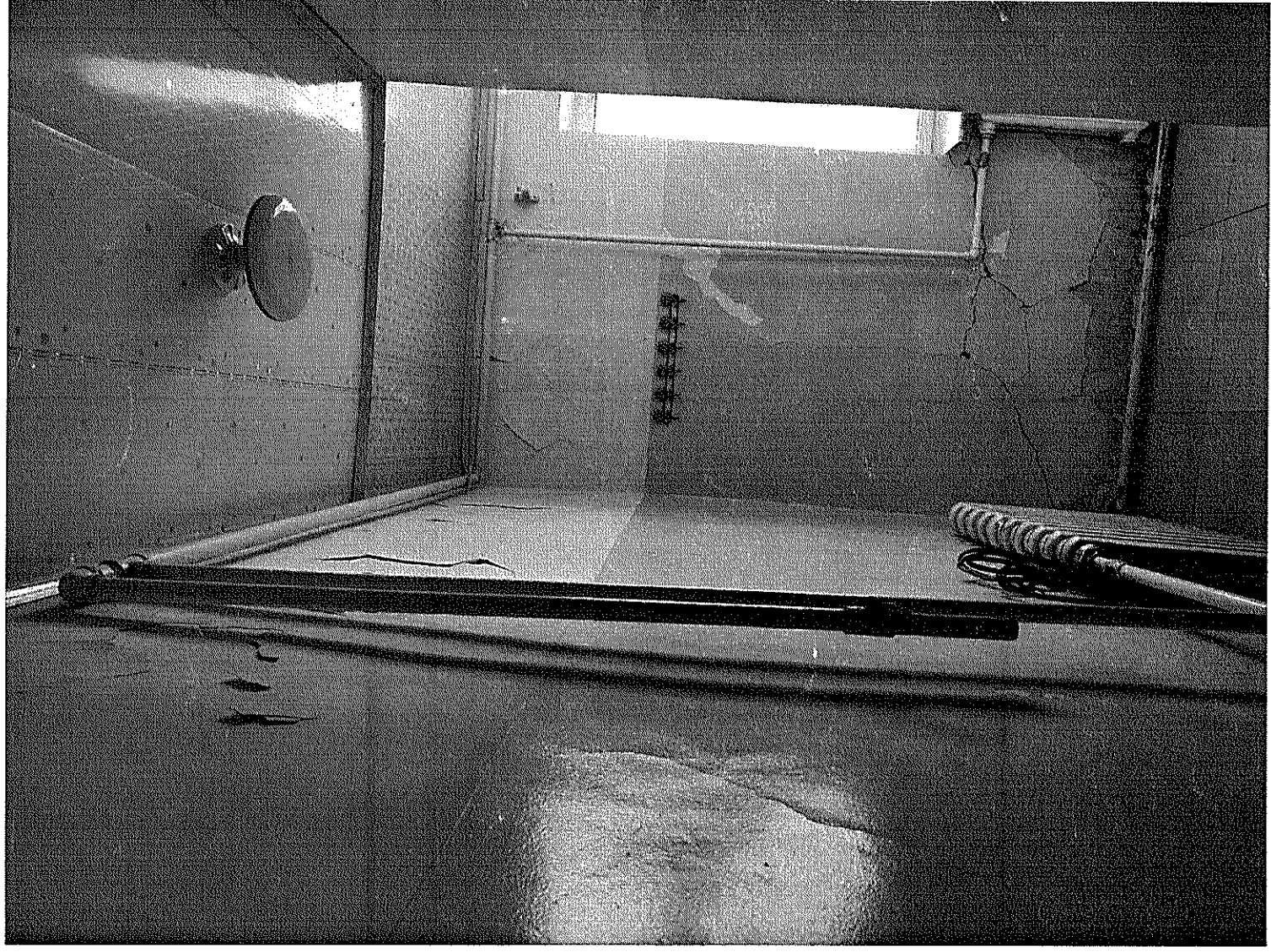
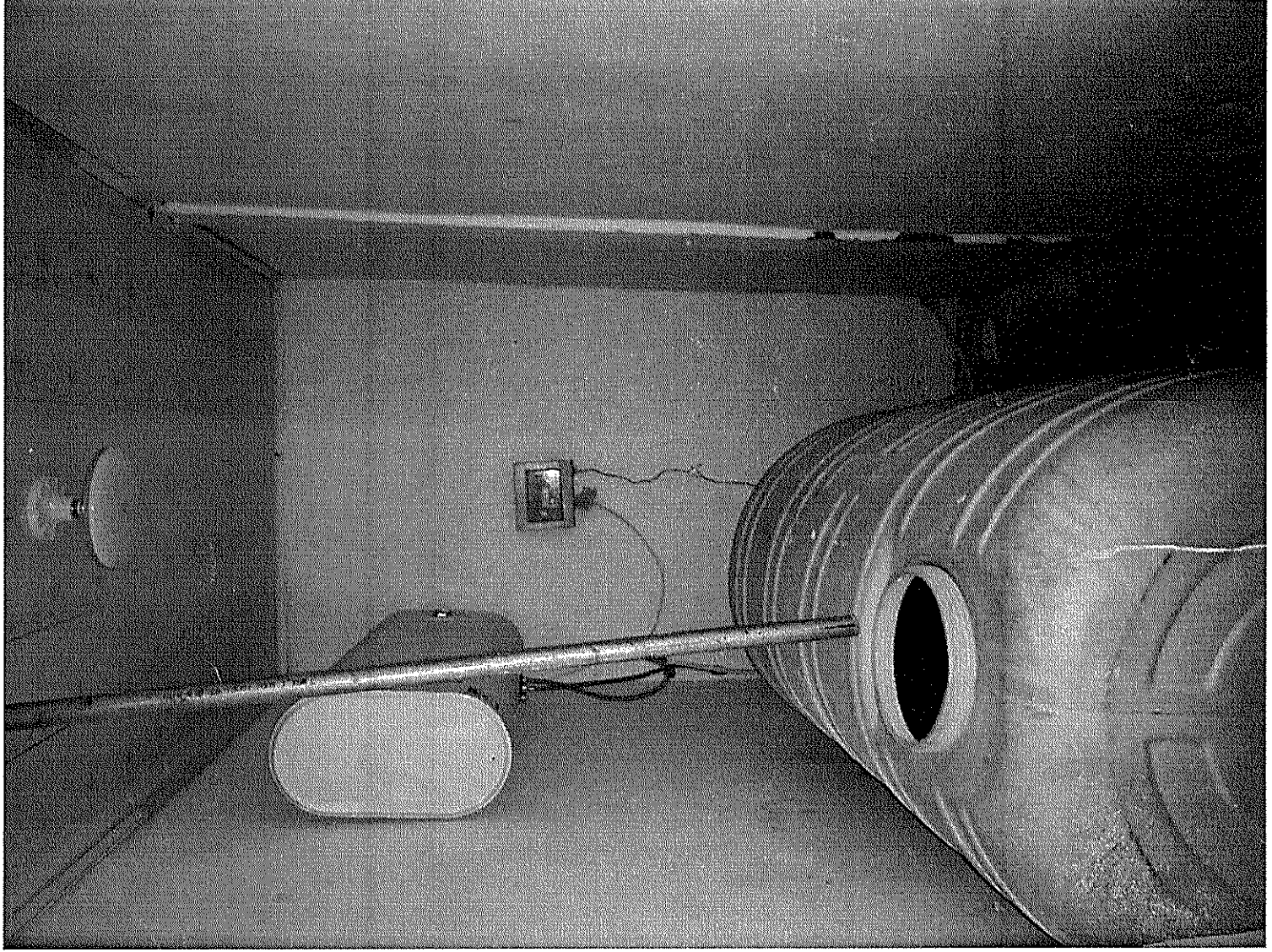

УВС АЙМАГ, ТЭС СҮМ, ХАР ҮЗҮҮР БАГ
50 ХҮҮХДИЙН 3-р СУРГУУЛЬ, ДОТУУР БАЙРНЫ НҮХЭН ЖОРЛОНГ АРИУН ЦЭВРИЙН БАЙГУУЛАМЖААР СОЛМХ ТӨСӨЛ

НӨӨЦИЙН УСНЫ ӨРӨӨНИЙ ХАРАГДАХ БАЙДАЛ		Үе шат: АЗ
Архитектор	Н.Эрдэнэцэцэг	Масштаб:
Гүйцэтгэсэн	Н.Эрдэнэцэцэг	Өзгөн: 2023 он
Шалгагсан	Д.Мөнхмулга	Хуудас: БА-15
ЕГ шифр: ВМ-09/2023	ТГ шифр:	
Зургийн дугаар: БА-06		

1	2	3	4	5	6	7	8
---	---	---	---	---	---	---	---



**АГУУЛАХЫН ӨРӨӨНИЙ
ХАРАГДАХ БАЙДАЛ**

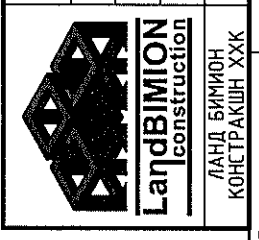

УВС АЙМАГ, ТЭС СУМ, ХАР ҮЗҮҮР БАГ,
50 ХҮҮХДИЙН 3-р СУРГУУЛЬ, ДОТУУР БАЙРНЫ НҮХЭН ЖОРЛОГ АРИУН ЦЭВРИЙН БАЙГУУЛАМЖААР СОЛИХ ТӨСӨЛ

АГУУЛАХЫН ӨРӨӨНИЙ ХАРАГДАХ БАЙДАЛ				Үе шалт:	АЗ
Архитектор	Н.Эрдэнэцэцэг	ЕГ шифр:	Масштаб:	Огноо:	
Гүйцэтгэсэн	Н.Эрдэнэцэцэг	ВИМ-09/2023		М1:50	2023 он
Шалгасан	Д.Мөнхмулга	ТГ шифр:	Зургийн дугаар:	Хуудас:	БА-15

1 2 3 4 5 6 7 8

"А, Б" ӨРӨӨНИЙ ӨӨРЧЛӨЛТИЙН БАЙГУУЛАЛТ М1:50

Д/а	Өрөөний тодорхойлолт	Талбай м²
1	Ариун цэврийн өрөө /эрэгтэй/	9.19
2	Ариун цэврийн өрөө /эмэгтэй/	11.17
3	Угаалгын хэсэг	7.32
4	Шүршүүр / 2.16 x 2шир/	4.32
5	ХБИргэний ариун цэврийн өрөө	3.11
6	Усны өрөө	9.60
7	Коридор	11.34
Нийт		56.05

Тайлбар:

Давхрын одоо байгаа ариун цэврийн өрөө нь 4.63 x 3.50м харьцаатай, шүршүүрийн өрөөнүүдийг эрэгтэй, эмэгтэй ялгалгүй нийтээрээ ашиглаж байна. Тоноглолтод нь эвдэрч муудсан байна. Иймээс тус өрөөнүүдийг өөрчлөн эрэгтэй, эмэгтэй, ХБИргэний ариун цэврийн өрөө тус тусад нь гаргаж өөрчлөн төлөвлөсөн. Эрэгтэй ариун цэврийн өрөөнд 2ш энгийн усаалтуур, 1ш хүүхдийн усаалтуур, 1ш энгийн хөмөвч, 1ш хүүхдийн хөмөвч, 1ш хүүхдийн суултуур, 1ш энгийн суултуур төлөвлөсөн. Эмэгтэй ариун цэврийн өрөөнд 2ш энгийн усаалтуур, 1ш хүүхдийн усаалтуур, 2ш энгийн суултуур, 1ш хүүхдийн суултуур төлөвлөсөн. Шүршүүрийн өрөөнд угаалгын машин, хоёр шүршүүр төлөвлөсөн. ХБИргэний ариун цэврийн өрөөг тусад нь төлөвлөж өгсөн. Өрөөний байршлыг зургаас харна уу.

Өрөөнд хийгдэх заслалын ажлын тайлбар:

- Хана: Хананы одоо байгаа плита болон дугдгийг буулгаж, хусаж цэвэрлээд гадаргууг цэвэрлэсний дараа цементэн тэгшилгээ хийж, шинээр плитагаар плитадана. Коридорын ханыг цементэн тэгшилгээ хийж шалнаас 1,60м хүртэл ногоон өнгийн будгаар хоёр давхарлаж будна. Хананы дээд хэсгийг цагаан өнгийн эмүлсээр хоёр дахин давхарлаж эмүлсдэнэ.
- Шал: Модон болон плитан шалыг буулгаж, хусаж цэвэрлээд гадаргууг цэвэрлэсний дараа цементэн тэгшилгээ хийж, шүүрээр плитагаар плитадана.
- Тавз: Одоо байгаа эмүлсгийг хусаж цэвэрлэсний дараа цементэн тэгшилгээ хийж, цагаан өнгийн усан суурьтай, гадаргуугаар будгаар 2 дахин эмүлсдэнэ.
- Хаалга: Хаалгыг зургийн дагуу гүйцэтгэнэ. Шүршүүрийн хаалга нь өмнөх шүршүүрийн хаалга угсрана.
- Цонх: Одоо байгаа модон цонхыг шинээр хуванцар рамтай 3 давхар шилтэй цонхоор солино. Модон тавцанг хиймэл чулуун тавцангаар солино.
- Модон шахмал хавтан: Одоо байгаа хаалмыг буулгаж шинээр модон хаалт угсрана.

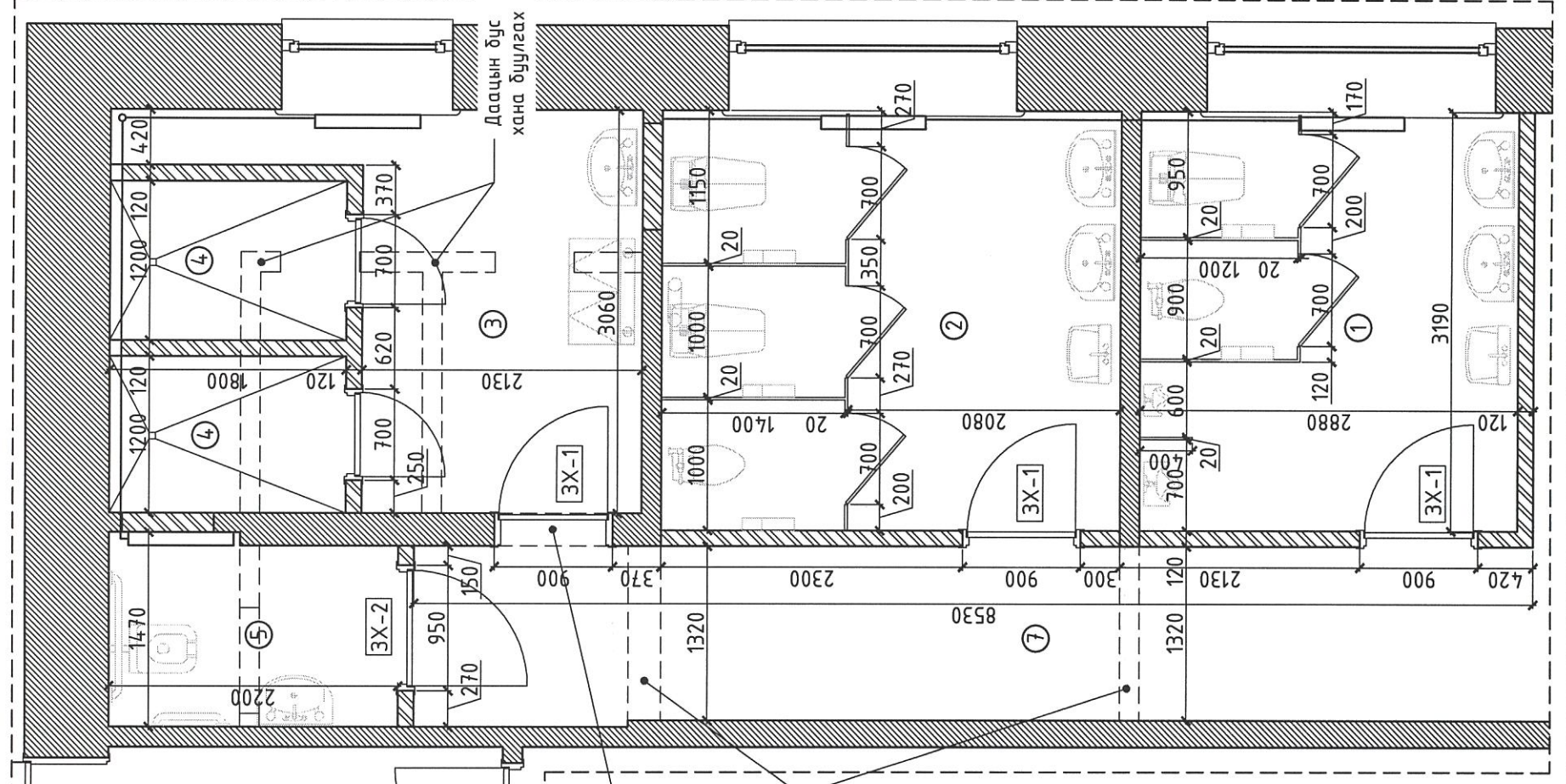

Даацын бүс хананд хаалганы нүх 900 x 2000м

Даацын бүс хана буулгах

Тоосгон хана өрөх

ТАЙЛАР:



Давхрын материалын түүвэр

Д/а	Материалын нэр	Тоо хэмжээ	Х/н	Тайлбар
Буулгах ажлын тоо хэмжээ				
1	Модон хаалт буулгах	10.88	м²	Шахмал хавтан
2	Тоосгон хана буулгах	3.86	м³	Тоосгон хана
3	Хаалга буулгах	6	ш	Модон хаалга
4	Плита	32.90	м²	Плитан шал

СУРГУУЛИЙН БУДУУВЧ

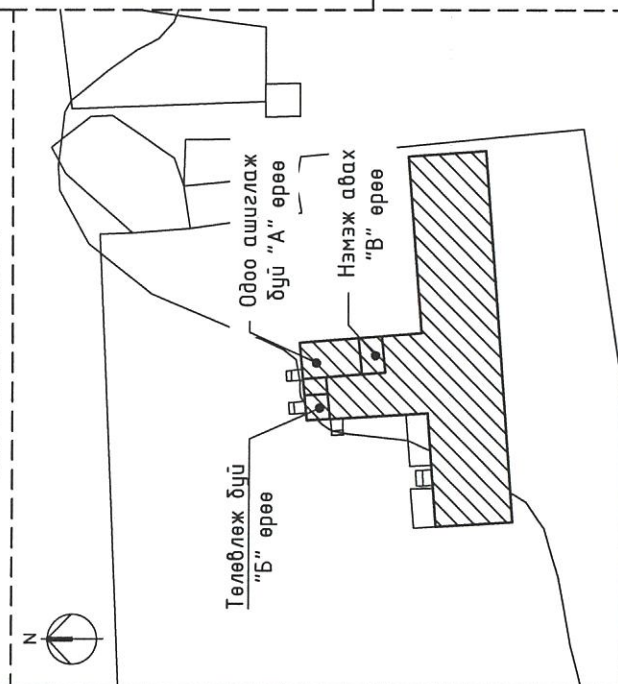

Таних тэмдэглэгээ

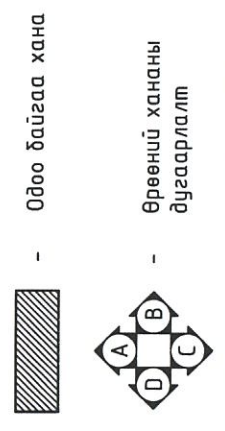

шалнаас дээш өндөр нэршил

Өрөөний хананы дугаарлалт

Одоо байгаа хана

Одоо байгаа радиатор



УБС АЙМАГ, ТЭС СУМ, ХАР ХОШУУ БАГ,
50 ХҮҮХДИЙН 3-р СУРГУУЛЬ, ДОТУУР БАЙРНЫ НҮХЭН ЖОРЛОНГ АРИУН ЦЭВРИЙН БАЙГУУЛАМЖААР СОЛИХ ТӨСӨЛ

"А, Б" ӨРӨӨНИЙ ӨӨРЧЛӨЛТИЙН БАЙГУУЛАЛТ

Архитектор	Н.Эрдэнэцэцэг	ЕГ шифр:	Масштаб:	Угсралт	Угсралт
Гүйцэтгэсэн	Н.Эрдэнэцэцэг	ВМ-09/2023	М1:50	2023 он	Хуудас: БА-15
Шалгасан	Д.Мөнхтулга	ТГ шифр:	БА-08	Хуудас:	БА-15

Уг шалт: АЗ

Огноо:

Хуудас:

Хуудас:

Хуудас:

"А, Б" ӨРӨӨНИЙ ШАЛНЫ БОЛОН ТЕХНОЛОГИЙН БАЙГУУЛАЛТ М1:50

Ш-1 ПЛИТАН ШАЛ М1:25

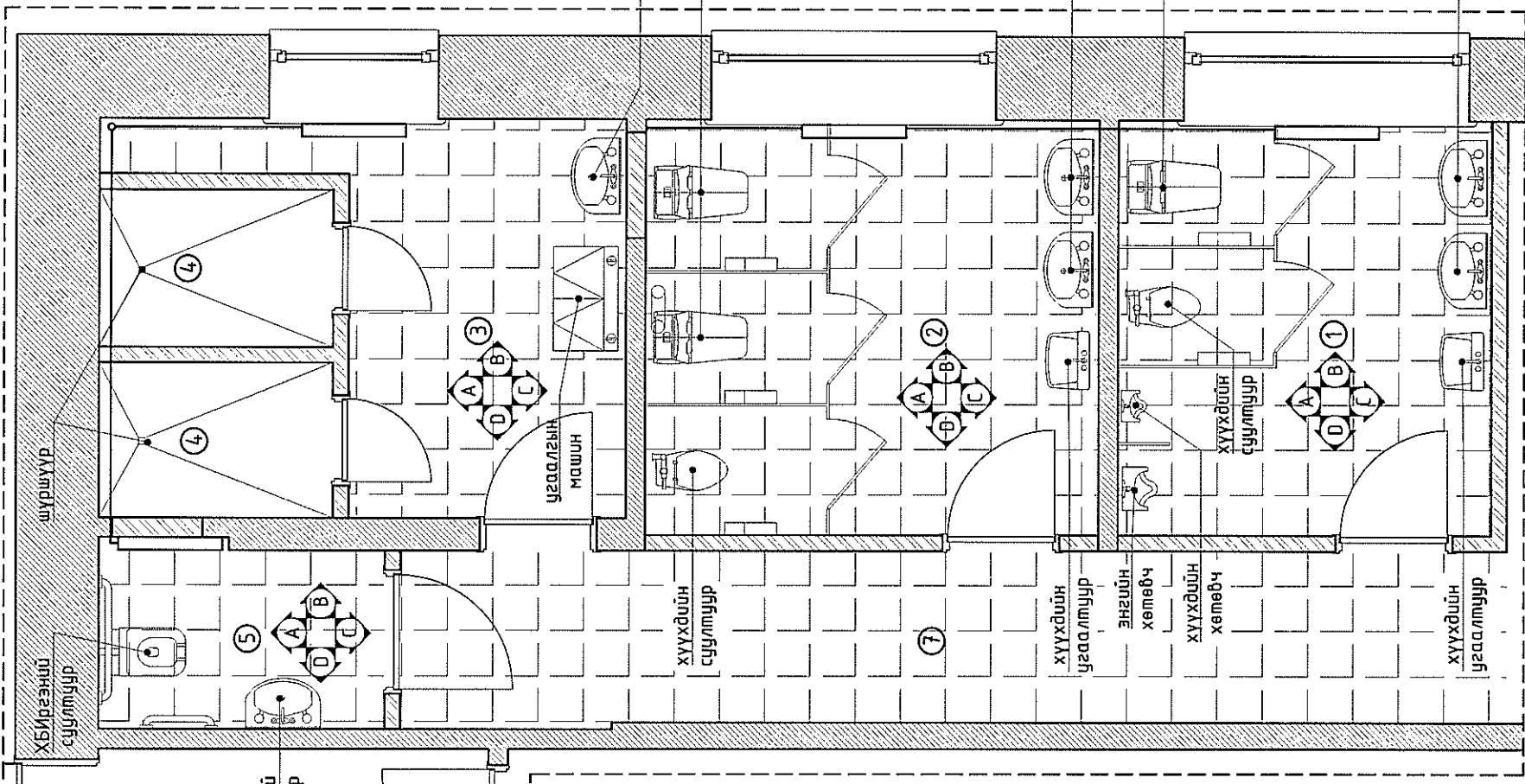
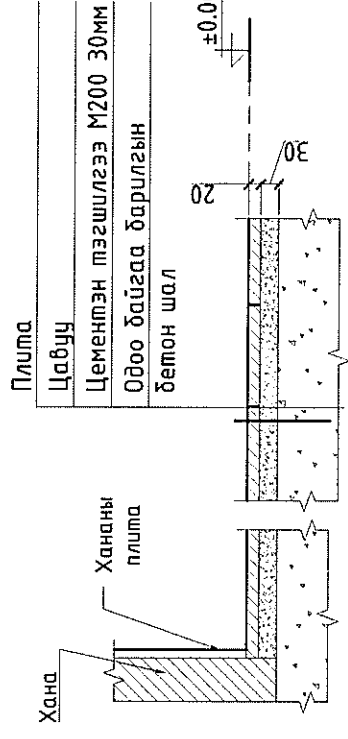

ТАЙЛАР:
Тоосгон хана өрөх

Д/а	Өрөөний тодорхойлолт	Талбай		Шал
		М ²	Чулавар /02-5-1/ /02-5-3/	
1	Арцун цэврийн өрөө /эрэгтэй/	9.19	76	плима
2	Арцун цэврийн өрөө /эмэгтэй/	11.17	76	плима
3	Усгалын хэсэг	7.32	76	плима
4	Шүршүүр / 2.16 x 2шүр/	4.32	76	плима
5	ХБИргэний арцун цэврийн өрөө	3.11	76	плима
6	Усны өрөө	9.60	76	плима
7	Коридор	11.34	76	плима
Нийт		56.05		

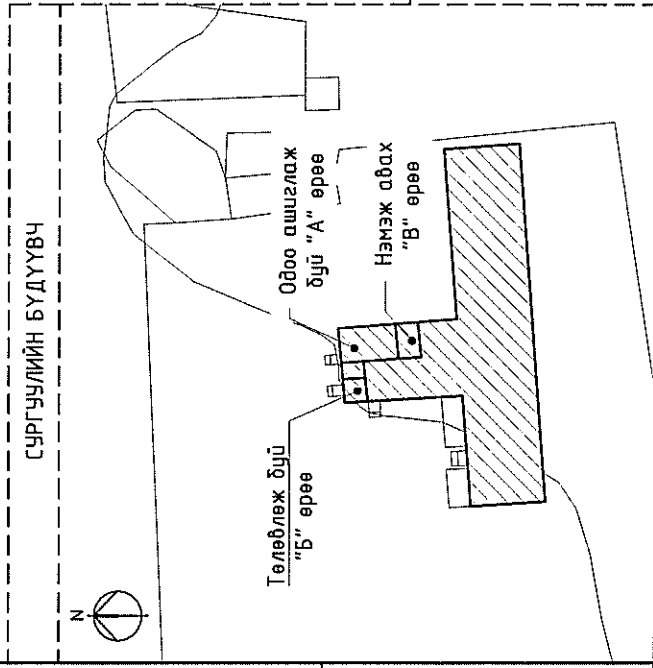

ЗӨВШӨӨРӨЛЦСӨН

ХАС	Э.НЭМЭГЧЭЭ
ЦБУ	Т.ОМОНБОЛОР
ХТ, ДГ	М.ОРГИЛ

УБС АЙМАГ, ТЭС СУМ, ХАР ҮЗҮҮР БАГ.

50 ХҮҮХДИЙН 3-р СЭРГҮҮЛЬ, ДОТУУР БАЙРНЫ НҮХЭН ЖОРЛОНГ АРИУН ЦЭВРИЙН БАЙГУУЛАМЖААР СОЛИХ ТӨСӨЛ

"А, Б" ӨРӨӨНИЙ ШАЛНЫ БОЛОН ТЕХНОЛОГИЙН БАЙГУУЛАЛТ

Архитектор: Н.Эрдэнэцэцэг
Гүйцэтгэгч: Н.Эрдэнэцэцэг
Шалсан: Д.Мөнхтулга

ЕГ шифр: ВМ-09/2023
ТГ шифр:

Масштаб: М1:50
Зургийн дугаар: БА-09

Уе шал: АЗ
Огноо: 2023 он
Хуудас: БА-15

LandBIMION Construction
ЛАНД БИМИОН КОНСТРАКШН ХХК

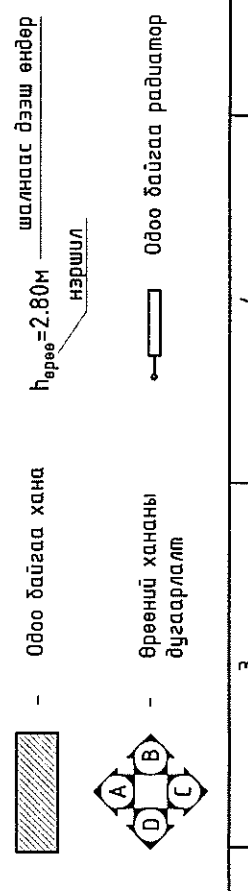

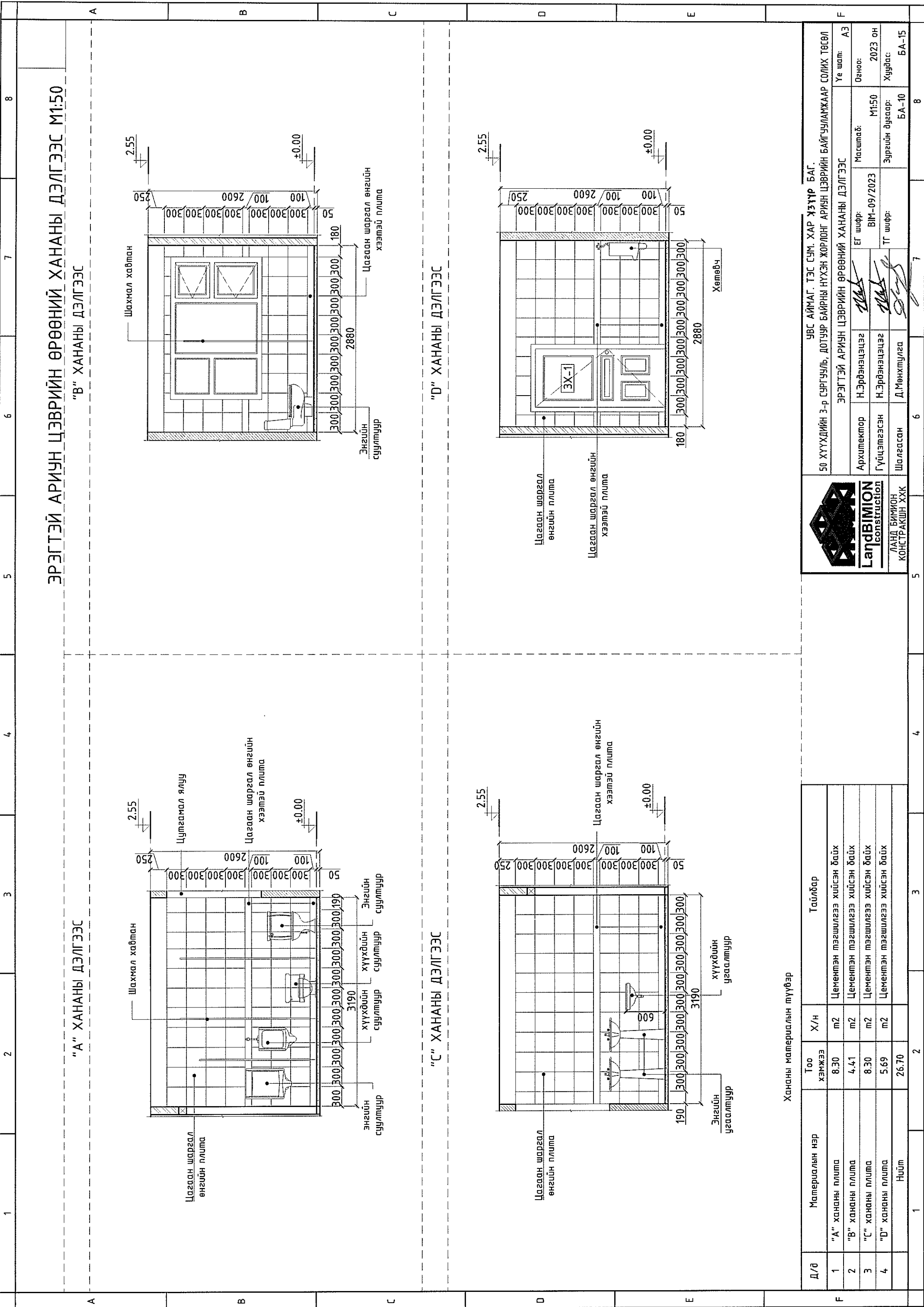

ЭРЭГТЭЙ АРИУН ЦЭВРИЙН ӨРӨӨНИЙ ХАНАНЫ ДЭЛГЭЭС М1:50
"В" ХАНАНЫ ДЭЛГЭЭС

"А" ХАНАНЫ ДЭЛГЭЭС

"С" ХАНАНЫ ДЭЛГЭЭС

"D" ХАНАНЫ ДЭЛГЭЭС

Хананы материалын түүвэр

Д/д	Материалын нэр	Тоо хэмжээ	Х/н	Тайлбар
1	"А" хананы плима	8.30	m ²	Цементэн тэгшилгээ хийсэн байх
2	"В" хананы плима	4.41	m ²	Цементэн тэгшилгээ хийсэн байх
3	"С" хананы плима	8.30	m ²	Цементэн тэгшилгээ хийсэн байх
4	"D" хананы плима	5.69	m ²	Цементэн тэгшилгээ хийсэн байх
	Нийт	26.70		



ЛАНД БИМИОН
КОНСТРАКШН ХХК

УБС АЙМАГ, ТЭС СУМ, ХАР ХЭҮҮР БАГ. 50 ХҮҮХДИЙН 3-р СЭРГУУЛЬ, ДОТУУР БАЙРНЫ НҮХЭН ЖОРЛОГ АРИУН ЦЭВРИЙН БАЙГУУЛАМЖААР СОЛИХ ТӨСӨЛ			
ЭРЭГТЭЙ АРИУН ЦЭВРИЙН ӨРӨӨНИЙ ХАНАНЫ ДЭЛГЭЭС		Үе шат: АЗ	Огноо: 2023 он
Архитектор	Н.Эрдэнэцэцэг	Масштаб: М1:50	Хуудас: БА-10
Гүйцэтгэсэн	Н.Эрдэнэцэцэг	ЕГ шифр: ВМ-09/2023	Зургийн дугаар: БА-10
Шалгасан	Д.Мөнхтулга	ТГ шифр:	БА-15

ЭМЭГТЭЙ АРИУН ЦЭВРИЙН ӨРӨӨНИЙ ХАНАНЫ ДЭЛГЭЭС М1:50
"В" ХАНАНЫ ДЭЛГЭЭС

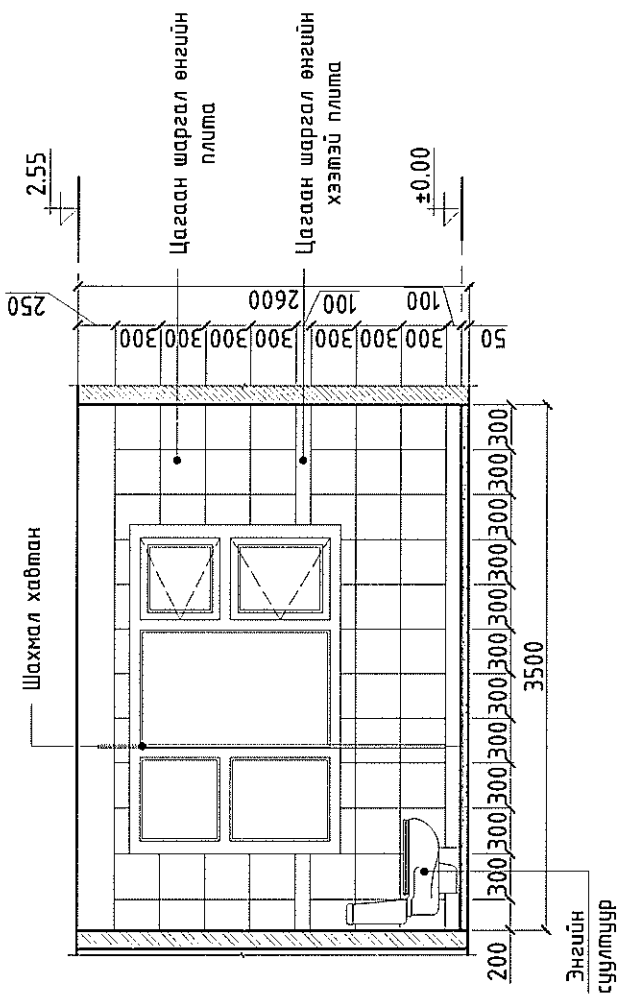

"D" ХАНАНЫ ДЭЛГЭЭС

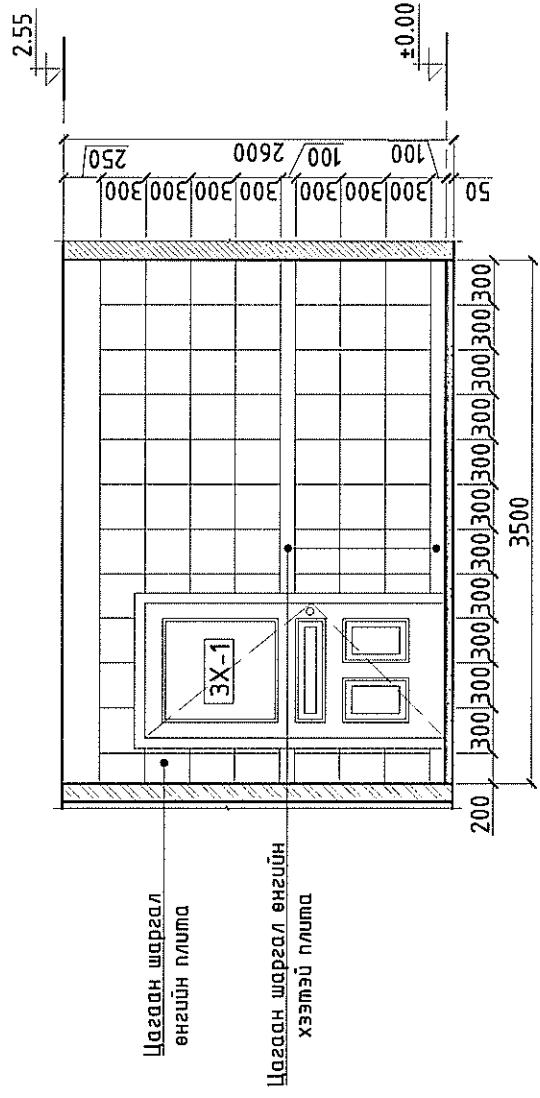

"А" ХАНАНЫ ДЭЛГЭЭС

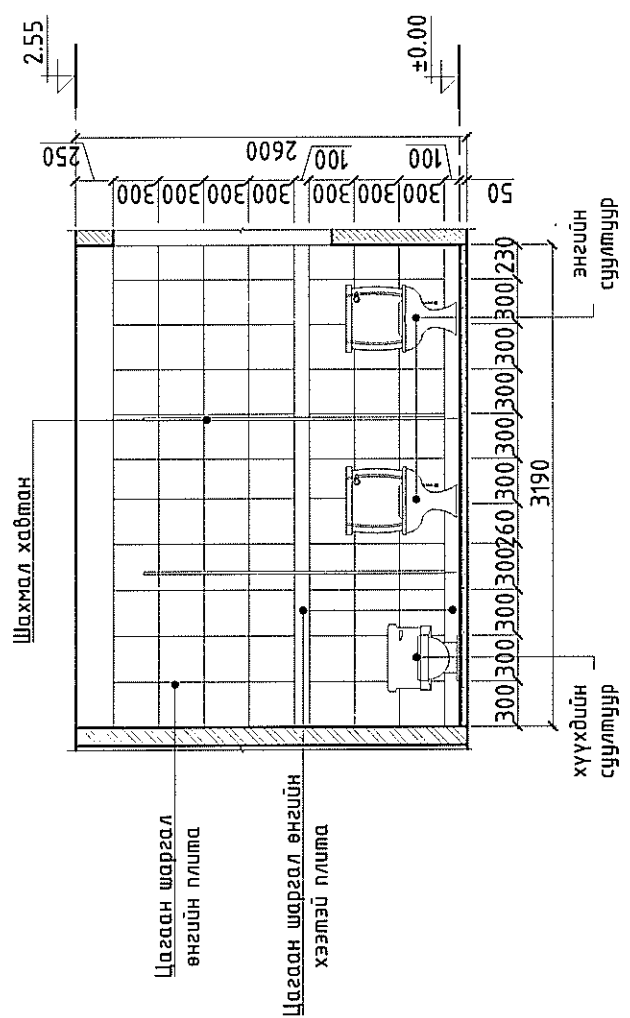

"С" ХАНАНЫ ДЭЛГЭЭС

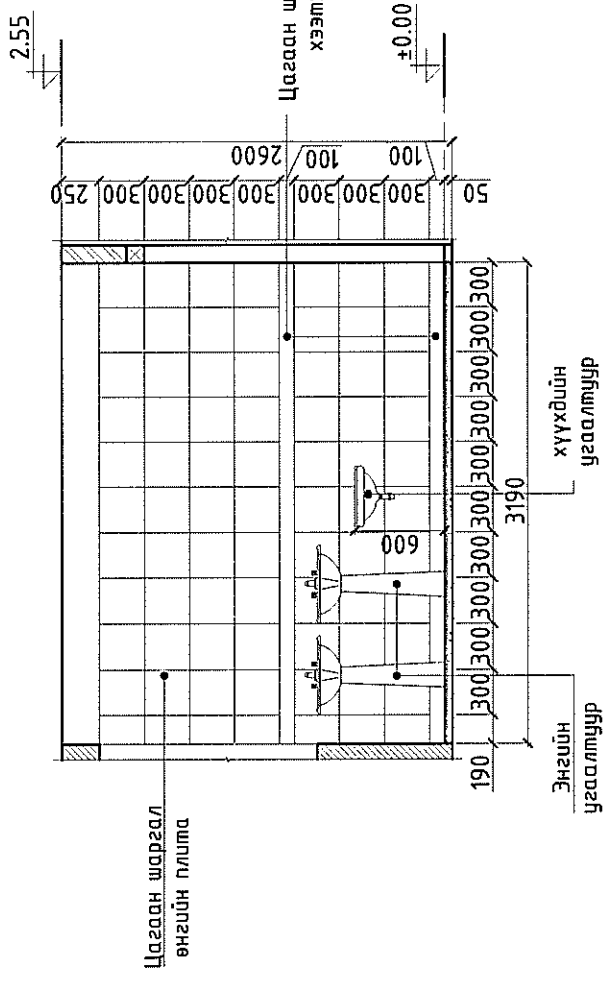

Хананы материалын түүвэр

Д/в	Материалын нэр	Тоо хэмжээ	Х/н	Тайлбар
1	"А" хананы плита	8.30	m ²	Цементэн тэгшилгээ хийсэн байх
2	"В" хананы плита	6.02	m ²	Цементэн тэгшилгээ хийсэн байх
3	"С" хананы плита	8.30	m ²	Цементэн тэгшилгээ хийсэн байх
4	"D" хананы плита	7.30	m ²	Цементэн тэгшилгээ хийсэн байх
	Нийт	29.92		

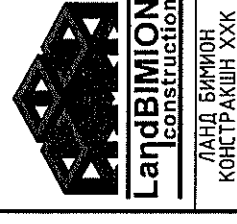

УВС АЙМАГ, ТЭС СҮМ, ХАР ҮЗҮҮР БАГ, 50 ХҮҮХДИЙН 3-р СУРГУУЛЬ, ДОТУУР БАЙРНЫ НҮХЭН ЖОРЛОГ АРИУН ЦЭВРИЙН БАЙГУУЛАМЖААР СОЛИХ ТӨСӨЛ		ЭМЭГТЭЙ АРИУН ЦЭВРИЙН ӨРӨӨНИЙ ХАНАНЫ ДЭЛГЭЭС	
Архитектор	Н.Эрдэнэцэцэг	ЕГ шифр:	Масштаб:
Гүйцэтгэсэн	Н.Эрдэнэцэцэг	ВМ-09/2023	M1:50
Шалгасан	Д.Мөнхпүлэг	ТГ шифр:	Зургийн дугаар:
			БА-11
			БА-15
			Уе шат: АЗ
			Огноо: 2023 он
			Хуудас: Хуудас

ШҮРШҮҮРИЙН ӨРӨӨНИЙ ХАНАНЫ ДЭЛГЭЭС М1:50
"В" ХАНАНЫ ДЭЛГЭЭС

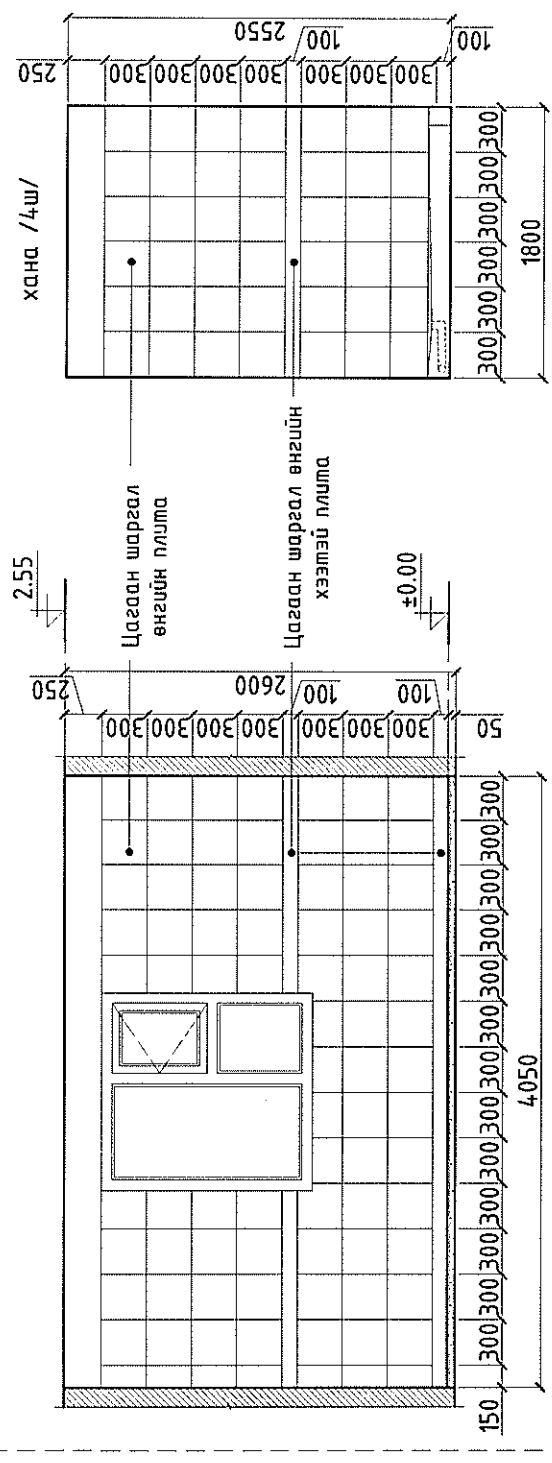

"D" ХАНАНЫ ДЭЛГЭЭС

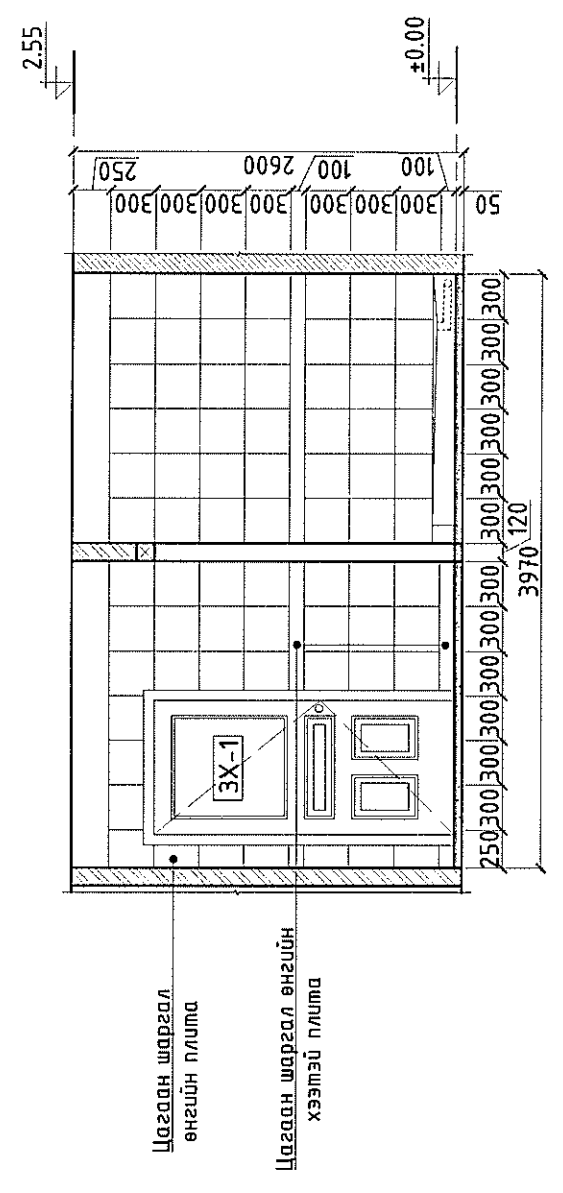

"А" ХАНАНЫ ДЭЛГЭЭС

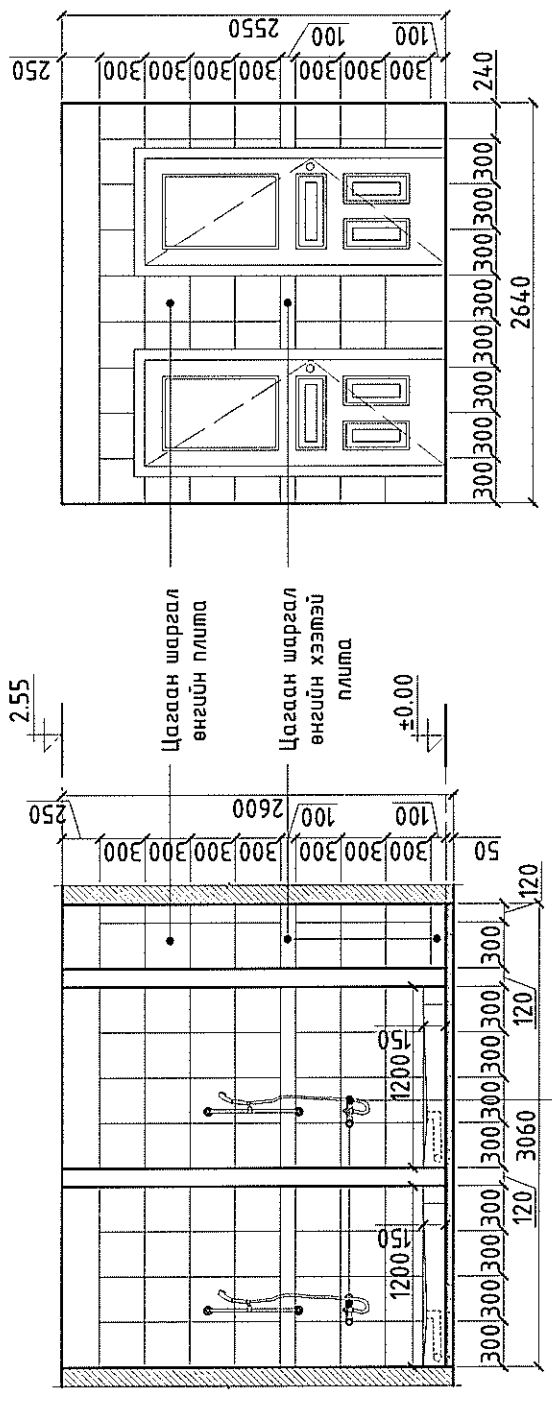

"С" ХАНАНЫ ДЭЛГЭЭС

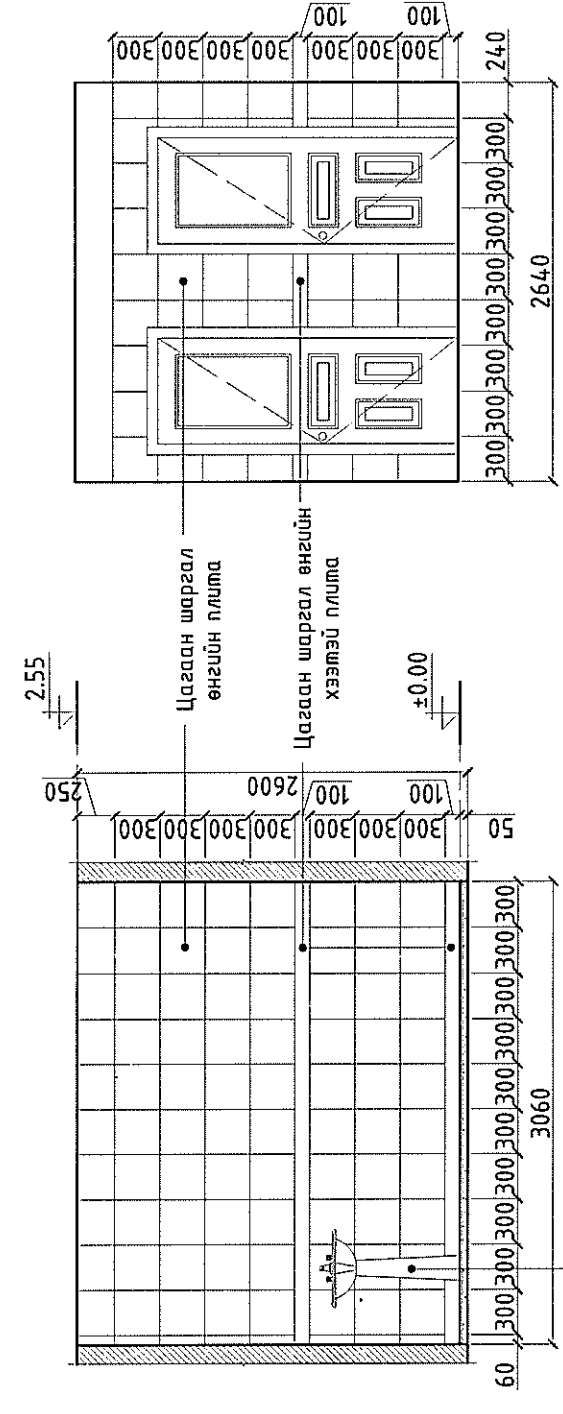

Хананы материалын түүвэр

Д/В	Материалын нэр	Тоо хэмжээ	Х/н	Тайлбар
1	"А" хананы плита	11.89	m ²	Цементэн тэгшилгээ хийсэн байх
2	"В" хананы плита	27.07	m ²	Цементэн тэгшилгээ хийсэн байх
3	"С" хананы плита	11.89	m ²	Цементэн тэгшилгээ хийсэн байх
4	"D" хананы плита	8.52	m ²	Цементэн тэгшилгээ хийсэн байх
	Нийт	59.37		



LandBIMION
Construction LLC
ЛАНД БИМИОН
КОНСТРАКШН ХХК

УБС АЙМАГ, ТЭС СҮМ, ХАР ҮЗ ҮҮРБАГ,
50 ХҮҮХДИЙН 3-р СУРГУУЛЬ, ДОТУУР БАЙРНЫ НҮХЭН ЖОРЛОГ АРИН ЦЭВРИЙН БАЙГУУЛАМЖААР СОЛИХ ТӨСӨЛ

ШҮРШҮҮРИЙН ӨРӨӨНИЙ ХАНАНЫ ДЭЛГЭЭС

Уе шат: АЗ
Огноо: 2023 он
Хурдас: БА-12

Архитектор: Н.Эрдэнэцэцэг
Гүйцэтгэсэн: Н.Эрдэнэцэцэг
Шалгасан: Д.Мөнхтулга

ЕГ шифр: ВМ-09/2023
ТГ шифр:

Масштаб: М1:50
Зургийн дугаар: БА-12

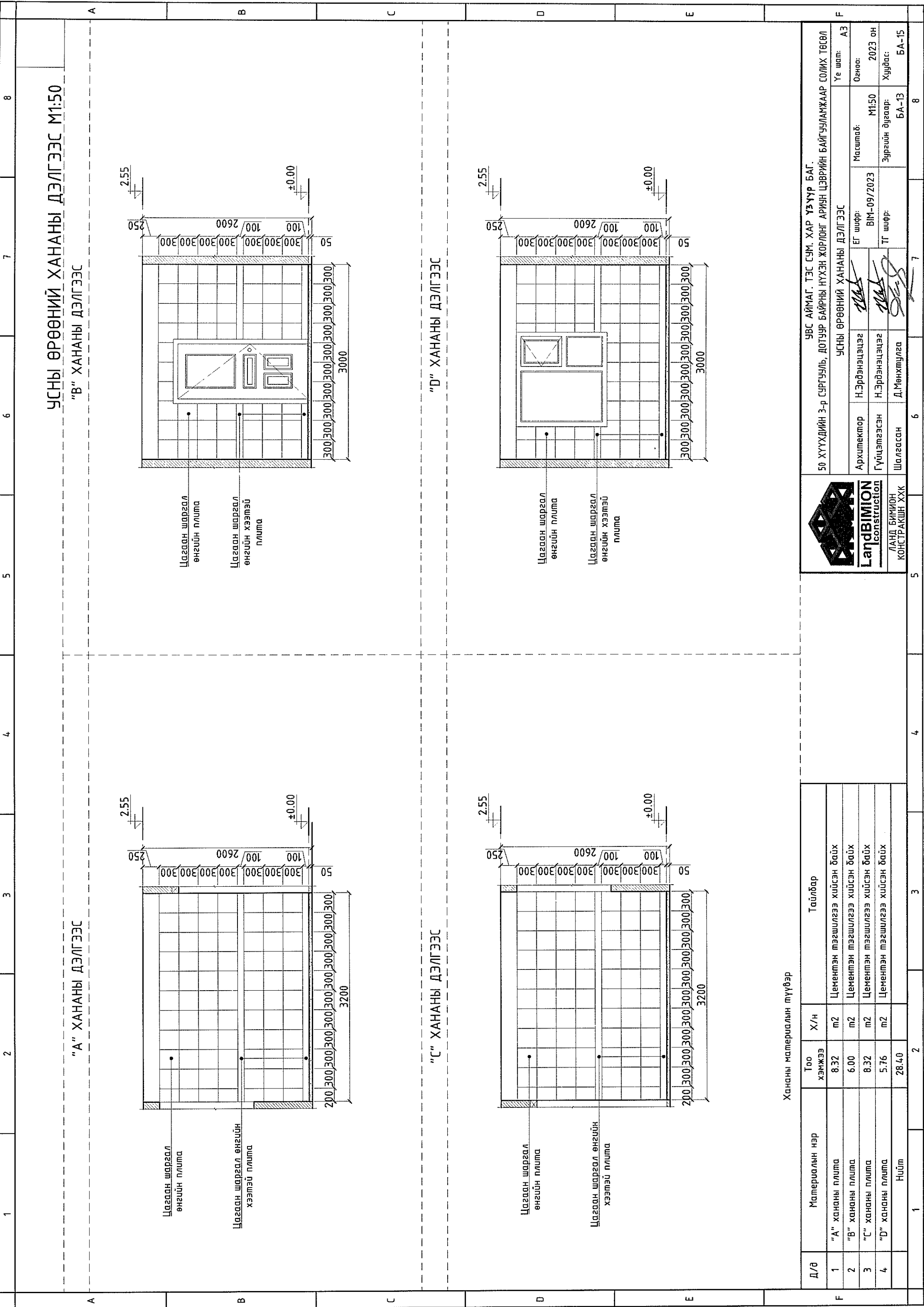

УСНЫ ӨРӨӨНИЙ ХАНАНЫ ДЭЛГЭЭС М1:50
"В" ХАНАНЫ ДЭЛГЭЭС

"А" ХАНАНЫ ДЭЛГЭЭС

"С" ХАНАНЫ ДЭЛГЭЭС

"D" ХАНАНЫ ДЭЛГЭЭС

Хананы материалын лүүвэр

Д/д	Материалын нэр	Тоо хэмжээ	Х/н	Тайлбар
1	"А" хананы пластика	8.32	m ²	Цементэн тэгшилгээ хийсэн байх
2	"В" хананы пластика	6.00	m ²	Цементэн тэгшилгээ хийсэн байх
3	"С" хананы пластика	8.32	m ²	Цементэн тэгшилгээ хийсэн байх
4	"D" хананы пластика	5.76	m ²	Цементэн тэгшилгээ хийсэн байх
	Нийт	28.40		



LandBIMION
Construction
ЛАНД БИМИОН
КОНСТРАКШН ХХК

УСНЫ ӨРӨӨНИЙ ХАНАНЫ ДЭЛГЭЭС			
Архитектор	Н.Эрдэнэцэцэг	ЕГ шифр:	ММ-09/2023
Гүйцэтгэсэн	Н.Эрдэнэцэцэг	ТГ шифр:	БА-13
Шалгасан	Д.Мөнхтулга	Масштаб:	М1:50
Урьдчилсан 3-р сургууль, дотуур байрны нүхэн жорлонг ариун цэврийн байгууламжаар солих төсөл	УСНЫ ӨРӨӨНИЙ ХАНАНЫ ДЭЛГЭЭС	Уе шат:	А3
		Огноо:	2023 он
		Хуудас:	БА-15

1 2 3 4 5 6 7 8

А В С D E F

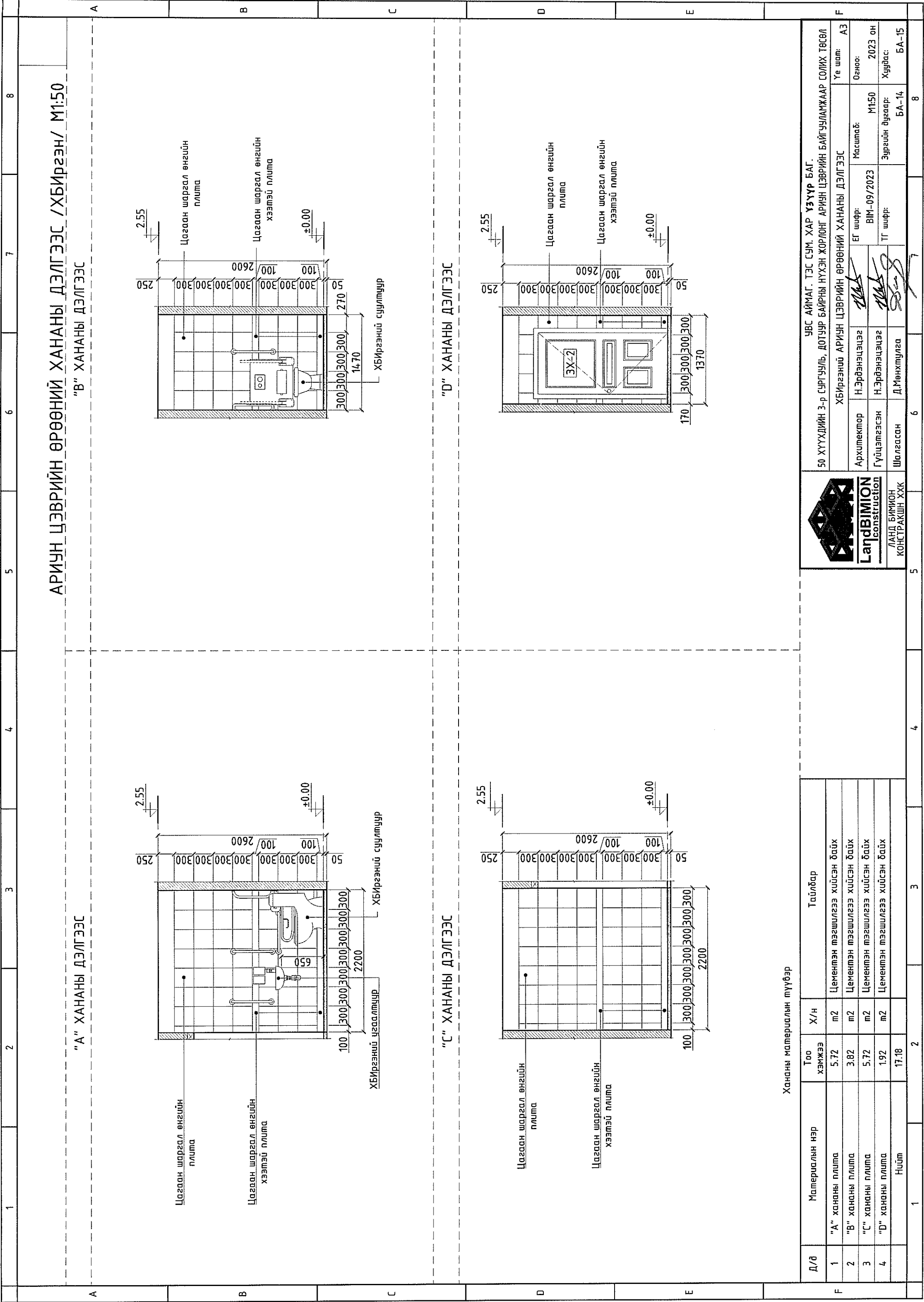

Д/в	Материалын нэр	Тоо хэмжээ	Х/н	Тайлбар
1	"А" хананы плита	5.72	м2	Цементэн тэгшилгээ хийсэн байх
2	"В" хананы плита	3.82	м2	Цементэн тэгшилгээ хийсэн байх
3	"С" хананы плита	5.72	м2	Цементэн тэгшилгээ хийсэн байх
4	"Д" хананы плита	1.92	м2	Цементэн тэгшилгээ хийсэн байх
	Нийт	17.18		



УБС АЙМАГ, ТЭС СУМ, ХАР ҮЗҮҮР БАГ. 50 ХҮҮХДИЙН 3-р СУРГУУЛЬ, ДОТУУР БАЙРНЫ НҮХЭН ЖОРЮУН АРИУН ЦЭВРИЙН БАЙГУУЛАХААР СОЛИХ ТӨСӨЛ				Уг шат: АЗ
ХБиргэний АРИУН ЦЭВРИЙН ӨРӨӨНИЙ ХАНАНЫ ДЭЛГЭЭС		Масштаб: М1:50	Огноо: 2023 он	
Архитектор	Н.Эрдэнэцэцэг	ЕГ шифр: ВМ-09/2023	Хуудас: БА-14	
Гүйцэтгэсэн	Н.Эрдэнэцэцэг	ТГ шифр:		
Шалгасан	Д.Мөнхтулга			

эмэгтэй АЦӨ-ний суултуур хооронд хаах шахмал хавтан

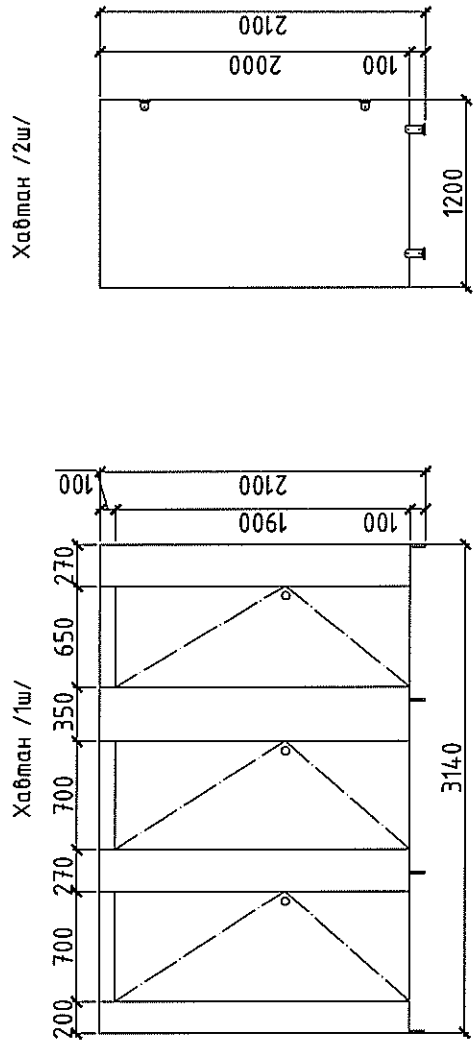

эрэгтэй АЦӨ-ний суултуур хооронд хаах шахмал хавтан

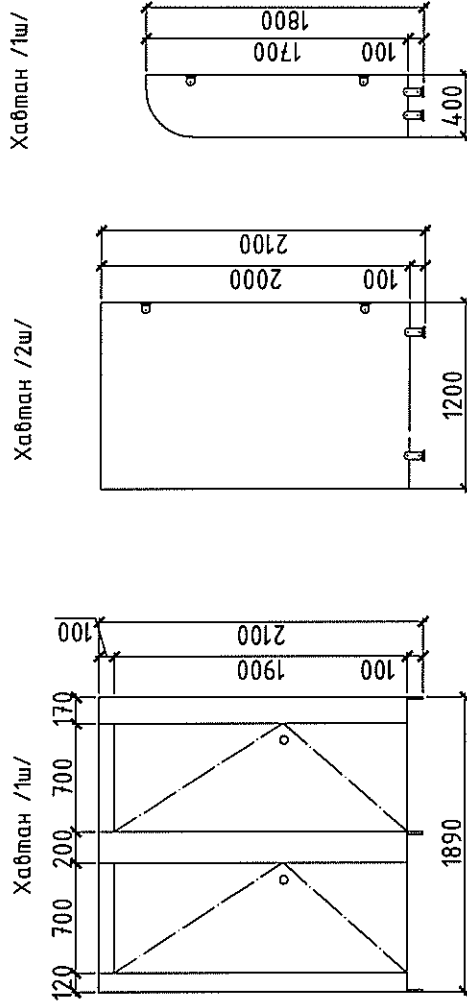

M1:50

Модон хаалга

M1:50

X-2

Модон хаалга

M1:50

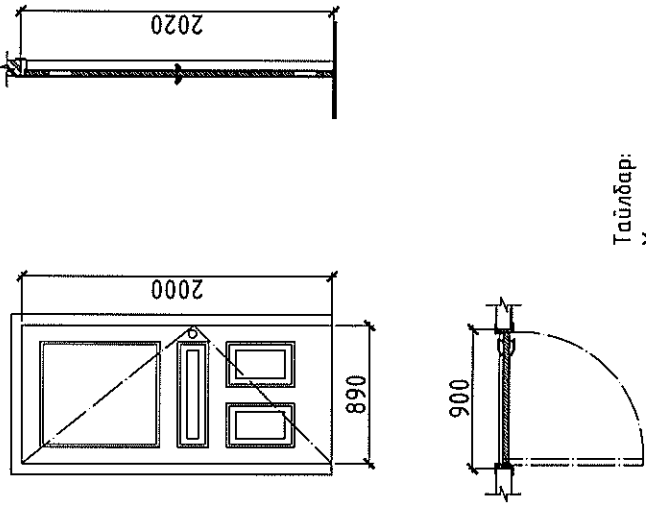

Тайлбар:
Халлыг захиалахаас өмнө газар дээр нь дахин хэмжилт авч тгүлгасны дараа захиална.

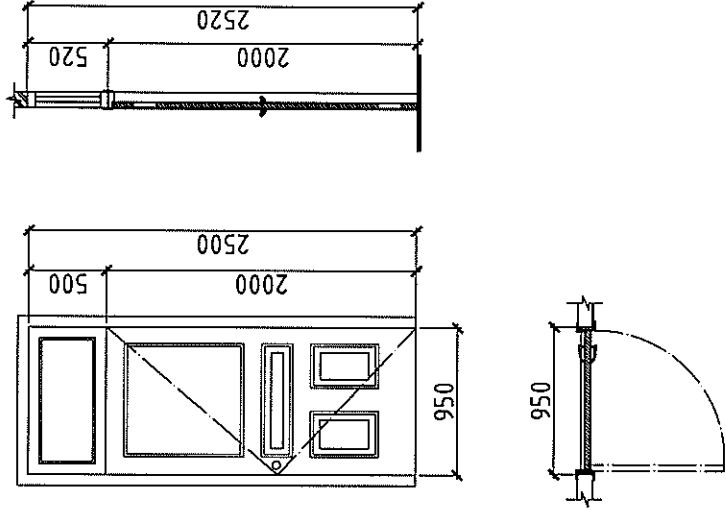

Давхрын материалын түүвэр

Д/д	Материалын нэр	Тоо хэмжээ	Х/Н	Тайлбар
Хүйгдэх ажлын тоо хэмжээ				
1	Шахмал хавтан /хубаалт/	20.34	м ²	Шахмал модон хавтан δ=20мм
2	Тоосгон өрлөг	5.81	м ³	Тоосгон өрлөг
3	Хаалга /900 x 2000/	3	ш	Модон хаалга
4	Хаалга /950 x 2500/	1	ш	Модон хаалга
5	Вакуум цонх	10.02	м ²	3 давхар шилтэй хуванцар раммай
6	Хиймэл чулуун тавцан	4	ш	Хиймэл чулуу

Тайлбар:
Хаалга, цонх, шүршүүрийн хаалмыг газар дээр нь дахин хэмжилт хийж, захиалга өгнө.

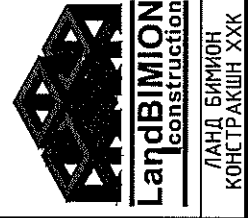

ЛАНД БИМИОН
КОНСТРАКШН ХХК

УБС АЙМАГ, ТЭС СУМ, ХАР ХОШУУ БАГ.

50 ХҮҮХДИЙН 3-р СУРГУУЛЬ, ДОТУУР БАЙРНЫ НҮХЭН ЖОРЛОНГ АРИУН ЦЭВРИЙН БАЙГУУЛАМЖААР СОЛИХ ТӨСӨЛ

МАТЕРИАЛЫН ТҮҮВЭР

Үе шал: АЗ

Огноо: 2023 он

Масштаб: М1:50

ЕГ шифр: ВМ-09/2023

Зургийн дугаар: БА-15

Архитектор Н.Эрдэнэцэцэг

Гүйцэтгэсэн Н.Эрдэнэцэцэг

Шалгасан Д.Мөнхтулга

Хуудас: БА-15

Хуудас: БА-15

Хуудас: БА-15

Хуудас: БА-15

Хуудас: БА-15

Хуудас: БА-15

Хуудас: БА-15

ДҮҮЖИН ТААЗНЫ ХЭСЭГЛЭЛ М1:50

Таазны огтлол 1-1 /M1:10/

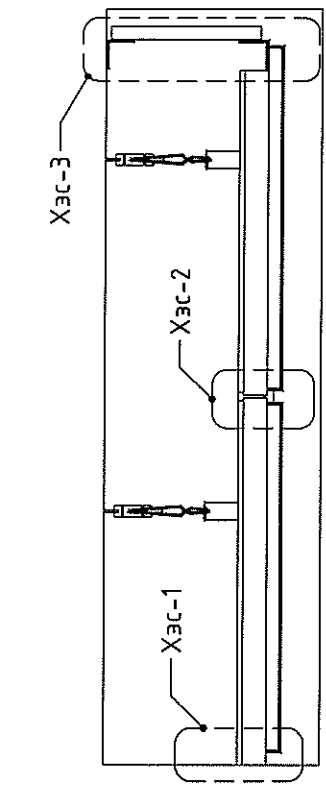

ХЭС-1 /M1:5/

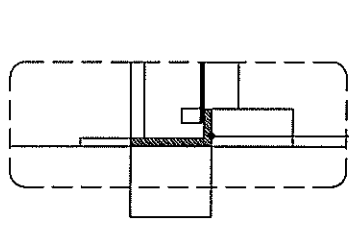

ХЭС-2 /M1:5/

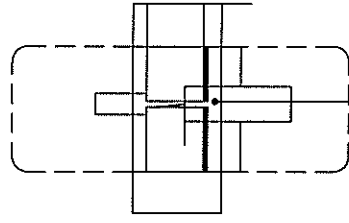

ХЭС-3 /M1:5/

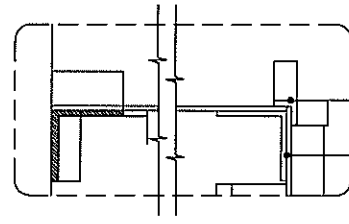

Усрагдах байдал

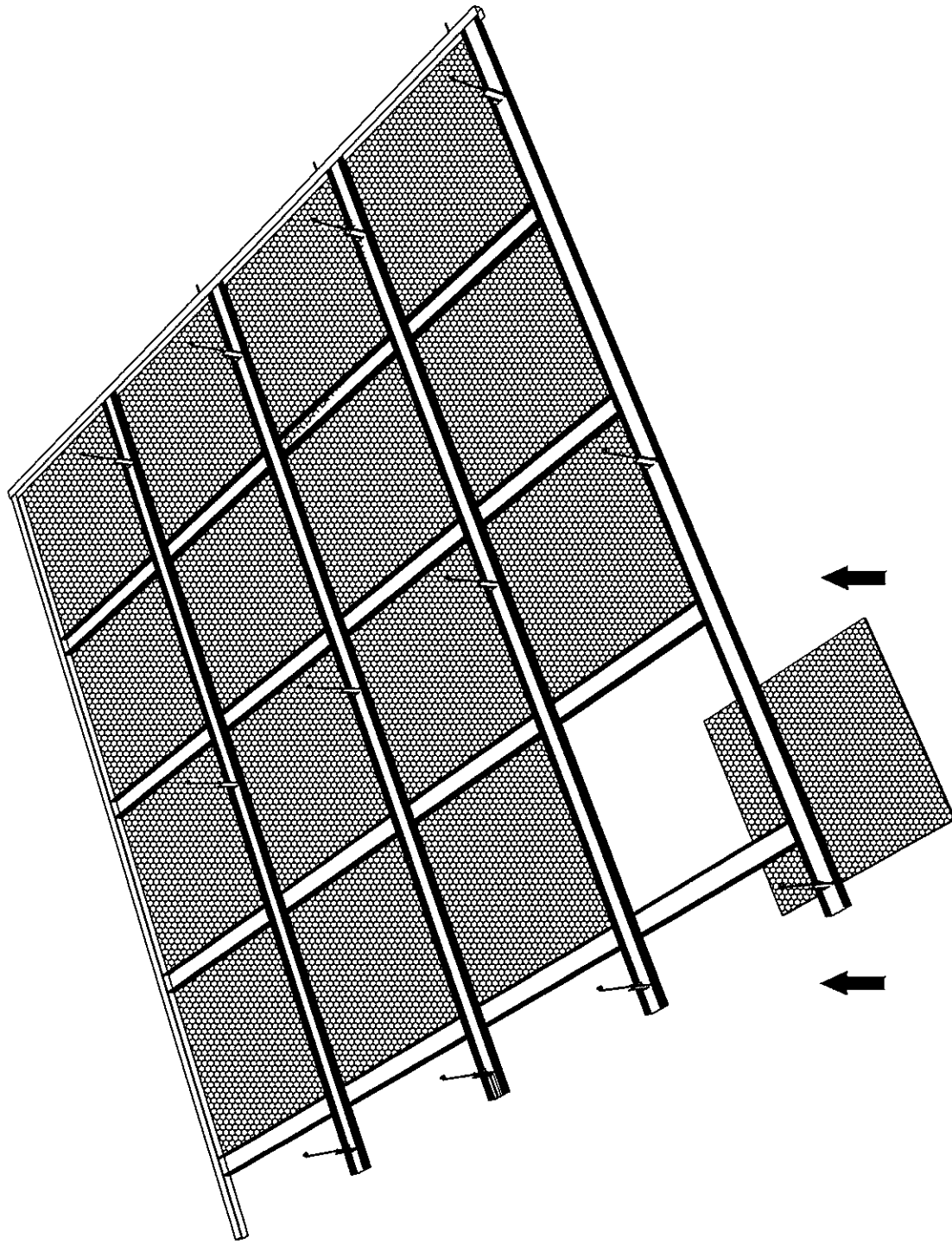

Материалын харагдах байдал

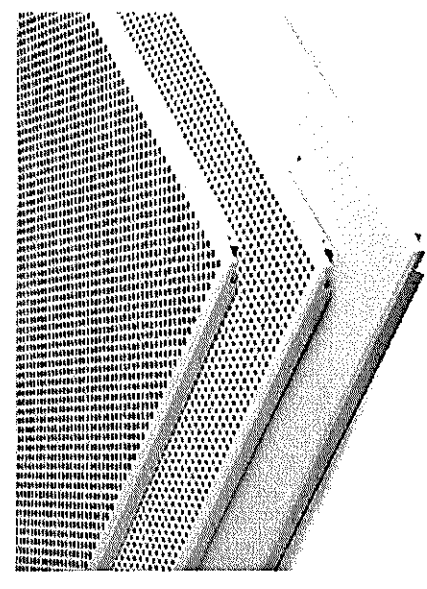

Хөнгөн цагаан дүүжин тааз хавтан 60x60см

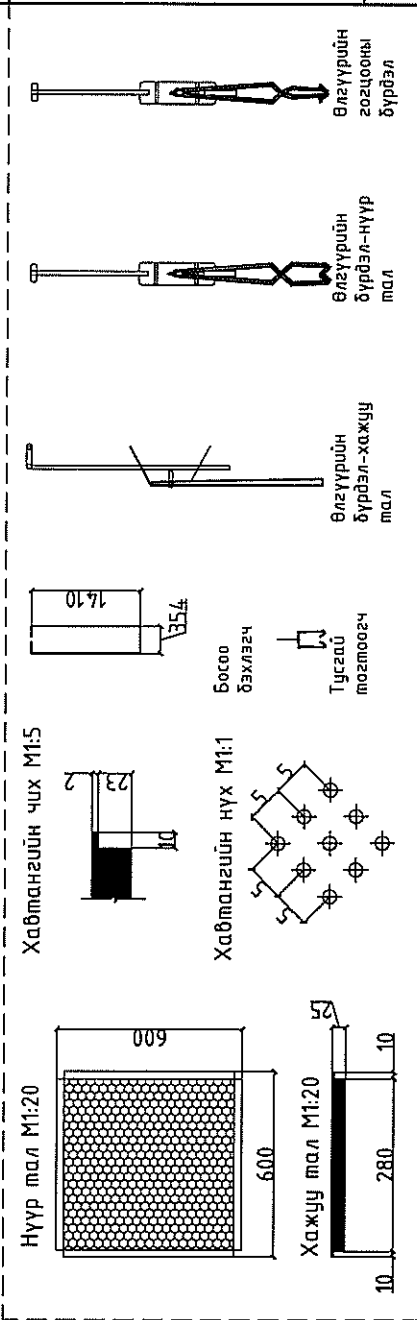

Д/д	1-р давхрын өрөөний тодорхойлолт	Талбай м ²
1	Ариун цэврийн өрөө /эрэгтэй/	9.19
2	Ариун цэврийн өрөө /эмэгтэй/	11.17
3	Угаалгын хэсэг	7.32
4	Шүршүүр / 2.16 x 2шр/	4.32
5	ХБ/Иргэний ариун цэврийн өрөө	3.11
6	Усны өрөө	9.60
7	Коридор	11.34
	Нийт	56.05

ЛАНД БИМИОН
КОНСТРАКШН ХХК

УБС АЙМАГ, ТЭС СУМ, ХАР ХОШУУ БАГ.
50 ХҮҮХДИЙН 3-р СУРГУУЛЬ, ДОТУУР БАЙРНЫ НҮХЭН ЖОРЛОНГ АРИУН ЦЭВРИЙН БАЙГУУЛАМЖААР СОЛИХ ТӨСӨЛ

ДҮҮЖИН ТААЗНЫ ХЭСЭГЛЭЛ

Архитектор: Н.Эрдэнэцэцэг
Гүйцэтгэсэн: Н.Эрдэнэцэцэг
Шалгасан: Д.Мөнхмулга

ЕГ шифр: ВМ-09/2023
ТГ шифр:

Масштаб: М1:50
Зургийн дугаар: БА-15.1

Угшам: АЭ
Огноо: 2023 он
Хугацаа: БА-15

БАРИЛГЫН ЗУРАГ ТӨСЛИЙН "ЛАНД БИМИОН КОНСТРАКШН" ХХК /ЗТ19-1425/18/

ШИФР: ВІМ-08/2023

УВС АЙМАГ, ТЭС СУМ.

100 ХҮҮХДИЙН 1-Р ДОТУЧУР БАЙР /ЭМЭГТЭЙ/ НҮХЭН ЖОРЛОНГ АРИУН ЦЭВРИЙН БАЙГУУЛАМЖААР СОЛИХ ТӨСӨЛ

БАРИЛГА АРХИТЕКТУРЫН АЖЛЫН ЗУРАГ

БОЛОВСРУУЛСАН:

ЗАХИРАЛ: /Д.МӨНХТУЛГА/

ЗҮРГИЙН АРХИТЕКТОР: /Н.ЭРДЭНЭЦЭЦЭГ/

УЛААНБААТАР ХОТ
2023 ОН

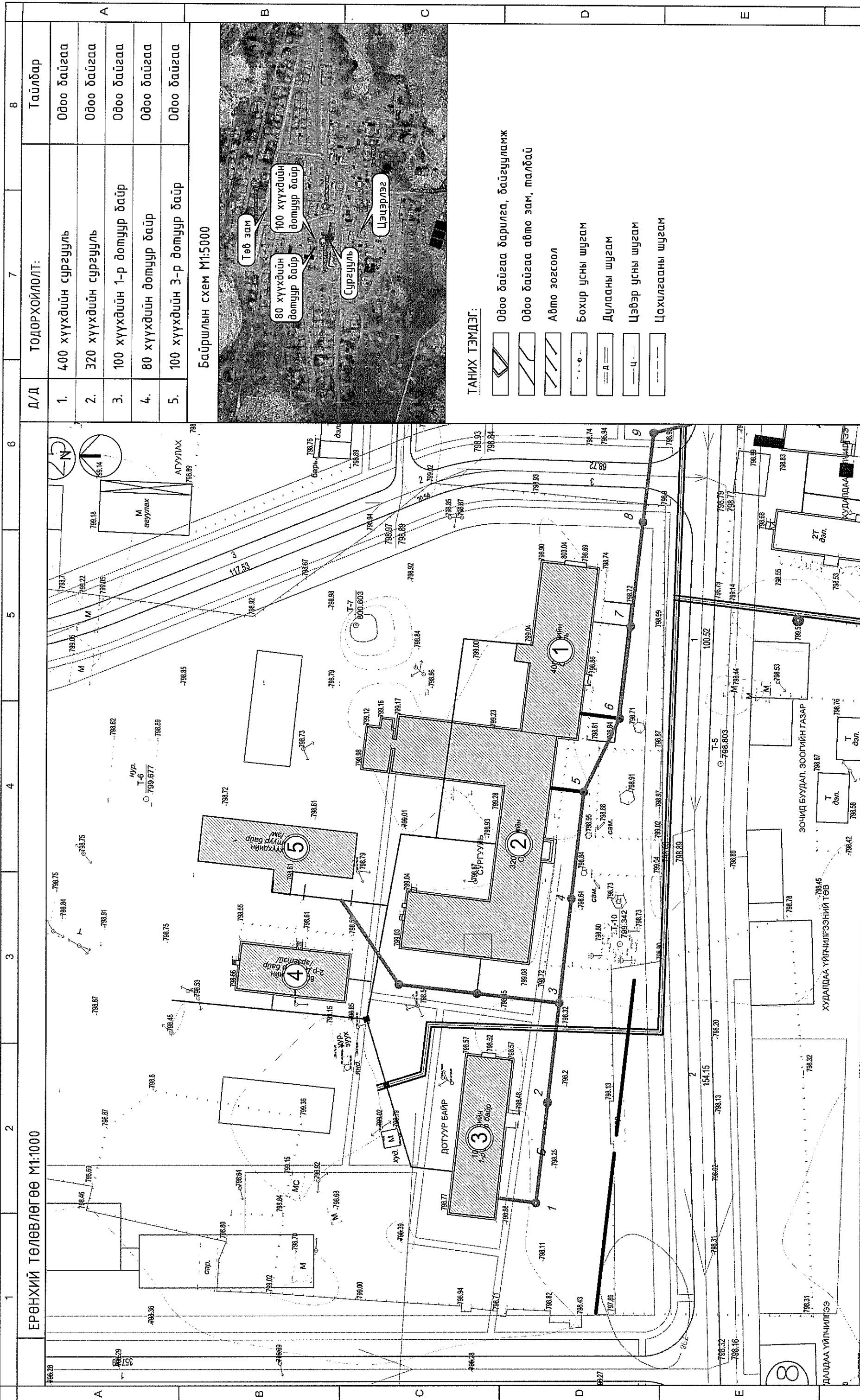

Д/Д	ТОДОРХОЙЛОЛТ:	Тайлбар
1.	400 хүүхдийн сургууль	Одоо байгаа
2.	320 хүүхдийн сургууль	Одоо байгаа
3.	100 хүүхдийн 1-р дотуур байр	Одоо байгаа
4.	80 хүүхдийн дотуур байр	Одоо байгаа
5.	100 хүүхдийн 3-р дотуур байр	Одоо байгаа

Байршлын схем М1:5000

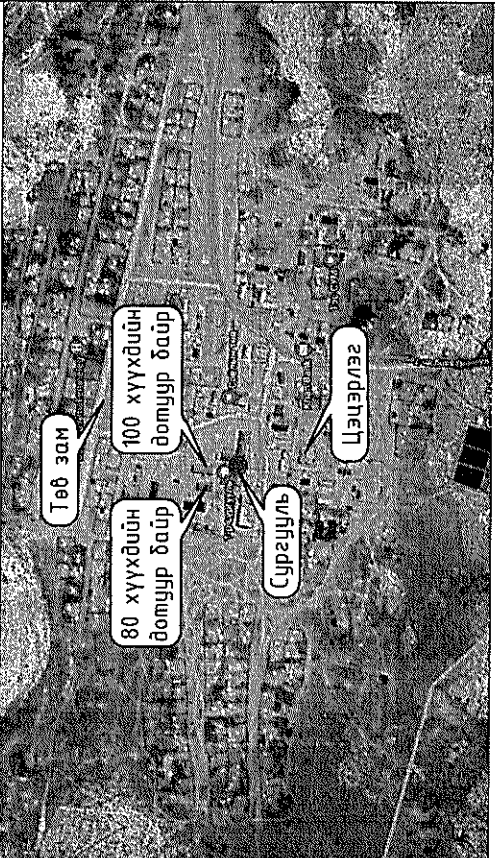

ТАНИХ ТЭМДЭГ:

- Одоо байгаа барилга, байгууламж
- Одоо байгаа авто зам, талбай
- Авто зогсоол
- Бохир усны шугам
- Дулааны шугам
- Цэвэр усны шугам
- Цахилгааны шугам



LandMION
construction

ЛАНД БИМИОН
КОНСТРАКШН ХХК

100 ХҮҮХДИЙН 1-Р ДОТУУР БАЙР НҮҮХЭН ЖОРЛОНГ АРИУН ЦЭВРИЙН БАЙГУУЛАМЖААР СОЛИХ ТӨСӨЛ

ЕРӨНХИЙ ТӨЛӨВЛӨГӨӨ

УБС АЙМАГ, ТЭС СҮМ.

ЕРӨНХИЙ ТӨЛӨВЛӨГӨӨ		УБС АЙМАГ, ТЭС СҮМ.	
Архитектор	Н.Эрдэнэцэцэг	ЕГ шифр:	ВМ-08/2023
Гүйцэтгэсэн	Н.Эрдэнэцэцэг	ТГ шифр:	
Шалгаасан	Д.Мөнхмулга	Масштаб:	М1:1000
Уг шалт:	АЗ	Эзрийн дугаар:	ЕТ-01
Огноо:	2023 он	Хуудас:	ЕТ-01

ЗҮРГИЙН ЖАГС ААЛТ, ТАЙЛБАР БИЧИГ

ЕРӨНХИЙ ХЭСЭГ

Монгол Улсын Их Хурлын 2020 оны 24 дүгээр тогтоолоор батлагдсан Монгол Улсын Засгийн Газрын 2020-2024 оны үйл ажиллагааны мөрийн хөтөлбөр, Монгол Улсын Их Хурлын 2020 оны 39 дүгээр тогтоолоор батлагдсан Монгол Улсын 2021 оны Төсвийн тухай хууль батлагдсантай холбогдсан арга хэмжээний тухай, Монгол Улсын Засгийн Газрын 2021 оны 127 дугаар тогтоолоор батлагдсан Боловсролын салбар хэрэгжүүлэх хөрөнгө оруулалтын зарим арга хэмжээний тухай, Увс аймгийн Тэс сумын 100 хүүхдийн 1-р дотуур байр /эмэгтэй/ нүхэн жорлонг ариун цэврийн байгууламжаар солих төслийг Увс аймгийн засаг даргын 2022 оны 02-р сарын 07-ны өдрийн №21 тоот зургийн даалгаврыг үндэслэв. Зураг төслийг "Ланд Бишон Констракшн" ХХК-д боловсруулан гаргав.

Ашигласан материал:

1. Барилга байгууламжийн галын аюулгүй байдал БНД 21-01-02
2. Барилга байгууламжийн зураг төсөл зохиох галын аюулгүй норм БНД 21-02-02
3. Барилгад хэрэглэх уур амьсгал ба геофизикийн үзүүлэлтүүд БНД 23-01-09
4. Сургалт хүмүүжлийн байгууллагын барилга байгууламж БНД II-66-88
5. Ерөнхий боловсролын сургууль, дотуур байрт төлөвлөлт БНД II-65-79
6. Өрөгт бүтээцийн зураг төсөл зохиоход ашиглах заавар БД 51-101-05
7. Тахир дутуу үрэвдэд зориулсан барилгын төлөвлөлтийн гарын авлага БД 31-101-04

Барилгын дусад хэсгийн зураг төслийг зохих норм ба дүрэм, тооцоо, техникийн нөхцөлүүдийг баримтлан боловсруулсан дөгөөд холбогдох тайлбар, зургуудыг хэсэг тус дүрээс хамтатган үзнэ үү.

АРХИТЕКТУР ТӨЛӨВЛӨЛТ:

ДОТУУР БАЙР: 100 хүүхдийн /эмэгтэй/ 1-р дотуур байрны барилга нь 2 давхар барилга дөгөөд одоо ашиглаж буй 1, 2-р давхрын ариун цэврийн өрөө болон шүршүүрийн өрөө нь 2.35 x 3.80м, 1.40 x 1.60м харьцаатай өрөөнүүд нь зарим тоноглолууд болон салхивч нь ажилладаггүй, ХБЙргэний тоноглол байхгүй байна. 1-р давхрын одоо байгаа 2.35 x 3.80м харьцаатай ариун цэврийн өрөөг шүршүүрийн өрөө болгон өөрчилж, одоо байгаа шүршүүрийн өрөөний даацын дус ханыг буулгаж арын өрөөтэй нэгтгэсэн ариун цэврийн өрөөнд 2ш энгийн угсаагур, 3ш энгийн суултуурыг хуучин ариун цэврийн өрөөнд ашиглаж байсанг шилжүүлэн суурьлуулж, 1ш хүүхдийн угаалтуур, 1ш ХБЙргэний угсаагур, 1ш хүүхдийн суултуурыг нэмж төлөвлөсөн. 2-р давхрын одоо байгаа 2.35 x 3.80м харьцаатай ариун цэврийн өрөөг шүршүүрийн өрөө болгон өөрчилж, одоо байгаа шүршүүрийн өрөөний даацын дус ханыг буулгаж арын өрөөтэй нэгтгэсэн ариун цэврийн өрөөнд 2ш энгийн угсаагур, 3ш энгийн суултуурыг хуучин ариун цэврийн өрөөнд ашиглаж байсанг шилжүүлэн суурьлуулж, 1ш хүүхдийн угаалтуур, 1ш ХБЙргэний угсаагур, 1ш хүүхдийн суултуурыг нэмж төлөвлөсөн. 2-р давхрын одоо байгаа 2.35 x 3.80м харьцаатай ариун цэврийн өрөөг шүршүүрийн өрөө болгон өөрчилж, одоо байгаа шүршүүрийн өрөөний даацын дус ханыг буулгаж арын өрөөтэй нэгтгэсэн ариун цэврийн өрөөнд 2ш энгийн угсаагур, 3ш энгийн суултуурыг хуучин ариун цэврийн өрөөнд ашиглаж байсанг шилжүүлэн суурьлуулж, 1ш хүүхдийн угаалтуур, 1ш ХБЙргэний угсаагур, 1ш хүүхдийн суултуурыг нэмж төлөвлөсөн. Өрөөний өөрчлөлтийн зургийг БА-2-13 хуудаснаас үзнэ үү

ХАНА: Одоо ашиглаж буй ариун цэврийн өрөөний хананы плитаг солих шаардлагагүй. Тоноглол солиход үүссэн нүх сүвийг замаасгаар бөглөж, өнгө дагуу плитаны цабуугаар цабуудаж, хатсаны дараа зүлгүүрдэж өв сөвийг дарна. Шинээр төлөвлөж буй өрөөний хананы шаврыг хусаж цэвэрлээд габаргууг сайтар цэвэрлэсний дараа цементэн тэгшилгээ хийж шинээр плитадана. Өнгө загварыг хананы дэлгээс зургаас үзнэ үү.

ШАЛ: Одоо байгаа ариун цэврийн өрөөний шалыг бүхэлд хуулж, шалыг цэвэрлэсний дараа цементэн тэгшилгээ 60мм хийнэ. Габаргууг тэгшилсний дараа шалны плитагаар плитадна. Плитаны цабуу монгол улсын стандартын шаардлага хангасан байна. Бохрын хоолойг цэвэр үзэмжтэй цугарч үйлчилгээ хийхэд тохиромжтой нүх гаргаж гүйцэтгэнэ.

ТААЗ: Бүх өрөөний одоо байгаа өрөөний тээврийн шаврыг хусаж цэвэрлэсний дараа габаргууг тэгшилж цементэн тэгшилгээ хийнэ. Усан суурьтай, угаагддаг, эмульсээр тээврийг 2 дахин эмульсдэнэ. Мөн дүүжин тааз хийнэ. Хэсгэлэлийг БА-13.1 хуудаснаас үзнэ үү.

ХААЛГА: Шинээр хийх хаалгыг байгуулалт болон түүврийн зургаас үзнэ үү.
ЦОНХ: Одоо байгаа модон рамтай цонхыг хуванцар рамтай 3 давхар шилтэй вакуум цонхоор солино. Цонхны шилэнд гаднаас нь харагдахагүй байхаар наалт нааж өгнө. Мөн модон табцанг хиймэл чулуун табцангаар солино.

ТОНОГЛОЛУУД: Ариун цэврийн өрөөний тоноглол олон улсын стандарт шаардлагад нийцсэн Монгол улсын стандартаар баталгаажсан эрүүл ахуйн шаардлагыг хангасан байна. Ариун цэврийн өрөөний туслах хэрэгсэл болох моль, гар хатаагчийг төсөвт оруулах, харин бусад хэрэгсээг /хагийн саб, ариун цэврийн цаас тогтоогч гэх.мэт/ -үүдийг тухайн байрны ашиглалтын зардалаар хийгдэхээр зурагт тусгагдсан болно.

БА МАРКИЙН ЗҮРГИЙН ЖАГС ААЛТ

Д/д	Хуудасны нэр	Хуудасны марк
1	Ерөнхий төлөвлөгөө /дотуур байр/	ЕТ-1
2	Зургийн жагсаалт, тайлбар бичиг	БА-1
3	1-р давхрын дотуур байрны бүдүүвч	БА-2
4	2-р давхрын дотуур байрны бүдүүвч	БА-3
5	1, 2-р давхрын "А, Б" өрөөний хэмжээний байгуулалт	БА-4
6	Өрөөний харагдах байдал	БА-5
7	Өрөөний харагдах байдал	БА-6
8	1-р давхрын "А, Б" өрөөний өөрчлөлтийн байгуулалт	БА-7
9	1-р давхрын "А, Б" өрөөний шалны болон технологийн/б	БА-8
10	Ариун цэврийн өрөөний хананы дэлгээс	БА-9
11	2-р давхрын "А, Б" өрөөний өөрчлөлтийн байгуулалт	БА-10
12	2-р давхрын "А,Б" өрөөний шалны болон технологийн/б	БА-11
13	Ариун цэврийн өрөөний хананы дэлгээс	БА-12
14	Материалын түүвэр	БА-13
15	Дүүжин таазны хэсгэлэл	БА-13.1



LandBIMION
construction

ЛАНД БИМИОН
КОНСТРАКШН ХХК

УБС АЙМАГ, ТЭС СУМ.

100 ХҮҮХДИЙН 1-р ДОТУУР БАЙР /ЭМЭГТЭЙ/ НҮХЭН ЖОРЛОНГ АРИУН ЦЭВРИЙН БАЙГУУЛАМЖААР СОЛИХ ТӨСӨЛ		ЗҮРГИЙН ЖАГС ААЛТ, ТАЙЛБАР БИЧИГ		Уе шам: АЭ	
Архитектор	Н.Эрдэнэцэцэг	EG шифр:	Масштаб:	Огноо:	АЭ
Гүйцэтгэсэн	Н.Эрдэнэцэцэг	ВИМ-08/2023		2023 он	
Шалгасан	Д.Мөнхтулга	ТГ шифр:	Зургийн дугаар:	Хуудас:	БА-01
				БА-13	

ДОТУУР БАЙРНЫ БҮДҮҮВЧ
1-р ДАВХАР

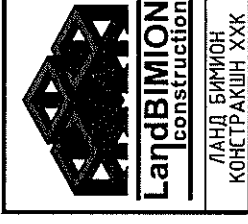
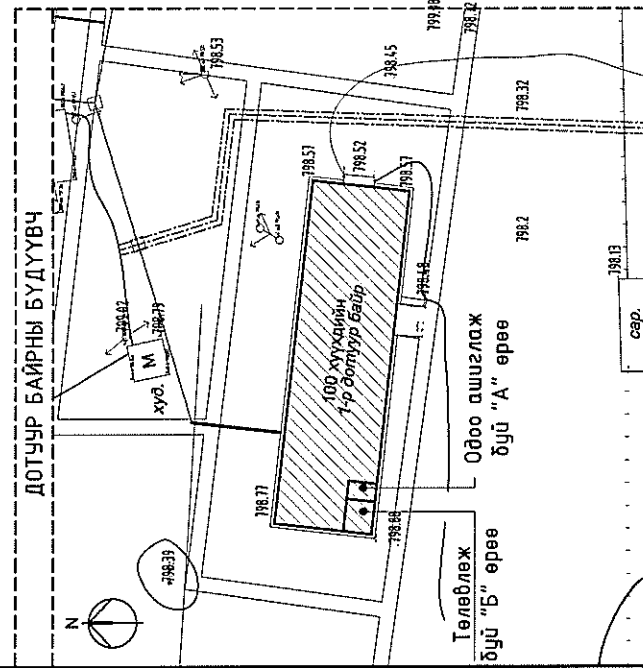
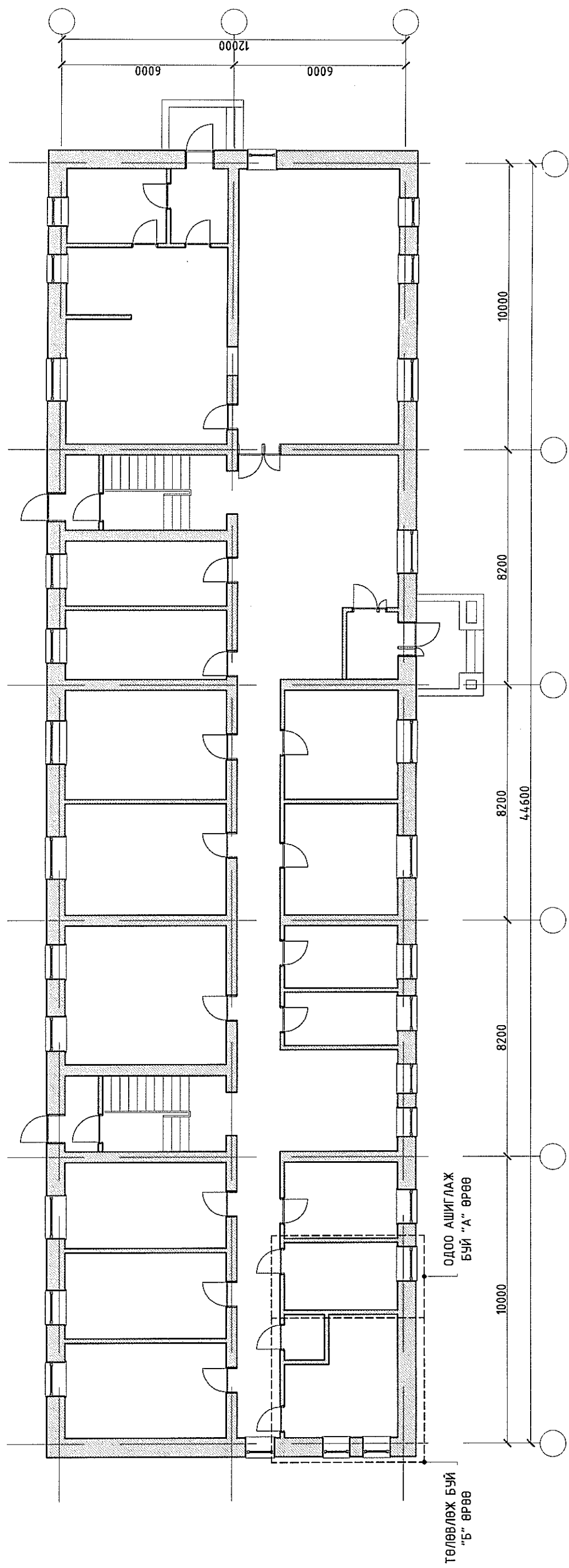

УБС АЙМАГ, ТЭС СУМ. 100 ХҮҮХДИЙН 1-р ДОТУУР БАЙР /ЭМЭГТЭЙ/ НҮХЭН ЖОРЛОНГ АРИУН ЦЭВРИЙН БАЙГУУЛАМЖААР СОЛИХ ТӨСӨЛ		ДОТУУР БАЙРНЫ БҮДҮҮВЧ /1-р давхар/		Үе шат: АЗ
Архитектор	Н.Эрдэнэцэцэг	EG шифр:	М1:150	Огноо: 2023 он
Гүйцэтгэсэн	Н.Эрдэнэцэцэг	ВМ-08/2023	Зургийн дугаар:	Хуудас: БА-02
Шалгасан	Д.Мөнхтулга	ТГ шифр:	БА-02	БА-13

ДОТУУР БАЙРНЫ БҮДҮҮВЧ 2-р ДАВХАР

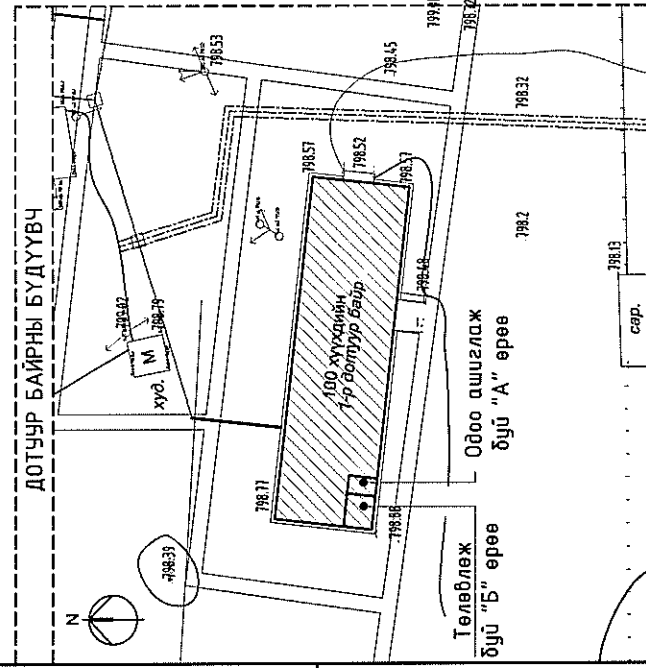
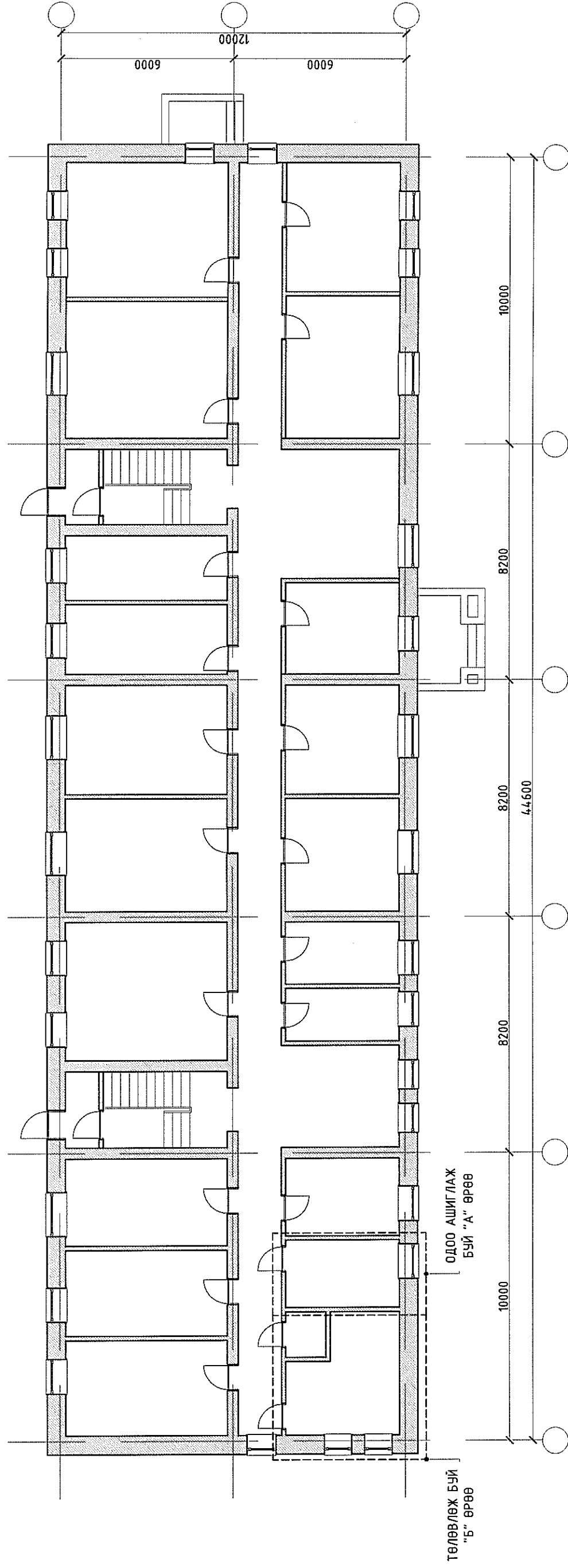

УБС АЙМАГ, ТЭС СҮМ. 100 ХУУХДИЙН 1-р ДОТУУР БАЙР /ЭМЭГТЭЙ/ НҮХЭН ЖОРЛОНГ АРИУН ЦЭВРИЙН БАЙГУУЛАМЖААР СОЛМХ ТӨСӨЛ		УБС АЙМАГ, ТЭС СҮМ. ДОТУУР БАЙРНЫ БҮДҮҮВЧ /2-р давхар/	
Архитектор	Н.Эрдэнэцэцэг	ЕГ шифр:	М1:150
Гүйцэтгэсэн	Н.Эрдэнэцэцэг	ВМ-08/2023	2023 он
Шалгасан	Д.Мөнхтулга	ТГ шифр:	Хуудас: БА-03
			Ба-13

1 2 3 4 5 6 7 8

A B C D E F

8 7 6 5 4 3 2 1

8 7 6 5 4 3 2 1

1, 2-р ДАВХРЫН "А, Б" ӨРӨӨНИЙ ХЭМЖИЛТИЙН БАЙГУУЛАЛТ М1:50

Д/д	Өрөөний тодорхойлолт	Талбай м²
1	Ариун цэврийн өрөө	8.93
2	Шүршүүрийн өрөө	2.24
3	Унмлагын өрөө	13.63
	Нийт	24.80

Тайлбар:

Дотуур байрны одоо ашиглаж буй 1, 2-р давхрын ариун цэврийн өрөө болон шүршүүрийн өрөө нь 2.35 x 3.80м, 1.40 x 1.60м харьцаатай өрөөнүүд нь зарим тоноглолтууд болон салхиувч нь ажилладаггүй, ХБИргэний тоноглол байхгүй байна. Өрөөний байршлыг дотуур байрны бүдүүвч зургаас харна уу.

- Өрөөний одоо байгаа нөхцөл:
- Хана: Ханын доод хэсэг плитан өнгөлгөөтэй. Плитаны гэмтэл бага солих шаардлагагүй. Ханын дээд хэсэг цагаан өнгийн эмальстэй. Эмulsion будаг ховхорч муудсан.
- Шал: Плитан шалтай. Шалны плита шугам дагуу энд тэндээ эмтэрч, хазгарч муудсан.
- Тааз: Эмulsion будагтай.
- Хаалга: Модон хаалгатай. Солих шаардлагагүй.
- Цонх: Модон рамтай цонхтой. Цонхыг шинээр солино.
- Модон шахмал хавтан: Эвдэрч муудсан.

Өрөөний харагдах байдлын зургийг БА-05 хуудаснаас харна уу.

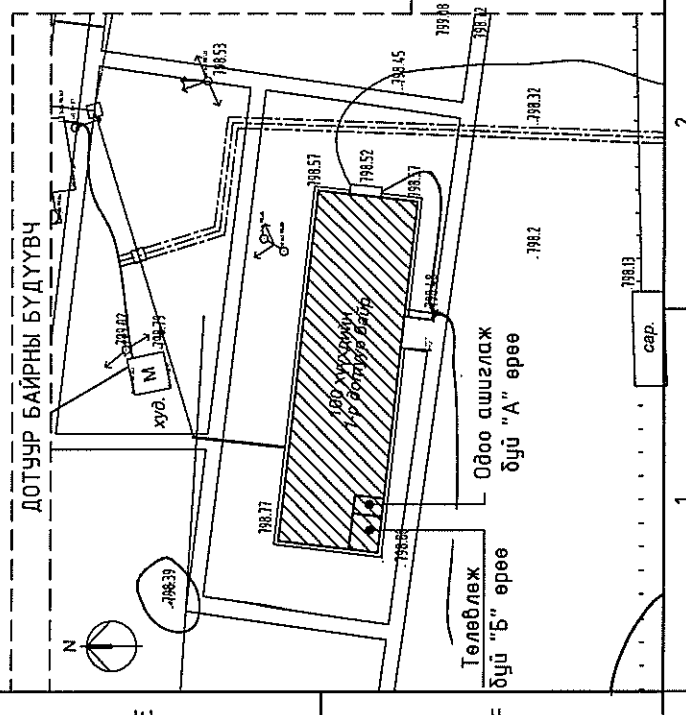
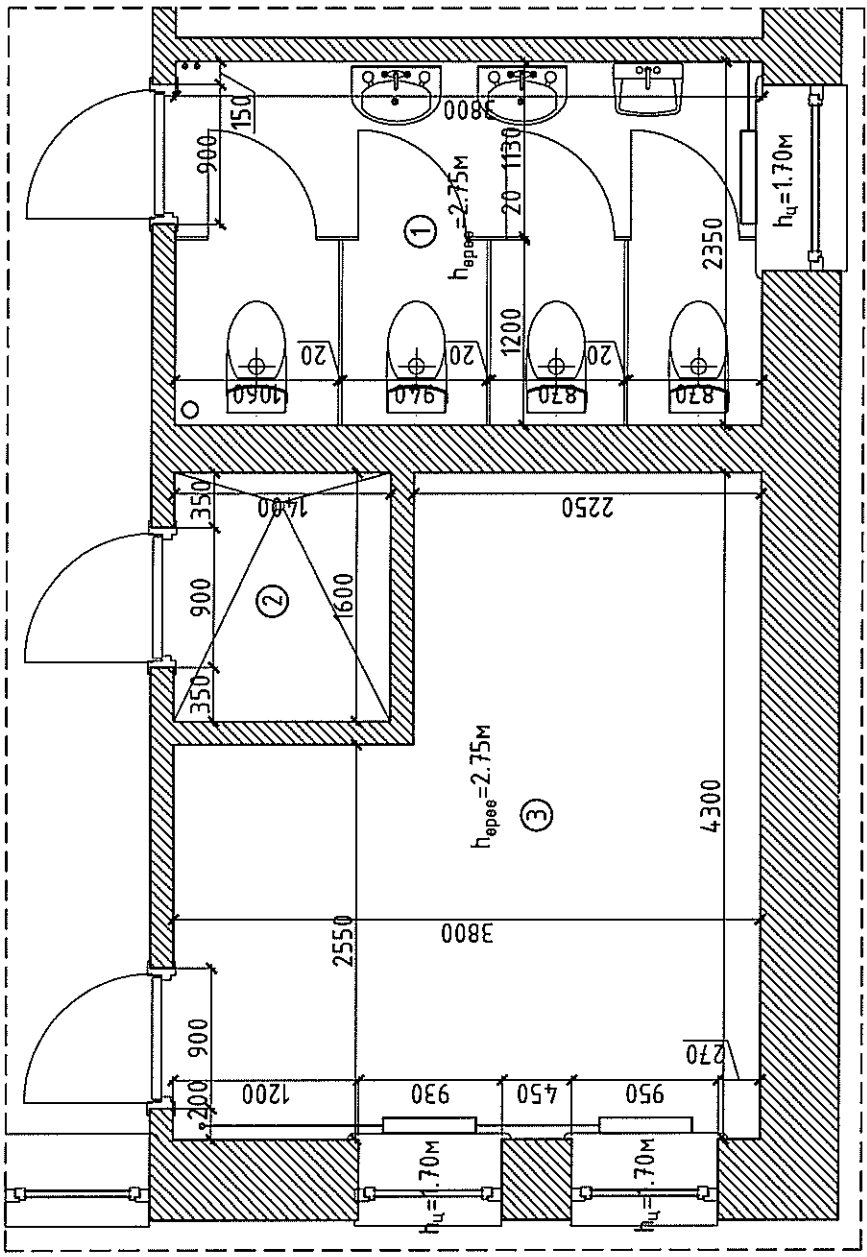



Таних тэмдэглэгээ

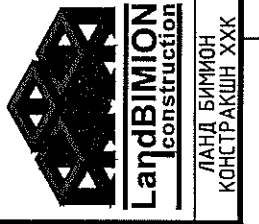

- Одоо байгаа хана
- Одоо байгаа хана
- Өрөөний хананы дугаарлалт
- шалнаас дээш өндөр
- шалнаас дээш өндөр
- Одоо байгаа радиатор

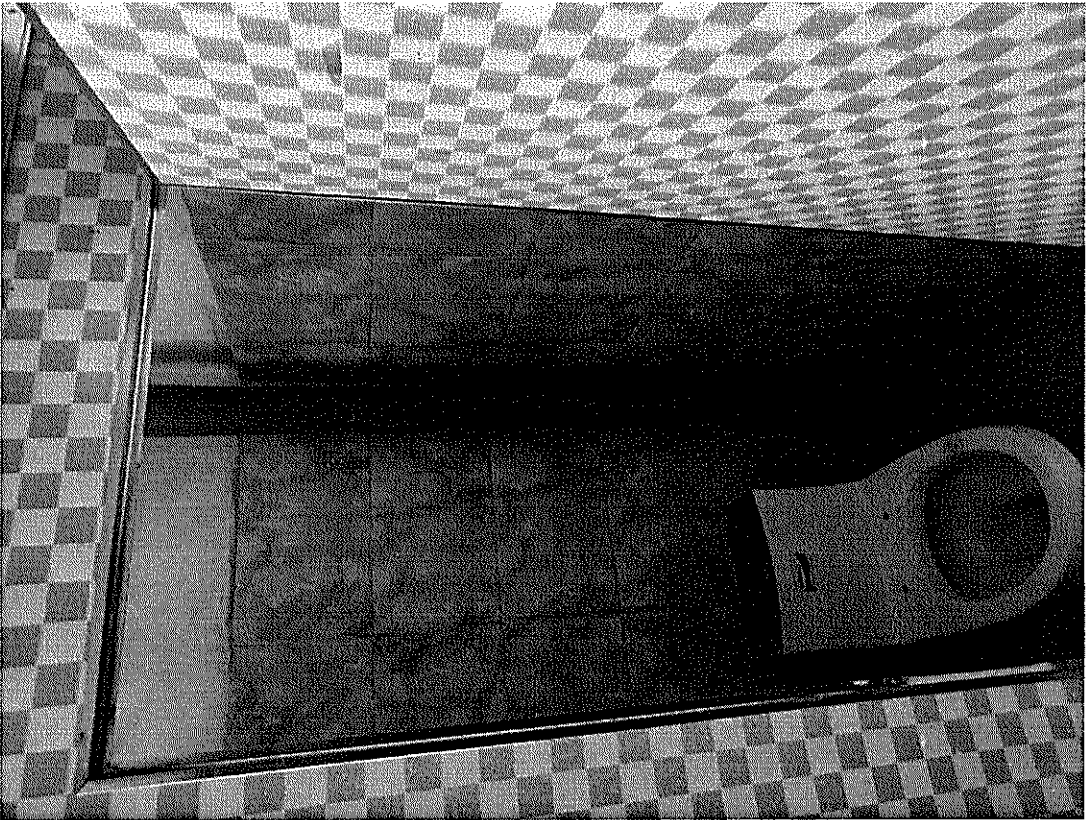
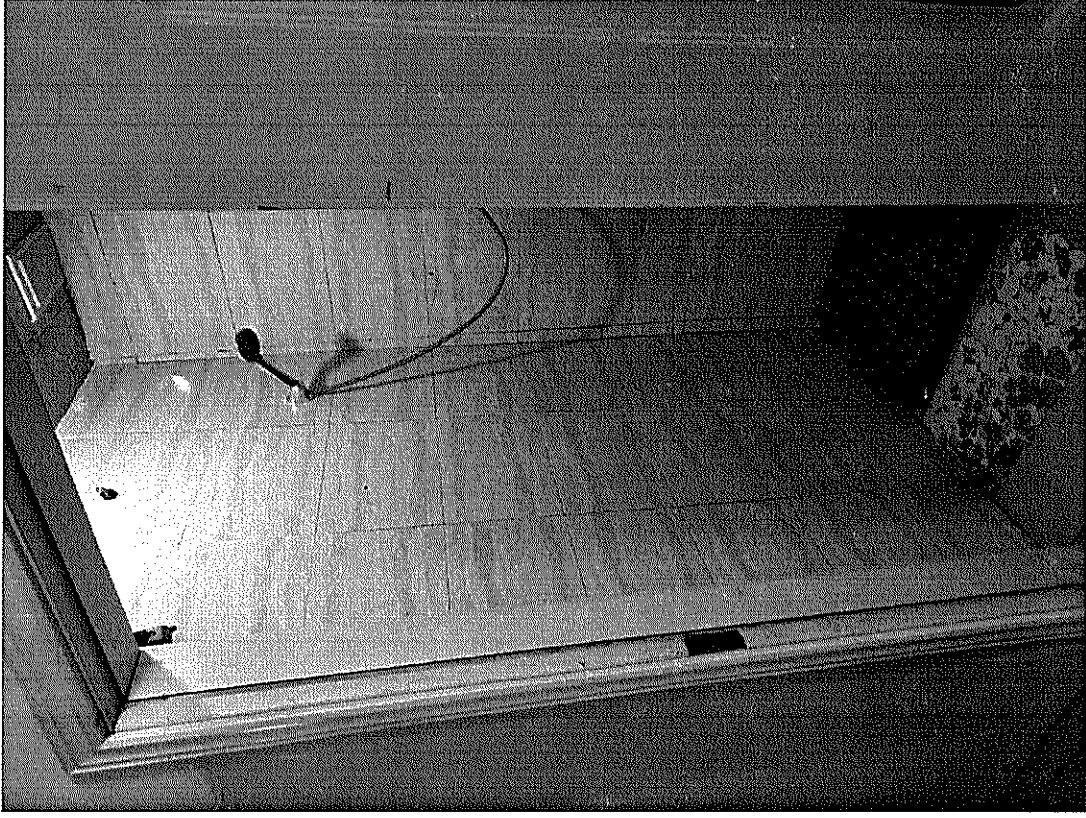

ЛАНД БИМИОН
КОНСТРАКШН ХХК

100 ХҮҮХДИЙН 1-р ДОТУУР БАЙР ГЭМЭГТЭЙ/ НҮХЭН ЖОРЛОНГ АРИУН ЦЭВРИЙН БАЙГУУЛАМЖААР СОЛИХ ТӨСӨЛ			
УБС АЙМАГ, ТЭС СУМ.			
1, 2-р ДАВХРЫН "А, Б" ӨРӨӨНИЙ ХЭМЖИЛТИЙН БАЙГУУЛАЛТ			
Архитектор	Н.Эрдэнэцэцэг	ЕГ шифр:	М1:50
Гүйцэтгэсэн	Н.Эрдэнэцэцэг	ВИМ-08/2023	2023 он
Шалгасан	Д.Мөнхтулга	ТГ шифр:	Хуудас: БА-04
			БА-13

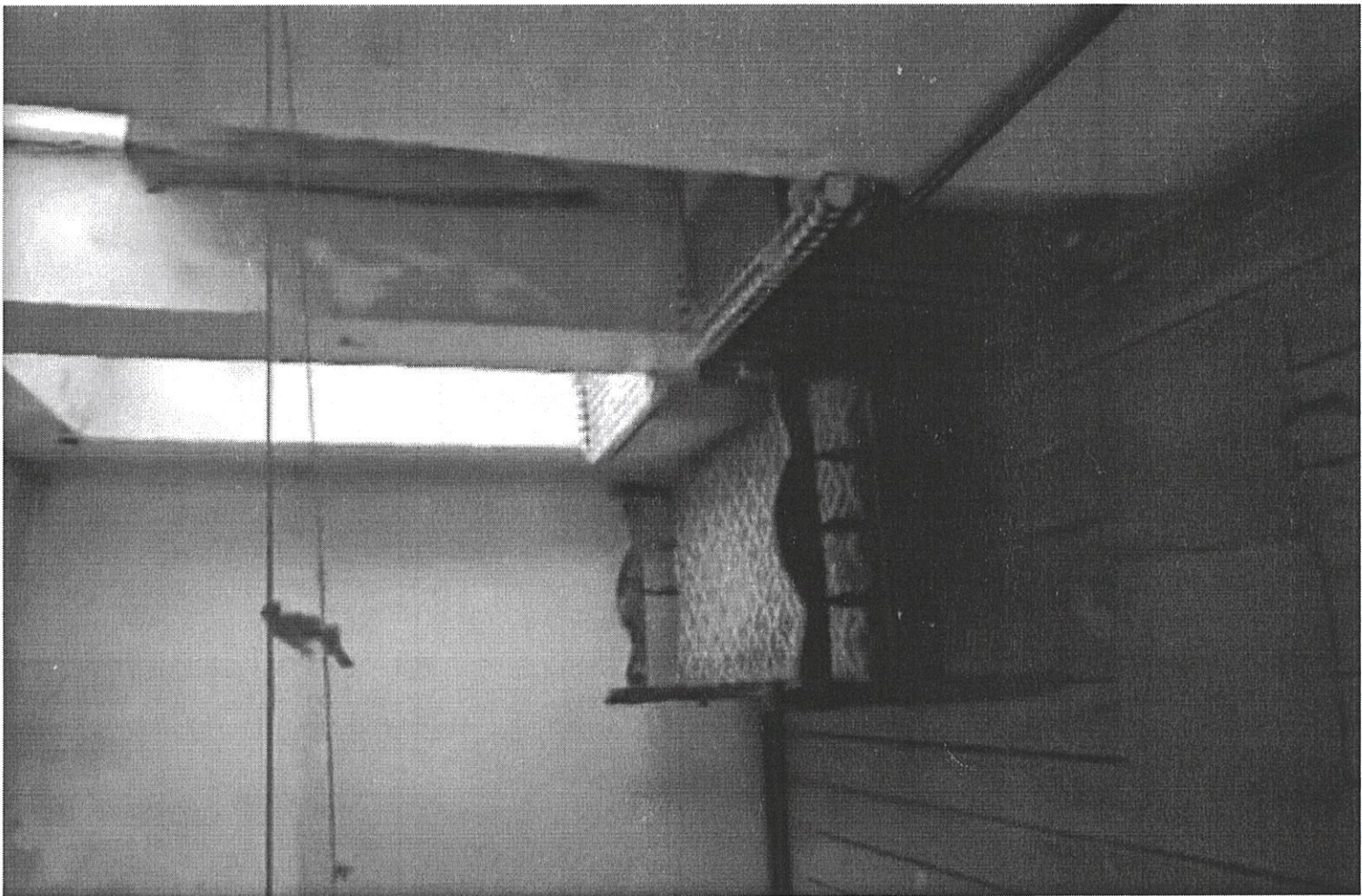
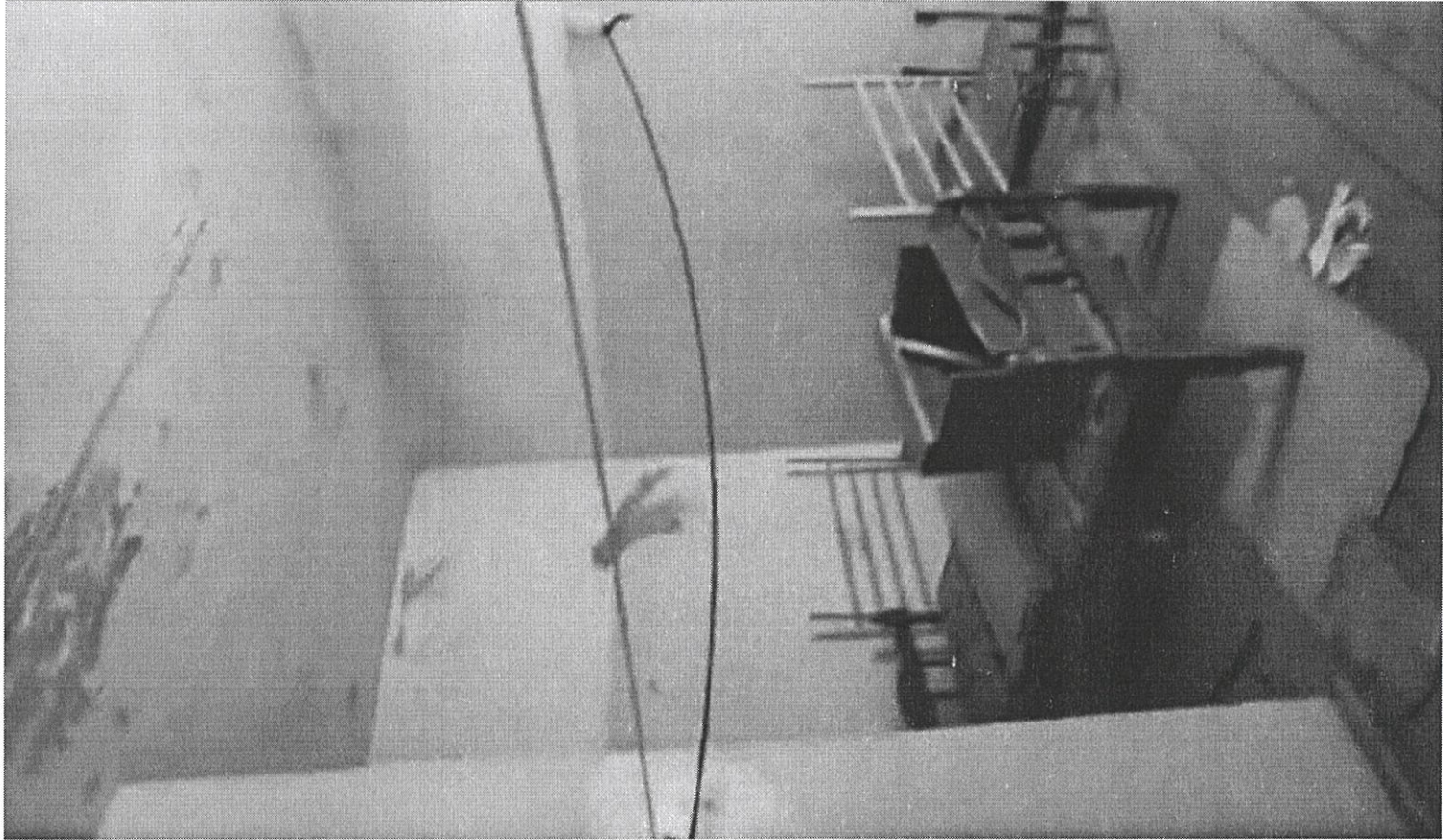
1	2	3	4	5	6	7	8																								
A	"А" ӨРӨӨНИЙ ХАРАГДАХ БАЙДАЛ																														
B	ОДОО БАЙГАА ШҮРШҮҮРИЙН ӨРӨӨ																														
C																															
D																															
E																															
F	<div style="display: flex; justify-content: space-between;"> <div style="width: 40%;">  <p>LandBIMION construction</p> <p>ЛАНД БИМИОН КОНСТРАКШН ХХК</p> </div> <div style="width: 55%;"> <p>УВС АЙМАГ, ТЭС СУМ, 100 ХҮҮХДИЙН 1-р ДОТУУР БАЙР /ЭМЭГТЭЙ/ НҮҮХЭН ЖОРЛОГ АРИН ЦЭВРИЙН БАЙГУУЛАМЖААР СОЛИХ ТӨСӨЛ</p> <p>"А" ӨРӨӨНИЙ ХАРАГДАХ БАЙДАЛ</p> <table border="1"> <tr> <td>Архитектор</td> <td>Н.Эрдэнэцэцэг</td> <td>ЕГ шифр:</td> <td>М150</td> <td>Масштаб:</td> <td>1:50</td> <td>Уе шат:</td> <td>А3</td> </tr> <tr> <td>Гүйцэтгэсэн</td> <td>Н.Эрдэнэцэцэг</td> <td>ВИМ-08/2023</td> <td>2023 он</td> <td>Зургийн дугаар:</td> <td>БА-05</td> <td>Деноо:</td> <td></td> </tr> <tr> <td>Шалгасан</td> <td>Д.Мөнхтулга</td> <td>ТГ шифр:</td> <td></td> <td>Хуудас:</td> <td>БА-13</td> <td>Хуудас:</td> <td></td> </tr> </table> </div> </div>							Архитектор	Н.Эрдэнэцэцэг	ЕГ шифр:	М150	Масштаб:	1:50	Уе шат:	А3	Гүйцэтгэсэн	Н.Эрдэнэцэцэг	ВИМ-08/2023	2023 он	Зургийн дугаар:	БА-05	Деноо:		Шалгасан	Д.Мөнхтулга	ТГ шифр:		Хуудас:	БА-13	Хуудас:	
Архитектор	Н.Эрдэнэцэцэг	ЕГ шифр:	М150	Масштаб:	1:50	Уе шат:	А3																								
Гүйцэтгэсэн	Н.Эрдэнэцэцэг	ВИМ-08/2023	2023 он	Зургийн дугаар:	БА-05	Деноо:																									
Шалгасан	Д.Мөнхтулга	ТГ шифр:		Хуудас:	БА-13	Хуудас:																									
1	2	3	4	5	6	7	8																								

1	2	3	4	5	6	7	8
A	B	C	D	E	F		
<p>"Б" ӨРӨӨНИЙ ХАРАГДАХ БАЙДАЛ</p>							
							
				<p>УБС АЙМАГ, ТЭС СУМ, 100 ХҮҮХДИЙН 1-р ДОТУУР БАЙР /ЭМЭГТЭЙ/ НҮХЭН ЖОРЛОГ АРИУН ЦЭВРИЙН БАЙГУУЛАМЖААР СОЛИХ ТӨСӨЛ</p>			
<p>ЛАНД БИМИОН КОНСТРАКШН ХХК</p>				<p>"Б" ӨРӨӨНИЙ ХАРАГДАХ БАЙДАЛ</p>			
Архитектор		Н.Эрдэнэцэцэг		ЕГ шифр:		Масштаб:	
Гүйцэтгэсэн		Н.Эрдэнэцэцэг		ВИМ-08/2023		Огноо: 2023 он	
Шалгасан		Д.Мөнхмулга		ТГ шифр:		Хуудас: БА-13	
						Үе шест: АЗ	
1	2	3	4	5	6	7	8

1-р ДАВХРЫН "А, Б" ӨРӨӨНИЙ ӨӨРЧӨЛӨЛТИЙН БАЙГУУЛАЛТ М1:50

Д/д	Өрөөний тодорхойлолт	Талбай м ²
1	Шүршүүрийн өрөө	8.93
2	Ариун цэврийн өрөө	15.91
	Нийт	24.84

Тайлбар:

1-р давхрын одоо байгаа ариун цэврийн өрөө нь 2.35 х 3,80м харьцамттай өрөөг шүршүүрийн өрөө болгон өөрчилж, одоо байгаа шүршүүрийн өрөөний дасацын дус ханыг буулгаж арын өрөөтэй нэгтгэн ариун цэврийн өрөө болгон өөрчлөн төлөвлөсөн. Тус ариун цэврийн өрөөнд 2ш энгийн усаагуур, 3ш энгийн суултуурыг хуучин ариун цэврийн өрөөнд ашиглаж байсанг шилжүүлэн суурьлуулж, 1ш хүүхдийн усаалтуур, 1ш ХБМргэний усаагуур, 1ш хүүхдийн суултуур, 1ш ХБМргэний суултуурийг нэмж төлөвлөсөн. Өрөөний байршлыг дотуур бүдүүвч зургаас харна уу.

Өрөөнд хийгдэх заслалын ажлын тайлбар:

- Хана: Хуучин ариун цэврийн өрөөгөөр ашиглаж байсан өрөөний хананы плитаг хэвээр нь үлдээж, тоноглолоос үүссэн нүх сүвийг замаскаар бөглөж, плитаны цабуугаар цабуудаж тэгшилнэ. Хананы дээд эмүүсийг хусаж гадаргууг цэвэрлэсний дараа цементэн тэгшилгээ хийж цагаан өнгийн эмүүсээр эмүүлдэнэ. Шугам дагуу үүссэн хананы плитаг өнгө дагуу плитагаар солино.
- Шал: Одоо байгаа шалыг буулгаж гадаргууг цэвэрлэсний дараа цементэн тэгшилгээ хийж, цайвар шаргал өнгийн плитагаар шинээр плитаж өгнө.
- Тааз: Одоо байгаа эмүүсийг хусаж цэвэрлэсний дараа цементэн тэгшилгээ хийж, цагаан өнгийн усан суурьтай, угаагддаг, эмүүсэн дугаар 2 дахин эмүүлдэнэ.
- Хаалга: Зургийн дагуу солих болон шинээр хаалгыг хийлгэнэ.
- Цонх: Одоо байгаа модон цонхыг шинээр хубанцар рамтай 3 давхар шилтэй цонхоор солино.

ЗӨВШӨӨРӨЛЦСӨН

ХАС	
ЦБҮ	
ХТ, ДГ	

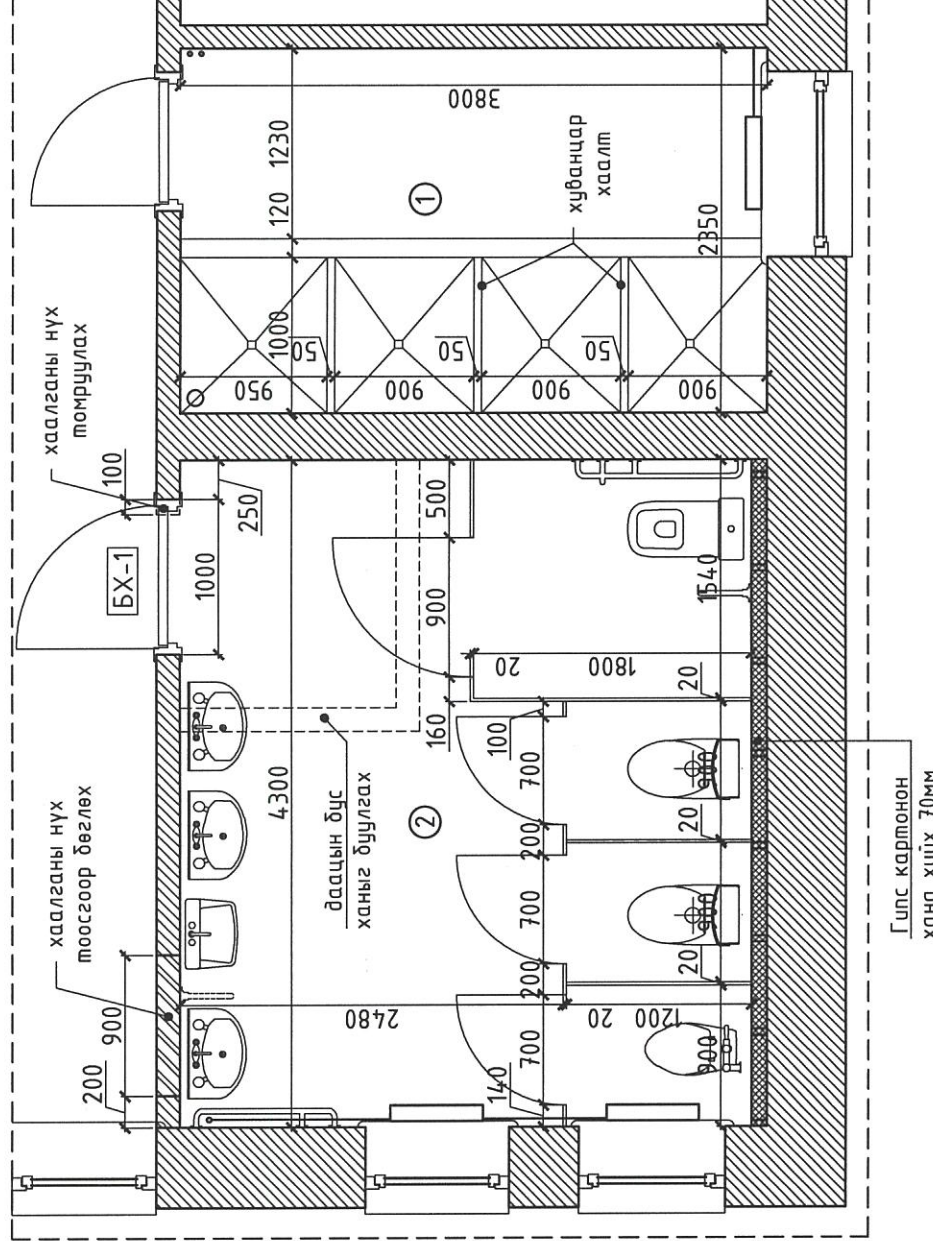

Тайлбар: Тоосгон хана өрөх

Д/д	Материалын нэр	Тоо хэмжээ	Х/Н	Тайлбар
1	Модон хаалт буулгах	14.80	м ²	Шахмал хайтман
2	Тоосгон хана буулгах	1.03	м ³	Тоосгон хана
3	Хаалга буулгах	2	ш	Модон хаалга
4	Модон шал хуулах	15.91	м ²	Модон шал
5	Плитан шал хуулах	11.93	м ²	Плитан шал

Давхрын материалын мүүвэр

Таних тэмдэглэгээ

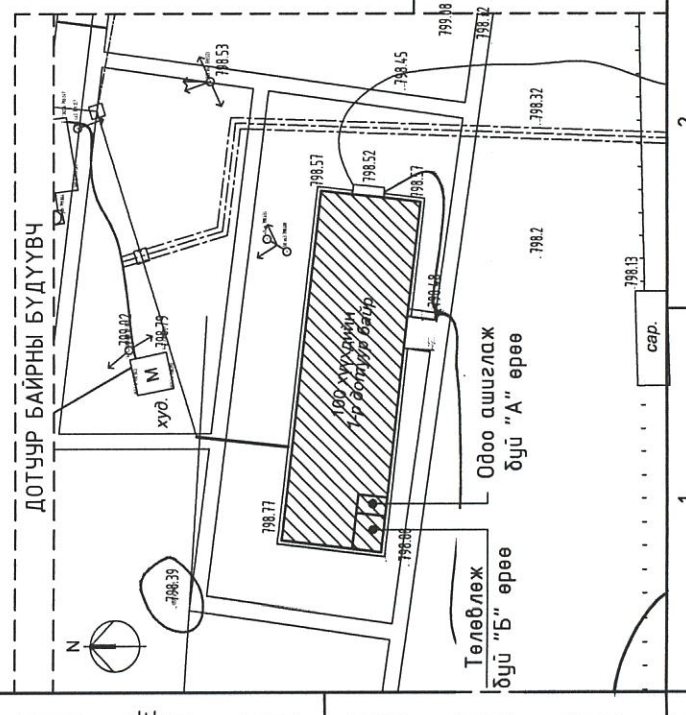
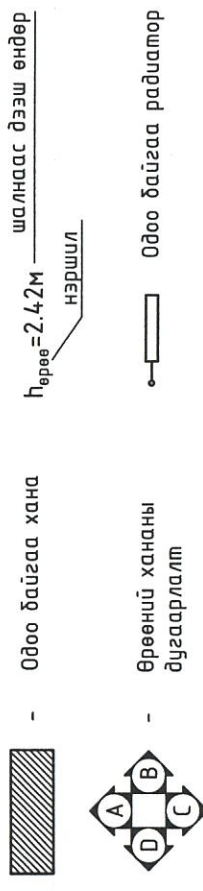

УБС АЙМАГ, ТЭС СҮМ.
100 ХҮҮХДИЙН 1-р ДОТУУР БАЙР /ЭМЭГТЭЙ/ НҮХЭН ЖОРЛОНГ АРИУН ЦЭВРИЙН БАЙГУУЛАМЖААР СОЛИХ ТӨСӨЛ

1-р ДАВХРЫН "А, Б" ӨРӨӨНИЙ ӨӨРЧӨЛӨЛТИЙН БАЙГУУЛАЛТ

Архитектор: Н.Эрдэнэцэцэг
Гүйцэтгэсэн: Н.Эрдэнэцэцэг
Шалгасан: Д.Мөнхпүлгэ

ЕГ шифр: ВМ-08/2023
ТГ шифр:

Масштаб: М1:50
Зургийн дугаар: БА-07

Огноо: 2023 он
Хуудас: БА-13

Уршил

Одоо байгаа радиатор

Өрөөний хананы дугаарлалт

Одоо байгаа радиатор

ЛАНД БИМИОН
CONSTRUCTION ХХК

1-р ДАВХРЫН "А, Б" ӨРӨӨНИЙ ШАЛНЫ БОЛОН ТЕХНОЛОГИЙН БАЙГУУЛАЛТ М1:50

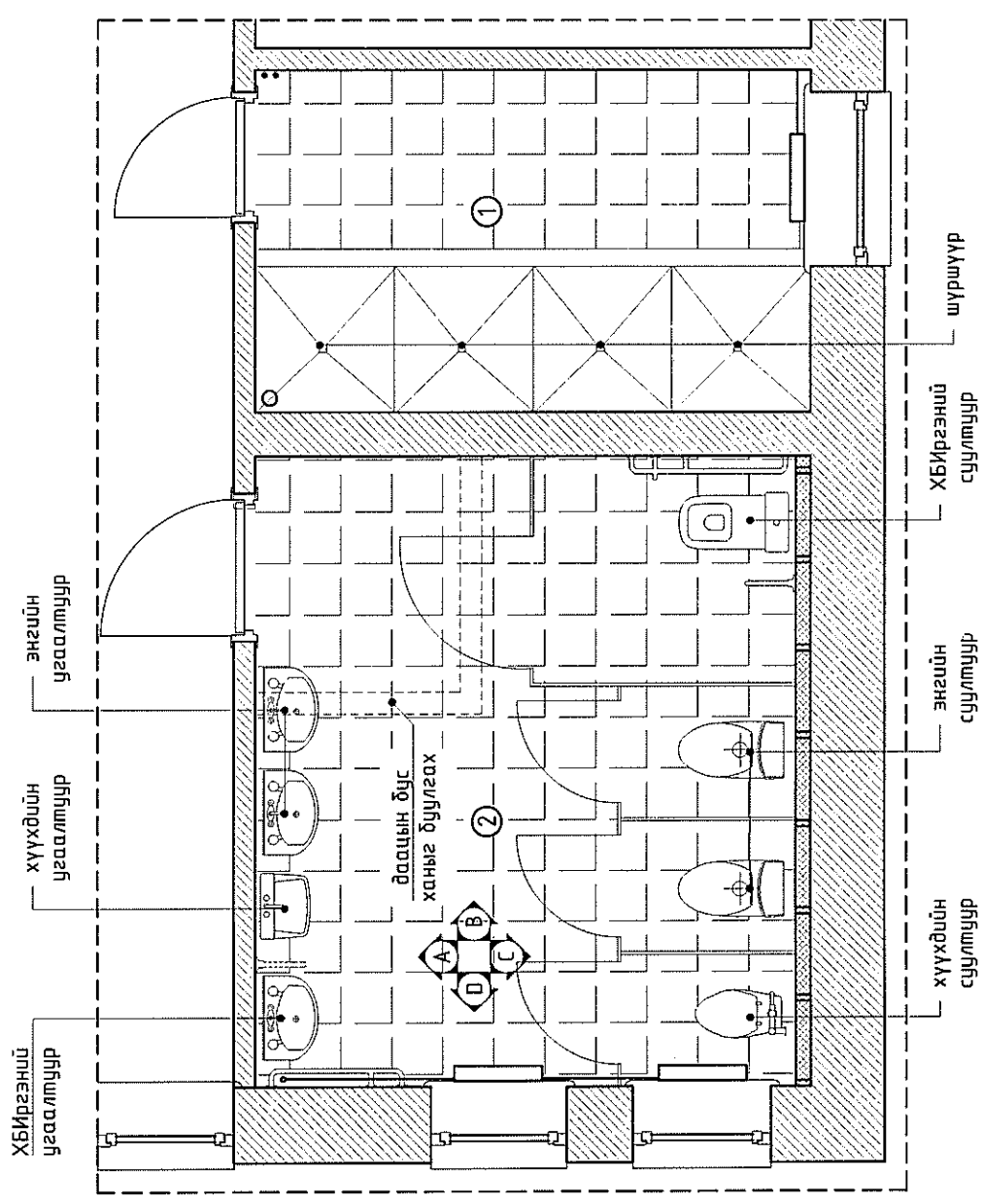

Д/а	Өрөөний тодорхойлолт	Талбай м ²	Шал		
			Материал	Төрөл /02-5-1/	Чулуур /02-5-3/
1	Шүршүүрийн өрөө	8.93	плита	204	76
2	Ариун цэврийн өрөө /эмэгтэй/	15.91	плита	204	76
	Нийт	24.84			

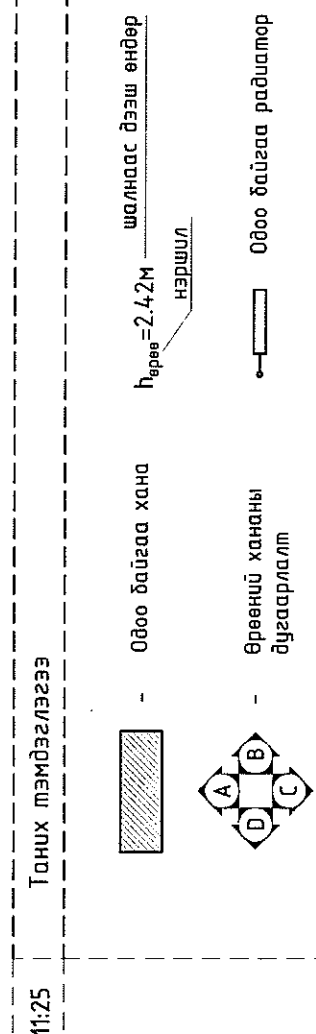
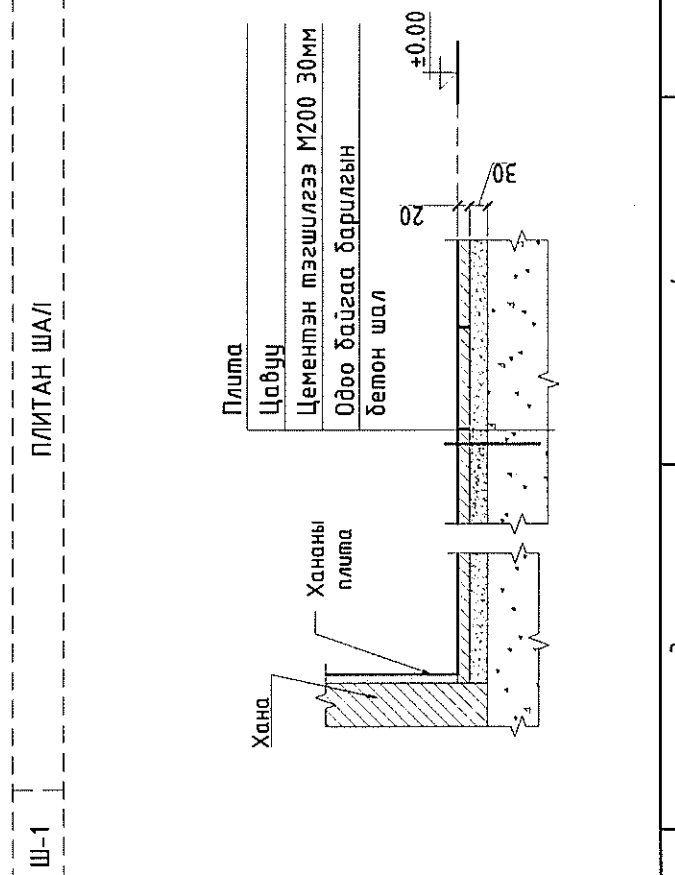
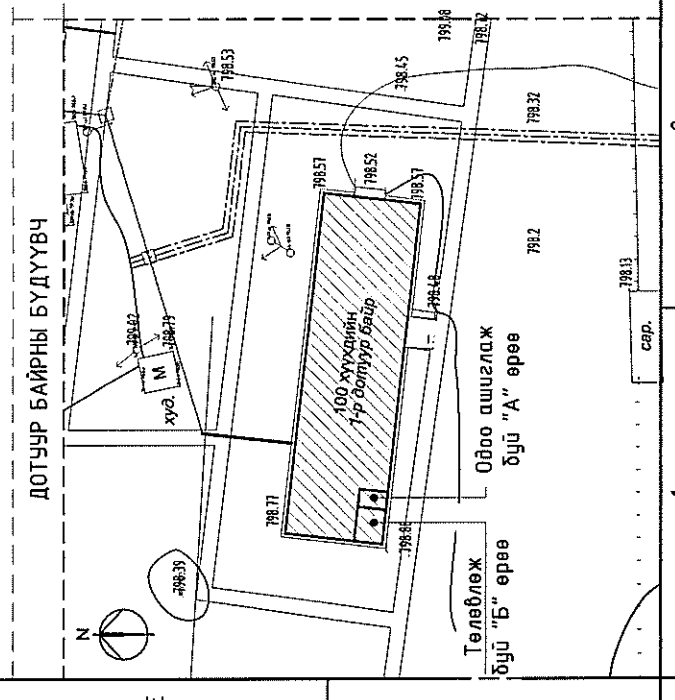

		УБС АЙМАГ, ТЭС СУМ.	
		100 ХҮҮХДИЙН 1-р ДОТУУР БАЙР /ЭМЭГТЭЙ/ НҮХЭН ЖОРЛОГ АРИУН ЦЭВРИЙН БАЙГУУЛАМЖААР СОЛИХ ТӨСӨЛ	
Архитектор	Н.Эрдэнэцэцэг	ЕГ шифр:	Масштаб:
Гүйцэтгэсэн	Н.Эрдэнэцэцэг	ВМ-08/2023	М1:50
Шалгасан	Д.Мөнхтулга	ТТ шифр:	Зургийн дугаар:
			БА-08
			БА-13
		Уг шал:	А3
		Огноо:	2023 он
		Хуудас:	Хуудас:

ЭМЭГТЭЙ АРИУН ЦЭВРИЙН ӨРӨӨНИЙ ХАНАНЫ ДЭЛГЭЭС М1:50
"В" ХАНАНЫ ДЭЛГЭЭС

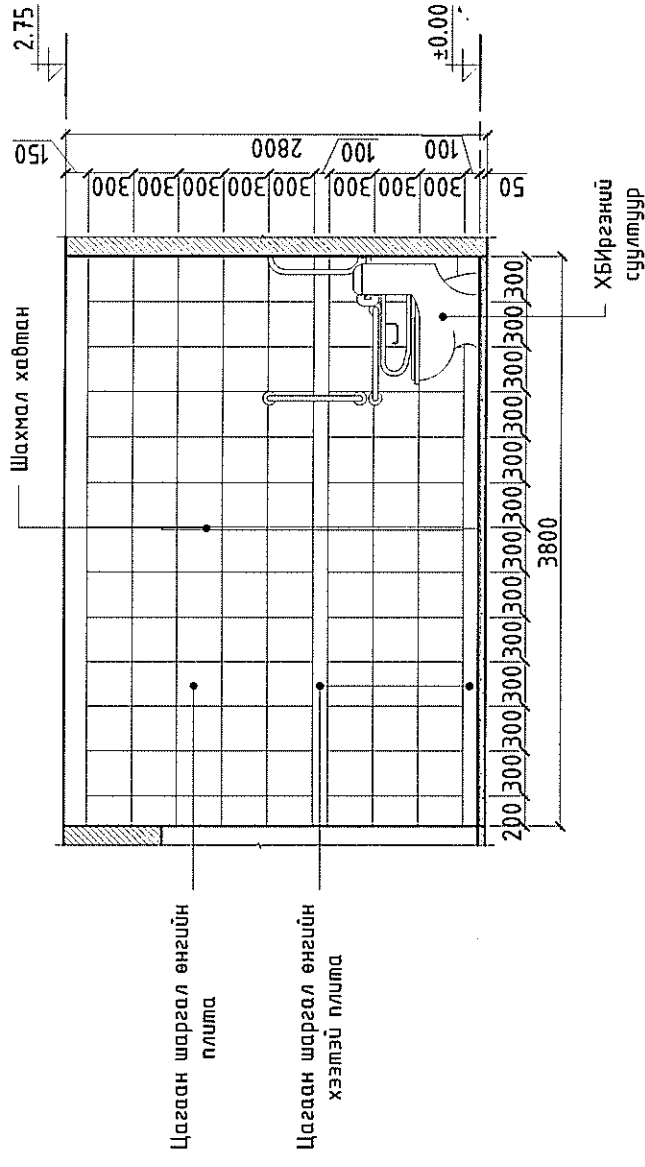

"D" ХАНАНЫ ДЭЛГЭЭС

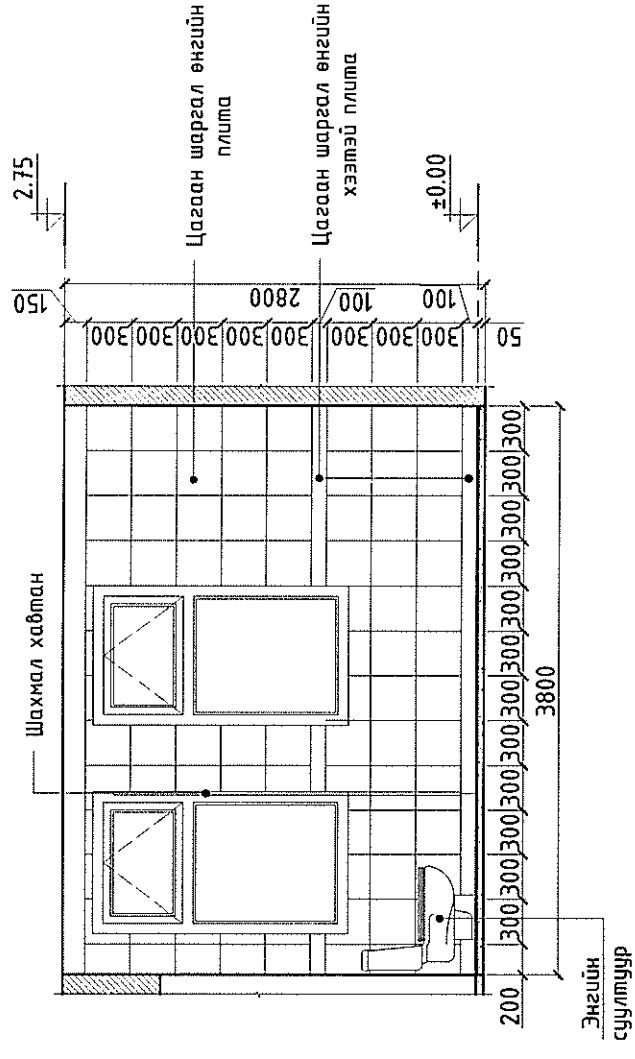

"А" ХАНАНЫ ДЭЛГЭЭС

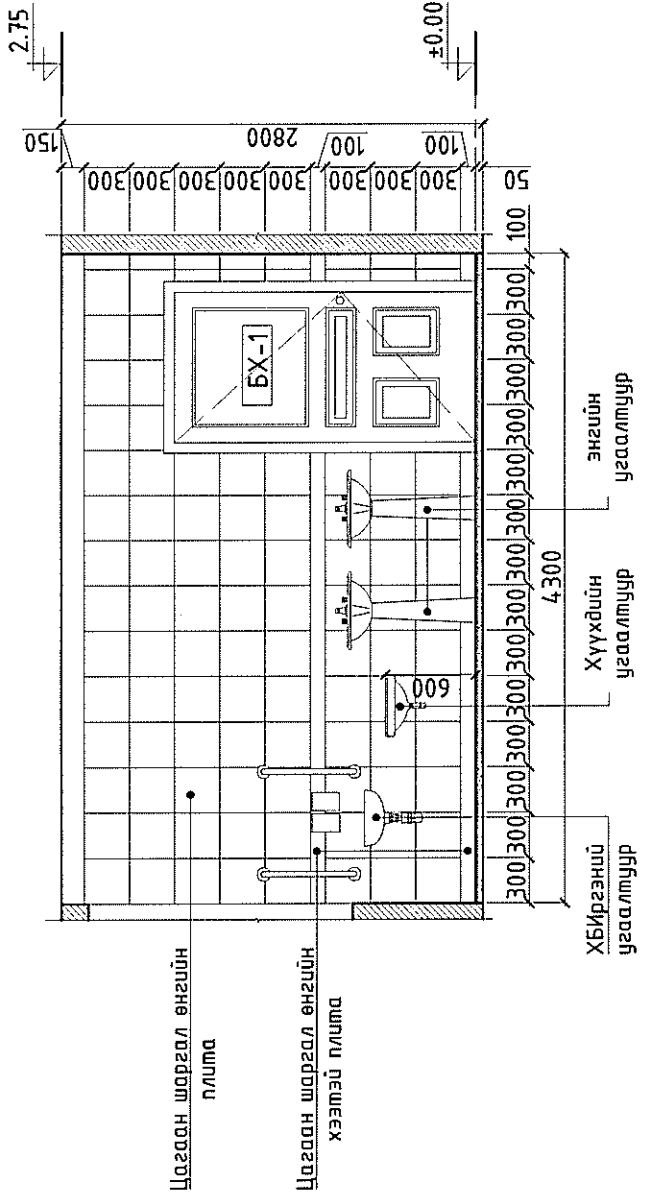

"С" ХАНАНЫ ДЭЛГЭЭС

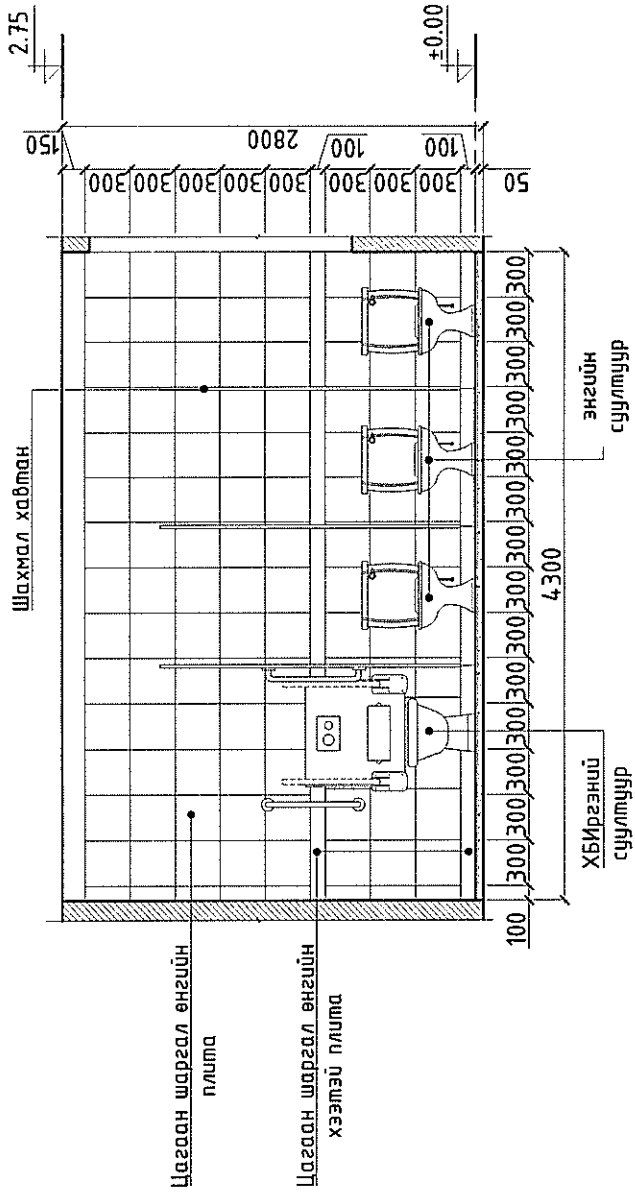

Хананы материалын түүвэр

Д/в	Материалын нэр	Тоо хэмжээ	Х/н	Тайлбар
1	"А" хананы плита	10.04	м2	Цементэн тэгшилгээ хийсэн байх
2	"В" хананы плита	10.64	м2	Цементэн тэгшилгээ хийсэн байх
3	"С" хананы плита	12.04	м2	Цементэн тэгшилгээ хийсэн байх
4	"D" хананы плита	7.45	м2	Цементэн тэгшилгээ хийсэн байх
	Нийт	40.17		

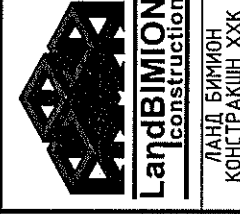

ЛАНД БИМИОН
КОНСТРАКШН ХХК

100 ХҮҮХДИЙН 1-р ДОТУУР БАЙР /ЭМЭГТЭЙ/ НҮХЭН ЖОРЛОНГ АРИУН ЦЭВРИЙН БАЙГУУЛАМЖААР СОЛИХ ТӨСӨЛ

ЭМЭГТЭЙ АРИУН ЦЭВРИЙН ӨРӨӨНИЙ ХАНАНЫ ДЭЛГЭЭС

Архитектор	Н.Эрдэнэцэцэг	ЕГ шифр:	ВМ-08/2023	Масштаб:	М1:50	Огноо:	2023 он
Гүйцэтгэсэн	Н.Эрдэнэцэцэг	ТГ шифр:		Зургийн дугаар:	БА-09	Хуудас:	БА-13
Шалгасан	Д.Мөнхмүлгэ						

УБС АЙМАГ, ТЭС СҮМ.	Ур шат:	А3
---------------------	---------	----

2-р ДАВХРЫН "А, Б" ӨРӨӨНИЙ ӨӨРЧЛӨЛТИЙН БАЙГУУЛАЛТ М1:50

Д/д	Өрөөний тодорхойлолт	Талбай м²
1	Шүршүүрийн өрөө	8.93
2	Ариун цэврийн өрөө	15.91
	Нийт	24.84

Тайлбар:

2-р давхрын одоо байгаа ариун цэврийн өрөө нь 2.35 х 3,80м харьцаатай өрөөг шүршүүрийн өрөө болгон өөрчилж, одоо байгаа шүршүүрийн өрөөний даацын дус ханыг буулгаж арын өрөөтэй нэгтгэн ариун цэврийн өрөө болгон өөрчлөн төлөвлөсөн. Тус ариун цэврийн өрөөнд 3ш энгийн угаагуур, 3ш энгийн суултуурыг хуучин ариун цэврийн өрөөнд ашиглаж байсанг шилжүүлэн суурьлуулж, 1ш хүүхдийн угаалтуур, 1ш хүүхдийн суултуурийг нэмж төлөвлөсөн. Өрөөний байршлыг дотуур бүдүүвч зургаас харна уу.

Өрөөнд хийгдэх заслалын ажлын тайлбар:

- Хана: Хуучин ариун цэврийн өрөөгөөр ашиглаж байсан өрөөний хананы плитаг хэвээр нь үлдээж, моноглоос үүссэн нүх сүвийг замааскаар дөглөж, плитаны цавуугаар цабуудаж тэгшилнэ. Хананы дээд эмүүльсийг хусаж гадаргууг цэвэрлэсний дараа цементэн тэгшилгээ хийж цагаан өнгийн эмүүльсээр эмүүльсдэнэ. Шугам дагуу үүссэн хананы плитаг өнгө дагуу плитагаар солино.
- Шал: Одоо байгаа шалыг дуулгаж гадаргууг цэвэрлэсний дараа цементэн тэгшилгээ хийж, цайвар шаргал өнгийн плитагаар шинээр плитаж өгнө.
- Тааз: Одоо байгаа эмүүльсийг хусаж цэвэрлэсний дараа цементэн тэгшилгээ хийж, цагаан өнгийн усан суурьтай, угаасдаг, эмүүльсэн будаагаар 2 дахин эмүүльсдэнэ.
- Хаалга: Зургийн дагуу солих болон шинээр хаалгыг хийлгэнэ.
- Цонх: Одоо байгаа модон цонхыг шинээр хуванцар рамтай 3 давхар шилтэй цонхоор солино.

ЗӨВШӨӨРӨЛЦСӨН

ХАС	ЦБУ	ХТ, ДГ

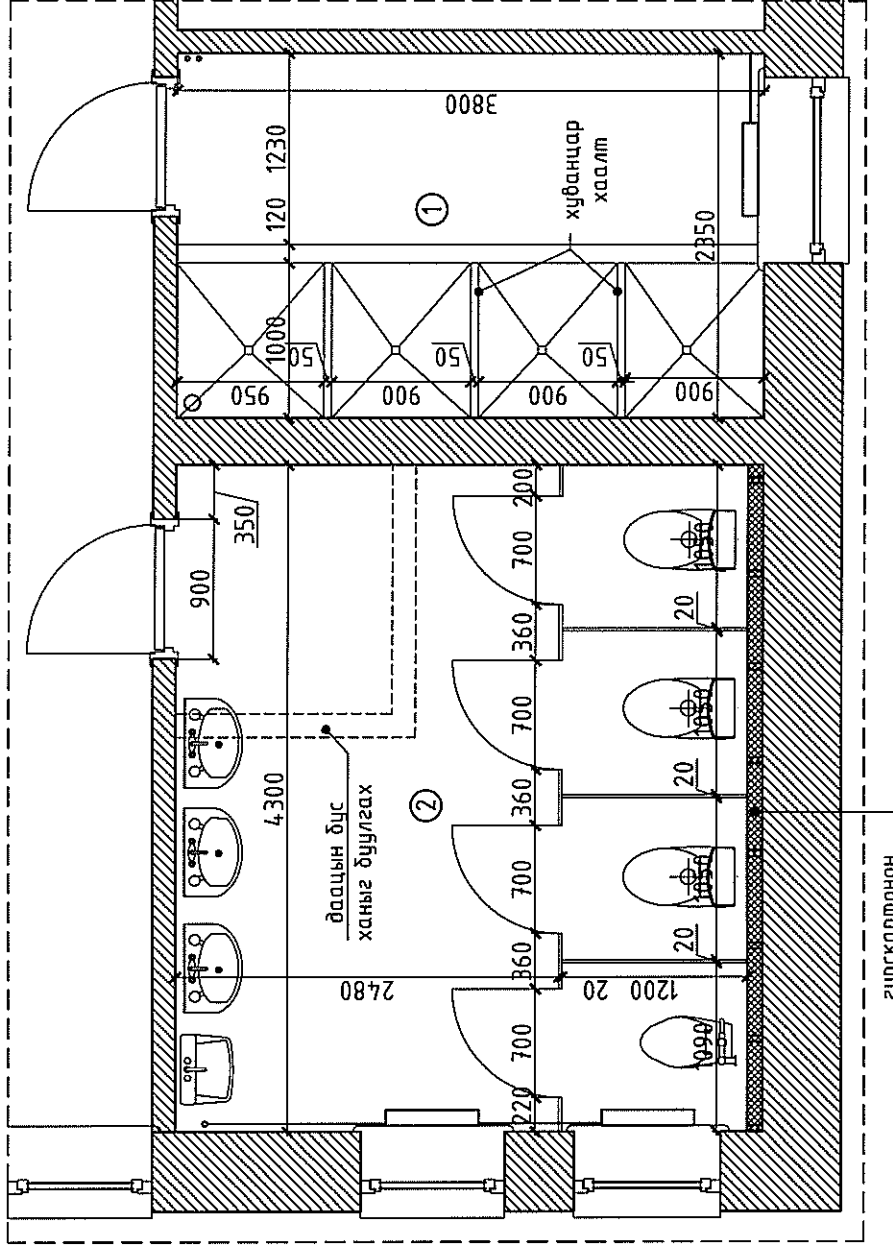

Давхрын материалын түүвэр

Д/д	Материалын нэр	Тоо хэмжээ	Х/Н	Тайлбар
Бүүлгах ажлын тоо хэмжээ				
1	Модон хаалт буулгах	14.80	м²	Шахмал хавтан
2	Тоосгон хана буулгах	1.03	м³	Тоосгон хана
3	Хаалга буулгах	1	ш	Модон хаалга
4	Модон шал хуулах	15.91	м²	Модон шал
5	Плитан шал хуулах	11.93	м²	Плитан шал

Танх тэмдэглэгээ

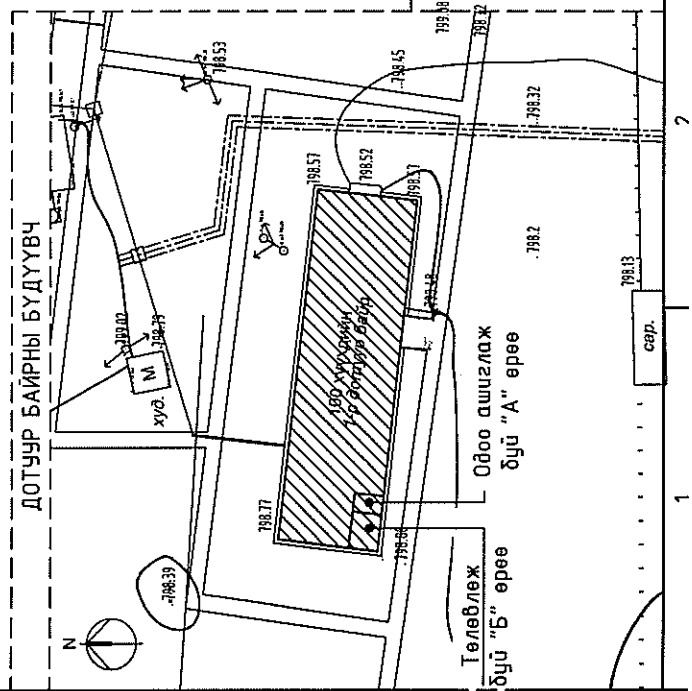
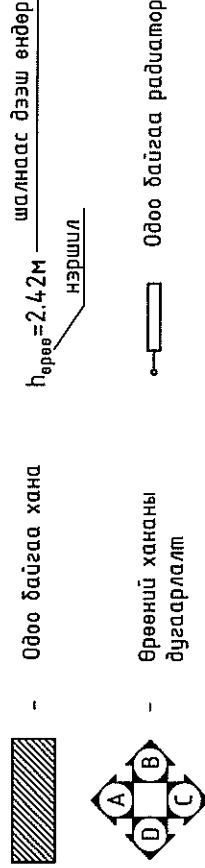

УБС АЙМАГ, ТЭС СУМ.

100 ХҮҮХДИЙН 1-р ДОТУУР БАЙР /ЭМЭГТЭЙ/ НҮХЭН ЖОРЛОГ АРИУН ЦЭВРИЙН БАЙГУУЛАМЖААР СОЛИХ ТӨСӨЛ

Үе шат: АЗ

Масштаб: М1:50

Эргэлийн дугаар: БА-10

Хугацаа: 2023 он

Худгас: БА-13



LandBIMION
construction

ЛАНД БИМИОН
КОНСТРАКШН ХХК



2-р ДАВХРЫН "А, Б" ӨРӨӨНИЙ ШАЛНЫ БОЛОН ТЕХНОЛОГИЙН БАЙГУУЛАЛТ М1:50

Д/в	Өрөөний тодорхойлолт	Талбай M ²	Шал	
			Материал	Төрөл /02-5-1/ 204
1	Шүршүүрийн өрөө	8.93	плита	76
2	Ариун цэврийн өрөө /эмэгтэй/ Нийэм	15.91 24.84	плита	76

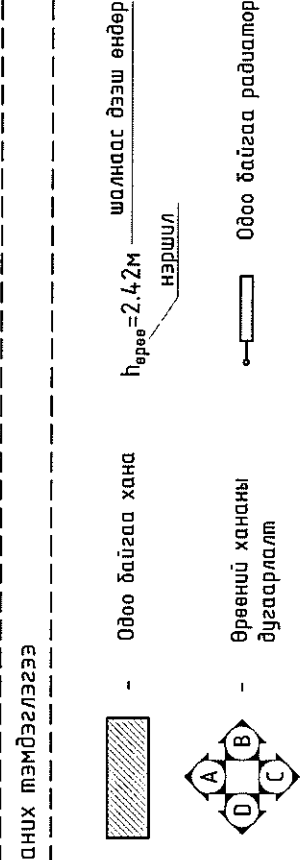
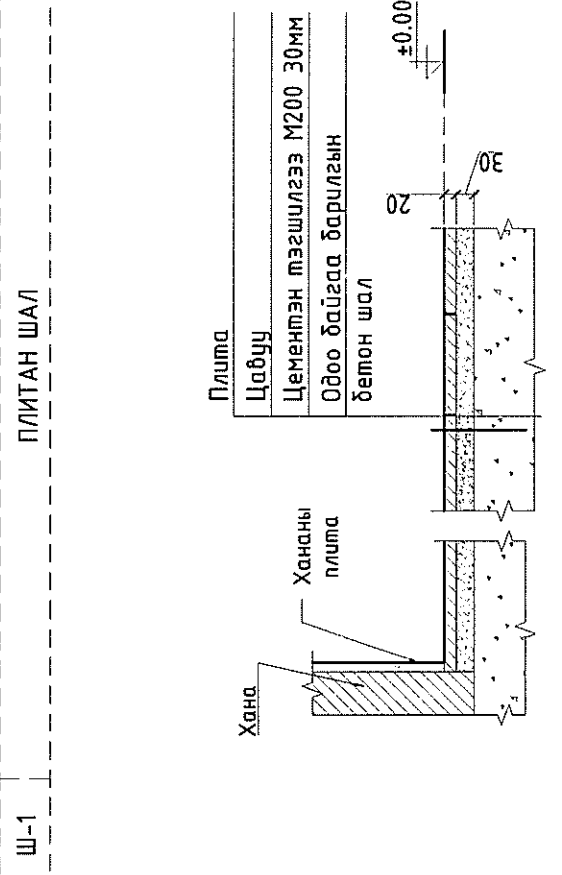
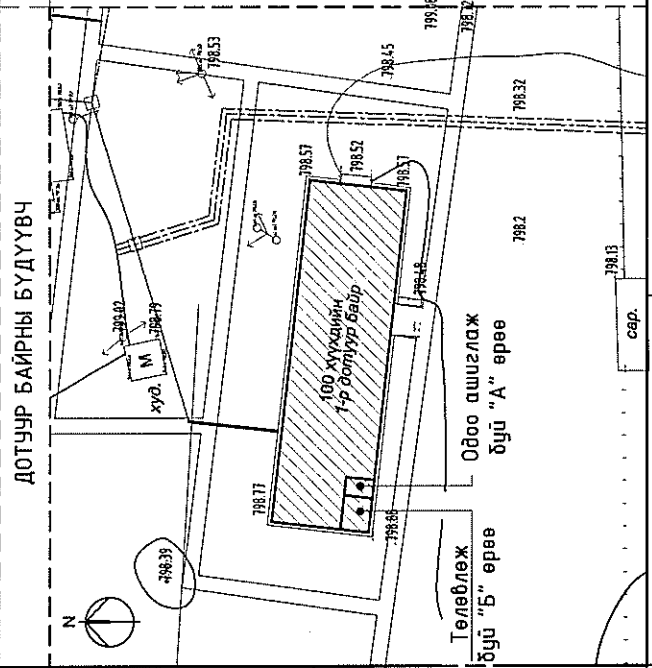
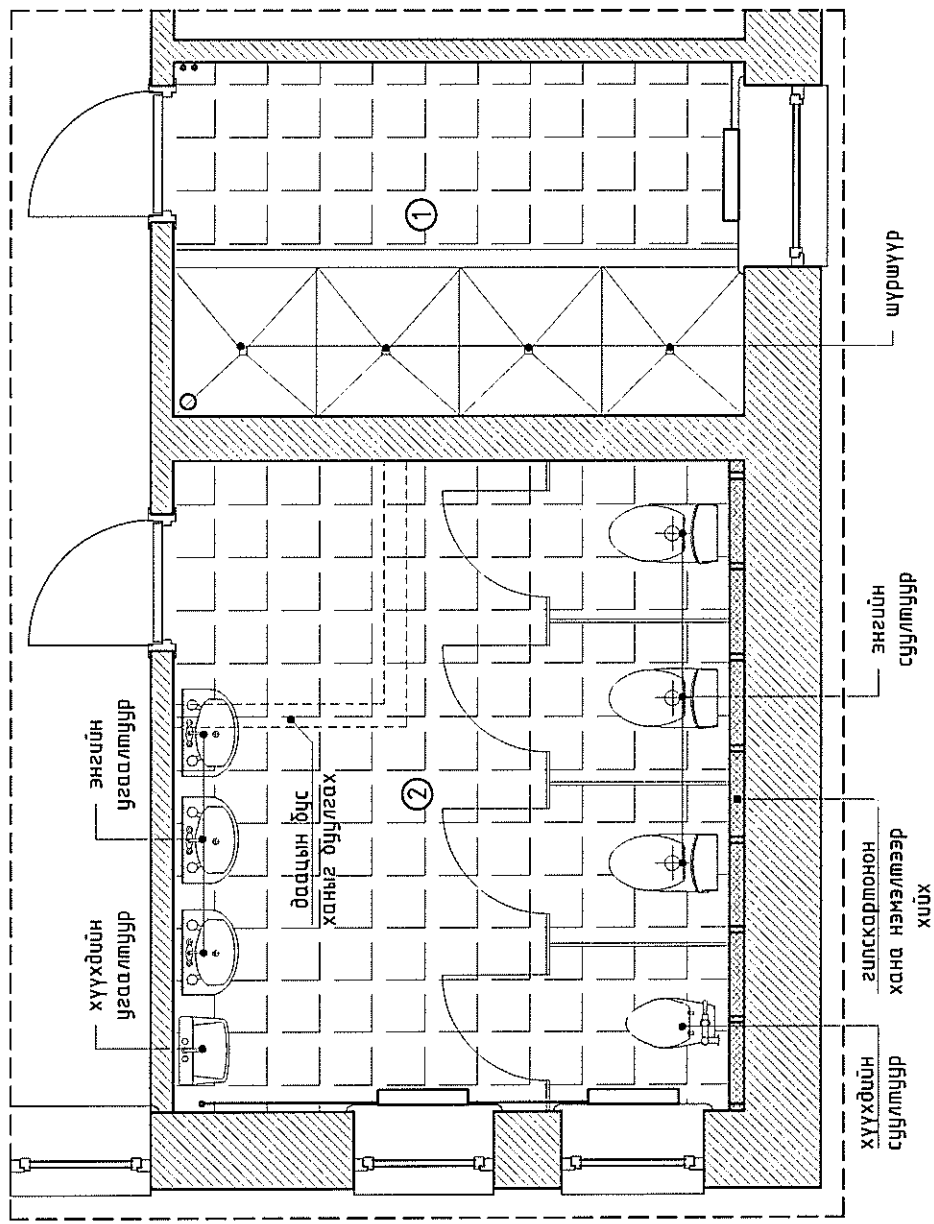

Ш-1

ПЛИТАН ШАЛ

Таних тэмдэглэгээ

М1:25

LandBIMION
construction

ЛАНД БИМИОН
КОНСТРАКШН ХХК

100 ХҮҮХДИЙН 1-р ДОТУУР БАЙР /ЭМЭГТЭЙ/ НҮХЭН ЖОРЛОНГ АРИУН ЦЭВРИЙН БАЙГУУЛАМЖААР СОЛИХ ТӨСӨЛ

2-р ДАВХРЫН "А, Б" ӨРӨӨНИЙ ӨВРЧЛӨЛТИЙН БАЙГУУЛАЛТ

УБС АЙМАГ, ТЭС СҮМ.

Архитектор	Н.Эрдэнэцэцэг	ЕГ шифр:	ВМ-08/2023	Масштаб:	М1:50	Огноо:	2023 он
Гүйцэтгэсэн	Н.Эрдэнэцэцэг	ТГ шифр:		Зургийн дугаар:	БА-11	Хуудас:	БА-13
Шалгасан	Д.Мөнхмулга						

Уг шам: А3

ЭМЭГТЭЙ АРИУН ЦЭВРИЙН ӨРӨӨНИЙ ХАНАНЫ ДЭЛГЭЭС М1:50
"В" ХАНАНЫ ДЭЛГЭЭС

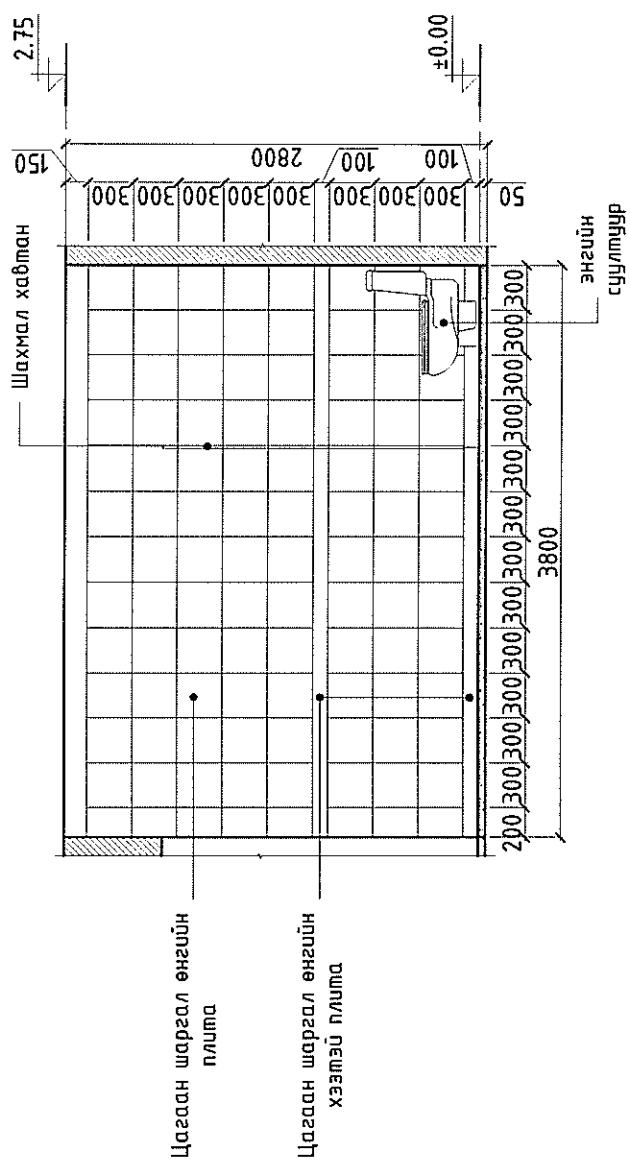

"D" ХАНАНЫ ДЭЛГЭЭС

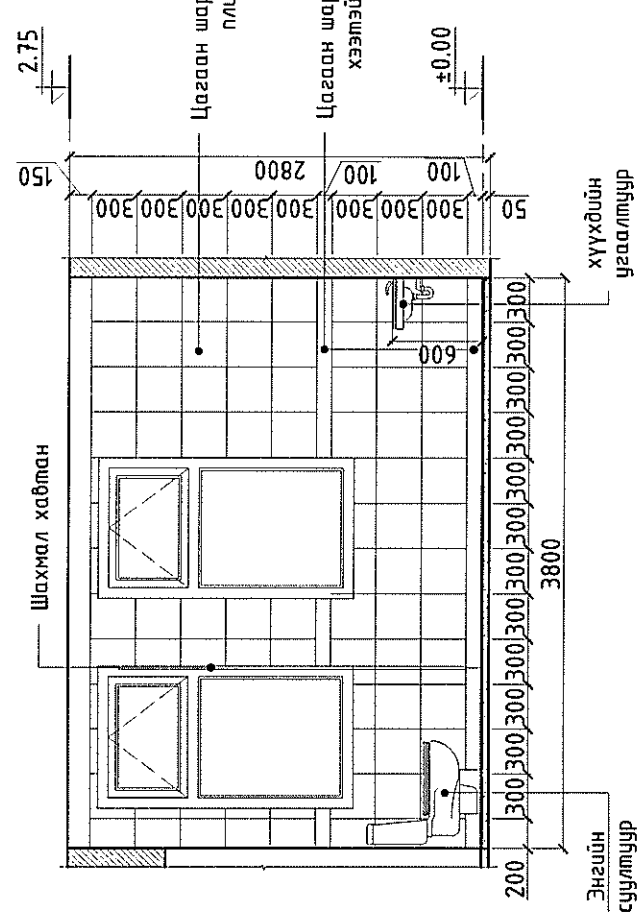

"А" ХАНАНЫ ДЭЛГЭЭС

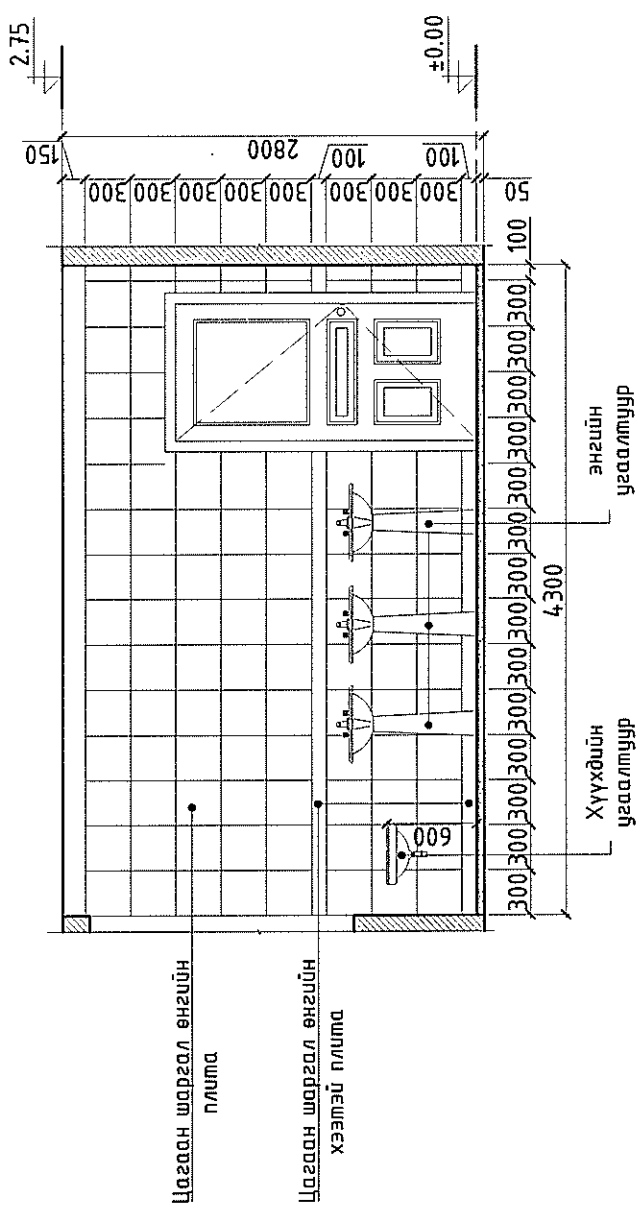

"C" ХАНАНЫ ДЭЛГЭЭС

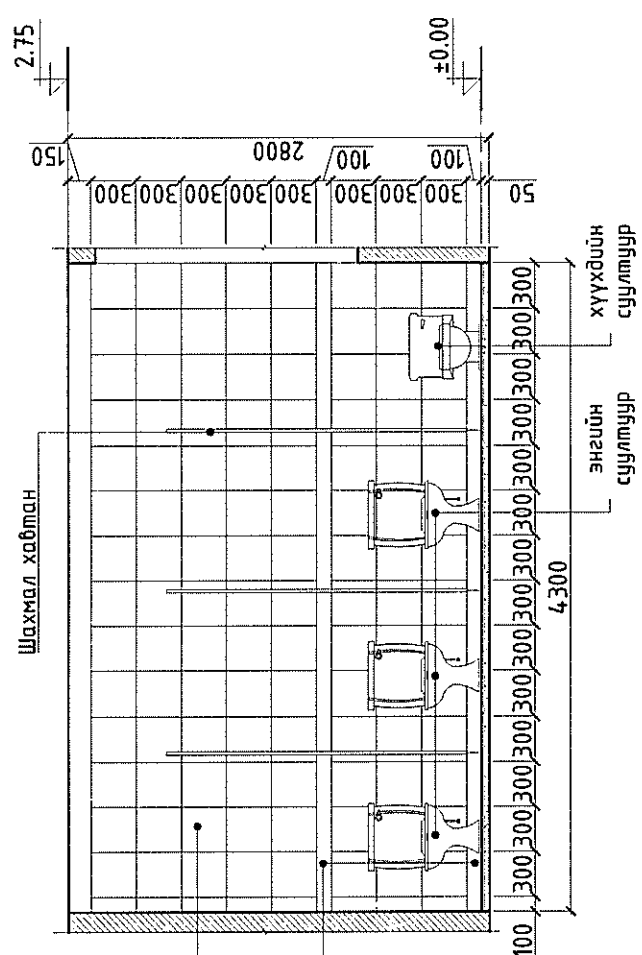

Хананы материалын түүвэр

Д/Ө	Материалын нэр	Тоо хэмжээ	Х/н	Тайлбар
1	"А" хананы плита	10.04	m ²	Цементэн тэгшлэээ хийсэн байх
2	"В" хананы плита	10.64	m ²	Цементэн тэгшлэээ хийсэн байх
3	"С" хананы плита	12.04	m ²	Цементэн тэгшлэээ хийсэн байх
4	"D" хананы плита	7.45	m ²	Цементэн тэгшлэээ хийсэн байх
	Нийт	40.17		



ЛАНД БИМИОН
КОНСТРАКШН ХХК

УБС АЙМАГ, ТЭС СҮМ
100 ХҮҮХДИЙН 1-р ДОТУУР БАЙР /ЭМЭГТЭЙ/ НҮХЭН ЖОРЛОНГ АРИУН ЦЭВРИЙН БАЙГУУЛАМЖААР СОЛМХ ТӨСӨЛ

ЭМЭГТЭЙ АРИУН ЦЭВРИЙН ӨРӨӨНИЙ ХАНАНЫ ДЭЛГЭЭС
Уг шат: АЗ
Огноо: 2023 он
Хуудас: БА-12
Масштаб: М1:50
Зургийн дугаар: БА-12
ЕГ шифр: ВМ-08/2023
ТГ шифр:
Архитектор: Н.Эрдэнэцэцэг
Гүйцэтгэсэн: Н.Эрдэнэцэцэг
Шалгаасан: Д.Мөнхмулга

1-р давхрын АЦӨ-ний суултуур хооронд хаах шахмал хавтан

M1:50

Хавтан /1ш/ Хавтан /2ш/ Хавтан /1ш/

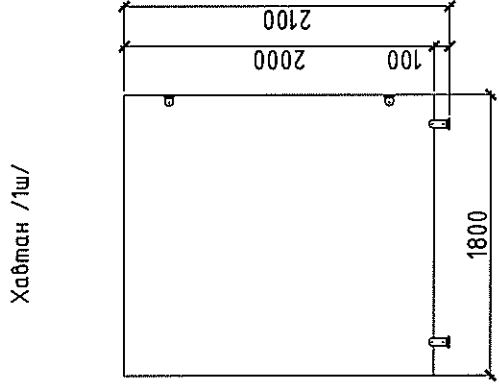
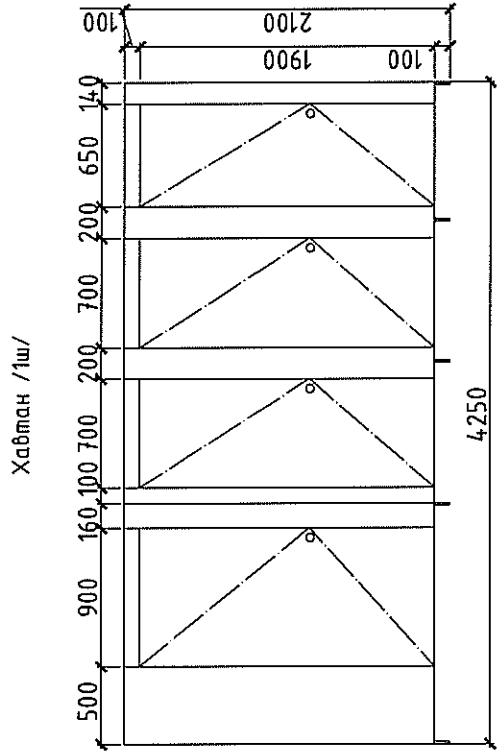

2-р давхрын АЦӨ-ний суултуур хооронд хаах шахмал хавтан

M1:50

Хавтан /1ш/ Хавтан /3ш/ Хавтан /3ш/

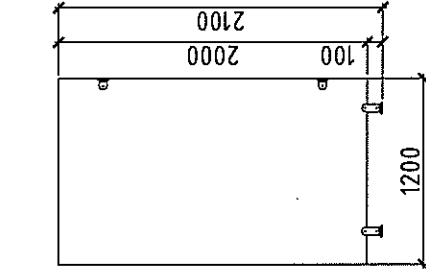
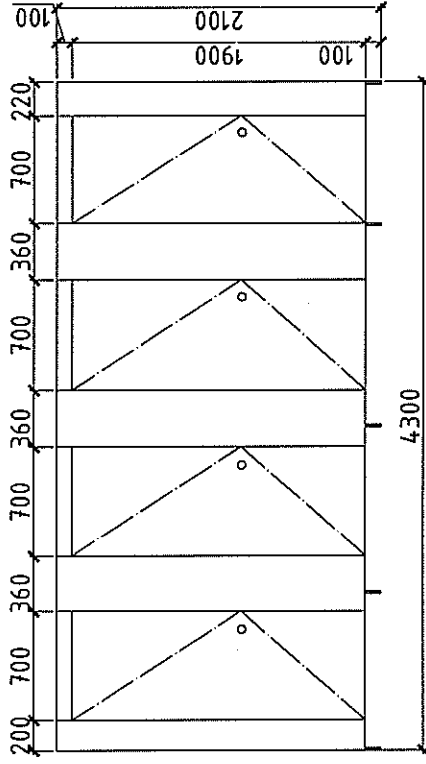

Модон хаалга

M1:50

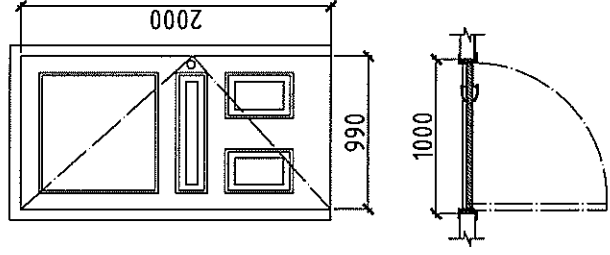

Тайлбар:
Хасалгыг захиалахаас өмнө газар дээр нь дахин хэмжилт авч тугасны дараа захиална.



Хавтан /6ш/

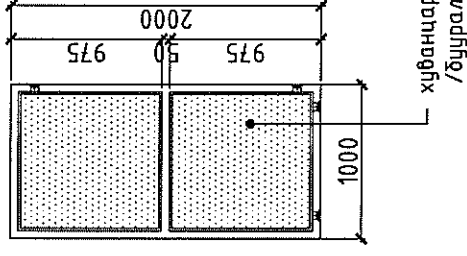

хуванцар хаалт /бууралтмай/

Шуршуурийн хуванцар хаалт

M1:50

Давхрын материалын түүвэр

Д/в	Материалын нэр	Тоо хэмжээ	Х/н	Тайлбар
Хийгдэх ажлын тоо хэмжээ				
1	Шахмал хавтан /хуваалт/	32.70	м ²	Шахмал модон хавтан б=20мм
2	Шуршуурийн хуваалт	12.00	м ²	Хуванцар хаалт
3	Тоосгон өрлөг	0.14	м ³	Тоосгон өрлөг
4	ХБИргэний АЦӨ барил	2	ш	Эвхэгддэг /төмөр барил/
5	ХБИргэний АЦӨ барил	3	ш	Хананы төмөр барил
6	Хаалга /1000 x 2000/	1	ш	Модон хаалга
7	Вакуум цонх	10.47	м ²	3 давхар шилтэй хуванцар рамтай
8	Хиймэл чулуун тавцан	6	ш	Хиймэл чулуу

LaqBIMION construction
ЛАНД БИМОН
КОНСТРАКШН ХХК

УБС АЙМАГ, ТЭС СҮМ.
100 ХҮҮХДИЙН 1-р ДОТУР БАЙР /ЭМЭГТЭЙ/ НҮХЭН ЖОРЛОНГ АРИУН ЦЭВРИЙН БАЙГУУЛАМЖААР СОЛИХ ТӨСӨЛ

МАТЕРИАЛЫН ТҮҮВЭР

Архитектор	Н.Эрдэнэцэцэг	ЕГ шифр:	М1:50	Огноо:	2023 он
Гүйцэтгэсэн	Н.Эрдэнэцэцэг	ВИМ-08/2023		Худбас:	БА-13
Шалгасан	Д.Мөнхтулга	ТГ шифр:	БА-13	Худбас:	БА-13

Үе шал: АЭ

ДҮҮЖИН ТААЗНЫ ХЭСЭГЛЭЛ М1:50

Таазны огтлол 1-1 /М1:10/

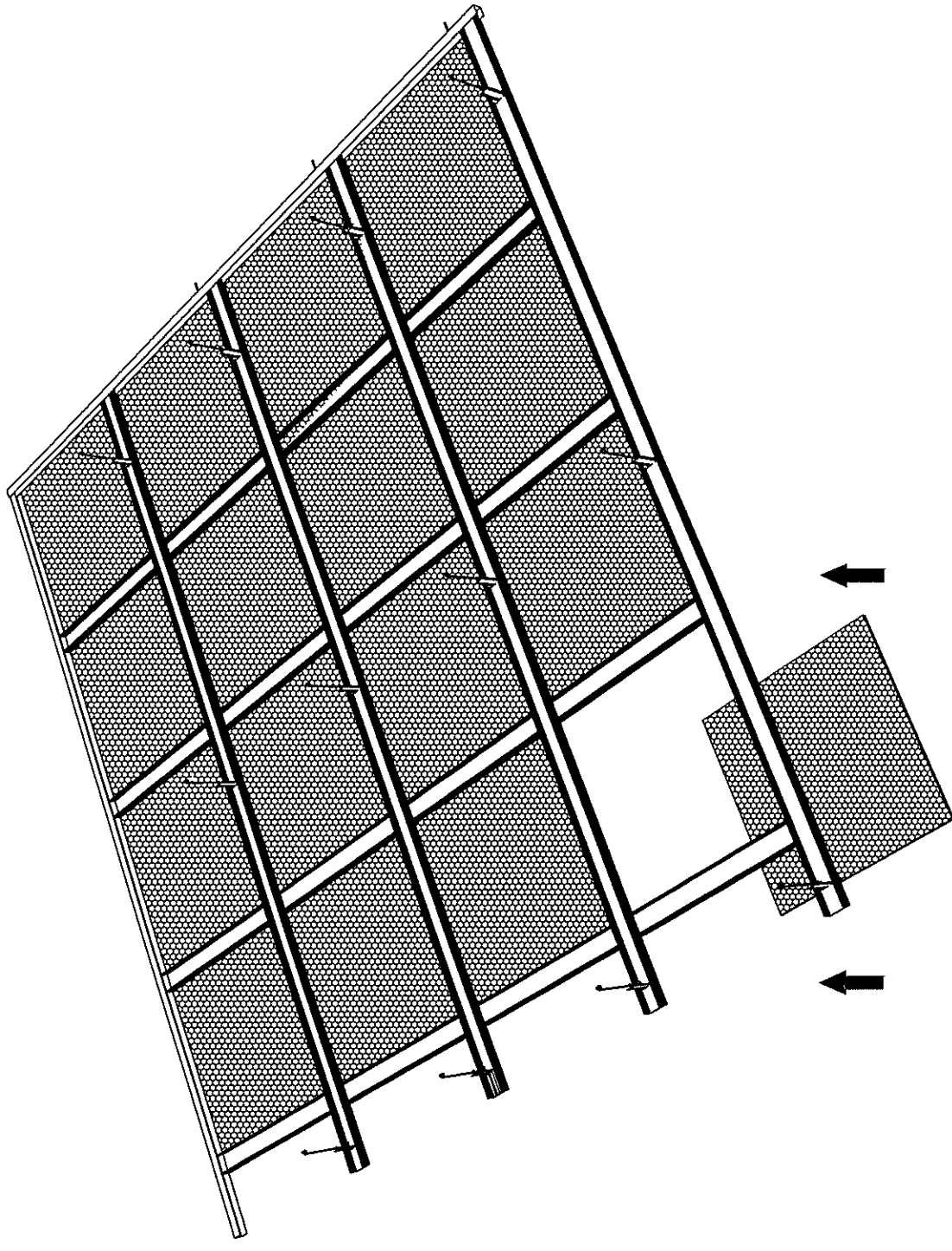

Угсрагдах байдал

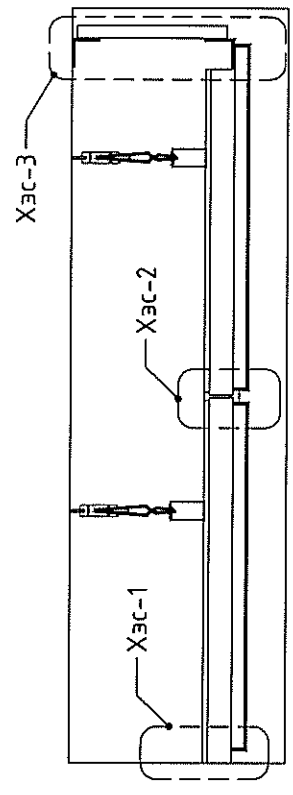

ХЭС-1 /М1:5/

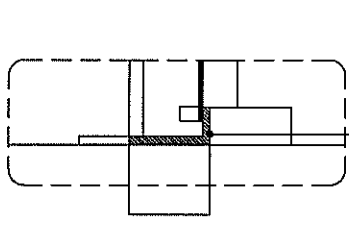

L төмөр /25x55/

ХЭС-2 /М1:5/

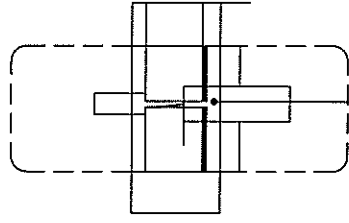

Хавтангийн хүрээ төмөр

ХЭС-3 /М1:5/

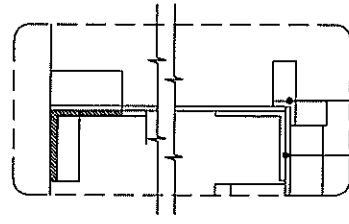

L төмөр /40x40/

L төмөр /14x14/

Хөнгөн цагаан дүүжин тааз хавтан 60x60см

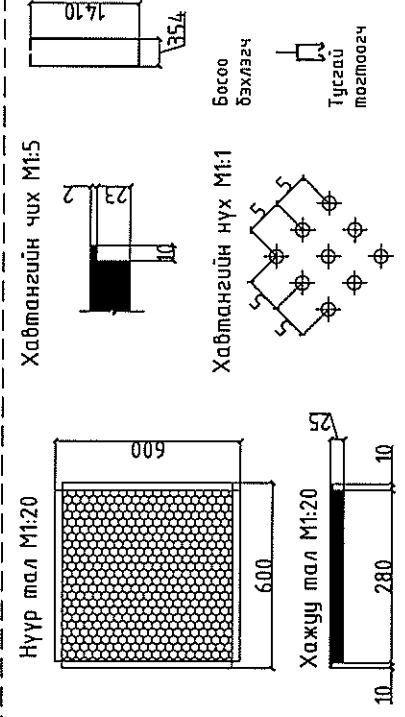

Материалын харагдах байдал

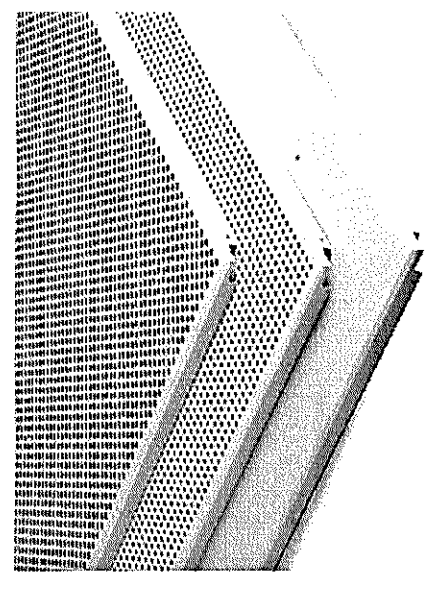

Д/д	1-р давхрын өрөөний тодорхойлолт	Талбай м ²
1	Шүршүүрийн өрөө	8.93
2	Ариун цэврийн өрөө /эмэгтэй/	15.91
	Нийт	24.84

Д/д	2-р давхрын өрөөний тодорхойлолт	Талбай м ²
1	Шүршүүрийн өрөө	8.93
2	Ариун цэврийн өрөө /эмэгтэй/	15.91
	Нийт	24.84

ЛАНД БИМИОН
КОНСТРАКШН ХХК

УБС АЙМАГ, ТЭС СҮМ,
100 ХҮҮХДИЙН 1-р ДОТЧУР БАЙР /ЭМЭГТЭЙ/ НҮХЭН ЖОРЛОНГ АРИУН ЦЭВРИЙН БАЙГУУЛАМЖААР СОЛИХ ТӨСӨЛ

ДҮҮЖИН ТААЗНЫ ХЭСЭГЛЭЛ

Архитектор	Н.Эрдэнэцэцэг	ЕГ шифр:	ВМ-08/2023	Масштаб:	М1:50	Огноо:	2023 он
Гүйцэтгэгч	Н.Эрдэнэцэцэг	ТГ шифр:		Зургийн дугаар:	БА-13.1	Хуудас:	БА-13
Шалсан	Д.Мөнхтулга	Угшрам:	АЗ				

БАРИЛГЫН ЗУРАГ ТӨСЛИЙН "ЛАНД БИМИОН КОНСТРАКШН" ХХК /ЗТ19-1425/18/

ШИФР: В1М-06/2023

УВС АЙМАГ, ТЭС СҮМ.

80 ХҮҮХДИЙН ДОТУУР БАЙР /ЭРЭГТЭЙ/ НҮХЭН ЖОРЛОНГ АРИУН ЦЭВРИЙН БАЙГУУЛАМЖААР СОЛИХ ТӨСӨЛ

БАРИЛГА АРХИТЕКТУРЫН АЖЛЫН ЗУРАГ

БОЛОВСРУУЛСАН:

ЗАХИРАЛ: /Д.МӨНХТУЛГА/

ЗҮРГИЙН АРХИТЕКТОР: /Н.ЭРДЭНЭЦЭЦЭГ/

УЛААНБААТАР ХОТ
2023 ОН

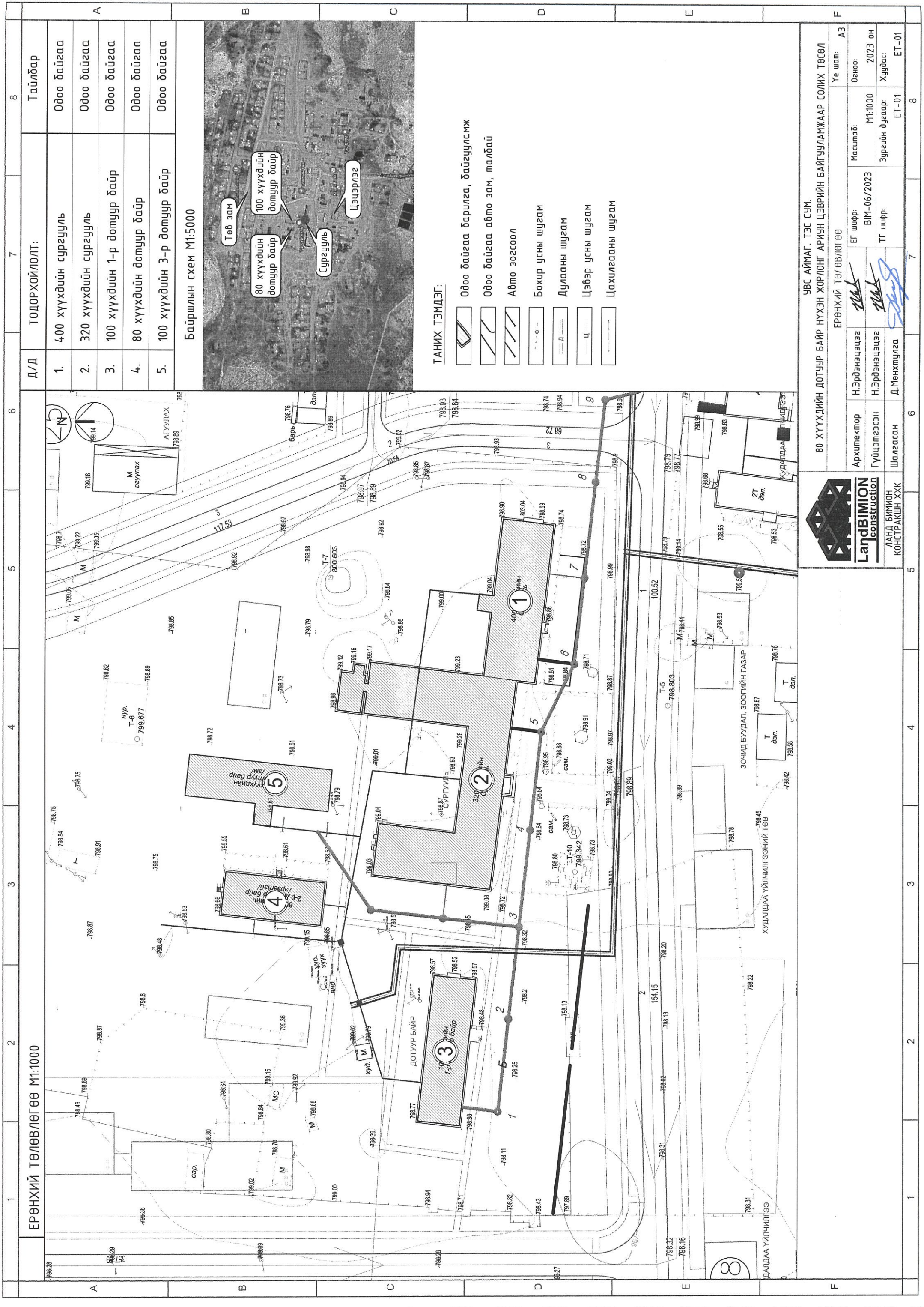

Д/Д	ТОДОРХОЙЛОЛТ:	Тайлбар
1.	400 хүүхдийн сургууль	Одоо байгаа
2.	320 хүүхдийн сургууль	Одоо байгаа
3.	100 хүүхдийн 1-р дотуур байр	Одоо байгаа
4.	80 хүүхдийн дотуур байр	Одоо байгаа
5.	100 хүүхдийн 3-р дотуур байр	Одоо байгаа

ТАНИХ ТЭМДЭГ:	
	Одоо байгаа барилга, байгууламж
	Одоо байгаа авто зам, талбай
	Авто зогсоол
	Бохир усны шугам
	Дулааны шугам
	Цэвэр усны шугам
	Цахилгааны шугам

ЕРӨНХИЙ ТӨЛӨВЛӨГӨӨ М1:1000	
<p>УБС АЙМАГ, ТЭС СУМ</p> <p>80 ХҮҮХДИЙН ДОТУУР БАЙР НҮХЭН ЖОРЛОНГ АРИУН ЦЭВРИЙН БАЙГУУЛАМЖААР СОЛИХ ТӨСӨЛ</p> <p>ЕРӨНХИЙ ТӨЛӨВЛӨГӨӨ</p>	
<p>Архитектор Н.Эрдэнэцэцэг</p> <p>Гүйцэтгэсэн Н.Эрдэнэцэцэг</p> <p>Шалгасан Д.Мөнхмулга</p>	<p>Масштаб: М1:1000</p> <p>ЭГ шифр: ВМ-06/2023</p> <p>ТГ шифр:</p>
<p>LandBIMION construction</p> <p>ЛАНД БИМИОН КОНСТРАКШН ХХК</p>	<p>Уе шат: АЗ</p> <p>Огноо: 2023 он</p> <p>Хуудас: ET-01</p>

ЗҮРГИЙН ЖАГСААЛТ,
ТАЙЛБАР БИЧИГ

БА МАРКИЙН ЗҮРГИЙН ЖАГСААЛТ

Д/д	Хуудасны нэр	Хуудасны марк
1	Ерөнхий төлөвлөгөө /дотуур байр/	ЕТ-1
2	Зургийн жагсаалт, тайлбар бичиг	БА-1
3	1-р давхрын дотуур байрны бүдүүвч	БА-2
4	2-р давхрын дотуур байрны бүдүүвч	БА-3
5	1, 2-р давхрын ариун цэврийн өрөөний хэмжилтийн/б	БА-4
6	Өрөөний харагдах байдал	БА-5
7	Өрөөний харагдах байдал	БА-6
8	1-р давхрын "А" өрөөний өөрчлөлтийн байгуулалт	БА-7
9	2-р давхрын "Б" өрөөний өөрчлөлтийн байгуулалт	БА-8
10	1, 2-р давхрын "А, Б" өрөөний шалны байгуулалт	БА-9
11	Материалын түүвэр	БА-10
12	Дүүжин тээврийн хэсэг	БА-10.1

ЕРӨНХИЙ ХЭСЭГ

Монгол Улсын Их Хурлын 2020 оны 24 дүгээр тогтоолоор батлагдсан Монгол Улсын Засгийн газрын 2020-2024 оны үйл ажиллагааны мөрийн хөтөлбөр, Монгол Улсын Их Хурлын 2020 оны 39 дүгээр тогтоолоор батлагдсан Монгол Улсын 2021 оны Төсвийн тухай хууль батлагдсантай холбогдсон арга зэрэг хэмжээний тухай, Монгол Улсын Засгийн Газрын 2021 оны 127 дугаар тогтоолоор батлагдсан Боловсролын салбарт хэрэгжүүлэх хөрөнгө оруулалтын зарим арга хэмжээний тухай, Увс аймгийн Тэс сумын 80 хүүхдийн /эрэгтэй/ дотуур байр нүхэн жорлонг ариун цэврийн байгууламжаар солих төслийг Увс аймгийн засаг даргын 2022 оны 02-р сарын 07-ны өдрийн №21 тоот зургийн даалгаврыг үндэслэв. Зураг төслийг "Ланд Бимион Констракшн" ХХК-д боловсруулан гаргав.

Ашигласан материал:

- Барилга байгууламжийн галын аюулгүй байдал БНБД 21-01-02
- Барилга байгууламжийн зураг төсөл зохиох галын аюулгүй норм БНБД 21-02-02
- Барилгад хэрэглэх уур амьсгал ба геофизикийн үзүүлэлтүүд БНБД 23-01-09
- Сургалт хүмүүжлийн байгууллагын барилга байгууламж БНБД II-66-88
- Ерөнхий боловсролын сургууль, дотуур байрт төлөвлөлт БНБД II-65-79
- Өрөгт дүтээцийн зураг төсөл зохиоход ашиглах заавар БД 51-101-05
- Тахир дутуу үргэдэд зориулсан барилгын төлөвлөлтийн гарын авлага БД 31-101-04

Барилгын дусад хэсгийн зураг төслийг зохих норм ба дүрэм, тооцоо, техникийн нөхцөлүүдийг баримтлан боловсруулсан бөгөөд холбогдох тайлбар, зургуудыг хэсэг тус бүрээс хамтатган үзнэ үү.

АРХИТЕКТУР ТӨЛӨВЛӨЛТ:

ДОТУУР БАЙР: 80 хүүхдийн /эрэгтэй/ дотуур байрны барилга нь 2 давхар барилга бөгөөд дотуур байрны одоо ашиглаж байгаа ариун цэврийн өрөө нь 3,40 x 2,65м харьцангуй бөгөөд тус өрөөний тоноглолыг өөрчлөн төлөвлөсөн. Харин шатны хажуу талын багшийн өрөөг эмгэгтэй ариун цэврийн өрөө болгон өөрчлөхөөр төлөвлөсөн. 1-р давхрын ариун цэврийн өрөөнд 1ш энгийн угаагуур, 1ш хүүхдийн угаагуур, 1ш ХБИРгэний угаагуур, 1ш энгийн хөтөвч, 1ш хүүхдийн суултуур, 1ш энгийн суултуур, 1ш ХБИРгэний суултуур төлөвлөсөн. 2-р давхрын ариун цэврийн өрөөнд 2ш энгийн угаагуур, 1ш хүүхдийн хөтөвч, 1ш хүүхдийн хөтөвч, 1ш хүүхдийн суултуур, 2ш энгийн хөтөвч, 1ш энгийн суултуур, 2ш энгийн суултуур төлөвлөсөн. Өрөөний өөрчлөлтийн зургийг БА-2-10 хуудаснаас үзнэ үү

ХАНА: Хананы одоо байгаа плитаг солих шаардлагагүй. Тоноглол солиход үүссэн нүх сүбийг замаскаар бөглөж, өнгө дагуу плитаны цабуугаар цабуудаж, хатсаны дараа зүлгүүрдэж өв сүбийг дарна.

ШАЛ: Одоо байгаа ариун цэврийн өрөөний төлөвлөсөн хоёр өрөөний шалыг бүхэлд хуулж, шалыг цэвэрлэсний дараа цементэн тэгшилгээ 60мм хийнэ. Гадаргууг тэгшилсний дараа шалны плитагаар плитадна. Плитаны цабуу монгол улсын стандартын шаардлага хангасан байна. Бохирын хоолойг цэвэр үзэмжтэй угсарч үйлчилгээ хийхэд тохиромжтой нүх гаргаж гүйцэтгэнэ.

ТААЗ: Бүх өрөөний одоо байгаа өрөөний тээврийн шалыг хусаж цэвэрлэсний дараа гадаргууг тэгшилж цементэн тэгшилгээ хийнэ. Усан суурьтай, угаагддаг, эмульсээр тээврийг 2 дахин эмульсдэнэ. Мөн дүүжин тээврийн зургаас үзнэ үү.

ХААЛГА: Шинээр хийх хаалгыг байгуулалт болон түүврийн зургаас үзнэ үү.

ЦОНХ: Одоо байгаа модон рамтай цонхыг хуванцар рамтай 3 давхар шилтэй вакум цонхоор солино. Цонхны шилэнд гаднаас нь харагдахгүй байхаар наалт нааж өгнө. Мөн модон табцанг хиймэл чулуун табцангаар солино.

ТОНОГЛОЛУУД: Ариун цэврийн өрөөний тоноглол олон улсын стандарт шаардлагад нийцсэн Монгол улсын стандартар баталгаажсан эрүүл ахуйн шаардлагыг хангасан байна. Ариун цэврийн өрөөний туслах хэрэгсэл болох таль, гар хатаагчийг төсөвт оруулах, харин дусад хэрэгсээг /хогийн саб, ариун цэврийн цаас тогтоогч гэх.мэт/ -үүдийг тухайн байрны ашиглалтын зардалаар хийгдэхээр зурагт тусгагдсан болно.



ЛАНД БИМИОН
КОНСТРАКШН ХХК

УВС АЙМАГ, ТЭС СЗМ.

80 ХҮҮХДИЙН ДОТУУР БАЙР /ЭРЭГТЭЙ/ НҮХЭН ЖОРЛОНГ АРИУН ЦЭВРИЙН БАЙГУУЛАМЖААР СОЛИХ ТӨСӨЛ

ЗҮРГИЙН ЖАГСААЛТ, ТАЙЛБАР БИЧИГ

Архитектор	Н.Эрдэнэцэцэг	ЕГ шифр:	Масштаб:	Үе шам:	АЭ
Гүйцэтгэгч	Н.Эрдэнэцэцэг	ВМ-06/2023		Огноо:	2023 он
Шалгасан	Д.Мөнхтулга	ТТ шифр:	Зургийн дугаар:	Хуудас:	БА-01 БА-10

ДОТУУР БАЙРНЫ БҮДҮҮВЧ 1-р ДАВХАР

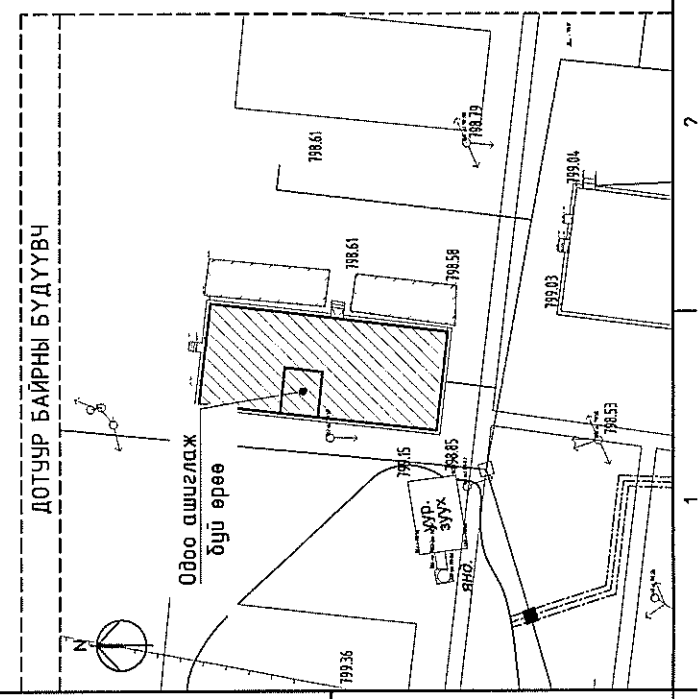
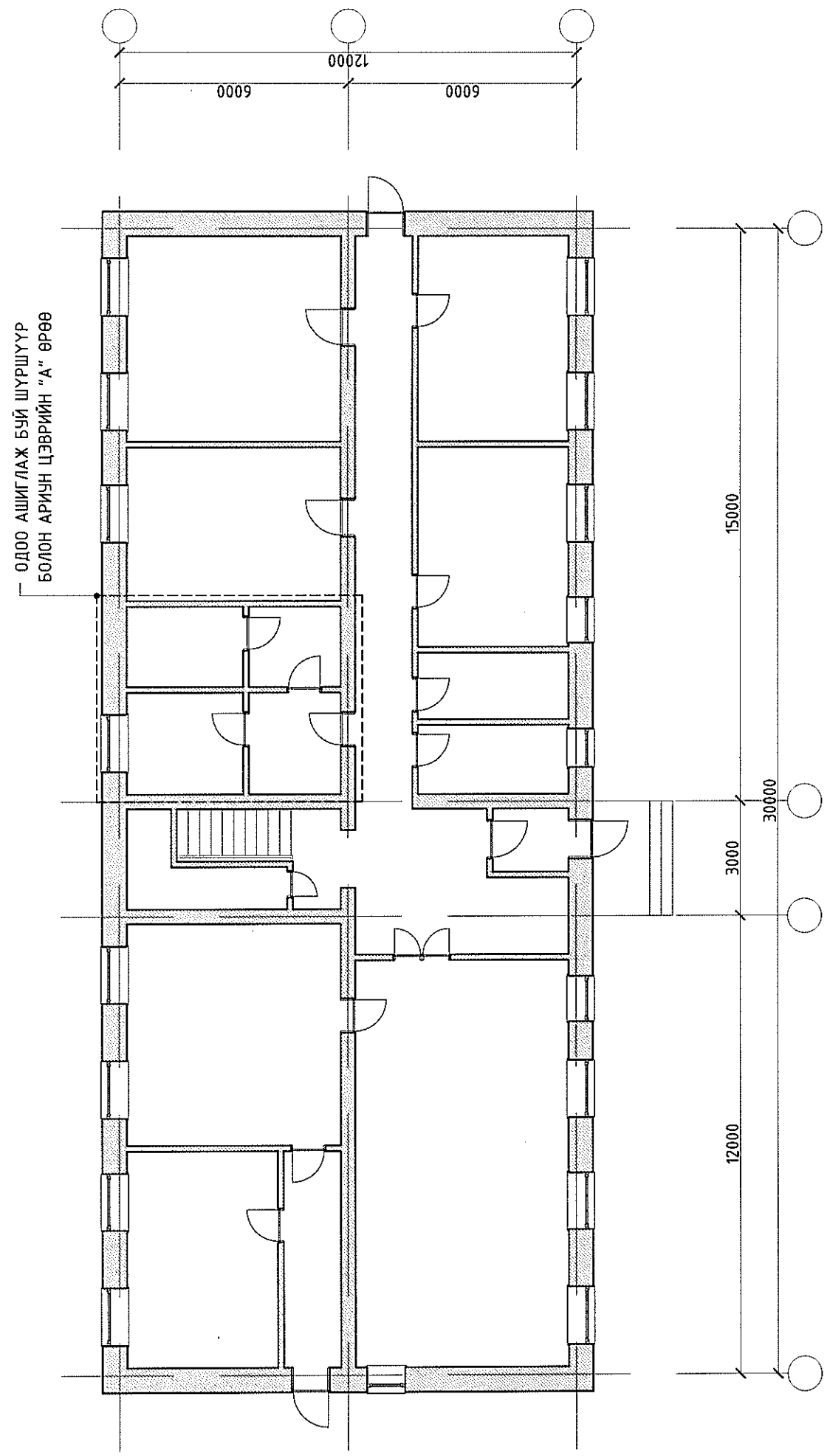

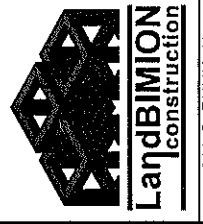
 <p>ЛАНД БИМИОН КОНСТРАКШ ХХК</p>		<p>УВС АЙМАГ, ТЭС СҮМ. 80 ХҮҮХДИЙН ДОТУУР БАЙР /ЭРЭГТЭЙ/ НҮХЭН ЖОРЛОНГ АРИУН ЦЭВРИЙН БАЙГУУЛАМЖААР СОЛИХ ТӨСӨЛ</p>		<p>Үе шал: А.З</p>
<p>ДОТУУР БАЙРНЫ БҮДҮҮВЧ /1-р ДАВХАР/</p>		<p>Масштаб: М1:150</p>	<p>Огноо: 2023 он</p>	<p>Хуудас: БА-10</p>
<p>Архитектор Н.Эрбэнэцэцэг</p>	<p>Гүйцэтгэсэн Н.Эрбэнэцэцэг</p>	<p>ЕГ шифр: ВМ-06/2023</p>	<p>Масштаб: М1:150</p>	<p>Огноо: 2023 он</p>
<p>Шалгасан Д.Мөнхтулга</p>	<p>Гүйцэтгэсэн Н.Эрбэнэцэцэг</p>	<p>ТГ шифр:</p>	<p>Эргэлийн дугаар: БА-02</p>	<p>Хуудас: БА-10</p>

ДОТУУР БАЙРНЫ БҮДҮҮВЧ 2-р ДАВХАР

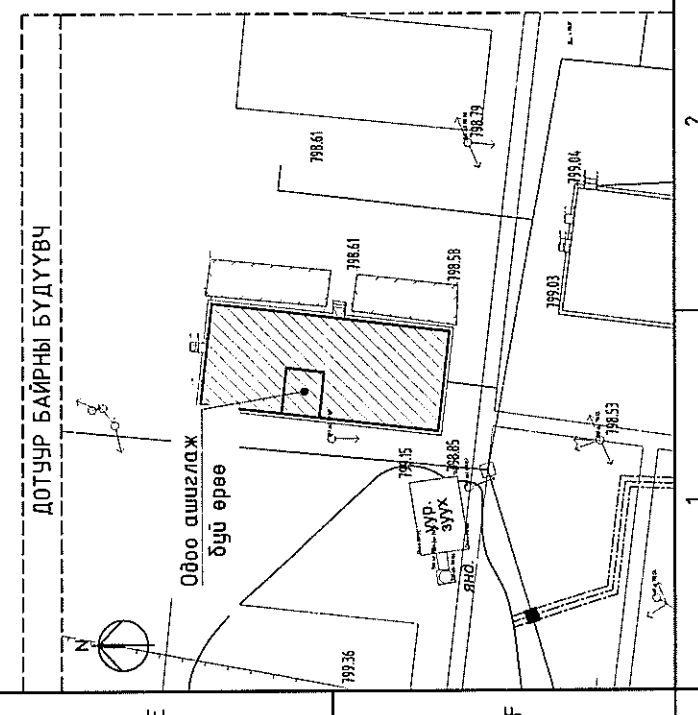
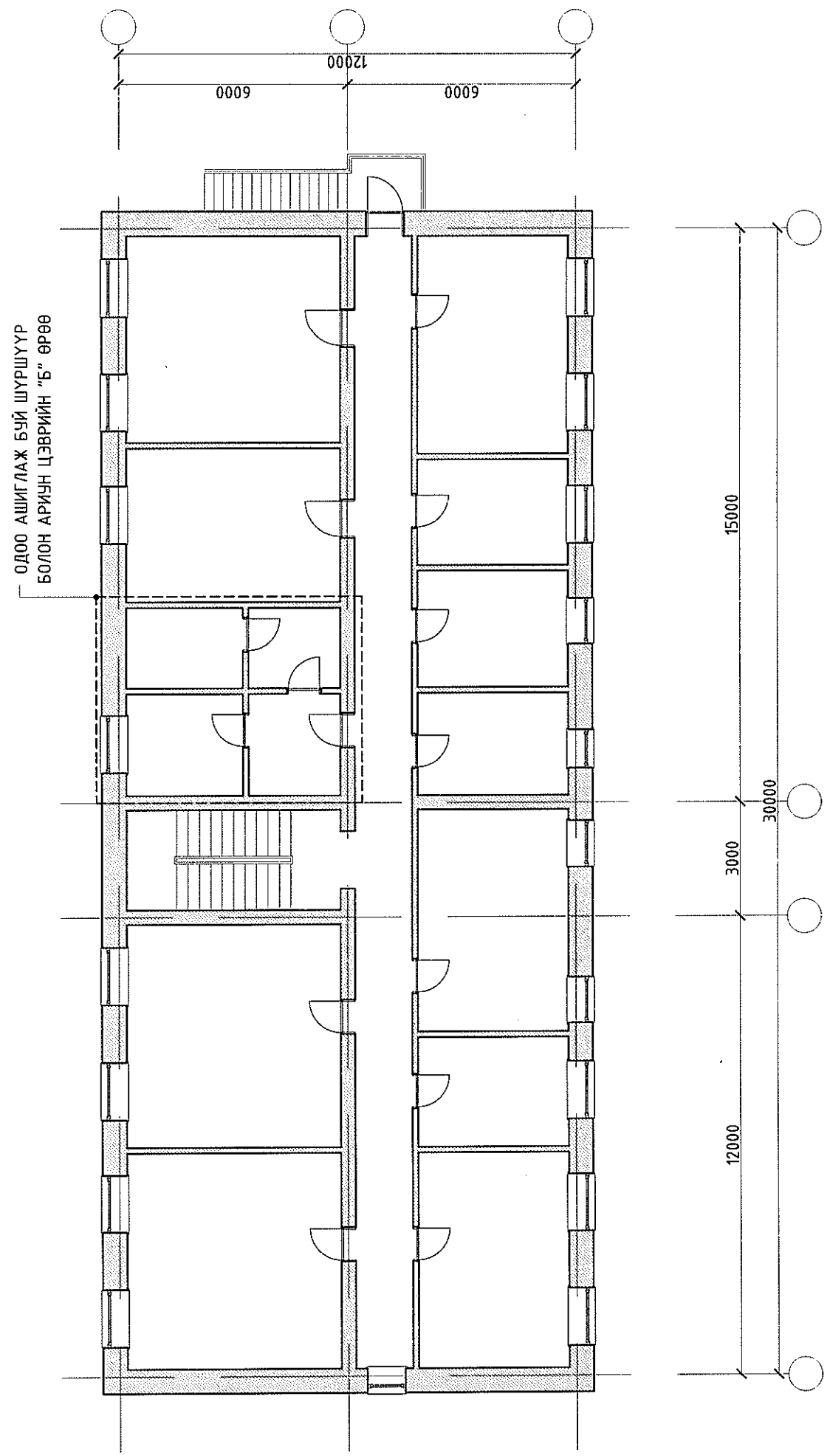

 LandBIMION construction ЛАНД БИМИОН КОНСТРАКШН ХХК		УБС АЙМАГ, ТЭС СҮМ. 80 ХҮҮХДИЙН ДОТУУР БАЙР /ЭРЭГТЭЙ/ НҮХЭН ЖОРЛОНГ АРИУН ЦЭВРИЙН БАЙГУУЛАМЖААР СОЛИХ ТӨСӨЛ		Үе шал: АЗ
ДОТУУР БАЙРНЫ БҮДҮҮВЧ /2-р ДАВХАР/		Масштаб: М1:150	Огноо: 2023 он	Худвас: БА-10
Архитектор Н.Эрдэнэцэцэг	ӨГ шифр: ВМ-06/2023	Зургийн бугаар: БА-03	Үе шал: АЗ	
Гүйцэтгэсэн Н.Эрдэнэцэцэг	ТГ шифр:	Худвас: БА-10		
Шалгасан Д.Мөнхтулга	Худвас: БА-10			

1, 2-р ДАВХРЫН "А, Б" ӨРӨӨНИЙ ХЭМЖИЛТИЙН БАЙГУУЛАЛТ М1:50

Д/д	Өрөөний тодорхойлолт	Талбай м ²
1	Угаагуурын өрөө	6.36
2	Ариун цэврийн өрөө	9.01
3	Хувцас солих өрөө	5.04
4	Шүршүүрийн өрөө	7.14
	Нийт	27.55

Тайлбар:

Дотуур байрны барилгын шатны хонгилын зүүн талын одоо ашиглаж буй угсралгын өрөөгөөр дамжиж ариун цэврийн өрөө болон шүршүүрийн өрөө рүү ордог 1, 2-р давхрын ариун цэврийн өрөө нь 3,40 x 2,65м харьцаатай өрөөнүүд нь зарим тоноглолууд болон салхивч нь ажилладаггүй, ХБИРгэний тоноглол байхгүй байна. Өрөөний байршлыг дотуур байрны бүдүүвч зургаас харна уу.

Өрөөний одоо байгаа нөхцөл:

- Хана: Ханын доод хэсэг плитан өнгөлгөөтэй. Плитаны гэмтэл бага солих шаардлагагүй. Ханын дээд хэсэг цагаан өнгийн эмальстэй. Эмulsion дубаг ховхорч муудсан.
 - Шал: Плитан шалтай. Шалны плита шугам дагуу энд тэндээ эмтэрч, хагарч муудсан.
 - Тааз: Эмulsion будагтай.
 - Хаалга: Модон хаалгатай. Солих шаардлагагүй.
 - Цонх: Хуванцар рамтай вакуум цонхтой. Цонх солих шаардлагагүй.
 - Модон шахмал хадман: Эбдэрч муудсан.
- Өрөөний харагдах байдлын зургийг БА-05 хуудаснаас харна уу.

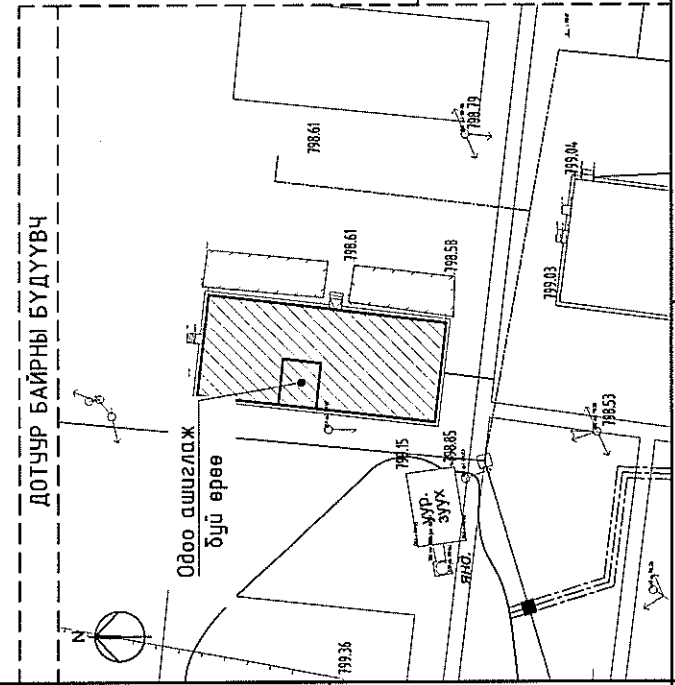
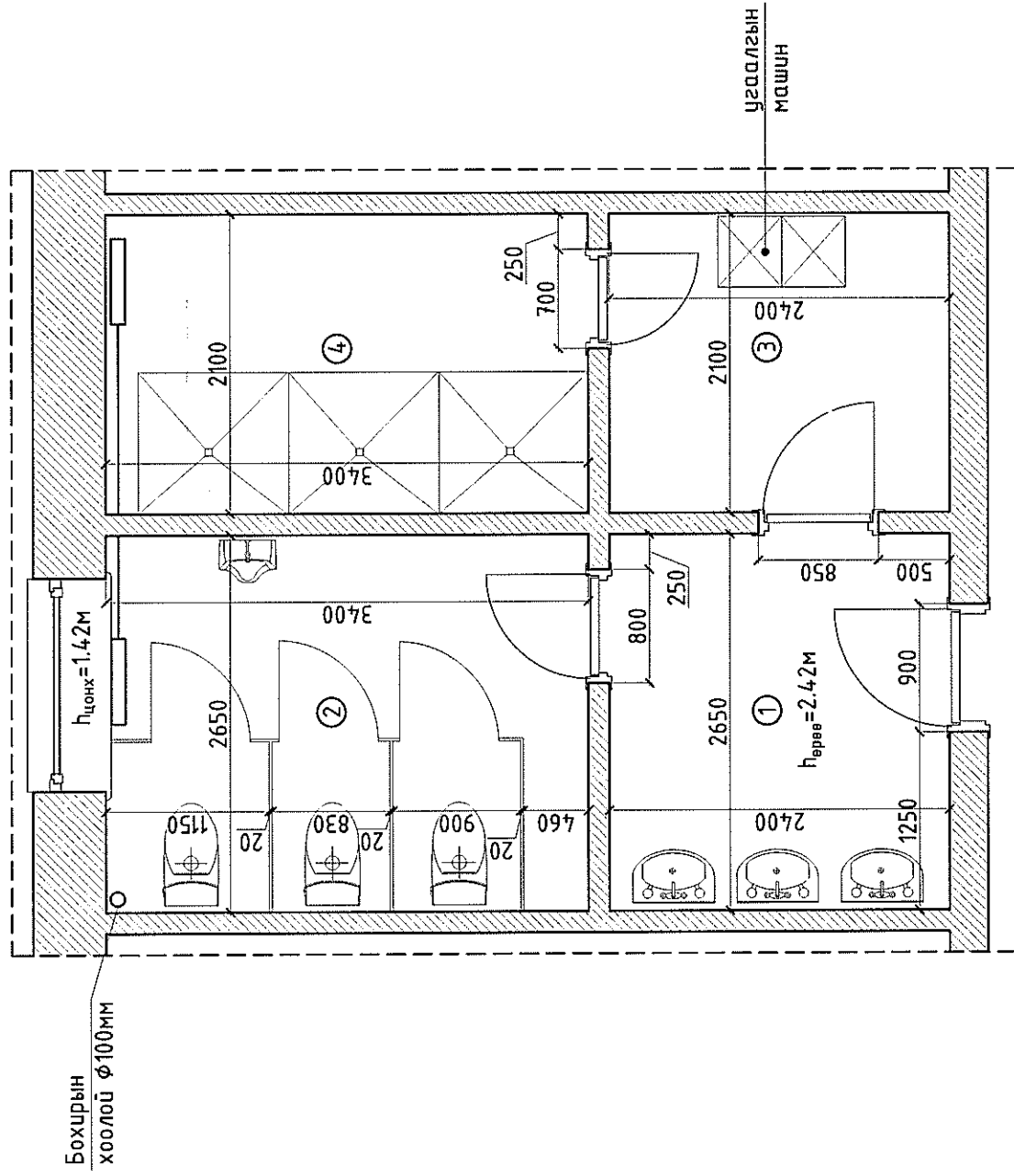

Танх мэмбэгзэгээ

- Одоо байгаа хана
- Одоо байгаа дээш өндөр шалнаас дээш өндөр нэршил
- Өрөөний хананы дугаарлалт
- Одоо байгаа радиатор



LanBIMION
construction
ЛАНД БИМИОН
КОНСТРАКШН ХХК

УВС АЙМАГ, ТЭС СЗМ.

80 ХҮҮХДИЙН ДОТУУР БАЙР /ЭРЭТЭЙ/ НҮХЭН ЖОРЛОНГ АРИУН ЦЭВРИЙН БАЙГУУЛАМЖААР СОЛИХ ТӨСӨЛ

1, 2-р ДАВХРЫН "А, Б" ӨРӨӨНИЙ ХЭМЖИЛТИЙН БАЙГУУЛАЛТ

Архитектор	Н.Эрдэнэцэцэг	ЕГ шифр:	Масштаб:	Уе шалт:
Гүйцэтгэсэн	Н.Эрдэнэцэцэг	ВИМ-06/2023	М1:50	Огноо: 2023 он
Шалгасан	Д.Мөнхтулга	ТГ шифр:	Зургийн дугаар:	Хуудас: БА-10

ӨРӨӨНИЙ ХАРАГДАХ БАЙДАЛ

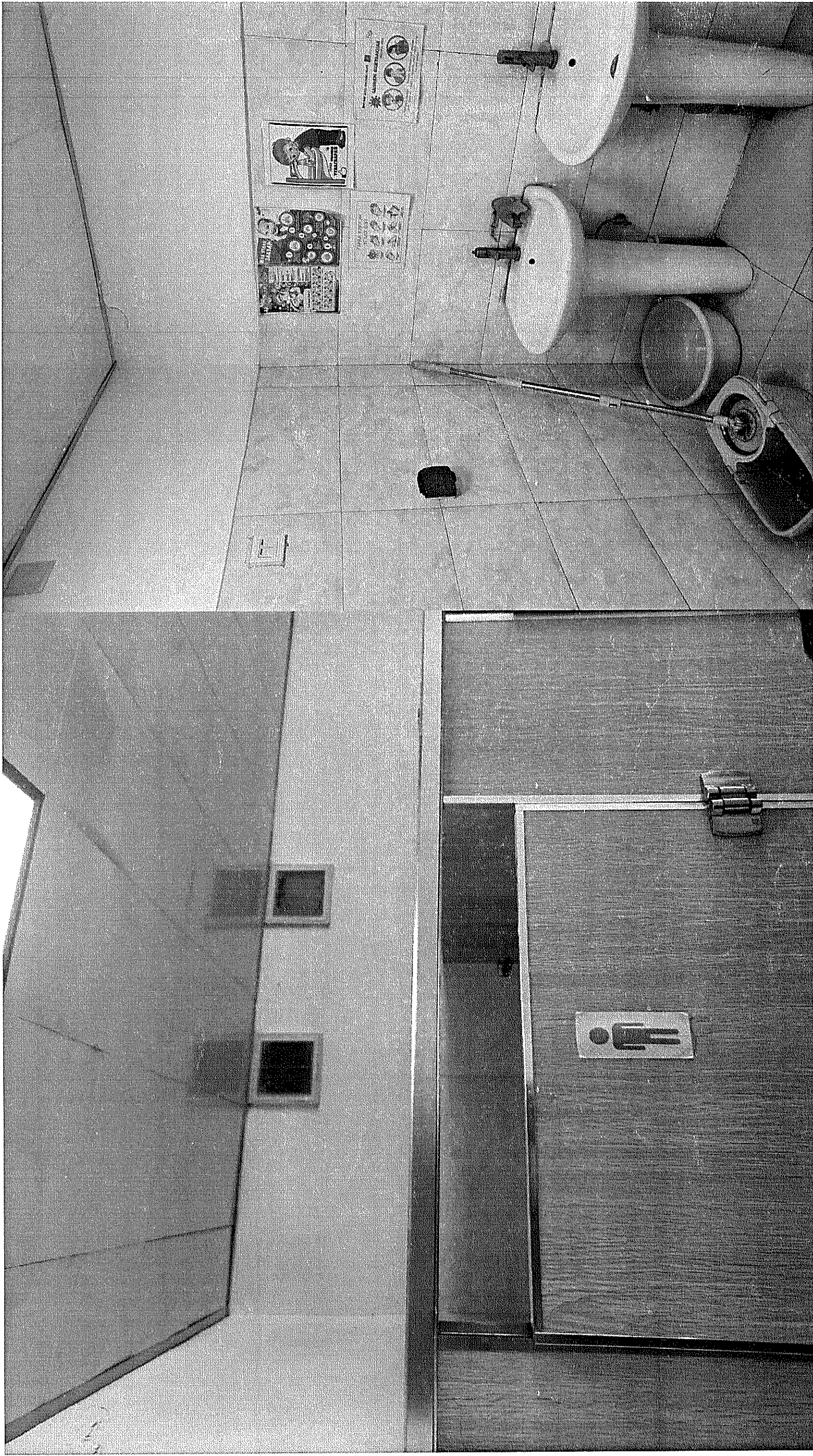

 <p>ЛАНД БИМИОН КОНСТРАКШН ХХК</p>		<p>УВС АЙМАГ, ТЭС СҮМ. 80 ХҮҮХДИЙН ДОТЧУР БАЙР /ЭРЭГТЭЙ/ НҮХЭН ЖОРЛОНГ АРИУН ЦЭВРИЙН БАЙГУУЛАМЖААР СОЛИХ ТӨСӨЛ</p>		<p>Үе шал: АЭ</p>
<p>ӨРӨӨНИЙ ХАРАГДАХ БАЙДАЛ</p>		<p>Масштаб: М1:50</p>	<p>Огноо: 2023 он</p>	<p>АЭ</p>
<p>Архитектор Н.Эрдэнэцэцэг</p>	<p>ГЭ шифр: ВМ-06/2023</p>	<p>Масштаб: М1:50</p>	<p>Огноо: 2023 он</p>	<p>АЭ</p>
<p>Гүйцэтгэсэн Н.Эрдэнэцэцэг</p>	<p>ТГ шифр:</p>	<p>Зургийн дугаар: БА-05</p>	<p>Хуудас: БА-10</p>	<p>АЭ</p>
<p>Шалгасан Д.Мөнхлүлэг</p>				<p>АЭ</p>

ӨРӨӨНИЙ ХАРАГДАХ БАЙДАЛ

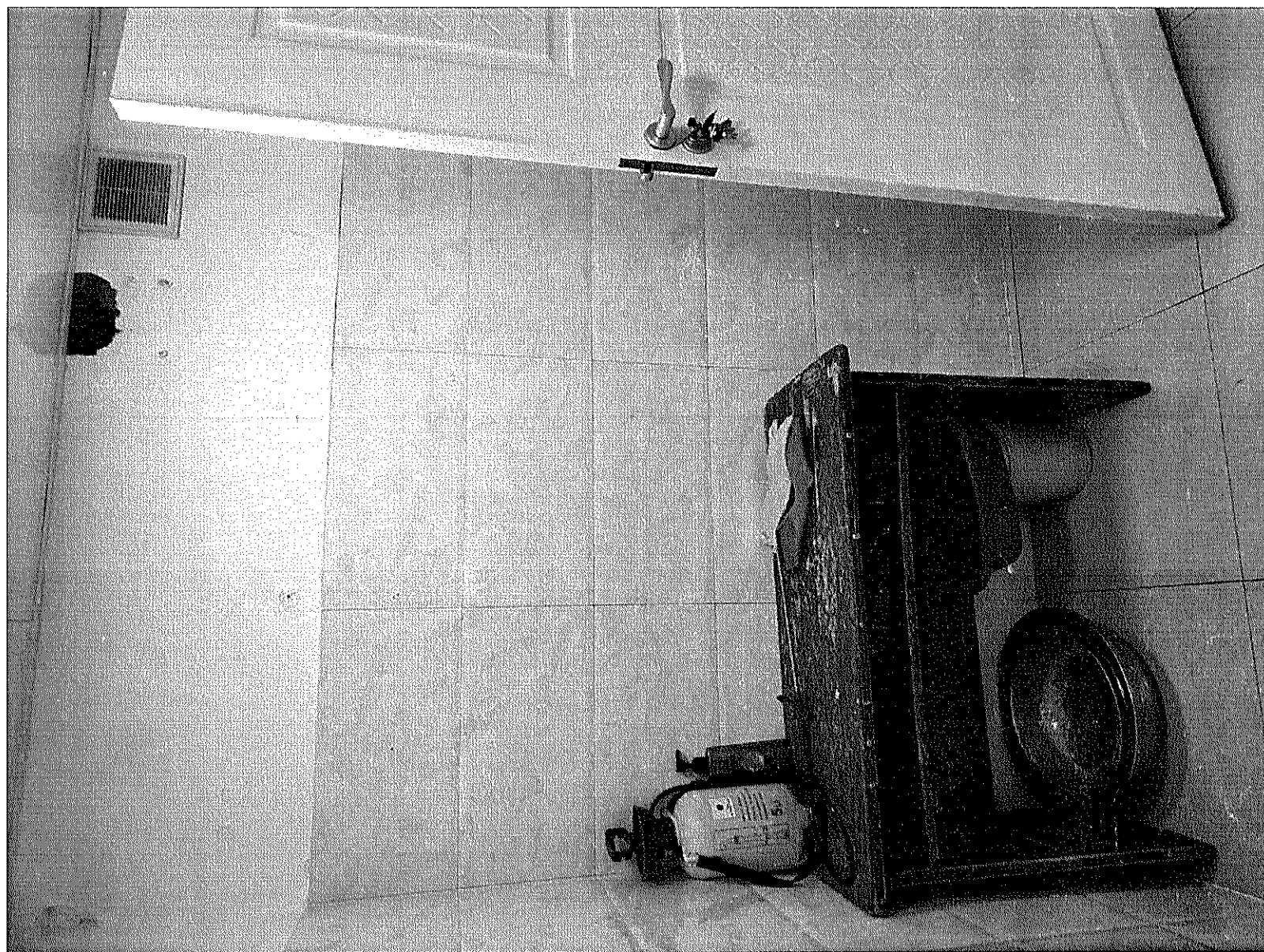
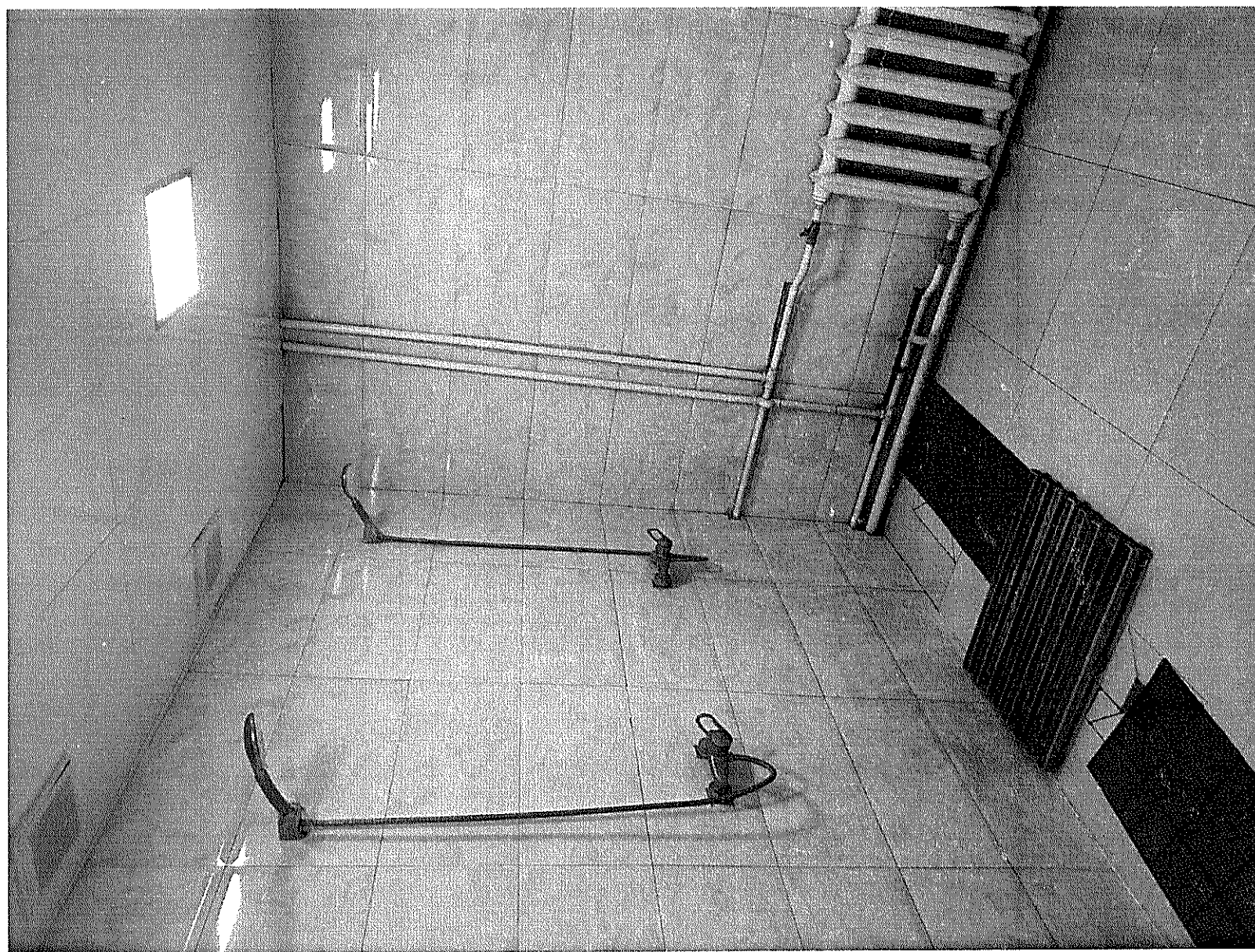

 <p>LandBIMION construction</p> <p>ЛАНД БИМИОН КОНСТРАКШН ХХК</p>		80 ХҮҮХДИЙН ДОТУУР БАЙР /ЭРЭГТЭЙ/ НҮХЭН ЖОРЛОНГ АРИУН ЦЭВРИЙН БАЙГУУЛАМЖААР СОЛИХ ТӨСӨЛ УВС АЙМАГ, ТЭС СҮМ.		Үе шал: АЗ	
ӨРӨӨНИЙ ХАРАГДАХ БАЙДАЛ		Масштаб: М1:50		Огноо: 2023 он	
Архитектор	Н.Эрдэнэцэцэг	ЕГ шифр:	ВМ-06/2023	Зургийн дугаар:	БА-06
Гүйцэтгэсэн	Н.Эрдэнэцэцэг	ТГ шифр:		Хугацаа:	БА-10
Шалгасан	Д.Мөнхтулга				

ӨРӨӨНИЙ ӨӨРЧЛӨЛТИЙН
БАЙГУУЛАЛТ М1:50

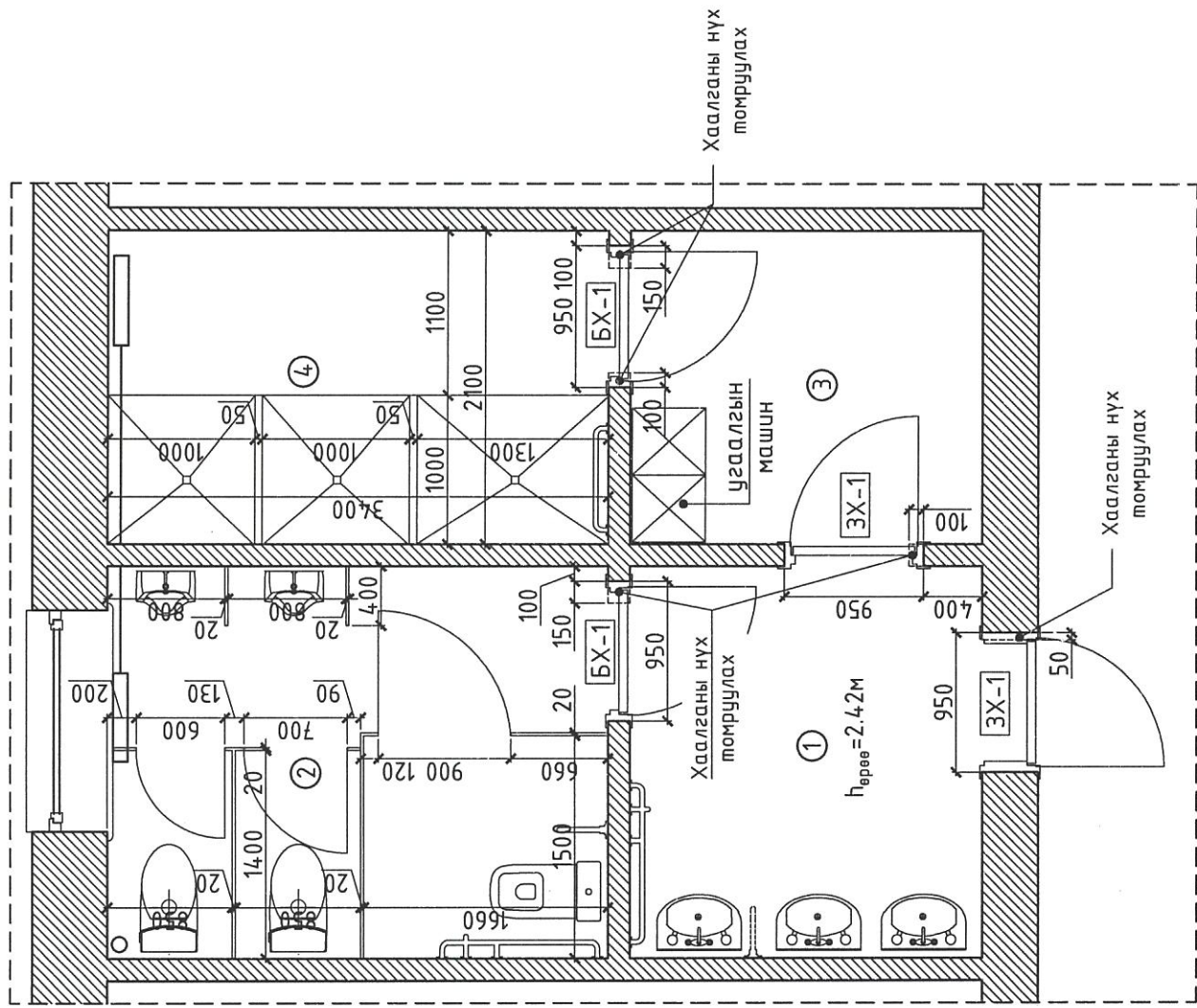

Давхрын материалын түүвэр

Д/д	Материалын нэр	Тоо хэмжээ	Х/Н	Тайлбар
Буулгах ажлын тоо хэмжээ				
1	Модон хаалт буулгах	13.08	м ²	Шахмал хавтан
2	Тоосгон хана буулгах	0.12	м ³	Тоосгон хана
3	Хаалга буулгах	4	ш	Модон хаалга
4	Плита	16.15	м ²	Плитан шал

Таних тэмдэгт

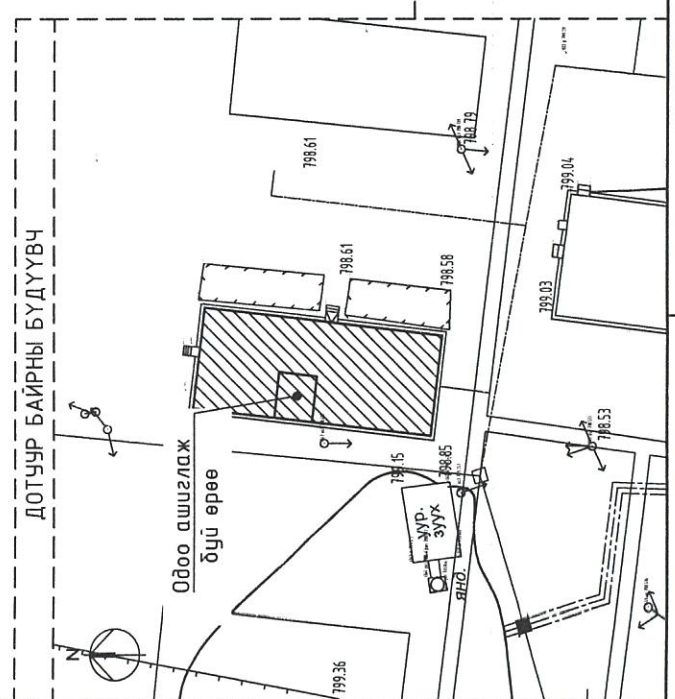
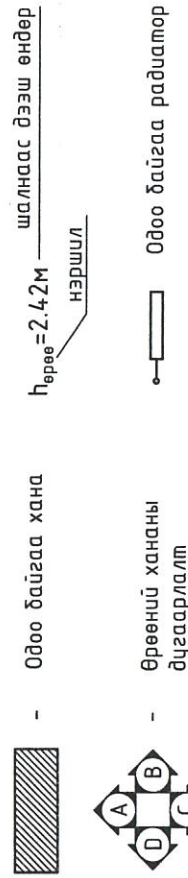

1-р ДАВХРЫН "А" ӨРӨӨНИЙ
ӨӨРЧЛӨЛТИЙН БАЙГУУЛАЛТ М1:50

Д/д	Өрөөний модорхойлолт	Талбай м ²
1	Угаагуурын өрөө	6.36
2	Ариун цэврийн өрөө	9.01
3	Хувцас солих өрөө	5.04
4	Шүршүүрийн өрөө	7.14
Нийт		27.55

Тайлбар:

1-р давхрын одоо байгаа эрэгтэй ариун цэврийн өрөө нь 3.40 x 2.65м харьцаатай бөгөөд тус өрөөний тоноглолыг өөрчлөн төлөвлөсөн. Эрэгтэй ариун цэврийн өрөөнд 1ш энгийн угаагуур, 1ш хүүхдийн угаалтуур, 1ш ХБйргэний угаалтуур, 1ш энгийн хөмөвч, 1ш хүүхдийн хөмөвч, 1ш хүүхдийн суултуур, 1ш энгийн суултуур, 1ш ХБйргэний суултуур төлөвлөсөн. Өрөөний байршлыг дотуур дүүвч зургаас харна уу.

Өрөөнд хийгдэх заслалын ажлын тайлбар:

- Хана: Хананы одоо байгаа плитаг солих шаардлагагүй. Тонозлол солиход үүссэн нүх сүвийг замаскаар бөглөж, өнгө дагуу плитаны цавуугаар цавуудаж, хатсаны дараа зүлгүүрдэж өө сэвийг дарна. Хананы дээд эмүүсийг хусаж гадаргууг цэвэрлэсний дараа цементэн тэгшилгээ хийж цагаан өнгийн эмүүсээр эмүүлдэнэ.
- Шал: Одоо байгаа 2 болон 4 дугаартай өрөөний плитан шалыг хуулж авч гадаргууг цэвэрлэсний дараа цементэн тэгшилгээ хийж, цайвар шаргал өнгөтэй шалны плитагаар плитдаж солино.
- Тааз: Одоо байгаа эмүүсийг хусаж цэвэрлэсний дараа цементэн тэгшилгээ хийж, цагаан өнгийн усан суурьтай, угаагддаг, эмүүсэн дугаар 2 дахин эмүүлдэнэ.
- Хаалга: Хаалганы нүхийг томруулж шинээр хаалга суурьлуулна.
- Цонх: Одоо байгаа модон цонхыг шинээр хуванцар рамтай 3 давхар шилтэй цонхоор солино. Мөн одоо байгаа модон тавцанг хиймэл чулуун тавцангаар солино.
- Модон шахмал хавтан: Одоо байгаа хаалмыг буулгах шинээр модон хаалт угсрана. Хэмжээг БА-06 хуудсанаас үзнэ үү.

ЗӨВШӨӨРӨЛЦСӨН

ХАС	
ЦБҮ	
ХТ, ДГ	

УВС АЙМАГ, ТЭС СҮМ.

80 ХҮҮХДИЙН ДОТУУР БАЙР /ЭРЭГТЭЙ/ НҮХЭН ЖОРЛОНГ АРИУН ЦЭВРИЙН БАЙГУУЛАМЖААР СОЛИХ ТӨСӨЛ		1-р ДАВХРЫН "А" ӨРӨӨНИЙ ӨӨРЧЛӨЛТИЙН БАЙГУУЛАЛТ		Үе шат: АЗ	
Архитектор	Н.Эрдэнэцэцэг	Масштаб:	М1:50	Огноо:	2023 он
Гүйцэтгэсэн	Н.Эрдэнэцэцэг	ЭГ шифр:	ВМ-06/2023	Зургийн дугаар:	Хуудас: БА-07
Шалгасан	Д.Мөнхтүлгэ	ТГ шифр:		Хуудас:	БА-10



Handwritten signature and date: 2023.09.22

2-р ДАВХРЫН "Б" ӨРӨӨНИЙ ӨӨРЧЛӨЛТИЙН БАЙГУУЛАЛТ М1:50

ӨРӨӨНИЙ ӨӨРЧЛӨЛТИЙН БАЙГУУЛАЛТ М1:50

Д/д	Өрөөний тодорхойлолт	Талбай м ²
1	Угаагуурын өрөө	6.36
2	Ариун цэврийн өрөө	9.01
3	Хувцас солих өрөө	5.04
4	Шүршүүрийн өрөө	7.14
	Нийт	27.55

Тайлбар:

2-р давхрын одоо байгаа эрэгтэй ариун цэврийн өрөө нь 3.40 x 2.65м харьцаатай бөгөөд тус өрөөний тоноглолыг өөрчлөн төлөвлөсөн. Эрэгтэй ариун цэврийн өрөөнд 2ш энгийн угаагуур, 1ш хүүхдийн угаалтуур, 2ш энгийн хөтөвч, 1ш хүүхдийн хөтөвч, 1ш хүүхдийн суултуур, 2ш энгийн суултуур төлөвлөсөн. Өрөөний дайршыг дотуур дүүгүүч зургаас харна уу.

- Өрөөнд хийгдэх заслалын ажлын тайлбар:
- Хана: Хананы одоо байгаа плитаг солих шаардлагагүй. Тоноглол солиход үүссэн нүх сүвийг замааскаар бөглөж, өнгө багуу плитаны цабуугаар цабуудаж, хатсаны дараа зүлгүүрдэж өө сэвийг дарна. Хананы дээд эмальсийг хусаж гадаргууг цэвэрлэсний дараа цементэн тэгшилгээ хийж цагаан өнгийн эмальсээр эмальсдэнэ.
 - Шал: Одоо байгаа 2 болон 4 дугаартай өрөөний плитан шалыг хуулж авч гадаргууг цэвэрлэсний дараа цементэн тэгшилгээ хийж, цайбар шаргал өнгөтэй шалны плитагаар плитадаж солино.
 - Тааз: Одоо байгаа эмальсийг хусаж цэвэрлэсний дараа цементэн тэгшилгээ хийж, цагаан өнгийн усан суурьтай, угаагдаж, эмальсэн дугаар 2 дахин эмальсдэнэ.
 - Хаалга: Хаалганы нүхийг томруулж шинээр хаалга суурьчуулна.
 - Цонх: Одоо байгаа модон цонхыг шинээр хуванцар рамтай 3 давхар шилтэй цонхоор солино. Мөн одоо байгаа модон тавцанг хиймэл чулуун тавцангаар солино.
 - Модон шахмал хавтан: Одоо байгаа хаалмыг буулгах шинээр модон хаалт угсрана. Хэмжээг БА-06 хуудсанаас үзнэ үү.

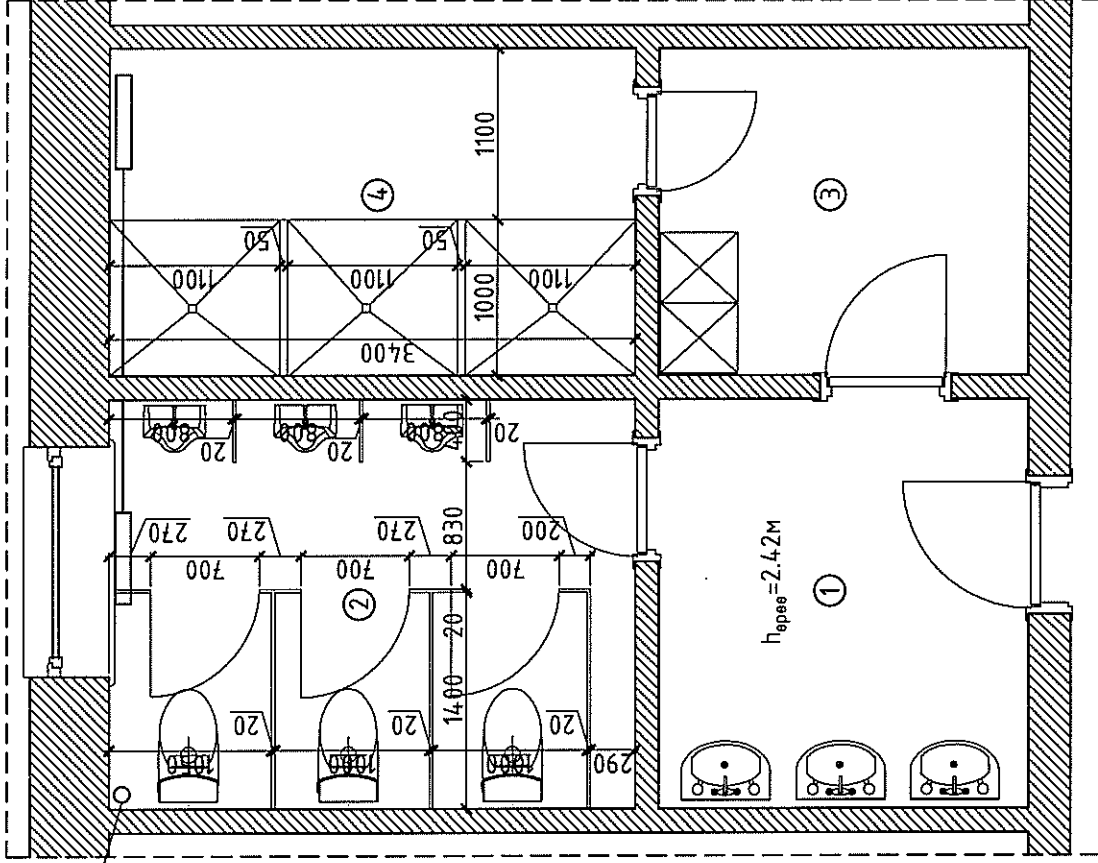

Давхрын материалын түүвэр

Д/д	Материалын нэр	Тоо хэмжээ	Х/Н	Тайлбар
1	Модон хаалт буулгах	13.08	м ²	Шахмал хавтан

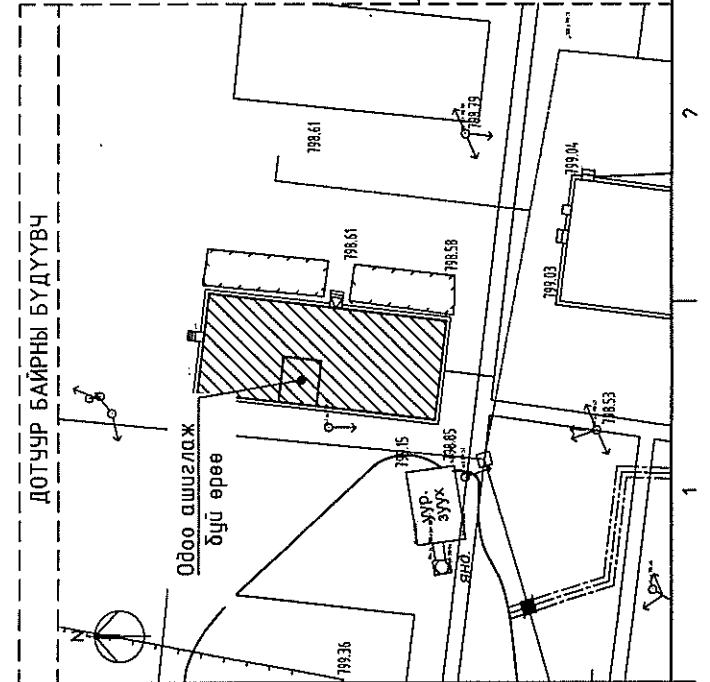

Танх тэмдэглэгээ

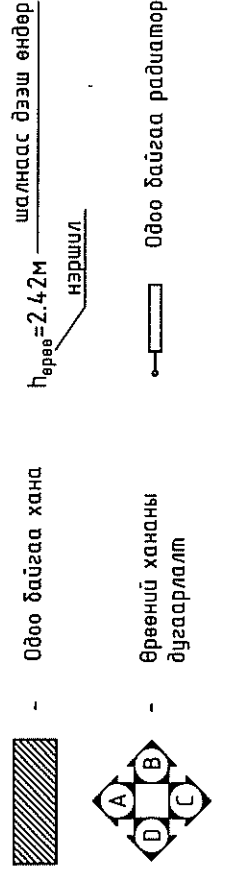

Н_{өрөө}=2.42м шалнаас дээш өндөр нэршил

ЗӨВШӨӨРӨЛЦСӨН

ХАС	
ЦБУ	
ХТ, ДГ	

УБС АЙМАГ, ТЭС СЗМ.

80 ХҮҮХДИЙН ДОТУУР БАЙР /ЭРЭГТЭЙ/ НҮХЭН ЖОРЛОНГ АРИУН ЦЭВРИЙН БАЙГУУЛАМЖААР СОЛИХ ТӨСӨЛ			
2-р ДАВХРЫН "Б" ӨРӨӨНИЙ ӨӨРЧЛӨЛТИЙН БАЙГУУЛАЛТ			
Архитектор	Н.Эрдэнэцэцэг	Масштаб:	М1:50
Гүйцэтгэсэн	Н.Эрдэнэцэцэг	БГ шифр:	ВМ-06/2023
Шалгасан	Д.Мөнхтулга	ТГ шифр:	
		Огноо:	2023 он
		Хуудас:	Хуудас: БА-08
		Угшар:	А3



ЛАНД БИМИОН
КОНСТРАКШН ХХК

1-р ДАВХРЫН ӨРӨӨНИЙ
ШАЛНЫ БАЙГУУЛАЛТ М1:50

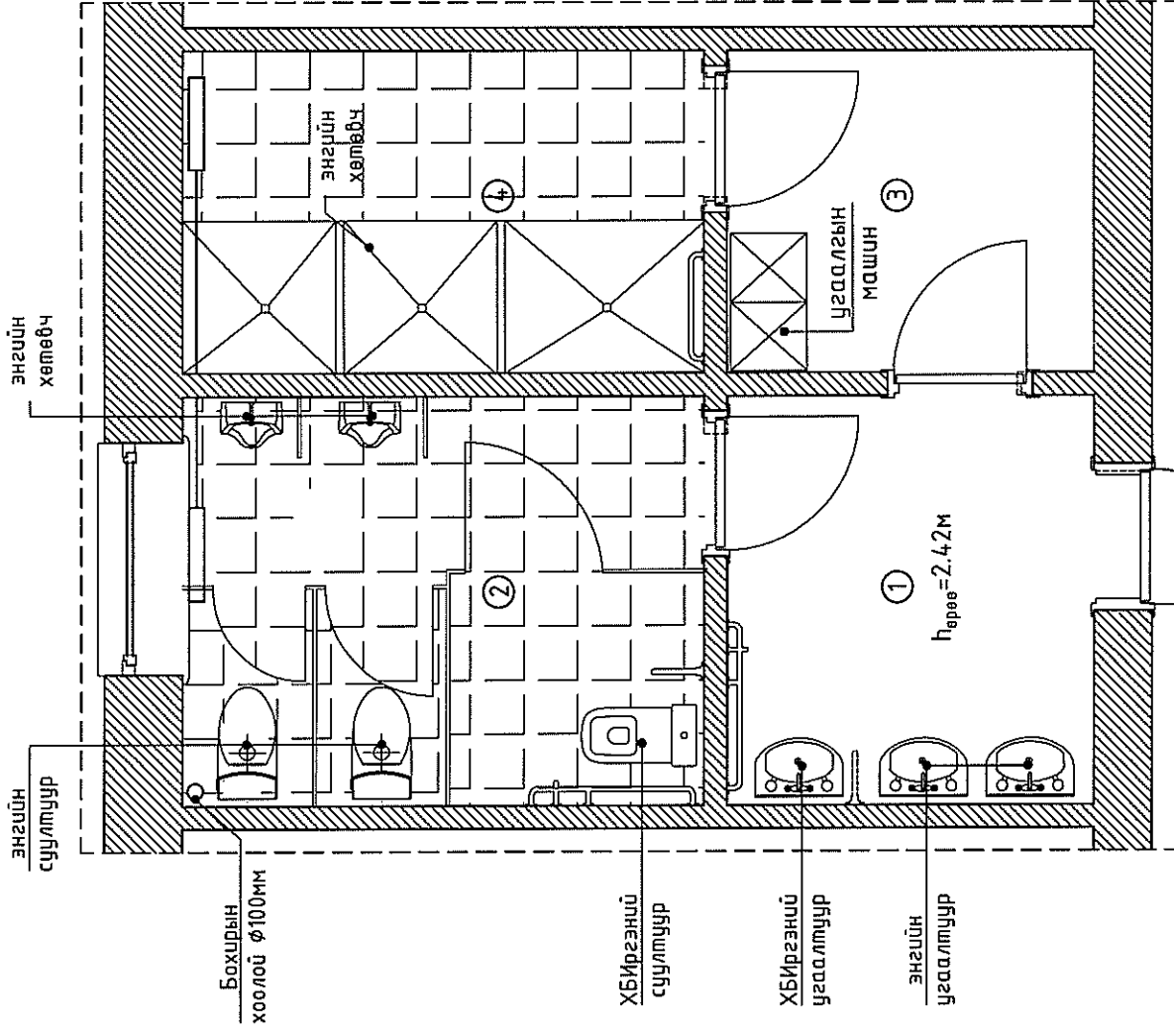

2-р ДАВХРЫН ӨРӨӨНИЙ
ШАЛНЫ БАЙГУУЛАЛТ М1:50

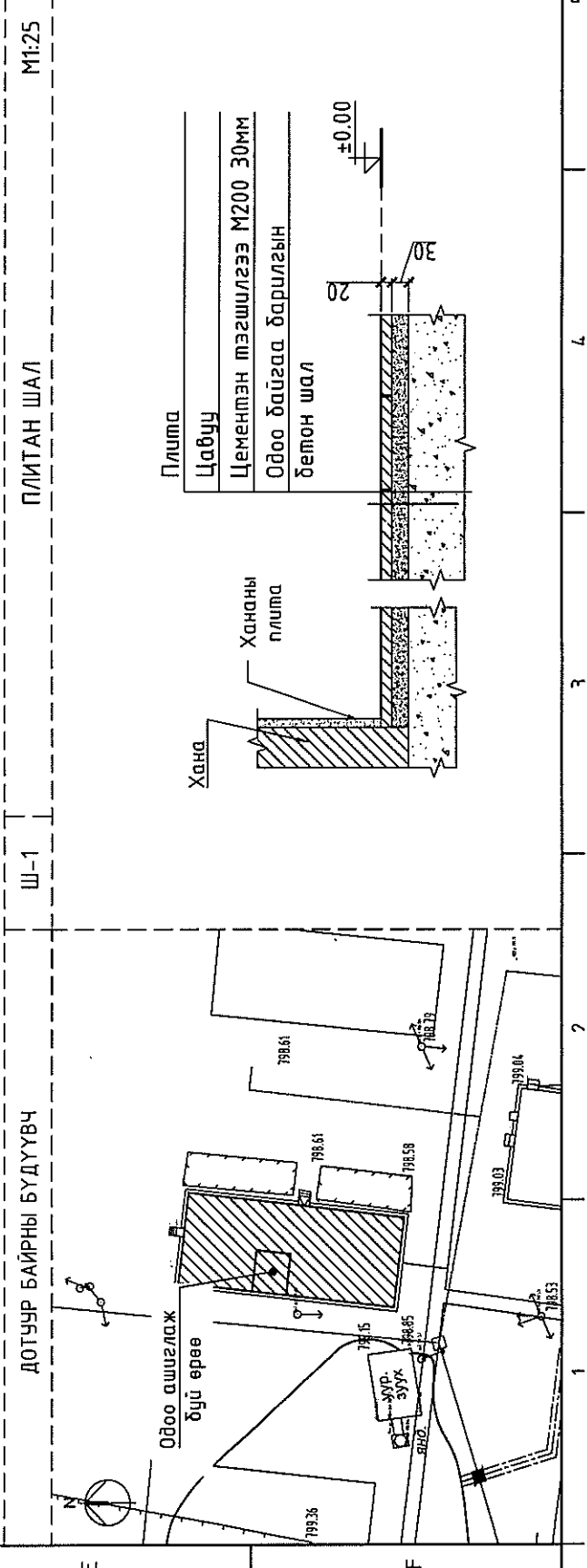
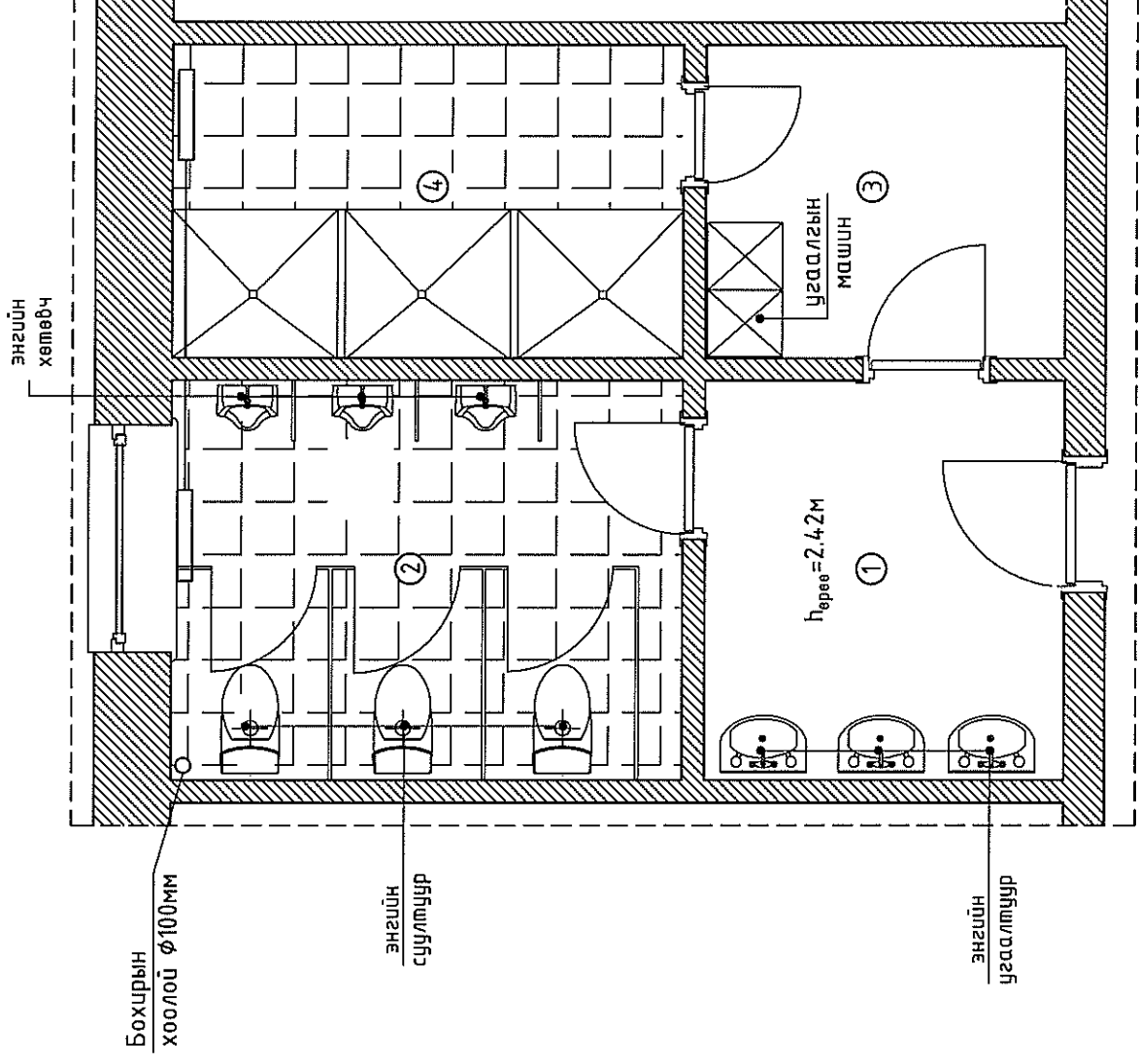

Д/э	Өрөөний тодорхойлолт	Талбай м ²	Шал	
			Материал	Төрөл /02-5-1/ /02-5-3/
1	Арцун цэврийн өрөө /эрэгтэй/	9.01	плита	204 76
2	Арцун цэврийн өрөө /шүршүүр/	7.14	плита	204 76
	Нийт	16.15		
	Бүгд	32.30		

LandBIMION construction
ЛАНД БИМИОН КОНСТРАКШН ХХК

УБС АЙМАГ, ТЭС СҮМ.
80 ХҮҮХДИЙН ДОТУУР БАЙР /ЭРЭГТЭЙ/ НҮХЭН ЖОРЛОНГ АРИУН ЦЭВРИЙН БАЙГУУЛАМЖААР СОЛИХ ТӨСӨЛ

1, 2-р ДАВХРЫН "А, Б" ӨРӨӨНИЙ ШАЛНЫ БАЙГУУЛАЛТ

Архитектор	Н.Эрдэнэцэцэг	Масштаб:	М1:50	Огноо:	2023 он
Гүйцэтгэсэн	Н.Эрдэнэцэцэг	ТГ шифр:	ВИМ-06/2023	Худгас:	Худгас:
Шалгасан	Д.Мөнхтулга	ЭЗРГИЙН ӨДГААР:	БА-09	Худгас:	БА-10

Үе шал: АЗ

1-р давхрын АЦӨ-ний суулцуур хооронд хаах шахмал хавтан

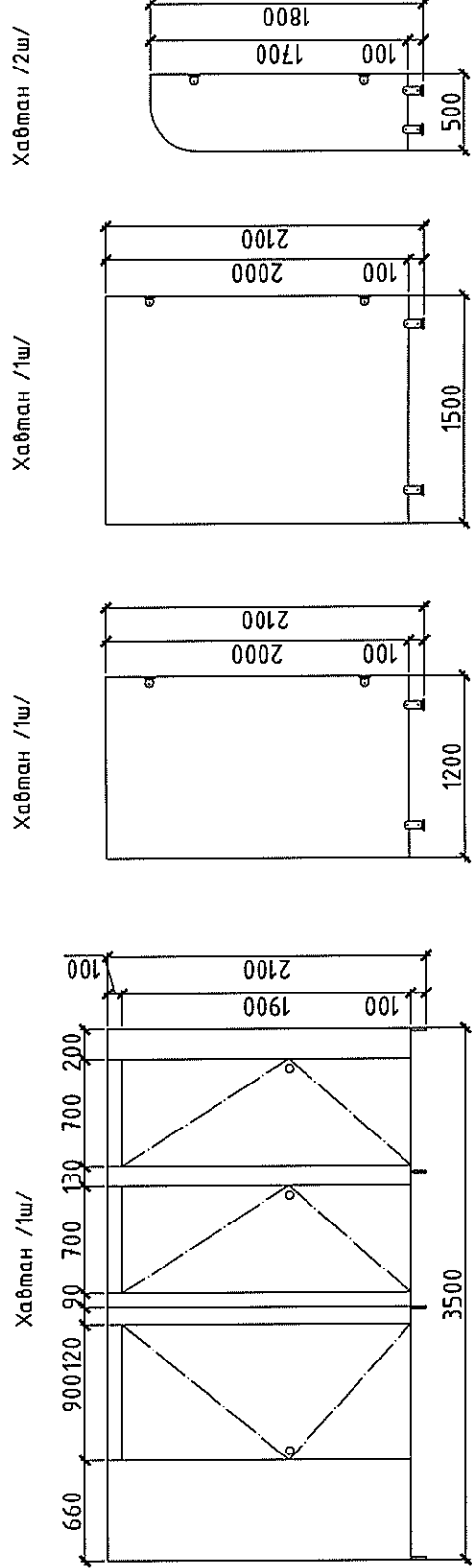

Шүршүүрийн хуванцар хаалт

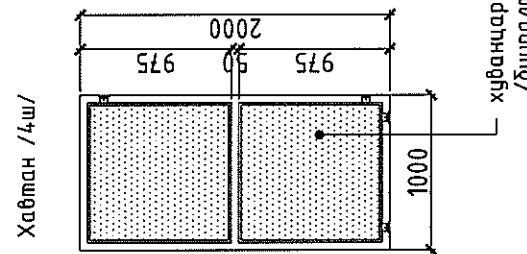

Модон хаалга

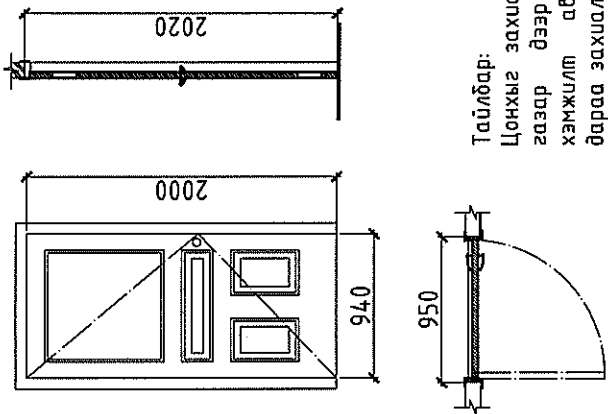

Тайлбар:
Цонхыг захиалахаас өмнө газар дээр нь дахин хэмжилт авч тугасны дараа захиална.

2-р давхрын АЦӨ-ний суулцуур хооронд хаах шахмал хавтан

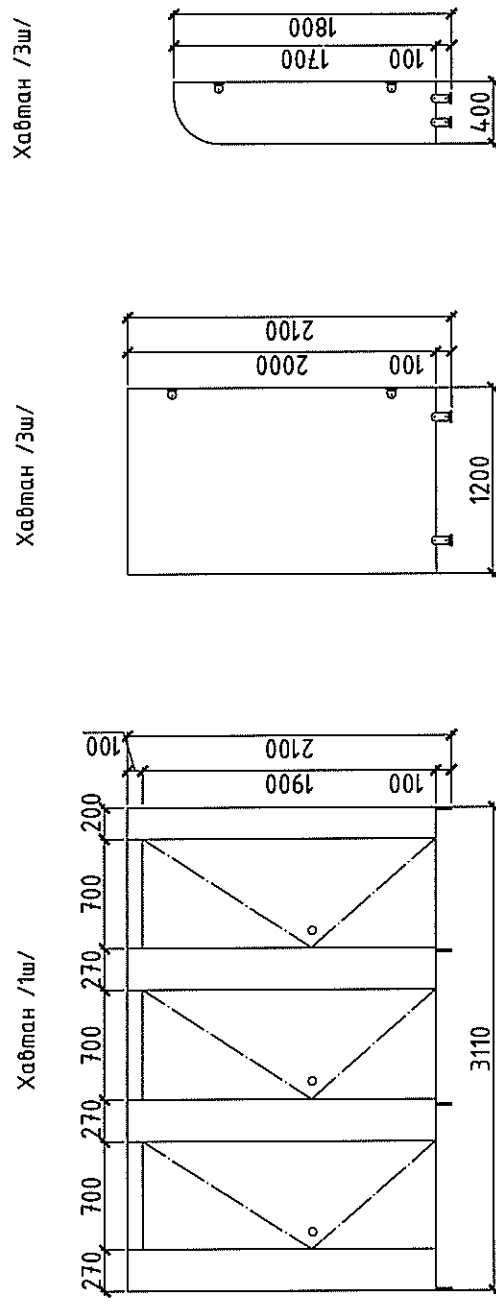

Давхрын материалын түүвэр

Д/ө	Материалын нэр	Тоо хэмжээ	Х/Н	Тайлбар
Хийгдэх ажлын тоо хэмжээ				
1	Шахмал хавтан /хувалт/	29.56	м ²	Шахмал модон хавтан δ=20мм
2	Шүршүүрийн хувалт	8.00	м ²	Хуванцар хаалт
3	ХБЙргэний АЦӨ барил	2	ш	Эвхэгддэг /төмөр барил/
4	ХБЙргэний АЦӨ барил	3	ш	Хананы төмөр барил
5	Хаалга /950 x 2000/	4	ш	Модон хаалга
6	Вакуум цонх	4.26	м ²	3 давхар шилтэй хуванцар рамтай
7	Хиймэл чулуун тавцан	2	ш	Хиймэл чулуу



УБС АЙМАГ, ТЭС СЧМ.
80 ХҮҮХДИЙН ДОТУР БАЙР /ЭРЭГТЭЙ/ НҮХЭН ЖОРЛОНГ АРИУН ЦЭВРИЙН БАЙГУУЛАМЖААР СОЛИХ ТӨСӨЛ

МАТЕРИАЛЫН ТҮҮВЭР

Архитектор: Н.Эрдэнэцэцэг
Гүйцэтгэсэн: Н.Эрдэнэцэцэг
Шалгасан: Д.Мөнхтүлгэ

ЕГ шифр: ВМ-06/2023
ТГ шифр:

Масштаб: М1:50
Зургийн дугаар: БА-10

Үе шал: АЭ
Огноо: 2023 он
Худвас: БА-10

ДҮҮЖИН ТААЗНЫ ХЭСЭГЛЭЛ М1:50

Таазны огтлол 1-1 /М1:10/

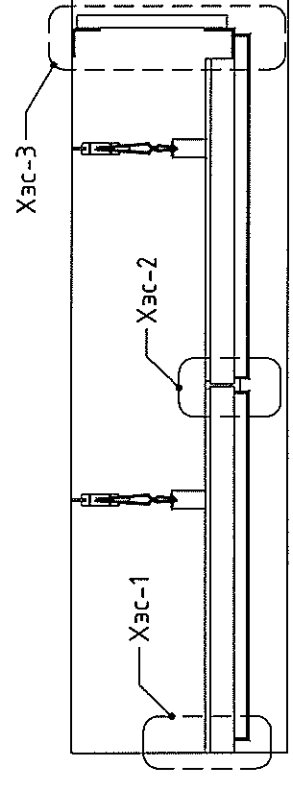

ХЭС-1 /М1:5/

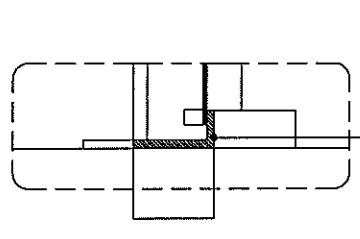

ХЭС-2 /М1:5/

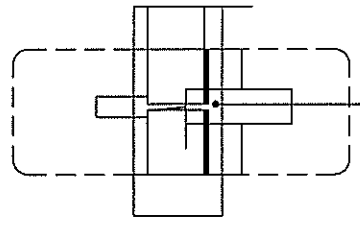

ХЭС-3 /М1:5/

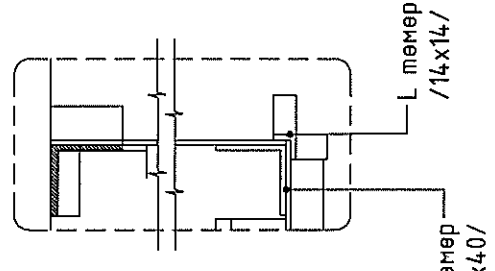

Усрагдах байдал

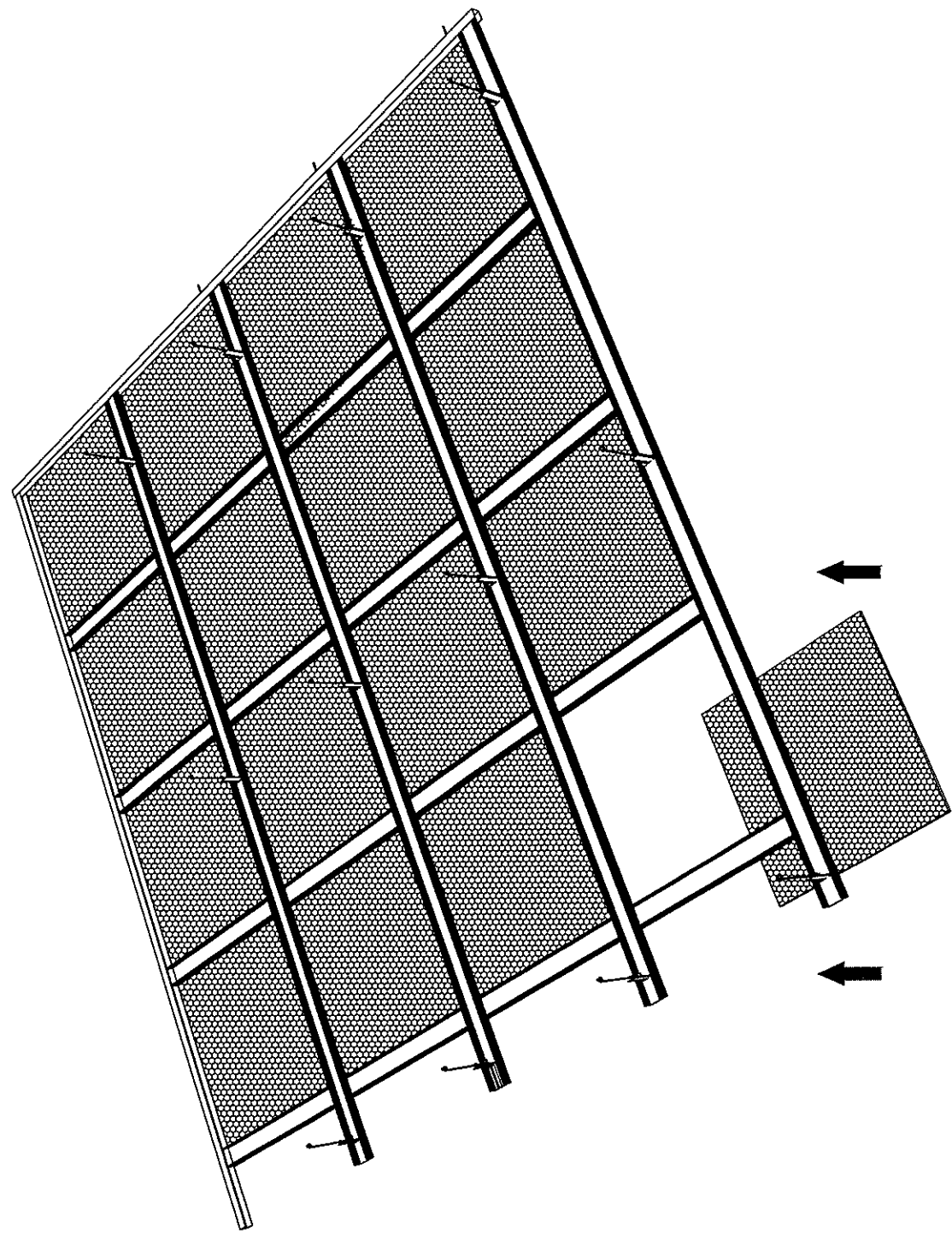

Материалын харагдах байдал

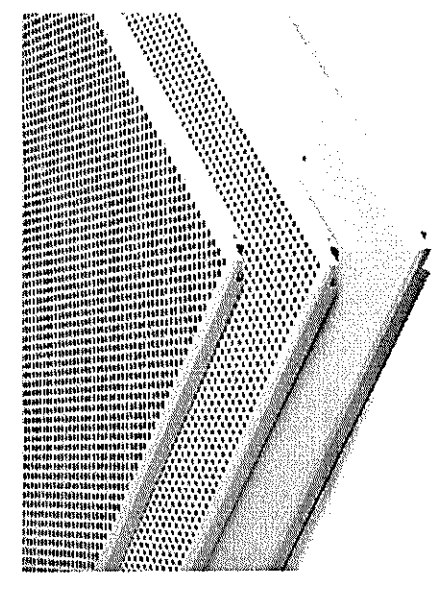

Хөнгөн цагаан дүүжин таз хавтан 60x60см

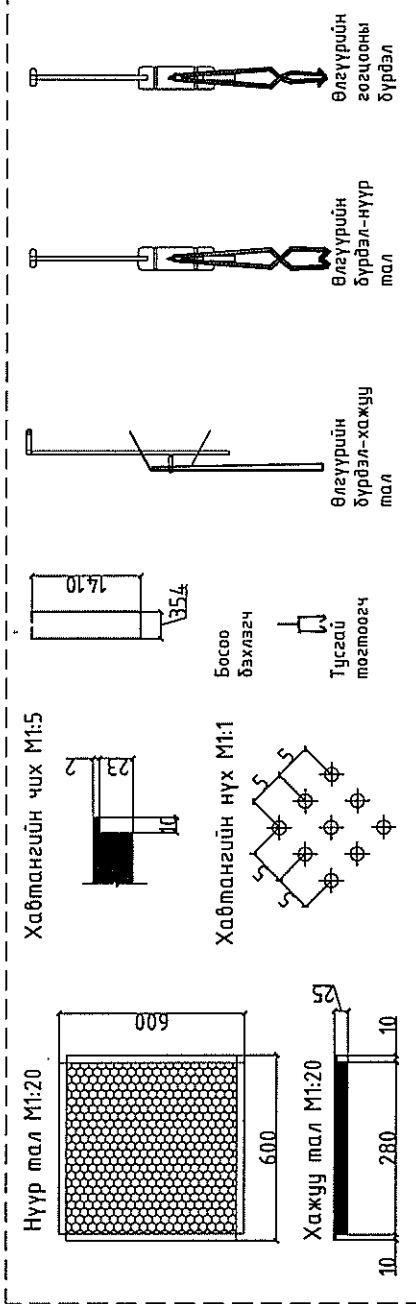

Д/д	1-р давхрын өрөөний тодорхойлолт	Талбай м ²
1	Угаазуурын өрөө	6.36
2	Ариун цэврийн өрөө	9.01
3	Хубцас солих өрөө	5.04
4	Шүршүүрийн өрөө	7.14
	Нийт	27.55

Д/д	2-р давхрын өрөөний тодорхойлолт	Талбай м ²
1	Угаазуурын өрөө	6.36
2	Ариун цэврийн өрөө	9.01
3	Хубцас солих өрөө	5.04
4	Шүршүүрийн өрөө	7.14
	Нийт	27.55



ЛАНД БИМИОН
КОНСТРАКШН ХХК

УБС АЙМАГ, ТЭС СЗМ.
80 ХҮҮХДИЙН ДОТУУР БАЙР /ЭРЭГТЭЙ/ НҮХЭН ЖОРЛОНГ АРИУН ЦЭВРИЙН БАЙГУУЛАМЖААР СОЛИХ ТӨСӨЛ

ДҮҮЖИН ТААЗНЫ ХЭСЭГЛЭЛ

Архитектор	Н.Эрдэнэцэцэг	ЕГ шифр:	ВИМ-06/2023	Масштаб:	М1:50	Огноо:	2023 он
Гүйцэтгэсэн	Н.Эрдэнэцэцэг	ТГ шифр:		Эргэлийн дугаар:	БА-10.1	Хугацаа:	БА-10
Шалгасан	Д.Мөнхтулга	Уг шим:	АЭ				

1	2	3	4	5	6	7	8
A	B	C	D	E	F		
<p>БАРИЛГЫН ЗУРАГ ТӨСЛИЙН "ЛАНД БИМИОН КОНСТРАКШН" ХХК /ЗТ19-1425/18/</p> <p>ШИФР: ВІМ-11/2023</p> <p>УВС АЙМАГ, ТЭС СУМ.</p> <p>75 ХҮҮХДИЙН ЦЭЦЭРЛЭГИЙН НҮХЭН ЖОР ЛОНГ АРИУН ЦЭВРИЙН БАЙГУУЛАМЖААР СОЛИХ ТӨСӨЛ</p> <p>БАРИЛГА АРХИТЕКТУРЫН АЖЛЫН ЗУРАГ</p> <p>БОЛОВСРЧУЛСАН:</p> <p>ЗАХИРАЛ: /Д.МӨНХТУЛГА/ ЗУРГИЙН АРХИТЕКТОР: /Н.ЭРДЭНЭЦЭЦЭГ/</p> <p>УЛААНБААТАР ХОТ 2023 ОН</p>							
1	2	3	4	5	6	7	8
A	B	C	D	E	F		

1	2	3	4	5	6	7	8
ЕРӨНХИЙ ТӨЛӨВЛӨГӨӨ М1:1000							Тайлбар
ТОДОРХОЙЛОЛТ:							Одоо байгаа
1. 75 хүүхдийн цэцэрлэг							Одоо байгаа
2. Байшин							Одоо байгаа
3. Байшин							Одоо байгаа
4. Байшин							Одоо байгаа
5. Төв зам							Одоо байгаа



УБС АЙМАГ, ТЭС СУМ.		ЕРӨНХИЙ ТӨЛӨВЛӨГӨӨ		75 ХҮҮХДИЙН ЦЭЦЭРЛЭГИЙН НҮҮХЭН ЖОРЛОНГ АРИУН ЦЭВРИЙН БАЙГУУЛАМЖААР СОЛИХ ТӨСӨЛ	
Архитектор		Гүйцэтгэсэн		Шалгасан	
Н.Эрдэнэцэцэг		Н.Эрдэнэцэцэг		Д.Мөнхтулга	
EG шифр:		ТТ шифр:		Уг шал:	
ВМ-11/2023		ЕТ-01		А3	
Масштаб:		Зургийн дугаар:		Огноо:	
М1:1000		ЕТ-01		2023 он	
Хуудас:		Хуудас:		Хуудас:	
ЕТ-01		ЕТ-01		ЕТ-01	



ЛАНД БИМИОН
КОНСТРАКШН ХХК

ЗҮРГИЙН ЖАГСААЛТ, ТАЙЛБАР БИЧИГ

БА МАРКИЙН ЗҮРГИЙН ЖАГСААЛТ

Д/д	Хуудасны нэр	Хуудасны марк
1	Ерөнхий төлөвлөгөө /цэцэрлэг/	ЕТ-1
2	Зургийн жагсаалт, тайлбар дичиг	БА-1
3	Цэцэрлэгийн бүдүүвч	БА-2
4	"А, Б" өрөөний хэмжилтийн байгуулалт	БА-3
5	"В" өрөөний хэмжилтийн байгуулалт	БА-4
6	Өрөөний харагдах байдал	БА-5
7	Өрөөний харагдах байдал	БА-6
8	Өрөөний харагдах байдал	БА-7
9	"А" өрөөний өөрчлөлтийн байгуулалт	БА-8
10	"Б" өрөөний өөрчлөлтийн байгуулалт	БА-9
11	"В" өрөөний өөрчлөлтийн байгуулалт	БА-10
12	Ахлах бүлгийн ариун цэврийн өрөөний хананы дэлгээс	БА-11
13	Дунд бүлгийн ариун цэврийн өрөөний хананы дэлгээс	БА-12
14	Бага бүлгийн ариун цэврийн өрөөний хананы дэлгээс	БА-13
15	Материалын түүвэр	БА-14
16	Дүүжин таазны хэсэглэл	БА-14.1

ЕРӨНХИЙ ХЭСЭГ

Монгол Улсын Их Хурлын 2020 оны 24 дүгээр тогтоолоор батлагдсан Монгол Улсын Засгийн Газрын 2020-2024 оны үйл ажиллагааны мөрийн хөтөлбөр, Монгол Улсын Их Хурлын 2020 оны 39 дүгээр тогтоолоор батлагдсан Монгол Улсын 2021 оны Төсвийн тухай хууль батлагдсантай холбогдуулан авах арга хэмжээний тухай, Монгол Улсын Засгийн Газрын 2021 оны 127 дугаар тогтоолоор батлагдсан Боловсролын салбарм хэрэгжүүлэх хөрөнгө оруулалтын зарим арга хэмжээний тухай, Увс аймгийн Тэс сумын 75 хүүхдийн цэцэрлэгийн нүүхэн жорлонг ариун цэврийн байгууламжаар солих төслийг Увс аймгийн засаг даргын 2022 оны 02-р сарын 07-ны өдрийн №21 тоот зургийн даалгаврыг үндэслэв. Зураг төслийг "Ланд Бишон Констракшн" ХХК-д боловсруулан гаргав.

Ашигласан материал:

- Барилга байгууламжийн галын аюулгүй байдал БНБД 21-01-02
- Барилга байгууламжийн зураг төсөл зохиох галын аюулгүй норм БНБД 21-02-02
- Барилгад хэрэглэх уур амьсгал ба геофизикийн үзүүлэлтүүд БНБД 23-01-09
- Сургалт хүмүүжлийн байгууллагын барилга байгууламж БНБД II-66-88
- Ерөнхий боловсролын сургууль, дотуур байрт төлөвлөлт БНБД II-65-79
- Өрөгт бүтээцийн зураг төсөл зохиоход ашиглах заавар БД 51-101-05
- Тахир дутуу иргэдэд зориулсан барилгын төлөвлөлтийн гарын авлага БД 31-101-04

Барилгын бусад хэсгийн зураг төслийг зохих норм ба дүрэм, тооцоо, техникийн нөхцөлүүдийг баримтлан боловсруулсан бөгөөд холбогдох тайлбар, зургуудыг хэсэг тус бүрээс хамтамгаан үзэн үү.

АРХИТЕКТУР ТӨЛӨВЛӨЛТ:

ЦЭЦЭРЛЭГ: 75 хүүхдийн цэцэрлэгийн барилга нь дан давхар барилга бөгөөд Одоо байгаа "А, Б, В" ариун цэврийн өрөөнүүд нь 2,28 х2,64м, 2,33 х 2,85м, 2,80 х 2,38м хэмжээтэй өрөөнүүдийн зарим тоноглол эбдэрсэн дотор засал маш муудсан эрүүл ахуйн шаардлага хангахааргүй бөгөөд дахин шинээр төлөвлөж засал хийхээр төлөвлөсөн. Одоо ашиглаж буй "А" ариун цэврийн өрөө нь 2,28 х 2,64м харьцаатай өрөөг ашигладаг бөгөөд тоноглол муудсан, өрөөний засал нь муудсан эрүүл ахуйн шаардлага хангахгүй байна. Иймээс тус өрөөг өөрчлөн 3ш хүүхдийн угаалтуур, 3ш хүүхдийн суултуур, 1ш хүүхдийн шүршүүр, 1ш энгийн угаалтуур төлөвлөсөн. Одоо ашиглаж буй "Б" ариун цэврийн өрөө нь 2,33 х 2,85м харьцаатай өрөө бөгөөд тус өрөөг өөрчлөн 3ш хүүхдийн угаалтуур, 3ш хүүхдийн суултуур, 1ш хүүхдийн шүршүүр, 1ш энгийн угаалтуур төлөвлөсөн. Одоо ашиглаж буй "В" ариун цэврийн өрөө нь 2,38 х 2,80м харьцаатай өрөө бөгөөд тус өрөөг өөрчлөн 3ш хүүхдийн угаалтуур, 3ш хүүхдийн суултуур, 1ш энгийн угаалтуур төлөвлөсөн. Өрөөний өөрчлөлтийн зургийг БА-2-13 хуудаснаас үзэн үү

ХАНА: Одоо байгаа бүдгийг сайтар хусаж цэвэрлэж гадаргууг цэвэрлэсний дараа цементэн тэгшилгээ хийж, хананы плитагаар плитадана. Өнгө загварыг хананы дэлгээс зургаас үзэн үү.

ША/Л: Одоо байгаа шалыг буулгаж, хусаж цэвэрлээд гадаргууг цэвэрлэсний дараа цементэн тэгшилгээ хийж, шинээр плитагаар плитадана. Плитаны цабуу монгол улсын стандартын шаардлага хангасан байна. Бохирын хоолойг цэвэр үзэмжтэй угсарч үйлчилгээ хийхэд тохиромжтой нүх гаргаж гүйцэтгэнэ.

ТААЗ: Одоо байгаа өрөөний таазны шаврыг хусаж цэвэрлэсний дараа гадаргууг тэгшилж цементэн тэгшилгээ хийнэ. Усан суурьтай, угаагдаг, эмальсээр таазыг 2 дахин эмальсдэнэ. Мөн дүүжин тааз хийнэ. Хэсэглэлийг БА-14.1 хуудаснаас үзэн үү.

ХААЛГА: Одоо байгаа модон хаалгануудыг солих шаардлагагүй

ТОНОГЛОЛУУД: Ариун цэврийн өрөөний тоноглол олон улсын стандарт шаардлагад нийцсэн Монгол улсын стандартаар баталгаажсан эрүүл ахуйн шаардлагыг хангасан байна. Ариун цэврийн өрөөний туслах хэрэгсэл болох толь, гар хатаагчийг төсөвт оруулах, харин бусад хэрэгцээг /хогийн сав, ариун цэврийн цаас тогтоогч гэх.мэт/ -үүдийг тухайн байрны ашиглалтын зардалаар хийгдэхээр зурагт тусгагдсан болно.





ЛАНД БИМИОН
КОНСТРАКШН ХХК



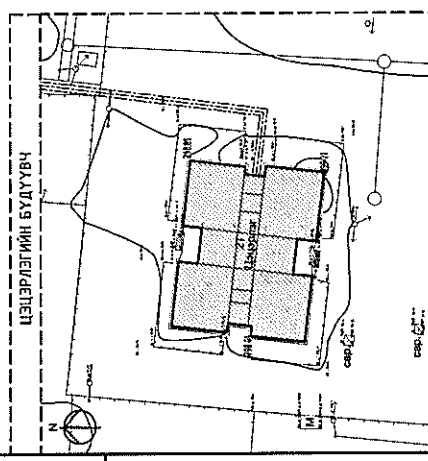
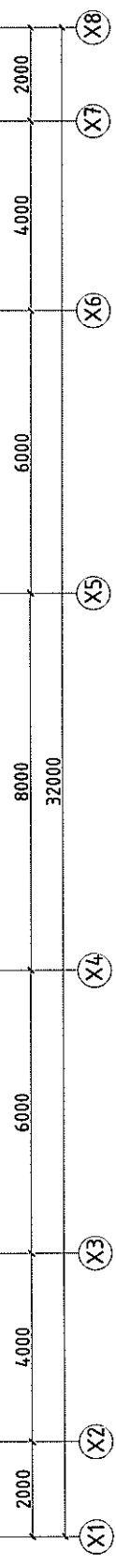
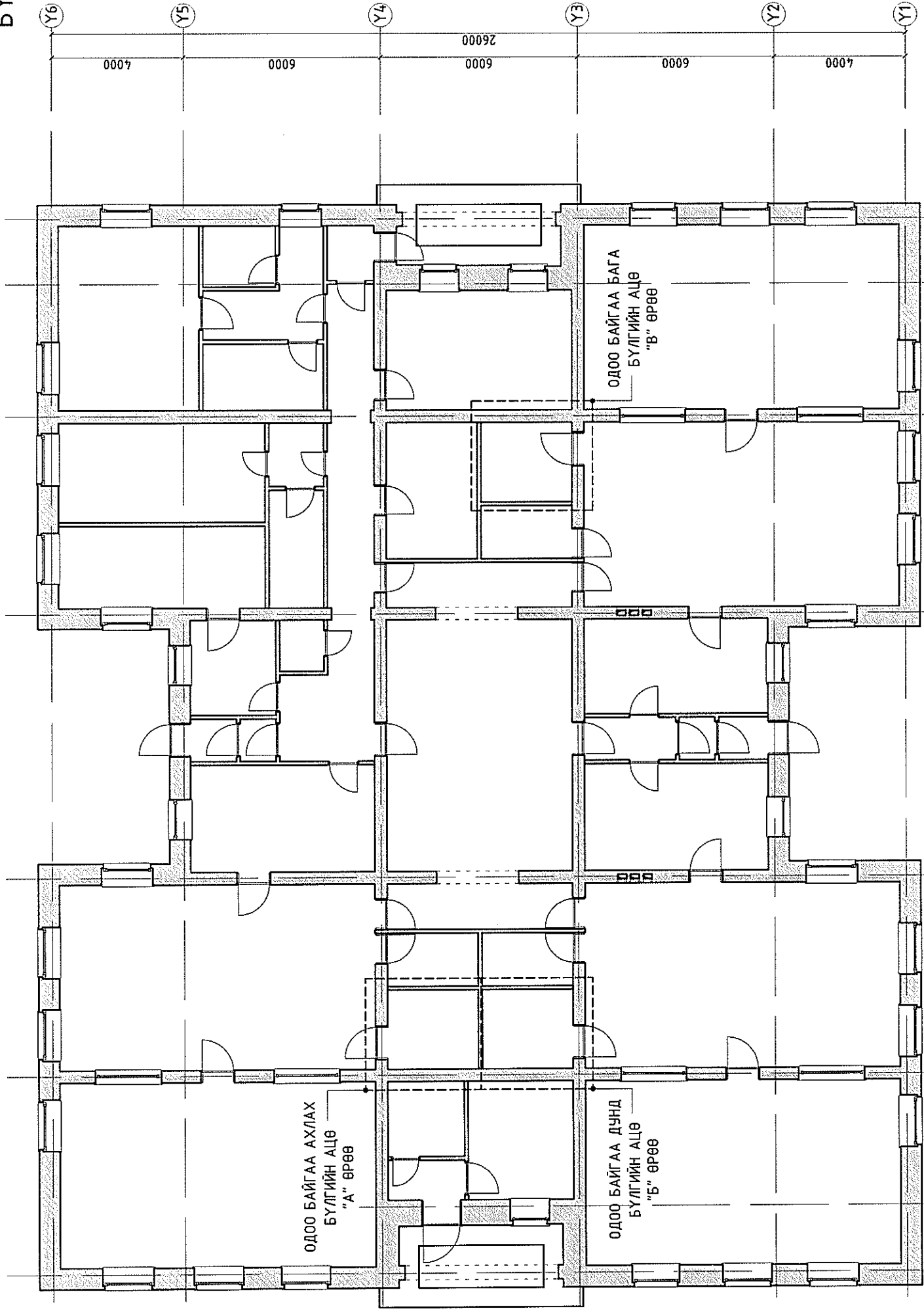

УВС АЙМАГ, ТЭС СУМ, ТЭС СУМ.

75 ХҮҮХДИЙН ЦЭЦЭРЛЭГИЙН БАЙРНЫ НҮХЭН ЖОРЛОНГ АРИУН ЦЭВРИЙН БАЙГУУЛАМЖААР СОЛИХ ТӨСӨЛ			
ЗҮРГИЙН ЖАГСААЛТ, ТАЙЛБАР БИЧИГ			
Архитектор	Н.Эрдэнэцэцэг	ЕГ шифр:	Масштаб:
Гүйцэтгэсэн	Н.Эрдэнэцэцэг	ВИМ-11/2023	Огноо:
Шалгасан	Д.Мөнхтулга	ТГ шифр:	Хуудас:
			Зургийн дугаар:
			БА-01
Үе шал:	А3		

ЦЭЦЭРЛЭГИЙН ДАВХРЫН БҮДҮҮВЧ

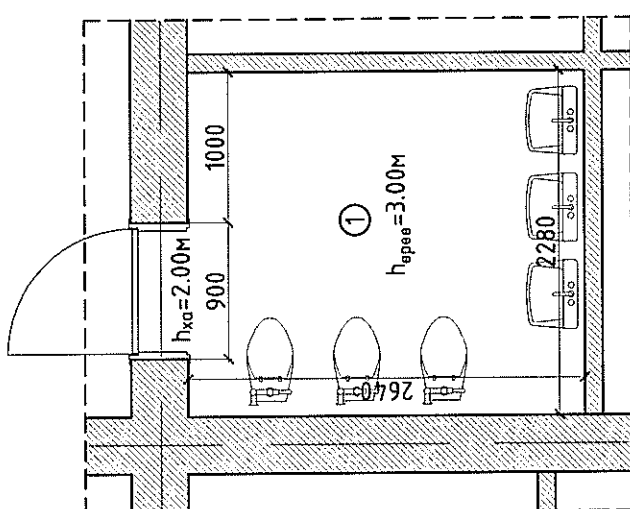
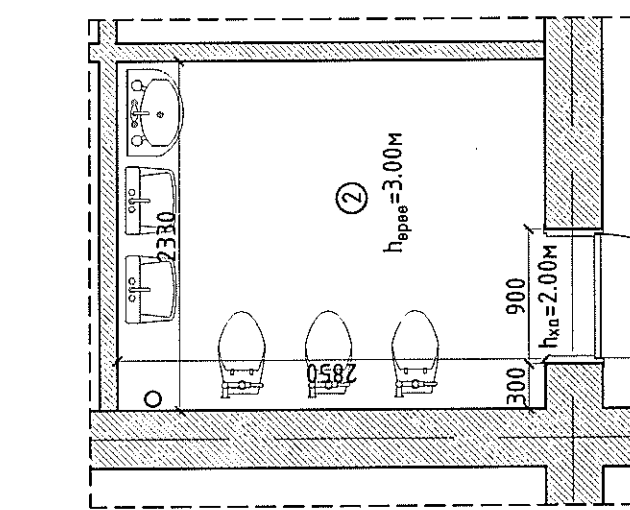

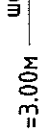
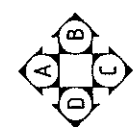
 <p>ЛАНД БИМИОН КОНСТРАКШН ХХК</p>		<p>УВС АЙМАГ, ТЭС СУМ, ТЭС СУМ, 75 ХҮҮХДИЙН ЦЭЦЭРЛЭГИЙН БАЙРНЫ НҮХЭН ЖОРЛОНГ АРИУН ЦЭВРИЙН БАЙГУУЛАМЖААР СОЛИХ ТӨСӨЛ</p>	
<p>ЦЭЦЭРЛЭГИЙН БҮДҮҮВЧ</p>		<p>ЦЭЦЭРЛЭГИЙН БҮДҮҮВЧ</p>	
Архитектор	Н.Эрдэнэцэцэг	ЕГ шифр:	М1:150
Гүйцэтгэсэн	Н.Эрдэнэцэцэг	ВМ-11/2023	Масштаб:
Шалгасан	Д.Мөнхмулга	ТГ шифр:	Зургийн дугаар:
			БА-02
			БА-14
			2023 он
			Хуудас:
			8

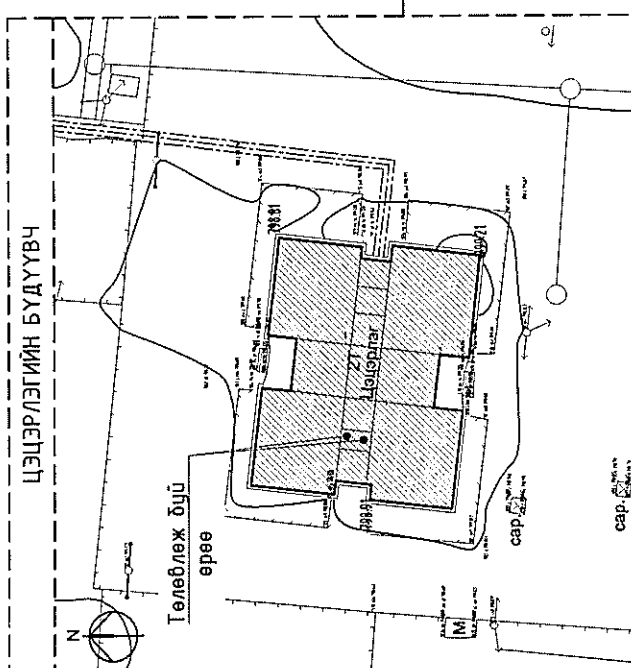
<p style="text-align: center;">"А, Б" ӨРӨӨНИЙ ХЭМЖИЛТИЙН БАЙГУУЛАЛТ М1:50</p>	<p style="text-align: center;">ДУНД БҮЛГИЙН "Б" ӨРӨӨНИЙ ХЭМЖИЛТИЙН БАЙГУУЛАЛТ М1:50</p> 	<p style="text-align: center;">АХЛАХ БҮЛГИЙН "А" ӨРӨӨНИЙ ХЭМЖИЛТИЙН БАЙГУУЛАЛТ М1:50</p> 	<p style="text-align: center;">Танх тэмдэглэгээ</p> <ul style="list-style-type: none">  - Одоо байгаа хана  - шалнаас дээш өндөр нэршил  - Өрөөний хананы дугаарлалт  - Одоо байгаа радиатор 		<p style="text-align: center;">УВС АЙМАГ, ТЭС СҮМ, ТЭС СҮМ, "А, Б" ӨРӨӨНИЙ ХЭМЖИЛТИЙН БАЙГУУЛАЛТ</p> <p style="text-align: center;">75 ХҮҮХДИЙН ЦЭЦЭРЛЭГИЙН БАЙРНЫ НҮХЭН ЖОРЛОНГ АРИУН ЦЭВРИЙН БАЙГУУЛАМЖААР СОЛИХ ТӨСӨЛ</p> <table border="1" style="width: 100%;"> <tr> <td>Архитектор</td> <td>Н.Эрдэнэцэцэг</td> <td>ЕГ шифр:</td> <td>ВМ-11/2023</td> <td>Масштаб:</td> <td>М1:50</td> <td>Огноо:</td> <td>2023 он</td> </tr> <tr> <td>Гүйцэтгэгсэн</td> <td>Н.Эрдэнэцэцэг</td> <td>ТГ шифр:</td> <td></td> <td>Зургийн дугаар:</td> <td>БА-03</td> <td>Худбас:</td> <td>Худбас</td> </tr> <tr> <td>Шалгасан</td> <td>Д.Мөнхтулга</td> <td></td> <td></td> <td></td> <td></td> <td></td> <td>БА-14</td> </tr> </table> <p style="text-align: right;">Уг шал: АЗ</p>	Архитектор	Н.Эрдэнэцэцэг	ЕГ шифр:	ВМ-11/2023	Масштаб:	М1:50	Огноо:	2023 он	Гүйцэтгэгсэн	Н.Эрдэнэцэцэг	ТГ шифр:		Зургийн дугаар:	БА-03	Худбас:	Худбас	Шалгасан	Д.Мөнхтулга						БА-14
Архитектор	Н.Эрдэнэцэцэг	ЕГ шифр:	ВМ-11/2023	Масштаб:	М1:50	Огноо:	2023 он																						
Гүйцэтгэгсэн	Н.Эрдэнэцэцэг	ТГ шифр:		Зургийн дугаар:	БА-03	Худбас:	Худбас																						
Шалгасан	Д.Мөнхтулга						БА-14																						
<p style="text-align: center;">Тайлбар:</p> <p>Одоо байгаа "А, Б" ариун цэврийн өрөөнүүд нь 2,28 х2,64м, 2,33 х 2,85м хэмжээтэй өрөөнүүдийн зарим тоноглол эвдэрсэн дотор засал маш муудсан эрүүл ахуйн шаардлага хангахааргүй бөгөөд дахин шинээр төлөвлөж засал хийхээр төлөвлөсөн. Өрөөний дээршлыг цэцэрлэгийн бүдүүбч зургаас харна уу.</p>	<p style="text-align: center;">Өрөөнүүдийн одоо байгаа нөхцөл:</p> <ul style="list-style-type: none"> • Хана: Ханыг доод хэсгийг ногоон будгаар дээд хэсгийг цагаан өнгийн эмүүлсээр будсан. Будаг нь энд мэндээ эмтэрсэн, ховхорсон. • Шал: Өрөөний шалууд нь бетонон шалан дээр худбаасалсан. • Тааз: Эмүүлсэн будагтай. Харлаж, энд мэндээ ховхорсон. • Хаалга: Модон хаалгатай. Хугарч, муудсан. <p>Өрөөний харагдах байдлын зургийг БА-05-07 хуудаснаас харна уу.</p>																												
<table border="1" style="width: 100%;"> <thead> <tr> <th>Д/д</th> <th>Өрөөний тодорхойлолт</th> <th>Талбай м²</th> </tr> </thead> <tbody> <tr> <td>1</td> <td>Ариун цэврийн өрөө /ахлах/</td> <td>6.02</td> </tr> <tr> <td>2</td> <td>Ариун цэврийн өрөө /дунд/</td> <td>6.64</td> </tr> <tr> <td></td> <td>Нийт</td> <td>12.66</td> </tr> </tbody> </table>	Д/д	Өрөөний тодорхойлолт	Талбай м ²	1	Ариун цэврийн өрөө /ахлах/	6.02	2	Ариун цэврийн өрөө /дунд/	6.64		Нийт	12.66																	
Д/д	Өрөөний тодорхойлолт	Талбай м ²																											
1	Ариун цэврийн өрөө /ахлах/	6.02																											
2	Ариун цэврийн өрөө /дунд/	6.64																											
	Нийт	12.66																											

"В" ӨРӨӨНИЙ ХЭМЖИЛТИЙН БАЙГУУЛАЛТ М1:50

БАГА БҮЛГИЙН "В" ӨРӨӨНИЙ ХЭМЖИЛТИЙН БАЙГУУЛАЛТ М1:50

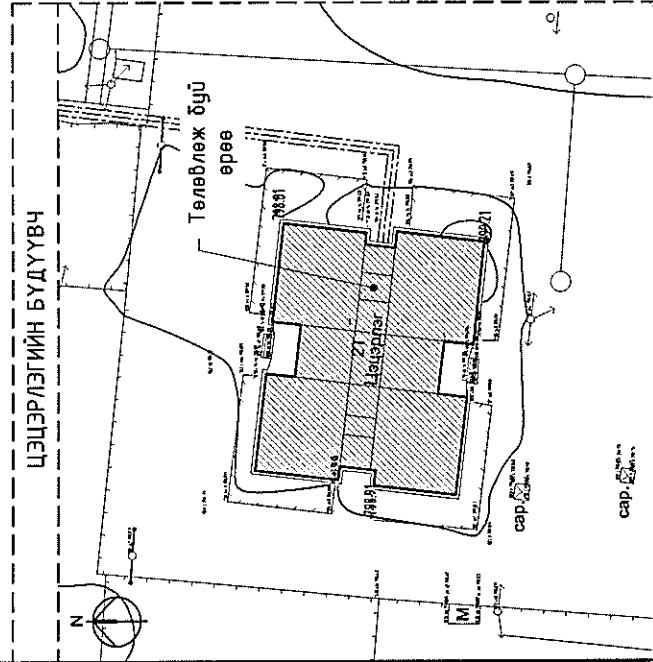
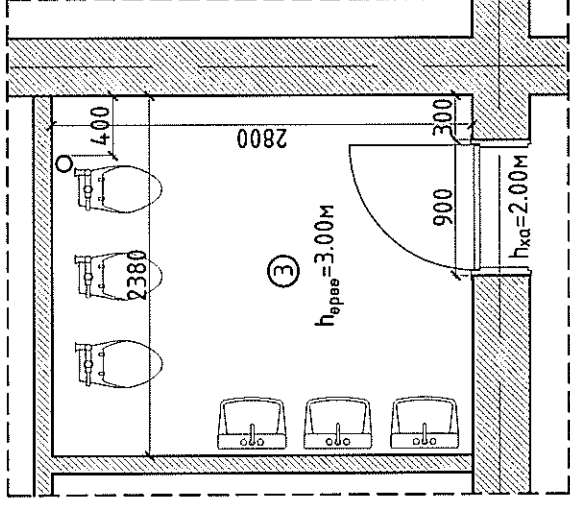

Танх тэмдэглэгээ

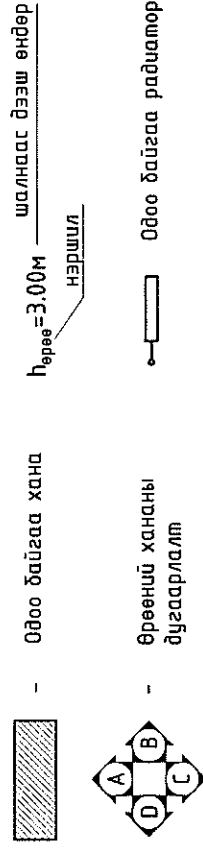

Д/в	Өрөөний тодорхойлолт	Талбай м ²
1	Ариун цэврийн өрөө /бага/	6.66
	Нийт	6.66

Тайлбар:

Одоо байгаа "В" ариун цэврийн өрөөнүүд нь 2,38 х2,80м хэмжээтэй өрөөний зарим тоноглол эвдэрсэн дотор засал маш мүүдсан эрүүл ахуйн шаардлага хангахааргүй бөгөөд дахин шинээр төлөвлөж засал хийхээр төлөвлөсөн. Өрөөний байршлыг цэцэрлэгийн дүүгүүч зургаас харна уу.

Өрөөнүүдийн одоо байгаа нөхцөл:

- Хана: Ханыг доод хэсгийг ногоон дугаар дээд хэсгийг цагаан өнгийн эмүүсээр бүдсэн. Будаг нь энд тэндээ эмтэрсэн, ховхорсон.
- Шал: Өрөөний шалууд нь бетонон шалан дээр хулбаасалсан.
- Тааз: Эмүүсэнд бүдэглэж, харлаж, энд тэндээ ховхорсон.
- Хаалга: Модон хаалгатай. Хуарч, мүүдсэн.

Өрөөний харагдах байдлын зургийг БА-05-07 хуудаснаас харна уу.

УВС АЙМАГ, ТЭС СУМ, ТЭС СУМ				75 ХҮҮХДИЙН ЦЭЦЭРЛЭГИЙН БАЙРНЫ НҮХЭН ЖОРЛОНГ АРИУН ЦЭВРИЙН БАЙГУУЛАМЖААР СОЛИХ ТӨСӨЛ			
"В" ӨРӨӨНИЙ ХЭМЖИЛТИЙН БАЙГУУЛАЛТ				"В" ӨРӨӨНИЙ ХЭМЖИЛТИЙН БАЙГУУЛАЛТ			
Архитектор	Н.Эрдэнэцэцэг	ЕГ шифр:	ВМ-11/2023	Масштаб:	М1:50	Огноо:	2023 он
Гүйцэтгэгч	Н.Эрдэнэцэцэг	ТГ шифр:		Зургийн дугаар:	БА-04	Хуудас:	БА-14
Шалгасан	Д.Мөнхмулга						
УБС АЙМАГ, ТЭС СУМ, ТЭС СУМ				УБС АЙМАГ, ТЭС СУМ, ТЭС СУМ			
"В" ӨРӨӨНИЙ ХЭМЖИЛТИЙН БАЙГУУЛАЛТ				"В" ӨРӨӨНИЙ ХЭМЖИЛТИЙН БАЙГУУЛАЛТ			
ЛАНД БИЙЧИЙН КОНСТРАКЦИЙН ХХК				ЛАНД БИЙЧИЙН КОНСТРАКЦИЙН ХХК			

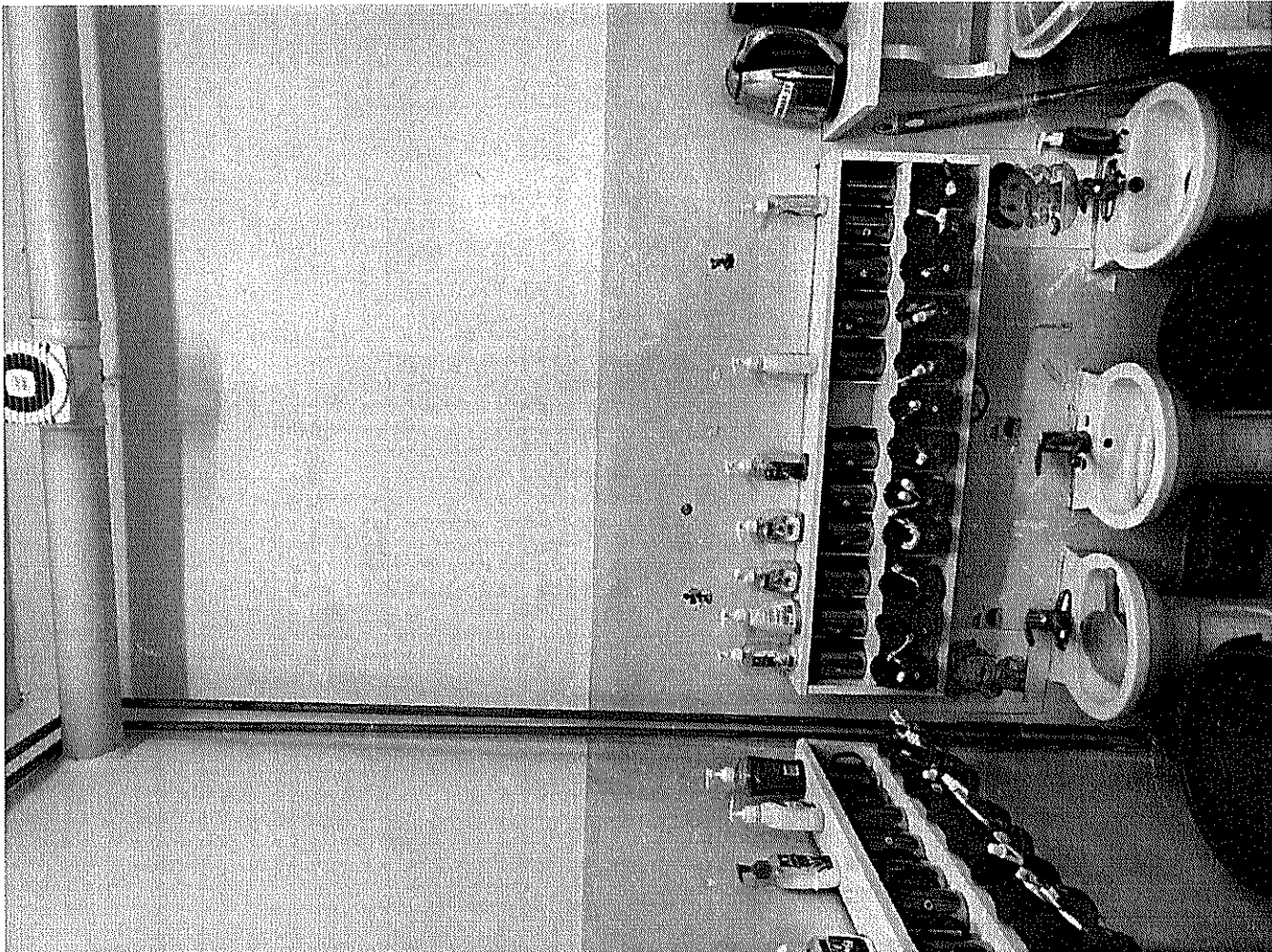
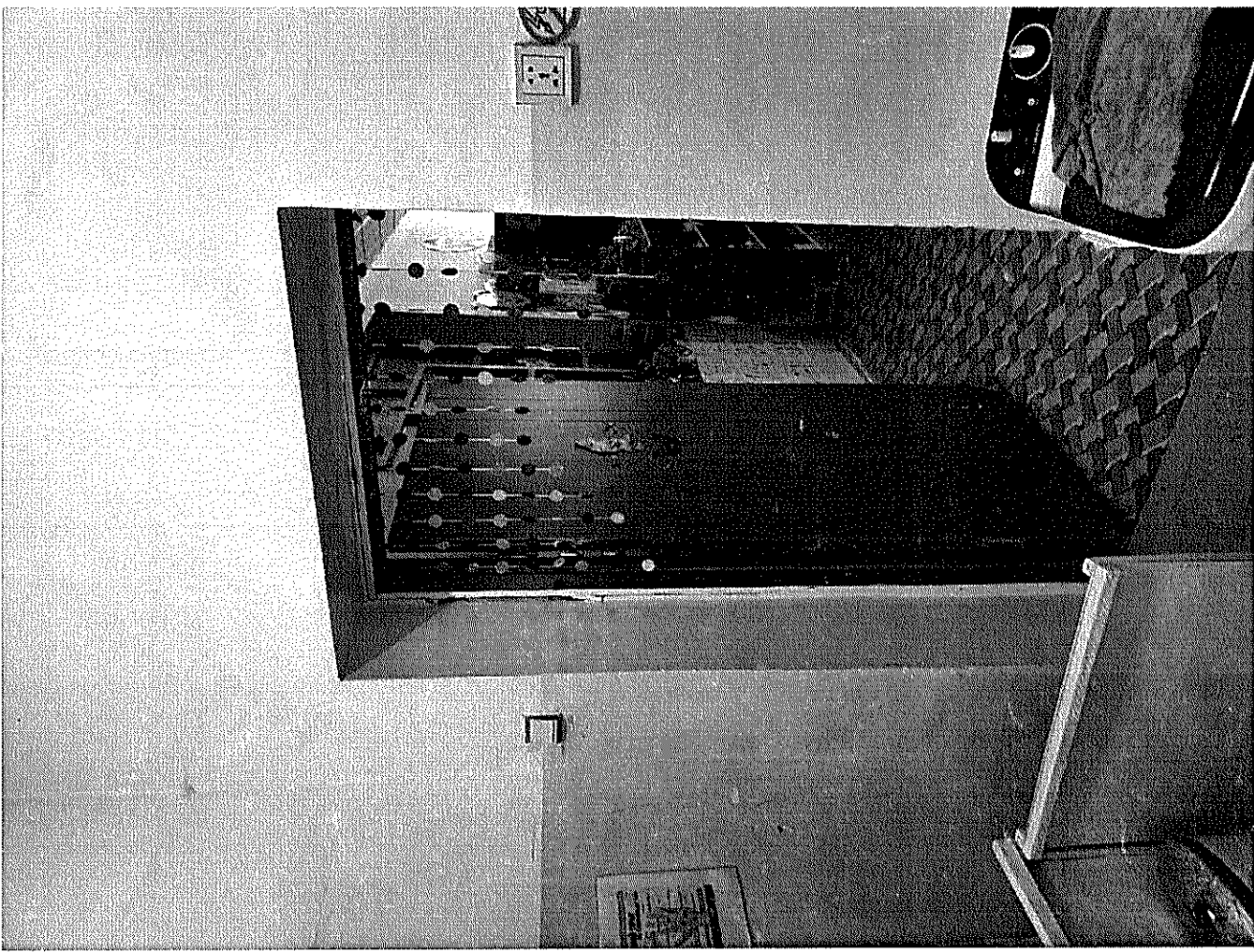

1	2	3	4	5	6	7	8
A	<p style="text-align: center;">"А" ӨРӨӨНИЙ ХАРАГДАХ БАЙДАЛ</p>						
B	<p style="text-align: center;">ХАРАГДАХ БАЙДАЛ</p>						
C							
D							
E							
F	<p style="text-align: center;">ХАРАГДАХ БАЙДАЛ</p>						
1	2	3	4	5	6	7	8



**УВС АЙМАГ, ТЭС СУМ, ТЭС СУМ,
75 ХҮҮХДИЙН ЦЭЦЭРЛЭГИЙН БАЙРНЫ НҮХЭН ЖОРЛОНГ АРИУН ЦЭВРИЙН БАЙГУУЛАМЖААР СОЛИХ ТӨСӨЛ**

"А" ӨРӨӨНИЙ ХЭМЖИЛТИЙН БАЙГУУЛАЛТ

Архитектор	Н.Эрдэнэцэцэг	ЕГ шифр:	М1:50	Огноо:	2023 он
Гүйцэтгэсэн	Н.Эрдэнэцэцэг	ВМ-11/2023	Зургийн дугаар:	М1:50	Хуудас:
Шалгасан	Д.Мөнхтулга	ТГ шифр:	БА-05	БА-14	БА-14

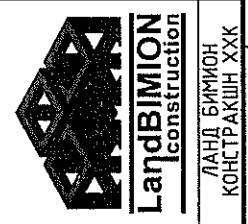
Үе шал: АЗ

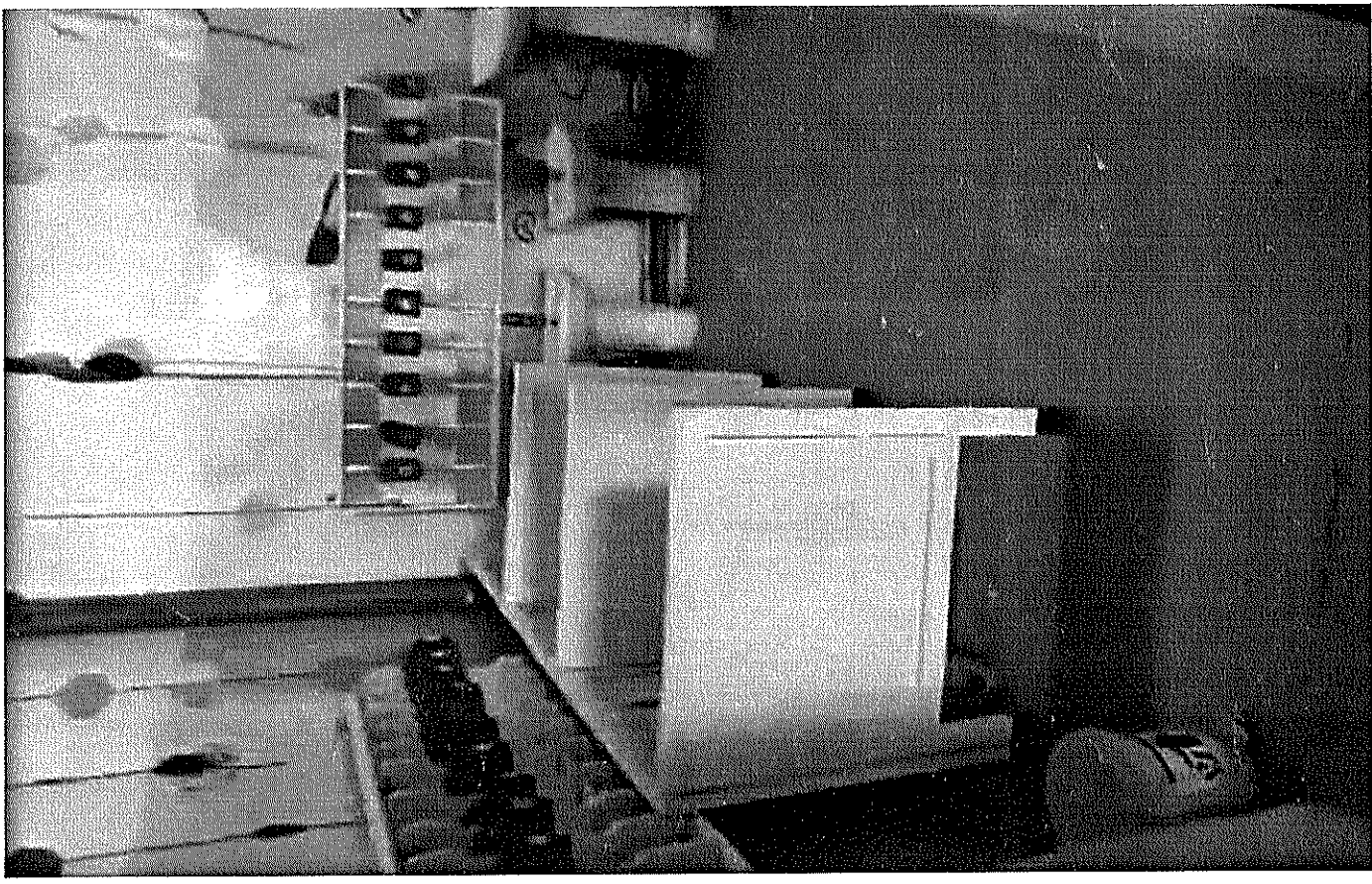
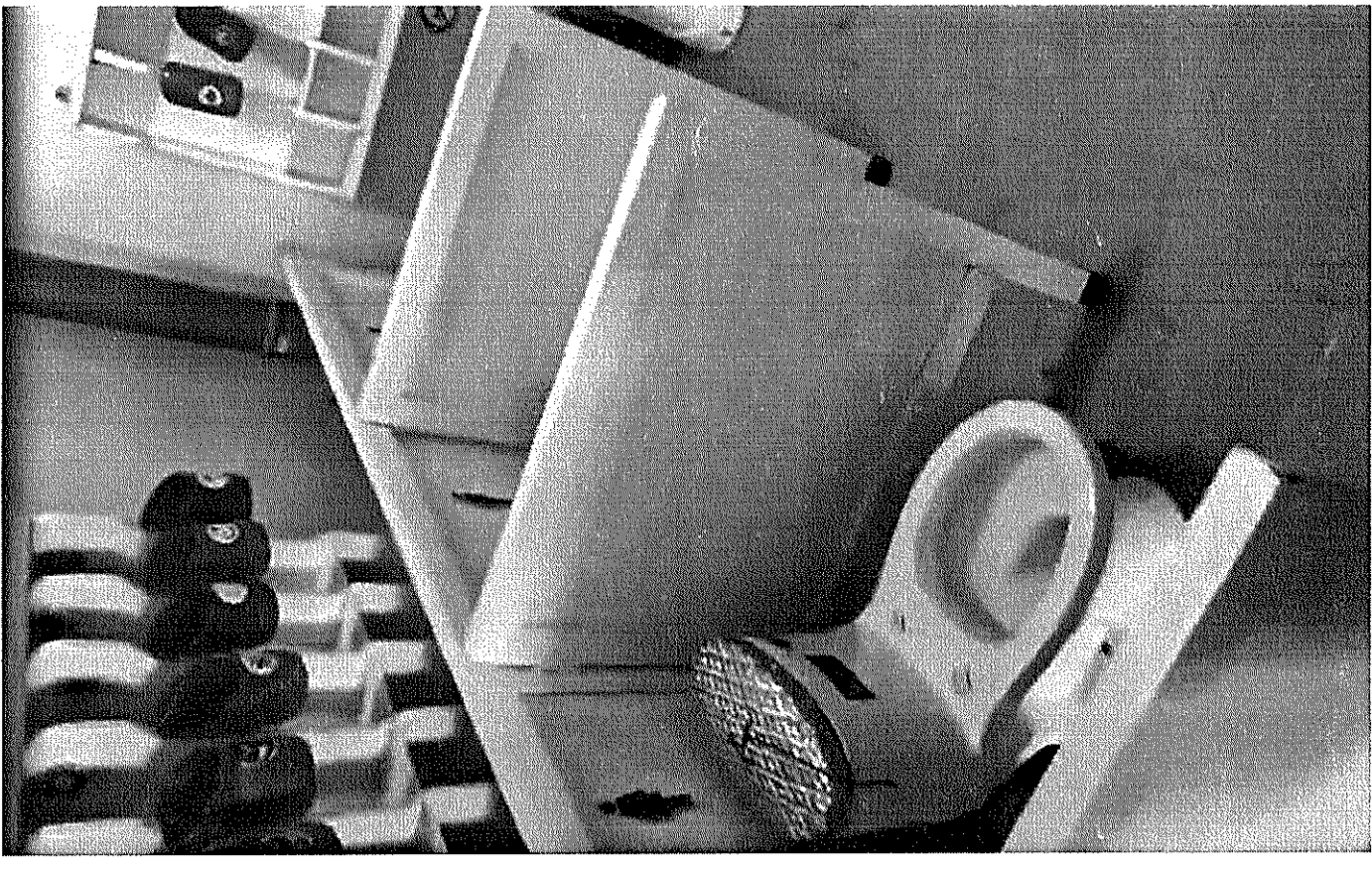

1	2	3	4	5	6	7	8
A	B	C	D	E	F		
"Б" ӨРӨӨНИЙ ХАРАГДАХ БАЙДАЛ							
<u>ХАРАГДАХ БАЙДАЛ</u>							
<u>ХАРАГДАХ БАЙДАЛ</u>							
		УВС АЙМАГ, ТЭС СУМ, ТЭС СУМ. 75 ХҮҮХДИЙН ЦЭЦЭРЛЭГИЙН БАЙРНЫ НҮХЭН ЖОРЛОНГ АРИУН ЦЭВРИЙН БАЙГУУЛАМЖААР СОЛИХ ТӨСӨЛ					
ЛАНД БИМИОН КОНСТРАКШН ХХК		"Б" ӨРӨӨНИЙ ХЭМЖИЛТИЙН БАЙГУУЛАЛТ					
Архитектор Н.Эрдэнэцэцэг		Гүйцэтгэсэн Н.Эрдэнэцэцэг		Шалгасан Д.Мөнхмулга		ЕГ шифр: ВМ-11/2023 ТГ шифр:	
Масштаб: М1:50		Зургийн дугаар: БА-06		Огноо: 2023 он		Хугацаа: БА-14	
Үе шат: АЗ		8		7		8	

1	2	3	4	5	6	7	8			
A	ХАРАГДАХ БАЙДАЛ		ХАРАГДАХ БАЙДАЛ							
B										
C										
D										
E										
F	 LandBIMION construction ЛАНД БИМИОН КОНСТРАКШН ХХК		УВС АЙМАГ, ТЭС СУМ, ТЭС СУМ, 75 ХҮҮХДИЙН ЦЭЦЭРЛЭГИЙН БАЙРНЫ НҮХЭН ЖОРЛОНГ АРИУН ЦЭВРИЙН БАЙГУУЛАМЖААР СОЛИХ ТӨСӨЛ "В" ӨРӨӨНИЙ ХЭМЖИЛТИЙН БАЙГУУЛАЛТ		Архитектор: Н.Эрдэнэцэцэг Гүйцэтгэсэн: Н.Эрдэнэцэцэг Шалгасан: Д.Мөнхлулга		EG шифр: ВМ-11/2023 ТГ шифр: Массштаб: М1:50 Зургийн дугаар: БА-07		Үе шал: АЗ Огноо: 2023 он Хугацаа: БА-14	
1	2	3	4	5	6	7	8			

"А" ӨРӨӨНИЙ ӨӨРЧЛӨЛТИЙН
БАЙГУУЛАЛТ М1:50

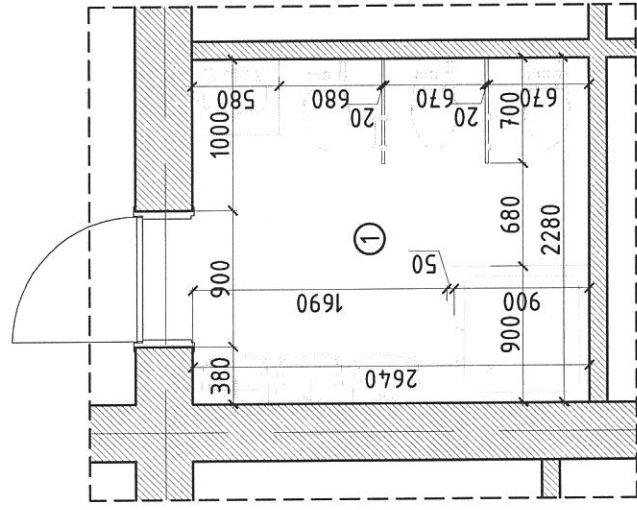

"А" ӨРӨӨНИЙ ӨӨРЧЛӨЛТИЙН
ТЕХНОЛОГИЙН БАЙГУУЛАЛТ М1:50

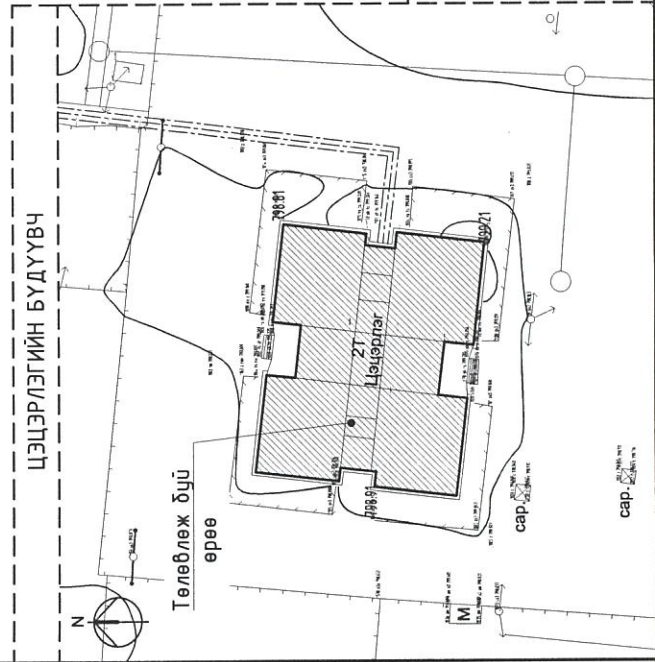
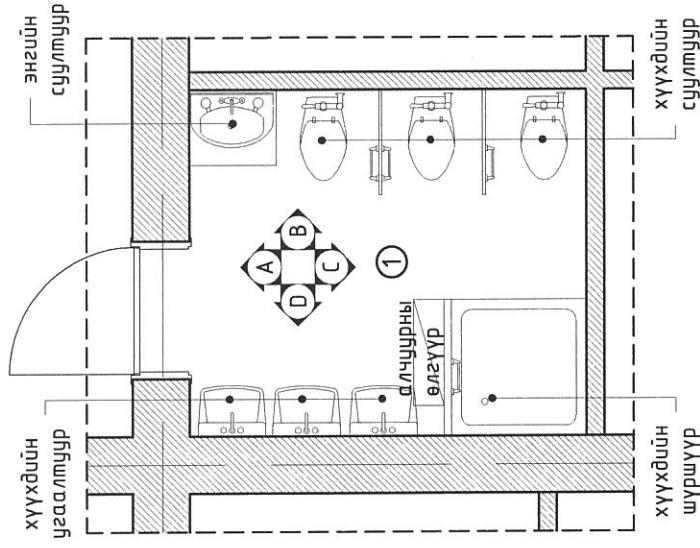

Handwritten signature and date: 2023.09.22

АХЛАХ БҮЛГИЙН "А" ӨРӨӨНИЙ
ӨӨРЧЛӨЛТИЙН БАЙГУУЛАЛТ М1:50

Д/а	Өрөөний тодорхойлолт	Талбай м ²
1	Ариун цэврийн өрөө /ахлах бүлэг/	6.02
	Нийт	6.02

Тайлбар:

Одоо ашиглаж дүй "А" ариун цэврийн өрөө нь 2,28 x 2,64м харьцатай өрөөг ашигладаг дөгөөд тоноглол муудсан, өрөөний засал нь муудсан эрүүл ахуйн шаардлага хангахгүй байна. Иймээс тус өрөөг өөрчлөн 3ш хүүхдийн угаалтуур, 3ш хүүхдийн суултуур, 1ш хүүхдийн шүршүүр, 1ш энгийн угаалтуур төлөвлөсөн. Өрөөний байршлыг зургаас харна уу.

Өрөөнд хийгдэх заслалын ажлын тайлбар:

- Хана: Одоо байгаа бүдгийг сайтар хусаж цэвэрлэж гадаргууг цэвэрлэсний дараа цементэн тэгшилгээ хийж, хананы плитагаар плитадана.
- Шал: Одоо байгаа шалыг буулгаж, хусаж цэвэрлээд гадаргууг цэвэрлэсний дараа цементэн тэгшилгээ хийж, шинээр плитагаар плитадана.
- Тааз: Одоо байгаа эмульсийг хусаж цэвэрлэсний дараа цементэн тэгшилгээ хийж, цагаан өнгийн усан суурьтай, угаагддаг, эмульсэн бүдгаар 2 дахин: эмульсдэнэ.
- Хаалга: Одоо байгаа хаалгыг солих шаардлагагүй.
- Модон шахмал хавтан: Шинээр хүүхдийн суултуурт тохирсон шахмал хавтангаар хаалт хийнэ.

ЗӨВШӨӨРӨЛЦСӨН

ХАС	Зөвшөөрөлцсөн
ЦБУ	Э.Нямрагчаа
ХТ, ДГ	Т.Оюунболор М.Оргил

УВС АЙМАГ, ТЭС СҮМ, ТЭС СҮМ.		75 ХҮҮХДИЙН ЦЭЦЭРЛЭГИЙН БАЙРНЫ НҮХЭН ЖОРЛОНГ АРИУН ЦЭВРИЙН БАЙГУУЛАМЖААР СОЛИХ ТӨСӨЛ	
АХЛАХ БҮЛГИЙН "А" ӨРӨӨНИЙ ӨӨРЧЛӨЛТИЙН БАЙГУУЛАЛТ		АХЛАХ БҮЛГИЙН "А" ӨРӨӨНИЙ ӨӨРЧЛӨЛТИЙН БАЙГУУЛАЛТ	
Архитектор	Н.Эрдэнэцэцэг	ЕГ шифр:	Масштаб:
Гүйцэтгэсэн	Н.Эрдэнэцэцэг	ВМ-11/2023	М1:50
Шалгасан	Д.Мөнхтулга	ТГ шифр:	Зургийн дугаар:
			БА-08
			БА-14



шанлаас дээш өндөр
h_{өрөө} = 2,94м
нэршил
Одоо байгаа хана
Өрөөний хананы дугаарлалт
Одоо байгаа радиатор

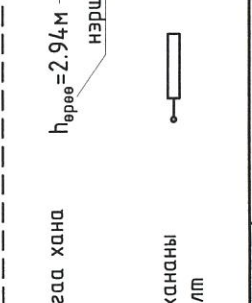

Танух тэмдэглэгээ

ЦЭЦЭРЛЭГИЙН БҮДҮҮВЧ

Төлөвлөж дүй өрөө

свр. 2023.09.22

ДУНД БҮЛГИЙН АРИУН ЦЭВРИЙН ӨРӨӨНИЙ ХАНАНЫ ДЭЛГЭЭС М1:50

"А" ХАНАНЫ ДЭЛГЭЭС

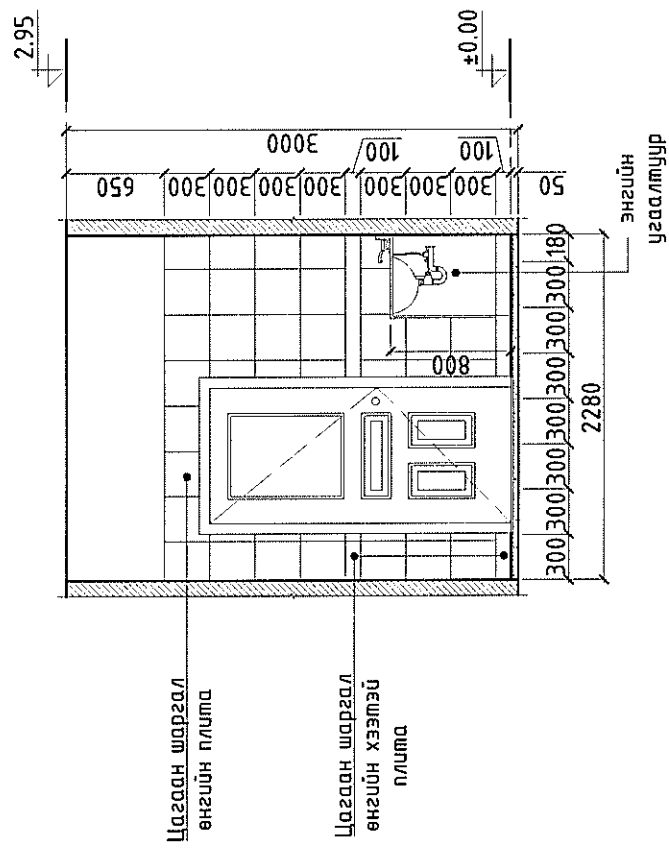

"С" ХАНАНЫ ДЭЛГЭЭС

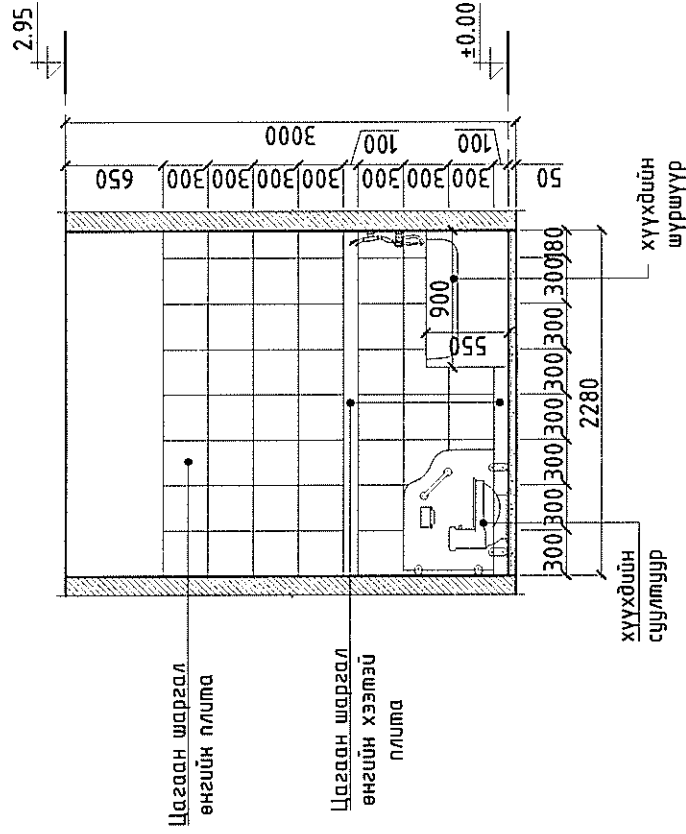

"В" ХАНАНЫ ДЭЛГЭЭС

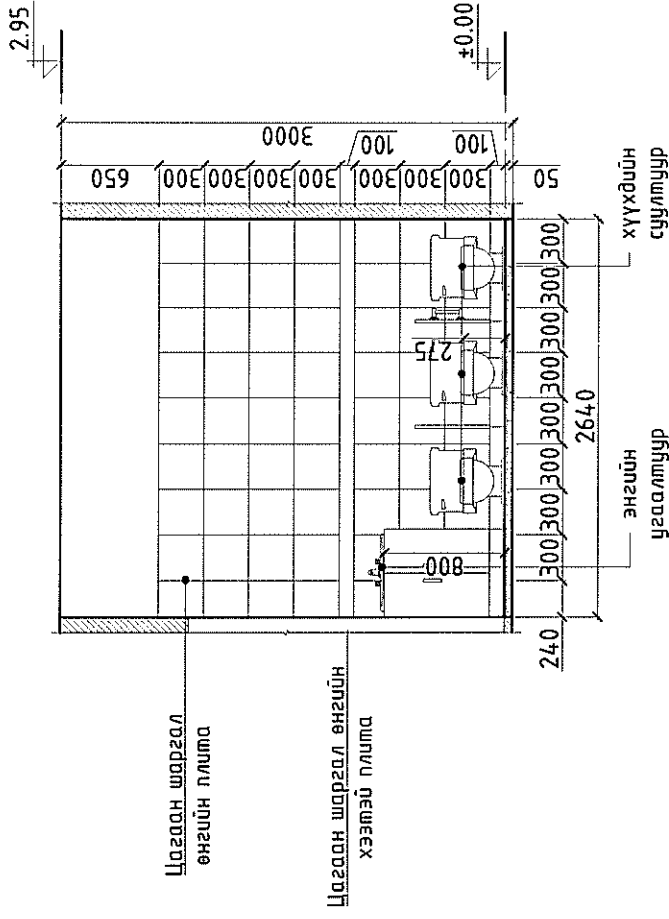

"D" ХАНАНЫ ДЭЛГЭЭС

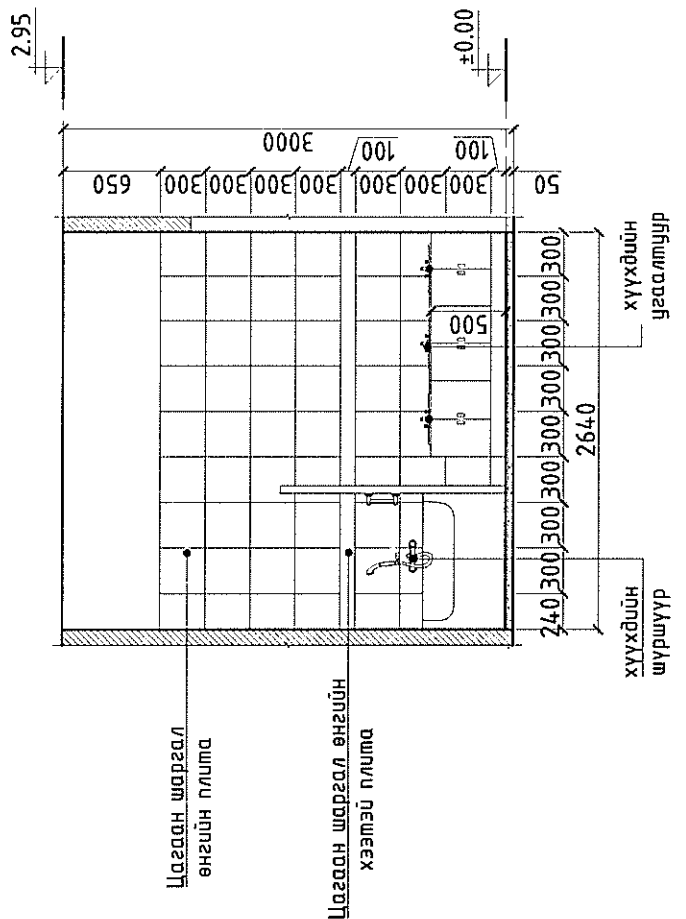

Хананы материалын мүүбэр

Д/в	Материалын нэр	Тоо хэмжээ	Х/н	Тайлбар
1	"А" хананы плита	5.04	m ²	Цементэн тэгшилгээ хийсэн байх
2	"В" хананы плита	7.92	m ²	Цементэн тэгшилгээ хийсэн байх
3	"С" хананы плита	6.84	m ²	Цементэн тэгшилгээ хийсэн байх
4	"D" хананы плита	7.92	m ²	Цементэн тэгшилгээ хийсэн байх
	Нийт	27.72		



ЛАНД БИМИОН
КОНСТРАКШН ХХК

УВС АЙМАГ, ТЭС СУМ, ТЭС СУМ

75 ХҮҮХДИЙН ЦЭЦЭРЛЭГИЙН БАЙРНЫ НҮХЭН ЖОРЛОНГ АРИУН ЦЭВРИЙН БАЙГУУЛАМЖААР СОЛИХ ТӨСӨЛ		Үе шат:	АЗ
Архитектор	Н.Эрдэнэцэцэг	ЕГ шифр:	Масштаб:
Гүйцэтгэсэн	Н.Эрдэнэцэцэг	ВМ-11/2023	М1:50
Шалгасан	Д.Мөнхтулга	ТГ шифр:	Зургийн дугаар:
			БА-09
			Хуудас:
			БА-14

ДУНД БҮЛЭГ "Б" ӨРӨӨНИЙ ӨӨРЧЛӨЛТИЙН БАЙГУУЛАЛТ М1:50

ДУНД БҮЛГИЙН "Б" ӨРӨӨНИЙ
ӨӨРЧЛӨЛТИЙН БАЙГУУЛАЛТ М1:50

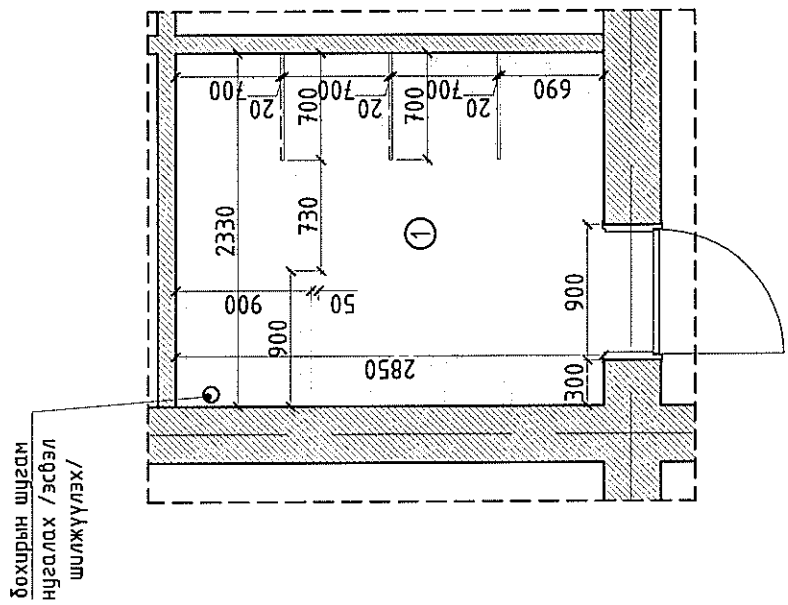

ДУНД БҮЛГИЙН "Б" ӨРӨӨНИЙ
ӨӨРЧЛӨЛТИЙН БАЙГУУЛАЛТ М1:50

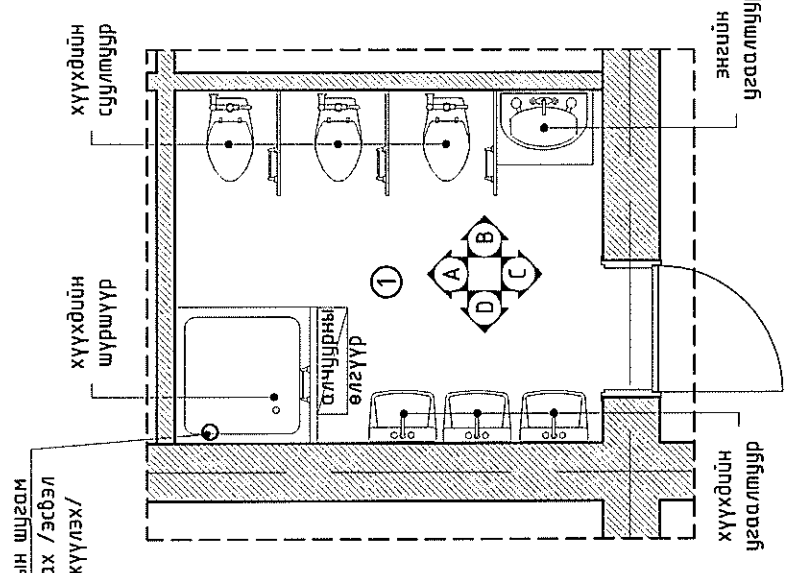

Тайлбар:

Одоо ашиглаж буй "Б" ариун цэврийн өрөө нь 2,33 x 2,85м харьцатай өрөөг ашигладаг бөгөөд монологлол муудсан, өрөөний засал нь муудсан эрүүл ахуйн шаардлага хангахгүй байна. Иймээс тус өрөөг өөрчлөн 3ш хүүхдийн угаалтуур, 3ш хүүхдийн суултуур, 1ш хүүхдийн шүршүүр, 1ш энгийн угаалтуур төлөвлөсөн. Өрөөний байршлыг зургаас харна уу.

- Өрөөнд хийгдэх заслалын ажлын тайлбар:
- Хана:** Одоо байгаа бүдгийг сайтар хусаж цэвэрлэж гадаргууг цэвэрлэсний дараа цементэн тэгшилгээ хийж, хананы плитагаар плитадана.
- Шал:** Одоо байгаа шалыг буулгаж, хусаж цэвэрлээд гадаргууг цэвэрлэсний дараа цементэн тэгшилгээ хийж, шинээр плитагаар плитадана.
- Тааз:** Одоо байгаа эмүүсийг хусаж цэвэрлэсний дараа цементэн тэгшилгээ хийж, цагаан өнгийн усан суурьтай, угаагддаг, эмүүсэн бүдгээр 2 дахин эмүүлдэнэ.
- Хаалга:** Одоо байгаа хаалгыг солх шаардлагагүй.
- Модон шахмал хавтан:** Шинээр хүүхдийн суултуурт тохирсон шахмал хавтангаар хаалт хийнэ.

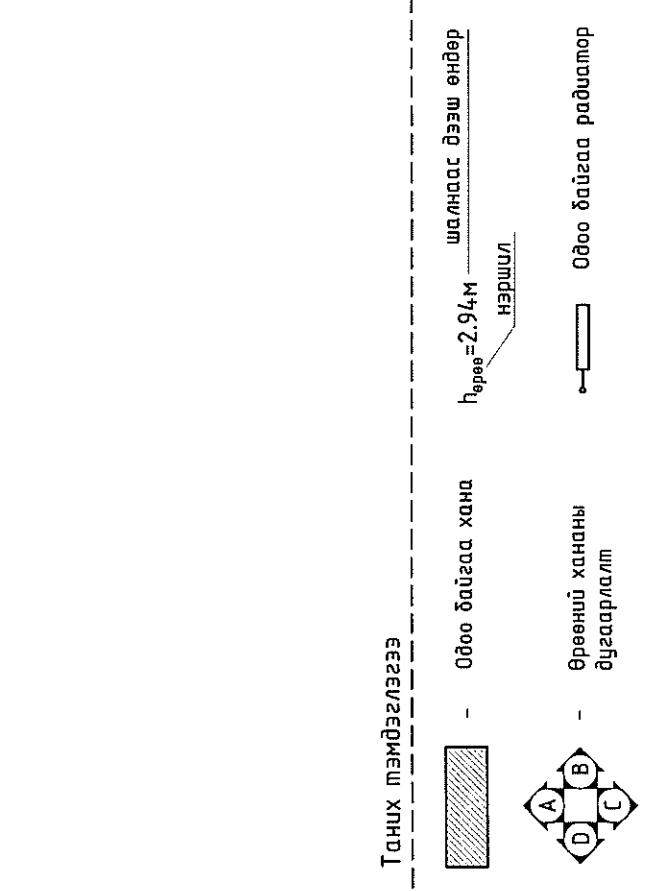
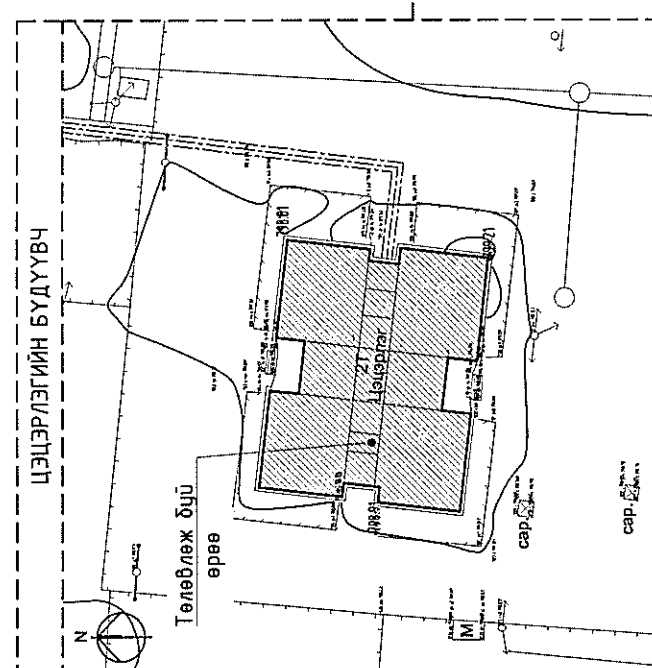

Д/д	Өрөөний тодорхойлолт	Талбай м²
1	Ариун цэврийн өрөө /дунд бүлэг/	6.64
	Нийт	6.64

ЗӨВШӨӨРӨЛЦСӨН	
ХАС	Э.Нямрагчаа
ЦБҮ	Т.Оюунболор
ХТ. ДГ	М.Орчимп

УВС АЙМАГ, ТЭС СУМ, ТЭС СУМ, 75 ХҮҮХДИЙН ЦЭЦЭРЛЭГИЙН БАЙРНИЙ НҮХЭН ЖОРЛОГ АРИУН ЦЭВРИЙН БАЙГУУЛАМЖААР СОЛИХ ТӨСӨЛ	
ДУНД БҮЛГИЙН "Б" ӨРӨӨНИЙ ӨӨРЧЛӨЛТИЙН БАЙГУУЛАЛТ	
Архитектор	Н.Эрдэнэцэцэг
Гүйцэтгэгсэн	Н.Эрдэнэцэцэг
Шалгасан	Д.Мөнхлулга
ЕГ шифр:	ВМ-11/2023
Масштаб:	М1:50
ТГ шифр:	
Огноо:	2023 он
Хурдас:	Хурдас: БА-10
Уе шат:	А3
Хурдас:	БА-14

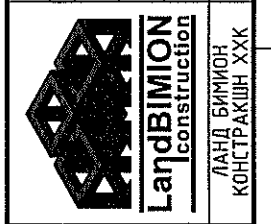

ДУНД БҮЛГИЙН АРИУН ЦЭВРИЙН ӨРӨӨНИЙ ХАНАНЫ ДЭЛГЭЭС М1:50
"В" ХАНАНЫ ДЭЛГЭЭС

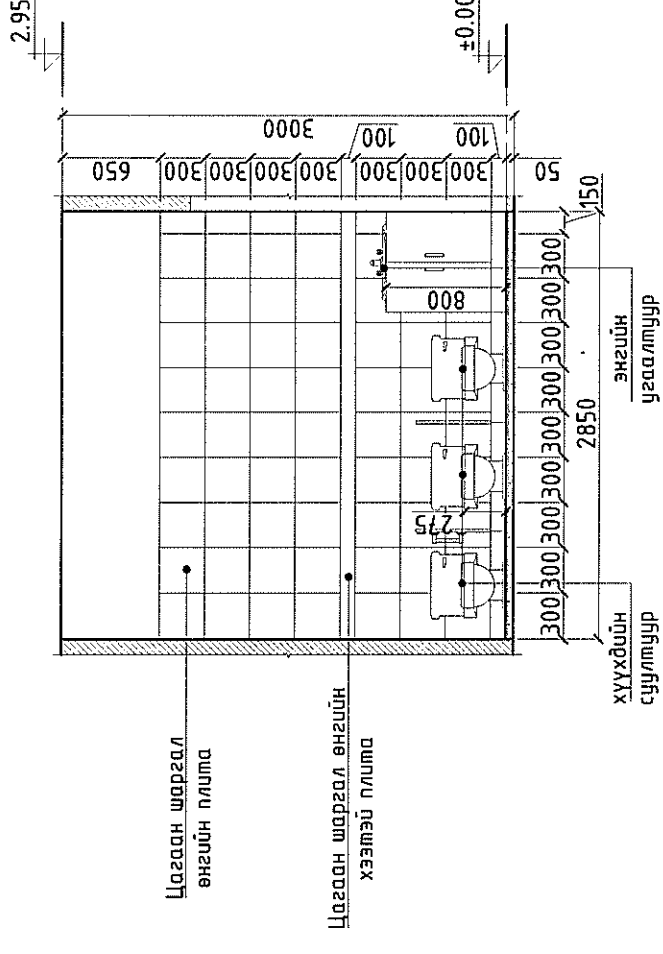

"D" ХАНАНЫ ДЭЛГЭЭС

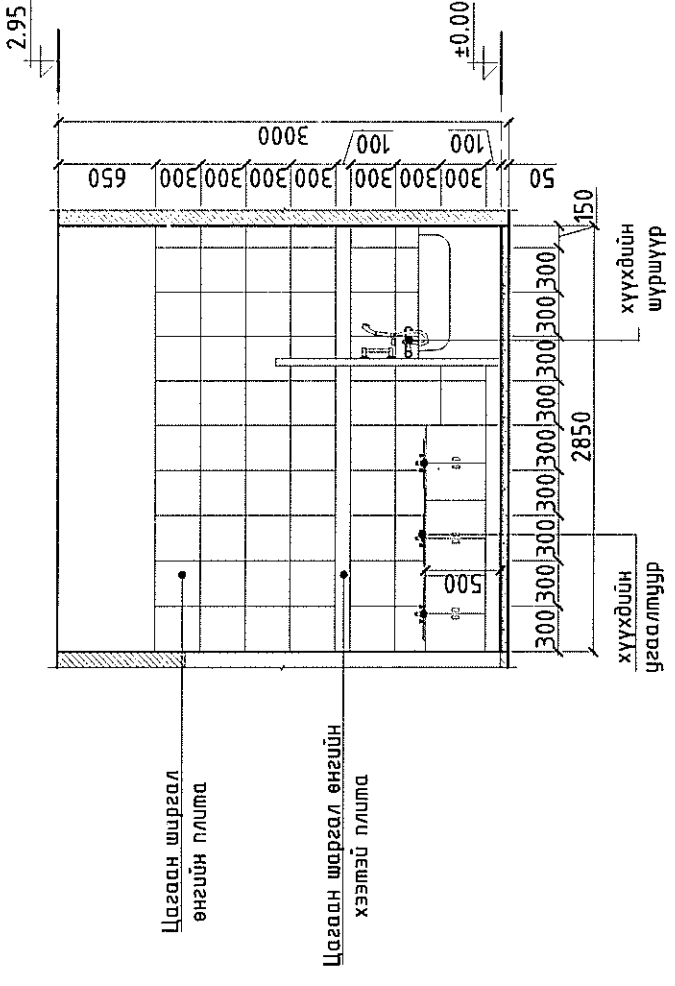

"А" ХАНАНЫ ДЭЛГЭЭС

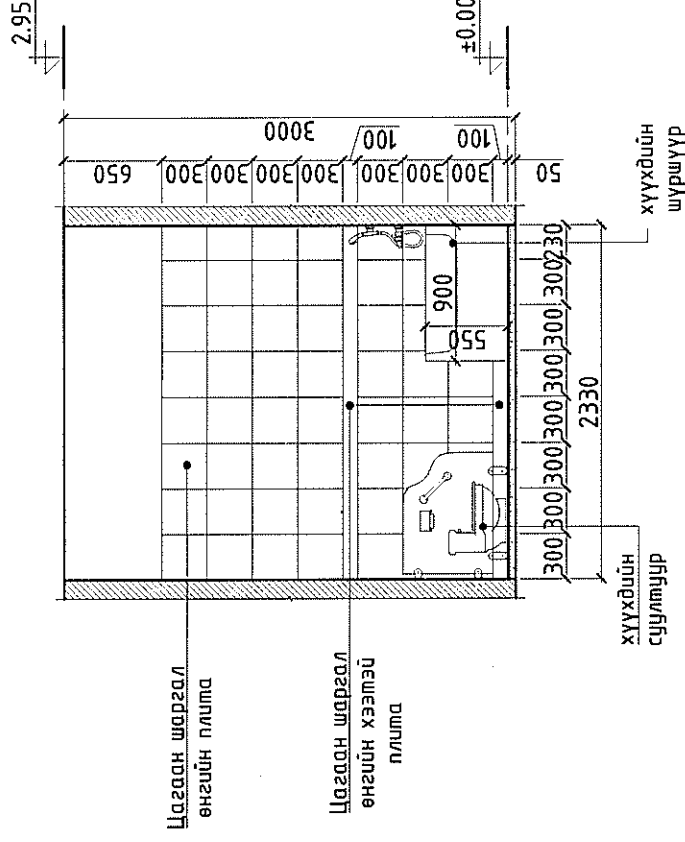

"С" ХАНАНЫ ДЭЛГЭЭС

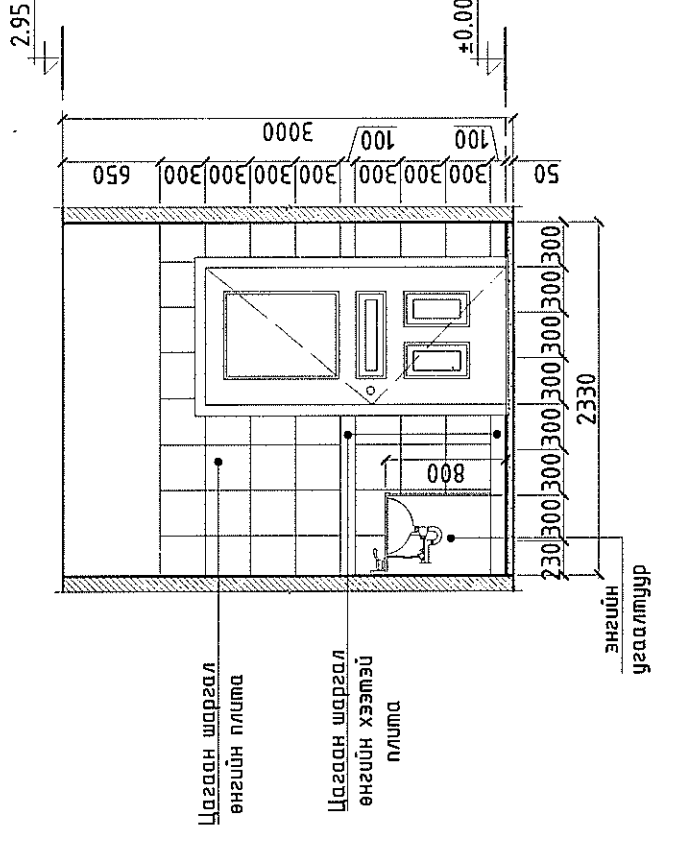

Хананы материалын түүвэр

Д/д	Материалын нэр	Тоо хэмжээ	Х/Н	Тайлбар
1	"А" хананы плита	6.99	m ²	Цементэн тэгшилгээ хийсэн байх
2	"В" хананы плита	8.55	m ²	Цементэн тэгшилгээ хийсэн байх
3	"С" хананы плита	5.19	m ²	Цементэн тэгшилгээ хийсэн байх
4	"D" хананы плита	8.55	m ²	Цементэн тэгшилгээ хийсэн байх
	Нийт	29.28		

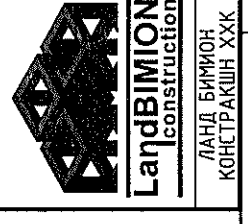

УБС АЙМАГ, ТЭС СУМ, ТЭС СУМ. 75 ХҮҮХДИЙН ЦЭЦЭРЛЭГИЙН БАЙРНЫ НҮХЭН ЖОРЛОГ АРИУН ЦЭВРИЙН БАЙГУУЛАХААР СОЛИХ ТӨСӨЛ		Уг шифр: АЗ
ДУНД БҮЛГИЙН АРИУН ЦЭВРИЙН ӨРӨӨНИЙ ХАНАНЫ ДЭЛГЭЭС		Огноо: 2023 он
Архитектор Н.Эрдэнэцэцэг	Масштаб: М1:50	Хуудас: БА-11
Гүйцэтгэсэн Н.Эрдэнэцэцэг	ТГ шифр: ВМ-11/2023	Зургийн дугаар: БА-11
Шалгасан Д.Мөнхтулга		Хуудас: БА-14

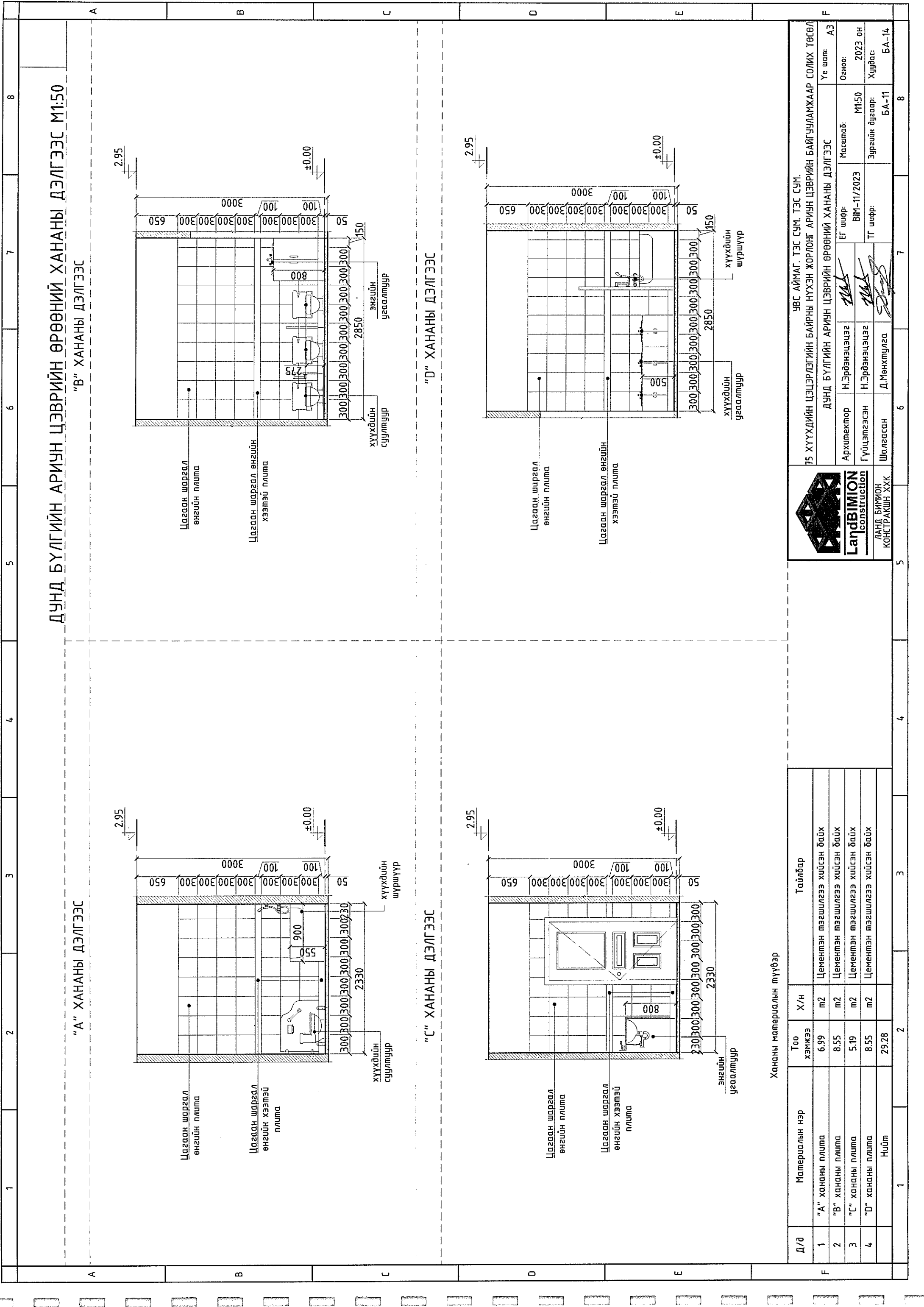

БАГА БҮЛГИЙН "В" ӨРӨӨНИЙ ӨӨРЧЛӨЛТИЙН БАЙГУУЛАЛТ М1:50

БАГА БҮЛГИЙН "В" ӨРӨӨНИЙ ӨӨРЧЛӨЛТИЙН БАЙГУУЛАЛТ М1:50

БАГА БҮЛГИЙН "В" ӨРӨӨНИЙ ӨӨРЧЛӨЛТИЙН БАЙГУУЛАЛТ М1:50

Д/д	Өрөөний тодорхойлолт	Талбай м²
1	Ариун цэврийн өрөө /бага бүлэг/	6.66
	Нийт	6.66

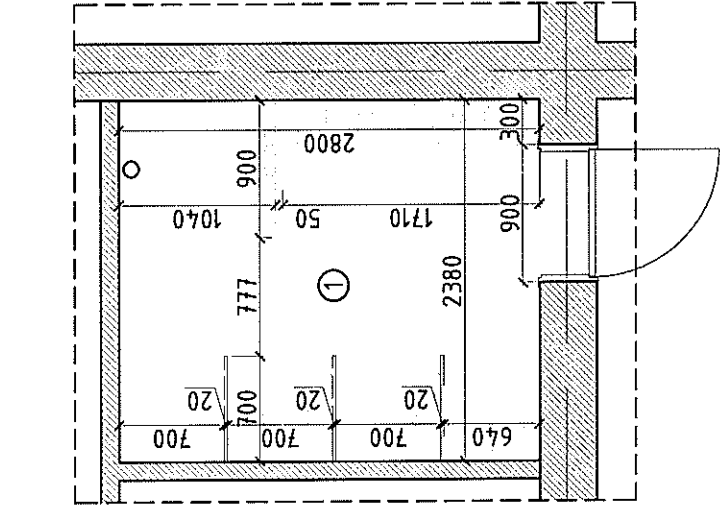
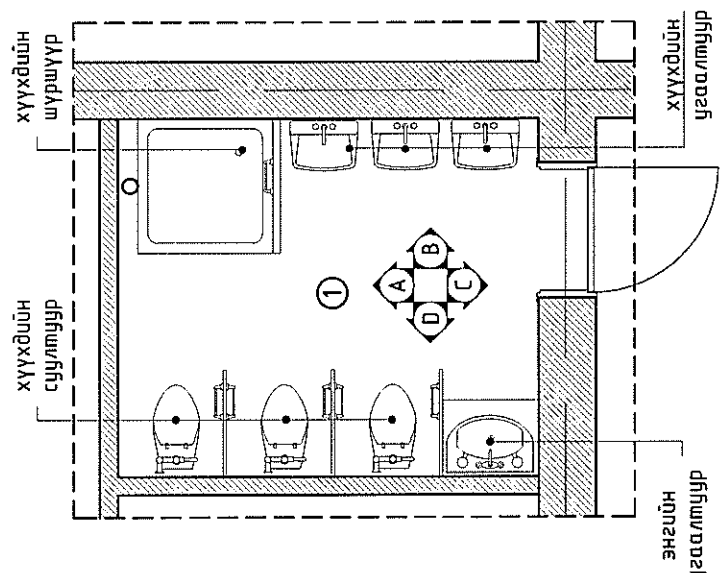

Тайлбар:

Одоо ашиглаж дүй "В" ариун цэврийн өрөө нь 2,38 x 2,80м харьцасатай өрөөг ашигладаг бөгөөд тоноглол муудсан, өрөөний засал нь муудсан эрүүл ахуйн шаардлага хангахгүй байна. Иймээс тус өрөөг өөрчлөн 3ш хүүхдийн угаалтуур, 3ш хүүхдийн суултуур, 1ш хүүхдийн шуруур, 1ш энгийн угаалтуур төлөвлөсөн. Өрөөний байршлыг зургаас харна уу.

Өрөөнд хийгдэх заслалын ажлын тайлбар:

- Хана: Одоо байгаа бүдгийг сайтар хусаж цэвэрлэж гадаргууг цэвэрлэсний дараа цементэн тэгшилгээ хийж, хананы плитагаар плитадана.
- Шал: Одоо байгаа шалыг буулгаж, хусаж цэвэрлээд гадаргууг цэвэрлэсний дараа цементэн тэгшилгээ хийж, шинээр плитагаар плитадана.
- Тааз: Одоо байгаа эмульсийг хусаж цэвэрлэсний дараа цементэн тэгшилгээ хийж, цагаан өнгийн усан суурьтай, усаагддаг, эмульсэн бүдгээр 2 дахин эмульсдэнэ.
- Хаалга: Одоо байгаа хаалгыг солих шаардлагагүй.
- Модон шахмал хавтан: Шинээр хүүхдийн суултуурт тохирсон шахмал хавтангаар хаалт хийнэ.

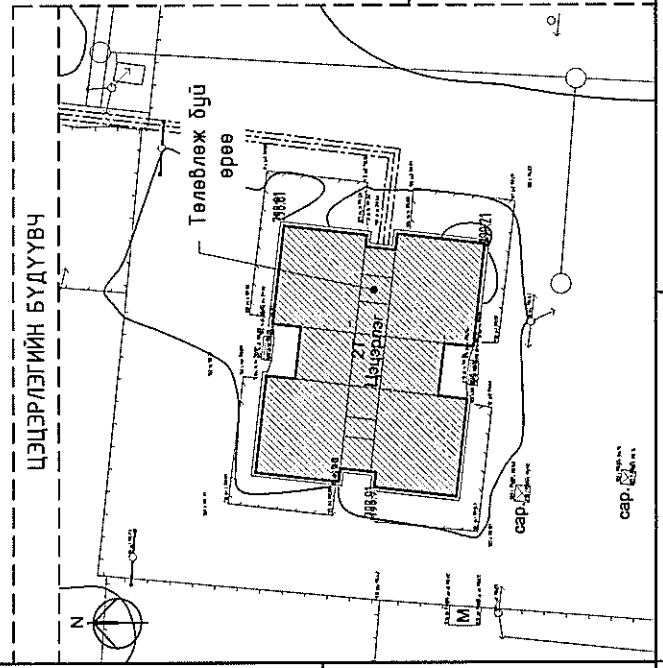

Танх тэмдэглэгээ

	Одоо байгаа хана	$h_{\text{өрөө}} = 2.94 \text{ м}$	шалнаас дээш өндөр нэршил
	Өрөөний хананы дугаарлалт		Одоо байгаа радиатор



УБС АЙМАГ, ТЭС СУМ, ТЭС СУМ, 75 ХҮҮХДИЙН ЦЭЦЭРЛЭГИЙН БАЙРНЫ НҮХЭН ЖОРЛОНГ АРИУН ЦЭВРИЙН БАЙГУУЛАХААР СОЛИХ ТӨСӨЛ			
БАГА БҮЛГИЙН "В" ӨРӨӨНИЙ ӨӨРЧЛӨЛТИЙН БАЙГУУЛАЛТ			
Архитектор	Н.Эрдэнэцэцэг	ЕГ шифр:	М1:50
Гүйцэтгэсэн	Н.Эрдэнэцэцэг	ВМ-11/2023	Масштаб:
Шалгасан	Д.Мөнхтулга	ТГ шифр:	БА-12
			Зургийн дугаар:
			БА-14
			Хуудас:
			2023 он
			Огноо:
			АЗ
			Үе шат:

1-р ДАВХРЫН "Б" АРИУН ЦЭВРИЙН ӨРӨӨНИЙ ХАНАНЫ ДЭЛГЭЭС М1:50
"В" ХАНАНЫ ДЭЛГЭЭС

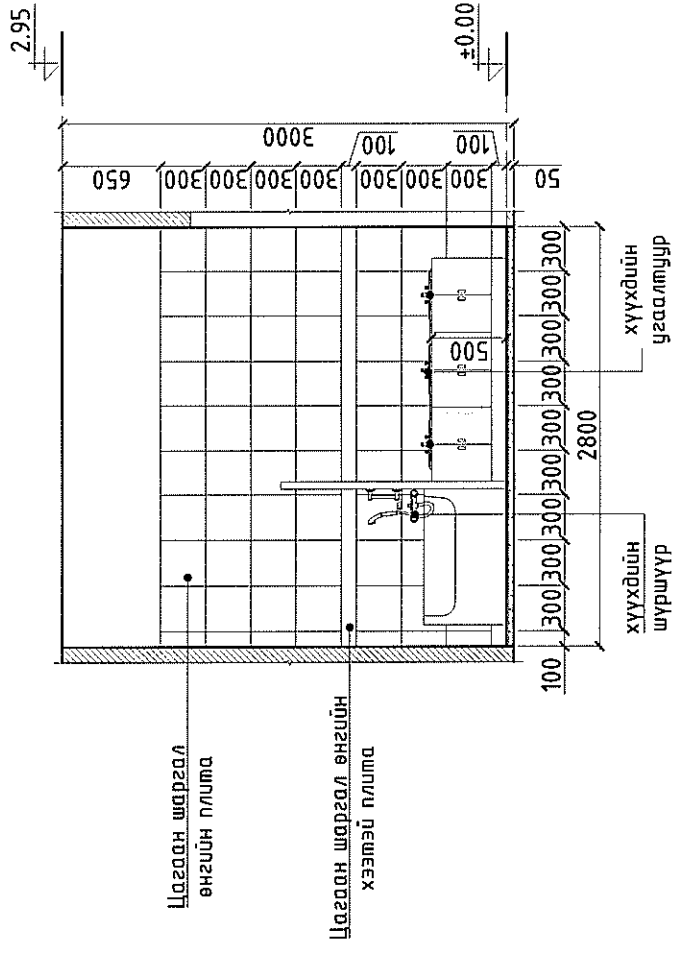

"D" ХАНАНЫ ДЭЛГЭЭС

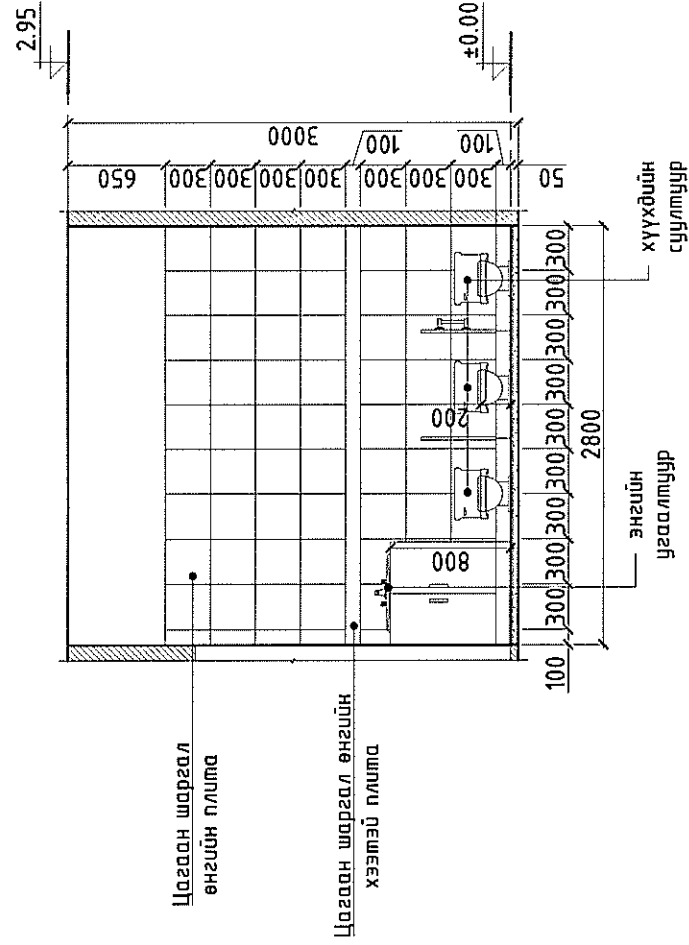

"А" ХАНАНЫ ДЭЛГЭЭС

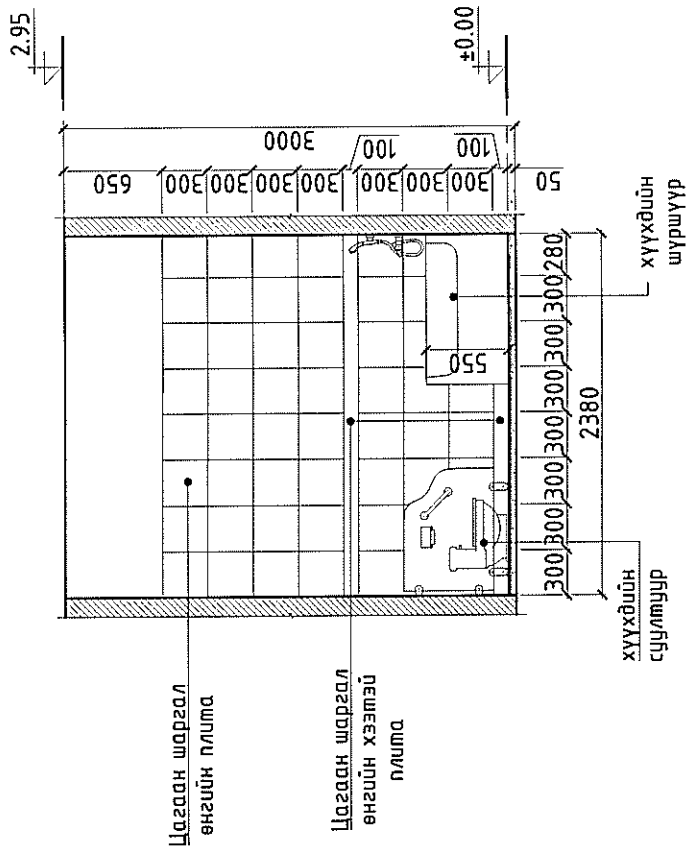

"С" ХАНАНЫ ДЭЛГЭЭС

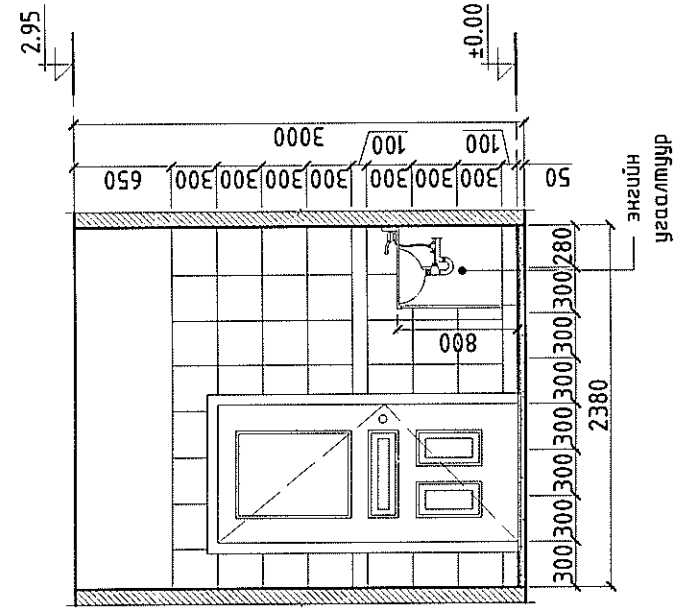

Хананы материалын мүүвэр

Д/в	Материалын нэр	Тоо хэмжээ	Х/н	Тайлбар
1	"А" хананы плима	7.14	m2	Цементэн тэгшилгээ хийсэн байх
2	"В" хананы плима	8.40	m2	Цементэн тэгшилгээ хийсэн байх
3	"С" хананы плима	5.34	m2	Цементэн тэгшилгээ хийсэн байх
4	"D" хананы плима	8.40	m2	Цементэн тэгшилгээ хийсэн байх
	Нийт	29.28		



УВС АЙМАГ, ТЭС СУМ, ТЭС СУМ.

75 ХҮҮХДИЙН ЦЭЦЭРЛЭГИЙН БАЙРНЫ НҮХЭН ЖОРЛОНГ АРИУН ЦЭВРИЙН БАЙГУУЛАМЖААР СОЛИХ ТӨСӨЛ		Уг шил: АЗ
БАГА БҮЛГИЙН АРИУН ЦЭВРИЙН ӨРӨӨНИЙ ХАНАНЫ ДЭЛГЭЭС		Огноо: 2023 он
Архитектор	Н.Эрдэнэцэцэг	Масштаб: М1:50
Гүйцэтгэсэн	Н.Эрдэнэцэцэг	Зургийн дугаар: БА-13
Шалгасан	Д.Мөнхтулга	ТГ шифр: БА-14
ЕГ шифр: BIM-11/2023		
ТГ шифр:		

АХЛАХ БҮЛГИЙН "А" ӨРӨӨНИЙ
ШАЛНЫ БАЙГУУЛАЛТ М1:50

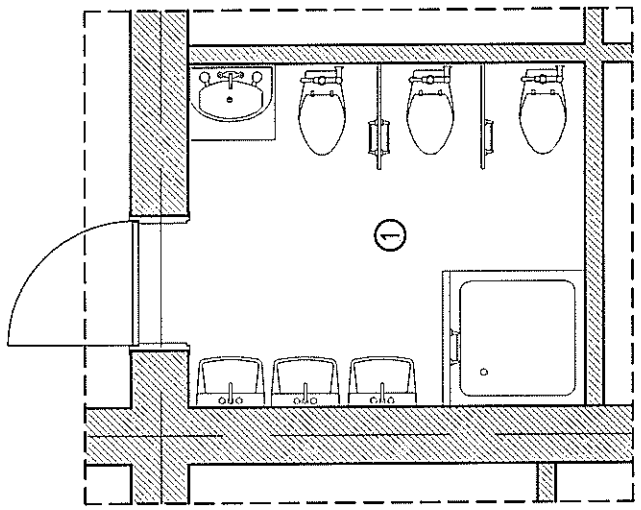

ДУНД БҮЛГИЙН "Б" ӨРӨӨНИЙ
ШАЛНЫ БАЙГУУЛАЛТ М1:50

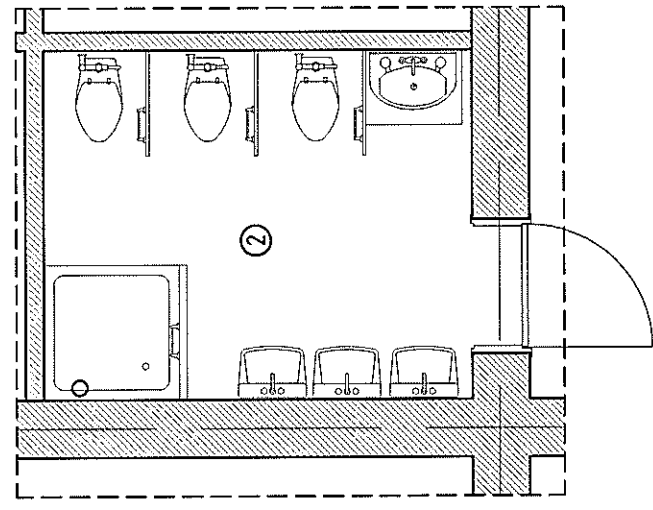

БАГА БҮЛГИЙН "В" ӨРӨӨНИЙ
ӨӨРЧЛӨЛТИЙН БАЙГУУЛАЛТ М1:50

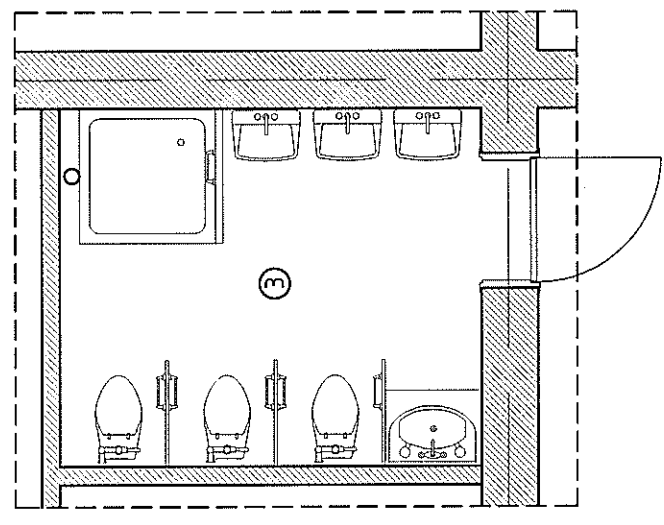

Шүршүүрийн хуванцар хаалт
Хавтан /3ш/

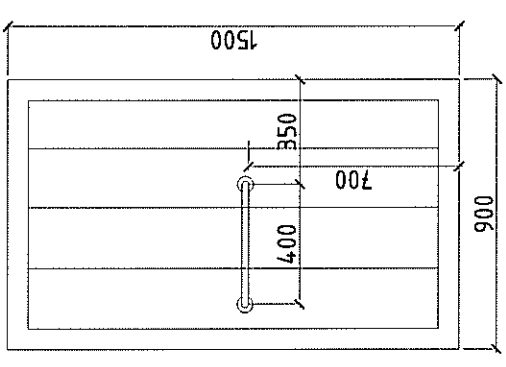

Суултуур хоорондох хаалт
/шахмал хавтан/
Хавтан /2ш/

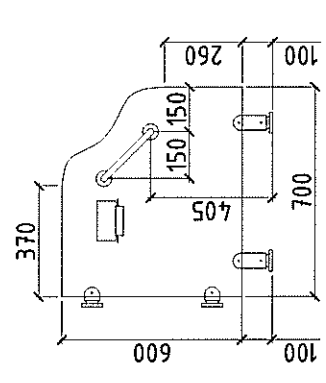

Д/в	Өрөөний тодорхойлолт	Талбай м²	Шал		
			Материал	Төрөл /02-5-1/ 204	Цүлэвэр /02-5-3/ 76
1	Ариун цэврийн өрөө /ахлах бүлэг/	6.02	плита	204	76
2	Ариун цэврийн өрөө /дунд бүлэг/	6.64	плита	204	76
3	Ариун цэврийн өрөө /бага бүлэг/	6.66	плита	204	76
	Нийт	19.32			

ЦЭЦЭРЛЭГИЙН БҮДҮҮВЧ

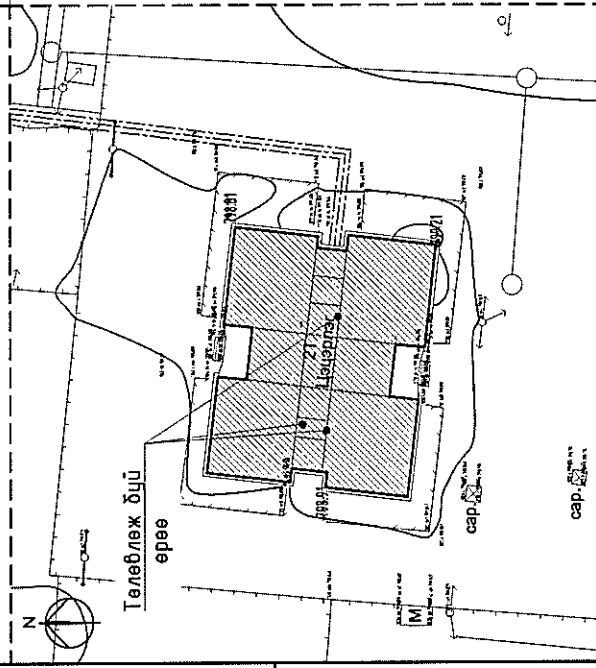

ПЛИТАН ШАЛ

М1:25

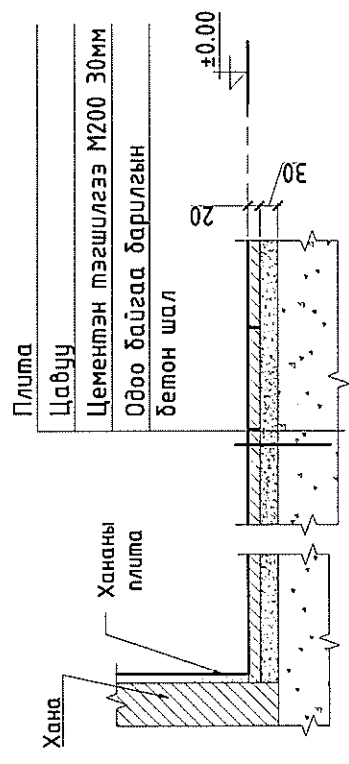

Плита

Цавуу

Цементэн тэгшилгээ М200 30мм

Одоо байгаа барилгын бетон шал

Хананы плита

Хана

Хана

Хананы плита

Одоо байгаа барилгын бетон шал

Цементэн тэгшилгээ М200 30мм

Цавуу

Плита

Хана

Хананы плита

Одоо байгаа барилгын бетон шал

Цементэн тэгшилгээ М200 30мм

Цавуу

Плита

Хана

Хананы плита

Одоо байгаа барилгын бетон шал

Цементэн тэгшилгээ М200 30мм

Цавуу

Плита

Хана

Хананы плита

Одоо байгаа барилгын бетон шал

Цементэн тэгшилгээ М200 30мм

Цавуу

Плита

Хана

Хананы плита

Одоо байгаа барилгын бетон шал

Цементэн тэгшилгээ М200 30мм

Цавуу

Плита

Хана

Хананы плита

Одоо байгаа барилгын бетон шал

Цементэн тэгшилгээ М200 30мм

Цавуу

Плита

Давхрын материалын түүвэр

Д/в	Материалын нэр	Тоо хэмжээ	Х/н	Тайлбар
1	Шүршүүрийн хаалт	4.05	м²	Хуванцар хаалт
2	Суултуурын хаалт	3.36	м²	шахмал хавтан
3	Ган баруул	9	ш	

УВС АЙМАГ, ТЭС СУМ, ТЭС СУМ.
75 ХҮҮХДИЙН ЦЭЦЭРЛЭГИЙН БАЙРНЫ НҮХЭН ЖОРЛОНГ АРИУН ЦЭВРИЙН БАЙГУУЛАМЖААР СОЛМХ ТӨСӨЛ

ӨРӨӨНҮҮДИЙН ШАЛНЫ БАЙГУУЛАЛТ, МАТЕРИАЛЫН ТҮҮВЭР

Архитектор: Н.Эрдэнэцэцэг
Гүйцэтгэсэн: Н.Эрдэнэцэцэг
Шалгасан: Д.Мөнхтулга

ЕГ шифр: ВМ-11/2023
ТГ шифр: БА-14

Масштаб: М1:50
Зургийн дугаар: БА-14

Огноо: 2023 он
Хугацаа: БА-14

Уг шал: АЗ

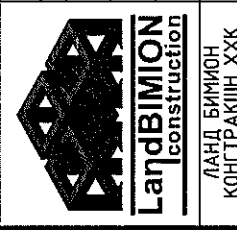

ЛАНД БИМИОН
КОНСТРАКШН ХХК

ДҮҮЖИН ТААЗНЫ ХЭСЭГЛЭЛ М1:50

Таазны огтлол 1-1 /M1:10/

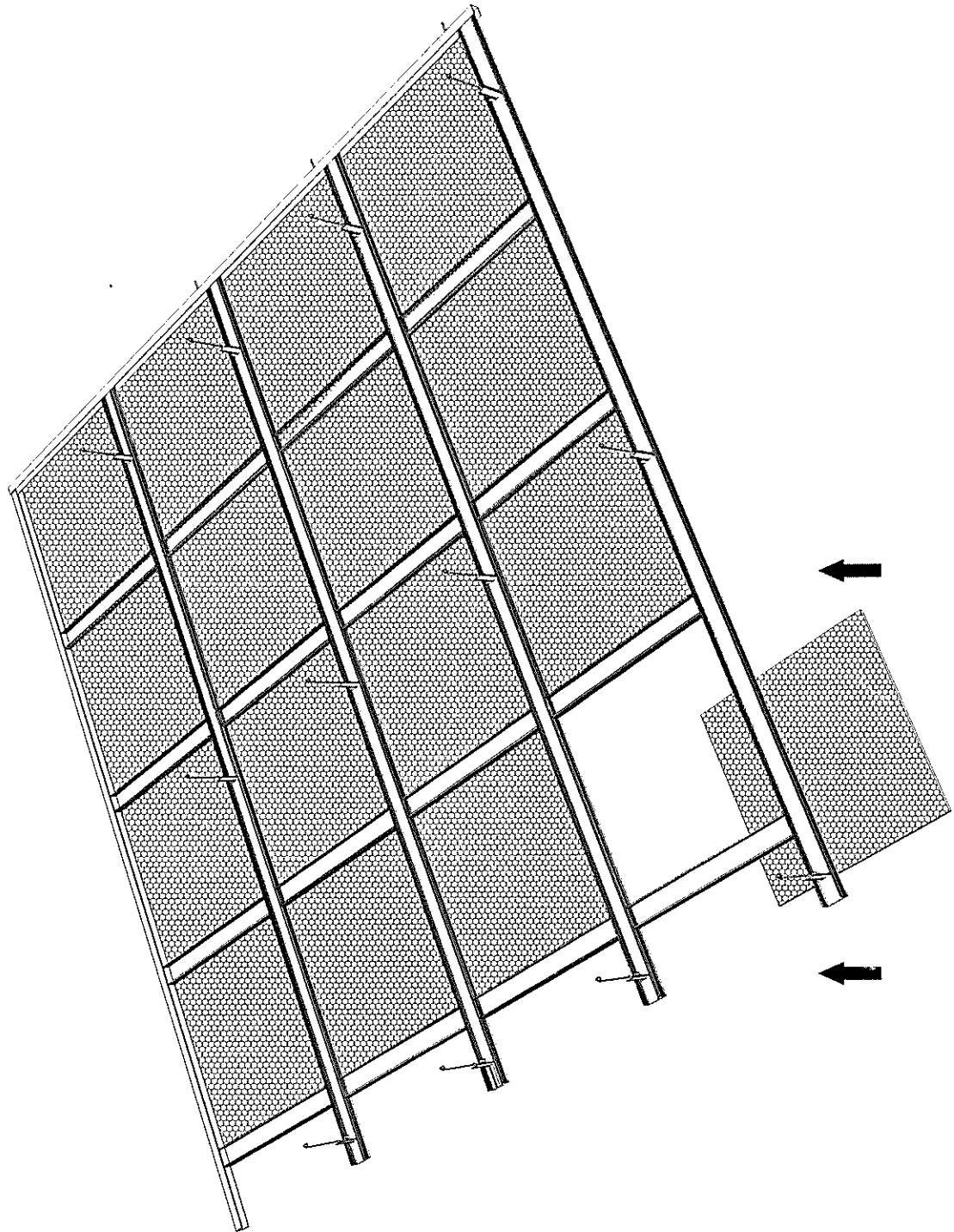

Уасрагдах байдал

Материалын харагдах байдал

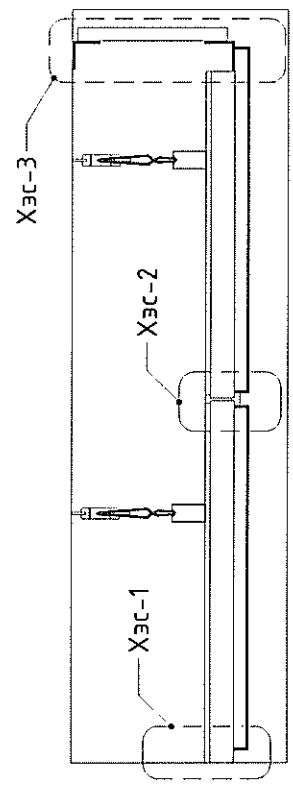

ХЭС-1 /M1:5/

ХЭС-2 /M1:5/

ХЭС-3 /M1:5/

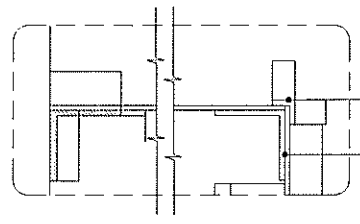
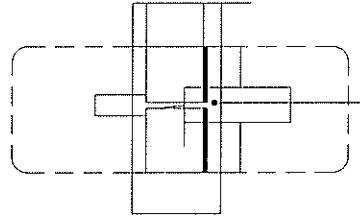
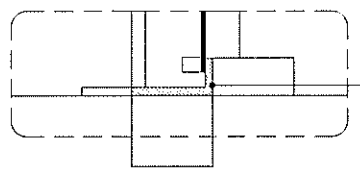

Хавтангийн хүрээ төмөр

Хөнгөн цагаан дүүжин тааз хавтан 60x60см

Нүүр мал M1:20

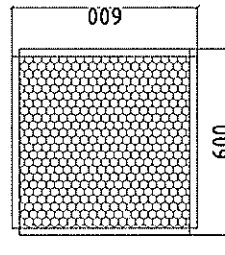

Хажуу мал M1:20



Хавтангийн чих M1:5



Хавтангийн нүх M1:1

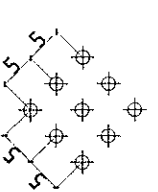

Босоо бэглэгч

Тусгай тогтоогч

Өлгүүрийн бүрдэл-хажуу мал

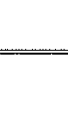

Өлгүүрийн бүрдэл-нүүр мал

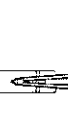

Өлгүүрийн гагцооны бүрдэл

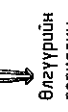

Д/Ө	1-р давхрын ерөөний тодорхойлолт	Талбай M ²
1	Ариун цэврийн ерөө /ахлах бүлэг/	6.02
2	Ариун цэврийн ерөө /дунд бүлэг/	6.64
3	Ариун цэврийн ерөө /бага бүлэг/	6.66
	Нийт	19.32

УБС АЙМАГ, ТЭС СҮМ, ТЭС СҮМ.

75 ХҮҮХДИЙН ЦЭЦЭРЛЭГИЙН БАЙРНЫ НҮХЭН ЖОРЛОНГ АРИУН ЦЭВРИЙН БАЙГУУЛАМЖААР СОЛИХ ТӨСӨЛ

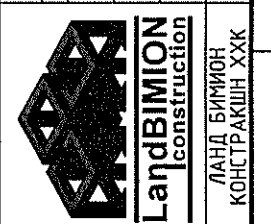

ДҮҮЖИН ТААЗНЫ ХЭСЭГЛЭЛ		УБС АЙМАГ, ТЭС СҮМ, ТЭС СҮМ.	
Архитектор	Н.Эрдэнэцэцэг	ЕГ шифр:	ВИМ-11/2023
Гүйцэтгэсэн	Н.Эрдэнэцэцэг	ТГ шифр:	БА-14.1
Шалгасан	Д.Мөнхмүлгэ	Масштаб:	M1:50
Угшам:	АЭ	Огноо:	2023 он
		Хуудас:	БА-14

БАРИЛГЫН ЗУРАГ ТӨСЛИЙН "ЛАНД БИМИОН КОНСТРАКШН" ХХК /ЗТ19-1425/18/

ШИФР: ВМ-07/2023

УВС АЙМАГ. ТЭС СҮМ.

100 ХҮҮХДИЙН ДОТЧУР БАЙР /ЭМЭГМЭЙ/ НҮХЭН ЖОРЛОНГ АРИУН ЦЭВРИЙН БАЙГУУЛАМЖААР СОЛИХ ТӨСӨЛ

БАРИЛГА АРХИТЕКТУРЫН АЖЛЫН ЗУРАГ

БОЛОВСРУУЛСАН:

ЗАХИРАЛ: /Д.МӨНХТУЛГА/

ЗУРГИЙН АРХИТЕКТОР: /Н.ЭРДЭНЭЦЭЦЭГ/

УЛААНБААТАР ХОТ
2023 ОН

БАРИЛГЫН ЗУРАГ ТӨСЛИЙН "ЛАНД БИМИОН КОНСТРАКШН" ХХК /ЗТ19-1425/18/

ШИФР: В1М-07/2023

УВС АЙМАГ, ТЭС СУМ.

100 ХҮҮХДИЙН ДОТЧУР БАЙР /ЭРЭГТЭЙ/ НҮХЭН ЖОРЛОНГ АРИУН ЦЭВРИЙН БАЙГУУЛАМЖААР СОЛИХ ТӨСӨЛ

БАРИЛГА АРХИТЕКТУРЫН АЖЛЫН ЗУРАГ

БОЛОВСРУУЛСАН:

ЗАХИРАЛ: /Д.МӨНХТУЛГА/

ЗУРГИЙН АРХИТЕКТОР: /Н.ЭРДЭНЭЦЭЦЭГ/

УЛААНБААТАР ХОТ
2023 ОН

ЗҮРГИЙН ЖАГСААЛТ, ТАЙЛБАР БИЧИГ

ЕРӨНХИЙ ХЭСЭГ

Монгол Улсын Их Хурлын 2020 оны 24 дүгээр тогтоолоор батлагдсан Монгол Улсын Засгийн газрын 2020-2024 оны үйл ажиллагааны мөрийн хөтөлбөр, Монгол Улсын Их Хурлын 2020 оны 39 дүгээр тогтоолоор батлагдсан Монгол Улсын 2021 оны Төсвийн тухай хууль батлагдсантай холбогдуулан авах арга хэмжээний тухай, Монгол Улсын Засгийн Газрын 2021 оны 127 дугаар тогтоолоор батлагдсан Боловсролын салбарм хэрэгжүүлэх хөрөнгө оруулалтын зарим арга хэмжээний тухай, Увс аймгийн Тэс сумын 100 хүүхдийн /эмэгтэй/ дотуур байр нүхэн жорлонг ариун цэврийн байгууламжаар солих төслийг Увс аймгийн засаг дарын 2022 оны 02-р сарын 07-ны өдрийн №21 тоот зургийн баалгаарыг үндэслэв. Зураг төслийг "Ланд Бимион Констракшн" ХХК-д боловсруулан гаргав.

Ашигласан материал:

- Барилга байгууламжийн галын аюулгүй байдал БНД 21-01-02
- Барилга байгууламжийн зураг төсөл зохиох галын аюулгүй норм БНД 21-02-02
- Барилгад хэрэглэх уур амьсгал ба геофизикийн үзүүлэлтүүд БНД 23-01-09
- Сургалт хүмүүжлийн байгууллагын барилга байгууламж БНД II-66-88
- Ерөнхий боловсролын сургууль, дотуур байрт төлөвлөлт БНД II-65-79
- Өрөгт бүтээцийн зураг төсөл зохиоход ашиглах заавар БД 51-101-05
- Тахир дутуу үргэдэд зориулсан барилгын төлөвлөлтийн гарын авлага БД 31-101-04

Барилгын дусад хэсгийн зураг төслийг зохих норм ба өүрэм, тооцоо, техникийн нөхцөлүүдийг баримтлан боловсруулсан бөгөөд холбогдох тайлбар, зургуудыг хэсэг тус бүрээс хамтатган үзнэ үү.

АРХИТЕКТУР ТӨЛӨВЛӨЛТ:

ДОТУУР БАЙР: 100 хүүхдийн /эмэгтэй/ дотуур байрны барилга нь 2 давхар барилга бөгөөд 1-р давхрын одоо байгаа эмэгтэй ариун цэврийн өрөө нь 1,90 x 3,95м, 1,96 x 3,95м харьцаатай бөгөөд шүршүүрийн өрөө нь вакуум хаалтаар тусгаарласан 5.60 x 1.60м харьцаатай өрөөг ашиглаж байна. Одоо ашиглаж буй өрөөний тоноглол эвдэрсэн, ажилладаггүй бөгөөд ХБИргэний тоноглол байхгүй бөгөөд олон нийтэд хүртээмж багатай байна. Иймээс тус ариун цэврийн өрөөний 3ш энгийн угаагуур, 2ш энгийн суултуурыг хэвээр нь үлдээж 1ш хүүхдийн угаалтуур, 1ш хүүхдийн суултуурыг нэмж төлөвлөсөн. Мөн тусад нь ХБИргэний ариун цэврийн өрөө төлөвлөж ХБИргэний суултуур, угаалтуур төлөвлөсөн. Одоо ашиглаж буй шүршүүрийн хэсэг нь хубцасаа солих өрөө байхгүй тул нэг шүршүүрийг нь хубцас солих өрөө болгон өөрчлөн төлөвлөсөн. Шүршүүрийн өрөө нь 1 болон 2-р давхарт нийтдээ 6ш байгаа нь хүртээмжийн хувьд хангалттай байна. 2-р давхрын одоо байгаа эмэгтэй ариун цэврийн өрөө нь 1,90 x 3,95м, 1,96 x 3,95м харьцаатай бөгөөд шүршүүрийн өрөө нь вакуум хаалтаар тусгаарласан 5.60 x 1.60м харьцаатай өрөөг ашиглаж байна. Одоо ашиглаж буй өрөөний 3ш энгийн суултуур, 3ш энгийн угаалтуурыг хэвээр нь үлдээж, 1ш хүүхдийн угаалтуур, 1ш хүүхдийн суултуур өөрчлөн тоноглолыг солихоор төлөвлөлтийг шинэчлэн хийсэн. Өрөөний өөрчлөлтийн зургийг БА-2-11 хуудаснаас үзнэ үү

ХАНА: Хананы одоо байгаа плитаг солих шаардлагагүй. Тоноглол солиход үүссэн нүх сүбийг замаскаар бөглөж, өнгө дагуу плитаны цабуугаар цабуудаж, хатсаны дараа зүлгүүрдэж өө сэвийг дарна.

ША/И: Одоо байгаа ариун цэврийн өрөө болон шүршүүрийн өрөөнүүдийн шалыг бүхэлд хуулж, шалыг цэвэрлэсний дараа цементэн тэгшилгээ 60мм хийнэ. Гадаргууг тэгшилсний дараа шалны плитагаар плитадна. Плитаны цабуу монгол улсын стандартын шаардлага хангасан байна. Бохирын хоолойг цэвэр үзэмжтэй угсарч үйлчилгээ хийхэд тохиромжтой нүх гаргаж гүйцэтгэнэ.

ТААЗ: Бүх өрөөний одоо байгаа өрөөний тээврийн шалыг хусаж цэвэрлэсний дараа гадаргууг тэгшилж цементэн тэгшилгээ хийнэ. Усан суурьтай, угаагддаг, эмүүсээр тээврийг 2 дахин эмүүсдэнэ. Бүх өрөөнд дүүжин тээврийн шалыг хусаж тээврийг БА-11.1 хуудаснаас үзнэ үү.

ХАА/ЛГА: Шинээр хийх хаалгыг байгуулалт болон түүврийн зургаас үзнэ үү.

ЦОНХ: Одоо байгаа модон рамтай цонхыг хуванцар рамтай 3 давхар шилтэй вакум цонхоор солино. Цонхны шилэнд гаднаас нь харагдахгүй байхаар наалт нааж өгнө. Мөн модон табцанг хиймэл чулуун табцангаар солино.

ТОНОГЛОЛУУД: Ариун цэврийн өрөөний тоноглол олон улсын стандарт шаардлагад нийцсэн Монгол улсын стандартаар баталгаажсан эрүүл ахуйн шаардлагыг хангасан байна. Ариун цэврийн өрөөний туслах хэрэгсэл болох толь, гар хатаагчийг төсөвт оруулах, харин дусад хэрэгсэлгээ /хогийн сав, ариун цэврийн цаас тогтоогч гэх.мэт/ -үүдийг тухайн байрны ашиглалтын зардалаар хийгдэхээр зурагт тусгагдсан болно.

Д/Ө	Хуудасны нэр	Хуудасны марк
1	Ерөнхий төлөвлөгөө /дотуур байр/	ЕТ-1
2	Зургийн жагсаалт, тайлбар бичиг	БА-1
3	1-р давхрын дотуур байрны бүдүүвч	БА-2
4	2-р давхрын дотуур байрны бүдүүвч	БА-3
5	1, 2-р давхрын ариун цэврийн өрөөний хэмжилтийн/δ	БА-4
6	Өрөөний харагдах байдал	БА-5
7	Өрөөний харагдах байдал	БА-6
8	1-р давхрын "А" өрөөний өөрчлөлтийн байгуулалт	БА-7
9	2-р давхрын "Б" өрөөний өөрчлөлтийн байгуулалт	БА-8
10	ХБИргэний ариун цэврийн өрөөний хананы дэлгээс	БА-9
11	1, 2-р давхрын "А, Б" өрөөний шалны байгуулалт	БА-10
12	Материалын түүвэр	БА-11
13	Дүүжин тээврийн хэсэг	БА-11.1

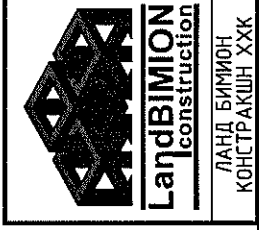

ЛАНД БИМИОН
КОНСТРАКШН ХХК

УБС АЙМАГ, ТЭС СУМ,
100 ХҮҮХДИЙН ДОТУУР БАЙР /ЭМЭГТЭЙ/ НҮХЭН ЖОРЛОНГ АРИУН ЦЭВРИЙН БАЙГУУЛАМЖААР СОЛИХ ТӨСӨЛ

ЗҮРГИЙН ЖАГСААЛТ, ТАЙЛБАР БИЧИГ

Архитектор	Н.Эрдэнэцэцэг	ET шифр:	ВМ-07/2023	Масштаб:	Огноо:
Гүйцэтгэсэн	Н.Эрдэнэцэцэг	ТГ шифр:		Зургийн дугаар:	Хуудас:
Шалгасан	Д.Мөнхтулга			БА-01	БА-11

Үе шал: АЗ

ДОТУУР БАЙРНЫ БҮДҮҮВЧ 1-р ДАВХАР

ОДОО АШИГЛАХ БҮЙ ШҮРШҮҮР
БОЛОН АРИУН ЦЭВРИЙН "А" ӨРӨӨ

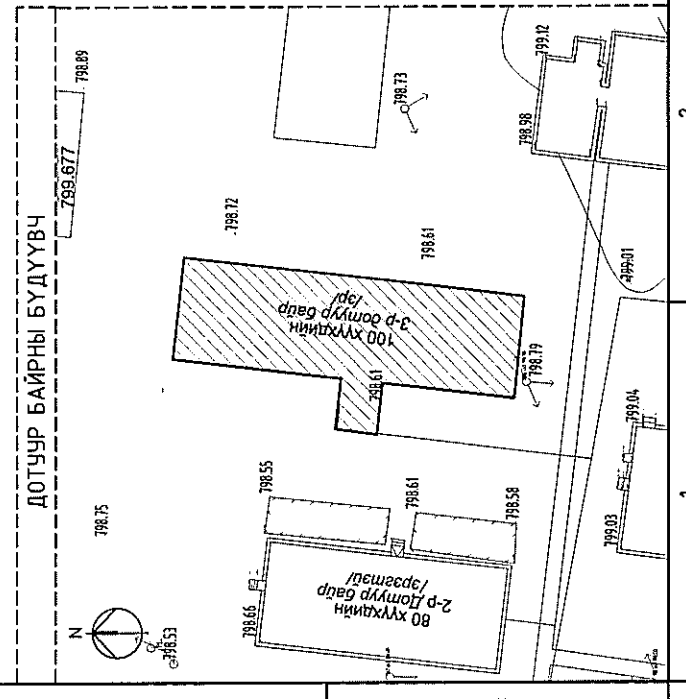
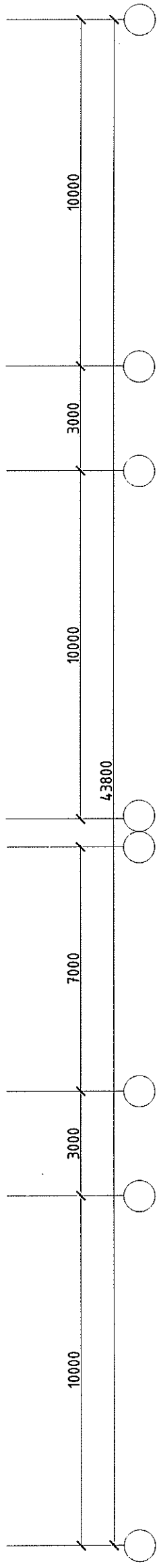
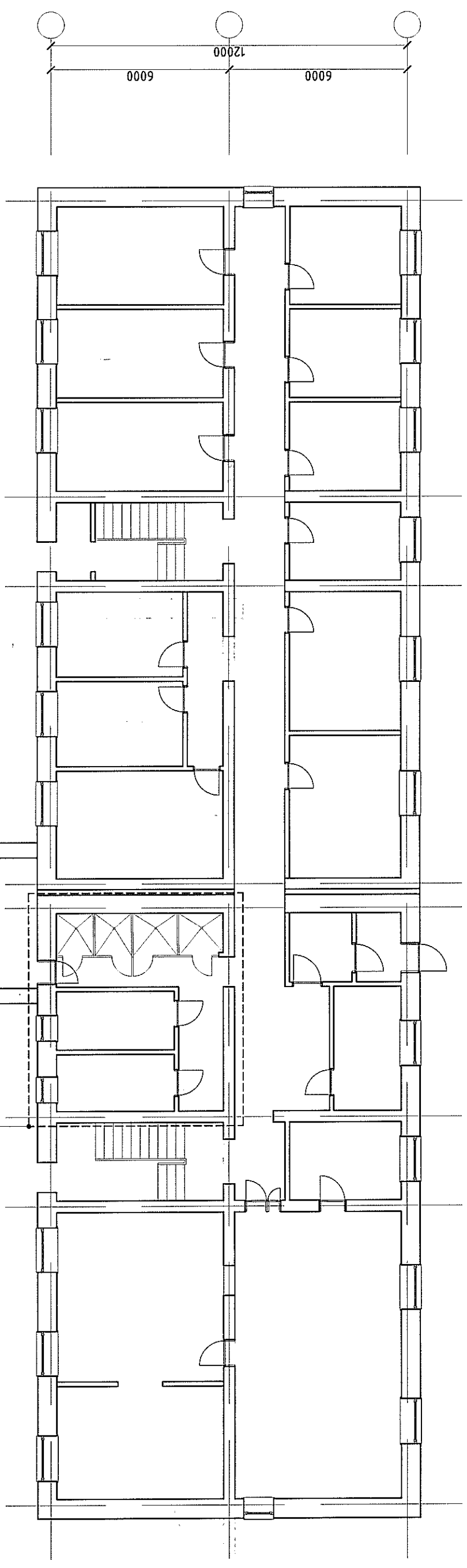

 <p>ЛАНД БИМИОН КОНСТРАКШН ХХК</p>		<p>УБС АЙМАГ, ТЭС СҮМ. 100 ХҮҮХДИЙН ДОТУУР БАЙР /ЭМЭГТЭЙ/ НҮХЭН ЖОРЛОНГ АРИУН ЦЭВРИЙН БАЙГУУЛАМЖААР СОЛИХ ТӨСӨЛ</p>		<p>Үе шам: АЗ</p>
<p>ДОТУУР БАЙРНЫ БҮДҮҮВЧ /1-р ДАВХАР/</p>		<p>Масштаб: М1:150</p>	<p>Огноо: 2023 он</p>	<p>Хугацаа: БА-11</p>
<p>Архитектор Н.Эрдэнэцэцэг</p>	<p>ЕГ шифр: ВМ-07/2023</p>	<p>Зургийн дугаар: БА-02</p>	<p>Хуудас: БА-11</p>	
<p>Гүйцэтгэсэн Н.Эрдэнэцэцэг</p>	<p>ТГ шифр:</p>	<p>Шалгасан Д.Мөнхтулга</p>		

ДОТУУР БАЙРНЫ БҮДҮҮВЧ 2-р ДАВХАР

ОДОО АШИГЛАЖ БҮЙ ШҮРШҮҮР
БОЛОН АРИУН ЦЭВРИЙН "Б" ӨРӨӨ

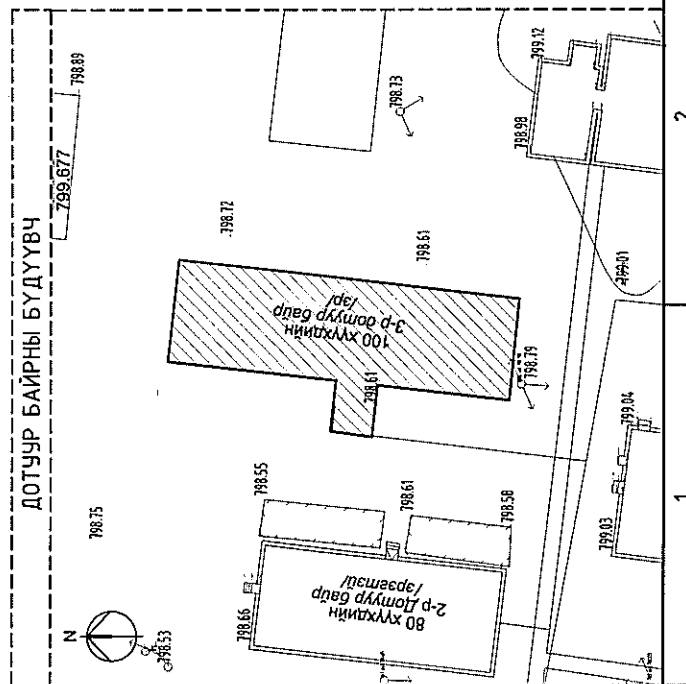
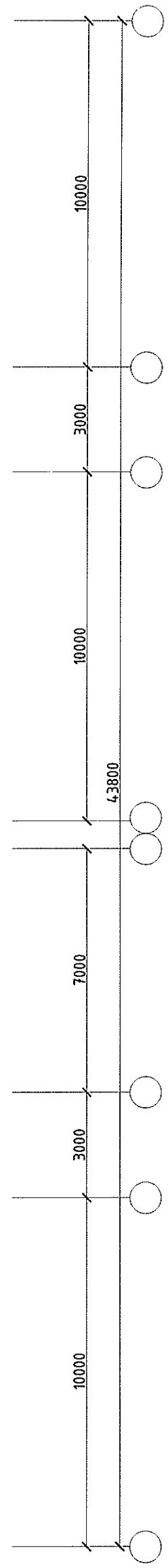
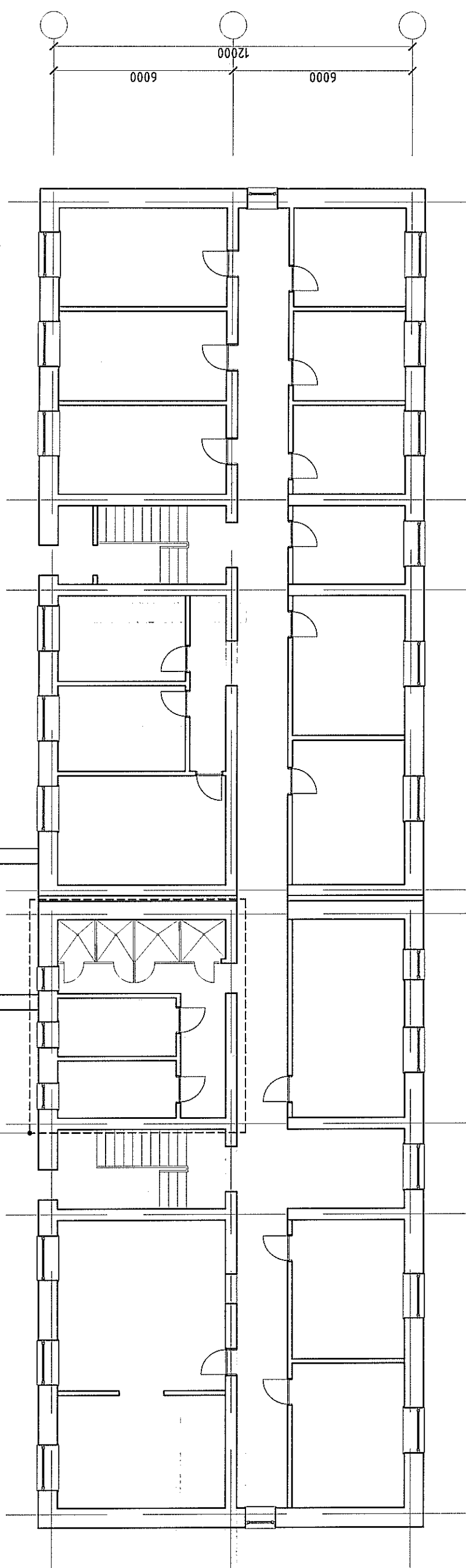

 <p>ЛАНД БИМИОН КОНСТРАКШН ХХК</p>		<p>УВС АЙМАГ, ТЭС СҮМ. 100 ХҮҮХДИЙН ДОТУУР БАЙР /ЭМЭГТЭМ/ НҮХЭН ЖОРЛОНГ АРИУН ЦЭВРИЙН БАЙГУУЛАМЖААР СОЛМХ ТӨСӨЛ</p>		<p>Уг шал: АЗ</p>
<p>ДОТУУР БАЙРНЫ БҮДҮҮВЧ /2-р ДАВХАР/</p>		<p>Масштаб: М1:150</p>	<p>Огноо: 2023 он</p>	<p>Хугацаа: БА-11</p>
<p>Архитектор Н.Эрдэнэцэцэг</p>	<p>ЭГ шифр: ВМ-07/2023</p>	<p>Зургийн дугаар: БА-03</p>	<p>Хуудас: БА-11</p>	
<p>Гүйцэтгэсэн Н.Эрдэнэцэцэг</p>	<p>ТГ шифр:</p>	<p>Шалгасан Д.Мөнхтулга</p>		

1, 2-р ДАВХРЫН "А, Б" ӨРӨӨНИЙ ХЭМЖИЛТИЙН БАЙГУУЛАЛТ М1:50

ӨРӨӨНИЙ ХЭМЖИЛТИЙН БАЙГУУЛАЛТ М1:50

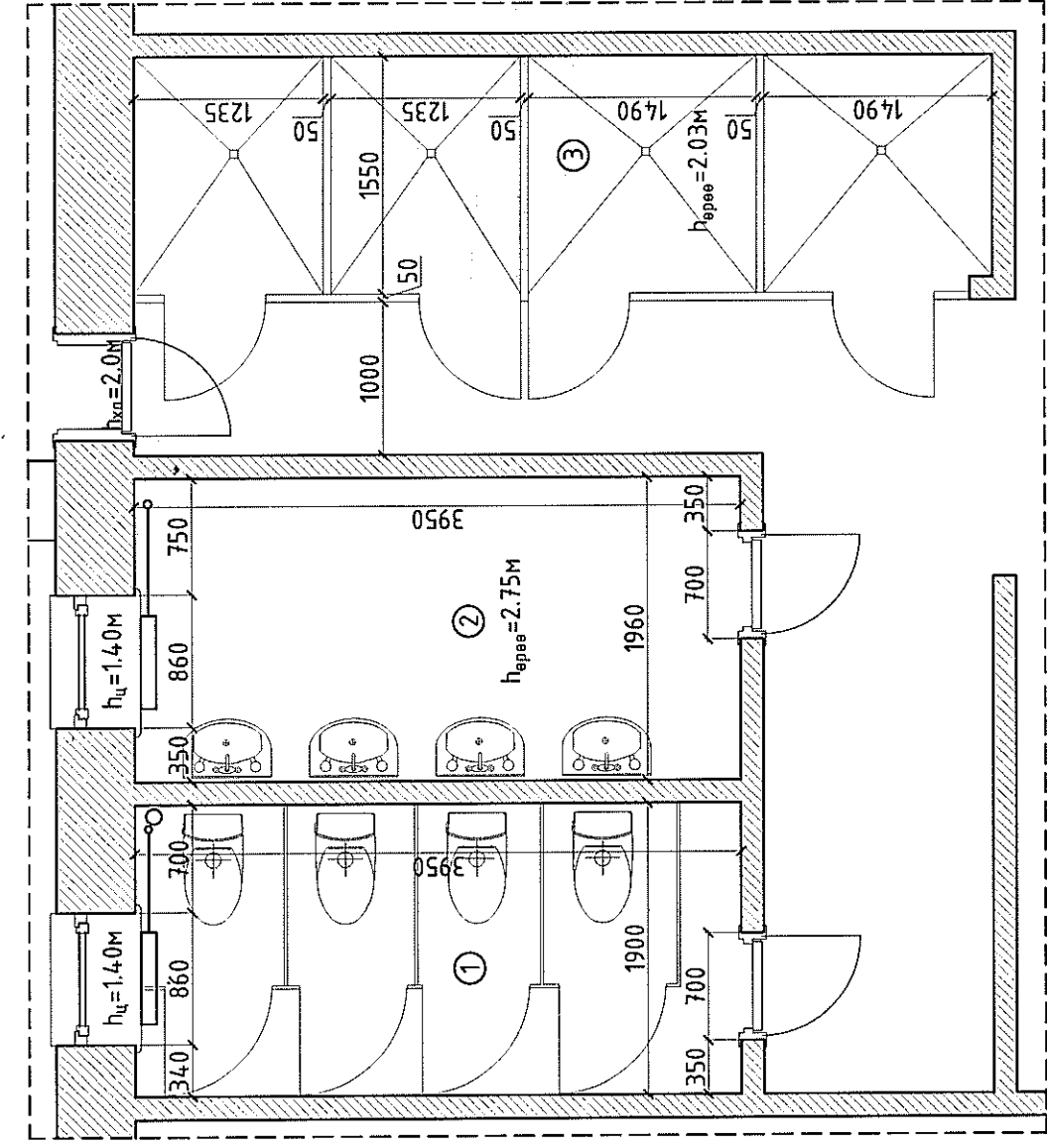

Д/д	Өрөөний тодорхойлолт	Талбай м ²
1	Ариун цэврийн өрөө	7.51
2	Угаалгын өрөө	7.74
3	Шүршүүрийн өрөө	3.40
	Нийт	18.65

Тайлбар:

Дотуур байрны барилгын шатны хонгилын зүүн талын одоо ашиглаж буй 1, 2-р давхрын ариун цэврийн өрөө болон шүршүүрийн өрөө нь 3,95 x 1,90м, 3,95 x 1,96м харьцаатай өрөөнүүд нь зарим тоноглолууд болон салхибч нь ажилладаггүй, ХБйргэний тоноглол байхгүй байна. Өрөөний байршлыг дотуур байрны бүдүүвч зургаас харна уу.

Өрөөний одоо байгаа нөхцөл:

- Хана: Ханын доод хэсэг плитан өнгөлгөөтэй. Плитаны гэмтэл бага солих шаардлагагүй. Ханын дээд хэсэг цагаан өнгийн эмүльстэй. Эмүльсэн будаг ховхорч муудсан.
- Шал: Плитан шалтай. Шалны плита шугам дагуу энд тэндээ эмтэрч, хагарч муудсан.
- Тааз: Эмүльсэн будагтай.
- Хаалга: Модон хаалгатай. Солих шаардлагагүй.
- Цонх: Модон рамтай цонхтой. Цонхыг шинээр солино.
- Модон шахмал хабтан: Эвдэрч муудсан.

Өрөөний харагдах байдлын зургийг БА-05 хуудаснаас харна уу.

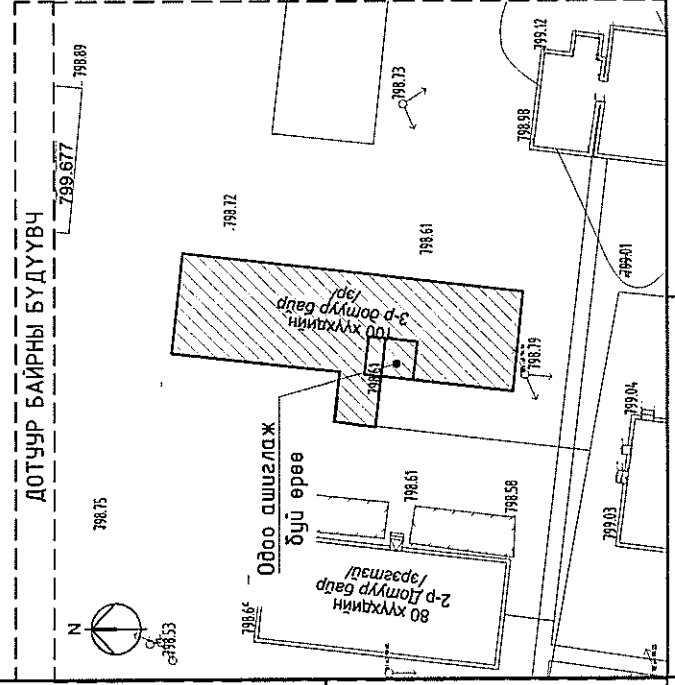

Танх тэмдэглэгээ

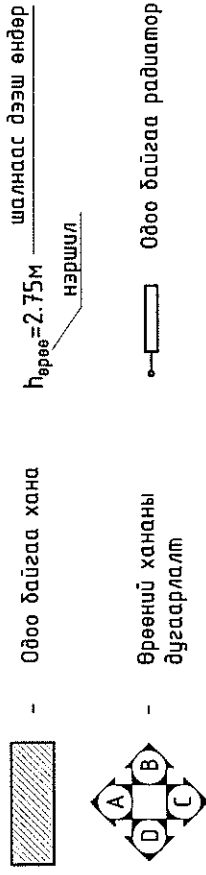

ЛАНД БИМИОН
КОНСТРАКШН ХХК

УВС АЙМАГ, ТЭС СУМ.

100 ХҮҮХДИЙН ДОТУУР БАЙР /ЭМЭГТЭЙ/ НҮХЭН ЖОРЛОНГ АРИУН ЦЭВРИЙН БАЙГУУЛАМЖААР СОЛИХ ТӨСӨЛ		Үе шат: АЗ
Архитектор	Н.Эрдэнэцэцэг	Масштаб: М1:50 Огноо: 2023 он
Гүйцэтгэсэн	Н.Эрдэнэцэцэг	
Шалгасан	Д.Мөнхтулга	Эргийн дугаар: БА-04 Хуудас: БА-11
EG шифр:	ВМ-07/2023	
ТТ шифр:		

ӨРӨӨНИЙ ХАРАГДАХ БАЙДАЛ

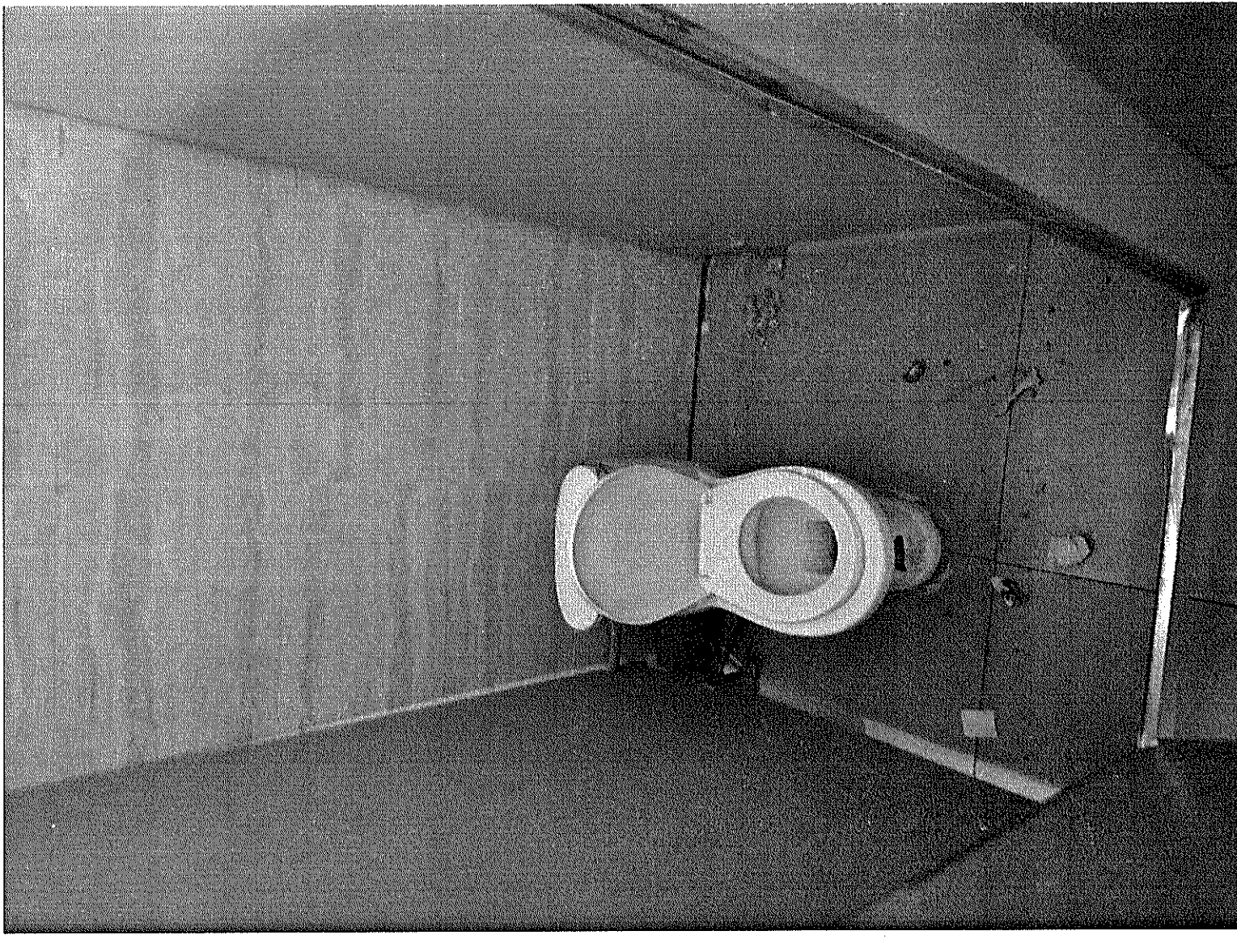

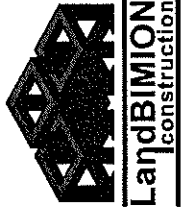
 <p>LAND BIMION CONSTRUCTION</p>		<p>100 ХҮҮХДИЙН ДОТУУР БАЙР /ЭМЭГТЭМ/ НҮХЭН ЖОРЛОНГ АРИУН ЦЭВРИЙН БАЙГУУЛАМЖААР СОЛИХ ТӨСӨЛ</p>		<p>Уг шал: АЗ</p>
<p>ЧВС АЙМАГ, ТЭС СУМ</p>		<p>ӨРӨӨНИЙ ХАРАГДАХ БАЙДАЛ</p>		<p>Огноо: 2023 он</p>
<p>Архитектор</p>	<p>Н.Эрдэнэцэцэг</p>	<p>ЕГ шифр:</p>	<p>Масштаб: М1:50</p>	<p>Хуудас: БА-11</p>
<p>Гүйцэтгэсэн</p>	<p>Н.Эрдэнэцэцэг</p>	<p>ТГ шифр:</p>	<p>Зургийн дугаар: БА-05</p>	
<p>Шалгасан</p>	<p>Д.Мөнхлүлгэ</p>			

ӨРӨӨНИЙ ХАРАГДАХ БАЙДАЛ

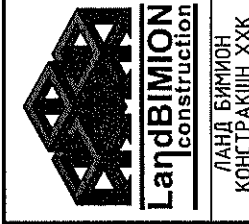
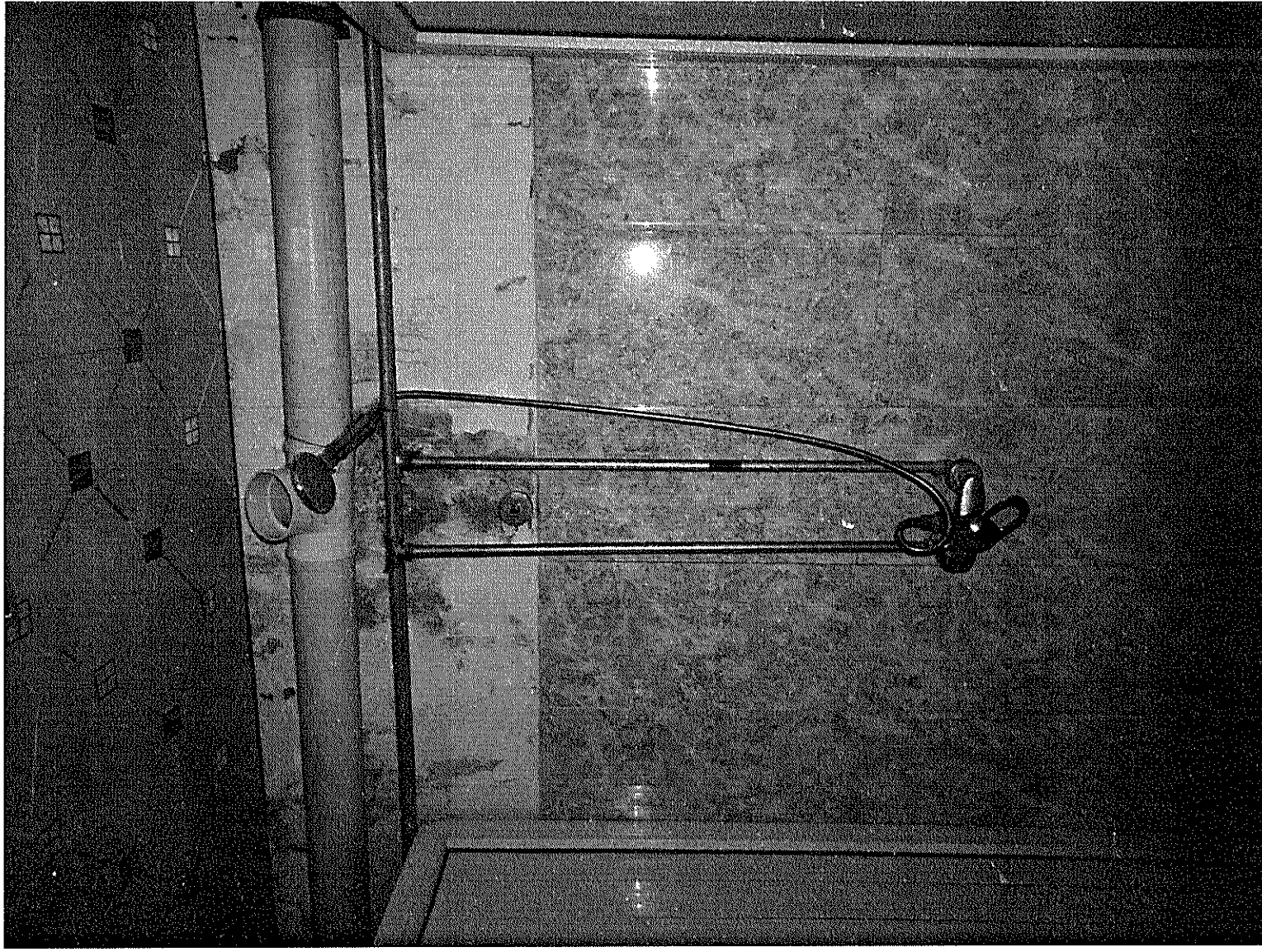

100 ХҮҮХДИЙН ДОТУУР БАЙР /ЭМЭГТЭЙ/ НҮХЭН ЖОРЛОГ АРИУН ЦЭВРИЙН БАЙГУУЛАМЖААР СОЛИХ ТӨСӨЛ		УБС АЙМАГ, ТЭС СУМ		Үе шал: АЗ	
ӨРӨӨНИЙ ХАРАГДАХ БАЙДАЛ		ӨРӨӨНИЙ ХАРАГДАХ БАЙДАЛ		Масштаб: М1:50	
Архитектор	Н.Эрдэнэцэцэг	ЕГ шифр:	ВМ-07/2023	Огноо:	2023 он
Гүйцэтгэсэн	Н.Эрдэнэцэцэг	ТГ шифр:		Хурдас:	БА-06
Шалгасан	Д.Мөнхтулга			Зургийн дугаар:	БА-06

ӨРӨӨНИЙ ӨӨРЧЛӨЛТИЙН
БАЙГУУЛАЛТ М1:50

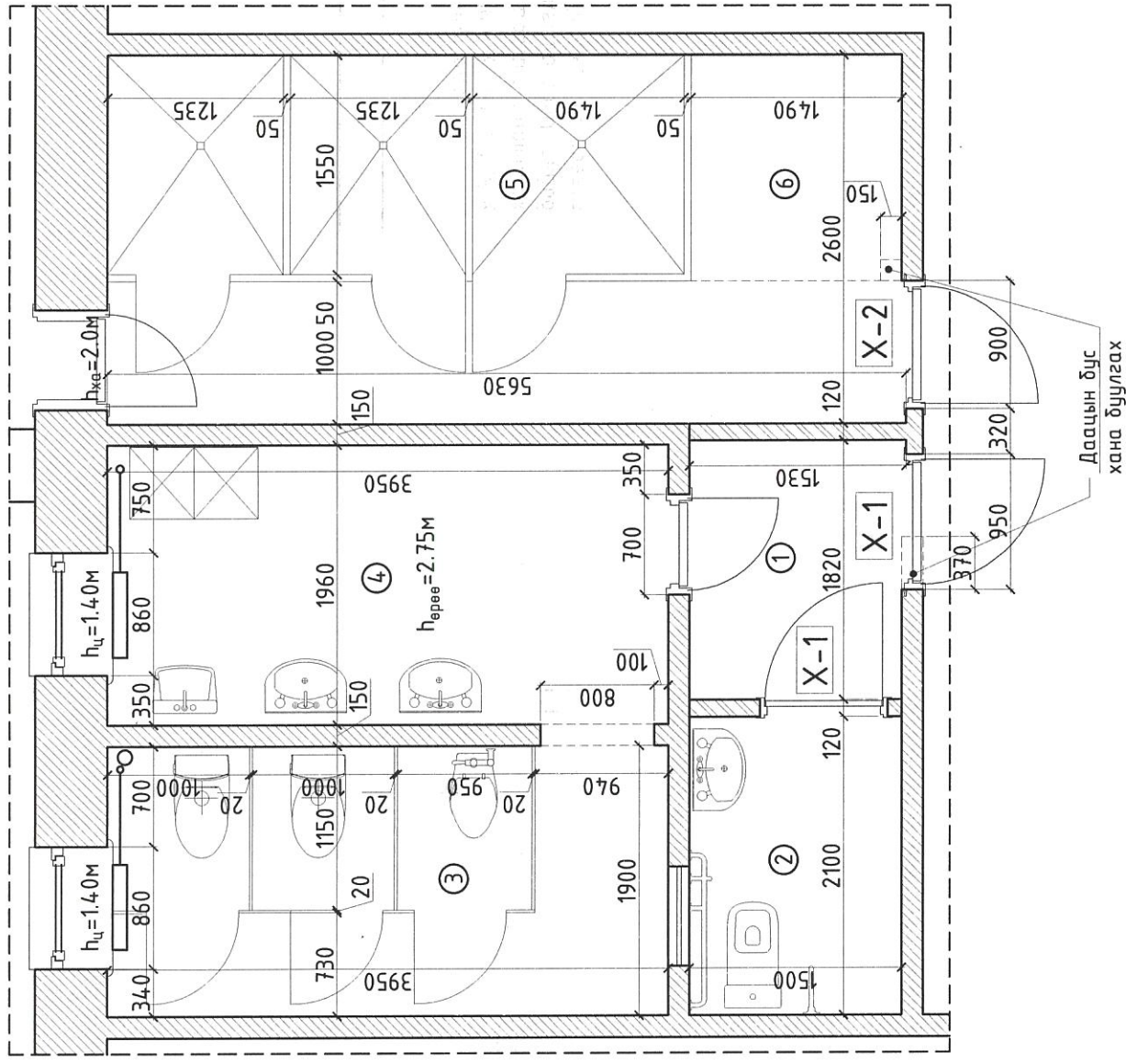

1-р ДАВХРЫН "А" ӨРӨӨНИЙ
ӨӨРЧЛӨЛТИЙН БАЙГУУЛАЛТ М1:50

Д/д	Өрөөний тодорхойлолт	Талбай м ²
1	Коридор	2.79
2	ХБиргэний ариун цэврийн өрөө	3.15
3	Ариун цэврийн өрөө	7.51
4	Угаалгын өрөө	7.74
5	Шүршүүрийн өрөө	10.69
6	Хувцас солих хэсэг	3.87
	Нийт	35.75

Тайлбар:

1-р давхрын одоо байгаа эмзэгтэй ариун цэврийн өрөө нь 1,90 х 3,95м, 1,96 х 3,95м харьцаатай бөгөөд шүршүүрийн өрөө нь вакуум хаалтаар тусгаарласан 5,60 х 1,60м харьцаатай өрөөг ашиглаж байна. Одоо ашиглаж буй өрөөний тоноглол эвдэрсэн, ажилладаггүй бөгөөд ХБиргэний тоноглол байхгүй бөгөөд олон нийтэд хүртээмж багатай байна. Иймээс тус ариун цэврийн өрөөний 3ш энгийн угаагуур, 1ш энгийн суултуурыг хэвээр нь үлдээж 1ш хүүхдийн угаагуур, 1ш хүүхдийн суултуур нэмж төлөвлөсөн. Мөн тусад нь ХБиргэний ариун цэврийн өрөө төлөвлөж ХБиргэний суултуур, угаагуур төлөвлөсөн. Өрөөний дэвсгэлийг догуур дүүдүүбч зургаас харна уу.

Өрөөнд хийгдэх засралын ажлын тайлбар:

- Хана: Хананы одоо байгаа плитаг солих шаардлагагүй. Тоноглол солиход үүссэн нүх сүбийг замаскаар бөглөж, өнгө дагуу плитаны цабуугаар цабуудаж, хатсаны дараа зүлгүүрдэж өө сэвийг дарна. Хананы дээд эмүүльсийг хусаж гадаргууг цэвэрлэсний дараа цементэн тэгшилгээ хийж цагаан өнгийн эмүүльсээр эмүүльсдэнэ.
- Шал: Одоо байгаа 2 болон 4 дугаартай өрөөний плитан шалыг хуулж авч гадаргууг цэвэрлэсний дараа цементэн тэгшилгээ хийж, цайвар шаргал өнгөтэй шалны плитагаар плитадаж солино.
- Тааз: Одоо байгаа эмүүльсийг хусаж цэвэрлэсний дараа цементэн тэгшилгээ хийж, цагаан өнгийн угсан суурьтай, угаагддаг, эмүүльсэн будгаар 2 дахин эмүүльсдэнэ.
- Хаалга: Зургийн дагуу солих болон шинээр хаалгыг хийлгэнэ.
- Цонх: Одоо байгаа модон цонхыг шинээр хуванцар рамтай 3 давхар шилтэй цонхоор солино.
- Модон шахмал хабтан: Одоо байгаа хаалгын дүүгдэх шинээр модон хаалт угсрана. Хэмжээг БА-06 хуудсанаас үзнэ үү.

ТАЙЛБАР:

Тоосгон хана өрөх



Давхрын материалын түүвэр

Д/д	Материалын нэр	Тоо хэмжээ	Х/н	Тайлбар
Буулгах ажлын тоо хэмжээ				
1	Модон хаалт буулгах	15.16	м ²	Шахмал хабтан
2	Тоосгон хана буулгах	0.34	м ³	Тоосгон хана
3	Хаалга буулгах	1	ш	Модон хаалга
4	Плита	29.19	м ²	Плитан шал

Танх тэмдэглэгээ

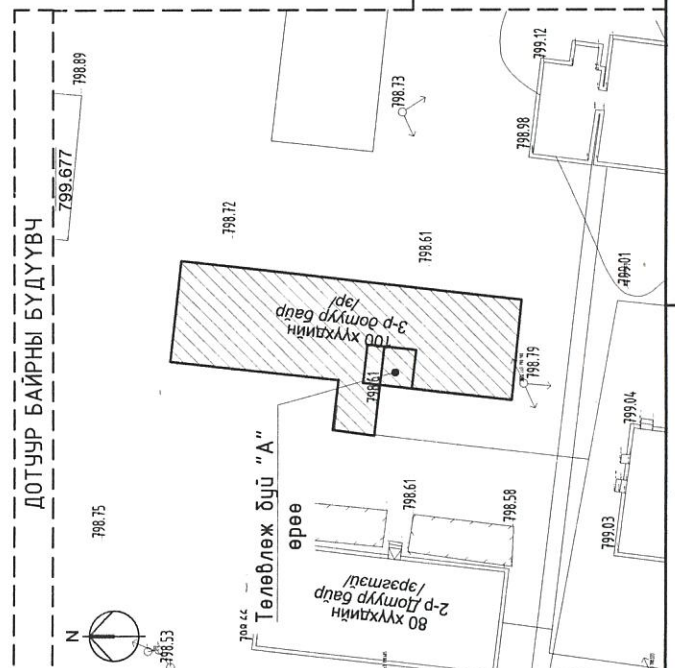
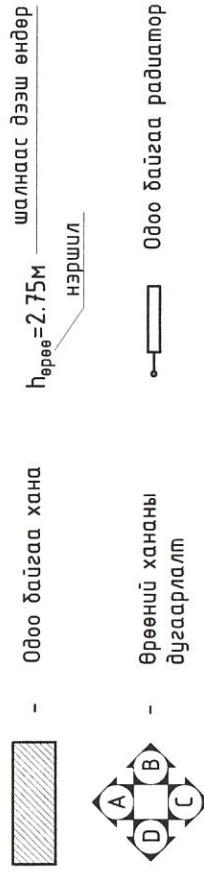

УБС АЙМАГ, ТЭС СҮМ.

100 ХҮҮХДИЙН ДОТУУР БАЙР /ЭМЭГТЭЙ/ НҮХЭН ЖОРЛОНГ АРИУН ЦЭВРИЙН БАЙГУУЛАМЖААР СОЛИХ ТӨСӨЛ

1-р ДАВХРЫН "А" ӨРӨӨНИЙ ӨӨРЧЛӨЛТИЙН БАЙГУУЛАЛТ

Архитектор	Н.Эрдэнэцэцэг	ЕГ шифр:	ВМ-07/2023	Масштаб:	М1:50	Огноо:	2023 он
Гүйцэтгэгсэн	Н.Эрдэнэцэцэг	ТГ шифр:		Зургийн дугаар:	БА-07	Хуудас:	БА-11
Шалгасан	Д.Мөнхтулга						



ЛАНД БИМИОН
КОНСТРАКШН ХХК

Handwritten signature and date: 2023.09.22

ЗӨВШӨӨРӨЛЦСӨН

Үе шам: АЗ

2-р ДАВХРЫН ӨРӨӨНИЙ
ӨӨРЧЛӨЛТИЙН БАЙГУУЛАЛТ М1:50

Д/д	Өрөөний тодорхойлолт	Талбай м²
1	Коридор	2.69
2	Ариун цэврийн өрөө	7.51
3	Угаалгын өрөө	7.74
4	Шүршүүрийн өрөө	10.69
5	Хувцас солих хэсэг	3.87
Нийт		32.50

Тайлбар:

2-р давхрын одоо байгаа эмзэгтэй ариун цэврийн өрөө нь 1,90 x 3,95м, 1,96 x 3,95м харьцаатай бөгөөд шүршүүрийн өрөө нь вакуум хаалтаар тусгаарласан 5,60 x 1,60м харьцаатай өрөөг ашиглаж байна. Одоо ашиглаж буй өрөөний 1ш энгийн султуур, 3ш энгийн угаалтуурыг хэвээр нь үлдээж, 1ш хүүхдийн угаалтуур, 1ш хүүхдийн султуур нэмж өөрчлөн тоноглолыг солихоор төлөвлөлтийг шинэчлэн хийсэн. Өрөөний дйршлыг дотуур бүдүүвч зургаас харна уу.

Өрөөнд хийгдэх заслалын ажлын тайлбар:

- Хана: Хананы одоо байгаа плитаг солих шаардлагагүй. Тоноглол солиход үүссэн нүх сүбийг замаскаар бөглөж, өнгө дагуу плитаны чабуугаар чабуудаж, хатсаны дараа зүлгүүрдэж өө сэдвийг дарна. Хананы дээд эмүүльсийг хусаж гадаргууг цэвэрлэсний дараа цементэн тэгшилгээ хийж цагаан өнгийн эмүүльсээр эмүүльсдэнэ.
- Шал: Ариун цэврийн өрөөний шалны плитаг хэвээр нь үлдээж шугам хоолойг дагаж солигдох плитаг шинээр хийнэ. Харин шүршүүрийн өрөөний плитан шалыг хуулж авч гадаргууг цэвэрлэсний дараа цементэн тэгшилгээ хийж, цайвар шаргал өнгөтэй шалны плитагаар плитадаж солино.
- Тааз: Одоо байгаа эмүүльсийг хусаж цэвэрлэсний дараа цементэн тэгшилгээ хийж, цагаан өнгийн усан суурьтай, угаагддаг, эмүүльсэн бүдгээр 2 дахин эмүүльсдэнэ.
- Хаалга: Хаалгыг шилжүүлэн суулгана.
- Цонх: Одоо байгаа мөбөн цонхыг шинээр хубанцар рамтай 3 давхар шилтэй цонхоор солино.
- Мөбөн шахмал хабтан: Одоо байгаа хаалгыг буулгах шинээр мөбөн хаалт угсрана.

ЗӨВШӨӨРӨЛЦСӨН

ХАС	
ЦБУ	
ХТ, ДГ	

ӨРӨӨНИЙ ХЭМЖИЛТИЙН
БАЙГУУЛАЛТ М1:50

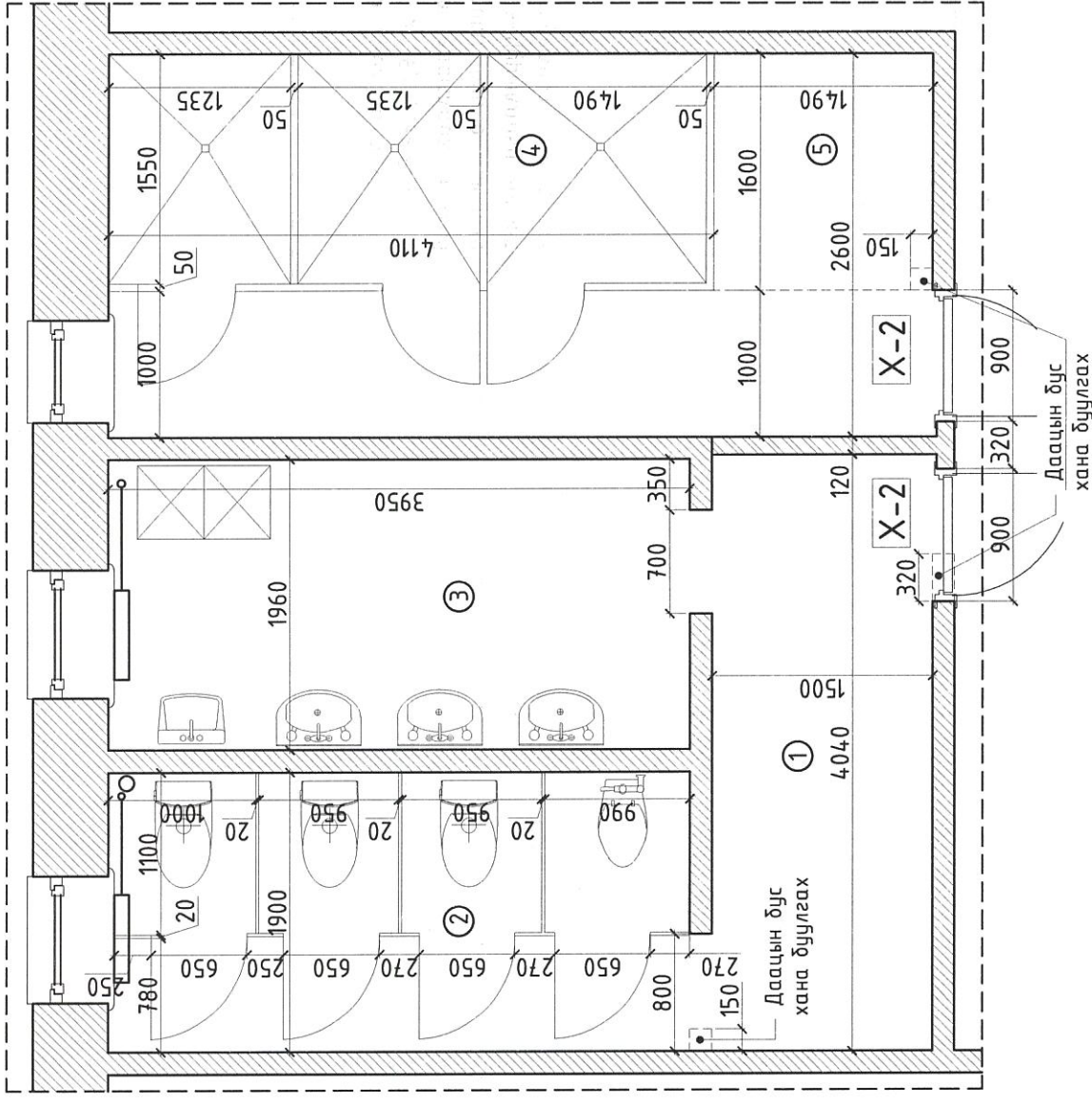

Давхрын материалын түүвэр

Д/д	Материалын нэр	Тоо хэмжээ	Х/Н	Тайлбар
Буулгах ажлын тоо хэмжээ				
1	Мөбөн хаалт буулгах	15.16	м²	Шахмал хабтан
2	Тоосгон хана буулгах	0.15	м³	Тоосгон хана
3	Хаалга буулгах	2	ш	Мөбөн хаалга
4	Плита	17.44	м²	Плитан шал

Танх тэмдэглэгээ

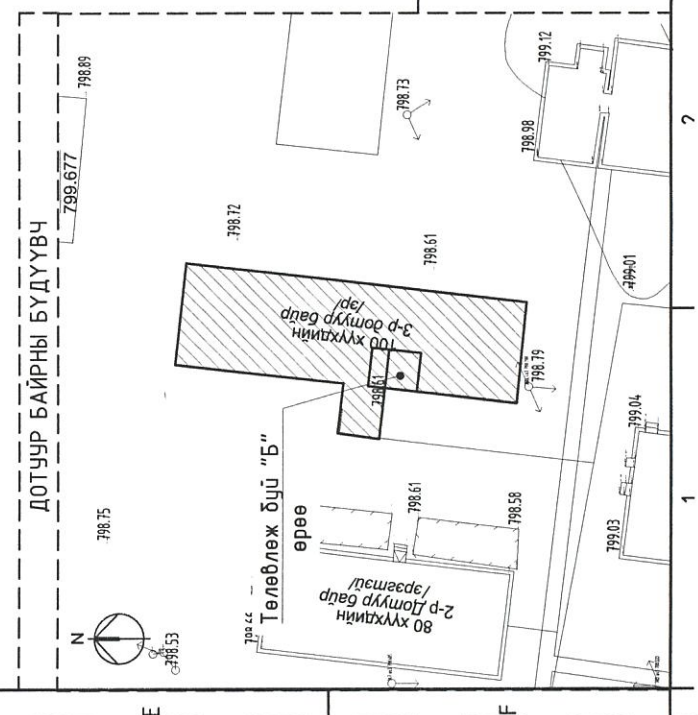
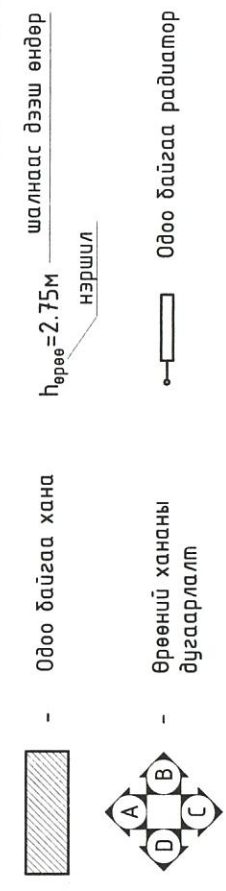

УБС АЙМАГ, ТЭС СҮМ:
100 ХҮҮХДИЙН ДОТУУР БАЙР /ЭМЭГТЭЙ/ НҮХЭН ЖОРЛОГ АРИУН ЦЭВРИЙН БАЙГУУЛАМЖААР СОЛИХ ТӨСӨЛ

2-р ДАВХРЫН "Б" ӨРӨӨНИЙ ӨӨРЧЛӨЛТИЙН БАЙГУУЛАЛТ

Угсралтын гүйцэтгэгч: Н.Эрдэнэцэцэг
 Гүйцэтгэгч: Н.Эрдэнэцэцэг
 Шалгасан: Д.Мөнхтулга

Масштаб: М1:50
 Зургийн дугаар: БА-08

Угсралтын өгөгдөл:
 Үе шал: А3
 Огноо: 2023 он
 Хуудас: БА-11

LandBIMION construction
 ЛАНД БИМИОН КОНСТРАКШН ХХК

Handwritten signature and date: 2023.09.22

АРИУН ЦЭВРИЙН ӨРӨӨНИЙ ХАНАНЫ ДЭЛГЭЭС /ХБИ/ М1:50

"А" ХАНАНЫ ДЭЛГЭЭС

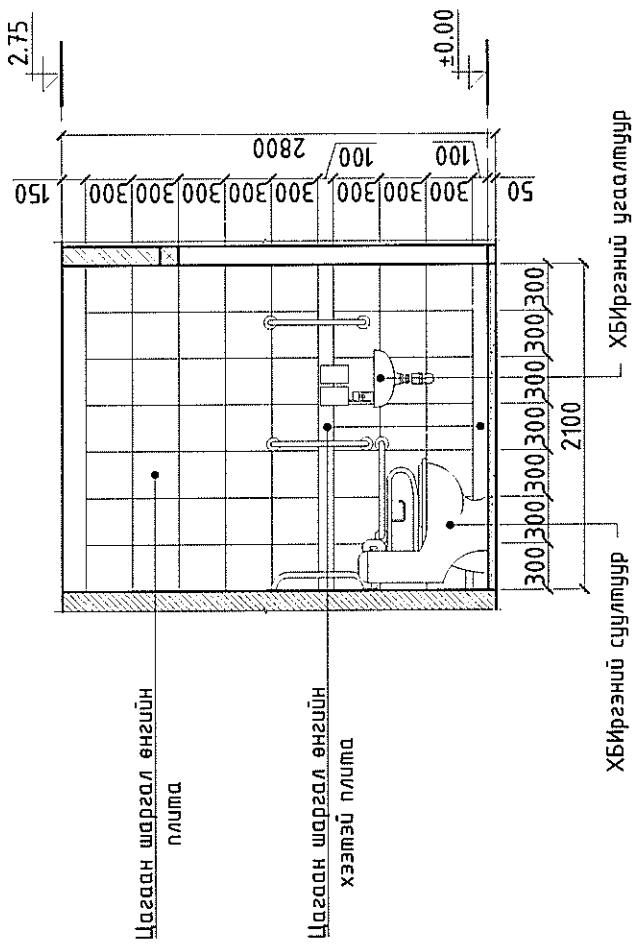

"С" ХАНАНЫ ДЭЛГЭЭС

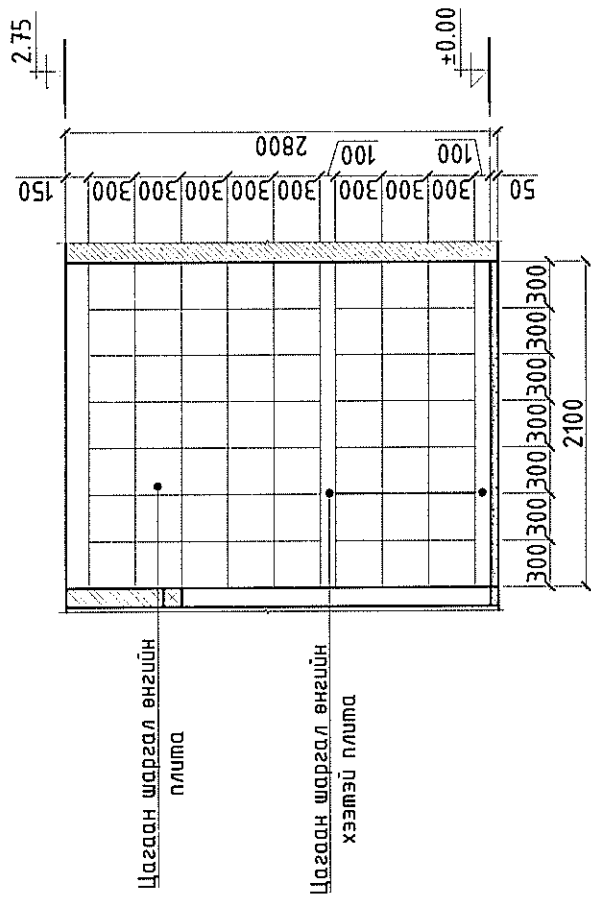

"В" ХАНАНЫ ДЭЛГЭЭС

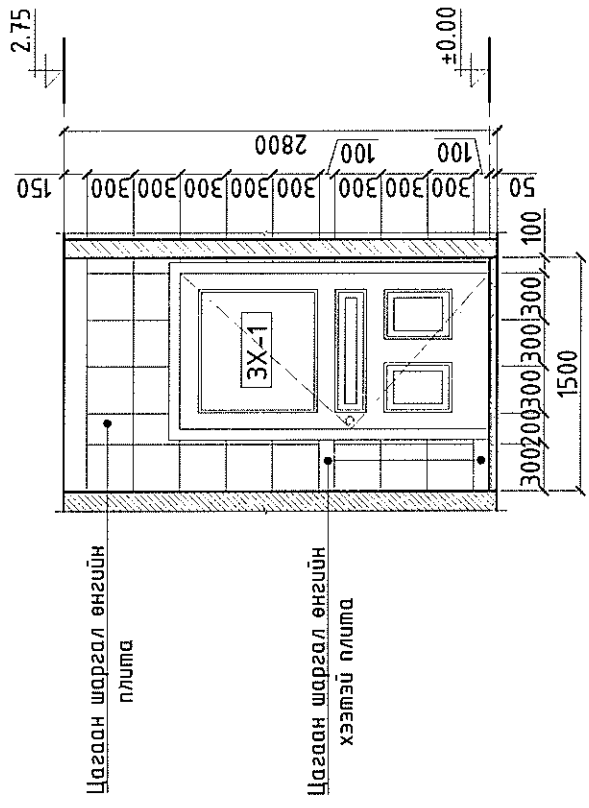

"D" ХАНАНЫ ДЭЛГЭЭС

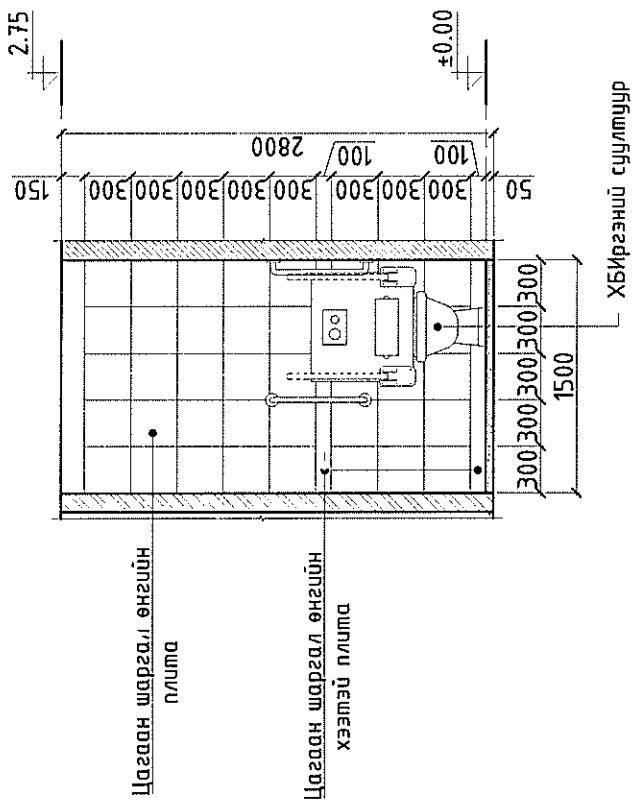

Хананы материалын түүвэр

Д/Ө	Материалын нэр	ТОО хэмжээ	Х/Н	Тайлбар
1	"А" хананы плита	5.88	М ²	Цементэн тэгшилгээ хийсэн байх
2	"В" хананы плита	2.20	М ²	Цементэн тэгшилгээ хийсэн байх
3	"С" хананы плита	5.88	М ²	Цементэн тэгшилгээ хийсэн байх
4	"D" хананы плита	4.20	М ²	Цементэн тэгшилгээ хийсэн байх
	Нийт	18.16		

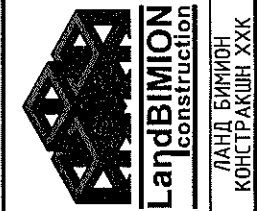

ЛАНД БИМИОН
КОНСТРАКШН ХХК

100 ХҮҮХДИЙН ДОТУУР БАЙР /ЭМЭГТЭЙ/ НҮХЭН ЖОРЛОНГ АРИУН ЦЭВРИЙН БАЙГУУЛАМЖААР СОЛИХ ТӨСӨЛ

УБС АЙМАГ, ТЭС СҮМ. АРИУН ЦЭВРИЙН ӨРӨӨНИЙ ХАНАНЫ ДЭЛГЭЭС /ХБИ/

Архитектор	Н.Эрдэнэцэцэг	ЕГ шифр:	ВМ-07/2023	Масштаб:	М1:50	Огноо:	2023 он
Гүйцэтгэсэн	Н.Эрдэнэцэцэг	ТТ шифр:		Зургийн дугаар:	БА-09	Хуудас:	БА-11
Шалгасан	Д.Мөнхтүлгэ						

Үе шал: АЗ

8

7

6

5

4

3

2

1

8

7

6

5

4

3

2

1

1-р ДАВХРЫН ӨРӨӨНИЙ ТЕХНОЛОГИЙН
БОЛОН ШАЛНЫ БАЙГУУЛАЛТ М1:50

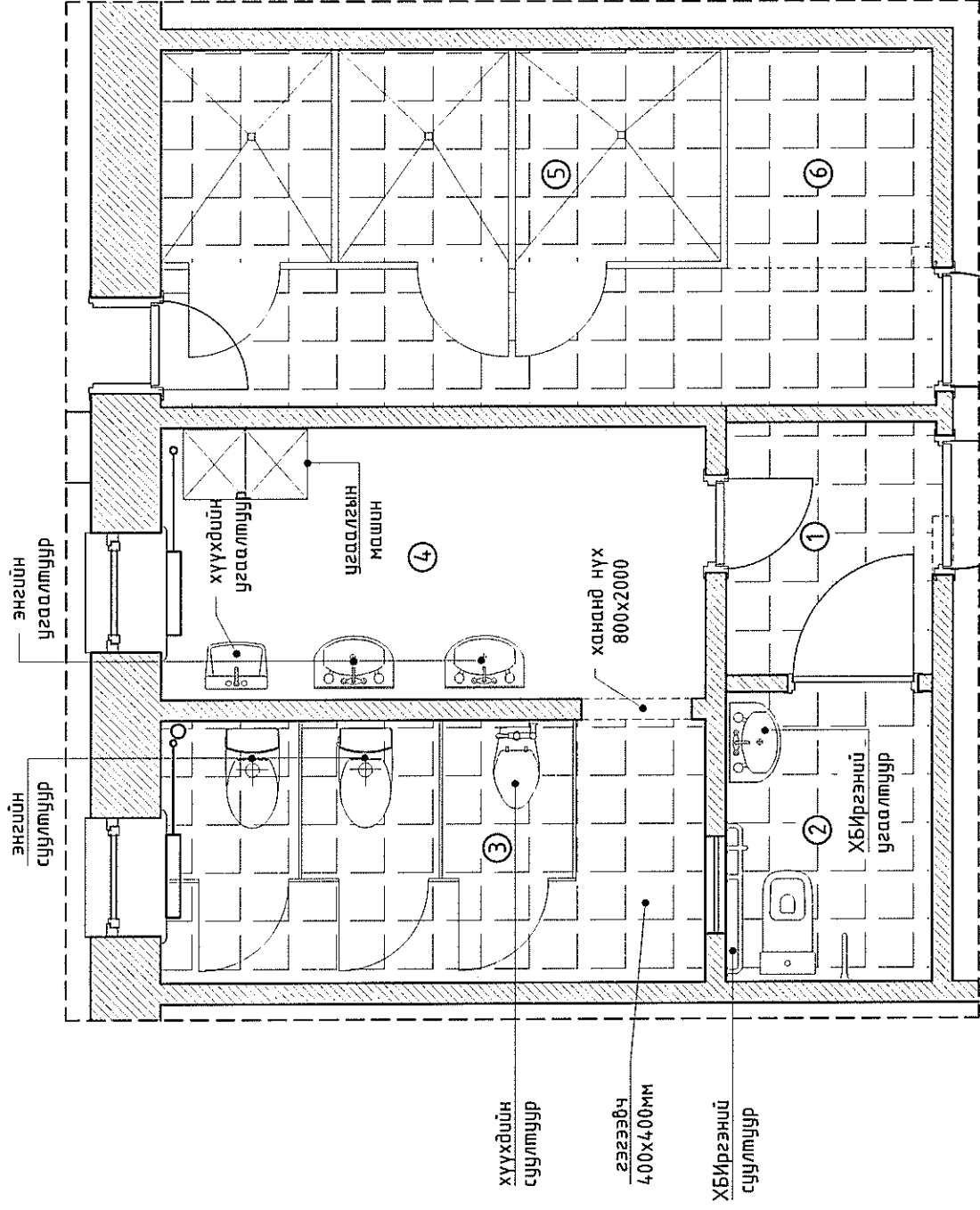

2-р ДАВХРЫН ӨРӨӨНИЙ ТЕХНОЛОГИЙН
БОЛОН ШАЛНЫ БАЙГУУЛАЛТ М1:50

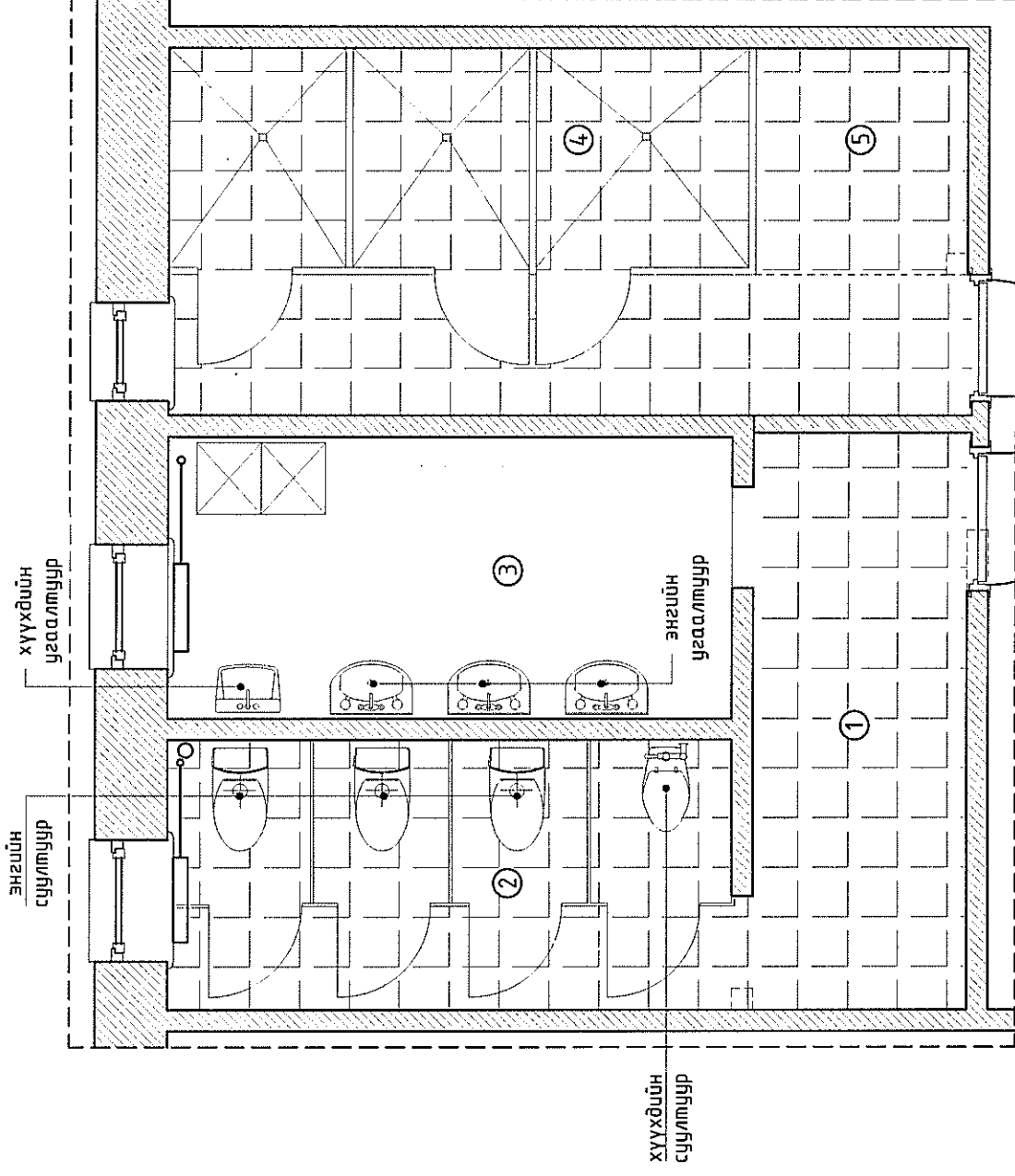

ДОТУУР БАЙРНЫ БҮДҮҮВЧ

Ш-1

ПЛИТАН ШАЛ

М1:25

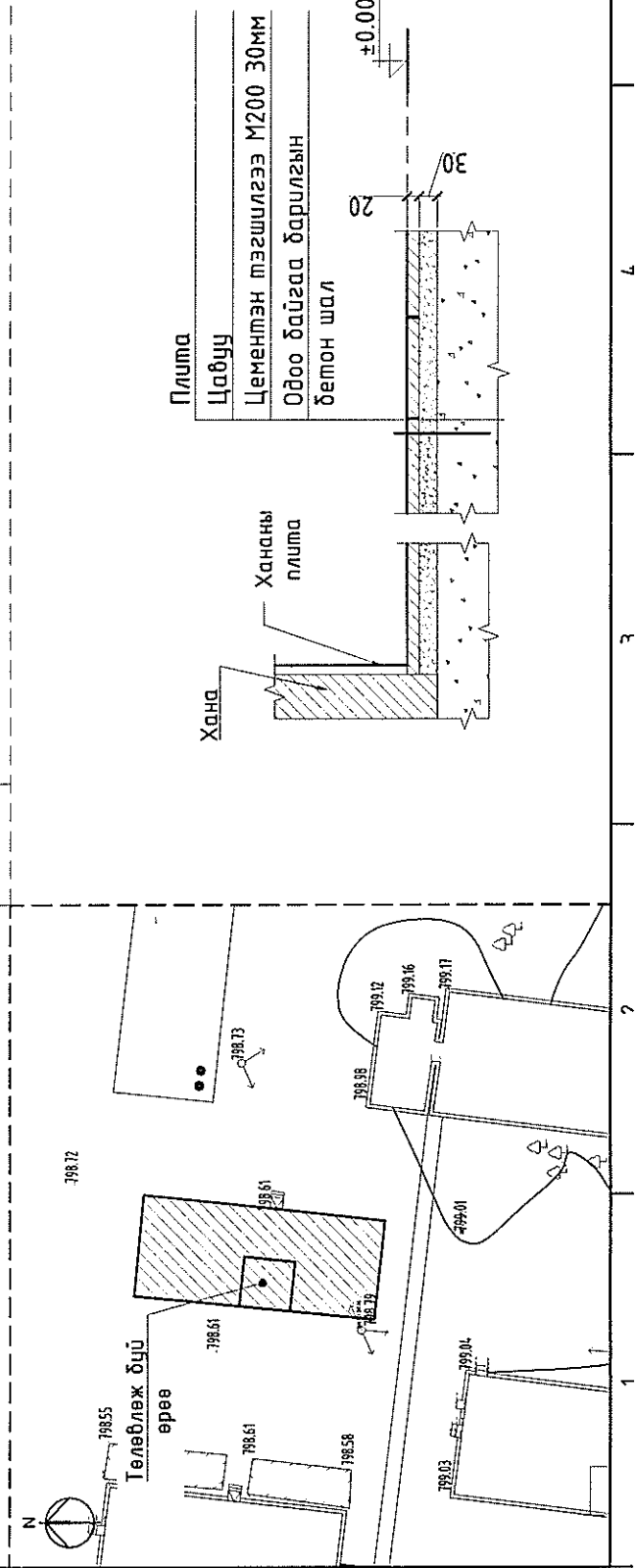

Д/д	Өрөөний тодорхойлолт	Талбай м²	Шал	
			Материал	Төрөл / 02-5-1/ /02-5-3/
1	Коридор	2.79	плита	204 /02-5-1/ /02-5-3/
2	Ариун цэврийн өрөө /ХБиргэний/	3.15	плита	204 /02-5-1/ /02-5-3/
3	Ариун цэврийн өрөө	7.51	плита	204 /02-5-1/ /02-5-3/
4	Угаалгын өрөө	7.74	-	-
5	Шүршүүрийн өрөө	10.69	-	-
6	Хувцас солих хэсэг	3.87	плита	204 /02-5-1/ /02-5-3/
Д/д	Өрөөний тодорхойлолт	Талбай м²	Материал	Төрөл / 02-5-1/ /02-5-3/
1	Коридор	2.79	плита	204 /02-5-1/ /02-5-3/
2	Ариун цэврийн өрөө	7.51	плита	204 /02-5-1/ /02-5-3/
3	Угаалгын өрөө	7.74	-	-
4	Шүршүүрийн өрөө	10.69	-	-
5	Хувцас солих хэсэг	3.87	плита	204 /02-5-1/ /02-5-3/

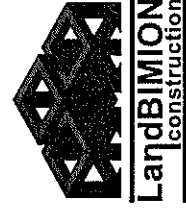

ЛАНД БИМИОН
КОНСТРАКШН ХХК

УВС АЙМАГ ТЭС СҮМ.

100 ХҮҮХДИЙН ДОТУУР БАЙР /ЭМГЭТЭЙ/ НҮХЭН ЖОРЛОГ АРИУН ЦЭВРИЙН БАЙГУУЛАМЖААР СОЛИХ ТӨСӨЛ
1, 2-р ДАВХРЫН "А, Б" ӨРӨӨНИЙ ТЕХНОЛОГИЙН БОЛОН ШАЛНЫ БАЙГУУЛАЛТ

Архитектор	Н.Эрдэнэцэцэг	Масштаб:	М1:50	Огноо:	2023 он
Гүйцэтгэсэн	Н.Эрдэнэцэцэг	ЕГ шифр:	ВМ-07/2023	Хуудас:	Хуудас
Шалгасан	Д.Мөнхпүлгэ	ТГ шифр:		Зургийн дугаар:	БА-10
				Үе шал:	А3

ДҮҮЖИН ТААЗНЫ ХЭСЭГЛЭЛ М1:50

Таазны огтлол 1-1 /М1:10/

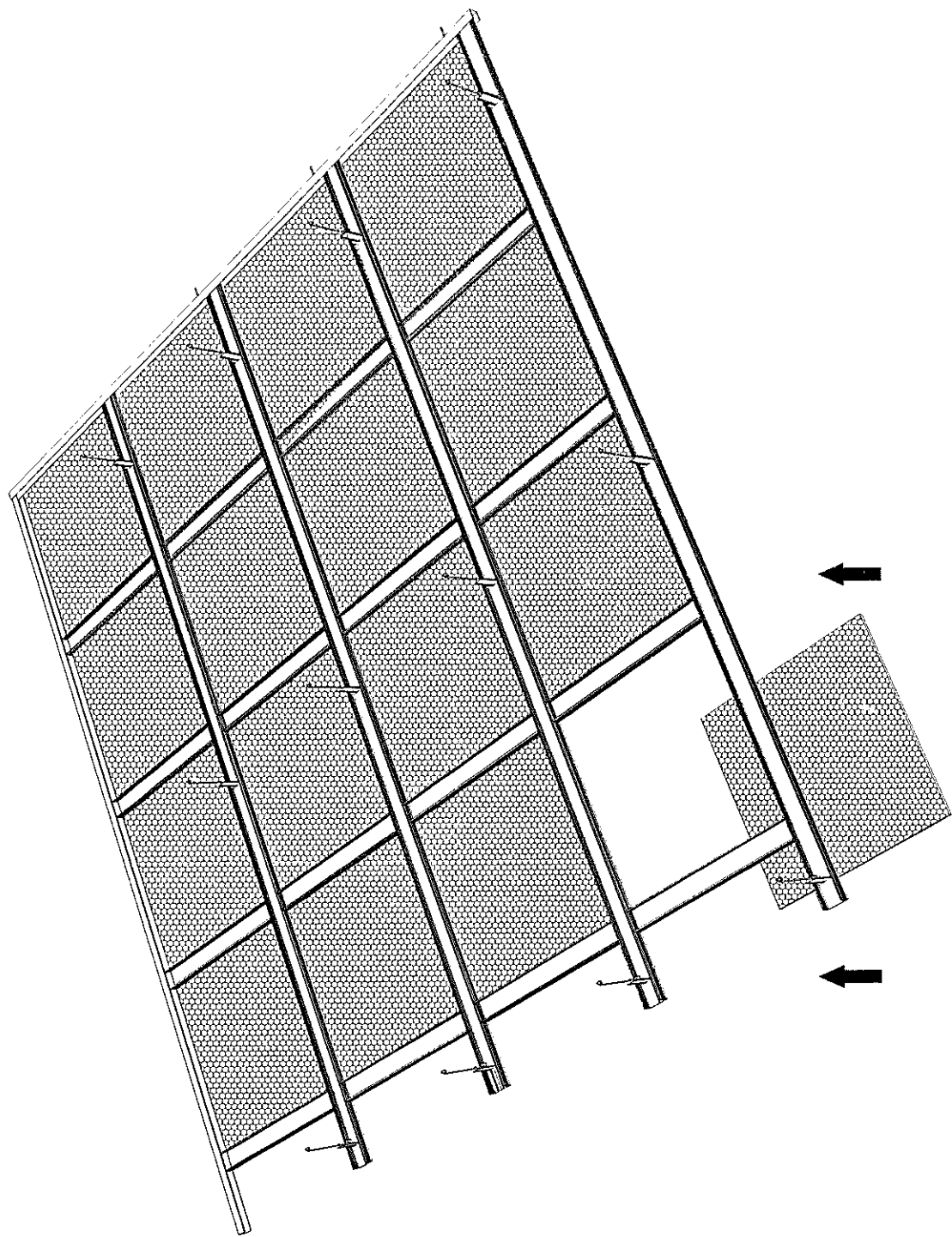

Угсрагдах байдал

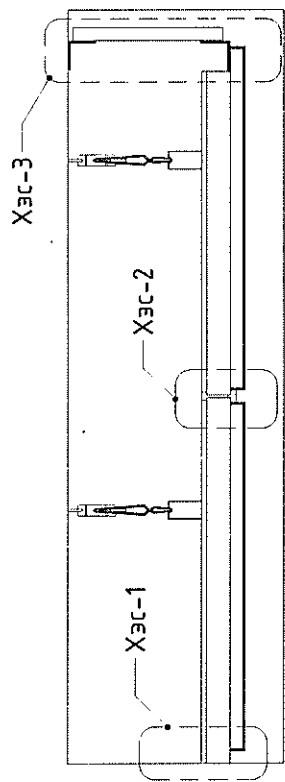

ХЭС-1 /М1:5/

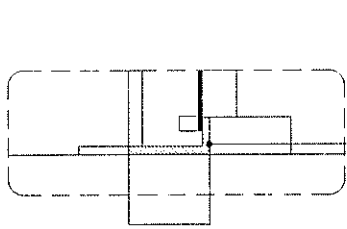

L төмөр /25x55/

ХЭС-2 /М1:5/

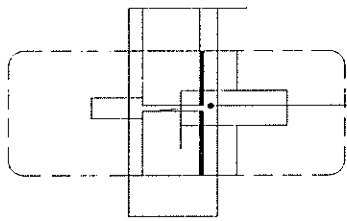

Хавтангийн хүрээ төмөр

ХЭС-3 /М1:5/

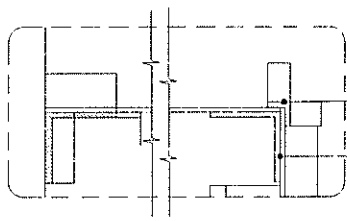

L төмөр /40x40/

L төмөр /14x14/

Хөнгөн цагаан дүүжин тааз хавтан 60x60см

Хавтангийн чух М1:5

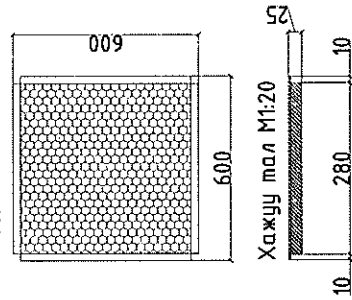

Нүүр мал М1:20

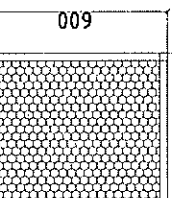

Хажуу мал М1:20

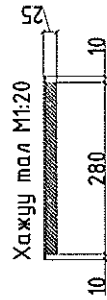

Хавтангийн чух М1:5

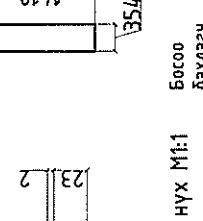

Хавтангийн нүх М1:1

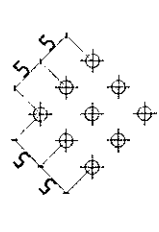

Босоо бэхлэгч

Тусгай тогтоогч

Өлгүүрийн бүрдэл-хажуу мал

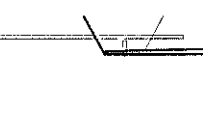

Өлгүүрийн бүрдэл-нүүр мал

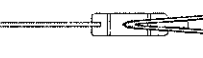

Өлгүүрийн гоцлооны бүрдэл

Материалын харагдах байдал

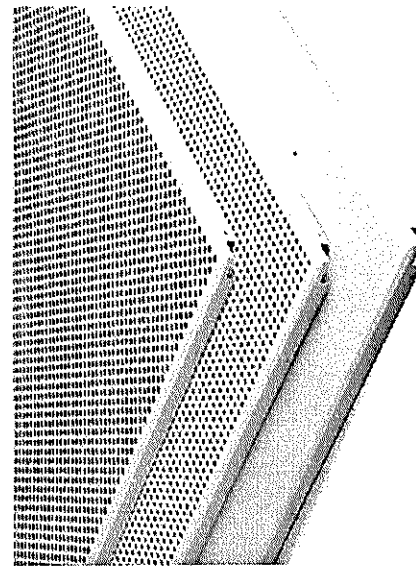

Д/в	1-р давхрын өрөөний тодорхойлолт	Талбай м ²
1	Ариун цэврийн өрөө /эрэгтэй/	17.88
2	Ариун цэврийн өрөө /эмэгтэй/	13.65
	Нийт	31.53

Д/в	2-р давхрын өрөөний тодорхойлолт	Талбай м ²
1	Ариун цэврийн өрөө /эмэгтэй/	15.05
2	Ариун цэврийн өрөө /эрэгтэй/	15.05
	Нийт	30.10

УБС АЙМАГ, ТЭС СҮМ.

100 ХҮҮХДИЙН ДОТУУР БАЙР /ЭМЭГТЭЙ/ НҮХЭН ЖОРЛОНГ АРИУН ЦЭВРИЙН БАЙГУУЛАМЖААР СОЛИХ ТӨСӨЛ

ДҮҮЖИН ТААЗНЫ ХЭСЭГЛЭЛ

Архитектор	Н.Эрдэнэцэцэг	ЕГ шифр:	М1:50	Огноо:	2023 он
Гүйцэтгэгч	Н.Эрдэнэцэцэг	ВМ шифр:	М1:50	Хугацаа:	2023 он
Шалгасан	Д.Мөнхтүлэг	ТГ шифр:	М1:50	Хугацаа:	2023 он



ЛАНД БИМИОН
КОНСТРАКШН ХХК

Үе шал: АЗ

Огноо: 2023 он

Хугацаа: 2023 он

Хугацаа: 2023 он

Хугацаа: 2023 он

Хугацаа: 2023 он

Хугацаа: 2023 он

1-р давхрын АЦӨ-ний суултуур хооронд хаах шахмал хавтан

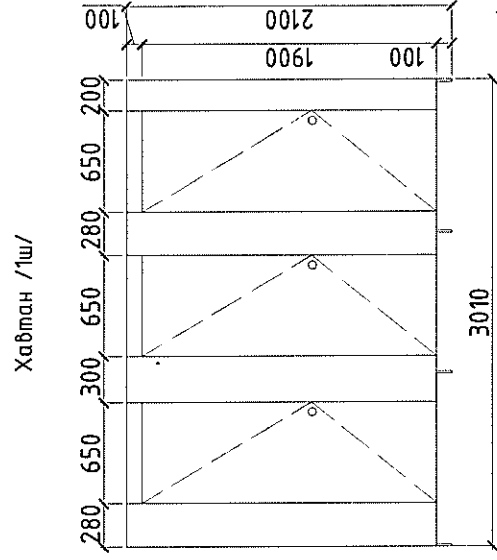

Хавтан /2ш/

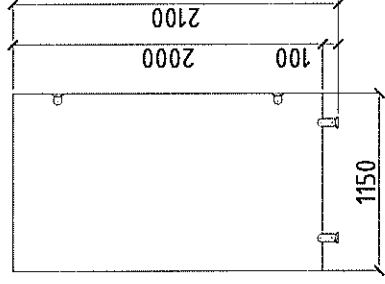

2-р давхрын АЦӨ-ний суултуур хооронд хаах шахмал хавтан

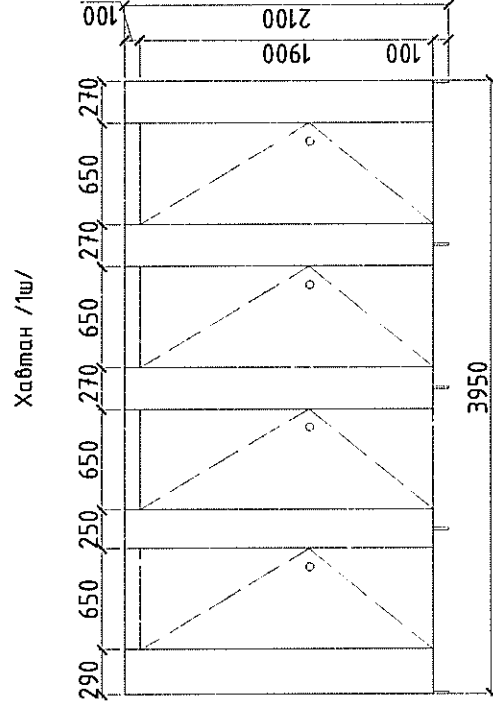

Хавтан /2ш/

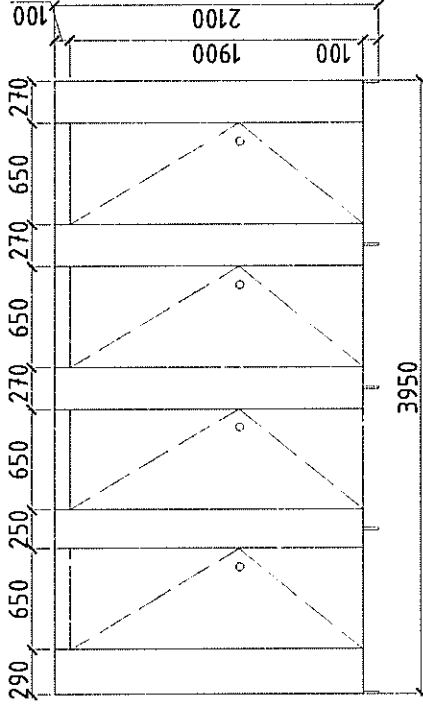

Гэгээвч /Хуванцар рамтай/ М1:50

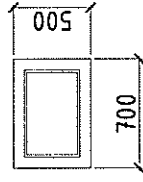

М1:50

Модон хаалга

М1:50

Модон хаалга

М1:50

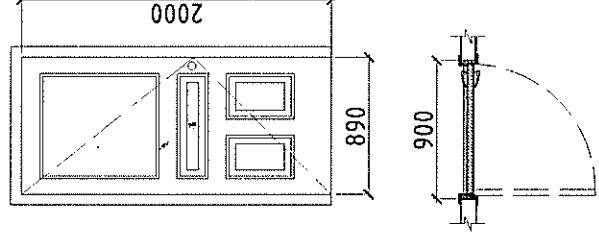
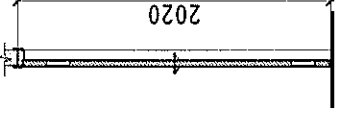
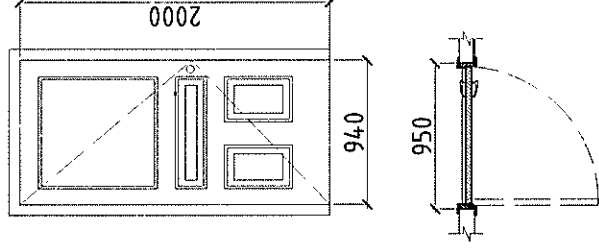

Тайлбар:
Хаалгыг захиалахаас өмнө газар дээр нь дахин хэмжилт авч тулгасны дараа захиална.

М1:50

Давхрын материалын түүвэр

Д/Ө	Материалын нэр	Тоо хэмжээ	Х/Н	Тайлбар
Хүйгдэх ажлын тоо хэмжээ				
1	Шахмал хавтан /хуваалт/	19.52	м ²	Шахмал модон хавтан δ=20мм
2	Тоосгон хана өрөх	1.97	м ³	Тоосгон өрлөг δ=120мм
3	ХБиргэний АЦӨ баруул	2	ш	Эбхээгдэг /төмөр баруул/
4	ХБиргэний АЦӨ баруул	3	ш	Хананы төмөр баруул
5	Гэгээвч /700 x 500/	0.35	м ²	Хуванцар рамтай цонх
6	Ялцуу	4	ш	Үйлдвэрийн
7	Хаалга /950 x 2000/	2	ш	Модон хаалга
8	Хаалга /900 x 2000/	2	ш	Модон хаалга

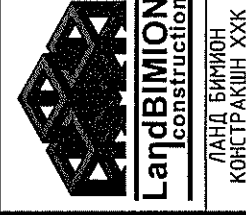

ЛАНД БИМИОН
КОНСТРАКШН ХХК

УВС АЙМАГ, ТЭС СҮМ.

100 ХҮҮХДИЙН ДОТУУР БАЙР /ЭМЭГТЭЙ/ НҮХЭН ЖОРЛОНГ АРИУН ЦЭВРИЙН БАЙГУУЛАМЖААР СОЛИХ ТӨСӨЛ

МАТЕРИАЛЫН ТҮҮВЭР

Архитектор	Н.Эрдэнэцэцэг	ЕГ шифр:	Масштаб:	Угсн:	А3
Гүйцэтгэгч	Н.Эрдэнэцэцэг	ВМ-07/2023	М1:50	2023 он	
Шалгасан	Д.Мөнхтүлэг	ТГ шифр:	Зургийн дугаар:	Хуудас:	БА-11
			БА-11	БА-11	

Тайлбар:
Цонхыг захиалахаас өмнө газар дээр нь дахин хэмжилт авч тулгасны дараа захиална.