

ЗУУХНЫ ШУГАМЫН УГСРАЛТЫН ТОЙМ

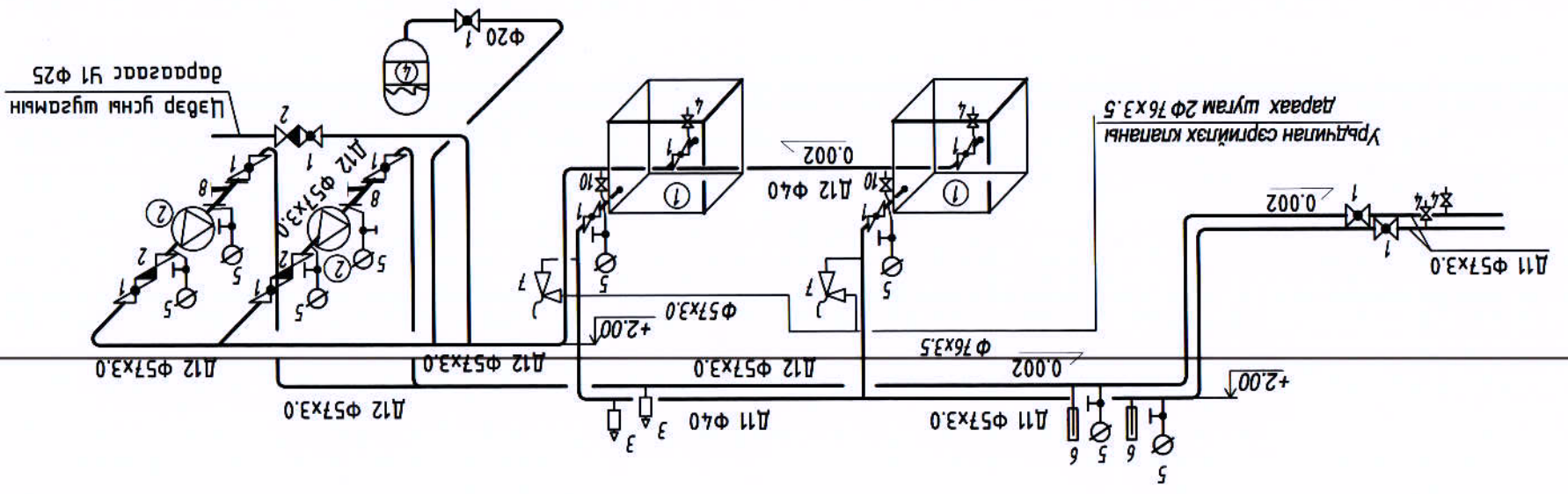

ТОНОЛ ТӨХӨӨРӨМЖИЙН ТӨДӨРХӨЙЛӨЛТ

Тайлбар	1	2	3	4
Техникийн үзүүлэлт	1	2	3	4
Нэр	1	2	3	4
Q=32 кмб /хараалм/	1	2	3	4
Хатуу мушгийн зуух АҮК-82%	2	3	4	5
Т1=80 С, Т2=60 С	1	2	3	4
IL 40/210-1/1/4	2	3	4	5
Сүлжээний гүнь насос	1	2	3	4
1 ажлын, нөгөө нь нөөцөнд	1	2	3	4
G=2.5 м3/ц, h=12 м, N=550 Вт	2	3	4	5
3 Φ200 h=8 м	1	2	3	4
Умрын явдан	2	3	4	5
4 V=80 м3 Φ480 мм, h=565 мм	1	2	3	4
Тэвшийн сав	1	2	3	4
5 Φ150 мм L=800 мм	1	2	3	4
Умрын хоолой	2	3	4	5

- 1 Бөмбөгөн хаалт
- 2 Үн дуцах хаалт
- 3 Автомат хүйн кран
- 4 Юулагч
- 5 Мономер
- 6 Термометр
- 7 Үрдчилэн сэргийлэх клапан

ТАНИХ ТЭМДЭГ

Говь-Алтай аймгийн аймаг, Сүхбаатар сум, Жаргалант баг  
 Говь-Алтай аймгийн аймаг, Сүхбаатар сум, Жаргалант баг  
 Говь-Алтай аймгийн аймаг, Сүхбаатар сум, Жаргалант баг

БАРУУЛЫН ЗЭРЛЭГ ТӨСЛИЙН  
 СӨСӨГӨ - КОМПАНИ  
 Хаяг: Баян-Зүлх 2-р хороо "СӨСӨГӨ" ХХК-н байр  
 Утас: 771639 991838  
 И-мэйл: baruu@baruu.com.mn, baruu@baruu.mn

Б.Эрхцүрэл  
 Инженер  
 М.Баярхүү  
 Б.Солонго  
 Ж.Омгонжаргал

ET Шуфр: Б-Лүнжиднаа  
 ББ-61/2020

Масштаб: М1:100

Хугацаа: 2020

Хуудас: 5

Улаанбаатар хот 2020н

Инженер ..... /М.Одбаяр/  
Ерөнхий захирал ..... /Б.Сүмбидмаа/



ХАЛААЛТ АГААР СЭЛГЭЛТИЙН ХЭСЭГ-ХАС

/Ажлын зураг/

Говь-Алтай аймагын ардмэдээл, техниккийн хяналтын  
үзлэгүүд шүүж нүдэн шүүж үзрэг төсөл

ГОВЬ-АЛТАЙ АЙМАГ, ЕСӨНБҮЯЛАГ СҮМ, ЖАРГАЛАНТ БАГ

ШИФР: ББ-51/2020

БАРИЛГЫН ЗҮРЭГ ТӨСЛИЙН  
"БСМО" ХХК

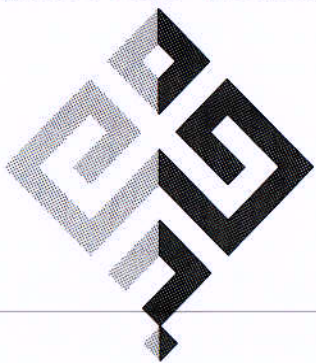

ХАШАГА ХИИЦИЙН ДУААН ДАМЖИЛТЫН ИТГЭЛЦҮҮР В/м<sup>2</sup>°С

ХАЛАЛТ, АГАР СЭЛЭЛТИЙН БАЙРШЫН СХЕМ, М:200

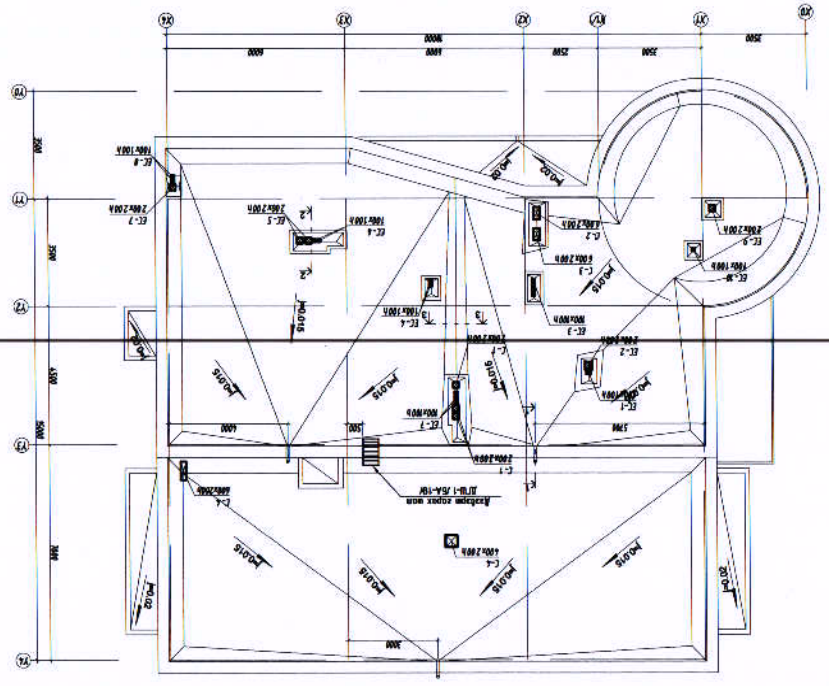

ХАС-Н ЭРГИЙН ҮНДСЭН ҮЗҮҮЛЭЛТ

Баруун өргөн нэр	Баруунын эзэлхүүн м <sup>2</sup>	Гадна агаарын температур	Халаамт	Агаар сэлгээлт	Халуун ус	Бүтэц	Хүлээн зарцуулах цагдал /кВт/	Цахираан хөдөлгөөний чадал /кВт/	Адмбудаг, механикны даруу	Нийт
	2511	-31.3°С	51700 (44453)	-	-	-	51700 (44453)	-	51700 (44453)	2511
									51700 (44453)	182

10	1-р давхрын агаар сэлгээлтийн сүстэмийн байгуулалт	ХАС-10
11	2-р давхрын агаар сэлгээлтийн сүстэмийн байгуулалт	ХАС-11
12	Дээврийн давхрын агаар сэлгээлтийн сүстэмийн байгуулалт	ХАС-12
13	Халаамтын сүстэмийн тойм	ХАС-13
14	Агаар сэлгээлтийн сүстэмийн тойм	ХАС-14
15	Хэсгэлэл	ХАС-15

А/а	Хашаа хуцуйн нэр	Материал	Нягт	Эзэвчлэл	Дялалт	В/м <sup>2</sup> °С
			кг/м <sup>3</sup>	м	м <sup>2</sup> °С/Вм	
Б	Гадна хана /1-3-р давхар/	Дулаалаа чуйлун хөвөн	1000	0.015	0.29	Вм/м <sup>2</sup> °С
			125	0.15	0.04	
			400	0.25	0.13	
			1800	0.015	0.76	
С	Гадна хаалга	Мэглүүр	600	0.001	0.17	0.45
			1200	0.003	0.17	
D	Хуучилт	1 үе хурт хар цаас	600	0.001	0.17	0.006
		2-3 үе хар цаас	1200	0.003	0.17	
		Нагуулаа 5-25см	1800	0.05-0.25	0.41	
		Полустрап дулаалаа (MNS EN13164-2011)	35	0.20	0.041	
		Цемэнтэн мэглүүр	1700	0.20	0.76	
		Керамит бетонон мэглүүр	1800	0.05	0.41	
		Ус чуйг тусгаарлагч 1 үе пергамин П-350	600	0.0015	0.17	
		Цемэнтэн мэглүүр	1700	0.20	0.76	
		Хуучилтын нүхтэй хадтан	1700	0.220	1.92	
		Дулаан өвчлтийн мэглүүр				
4	Цонх	Хоёр давхар шиллээгээтэй				0.55

ЭРГИЙН ЖАГСААЛТ

А/а	Эргийн нэр	ХАС-1
1	Нүүр хуудас Эргийн жагсаалт	ХАС-1
2	Танх тэмдэг, тайлбар бүтэц	ХАС-2
3	Материалын түүвэр	ХАС-3
4	Материалын түүвэр	ХАС-4
5	Халаамтын тусгах шугамын байгуулалт	ХАС-5
6	1-р давхрын халаамтын сүстэмийн байгуулалт	ХАС-6
7	2-р давхрын халаамтын сүстэмийн байгуулалт	ХАС-7
8	3-р давхрын халаамтын сүстэмийн байгуулалт	ХАС-8
9	1-р давхрын агаар сэлгээлтийн сүстэмийн байгуулалт	ХАС-9

Говь-Алтай аймаг, Сэвн булаг сум, Жаргалант даг  
Авто будаа, механикийн хяналтын үзвэлийн төвийн жишээ зураг төлөв

ХАС-ийн үндсэн үзүүлэлт, хашаа хуцуйн үзүүлэлт



БАРГИЙН ЭРЯГ ТӨСВИЙН  
БЭСЭН - КОМПАНИ  
Улаанбаатар, Баянзүрх дүүрэг, 2-р хороо "БЭСЭН" ХХК-н байр  
Телефон: 77118297, 9918133  
И-мэйл: bcsn@bcsn.com, bcsn@bcsn.mn

Захирал  
Б.Гүнжидмаа  
Инженер  
М.Орбаяр  
Гүйцэтгэгч  
М.Орбаяр  
Шагссан  
У.Батдэлгэр

ЭТ Шуфр:  
55-51/2020  
МТ:100

Эргийн дугаар:  
ХАС-1

Хуудас:  
Огноо:  
2020

ТАЙЛАР БИЧИЛ ТАНИХ ТЭМДЭГ

Говь-Алтай аймаг, Жаргалант сум, Жаргалант даг  
 Үйлдвэрний системийн ажлын зураг  
 БУСАХ АЖИЛ ЧУМБУР / ХАНАЖААНЫ БЭРИЛЭЛТ  
 Урвигч: Д.Сүхбаатар  
 Тэмдэглэгч: Б.А.Хангалт  
 Холбоотны системийн зураг / СЭВЭЛТ /

А	В	Ханааны өгөг хүлээ			Ханааны өгөг хүлээ 2-р хэлхээ
		Ханааны бүтэц хүлээ			Ханааны бүтэц хүлээ 2-р хэлхээ

С	Ханааны өгөг хүлээ			Ханааны өгөг хүлээ
	Ханааны өгөг хүлээ			Ханааны өгөг хүлээ
	Ханааны өгөг хүлээ			Ханааны өгөг хүлээ
	Ханааны өгөг хүлээ			Ханааны өгөг хүлээ
	Ханааны өгөг хүлээ			Ханааны өгөг хүлээ

D	Ханааны өгөг хүлээ			Ханааны өгөг хүлээ
	Ханааны өгөг хүлээ			Ханааны өгөг хүлээ
	Ханааны өгөг хүлээ			Ханааны өгөг хүлээ

E	Ханааны өгөг хүлээ			Ханааны өгөг хүлээ
	Ханааны өгөг хүлээ			Ханааны өгөг хүлээ

F	Ханааны өгөг хүлээ			Ханааны өгөг хүлээ
	Ханааны өгөг хүлээ			Ханааны өгөг хүлээ
	Ханааны өгөг хүлээ			Ханааны өгөг хүлээ

G	Ханааны өгөг хүлээ			Ханааны өгөг хүлээ
	Ханааны өгөг хүлээ			Ханааны өгөг хүлээ

1  
 2  
 3  
 4  
 5  
 6  
 7  
 8  
 9  
 10  
 11  
 12

Говь-Алтай аймаг, Жаргалант сум, Жаргалант даг  
 Үйлдвэрний системийн ажлын зураг  
 БУСАХ АЖИЛ ЧУМБУР / ХАНАЖААНЫ БЭРИЛЭЛТ  
 Урвигч: Д.Сүхбаатар  
 Тэмдэглэгч: Б.А.Хангалт  
 Холбоотны системийн зураг / СЭВЭЛТ /

БАРИЛГА

Захирал	Б.А.Хангалт	Т.Шуур	Б.А.Хангалт
Инженер	М.Одбаяр	Т.Шуур	Б.А.Хангалт
Лайзметэсэгч	М.Одбаяр	Т.Шуур	Б.А.Хангалт
Шагсгал	М.Одбаяр	Т.Шуур	Б.А.Хангалт

Хугацаа: ХАС-2  
 М: 100  
 55-51/2020  
 2020

МАТЕРИАЛЫН ТҮҮВЭР

Д/а	ГОСТ, марк	Материалын нэр	Тоо	Нэгж	Тауваар
1	ГОСТ 3262-75	Ган явдан φ20	58	г/м	
2	ГОСТ 3262-75	Ган явдан φ25	15	г/м	
3	ГОСТ 3262-75	Ган явдан φ32	25	г/м	
4	ГОСТ 3262-75	Ган явдан φ40	14	г/м	
5	ГОСТ 3262-75	Ган явдан φ50	37.8	г/м	4.88
6	Армстронг I=0.035	Хоолойн дулаалга φ20	16	г/м	
7	Армстронг I=0.035	Хоолойн дулаалга φ25	6	г/м	
8	Армстронг I=0.035	Хоолойн дулаалга φ32	14	г/м	
9	Армстронг I=0.035	Хоолойн дулаалга φ40	14	г/м	
10	Армстронг I=0.035	Хоолойн дулаалга φ50	37.8	г/м	
11	ГОСТ 17376-75	Омבוד 90° φ20	36	г/м	
12	ГОСТ 17376-75	Омבוד 90° φ25	20	ш	
13	ГОСТ 17376-75	Омבוד 90° φ32	16	ш	0.26
14	ГОСТ 17376-75	Омבוד 90° φ65	4	ш	1.5
15	ГОСТ 17376-75	Гүрвэлэгч φ50x65x50	2	ш	
16	ГОСТ 17376-75	Шувбар φ20-25	14	ш	0.78

32	KORADO	Ханаах хэрэгсэл 22 05 05 Q=726	1	ш	
31	KORADO	Ханаах хэрэгсэл 22 05 08 Q=1162	19	ш	
30	KORADO	Ханаах хэрэгсэл 22 05 10 Q=11452	17	ш	
29	KORADO	Ханаах хэрэгсэл 22 03 12 Q=1159	11	ш	
28		Термометр вентиль	48	ш	
27		Хувь дагач φ15	48	ш	
26	P=1.6 мПа T=95C	Ус дугуйлагч φ20	34	ш	
25	P=1.6 мПа T=95C	Баланслагч хаалт φ50	2	ш	
24	P=1.6 мПа T=95C	Даралт тохиргуулах хаалт φ50	2	ш	
23	P=1.6 мПа T=95C	Зардал тохиргуулах хаалт φ50	2	ш	
22	P=1.6 мПа T=95C	Бөмбөгөн хаалт φ32	8	ш	
21	P=1.6 мПа T=95C	Бөмбөгөн хаалт φ25	12	ш	
20	P=1.6 мПа T=95C	Бөмбөгөн хаалт φ20	22	ш	
19	ГОСТ 17376-75	Шувбар φ40-50	4	ш	0.42
18	ГОСТ 17376-75	Шувбар φ32-40	4	ш	0.25
17	ГОСТ 17376-75	Шувбар φ25-32	8	ш	0.78

Говь-Алтай аймаг, Есөн булаг сум, Жаргалант баг

Материалын түүвэр

Захирал: Б.Гунжидмаа

Инженер: М.Одбаяр

Гүйцэтгэсэн: М.Одбаяр

Шалгарсан: У.Батцэвэгэр

ХАА-3

Хугацаа: 2020

Масштаб: М1:100

ЭТ Шифр: 55-51/2020

Зургийн дугаар: ХАА-3

Хугацаа: 15



БАРГИЛАН ЭЗЭЛТ ТӨСЛИЙН  
СЭЦЭГ "КОМПАНИ"  
Утас: 771939 991939  
Маяг: 771939 991939  
Н-хөдөлгөөний шугамуудын байршил

МАТЕРИАЛЫН ТҮҮВЭР

Д/д	Тэмдэглэгээ	Материалын нэр	Тоо	Жин /кг/	Тайлбар
-----	-------------	----------------	-----	----------	---------

Эрдүүн азгар сэлгэх сүсгэм EC-1; EC-10

1	ГОСТ 19904-74	Агаар дамжуулах гөлмөн төмөр хоолой 100x100h	124	0.5	г/м
2	ГОСТ 19904-74	Агаар дамжуулах гөлмөн төмөр хоолой 200x200h	30	0.5	ш
3	Ханын сэнс	30Вт агаар сорох ханын сэнс	14		ш
4	Решетка	Агаар соргуулах сараалж 200x200h	18		ш
5	ГОСТ 19904-74	Омвод 200x200h	7		ш
6	ГОСТ 19904-74	Омвод 100x100h	18		ш
7	Armstrong i=0.035 Вт/м °с	Хоолойн дулаалга	25		г/м

Д/д	Тэмдэглэгээ	Материалын нэр	Тоо	Жин /кг/	Тайлбар
-----	-------------	----------------	-----	----------	---------

1	ГОСТ 19904-74	Агаар дамжуулах гөлмөн төмөр хоолой 400x200h	14	0.7	г/м
2	ГОСТ 19904-74	Омвод 400x200h	3		ш
3	ГОСТ 19904-74	Омвод 400x200h	1		ш
4	Уг дугах хавхлага	Уг дугах хавхлага	2		ш
6	Armstrong i=0.035 Вт/м °с	Хоолойн дулаалга	1		ш
7	Решетка	Агаар соргуулах сараалж 200x200h	6		ш
8	RP 70-40/35-8D	U=400Вт, Nγ=1.38кВт L=3100, P=642Па, n=1440р/мин.	1	4.3	ком

1	ГОСТ 19904-74	Агаар дамжуулах гөлмөн төмөр хоолой 400x200h	22	0.7	г/м
3	ГОСТ 19904-74	Омвод 400x200h	1		ш
4	Уг дугах хавхлага	Уг дугах хавхлага	2		ш
6	Armstrong i=0.035 Вт/м °с	Хоолойн дулаалга	1		ш
7	Решетка	Агаар соргуулах сараалж 200x200h	6		ш
8	RP 70-40/35-8D	U=400Вт, Nγ=1.38кВт L=3100, P=642Па, n=1440р/мин.	1	4.3	ком

Говь-Алтай аймаг, Сэвн булаг сум, Жаргалант баг  
Авто буудал, механикийн хяналтын үзэгсүйн төвийн жишээ зураг төлөв

Материалын түүвэр

Эхирал	Б.Гунжидмаа	ET Шуфр:	55-51/2020	Масштаб:	М1:100	Огноо:	2020
Инженер	М.Одбаяр	ET Шуфр:	55-51/2020	Масштаб:	М1:100	Огноо:	2020
Гүйцэтгэгч	М.Одбаяр	Хуудас:	ХАС-4	Хуудас:	15		
Шалгарсан	У.Батдэлгэр						

БАРИЛГЫН ЭЗЭЛ ТӨСЛИЙН  
"БСЧН" КОМПАНИ  
Хаяг: 771012, 2-р хороо "БСЧН" ХХК-н байр  
Утас: 771012, 991632  
И-мэйл: bsl@bshn.com, bsl@bshn.mn

Ханга: 531, 2-р хороо		Ханга: 531, 2-р хороо	
"ББСМО"-ХХК-н дарг		"ББСМО"-ХХК-н дарг	
Утас: 7716139, 9916139		Утас: 7716139, 9916139	
И-мэйл: bbsmo_ub@yahoо.com		И-мэйл: bbsmo_ub@yahoо.com	
Баярчилж эгэл төсвийн		Баярчилж эгэл төсвийн	
Эхирал		Эхирал	
Инженер		Инженер	
Гүйцэтгэгч		Гүйцэтгэгч	
Шарсан		Шарсан	
Говь-Алтай аймга, Сэвн булаг сум, Жаргалант даг		Говь-Алтай аймга, Сэвн булаг сум, Жаргалант даг	
Үзэгдлийг төдийгүй ижил зургаг төсөл		Үзэгдлийг төдийгүй ижил зургаг төсөл	
Харгалтын түгээх шугамын байгуулалт		Харгалтын түгээх шугамын байгуулалт	
Масштаб: М1:100		Масштаб: М1:100	
Эргүүлн дугаар: 5		Эргүүлн дугаар: 5	
Хугаца: 15		Хугаца: 15	
ТТ Шифр: 65-51/2020		ТТ Шифр: 65-51/2020	
Огноо: 2020		Огноо: 2020	

АЖИЙН ЭВРАГ		Үе шат:	
Г.Нямдагвар		БА	
Б.Анзориг		ББ	
Б.Болор		ЦБВ	
Э.Нямдагвар		ХТ, ДТ	
Н.Лүрвэдржав		ХД	

ТӨДӨРХӨЙЛӨЛТ		Табал		Врөнцү нар	
1 Хонги		15.73		16	
2 Шатны хонги		10.85		16	
3 Дэнзүүр		14.41		16	
4 Эх хүүхдийн өрөө		10.76		21	
5 Ариун цэврийн өрөө		3.85		16	
6 Бүртгээч диспетчер		9.71		18	
7 Тасагдар түгээвэр		10.39		18	
8 Үзүүлээний танхим		56.26		18	
9 Тээш хадгалах өрөө		8.01		15	
10 Ариун цэврийн өрөө/эр/		5.22		16	
11 Ариун цэврийн өрөө /эм/		5.13		16	
12 Инженер, техникчдийн ажлынхны		6.05		18	
13 Ариун цэврийн өрөө		2.19		16	
14 Үс дулааны гезлийн өрөө		5.67		10	
15 Цахилгааны өрөө		3.73		10	
16 Авто тээвэр оношлогоо		182.19		18	

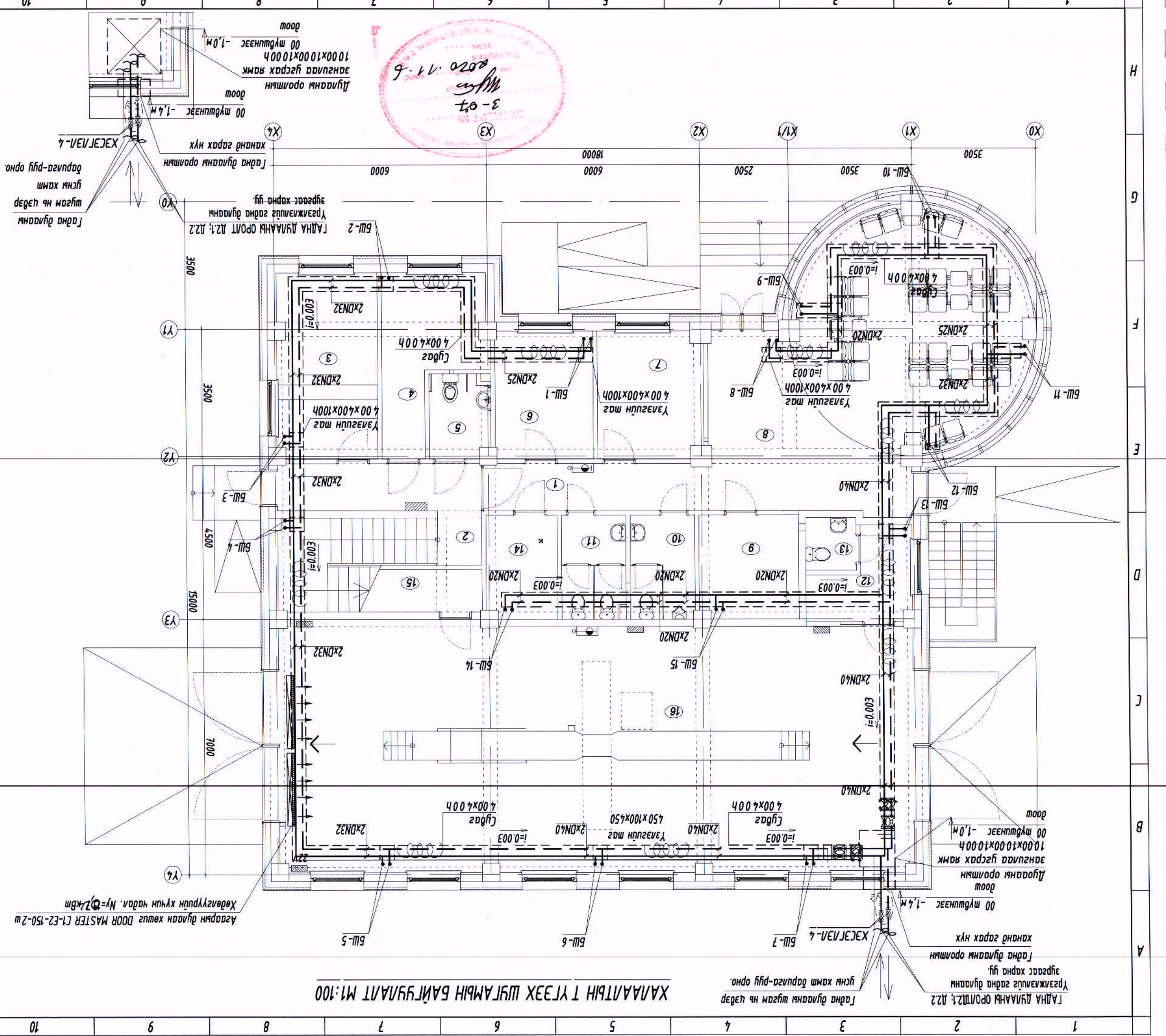
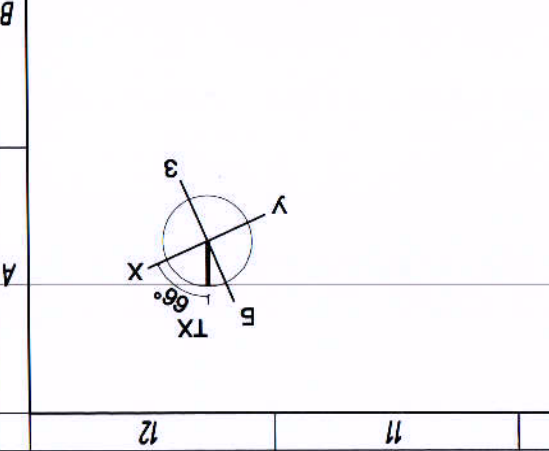

ХАЛААЛТЫН ТҮГЭЭХ ШУГАМЫН БАЙГУУЛАЛТ М1:100

1-Р ДАВХРЫН ХАЛААЛТЫН СИСТЕМИЙ БАЙГУУЛАЛТ М1:100

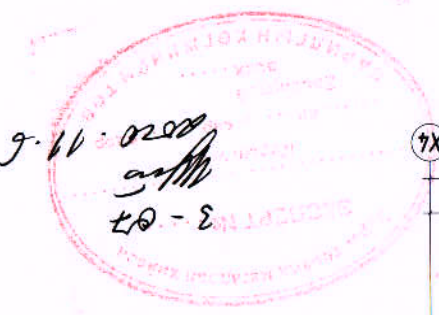
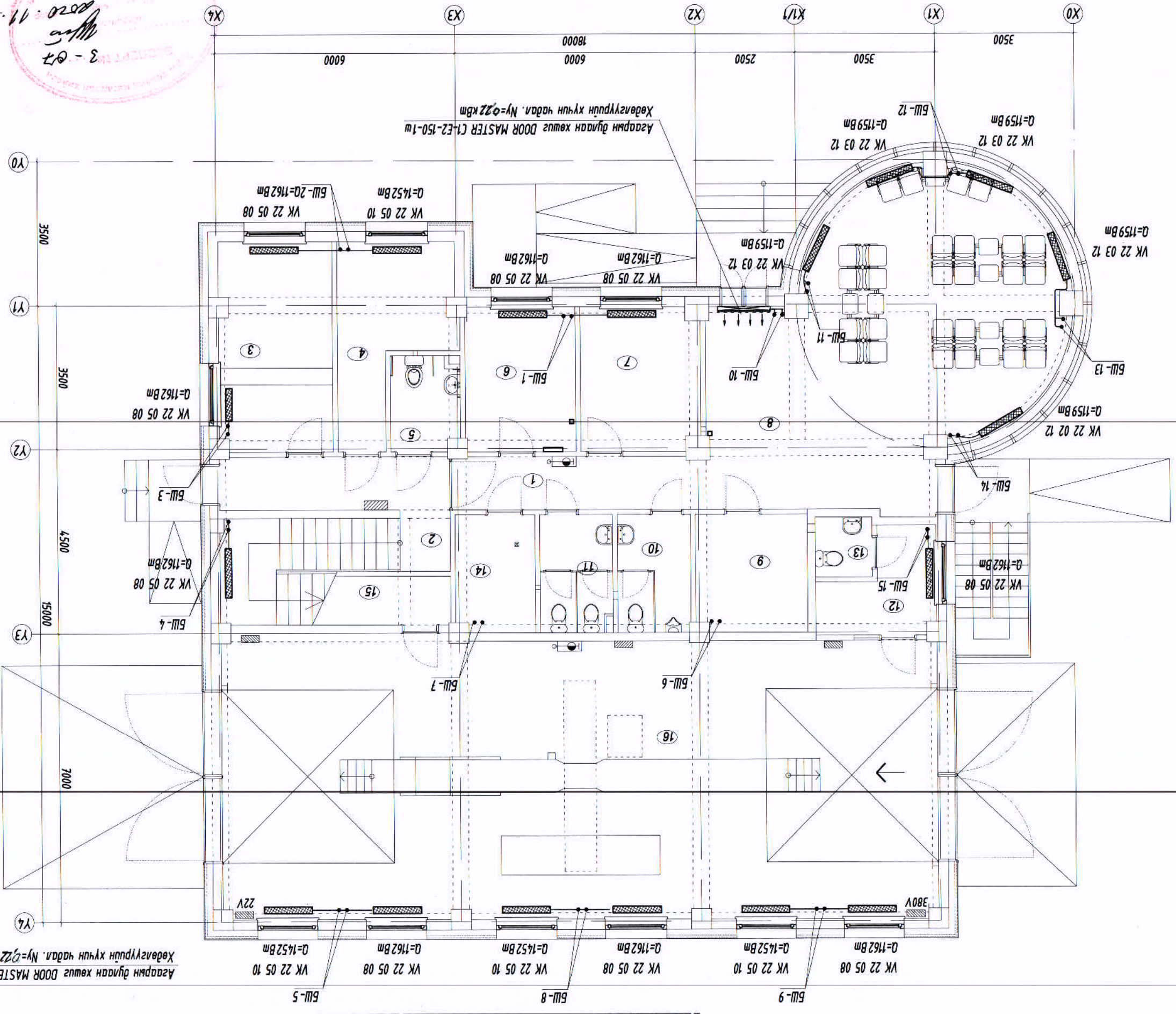

Хаяг: 63д, 2-р хороо	Хаяг: 63д, 2-р хороо
БСЦНО "ХХК"-н байр	БСЦНО "ХХК"-н байр
Утас: 7716139, 9916139	Утас: 7716139, 9916139
И-мэйл: bbsno, ub@bbsno.com	И-мэйл: bbsno, ub@bbsno.com
Вэб: bbsno.mn	Вэб: bbsno.mn
Байнгын зураг төслийн	Байнгын зураг төслийн
Заруул	Заруул
Инженер	Инженер
М.Орлов	М.Орлов
Гүйцэтгэсэн	Гүйцэтгэсэн
М.Орлов	М.Орлов
Шалгарсан	Шалгарсан
У.Батсайхан	У.Батсайхан
1-р давхрын халаалтын системийн байгуулалт Үзэгдлийн төдий жишээ зураг төсөл Говь-Алтай аймгийн иргэдийн ажлын байр, харгалзан даг Говь-Алтай аймгийн иргэдийн ажлын байр, харгалзан даг Үзэгдлийн төдий жишээ зураг төсөл	
Масштаб: М1:100	Масштаб: М1:100
Зургийн дугаар: 6	Зургийн дугаар: 6
Хугацаа: 15	Хугацаа: 15
Т.Шуур: ББ-51/2020	Т.Шуур: ББ-51/2020
Огноо: 2020	Огноо: 2020

BA	Г.Нямдэлгэр
BB	Б.Газаруул
BC	Б.Бор
BD	Э.Нямдорж
BE	Х.Д
BF	Н.Лүндэсжав
Үе шат: АЖЛЫН ЗУРАГ	

1	Хонгио	15.73	16
2	Шатны хонгио	10.85	16
3	Дангуур	14.41	16
4	Эх хүүхдийн өрөө	10.76	21
5	Ариун цэврийн өрөө	3.85	16
6	Бүртгэгч дүгнэгч	9.71	18
7	Тасалбар тусгаар	10.39	18
8	Үйлчилгээний танхим	56.26	18
9	Тээш хадгалах өрөө	8.01	15
10	Ариун цэврийн өрөө / эр/	5.22	16
11	Ариун цэврийн өрөө / эм/	5.13	16
12	Инженер, механикийн ажлын өрөө	6.05	18
13	Ариун цэврийн өрөө	2.19	16
14	Ус дулааны үзэгдлийн өрөө	5.67	10
15	Цахилгааны өрөө	3.73	10
16	Авто тээвэр оношлогоо	187.19	18

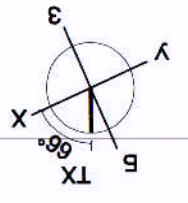

Агаарын дулаан хөвсөг DOOR MASTER CI-E2-150-2w  
Хөдөлгүүрийн хүчин чадал: Ny=0.22 квт



2-Р ДАВХРЫН ХАЛААЛТЫН СИСТЕМИЙН БАЙГУУЛАЛТ М1:100

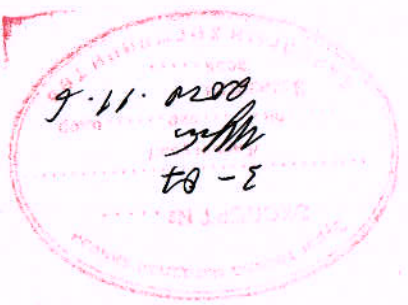
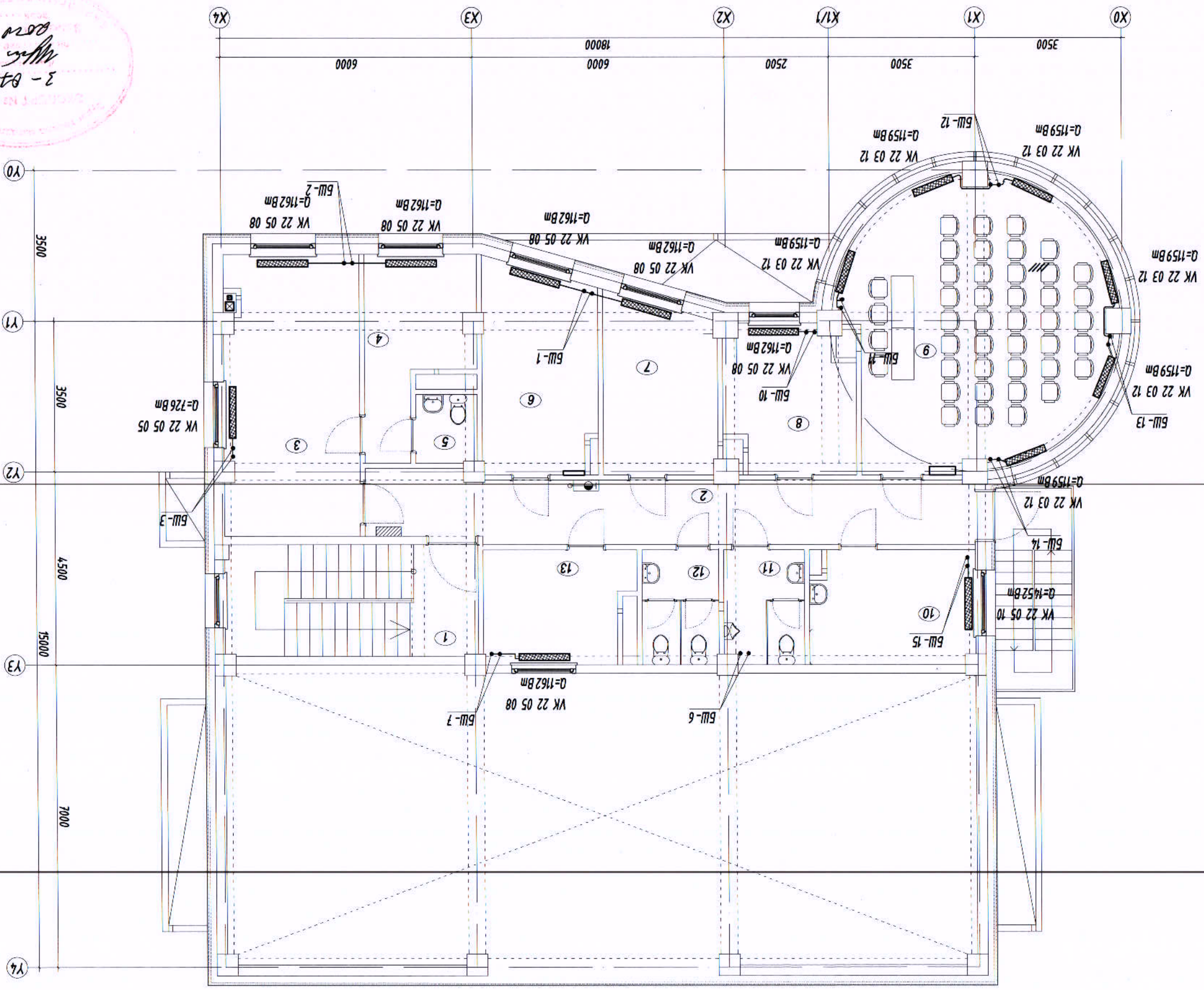

ТӨЛӨРХӨНЛӨЛТ	
Д.Д	Гарбалд арваннц нар /м <sup>2</sup> /
1	Шатны хонгил 14.92
2	Хонгил 22.19
3	Даргачин өрөө 20.64
4	Амралтын өрөө 9.37
5	Ариун цэврийн өрөө 2.31
6	Бичиг хэргийн өрөө 12.73
7	Нярагын өрөө 10.71
8	Нагтлан бодогчийн өрөө 9.78
9	Хурлын танхим 37.51
10	Эмчийн өрөө 10.27
11	Ариун цэврийн өрөө /эр/ 5.11
12	Ариун цэврийн өрөө /эм/ 4.86
13	Тээвэр зохицуулгачийн өрөө 9.66

ЭВШВӨӨРӨЛЦӨН	
БА	Г.Нямдагзар
ББ	Б.Ганзориг
БВ	Б.Болор
БГ	Э.Нямдар
БД	Х.Л.Н.Н
БЕ	Х.Л.Н.Н

Үе шат:	
ХД	Х.Л.Н.Н
ХТ, ДТ	Э.Нямдар
НБ	Б.Болор
ББ	Б.Ганзориг
БА	Г.Нямдагзар

ХАЯА	
Хаяа: БЗД, 2-р хороо	
Хаяа: БСМО "ХХК" -н дагуу	
Утас: 77116139, 99116139	
И-мэйл: bbsmo_ub@yandex.com	
Вэб: bbsmo.mn	

ЭЗХУРАЛ	
БАНГИЙН ЭЗЭРГ ТӨСВИЙН	
БСМО - КОМПАНИ	
ЭЗХУРАЛ	Б.Лунжидва
Инженер	М.Одвар
Гуцэтгэсэн	М.Одвар
Шалгалсан	М.Одвар
Урьдчилсан	М.Одвар

МАСШТАБ	
М1:100	

ЭГ ШУФР	
ЭГ ШУФР: ББ-51/2020	
ТГ ШУФР: 7	
Хугацаа: 15	
Огноо: 2020	



3-р давхрын халаалтын системийн байгууламт М1:100

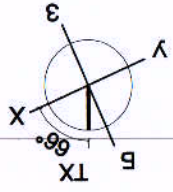

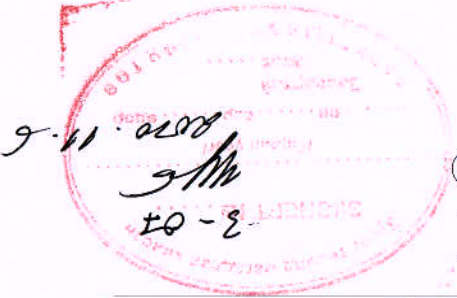
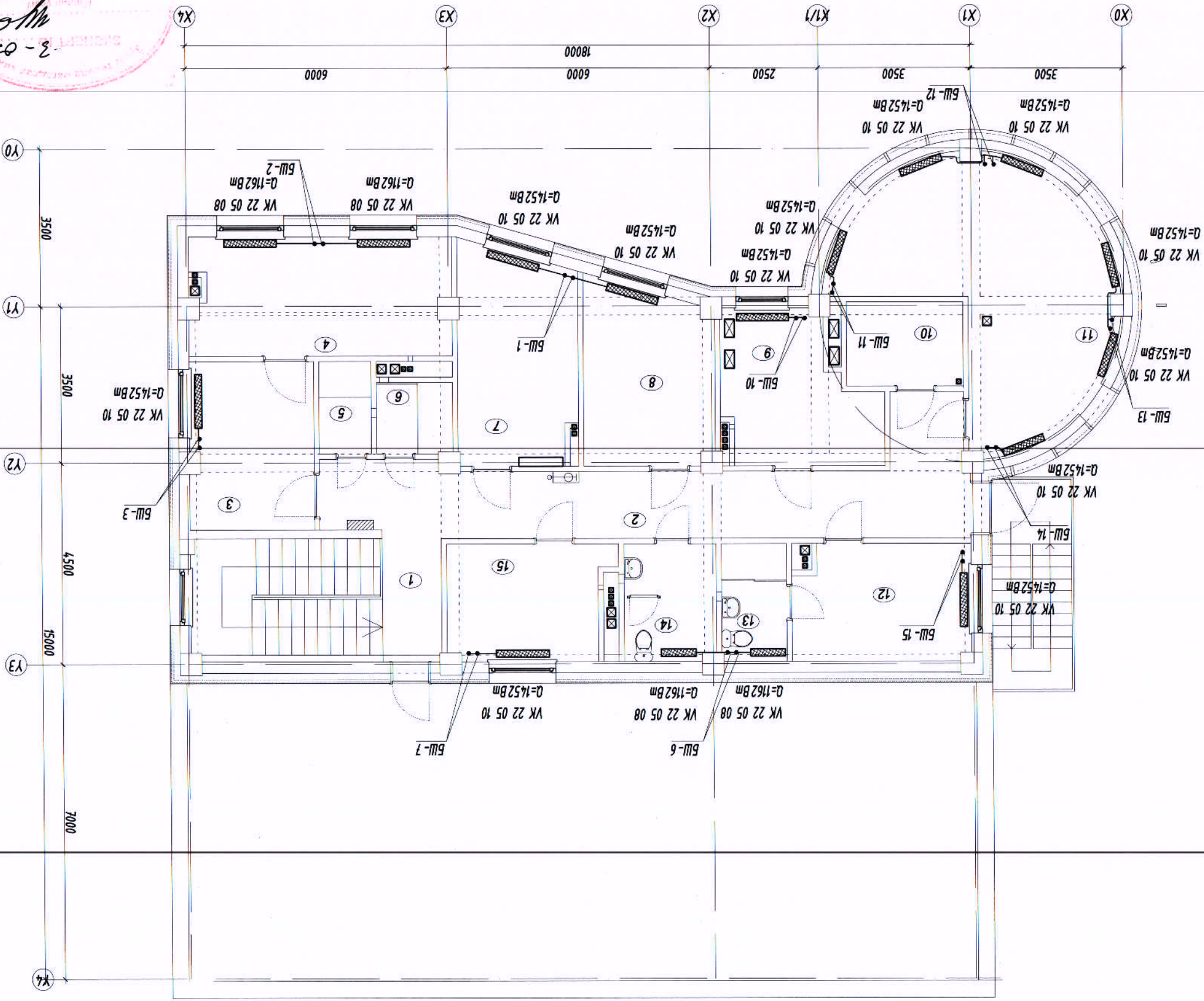
Масштаб: М1:100		Эргүүл дугаар: 8		Хугацаа: 15																																																																	
ЭТ Шуфр: ББ-51/2020		ТТ Шуфр:		Огноо: 2020																																																																	
3-р давхрын халаалтын системийн байгууламт																																																																					
Горь-Алтай аймгийн иргэдийн ажлын гэрээний үйлчилгээний байр																																																																					
Горь-Алтай аймгийн иргэдийн ажлын гэрээний үйлчилгээний байр																																																																					
Шаргалын хэргийн үйлчилгээний байр																																																																					
Инженер: М.Орвоор																																																																					
Зардал: Б.Лунжидмаа																																																																					
Байгуулах эргэлт тусламт: БСМО-ийн үйлчилгээний байр																																																																					
Хаяг: БЗД, 2-р хороо																																																																					
Утас: 77116139, 99116139																																																																					
И-мэйл: bbsmo_ub@yahoo.com																																																																					
Вэб: bbsmo.mn																																																																					
<table border="1"> <tr> <th>№ шат:</th> <th>АЖЛЫН ЭВРАГ</th> </tr> <tr> <td>BA</td> <td>Г.Нямдагзар</td> </tr> <tr> <td>BB</td> <td>Б.Ганзориг</td> </tr> <tr> <td>BC</td> <td>Б.Орвоор</td> </tr> <tr> <td>BD</td> <td>Э.Нямдагзар</td> </tr> <tr> <td>BE</td> <td>Х.Т. ЛТ</td> </tr> <tr> <td>BF</td> <td>Н.Лхувураг</td> </tr> </table>						№ шат:	АЖЛЫН ЭВРАГ	BA	Г.Нямдагзар	BB	Б.Ганзориг	BC	Б.Орвоор	BD	Э.Нямдагзар	BE	Х.Т. ЛТ	BF	Н.Лхувураг																																																		
№ шат:	АЖЛЫН ЭВРАГ																																																																				
BA	Г.Нямдагзар																																																																				
BB	Б.Ганзориг																																																																				
BC	Б.Орвоор																																																																				
BD	Э.Нямдагзар																																																																				
BE	Х.Т. ЛТ																																																																				
BF	Н.Лхувураг																																																																				
<table border="1"> <tr> <th>№</th> <th>Ажлын өрөө</th> <th>Талбай / м²</th> <th>Талбай / м²</th> </tr> <tr> <td>1</td> <td>Шатны хонгио</td> <td>15.73</td> <td>16</td> </tr> <tr> <td>2</td> <td>Хонгио</td> <td>25.78</td> <td>16</td> </tr> <tr> <td>3</td> <td>Ажлын өрөө</td> <td>10.61</td> <td>22</td> </tr> <tr> <td>4</td> <td>Ажлын өрөө</td> <td>15.49</td> <td>18</td> </tr> <tr> <td>5</td> <td>Лүүдэр</td> <td>2.76</td> <td>25</td> </tr> <tr> <td>6</td> <td>Лүүдэр</td> <td>2.57</td> <td>25</td> </tr> <tr> <td>7</td> <td>Ажлын өрөө</td> <td>12.73</td> <td>18</td> </tr> <tr> <td>8</td> <td>Ажлын өрөө</td> <td>11.54</td> <td>18</td> </tr> <tr> <td>9</td> <td>Ажлын өрөө</td> <td>11.17</td> <td>10</td> </tr> <tr> <td>10</td> <td>Ажлын өрөө</td> <td>4.13</td> <td>10</td> </tr> <tr> <td>11</td> <td>Ажлын өрөө</td> <td>27.33</td> <td>15</td> </tr> <tr> <td>12</td> <td>Ажлын өрөө</td> <td>10.39</td> <td>18</td> </tr> <tr> <td>13</td> <td>Ажлын өрөө</td> <td>3.93</td> <td>16</td> </tr> <tr> <td>14</td> <td>Ажлын өрөө</td> <td>5.45</td> <td>16</td> </tr> <tr> <td>15</td> <td>Ажлын өрөө</td> <td>9.29</td> <td>18</td> </tr> </table>						№	Ажлын өрөө	Талбай / м²	Талбай / м²	1	Шатны хонгио	15.73	16	2	Хонгио	25.78	16	3	Ажлын өрөө	10.61	22	4	Ажлын өрөө	15.49	18	5	Лүүдэр	2.76	25	6	Лүүдэр	2.57	25	7	Ажлын өрөө	12.73	18	8	Ажлын өрөө	11.54	18	9	Ажлын өрөө	11.17	10	10	Ажлын өрөө	4.13	10	11	Ажлын өрөө	27.33	15	12	Ажлын өрөө	10.39	18	13	Ажлын өрөө	3.93	16	14	Ажлын өрөө	5.45	16	15	Ажлын өрөө	9.29	18
№	Ажлын өрөө	Талбай / м²	Талбай / м²																																																																		
1	Шатны хонгио	15.73	16																																																																		
2	Хонгио	25.78	16																																																																		
3	Ажлын өрөө	10.61	22																																																																		
4	Ажлын өрөө	15.49	18																																																																		
5	Лүүдэр	2.76	25																																																																		
6	Лүүдэр	2.57	25																																																																		
7	Ажлын өрөө	12.73	18																																																																		
8	Ажлын өрөө	11.54	18																																																																		
9	Ажлын өрөө	11.17	10																																																																		
10	Ажлын өрөө	4.13	10																																																																		
11	Ажлын өрөө	27.33	15																																																																		
12	Ажлын өрөө	10.39	18																																																																		
13	Ажлын өрөө	3.93	16																																																																		
14	Ажлын өрөө	5.45	16																																																																		
15	Ажлын өрөө	9.29	18																																																																		

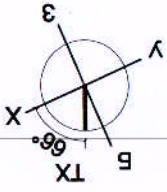

1-Р ДАВХРЫН АГААР СЭЛЭЛТИЙН СИСТЕМИЙН БАЙГУУЛАЛТ М1:100

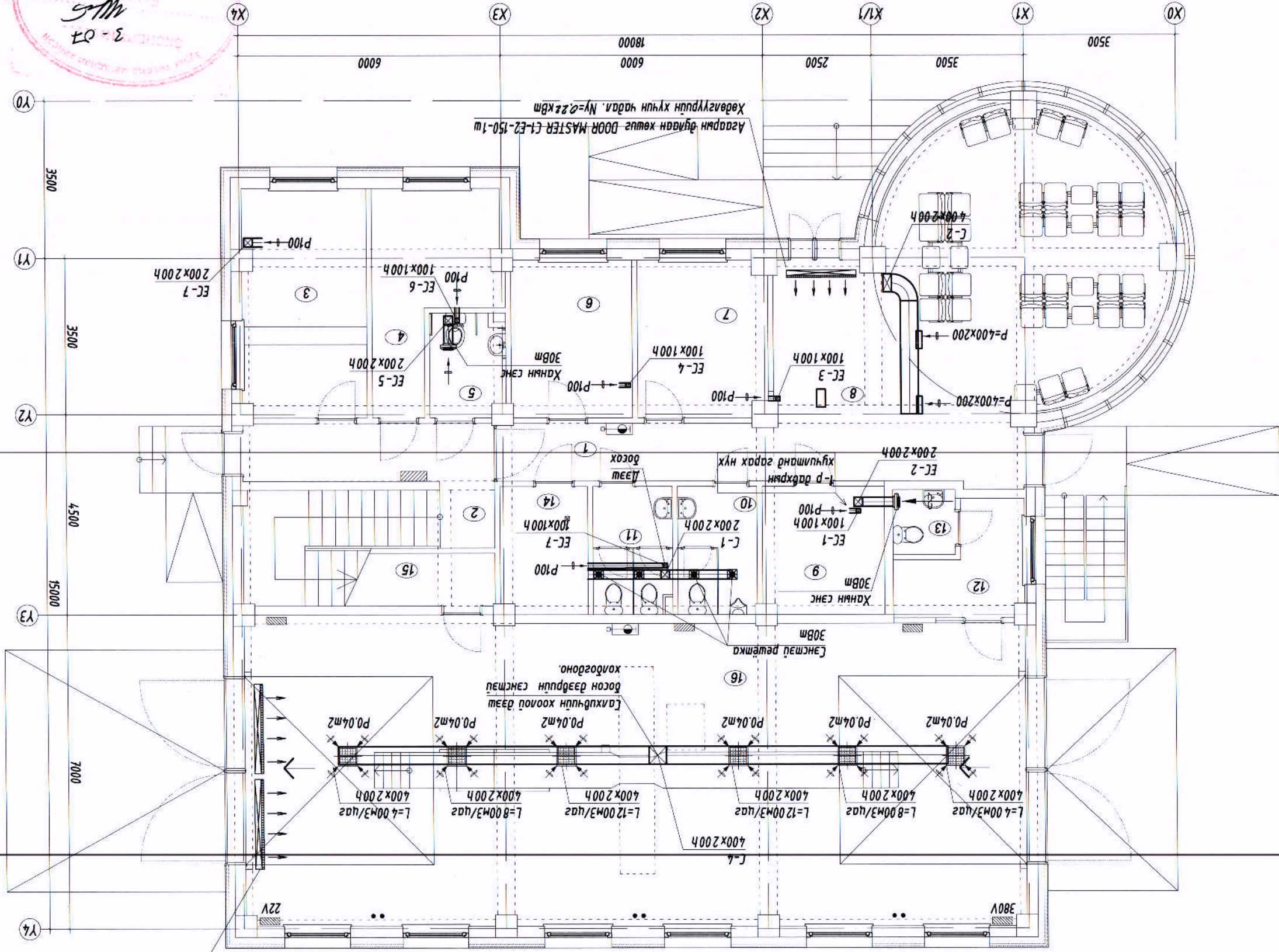

3-02  
2020.11.6

ТӨДӨРХӨЙЛӨЛТ		Тайвч	Брэвний нэр	М <sup>2</sup> /м	ХМ
1	Хонги	15.73	16		
2	Шатны хонги	10.85	16		
3	Дэнгуур	14.41	16		
4	Эх хүүхдийн өрөө	10.76	21		
5	Ариун цэврийн өрөө	3.85	16		
6	Бүтээгч диспетчер	9.71	18		
7	Тасалбар түгээгдэр	10.39	18		
8	Үлчилгээний тахчин	56.26	18		
9	Тээх хадгалалт өрөө	8.01	15		
10	Ариун цэврийн өрөө/эр/	5.22	16		
11	Ариун цэврийн өрөө /м/	5.13	16		
12	Инженер, техникчдийн ажлын өрөө	6.05	18		
13	Ариун цэврийн өрөө	2.19	16		
14	Цс дулаанч үзвэлийн өрөө	5.67	10		
15	Цахилгаанч өрөө	3.73	10		
16	Авто мээгдэр оношлогоо	182.19	18		

ЭВШӨӨРӨЛЦӨН

БА	Г.Нямдагзар	Г.Нямдагзар
ББ	Б.Ганзориг	Б.Ганзориг
БВ	Б.Болор	Б.Болор
БГ	Э.Нямдар	Э.Нямдар
БД	Н.Илуржавсгал	Н.Илуржавсгал

Үе шат:

АЖЛЫН ЭВРАГ

Хаяг: БЗД, 2-р хороо  
"ББСМО" ХХК-н даруу  
Утас: 7716139, 9916139  
И-мэйл: bbsmo\_ub@yahoos.com  
Вэб: bbsmo.mn

БЭСМО - КОМПАНИ  
БЭСМО ЭВРАГ ТӨСВИЙН  
ЗАСРАЛ  
Инженер  
М.Ордовар  
М.Ордовар  
Гүйцэтгэгч  
М.Ордовар  
Шалгарсан  
У.Батдагзар

Говь-Алтай аймгийн аймгийн дарга, механикийн хяналтын дарга  
Урлагийн төвийн жинш зурга төсөл  
1-р давхрын агаар сэлэлтийн системийн байгуулалт

Масштаб: М1:100  
Эзгүүрийн дугаар: 9  
Т.Шифр: 9  
Эгнээний дугаар: 15  
Огноо: 2020

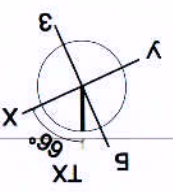

2-р ДАВХРЫН АГААР СЭЛГЭЛТИЙН СИСТЕМИЙН БАЙГУУЛАЛТ М1:100

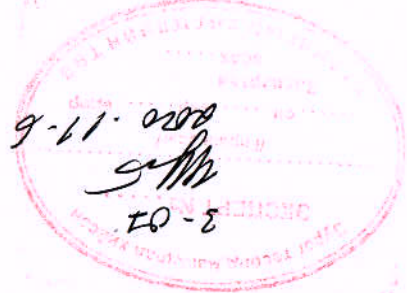
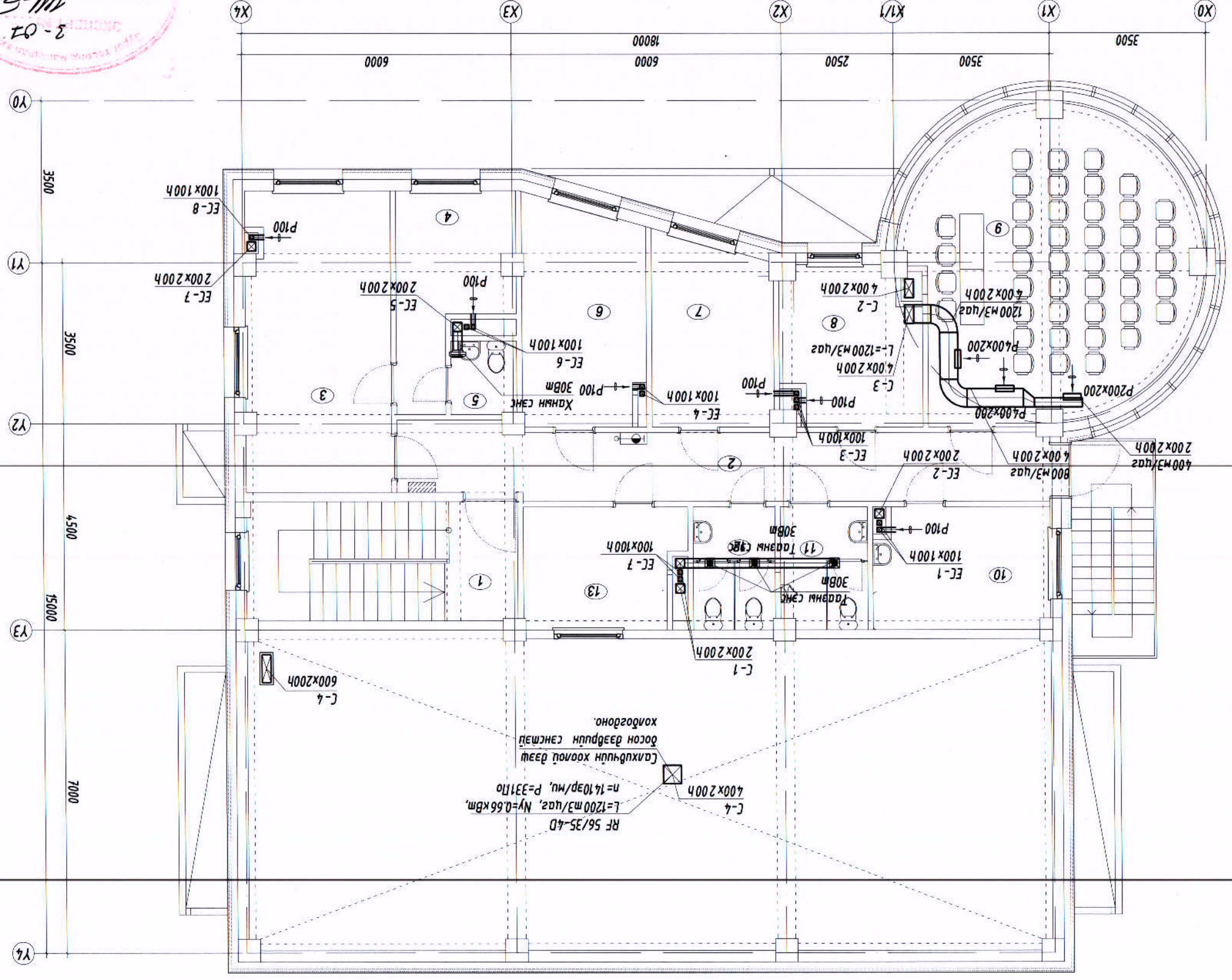
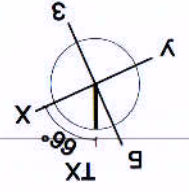

ТӨДӨРХӨЙЛӨЛТ		Тайлбар	Хэмжээ	Материал
Д.Д	Өрөөний нэр	Тайлбар	Хэмжээ	Материал
1	Шатны хонгил		14.92	16
2	Хонгил		22.19	16
3	Даргын өрөө		20.64	18
4	Амрагчын өрөө		9.37	18
5	Арвин цэврийн өрөө		2.31	16
6	Бичиг хэргийн өрөө		12.73	18
7	Нярагчын өрөө		10.71	18
8	Нягтлан бодогчийн өрөө		9.78	18
9	Хурлын танхим		37.51	16
10	Эмчийн өрөө		10.27	18
11	Арвин цэврийн өрөө / эр/		5.11	16
12	Арвин цэврийн өрөө / эм/		4.86	16
13	Тээвэр зохицуулагчийн өрөө		9.66	18

ЭВШӨӨРӨЛЦӨН	
Б.А	Г.Нямдагзар
Б.Б	Б.Анзорпүс
Ц.Б.У	Б.Болор
Х.Т.Д	Э.Нямдагзар
Х.Д	Н.Пүрэвжаргал

АЖЛЫН ЭХРАГ	
Уг шат:	

Захрала	
Б.Сүхбаатар	Б.Сүхбаатар
Инженер	М.Орлов
Гүйцэтгэгч	М.Орлов
Шаарсан	М.Орлов

Хаяг: БЗД, 2-р хороо  
 "ББСМО" ХХК-н даруу  
 Утас: 7716139, 9916139  
 И-мэйл: bbsmo\_ub@yahoocom  
 Бэл: ББСМО.м

БАРЛЫН ЭХРАГ ТӨСВИЙН  
 "ББСМО" КОМПАНИЙН

Масштаб: М1:100  
 ТГ Шифр: 55-51/2020  
 Огноо: 2020

2-р давхрын агаар сэлгээний системийн байгуулалт  
 Үзэгдлийн төвийн жишээ зураг төсөл  
 Говь-Алтай аймгийн орбогдлоо, механикийн хяналттай  
 Говь-Алтай аймаг, Есөн бугаг сум, Жаргалант даг  
 Улаанбаатар

3-р ДАВХРЫН АГААР СЭЛГЭЛТИЙН СИСТЕМИЙН БАЙГУУЛАЛТ М1:100

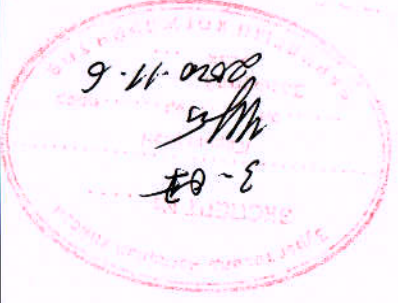
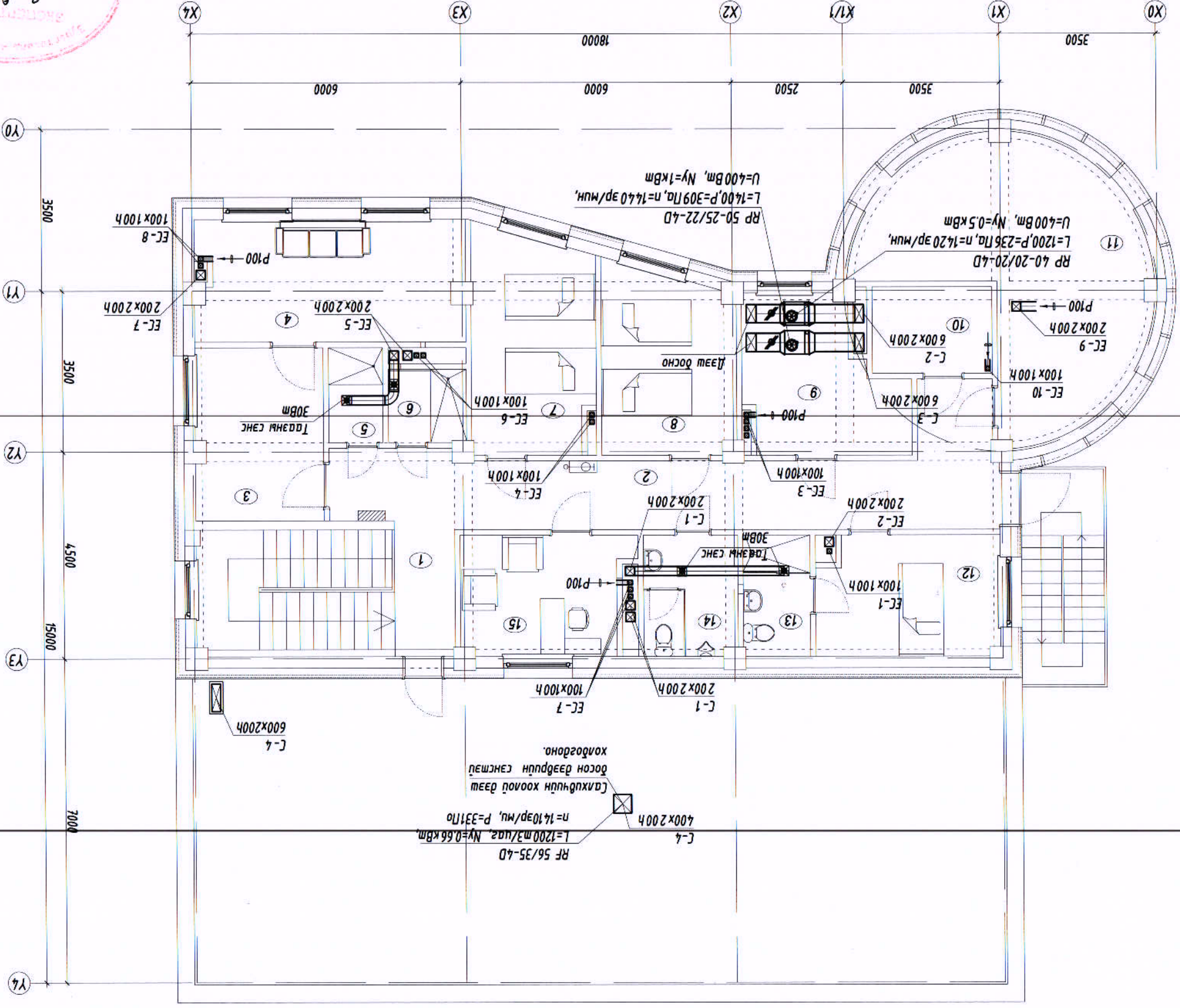

<p>Ханга: БЭЛ, 2-р хороо "ББСМО" ХХК-н дарг Утас: 7716139, 9916139 И-мэйл: bbsmo_ub@yahoо.com Вэб: bbsmo.mn</p>		<p>БАРВИЛЧ ЭВЭЛ ТӨГЛИЙН "ББСМО" КОМПАНИ</p>	
<p>Эхлэрч Б.Лунжидмаа</p>		<p>Инженер М.Одооар</p>	
<p>Шалбарч М.Одооар</p>		<p>Гууцмэгсэн М.Одооар</p>	
<p>Шалбарч У.Батбаяр</p>		<p>Масштаб: М1:100</p>	
<p>Хугацаа: 15</p>		<p>ТТ Шифр: 11</p>	
<p>Огноо: 2020</p>		<p>ЭТ Шифр: ББ-51/2020</p>	

<p>ЭВШӨӨРӨЛСӨН</p>	
БА	Г.Нямдагдэр
ББ	Б.Ганзориг
БВ	Б.Одооар
БГ	Э.Нямдагдэр
БД	Н.Нүрдагдараа

<p>Үе шам:</p>	
ХД	АЖЛЫН ЭВРАГ
ХТ, ДТ	Э.Нямдагдэр
ЦБҮ	Б.Одооар
ББ	Б.Ганзориг
БВ	Б.Одооар
БГ	Н.Нүрдагдараа

Табиг	Шалгуу	Өрөөний нэр	М <sup>2</sup> /төрөл
1	Шатны хонгил		15.73
2	Хонгил		25.78
3	Ажигчдын хугацаа солих өрөө		10.61
4	Ажигчдын амрах өрөө		15.49
5	Дүүш/эр/		2.76
6	Дүүш/эм/		2.57
7	Амралтын өрөө		12.73
8	Амралтын өрөө		11.54
9	Агуулахын өрөө		11.17
10	Сүлжээ техникчдийн өрөө		4.13
11	Архивын өрөө		27.33
12	Амралтын өрөө		10.39
13	Архив цэвэрлэх өрөө		3.93
14	Архив цэвэрлэх өрөө		5.45
15	АТХЗБ		9.29



ДЭВРИЙН ДАВХРЫН АГААР СЭЛЭЛИЙН СИСТЕМИЙН БАЙГУУЛАЛТ М1:100

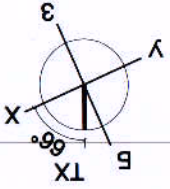

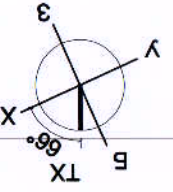
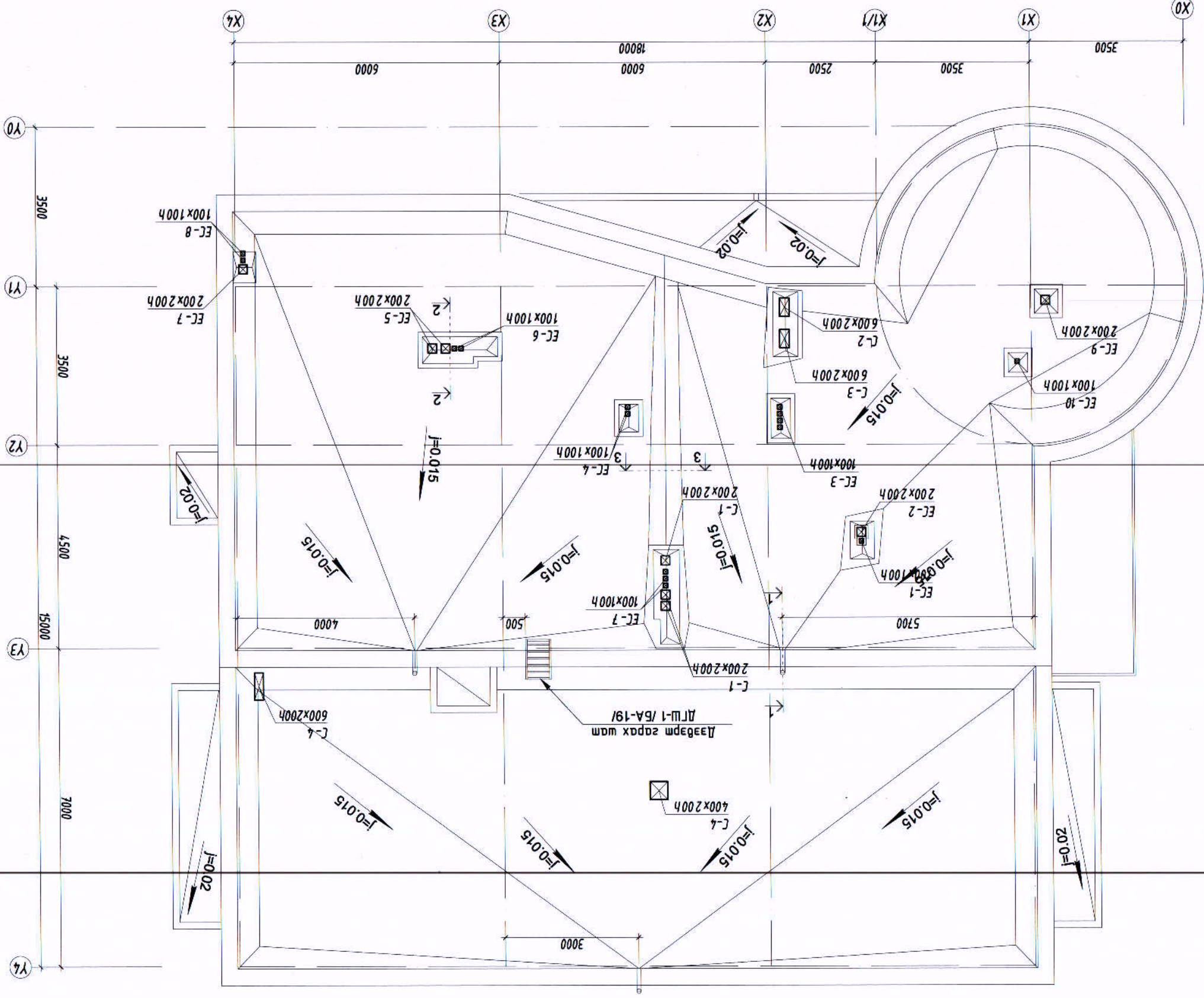
ЭВШӨӨРӨЛЦӨН		Ба шам:	Ба	Г.Нямдэлгэр	
ХАМГААГАХ		Ба шам:	ББ	Б.Оюунсүх	
ЗАРЛАА		Ба шам:	ББ	Б.Оюунсүх	
Инженер		Ба шам:	ББ	Б.Оюунсүх	
Гүйцэтгэгч		Ба шам:	ББ	Б.Оюунсүх	
Шалсан		Ба шам:	ББ	Б.Оюунсүх	
Говь-Алтай аймгийн аймгуудын, механикийн хяналтын газар		Ба шам:	ББ	Б.Оюунсүх	
Урлагийн төвийн жишээ зураг төсөл		Ба шам:	ББ	Б.Оюунсүх	
Дэврийн давхрын агаар сэлэлийн системийн байгуулалт		Ба шам:	ББ	Б.Оюунсүх	
Масштаб:	М1:100	Хуудас:	15	Огноо:	2020
ЭТ Шифр:	65-51/2020	ТТ Шифр:	11	Огноо:	2020

Хаяг: БЗД, 2-р хороо  
 ББСМО "ХХК"-н дарг  
 Утас: 7716139, 9916139  
 И-мэйл: bbsmo\_ub@yahoo.com  
 Вэб: bbsmo.mn

БАРУУН ЭРАЛ ТОСЛИН  
 "ББСМО" КОМПАНИ

Зарлаа  
 Б.Оюунсүх

Инженер  
 Б.Оюунсүх

Гүйцэтгэгч  
 Б.Оюунсүх

Шалсан  
 Б.Оюунсүх

Говь-Алтай аймгийн аймгуудын, механикийн хяналтын газар  
 Урлагийн төвийн жишээ зураг төсөл

Дэврийн давхрын агаар сэлэлийн системийн байгуулалт

Хуудас: 15  
 Огноо: 2020

ЭТ Шифр: 65-51/2020  
 ТТ Шифр: 11

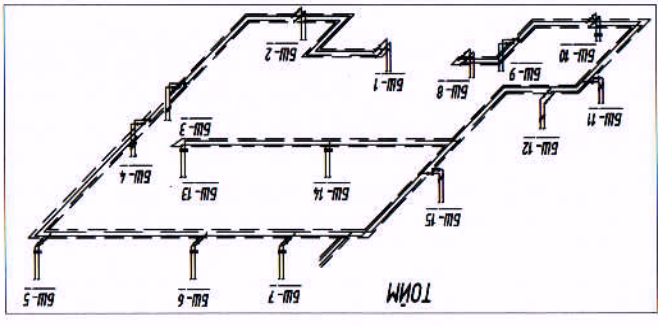

ХААЛААЛЫН СИСТЕМИЙН ТОМ

ГАННА ДУУЛААНЫ ОРЛОТ Д2.4; Д2.2  
Үргэлжилцэв сэднэ дуулаан  
агзраас харна үү

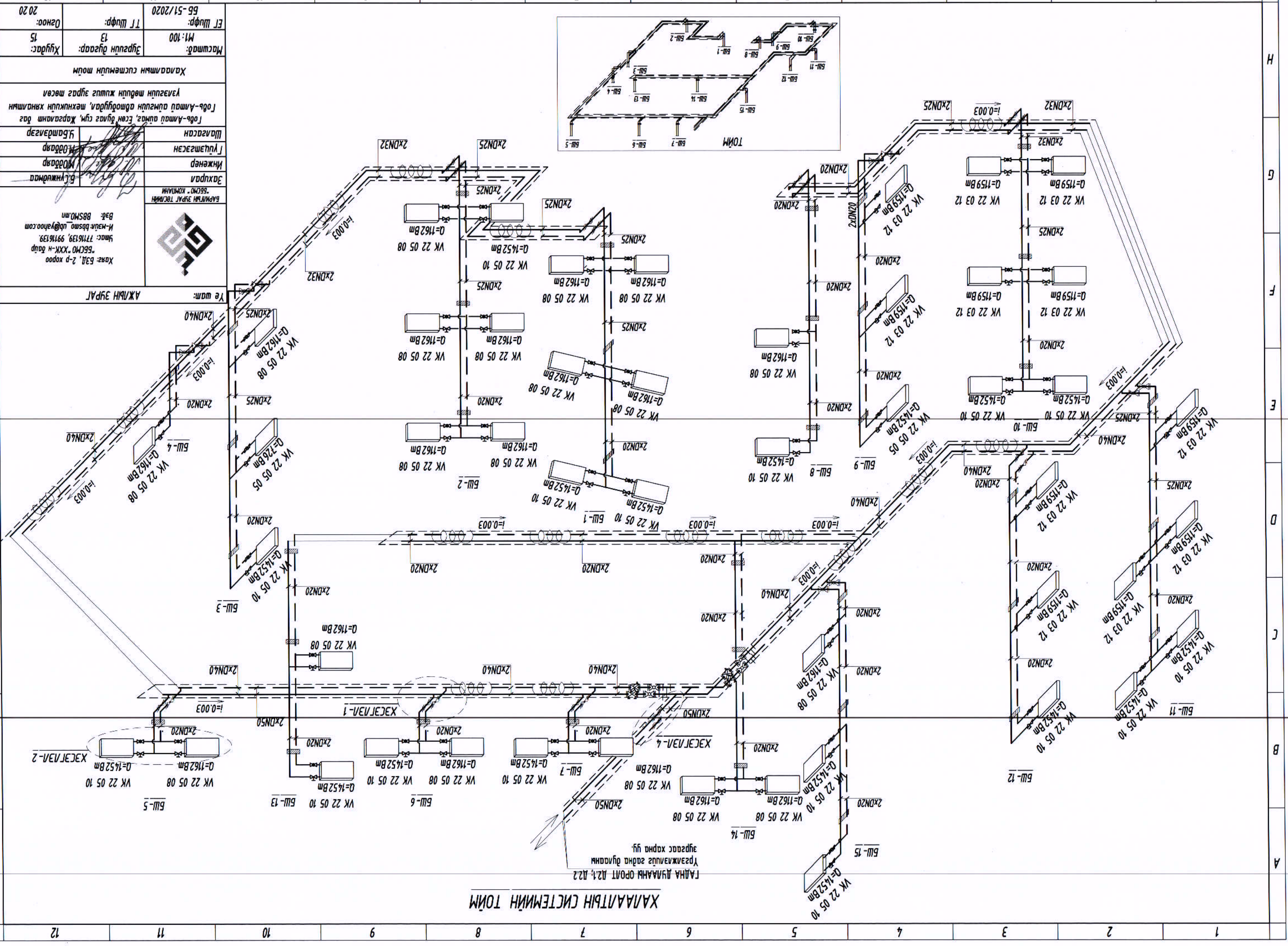

Хаяг: БЗД, 2-р хороо		Хаяг: БЗД, 2-р хороо
Утас: 7716139, 9916139		Утас: 7716139, 9916139
И-мэйл: bbsmo, info@yahoo.com		И-мэйл: bbsmo, info@yahoo.com
Байршил: ХХК-н дотор		Байршил: ХХК-н дотор
Инженер		Инженер
Гүйцэтгэсэн		Гүйцэтгэсэн
Улаанбаатар		Улаанбаатар
Харгалсан		Харгалсан
Тодорхойлолт, төсөн дуулаан, харгалсан даг		Тодорхойлолт, төсөн дуулаан, харгалсан даг
Тодорхойлолт, төсөн дуулаан, харгалсан даг		Тодорхойлолт, төсөн дуулаан, харгалсан даг
Харгалсан системийн том		Харгалсан системийн том
Масштаб: М1:100		Масштаб: М1:100
Эргүүлэн дуулаан:		Эргүүлэн дуулаан:
Хуудас: 15		Хуудас: 15
Огноо: 2020		Огноо: 2020
ЭТ Шуфр: 65-51/2020		ЭТ Шуфр: 65-51/2020

АЖИЫН ЭВРАГ

12 11 10 9 8 7 6 5 4 3 2 1

12 11 10 9 8 7 6 5 4 3 2 1

АГААР СЭЛГЭЛТИЙН СИСТЕМИЙН ТОЙМ

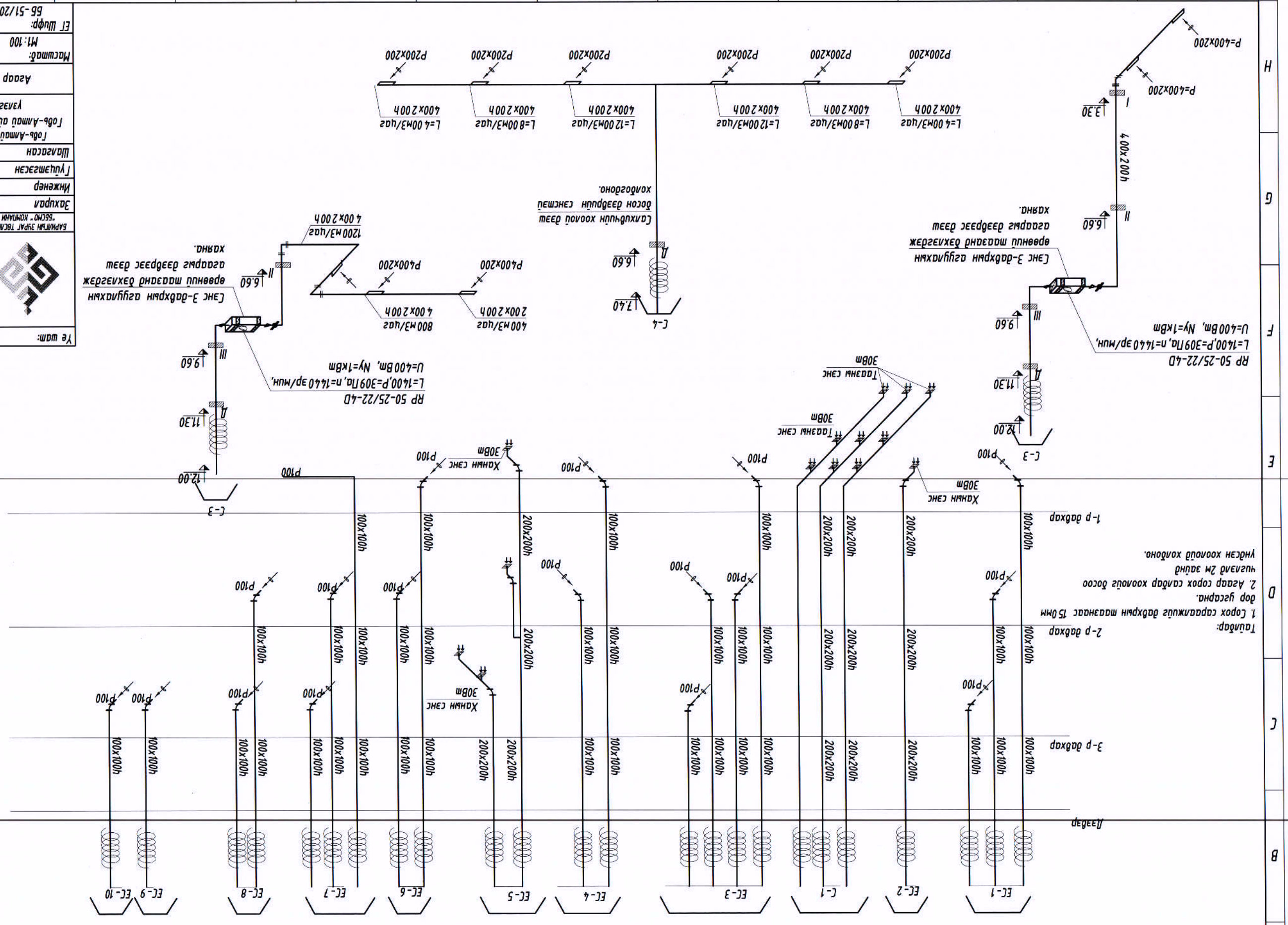

АЖ/ЫН ЭУРАГ	Хаяг: БЗД, 2-р хороо "БСМСО" ХХК-н дарг Утас: 7716139, 9916139 И-мэйл: bbsmo_ub@yahoo.com Вэб: bbsmo.mn	БАРИЛГЫН ЭУРАГ ТӨСВИЙН "БСМСО" КОМПАНИ	Захирал Б.Уянжууд	Инженер М.Ододар	Гүйцэтгэгчэн М.Ододар	Шалсан У.Батбаяр	Масштаб: М1:100	Эргүүлэн дугаар: 14	ТТ Шуфр: 11	ЭТ Шуфр: 65-51/2020
Үе шам:							Масштаб: М1:100	Хуудас: 15	Огноо: 20 20	

Агаар сэлгэлтийн системийн тойм  
 Үзэгдлийн төвийн жишээ зураг төсөл  
 Говь-Алтай аймгийн өвчлөлийн хяналтын  
 Говь-Алтай аймгийн өвчлөлийн хяналтын  
 Говь-Алтай аймгийн өвчлөлийн хяналтын





БАРИЛГЫН ЭРЭЛТ ТӨСВИЙН  
БЭСЧЭГ - КОМПАНИ  
Хаяг: 621, 7-й хороо, СӨСНО - ХХК-ий байр  
Улаанбаатар, Увс сумууд  
Телефон: 7710131, 911631

Захрал	Б.Лунжидма
Инженер	М.Одбаяр
Гүйцэтгэгч	М.Одбаяр
Шалбарсан	У.Батсүрэн

Хэсэг: 15	ХАС - 15	Эргүүлэн дугаар:
Огноо: 2020	М1: 100	Масштаб: М1: 100
Шуфр: 55-51/20 20		Шуфр: 55-51/20 20

Говь-Алтай аймаг, Ерөн дунд сургууль, Жаргалант дэвсгэлийн үйлчилгээний төвийн жижиг зургаас төлөв

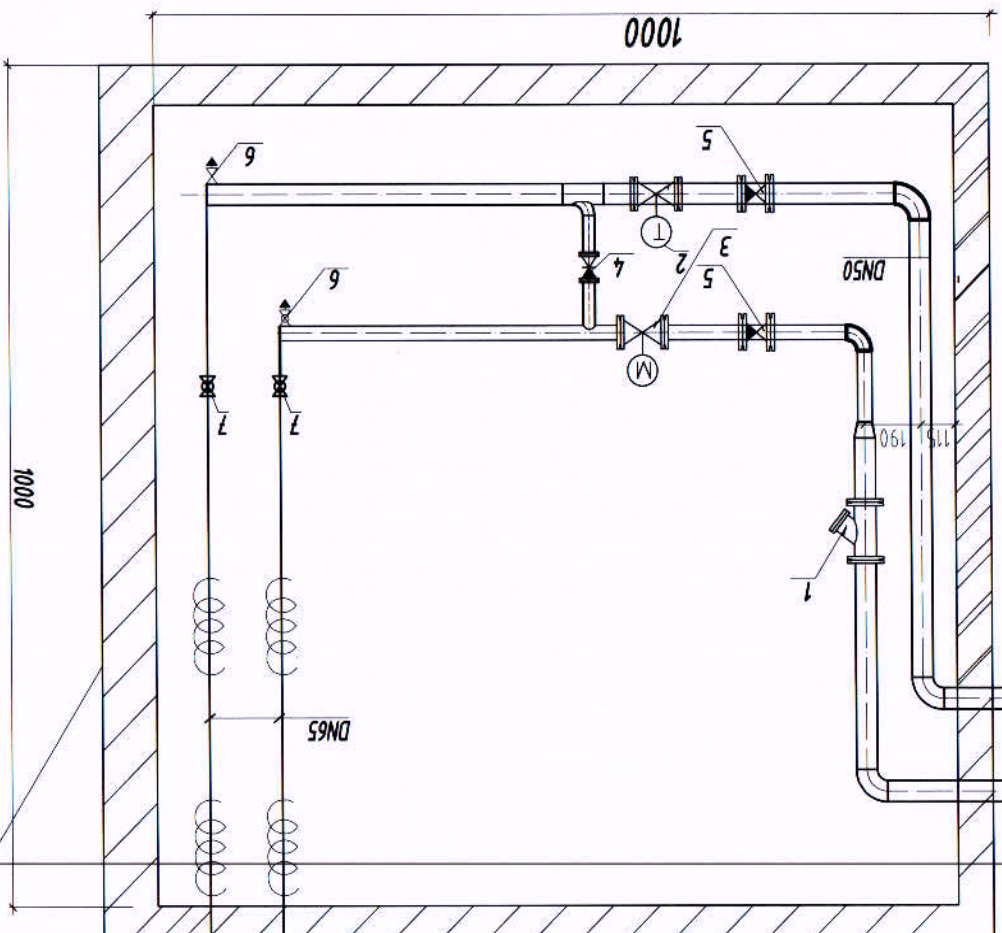
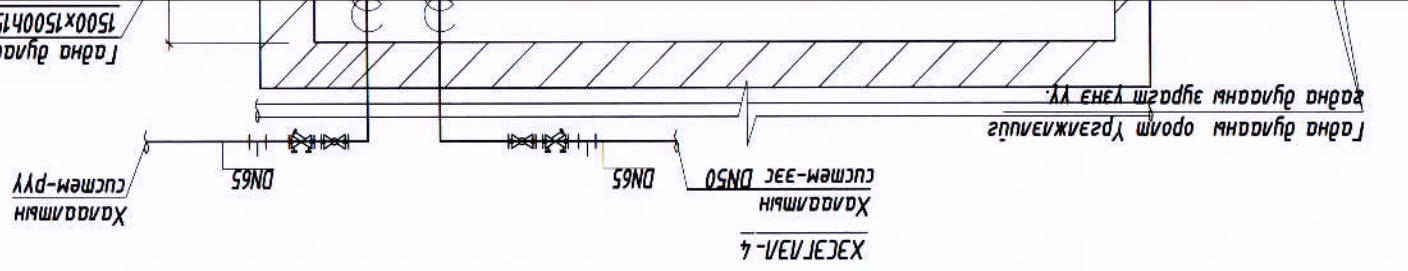
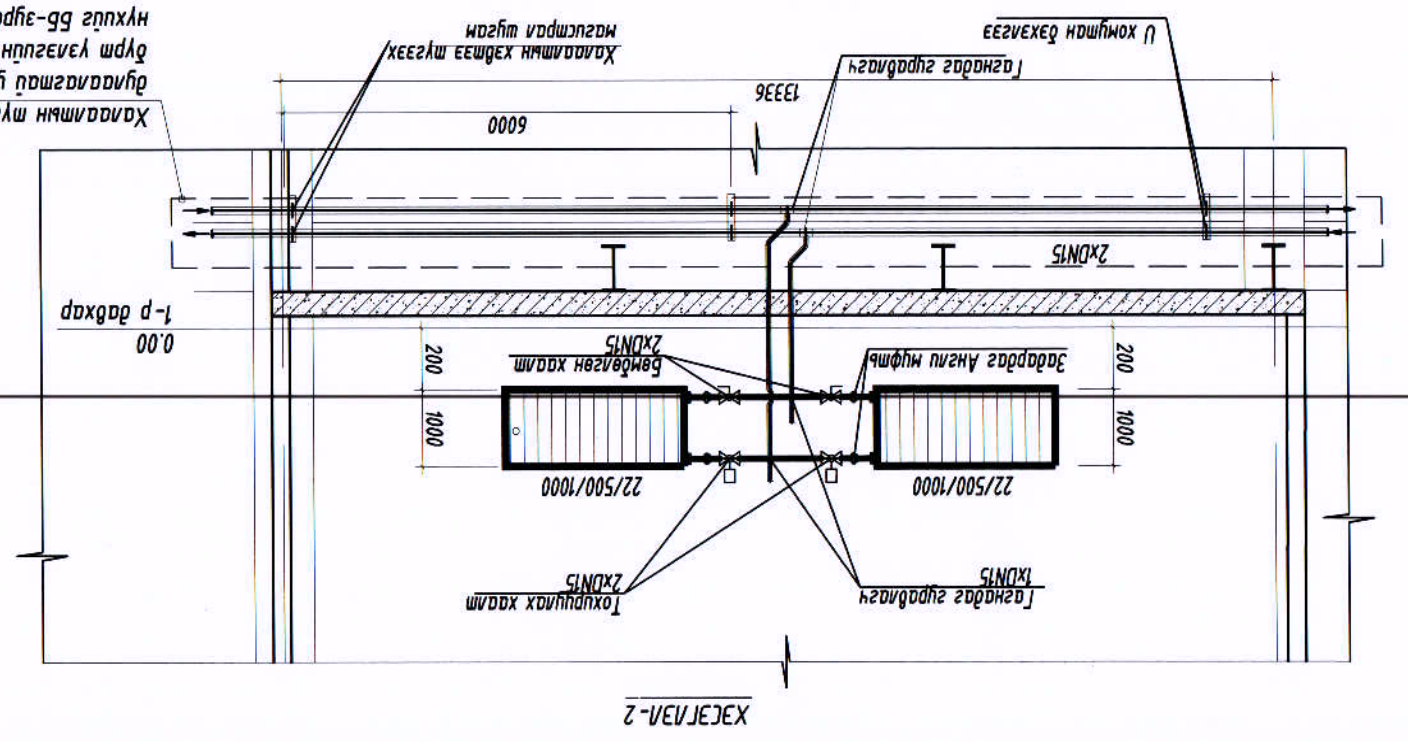
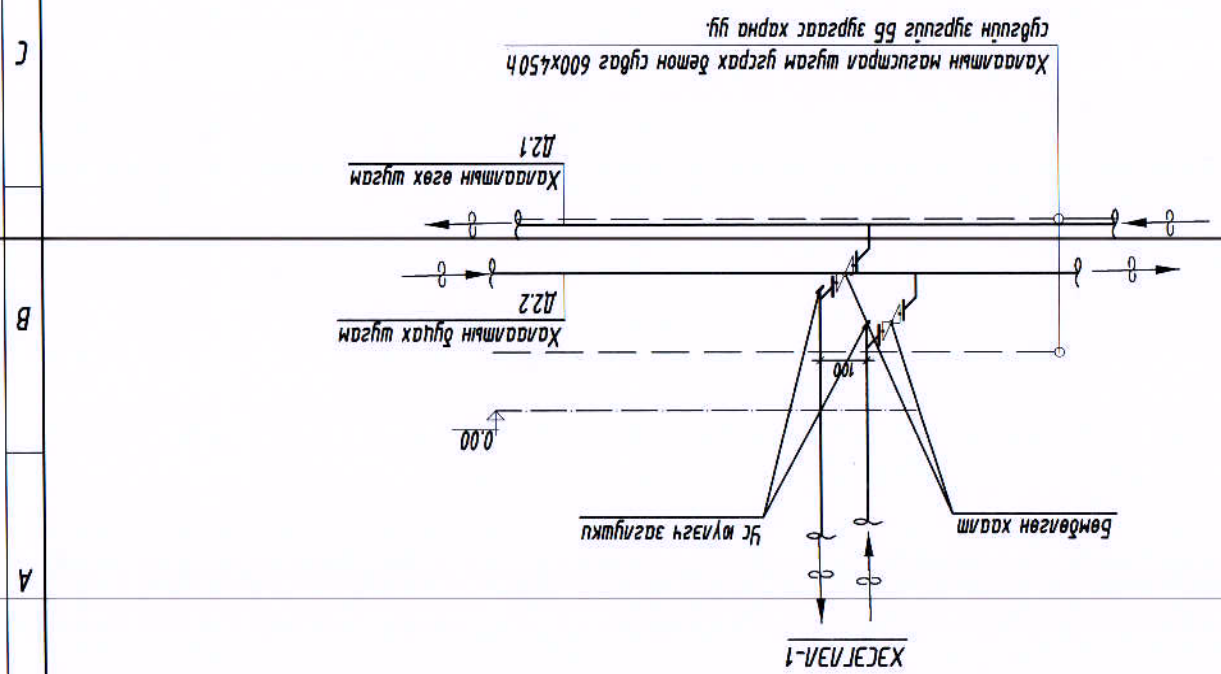
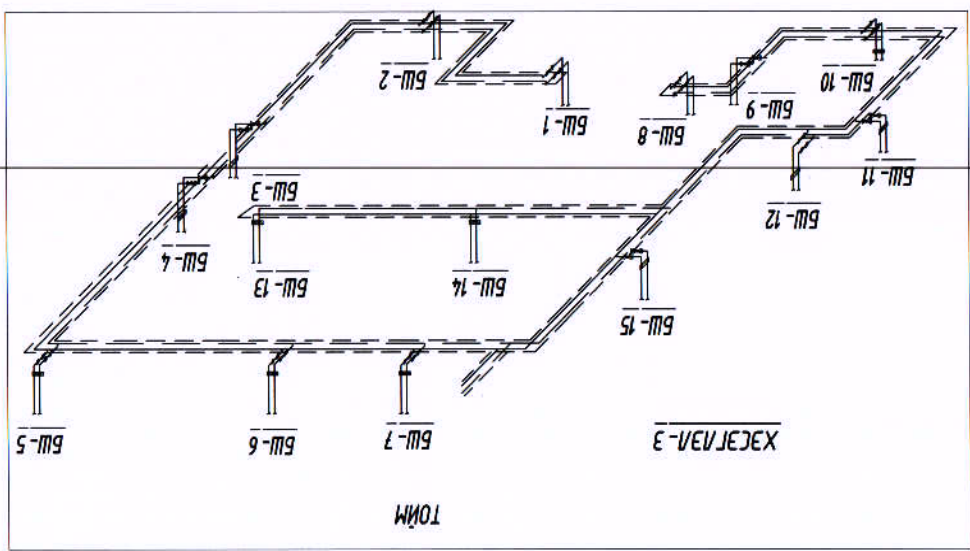
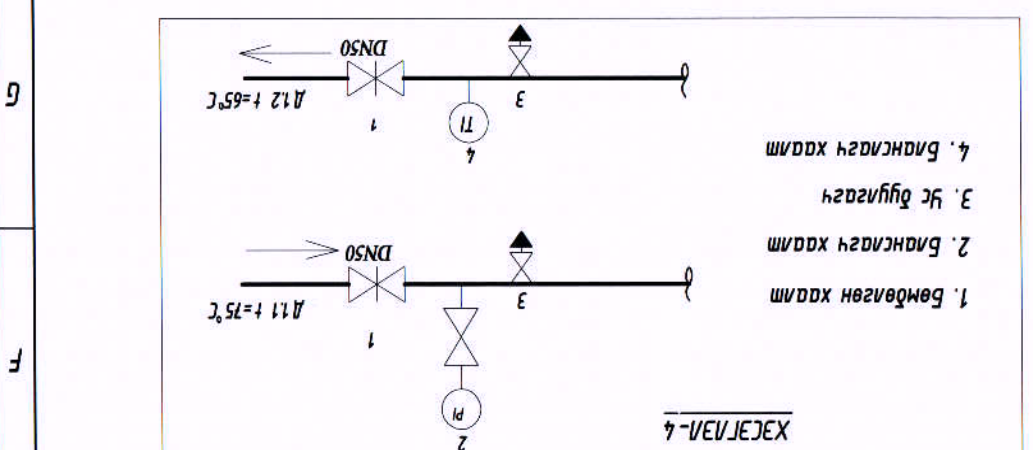

Боловсруулсан: "ББСМО" ХХК-ний захирал *[Signature]*  
 Инженер *[Signature]* М.Баярхүү

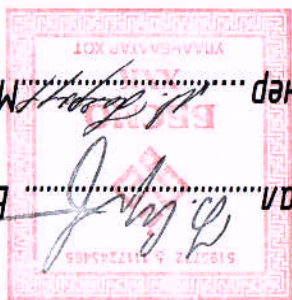

"Говь-Алтай аймгийн аймаг, төмөр замын үйлчилгээний тусгай зориулалтын үйлдвэр" ХХК-ийн захирал /Ажлын зурал/  
 Дотор ХАЛААЛТ, АГААР СЭЛГЭЛТ /ХАС/

ШИФР: ББ-61/2020

БАРИЛГЫН ЗУРАГ ТӨСЛИЙН "ББСМО" ХХК

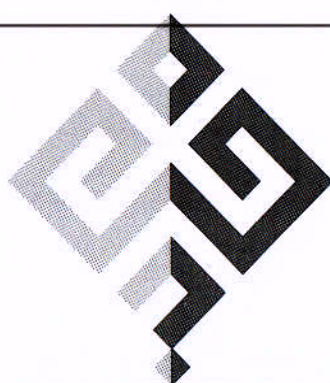

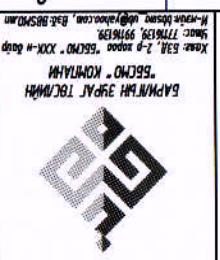

БАРНИН ЭВЭЛ ТӨСВИЙН НҮҮЛИЙН БЭСГЭЛЭЛТ	Хаяг: БЗБ, 2-р хороо "БЭСГЭЛЭЛТ" ХХК-н дотор
Б.СЭСЭО - КОМПАНИ	Утас: 7770123, 9910123
И-рэнэ байр: Улаанбаатар, Дархан-Уул	И-рэнэ байр: Улаанбаатар, Дархан-Уул
Б.СЭСЭО - КОМПАНИ	Утас: 7770123, 9910123
И-рэнэ байр: Улаанбаатар, Дархан-Уул	И-рэнэ байр: Улаанбаатар, Дархан-Уул

Говь-Алтай аймгаас, Есөндугаас сум, Жаргалант багц  
Говь-Алтай аймгийн арвондугаас, тэжээлийн хяналтын төвдүн зүүхэн зүүхэн даргаас  
Нүүр хуудас

Хүйтэн зарцуулалт, /кВт/	Дарааллын алдагдал, /кВт/м <sup>2</sup> /	Халаалт	Агаар сэлгээлт	Халуун ус хандгаж	Бүгд

### ХАЛААЛТ, АГААР СЭЛГЭЛТИЙН СИСТЕМИЙН ҮНДСЭН ҮЗҮҮЛЭЛТ

Д/д	Хашлага хийцийн нэр	Нэр			Тогсон өрөг хана	Толгойр хөдсөн дулаагаа	Төвөр дөтөн цугтаамаг хана	Сайжруулсан шаардлага	Өнгөсөө
		Нэгж	Зурагын	ДЛК					
1	Гадна хана /+2м түвшнээс доош/	кг/м <sup>3</sup>	1800	0.12	0.171	2.44	0.078	0.026	0.158
2	Гадна хана /+2м түвшнээс дээш/	кг/м <sup>3</sup>	60-80	0.15	0.038	3.94	-	-	-
3	Хүйтэм	кг/м <sup>3</sup>	60-80	0.15	0.038	3.94	-	-	-
4	Гадна халаагаа	кг/м <sup>3</sup>	-	-	-	4.1	0.158	-	-
5	Цонх	кг/м <sup>3</sup>	-	-	-	4.1	0.158	-	-
						1.02	0.98	-	-
						1.82	0.55	-	-

### ХАШАЛАГА ХИЙЦИЙН ДУЛААН ТЕХНИКИЙН ҮЗҮҮЛЭЛТ

Д/д	ЭЗРГИЙН НЭР	ХАКА-1	ХАКА-2	ХАКА-3	ХАКА-4	ХАКА-5	ХАКА-6
1	Нүүр хуудас, Эзргийн жасгаалт						
2	Танх тэмдэг, талбар бүтэц						
3	Материалын шүүвэр						
4	1-р дахрын халаалт, агаар сэлгээлтийн системийн байгуулалт						
5	Халаалт, агаар сэлгээлтийн системийн тойм						
6	Хэсэглэл						

### ЭЗРГИЙН ЖАСГААЛТ

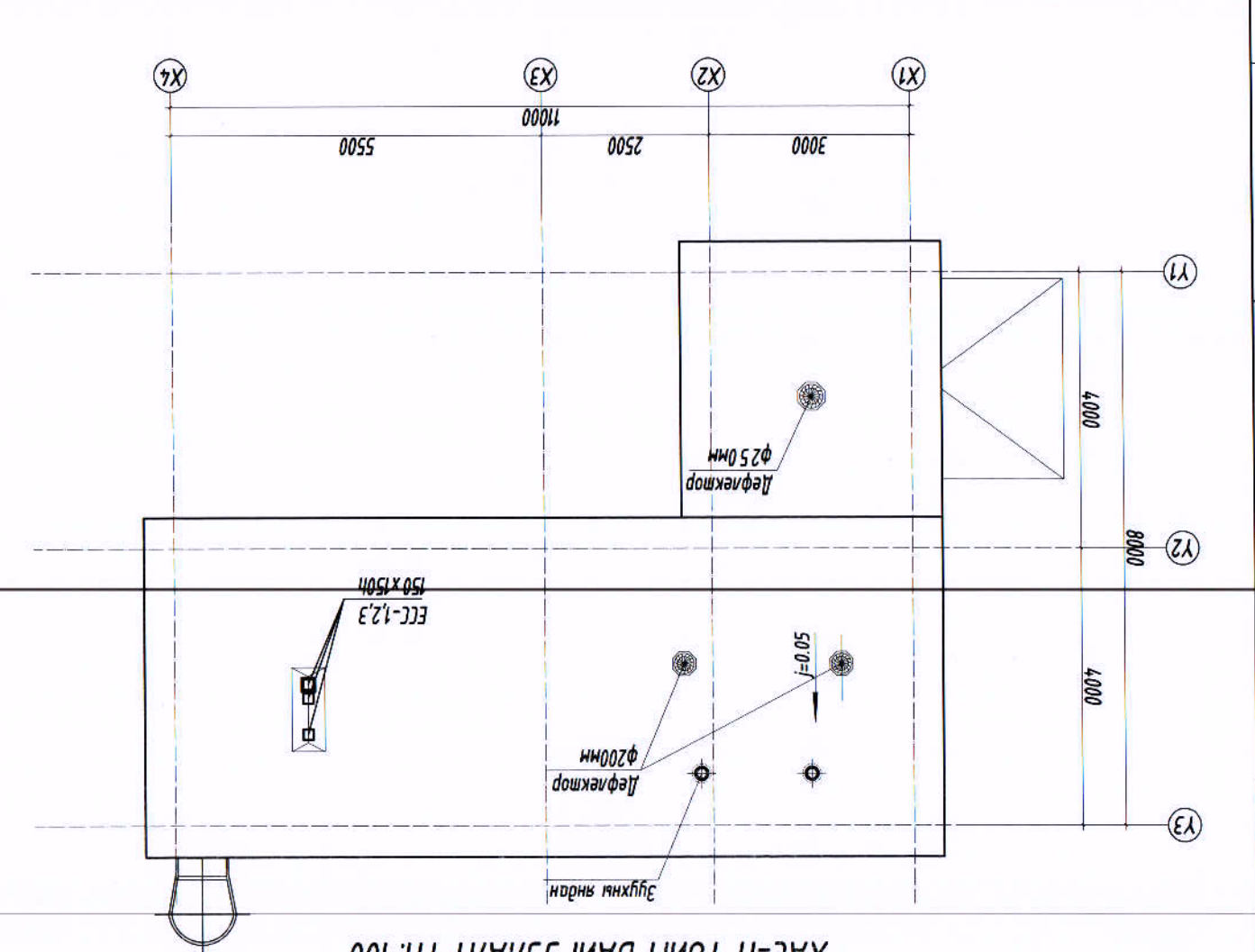

### ХАКА-Н ТОЙМ БАЙГУУЛАЛТ М:1:100



**МАТЕРИАЛЫН ТОДОРХОЙЛОЛТ**

Д/а	ГОСТ, марк	Материалын нэр	Тоо	Нэгж	Тайлбар
1	ГОСТ 3262-75	Ган хоолой DN15	60.0	у/м	
2	-----	-----	24.0	DN20	
3	-----	-----	9.0	DN25	
4	Amstrong Хоолойн дулаага	Ган хоолой DN15	72.0		
5	-----	-----	24.0	DN20	
6	-----	-----	9.0	DN25	
7	ГОСТ 17375-2001	Омбоод DN15	30	ш	
8	-----	-----	2	DN20	
9	-----	-----	2	DN25	
10	ГОСТ 17376-2001	Гурвалзга DN15-DN15-DN15	4	0.3	
11	-----	-----	8	0.42	
12	-----	-----	2	0.64	
13	ГОСТ 17378-2001	Шижэр DN15-DN20	4	0.07	
14	-----	-----	4	0.12	
15	-----	-----	4		
16	-----	-----	12		
17	-----	-----	4		
18	-----	-----	2		
19	-----	-----	9		
20	-----	Ган ресуср Q=1140Bm, φ150мм, L=2м, n=2	3	ш	
21	Кородо	Ган радуатор VK22-05-08 Q=1162Bm / хажуугаас оролтой/ Ган радуатор VK22-05-06 Q=871Bm / хажуугаас оролтой/	2		
22	-----	-----	1		
23	-----	Кробо DN15	1		
24	-----	Компр заук DN15	6		
25	-----	Задардаг нүфм	6		

**МАТЕРИАЛЫН ТОДОРХОЙЛОЛТ**

Д/а	ГОСТ, марк	Материалын нэр	Тоо	Нэгж	Тайлбар
1	ГОСТ 19904-74	Агаар дамжуулах гөлмөн төмөр хоолой φ200 / δ=0.5мм/	5.0	у/м	
2	-----	-----	2	ш	
3	-----	-----	2		
4	Решетка PP150x150	Решетка PP150x150	3		
5	-----	-----	2		
6	-----	-----	2		
7	-----	-----	2		
8	ГОСТ 19904-74	Агаар дамжуулах гөлмөн төмөр хоолой φ250 / δ=0.5мм/	2.0	у/м	
9	-----	-----	1	ш	
10	-----	-----	1		
11	-----	-----	1		
12	-----	-----	2.0		

**МАТЕРИАЛЫН ТУҮВЭР**

Говь-Алтай аймаг, Есөндугаг сум, Жаргалант баг

Говь-Алтай аймгийн аотомбудлага, механикийн хяналтын үзэсгүүн төвийн гурвн зүүхнм барилга

Материалын түүвэр

Эр захирал	Б-Гүнжидмаа	ET Шифр:	Матшмад:	Огноо:
Инженер	М.Баярхүү	ББ-61/2020	М1:100	2020
Лүүцмгсгэн	М.Баярхүү	ТГ Шифр: <td>ХАС-Э</td> <td>Хугдас:</td>	ХАС-Э	Хугдас:
Шалгагсан	У.Батдэлгэр			6

ХААМ: 53А, 2-р хороо "БСОН", ХХК-н байр  
 И-мөдө бичгээс үргэлжлэн, 04-08292000

БАРИЛГАН ЭЗЭРЛГ ТӨСЛИЙН  
 НЭГЭЛЭН - КОМПАНИ



1-Р ДАВХРЫН ХАЛААЛТ, АГААР СЭЛГЭЛТИЙН СИСТЕМИЙН БАЙГУУЛАЛТ

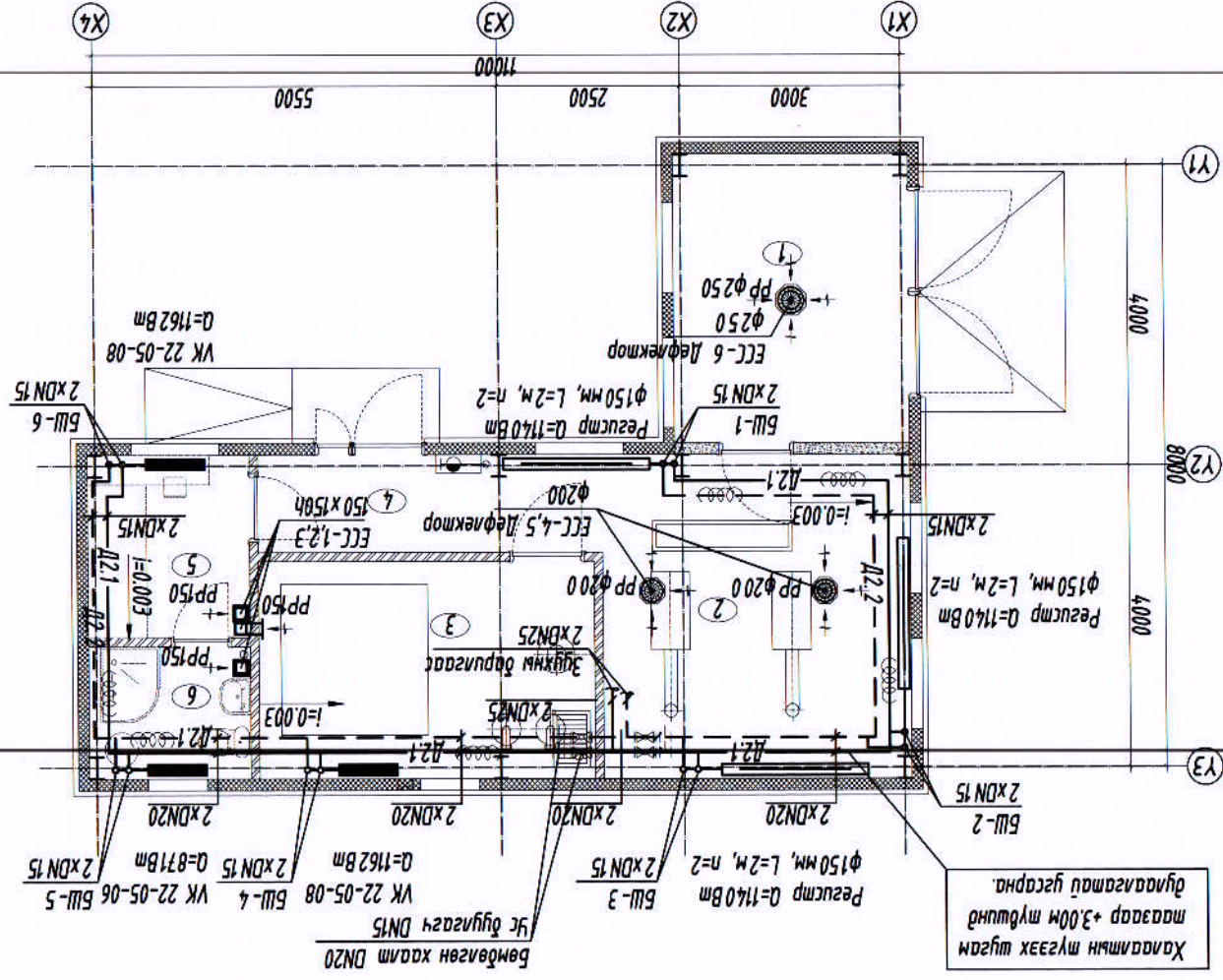

Табай өрөөний / м <sup>2</sup>	Өрөөний нар	Нүм
13.74	1 Нүүрс хадгалах хэсэг	-
16.54	2 Зүүхний өрөө	12°C
13.13	3 Нөөцийн сав даарлах хэсэг	16°C
6.07	4 Хангалуу	16°C
5.34	5 Галчуйн өрөө	18°C
3.85	6 Аруун цэвэрхүү өрөө	16°C

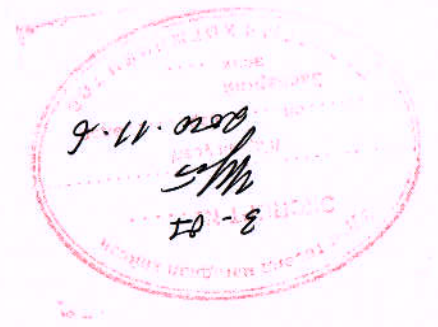
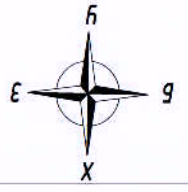

Эвдөрөөрлийсөн	Тайлбар
БА	Г.Нямдэлгэр
ББ	Б.Ганзориг
ЦБҮ	Б.Шарандуул
ХТ	Б.Батдэлгэр
ХД	Н.Нүүрсэжжаргал

1-р давхрын халаалт, агаар сэлгээлтний системийн байгуулалт

Говь-Алтай аймаг, Есөнбулаг сум, Жаргалант даг  
 Говь-Алтай аймгийн өдөр тутмын нийгмийн үйлчилгээний төвийн гурван зүүхний өрөөний дагуу

Эрх зориулалт: 1-р давхрын халаалт, агаар сэлгээлтний системийн байгуулалт

Эрх зориулалт	Б.Бүжигдам	ET Шифр:	ББ-61/2020	Масштаб:	M1:100	Огноо:	2020
Инженер	М.Баярхүү	ТТ Шифр:		Хугацаа:	ХАС-4		
Гүйцэтгэгч	М.Баярхүү	Урьдчилсан зураг:					
Шаарцсан	М.Баярхүү	Урьдчилсан зураг:					

БАРИЛГЫН ЭРЭГ ТЭГШИЙН  
 БСЦМД - КОМПАНИ  
 Хаяг: Улаанбаатар, 2-р хороо "БСЦМД" ХХК-н байр  
 Утас: 77118919183  
 И-мэйл: bscmd@bscmd.mn, bscmd@bscmd.mn

БАРЬЕРНИ ЭРЭЛ ТӨСВИЙН  
 БСЧНО - КОМПАНИ  
 Уулс: 771839, 991839  
 Хаяг: 2-р хороо "БСЧНО" ХХК-н байр  
 И-агийн замын лаборатори, Вие Виемни



Эрэхурал	Б.Гүнжидмаа	ET Шифр:	ББ-61/2020	Масштаб:	М1:100	Огноо:	2020
Инженер	М.Баярхүү	ТТ Шифр:		Хугацаа:	ХАС-5		
Гүйцэтгэгч	М.Баярхүү	Урсгуйн дугаар:					
Шалгарсан	У.Батгэлээр						

10-р хороо "БСЧНО" ХХК-н байр  
 И-агийн замын лаборатори, Вие Виемни

Хараам, агаар сэлэлтийн системийн тойм  
 Говь-Алтай аймгаас, Есөнбулаг сум, Жаргалант баг  
 Говь-Алтай аймгийн аюулгүй байдал, техникийн хяналтын үзвэлийн төвийн гурван зүүхний даруула

АГААР СЭЛЭЛТИЙН СИСТЕМИЙН ТОЙМ

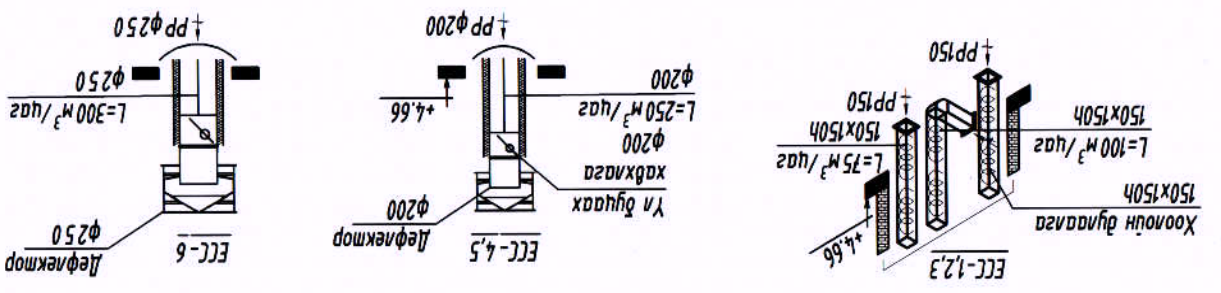

ХААЛАЛТЫН СИСТЕМИЙН ТОЙМ

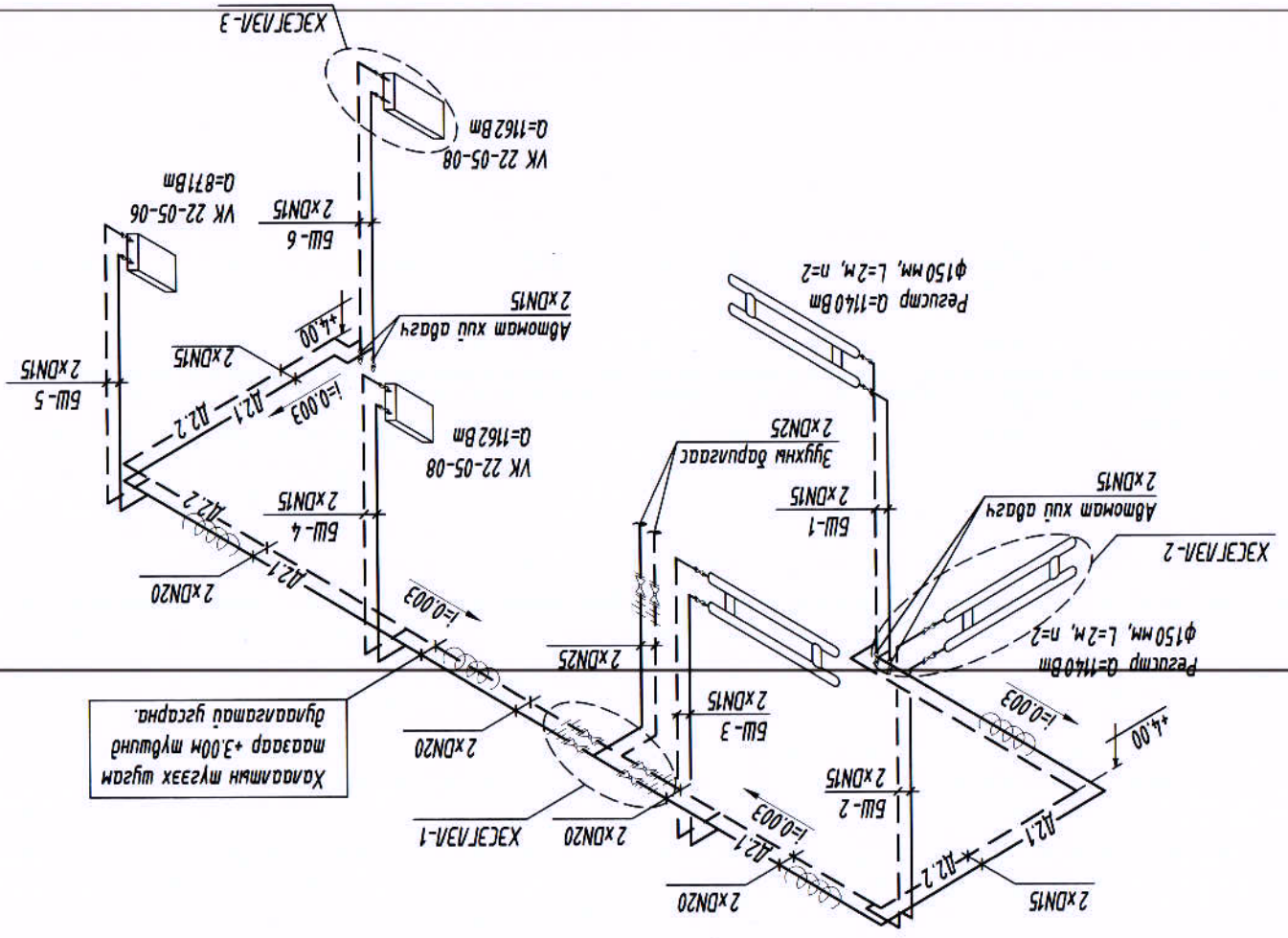

ХААЛАЛТЫН 1

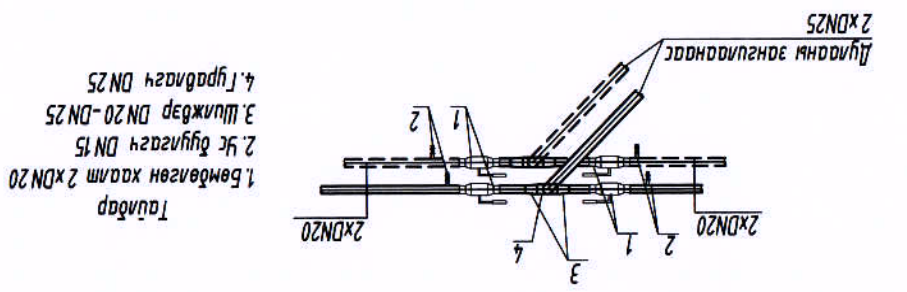

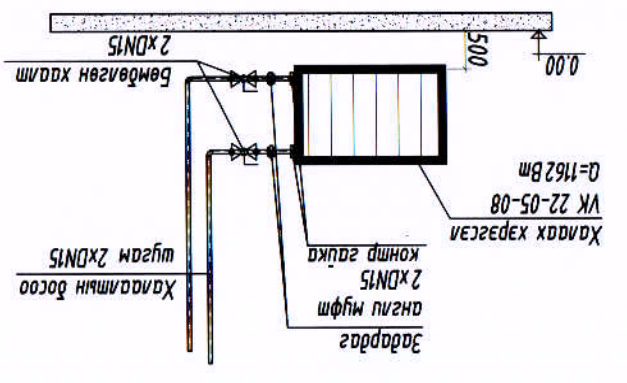

ХААЛАЛТЫН 3

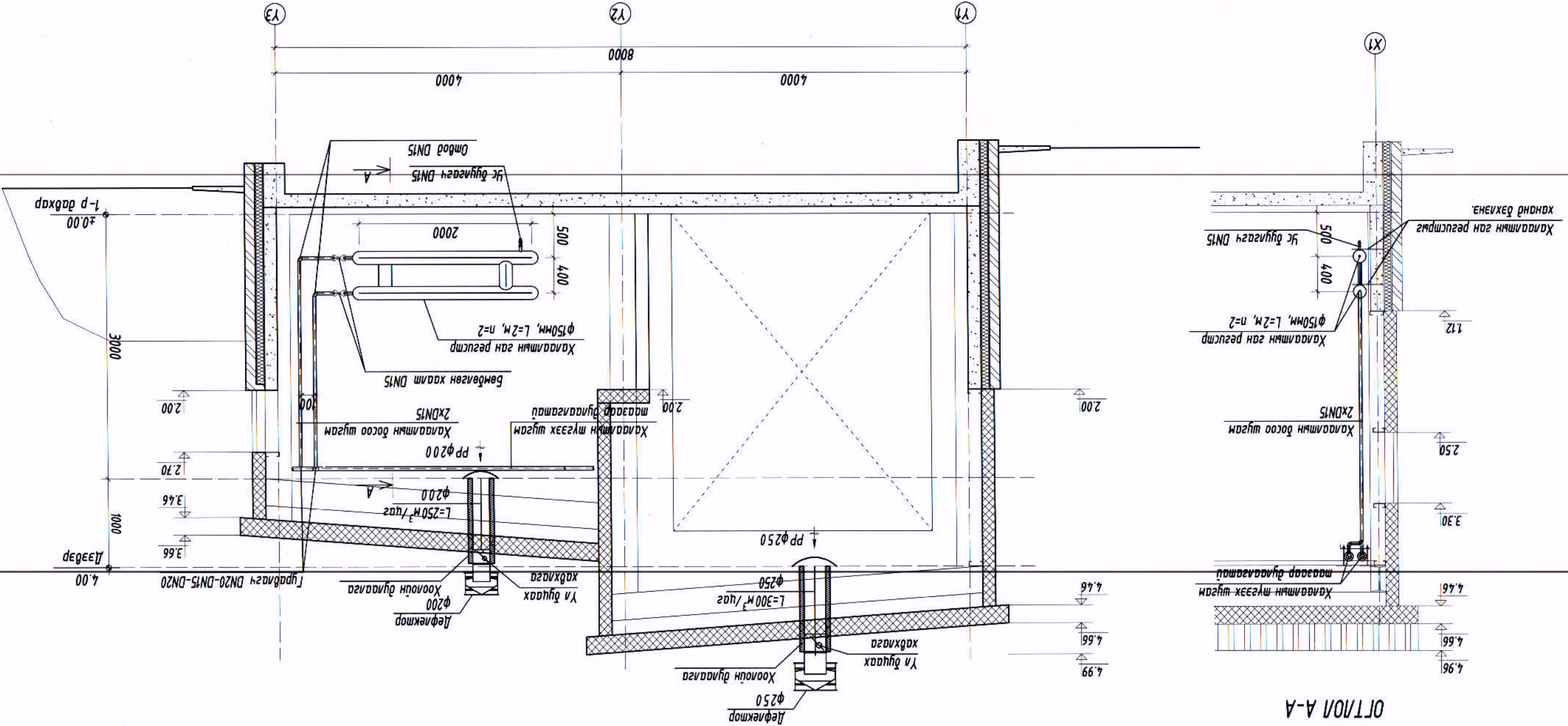

ХЭСЭГ 1/А-2

ОТНОЛ А-А



 БАРЛЫН ЭРЭГ ТАСВИЙН  
 БЭСГЭМ - КОМПАНИ  
 Уулзвар: Улаанбаатар, Төвдүрэг дүүргийн 11-р хороо "БСЭМ" ХХК-н байр  
 М-уулзвар: 110103

Эрхлүүлэгч	Б.Сүмбэр	Т.Шуур:	ББ-61/2020	Масштаб:	М1:100	Огноо:	2020
Инженер	М.Баярхүү	Т.Шуур:	ББ-61/2020	Масштаб:	М1:100	Огноо:	2020
Гүйцэтгэсэн	М.Баярхүү	Т.Шуур:	ББ-61/2020	Масштаб:	М1:100	Огноо:	2020
Шалгарсан	М.Баярхүү	Т.Шуур:	ББ-61/2020	Масштаб:	М1:100	Огноо:	2020

10-р хороо "БСЭМ" ХХК-н байр  
 Уулзвар: Улаанбаатар, Төвдүрэг дүүргийн 11-р хороо "БСЭМ" ХХК-н байр  
 М-уулзвар: 110103

Говь-Алтай аймгийн амьсгал, сөнбүүлэг сүм, Жаргалант баг  
 Говь-Алтай аймгийн амьсгал, сөнбүүлэг сүм, Жаргалант баг  
 Говь-Алтай аймгийн амьсгал, сөнбүүлэг сүм, Жаргалант баг



Боловсруулсан:   
"БСМО" ХХК-ний захирал ..... Б.Сүхжидмаа   
Инженер ..... М.Одбаяр

ДОТОР ХАЛААЛТ, АГААР СЭЛГЭЛТ /ХАС/   
/Ажлын зураг/

Говь-Алтай аймаг, Есөндугаас сум,   
Жаргалант багш дорнодод "Харууны дүүр"   
/Ажлын зураг/

ШИФР: ББ-10/2020

БАРИЛГЫН ЗУРАГ ТӨСЛИЙН   
"БСМО" ХХК

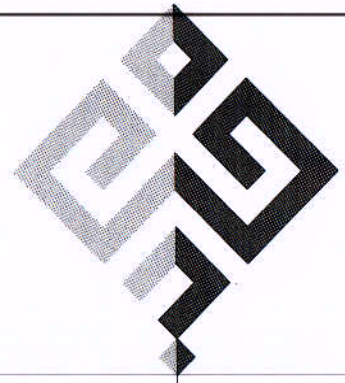

**ТАЙЛАГАР БИЧИГ**

Эрхний хэсэг: Говь-Алтай аймаг, Есөнбулаг сум, Жаргалант багт даргудааар мөрдөгдөж буй "Харуулын дүүр" даруулын Хааламт системийн ажлын зургийг дарууга архитектур, технологийн болон зургийн даалгаврыг үндэслэн боловсруулав.

А. Зургаг төслийг боловсруулахдаа дараах норм ба дүрмийг мөрдөж болсон хувиар:  
 1. Даруугаг хэрэглэх гур амьтгаг ба геофизикийн үзүүлэлт  
 БНЭД 23-01-09  
 2. Даруулын дугаарын хангамж  
 БНЭД 23-02-09  
 3. Хааламт, агаар сэлгэмт ба кондиционер  
 БНЭД 41-01-11  
 4. Олон нийтийн, иргэний дарууга  
 БНЭД 31-03-03  
 Б. Хааламт, агаар сэлгэмтийн системийн тооцоог дараах дараар тооцооло.  
 1. Гадна агаарын хэм хүлэмжийн гуурагд /бүлүүлэлт/  
 - 31,3°C  
 2. Зонхилох өрөөний хэм:  
 3.1. Харуулын дүүр  
 20°C

В. ХААЛАГТ:  
 Хааламтын систем нь "Герман" улсад үйлдвэрлэсэн "ADAХ Norel" Цахуугаан хааагуур мөрдөг.

**ХАШАГАА ХИЙЦИЙН ДУЛААН ТЕХНИКИЙН ҮЗҮҮЛЭЛТ**

Д/д	Хашагаа хийцийн нэр	Нэр				
		Материал	Нэгж	Зурагн	ДАК	
1	Гадна хана /1-р давхар/	Өнгөлсөө	-	-	-	
		Сайжруулсан шадарлага	1800	0.15	0.76	0.197
		АЛС дэвсгэл хана	2500	0.25	0.135	1.85
		Полстрол дугаараа	40	0.15	0.041	3.65
		Гадна өнгөлсөөний тоосгон өрөг хана	14.00	0.12	0.27	0.037
		Дулаан дамжмлын итгэлчлүүр				0.158
		Хүчлэм				4.05
		Чулуун хөвөн дугаараа	600	0.15	0.17	0.006
		1 үе хуягт хар цаас	600	0.002	0.17	0.012
		Банз	1800	0.05	0.76	0.026
3	Хүчлэм	Чулуун хөвөн дугаараа	600	0.15	0.17	0.006
		1 үе хуягт хар цаас	600	0.002	0.17	0.012
		Банз	1800	0.05	0.76	0.026
		Нагуугаа	1800	0.05-0.25	0.41	0.122
		Шүр үс тусгаарлагч 1 үе хар пергамин	600	0.001	0.17	0.006
		Цөмнөмөн тэгшлүүл	1800	0.02	0.76	0.026
		Дулаан дамжмлын итгэлчлүүр				0.158
		Хүчлэм				5.44
		Гадна ханаа				0.98
		Шан 1				2.15
5	Дулаангазгуу шан				0.465	

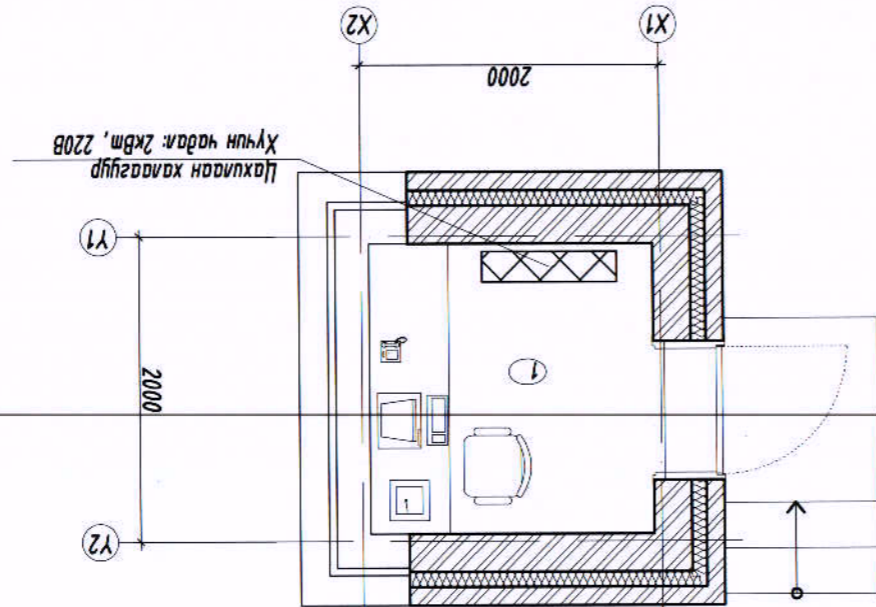

**ХААЛАГТЫН СИСТЕМИЙН БАЙГУУЛАГТ**

Д/д	ГОСТ, марк	Материалын нэр	Тоо	Нэгж	Тайлбар
1	ADAХ Norel	Цахуугаан хааагуур	1.0	у/м	
Хааламтын систем					

**МАТЕРИАЛЫН ТОДОРХОЙЛОГТ**

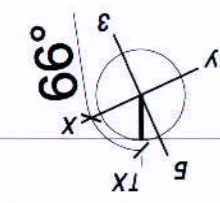

**БАРНИЛЫН ЗЭРЭГ ТӨСЛИЙН**  
 "БЭСНО" КОМПАНИ  
 Утас: 7716 9913  
 И-мэйл: bsn@bno.mn

Б.Зохирал	Б.Сүлжидмаа	ET Шифр:	ББ-51/2020	Масштаб:	M:100	Огноо:	2020
Инженер	М.Одбаяр	ТТ Шифр:		Зургийн дугаар:	ХАС-1	Хүндэс:	32
Гүйцэтгэсэн	Б.Солонго						
Шалгарсан	М.Одбаяр						

ХААЛАГТЫН СИСТЕМИЙН БАЙГУУЛАГТ

Говь-Алтай аймаг, Есөнбулаг сум, Жаргалант багт  
 Говь-Алтай аймгийн өмнөдүгдэл, механикийн хяналтын үзэсгэлэн төвийн жижиг зургаг төсөл

Д.Д	Өрөөний нэр	Талбай	Өрөөний хэм
1	Харуулын дүүр	3.61	20°C
ББ	Б.Ганзориг		
ХТ.Д.Г	Э.Нямдар		
ХД	Н.Лүрвэжжаргал		

ЗӨВШӨӨРӨЛЦӨН