

ШИФР: ББ-51/2020

МОНГОЛ УЛС
 БАРИЛГА, ХОТ БАЙГУУЛАЛТЫН ЯАМ
 БАРИЛГЫН ХЭЛЖИЙН ТӨВ
 Материалын нэгтгэл, өгөгдлийн
 үндэсний төв
 МАГАЛТАЛ ХИЙ ДЭСН
 Материал харгалзан
 Хэлтсийн дарга
 Тарын үсэг
 20 оны 11 сарын 03

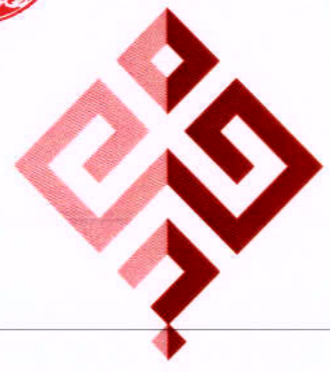

БАТЛАВ: ГОВЬ-АЛТАЙ АЙМГИЙН ЕРӨНХИЙ АРХИТЕКТОР Б.БЯМБАДОРЖ

БАРИЛГЫН ЗУРАГ ТӨСӨЛ
 "БСМО" ХХК

ГОВЬ-АЛТАЙ АЙМАГ ЕСӨНБУЛАГ СУМ ЖАРГАЛАНТ БАГ
АВТОБУУДАЛ, ТЕХНИК ХЯНАЛТЫН ҮЗЛЭГИЙН ТӨВИЙН
ЖИШИГ ЗУРАГ ТӨСӨЛ
 /Ажлын зураг/

БО/ОБСРҮУЛСАН:

"БСМО" ХХК-ний ерөнхий захирал Б.Сүмбараа

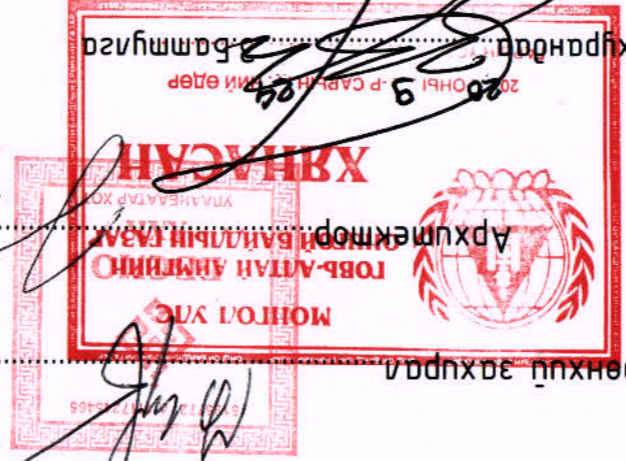

Архитектор: Б.Очирдам

ЗӨВШӨӨРӨЛЦӨН:

Говь-Алтай аймаг оюуны өвөрмөц байдлын газрын дарга Б.Очирдам

Говь-Алтай аймаг мэргэжлийн хяналтын газрын дарга
 Үргэлжлэн шүүр орлон зүүцэгшээч Н.Ганшүлээ



Захиалагч: Автотээвэр үндэсний төвийн захирал Б.Гүророозон

Улаанбаатар хом 2020 он

Д/д	Төрдөрхийлт	Тайлбар
1	Авто мээврийн мөв	Төлөвлөж буй
2	Сэрвэч	Төлөвлөж буй
3	Харуулын байр	Төлөвлөж буй
4	Уурын эгцүх	Төлөвлөж буй



- Танхуу тэмдэг**
- Төлөвлөж буй барилга
 - Одоо байгаа барилга
 - Төлөвлөж буй явган хүний зам
 - Төлөвлөж буй авто зам, зогсоол
 - Төлөвлөж буй зүлгээжүүлсэн талбай
 - Дуган, цэвэр усны шугам
 - Бохир усны шугам
 - Цахилгааны шугам
 - Одоо байгаа авто зам, зогсоол
 - Эдлэлэр газрын хэмжээ
 - Хашаа, хашлага
 - Хаалга
 - Явган хүний гарц



Б.БЯНБАДОРЖ
"БСЭЛ" АЖИЛАА
ХУВИЙН ХӨДӨӨ
ХУМУУЛ
ХААГА
УЛААНБААТАР

Говь-Алтай аймгийн орноодугдвал, техникийн хяналтын үзэлзүйн төвийн жишээ зурга төсөл

Ерөнхий төлөвлөгөө

Ер захирал	Б.Сүхжидмаа	ЕГ Шифр:	Масштаб:
Архитектор	Г.Нямдэлгэр	ББ-51/2020	М1:500
Гүйцэтгэсэн	Г.Нямдэлгэр	ТГ Шифр:	Зургийн дугаар:
Шалгатсан	Б.Очирдам		ЕТ-1
			Хугацаа:
			2020
			9

Дэд	Нэр	Хэмжих нэгж	Тоо шурхээ
1	Тамхны цэг/тэмдэглэгээ/	ш	1
2	Модон сүүдрэвч	ш	2
3	Сандаал	ш	8
4	Буйлс	ш	11
5	Бул сөөг	ш	88
6	Эүлэгжүүлэлт	м ²	1616.50
7	Хогийн сав	ш	4
8	Замын хэлтээ тэмдэглэгээ	м ²	13
9	Замын ёосоо тэмдэглэгээ	ш	6
10	Хашаа	м	157.7
11	Хашлага	м	102.68

ГАДНА ТОХИЖИЛТ М1:500

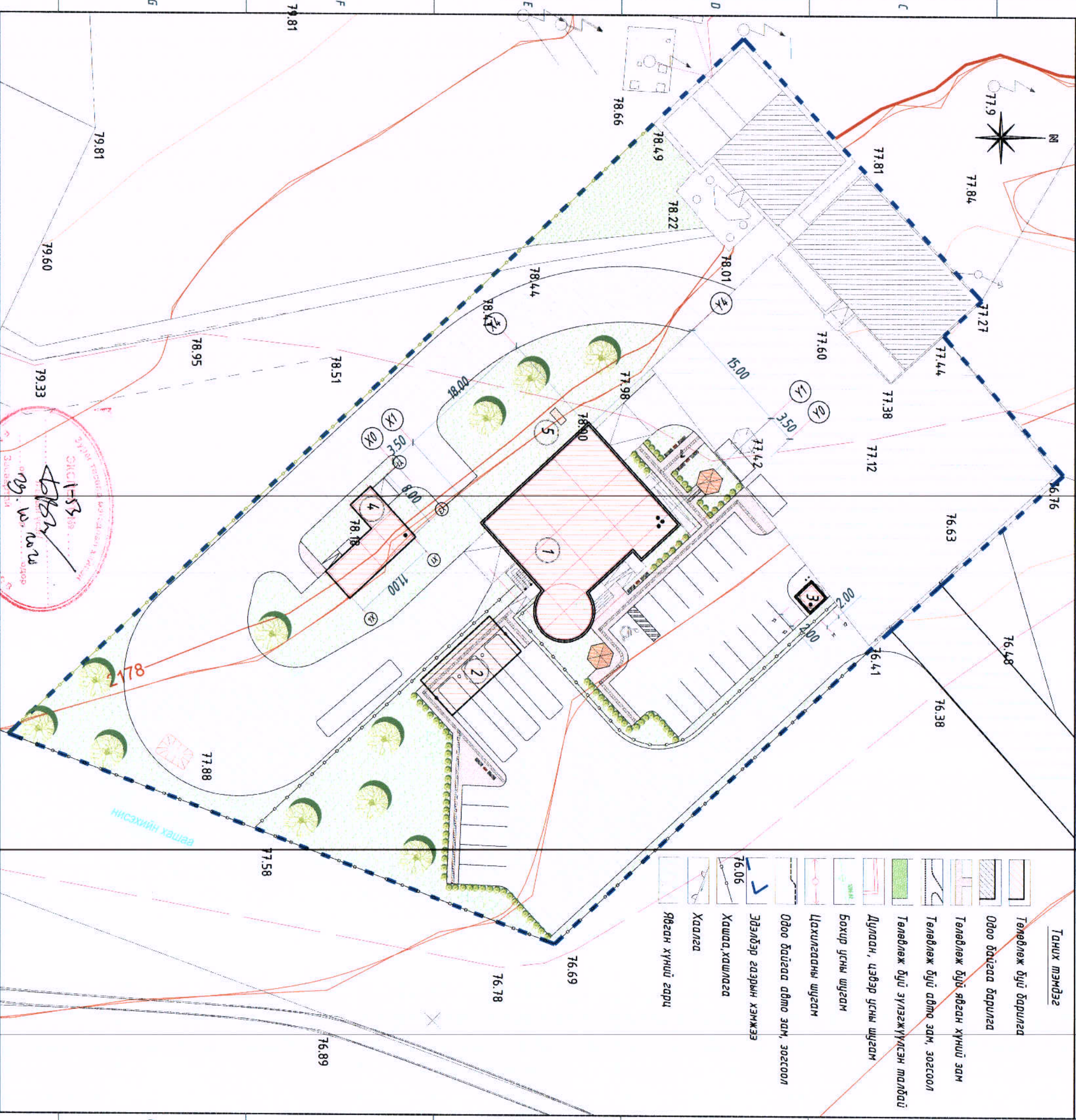

Дэд	Тодорхойлолт	Тайлбар
1	Авто тээврийн мөв	Төлвөлж буй
2	Сарагч	Төлвөлж буй
3	Харуулын баир	Төлвөлж буй
4	Зурын зуух	Төлвөлж буй
5	Генератор	Төлвөлж буй

- Тангих тэмдэг**
- Төлвөлж буй барилга
 - Одоо байгаа барилга
 - Төлвөлж буй явган хүний зам
 - Төлвөлж буй авто зам, зогсоол
 - Төлвөлж буй эүлэгжүүлсэн малбай
 - Дулаан, цэвэр усны шугам
 - Бохир усны шугам
 - Цахилгааны шугам
 - Одоо байгаа авто зам, зогсоол
 - Эзлэлдэр газрын хэмжээ
 - Хашаа, хашлага
 - Хаалга
 - Явган хүний гарц

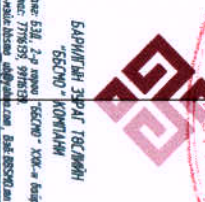
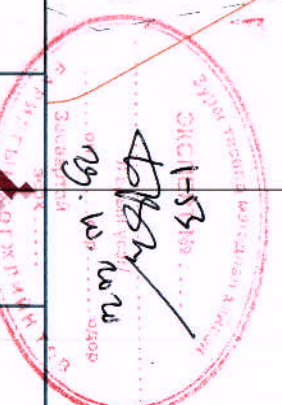

Б.Сүрэнжав	Б.Сүрэнжав	Б.Сүрэнжав	Б.Сүрэнжав
Архитектор	Архитектор	Архитектор	Архитектор
Гүйцэтгэсэн	Гүйцэтгэсэн	Гүйцэтгэсэн	Гүйцэтгэсэн
Шалгалсан	Шалгалсан	Шалгалсан	Шалгалсан

Говь-Алтай аймгийн адмодуудад, техникийн хяналтын үзлэгийн төвийн жишээ зураг төсөл

Гадна тохижилт

Шифр: 55-51/2020
Масштаб: М1:500
Хугацаа: 2020

1	2	3	4	5	6
А	Б	В	Г	Д	Е



Эр захурагч
 Б.Гунжидмаа
 ET Шифр: ББ-51/2020
 Масштаб: М1:100
 Огноо: 2020

Архитектор
 Г.Нямдагзор
 Г.Нямдагзор

Гүйцэтгэгч
 Г.Нямдагзор
 Г.Нямдагзор

Шалгарсан
 Шалгарсан

Метал ба модон сарагч
 Говь-Алтай аймгийн ард түрэг, Жаргалант сум, Жаргалант баг
 Говь-Алтай аймгийн ард түрэг, Жаргалант сум, Жаргалант баг
 Метал ба модон сарагч

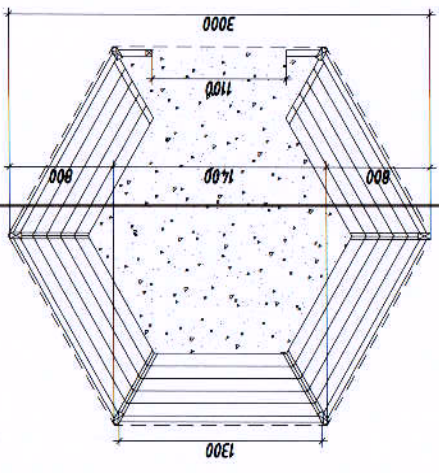
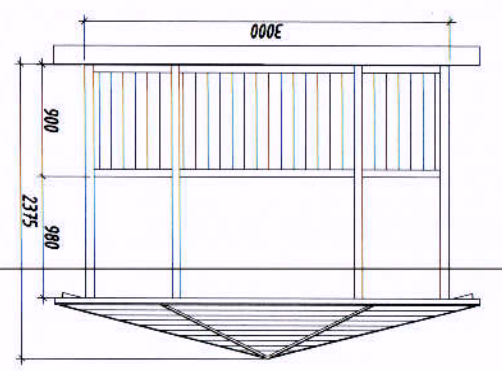
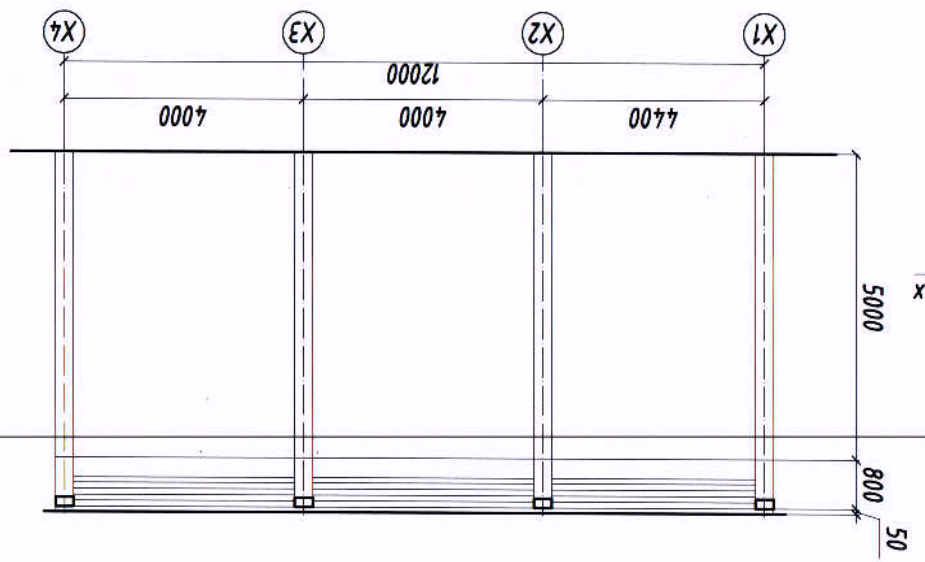
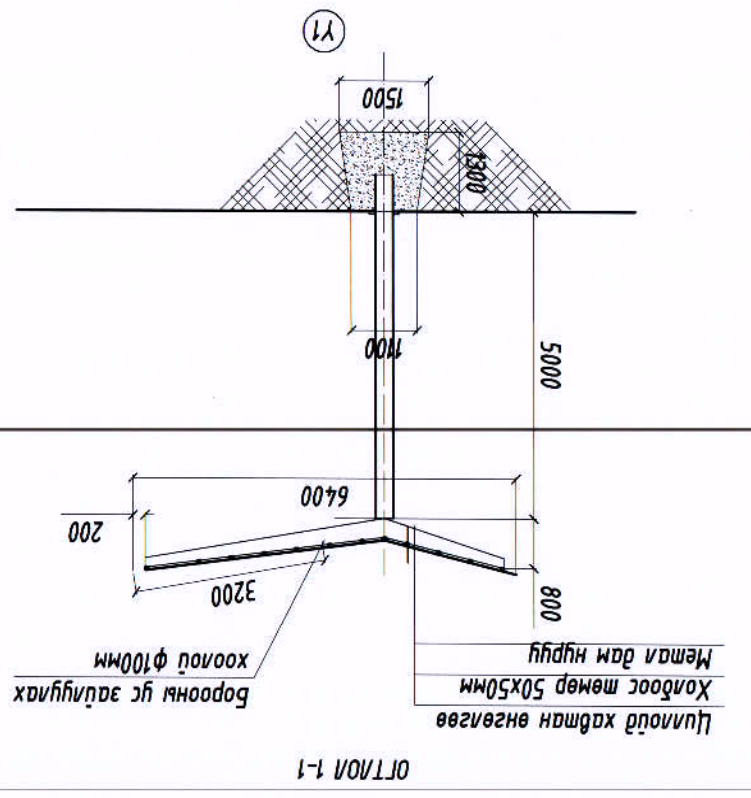
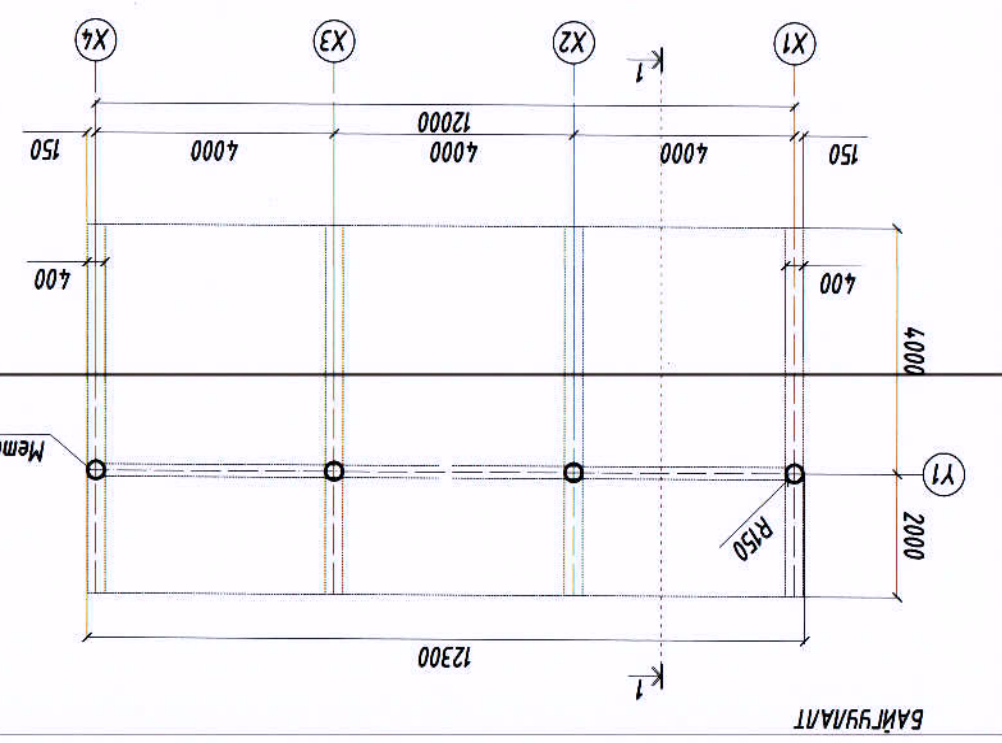
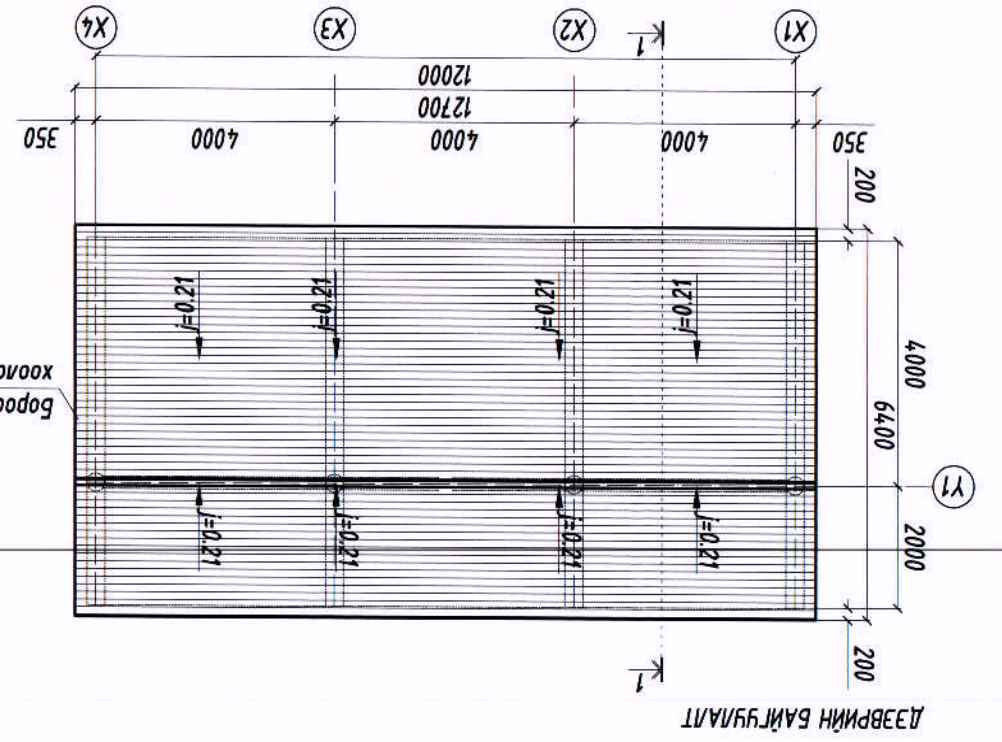

МОДОН САРАВЧ

METAL SARAACH

НҮҮР ТАЛ

НҮҮР ТАЛ

ДЭВРИЙН БАЙГУУЛАЛТ

БАЙГУУЛАЛТ

ОТНОН 1-1

БАЙГУУЛАЛТ

1 2 3 4 5 6 7 8

ТӨМӨР ХАШАА, ХААЛГА

Төмөр хаалга-2



БАЙГУУЛАЛТ

Төмөр хаалга-1

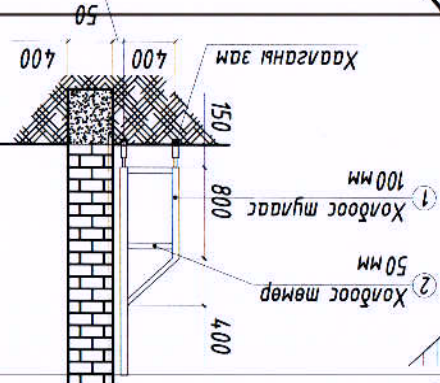

Осмон 1-1

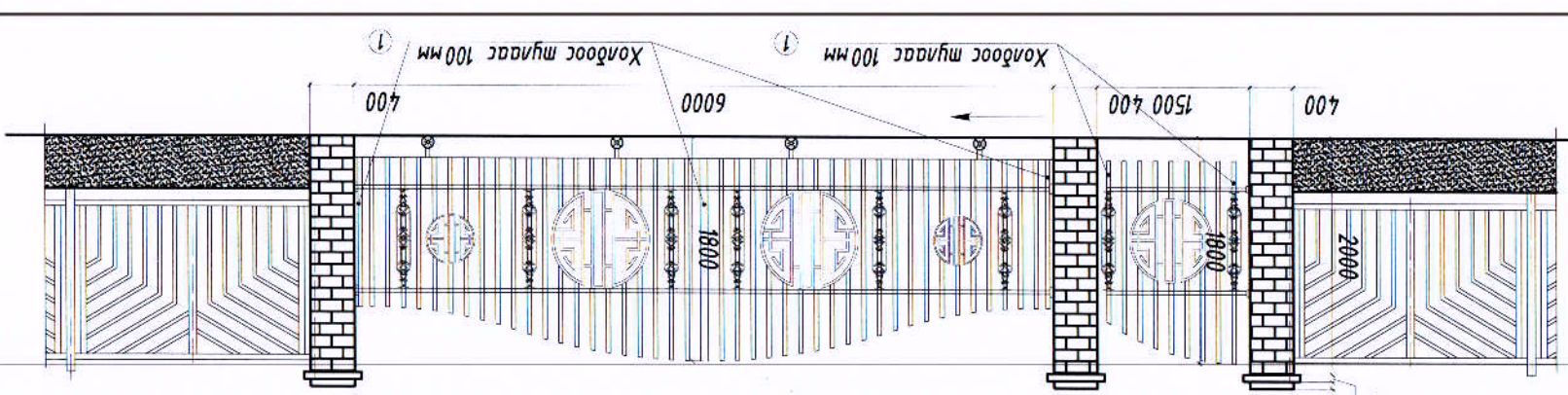

ТӨМӨР ХААЛГА-1

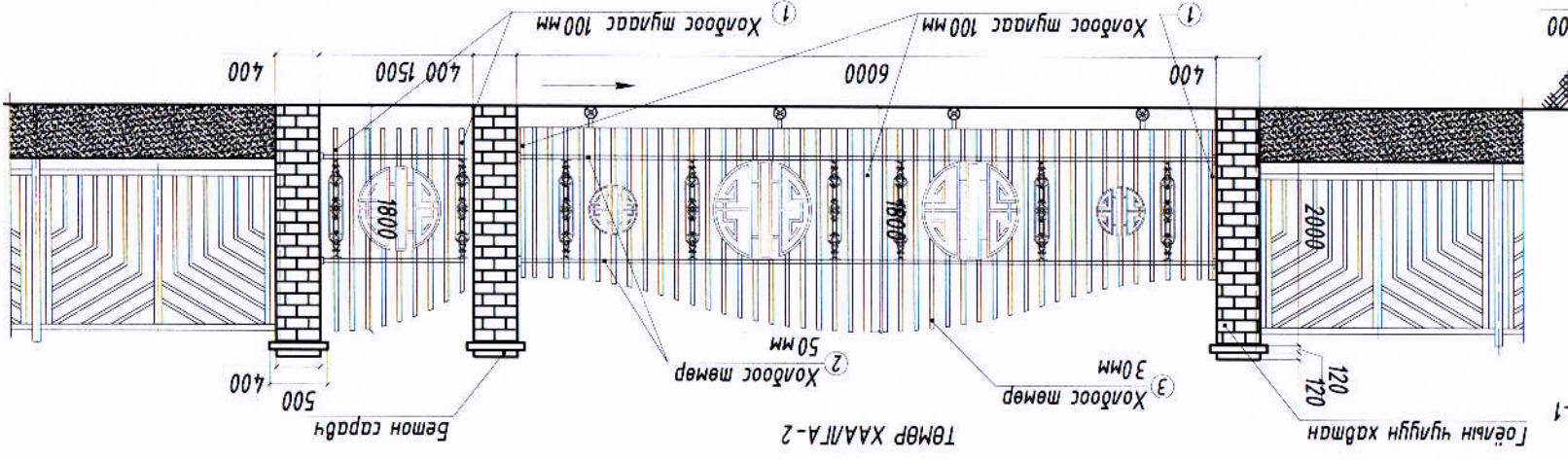

ТӨМӨР ХААЛГА-2

Гоёлын чулуун хабтан

Осмон 1-1

Хашааны багана

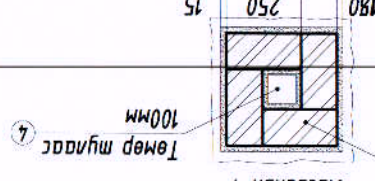

ХАШААНЫ ХАРАГДАХ БАЙДАЛ

№	Материалын нэр	Хэмжих мөө	1	2	3	4	5
1	Төмөр тугаас / дуга 100 мм /	М	30				
2	Төмөр холбоос / дуга 50 мм /	М	28				
3	Төмөр холбоос / дуга 30 мм /	М	14.5				
4	Төмөр тугаас / дуга 100 мм L=2300 /	М	14				
5	Багана	М3	1.92				

Осмон 2-2

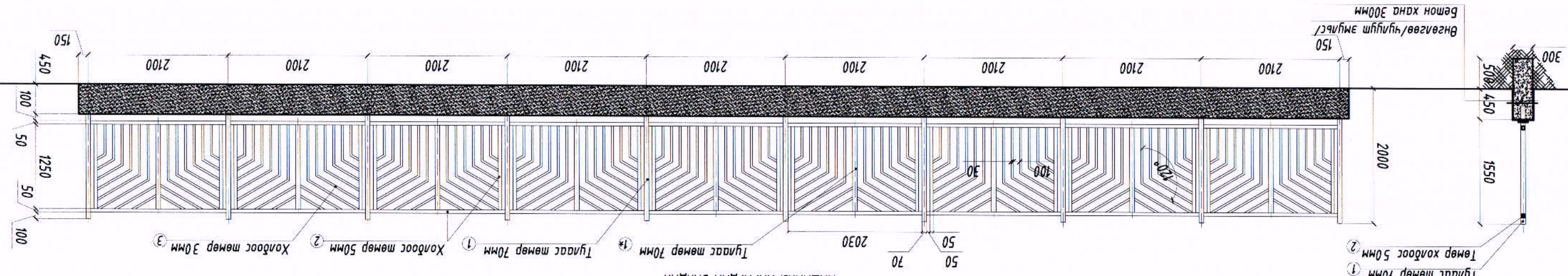

Тайлбар
 1. Төмөр хашааг хийхдээ 300x450мм/н/ бетон сууринд 2100мм алхамтаар зургаш түүлсэн схем, загварын дагуу чанартай сайн хийж гүйцэтгэнэ. Мөн металл гуйварын ганнаагыг цэвэрхэн гүйцэтгэж загнуурын даас, шараагыг сайтар цэвэрлэсний эвдрэлээс хамгаалсан
 2. Төмөр хашааны тоо хэмжээг зураг төсөл боловсруулах даалгаварын дагуу 50м урттай нийм хэмжээгээр түүлсэн болно.

№	Материалын нэр	Хэмжих мөө	1	2	3	4
1*	Төмөр тугаас / дуга 70 мм L=1550 мм /	М	1.55x68=105.4			
2	Төмөр холбоос / дуга 50 мм /	М	6.5x67=435.5			
3	Төмөр холбоос / дуга 30 мм /	М	13x67=871			
4	Бетон суурь	М3	40.65			

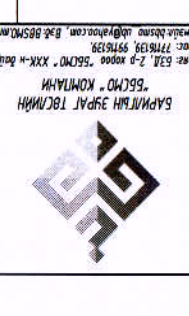

Төмөр хашаа, хаалга	Эрх зурвал	Архитектор	Гүйцэтгэсэн	Шалсан
Төмөр хашаа, хаалга	Б.Гунжидмаа	Г.Нямдэлгэр	Г.Нямдэлгэр	Б.Очирдам
	ЭТ Шифр: 55-51/2020	Г.Нямдэлгэр	Г.Нямдэлгэр	Г.Нямдэлгэр
	М1:100	ЭТ Шифр: 55-51/2020	ЭТ Шифр: 55-51/2020	ЭТ Шифр: 55-51/2020
	Огноо: 2020	Хуудас: 9		

А3

F

E

D

C

B

A

1/1 Барилгын эргэлтийн цэвүүдийн сойбицол

Дугаар	Х	Ү	Урм	Цэвүүд
1	287669.8000	5139513.1790	14.5	1-2
2	287679.6174	5139502.5080	5.49	2-3
3	287684.5629	5139502.3020	5.49	3-4
4	287684.3568	5139497.3565	5.49	4-5
5	287671.4138	5139497.5626	3.5	5-6
6	287681.9871	5139499.9323	11.50	5-7
7	287670.9482	5139489.7764	18.00	7-8
8	287658.7611	5139503.0231	15.00	8-1

1/2/ Барилгын эргэлтийн цэвүүдийн сойбицол

Дугаар	Х	Ү	Урм	Цэвүүд
1	287684.8573	5139492.3817	12	1-2
2	287692.9820	5139483.5505	-	2-1

1/3/ Барилгын эргэлтийн цэвүүдийн сойбицол

Дугаар	Х	Ү	Урм	Цэвүүд
1	287685.8749	5139533.0016	2	1-2
2	287681.4526	5139531.5297	2	2-3
3	287679.9807	5139530.1756	2	3-4
4	287678.6262	5139531.6471	2	4-1

1/4/ Барилгын эргэлтийн цэвүүдийн сойбицол

Дугаар	Х	Ү	Урм	Цэвүүд
1	287672.6851	5139480.5037	11	1-2
2	287680.1327	5139472.4085	4	2-3
3	287677.1890	5139469.7002	8	3-4
4	287671.7725	5139475.5876	4	4-5
5	287668.8288	5139472.8794	3	5-6
6	287666.7977	5139475.0872	8	6-1

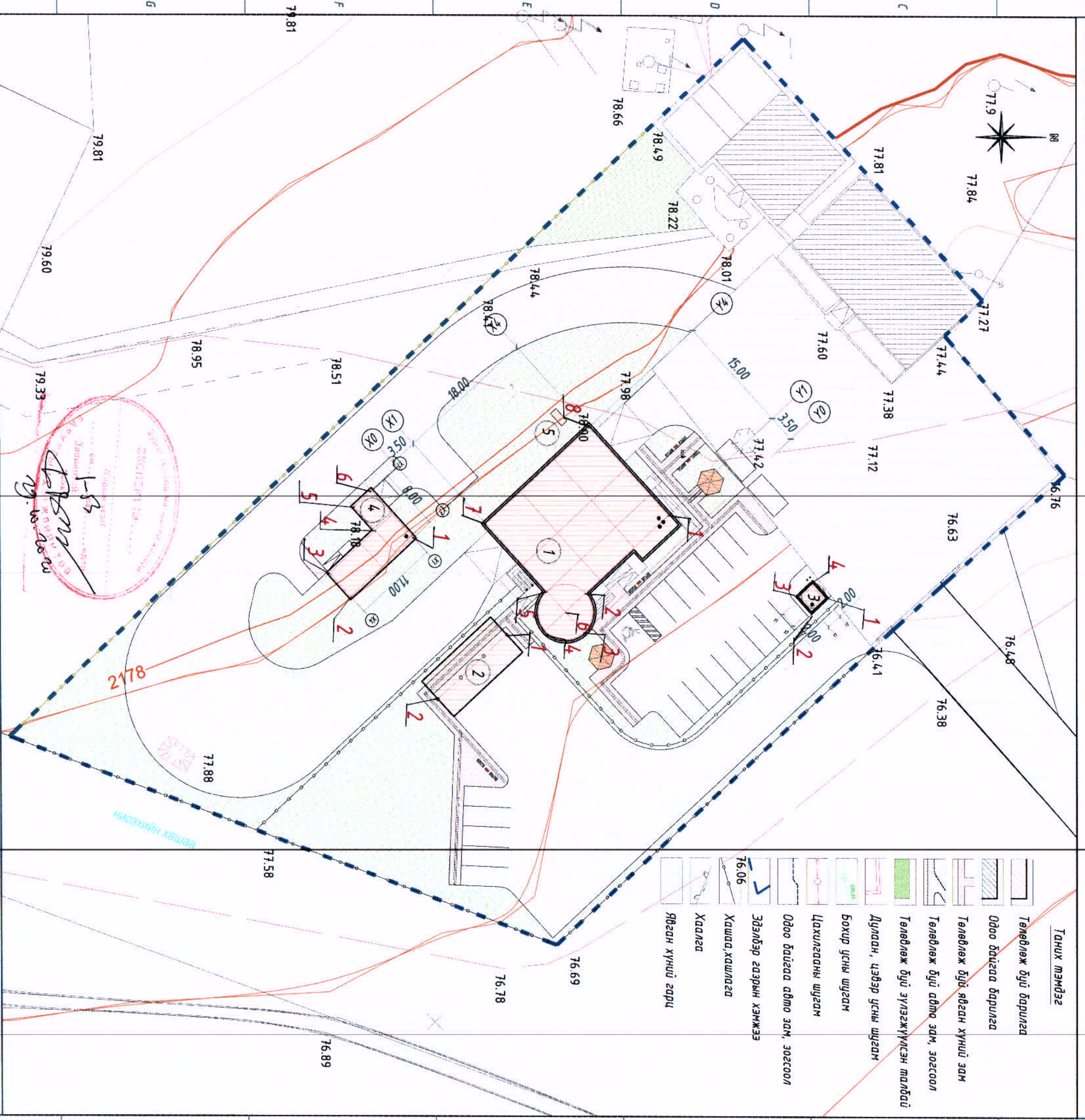

- Танх тэмдэг
- Төвдөлж буй барилга
 - Одоо байгаа барилга
 - Төвдөлж буй явган хүний зам
 - Төвдөлж буй авто зам, зогсоол
 - Төвдөлж буй зүлгэжүүлсэн талбай
 - Дулаан, цэвэр усны шугам
 - Бохир усны шугам
 - Цахилгааны шугам
 - Одоо байгаа авто зам, зогсоол
 - Эдгэлбэр газрын хэмжээ
 - Хашаа, хашлага
 - Хаалга
 - Явсан хүний гарц

Дд	Тодорхойлолт	Тайлбар
1	Авто тээврийн төв	Төвдөлж буй
2	Сарагч	Төвдөлж буй
3	Харуулын байр	Төвдөлж буй
4	Уурын зуух	Төвдөлж буй
5	Генератор	Төвдөлж буй

БҮРЛЭГЭЙН ЭРЭГ ТӨСЛИЙН
БЭСӨН КОМПАНИ
Хуучин ЭБЛ, 2-р үеийн "СӨС" хувь-4 байр
Улаанбаатар, Төв аймгийн Засаг захиргааны
Нэгдүгээр хороо, 1-р хороо, 1-р хороо, 1-р хороо

Говь-Алтай аймгийн автобүддэл, техникийн хяналтын үзлэгийн төвийн жишээ зураг төсөл

Улаан шугам

Ер захирал	Б.Сүмбидова	ЕГ Шифр:	ББ-51/2020	Масштаб:	М:500	Огноо:	2020
Архитектор	Г.Нямдэлгэр	Гүйцэтгэгч	Г.Нямдэлгэр	Зургийн дугаар:	ЕТ-5	Худгас:	9
Гүйцэтгэгч	Шалагсан	Б.Очирдам					

ЗАЙ ХЭМЖЭЭ М:1500

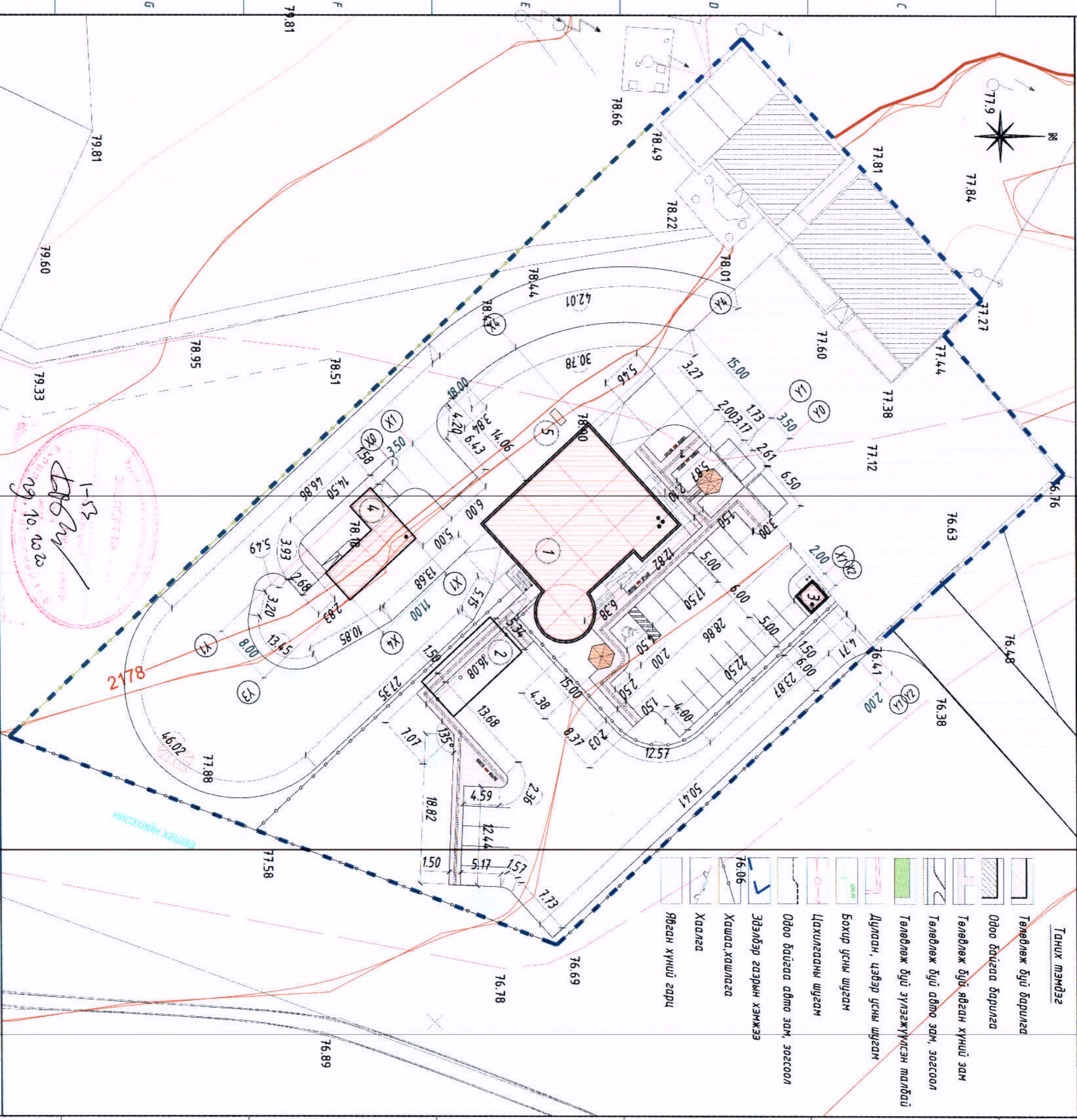

- Танх тэмдэг**
- Төвдөлж буй барилга
 - Одоо байгаа барилга
 - Төвдөлж буй явган хүний зам
 - Төвдөлж буй авто зам, зогсоол
 - Төвдөлж буй зүлэгжүүлсэн талбай
 - Дуган, цэвэр усны шугам
 - Бохир усны шугам
 - Цахилгааны шугам
 - Одоо байгаа авто зам, зогсоол
 - Эдлэлээр газрын хэмжээ
 - Хашаа, хашлага
 - Хаалга
 - Явсан хүний гарц

1-53
 19.10.2020

Дд	Тодорхойлолт	Тайлбар
1	Авто тээврийн төв	Төвдөлж буй
2	Сарагч	Төвдөлж буй
3	Харуулын байр	Төвдөлж буй
4	Уурын зуух	Төвдөлж буй
5	Генератор	Төвдөлж буй



БҮЛЭГЛЭГ ЗЭРЛЭГ ТӨСВИЙН
 "БСМО" КОМПАНИ
 Улаанбаатар хот, 4-дугаар
 хороо, ТТШЗ-ий өмнөд
 талд байрлах байршил

Говь-Алтай аймаг, Есөндугаг сум, Жаргалант баг
 Говь-Алтай аймгийн өмнөдүгдэл, техникийн хяналтын үзлэгийн төвийн жишээ зураг төсөл

Зай хэмжээ	
Ер-захирал	Б.Сунжидмаа
Архитектор	Г.Нямдэлгэр
Гүйцэтгэгч	Г.Нямдэлгэр
Шалдасан	Б.Очирбат

Шифр:	ББ-51/2020	Масштаб:	М:500	Огноо:	2020
ТГ Шифр:		Зургийн дугаар:	ЕТ-6	Хүндэс:	9

Дд	Тодорхойлолт	Тайлбар
1	Авто тээврийн төв	Төвөлж бүй
2	Сарагч	Төвөлж бүй
3	Харуулын байр	Төвөлж бүй
4	Эзрэн зүүх	Төвөлж бүй
5	Генератор	Төвөлж бүй

ӨНДӨРЖИЛТ, ТӨВӨЛЖЛИЙТ М1:500

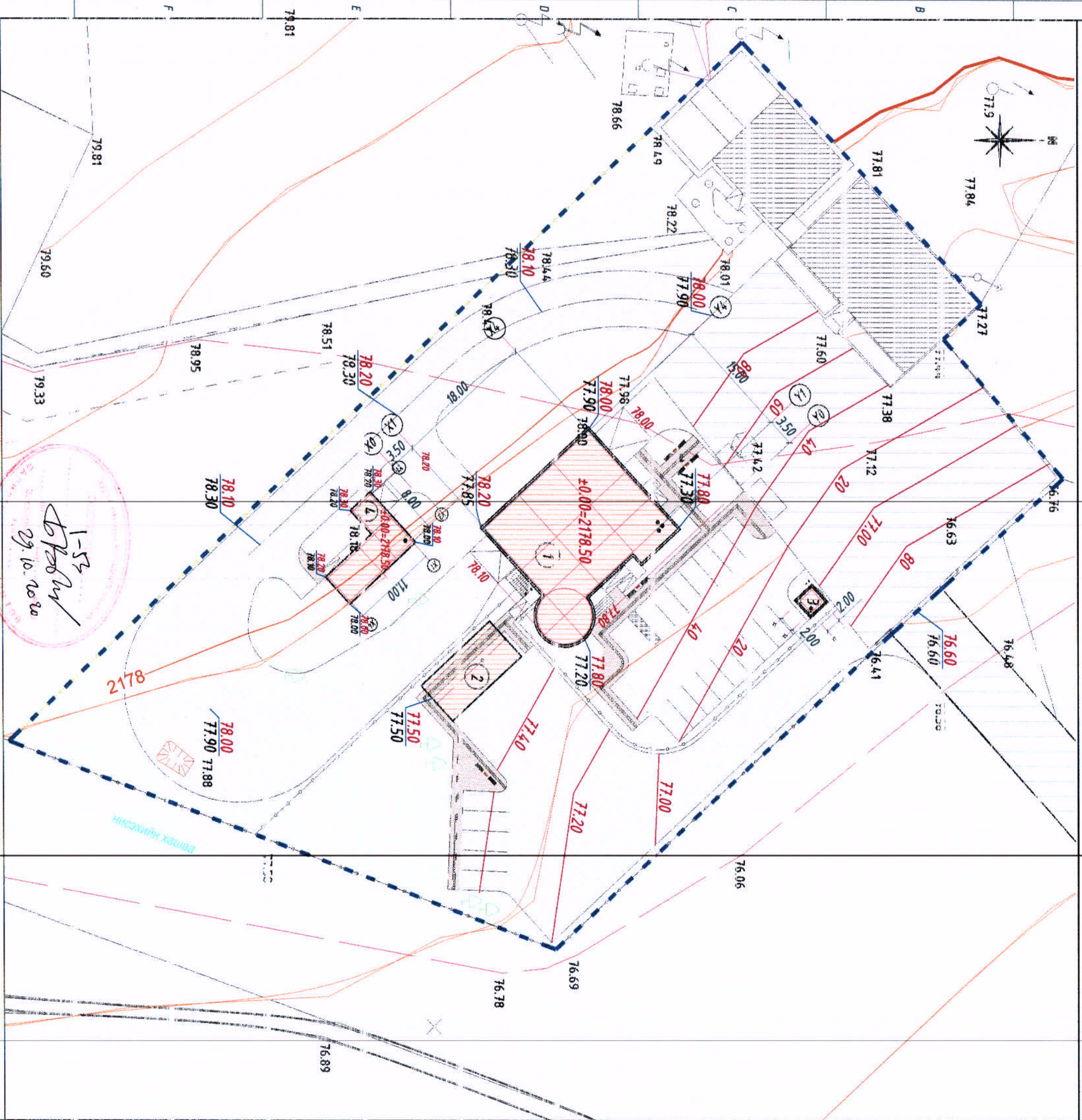

- Танх тэмдэг**
- Төвөлж бүй баруулаа
 - Одоо байгаа баруулаа
 - Төвөлж бүй явсан хүний зам
 - Төвөлж бүй авто зам, зогсоол
 - Төвөлж бүй зүгээжүүлсэн талбай
 - Дулаан, цэвэр усны шугам
 - Сүлжээ
 - Цахилгааны шугам
 - Одоо байгаа авто зам, зогсоол
 - Эзлэлээр шугамын хэлжээ
 - Хашаа, хашаага
 - Хаяага
 - Явсан хүний зам
 - 1-р давхрын шалны түвшин
 - Төвөлжсөн өндөр
 - Одоо байгаа өндөр
 - Надуу /% /
 - Ус урсах чиглэл
 - Холын зөм /м /
 - Унаан горizontаль

ТАЙЛБАР

Төвөлжилтийг оны сард "ХХК-ий төвөлжилтийг" байр зүйн дэвсгэр зурвасны үндэслэл дээр үндэслэн хийжээ. Өндрийн холбооны геологийн гүнзгий судалгааг үндэслэн хийжээ. Төвөлжсөн өндөр нь зам талбайн хүчлэм хийсний дараахь өндөр болно. Төвөлжсөн өндрийн тоон дээр 200-г / 2764.00 г.м. / нэмж уншина.

1-53
Б.Бат-Эрдэнэ
29.10.2020

- БАРИУЛ ЭЗЭЛ ТӨЛӨӨ**
- Б.Бат-Эрдэнэ
Инженер
Гүйцэтгэсэн
- Шалгарсан**
- У.Ш. Шидансүрэн

Говь-Алтай аймгийн аймгуудад, механикийн хяналтын үзэгцүүн төвийн жишээ зураг төсөл		Өндөржилт, төвөлжилт	
Ер захирал	Б.Сүхжиднаа	Шифр:	Масштаб:
Инженер	Б.Бат-Эрдэнэ	ББ-51/2020	М1:500
Гүйцэтгэсэн	Б.Бат-Эрдэнэ	ТГ Шифр:	Зургийн дугаар:
Шалгарсан	У.Ш. Шидансүрэн		БА-7
			Хугацаа: 9

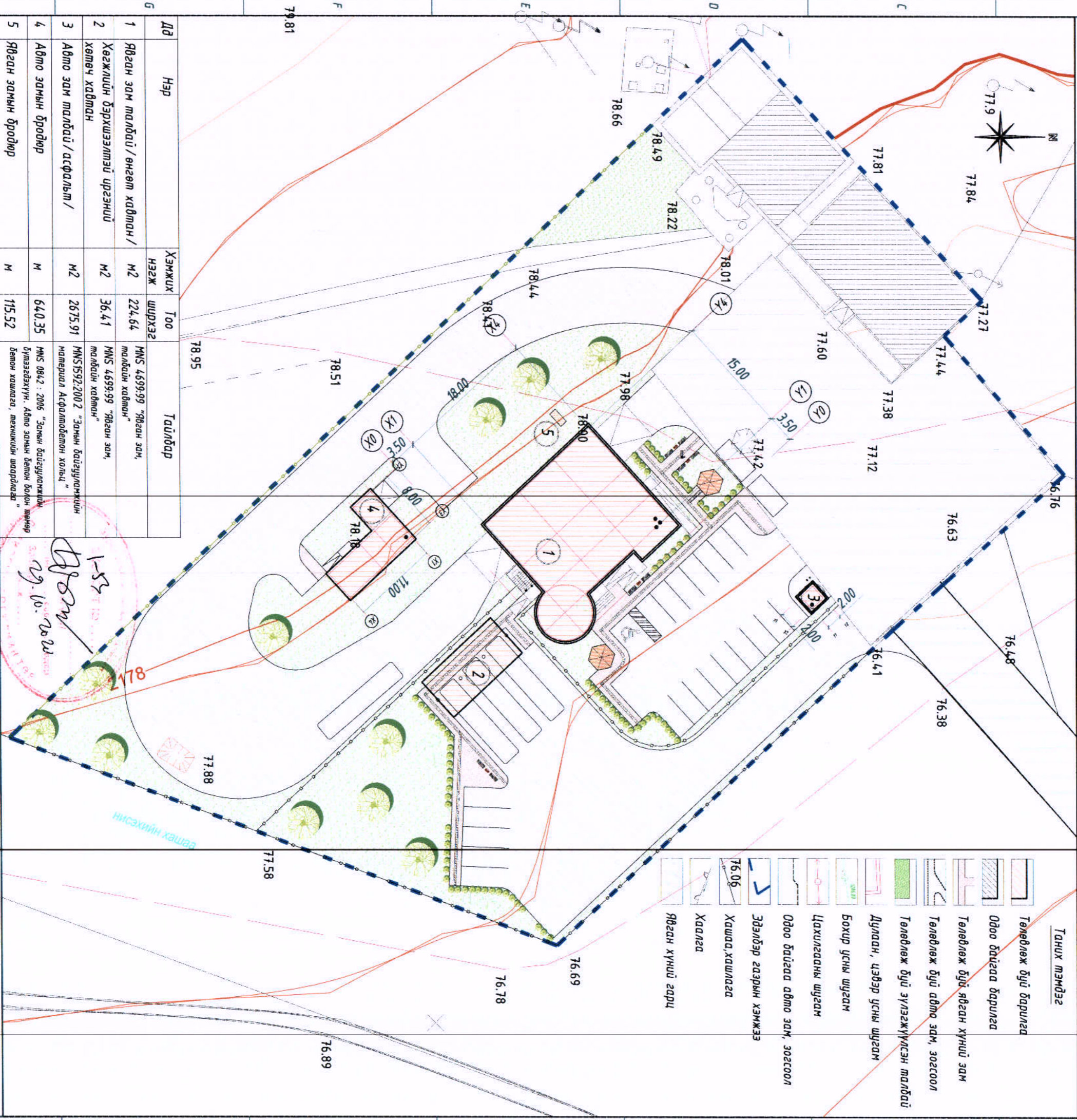
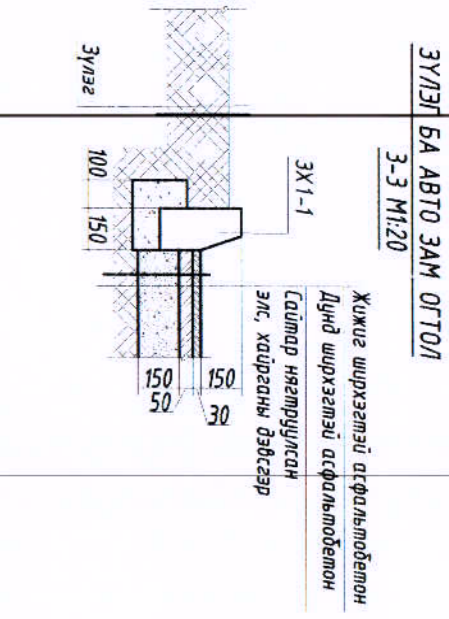
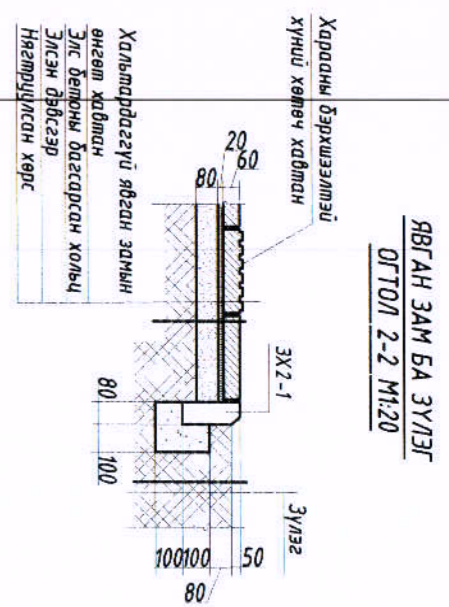
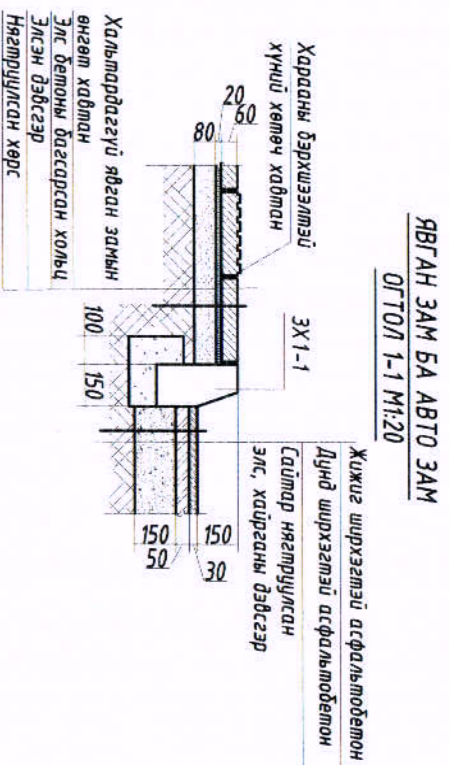

Д/д	Нэр	Хэмжих нэгж	Тоо	Тайлбар
1	Явган зам талбай / өнгөт хадлан /	м ²	224.64	MNS 4699:99 "Явган зам, талбайн хадлан"
2	Хөгжлийн дэрхээлтэй үргээний хөмөч хадлан	м ²	36.41	MNS 4699:99 "Явган зам, талбайн хадлан"
3	Авто зам талбай / асфальт /	м ²	2675.91	MNS IS 92:2002 "Замын байгуулалтын материал Асфальтобетон холыч"
4	Авто замын бродюр	м	640.35	MNS 084.2:2006 "Замын байгуулалтын бүтээгдэхүүн. Авто замын бетон болон төмөр бетон хашлага, техникийн шаардлага"
5	Явган замын бродюр	м	115.52	

Говь-Алтай аймгийн автобуйцад, техникийн хяналтын үзлэгийн төвийн жишээ зургас төсөл

Говь-Алтай аймаг, Есөндугаг сум, Жаргалант баг

Зам талбайн хуучим

Б.Сүмбидая
Г.Нямдэлгэр
Г.Нямдэлгэр
Т.Г Шифр:

Шифр: ББ-51/2020
Масштаб: М:1:500
Зургийн дугаар: ET-9

Огноо: 2020
Хүндэс: 9

Д/д	Тодорхойлолт	Тайлбар
1	Авто тээврийн төв	Төлвөлж буй
2	Сараач	Төлвөлж буй
3	Харуулын байр	Төлвөлж буй
4	Урууны зүх	Төлвөлж буй
5	Генератор	Төлвөлж буй

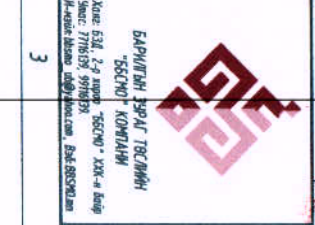

Б.Сүмбидая
Г.Нямдэлгэр
Г.Нямдэлгэр
Т.Г Шифр:

Шифр: ББ-51/2020
Масштаб: М:1:500
Зургийн дугаар: ET-9

Огноо: 2020
Хүндэс: 9

8	Хуудас: 32	Масштаб: М1:100	Эгц зураг: 5А-1	Эрх зүйн дугаар: 55-51/2020	ЭТ Шифр: ББ-51/2020	Т.Нэмдэгдэр	Т.Нэмдэгдэр	Т.Нэмдэгдэр	Б.Очирдам	Эрх зүйн дугаар: 55-51/2020	Масштаб: М1:100	Хуудас: 32	8

Говь-Алтай аймгаас, Есөндугаар сум, Жаргалант багц
 Говь-Алтай аймгийн сумуудад төмөр замын тээврийн үйлчилгээний төв барих ажлын зураг төсөв

Барилгын зураг төсвийн үндэсний үйлчилгээний төв барих ажлын зураг төсөв. Тус барилгын зураг төсөв нь төмөр замын тээврийн үйлчилгээний төв барих ажлын зураг төсөв. Тус барилгын зураг төсөв нь төмөр замын тээврийн үйлчилгээний төв барих ажлын зураг төсөв. Тус барилгын зураг төсөв нь төмөр замын тээврийн үйлчилгээний төв барих ажлын зураг төсөв.

Хүндэтгэсэн зураач: Б.Очирдам
 Архитектор: Т.Нэмдэгдэр
 Т.Шифр: ББ-51/2020

Харьяат байгууллага: "ББСМО" ХХК-нд 2020 онд боловсруулав.

Хүндэтгэсэн зураач: Б.Очирдам
 Архитектор: Т.Нэмдэгдэр
 Т.Шифр: ББ-51/2020

Хүндэтгэсэн зураач: Б.Очирдам
 Архитектор: Т.Нэмдэгдэр
 Т.Шифр: ББ-51/2020

Хүндэтгэсэн зураач: Б.Очирдам
 Архитектор: Т.Нэмдэгдэр
 Т.Шифр: ББ-51/2020

Хүндэтгэсэн зураач: Б.Очирдам
 Архитектор: Т.Нэмдэгдэр
 Т.Шифр: ББ-51/2020

Хүндэтгэсэн зураач: Б.Очирдам
 Архитектор: Т.Нэмдэгдэр
 Т.Шифр: ББ-51/2020

Хүндэтгэсэн зураач: Б.Очирдам
 Архитектор: Т.Нэмдэгдэр
 Т.Шифр: ББ-51/2020

Хүндэтгэсэн зураач: Б.Очирдам
 Архитектор: Т.Нэмдэгдэр
 Т.Шифр: ББ-51/2020

Хүндэтгэсэн зураач: Б.Очирдам
 Архитектор: Т.Нэмдэгдэр
 Т.Шифр: ББ-51/2020

Хүндэтгэсэн зураач: Б.Очирдам
 Архитектор: Т.Нэмдэгдэр
 Т.Шифр: ББ-51/2020

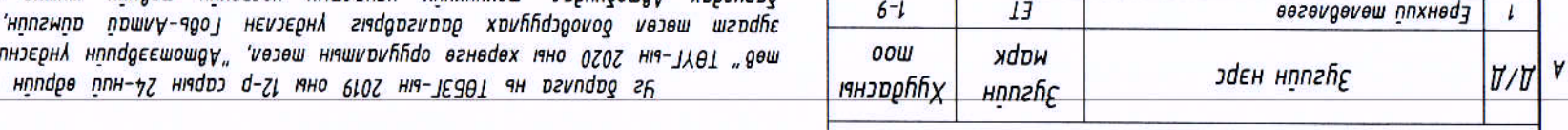
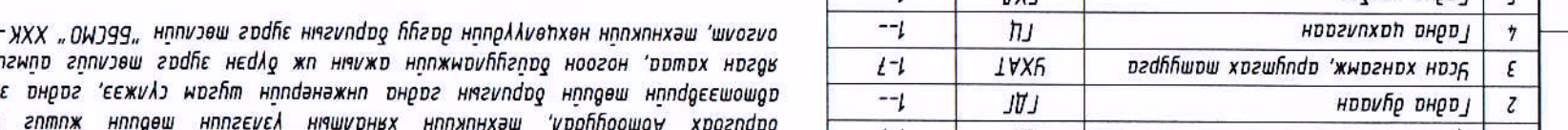
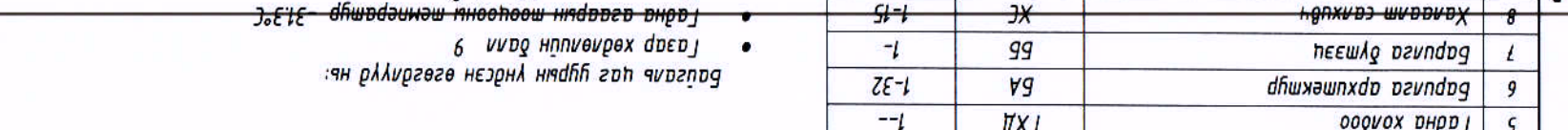
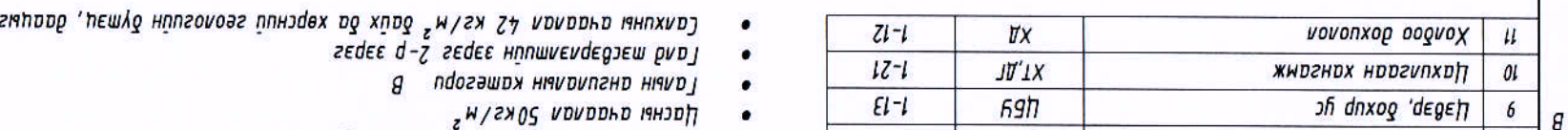
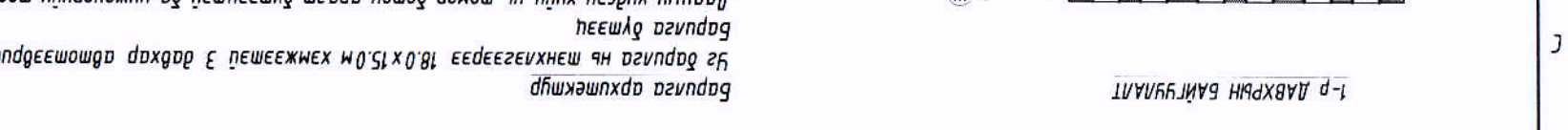
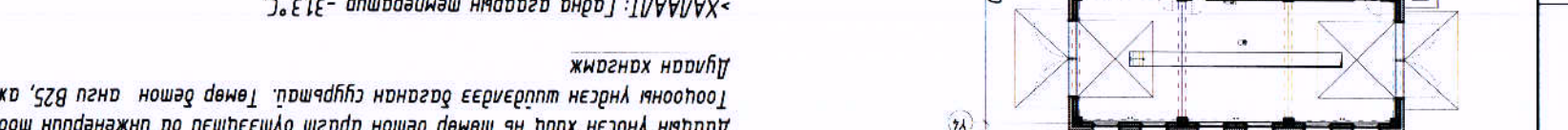
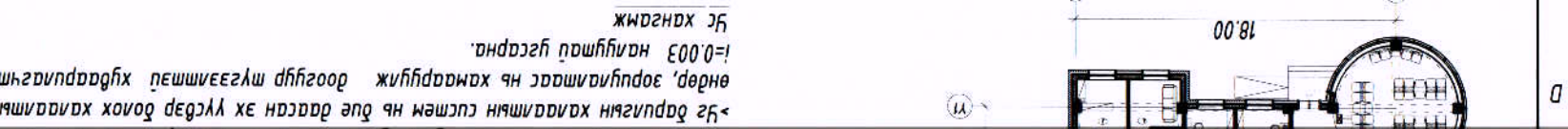
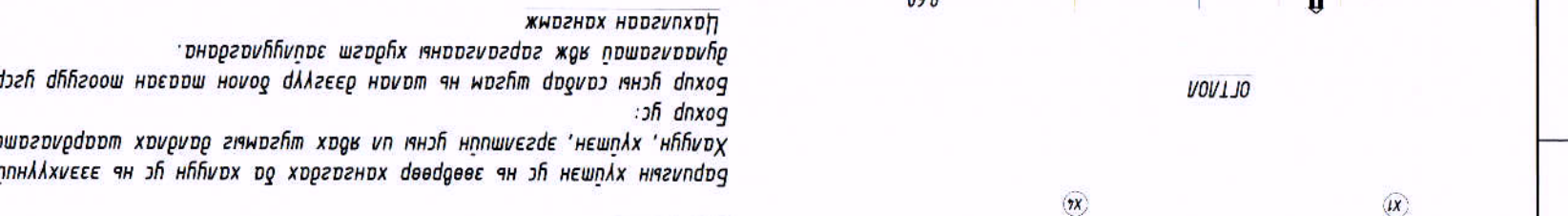
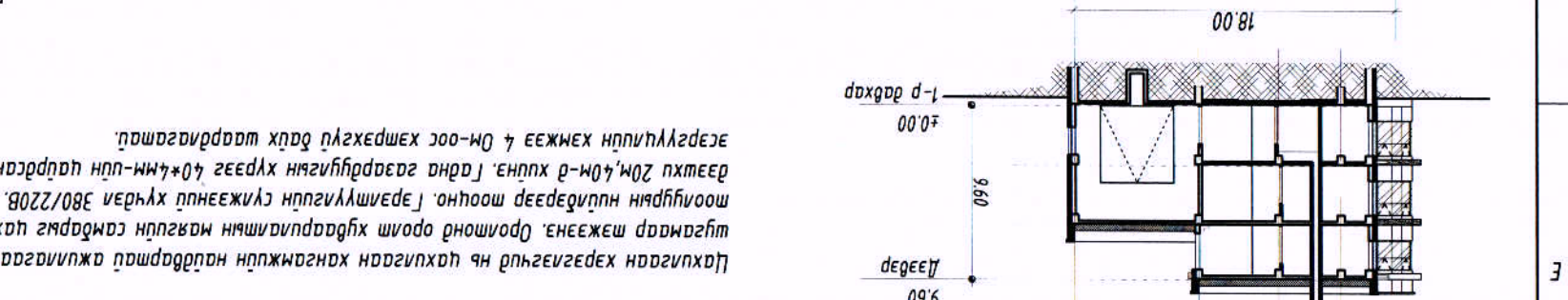
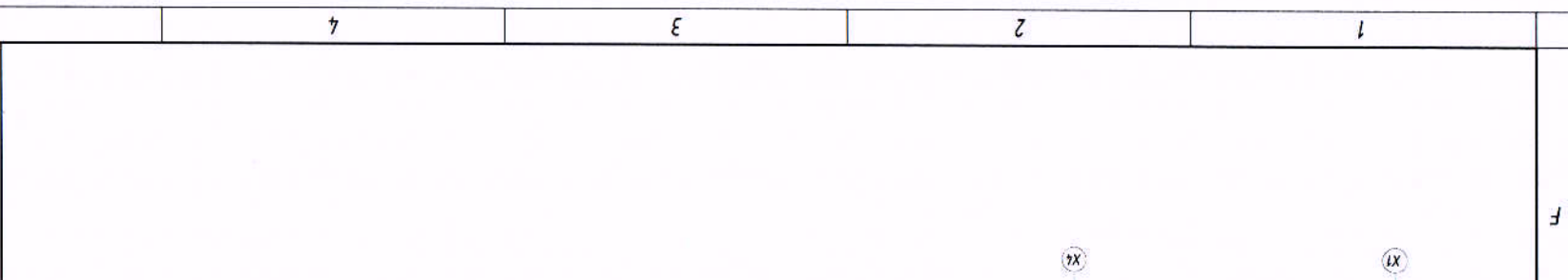

1	Эрх зүйн нэрс	Зугуйн нэрс	Хуудасны марк	1-9
2	Гарна дулаан	ГД	1-1	1-1
3	Усан хангамж, сүүлтэй ташуурга	УХАТ	1-7	1-7
4	Гарна цахилгаан	ГЦ	1-1	1-1
5	Гарна холбоо	ГХД	1-1	1-1
6	Барилга архитектур	БА	1-32	1-32
7	Барилга дүгнэлт	БД	1	1
8	Хөдөөт сөнхвөн	ХС	1-15	1-15
9	Цэвэр, бохир ус	ЦБ	1-13	1-13
10	Цахилгаан хангамж	ХТД	1-21	1-21
11	Холбоо дохиолол	ХД	1-12	1-12

Ажлын зургийн үндсэн дүрлийн жагсаалт

Барилгын зураг төсвийн үндэсний үйлчилгээний төв барих ажлын зураг төсөв. Тус барилгын зураг төсөв нь төмөр замын тээврийн үйлчилгээний төв барих ажлын зураг төсөв. Тус барилгын зураг төсөв нь төмөр замын тээврийн үйлчилгээний төв барих ажлын зураг төсөв.

Хүндэтгэсэн зураач: Б.Очирдам
 Архитектор: Т.Нэмдэгдэр
 Т.Шифр: ББ-51/2020

Хүндэтгэсэн зураач: Б.Очирдам
 Архитектор: Т.Нэмдэгдэр
 Т.Шифр: ББ-51/2020

Хүндэтгэсэн зураач: Б.Очирдам
 Архитектор: Т.Нэмдэгдэр
 Т.Шифр: ББ-51/2020

Хүндэтгэсэн зураач: Б.Очирдам
 Архитектор: Т.Нэмдэгдэр
 Т.Шифр: ББ-51/2020

Хүндэтгэсэн зураач: Б.Очирдам
 Архитектор: Т.Нэмдэгдэр
 Т.Шифр: ББ-51/2020

Хүндэтгэсэн зураач: Б.Очирдам
 Архитектор: Т.Нэмдэгдэр
 Т.Шифр: ББ-51/2020

Хүндэтгэсэн зураач: Б.Очирдам
 Архитектор: Т.Нэмдэгдэр
 Т.Шифр: ББ-51/2020

Хүндэтгэсэн зураач: Б.Очирдам
 Архитектор: Т.Нэмдэгдэр
 Т.Шифр: ББ-51/2020

Хүндэтгэсэн зураач: Б.Очирдам
 Архитектор: Т.Нэмдэгдэр
 Т.Шифр: ББ-51/2020

Хүндэтгэсэн зураач: Б.Очирдам
 Архитектор: Т.Нэмдэгдэр
 Т.Шифр: ББ-51/2020

Хүндэтгэсэн зураач: Б.Очирдам
 Архитектор: Т.Нэмдэгдэр
 Т.Шифр: ББ-51/2020

А
 Б
 В
 С
 Д
 Е
 F
 АЭ

1
 2
 3
 4
 5
 6
 7
 8

Ажлын зураг боловсруулах үндэслэл

Барилгын техник эдийн засгийн үзүүлэлт

1	Давхрын тоо	тоо	3
2	Хүчин чадал	м²	627.79
3	Барилгын ням эзлэхүүн	м³	2223.38
4	Барилгажамьян талбай	м²	357.36
5	Ажлын талбай	м²	627.79
6	Ажлын дагуу талбай	м²	583.91
7	Коеф. К1, Саж / Са	-	0.93
8	Коеф. К2, V / Са	-	3.81

1-Р ДАВХРЫН БАЙГУУЛАЛТ

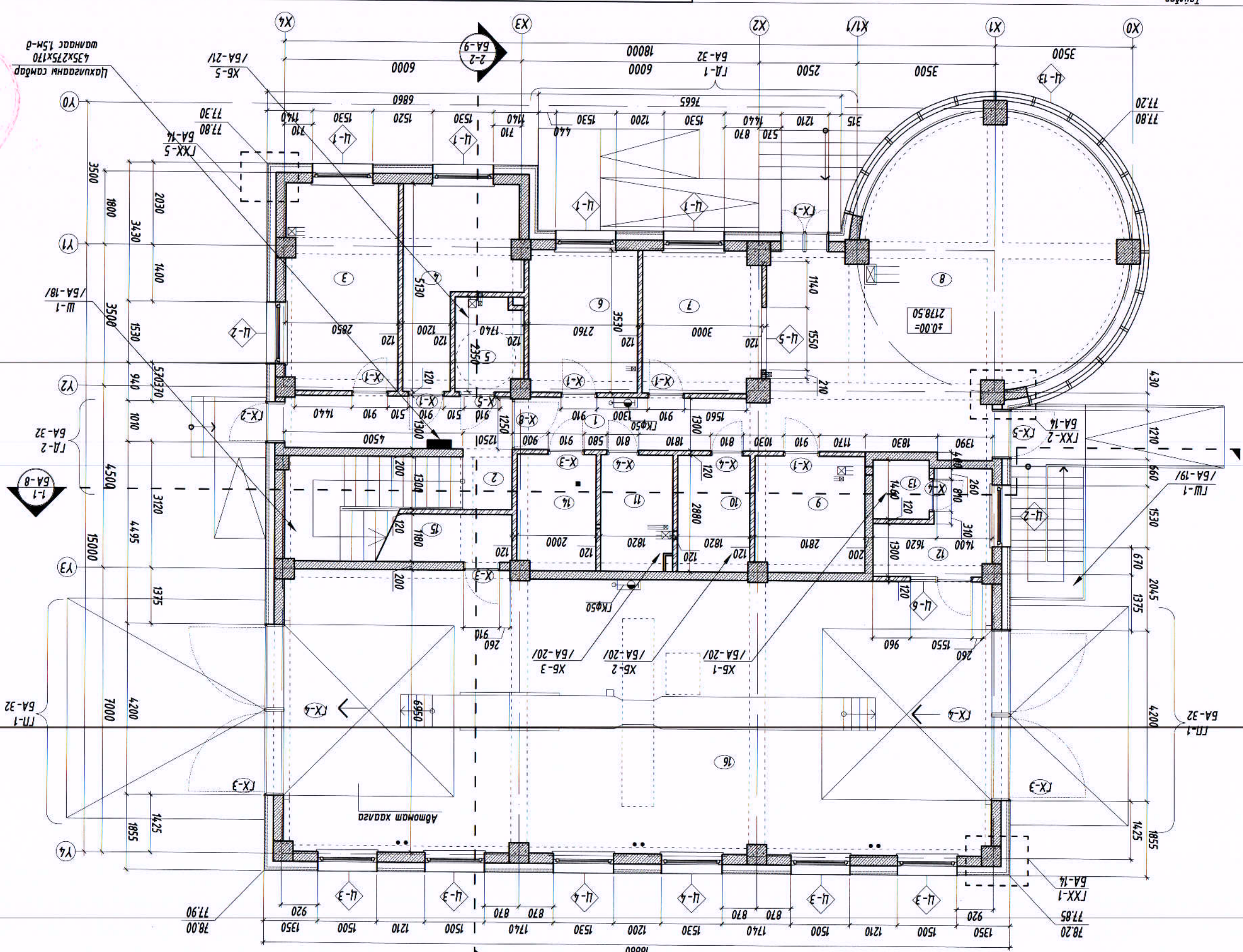

- Тайлбар
1. Энэ хуудсыг БА-8-9 хамт үзэнэ.
 2. Дотор засмыг ерөнхий тайлбардас үзэнэ.
 3. Холын дүшцэг БА-14-д үзэнэ.
 4. Хаагаа, цонхны схем, мүүрүүцэг БА-15,16-д үзэнэ.
 5. Шалны дүшцэг БА-23-25-д үзэнэ.
 6. Газрын дүшцэг БА-26-28-д үзэнэ.
 7. Ариун цэврийн ерөнхий хангын дүгээлцэг БА-20-22-д үзэх ба хандан.
 8. Хаявдугийг стандартын дагуу өдийм өргөжинтэйгээр хийнэ.

ЭВШӨӨРӨЛЦӨН

ББ	Б.Анзор
ХАС	М.Ододар
ЦБҮ	Б.Бонор
ХТ, АТ	Э.Нямдар
ХД	Н.Лүндэжавсгал



Б.Сүндэмаа	Б.Сүндэмаа	Б.Сүндэмаа
А.Хамбагсай	А.Хамбагсай	А.Хамбагсай
Т.Т.Шурф:	Т.Т.Шурф:	Т.Т.Шурф:
М.М.100	М.М.100	М.М.100
Хуудас: 32	Хуудас: 32	Хуудас: 32

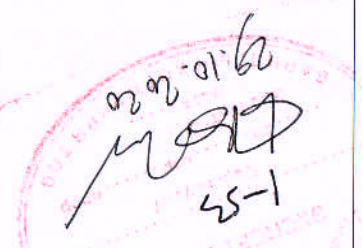

ТЭМЦЭГ/ЭГЭЭ:

Хангын төрөл, зугаан (мм)	Тэмдэглэгээ	Хангын өргө
Төмөр дөхөн	1	200
Цугтгалмал дагалдаг	2	150
Чулуун хөвдөн дугаалаг	3	120
Тоосгон өрөг хана	4	250, 200

1	Хонгуу	Чулуу	15.70
2	Шатны хонгуу	Чулуу	10.82
3	Дэвсгүүр	Ларкем	14.41
4	Эх хүүхдийн өрөг	Ларкем	10.76
5	Ариун цэврийн өрөг	Ламта	3.85
6	Бүртгэгч дүсгэмч	Ларкем	9.71
7	Тасагдар түүгээгд	Ларкем	10.39
8	Үйлчилгээний танхим	Чулуу	55.85
9	Тээх хараалах өрөг	Чулуу	8.01
10	Ариун цэврийн өрөг/ар/	Ламта	5.22
11	Ариун цэврийн өрөг/эм/	Ламта	5.13
12	Инженер, техникийн	Ларкем	6.05
13	Ариун цэврийн өрөг	Ламта	2.19
14	Цэ дугаарм үзгэлийн өрөг	Бетон	5.67
15	Цахилгааны өрөг	Бетон	3.73
16	Автом тээвэр онолгоого	Бетон	121.66

Тодорхойлолт

Шалны төрөл	Табал	Өргөнцү нэр	288.95
1	Хонгуу	Чулуу	15.70
2	Шатны хонгуу	Чулуу	10.82
3	Дэвсгүүр	Ларкем	14.41
4	Эх хүүхдийн өрөг	Ларкем	10.76
5	Ариун цэврийн өрөг	Ламта	3.85
6	Бүртгэгч дүсгэмч	Ларкем	9.71
7	Тасагдар түүгээгд	Ларкем	10.39
8	Үйлчилгээний танхим	Чулуу	55.85
9	Тээх хараалах өрөг	Чулуу	8.01
10	Ариун цэврийн өрөг/ар/	Ламта	5.22
11	Ариун цэврийн өрөг/эм/	Ламта	5.13
12	Инженер, техникийн	Ларкем	6.05
13	Ариун цэврийн өрөг	Ламта	2.19
14	Цэ дугаарм үзгэлийн өрөг	Бетон	5.67
15	Цахилгааны өрөг	Бетон	3.73
16	Автом тээвэр онолгоого	Бетон	121.66

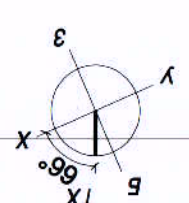

2-р ДАВХРЫН БАЙГУУЛАЛТ

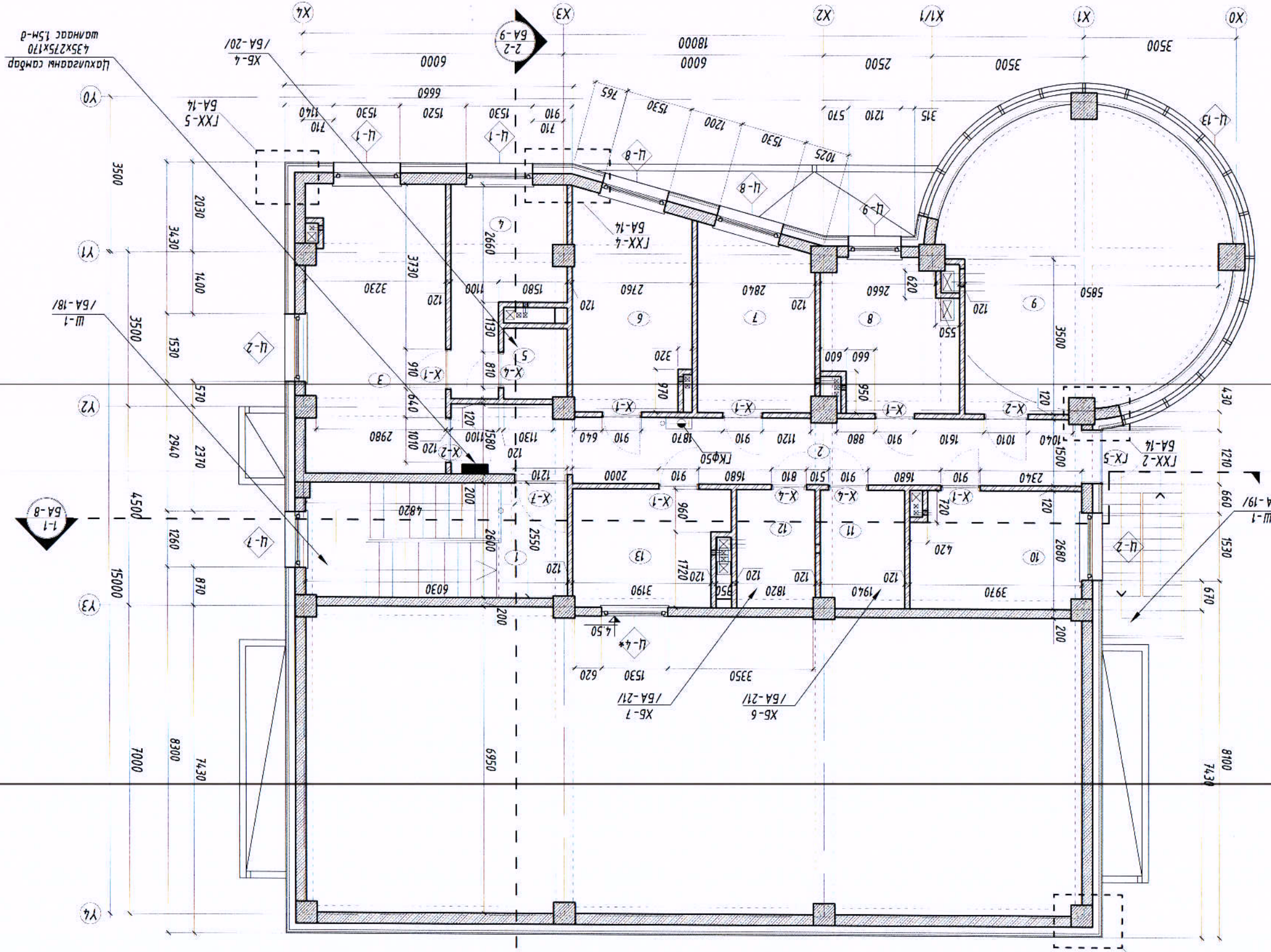

- Тайлбар
1. Энэ хуудас БА-8-9 хамт үзэнэ.
 2. Дотор аслагч өрөөний мэдээлэл үзэнэ.
 3. Хөндөгч бүтцийг БА-14-д үзэнэ.
 4. Хөндөгч, цонхны схем, мүүрүүг БА-15,16-д үзэнэ.
 5. Шалны бүтцийг БА-23-25-д үзэнэ.
 6. Тээвэр бүтцийг БА-26-28-д үзэнэ.
 7. Ариун цэврийн өрөөний хөндөгчийг БА-20-22-д үзэнэ.
 8. Хөндөгч гэрээг сахихын нухцалт тээвэр, дан нүүрвэлд.
 9. Хөндөгч гэрээг сахихын нухцалт тээвэр, дан нүүрвэлд.
 10. Хөндөгч гэрээг сахихын нухцалт тээвэр, дан нүүрвэлд.

ЗӨВШӨӨРӨЛЦӨН

ББ	Б.Анзор
ХАА	М.Одвар
ЦБ	Б.Бадар
ХТ.ЛТ	Э.Нямдар
ХД	Н.Лүрбэжаргал

БАРЛЫН ЭХЭЛТ ТӨСВИЙН
"ББСНО" КОМПАНИ
Хаяг: 532, 2-р хороо, 66СНО-7 ХХК-н баруун
Мэргэжлийн байр Ойролцоо: 9918129, 9918128

Архитектор	Б.Гунжидмаа
Г.Нямдар	Г.Нямдар
Г.Нямдар	Г.Нямдар
Т.Шуур	Т.Шуур
Масштаб:	М1:100
Огноо:	2020
Хуудас:	32

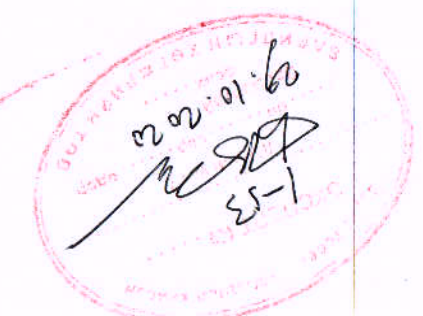

ХАМЬН ТӨРӨЛ, МАТЕРИАЛ

Хамьн төрөл, материал	Хамьн төрөл, материал	Хамьн төрөл, материал
Төвөр дөтөн	Цутгамал багана	Чулуун хөвөн дугаараг
200	150	120
АЛС блокон хана	Тосгон өрөг хана	250, 200
4	3	2

ТӨЛӨРХӨЙЛӨЛТ

Шалны хонгли	Чулуу	15.59
Хонгли	Чулуу	22.13
Даргачин өрөө	Ларкет	20.64
Амралтын өрөө	Ларкет	9.37
Ариун цэврийн өрөө	Ламба	2.37
Бичиг хэргийн өрөө	Ларкет	12.73
Нардрын өрөө	Ларкет	10.71
Нягтлан бодогчийн өрөө	Ларкет	9.78
Хурлын танхим	Ларкет	37.27
Эмчийн өрөө	Ларкет	10.27
Ариун цэврийн өрөө / эр/	Ламба	5.11
Ариун цэврийн өрөө / эм/	Ламба	4.86
18	Ларкет	8.98

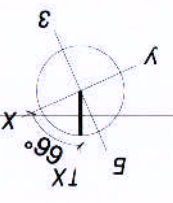

ДЭВРИЙН БАЙГУУЛАЛТ

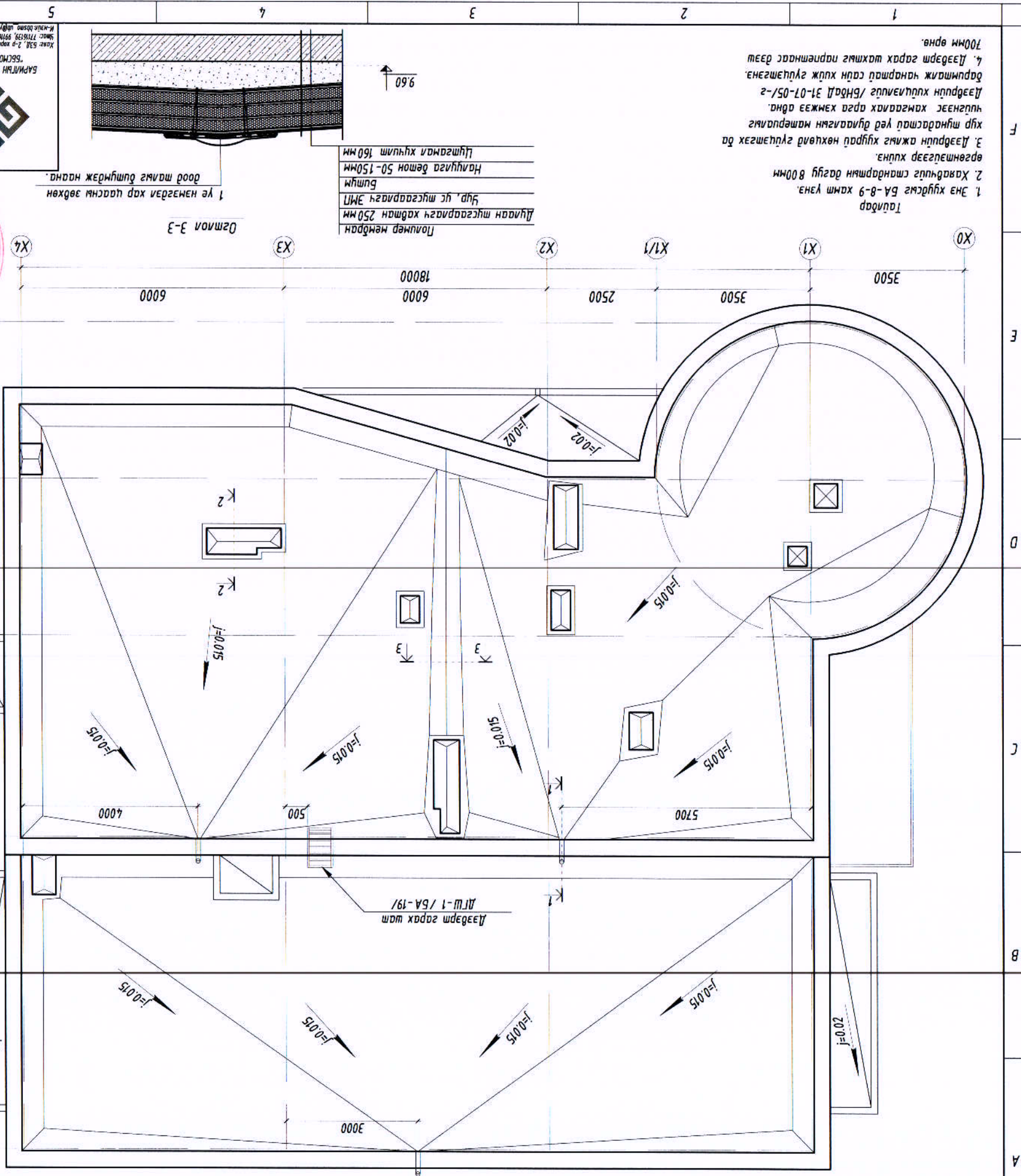

Лонхер мөбрөн
 Дугаан тусгаарлагч хавтан 250мм
 Шүр, үс тусгаарлагч ЭМЛ
 Битум
 Ханцлага бетон 50-150мм
 Цутгамал хучилт 160мм

1 үе нэмэгдэл хар цаасны зөвхөн
 доод талыг гэмтээж байна.

Осмон 3-3

Тайлбар
 1. Энэ хувьцааг БА-8-9 хамт үзнэ.
 2. Хаварчиг стандартын дагуу 800мм
 өргөнтэйгээр хуучин.
 3. Дэврийн ажлын хувийг нөхөвөл гүйцэтгэх ба
 хур тунадастай үед дуулианыг намтаруулах
 нүхнээс хамгаалах арга хэмжээ авна.
 Дэврийн хуучирлыг /БНД 31-07-05/-2
 баримтаж чанартай сайн хийж гүйцэтгэнэ.
 4. Дэврийн гарах шатныг паркетинас дээш
 700мм өрнө.

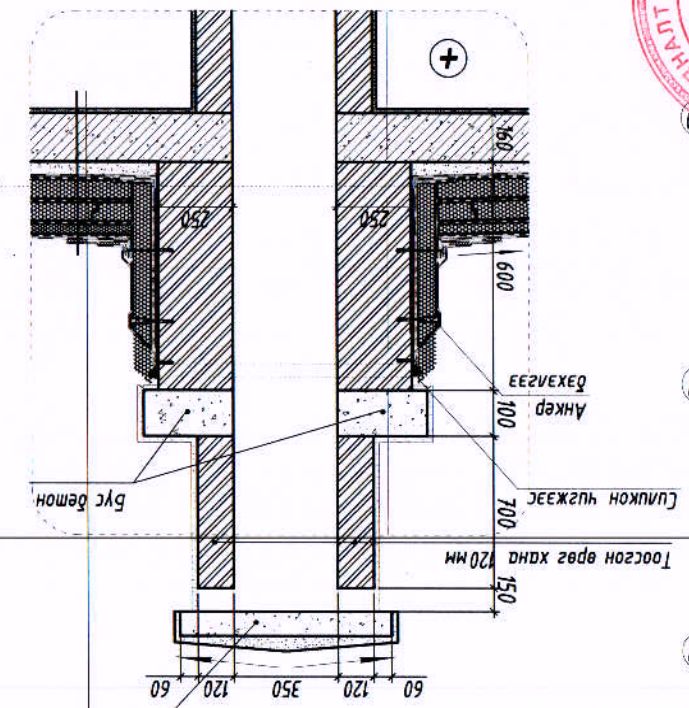
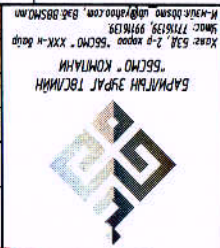

Осмон 2-2
 Төмөр бетон сарагч

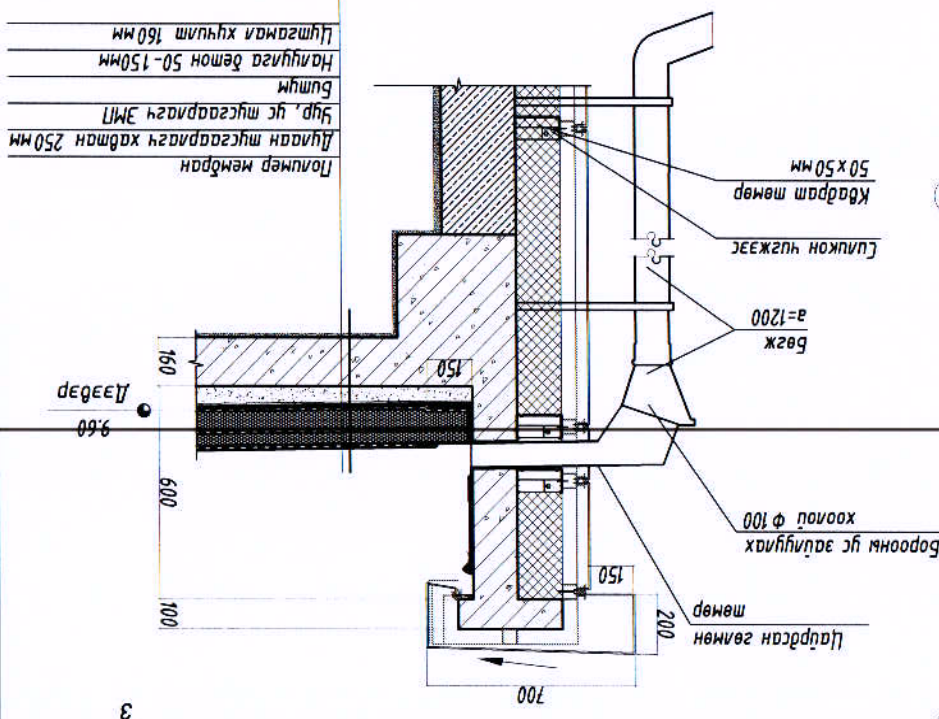

Осмон 1-1
 Гадаргуу үс ажиллуулах сүсгэм

Эр захирал	Б. Гунжиднаа	ET Шуфр:	Б. Гунжиднаа	Масштаб:	M: 100	Огноо:	2020
Архитектор	Г. Нямдэлгэр	Г. Нямдэлгэр	Г. Нямдэлгэр	Эргүүлч дугаар:	БА-6	Хувьцаа:	32
Гүйцэтгэгч	Г. Нямдэлгэр	Г. Нямдэлгэр	Г. Нямдэлгэр	Т.Т Шуфр:	ББ-51/2020		
Шалбарсан	Б. Очирбат						

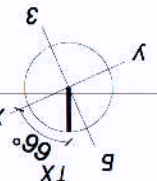

САРАВЧНЫ ХЭСЭГЧИЛСЭН БАЙГУУЛАЛТ

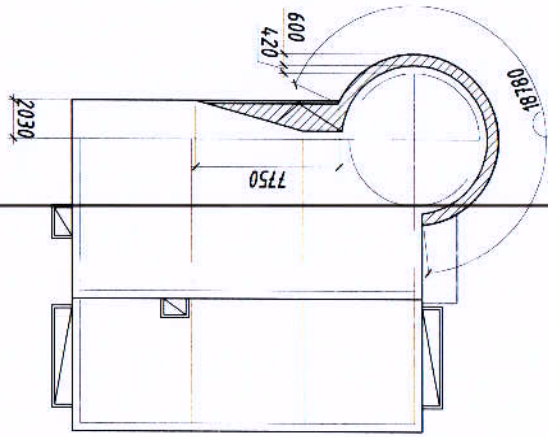

1-р давхрын схем M1:25

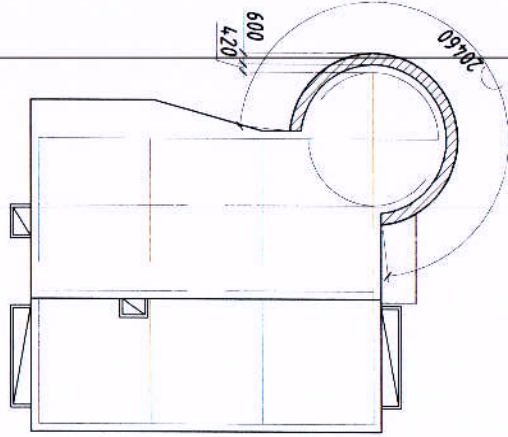

2-р давхрын схем M1:25

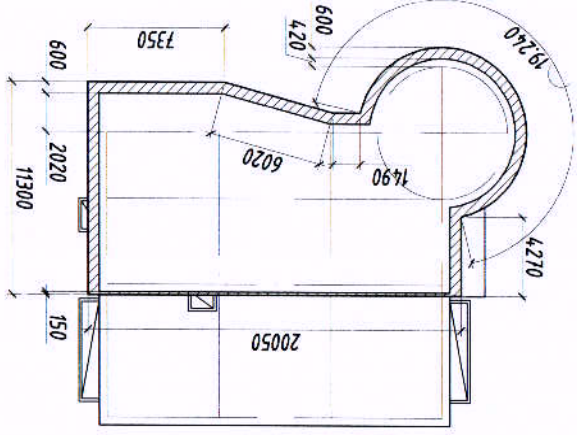

3-р давхрын схем M1:25

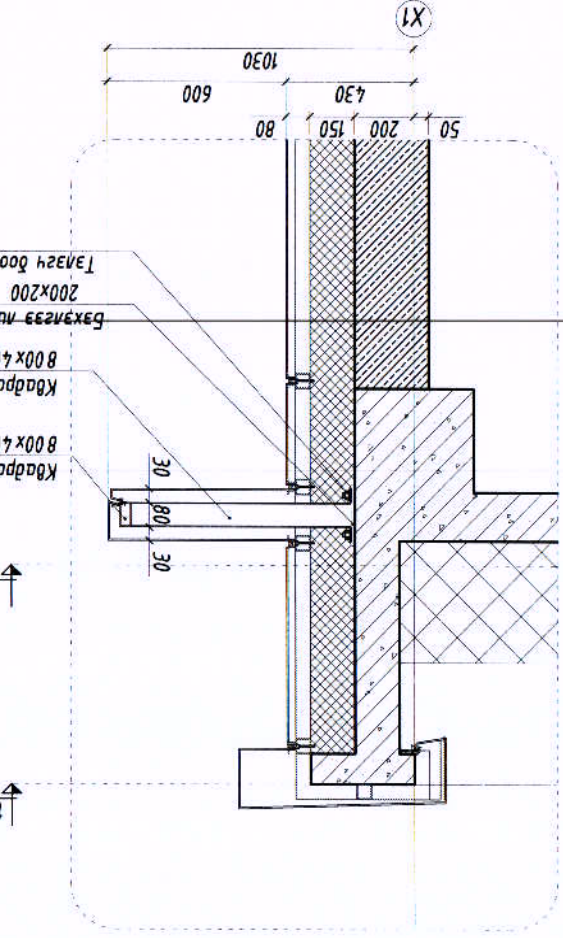

Огнол 1-1

- 1а Квдрат мөнөр 800x40 δ=4 мм
- 1 Квдрат мөнөр 800x40 δ=4 мм
- 2 Бэхлэгээ луст мөнөр 200x200 δ=6мм
- 3 Тэгзгү боолт φ16

Материалын түүгдэр

Лоз	Хэмжих шүрхэг	Материалын нэр	Нэгж	Тоо
1	м	Квдрат мөнөр 800x40x L=830 мм	м	120
1а	м	Квдрат мөнөр 800x40x4	м	116.75
2	ш	Бэхлэгээ луст 200x200 δ=6мм	ш	120
3	ш	Тэгзгү боолт φ16	ш	4.80

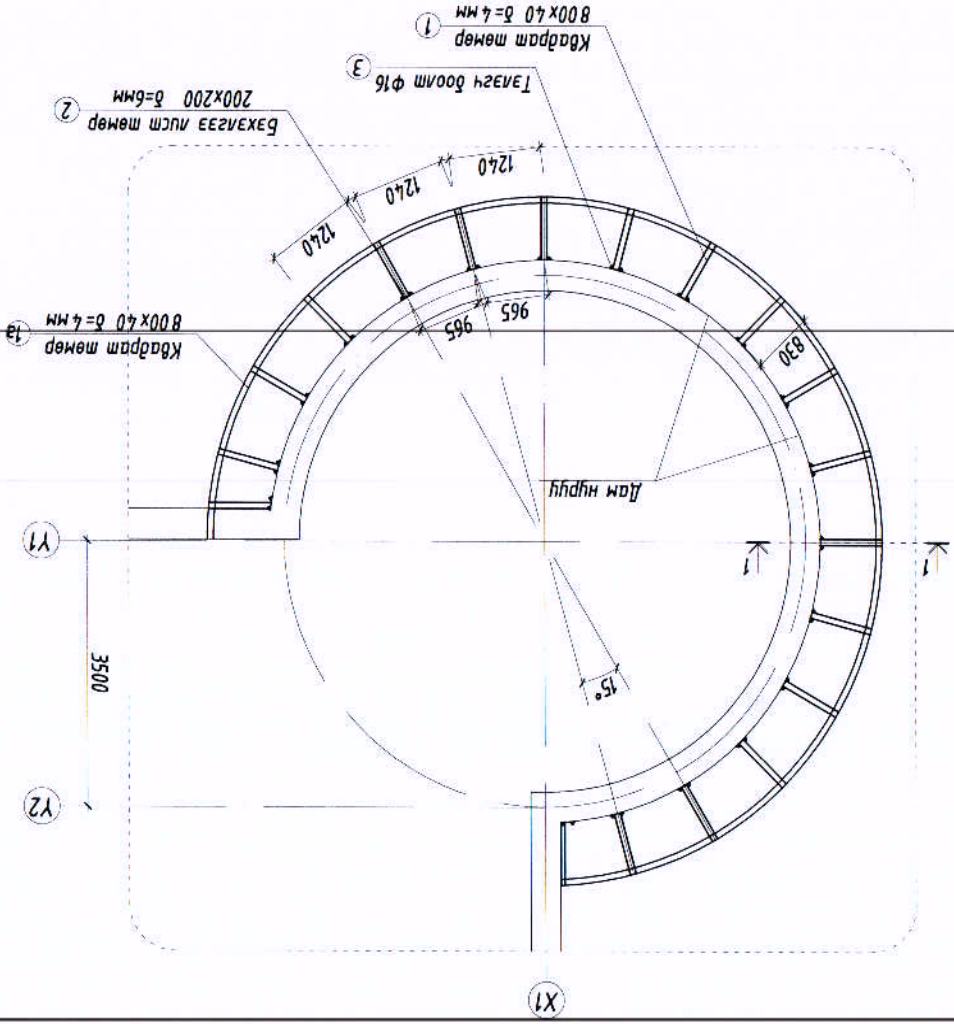

Хэсэглэл 1 M1:10



БАРЛИГН ЭРЭГ ТӨСЛИЙН
БЭСГЭН КОМПАНИ
Уулзах хаяг: ХХК-н байр
Түвшээтэй гудамж, 10
Төв сум, Төв аймаг, Увс сум,
Увс дүүрэг, 14101

Эр захуурагч
Б.Гүнжидмаа
ET Шифр: ББ-51/2020

Архитектор
Г.Нямдагзор
ГТ Шифр: ББ-51/2020

Гүйцэтгэгч
Г.Нямдагзор
ТТ Шифр: ББ-51/2020

Б.Очирбат
Б.Очирбат

Масштаб: М1:100
Огноо: 2020

Хугацаа: 32

Говь-Алтай аймгийн өмнөдүгдэл, төхөөрхөлийн хяналтын үзэгсүйт төвийн жилиг зураг төсөл
Саравчны байгууламт

ОТЛОМ 1-1 / МАНХАЭС Х1-Х4/

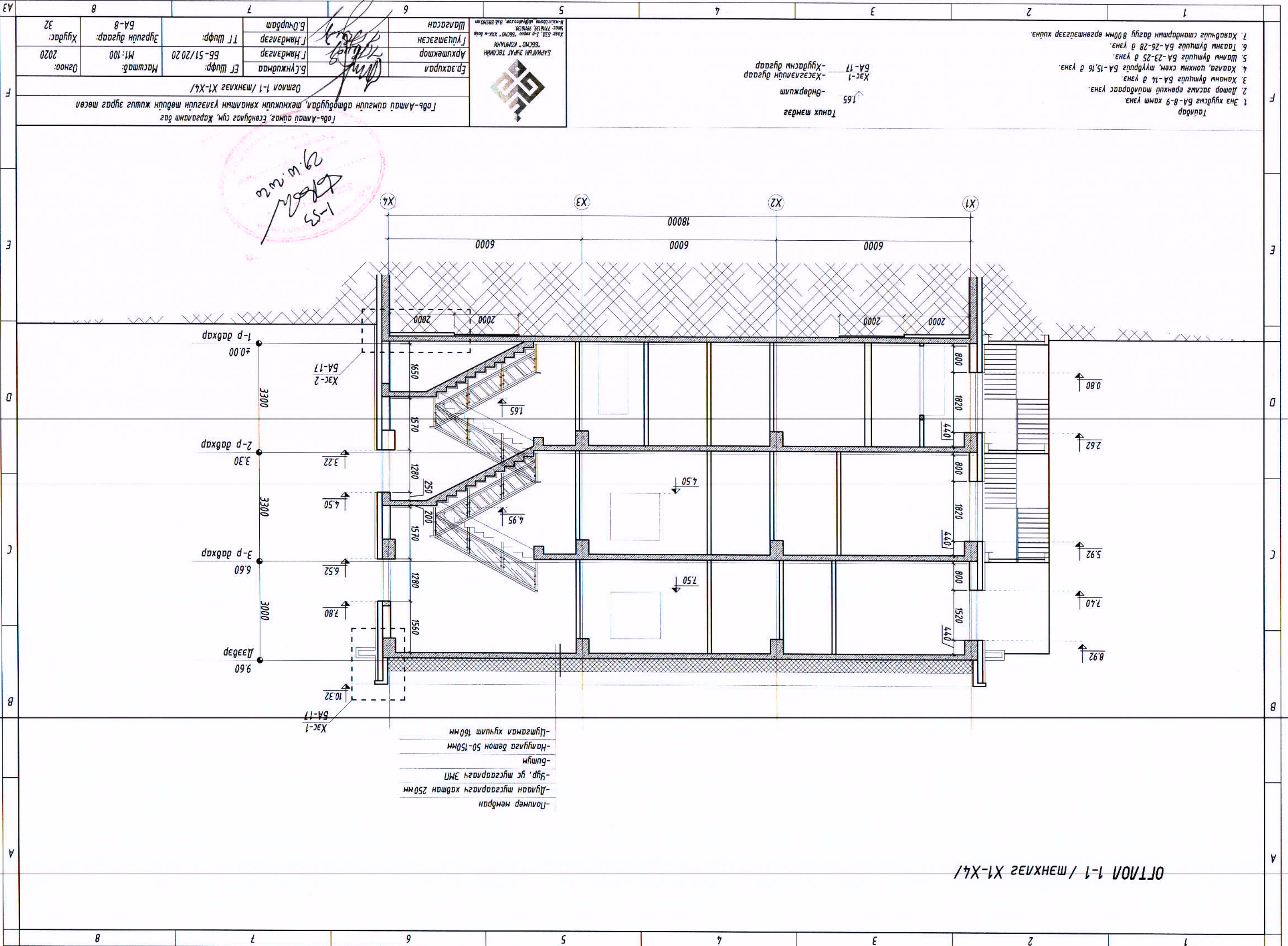

-Полнер мембран
 -Агуулан тусгаарлагч хавтан 250мм
 -Шур, үс тусгаарлагч ЭМТ
 -Битум
 -Нагуулаа бетон 50-150мм
 -Цугтамал хувилт 160мм

1-р давхар 0.00
 2-р давхар 3.30
 3-р давхар 6.60
 Дээдэр 9.60

Таагар
 1. Энэ хувдсыг БА-8-9 хамт үзнэ.
 2. Дотор засмэг ерөнхий тайлбарас үзнэ.
 3. Ханамь бүтцийг БА-14 үзнэ.
 4. Хаанга, цонхны схем, түүврийг БА-15,16 үзнэ.
 5. Шалны бүтцийг БА-23-25 үзнэ.
 6. Таазны бүтцийг БА-26-28 үзнэ.
 7. Харвчлыг стандартын дагуу 80мм өргөвшгээр хувиу.

Танх мандэг
 165
 -Өндөржилт
 Хэс-1
 -Хэсэгзэлийн дугаар
 БА-17
 -Хувдасны дугаар



Говь-Алтай аймгийн өмнөдүгдэл, төхкинийн хяналтын үзэсгүйн төвийн жишээ зураг төсөв
 Огноо: 1-1 / МАНХАЭС Х1-Х4/

Эр захураа	Б.Гүнжидмаа	ET Шуфр:	Б5-51/2020	Маштаб:	M:1:100	Огноо:	2020
Архитектор	Г.Нямдагзар	Г.Нямдагзар	Г.Нямдагзар	ТТ Шуфр:	Б5-51/2020	Хувдас:	32
Гүйцэтгэгч	Г.Нямдагзар	Б.Очирбат	Б.Очирбат	Масштаб:	М1:100	Хувдас:	32
Шалгарсан	Г.Нямдагзар	ТТ Шуфр:	Б5-51/2020	Маштаб:	M:1:100	Огноо:	2020

ОТНОН 2-2 / МАНХЛЭЭ Ү0-Ү4 /

- Полимер мембран
- Лууван тусгаарлагч хавтан 250мм
- Цур, ус тусгаарлагч ЭМЛ
- Бшум
- Налугага бөмб 50-150мм
- Цугтамга хучилт 160мм

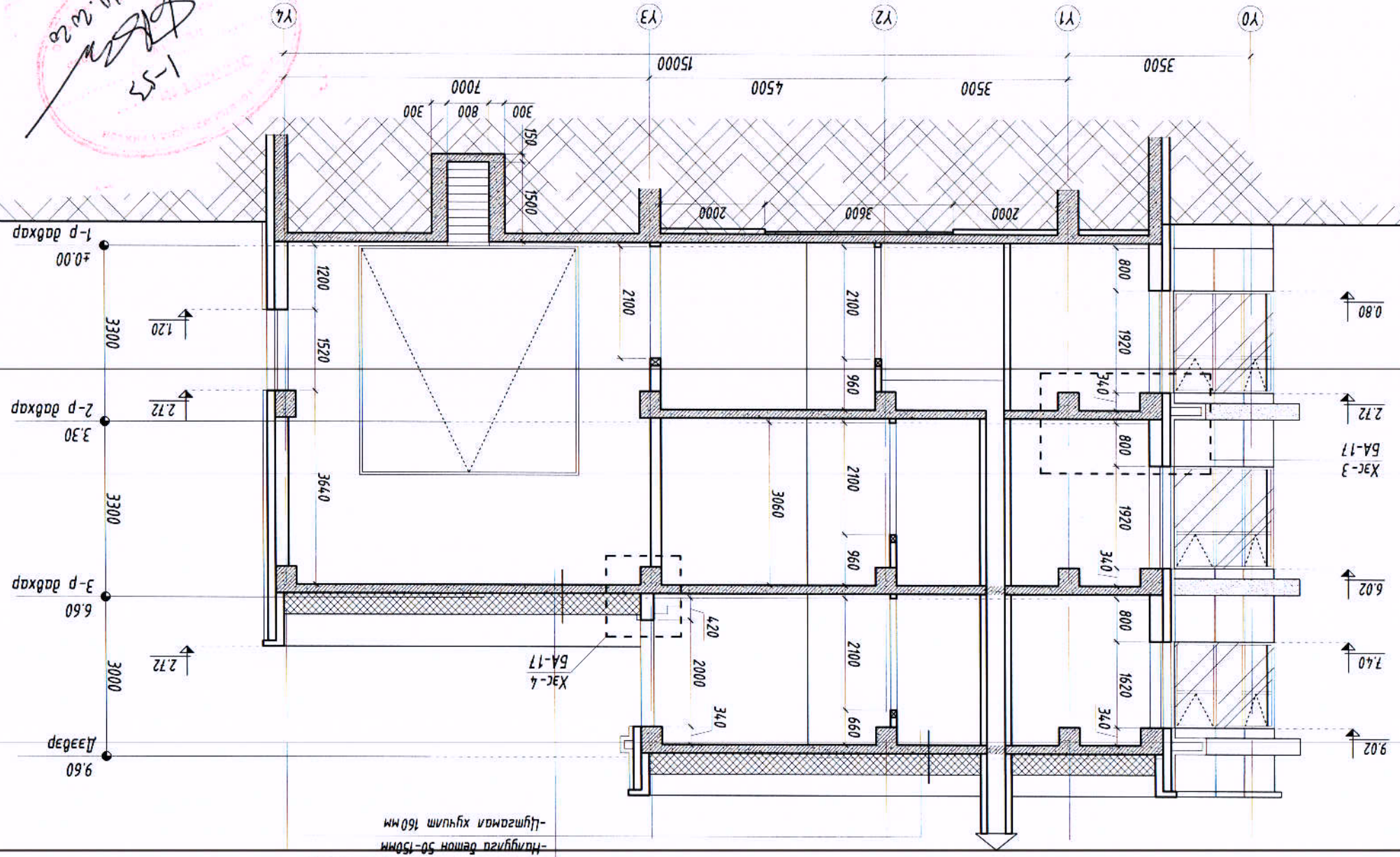

- Тайлбар
1. Энэ хуудсыг БА-8-9 хамт үзэнэ.
 2. Дотор засмэг ерөнхий тайлбардас үзэнэ.
 3. Ханагч бүтцийг БА-14, в үзэнэ.
 4. Хаанагч цонхны схем, түүгдийг БА-15,16 в үзэнэ.
 5. Шагны бүтцийг БА-23-25 в үзэнэ.
 6. Талань бүтцийг БА-26-28 в үзэнэ.
 7. Харагчид стандартын дагуу 800мм өргөншлэгээр хуви.

Танх мандэг
 165
 -Өндөржилт
 БА-17
 Хэс-1 -Хэзэглэлийн дугаар
 -Хуудасны дугаар



БАРИЛГЫН ЭХЭРЛТ ТӨСЛИЙН
 БЭСЛЭГЧИЙН КОМПАНИЙН
 УЛААНБААТАР
 ХХК-ийн байр
 Хаяг: 63.0, 2-р хороо 56СМНО, ххк-ийн байр
 Утас: 7716129, 9916129
 И-мэйл: ulanbaatar@ulbaatar.com, ulbaatar@ulbaatar.mn

Эрхлүүлэгч	Б.Гүнжиднаа	ET Шифр:	ББ-51/2020	Масштаб:	M:1:100	Огноо:	2020
Архитектор	Г.Нямдэлгэр	ТТ Шифр:		Хуудас:	БА-9		32
Гүйцэтгэгч	Г.Нямдэлгэр	Говь-Алтай аймгийн аймгийн албадугаар, төхөөрөлдөгч, хяналтын үзэсгэлэн төвийн жишээ зураг төсөл					
Шагасан	Б.Очирбат	Огноо 2-2 / МАНХЛЭЭ Ү0-Ү4 /					

А3	8	7	6	5	4	3	2	1
А								
В								
С								
Д								
Е								
Ү								

ОТЛОН 2-2 / ТЭХНЭЭГ Ү0-Ү4 /

Лончер мембран
 -Луван тусгаарлагч хавтан 250мм
 -Ур, ус тусгаарлагч ЭМЛ
 -Нугнага бетон 50-150мм
 -Цугтамал хувилт 160мм

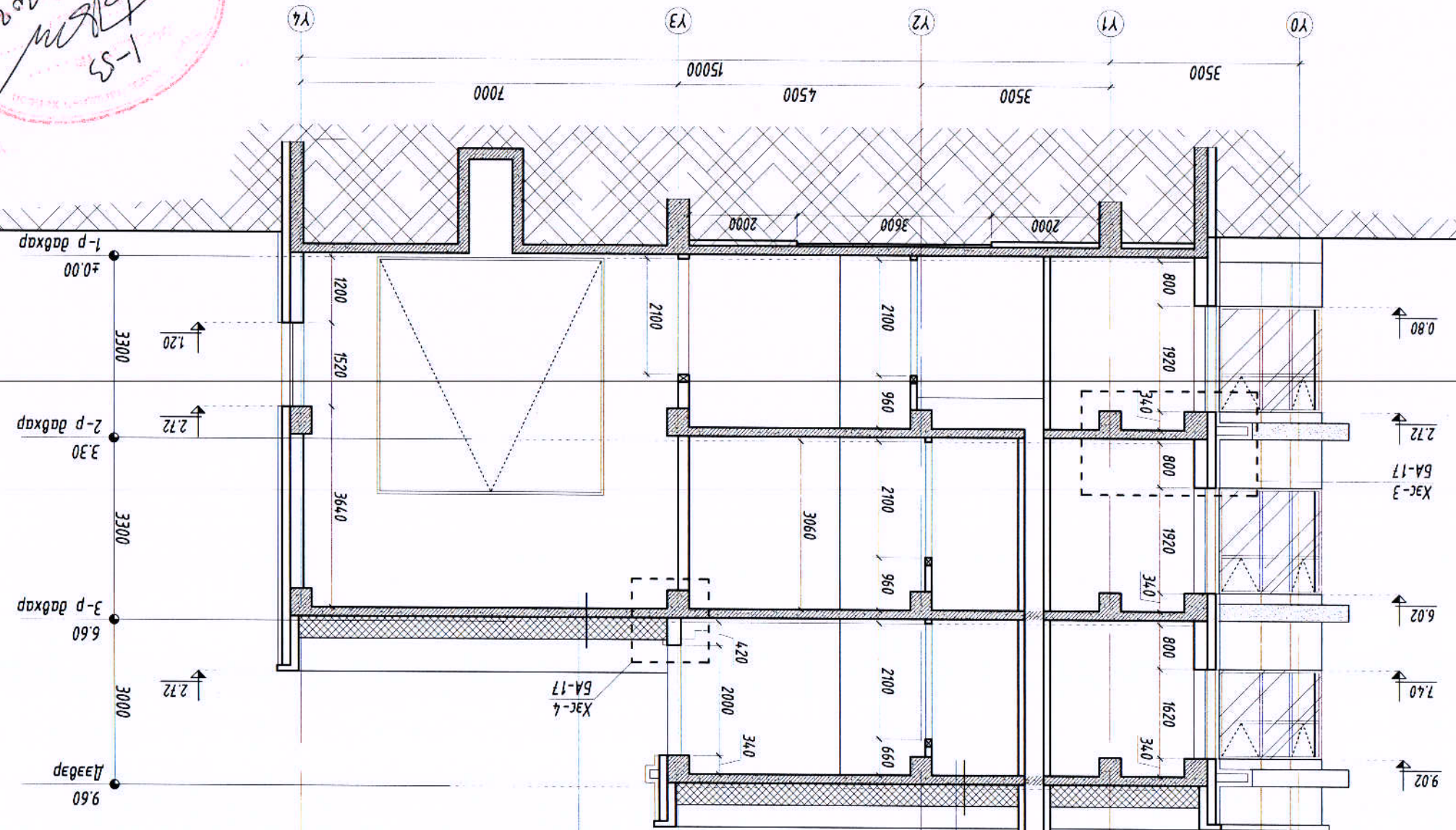

- Тайлбар
1. Энэ хувьцааг БА-8-9 хамт үзнэ.
 2. Дотор засмыг ерөнхий тайлбароор үзнэ.
 3. Холын бүтцийг БА-14 д үзнэ.
 4. Шагна, цонхны схем, түүврүүг БА-15,16 д үзнэ.
 5. Шагна бүтцийг БА-23-25 д үзнэ.
 6. Талзны бүтцийг БА-26-28 д үзнэ.
 7. Хаявчигц стандартын дагуу 80мм өргөжингээгээр хийнэ.

Танух тэмдэг
 165
 -Өндөржилт
 Хэс-1
 БА-17
 -Хүдсэлцэн дугаар
 -Хүдсэлцэн дугаар

БАРИГТМН ЭЗРАГ ТӨСВИЙН
 БЭСЧО - КОМПАНИ
 Утас: 7718159, 9918178
 Хаяг: 53А, 2-д хороо, бөсчон, ххк-н байр
 И-мэйл: barigtmn@barigtmn.com, barigtmn@barigtmn.com

Эр. Захирал	Б. Гүнжидмаа	ET Шуфр:	ББ-51/2020	Масштаб:	M:100	Огноо:	2020
Архитектор	Г. Нямдагзар	ГТ Шуфр:	ББ-51/2020	Масштаб:	M:100	Огноо:	2020
Гүйцэтгэсэн	Г. Нямдагзар	ТТ Шуфр:	ББ-51/2020	Масштаб:	M:100	Огноо:	2020
Шалгарсан	Б. Очирбат	Хуудас:	Хуудас: 32				

Осмон 2-2 / ТЭХНЭЭГ Ү0-Ү4 /

Говь-Алтай аймгийн өмнөд бүсэд, Төв аймгийн хяналтын үзэсгүйн төвийн жилийн зураг төсөн

АЭ 8 7 6 5 4 3 2 1 А В С D E F

Хугацаа: 2020	Масштаб: М1:100	ЭТ Шуфр: 55-51/2020	Б.Сүхбаатар	Архитектор	Б.Сүхбаатар	ТТ Шуфр: 55-51/2020	Зургийн дугаар: БА-10	Хугацаа: 32
Говь-Алтай аймгийн орводбуудал, механикийн хяналтын төвийн жижиг зурга төсөл			Нүүр тал / тэнхлэг Х0-Х4 /					

БАНГИЙН ЗҮРЛ ТӨСЛИЙН
"БЭСНО" КОМПАНИ
Холбоо: 7710137, 991828
Утас: 7710137, 991828
И-мэйл: bano@bano.mn, bano@bano.mn



- Тайлбар**
- Энэ хувьцааг БА-8-9 хамт үзэнэ.
 - Дотор засмал ерөнхий тайлбарас үзэнэ.
 - Хангам дүтгэц БА-14 д үзэнэ.
 - Цоох, хаагаанг схем, түүлдүүлс БА-15,16 д үзэнэ.
 - Шам дүтгэц БА-23-25 д үзэнэ.
 - Таазын дүтгэц БА-26-28 д үзэнэ.
 - Харвалцг стандартын дагуу 800мм өргөнтэйгээр хүлээнэ.
- ФАСАДНЫ ӨНГИЙН КОД**
- СМҮК /С-19, М-75, Ү-100, К-07/
 - СМҮК /С-01, М-19, Ү-73, К-00/
 - СМҮК /С-01, М-03, Ү-44, К-00/
 - СМҮК /С-05, М-04, Ү-12, К-10/
 - СМҮК /С-68, М-25, Ү-22, К-42/
- ФАСАДНЫ ӨНГИЙН КОД**
- Хүрэн өнгөн гадна өнгөнгөөсөөр металл хадгана
 - Үдэр шар өнгөн гадна өнгөнгөөсөөр металл хадгана
 - Шаргал өнгөн гадна өнгөнгөөсөөр металл хадгана
 - Цагаар шар өнгөн гадна өнгөнгөөсөөр металл хадгана
 - Цоохны шил

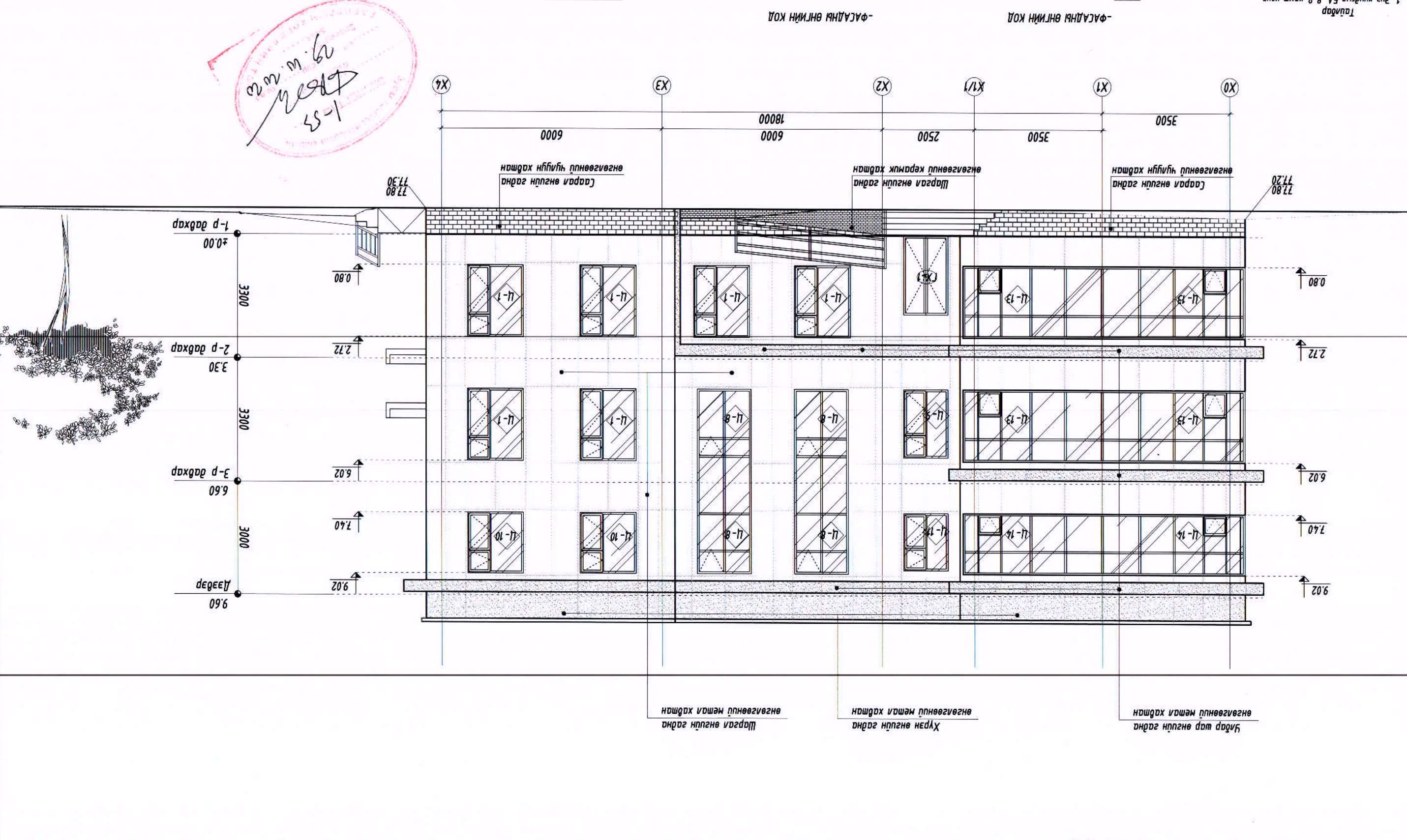

Нүүр тал / тэнхлэг Х0-Х4 /

АЭ 8 7 6 5 4 3 2 1 А В С Д Е

Хуудас: 32	Зургийн дугаар: БА-13	ТТ Шифр: 1-53	Б.Очирбат	Шалгарсан
Огноо: 2020	Масштаб: М1:100	БТ Шифр: ББ-51/2020	Г.Нямдагзар	Л.УЦЭМЭСЭН
Машин: М1:100		Г.Нямдагзар		
ЭТ Шифр: ББ-51/2020		Б.Сүлжидмаа		
Нүүр тал / мөнхлэг Ү4-Ү0 /				

БАРУУН ЭВЭЛ ТӨСЛИЙН
НИСГЭМЭ - КОМПАНИ
Хаяг: 771619, 991619
Хаяг: 538, 2-р хороо "БСЭМ" ХОХ-н байр
Утас: 771619, 991619



- Хүрэн өнгөн гадна өнгөлгөөний металл хадтан
- Хадар шар өнгөн гадна өнгөлгөөний металл хадтан
- Шаргал өнгөн гадна өнгөлгөөний металл хадтан
- Сараа өнгөн гадна өнгөлгөөний чулуун хадтан
- Цонхны шил

- СМҮК /С-19, М-75, Ү-100, К-07/
- СМҮК /С-01, М-19, Ү-73, К-00/
- СМҮК /С-01, М-03, Ү-44, К-00/
- СМҮК /С-05, М-04, Ү-12, К-10/
- СМҮК /С-68, М-25, Ү-22, К-42/

1. Энэ хуудсыг БА-8-9 хамт үзнэ.
2. Дотор засмал өрөнхий мэдээлэл үзнэ.
3. Холын бүтцийг БА-14 үзнэ.
4. Цонх, хаагааны схем, түүрийг БА-15,16 үзнэ.
5. Шилэн бүтцийг БА-23-25 үзнэ.
6. Тогам бүтцийг БА-26-28 үзнэ.
7. Харагчид стандартын дагуу 800мм өргөнтэйгээр хийнэ.

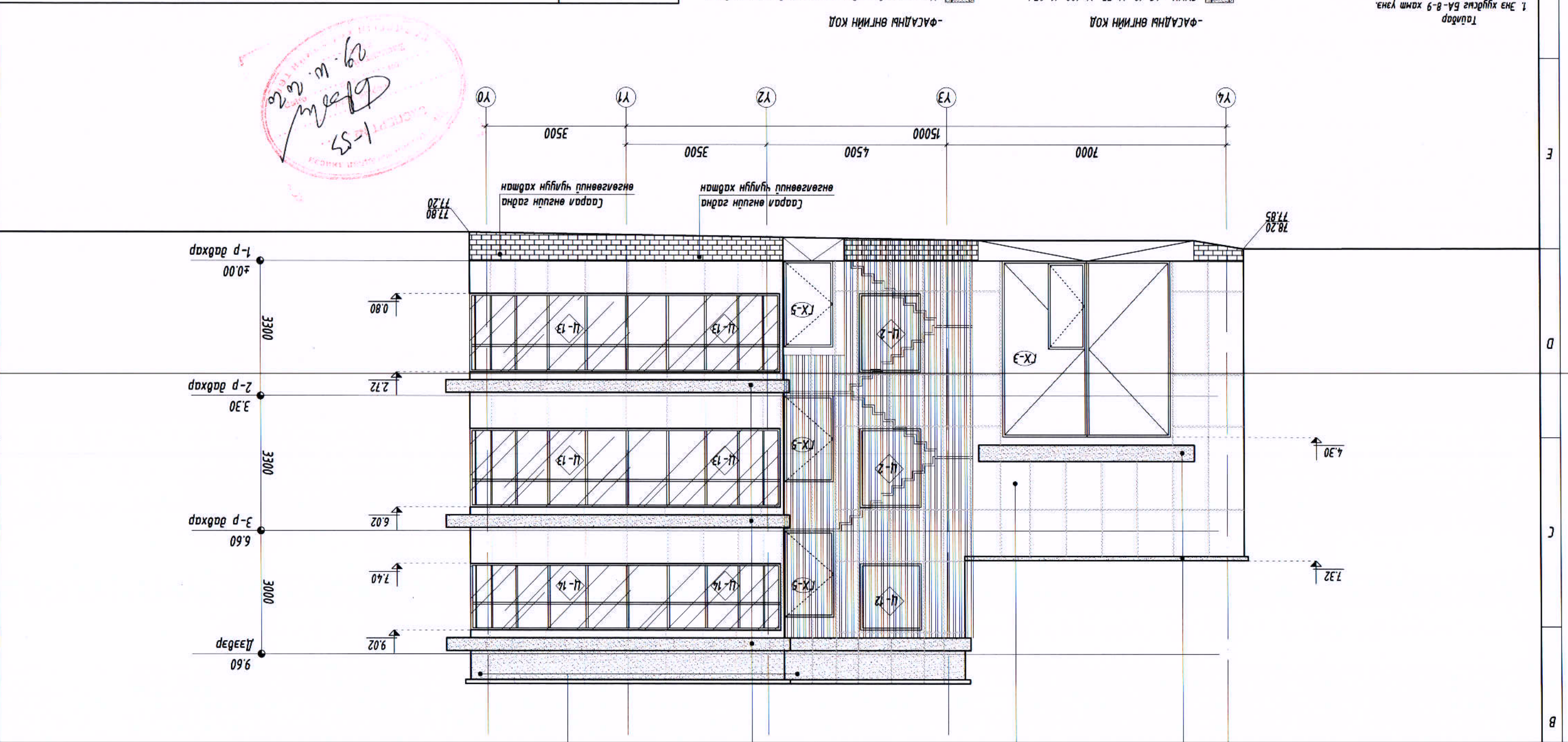

Нүүр тал / мөнхлэг Ү4-Ү0 /

ШАТ Ш-1 БАЙГУУЛАЛТ, ОГТЛОЛ

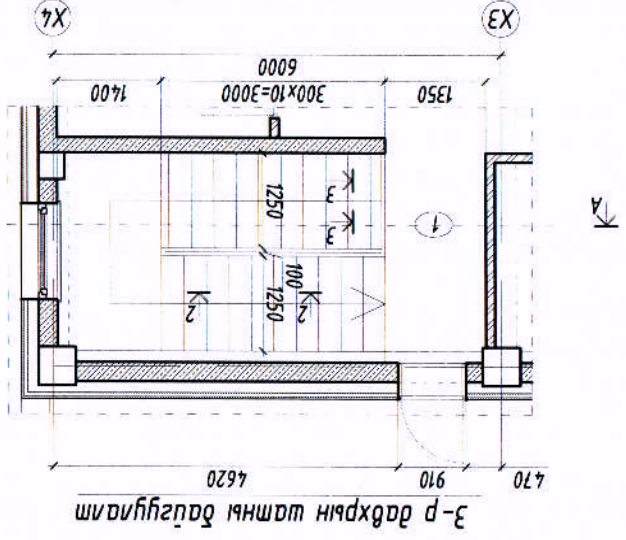
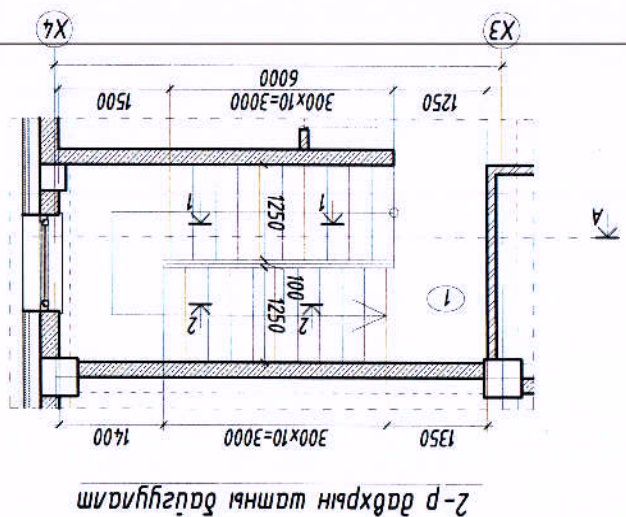
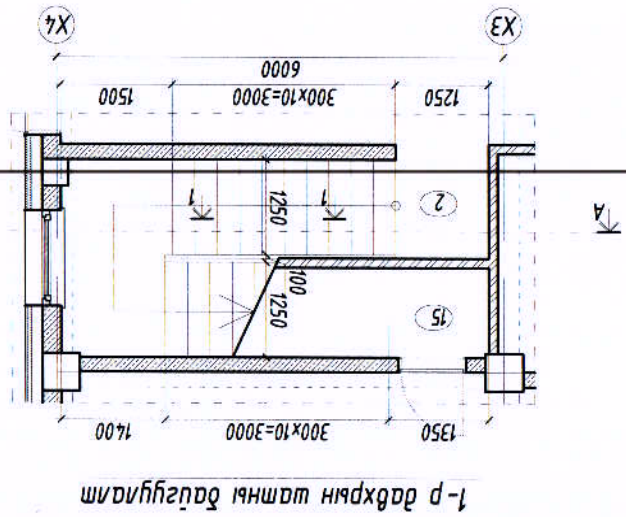

Тайлбар
 1. Энэ хувьдсгагч БА-8-9 хамт үзнэ.
 2. Шатны даруулгыг зөвхөн гадна талд нь тохируулан үзсэн.
 3. Газраас хэдэр хийж газруулан шатаасны газар зураг зөвхөн үзсэн.
 4. Босоо шатаасны бөмөр шатанд стандартын дагуу сүүлжж өгнө.
 5. Захиалагчийн хүсэлтээр дагуу ташны даруулгыг хийж газрагч өөрчилж болно.

Огтлол 1-1

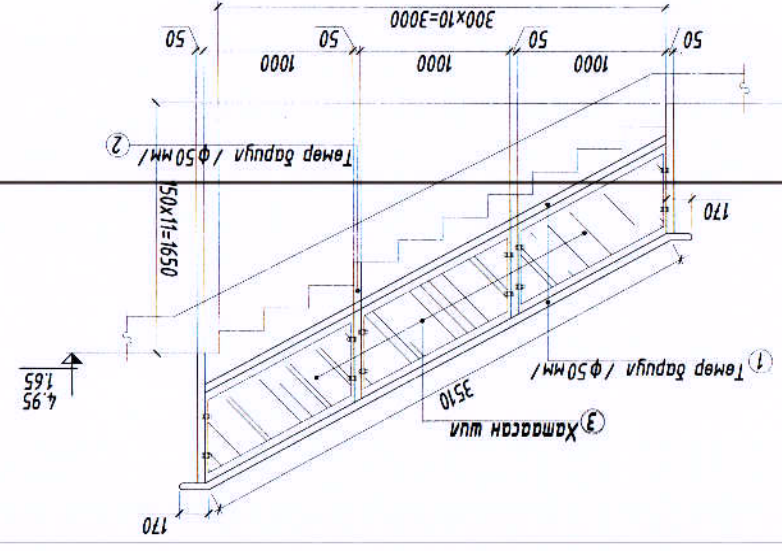

Огтлол 2-2

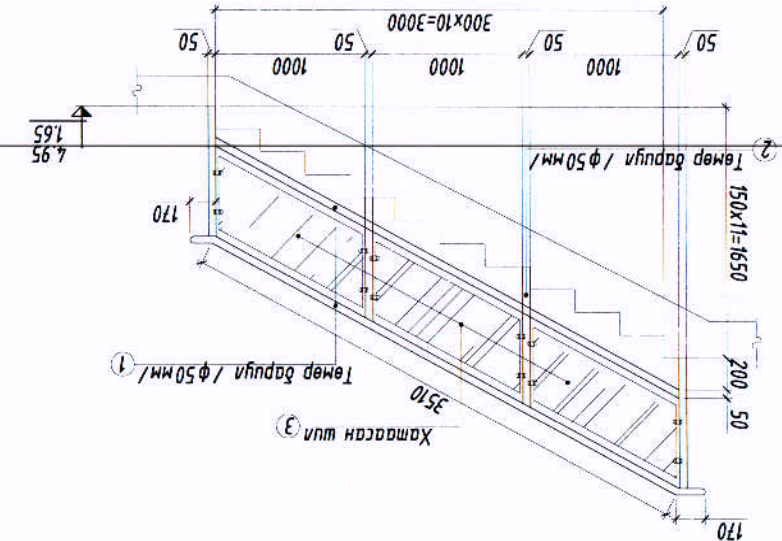

Огтлол 3-3

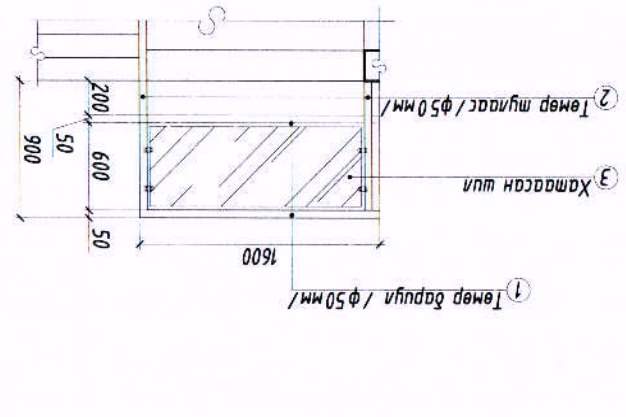

Огтлол А-А

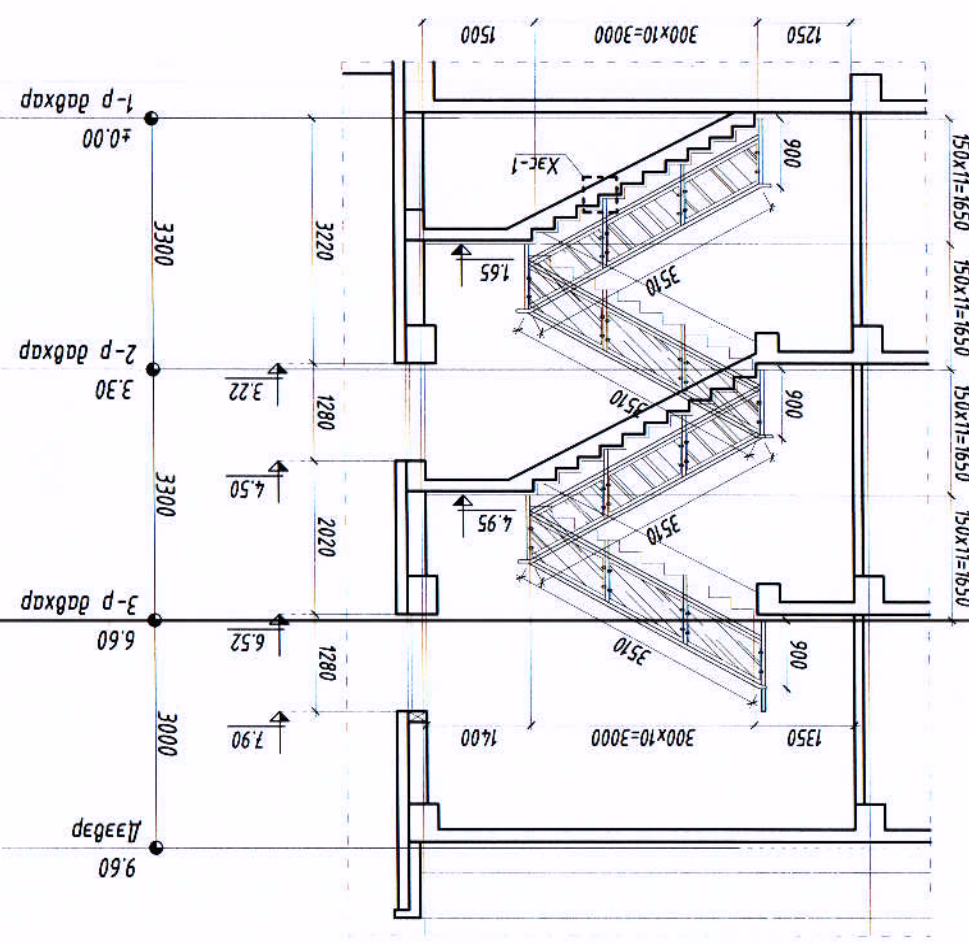

Хэсэг А-1

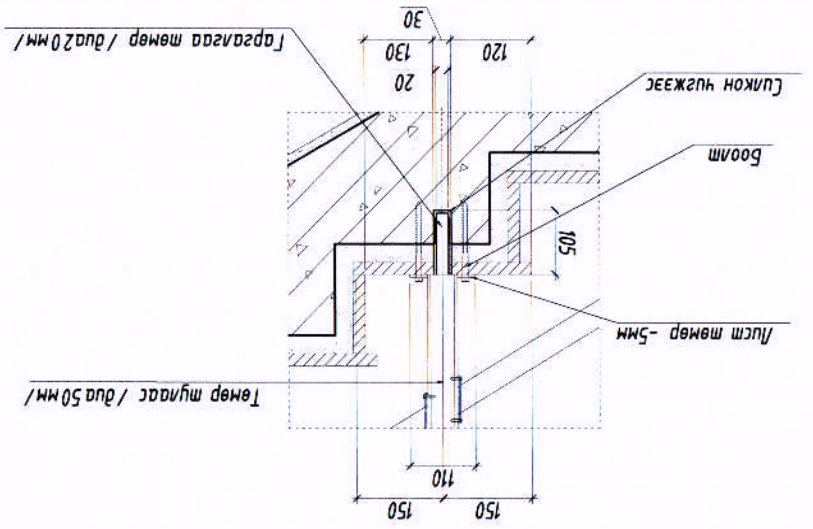

Говь-Алтай аймгийн орводбуудал, техниккийн хяналтын үзэгсүүн төвийн жишүүн зураг төсөл
 Шат Ш-1 байгуулалт, огтлол

Эрхлүүлэгч Б.Гүнжидмаа ET Шифр: 55-51/2020 Масштаб: М1:100 Огноо: 2020	Архитектор Г.Нямдэлгэр Г.Нямдэлгэр Т.Г Шифр: 6А-18 Хугацаа: 32	Шалбарсан Гучагч Б.Очирбат
--	--	----------------------------------

БАРИЛТН ЭВАЛТ ТӨСВИЙН НИЙГЭМ - КОМПАНИ
 Улаанбаатар хот, Сүхбаатар дүүрэг, 11-р хороо, 11/11/13
 Холбоо: 771639, 9916123
 И-мэйл: info@bariltan.com, bar@bariltan.com

А3 F E D C B A

1 2 3 4 5 6 7 8

Тайлбар

1. Энэ хувьдасга ба-8-13 хамт үнэм. 2. Газаргажээг цахир уяагаж мэдэгдсэн. 3. Шат нь хар өнгөтэй /СМҮК С-075, М-068, Ү-067, К-088/ дахь да мэрэгэлийн хяналтын шилжигээгээр багтаагажсан зориулалтын. 4. Төмөр шатны гангийн ангуу С-245-аас багагүй байна.

Галын шатны материалын шүүдэр

1	Төмөр дарууи φ 50	М	37,70
2	Төмөр холбоос φ 20	М	37,70
3	Төмөр хаалт φ 50	М	7,7
4	Төмөр хаалт 50x30	М	303,15

Ханжиг Тоо

1	Труба φ 40 L=6370	ш	2
2	Труба φ 30 L=500	ш	15
3	Труба φ 40 L=400	ш	4
3а	Труба φ 40 L=250	ш	2
4	Бэхлэгээ луст 200x200 B=6мм	ш	6
5	Талзгы доомт φ 16	ш	24



Ханжиг Тоо

1	Труба φ 40 L=6370	ш	2
2	Труба φ 30 L=500	ш	15
3	Труба φ 40 L=400	ш	4
3а	Труба φ 40 L=250	ш	2
4	Бэхлэгээ луст 200x200 B=6мм	ш	6
5	Талзгы доомт φ 16	ш	24

Хувьдасга: Хувьдасга 32
Масштаб: М1:100
Эргүүлэн дугаар: БА-19
Огноо: 2020

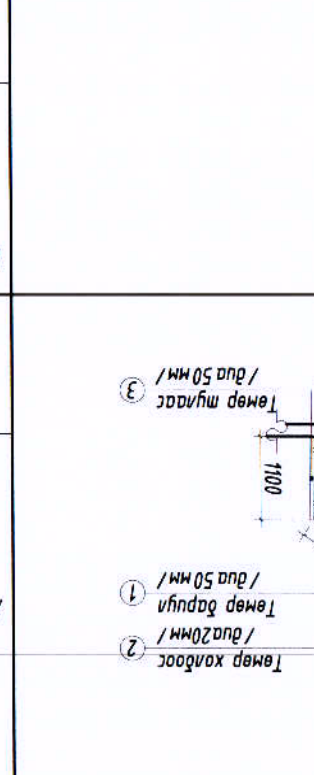
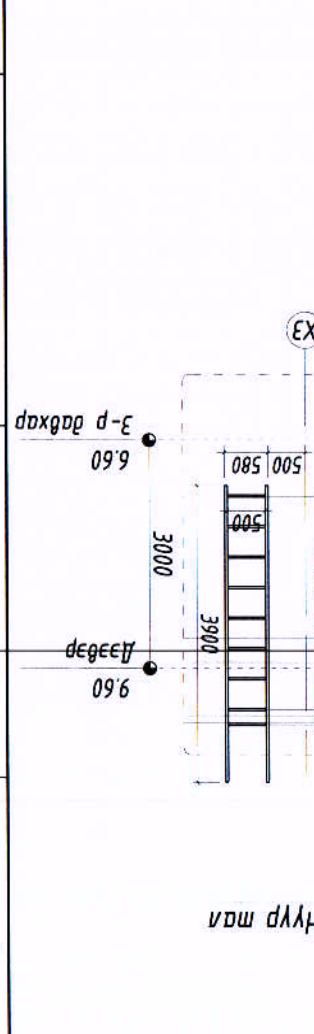
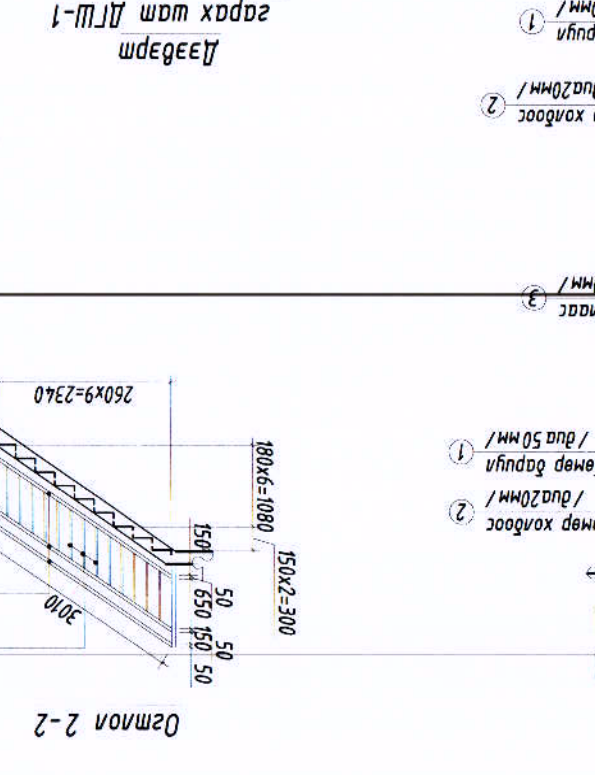
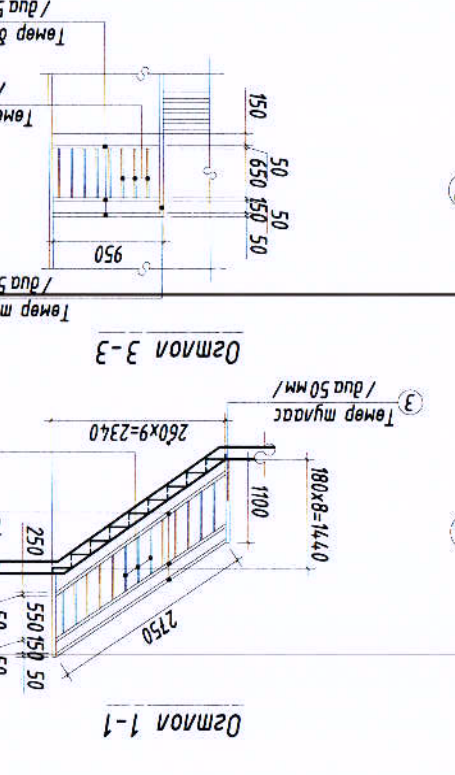
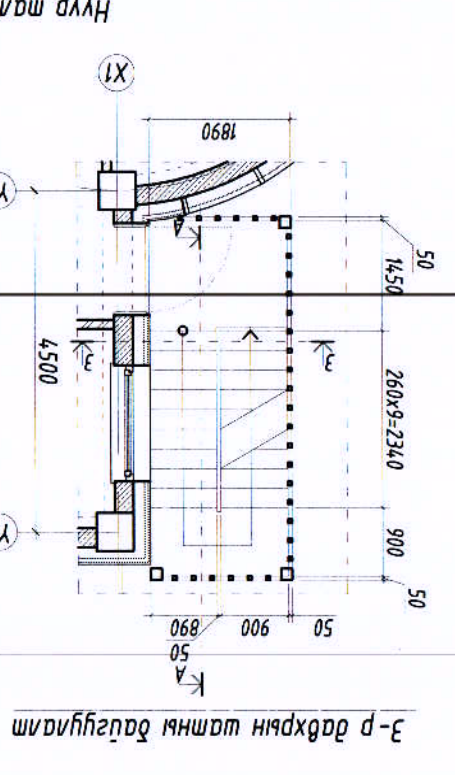
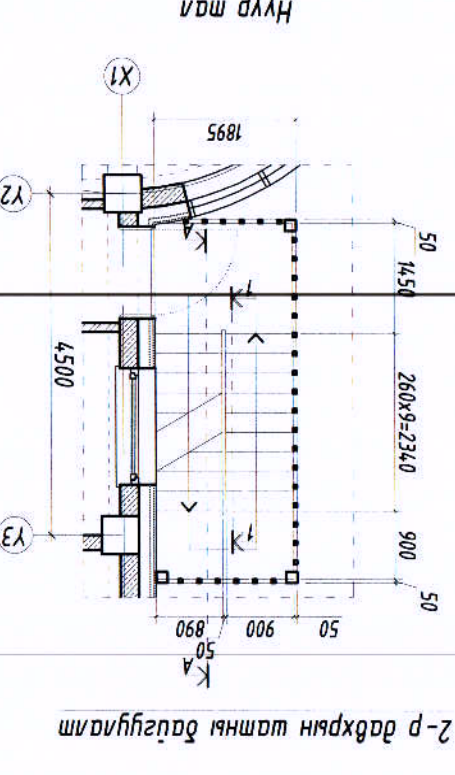
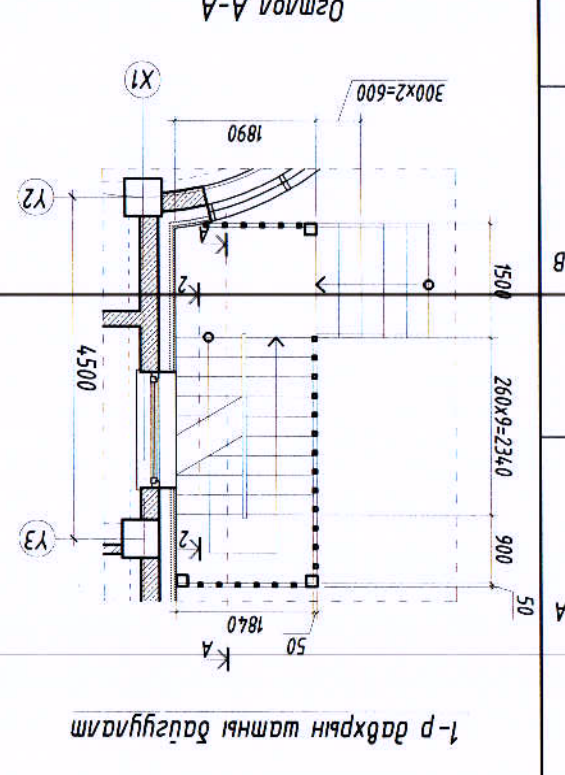
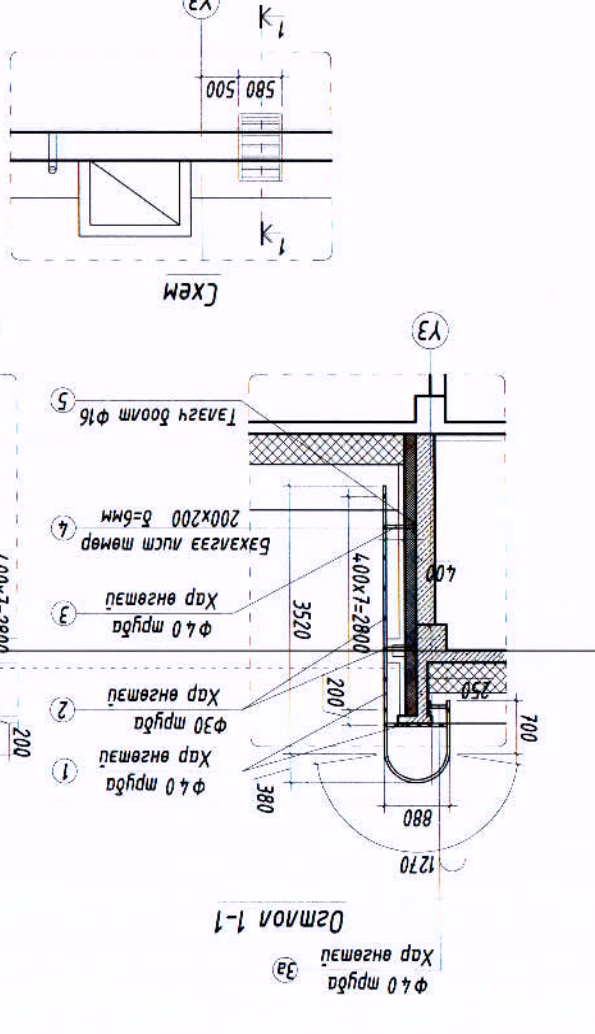
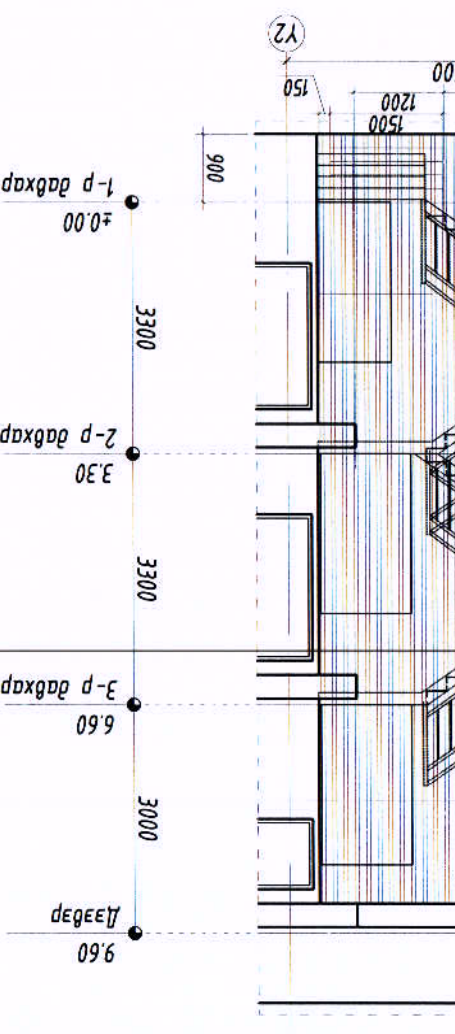
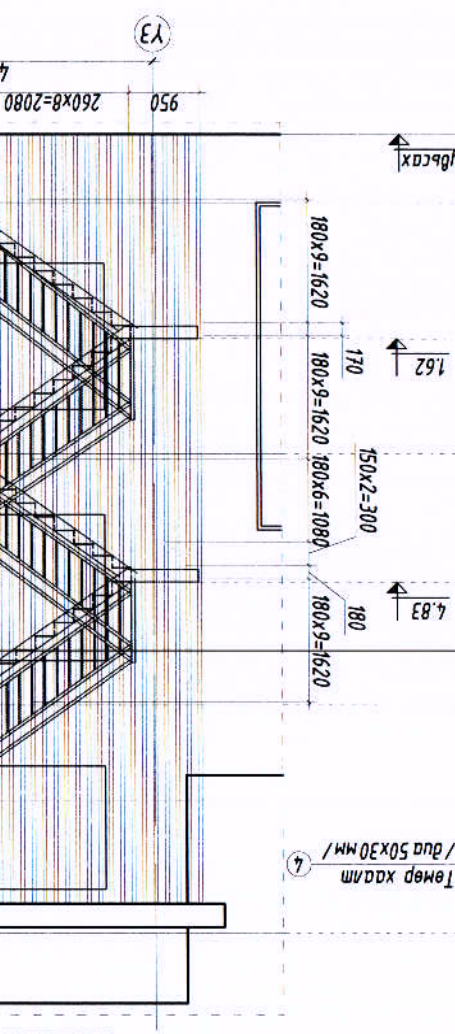
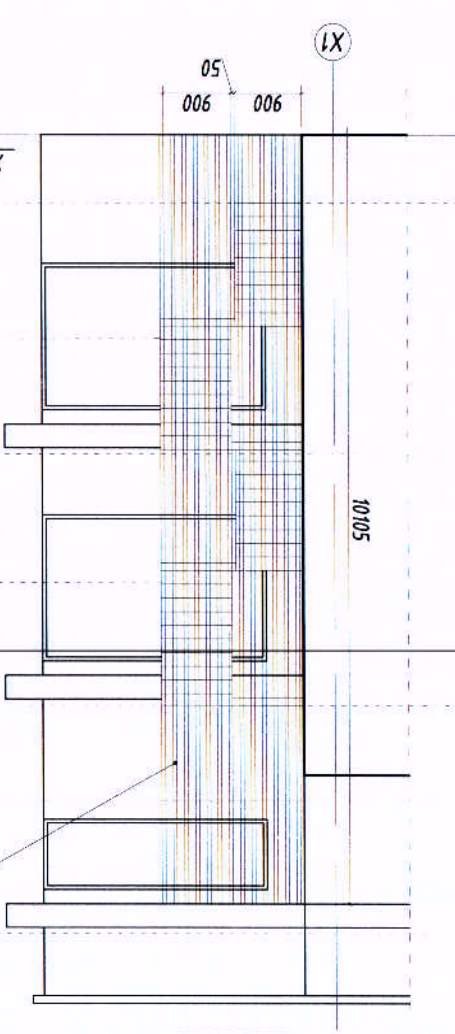
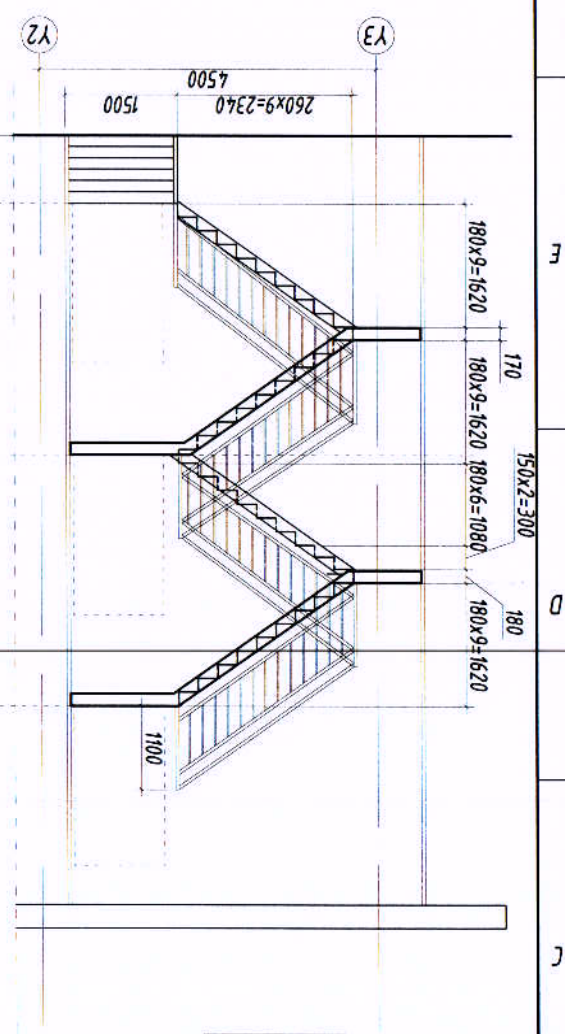

Говь-Алтай аймгийн орбитойдвал, механикийн хяналтын үзэлийн төвийн жишээ зураг төсөв

Хувьдасга 32

Масштаб: М1:100

Эргүүлэн дугаар: БА-19

Огноо: 2020

Хувьдасга 32

Масштаб: М1:100

Эргүүлэн дугаар: БА-19

Огноо: 2020

Тайвар
 1. Энэ хуудасны БА-З-5 хамт үз.
 2. Листын өнгө загварыг захиалагчийн хүсэлтийн дагуу зохиогчийг зөвшөөрч үндсэн дээр өөрчилж болно.
 3. Хөндөг аргаар шахтаны нүүхүүс ХАЛ маркын зургатай хамт үзэнэ.



БАРИЛЫН ЭРЭЛ ТӨЛӨЙН
 66100 - КОМПАНИ
 АРХИТЕКТОР
 Г.НЭМДЭЛЭР
 Г.НЭМДЭЛЭР
 Г.НЭМДЭЛЭР
 Т.ШУФР
 М-Хөндөг аргаар шахтаны нүүхүүс ХАЛ маркын зургатай хамт үзэнэ.
 Хөндөг аргаар шахтаны нүүхүүс ХАЛ маркын зургатай хамт үзэнэ.
 Утас: 771619, 971619
 Хаяг: Улаанбаатар - 15100

Говь-Алтай аймгийн орбогцудай, төхөөрөмжийн үйлдвэрний төвийн жижиг зурга төсөл
 Хэсэгчилсэн байгуулалт 1-4

Эрх зурвал	Б.Гүнжидмаа	ЭТ Шуфр:	ББ-51/2020	Масштаб:	М1:100	Огноо:	2020
Гүйцэтгэгч	Г.Нэмдэлэр	ТТ Шуфр:	ББ-51/2020	Зургийн дугаар:	БА-20	Хугацаа:	32
Шалгарсан	Б.Очирбат						

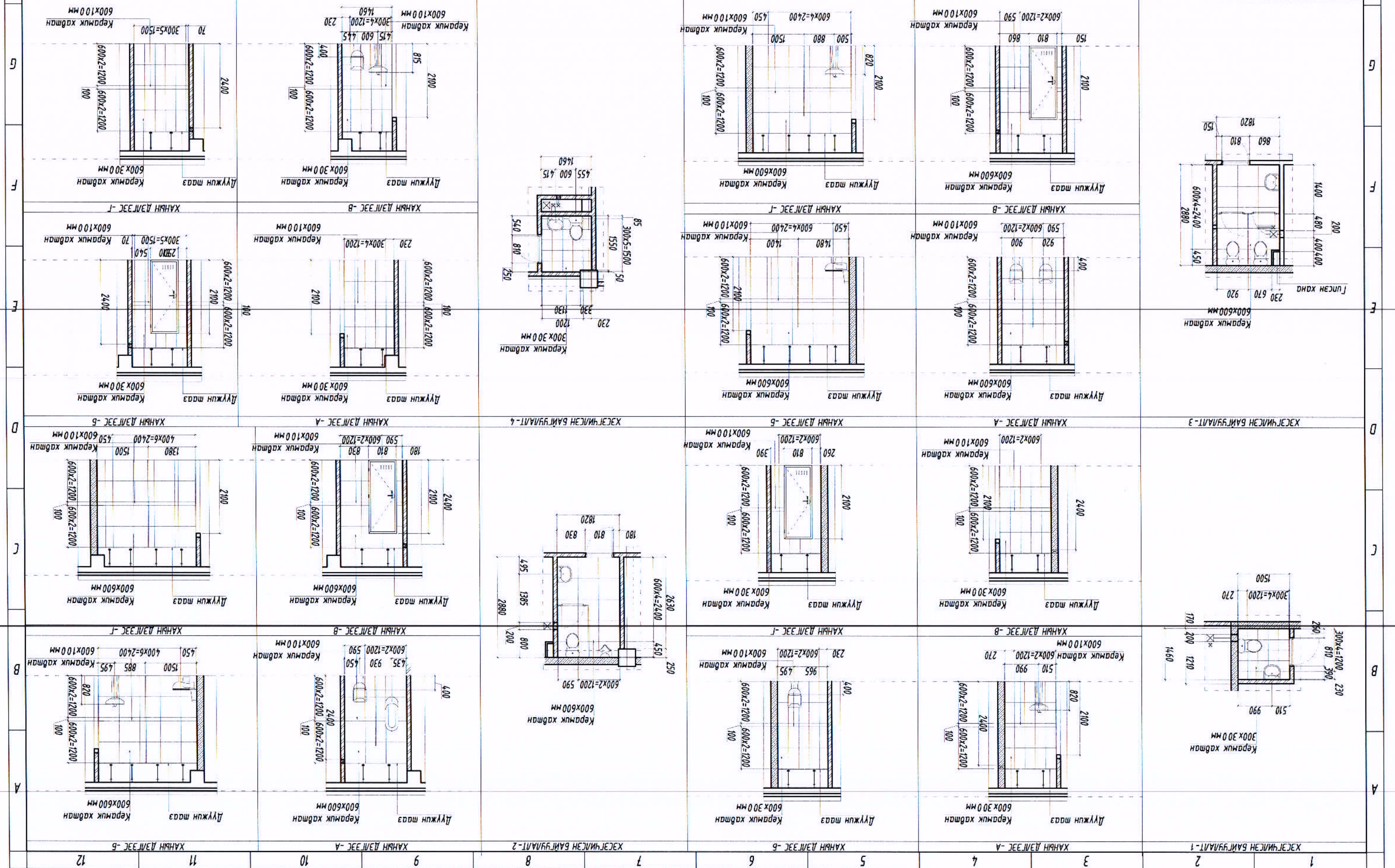

Тайлбар
 1. Энэ хуудасны БА-3-5 хамт үз.
 2. Лиштан өнгө загварыг захиалагчийн хүсэлтийн дагуу зохиожно.
 3. Хонанд гарах шахтаны нүхнийг ХАС маркийн загвартай хамт үзэн.

БАРЛЫН ЭРЭГ ТӨСЛИЙН
 БСЦНО КОМПАНИ
 Хаяг: 530, 2-р хороо "БСЦНО" ХХК-н байр
 Утас: 771619, 991619
 И-мэйл: bsl@bscno.com, bsl@bscno.mn



Эрх зурвал	Б.Гунжидмаа	ET Шуфр:	Б.Гунжидмаа
Архитектор	Г.Нямдагзар	Масштаб:	М1:100
Гүйцэтгэгч	Г.Нямдагзар	Зургийн дугаар:	БА-21
Шагссан	Б.Очирбат	Огноо:	2020

Хэсэгчилсэн байгуулам 5-8

Говь-Алтай аймгийн орводоодуудад, техниккийн хяналтын үзвэлийн төвийн жижиг зурга төсөл

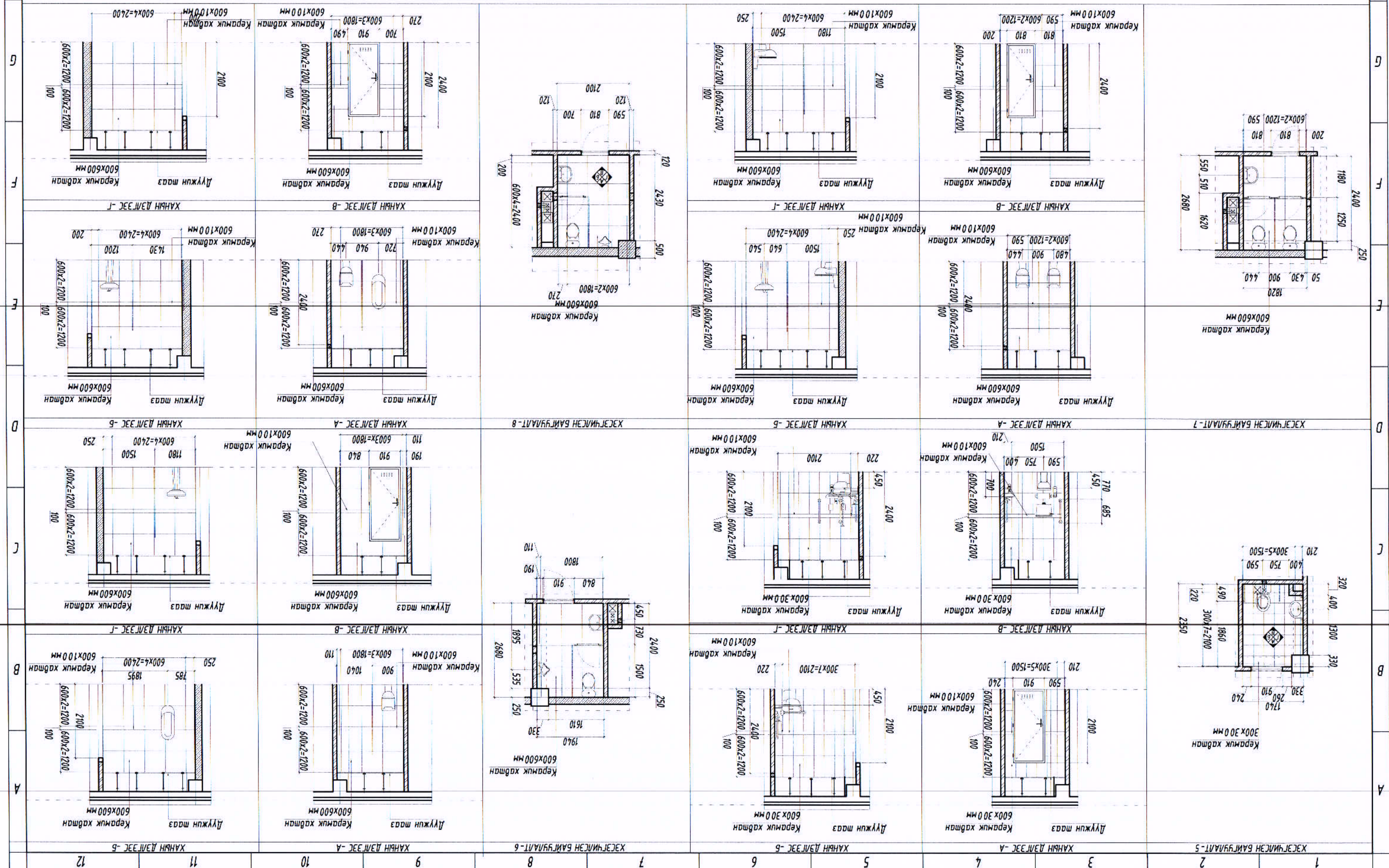

3-Р ДАВХРЫН ШАМНЫ БАЙГУУЛАЛТ

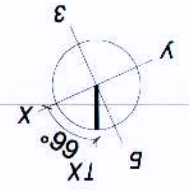
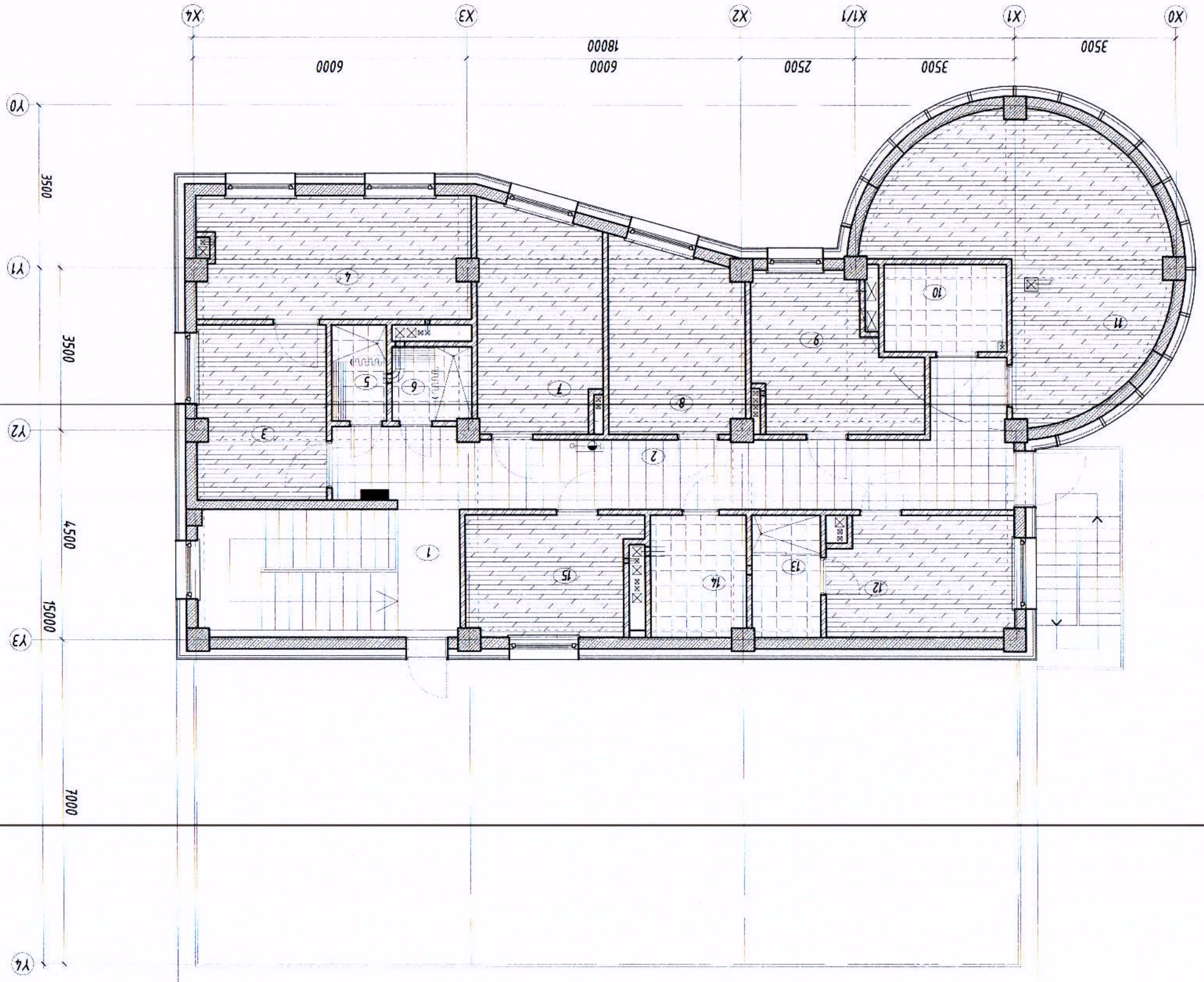

ТОДОРХОЙЛОЛТ

Тайвиг	Тайвигийн нэр	Тайвигийн талбай / м ²	Тайвигийн талбай
1	Шатны хонгил	15.71	Чулуу Ш-1
2	Хонгил	25.78	Чулуу Ш-1
3	Ажлынханы худцас солих өрөө	10.61	Ларкет Ш-2
4	Ажлынханы амрах өрөө	15.49	Ларкет Ш-2
5	Лүш/эр/	2.76	Ланта Ш-3
6	Лүш/эм/	2.57	Ланта Ш-3
7	Амралтын өрөө	12.73	Ларкет Ш-2
8	Амралтын өрөө	11.54	Ларкет Ш-2
9	Чулуу өрөө	10.50	Чулуу Ш-1
10	Гүжээг механикийн өрөө	5.03	Ларкет Ш-2
11	Архивын өрөө	27.33	Ларкет Ш-2
12	Амралтын өрөө	10.39	Ларкет Ш-2
13	Арлуун цэвэрлэх өрөө	3.93	Ланта Ш-3
14	Арлуун цэвэрлэх өрөө	5.45	Ланта Ш-3
15	АТХУБ	9.29	Ларкет Ш-2

ШАМНЫ ТОДОРХОЙЛОЛТ М:20

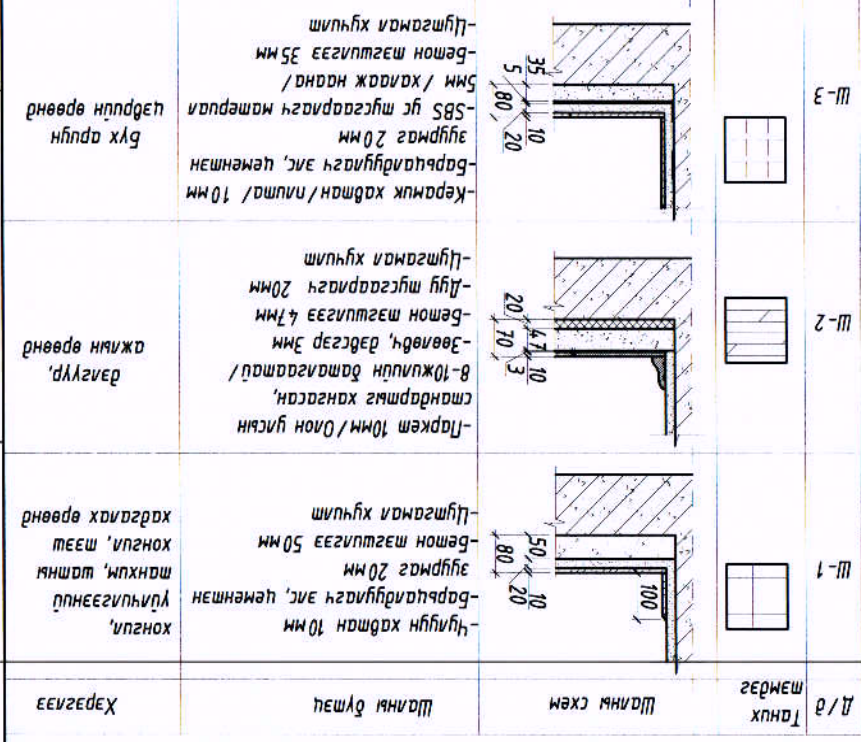

Говь-Алтай аймгийн Увс сум, Жаргалант баг

Бариулам зэрэг төслийн нийгэмлэг "БАСО" компани

Хаяг: 532, 7-р хороо "БАСО", 36052, Увс сум, ХХК-н байр
Утас: 7718/1818, 7618/1818
И-мэйл: bairuulam@bairuulam.mn, bairuulam@bairuulam.mn

Бариулагч	Б.Сүхбаатар	Т.Т.Шуур	Масштаб: М1:100	Огноо: 2020
Архитектор	Г.Нямдэлэр	Т.Т.Шуур	Масштаб: М1:100	Огноо: 2020
Төгсгөлч	Г.Нямдэлэр	Т.Т.Шуур	Масштаб: М1:100	Огноо: 2020
Шалбарсан	Б.Очирбат	Т.Т.Шуур	Масштаб: М1:100	Огноо: 2020

Э-р давхрын шамны байгуулалт

2-Р ДАВХРЫН ТААЗНЫ БАЙГУУЛАЛТ

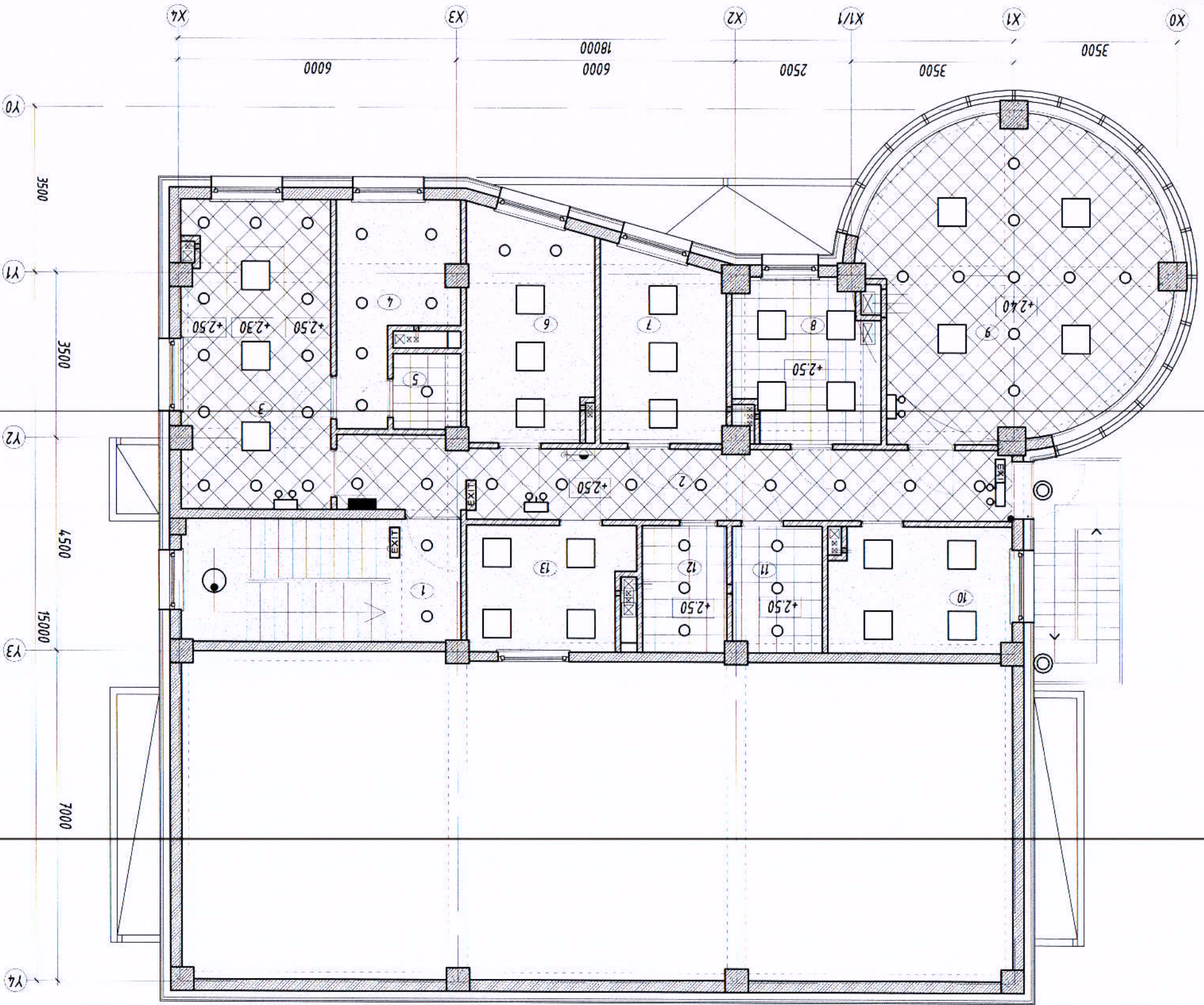

- Танх мэдэг**
- - Өвчин гэрэл
 - - Өвчин гэрэл
 - ⊗ - Өвчин гэрэл
 - - Аварын гэрэл
 - - Тээврийн гэрэл
 - ⊗ - Тээврийн гэрэл

- Тайлбар:**
1. Энэ хувьдсга ба-7-8 хамт үзэнэ.
 2. Дотор засгийн ажлын тусгай дүүжин тээвэр хийнэ.
 3. Ариун цэврийн өвчид үс чигээнд тэсвэртэй дүүжин тээвэр хийнэ.
 4. Гэрлийн багцгууламтг ХТ маркийн зурагтай хамт үзэнэ.

БАРУУН ЭВЭЛТ ТӨСВИЙН НИГЭМ
"БСЭМ" КОМПАНИ

Хаяг: 532, 2-р хороо, 77/139, 99/139
И-мэйл: bsn@bns.mn, info@bns.mn, bns@bns.mn

Эр захирал	Б.Гунжидмаа	ET Шифр:	ББ-51/2020	Масштаб:	M:100	Огноо:	2020
Архитектор	Г.Нямдэлэр	Г.Нямдэлэр	Т.Т.Шифр:	БА-27	Зургийн дугаар:	Хугацаа:	32
Туслахч	Г.Нямдэлэр	Б.Очирдам					

Говь-Амтай аймгаас, Есөнбүлэг сум, Жаргалант багц

2-р давхрын таазны байгууламт

Т-1	Тээврийн схем	Хуучин -Замска -Хуучин	Тайлбар	Хэрэглээ	Бусад өвчид
Т-2	Тээврийн схем	Шидас -Гулсан хадман -Гулсаарах хавьц	Тээврийн бүтэц	Лам нургуулаас -Гулсан хадмангаас доош 22см-т салбар томоож	Хурим өрөө, даргын өрөө, хонги
Т-3	Тээврийн схем	Дүүжин тээвэр	Тээврийн бүтэц	Лам нургуулаас доош 22см-т томоож	Бүх ариун цэврийн өрөө ба дунд хэрэглэ өрөө

ТААЗНЫ ТОДОРХОЙЛОЛТ M:20

Т.д.	Өрөөний нэр	Тээврийн тэрэг /м ² /	Тээврийн тэрэг
1	Шатны хонги	15.59	Эмгэлс Т-1
2	Хонги	22.13	Гулс Т-2
3	Даргын өрөө	20.64	Гулс Т-2
4	Амралтын өрөө	9.37	Эмгэлс Т-1
5	Ариун цэврийн өрөө	2.31	Дүүжин Т-3
6	Бусад хэрэглэ өрөө	12.73	Дүүжин Т-3
7	Нардын өрөө	10.71	Эмгэлс Т-1
8	Нягтлан бодогчийн өрөө	9.78	Эмгэлс Т-1
9	Хурим танхим	37.27	Гулс Т-2
10	Эмчийн өрөө	10.27	Эмгэлс Т-1
11	Ариун цэврийн өрөө/эр/	5.11	Дүүжин Т-3
12	Ариун цэврийн өрөө /эм/	4.86	Дүүжин Т-3
13	Тээвэр зохицуулагчийн өрөө	8.98	Эмгэлс Т-1

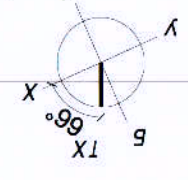

ТААЗНЫ ТОДОРХОЙЛОЛТ

Т.д.	Өрөөний нэр	Тээврийн тэрэг /м ² /	Тээврийн тэрэг
1	Шатны хонги	15.59	Эмгэлс Т-1
2	Хонги	22.13	Гулс Т-2
3	Даргын өрөө	20.64	Гулс Т-2
4	Амралтын өрөө	9.37	Эмгэлс Т-1
5	Ариун цэврийн өрөө	2.31	Дүүжин Т-3
6	Бусад хэрэглэ өрөө	12.73	Дүүжин Т-3
7	Нардын өрөө	10.71	Эмгэлс Т-1
8	Нягтлан бодогчийн өрөө	9.78	Эмгэлс Т-1
9	Хурим танхим	37.27	Гулс Т-2
10	Эмчийн өрөө	10.27	Эмгэлс Т-1
11	Ариун цэврийн өрөө/эр/	5.11	Дүүжин Т-3
12	Ариун цэврийн өрөө /эм/	4.86	Дүүжин Т-3
13	Тээвэр зохицуулагчийн өрөө	8.98	Эмгэлс Т-1

3-р ДАВХРЫН ТААЗНЫ БАЙГУУЛАЛТ

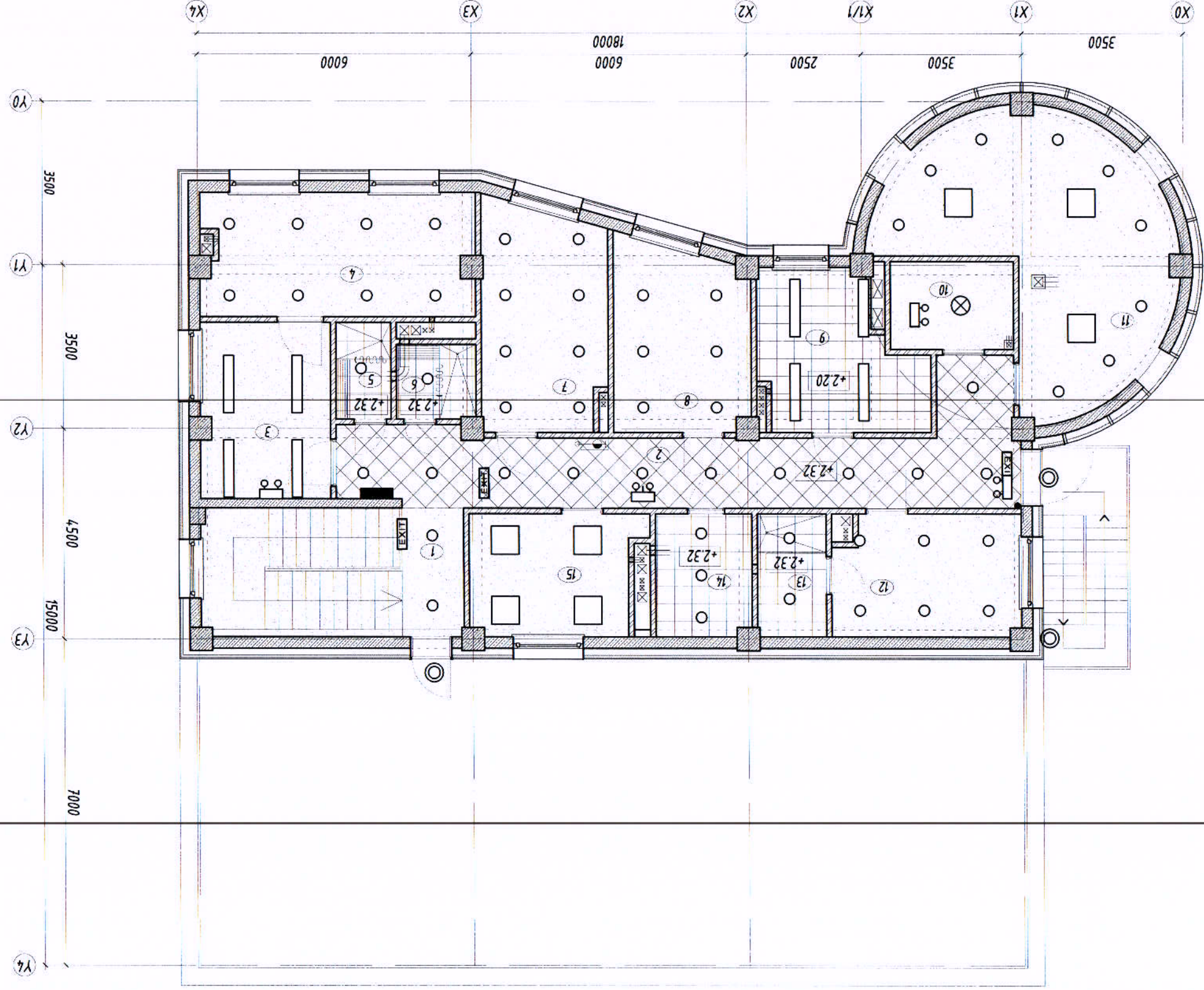

- Танх мэдэг**
- -Вөрчин гэрэл
 - -Вөрчин гэрэл
 - -Вөрчин гэрэл
 - -Таазанд моноголох гэрэл
 - -Таазанд моноголох гэрэл
 - -Таазанд моноголох гэрэл

- Тайлбар:**
1. Энэ хуудсыг БА-7-8 хамт үзэнэ.
 2. Дотор засгийн аймагт тайлбар бүтээгдсэн үзэнэ.
 3. Үгүйн гэрлийн өрөөнд үс чиглэлд шалбаралт дүүжин шаар хийнэ.
 4. Гэрлийн байгууламтыг ХТ маркийн зурагтай хамт үзэнэ.



БАРЛИГН ЭРЭГ ТӨСВИЙН
НИГЭМЛЭЛТ "ХХК" нь өөрийн
"БСЭН" - ОЙМГИЙН
ХАМТ АЖИРАХ АНГАМ
УЛААНБААТАР 20100101
Уулзсан 2020.09.29

Эр захирал	Б.Гүнжидмаа	Т.Шифр:	Б.Гүнжидмаа	Масштаб:	М1:100	Огноо:	2020
Архитектор	Г.Няндэгэр	Т.Шифр:	Г.Няндэгэр	Хуудас:	БА-28	Хуудас:	32
Шалбарсан	Г.Цэцэгсээн	Т.Шифр:	Г.Цэцэгсээн	3-р давхрын таазны байгуулалт			

Хэрэглээ	Тайлбар	Т-1	Таазны схем	Хуучит -Замска	Бусад өрөөнд
Хонгиу	Таазны бүтэц	Т-2	Таазны схем	Гүлсэн хавтан Тусгаарлах хаальс	Дам нургуунаас доош 22см-т сайрар можоож бэхлэнэ.
Хонгиу	Таазны бүтэц	Т-3	Таазны схем	Дам нургуунаас доош 10см-т өвөө ба агуйлахын бүх орнууд цэврийн дөхөж бэхлэнэ.	Дам нургуунаас бүх орнууд цэврийн өвөө ба агуйлахын бүх орнууд цэврийн дөхөж бэхлэнэ.

ТААЗНЫ ТОДОРХОЙЛОЛТ М1:20

№	Тайлбар	Тайлбар	Тайлбар
1	Шатны хонгиу	Эмгэц	15.71
2	Хонгиу	Гүлс	25.78
3	Ажигчдын хуудас соёлх өрөө	Эмгэц	10.61
4	Ажигчдын амрах өрөө	Эмгэц	15.49
5	Дууш/эр/	Дүүжин	2.76
6	Дууш/эм/	Дүүжин	2.57
7	Амралтын өрөө	Эмгэц	12.73
8	Амралтын өрөө	Эмгэц	11.54
9	Агуулахын өрөө	Дүүжин	10.50
10	Сүлжээ техникчдийн өрөө	Эмгэц	5.03
11	Архивын өрөө	Эмгэц	27.33
12	Амралтын өрөө	Эмгэц	10.39
13	Ариун цэврийн өрөө	Дүүжин	3.93
14	Ариун цэврийн өрөө	Дүүжин	5.45
15	АТХУБ	Эмгэц	9.29

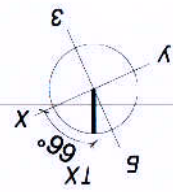

2-р ДАВХРЫН ТЕХНОЛОГИЙН БАЙГУУЛАЛТ

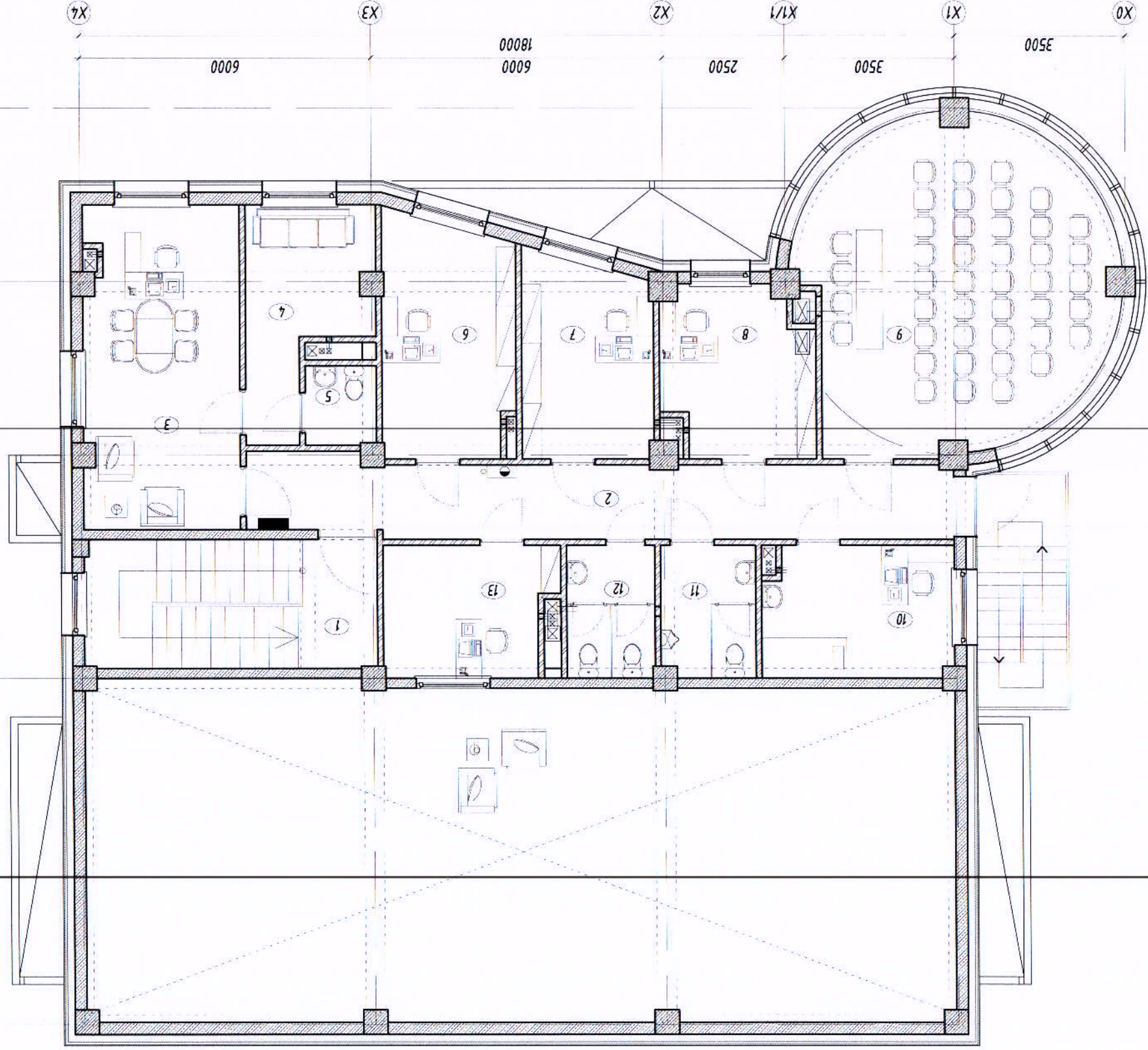

Тайлбар	Тайлбар	Тайлбар
1	Шатны хонгиу	15.59
2	Хонгиу	22.13
3	Даргын өрөө	20.64
4	Амралтын өрөө	9.37
5	Ариун цэврийн өрөө	2.31
6	Бичиг хэргийн өрөө	12.73
7	Нярагын өрөө	10.71
8	Нягтлан бодогчийн өрөө	9.78
9	Хурлын танхим	37.27
10	Эмчийн өрөө	10.27
11	Ариун цэврийн өрөө / эр/	5.11
12	Ариун цэврийн өрөө / эм/	4.86
13	Тээвэр зохицуулгын өрөө	8.98

Тайлбар	Тайлбар	Тайлбар
Тайлбар	Тайлбар	Тайлбар
Тайлбар	Тайлбар	Тайлбар

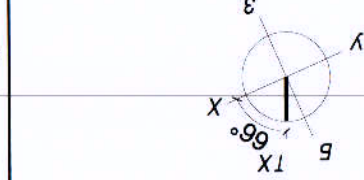

<p>Барилгын зураг төслийн ББСМ-О КОМПАНИ</p> <p>Хаяг: БЗД, 2-р хороо "БСЦНО" ХХК-н баруун дунд талд байрлах "2-р давхрын технологийн байгуулалт" нэвчлэл, 2020.09.16</p>	<p>Эр захирал Б.Сүхжидмаа</p>	<p>Архитектор Г.Нямдэлгэр</p>	<p>Т.Нямдэлгэр</p>	<p>Б.Очирбат</p>	<p>Т.Шифр: ББ-51/2020</p>	<p>Масштаб: М1:100</p>	<p>Хугацаа: 2020</p>
<p>Говь-Алтай аймгийн ард түрэд, технологийн хөгжлийн төслийн жилтэ зурга төсөл</p> <p>Говь-Алтай аймаг, Есөнбуга сум, Жаргалант баг</p> <p>2-р давхрын технологийн байгуулалт</p>							

3-р давхрайн технологийн байгууламт

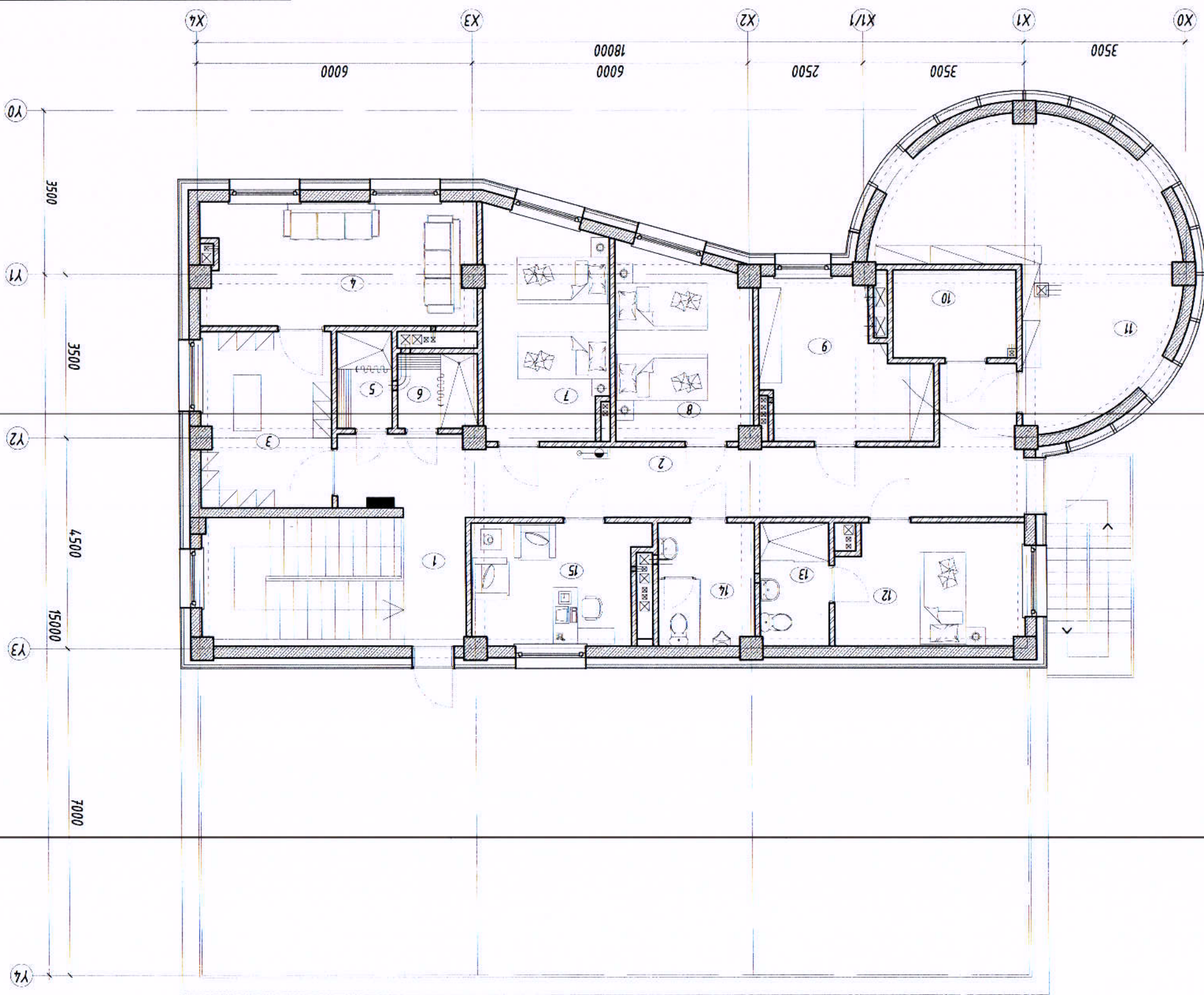

БАРЛЫН ЭВАЛТ ТӨСВИЙН
БСЭНО "КОМПАНИ"
Хаяг: 52А, 2-р хороо "БСЭНО" ХХК-ий өргөө
Утас: 7711329, 9916129
М-ийн өргөө: 060100000, 060100000

Эр. захирал	Б. Сунжидмаа	Б. Сунжидмаа
Архитектор	Г. Нямдэлгэр	Г. Нямдэлгэр
Лүцэтгэсэн	Г. Нямдэлгэр	Г. Нямдэлгэр
Шалгарсан	Б. Очирдам	Б. Очирдам

Т.Т. Шифр: ББ-51/2020
Масштаб: М1:100
Хугацаа: 2020

Говь-Алтай аймаг, Есөндугаас сум, Жаргалант баг
3-р давхрайн технологийн байгууламт

Толорхойлолт

Тайлбар	Шалны дугаар	Өрөөний нэр	М ² /төрөл
1	15.71	Шалны хонгли	Чигүү
2	25.78	Хонги	Чигүү
3	10.61	Ажлынхны хугацааг солих өрөө	Ларкеш
4	15.49	Ажлынхны амрах өрөө	Ларкеш
5	2.76	Лугш/эр/	Лалма
6	2.57	Лугш/эм/	Лалма
7	12.73	Амралтын өрөө	Ларкеш
8	11.54	Амралтын өрөө	Ларкеш
9	10.50	Агуулахын өрөө	Чигүү
10	5.03	Лүжээг механикийн өрөө	Ларкеш
11	27.33	Арднын өрөө	Ларкеш
12	10.39	Амралтын өрөө	Ларкеш
13	3.93	Арднын цэвэрлэх өрөө	Лалма
14	5.45	Арднын цэвэрлэх өрөө	Лалма
15	9.29	АТХУБ	Ларкеш

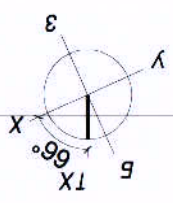

Гадна доржооны дэгуулам /ГД-1/

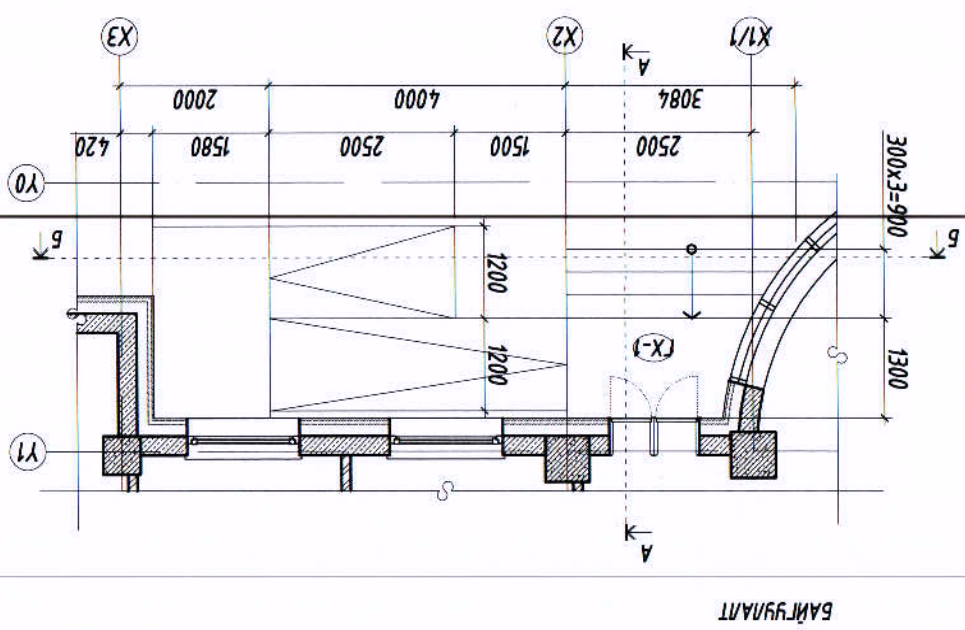

БАЙГУУЛАЛТ

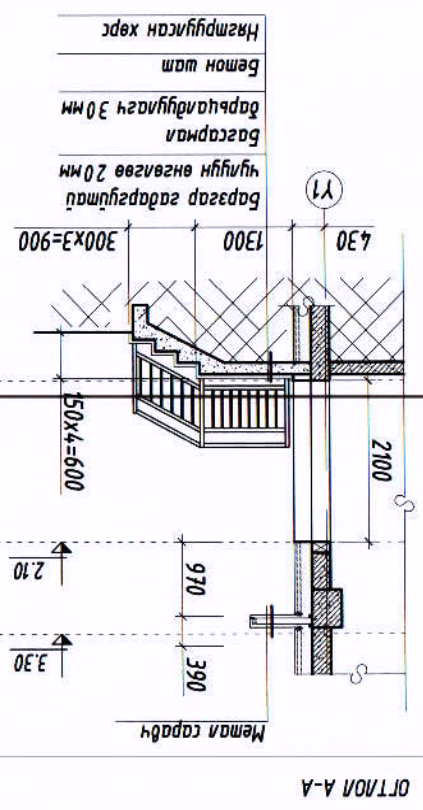

ОТЛОЛ А-А

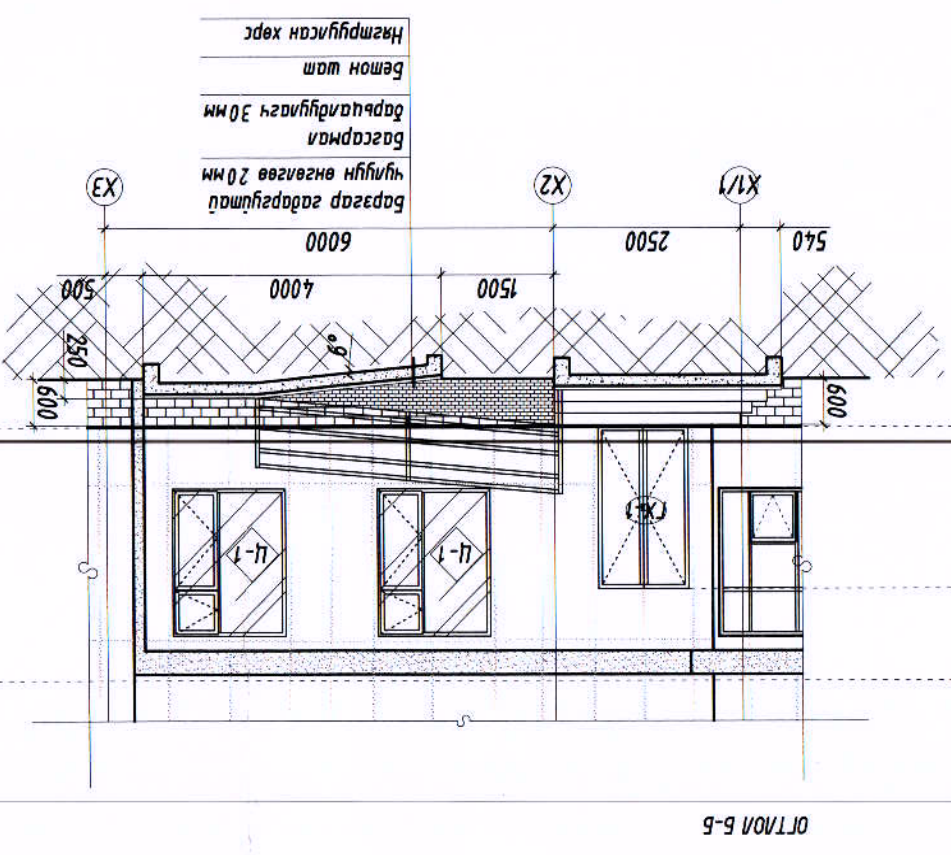

ОТЛОЛ Б-Б

Гадна доржооны дэгуулам /ГД-2/

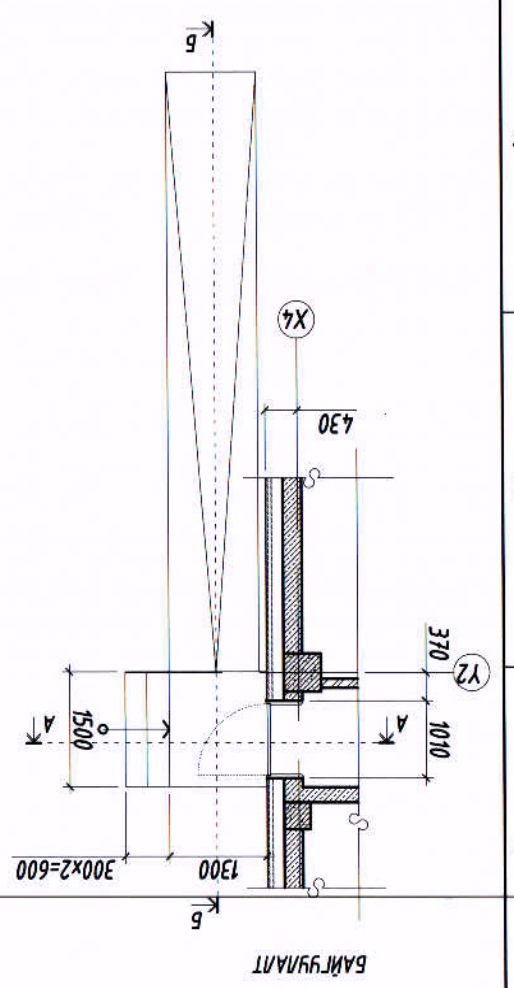

БАЙГУУЛАЛТ

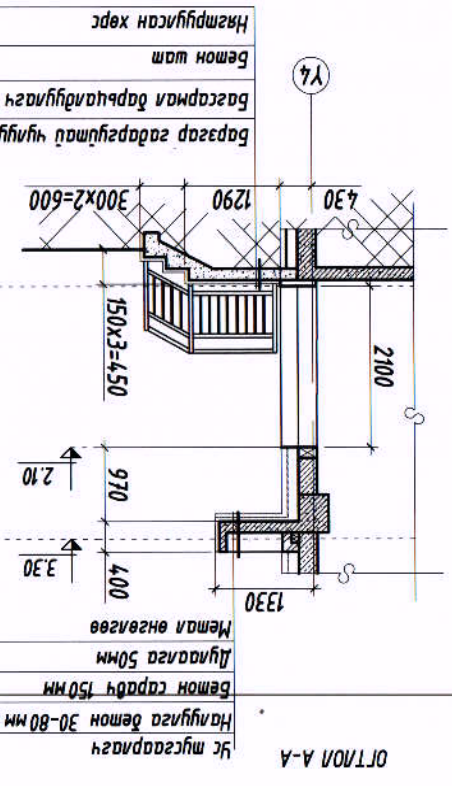

ОТЛОЛ А-А

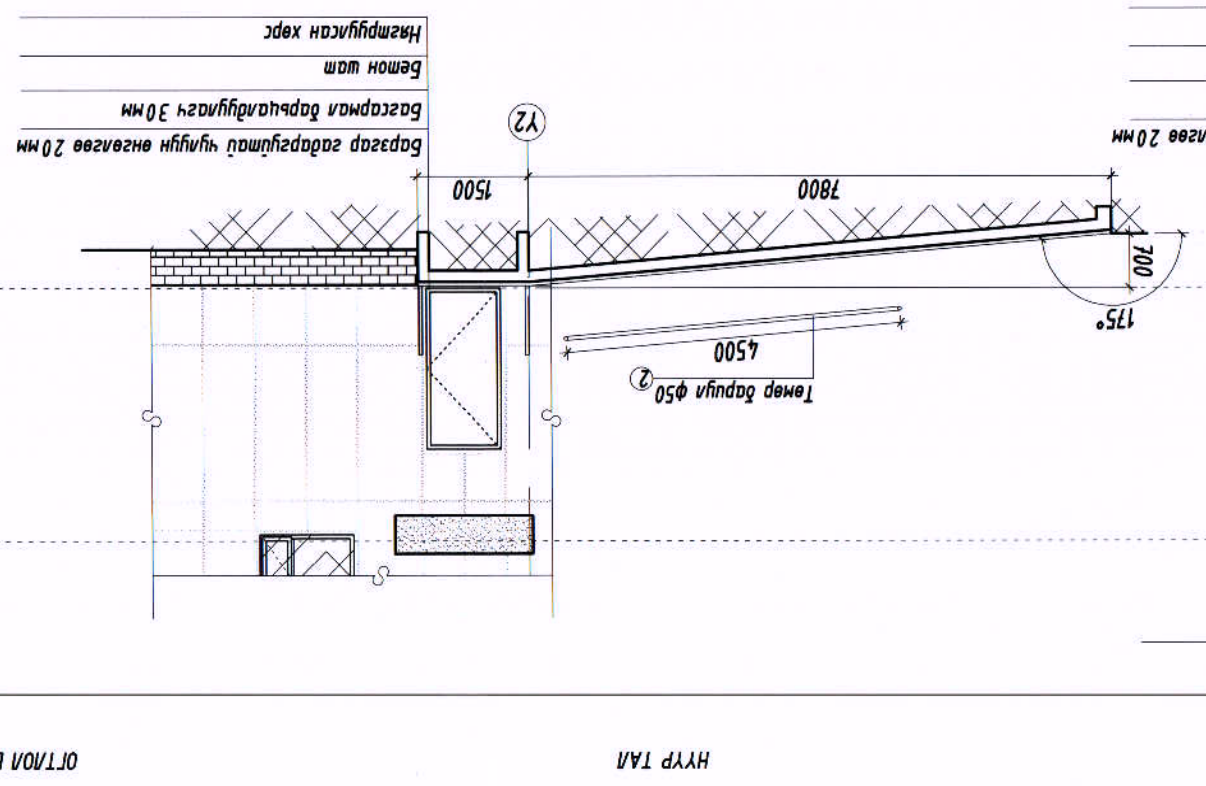

ОТЛОЛ Б-Б

Лоз	ГД-1 Материалын нэр	Хэмжих Тоо	Нэгж	Ширхэг
1	Тугаас төмөр φ50 L=900мм	7	ш	7
2	Төмөр даруул φ50	13.75	м	13.75
3	Холбоос төмөр φ50	39.00	м	39.00
4	Холбоос төмөр φ20	10.50	м	10.50

Лоз	ГД-2 Материалын нэр	Хэмжих Тоо	Нэгж	Ширхэг
1	Тугаас төмөр φ50 L=900мм	7	ш	7
2	Төмөр даруул φ50	13.75	м	13.75
3	Холбоос төмөр φ50	39.00	м	39.00
4	Холбоос төмөр φ20	10.50	м	10.50

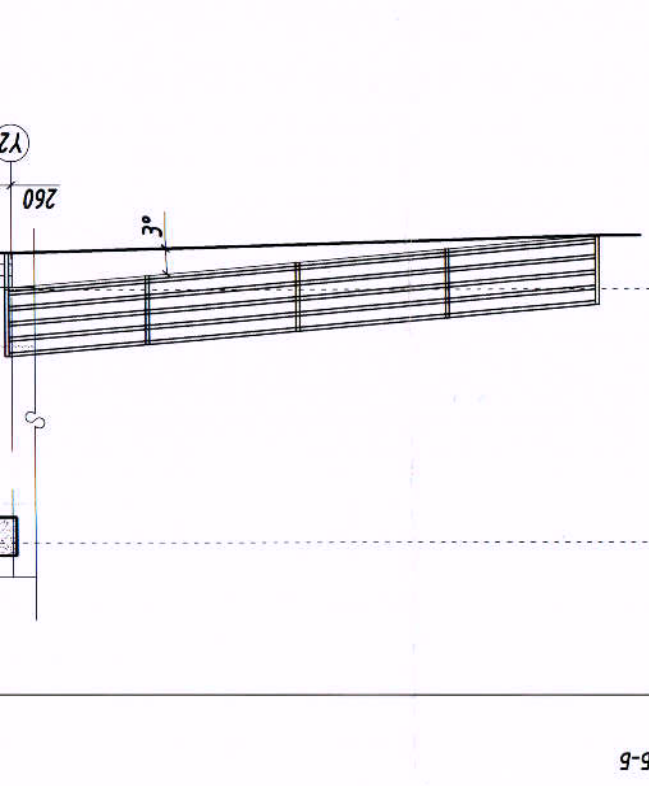

12.00	М
25.00	М
20.5	М
16	Ш
Тоо	ЭЗЖ
Хурдас	ТОО

Холбоо: 53А, 2-р хороо, 56СНО - ХХК-н таар
 Утас: 77813, 991619
 И-мэйл: hano.ub@info.com, hnb@bbs.com
 БАРНИН ЭРАГ ТӨСВИЙН
 "БСЧО" КОМПАНИ

12	11	10	9
Хугаас: 32	Эргэцийн дугаар: BA-32	ТТ Шифр: Б.Очирдам	Шалгарсан
Огноо: 2020	Масштаб: М1:100	ТТ Шифр: Г.Нямдэлгэр	Гүйцэтгэгч
		ТТ Шифр: Г.Нямдэлгэр	Архитектор
		ТТ Шифр: Б.Лунжидмаа	Эргачуран
		ТТ Шифр: ББ-51/2020	
		ТТ Шифр: М1:100	
		ТТ Шифр: BA-32	
		ТТ Шифр: Хугаас: 32	

Говь-Алтай аймгийн өмнөдүд, механикийн хяналтын үзвэлийн төвийн жижиг эзрэг төсөл
 Говь-Алтай аймаг, Есөндугаас сум, Жаргалант баг
 Гадна доржгоо ГД-1,2

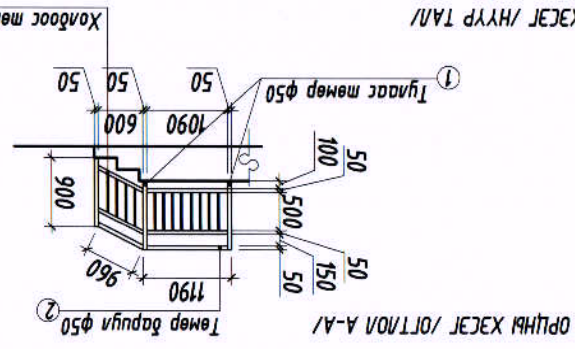
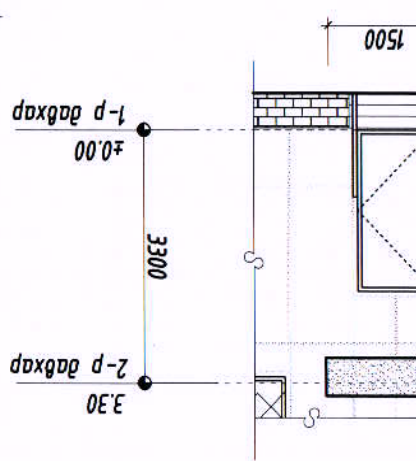
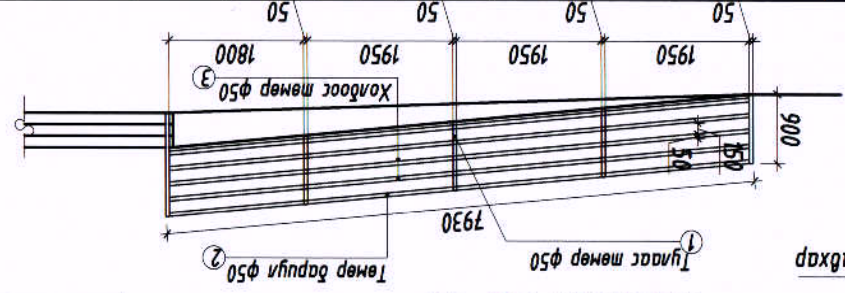

ПАНДУЧНЫ ХЭСЭГ /НҮҮР ТАЛ/

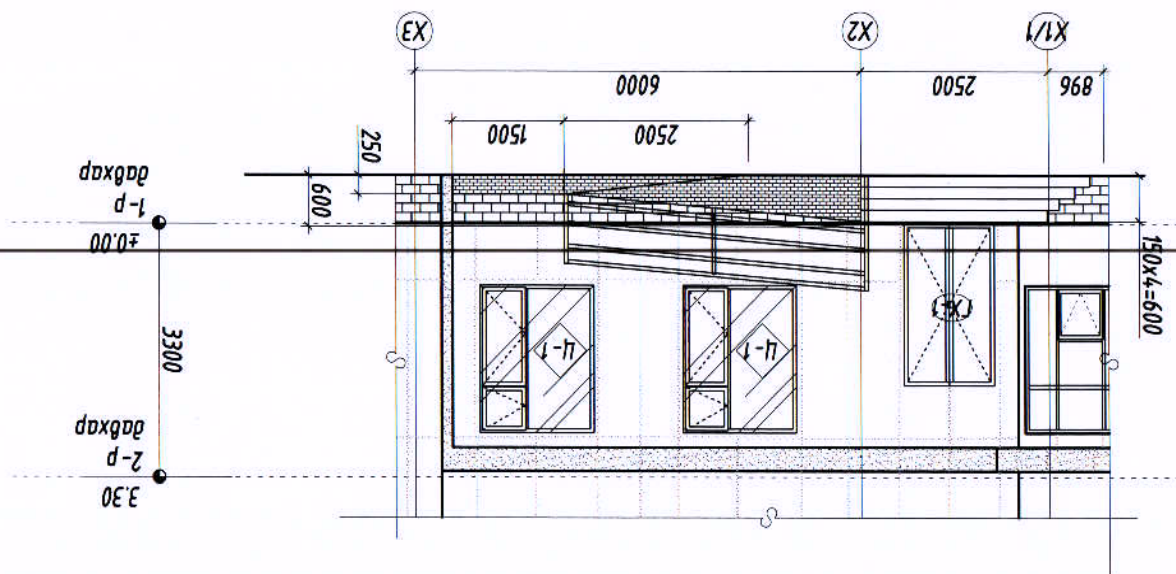
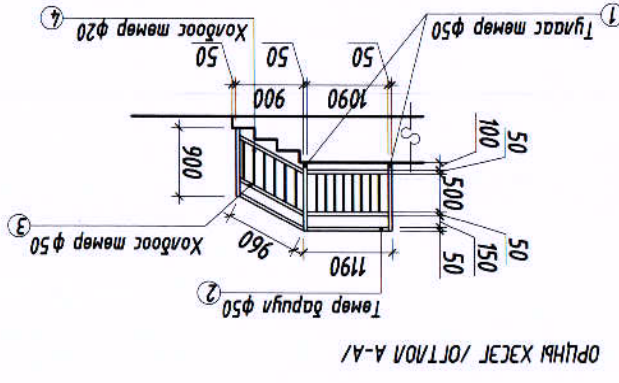
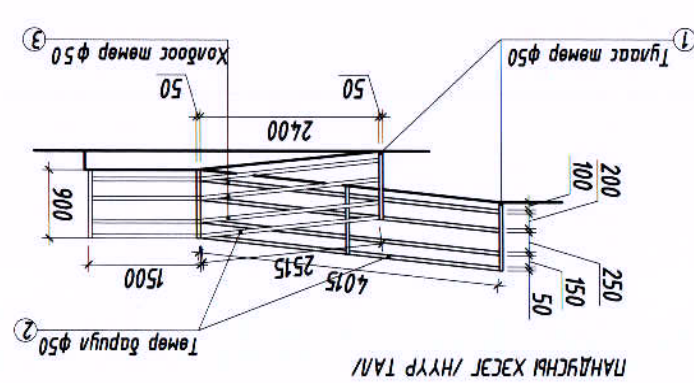

НҮҮР ТАЛ



Эр захураа	Б.Гунжидмаа	ЭТ Шуфр:	Б.Гунжидмаа
Архитектор	Г.Нямдагзар	ТТ Шуфр:	Г.Нямдагзар
Личингч	Г.Нямдагзар	Хуудас:	Хуудас: 32
Масштаб:	М1:100	Огноо:	2020
Тайна бандуус /ТТ-1,2			

Говь-Алтай аймags, Сүхбаатар сум, Жаргалант баг
 Говь-Алтай аймagsын өмбөгүддэг, техникчин хяналтын үзэгсүүн төвийн жиншг зурags төсөл

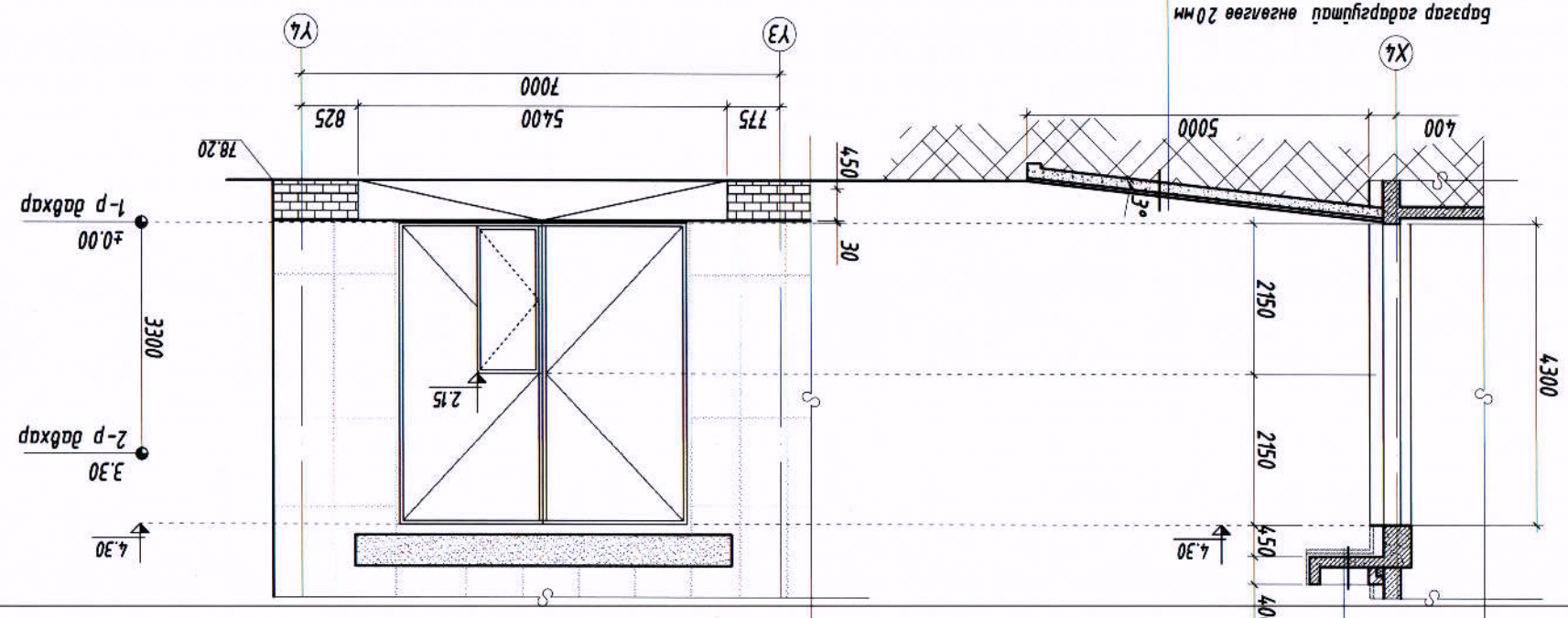

Нс тусгаарагч
 Налууга бетон 30-80мм
 Бетон сарагч 150мм
 Дулаага 50мм
 Мемал өнгөсөө

Гадна бандуусны дагуулам /ТТ-1/

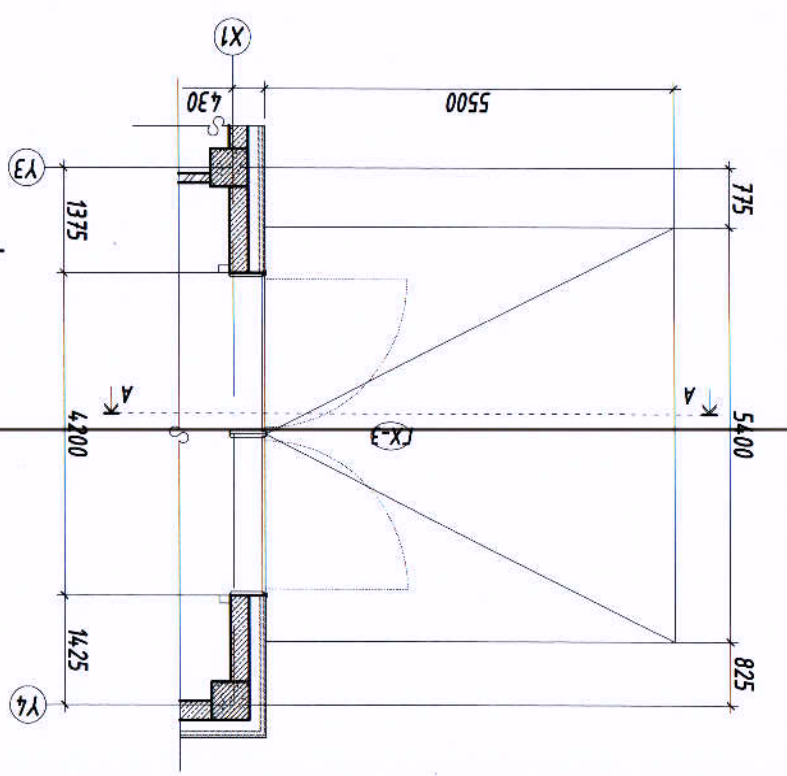

Нс тусгаарагч
 Налууга бетон 30-80мм
 Бетон сарагч 150мм
 Дулаага 50мм
 Мемал өнгөсөө

Гадна бандуусны дагуулам /ТТ-2/

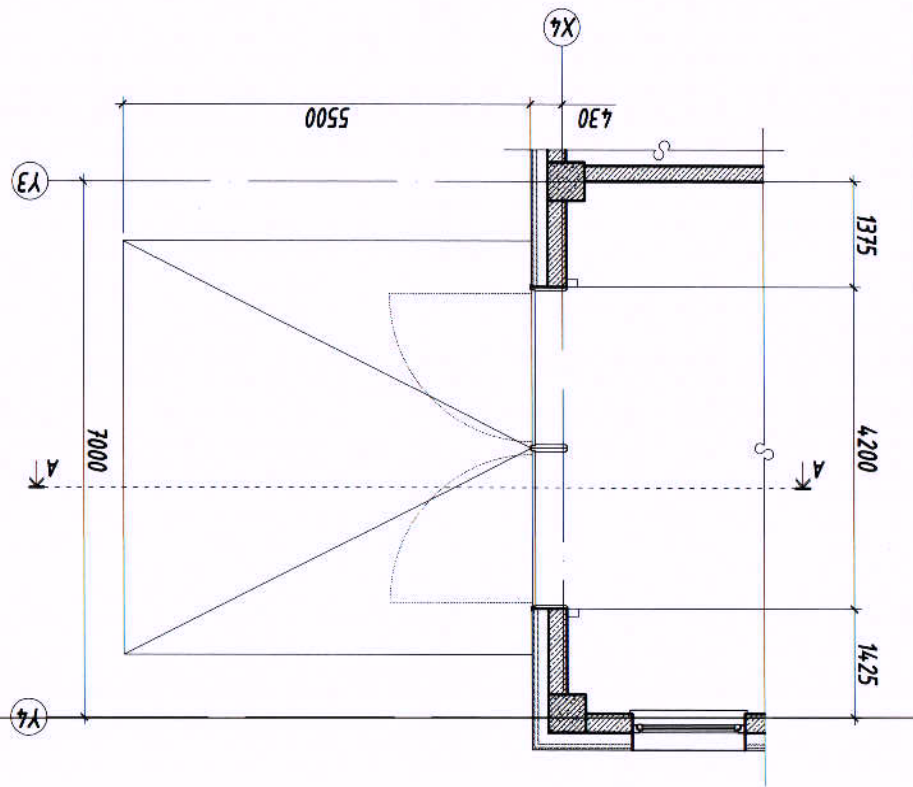

Нс тусгаарагч
 Налууга бетон 30-80мм
 Бетон сарагч 150мм
 Дулаага 50мм
 Мемал өнгөсөө

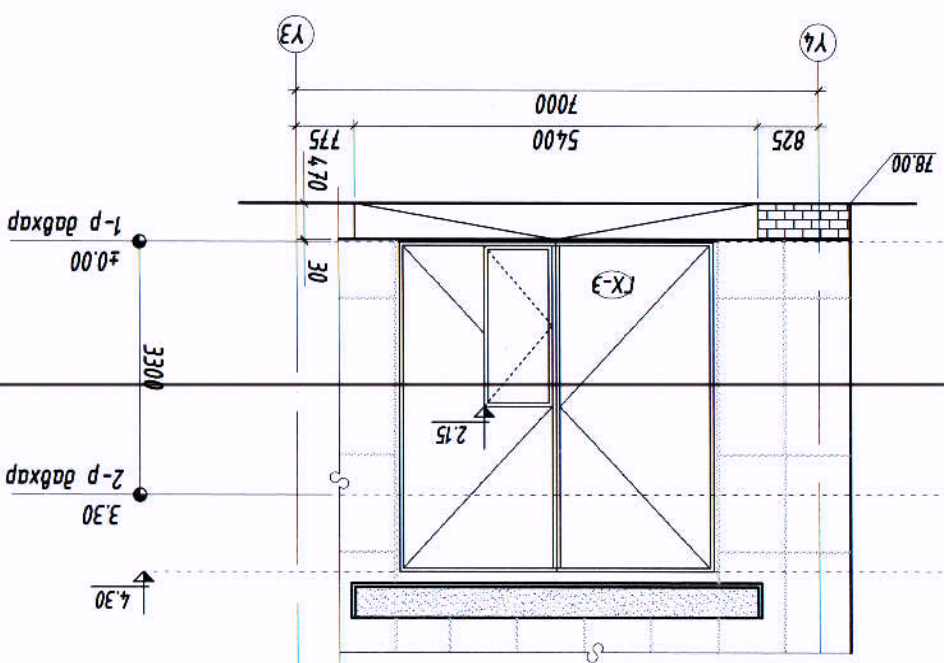

4.30
 3.30

ШИФР: ББ-61/2020

БАРИЛГЫН ЗҮРЭГ ТӨСЛИЙН
"ББСМО" ХХК

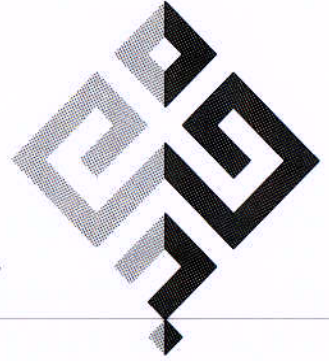

ГОВЬ-АЛТАЙ АЙМАГ ЕСӨНБҮЛАГ СУМ ЖАРГАЛАНТ БАГ
АВТОБУУДАЛ, ТЕХНИК ХЯНАЛТЫН ҮЗЛЭГИЙН ТӨВИЙН
ЦҮРЫН ЗҮҮХНҮ БАРИЛА

/Ажлын зүрэг/

БОЛОВСРУУЛСАН:

"ББСМО" ХХК-ний ерөнхий захирал Б.Сүэнжидмаа

Архитектор Б.Очирдам

Улаанбаатар хот 2020 он

1-Р ДАВХРЫН +1.50 ТҮВШНИЙ БАЙГУУЛАЛТ

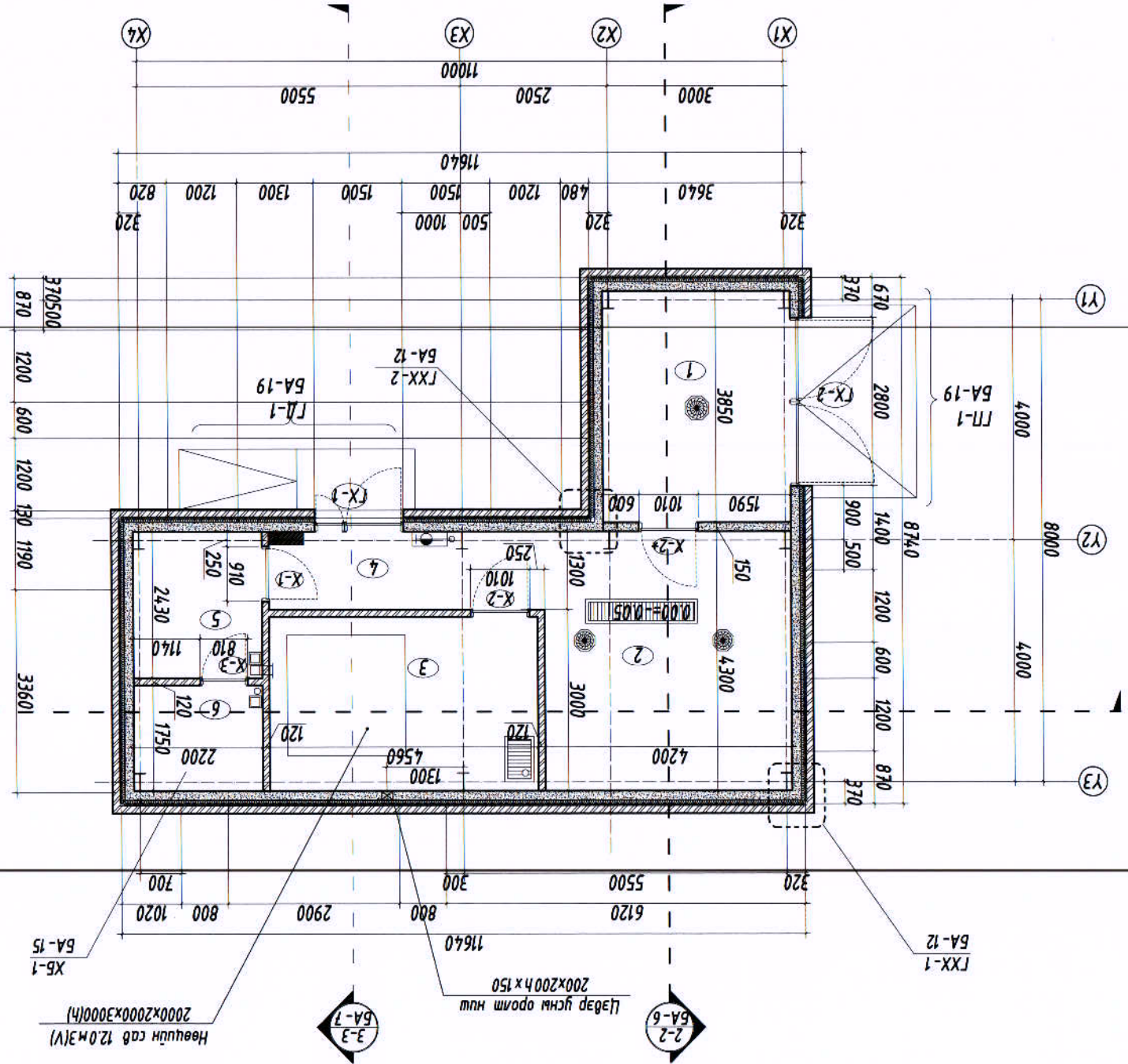

1-55
09.10.2020

Хангны зураг (мм)	Хангны төрөл, материал	Тэмдэглэгээ
150	Полурешта сэндвич хайтан	
150	Бетон хана	
120	Тоосгон өрөг хана	
150	Полкстрон дулаалга	

- ТАНИХ ТЭМДЭГ:
- BA-1, BA-2, BA-12: Остолон дугаар
 - X-1, X-2, X-3: Цонхны дугаар
 - Д-1: Дотор хаагагчын дугаар
 - ГД-1: Гадна хаагагчын дугаар
 - ГД-2: Гадна пандус, дооожом дугаар
 - ГХХ-1: Хэсэгэлтийн дугаар
 - BA-12: Хугдасны дугаар
 - Цахилгааны гандар шалнаас +1.5м-д /Цахилгааны зураас үзнэ/
 - Гамн крап /ЦБҮ-н зураас үзнэ/

ТОДОРХОЙЛОЛТ

Д.Д.	Өрөөний нэр	Шалны төрөл /м ² /	Хангны төрөл	Талбай
	Нийт	58.7		
1	Нүүрс хадгалах хэсэг	13.74	Бетон /осон дугаар	
2	Зүүхний өрөг	16.54	Резинэн	
3	Нөөцийн сав барлах хэсэг	13.13	дугаар	
4	Хонги	6.07	Сэндвич	
5	Галчуйн өрөг	5.34	Ларкет	
6	Ариун цэврийн өрөг	3.85	Глила	
			Дүүжин	

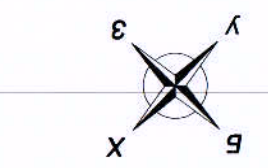

1	Энэ хугдас ба-5-7 хамт үзнэ.	Тайлбар
2	Дотор засагч өрөөний тайлбаргаас үзнэ.	
3	Гадна хангны бүтцийг ба-12д үзнэ.	
4	Дотор хангны бүтцийг ба-12д үзнэ.	
5	Ханаа, цонхны схем түүвэр зураг ба-13д үзнэ.	
6	Шалны зураг, хэсэгэлтийг ба-16д үзнэ.	
7	Талбайн зураг, хэсэгэлтийг ба-17д үзнэ.	

Эрх зурвал	Б.Сүхжидмаа	ET Шифр:	55-61/2020	Масштаб:	М1:100	Огноо:	2020
Архитектор	Г.Нямдэлгэр	ТГ Шифр:		Хугдас:	Б А-2	Хугдас:	19
Луцтасгач	Г.Нямдэлгэр	Н/Мянгандаар					
Шалгарсан	Н/Мянгандаар						

ЭВШӨӨРӨӨЛСӨН

Б.Анзориг
Б.Баярхүү
Б.Шарандуул
Б.Бамдэлгэр
Н.Лүрбэджаргал

БАРЛИН УРАГ ТӨСВИЙН
"БСЧНО" КОМПАНИ
ХААХ-2-р УРСАЛ
Утас: 777832, 991639
И-мэйл: barin@bcsno.com, barin@bcsno.mn

ОТНОЛ 1-1

- Тайвар
- Энэ хувьдсг BA-2-Э хамт үзнэ.
 - Дотор засмг өрөнхий тайварраас үзнэ.
 - Гадна, дотор хангамь бүтцийг BA-12 Ө үзнэ.
 - Ханга, дотор хангамь шүүвэр зургууд BA-13 Ө үзнэ.
 - Харьццг стандартын дагуу 800мм-ийн өргөтэй хүлээ.
 - Гадна доржгоог хамширахаас хангаасна гадаргуутай чиглүүгээр стандартын дагуу өнгөтөнө.

БАРНИН ЭВЭЛ ТӨСВИЙН
"БСЧНО" КӨМПАНИ
Хаяг: БЗЛ, 2-р хороо "БСЧНО" ХХК-н байр
Утас: 771137, 991678
И-мэйл: bsn@bsno.mn, bsno@bsno.mn

Эрхлүүлэгч
Архитектор
Г.Нямдэлгэр

Гүйцэтгэгч
Г.Нямдэлгэр

Шалгалсан
Г.Нямдэлгэр

Огноо: 2020	Масштаб: М1:50	ЭТ Шуфр: ББ-61/2020	Н.Мянганбаяр
Хугацаа: 19	Зургуудын дугаар: БА-5	ТТ Шуфр:	Г.Нямдэлгэр

Огноо 1-1

Говь-Алтай аймгийн аймгийн орводбуудал, техникийн хяналтын үйлдвэрийн төвийн уурьд зүүхэнхнм доржгоа

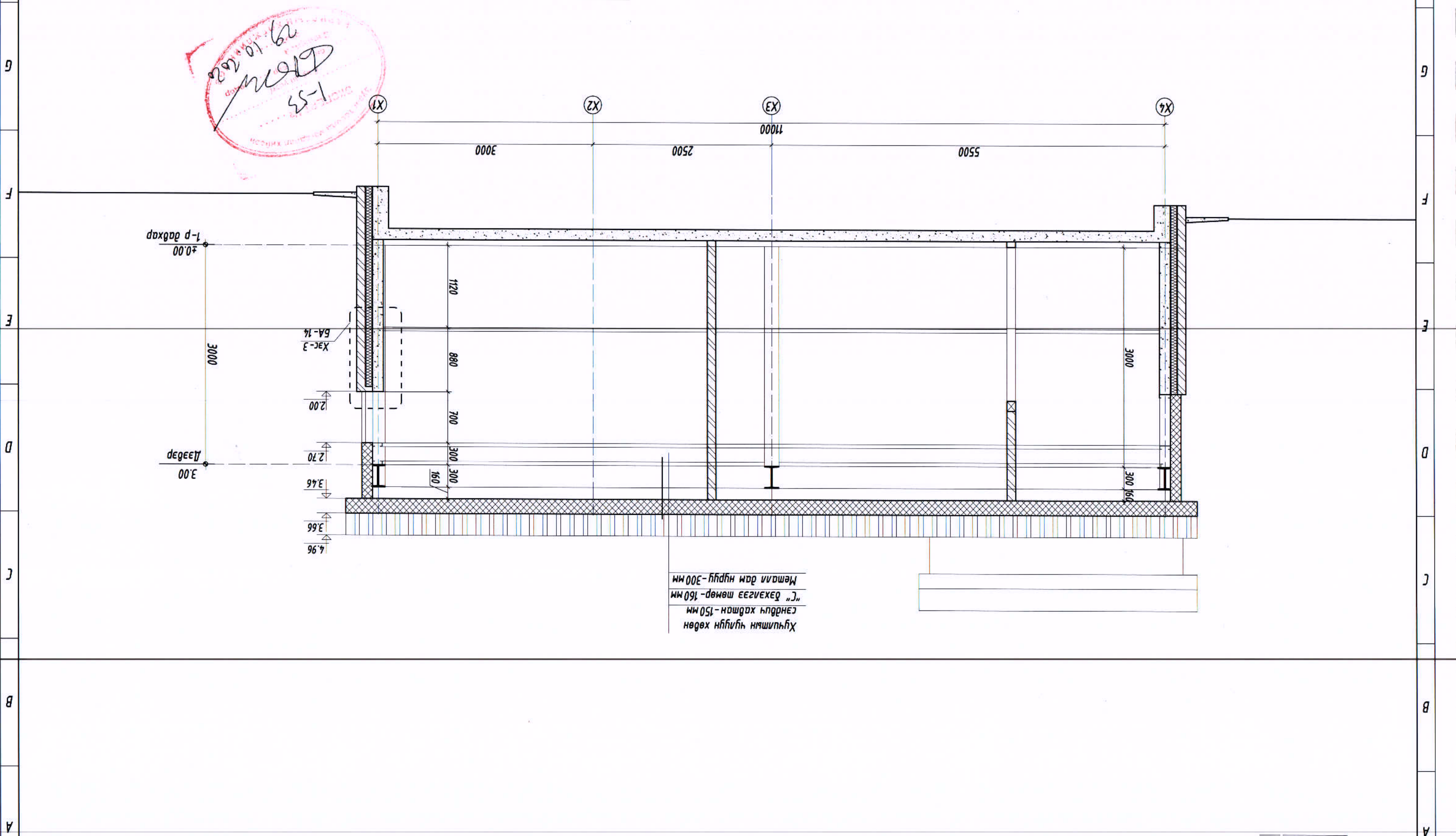
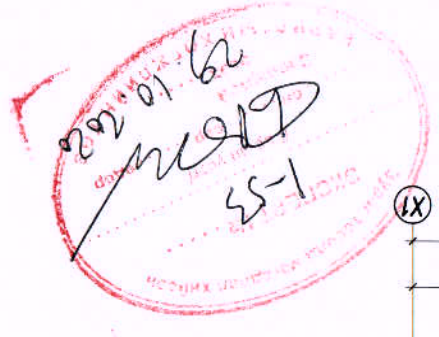

Хүлээний чиглүүн хөвдөн
150мм хатамсан, 160мм
тэвшээгээ тэвш - 160мм
Металл дам нүрцү - 300мм

±0.00
1-р давхар

3.00
Дэвдэр

3000

1120

880

700

300

3.66

4.96

3.46

2.70

2.00

160

3000

2500

11000

5500

3000

300

160

X1

X2

X3

X4

H

G

F

E

D

C

B

A

H

G

F

E

D

C

B

A

12

11

10

9

8

7

6

5

4

3

2

1

12

11

10

9

8

7

6

5

4

3

2

1

ОТ/НО/1 2-2

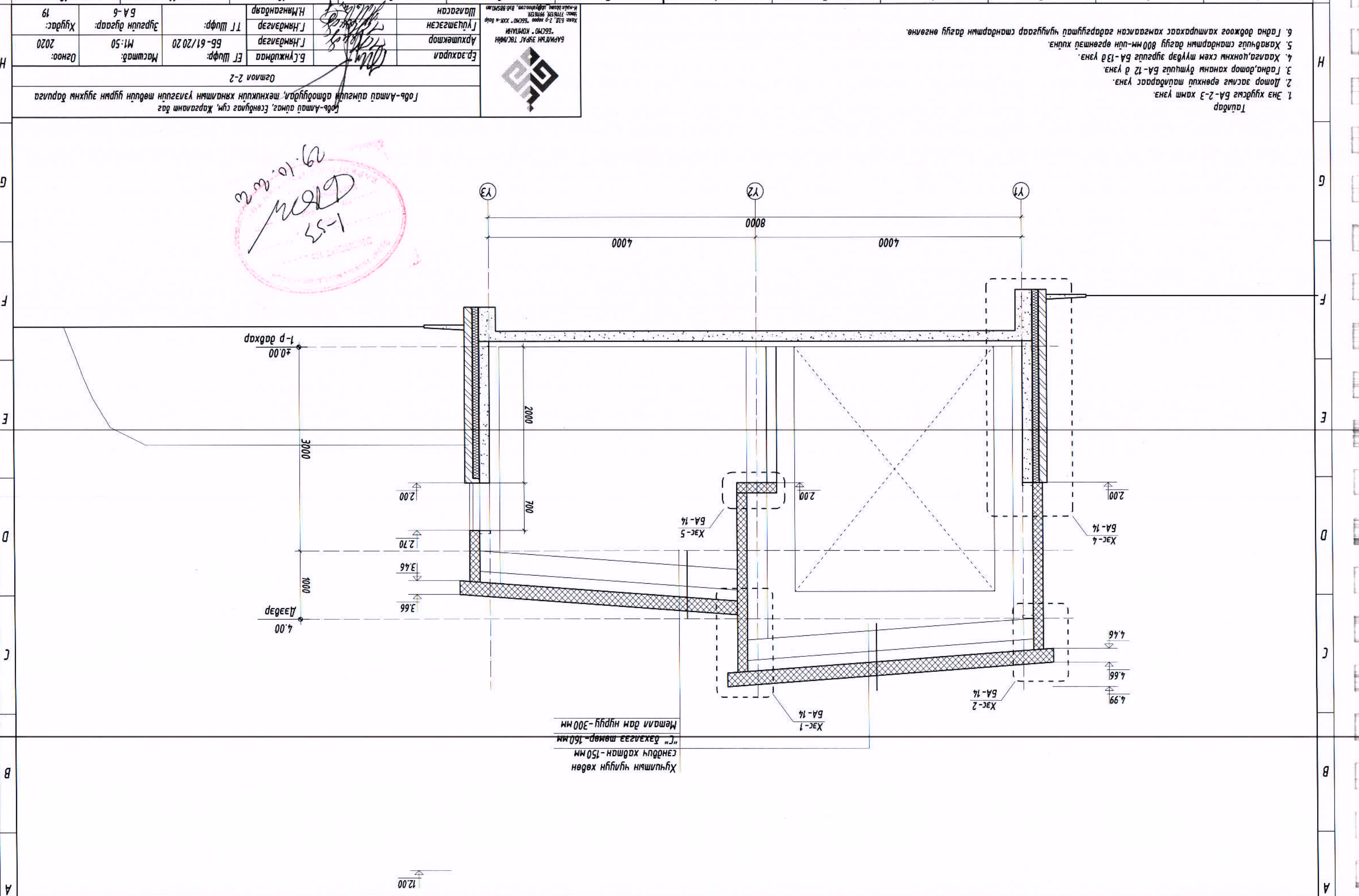

Хуучимын чулуун хөвөн
сэндүү хайтан-150 мм
"Г" бахагаар төмөр-150 мм
Металл дам нуруу-300 мм

19.10.2020
1-55

1. Энэ хуудсыг БА-2-Э хамт үзэнэ. 2. Дотор засмыг ерөнхий тавьдараас үзэнэ. 3. Гадна, дотор хангамж бүтцийг БА-12 д үзэнэ. 4. Хаявчлыг, цонхны схем түгвэр зурлыг БА-13 д үзэнэ. 5. Хаявчлыг стандартын дагуу 800 мм-ийн өргөнтэй хийнэ. 6. Гадна доржгоог хамширахаас хамгаалахын гадаргуугийг чулуугаар стандартын дагуу өнгөнө.	
Ер захирал Б.Лунжидмаа	Архитектор Г.Нямдагзар
Т.Т Шифр: ББ-61/2020	М.Шифр: М1:50
Масштаб: М1:50	Огноо: 2020
Хугацаа: 19	Хугацаа: 19



БАРНИЛН ЭВАЛ ТӨРСЛИЙН
НЭГЭЭНИЙ КОМПАНИ
"БСЧНО" КОМПАНИ
Хаяг: БЗД, 2-р хороо, 99/103
Утас: 771013, 991038
И-мэйл: bsn@barniln.com, bsb@barniln.com

Огноо 2-2
Говь-Алтай аймгийн автомобуудай, техникүйн хяналтын үзэлгүүн төвийн уурьд зүүхний барилга

ОТЛОМ Э-Э

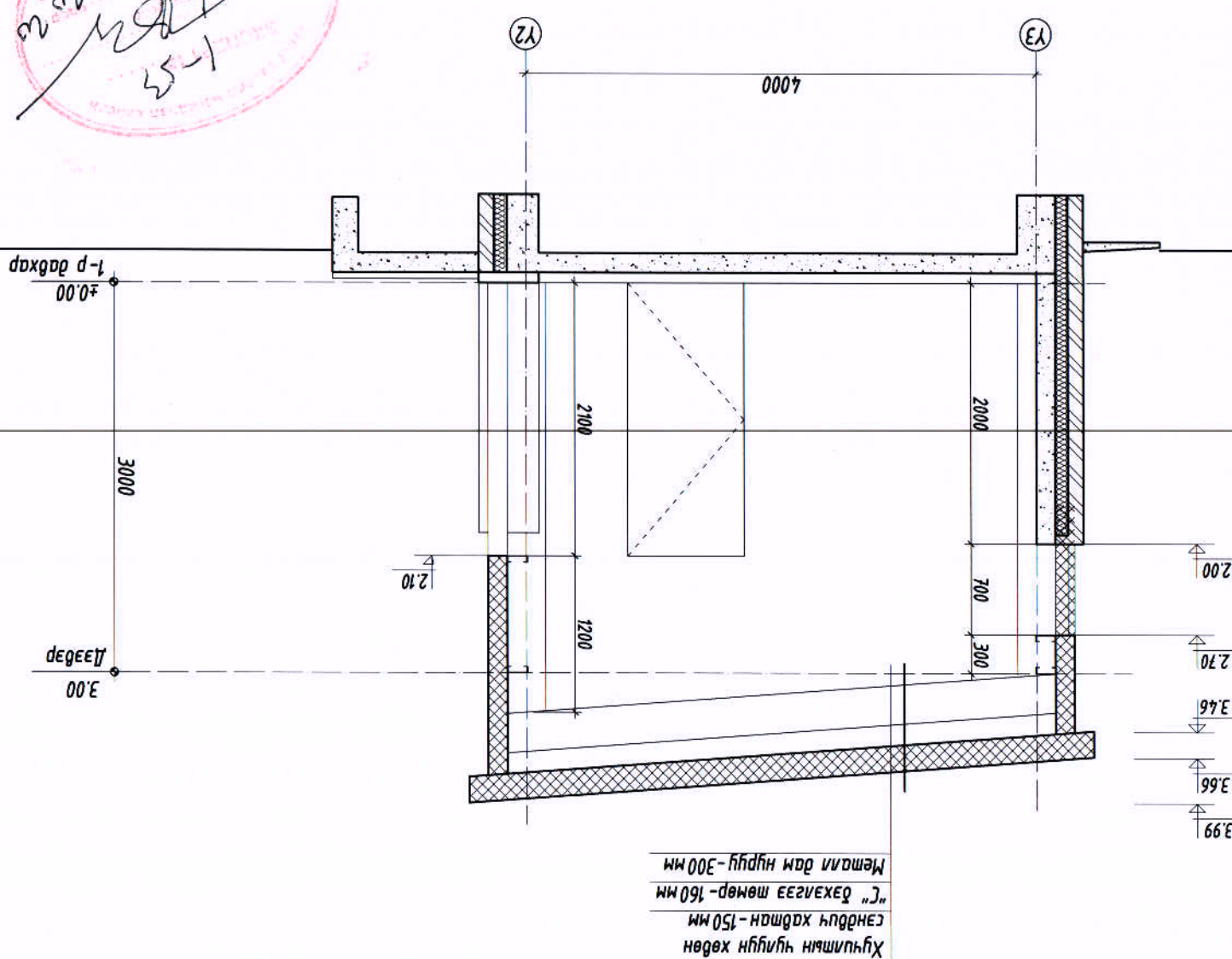

- Тайлбар
1. Энэ хувьдгыз БА-2-Э хамт үзэнэ.
 2. Дотор засмыг ерөнхий тайлбаргаас үзнэ.
 3. Гадна, дотор ханганы бүтцийг БА-12 д үзнэ.
 4. Хаягдчийг сонхонхны схем түгвэр зургийг БА-13 д үзнэ.
 5. Хаягдчийг стандартын дагуу 800 мм-ийн өргөнтэй хийнэ.
 6. Гадна боджгоог хамширахаас хамгаалахад гадаргуутай чулуугаар стандартын дагуу өнгөнө.



Өр. захирал Б.Сүмбэрбаяр		Т.Шуфр: 55-61/2020		Масштаб: М1:50		Огноо: 2020	
Архитектор Г.Нямдагзор		Т.Шуфр: 55-61/2020		Зургийн дугаар: БА-7		Хувьдгыз: 19	
Үүцэтгэсэн Г.Нямдагзор		Шагсаан Н.Мянгандаар					

Говь-Алтай аймгийн аймгийн ажиллагаа, төхөөрөлдөгч, механикийн үйлчилгээний төвийн үйлчилгээний зурвасны зураг

2010.10.22
1-53

HYPP TAAI / MEXHAEZ X1-X4/

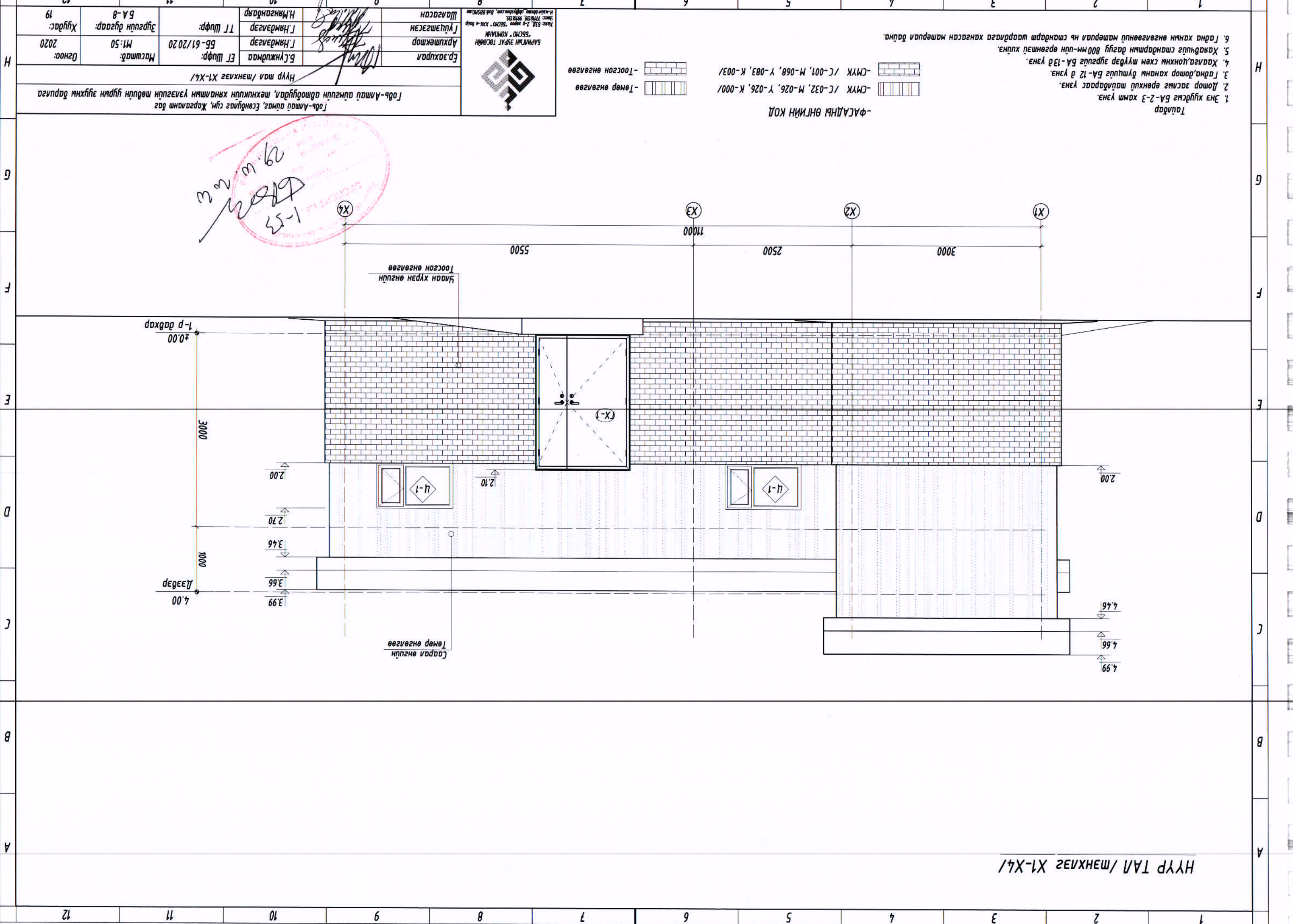

- Тайлбар
1. Энэ хувьцаа БА-2-Э хамт үзэнэ.
 2. Дотор засагч ерөнхий тайлбаргаас үзэнэ.
 3. Гадна, дотор хангам дүтшигц БА-12 в үзэнэ.
 4. Хаагдагчид стандартын дагуу 800мм-ийн өргөнтэй хуучин.
 5. Хаагдагчид стандартын дагуу 800мм-ийн өргөнтэй хуучин.
 6. Гадна хангам өнгөтэй материал нь стандарт шорьдлага хангасан материал байна.

-ФАСАДНЫ ӨНГИЙН КОД

- СМҮК /С-032, М-026, Ү-026, К-000/
- СМҮК /С-001, М-068, Ү-083, К-003/
- Төвөр өнгөтэй
- Тоосгон өнгөтэй



Handwritten notes and a red circular stamp. The stamp contains the text 'СЭНГЭГДЭГЭЭ' and 'ХАМТ ҮЗЭНЭ'.

Говь-Алтай аймгаас, Сүхбаатар сум, Жаргалант баг	Нүүр тал / МЭХХАЭЗ Х1-Х4/
Эрхлүүлэгч: <i>[Signature]</i>	Б.Лүндэнмаа
Гүйцэтгэгч: <i>[Signature]</i>	Г.Нямдэлгэр
Шалгалсан: <i>[Signature]</i>	Г.Нямдэлгэр
Н.Мянганбаяр	Н.Мянганбаяр
Хувьцаа: 2020	ЭТ Шифр: 55-61/2020
Хувьцаа: 19	Масштаб: М1:50
	Зургийн дугаар: БА-8

НҮҮР ТАЛ / МЭХЛЭЭГ Ү1-Ү3/

- Талбар
1. Энэ хувьцаа БА-2-3 хамт үзнэ.
 2. Дотор засмал ерөнхий талбарраас үзнэ.
 3. Талбар, дотор ханан дүмццүг БА-12 в үзнэ.
 4. Харагдахгүй схем түгвэр зургууд БА-13 в үзнэ.
 5. Харагдахгүй стандартын дагуу 800мм-ийн өргөнтэй хувица.
 6. Талбар ханан өнгөтэй материал нь стандарт шаардлага хангасан материал байна.

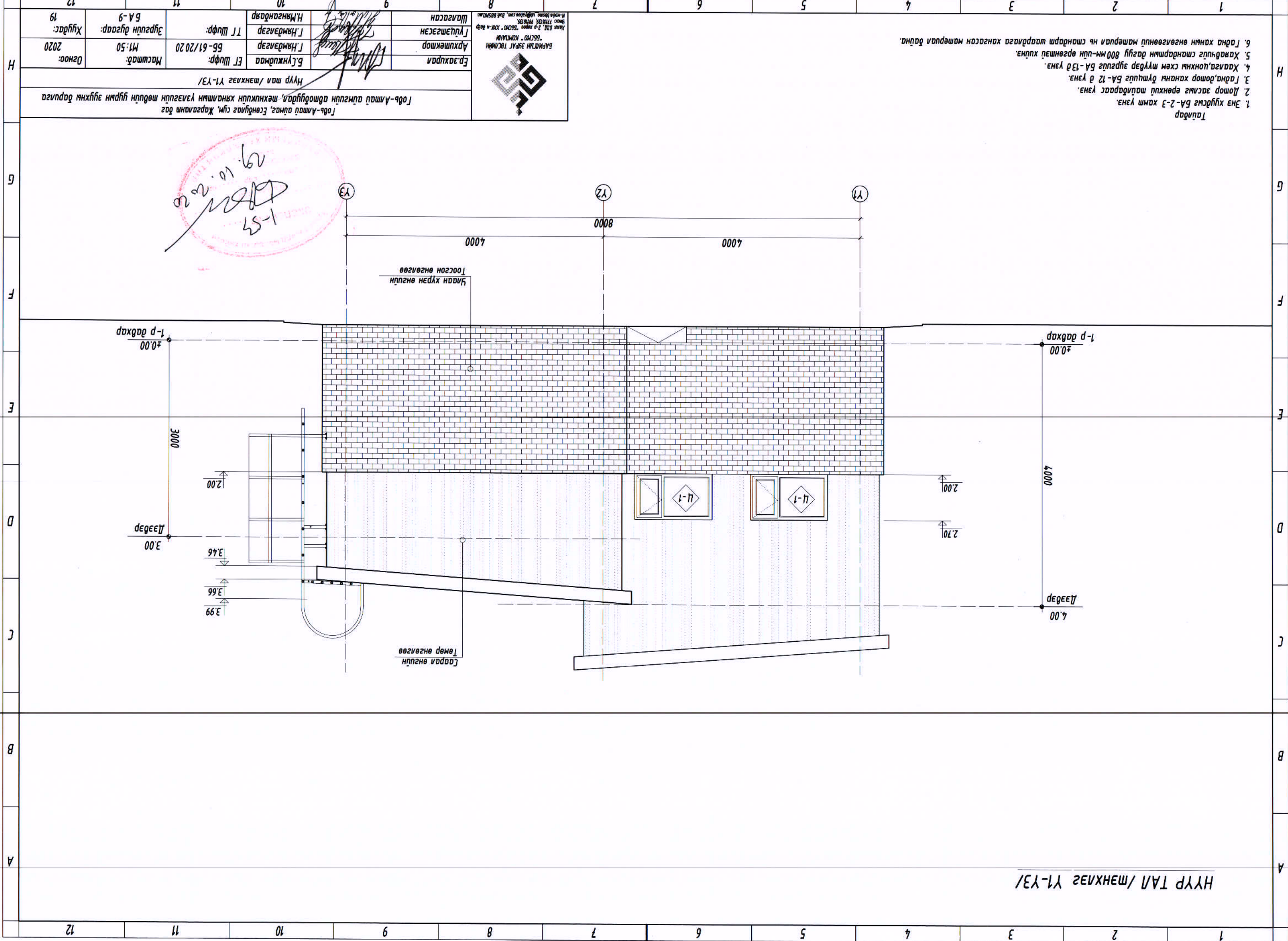

НҮҮР ТАЛ /ТӨХЛӨГ Х4-Х1/

- Тайлбар
1. Энэ хувьдсга ба-2-3 хамт үзэнэ.
 2. Дотор засмга ерөнхий тайлбаргаас үзэнэ.
 3. Гадна, дотор хангамь дүмшүүлс ба-12 в үзэнэ.
 4. Хаага, цонхны схем түгвэр зурвулс ба-13 в үзэнэ.
 5. Хаявчүүлс стандартын дагуу 800мм-ийн өргөшмэл хийснэ.
 6. Гадна хангамь өнгөсгөлөөний материал нь стандарт шартдага хангагсан материал байна.



БАРУУН ЗУРАГ ТӨХЛӨГ
"БЭСНО" КОМПАНИ
УЛСЫН
ХААН ХҮРЭН ӨНГӨСГӨӨ
ХААН ХҮРЭН ӨНГӨСГӨӨ
УЛСЫН
ХААН ХҮРЭН ӨНГӨСГӨӨ

Эрхлүүлэгч	Б.Гүнжидмаа	ЭТ Шуфр:	55-61/2020	Масштаб:	M1:50	Огноо:	2020
Архитектор	Г.Нямдэлгэр	ТТ Шуфр:		Зургийн дугаар:	БА-10	Хувьдас:	19
Гүйцэтгэгч	Г.Нямдэлгэр	Н.Мянгандаяр					
Шалгагсан							

Говь-Алтай аймга, Есөнбулаг сум, Жаргалант даг
Төв-Алтай аймгийн аюулгүйн аргаар, механикийн хяналтын үзэсгэлэнгийн төвийн уурьм зүүхний дарулга
НҮҮР ТАЛ /ТӨХЛӨГ Х4-Х1/

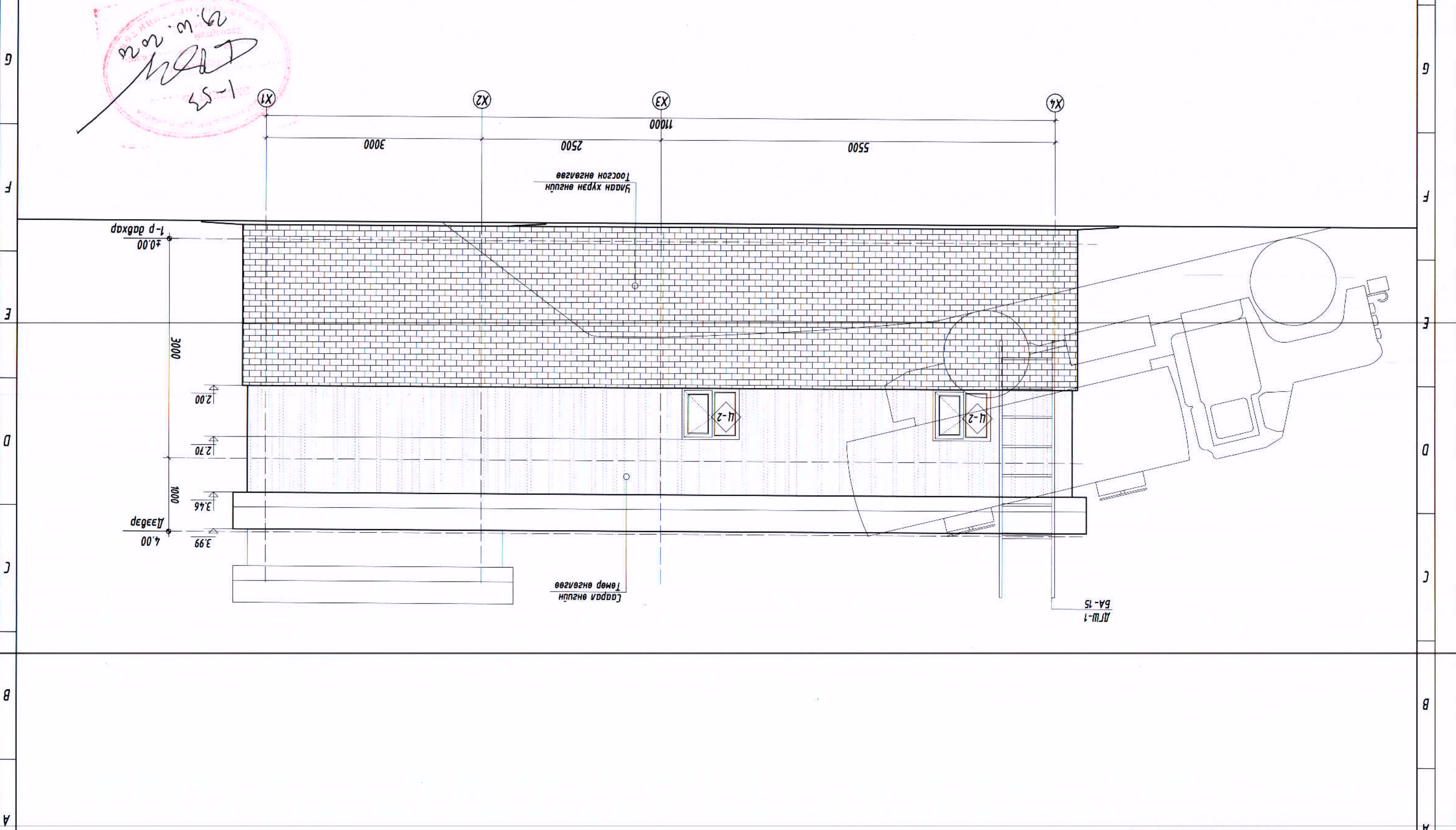

НҮҮР ТАЛ /ТӨХИЛЭЭГ ҮЭ-Ү1/

- Тайлбар
1. Энэ хувьцаа ба-2-Э хамт үзнэ.
 2. Дотор засмэг ерөнхий тайлбаргаас үзнэ.
 3. Гадна дотор хангамь бүтцийг ба-12 д үзнэ.
 4. Хаанага, цонхны схем шүүдэр зүргийг ба-13д үзнэ.
 5. Хаавдуйц стандартын дагуу 800мм-ийн өргөнтэй хуйц.
 6. Гадна хангамь өнгөтэй материал нь стандарт шаардлага хангасан материал байна.

БАРУУН ЭВЭЛ ТӨХИЛЭЭГ
НИГЭМ - КОМПАНИ

Хаяг: БЗД, 2-р хороо, БСЗНО, ХХК-н дотор
Утас: 777013, 991013
И-мэйл: barun@barun.com, barun@barun.com



Эрхээр	Б.Гүнжидмаа	ЕГ Шуфр:	ББ-61/2020	Масштаб:	М1:50	Огноо:	2020
Архитектор	Г.Нямдагзар	ТТ Шуфр:		Зургийн дугаар:	БА-11	Хувьцаа:	19
Гууцмэгсээн	Г.Нямдагзар						
Шаарсан	Н.Мянгандагяр						

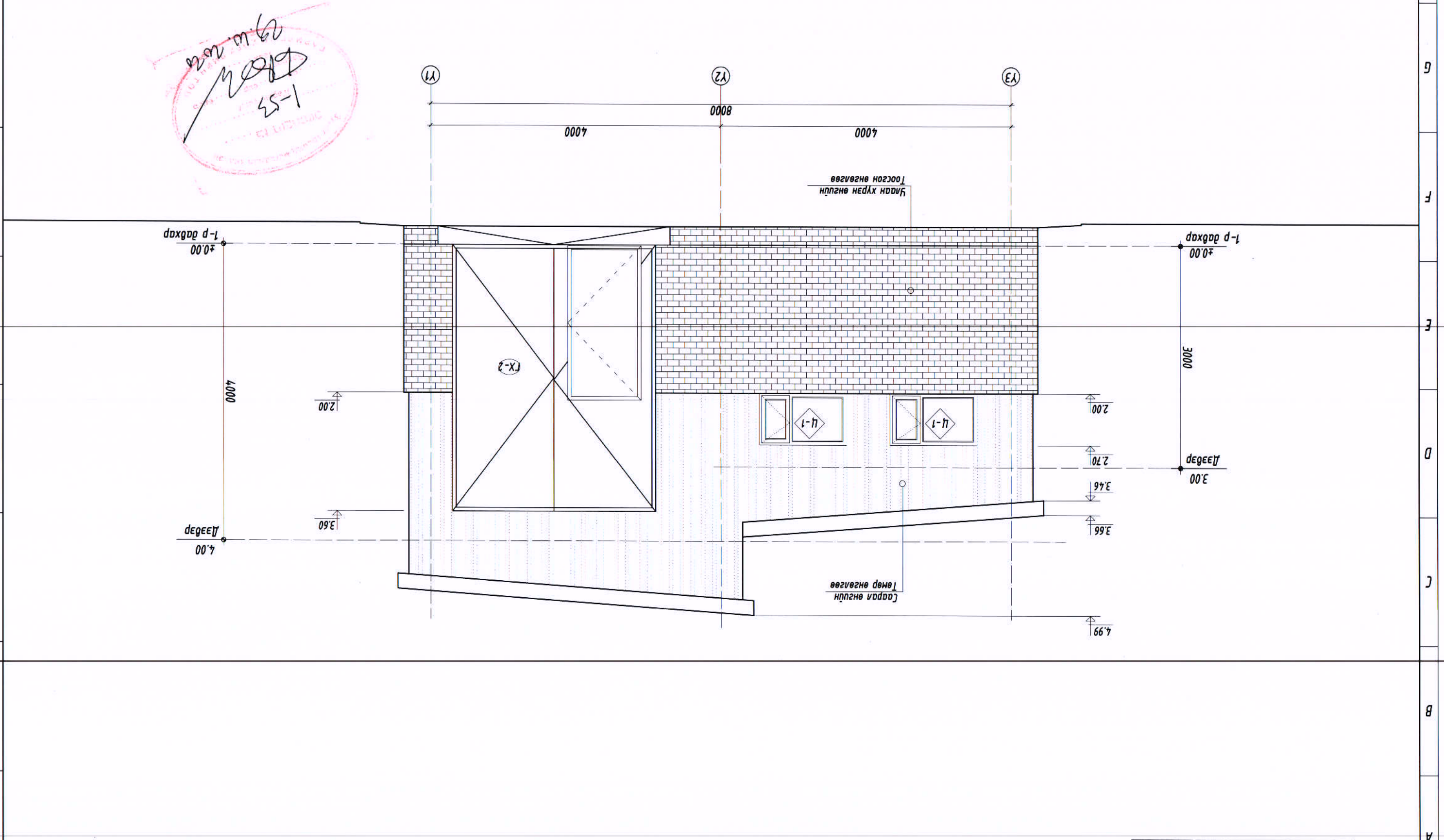
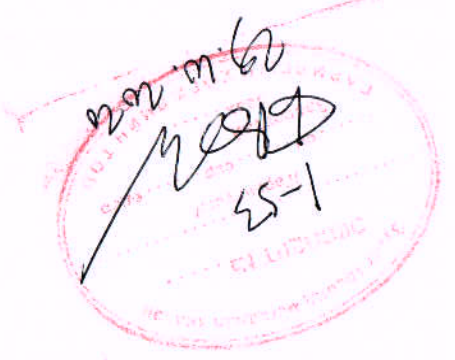

Говь-Алтай аймаг, Есөнбүлэг сум, Жаргалант даг
Говь-Алтай аймагын ажиллагааг, техникийн хяналтын үзэгсийн төвийн үүрэг зүүхний даргага
Нүүр тал /ТӨХИЛЭЭГ ҮЭ-Ү1/

ХААЛГАНЫ СХЕМ, ТҮҮВЭР

Дөхөр / ID	Х-1	Х-2	Х-2*	Х-3	ГХ-1	ГХ-2
Онголт	Баруун, Зүүн	Баруун, Зүүн	Баруун, Зүүн	Зүүн	Баруун, Зүүн	Баруун, Зүүн
1-р дөхөр	1	1	1	1	1	1
Нум	1	1	1	-	1	1
Нүүд хэмжээ	910x2100/ч/	1010x2100/ч/	1010x2000/ч/	810x2100/ч/	1500x2100/ч/	2800x3600/ч/
Материал	Төмөр	Төмөр	Төмөр	Модон	Төмөр	Төмөр
Өнгө	Хүрэн	Хүрэн	Хүрэн	Хүрэн	Хүрэн	Хүрэн
Гард мэдэрмэл	СМҮК-34,91.88,4.9	СМҮК-34,91.88,4.9	СМҮК-34,91.88,4.9	СМҮК-34,91.88,4.9	СМҮК-34,91.88,4.9	СМҮК-34,91.88,4.9

ЦОНХНЫ СХЕМ, ТҮҮВЭР

Дөхөр / ID	Ц-1	Ц-2
Онголт	Баруун, Зүүн	Баруун, Зүүн
1-р дөхөр	6	6
Нум	6	2
Нүүд хэмжээ	1200x700/ч/	800x700/ч/
Тайлбар	Цонхны рамын зураг 50мм-ээс багасуу 2 дөхөр шилтэй байх цонх байна. Цонхны онголт нь хязгаарлагч түгжээтэй байна. MNS EN 5802:2007 барууны цонх, механикийн шардага стандартыг хангасан байх шардагатай	

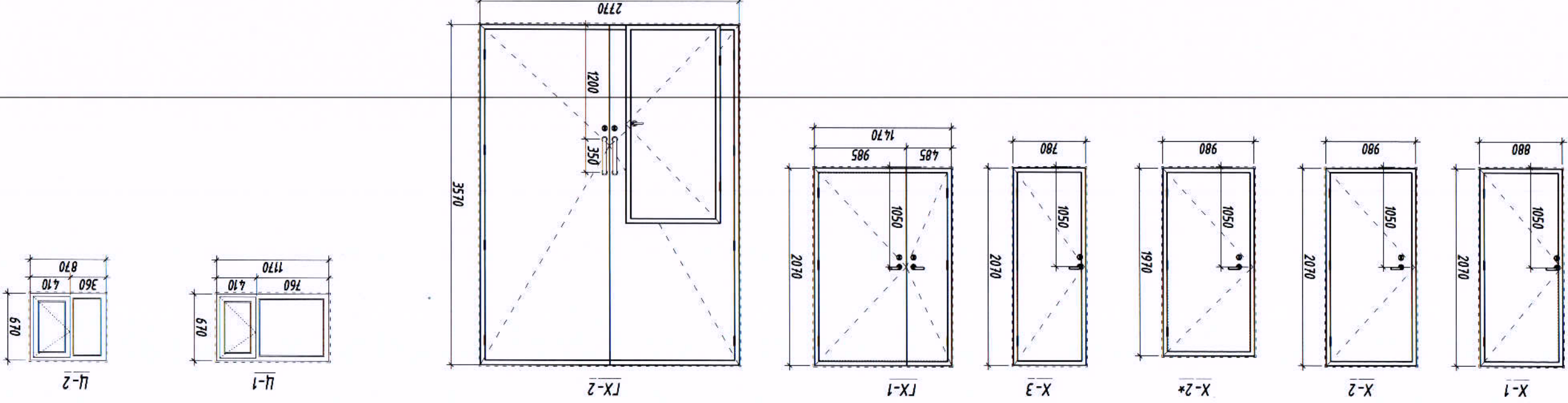

1. Энэ хувцсыг БА-2,4-6 хамт үзнэ.
 2. Хаалга, цонхны өнгө загварыг захиралын дагуу захирагчийн үндсэн дээр өөрчилж болно. Ингэхдээ Монгол улсын стандарт MNS 0531-2002 барууны модон хаалга, цонх, шатман хаалга механикийн шардага, чанарыг хангасан цонх хаалга сонгоно. Барууны хувцар /PVC/ цонх, хаалга механикийн шардага, чанарыг хангасан цонх хаалга сонгоно.
 3. Хаалга, цонхны загварыг БНБд 81-55-05 Хаалга, цонхны норм дүрмийг баримтталж
 4. Цонхныг чиглүү шариантай дөхөр мөндөв.



БАРУУНЫ ЭВЭЛ ТӨГЛИЙН
 "БСЧНО" КОМПАНИ
 Холбоо БЭА, 2-р хороо "БСЧНО" ХХК-н өмнө
 Улаанбаатар, 771013, 991038
 И-мэйл: barun@bchno.mn, barun@bchno.mn

Эрхзүйрэл	Б.Гүнжидмаа	ET Шуфр:	ББ-61/2020	Масштаб:	M1:50	Огноо:	2020
Архитектор	Г.Нямдэлгэр	ГТ Шуфр:		Зургийн дугаар:	БА-13	Хувдас:	19
Гүйцэтгэгч	Г.Нямдэлгэр	Н.Мянганбаяр					
Шалгарсан	Н.Мянганбаяр						

Говь-Алтай аймгийн сум, Жаргалант баг
 Говь-Алтай аймгийн сум, Жаргалант баг
 Цонх, хаалганы схем шүүвэр

Тайлбар:
 1. Энэ хүйтмэг БА-5-7 хамт үзнэ.
 2. Төмөр эвдэллийн зургуудыг бг зургааргаас үзнэ.
 3. Дотор засамг ерөнхий тайлбаргаас үзнэ.

Хугацаа: 2020	Масштаб: М1:75	ЭТ Шифр: ББ-61/2020	Г.Нямдэлгэр	Г.Нямдэлгэр	Г.Нямдэлгэр	Т.Т Шифр: ББ-61/2020	Зургийн дугаар: БА-14	Хугацаа: 19
Хэсэглэл 1-4			Б.Гүнжидмаа	А.Архитектор	М.Цэцэгсэлэн	М.Мянганбаяр		

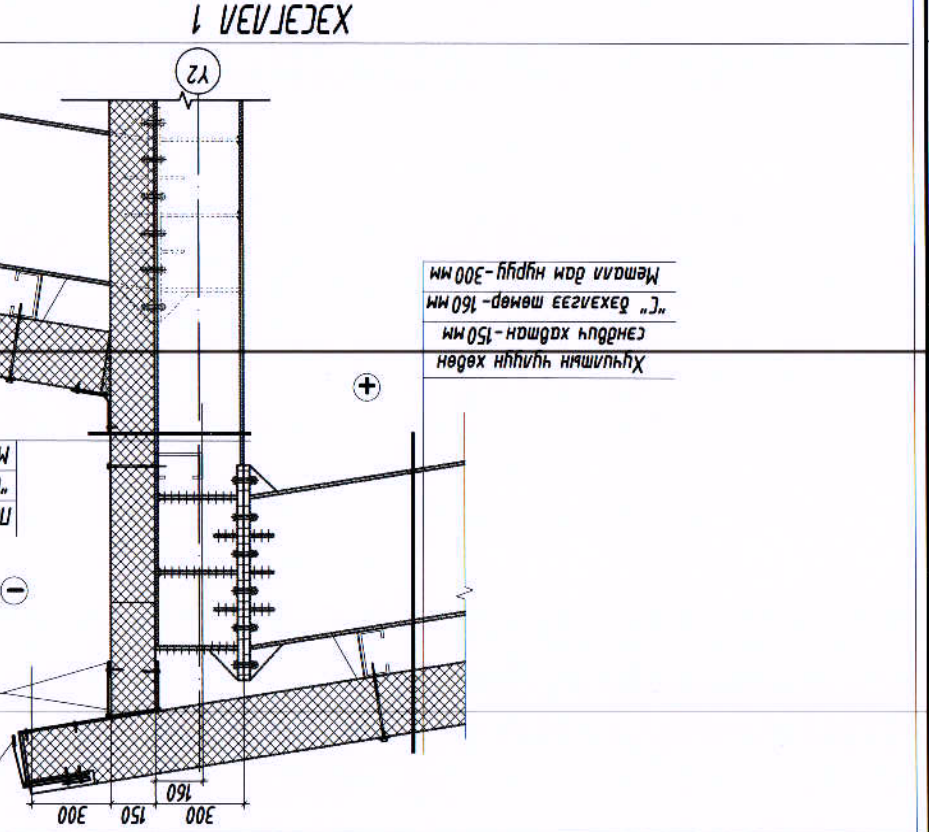
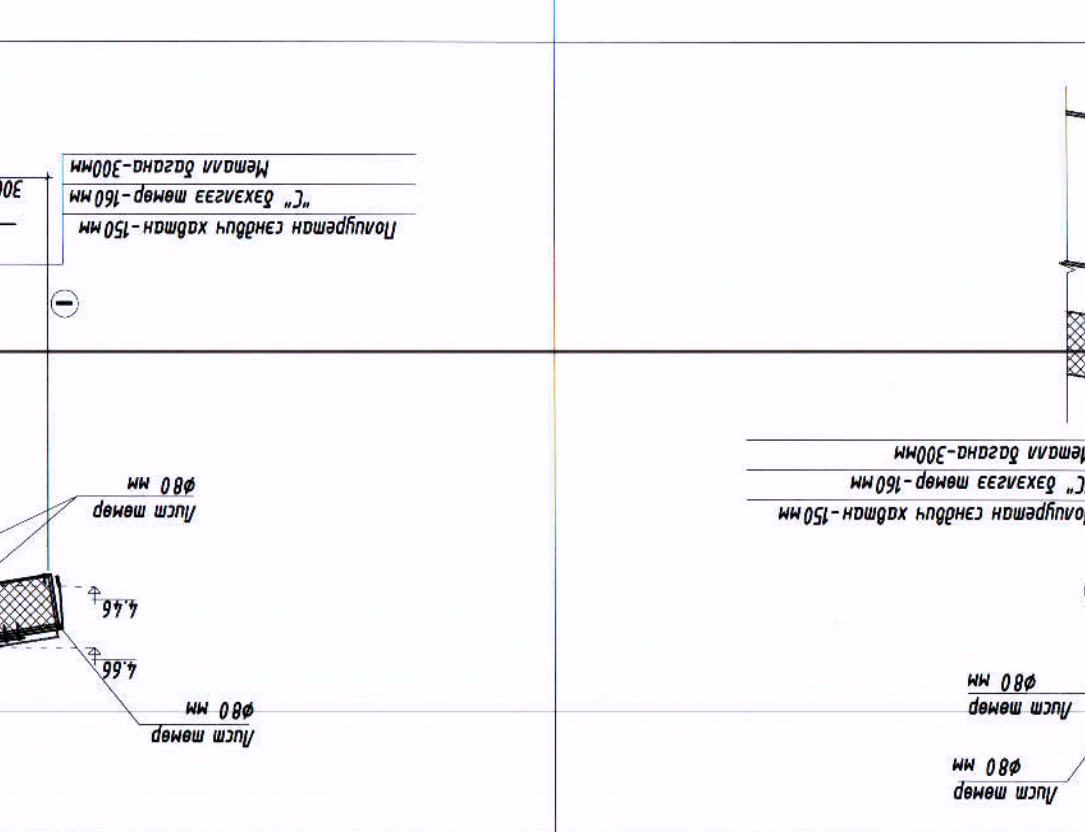
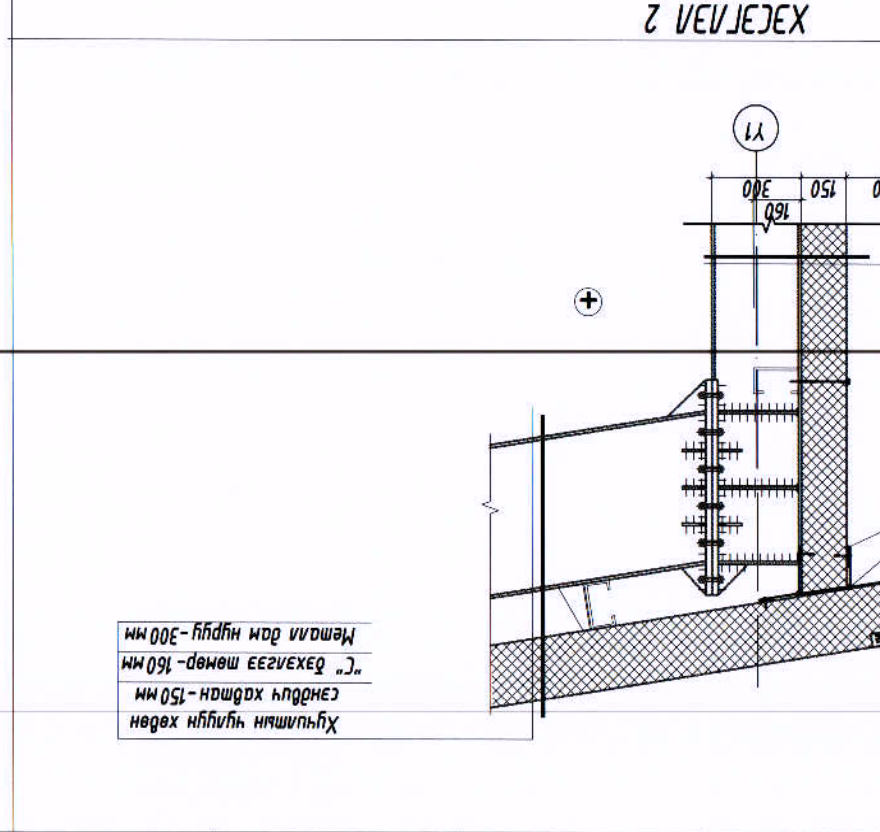
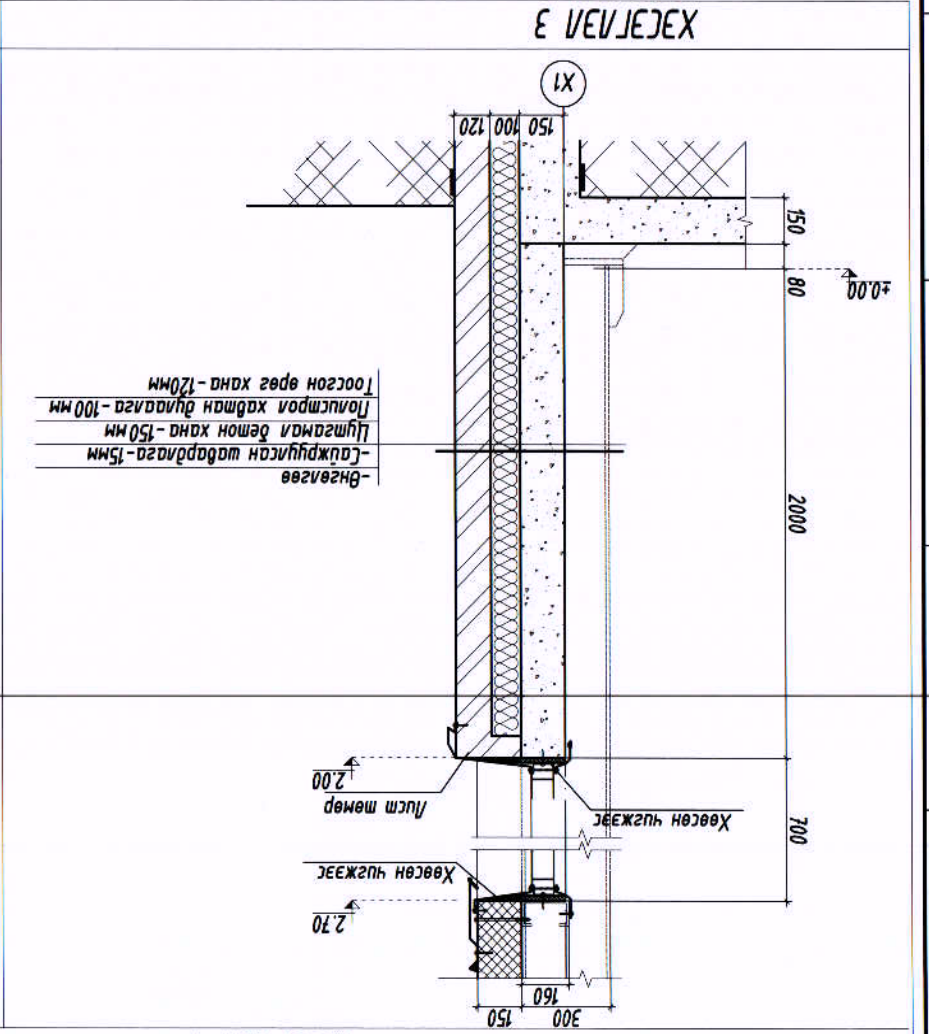
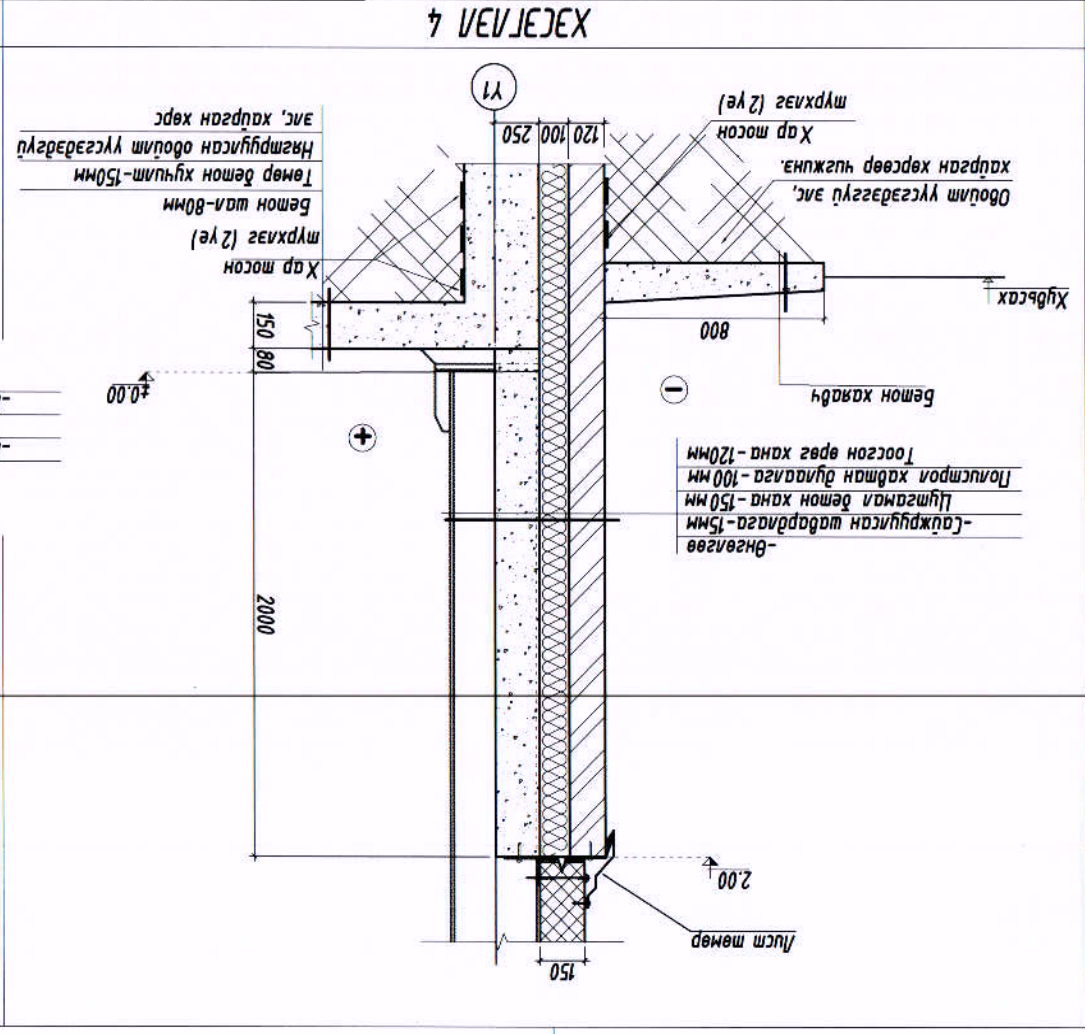
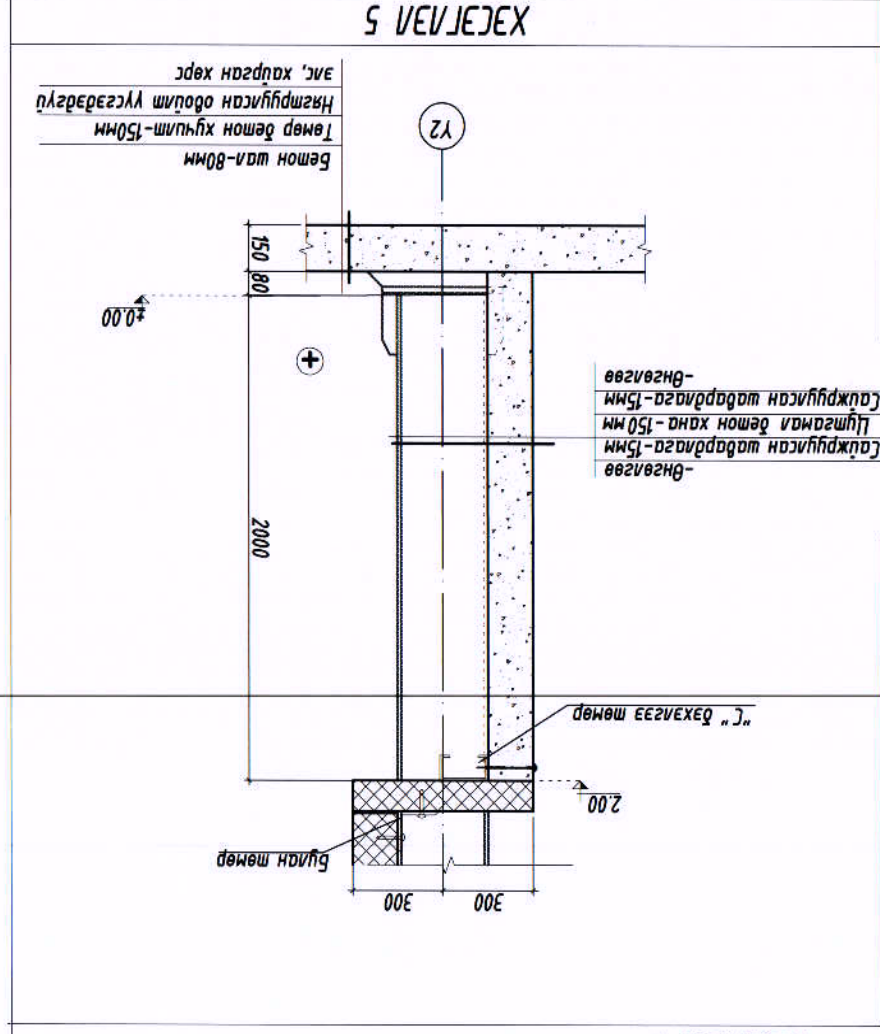

1-Р ДАВХРЫН ШАЛНЫ БАЙГУУЛАЛТ



ТӨДӨРХӨЙНӨЛТ

Д.Д.	Брэвний нэр	Шалны төрөл	Шалны дугаар
1	Нийт		58.7
2	Зүүхний өрөө	Бетон	13.74
3	Нүүрс хадгалах хэсэг	Бетон	16.54
4	Хонгиу	Резинэн дугаг	13.13
5	Галчуйн өрөө	Ларкем	5.34
6	Арун чэврийн өрөө	Лима	3.85

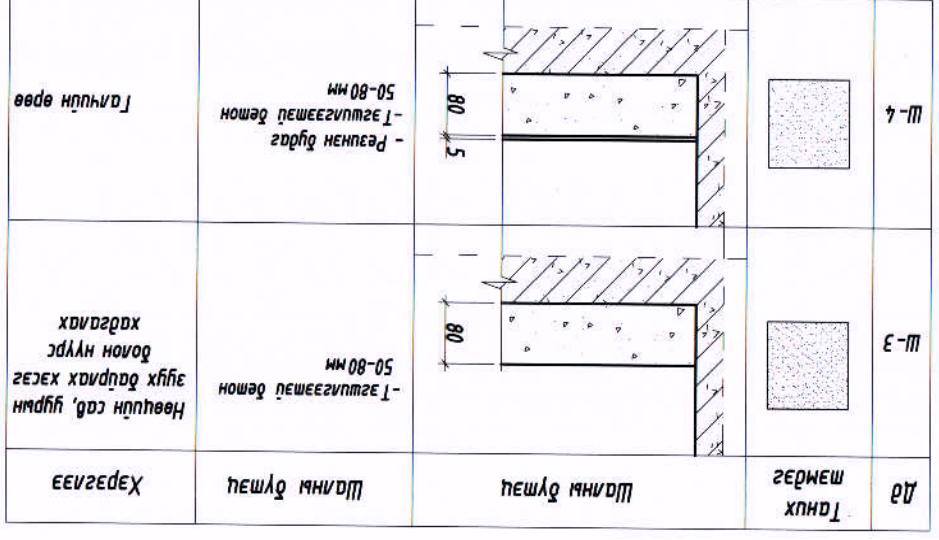
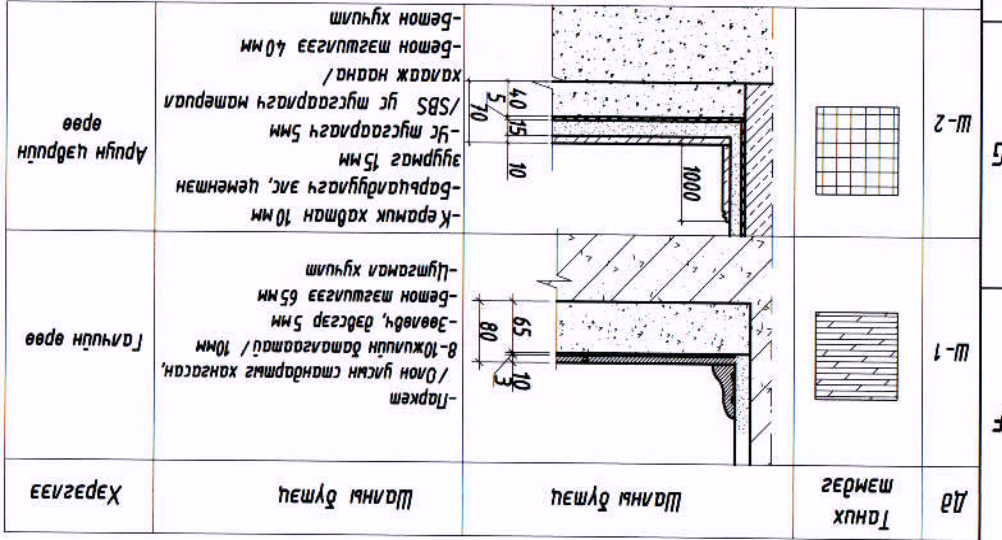
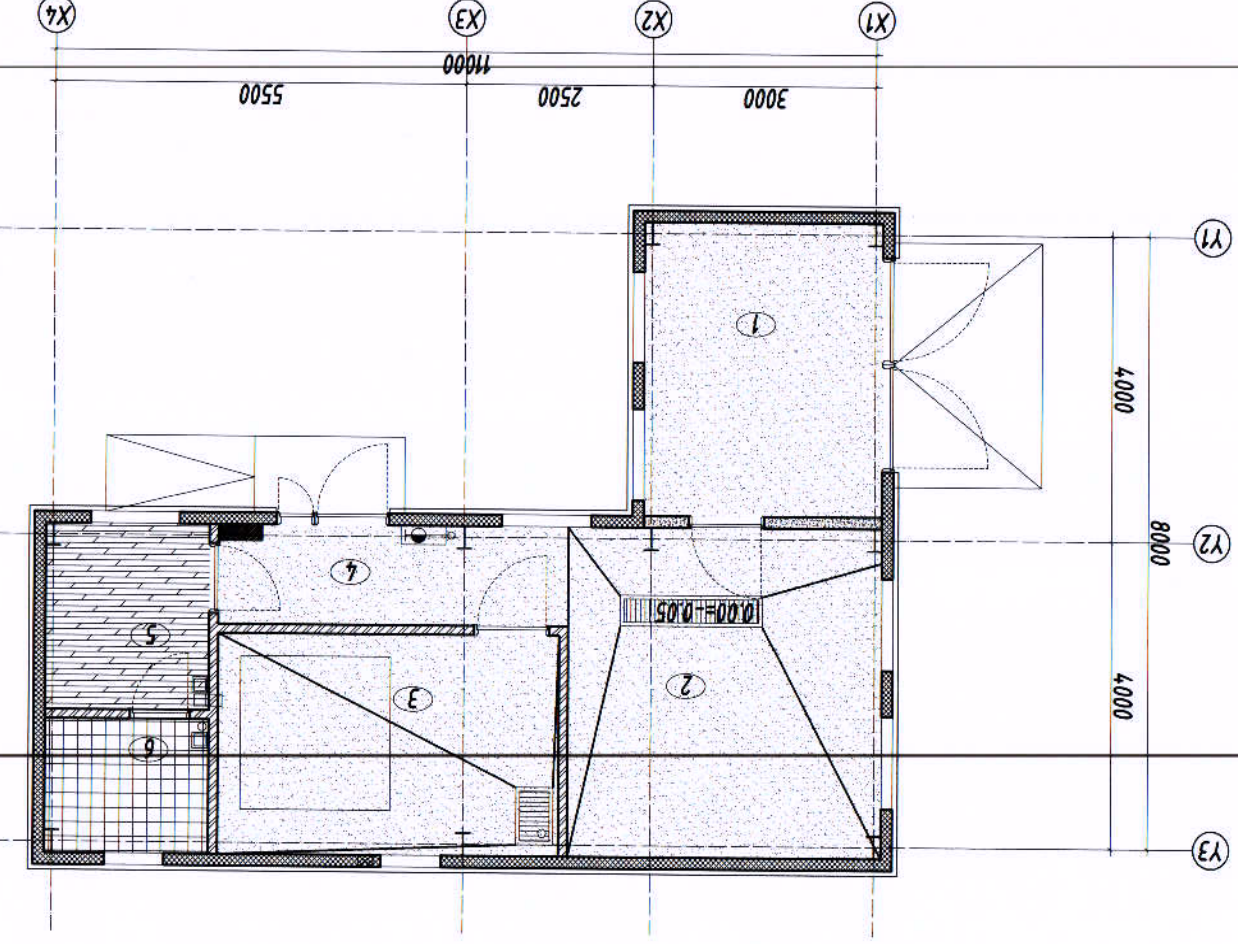

Д.Д.	Тэмдэглэгээ	Хамь төрөл, материал (мм)	Ханамь зураг
1		Лолууретан сэндвич хадгана	150
2		Бетон хана	150
3		Тоосгон өрөг хана	120

- Тайлбар
- Энэ хувьдсгагч БА-2-4-6 хамт үзнэ.
 - Дотор засмал ерөнхий тайлбаргаас үзнэ.
 - Шалны ус зайлуулах тэвшмэл ЛБВ маркын зурагтай хамт үзнэ.
 - Грамотай өрөөний шал $f=0.01$ хүйтний наагцтай дахь ба шалны бетон тэвшмэлгээг 30мм зөрүүлж хийнэ.



<p>Говь-Алтай аймгийн өмнөдүүдэд, төхөөрөмж хяналтын үзвэлийн төвийн зүүхний дэргэдэ 1-р давхрын шалны байгуулалт</p> <p>Б.Эрхцурал</p> <p>Б.Лунжидмаа</p> <p>ET Шифр: 55-61/2020</p> <p>Масштаб: М1:100</p> <p>Огноо: 2020</p>	<p>Архитектор</p> <p>Г.Нямдэлгэр</p> <p>Г.Нямдэлгэр</p> <p>Т.Т Шифр: 55-61/2020</p>	<p>Шаллагсан</p> <p>Г.Цэцэгэлэн</p> <p>Г.Нямдэлгэр</p> <p>Н.Мянгандаар</p>	<p>БЭТОН КОМПАНИ</p> <p>БЭТОН ЭРЭГ ТӨВӨН</p> <p>Утас: 7718 99188</p> <p>Хаяг: УТБС-ийн байр</p> <p>Н-ийгч төлөөлөгч: Б.Төгсбаяр</p>
---	---	--	---

1-Р ДАВХРЫН ТААЗНЫ БАЙГУУЛАЛТ

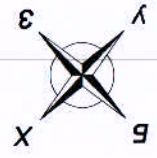

ТӨДӨРХӨЙЛӨЛТ

Тайлбар	Тайлбар	Тайлбар
1	Нүүрс хадгалах хэсэг	13.74
2	Зүүхний өрөө	16.54
3	Нөөцний сав, боцрох хэсэг	13.13
4	Хонги	6.07
5	Галын өрөө	5.34
6	Арвин цэвэрлэх өрөө	3.85
Дүүжин		
Нүгд		
58.7		
Өрөөний нэр	Тайлбар	Тайлбар
М ² /дугаар	Тайлбар	Тайлбар

ТАНИХ ТЭМДЭГ:

-Эмчлсэн таз



-Эчилгэний мэсрэй метан дүүжин таз



-Цахилгаан самбар шалнаас +1.5м-д /Цахилгаан зургаас үзнэ/



Галын краа /ЦБЗ-ийн өрөө зургаас үзнэ/

-Хонд шонгонох зэрэг



-Таазад шонгонох үүднүүдийн зордуулан шонгонох зэрэг



-Цурмыг зүүхүгч нянхны өрөө

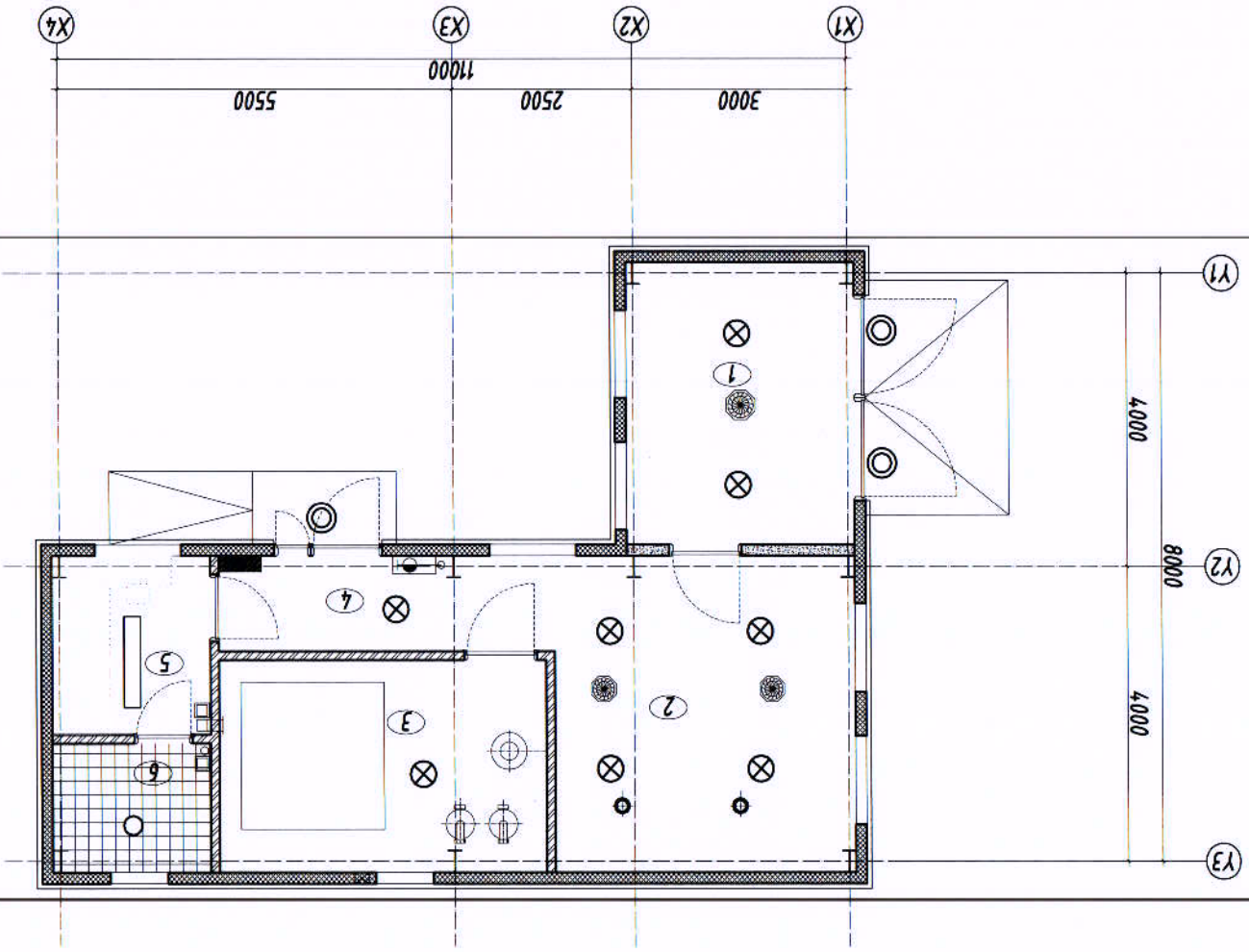

Л/Д	Тэмдэглэгээ	Хангам төрөл, материал (мм)	Хангам зургаас үзнэ
1		Голцоргооно сэнбүүч хадман	150
2		Бетон хана	150
3		Тоосгон өрөө хана	120

Говь-Алтай аймгаас, Сэвдүлгээ сум, Жаргалант баг 1-р давхрын таазны байгуулалт



БАРУУН ЭРАЛ ТӨСВИЙН БЭГЭЭН - КОМПАНИ
Утас: 771829, 997839
Хаяг: 11182, 2-р хороо "БЭГЭЭН" ХХК-н байр

Эр.Захирагч
Б.Сүмбэрбаяр

Архитектор
Г.Нямдагзор

Гүйцэтгэгч
Г.Нямдагзор

Шагасан
Н.Мянгандагзор

ET Шифр: Б.Сүмбэрбаяр 55-61/2020

Масштаб: М1:100

Огноо: 2020

Хугацаа: Хугацаа: 19

Тайлбар
1. Энэ хугацааг БА-2-7 хамт үзнэ.
2. Дотор засагч өрөөний шонгонох зургаас үзнэ.
3. Өргөмжлүүлгийн байгуулалтыг 1/2 маркмын зурагтай хамт үзнэ.

1-Р ДАВХРЫН ТЕХНОЛОГИЙН БАЙГУУЛАЛТ

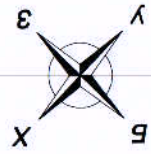

ТӨДӨРХӨЙЛӨЛТ

Д.Д	Брэвний нэр	Талбай	Шалны	Ханамь	Тогамь
	Нүдм	58.7			
1	Нүүрс хадгалах хэсэг	13.74	Бетон	Тосон өвөг	
2	Зүүхний өвөг	16.54	Резина	Тосон өвөг	
3	Нөөцний сав дээрлэх хэсэг	13.13	Будаг	Сэндвич	
4	Хонгиу	6.07	Ларкет	Сэндвич	
5	Галчиг өвөг	5.34	Ларкет	Сэндвич	
6	Ариун цэврийн өвөг	3.85	Лалма	Лалма	Дүүжин

ТОНОГ ТӨХӨӨРӨМЖИЙН ТӨДӨРХӨЙЛӨЛТ

Д/Д	Техникийн үзүүлэлт	Нэр
1	Q=32 кВт /халаалт/	Хамтлу түвшний зүүх АУК-82%
2	Ф200 h=12 м	Утгамь явдан
3	Угсний сав	5м3
4	Угснм нөөцний сав	12м3

Угсний сав харагдах байдал

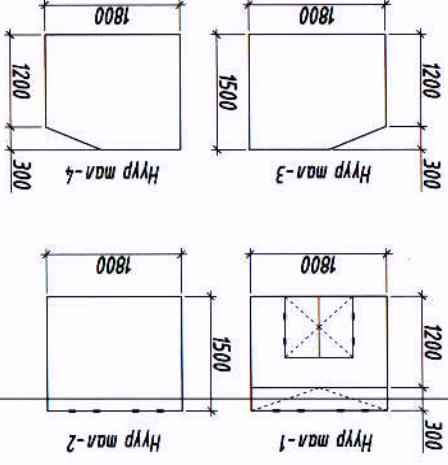

Д/Д	Тэмдэглэгээ	Ханам төрөл, материал	Ханам зураг (мм)
1		Лондрема сэндвич хайтан	150
2		Бетон хана	150
3		Тосгон өвөг хана	120

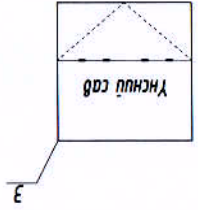
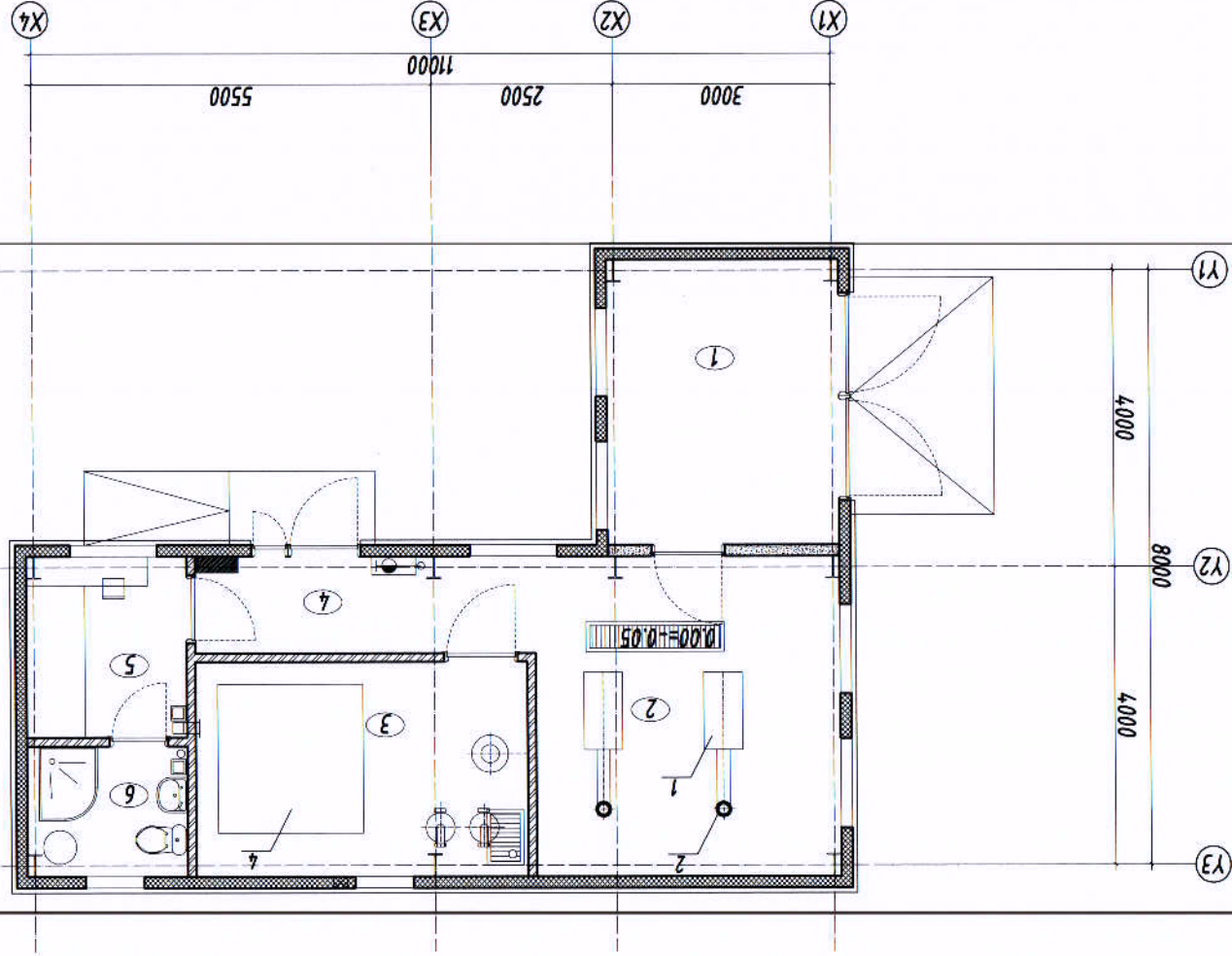

Говь-Алтай аймгаас, Есөнбулаг сум, Жаргалант баг
Говь-Алтай аймгийн өмтөгүүдэд, техниккийн хяналтын үзэгцүүн төвийн үүрэг зүүхний барилга
1-р давхрын технологийн байгууламт



БАРИЛГЫН ЭРҮЛГ ТӨГӨӨЛӨН
БЭСГО - КОМПАНИ
Уулзвар: Улаанбаатар, ХХК-н байр
Хаяг: 15010, 2-р хороо, БСГО-н байр

Эр захирал
Б.Лунжидмаа
Архитектор
Г.Нямдагвар
Гүйцэтгэгч
Г.Нямдагвар
Шалгарсан
Н.Мянганбаяр

ET Шифр: ББ-61/2020
Масштаб: М1:100
Т.Т Шифр: Зургийн дугаар: БА-18
Хугацаа: 19

Огноо: 2020

1	2	3	4	5	6	7	8	9	10	11	12
А											
В											
С											
Д											
Е											
Ф											
Г											
Н											

ГОВЬ-АЛТАЙ АЙМАГ, ЕСӨНБУЛАГ СҮМ, ЖАРГАЛАНТ БАГ
АВТОБУЦДАЛ, ТЕХНИК ХЯНАЛТЫН ҮЗЛЭГИЙН ТӨВИЙН
ХАРУУЛЫН БАЙР
 /Ажлын зураг/

Боловсруулсан: *[Signature]*
 "БСМО" ХХК-ний Ерөнхий захирал: Б.Лунжидмаа
 Архитектор: Г.Нямдэлгэр *[Signature]*

БАРИЛГЫН ЗУРАГ ТӨСЛИЙН
 "БСМО" ХХК

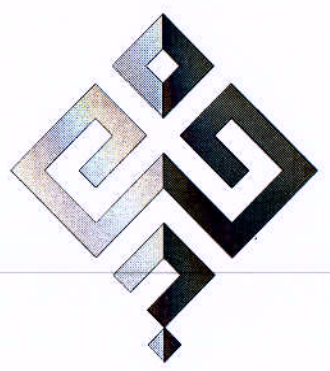

ШИФР: 55-51/2020

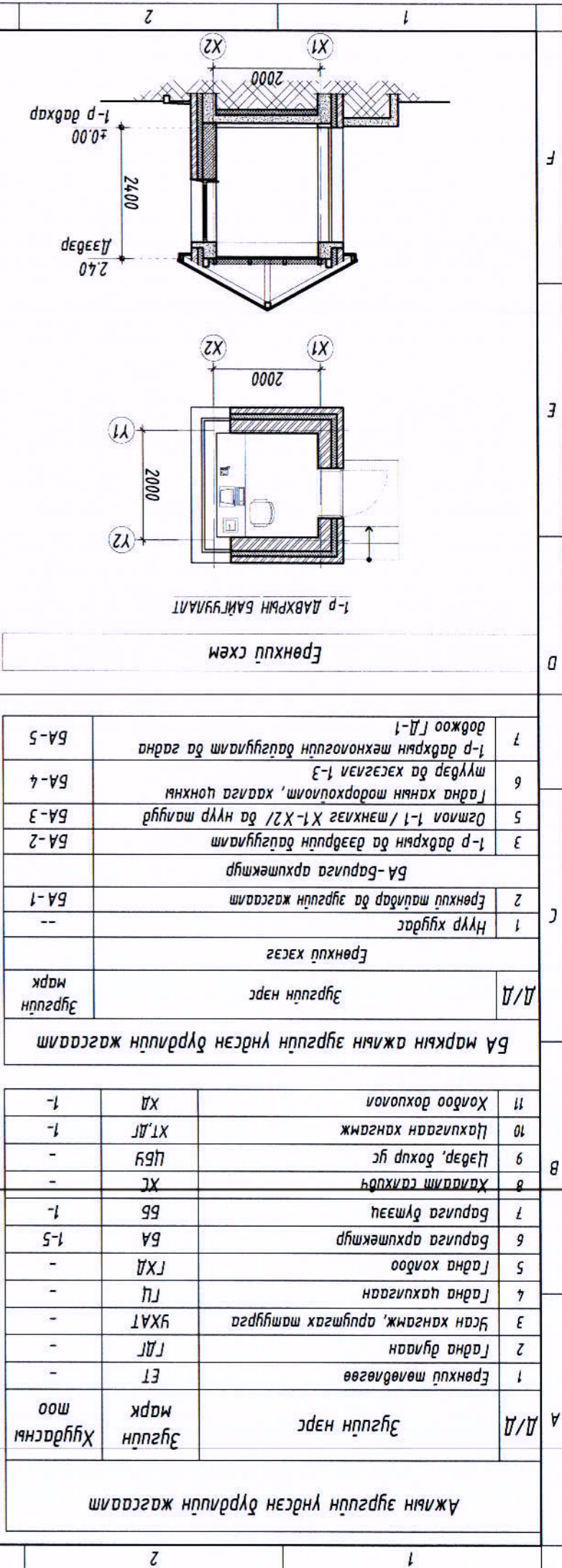

БА маркын ажлын зургийн үндсэн дүрлийн жагсаалт

Д/д	Зургийн нэрс	Зургийн марк
1	Нүүр хувдас	--
2	Ерөнхий тайлбар ба зургийн жагсаалт	BA-1
3	1-р давхрын дагууламт	BA-2
5	Огтмон 1-1 / Мөнхгэг Х1-Х2 / ба нүүр тайлбар	BA-3
6	Гарна хахгаж, ардугаар дараагийн цонхны	BA-4
7	1-р давхрын мөнхгэгний дагууламт ба гарна	BA-5

Ажлын зургийн үндсэн дүрлийн жагсаалт

Д/д	Зургийн нэрс	Хувдасны марк
1	Ерөнхий мөнхгөгөө	ET
2	Гарна дугаар	ГД
3	Хсан хангамж, ардугаар дараагийн	УХАТ
4	Гарна цахилгаан	ГЦ
5	Гарна холбоо	ГХД
6	Барилга архитектур	БА
7	Барилга дүтээл	ББ
8	Халиу тал хувдас	ХС
9	Цэвэр, бохир ус	ЦБУ
10	Цахилгаан хангамж	ХТ.ДТ
11	Холбоо дохиолол	ХД

Ажлын зургийн үндсэн дүрлийн жагсаалт

Д/д	Заслын ажлын дүтээл	Хэрэглээ	Өрөөний нэр	Тайлбар
1	Шарданга Замска 2 үе	-	Тазанд	Цагаан өнгө -СМҮК /С-000, М-001, Y-001, К-000/
3	Шарданга Замска 2 үе	-	Хананд	Цагаан шаран өнгө -СМҮК /С-006, М-019, Y-033, К-000/
Д/д	Заслын ажлын дүтээл	Хэрэглээ	Өрөөний нэр	Тайлбар

Тазыг багасгаар хийж гунсгэн харгалдан өнгөлсний дараа 2 үе замскад цагаан өнгөний эмүүцээр эмүүцсэнэ. Тазыг багасгаар хийж гунсгэн харгалдан өнгөлсний дараа 2 үе замскад цагаан өнгөний эмүүцээр эмүүцсэнэ. Тазыг багасгаар хийж гунсгэн харгалдан өнгөлсний дараа 2 үе замскад цагаан өнгөний эмүүцээр эмүүцсэнэ.

Эд барилга нь тэнхлэгээрээ 2.0х2.0м харьцаатай 1 давхар харуулын байр. Үе барилга нь тэнхлэгээрээ 2.0х2.0м харьцаатай 1 давхар харуулын байр. Үе барилга нь тэнхлэгээрээ 2.0х2.0м харьцаатай 1 давхар харуулын байр. Үе барилга нь тэнхлэгээрээ 2.0х2.0м харьцаатай 1 давхар харуулын байр.

Ажлын зургийн үндсэн дүрлийн жагсаалт

Д/д	Зургийн нэрс	Хувдасны марк
1	Давхрын тоо	моо
2	Хүчин чадал	М ²
3	Барилгын эзлэхүүн	М ³
4	Барилгажамны тайлбар	М ²
5	Ашигтай тайлбар	М ²
6	Ажлын дагууны тайлбар	М ²
7	Коэф. К1, Sаж / Saw	-
8	Коэф. К2, V / Saw	2.39

БАРИЛГЫН ЗЭРЛЭГ ТӨСВИЙН
ХААН 6.32, 2-р хэсэг "БСМО" ХХК-ийн байр
Утас: 7718133, 9916139
М-ийг тооцож ашиглахыг зөвшөөрч байхыг зарцуулна.

Эр захирал	Аркументор	Лүгэмтгэгч	Шалбарсан
Б.Гүнжидмаа	Г.Нямдэлгэр	Г.Нямдэлгэр	Б.Очирдам-2
ET Шифр: 55-51/2020	МТ Шифр: М1-100	Хувдас: 5	Огноо: 2020

Говь-Алтай аймгийн ард түрэмгий, механикийн үйлдвэр, Жаргалант багасгаар хийж гунсгэн харгалдан өнгөлсний дараа 2 үе замскад цагаан өнгөний эмүүцээр эмүүцсэнэ. Говь-Алтай аймгийн ард түрэмгий, механикийн үйлдвэр, Жаргалант багасгаар хийж гунсгэн харгалдан өнгөлсний дараа 2 үе замскад цагаан өнгөний эмүүцээр эмүүцсэнэ.

Шалбарсан BA-4-д үзүүлсэн нэгж хувдасны жагсаалт ба тэнхлэгээрээ 2.0х2.0м харьцаатай 1 давхар харуулын байр. Шалбарсан BA-4-д үзүүлсэн нэгж хувдасны жагсаалт ба тэнхлэгээрээ 2.0х2.0м харьцаатай 1 давхар харуулын байр.

Барилгын механик эдийн засгийн үзүүлэлт

Д/д	Хэмжих нэгж	Үзүүлэлт
1	Давхрын тоо	моо
2	Хүчин чадал	М ²
3	Барилгын эзлэхүүн	М ³
4	Барилгажамны тайлбар	М ²
5	Ашигтай тайлбар	М ²
6	Ажлын дагууны тайлбар	М ²
7	Коэф. К1, Sаж / Saw	-
8	Коэф. К2, V / Saw	2.39

1 2 3 4 5 6 7 8

Б. захирал	Б. Гунжидмаа	ET Шифр:	Б. Гунжидмаа	Б. Гунжидмаа	Б. Гунжидмаа
	Архитектор	Г. Нямдэлгэр	Г. Нямдэлгэр	Г. Нямдэлгэр	Г. Нямдэлгэр
Г. Цэцэгсэлэн	Г. Нямдэлгэр	Г. Шифр:	Г. Нямдэлгэр	Г. Нямдэлгэр	Г. Нямдэлгэр
Шалгарсан	Б. Очирбат-2	Т. Шифр:	Б. Очирбат-2	Б. Очирбат-2	Б. Очирбат-2



Говь-Алтай аймгийн төвийн байгуулалтын газар, Жаргалант баг
 Говь-Алтай аймгийн төвийн байгуулалтын газар, Жаргалант баг
 1-р давхар да дээрхийн бүтэцтэй байгуулалт

ХТ	ХТ	ХТ
ХТ	ХТ	ХТ
ХТ	ХТ	ХТ
ХТ	ХТ	ХТ

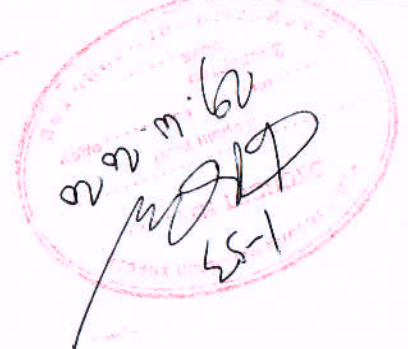

1	Харуулын давр	3.61	Ларкел
2	Төрсөн өрөг хана	120	
3	АЛС блокон хана	250	
4	Лоспона дугалаа	100	

Тодорхойлолт	Шалны талбай /м ²	Өрөөний нэр
	3.61	

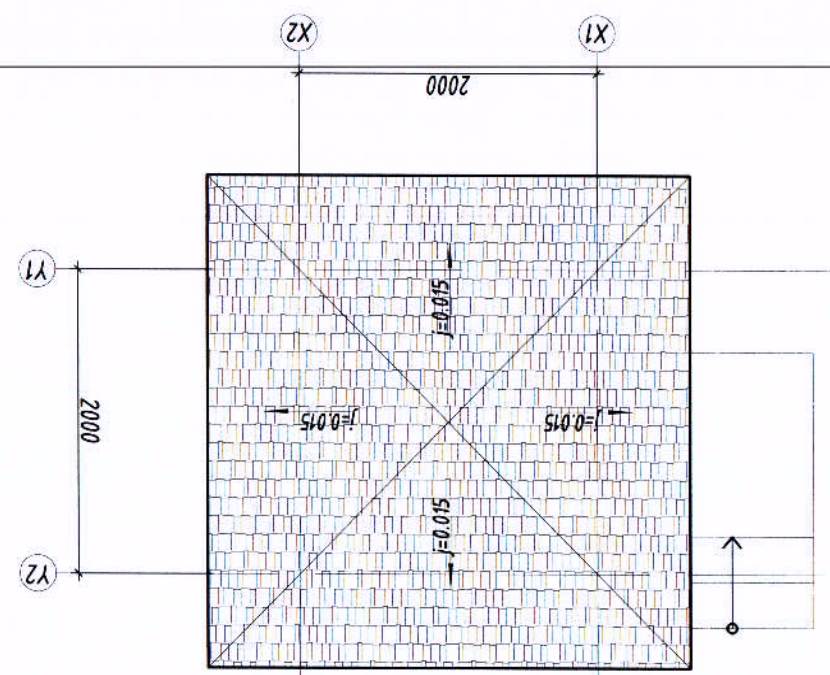
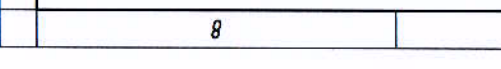

ДЭВРИЙН БАЙГУУЛАЛТ

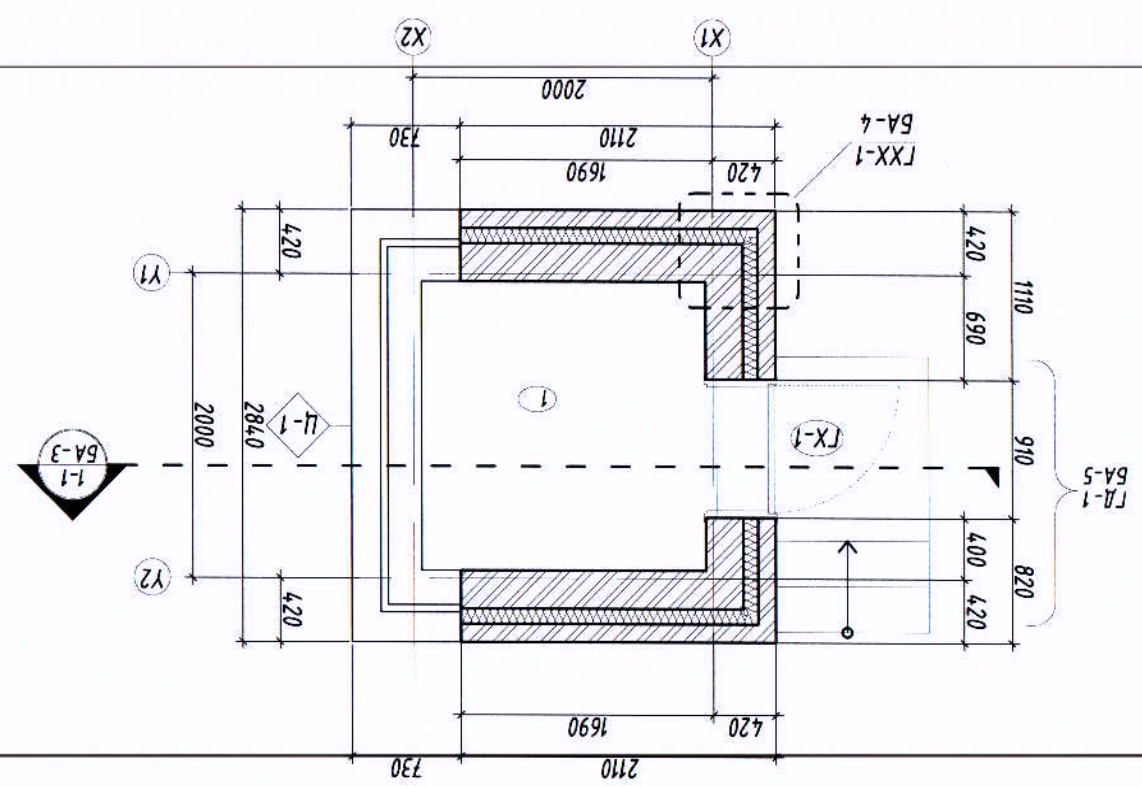

1-Р ДАВХРЫН БАЙГУУЛАЛТ

А

А

В

В

С

С

Д

Д

Е

Е

Ф

Ф

А3

А3

1. Энэ хуудсыг БА-1,4 хамт үзнэ.
2. Дотор засмыг ерөнхий мэдээлэлээр үзнэ.
3. Хөнгөн бүтцийг БА-4-д үзнэ.
4. Хаанаа, цонхны схем, түүврийг БА-4-д үзнэ.
5. Шалны бүтцийг БА-4-д үзнэ.
6. Хөвдрийг стандартын дагуу 50мм өргөнтэйгээр хийнэ.

БАРЛЫН ЭРЭЛ ТӨСВИЙН
БЭСМО - КОМПАНИ

Хаяг: 538, 7-д хороо, 96СНО - КХК-н байр
Утас: 778323, 991432
И-мэйл: barlyn@barlyn.com, barlyn@msn.com

Эр. захирал
Б.Гүнжидмаа
Архитектор
Г.Нямдагзар
Гүйцэтгэгч
Г.Нямдагзар
Шалбарсан
Б.Очирбат - 2

Т.Шуфр: ББ-51/2020
М:50
Огноо: 2020

Хуудас: 5

Говь-Алтай аймгаас, Есөнбулаг сум, Жаргалант даг
Говь-Алтай аймгийн адмгуули адмбодуудад, төхөөрөмж хийжүүлэх үйлчилгээний төвийн жижиг зургаас төсөл

Огтмол 1-1 / ТЭХЛЭГ Х1-Х2 / да нүүр талд

ОТ/НО/1-1

Дээрний өнгөлгөө/чөрөц /
Дэр мод / Баян 30мм /
Шүүгч нүүрц 100мм
Банз 50мм
Шүр үс тусгаарлагч пленк
Гүлсэн мад

НҮҮР ТАЛ / ТЭХЛЭГ Х1-Х2, Y1-Y2 /

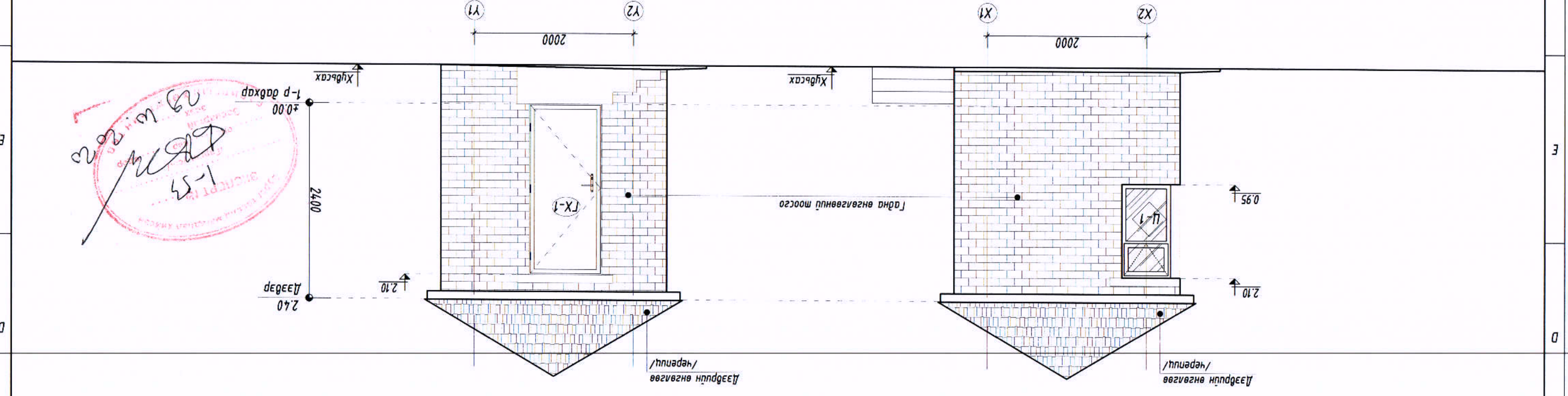
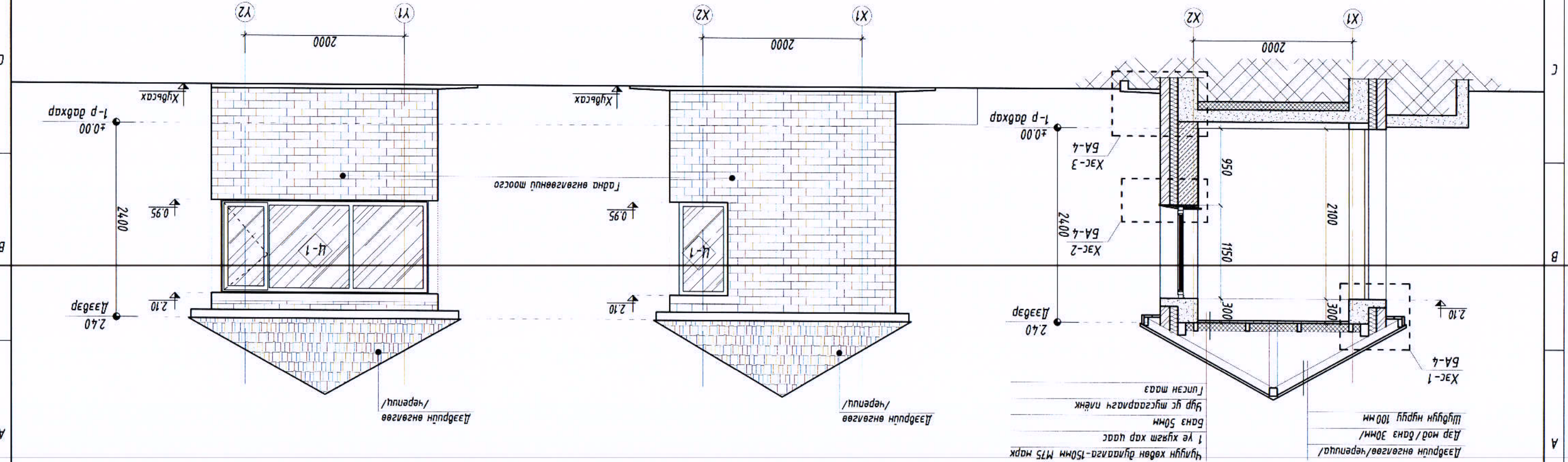

1
2
3
4
5
6
7
8

A
B
C
D
E
F

1-р ДАВХРЫН ТЕХНОЛОГИЙН БАЙГУУЛАЛТ

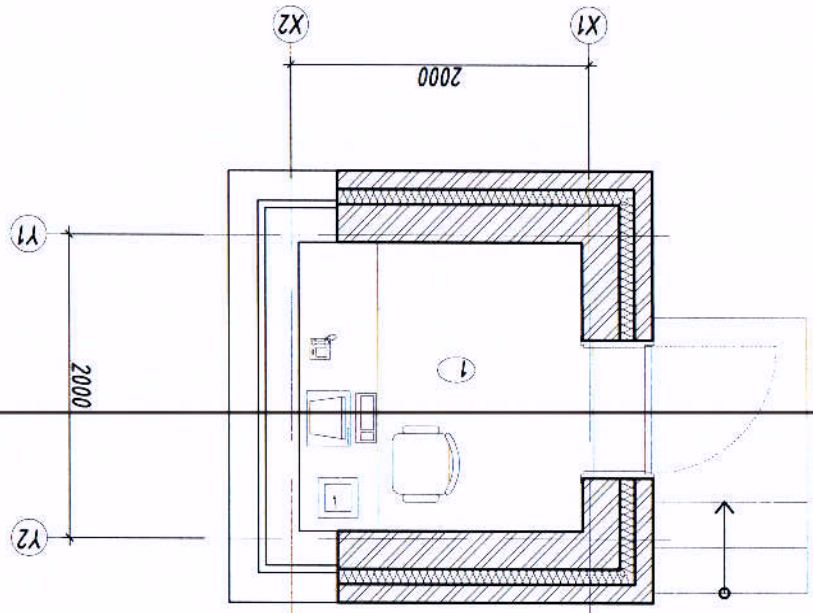

Гадна дөжөөг ГД-1
Багцлалт

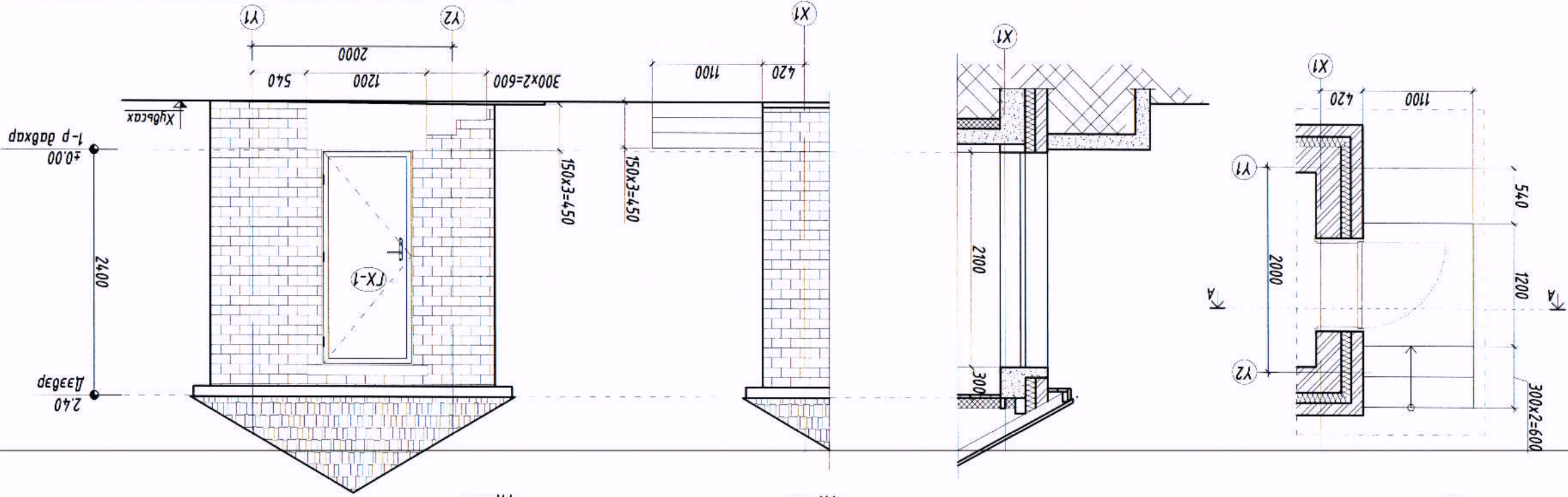

Нүүр мал

Нүүр мал

Осмон А-А

ТЭМЦЭГЭЭ:		Хань зураг, Хамь төрөл, Тэмдэглээ	
1	120	Тосгон өрөг хана	1
2	250	ALC блокоо хана	2
3	100	Полистрол дугаалаа	3

Тодорхойлолт		Табай Шалнь /м ² / төрөл	
1	Харуунын дүр	3.61	Таркем
	Өрөөний нэр	3.61	

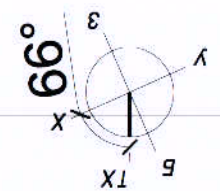

Говь-Алтай аймгийн орводбуудал, төхөөрөмжийн үйлдвэрний төвийн жижиг зураг төсөл
Говь-Алтай аймаг, Сүхбаатар сум, Жаргалант багц

БАРИЛЫН ЭРЭЛ ТӨСВИЙН
БЭСНЭ - КОМПАНИ
Холбоо: 7711619, 9916139
Утас: 7711619, 9916139
М-ийн өмнө зурвалжтай байх ёстой

Эр захураа	Б.Гунжидмаа	Б.Гунжидмаа	Б.Гунжидмаа	Б.Гунжидмаа	Б.Гунжидмаа
Архитектор	Г.Нямдагзор	Г.Нямдагзор	Г.Нямдагзор	Г.Нямдагзор	Г.Нямдагзор
Гүйцэтгэгч	Г.Нямдагзор	Г.Нямдагзор	Г.Нямдагзор	Г.Нямдагзор	Г.Нямдагзор
Шалбарсан	Шалбарсан	Шалбарсан	Шалбарсан	Шалбарсан	Шалбарсан

ET Шифр: 55-51/2020
Масштаб: М1:50
Огноо: 2020

Эргүүлэн дугаар: 6А-5
Хугацаа: 5