

"НОЁДЫН ТУУР" ХХК  
ЗТ 37-508/19

# ДАРХАН-УУЛ АЙМАГ, ХОНГОР СУМ, 1-Р БАГТ ХИЙГДЭХ ЦЭЦЭРЛЭГТ ХҮРЭЭЛЭН, НОГООН БАЙГУУЛАМЖИЙН ТОХИЖИЛТ

(АЖЛЫН ЗУРАГ)

ЗӨВШӨӨРСӨН

БОЛОВСРУУЛСАН

ЗУРГИЙН ШИФР: НТ-14/2022

Албан тушаал	Нэр	Гарын үсэг	Гүйцэтгэгч			
ДУА. Хонгор сумын ЗДТГ-ын дарга	Д.Чазнаадорж			Албан тушаал	Нэр	Гарын үсэг
				"Ноёдын Туурь" ХХК-н захирал	Н.Ариунболд	
			ЗАХИАЛАГЧ			
				Албан тушаал / иргэн	Нэр	Гарын үсэг
				ДУА. Хонгор сумын засаг дарга	Т.Атархишиг	

ДАРХАН УУЛ АЙМАГ 2022 ОН

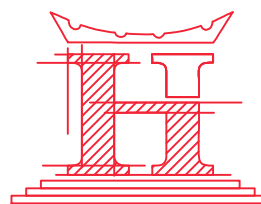

"НОЁДЫН ТУУРЬ" ХХК  
ЗТ 37-508/19

ЗУРГИЙН ШИФР: НТ-14/2022

ДАРХАН-УУЛ АЙМАГ, ХОНГОР СУМ, 1-Р БАГТ ХИЙГДЭХ  
ЦЭЦЭРЛЭГТ ХҮРЭЭЛЭН, НОГООН БАЙГУУЛАМЖИЙН ТОХИЖИЛТ

(АЖЛЫН ЗУРАГ)

ЕРӨНХИЙ ТӨЛӨВЛӨГӨӨНИЙ ХЭСЭГ- /ЕТ/

ЗАХИРАЛ

Н.АРИУНБОЛД

АРХИТЕКТОР

Д.ДАМДИНДОРЖ

ДАРХАН УУЛ АЙМАГ 2022 ОН



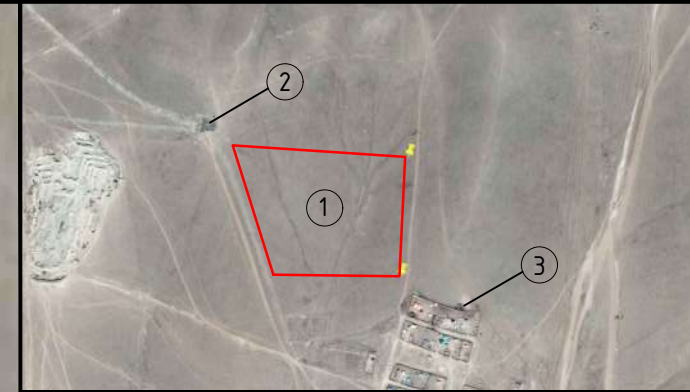
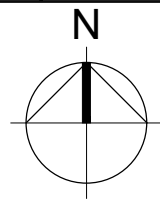

Д/д	ТОДОРХОЙЛОЛТ:	Тайлбар
1	Цэцэрлэгт хүрээлэн	Төлөвлөж дүү
2	Усан сангын байр	Одоо байгаа
3	Айл өрхүүд	Одоо байгаа

**ТАНИХ ТЭМДЭГ:**

- Төлөвлөлтийн хил
- Төлөвлөж дүү Явган зам
- Төлөвлөж дүү Талбай
- Төлөвлөж дүү Мод Ногоон байгууламж
- Гол орц
- Төлөвлөж дүү Өндөрийн гэрэлтүүлэг /h-8.0м/
- Төлөвлөж дүү Явган замын гэрэлтүүлэг /h-6.0м/
- Төлөвлөж дүү Явган замын гэрэлтүүлэг /h-3.0м/
- Төлөвлөж дүү Хаалга
- Төлөвлөж дүү Сандал
- Төлөвлөж дүү Хогийн сав

**ТАЙЛБАР БИЧИГ**

- Тохжилтийн ажлыг эхлэхээс өмнө газар доорх шугам сүлжээг илрүүлж, холбогдох байгууллагуудаас зөвшөөрөл авч ажлыг гүйцэтгэх шаардлагатай.

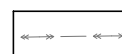

Цахилгааны шугам /дэвсгэр зурган дээрх тэмдэглэгээ/

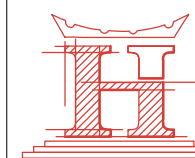

ЗТ 37-508/19

"Ноёдын туурь" ХХК

Дархан-Уул аймгийн Хонгор сумын 1-р багт Цэцэрлэгт хүрээлэн, ногоон байгууламжийн тохижилт

**Ерөнхий төлөвлөгөө**

Архитектор	Д.Дамдиндорж	ЕГ Шифр:	НТ-14/2022	Масштаб:	М1:2000	Огноо:	2022.03
Гүйцэтгэсэн	Д.Дамдиндорж	ТГ Шифр:		Зургийн дугаар:	ЕТ-01	Хуудас:	5
Шалгасан	Н.Ариунболд						

Үе шат:  
Тох/А.зураг





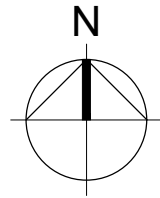

Огноо:  
2022.03

Хуудас:  
5



Д/д	ТОДОРХОЙЛОЛТ:	Тайлбар
1	Хашаа	Төлөвлөж дүй
2	Мод ногоон байгууламж	Төлөвлөж дүй
3	Үерийн усны далан	Төлөвлөж дүй
4	Саравч	Төлөвлөж дүй
5	Авто зогсоол	Төлөвлөж дүй
6	Ногоон байгууламж	Төлөвлөж дүй
7	Явган зам талбай	Төлөвлөж дүй

**ТАНИХ ТЭМДЭГ:**

-  Төлөвлөлтийн хил
-  Төлөвлөж дүй Явган зам
-  Төлөвлөж дүй Талбай
-  Гол орц
-  Төлөвлөж дүй Хаалга
-  Төлөвлөж дүй Сандал
-  Төлөвлөж дүй Хогийн сав



Дархан-Уул аймгийн Хонгор сумын 1-р багт Цэцэрлэгт хүрээлэн, ногоон байгууламжийн тохижилт

**Зай хэмжээ**



Архитектор *[Signature]* Д.Дамдиндорж  
 Гүйцэтгэсэн *[Signature]* Д.Дамдиндорж  
 Шалгасан *[Signature]* Н.Ариунболд

ЕГ Шифр: НТ-14/2022	Масштаб: М1:1000	Огноо: 2022.03
ТГ Шифр:	Зургийн дугаар: ЕТ-02	Хуудас: 5

Үе шат:  
Тох/А.зургаг



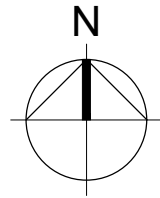

Д/д	ТОДОРХОЙЛОЛТ:	Тайлбар
1	Цэцэрлэгт хүрээлэн	Төлөвлөж дүй
2	Усан сангын байр	Одоо байгаа
3	Айл өрхүүд	Одоо байгаа

**ТАНИХ ТЭМДЭГ:**

- Төлөвлөлтийн хил
- Төлөвлөж дүй явган зам Талбай
- Төлөвлөж дүй Мод Ногоон байгууламж
- Гол орц
- Төлөвлөж дүй Явган замын гэрэлтүүлэг /h-6.0м/
- Төлөвлөж дүй Явган замын гэрэлтүүлэг /h-3.0м/
- Төлөвлөж дүй Хаалга
- Төлөвлөж дүй Сандал
- Төлөвлөж дүй Хогийн сав



**ТАЙЛБАР БИЧИГ**

- Тохжилтийн ажлыг эхлэхээс өмнө газар доорх шугам сүлжээг илрүүлж, холбогдох байгууллагуудаас зөвшөөрөл авч ажлыг гүйцэтгэх шаардлагатай.

Цахилгааны шугам /дэвсгэр зурган дээрх тэмдэглэгээ/

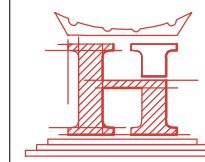

"Ноёдын туурь" ХХК

Дархан-Уул аймгийн Хонгор сумын 1-р багт Цэцэрлэгт хүрээлэн, ногоон байгууламжийн тохижилт

**Хэсэгчилсэн ерөнхий төлөвлөгөө**

Архитектор	Д.Дамдиндорж	ЕГ Шифр:	НТ-14/2022	Масштаб:	М1:2000	Огноо:	2022.03
Гүйцэтгэсэн	Д.Дамдиндорж	ТГ Шифр:		Зургийн дугаар:	ЕТ-03	Хуудас:	5
Шалгасан	Н.Ариунболд						

Ye шат:  
Тох/А.зураг

Огноо: 2022.03

Хуудас: 5

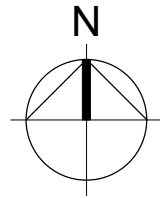

Д/а	ТОДОРХОЙЛОЛТ:	Тайлбар
1	Цэцэрлэгт хүрээлэн	Төлөвлөж дүй
2	Усан сангын байр	Одоо байгаа
3	Айл өрхүүд	Одоо байгаа

**ТАНИХ ТЭМДЭГ:**

- Төлөвлөлтийн хил
- Төлөвлөж дүй Улиас мод
- Төлөвлөж дүй Гацuur мод
- Төлөвлөж дүй Буйлс мод
- Төлөвлөж дүй Хайлаас мод
- Төлөвлөж дүй Монос мод
- Төлөвлөж дүй Олон наст цэцэг
- Төлөвлөж дүй Голт бор
- Төлөвлөж дүй Сарнай мод

**МАТЕРИАЛЫН ТҮҮВЭР**

Ажлын нэр	Тоо ширхэг	Өндөр /м/	Тайлбар
1. Улиас /эр/	610	0.6-1.0	
2. Гацuur	62	0.6-1.0	
3. Буйлс	1080	0.6-1.0	
4. Хайлаас	3380	0.6-1.0	
5. Монос	30	0.6-1.0	
6. Олон наст цэцэг	299м		
7. Голт бор	714	0.6-1.0	
8. Сарнай	20	0.6-1.0	



Дархан-Уул аймгийн Хонгор сумын 1-р багт Цэцэрлэгт хүрээлэн, ногоон байгууламжийн тохижилт

**Ногоон байгууламж**



Архитектор *[Signature]* Д.Дамдиндорж  
 Гүйцэтгэсэн *[Signature]* Д.Дамдиндорж  
 Шалгасан *[Signature]* Н.Ариунболд

ЕГ Шифр: НТ-14/2022  
 Масштаб: М1:2000  
 Огноо: 2022.03  
 ТГ Шифр: Зургийн дугаар: ЕТ-04  
 Хуудас: 5



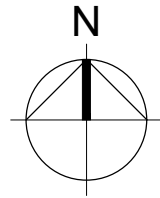

Д/а	ТОДОРХОЙЛОЛТ:	Тайлбар
1	Цэцэрлэгт хүрээлэн	Төлөвлөж дүй
2	Усан сангын байр	Одоо байгаа
3	Айл өрхүүд	Одоо байгаа

**ТАНИХ ТЭМДЭГ:**

-  Төлөвлөлтийн хил
-  Төлөвлөж дүй Улиас мод
-  Төлөвлөж дүй Гацuur мод
-  Төлөвлөж дүй Буйлс мод
-  Төлөвлөж дүй Хайлаас мод
-  Төлөвлөж дүй Монос мод
-  Төлөвлөж дүй Олон наст цэцэг
-  Төлөвлөж дүй Голт бор
-  Төлөвлөж дүй Сарнай

**МАТЕРИАЛЫН ТҮҮВЭР**

Ажлын нэр	Тоо ширхэг	Өндөр /м/	Тайлбар
1. Улиас /эр/	610	0.6-1.0	
2. Гацuur	62	0.6-1.0	
3. Буйлс	1080	0.6-1.0	
4. Хайлаас	3380	0.6-1.0	
5. Монос	30	0.6-1.0	
6. Олон наст цэцэг	299м		
7. Голт бор	714	0.6-1.0	
8. Сарнай	20	0.6-1.0	

Дархан-Уул аймгийн Хонгор сумын 1-р багт Цэцэрлэгт хүрээлэн, ногоон байгууламжийн тохижилт

Хэсэгчилсэн ногоон байгууламж

Үе шат:  
Тох/А.зургаг

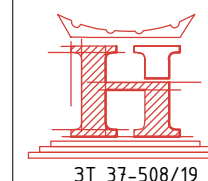

ЗТ 37-508/19

"Ноёдын туурь" ХХК

Архитектор

Гүйцэтгэсэн

Шалгасан

Д.Дамдиндорж

Д.Дамдиндорж

Н.Ариунболд

ЕГ Шифр:

ТГ Шифр:

Масштаб:

Зургийн дугаар:

HT-14/2022

ET-05

M1:2000

Хуудас:

Огноо:

Хуудас:

5

2022.03

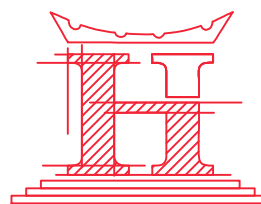

"НОЁДЫН ТУУРЬ" ХХК  
ЗТ 37-508/19

ЗУРГИЙН ШИФР: НТ-14/2022

ДАРХАН-УУЛ АЙМАГ, ХОНГОР СУМ, 1-Р БАГТ ХИЙГДЭХ  
ЦЭЦЭРЛЭГТ ХҮРЭЭЛЭН, НОГООН БАЙГУУЛАМЖИЙН ТОХИЖИЛТ

(АЖЛЫН ЗУРАГ)

БАРИЛГА АРХИТЕКТУРЫН ХЭСЭГ- /БА/

ЗАХИРАЛ

Н.АРИУНБОЛД

АРХИТЕКТОР

Д.ДАМДИНДОРЖ

ДАРХАН УУЛ АЙМАГ 2022 ОН

ИЖ БҮРЭН АЖЛЫН ЗУРГИЙН НЭГДСЭН ЖАГСААЛТ		
Зургийн марк	Зургийн нэр	Хуудасны тоо
ЕТ	Ерөнхий төлөвлөгөө	6
БА	Барилга архитектур	9
ГЦ	Гадна цахилгаан	18
УХГ	Усжуулалтын системийн хэсэг	8

ЗУРГИЙН ЖАГСААЛТ

“ЕТ” МАРКЫН АЖЛЫН ЗУРГИЙН ҮНДСЭН БҮРДЛИЙН ЖАГСААЛТ		
1	Ерөнхий төлөвлөгөө	ЕТ-1
2	Зай хэмжээ	ЕТ-2
3	Хэсэгчилсэн ерөнхий төлөвлөгөө	ЕТ-3
4	Ногоон байгууламж	ЕТ-4
5	Ногоон байгууламж	ЕТ-5

“БА” МАРКЫН АЖЛЫН ЗУРГИЙН ҮНДСЭН БҮРДЛИЙН ЖАГСААЛТ		
1	Зургийн жагсаалт, үндэслэл	БА-1
2	Тайлбар бичиг	БА-2
3	Зам талбайн хучилт	БА-3
4	Зам талбайн хучилт	БА-4
5	Ногоон байгууламж тайлбар	БА-5
6	Гэрэлтүүлэгийн байгуулалт	БА-6
7	Гэрэлтүүлэгийн байгуулалт	БА-7
8	Сүүдрэвчний ажлын зураг	БА-8
9	Сандал, Хогын савны ажлын зураг	БА-9
10	Хашаа, хаалганы ажлын зураг	БА-10

ЕРӨНХИЙ ХЭСЭГ

ҮНДЭСЛЭЛ:

Дархан-уул аймаг, Хонгор сумын ЗДТГ-н захиалгаар “Дархан-уул аймаг, Хонгор суманд хийгдэх Цэцэрлэгт хүрээлэн, Ногоон байгууламжийн тохижилтын ажлын зургийг тус сумын ЗДТГ-аас ирүүлсэн зураг төсөл зохиох даалгаврыг үндэслэн барилгын зураг төслийг “Ноёдын Туурь” ХХК-д боловсруулав.

ЕРӨНХИЙ ТӨЛӨВЛӨГӨӨ

Тохижилтын ажлын ерөнхий төлөвлөгөөг ЗДТГ-аас авсан зургийн даалгавар дагийн холбогдох мэргэжилтэнгээс авсан байршил дээр суурилан төлөвлөв. Уг тохижилтын ажил нь төсөвт өртөгийн дагуу Хэсэгчилсэн ерөнхий төлөвлөгөө хийгдсэн. /Хөгжлийн дэрхшээлтэй иргэдэд зориулан зам талбайн өндөржилтийн дагуу саадгүй зорчих үүднээс пандус төлөвлөв./

Хэсэгчилсэн ерөнхий төлөвлөгөөнд:

- Хамгаалалтын зурвас /Улиас мод/
- Амралтын талбай
- Амралтын талбайд явган хүний зам талбай
- Мод ногоон байгууламж
- Сүүдрэвч
- Сандал
- Хогын сав
- Гэрэлтүүлэг
- Авто зогсоол

Уг иж бүрэн тохижилтын ажил нь нийт 12064.24 м2 талбайд хийгдэхээс 2022 онд 10088.33 м2 талбайд хийгдэнэ.

Үүнээс:

Хашаа-1426.9 м  
Хэсэгчилсэн ерөнхий төлөвлөгөө-10088.33 м2  
Гэрэлтүүлэг-10088.33 м2  
Усалгааны систем-12064.24 м2 талбайд тус тус хийгдэнэ.

АРХИТЕКТУР ТӨЛӨВЛӨЛТ

Захиалагчийн хүсэлтийн дагуу Хашаа, Хашааны хаалга, Ногоон байгууламж, Гэрэлтүүлэг, Усалгааны систем, Явган хүний зам талбай, Саравч, Сандал хогийн сав, Авто зогсоол зэргийг төлөвлөв.

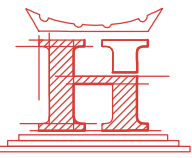
 <p>ЗТ 37-508/19</p> <p>“Ноёдын туурь” ХХК</p>	Дархан-Уул аймгийн Хонгор сумын 1-р багт Цэцэрлэгт хүрээлэн, ногоон байгууламжийн тохижилт				
	Зургийн даалгавар				Үе шат: Тох/А.зураг
	Архитектор	Д.Дамдиндорж	ЕГ Шифр: НТ-14/2022	Масштаб:	Огноо: 2022.03
Гүйцэтгэсэн	Д.Дамдиндорж	ТГ Шифр:	Зургийн дугаар: БА-1	Хуудас: 5	
Шалгасан	Н.Ариунболд				

ТАЙЛБАР БИЧИГ

**ТОХИЖИЛТЫН АЖИЛ**

- Тухайн тохижилт хийх талбайд Хэсэгчилсэн ерөнхий төлөвлөгөөний дагуу зам талбай, ногоон байгууламж, Сүүдрэвч, Хашаа, Хашаагы хаалга, Сандал хогийн сав, Гэрэлтүүлэг, Авто зогсоол, Усалгааны системийн газар шорооны ажлыг хийж тохижилт хийнэ.

**ЯВГАН ХҮНИЙ ЗАМ, ТАЛБАЙ**

- Явган зам талбайг В15 ангийн бетоноор цутгаж хийнэ.
- Сайтар нягтруулсан хөрсөн дээр отсив дэвсгэж сайтар нягтруулна. Үүний дараа отсив цементийн холимогоор тэгшилгээ хийнэ.
- Пандусыг 1000мм өргөнтэй, 150мм өндөртэй байхаар цутгана.
- Явган хүний зам талбайг хашиж явган замын дродьюр хийж өгнө.
- Явган зам талбай нь газрын налууг дагаж газар дээр шаталж хийнэ.
- Газар шорооны ажил, машин механизмийн тооцоог төсөвт суулгах

**СҮҮДРЭВЧ**

- Сүүдрэвч хийгдэх талбайг тэгшилнэ. /3-н дайршилд/
- Талбайн хөрсийг 700мм гүн ухаг палкан багана хийж газар сууж байгаа хэсгийн палканд хар тосон түрхлэг түрхэж В12.5 ангийн бетоноор цутгалт хийнэ.
- Сандалыг цугсарч бетонд өрөмдөж бэхэлнэ. БА-07 хуудасаас үз.

**ХАШАА**

- Захиалагчийн хүсэлтийн дагуу захиалгаар хийлгэнэ.
- Хашаа нь 1,5м өндөр, 4м өнгөнтэй торон хашаа байна.
- 0,8х0,8м квадрат төмрөөр 2м тутамд загнаж хийнэ. БА-09 хуудасаас үз.
- Хашааны шонг газрийн хөрсөнд доош 0,5м гүнд В12.5 ангийн бетон цутгаж сайтар бэхлэж хийнэ.
- Хашааг эвдрэлтээс хамгаалж үйлдвэрийн будагтай эсвэл мөнгөлөг өнгөөр будаж хийнэ.

БА-00 зурагт заасны дагуу хашаанд автомашин орж гарах 4м-тэй 2 хашаагаар 2 тийш онгойж авто машин орж гарах 2 хаалга гаргана.

**ХАШААНЫ ХААЛГА**

- Хаалгыг захиалгаар хийлгэнэ.
- 6м урттай 4м өндөртэй төмөр хийцтэй байна.
- Газрийн хэвгийг газар шорооны ажил хийж тэгшлэх.
- Суурийг В15 маркийн бетон цутгаж сайтар бэхлэж хийнэ.
- 4м-тэй 2 хашаагаар 2 тийш онгойж автомашин орж гарах 2 хаалга гаргана.
- Хашаанд гаргасан хаалганд сайн чанарын нүгас түгжээ хийж өгнө.

**ГЭРЭЛТҮҮЛЭГ**

- Гэрэлтүүлэгийг ГГ- маркийн зурагт заасны дагуу хийж гүйцэтгэнэ.
- Энгийн 6м өндөртэй гэрэлтүүлэг 00 ширхэг
- Зөт хэлбэрийн 3м өндөртөй гэрэлтүүлэг 00 ширхэг тус тус байна.
- Гэрэлтүүлгийн байгуулалтыг БА-05, 06 хуудасаас үз.

**САНДАЛ ХОГИЙН САВ**

- Сандал хогийн савыг захиалагчийн хүсэлтийн дагуу загварыг сонгон танилцуулах
- Сандал хогийн савыг захиалгаар хийлгэнэ.
- Сандалын өндөр 0,8 м суудал 0,45 м түшлэг 0,40 м, сандлын урт 1,5 м байхаар тооцох.
- Хогийн сав 40х40х80 см харьцаатай дөрвөлжин хэлбэртэй байна.
- Сандал хогийн сав дайршуулах нийт -- дайршилын суурийг 4,84х0,72 метрийн харьцаатай В12.5 бетон бэлтгэл хийж суурийг бэлтгэх.
- Сандал хогийн савийг сайтар бэхлэсэн суурин дээр анкарьялж бэхэлнэ. БА-08 хуудасаас үз.

**АВТО ЗОГСООЛ**

- Автомашины зогсоолыг 45 градус өнцөгтэй байхаар төлөвлөв.
- Автомашины зогсоолыг 3.0м өргөнтэй, 5.3м урттай, 23 машины зогсоолтой байхаар төлөвлөв.
- Хөгжлийн дэрхшээлтэй иргэний 2 зогсоол төлөвлөв.
- Автомашин зам 4.7м өргөнтэй байна.
- Автомашин зам нэг урсгалтай байна.

**НОГООН БАЙГУУЛАМЖ**

- Хамгаалалтын зурвас бүхий улиас модыг хашаанаас 2м зүйд хашааг тойруулж тарина.
- Явган хүний замын 2 талаар хайлаас, дүйлс тарина.
- Хайлаас, дүйлс дотор хүрээнд голт бор, гацуур, монос, олон наст цэцэг зэргийг тарина.
- Нүүрний эгнээнд сарнай тарина.
- Амралтын талбайд голт бор монос цэцэглэх моддыг төлөвлөлтийн дагуу тарина.
- БА-04 хуудасны дагуу мод дут сөөгийг тарина.
- Газар шорооны ажил, машин механизмийн тооцоог төсөвт суулгах

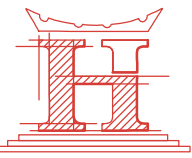
 ЗТ 37-508/19 "Ноёдын туурь" ХХК	Дархан-Уул аймгийн Хонгор сумын 1-р багт Цэцэрлэгт хүрээлэн, ногоон байгууламжийн тохижилт				
	Тайлбар бичиг				Үе шат: Тох/А.зураг
	Архитектор Гүйцэтгэсэн Шалгасан	Д.Дамдиндорж Д.Дамдиндорж Н.Ариунболд	ЕГ Шифр: НТ-14/2022 ТГ Шифр:	Масштаб: М1:00 Зургийн дугаар: БА-02	Огноо: 2022.03 Хуудас: 10



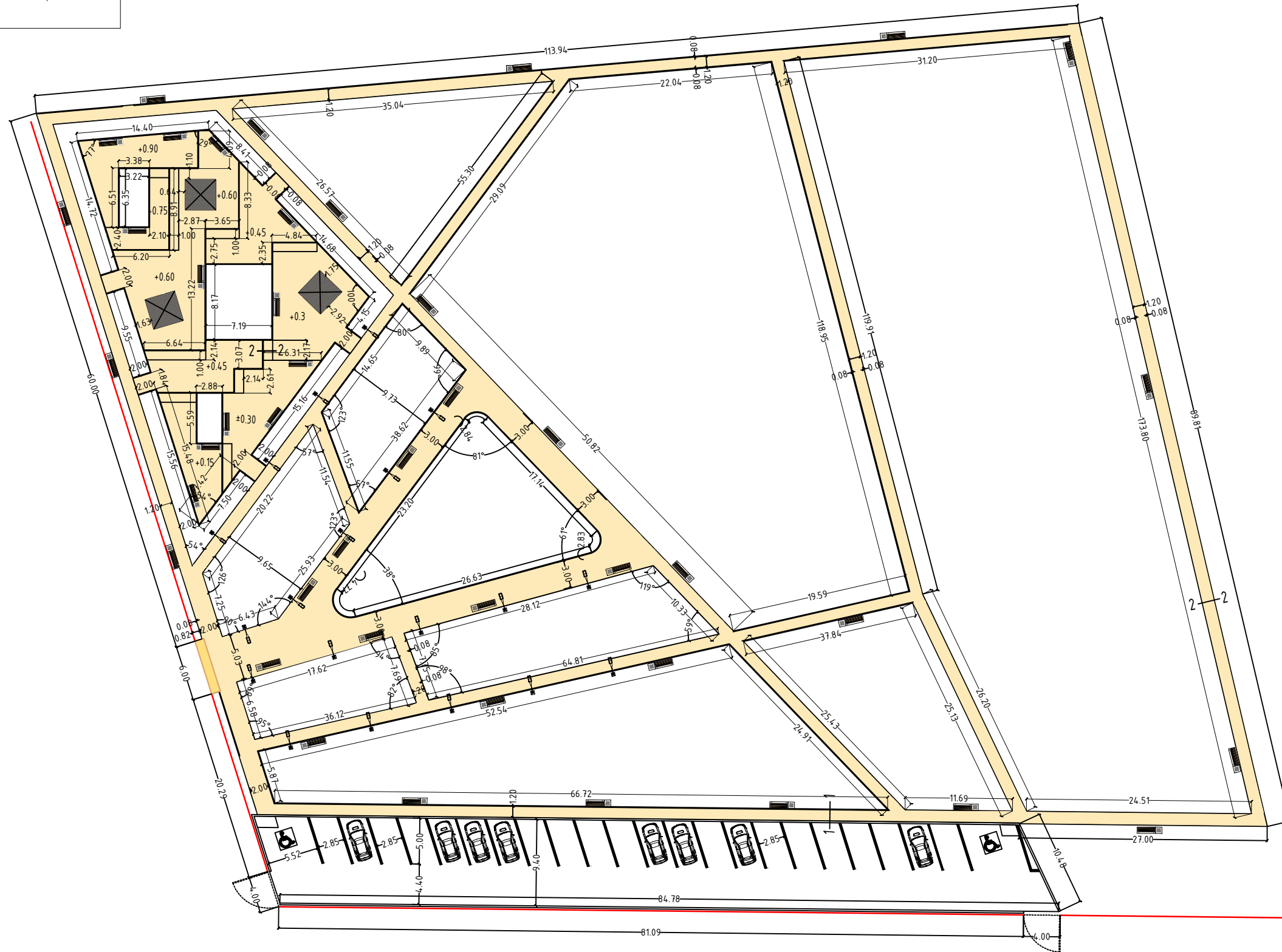
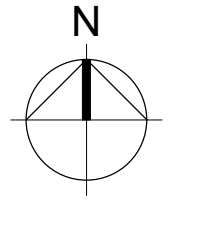

Д/а	ТОДОРХОЙЛОЛТ:	Тайлбар
1	Цэцэрлэгт хүрээлэн	Төлөвлөж дүй
2	Усан сангын байр	Одоо байгаа
3	Айл өрхүүд	Одоо байгаа

ТАНИХ ТЭМДЭГ:

- Төлөвлөлтийн хил
- Төлөвлөж дүй Явган зам талбай
- Төлөвлөж дүй Авто зогсоол

МАТЕРИАЛЫН ТҮҮВЭР

Ажлын нэр	Тоо ширхэг	Тайлбар
1. Явган зам, талбай	2006.25 м2	
2. Авто зогсоол	817.12 м2	

Дархан-Уул аймгийн Хонгор сумын 1-р багт Цэцэрлэгт хүрээлэн, ногоон байгууламжийн тохижилт

Зам талбайн хучилт



ЗТ 37-508/19

"Ноёдын туурь" ХХК

Архитектор

Гүйцэтгэсэн

Шалгасан

ЕГ Шифр:

ТГ Шифр:

Масштаб:

Зургийн дугаар:

Хуудас:

Үе шат:  
Тох/А.зургаг

Огноо:

Хуудас:

10

ЗАМ ТАЛБАЙН ХУЧИЛТЫН БАЙГУУЛАЛТ



Огтлол 1-1  
М1:10

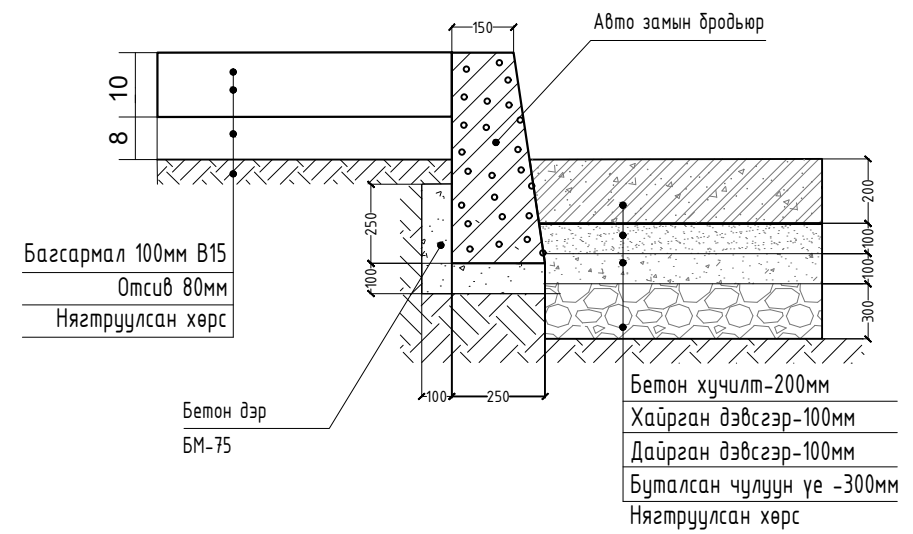

Огтлол  
1-1 М1:10

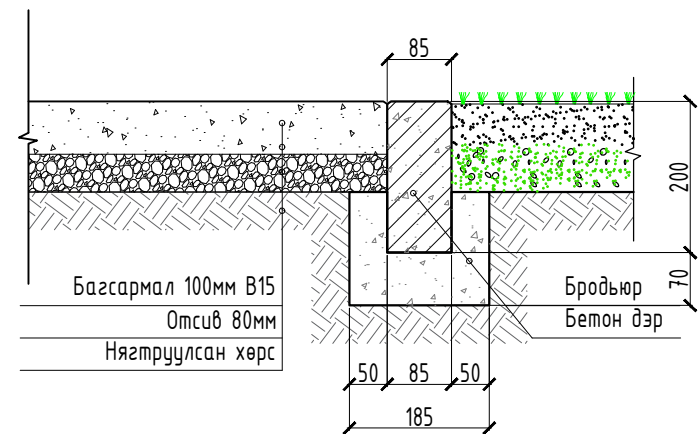

Огтлол  
1-1 М1:10

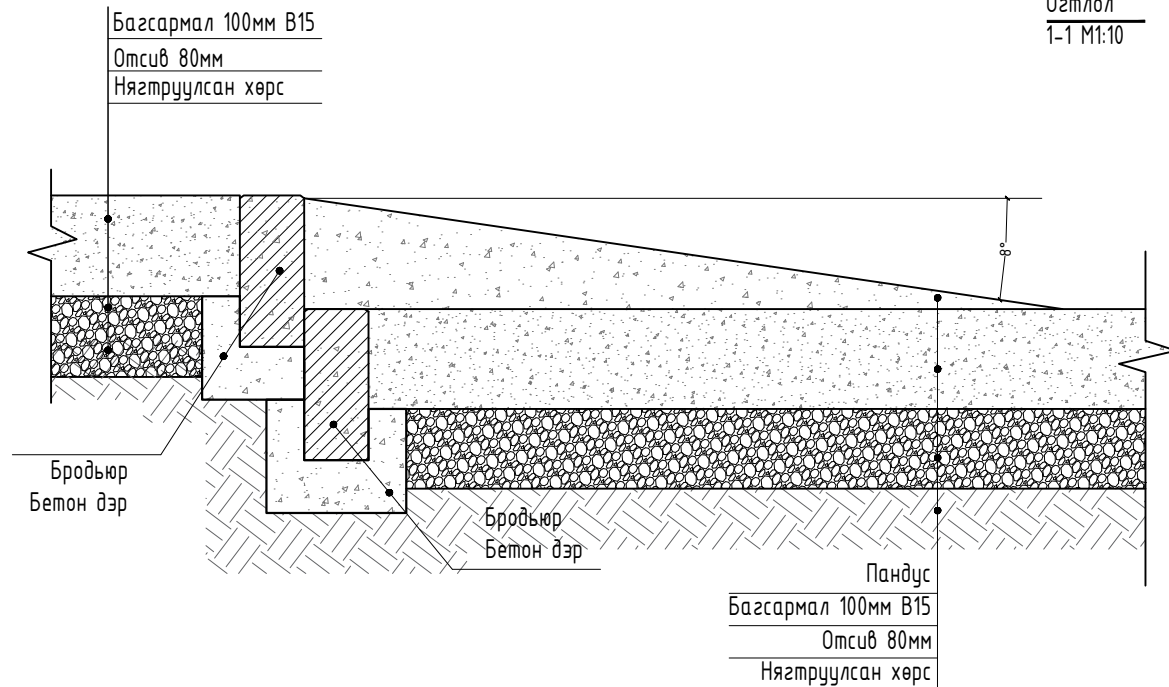

МАТЕРИАЛЫН ТҮҮВЭР

№	Материалын нэр	Тоо хэмжээ	Хэмжих нэгж
1	В15 ангийн бетон	204.67	м <sup>3</sup>
2	Бетон дэр	47.94	м <sup>3</sup>
3	Бродьюр	1746.90	м
4	Отсив	204.67	м <sup>3</sup>
5	Авто замын бродьюр	181	м
6	Авто замын хучилт	817.12	м <sup>2</sup>
7	Газар шорооны ажил	890.32	м <sup>3</sup>

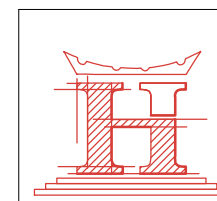

ЗТ 37-508/19  
"Ноёдын туурь" ХХК

Дархан-Уул аймгийн Хонгор сумын 1-р багт Цэцэрлэгт хүрээлэн, ногоон байгууламжийн тохижилт

Хэсэгчилсэн зам талбайн хучилт

Архитектор	Д.Дамдиндорж	ЕГ Шифр: НТ-14/2022	Масштаб: М1:10	Үе шат: Тох/А.зураг
Гүйцэтгэсэн	Д.Дамдиндорж	ТГ Шифр:	Зургийн дугаар: БА-04	Огноо: 2022.03
Шалгасан	Н.Ариунболд		Хуудас: 10	



**УЛИАС** – Өргөн сагсгар титэмтэй, 18–25 метр өндөр ургадаг, хөхөвтөр саарал ногоон холтостой, навчит мод. Элсэрхэг, сайргархаг, үржил шимтэй хөрсөнд ургадаг. Навч нь өндгөрхүү, үзүүр хэсэгтэй нарийсаж шовхорсон хэлбэртэй, сайхан үнэртэй. Нахиа нь шар өнгийн наалдамхай зүйлээр дүрхэгдсэн байдаг. Саланги бэлэгт ургамал учраас эр эм улиас гэж байдаг. Эр цэцэг нь нягт олон тооны дохиураас тогтсон, үр нь үсэрхэг, 6 сарын сүүлчээр боловсордог. Эм улиас хавар молцоглож үрээ өгөх үед цагаан өнгийн унзирал унагаж орчныг дохирдуулдаг, зарим хүнд ургамлын харшил өгдөг учраас хотын ногоон бүсэнд тохиромжгүй байдаг. Харин эр улиасыг мөчрөөр үржүүлж суулгавал илүү тохиромжтой. Богино насалдаг боловч хурдан ургаж орчин тойрноо ногооруулдаг.

- Гадна хашаанаас 2м зайд тарина.
- Мөр хооронд 4м, эгнээ хооронд 2м зайтай 2 эгнээ суулгана.
- Эгнээг сүвээлчилж суулгана.
- Газарт 50см диаметртэй доошоо 40см ухаж тогоолж суулгана.

**ГАЦУУР** – Нарсныхан овгийн мөнх ногоон шилмүүст мод бөгөөд дэлхий дээр 35 зүйл гацуур дэлхийн бөмбөрцгийн хойд хагасын сэрүүн бүсэд ургадаг. 150 жилийн настай, 20–60 метр өндөр ургадаг. Хос хүйстэй, ишнийхээ үзүүрт багц шилмүүсэн мөчрүүдтэй, орой хэсгээрээ шулуун ургадаг онцлогтой. 25 жилийн настай гацуурын өндөр 9 метр хүрч, 40 жилийн настай болоход өндөр нь 16 метр хүрдэг. Гацуур мод нарстай ойролцоо дүтэцтэй, зөөлөн, давирхайлаг байхгүй, ширхэг нь эсрэг зүг чиглэсэн байх тул хааш нь ч харуулдсан сөрнө.

- Явган замаас 3м зайд Хайлаас модноос 1,5м зайд суулгана.
- Мөр хооронд 5м, эгнээ хооронд 3м зайтай суулгана.
- Эгнээг сүвээлчилж суулгана.
- Газарт 60см диаметртэй доошоо 50см ухаж тогоолж суулгана.

**БУЙЛС** – Члаан саарал холтос бүхий богиносон хатгуур, өргөс бүхий мөчиртэй шим тэжээлийн бодис багаар шаарддаг бөгөөд, хөрс хамгаалах ач холбогдолтой ургамал юм. Хавар навчлахаасаа өмнө цэцэглэдэг, цагаан, ягаан том цэцэгтэй. Монголчууд дүйлсийг Японы Сакүра гэж ярьдаг.

- Явган замаас 1.5м зайд суулгана.
- 60см өргөнтэй доошоо 50см шуудуу ухаж суулгана.
- 1м зайд 6 ширхэг дүйлс байхаар тооцож суулгана.

**ХАЙЛААС** – Хайлаас мод нь гол иштэй титэм саглагар шүхэр хэлбэртэй мод. Манай орны байгаль цаг уурт зохицон ургаж чадах тэсвэртэй, эрс тэс хуурай газар ургах чадвар сайтай, чимэглэлд тохиромжтой дут хэлбэрийн ургамал юм. Хайлаас нь хуурайдуу, хур тунадас бага ордог орчинд голдуу ургана. Хөрс нь сийрэг үржил шим муутай, хад асгатай хайргадуу, голын эргийн элсэрхэг хөрсөнд зонхилон тохиолдоно.

- Явган замаас 1.5м зайд суулгана.
- 60см өргөнтэй доошоо 50см шуудуу ухаж суулгана.
- 1м зайд 6 ширхэг хайлаас байхаар тооцож суулгана.

**МОНОС** – Хүйтэнд тэсвэртэй, хурдан ургадаг навчит мод юм. Цэцэрлэгжүүлэлт, чимэглэлийн зориулалтаар тарихад тохиромжтой. Тайралт, тандалт сайн даадаг, хэлбэржүүлэх боломжтой. Анхилуун үнэртэй. 3–7 метр өндөр ургана.

- Явган замаас 3.5м зайд тарина.
- Мөр хооронд 4.5м, эгнээ хооронд 3.5м зайтай суулгана.
- Газарт 60см диаметртэй доошоо 50см ухаж тогоолж суулгана.

**ГОЛТ БОР** – 2.5–3 м хүртэл өндөр ургадаг дутлаг ургамал бөгөөд Европын зүүн өмнөд хэсэг болон Азийн зүүн хэсгээс гаралтай. 5 сарын сүүл үеэс эхлэн 19 орчим хоног цэцэглэдэг байна. Цэцэрлэгт хүрээлэн, ойн зурвас төгөл зэргийг байгуулахад нэн тааламжтай.

- Явган замаас 3,5м зайд суулгана.
- 60см өргөнтэй доошоо 50см шуудуу ухаж суулгана.
- 1м зайд 6 ширхэг голт бор байхаар тооцож суулгана.

**ОЛОН НАСТ ЦЭЦЭГ** – Олон наст ургамал хоёроос дээш жил амьдардаг ургамал. Энэ нь ихэвчлэн байнгын модлог эд үүсгэдэггүй боловч ихэвчлэн өвслөг ишийг үүсгэдэг. Хүйтэн жавар байнга тохиолддог газруудад зөвхөн хавар, ялангуяа зуны улиралд ургаж, цэцэглэдэг; Нөгөөтэйгүүр, температурыг зөөлөн байлгаж байвал сар сараар цэцэглэж болно. Шинэ өсөлт нь эд эсээр эсвэл үндэслэг ишнээс үүсдэг.

- Хөрсийг 20–30см сийрэгжүүлэнэ.
- 10–20см хэмжээтэй тогоолч суулгана.
- Цэцэг хооронд 10–15см байхаар тооцоолж суулгана.

Улиас мод



Гацуур мод



Буйлс мод



Хайлаас мод



Монос мод



Сарнай мод



Голт бор



Олон наст цэцэг



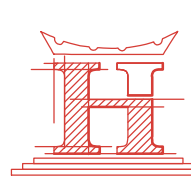

		Дархан-Чул аймгийн Хонгор сумын 1-р багт Цэцэрлэгт хүрээлэн, ногоон байгууламжийн тохижилт			
		Ногоон байгууламж тайлбар			
Архитектор	Д.Дамдиндорж	ЕГ Шифр:	Масштаб:	Огноо:	
Гүйцэтгэсэн	Д.Дамдиндорж	НТ-14/2022		2022.03	
Шалгасан	Н.Ариунболд	ТГ Шифр:	Зургийн дугаар:	Хуудас:	
			БА-05	10	

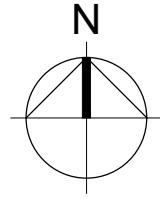



Д/а	ТОДОРХОЙЛОЛТ:	Тайлбар
1	Цэцэрлэгт хүрээлэн	Төлөвлөж буй
2	Усан сангын байр	Одоо байгаа
3	Айл өрхүүд	Одоо байгаа

**ТАНИХ ТЭМДЭГ:**

-  Төлөвлөж буй Явган замын гэрэлтүүлэг /h-6.0м/
-  Төлөвлөж буй Явган замын гэрэлтүүлэг /h-3.0м/

**МАТЕРИАЛЫН ТҮҮВЭР**

Ажлын нэр	Тоо ширхэг	Хэмжих нэгж	Тайлбар
1 Явган замын гэрэлтүүлэг	23	м	h-6.0
2 Явган замын гэрэлтүүлэг	19	м	h-3.0

**ТАЙЛБАР БИЧИГ**

- Тохжилтийн ажлыг эхлэхээс өмнө газар доорх шугам сүлжээг илрүүлж, холбогдох байгууллагуудаас зөвшөөрөл авч ажлыг гүйцэтгэх шаардлагатай.

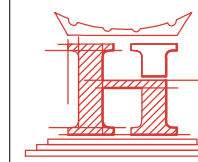

ЗТ 37-508/19

"Ноёдын туурь" ХХК

Дархан-Уул аймгийн Хонгор сумын 1-р багт Цэцэрлэгт хүрээлэн, ногоон байгууламжийн тохижилт

**Гэрэлтүүлгийн байгуулалт**

Архитектор	Д.Дамдиндорж	ЕГ Шифр:	НТ-14/2022	Масштаб:	М1:2000	Огноо:	2022.03
Гүйцэтгэсэн	Д.Дамдиндорж	ТГ Шифр:		Зургийн дугаар:	БА-06	Хуудас:	10
Шалгасан	Н.Ариунболд						

Үе шат:  
Тох/А.зургаг

Огноо:  
2022.03

Хуудас:  
10

ЗАМ ТАЛБАЙН ГЭРЭЛТҮҮЛЭГИЙГ  
УГСРАХ БАЙДЛЫГ ТОЙМЛОН ҮЗҮҮЛЭВ М1:50

Гэрлийн шонгийн өндөр,  
харагдах байдал

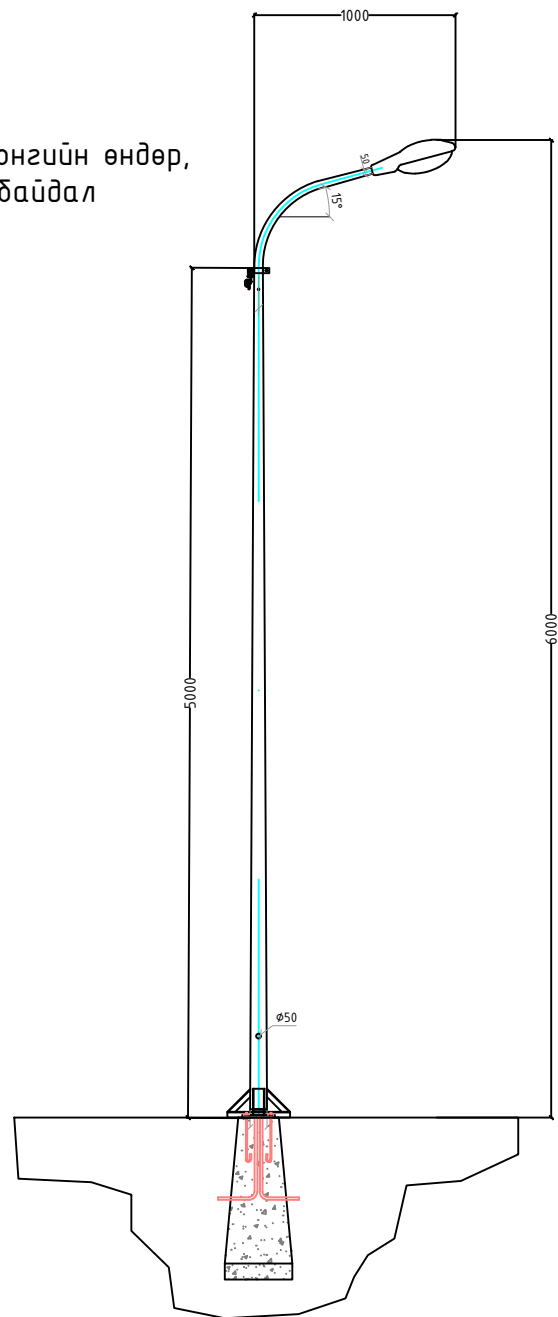

МАТЕРИАЛЫН ТҮҮВЭР

№	Материалын нэр	Тоо хэмжээ	Хэмжих нэгж
1	Талбайн гэрэлтүүлэг 6 метр	23	Шир

1 кабелийг хамт  
шуудуунд тавих

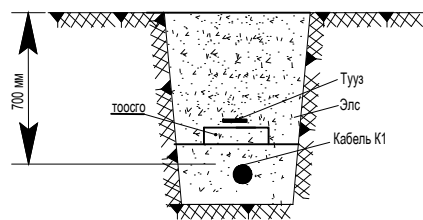

ЗАМ ТАЛБАЙН ГЭРЭЛТҮҮЛЭГИЙГ  
УГСРАХ БАЙДЛЫГ ТОЙМЛОН ҮЗҮҮЛЭВ М1:50

Гэрлийн шонгийн өндөр,  
харагдах байдал

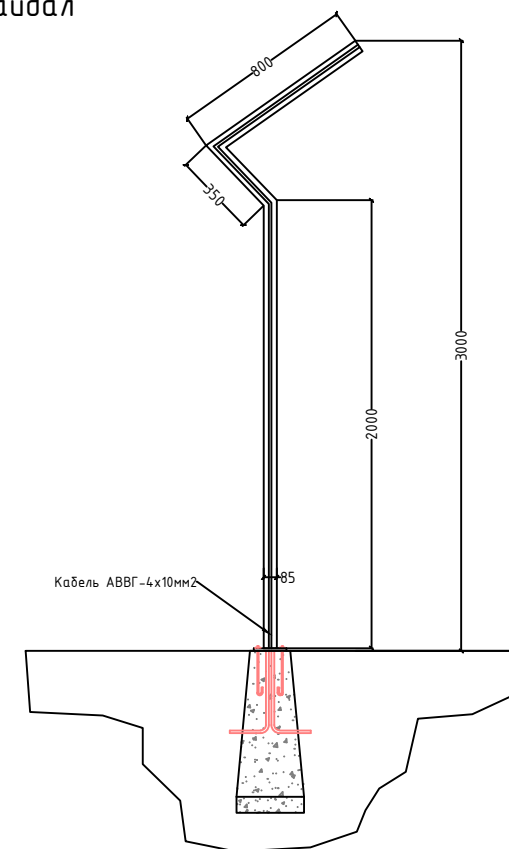

МАТЕРИАЛЫН ТҮҮВЭР

№	Материалын нэр	Тоо хэмжээ	Хэмжих нэгж
1	Талбайн гэрэлтүүлэг 3 метр	19	Шир

1 кабелийг хамт  
шуудуунд тавих

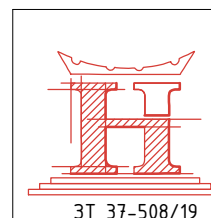
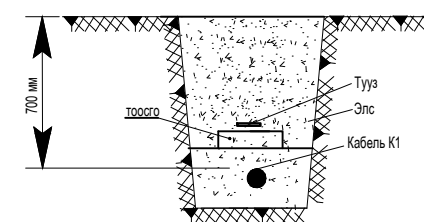

Дархан-Уул аймгийн Хонгор сумын 1-р багт Цэцэрлэгт хүрээлэн, ногоон  
байгууламжийн тохижилт

Гэрэлтүүлгийн байгуулалт

Үе шат:  
Тох/А.зураг

Архитектор Д.Дамдиндорж  
Гүйцэтгэсэн Д.Дамдиндорж  
Шалгасан Н.Ариунболд

ЕГ Шифр:  
НТ-14/2022  
ТГ Шифр:

Масштаб:  
М1:50  
Зургийн дугаар:  
БА-07

Огноо:  
2022.03  
Хуудас:  
10

# СҮҮДРЭВЧ САНДАЛНЫ АЖЛЫН ЗУРАГ

НҮҮР ТАЛ М1:50

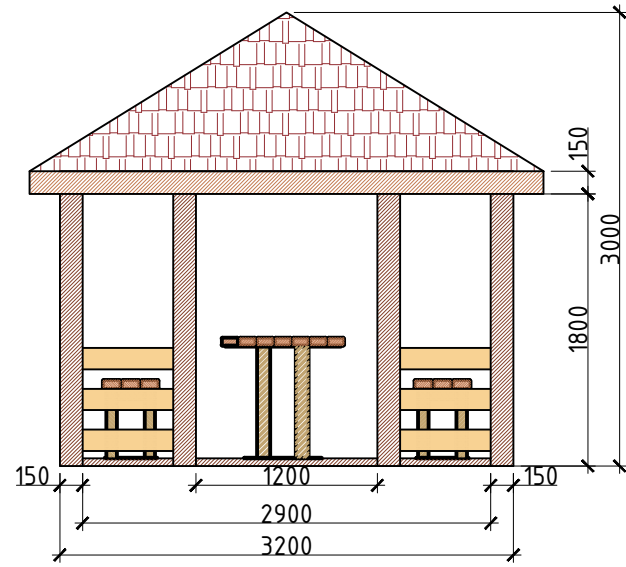

ХАЖУУ ТАЛ М1:50

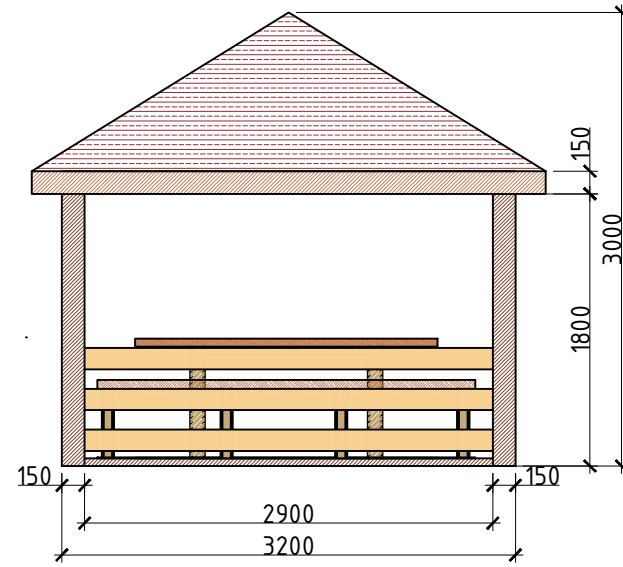

ОГТЛОЛ М1:50

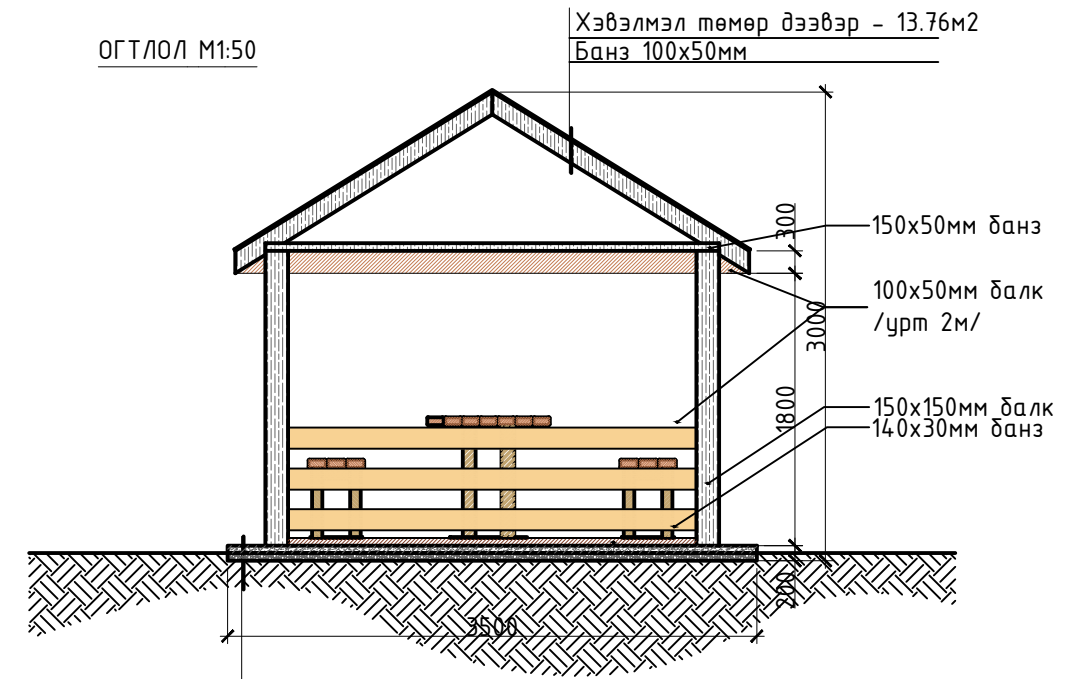

ХЭМЖЭЭ М1:100

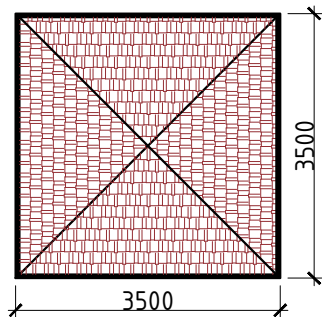

ХЭМЖЭЭ М1:50

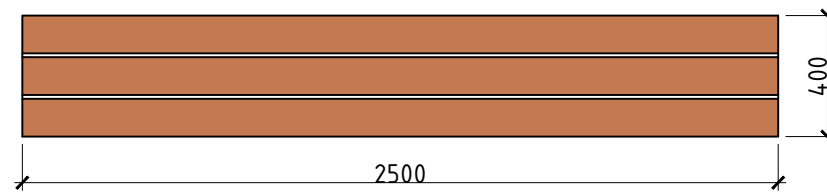

цементэн үе /бетон БМ 150/ зузаан 5см  
хайрган дэвсгэр үе /5-10мм/ зузаан 5см  
нягтруулсан хөрс

100x50мм банз /урт 2м/  
Брүсс мод 80x80x4мм

ОГТЛОЛ М1:20

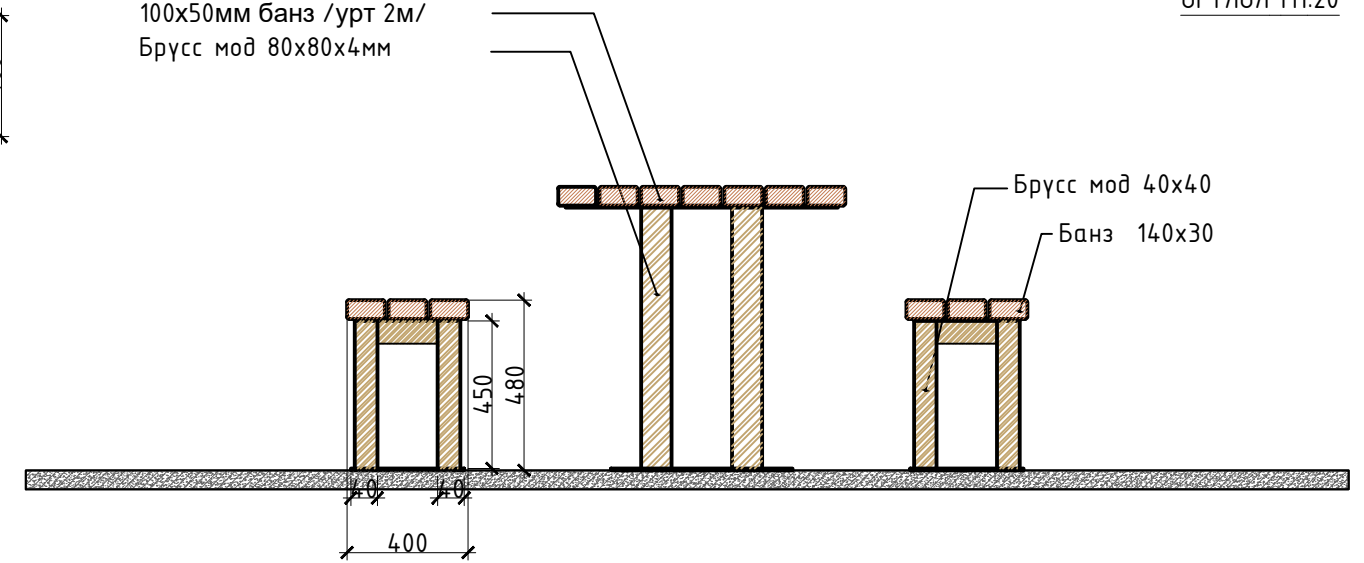

МАТЕРИАЛЫН ТҮҮВЭР

№	материалын нэр	моо хэмжээ	нэгж
1	100x50мм банз	0.048	м3
2	150x150мм балк	0.27	м3
3	150x50мм банз	0.278	м3
4	140x30мм банз	-	м
3	Хэвэлмэл төмөр дээвэр	13.76	м2
4	100x50мм банз /урт 2м/	13	ш
5	Брүсс мод 40x40	0.96	м
6	Банз 140x30	1.2	м

## ТАЙЛБАР:

- Тохжилт хийх талбайд 3 ширхэг сүүдрэвч байрлуулна
- Сүүдрэвч хийгдэх талбайг тэгшилнэ.
- Талбайн хөрсийг 50мм зузаантай 5-20мм-н хайргаар нягтруулж дэвсгэр үе хийнэ./0.05x12,25м.кв/  
- БМ20 маркийн бетоноор 70мм зузаантай цутгаж тэгшилнэ./0.07x12,25м.кв/
- Сүүдрэвч болон сандалын бетонотой харьцаж байгаа хэсгийг 2үе хар тосон түрхлэг түрхэж хийнэ.

Дархан-Уул аймгийн Хонгор сумын 1-р багт Цэцэрлэгт хүрээлэн, ногоон байгууламжийн тохижилт				
Сүүдрэвч сандалны ажлын зураг				Үе шат: Тох/А.зураг
	Архитектор	Д.Дамдиндорж	ЕГ Шифр: НТ-14/2022	Масштаб: М1:50
	Гүйцэтгэсэн	Д.Дамдиндорж	ТГ Шифр:	Огноо: 2022.03
Шалгасан	Н.Ариунболд	Зургийн дугаар: БА-08	Хуудас: 10	

# САНДАЛ ХОГИЙН САВНЫ ТОХИЖИЛТЫН АЖЛЫН ЗУРАГ

САНДАЛНЫ БАЙГУУЛАЛТ M1:25

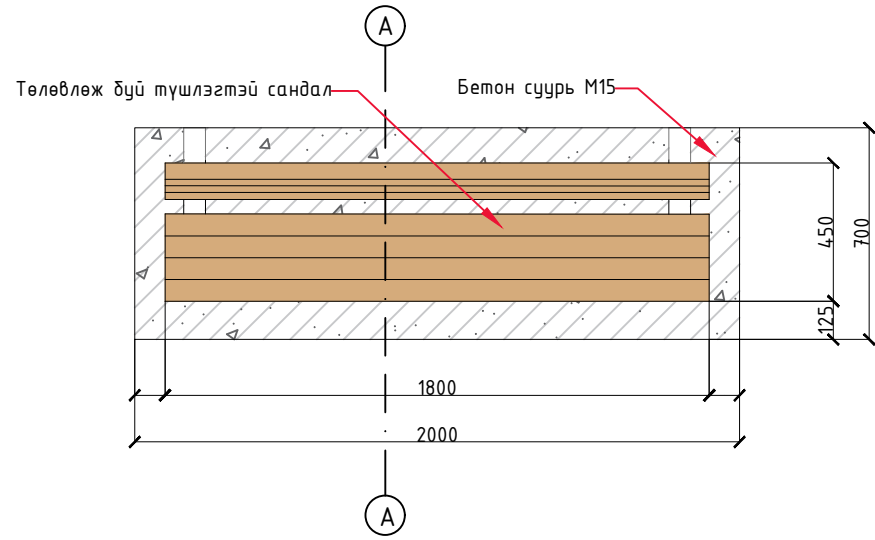

ОГТЛОЛ А-А M1:50

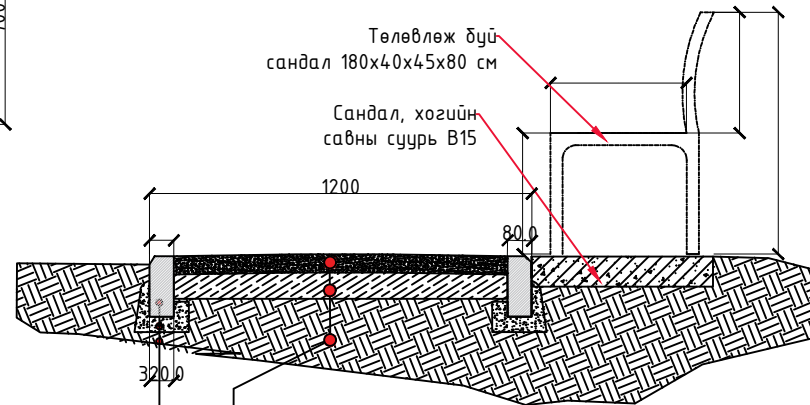

ОГТЛОЛ Б-Б M1:25

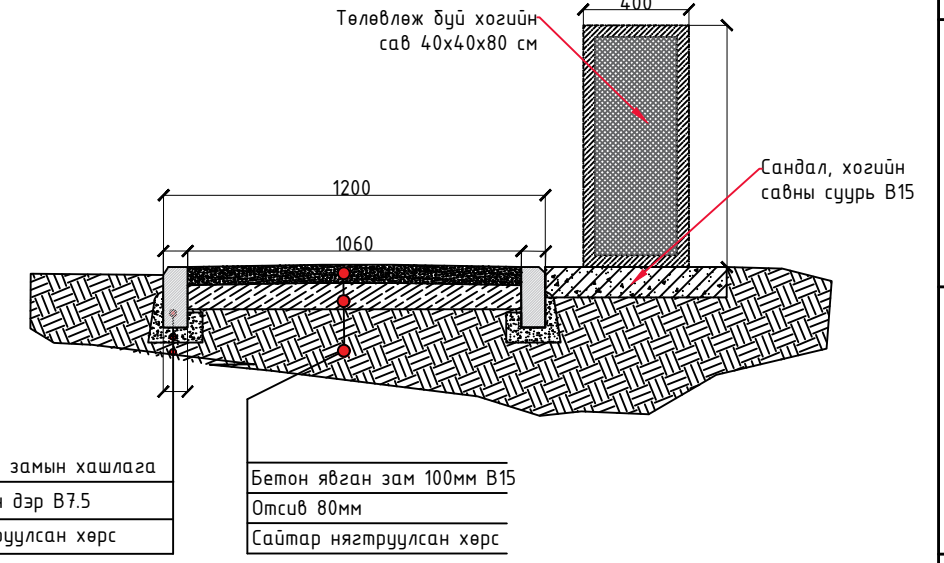

САНДАЛНЫ БАЙГУУЛАЛТ M1:25

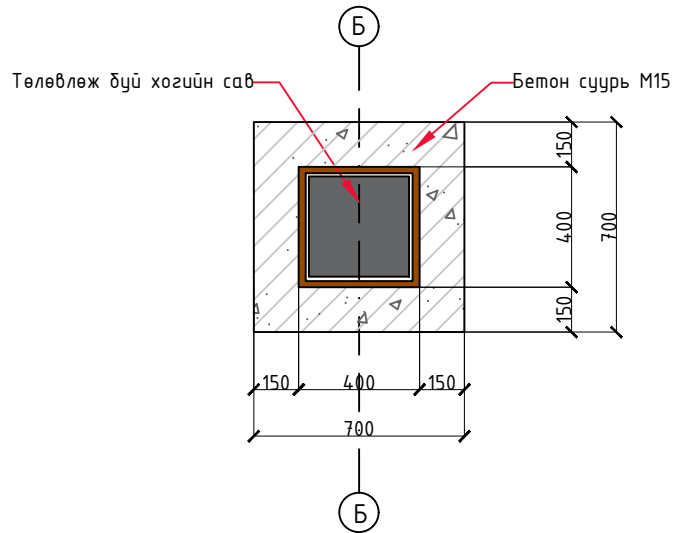

ТОХИЖИЛТЫН АЖЛЫН ОГТЛОЛ M1:25

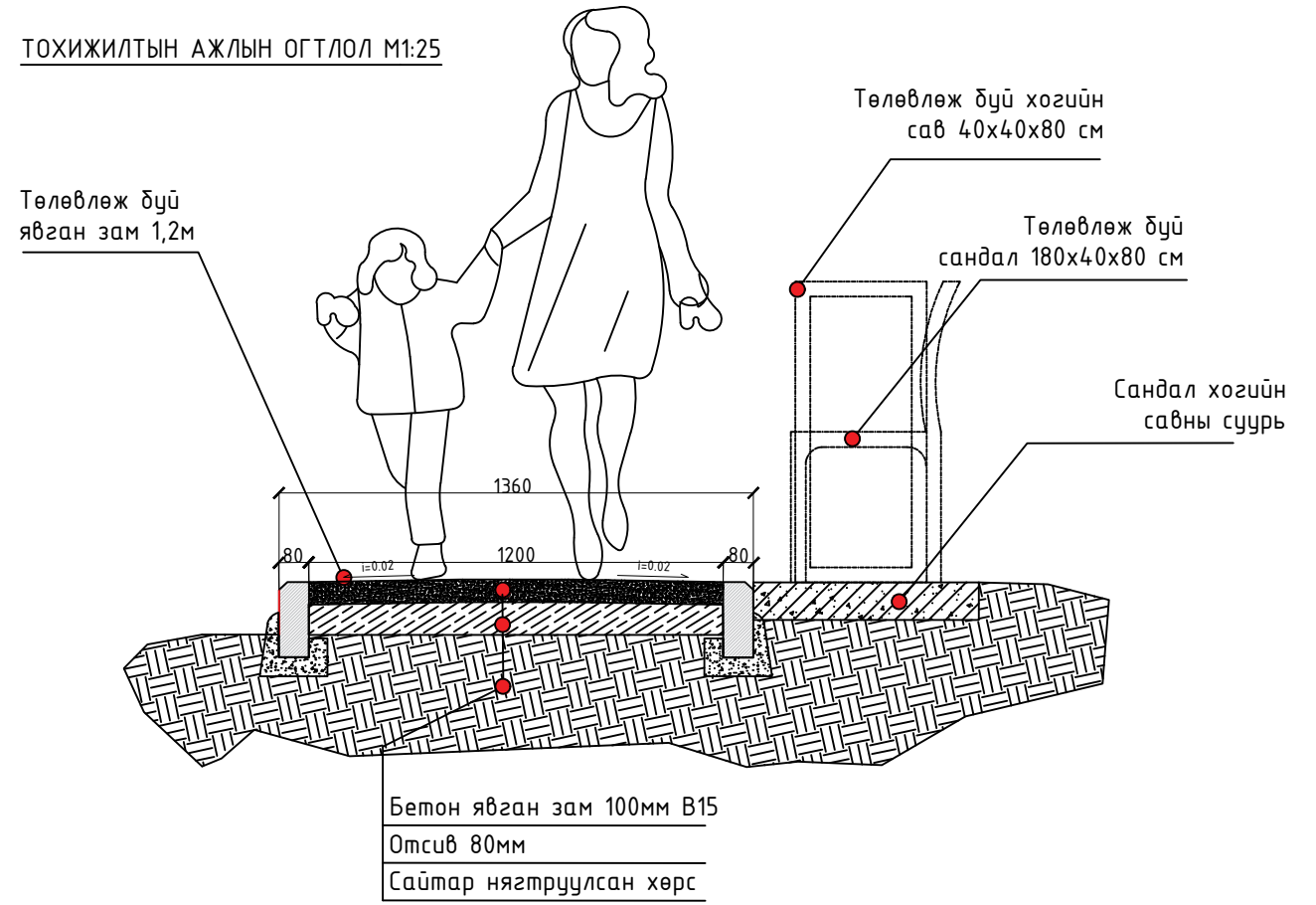

МАТЕРИАЛЫН ТҮҮВЭР

№	Материалын нэр	Тоо хэмжээ	Хэмжих нэгж
1	Сандал 180x40x45x80 см	43	ш
2	Хогийн сав 40x40x80 см	43	ш
3	Бетон суурь B20 /Сандал/ 70x200x100 см	7.60	м3
4	Бетон суурь B20 /Хогийн сав/ 70x70x100 см	2.64	м3

ТАЙЛБАР:

- Сандал хогийн савыг захиалагчийн хүсэлтийн дагуу загварыг сонгон танилцуулах
- Сандалын өндөр 0,8 м суудал 0,45 м түшлэг 0,40 м, сандлын урт 2 м байхаар тооцох.
  - Хогийн сав 40x40x80 см харьцаатай дөрвөлжин хэлбэртэй байна.
  - Сандал хогийн сав байршуулах хэсэгт B20 бетон суурийг хийж өгнө.
- Сандал хогийн савийг сайтар бэхжсэн суурин дээр анкир болон гагнаасаар бэхлэх.

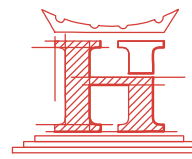
 <p>ЗТ 37-508/19</p> <p>"Ноёдын туурь" ХХК</p>	Дархан-Уул аймгийн Хонгор сумын 1-р багт Цэцэрлэгт хүрээлэн, ногоон байгууламжийн тохижилт				
	Сандал хогийн савны тохижилтын ажлын зураг				Ye шат: Тох/А.зураг
	Архитектор Гүйцэтгэсэн Шалгасан	Д.Дамдиндорж Д.Дамдиндорж Н.Ариунболд	ЕГ Шифр: НТ-14/2022 ТГ Шифр:	Масштаб: Зургийн дугаар: БА-09	Огноо: 2022.03 Хуудас: 10



ХААЛГАНЫ БАЙГУУЛАЛТ

Байгуулалт М1:50

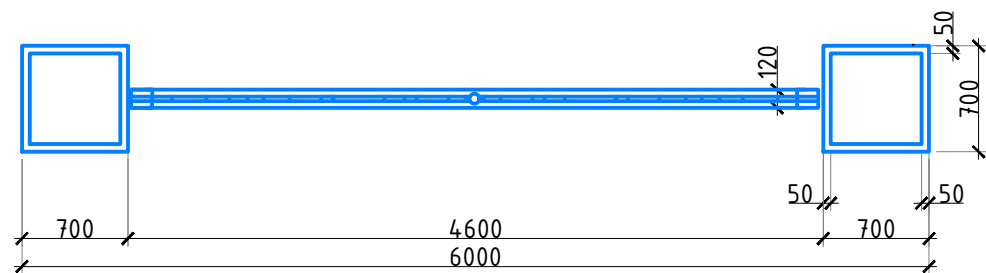

Харагдах байдал М1:50

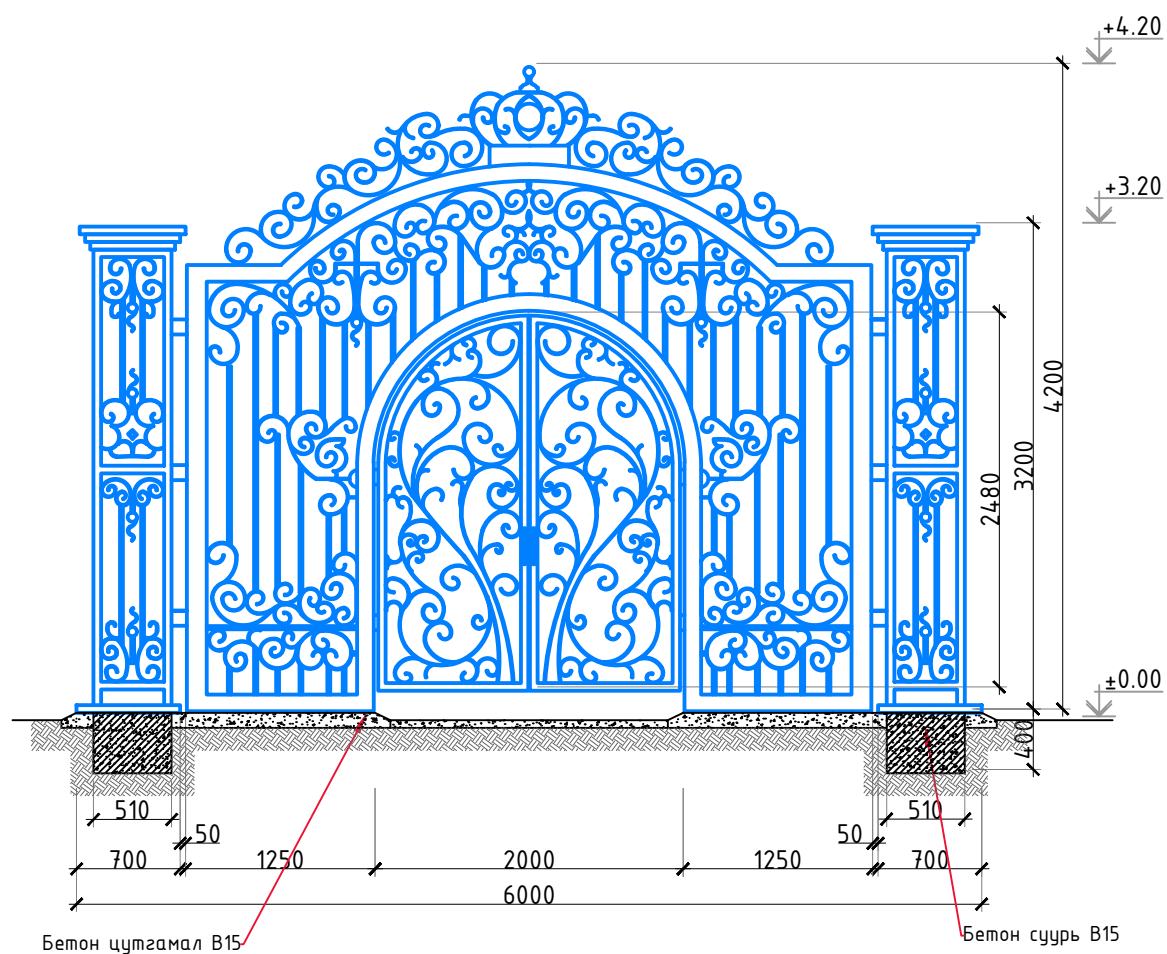

МАТЕРИАЛЫН ТҮҮВЭР

№	Материалын нэр	Тоо хэмжээ	Хэмжих нэгж
1	10x10см Квадрат төмөр	19.48	м
2	5x5см Квадрат төмөр	48.16	м
3	Лист төмөр	2	м2
4	Нарийн төмөр	139.75	м
5	Хаалганы нугас 8x2 см	6	Шир
6	Хаалганы нугас 6x1.5 см	4	Шир
7	Хаалганы баруул	2	Шир
8	Бетон суурь В15	180.6	м3

ХАШААНЫ БАЙГУУЛАЛТ

ХАШАА М1:1000

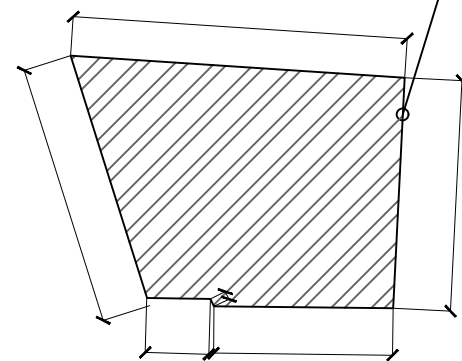

НҮҮР ТАЛ М1:25

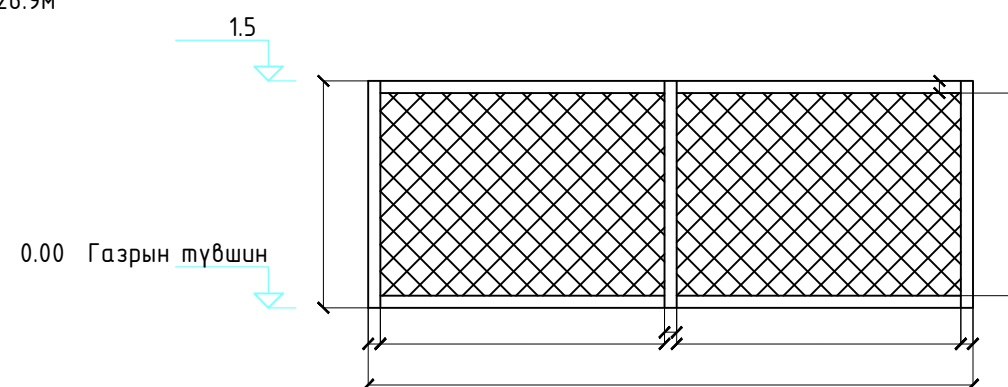

ОГТЛОЛ 1-1 М1:25

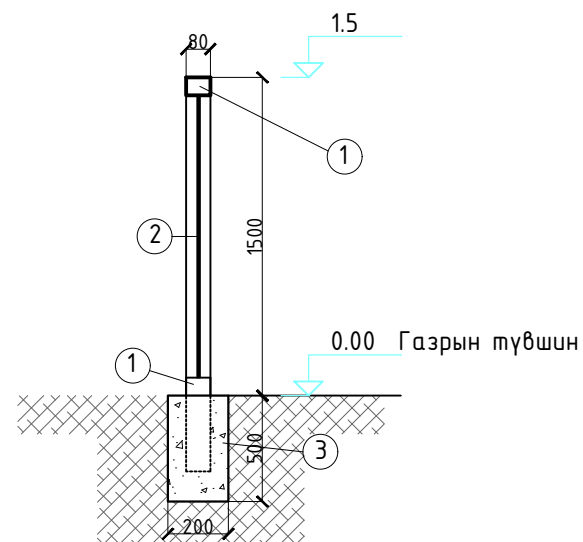

Д/Д	Нэр	Хэмжих нэгж	1 хашааны тоо хэмжээ /4м/		
			Хэмжээ	Тоо	Эзэлхүүн
1	80x80 Квадрат төмөр	ц/м	14.0 м/н/	1	
2	Торон сараалж төмөр	м2	2.51 м2	2	
3	Шонгын бетон бэхэлгээ В10	м3	0.02 м3	3	

Дархан-Уул аймгийн Хонгор сумын 1-р багт Цэцэрлэгт хүрээлэн, ногоон байгууламжийн тохижилт

Хаалга, Хашааны байгуулалт

Архитектор: Д.Дамдиндорж  
 Гүйцэтгэсэн: Д.Дамдиндорж  
 Шалгасан: Н.Ариунболд

ЕГ Шифр: НТ-14/2022  
 ТГ Шифр:

Масштаб:  
 Зургийн дугаар: БА-10

Ye шат: Тох/А.зураг  
 Огноо: 2022.03  
 Хуудас: 10



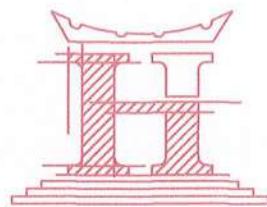

"НОЁДЫН ТУЧУРЬ" ХХК  
ЗТ 37-508/19

ЗУРГИЙН ШИФР: НТ-14/2022

ДАРХАН-УУЛ АЙМАГ, ХОНГОР СУМ, 1-Р БАГТ ХИЙГДЭХ  
ЦЭЦЭРЛЭГТ ХҮРЭЭЛЭН, НОГООН БАЙГУУЛАМЖИЙН ТОХИЖИЛТ

(АЖЛЫН ЗУРАГ)

ГАДНА ГЭРЭЛТҮҮЛЭГ-/ГГ/



ЗАХИРАЛ

Н.АРИУНБОЛД

ИНЖЕНЕР





Г.НАРАНТУЯА

ДАРХАН УУЛ АЙМАГ 2022 ОН

Зургийн бүрдэл, ажлын зургийн жагсаалт

Хуудас	Нэр	
ГГ-1-1	Зургийн бүрдэл, Таних тэмдэг	
ГГ-2-2	Тайлбар дичиг	
ГГ-3-3	Материалын түүвэр	
ГГ-4-10	Гэрэлтүүлгийн трассын байгуулалтууд	
ГЦ-11-17	Гэрэлтүүлгийн удирдлага, тоолуурын самбар	
ГЦ-18	Гэрэлтүүлгийн харагдах байдал	

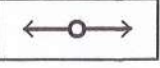
ТАНИХ ТЭМДЭГ

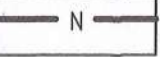
	Нэг толгойтой 6м өндөртэй гэрэлтүүлэгч
	Зөт хэлбэртэй 3м өндөртэй гэрэлтүүлэгч
	Одоо байгаа 0,4кВ-ын бетон тулгуур /дэвсгэр зурган дээрх тэмдэглэгээ/
	Тоолуурын самбар /дэвсгэр зурган дээрх тэмдэглэгээ/
	Гадна гэрэлтүүлгийн самбар /дэвсгэр зурган дээрх тэмдэглэгээ/
	Төлөвлөж буй 0.4кВ-ын дан кабель шугам /дэвсгэр зурган дээрх тэмдэглэгээ/

Хавсаргасан ба иш татсан баримт дичгийн жагсаалт

ДУГААР	НЭР	ТАЙЛБАР
<u>Хавсаргасан баримт дичиг</u>		
1	Гэрэлтүүлгийн ажлын зураг	
2	Кабель шугамын альбом	
<u>Иш татсан баримт дичиг</u>		
БД 43-101-03	Цахилгаан байгууламжийн дүрэм	
БД 30-102-11	Хот, тосгон ба суурин газрын гудамж, зам талбайн гэрэлтүүлгийг төлөвлөх	
БД 43-103-08	Барилга байгууламжийн аянга хамгаалалтын зураг төсөл зохиох заавар	
БНБД 23-02-08	Байгалийн ба зохиомол гэрэлтүүлэг	
	2021 онд Австрийн төслөөр гүйцэтгэгдсэн гэрэлтүүлгийн шонгийн ажлын зураг	

 ЗТ 37-508/19 "Ноёдын туурь" ХХК	Дархан-Уул аймгийн Хонгор сумын 1-р багт Цэцэрлэгт хүрээлэн, ногоон байгууламжийн тохижилт				
	Зургийн бүрдэл, Таних тэмдэг				Үе шат: Тох/А.зураг
	Инженер Гүйцэтгэсэн Шалгасан	 Г.Нарантуяа  О.Эрдэнэчимэг	ЕГ Шифр: НТ-14/2022 ТГ Шифр:	Масштаб: М1:50 Зургийн дугаар: ГГ-1	Огноо: 2022.03 Хуудас: 18



I.Тайлбар бичиг 3Т

Дархан-Уул аймаг, Хонгор сумын Усан сангийн орчим дахь Цэцэрлэгт хүрээлэнгийн тохижилтын гэрэлтүүлгийн ажлын зураг төслийг гүйцэтгэхдээ захиалагчийн тавьсан санал, ДСЦТС ХК-ны 2022.03.02-ны өдрийн 22030005 тоот техникийн нөхцөл "Цахилгаан байгууламжийн дүрэм" БД43-101-03, талбайн гэрэлтүүлгийг төлөвлөх "БД30-102-11" газар дээр нь хийсэн судалгааг үндэслэн гүйцэтгэв.

Цэцэрлэгт хүрээлэнгийн гэрэлтүүлгийн тэжээлийг одоо байгаа 6 / 0,4кВ-ын АТП-142 /100кВА/-ын 0,4кВ-ын чадалтай дэд станцын ХБ-аас тэжээлтэй 1-р гаргалгааны агаарын шугамын Т№1 тулгуур дээр газрын тэгшлэгдсэн түвшингээс дээш 1.6м өндөрт автомат болон тоолуураар тоноглогдсон хайрцаг тавьж тэжээлийг авна. Тус тоолуурын хайрцагнаас гэрлийн удирдлагын самбарыг АВБДШВ 3x70+1x35мм<sup>2</sup> огтлолтой кабель шугамаар тэжээнэ. Гэрлийн удирдлагын самбар нь зураг төсөлд заасан байршилд бетон суурин дээр суурилуулна. Гэрлийн удирдлагын самбарыг зураг төсөлд заагдсан хэмжээгээр угсрах ба дотор монтажийг скада системийн тоноглол байрлахаар зай үлдээж гүйцэтгэнэ. Самбарт 1-р ээлжинд зориулагдсан гэрэлтүүлэгчийн тоноглолыг сонгосон бөгөөд цаашид тэжээгдэх гэрэлтүүлэгчийн тоноглолд зай үлдээж угсарна. Мөн газардуулгын системд ТNC-S системийг ашиглах тул гэрэлтүүлгийн группуудад дифференциал автомат тоноглогдсон. Зурагт тусгагдсан дифференциал автоматыг энгийн автоматаар сольж тавихыг хатуу хориглоно. Гэрэлтүүлэгт 1 толгойтой гэрэлтүүлэгч шон ашиглана. Төв замын гэрэлтүүлэг нь 50Вт чадалтай 11000Лм гэрлийн урсгалтай, явган хүний замын туслах гэрэлтүүлэг нь 40Вт чадалтай 5500Лм гэрлийн урсгалтай байгалийн шар өнгийн тусгалтай LED гэрэлтүүлэгч сонгосон.

LED гэрэлтүүлэгчийн ажиллах нөхцөл -40°C +65°C байна. Гэрэлтүүлгийн шонгийн урт нь 6-3м өндөртэй стандартын шаардлага хангасан ф180x50x3.5мм хэмжээтэй бөгөөд үйлдвэрийн аргаар будаж бэлтгэсэн цинкэдсэн төмөр хийцтэй байна. Гэрэлтүүлгийн шонг газрын тэгшлэгдсэн түвшингээс дээш гэрэлтүүлэгчийн толгой хүртэл 6м өндөртэй. Гэрэлтүүлгийн шонг хашаанаас 0,2м-ээс багагүй, хоорондох зайг 22-9м-ээс ихгүй байрлуулна.

Гэрэлтүүлэгчийн толгойны өнцөг 15°-ийн налуутай гэрэлтэлт нь блк байна.

Гэрэлтүүлгийн шугамын фаз хоорондын ачааллыг тэнцүүлж А,В,С гэсэн 3 фаздаа ачааллыг тэнцүү хуваарилна. Шонг суурилуулахдаа газарт булагдах суурийн хэсэгт ээврэлт хуучралтаас сэргийлж битуман түрхэц түрхэнэ.

Мөн тухайн тулгуур босох хэсэгт цахилгаан болон холбооны шилэн кабель байгаа эсэхийг холбогдох байгууллагаар газар дээр нь заалгах шаардлагатай.

0.4кВ-ын кабель шугамын угсралт

Кабель шугамыг шуудуунд газрын тэгшлэгдсэн түвшнээс доош 0.7м-ийн гүнд барилгын хог хаягдал, том чулуугүй шигшсэн шороо дэвсэж кабелийг байрлуулах ба төлөвлөж байгаа сандал хүгийн сав зэргийг кабель шугамаас холдуулах хэрэгтэй.

Газардуулга

Тоолуурын самбар, гадна гэрэлтүүлгийн самбар болон гэрэлтүүлгийн шонгийн газардуулгын хэвтээ хүрээг 10мм-ийн диаметртай дугуй огтлолтой төмрөөр, босоо электродыг 3м урттай 20мм-ийн диаметртай цул дугуй огтлолтой төмрөөр хийнэ. Гэрэлтүүлгийн шон дүрийг газардуулсан байна. Газардуулгын хэвтээ хүрээг газрын тэгшлэгдсэн түвшингээс доош 0,7м-ийн гүнд шуудуунд суулгаж босоо электродыг өрөмдөх замаар газарт зоож өгнө.

Гэрэлтүүлгийн самбарын газардуулгын эсэргүүцэл нь 4 Ом-оос ихгүй, харин гэрэлтүүлгийн шонгийн газардуулгын эсэргүүцэл нь 30 Ом-оос ихгүй байх шаардлагатай. Газардуулганд ТNC-S систем ашиглаж дифференциал автоматаар хамгаалсан тул гэрэлтүүлгийг холдох үедээ нойлтуулга хийж болохгүй талаар анхаарах хэрэгтэй.

Угсралтын ажлыг зураг төслийн дагуу болон "Цахилгаан техникийн ажил" БНБД-3.05.05.0.6-90-ийг мөрдөж гүйцэтгэвэл зохино. Бүх газар шорооны ажил, угсралтын ажлын үед цахилгаан шугам сүлжээний байгууллагаас мэргэжлийн хүмүүс байлцуулах шаардлагатай.

Гэрэлтүүлэгчийн техникийн үзүүлэлт:

Ажиллах хүчдэл,В	220-240В
Давтамж, Гц	50
Ашигт үйлийн коэффициент	98%
Гүйдэл, А	0,31
Чадлын коэффициент	cos φ ≥0,98
Хэрэглэх чадал, Вт	90/70/40Вт
Нийт гэрлийн урсгал, Лм	11000/9000/5500Лм
Өнгөний температур /байгалийн шаргал/	4500К
Ажлын температура, °С	-40 +65
Суурилуулах орчин	УХ/11
Гэрэлт диодын хамгаалалтын зэрэг	IP67-68
Ажиллах хугацаа	50000 цаг-аас багагүй

Дархан-Уул аймгийн Хонгор сумын 1-р багт Цэцэрлэгт хүрээлэн, ногоон байгууламжийн тохижилт					
Тайлбар бичиг					Үе шат: Тох/А.зураг
 3Т 37-508/19 "Ноёдын туурь" ХХК	Инженер	Г.Нарантуяа	ЕГ Шифр: НТ-14/2022	Масштаб: М1:50	Огноо: 2022.03
	Гүйцэтгэсэн	Г.Нарантуяа	ТГ Шифр:	Зургийн дугаар: ГГ-2	Хуудас: 18
	Шалгасан	О.Эрдэнэчимэг			



ТС, ГГС-ын МАТЕРИАЛЫН ТҮҮВЭР

Хүснэгт-1

Д/д	Нэр	Маяг	Хэмж. Нэгж	Тоо хэмжээ	Нэгж жин [кг]	Нийт жин [кг]	Тайлбар
Тоолуурын самбар угсрах							
1	2	3	4	5	6	7	8
1	Тоолуурын хайрцаг	IP-44- өөс багазүй, 350x500x150	ком	1	15.50	15.5	
2	380В 100А тоолуур	CL730-S22	ш	1	1.58	1.58	
3	Автомат	BA88-32 32А	ш	1	0.90	0.9	
4	Кабель	АВВГ-4x25	м	7	0.56	3.913	
5	Фаз болон нойл салбарлагч	30И16-95/2.5-35	ш	1	0.25	0.25	
6	Бүслүүр /чихтэй/	D250	Хос	1	3.40	3.4	
7	Бүслүүр /чихтэй/	D220	Хос	1	3.20	3.2	
8	Хайрцаг тогтоох бүслүүр	D220	Хос	2	3.20	6.4	
9	Бүслүүр /чихтэй/	D200	Хос	1	3.00	3	
10	Бүслүүр /чихтэй/	D170	Хос	1	2.70	2.7	
11	Боолт, гайк, шайб	M-12-80	ком	12	0.19	2.3	
12	Пластмассан хоолой	Ф-50 мм	м	5	0.43	2.2	
13	Холбогч	Ф-50 мм	ш	12	0.04	0.43	
14	Булан	Ф-50 мм	ш	4	0.04	0.17	
15	U хомут	Ф-50 мм	ш	5	0.07	0.35	
16	Салбарлагч хавчаар	РА66-50FV	ш	5	0.15	0.75	
17	Ган хоолой	φ50 L=1.9м	ш	1	8.56	8.56	
18	Аюулгүй ажиллагааны плакат	Бүү хүр аюултай	ш	1	0.07	0.07	
19	Цоож		ш	1	0.15	0.15	
20	Босоо электрод (цайрдсан)	φ20 L=3м	ш	8	0.94	7.536	
21	Хэвтээ электрод (цайрдсан)	φ10	м	33	7.35	242.55	
Гэрлийн удирдлагын самбар угсрах							
22	Удирдлагын самбар	IP-44- өөс багазүй, 500x600x200	ш	1	21.00	21	
23	Самбарын бетон суурь	600x600x300	ш	1			
24	Автомат	BA47-29 3P40A	ш	6	0.31	1.854	
25	Дифференциал автомат	AD14 16A/30mA	ш	8	0.33	2.64	
26	Автомат шахагч		ш	1	0.01	0.01	
27	Соронзон залгуур	3p-32A	ш	1	0.40	0.4	
28	Цагийн механизмтай реле		ш	1	0.50	0.5	
29	Сэлгэн залгагч түлхүүр	гар-0-авт	ш	1	0.05	0.05	
30	Удирдлагын товчлуур (Дохионы гэрэлтэй)		ком	1	0.05	0.05	
31	Клейм	RSA-10	ш	4	0.01	0.04	
32	Дамжуулагч	ПВЗ 1x6	м	4	0.07	0.2968	
33	Дамжуулагч	ПВЗ 1x1.0	м	10	0.02	0.154	
34	Зам төмөр	Shin din	м	2	0.30	0.6	
35	Утас далдлагч	50мм	м	2	0.05	0.1	
36	Босоо электрод	φ20 L=3м	ш	5	0.94	4.71	

1	2	3	4	5	6	7	8
37	Хэвтээ электрод	φ10	м	16	7.35	117.6	
37	Аюулгүй ажиллагааны плакат	Бүү хүр аюултай	ш	2	0.07	0.14	
38	Цоож		ш	2	0.15	0.3	
39	Босоо электрод (цайрдсан)	φ20 L=3м	ш	16	0.94	15.072	
40	Хэвтээ электрод (цайрдсан)	φ10	м	66	7.35	485.1	

Хүснэгт-2

Д/д	Нэр, үзүүлэлт	Маяг	Хэм нэгж	Тоо	Тайлбар
1	Кабель 3x70+1x35кВ.мм	АВБШВ-0.4кВ	м	400	
2	Кабель 3x25+1x16кВ.мм	АВБШВ-0.4кВ	м	200	
3	Кабель 3x10+1x4кВ.мм	АВБШВ-0.4кВ	м	680	
4	Кабель сүвлэх хамгаалалтын хар хоолой φ-16мм		м	60	
5	Кабелийн халж хэлбэрших төгсгөвч /0.4кВ/		ш	126	АВБШВ-0.4кВ
6	Кабелийн халж хэлбэрших төгсгөвч /0.4кВ/		ш	42	АВБШВ-0.4кВ
7	ВВГ-2/1*2,5/мм2		м	378	
8	Тоосго		ш	8800	
9	Хамгаалалтын түүз		ком	1000	
10	ЛЭД-гэрэлтүүлэгч -50Вт		ш	23	
11	ЛЭД-гэрэлтүүлэгч -40Вт		ш	19	
12	Гэрэлтүүлгийн шон, h=6.0м		ком	23	
13	Гэрэлтүүлгийн шон, h=3.0м		ком	19	
14	Анкер 50x40x30мм		ком	42	



Дархан-Уул аймгийн Хонгор сумын 1-р багт Цэцэрлэгт хүрээлэн, ногоон байгууламжийн тохижилт

Материалын түүвэр

Үе шат:  
Тох/А.зураг

Инженер	<i>Улаан</i>	Г.Нарантуяа	ЕГ Шифр: НТ-14/2022	Масштаб: М1:50	Огноо: 2022.03
Гүйцэтгэсэн	<i>Улаан</i>	Г.Нарантуяа	ТГ Шифр:	Зургийн дугаар: ГГ-3	Хуудас: 18
Шалгасан	<i>Улаан</i>	О.Эрдэнэчимэг			

3Т 37-508/19

"Ноёдын түүр" ХХК



ЗӨВШӨӨРӨЛЦСӨН:

ДСЦТС ХК, ДЭД ЗАХИРАЛ БӨГӨӨД ЕРӨНХИЙ ИНЖЕНЕР Б.БАТЖАРГАЛ



ГАДНА ГЭРЭЛТҮҮЛГИЙН БАЙГУУЛАЛТ М1:5000

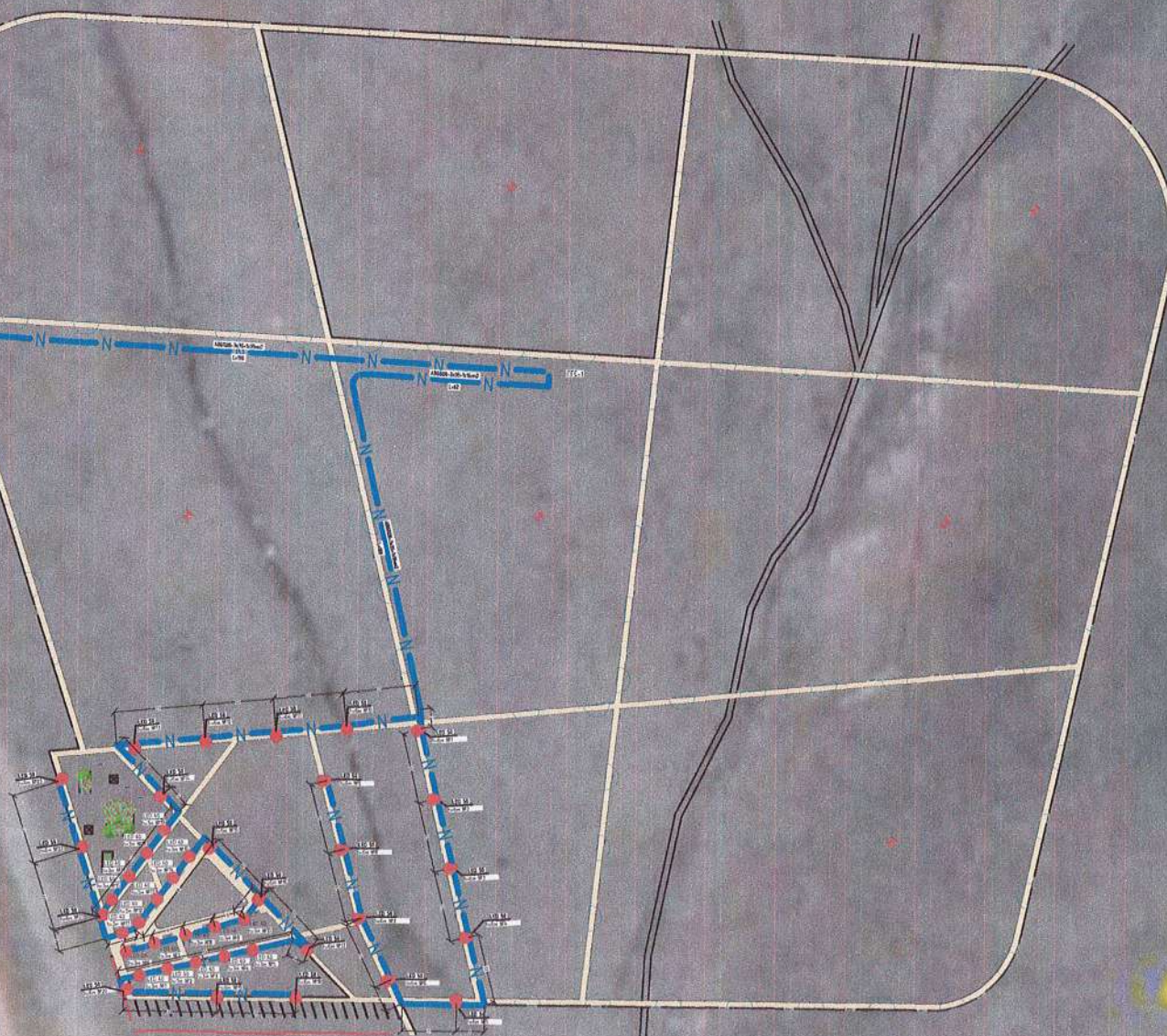
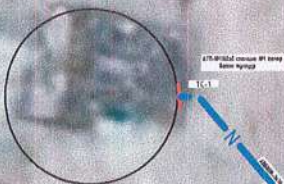

ТАНИХ ТЭМДЭГ



Нэг толгойтой бм өндөртэй гэрэлтүүлэгч



Тоолуурын самбар, ГГС



Зэм хэлбэртэй 3м өндөртэй гэрэлтүүлэгч



Төлөвлөж дүй 0.4кВ-ын дан кабель шугам



ЗТ 37-508/19

"Ноёдын туурь" ХХК

Дархан-Уул аймгийн Хонгор сумын 1-р багт Цэцэрлэгт хүрээлэн, ногоон байгууламжийн тохижилт

Гэрэлтүүлгийн трасс

Үе шат: Тох/А.зураг

Инженер

Г.Нарантуяа

ЕГ Шифр: НТ-14/2022

Масштаб: М1:50

Огноо: 2022.03

Гүйцэтгэсэн

Г.Нарантуяа

Шалгасан

О.Эрдэнэчимэг

Зургийн дугаар: ГГ-4

Хуудас: 18





АТП-№116дэд станцын №1 төмөр бетон тулгуур

ТС-1

АВБДШВ-Эх70+1х35мм<sup>2</sup>  
L=70



**ТАНИХ ТЭМДЭГ**



Нэг толгойтой 6м өндөртэй гэрэлтүүлэгч



Тоолуурын самбар, ГГС



Зөт хэлбэртэй 3м өндөртэй гэрэлтүүлэгч



Төлөвлөж дүй 0.4кВ-ын дан кабель шугам



ЗТ 37-508/19

"Ноёдын туурь" ХХК

Дархан-Уул аймгийн Хонгор сумын 1-р багт Цэцэрлэгт хүрээлэн, ногоон байгууламжийн тохижилт

Гэрэлтүүлгийн трасс

Инженер	<i>Улаан</i> Г.Нарантуяа	ЕГ Шифр:	НТ-14/2022	Масштаб:	M1:50	Огноо:	2022.03
Гүйцэтгэсэн	<i>Улаан</i> Г.Нарантуяа	ТГ Шифр:		Зургийн дугаар:	ГГ-5	Хуудас:	18
Шалгасан	<i>Улаан</i> О.Эрдэнэчимэг						

Үе шат:  
Тох/А.зураг

Огноо:  
2022.03

Хуудас:  
18





ТАНИХ ТЭМДЭГ

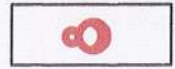

Нэг толгойтой 6м өндөртэй гэрэлтүүлэгч



Зөт хэлбэртэй 3м өндөртэй гэрэлтүүлэгч

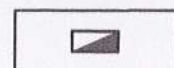

Тоолуурын самбар, ГГС

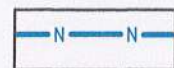

Төлөвлөж буй 0.4кВ-ын дан кабель шугам



ЗТ 37-508/19  
"Ноёдын туурь" ХХК

Дархан-Уул аймгийн Хонгор сумын 1-р багт Цэцэрлэгт хүрээлэн, ногоон байгууламжийн тохижилт

Гэрэлтүүлгийн трасс

Инженер	<i>Улаан</i> Г.Нарантуяа	ЕГ Шифр: НТ-14/2022	Масштаб: М1:50	Ye шат: Тох/А.зураг
Гүйцэтгэсэн	<i>Улаан</i> Г.Нарантуяа	ТГ Шифр:	Зургийн дугаар: ГГ-6	Огноо: 2022.03
Шалгасан	<i>Улаан</i> О.Эрдэнэчимэг		Хуудас: 18	



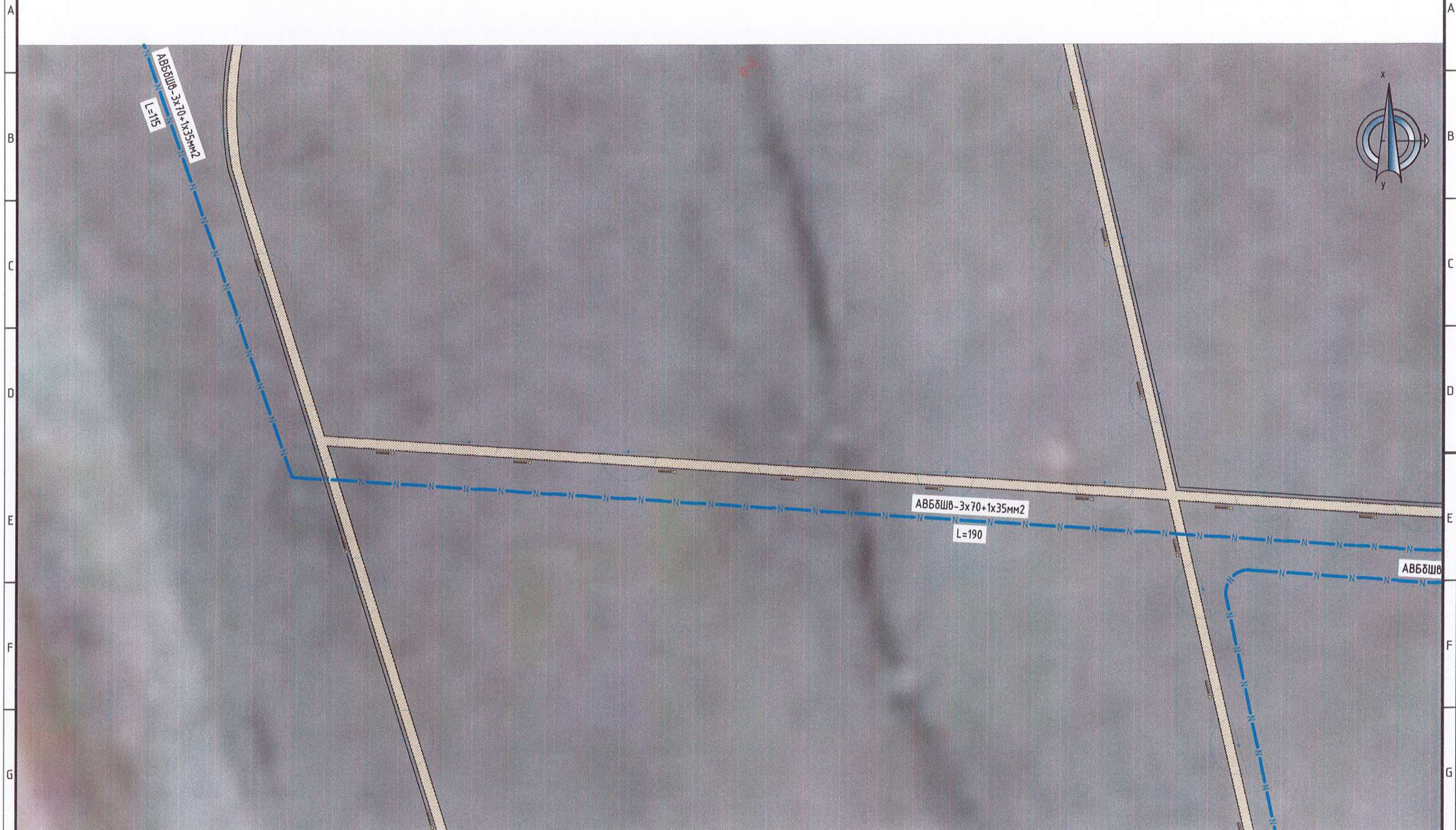

**ТАНИХ ТЭМДЭГ**



Нэг толгойтой 6м өндөртэй гэрэлтүүлэгч

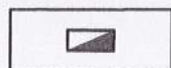

Тоолуурын самбар, ГГС



Зөт хэлбэртэй 3м өндөртэй гэрэлтүүлэгч

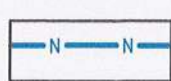

Төлөвлөж буй 0.4кВ-ын дан кабель шугам



ЗТ 37-508/19  
"Ноёдын туурь" ХХК

Дархан-Уул аймгийн Хонгор сумын 1-р багт Цэцэрлэгт хүрээлэн, ногоон дайгууламжийн тохижилт

Гэрэлтүүлгийн трасс

Үе шат:  
Тох/А.зураг

Инженер

*Улаан* Г.Нарантуяа

ЕГ Шифр:  
НТ-14/2022

Масштаб:  
М1:50

Огноо:  
2022.03

Гүйцэтгэсэн

*А* Г.Нарантуяа

ТГ Шифр:

Зургийн дугаар:  
ГГ-7

Хуудас:  
18



Шалгасан

*А* О.Эрдэнэчимэг



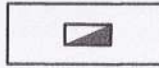
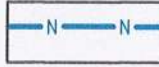

ТАНИХ ТЭМДЭГ

-  Нэг толгойтой 6м өндөртэй гэрэлтүүлэгч
-  Зөт хэлбэртэй 3м өндөртэй гэрэлтүүлэгч
-  Тоолуурын самбар, ГГС
-  Төлөвлөж буй 0.4кВ-ын дан кабель шугам



ЭТ 37-508/19  
"Ноедын туурь" ХХК

Дархан-Уул аймгийн Хонгор сумын 1-р багт Цэцэрлэгт хүрээлэн, ногоон байгууламжийн тохижилт

Гэрэлтүүлгийн трасс

Инженер	<i>Улаан</i> Г.Нарантуяа	ЕГ Шифр:	НТ-14/2022	Масштаб:	М1:50	Огноо:	2022.03
Гүйцэтгэсэн	<i>Улаан</i> Г.Нарантуяа	ТГ Шифр:		Зургийн дугаар:	ГГ-8	Хуудас:	18
Шалгасан	<i>Улаан</i> О.Эрдэнэчимэг						

Үе шат:  
Тох/А.зураг

Огноо: 2022.03

Хуудас: 18





ТАНИХ ТЭМДЭГ



Нэг толгойтой 6м өндөртэй гэрэлтүүлэгч



Зөт хэлбэртэй 3м өндөртэй гэрэлтүүлэгч



Тоолуурын самбар, ГГС

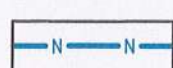

Төлөвлөж дүй 0.4кВ-ын дан кабель шугам



ЭТ 37-508/19  
"Ноёдын туурь" ХХК

Дархан-Уул аймгийн Хонгор сумын 1-р багт Цэцэрлэгт хүрээлэн, ногоон байгууламжийн тохижилт

Гэрэлтүүлгийн трасс

Инженер	Г.Нарантуяа	ЕГ Шифр:	НТ-14/2022	Масштаб:	М1:50	Огноо:	2022.03
Гүйцэтгэсэн	Г.Нарантуяа	ТГ Шифр:		Зургийн дугаар:	ГГ-9	Хуудас:	18
Шалгасан	О.Эрдэнэчимэг						

Үе шат:  
Тох/А.зураг

Огноо:  
2022.03

Хуудас:  
18



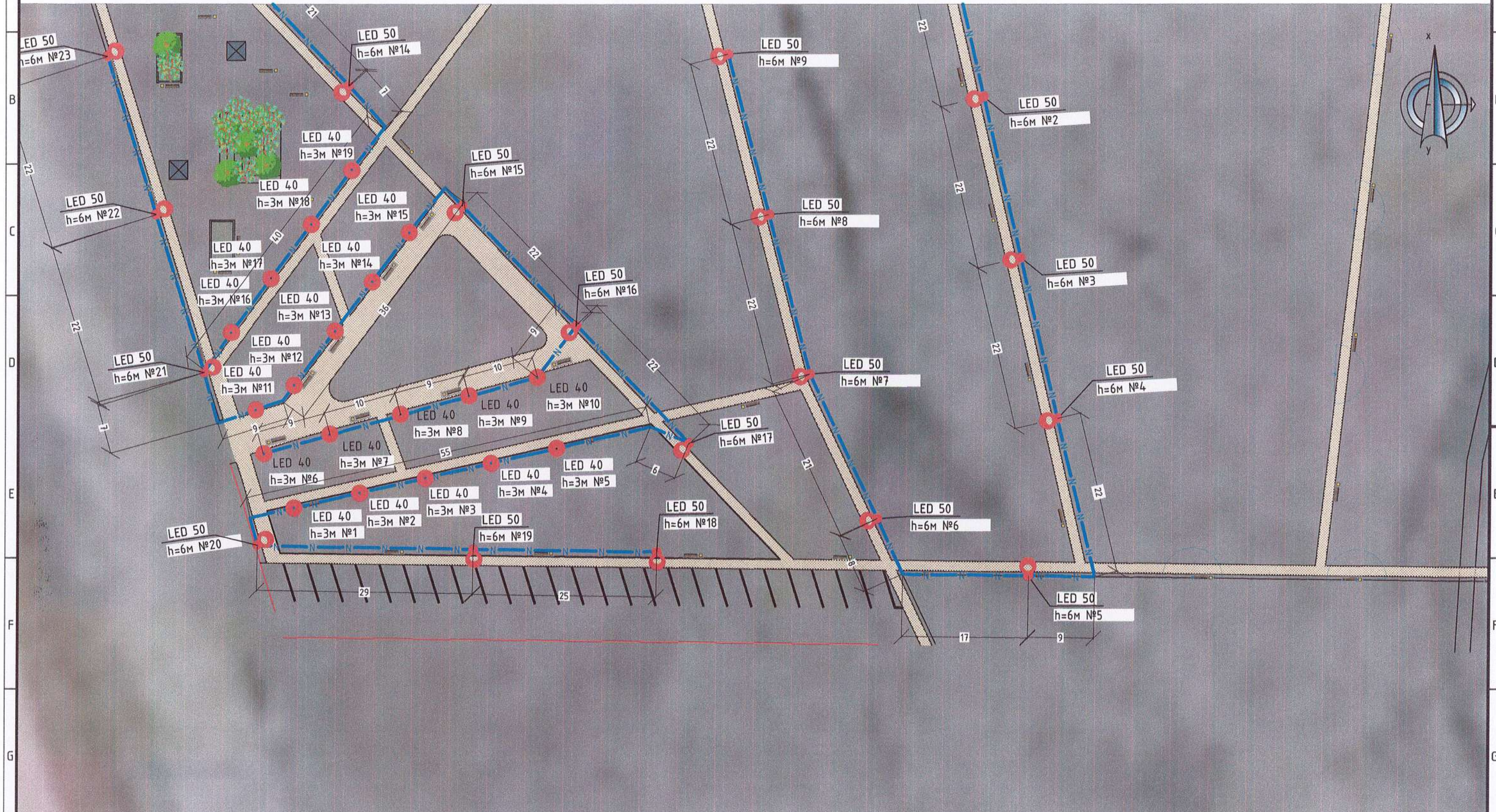

ТАНИХ ТЭМДЭГ



Нэг толгойтой 6м өндөртэй гэрэлтүүлэгч

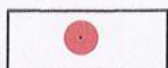

Ээт хэлбэртэй 3м өндөртэй гэрэлтүүлэгч

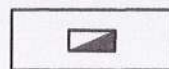

Тоолуурын самбар, ГГС



Төлөвлөж дүй 0.4кВ-ын дан кабель шугам



"Ноёдын туурь" ХХК

Дархан-Уул аймгийн Хонгор сумын 1-р багт Цэцэрлэгт хүрээлэн, ногоон байгууламжийн тохижилт

Гэрэлтүүлгийн трасс



Үе шат:  
Тох/А.зураг

Инженер	Г.Нарантуяа	ЕГ Шифр: НТ-14/2022	Масштаб: М1:50	Огноо: 2022.03
Гүйцэтгэсэн	Г.Нарантуяа	ТГ Шифр:	Зургийн дугаар: ГГ-10	Хуудас: 18
Шалгасан	О.Эрдэнэчимэг			

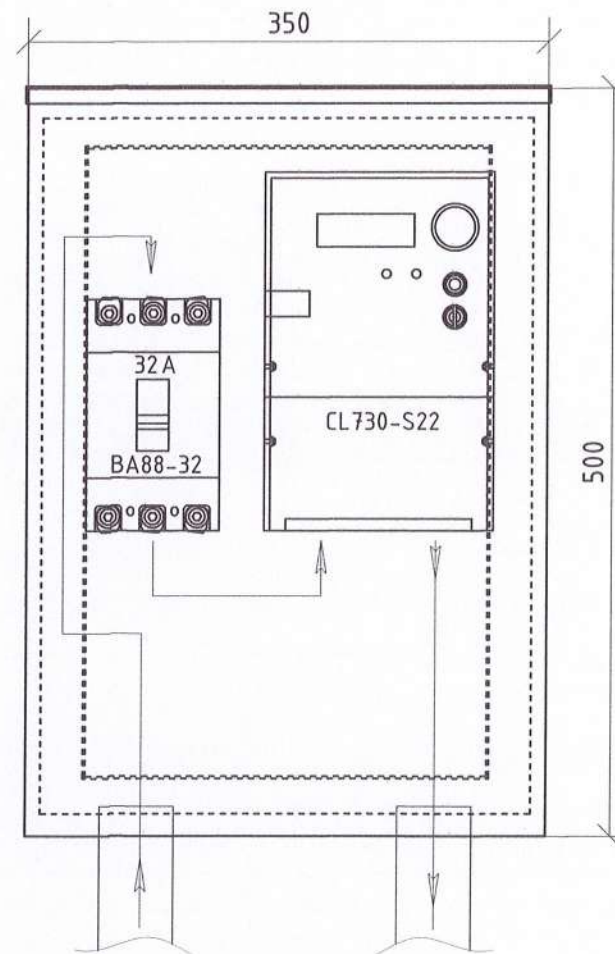
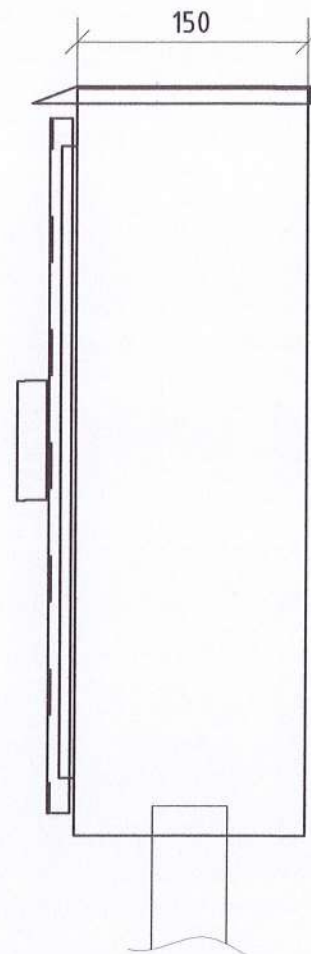
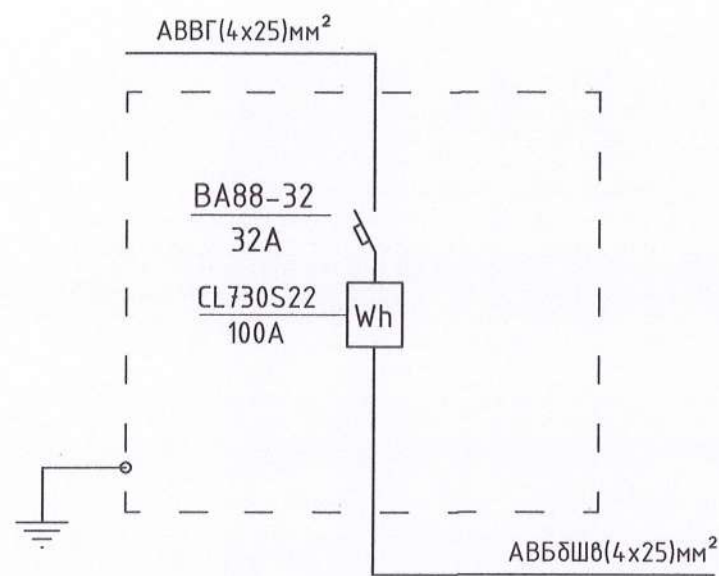

Тоолуурын хайрцагны схем, байгуулалт

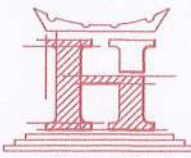
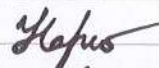

 ЗТ 37-508/19 "Ноёдын туурь" ХХК	Дархан-Уул аймгийн Хонгор сумын 1-р багт Цэцэрлэгт хүрээлэн, ногоон байгууламжийн тохижилт				
	Тоолуурын хайрцагны схем, байгуулалт				Үе шат: Тох/А.зураг
	Инженер Гүйцэтгэсэн Шалгасан	 Г.Нарантуяа  О.Эрдэнэчимэг	ЕГ Шифр: НТ-14/2022 ТГ Шифр:	Масштаб: М1:50 Зургийн дугаар: ГГ-11	Огноо: 2022.03 Хуудас: 18

Тоолуурын хайрцаг 0,4кВ-ын тулгуур дээр суурилуулах хэмжээ, газардуулга

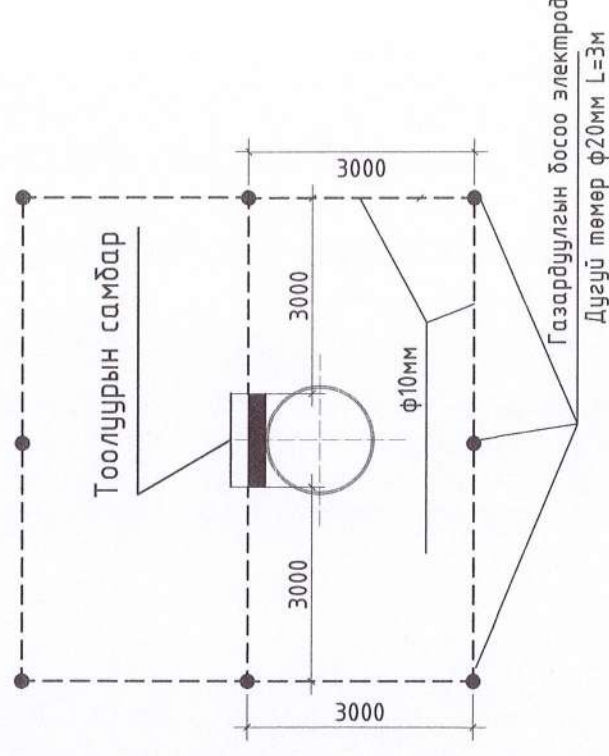
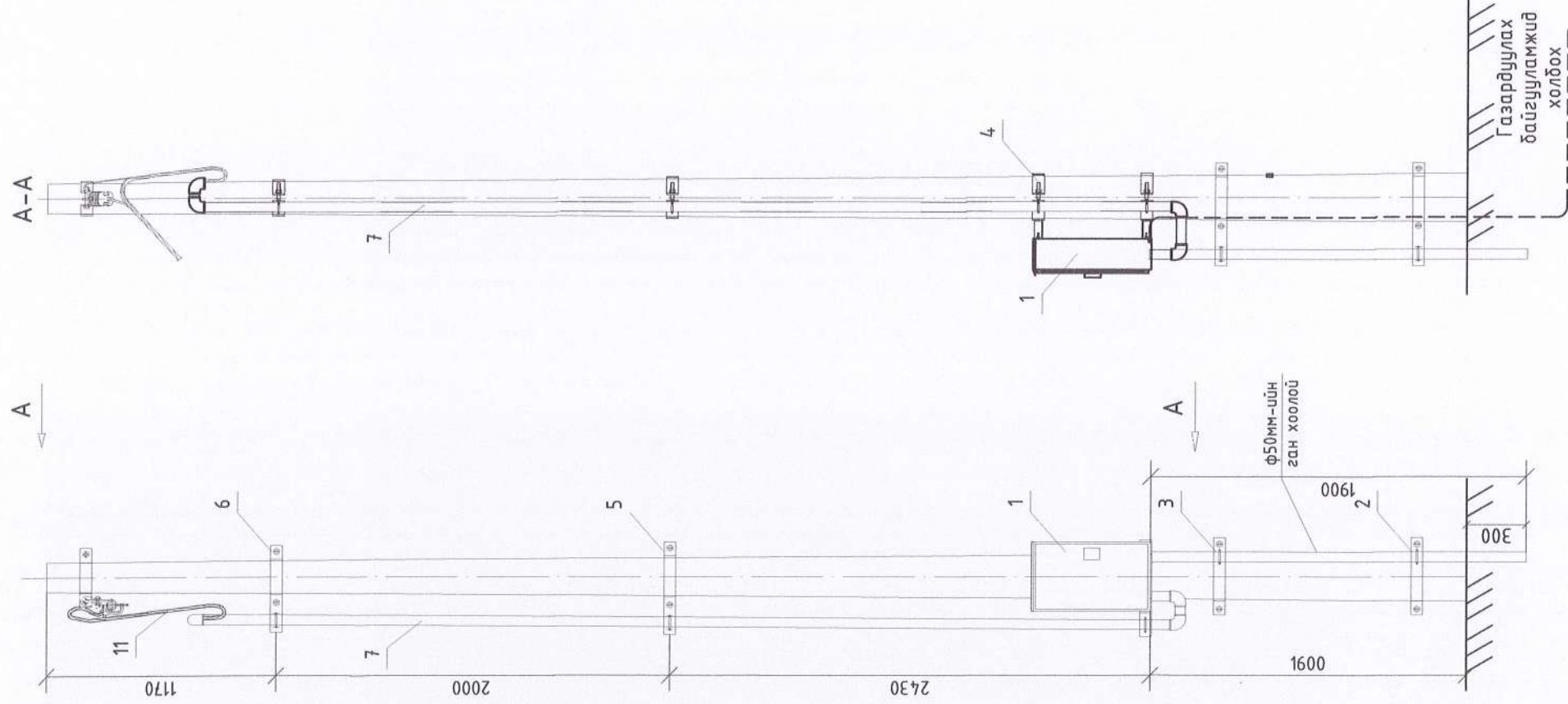

№	Материалын нэр	Марк, тип, тайлбар	Хэмжих нэгж	Тоо хэмжээ	Нэгж жин [кг]	Нийт жин [кг]
1	Тоолуурын хайрцаг (380В DLMS протокол дэмждэг тоолуур, В88-32/32А абтомат)	IP-44- өвс багазүй, 350x500x150	ком	1	15.5	15.5
2	Бүслүүр /чихтэй/	D250	Хос	1	3.4	3.4
3	Бүслүүр /чихтэй/	D220	Хос	1	3.2	3.2
4	Хайрцаг тогтоох бүслүүр	D220	Хос	2	3.2	6.4
5	Бүслүүр /чихтэй/	D200	Хос	1	3	3
6	Бүслүүр /чихтэй/	D170	Хос	1	2.7	2.7
7	Боолт, гайк, шайб	M-12-80	ком	12	0.194	2.3
8	Пластмассан хоолой	Ф-50 мм	м	4.8	0.43	2.1
9	Холбогч	Ф-50 мм	ш	1	0.036	0.04
10	Булан	Ф-50 мм	ш	4	0.043	0.17
11	U хамт	Ф-50 мм	ш	5	0.07	0.35
12	Салбарлагч хадчаар	РА66-50FV	ш	5	0.15	0.75
13	Ган хоолой	Ф50 L=1.9м	ш	1	8.56	8.56
14	Босоо электрод (цайрдсан)	Ф20 L=3м	ш	8	7.35	58.8
15	Хэвтээ электрод (цайрдсан)	Ф10	м	33	0.62	20.5
16	Цоож		ш	1	0.05	0.05
17	Аюулгүй ажллагааны плакат	Бүү хүр аюултай	ш	1	0.07	0.07
Нийт жин						128

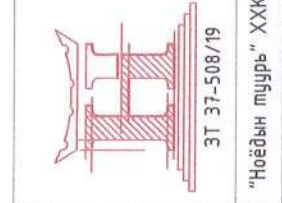

Дархан-Уул аймгийн Хонгор сумын 1-р багт Цэцэрлэгт хүрээлэн, ногоон байгууламжийн тохижилт

Инженер	Г.Нарантуяа	ЕГ Шифр:	НТ-14/2022	Масштаб:	M1:50	Огноо:	2022.03
Гүйцэтгэсэн	Г.Нарантуяа	ТГ Шифр:		Зургийн дугаар:	ГГ-12	Хуудас:	18
Шалгасан	О.Эрдэнэчимэг						

Үе шалт: Тох/А.Зурга



Гэрэлтүүлгийн удирдлагын самбар /хажуу/

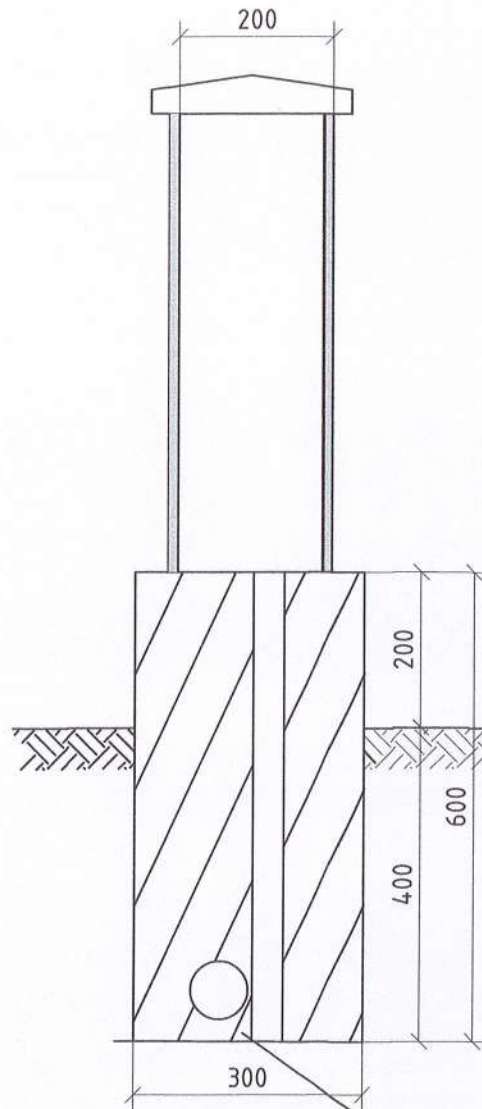

Гэрэлтүүлгийн удирдлагын самбар /нүүр/

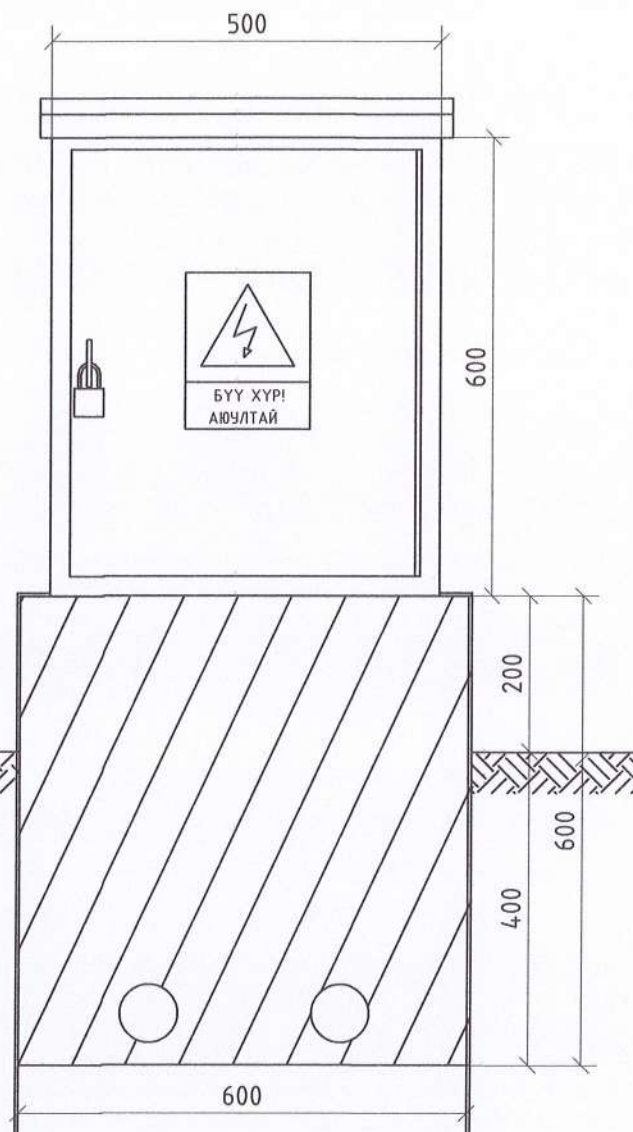

Газардуулгын байгуулалт М1:100

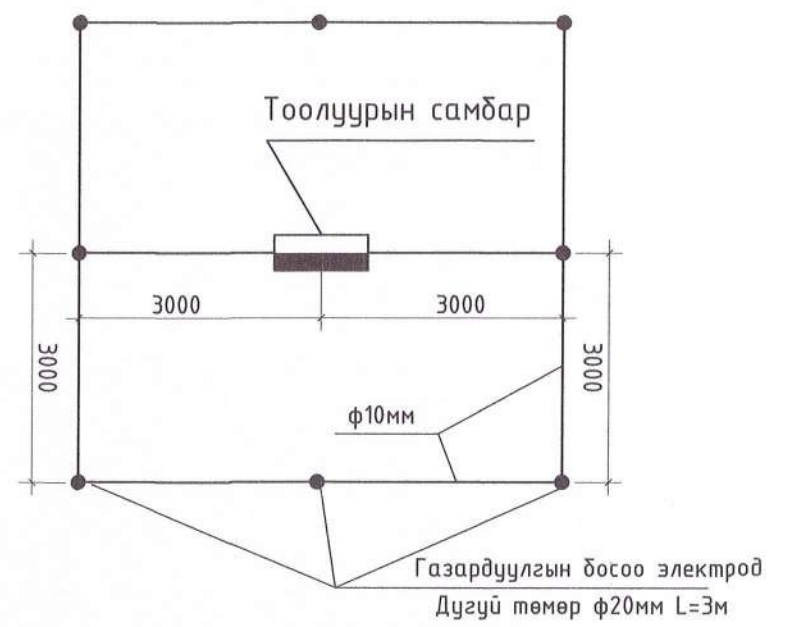

Материалын түүвэр

№	Материалын нэр	Марк, тип, тайлбар	Хэмжих нэгж	Тоо хэмжээ	Нэгж жин [кг]	Нийт жин [кг]
1	Босоо электрод (цайрдсан)	φ20 L=3м	ш	8	7.35	58.8
2	Хэвтээ электрод (цайрдсан)	φ10	м	33	0.62	20.46
Нийт жин						79

Газардуулгын хүрээнд холдох

Тайлбар

1. Гэрэлтүүлгийн удирдлагын самбар нь 600x500x200 хэмжээтэй, цас борооноос хамгаалсан налуу оройтой, IP44-өөс доошгүй хамгаалалтын зэрэгтэй, дүтүүмжлэл сайтай, төмөр хийцтэй байна.
2. Самбарын хаалгыг 120 градусаас багагүй өнцгөөр нээгдэж завсаргүй хаагдаж байхаар хийх ба зүүдэг цоожтой байна.
3. Самбарыг тусгай цутгасан суурин дээр бэхлэж, суурийг газарт 0.4м-ээс багагүй гүнд суулгана.
4. Суурь нь доод хэсэгтээ кабель сүвэгчлэхэд зориулсан 70мм диаметр бүхий 4ш нүхтэй, гол хэсгээрээ хөндий хийцтэй байна.
5. Самбар бэхлэх 4ш М16 боолтыг цутгамал бетон суурийн их диеийн төмөр раманд гагнаж, суурийн дээд үрмэгээс 5см-аас багагүй ил гаргаж өгсөн байна.
6. Газардуулгын эсэргүүцэл жилийн аль ч улиралд 4 Ом-оос ихгүй байна. Үз нормыг хангахгүй тохиолдолд нэмэлт газардуулга хийж өгнө

 <p>ЗТ 37-508/19 "Ноёдын туурь" ХХК</p>	Дархан-Уул аймгийн Хонгор сумын 1-р багт Цэцэрлэгт хүрээлэн, ногоон байгууламжийн тохижилт				
	Гэрэлтүүлгийн удирдлагын самбарын суурь				Үе шат: Тох/А.зураг
	Инженер	<i>Улаан</i>	Г.Нарантуяа	ЕГ Шифр: НТ-14/2022	Масштаб: М1:50
Гүйцэтгэсэн	<i>Улаан</i>	Г.Нарантуяа	ТГ Шифр:	Зургийн дугаар: ГГ-13	Хуудас: 18
Шалгасан	<i>Улаан</i>	О.Эрдэнэчимэг			



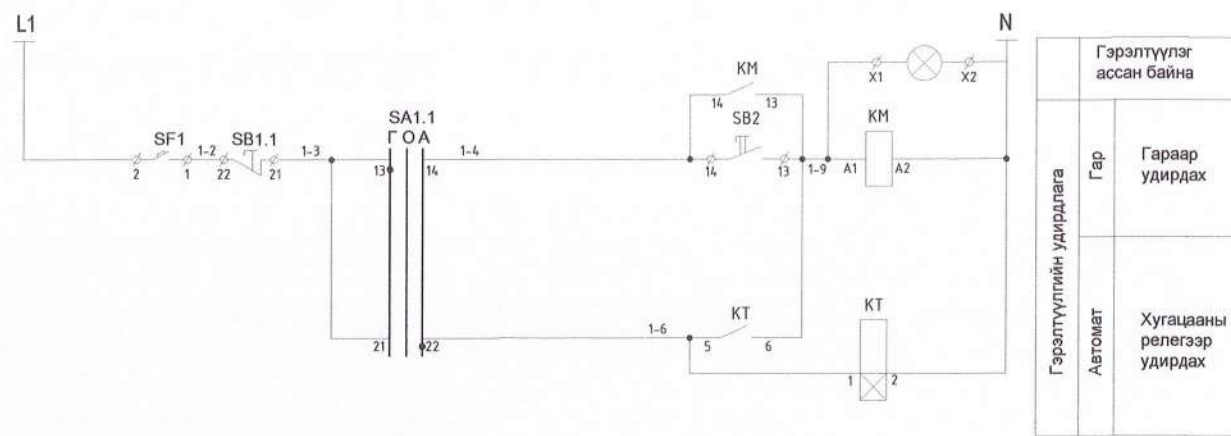
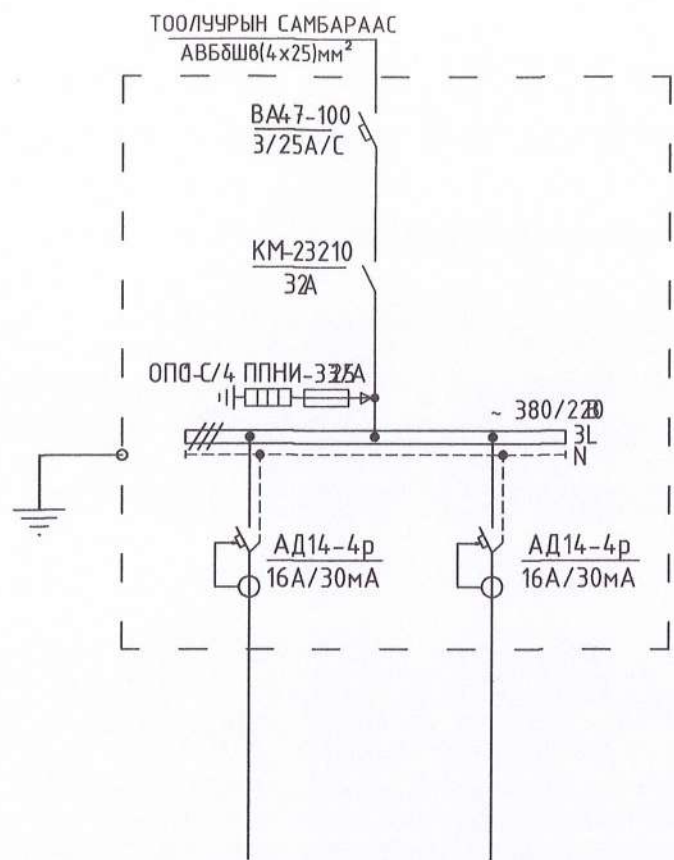

Гэрэлтүүлэг ассан байна	
Гар	Гараар удирдах
Автомат	Хугацааны релегээр удирдах

№	Материалын нэр	Марк, тип, тайлбар	Хэмжих нэгж	Тоо хэмжээ	Нэгж жин [кг]	Нийт жин [кг]
1	Удирдлагын самбар	IP-44- өөс багазүй, 500x600x200	ш	1	21.00	21
2	Автомат	BA47-29 3P 25A	ш	1	0.31	0.309
3	Дифференциал автомат	AD14 16A/30mA	ш	2	0.33	0.66
4	Автомат шахагч		ш	2	0.01	0.02
5	Соронзон залгуур	Зр-32A	ш	1	0.40	0.4
6	Цагийн механизмтай реле		ш	1	0.50	0.5
7	Сэлгэн залгагч түлхүүр	гар-0-авт	ш	1	0.05	0.05
8	Удирдлагын товчлуур (Дохионы гэрэлтэй)		ком	1	0.05	0.05
9	Клейм	RSA-10	ш	2	0.01	0.02
10	Дамжуулагч	ПВЗ 1x6	м	2	0.07	0.1484
11	Дамжуулагч	ПВЗ 1x1.0	м	5	0.02	0.077
12	Зам төмөр	Shin din	м	1	0.30	0.3
13	Цоож		ш	1	0.15	0.15
14	Утас далдлагч	50мм	м	1	0.05	0.05
15	Аюулгүй ажиллагааны плакат	Бүү хүр аюултай	ш	1	0.07	0.07
					Нийт жин	23.8

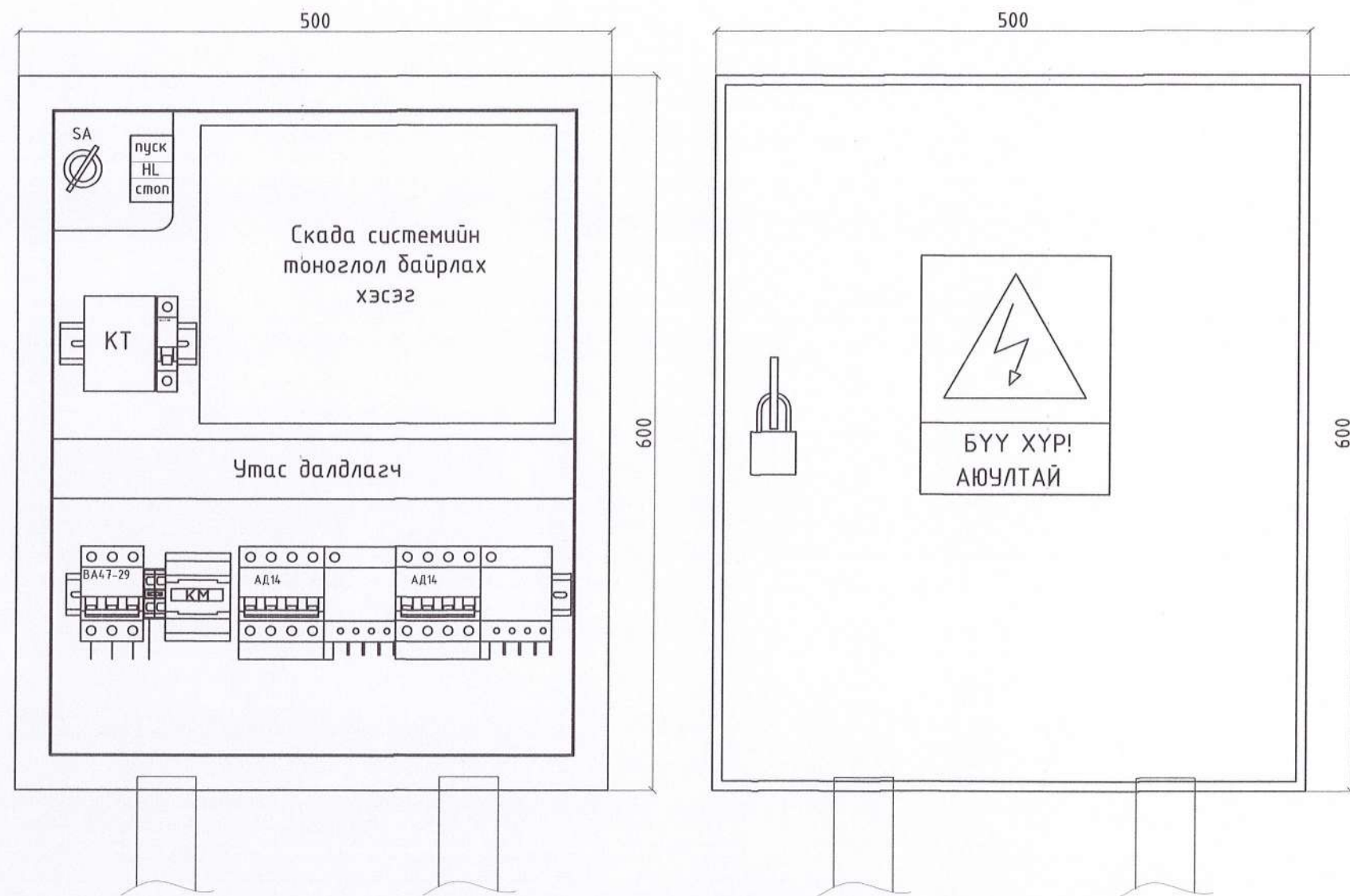

Дархан-Уул аймгийн Хонгор сумын 1-р багт Цэцэрлэгт хүрээлэн, ногоон байгууламжийн тохижилт

Гэрлийн удирдлагын самбарын схем, байгуулалт

Инженер: Г.Нарантуяа  
Гүйцэтгэсэн: Г.Нарантуяа  
Шалгасан: О.Эрдэнэчимэг

ЕГ Шифр: НТ-14/2022  
ТГ Шифр:

Масштаб: М1:50  
Зургийн дугаар: ГГ-14

Ye шат: Тох/А.зураг  
Огноо: 2022.03  
Хуудас: 18



Гэрэлтүүлгийн 3 фазын системээс тэжээх үеийн холболт, газардуулга

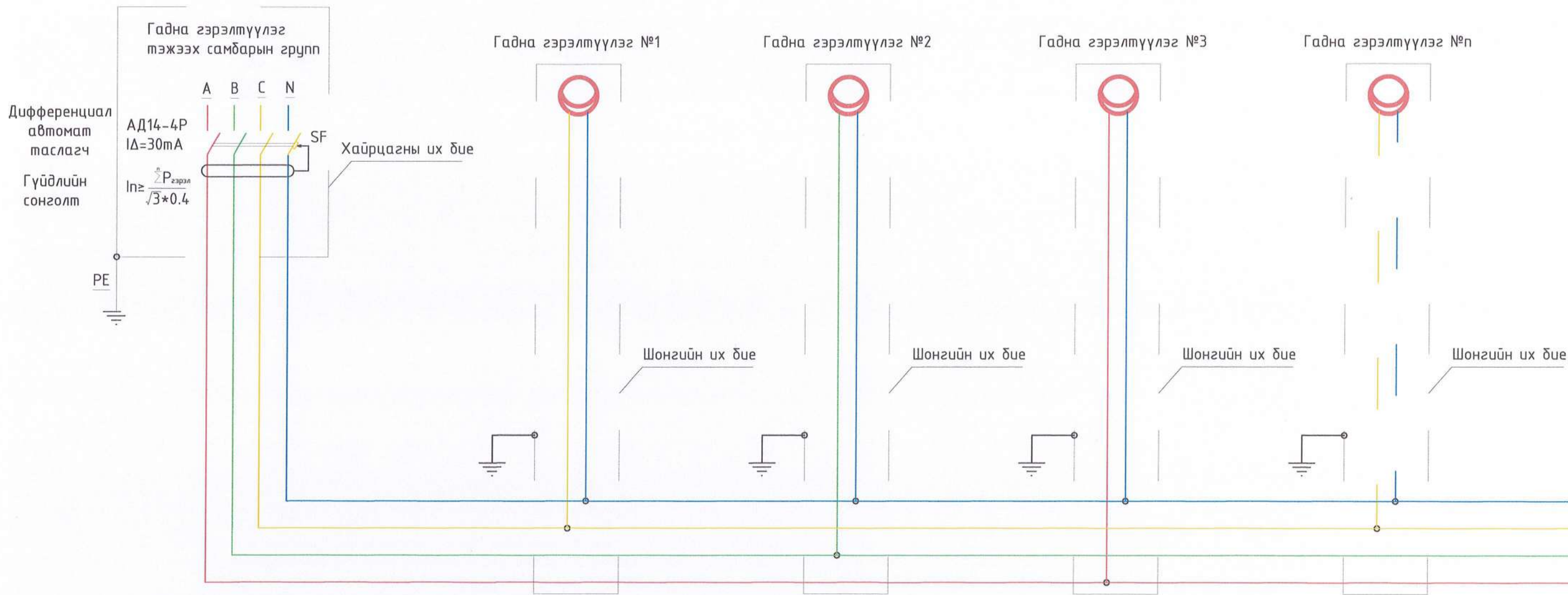

Тайлбар: Орон сууцны самбараас тэжээгдэх тохиолдолд гэрэлтүүлгийн сүлжээнд гэмтэл гарах үед богино залгааны гүйдэл харьцангуй бага байх тул 30mA-ын газардлагын ялгаварт гүйдлээр ажиллах дифференциал автоматаар (АД14) хамгаална. Тус автомат таслагчийн хэвийн гүйдлийг гэрэлтүүлгийн тоо чадлаас хамааруулан зөв сонгож тавина. Дифференциал автомат тавьсан тохиолдолд 0-ын дамжуулагчийг гэрэлтүүлгийн их биенд холдохгүй.

ДСЦТС ХК-ны гадна гэрэлтүүлгийн зөвлөмжөөс үндэслэв.

 <p>ЗТ 37-508/19 "Ноёдын туурь" ХХК</p>	Дархан-Уул аймгийн Хонгор сумын 1-р багт Цэцэрлэгт хүрээлэн, ногоон байгууламжийн тохижилт				
	Гэрэлтүүлгийн 3 фазын системээс тэжээх үеийн холболт, газардуулга				Үе шат: Тох/А.зураг
	Инженер Гүйцэтгэсэн Шалгасан	 Г.Нарантуяа Г.Нарантуяа О.Эрдэнэчимэг	ЕГ Шифр: НТ-14/2022 ТГ Шифр:	Масштаб: М1:50 Зургийн дугаар: ГГ-15	Огноо: 2022.03 Хуудас: 18



Шонг хөрсөнд суулгах М1:15

Шонгийн газардуулга М1:10

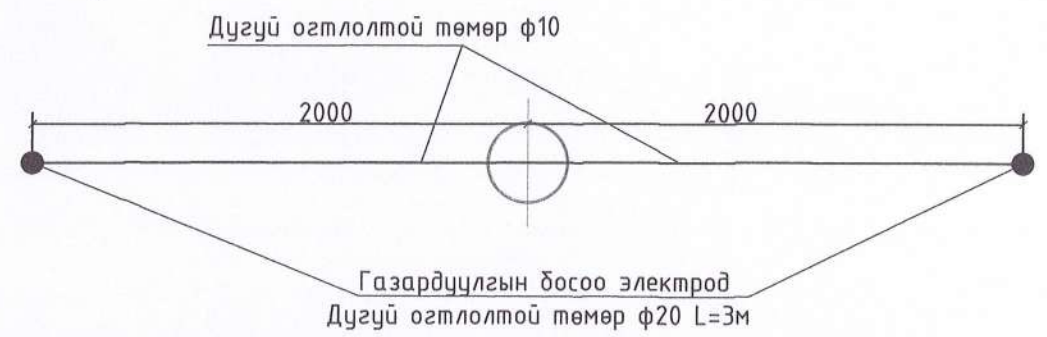
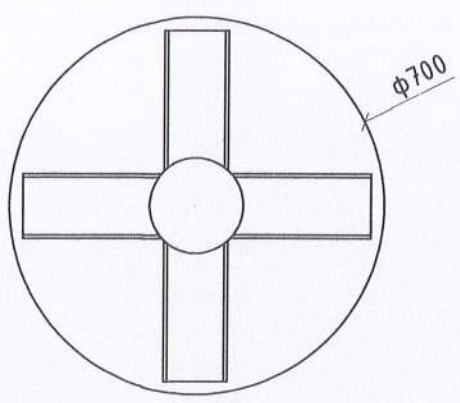
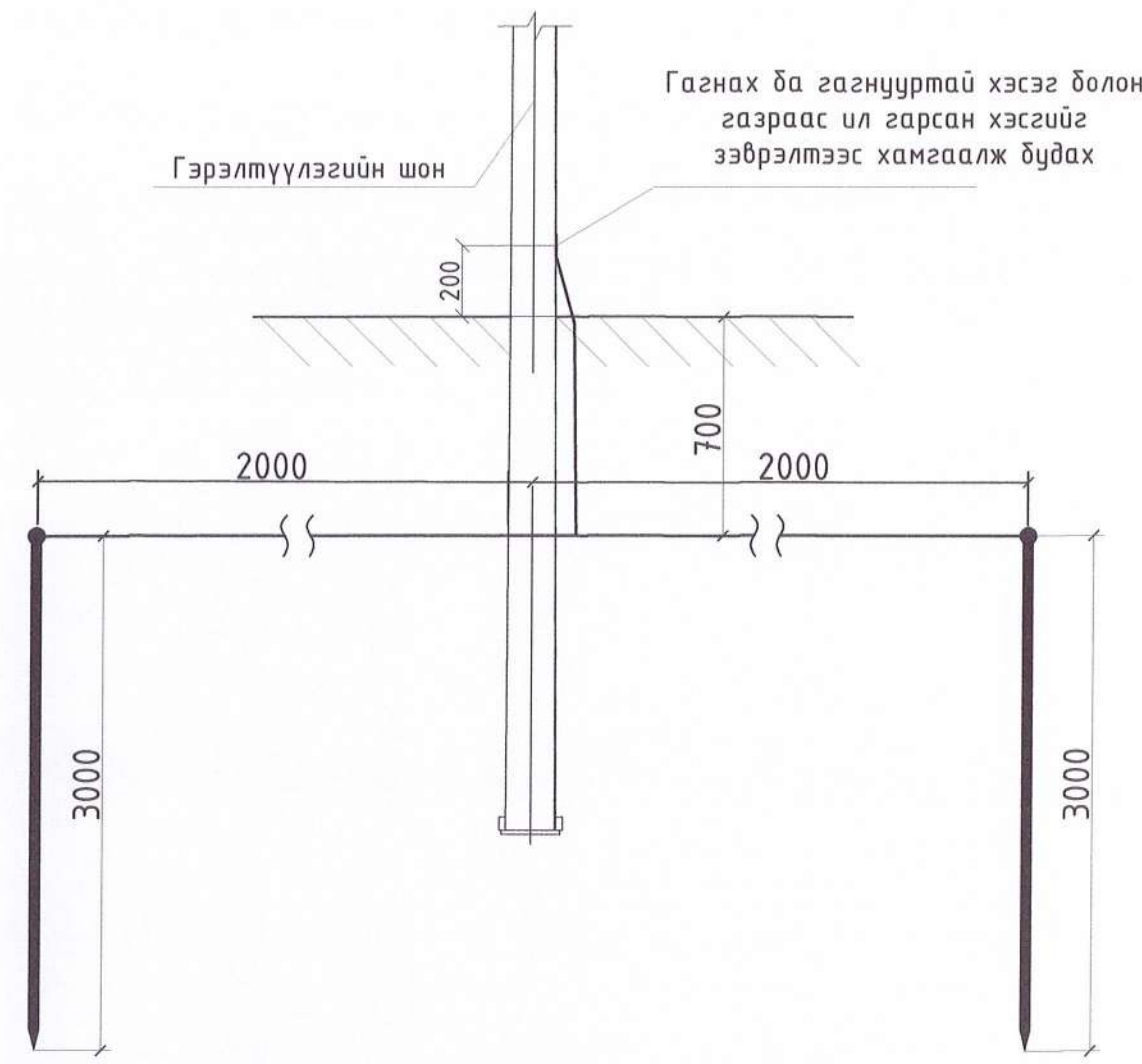
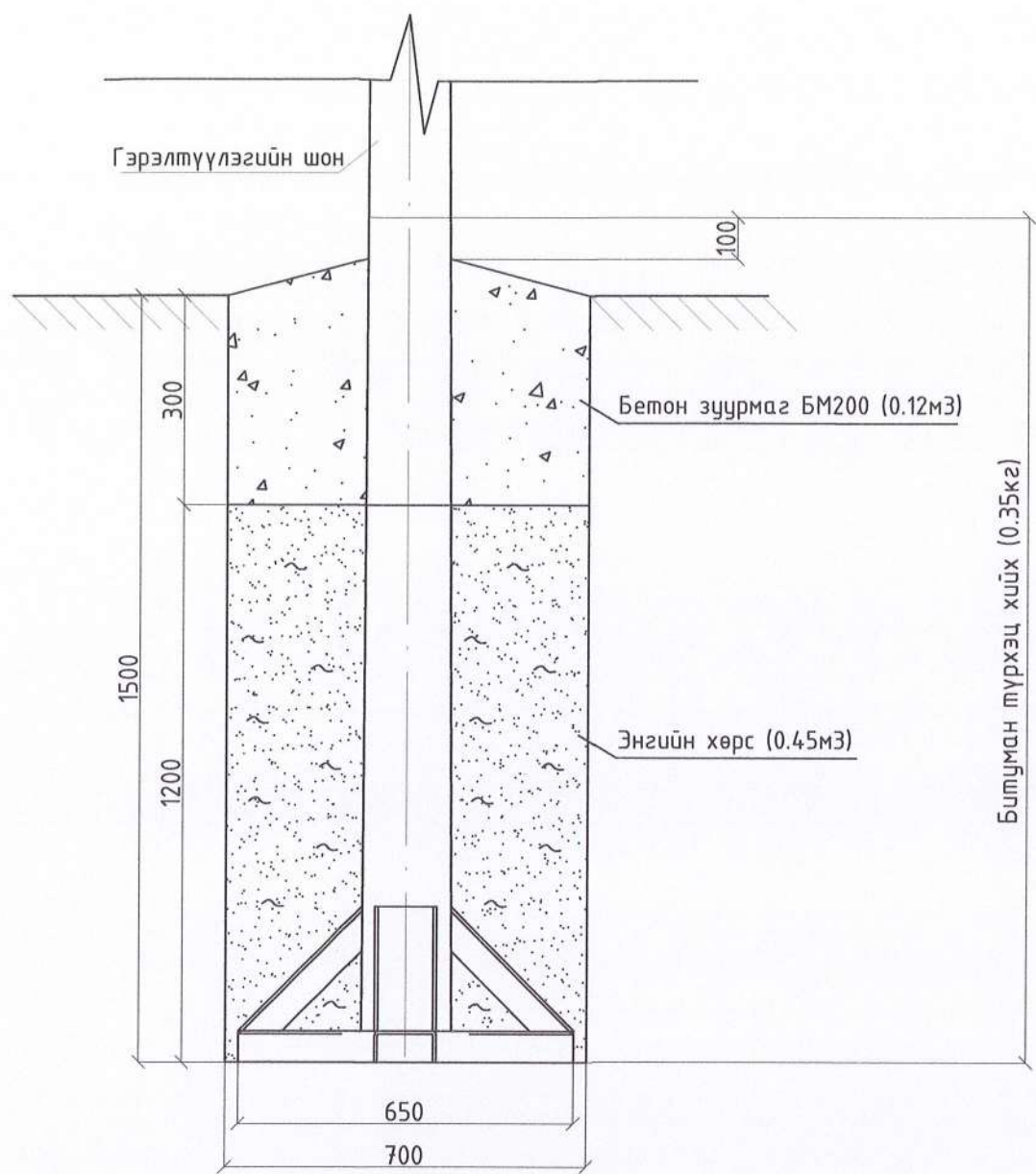

Тайлбар

1. Гэрэлтүүлгийн шон
2. Газардцуулгын хэвтээ хүрээг ф10-ийн гангаар хийнэ. Газардцуулгын хэвтээ хүрээг газрын тэгшлэгдсэн түвшингээс доош 0.7м гүнд шуудуунд суулгана.
3. Босоо электродыг 3м урттай ф20мм булан гангаар хийнэ.
4. Газардцуулгын хэвтээ хүрээ, босоо электродыг хооронд нь гэгнүүрээр холбоно.
5. Гэрэлтүүлгийн шонгын газардцуулгын эсэргүүцэл нь 30 Ом-оос ихгүй байх шаардлагтай.

Дархан-Уул аймгийн Хонгор сумын 1-р багт Цэцэрлэгт хүрээлэн, ногоон байгууламжийн тохижилт					
Гэрэлтүүлгийн шонгийн суурь					Ye шат: Тох/А.зураг
Инженер ЗТ 37-508/19 "Ноёдын туурь" ХХК	Инженер	Г.Нарантуяа	ЕГ Шифр: НТ-14/2022	Масштаб: М1:50	Огноо: 2022.03
	Гүйцэтгэсэн	Г.Нарантуяа	ТГ Шифр:	Зургийн дугаар: ГГ-16	Хуудас: 18
	Шалгасан	О.Эрдэнэчимэг			



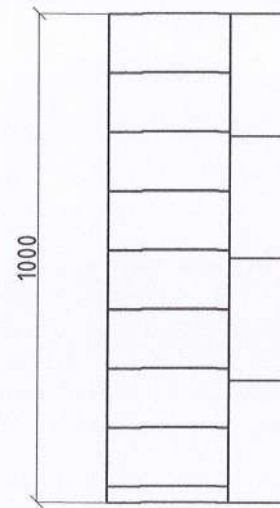
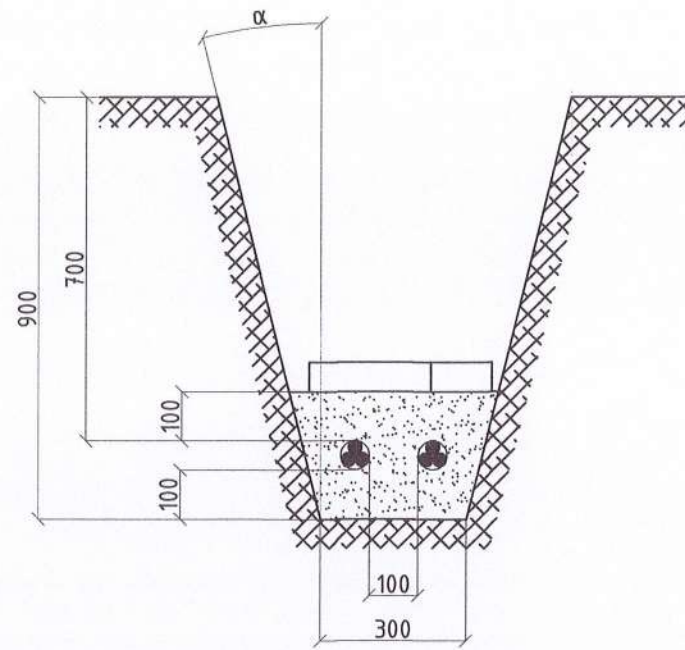
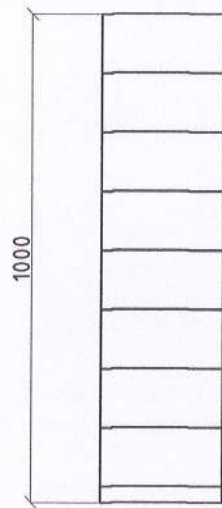
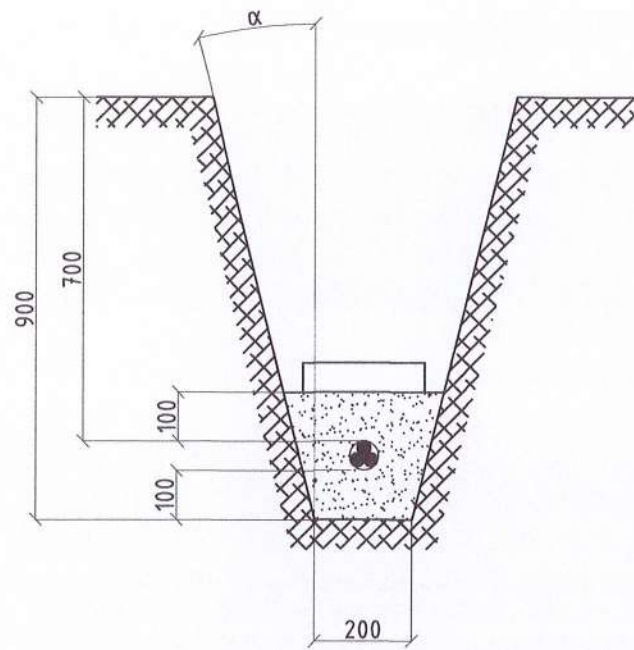

ЭРГЭЛТ /Кабелийн хөндлөн огтлолд тохируулан гэмтэл учруулахгүйгээр эргэлт гарна/

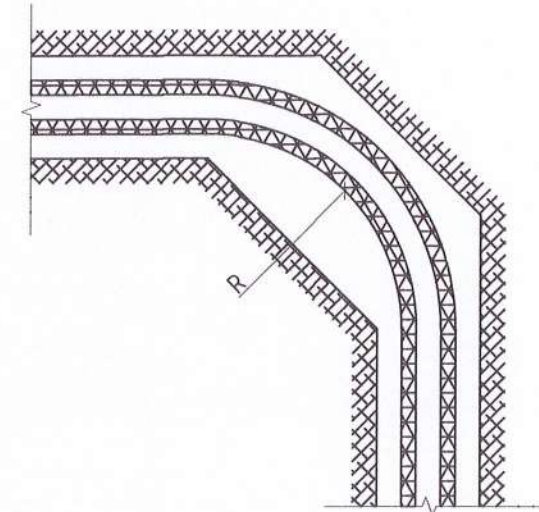

 ЗТ 37-508/19 "Ноедын туурь" ХХК	Дархан-Уул аймгийн Хонгор сумын 1-р багт Цэцэрлэгт хүрээлэн, ногоон байгууламжийн тохижилт				
	0.4 кВ-ын кабель шугамыг шуудуунд тавих				Үе шат: Тох/А. зураг
	Инженер	<i>Улаан</i>	Г.Нарантуяа	ЕГ Шифр: НТ-14/2022	Масштаб: М1:50
Гүйцэтгэсэн		Г.Нарантуяа	ТГ Шифр:	Зургийн дугаар: ГГ-17	Хуудас: 18
Шалгасан		О.Эрдэнэчимэг			



ЗАМ ТАЛБАЙН ГЭРЭЛТҮҮЛЭГИЙГ  
УГСРАХ БАЙДЛЫГ ТОЙМЛОН ҮЗҮҮЛЭВ М1:50

Гэрлийн шонгийн өндөр,  
харагдах байдал

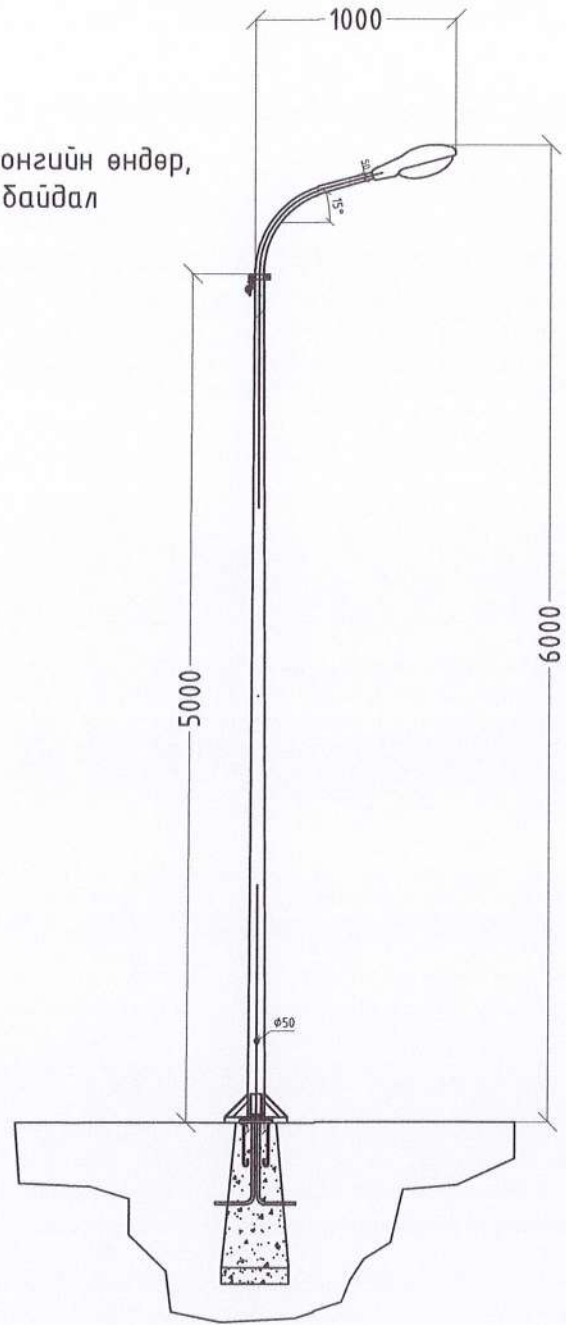

МАТЕРИАЛЫН ТҮҮВЭР

№	Материалын нэр	Тоо хэмжээ	Хэмжих нэгж
1	Талбайн гэрэлтүүлэг 6 метр	23	Шир

1 кабелийг хамт  
шүүдүүнд тавих

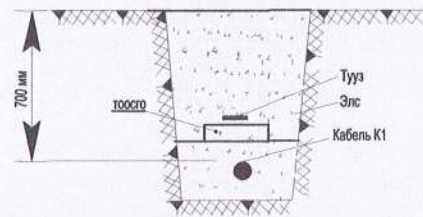

ЗАМ ТАЛБАЙН ГЭРЭЛТҮҮЛЭГИЙГ  
УГСРАХ БАЙДЛЫГ ТОЙМЛОН ҮЗҮҮЛЭВ М1:50

Гэрлийн шонгийн өндөр,  
харагдах байдал

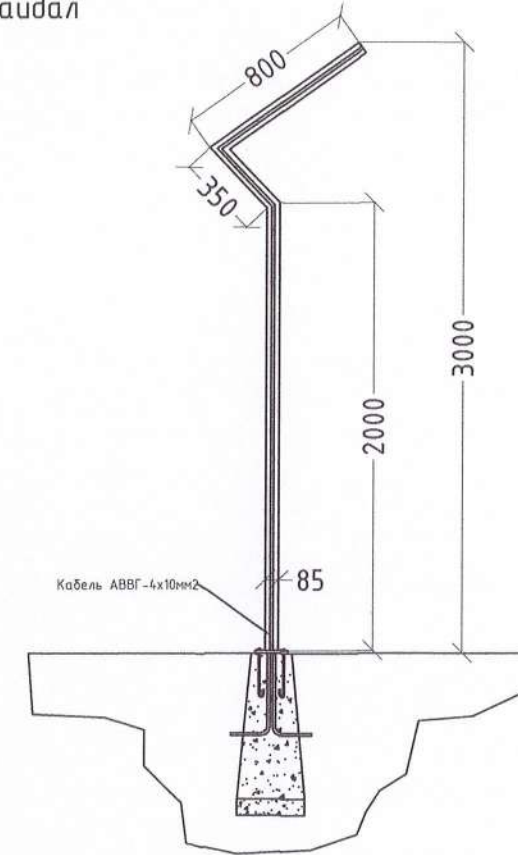

МАТЕРИАЛЫН ТҮҮВЭР

№	Материалын нэр	Тоо хэмжээ	Хэмжих нэгж
1	Талбайн гэрэлтүүлэг 3 метр	19	Шир

1 кабелийг хамт  
шүүдүүнд тавих

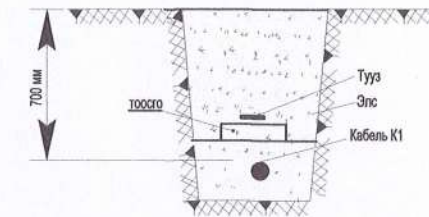

Дархан-Уул аймгийн Хонгор сумын 1-р багт Цэцэрлэгт хүрээлэн, ногоон  
байгууламжийн тохижилт

Гэрэлтүүлэгийн харагдах байдал

Үе шат:  
Тох/А.зураг

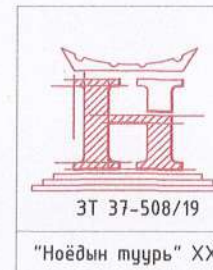

Инженер  
Гүйцэтгэсэн  
Шалгасан

Г.Нарантуяа  
Г.Нарантуяа  
О.Эрдэнэчимэг

ЕГ Шифр:  
НТ-14/2022  
ТГ Шифр:

Масштаб:  
М1:50  
Зургийн дугаар:  
БА-18

Огноо:  
2022.03  
Хуудас:  
18



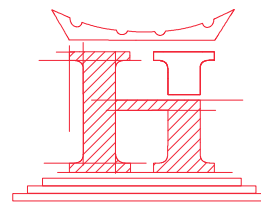

"НОЁДЫН ТУУР" ХХК  
ЗТ 37-508/19

ЗУРГИЙН ШИФР: НТ-14/2022

Дархан-Уул аймаг. Хонгор сум. 1-р багт баригдах  
**ЦЭЦЭРЛЭГТ ХҮРЭЭЛЭН, НОГООН БАЙГУУЛАМЖ**

(АЖЛЫН ЗУРАГ)

УСЖУУЛАЛТЫН СИСТЕМИЙН ХЭСЭГ-*/УХГ/*

"НОЁДЫН ТУУР" ХХК-н ЗАХИРАЛ

Н.АРИУНБОЛД

"НОЁДЫН ТУУР" ХХК-н ИНЖЕНЕР

С.ЭНХЗАЯА

ДАРХАН УУЛ АЙМАГ 2022 ОН



1

2

3

4

5

6

7

8

A

### ЗУРГИЙН ЖАГСААЛТ

A

Д/д	Хуудас марк	Зургийн нэр	Тайлбар
1.	УХГ-01	Зургийн жагсаалт.	-
2.	УХГ-02	Орчны тойм, тайлбар дичиг,	M1:4000
3.	УХГ-03	Цэвэр усны шугамын байгуулалт	M1:1000
4.	УХГ-04	Цэвэр усны шугамын байгуулалт	M1:1000
5.	УХГ-05	Цэвэр усны шугамын байгуулалт	M1:1000
6.	УХГ-06	Цэвэр усны шугамын байгуулалт	M1:1000
7.	УХГ-07	Цэвэр усны угсармал худаг, шугамын материалын түүвэр	
8.	УХГ-08	Угсаралтын тойм, цэгийн координатууд	-

B

B

C

C

D

D

E

E

F

F

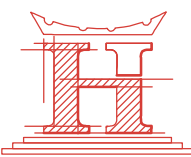
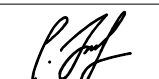
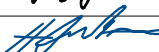
Дархан-Уул аймаг, Хонгор сумын, 1-р багт баригдах						
<b>ЦЭЦЭРЛЭГТ ХҮРЭЭЛЭН, НОГООН БАЙГУУЛАМЖИЙН УСЛУЧЛАЛТЫН СИСТЕМ</b>						
Зургийн жагсаалт.					Үе шат: А3.зураг	
 ЗТ 37-508/19	Инженер		С.Энхзаяа	ЕГ Шифр: НТ-14/2022	Масштаб:	Огноо: 2022.03
	Гүйцэтгэсэн		С.Энхзаяа	ТГ Шифр:	Зургийн дугаар: УХГ-01	Хуудас: 8
"Ноедын туурь" ХХК	Шалгасан		Н.Амархүү			

1

2

3

4

5

6

7

8

А3



Орчны тойм М1:4000



ТАЙЛБАР

Дархан-Уул аймаг, Хонгор сум, 1-р багт төлөвлөж дүй ЦЭЦЭРЛЭГТ ХҮРЭЭЛЭН БОЛОН НОГООН БАЙГУУЛАМЖ-н гадна усжуулалтын системийн ажлын зургийг дор дурдсан баримт материалууд болон норм дүрэм, стандартад тулгуурлан боловсруулав.

Үүнд :

- Газар дээр нь хийсэн хэмжилт.
- БНД 40-01-14, БНД 40-02-06, БНД 41-04-16
- MNS 3241:2003, MNS 5213:2002 болон бусад стандартууд

Цэвэр ус:

Тус талбайд цэцэрлэгт хүрээлэн болон ногоон байгууламж төлөвлөж байгаа бөгөөд нийт 12га талбайд усжуулалтын системийг хийж өгөв. Усжуулалтын системийг улиралын чанартай ашиглах учир шугам хоолойг газрын хаялбарын дагуу 0.5-1.0м-н гүнд угсралтын явцад тохируулан угсарна, энэ нь нар салхи болон бороо шорооноос хамгаалан далд хийх зорилготой. Тухайн төлөвлөж дүй газарт дэвсгэр зураг байхгүй учраас дагуугийн зүсэлт хийх боломжгүй байсан болно. Төв тараах шугамыг ГОСТ-3262-75 Ф60x4.5мм-н цайрдсан ган хоолой, салбар шугамыг ГОСТ-3262-75 Ф33.5x4.0мм-н цайрдсан хоолойгоор угсарахаар сонгов. Төв болон салбар шугам хоолой дээр 50м тутамд 25мм-н богино хоолой гагнаж Ф25мм-н хаалтаар моноглож өгнө.

Шугам хоолойнуудын угсралтын ажлыг гүйцэтгэхэд дараах шаардлагууд тавигдана.

Энд :

- Техник аюулгүйн болон газар шорооны ажил гүйцэтгэх БНдАД-ыг чанд мөрдөх. БД 40-102-06 баримтлан угсралтын ажлыг гүйцэтгэх.
- Газар шорооны ажлыг эхлэхийн өмнө холбогдох газруудаас зөвшөөрөл авч, цахилгааны болон бусад шугам сүлжээтэй огтлолцсон хэсгийг тэмдэглүүлж, гараар ухах.
- Шугам хоолойг дулахаас өмнө холбогдох төлөөллийг байлцуулж битүүмжлэлийг нь шалган далд ажлын акт хөтлөх.
- Угсралтын ажлыг хийж гүйцэтгэхэд хөндөгдөх зам, талбайг ажлын гүйцэтгэл дууссаны дараа анхны байдалд нь заавал эргүүлж оруулна.
- Газар шорооны ажил эхлэхдээ ус, дулаан, цахилгаан, холбоо гэх мэт холбогдох байгууллагуудаас зөвшөөрөл авсаны үндсэн дээр зурагт тусгагддаггүй инженерийн шугам сүлжээг газар дээр нь болон зурагт тэмдэглүүлж хийх. Цэвэр усны шугамын трассын дагуу чагнуулах шаардлагатай.
- Төлөвлөж дүй шугам хоолойн чигт дайрч байгаа ногоон байгууламж, гэрэлтүүлгийн шон, явган хүний зам, авто зам, бусад байгууламжийн нөхөн сэргээлт, засварын ажлын төсөвт тусгах шаардлагатай.
- Цэвэр усны гадна шугам нь одоо байгаа бусад шугам сүлжээтэй огтлолцож байгаа болон ойр байгаа хэсэгт газар шорооны ажлыг заавал гараар хийж гүйцэтгэнэ. Цэвэр усны шугамын ажлыг хийж гүйцэтгэхдээ хөдөлмөр хамгаалал, аюулгүй ажиллагааны БНД баримтлан ажиллах.

ТАНИХ ТЭМДЭГ

- У1 Өргөтгөх цэвэр усны шугам
- У1 Төлөвлөж дүй цэвэр усны шугам
- Б1 Төлөвлөж дүй бохир усны шугам
- Д Одоо байгаа дулааны шугам
- Одоо байгаа цахилгааны шугам
- Одоо байгаа холбооны шугам

№	ТОДОРХОЙЛОЛТ
1	Төлөвлөж дүй цэцэрлэгт хүрээлэн, ногоон байгууламж
2	Өндрийн усан сан
3	Одоо байгаа айл өрхүүд

Дархан-Уул аймаг, Хонгор сумын, 1-р багт баригдах <b>ЦЭЦЭРЛЭГТ ХҮРЭЭЛЭН, НОГООН БАЙГУУЛАМЖИЙН УСЛУУЛАЛТЫН СИСТЕМ</b>						
<b>Орчны тойм, тайлбар дичиг</b>					Үе шат: А3.зураг	
	Инженер		С.Энхзаяа	ЕГ Шифр: НТ-14/2022	Масштаб:	Огноо: 2022.03
	Гүйцэтгэсэн		С.Энхзаяа	ТГ Шифр:	Зургийн дугаар: УХГ-02	Хуудас: 8
"Ноёдын туурь" ХХК		Шалгасан	Н.Амархүү			



ЦЭВЭР УСНЫ ШУГАМЫН БАЙГУУЛАЛТ М1:1000

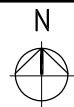

ТАНИХ ТЭМДЭГ

- У1 Өргөтгөх цэвэр усны шугам
- У1 Төлөвлөж дүй цэвэр усны шугам
- Б1 Төлөвлөж дүй дохир усны шугам
- Д Одоо байгаа дулааны шугам
- Одоо байгаа цахилгааны шугам
- Одоо байгаа холбооны шугам

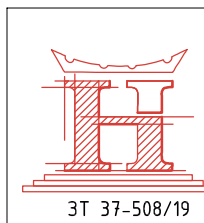

"Ноёдын туурь" ХХК

Дархан-Уул аймаг, Хонгор сумын, 1-р багт баригдах  
ЦЭЦЭРЛЭГТ ХҮРЭЭЛЭН, НОГООН БАЙГУУЛАМЖИЙН УСЛУУЛАЛТЫН СИСТЕМ

Цэвэр усны шугамын байгуулалт.				Үе шат: А3.зургаг	
Инженер		С.Энхзаяа	ЕГ Шифр: НТ-14/2022	Масштаб:	Огноо: 2022.03
Гүйцэтгэсэн		С.Энхзаяа	ТГ Шифр:	Зургийн дугаар: УХГ-03	Хуудас: 8
Шалгасан		Н.Амархүү			



ЦЭВЭР УСНЫ ШУГАМЫН БАЙГУУЛАЛТ М1:1000

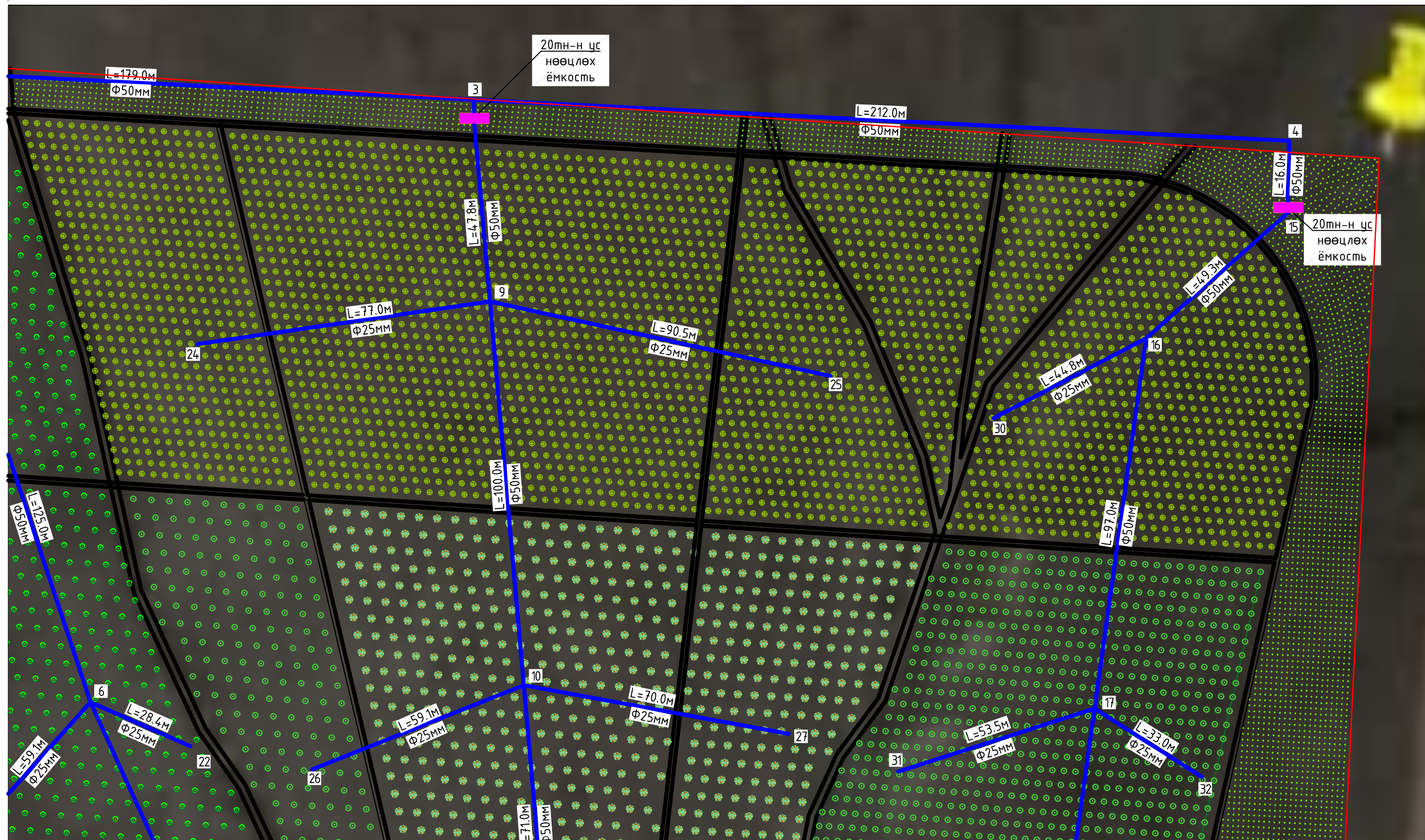
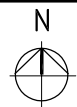

ТАНИХ ТЭМДЭГ

- У1 Өргөтгөх цэвэр усны шугам
- У1 Төлөвлөж дүй цэвэр усны шугам
- Б1 Төлөвлөж дүй дөхир усны шугам
- Д Одоо байгаа дулааны шугам
- Одоо байгаа цахилгааны шугам
- Одоо байгаа холбооны шугам

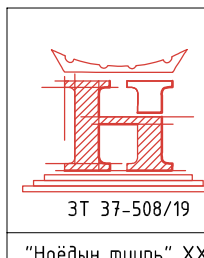

Дархан-Уул аймаг, Хонгор сумын, 1-р багт баригдах  
ЦЭЦЭРЛЭГТ ХҮРЭЭЛЭН, НОГООН БАЙГУУЛАМЖИЙН УСЛУУЛАЛТЫН СИСТЕМ

Цэвэр усны шугамын байгуулалт.

Инженер		С.Энхзая	ЕГ Шифр: НТ-14/2022	Масштаб:	Үе шат: А3 зураг
Гүйцэтгэсэн		С.Энхзая	ТГ Шифр:	Огноо: 2022.03	
Шалгасан		Н.Амархүү	Зургийн дугаар: УХГ-04	Хуудас: 8	



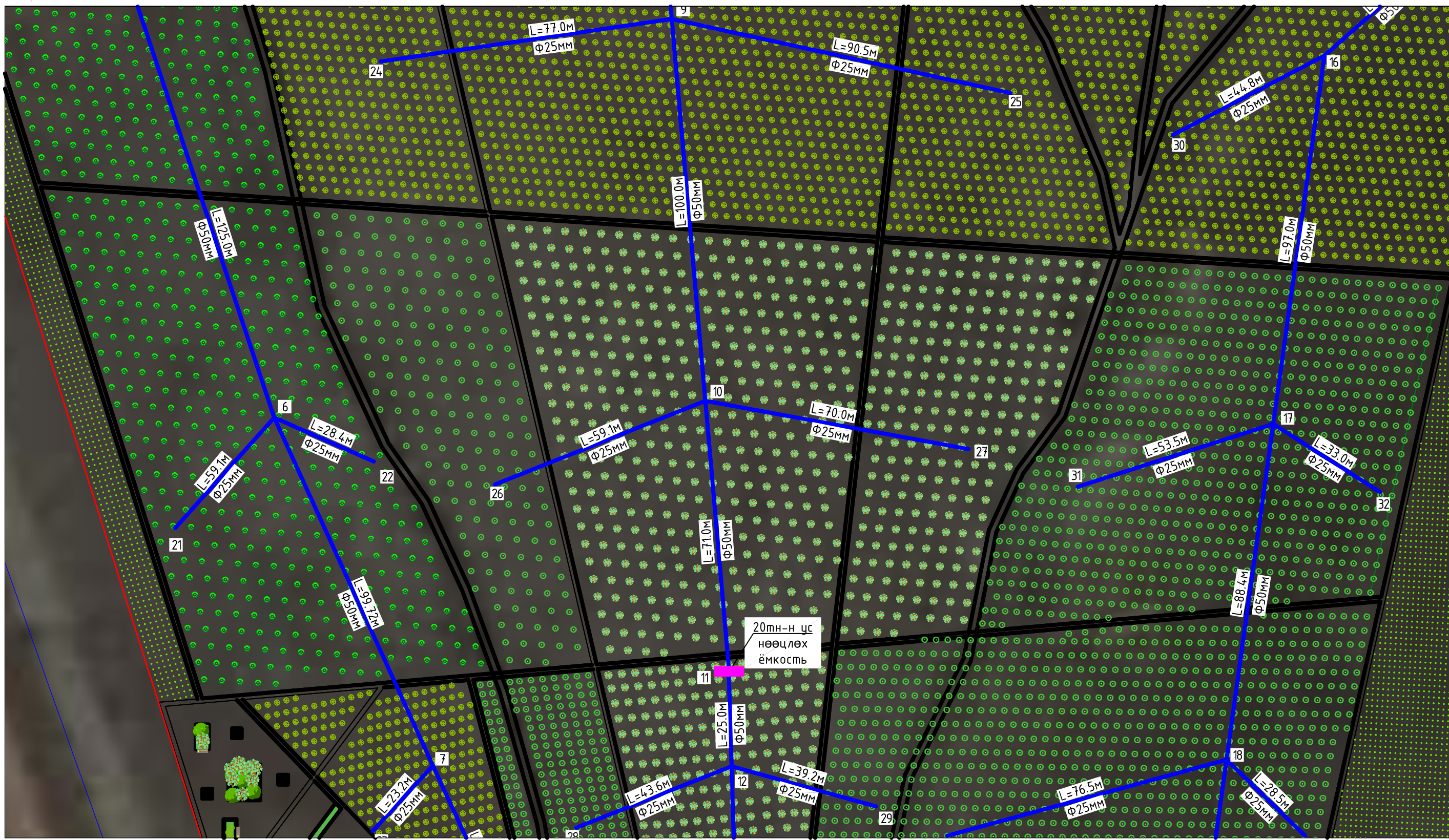

ЦЭВЭР УСНЫ ШУГАМЫН БАЙГУУЛАЛТ М1:1000

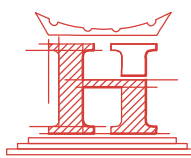

ТАНИХ ТЭМДЭГ

- У1 — Өргөтгөх цэвэр усны шугам
- У1 — Төлөвлөж дүй цэвэр усны шугам
- Б1 — Төлөвлөж дүй дохир усны шугам
- Д — Одоо байгаа дулааны шугам
- Одоо байгаа цахилгааны шугам
- Одоо байгаа холбооны шугам

 ЗТ 37-508/19 "Ноёдын туурь" ХХК	Дархан-Уул аймаг, Хонгор сумын, 1-р багт баригдах ЦЭЦЭРЛЭГТ ХҮРЭЭЛЭН, НОГООН БАЙГУУЛАМЖИЙН УСЛУУЛАЛТЫН СИСТЕМ				
	Цэвэр усны шугамын байгуулалт.				Үе шат: А3. зураг
	Инженер Гүйцэтгэсэн Шалгасан	 	С.Энхзаяа С.Энхзаяа Н.Амархүү	ЕГ Шифр: НТ-14/2022 ТГ Шифр:	Масштаб: Зургийн дугаар: УХГ-05



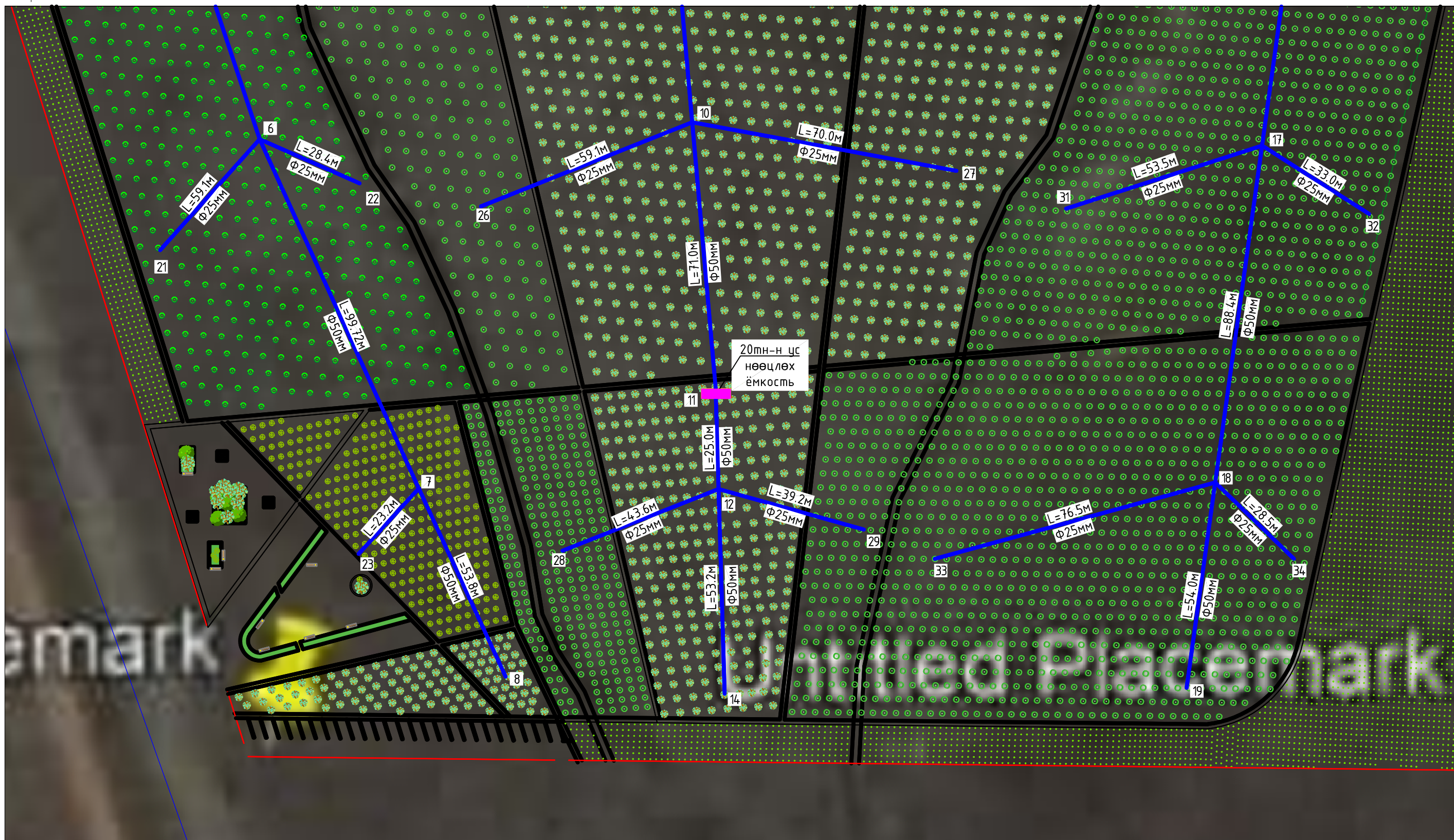

ЦЭВЭР УСНЫ ШУГАМЫН БАЙГУУЛАЛТ М1:1000

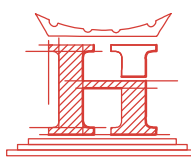
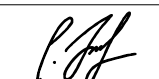

ТАНИХ ТЭМДЭГ

- У1 Өргөтгөх цэвэр усны шугам
- У1 Төлөвлөж дүй цэвэр усны шугам
- Б1 Төлөвлөж дүй дохир усны шугам
- Д Одоо байгаа дулааны шугам
- Одоо байгаа цахилгааны шугам
- Одоо байгаа холбооны шугам



 ЗТ 37-508/19 "Ноёдын туурь" ХХК	Дархан-Уул аймаг, Хонгор сумын, 1-р багт баригдах ЦЭЦЭРЛЭГТ ХҮРЭЭЛЭН, НОГООН БАЙГУУЛАМЖИЙН УСЛУУЛАЛТЫН СИСТЕМ				
	Цэвэр, дохир усны шугамын байгуулалт.				Үе шат: А3.зургаг
Инженер		С.Энхзаяа	ЕГ Шифр: НТ-14/2022	Масштаб:	Огноо: 2022.03
Гүйцэтгэсэн		С.Энхзаяа	ТГ Шифр:	Зургийн дугаар: УХГ-06	Хуудас: 8
Шалгасан		Н.Амархүү			



УГСАРМАЛ БЕТОН ХУДГИЙН ТҮҮВЭР																																				
A	D/а	Худгийн дугаар	Хоолойн диаметр, мм	Худгийн бүрэн өндөр, мм	Худгийн диаметр, мм	Лотокийн схемийн дугаар	Ёроолын хавтангийн зузаан, мм	Лотокийн гүн, мм	Худгийн ажлын хэсгийн өндөр, мм	Хучилтын хавтангийн зузаан, мм	Хүзүүвчийн өндөр, мм	Барилгын хийц																				Гигжүүр шатны тоо, ш	Лотокийн бетоны эзэлхүүн, м <sup>3</sup>	Чигжээс бетоны эзэлхүүн, м <sup>3</sup>	Угсармал төмөр бетоны эзэлхүүн, м <sup>3</sup>	
												Угсармал төмөр бетон эдлэл																Бэхэлгээний деталь								
												Ёроолын хавтан			Хучилтын хавтан			Ажлын хэсэг						Хүзүүвч												
												ПД 10-1-1 Ф1500х100	ПД 15-1-0 Ф2000х120	ПД 20-1-1 Ф2500х120	ПП 10-1-1 Ф1160х150	ПП 15-1-1 Ф1680х150	ПП 20-1-1 Ф1720х150	КС 10-1-1 h600	КС 10-2-1 h900	КС 15-1-1 h600	КС 15-2-1 h900	КС 20-1-1 h600	КС 20-2-1 h900	КС 20-3-1 h1200	КО 7-1-1 /h70*D1-600/	КС 7-1-1 /h300*D1-700/	КС 7-2-1 /h900*D1-700/	КС 7-1-2 /h600/	Чигжээс бетоны өндөр, мм	МС-1	МС-5					МС-2
1	2	3	4	5	6	7	8	9	10	11	12	13	14	15	16	17	18	19	20	21	22	23	24	25	26	27	28	29	30	31	32	33	34	35	36	
1	ЦУХ -1	50	3300	1000	II	100	200	2400	150	700	1	0	0	1	0	0	1	2	0	0	0	0	0	0	1	0	0	150	-	8	6	8	9	0.36	0.09	0.81
Нийт											1	0	0	1	0	0	1	2	0	0	0	0	0	0	1	0	0	150	0	8	6	8	8.67	0.36	0.09	0.81

### Материалын түүвэр

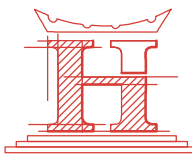
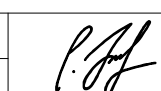
№	Тэмдэглэгээ	Материалын нэр	Х/н	Тоо	Жин (Кг)	Тайлбар
1	2	3	4	5	6	7
A	Усан хангамж					
1	ГОСТ 3262-75	Цайрдсан ган хоолой Ф60х4.5мм	у/м	1700.0	6.16	
2	ГОСТ 3262-75	Цайрдсан ган хоолой Ф33.9х4.0мм	у/м	872.0	2.91	
3		Отвод				
4	ГОСТ 17375-2001	Ф60.3х4.0мм	ш	18	0.67	
5	ГОСТ 17376-2001	Гуравлагч Ф60.3х4.5мм	ш	5	3.0	
6		Дөрөвлөгч Ф60.3х4.0мм	ш	6		
7	1.6МПа≤P, 160°С≤T	Хаалт Ф25мм	ш	170		
8	ГОСТ 3262-75	Богино хоолой Ф25мм L=1.0м	ш	170		
9	1.6МПа≤P, 160°С≤T	Шилжвэр Ф50/25мм	ш	14		
10		20тн-н ус нөөцлөх ёмкость /суурьлуулах хөлтэй хамт/	Ком	4		

 ЗТ 37-508/19 "Ноёдын туурь" ХХК	Дархан-Уул аймаг, Хонгор сумын, 1-р багт баригдах <b>ЦЭЦЭРЛЭГТ ХҮРЭЭЛЭН, НОГООН БАЙГУУЛАМЖИЙН УСЛУУЛАЛТЫН СИСТЕМ</b>					
	<b>ЦЭВЭР УСНЫ ШУГАМЫН МАТЕРИАЛЫН ТҮҮВЭР</b>				Ye шат: А3.зургаг	
	Инженер		С.Энхзаяа	ЕГ Шифр: НТ-14/2022	Масштаб:	Огноо: 2022.03
	Гүйцэтгэсэн		С.Энхзаяа	ТГ Шифр:	Зургийн дугаар: УХГ-07	Хуудас: 8
Шалгасан		Н.Амархүү				



# ЦЭВЭР УСНЫ ШУГАМЫН УГСРАЛТЫН ТОЙМ

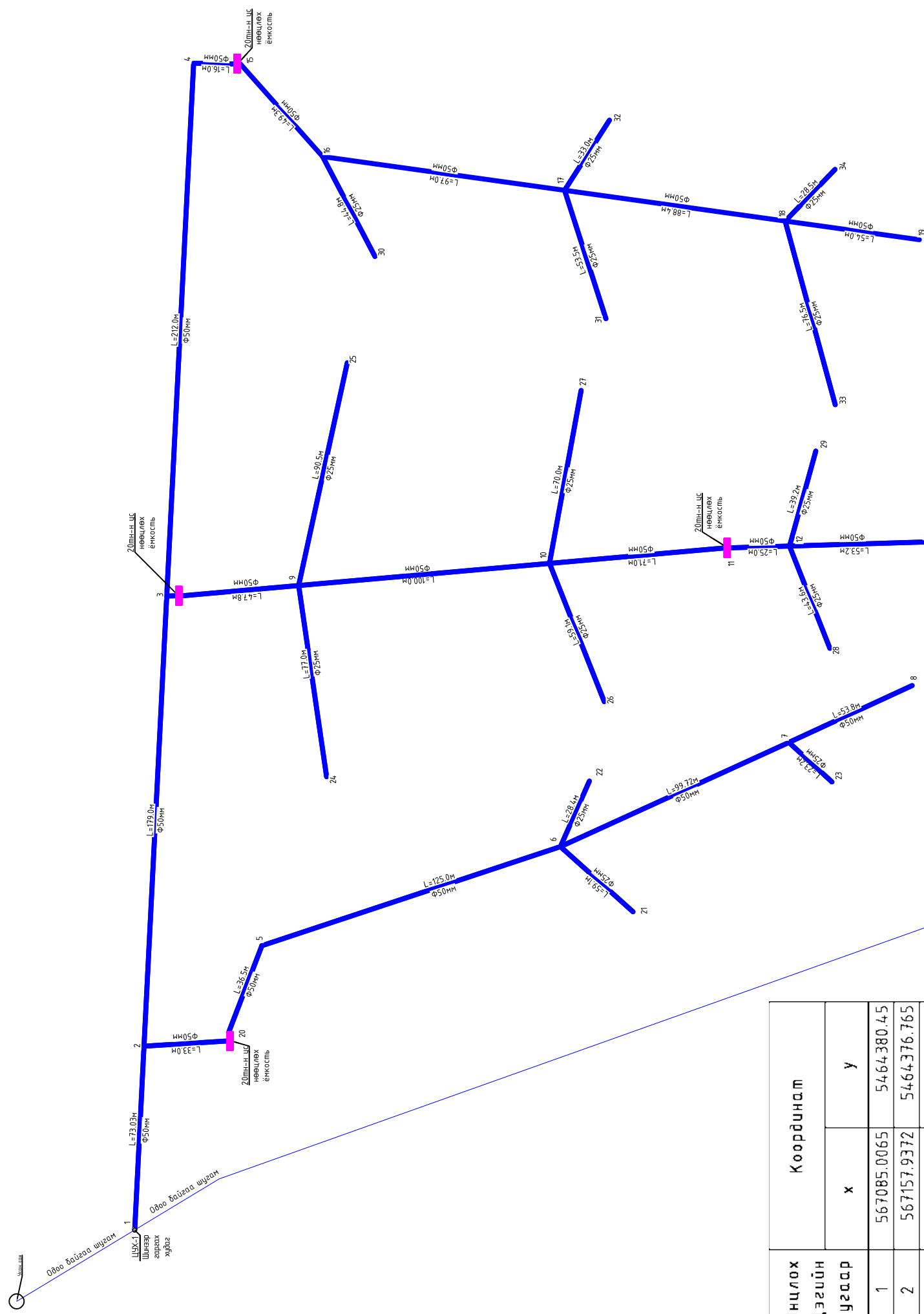

Онцлох Цэгийн дугаар	Координат	
	x	y
1	567085.0065	5464380.45
2	567157.9372	5464376.765
3	567336.6007	5464367.737
4	567548.0601	5464357.053
5	567197.8023	5464329.967
6	567237.148	5464211.403
7	567278.5253	5464120.675
8	567301.3435	5464071.789
9	567340.8292	5464315.372
10	567349.5755	5464215.792
11	567355.9169	5464145.325
12	567356.4311	5464120.481
13	567336.7646	5464362.894
14	567358.036	5464067.188
15	567547.9879	5464339.885
16	567511.012	5464305.826
17	567197.6685	5464209.746
18	567485.4829	5464122.206
19	567478.0597	5464068.879
20	567160.2918	5464342.91
21	567211.3085	5464182.592
22	567263.1217	5464199.943
23	567262.886	5464103.658
24	567264.9497	5464304.292
25	567129.3764	5464296.305
26	567294.7138	5464193.975
27	567418.2386	5464203.197
28	567315.8747	5464104.469
29	567394.1694	5464110.002
30	567471.421	5464285.159
31	567446.7164	5464193.368
32	567525.4807	5464191.997
33	567412.6066	5464102.363
34	567505.9452	5464102.392

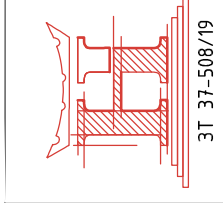

ЦЭЦЭРЛЭГТ ХҮРЭЭЛЭН, ХОНГООН БАЙГУУЛАМЖИЙН УСЛУГАЛТЫН СИСТЕМ

ЦЭВЭР УСНЫ ШУГАМЫН УГСРАЛТЫН ТОЙМ

Дархан-Чул аймаг, Хонгор сумын, 1-р багт баригдах

Инженер	С.Энхзаяа	ЕГ Шифр:	НТ-14/2022	Масштаб:		Огноо:	2022.03
Гүйцэтгэсэн	С.Энхзаяа	ТГ Шифр:		Зургийн дугаар:	УХГ-08	Хуудас:	8
Шалгасан	Н.Амархүү						