



"УРАНТОД ЦЭГ" ХХК

/Барилгын зураг төслийн тусгай зөвшөөрлийн дугаар ЗТ56-693/19,
Хаяг: Хэнтий аймаг, Хэрлэн сум 1-р баг "Эрдэнэ төв" 2 даххар
Утас: 80006394, 98889300

БАТЛАВ:
ХЭНТИЙ АЙМГИЙН ЕРӨНХИЙ АРХИТЕКТОР



Ш.АРИУНБОЛОР

Зургийн шифт: УТЦ-2022/044/03

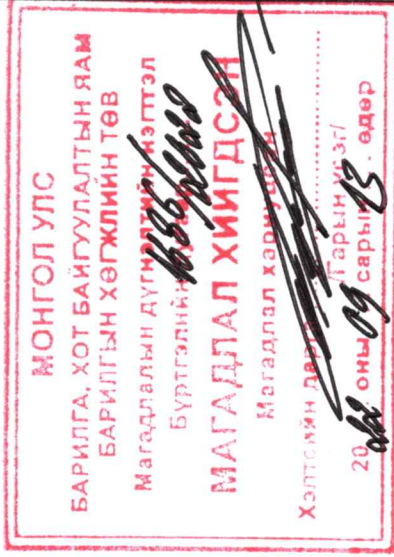

ХЭНТИЙ АЙМАГ. ДАДАЛ СУМЫН 4-Р БАГИЙН НУТАГ ДЭВСГЭРТ БАЙРЛАХ

ЕРӨНХИЙ БОЛОВСРОЛЫН СУРГУУЛИЙН БАРИЛГЫН ИХ ЗАСВАР

/ЗАСВАРЫН ЗУРАГ /

ЗӨВШӨӨРСӨН:

БОЛОВСРУУЛСАН:

Албан тушаал	Нэр	Гарын үсэг	Гүйцэтгэгч:
Хэнтий аймгийн ГХБХБГ-ын дарга	Д.Баярхүү		"Уран Тод Цэг" ХХК-ийн Захирал
Хэнтий аймгийн МХГ-ын дарга	Б.Сүнгээ		Захиалагч:
Хэнтий аймгийн ОБГ-ын дарга, Хурандаа	Ж.Эрдэнэбат		Хэнтий аймгийн Дадал сумын Засаг дарга
			Нэр Д.Мөнх-Од
			Нэр П.Ганцоож
			Гарын үсэг

60/17 дүрсэлгэйн хөвөст
нүгэмтэй.

ЧИНГИС ХОТ 2022 ОН

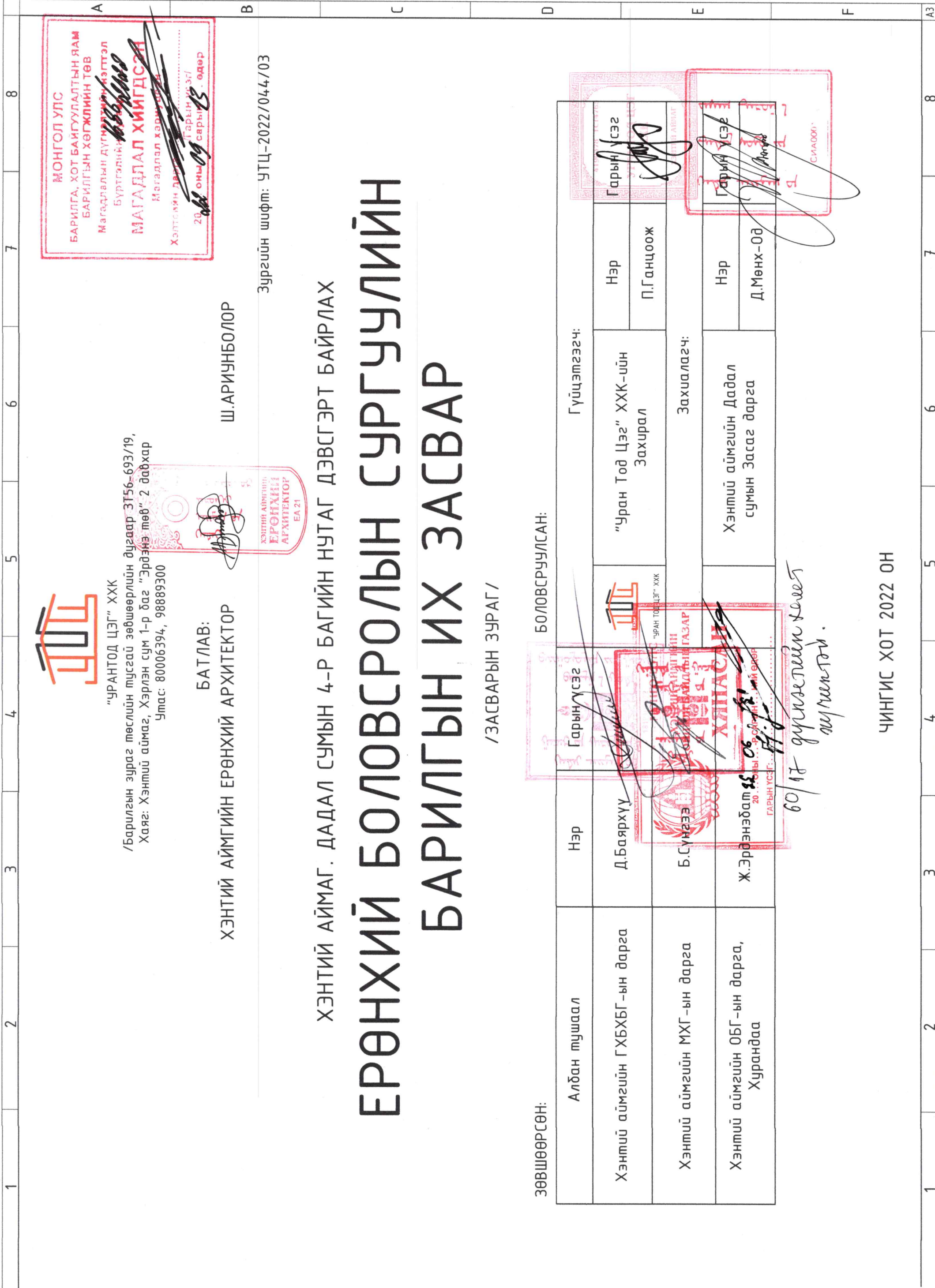

ЕРӨНХИЙ ХЭСЭГ: Үе Хэнтий аймгийн Дадал сумын одоо ашиглагдаж байгаа 120 хүүхдийн Ерөнхий боловсролын сургууль нь "Монгол улсын зургийн төв институт"-ын зураг төслөөр 1981 онд баригдсан байна. Хэнтий аймгийн Дадал сумын Ерөнхий боловсролын сургуулийн барилгын их засварын ажлын зураг төслийг тус Ерөнхий боловсролын сургуулийн захирлын захиалгыг үндэслэн барилга архитектурын хэсгүүдийг ажлын зураг төслийн БА маркын даримт дичигт тусгав.

БАЙРШИЛ: Хэнтий аймгийн Дадал сумын төвд байрлана.

Ерөнхий боловсролын сургуулийн Барилга бүтээц эдлэл:

- Суурь - Цутгамал бетон суурьтай
- Үндсэн хийц - Тоосгон өрөг бүтээцтэй
- Хучилтын хавтан хучилттай - Цутгамал бетон хучилттай
- Ялуу - Мод, цэсармал төмөр бетон
- Хана - Гадна ханыг 51см тоосгон,
- 12см хана өнгө тоосгоотой
- Хамар хана - Тоосго
- Дээвэр - Ердийн модон шувуу нуруу дээвэр, долгионтой төмөр

ДОТОР ЗАСАЛ:
БА-24-26 дугаар хуудсаас үзнэ.

ХААЛГА: Одоо байгаа бүх хаалгыг шинэчлэн модон ба гадна төмөр хаалгыг нэг маягийн альбомын хэмжээ маркийн дагуу тусгай захиалагаар үйлдвэрийн чанар стандартын хангаж, технологийн дагуу угсарна.

ЦОНХ: Бүх цонх шилэн хана, хаалгыг зурагт үзүүлсэн схемийн дагуу тусгай захиалагаар үйлдвэрийн стандартаар пластик рамтай хийж угсархаар тусгав. Цонхны марк PVS цонх MNS 5874:2008 стандартаар байна.

ХАЯАВЧ: Барилгын төлөвлөлтийн түвшинд хүртэл шороо хийж тэгшилсэний дараа зургийн дагуу ус оруулахгүй хаявчийг цутгаж өгсөн байх шаардлагатай.

ГАДНА ДОВЖОО: Гол орны довжоо засварлаж, хөгжлийн дэрхшээлтэй иргэний шат хийх. Сайтар нягтруулсан хөрсөн дээр зургийн дагуу В7,5 бетоноор цутгаж хийнэ.

Техник эдийн засгийн үзүүлэлт

№	Нэр	Хэмжих нэгж	Тоо хэмжээ
1	Ажлын талбай	м2	674,54
2	Ашигтай талбай	м2	550,29
3	Барилгын талбай	м2	674,54

Тайлбар:
Барилгын гүйцэтгэгч байгууллага нь барилга засварлалтын явцад ажлын зургийг чанд баримтлах дөгөөд хэрэв зураг төслийн дагуу гүйцэтгээгүйн улмаас барилгын бат бөх, төлөвлөл, инженерийн системийн ажиллагаанд өөрчлөлт гарбаас зурга төсөл зохиогч харшицлага хүлээеү.

Энэхүү зураг төслийн даримт дичиг нь Монгол улсын зохиогчийн эрхийн хуулиар хамгаалагдах тул зөвшөөрөлгүйгээр өөр барилга дахин хэрэглэгдэх, бусдад дамжуулан ашиглуулахыг хориглоно.

Барилга засварлалтын явцад гүйцэтгэгч байгууллага нь зураг төсөл зохиогчтой зохиогчийн хяналтын гэрээний дагуу зураг төслийн болон барилга угсралтын талаар гарсан асуудлыг шийдвэрлэж байвал зохино.

№	Тэмдэглэгээ	Хуудасны марк	Хуудасны тоо
1	Ерөнхий төлөвлөгөө	ЕТ-000	
2	Ариутгах татуурга	УАТ-000	
3	Барилга-Архитектур	БА 1-29	1-29
4	Халаалт	ХАС 000	
5	Цэвэр бохир ус	ЦБУ 000	
6	Хүчний төхөөрөмж, Дотор гэрэлтүүлэг	ХТ-ДГ 000	
	Холбоо дохиолол	ХД 000	

№	Зургийн нэр	Хуудасны марк
1	Тайлбар бичиг, зургийн жагсаалт	БА-1-1'
2	Байршлын схем	ЕТ-1
3	Ерөнхий төлөвлөгөө	ЕТ-2
4	Зам талбай, зай хэмжээ	ЕТ-3
5	Ногоон байгууламж	ЕТ-4
6	Хайлшин хашлаганы нүүр тал, огтлол 1-1	ЕТ-5
7	Нэгдүгээр давхрын байгуулалт /хэмжилт/	БА-2
8	Хоёрдугаар давхрын байгуулалт /хэмжилт/	БА-3
9	Нүүр тал /тэнхлэг 1-7 /хэмжилт/	БА-4
10	Нүүр тал /тэнхлэг А-Е /хэмжилт/	БА-5
11	Нүүр тал /тэнхлэг 3-1 /хэмжилт/	БА-6
12	Нүүр тал /тэнхлэг Е-А /хэмжилт/	БА-7
13	Огтлол 1-1 /хэмжилт/	БА-8
14	Дээврийн байгуулалт /хэмжилт/	БА-9
15	Нэгдүгээр давхрын байгуулалт /өөрчлөлт/	БА-10
16	Хоёрдугаар давхрын байгуулалт /өөрчлөлт/	БА-11
17	Нэгдүгээр давхрын шалны байгуулалт /өөрчлөлт/	БА-12
18	Хоёрдугаар давхрын шалны байгуулалт /өөрчлөлт/	БА-13
19	Нэгдүгээр давхрын тээврийн байгуулалт /өөрчлөлт/	БА-14
20	Хоёрдугаар давхрын тээврийн байгуулалт /өөрчлөлт/	БА-15
21	Нэгдүгээр давхрын технологийн байгуулалт /өөрчлөлт/	БА-16
22	Хоёрдугаар давхрын технологийн байгуулалт /өөрчлөлт/	БА-17
23	Дээврийн байгуулалт /өөрчлөлт/	БА-18
24	Нүүр тал /тэнхлэг 1-7 /өөрчлөлт/	БА-19
25	Нүүр тал /тэнхлэг А-Е /өөрчлөлт/	БА-20
26	Нүүр тал /тэнхлэг 3-1 /өөрчлөлт/	БА-21
27	Нүүр тал /тэнхлэг Е-А /өөрчлөлт/	БА-22
28	Огтлол 1-1 /өөрчлөлт/	БА-23
29	Дотор заслын подорхойлолт /нэгдүгээр давхар/	БА-24
30	Дотор заслын подорхойлолт /нэгдүгээр давхар/	БА-25
31	Дотор заслын подорхойлолт /хоёрдугаар давхар/	БА-26
32	Хаалга, цонхны түүвэр	БА-27
33	Хэсэгчилсэн байгуулалт	БА-28
34	Хананы дэлгэц	БА-29

ТАЙЛБАР БИЧИГ

БАРИЛГЫН ОДООГИЙН БАЙДАЛ
 320 сурагчтай бүрэн дунд сургууль нь нийт "А"Б" гэсэн дөрвөн блокоос бүрдэнэ. Барилга нь 640-ийн тоосгон ханатай бөгөөд бүрдэл нь / 380 мм-ийн тоосгон хана, 140мм-ийн зузаан хатуу хөөсөнцөр хавтан дулаалга, гадга талдаа 120мм-ийн тоосгон ханатай бөгөөд дотор, гадна талаасаа шавардлагатай байна /.

ШАЛ
 Барилгын өрөө тасалгаа, ангиуд мод болон модон шалган дээр шууд наасан хулдаасан шалтай, паркет гэх мэт янз бүрийн шалтай бөгөөд хулдаасан шал нь элэгдэж урагдсан , элжирч муудсан, цөмөрсөн ховхорсон зэрэг гэмтлүүд байна.

ЦОНХ,ХААЛГА
 Барилгын бүх хаалга, цонхнууд 100% солих хэмжээнд хүртэл муудснаас гадна хаалга нь ихэвчлэн гажилт үүссэн углуургууд нь салж муудсан, цонхнууд нь хуучирч муудсны улмаас байнга цантдаг, бүх цонхны тавцан мод нь хөндийрч хагарсан, зарим цонхыг битүүлж бөглөсөн байдалтай байв.

Хаалга цонхны тосон будаг ховхорч хуурсан, нар салхинд гандаж өнгө зүсээ алдсан,амлагаа шавардлага нурж унаснаас болж завсар их гарч дулаан алдагддаг болсон байна. Дээрхи байдлуудыг фото зургаас үзнэ үү.

БАРИЛГАД ХИЙГДЭХ ТӨЛӨВЛӨЛТИЙН БОЛОН ЗАСВАРЫН АЖЛУУД
ТӨЛӨВЛӨЛТ

Батлагдсан зургийн даалгаврын дагуу бүх блокуудын нийт өрөө тасалгаа, ариун цэврийн өрөөнүүдийн хана, шал, таазанд хийх засварыг заслалын хүснэгтэд /БА-24 - БА-26 / үзүүлсний дагуу хийж гүйцэтгэх хэрэгтэй
 "А " блокийн гол орцод хөгжлийн бэрхшээлтэй хүмүүст зориулсан пандус нэмж төлөвлөсөн.

ГАДНА, ДОТОР ХАНА, ДОТОР ЗАСЛАЛ

Дотор заслалыг хийхийн өмнө мөөгөнцөртсөн хана таазны ховхорч хөндийрсөн өнгөлгөө замаскийг хусаж цэвэрлээд мөөгөнцөр устгадаг бодисоор зааврын дагуу устгал ариутгалыг заавал хийж өгөх шаардлагатай.
 Барилгын бүх өрөөнүүдийн хана таазны хуучин замаскийг сайтар хусч цэвэрлээд тэгшилгээ замаскийг 2 үе хийж дотор заслалын хүснэгтэнд үзүүлсэний дагуу өнгөлгөөг хийж гүйцэтгэнэ.

ХУЧИЛТ, ДУЛААЛГА
 Хучилтын угсармал хавтан хоорондын унасан бетон чигжээсийг BM-150 маркийн цементэн зурмагаар сайтар чигжиж өгөөд заслалыг хийх хэрэгтэй.

ТААЗ
 Вестибюль, коридорын одоо байгаа шохой будлыг зүлгэж цэвэрлэх ба хучилтын хавтан хоорондын ховхорсон шавардлагыг нөхөж тэгшилгээ замаска хийсний дараа хийцлэл бүхий уналттай гипсэн тааз хийж, гэрлэн чимэглэл суурылуулах. Анги танхимуудад 60х60 см цагаан өнгийн дүүжин тааз хийнэ. Дээврийн ус гоожсоны улмаас зарим өрөөнүүдийн ховхорч унасан, хөндийрсөн затиркийг хусаж цэвэрлээд нөхөөс шавардлага хийж 2 үе затирка хийж заслалын хүснэгтний дагуу 2 дахин эмүльсдэнэ.

ШАЛ
 Барилгын нийт шалыг хуулж +0.00 түвшинд шороо хийж нягтруулж бетон шал цутгах ба ашиглаж болох хулдаас, плитаг зохих хэсэгүүдэд ашиглаж болно.

Биеийн тамрын заалны шалыг 60 см одоо байгаагаас доош нь суулгаж заалны будааг будна. Тус бүрийн шалны өөрчлөлтийг заслалын хүснэгтэнд нарийвчлан үзүүлсэний дагуу гүйцэтгэнэ.

ЦОНХ,ХААЛГА
 Одоо байгаа бүх цонхыг MNS 5874:2008 стандартын 4мм-ийн зузаантай 3 давхар шилтэй, хувандар рамтай цонхоор, өрөөнүүдийн хаалгыг нарс модон хаалгаар сольно. Цонх хаалганы хуваалт, онгойлтын схемийг БА-27-д үзүүлсэний дагуу хийх шаардлагатай.
 Цонхны тавцангуудыг 5см-ийн зузаантай чулуугаар хийж цагаан өнгийн тосон будааг будна. Цонхнуудын эргэн тойронд шингэн хөөс шахах дулаалсаны дараа амалгаа шавардлагыг хийж өгнө.

БУУЛГАХ АЖЛУУД

1.Одоо байгаа бүх хаалга, цонх, цонхны модон тавцангуудыг буулгах
 2.Бүх өрөө, коридорын хана, таазны ховхорч муудсан затиркийг цэвэрлэж хусаж

БАРИЛГЫН ЗАСВАРЫН АЖЛЫН ЯВЦАД АНХААРАХ ЗҮЙЛГҮҮД

- 1.Засварын ажлын явцад газар дээр нь шийдэх асуудал гарсан тохиолдолд зохиогчийг байлцуулан шийдвэрлэх шаардлагатай ба манай байгууллага зураг төслийн чанарыг бүрэн хариуцна.
- 2.Гүйцэтгэгч байгууллага ажлын явцад гүйцэтгэлийн зураг хийж, фото зураг авч баталгаажуулан, баталгаажуулсан баримтыг үндэслэн ил, далд ажлын актыг үе шат болгонд бичиж бүрдүүлэх хэрэгтэй.
- 3.Барилгын засварын ажлын гүйцэтгэлд тавих хяналтыг Хэнтий аймгийн ГХБХБГ азартай байгуулах зохиогчийн хяналтын гэрээний дагуу ажлын үе шатаар гүйцэтгэх болно.
- 4.Засварын ажил эхлэхийн өмнө засварт хэрэглэх материал ,тоног төхөөрөмжийг заавал захиалагч болон зураг төсөл зохиогчтой зөвшилцөх шаардлагатай.
- 5.Схем зураг нь ерөнхий хэмжээг харуулах бөгөөд гүйцэтгэгч талбай дээр цонх, хаалганы нүх хэмжээг шалгах хэрэгтэй.



Хэнтий аймга.
 Дадал сүм 4-р баг.
 Ерөнхий байдварлын сургуулийн барилгын цх засвар

Эрх зориоох
 Т.Бариушир
 Т.Бариушир
 С.Баасандагва

Зохирал	Планироож	Масштаб	-
Архитектор	Т.Бариушир	Үе шал	Хуудас
Гүйцэтгэсэн	Т.Бариушир	А3	01'
Шалгарсан	С.Баасандагва	Бүх хуудас	34
Зургийн нэр:	БА-01'		

Тайлбар бичиг

EG шифр: УТЦ-2022/044/03

ТГ шифр:

2022 он 05 сар

1	2	3	4	5	6	7	8
---	---	---	---	---	---	---	---

БАЙРШЛЫН СХЕМ Масштаб М1:1000

Үндэслэл:
Хэнтий аймгийн Дадал сумын төвд 4-р багт байрлах "БС-ИНН БАРИЛЫН ИХ ЗАСВАР"-ын ажлын зургаас төслийг Хэнтий аймгийн Дадал сумын ЭДИТ-тай байгуулсан 2022 оны 04-р сарын 25-ны өдрийн УТЦ-2022/044 дугаартай гэрээний дагуу албан хуульч ажлын даалгаварыг үндэслэн барилгын зургаас төслийн "Урсгал" цэг ХХК-д боловсруулав.
БАРИЛЫН БАЙРШИЛ:
Хэнтий аймгийн Дадал сумын 4-р багт байрлах өөрийн эзэмшлийн 904.14м² байрлана.

Д/Д	ТОДОРХОЙЛОЛТ	ТАЙЛБАР
1.	Ахлах сургууль	Их засвар хийх
2.	Бага сургууль	Фасад засвар хийх
3.	Спорт заал	Одоо байгаа
4.	Нутгийн удирдлагын ордон	Одоо байгаа
5.	Орон нутаг судлах музей	Одоо байгаа

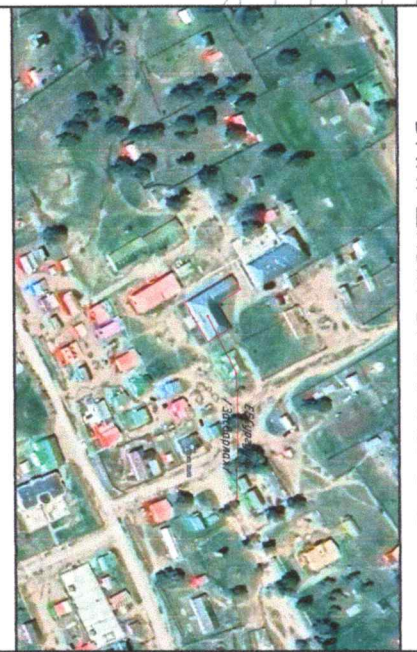

БАЙРШЛЫН ЕРӨНХИЙ СХЕМ

- ТАНИХ ТЭМДЭГ**
- Төлбөлж буюу малбай - 904.14м²
 - Их засвар хийх барилга - 660.30м²
 - Фасад засвар хийх барилга - 390.11м²
 - Одоо байгаа барилга, байгууламж
 - Одоо байгаа Дулааны шугам, хурдаг
 - Одоо байгаа Бетон зам малбай
 - Бохир усны шугам
 - Цахилгааны агаарын шугам
 - Холбооны шугам

Хэнтий аймгаас.
Дадал сум 4-р багт.
Ерөнхий боловсролын сургуулийн барилгын их засвар

Захираг Л.Ганцхож
Архитектор Т.Барууншир
Гүйцэтгэсэн М.Сүхээгийн урс
Шалгасан 147-баасандагва 89812
Зургийн нэг Сүхээгийн БААСАНДАГВА
МЭРГЭЖСЭН АРХИТЕКТОР Б.ЭТ-01
Масштаб 1:1000

УТЦ шифр: УТЦ-2022/044/03
ТТ шифр: АЗ 02 34
2022 он 05 сар

ЕРӨНХИЙ ТӨЛӨВЛӨГӨӨ

Масштаб М1:500

Үндэслэл:
Хэнтий аймгийн Давал сумын төвд 4-р багт байрлах "ЕБС-ийн Барилгын Их Засвар"-ын ажлын зураг төслийг Хэнтий аймгийн Давал сумын ЗДТГ-тай байгуулсан 2022 оны 04-р сарын 25-ны өргийн УТЦ-2022/044 дугаартай гэрээний дагуу албан хуудал, ажлын даалгаврыг үндэслэн барилгын зураг төслийн "Уранмод цэг" ХХК-д боловсруулав.
Барилгын Баршил:
Хэнтий аймгийн Давал сумын 4-р багт байрлах өөрийн эзэмшлийн 904,1м² байрлана.

Д/Д	ТОДОРХОЙЛОЛТ	ТАЙЛБАР
1.	Ахлах сургууль	Их засвар хийх
2.	Бага сургууль	Фасад засвар хийх
3.	Спорт задал	Одоо байгаа
4.	Нутгийн удирдлагын ордон	Одоо байгаа
5.	Орон нутаг судлах музей	Одоо байгаа

БАЙРШЛЫН ЕРӨНХИЙ СХЕМ

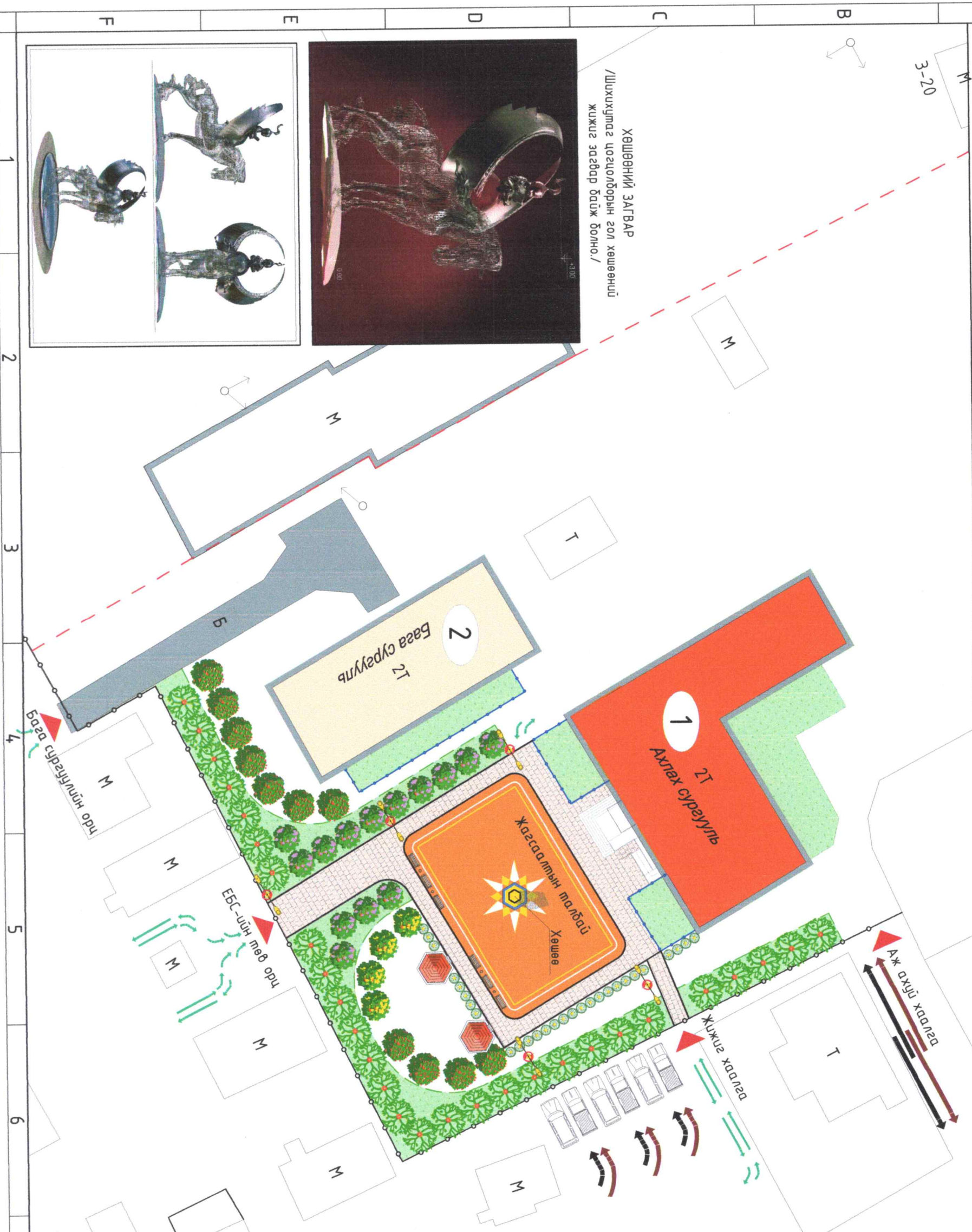

ХӨШӨӨНИЙ ЗАГВАР
/Шуххумаг цогцолборын гол хөшөөний
жижиг загвар байж болно./

ТАНИХ ТЭМДЭГ

- Төлвөлж буй барилга -314,0м²
- Гадна доджоо /чулуу/
- Явган хүний зам, талбай -352,1м²
/200*100*60/
- Явган замын бетон хашлага
/100*500*200h/ - 236м
- Бетон талбай /резин будагтай/ -4,78м²
- Ногоон байгууламж
- Сүүдрэвч /R=3,6м/ - 2ш
- Гэрэлтүүлгийн тугагчур /h=4,0м/-5ш
Толгой нь өөрт нарны энергийн
цэнэг хураагууртай байна. 150BT
- Сандал /үйлдвэрийн/L=2м/ - 6ш
- Хогийн сав /үйлдвэрийн/ - 4ш
- Хайулан хашаа /L=2,0м, h=0,8м/-26ш

МОНГОЛ УЛС
19-400 АТХ1512
Сүхээгийн
БААСАНДАГВА
МЭРГЭШСЭН АРХИТЕКТОР
М.А.Хэнтий аймгаас
20 Дадал сум 4-р баг.
Ерөнхий боловсролын
сургуулийн барилгын их
засвар.

Эхчирал	Л.Ганцоож
Архитектор	Т.Баруашир
Гүйцэтгэсэн	Т.Баруашир
Шалгасан	С.Баасандагва

Зургийн нэр:
ЕТ-02
Масштаб 1:500

ЕГ шифр: УТЦ-2022/044/03	Үе шат	Хуудас	Бүх хуудас
ТГ шифр:	А3	03	34
	2022 он 05 сар		

ЗАМ ТАЛБАЙ, ЗАЙ ХЭМЖЭЭ

Масштаб М1:500

Үндэслэл:
Хэнтий аймгийн Дадал сумын төвд 4-р багт байрлах "ЕБС-ийн БАРИЛГЫН ИХ ЗАСВАР"-ын ажлын зураг төслийг Хэнтий аймгийн Дадал сумын ЗДТТ-тай байгуулсан 2022 оны 04-р сарын 25-ны өдрийн УТЦ-2022/044, дугаартай гэрээний дагуу албан хүсэлт, ажлын даалгаварыг үндэслэн барилгын зураг төслийн "Грамот цэг" ХХК-д боловсруулав.
БАРИЛГЫН БАЙШИЛ:
Хэнтий аймгийн Дадал сумын 4-р багт байрлах өөрийн эзэмшлийн 904.14м² байрлана.

Д/Д	ТОДОРХОЙЛОЛТ	ТАЙЛБАР
1.	Ахлах сургууль	Их засвар хийх
2.	Бага сургууль	Фасад засвар хийх
3.	Спорт заал	Одоо байгаа
4.	Нүмгэйн удирдлагын ордон	Одоо байгаа
5.	Орон нутгаг сурдах музей	Одоо байгаа



БАЙРШЛЫН ЕРӨНХИЙ СХЕМ



ТАНИХ ТЭМДЭГ

- Төвлөж буй барилга -314.0м²
- Гадна доржоо /чулуу/
- Явсан хүний зам, талбай -352.1м²
- /200*100*60/
- Явсан замын бетон хашлага /100*500*200ч/ - 236м
- Бетон талбай /резин дугаартай/ -4.78м²
- Ногоон байгууламж
- Сүүдрэвч /R=3.6м/ - 2ш
- Гэрэлтүүлгийн тугаар /h=4.0м/-5ш
- Тогтой нь өөрт нарын энергийн цэнэг хураагцтай байна. 150ВТ
- Сандаг /үйлдвэрийн/L=2м/ - 6ш
- Хогийн сав /үйлдвэрийн/ - 4ш
- Хайушны хашлага /h=2.0м, h=0.8м/-26ш

МОНГОЛ УЛС
Хэнтий аймгийн
Дадал сумын 4-р багт
Ерөнхий боловсролын
сургуулийн барилгын их
засвар

Хэнтий аймгийн
Дадал сум 4-р багт
Ерөнхий боловсролын
сургуулийн барилгын их
засвар

Захирагч	Л.Ганцхож
Архитектор	Т.Барууншур
Гүйцэтгэгч	Т.Барууншур
Шалгагч	С.Баасандагва

Зургийн нэр:
ЭТ-03

Масштаб 1:500
Үг шал: Хуудас 04, Бүх хуудас 34
ТГ шифр: 2022 он 05 сар

ЭГ шифр: УТЦ-2022/044/03
ТГ шифр:

НОГООН БАЙГУУЛАМЖ

Масштаб М:500

Үндэслэл:
Хэнтий аймгийн Дадал сумын төвд 4-р багт байрлах "БС-ийн БАРИЛГЫН ИХ ЗАСВАР"-ын ажлын зургаг төслийг Хэнтий аймгийн Дадал сумын ЗДТГ-тай байгуулсан 2022 оны 04-р сарын 25-ны өрлийн УТЦ-2022/04, дараартай гэрээний дагуу албан хүсэлт, ажлын даалгаварыг үндэслэн барилгын зургаг төслийн "Урагмод цэг" ХХК-д боловсруулав.
БАРИЛГЫН БАЙШИЛ:
Хэнтий аймгийн Дадал сумын 4-р багт байрлах өөрийн эзэмшлийн 904,14м² байрлана.

Д/д	ТОДОРХОЙЛОЛТ	ТАЙЛБАР
1.	Ахлах сургууль	Их засвар хийх
2.	Бага сургууль	Фасад засвар хийх
3.	Спорт засал	Одоо байгаа
4.	Нүгэмийн удирдлагын ордон	Одоо байгаа
5.	Орон нутгаг сүлдлэх музей	Одоо байгаа

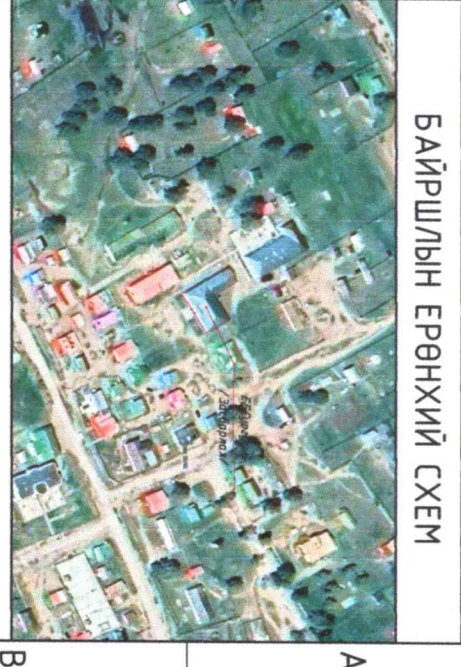
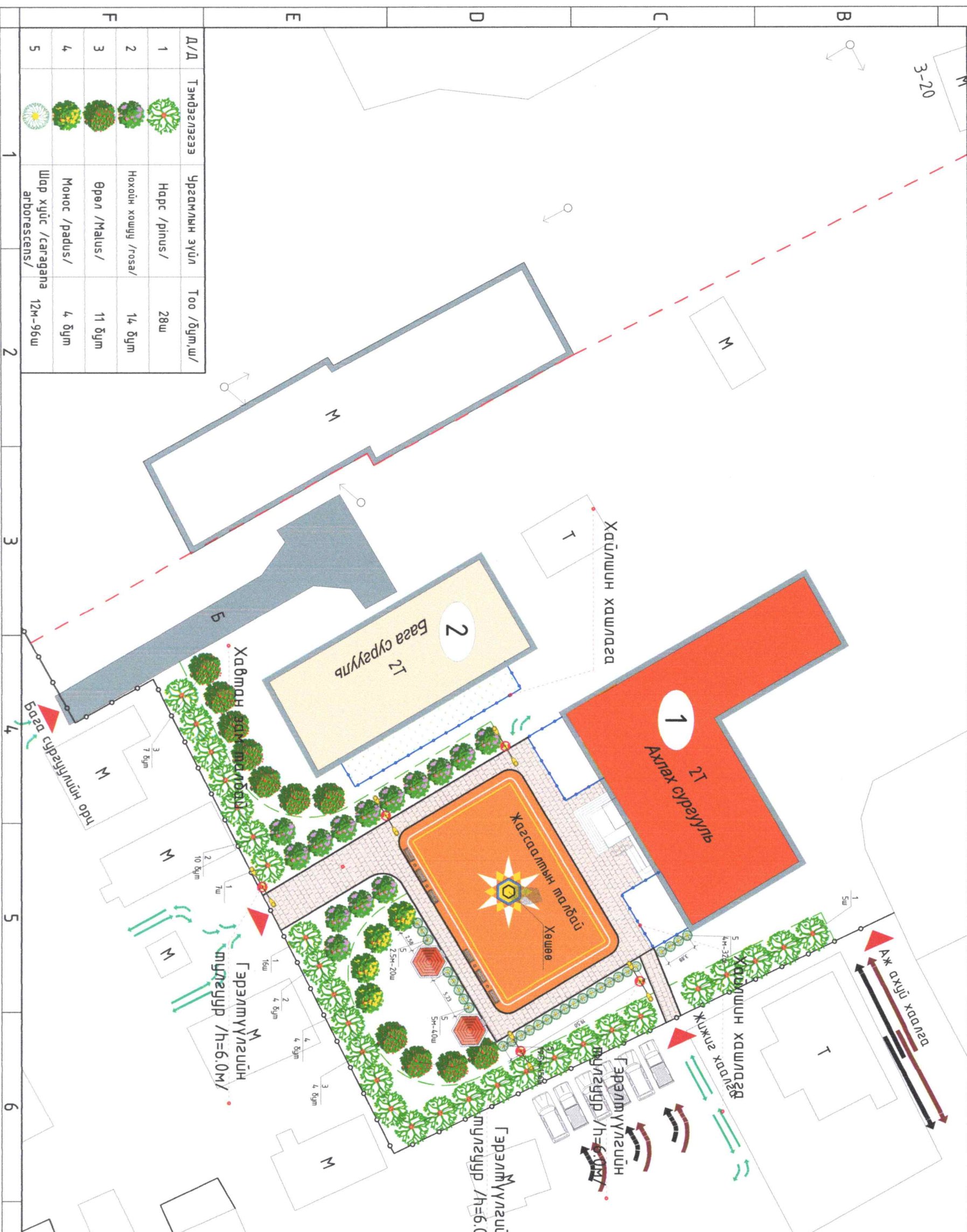

БАЙРШЛЫН ЕРӨНХИЙ СХЕМ

ТАНИХ ТЭМДЭГ

- Төвлөж буй барилга -314.0м²
- Гадна дөвжөө /чулцу/
- Явган хүний зам, талбай -352.1м² /200*100*60/
- Явган замын бетон хашлага /100*500*200ч/ - 236м
- Бетон талбай /резин дурдагмай/ -4.78м²
- Ногоон байгууламж
- Сүүдрэвч /R=3.6м/ - 2ш
- Гэрэлтүүлгийн тугиуур /h=4.0м/-5ш
Толгой нь өөрт нарын энергийн цэнэг хурдагзурмай байна. 150BT
- Сандаг /үйлдвэрийн/L=2м/ - 6ш
- Хогийн сав /үйлдвэрийн/ - 4ш
- Хайушын хашлага /L=2.0м, R=0.8м/-26ш

МОНГОЛ
Сүхээгийн
БААСАНДАГВА
МЭРГЭШСЭН АРХИТЕКТОР
МА.БА
2019-2022
Хэнтий аймгаг.
Дадал сум 4-р баг.
Ерөнхий боловсролын
сургуулийн барилгын их
засвар

Захидагч
Архитектор
Гүйдэлгэсэн
Шагасан
Зургийн нэр:
Ногоон байгууламж
Масштаб 1:500
Үе шал
Хувиас
Бүх хувиас

Эрх зүйн нэр:
ЕТ-04

ЕТ шифр: УТЦ-2022/04.03
ТГ шифр:
АЗ 05 34
2022 он 05 сар

Д/д	Тэмдэглэгээ	Урагмлын зүйл	Тоо /бүл,ш/
1		Нарс /pinus/	28ш
2		Нохойн хошуу /rosa/	14 бүл
3		Өрөл /Malus/	11 бүл
4		Монос /radus/	4 бүл
5		Шар хүйс /сагадана arborescens/	12м-96ш

НҮҮР ТАЛ М1:25

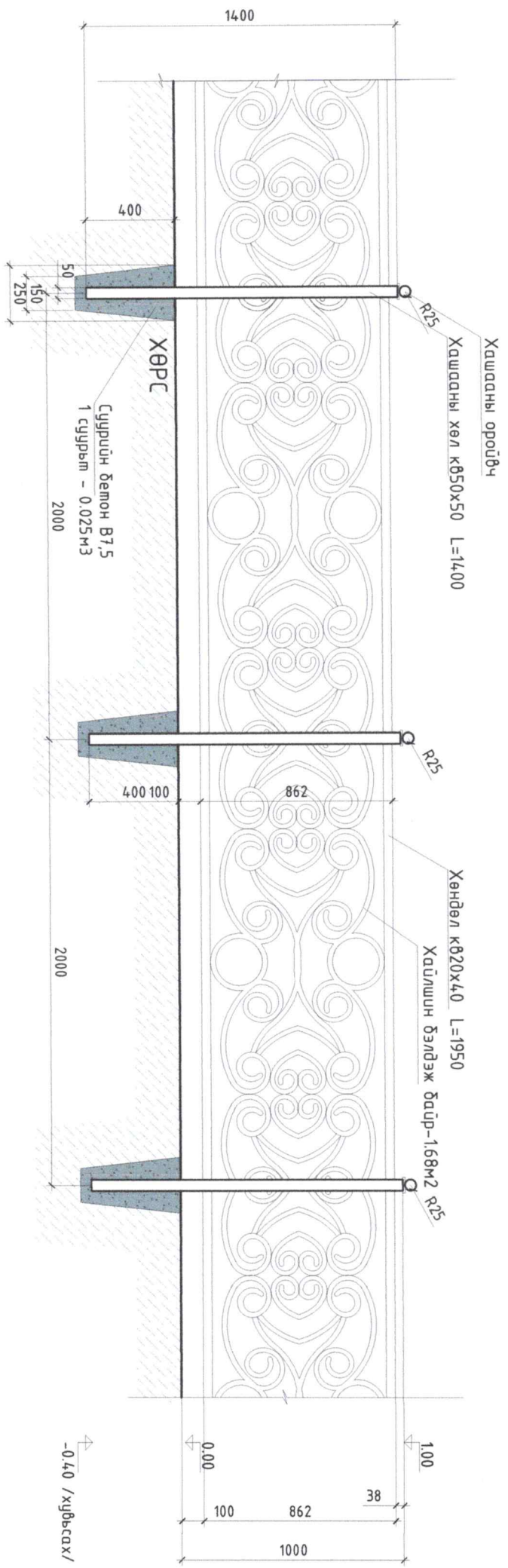

ОГТЛОЛ 1-1 М1:25

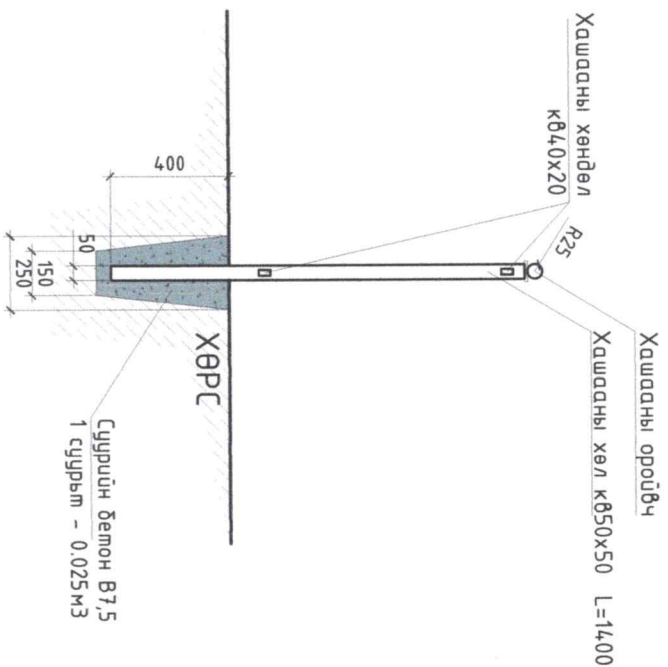

1 БАЙР ХАШААНЫ МАТЕРИАЛЫН ТҮҮВЭР

Дэс дугаар	Материалын нэр мөрөл	Хэмжих нэгж	Тоо хэмжээ
1	Хөл к8 50x50x3	м	1.4
2	Хөндөл к8 20x40x2	м	3.9
3	Хашаны хайлшин бацар 1950x865	м ²	1.68
4	Төмрийн будаа	кг	0.8
5	Суурийн бетон В20	м ³	0.025
6	Хашан оройч φ50	ш	1



Хашаны бацрны загварууд

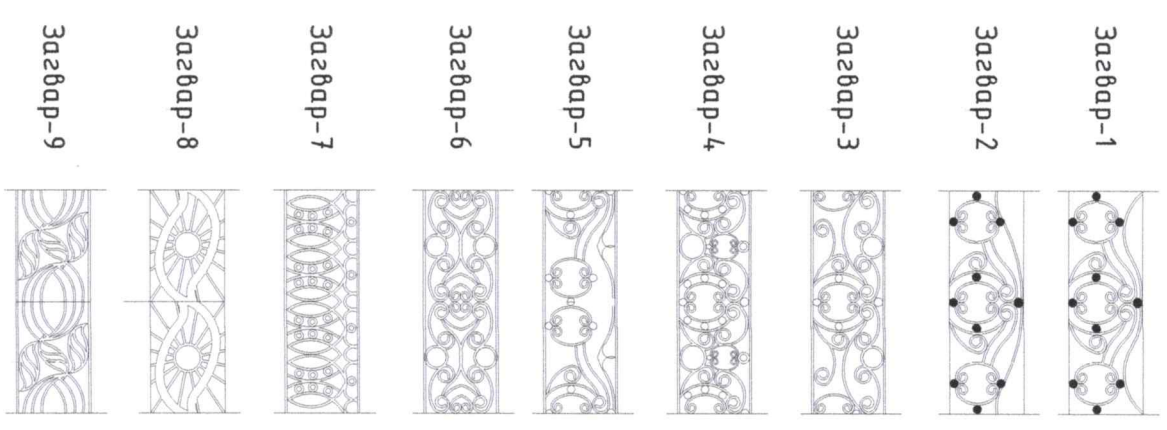

Хэнтий аймаг.
Дадал сум 4-р баг.
Ерөнхий боловсролын
сургуулийн дарилгын их
загвар

Захирагч: П.Ганцсодж
Архитектор: Т.Барууншир
Гүйцэтгэсэн: Т.Барууншир
Шалгагсан: С.Баасандагва
Зургийн нэр: Хайлшин хашааны нүүр тал, огтлол 1-1
Масштаб 1:25
Уг шал: Хувьдас бүх хувьдас

ЭГ шифр: УТЦ-2022/044/03
ТГ шифр: 2022 он 05 сар

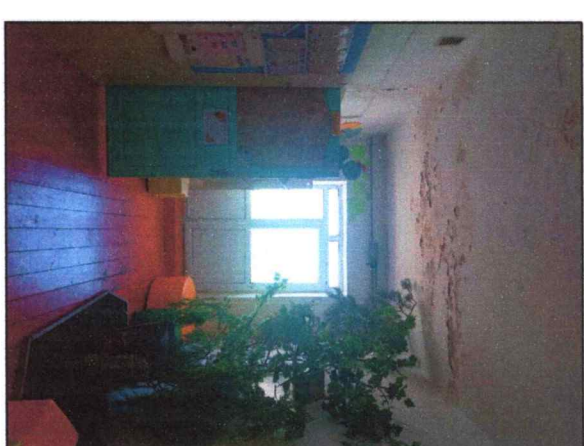
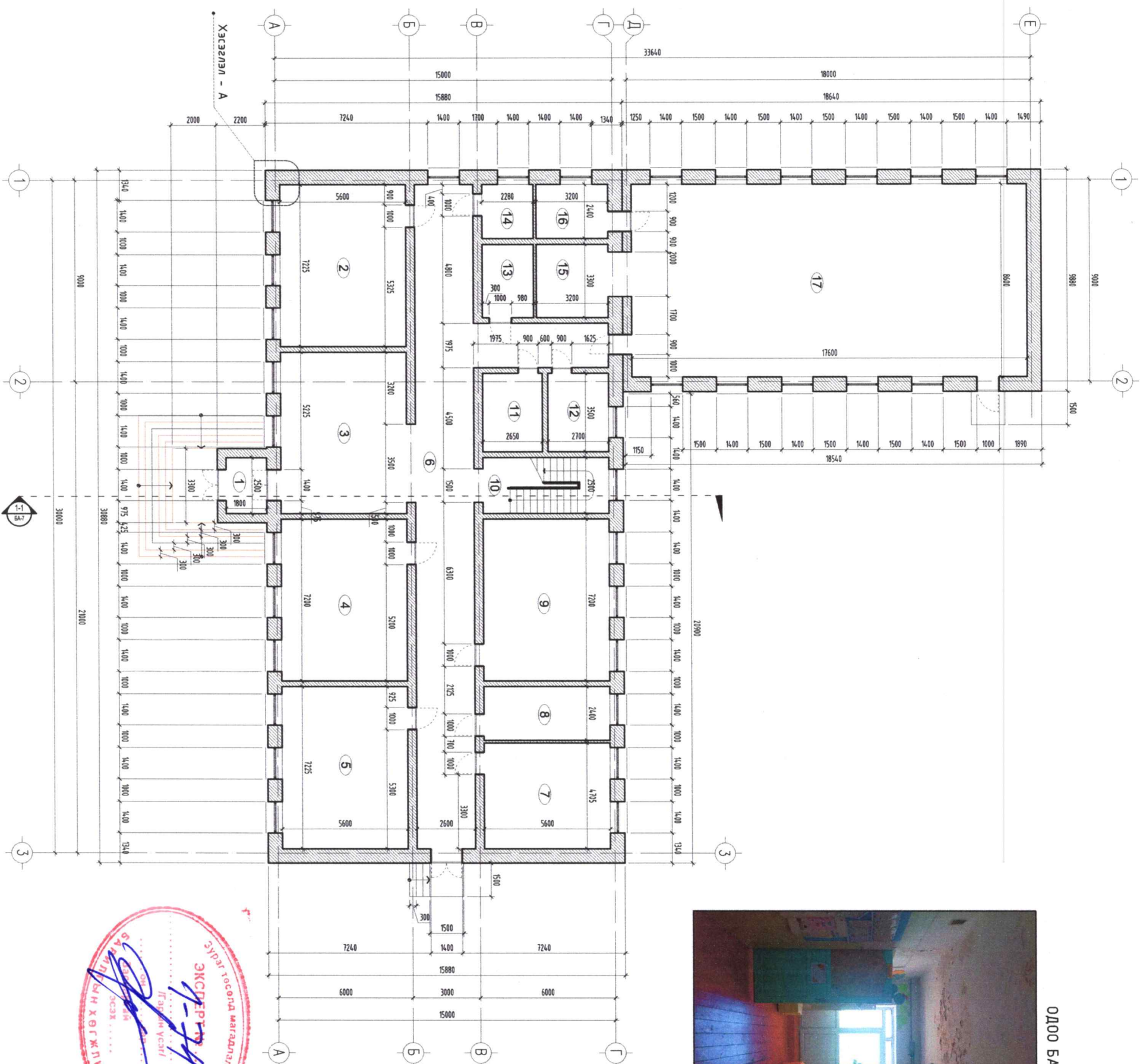

ОДОО БАЙГАА БАЙДАЛ



ТОДОРХОЙЛОЛТ

№	Өрөөний нэвтрүүлэлт	Талбай/м ²	Шилэн мөрөн
1	Гонх	4.5	Мод
2	Ангу	40.46	Мод
3	Үүрчүү хэсэг	4.032	Панна
4	Ангу	4.032	Мод
5	Ангу	40.46	Мод
6	Коридор	88.81	Мод
7	Базу хөжлийн мөб	26.35	Мод
8	Мөнгөрийн өрөө	13.44	Мод
9	Ангу	40.32	Мод
10	Шалны хангил	14.0	Бетон/Гипсма
11	Ариун цэврийн өрөө	9.27	Мод
12	Ариун цэврийн өрөө	9.45	Мод
13	Азгуулах	7.52	Мод
14	Азгуулах	5.47	Мод
15	Уяель	10.56	Мод
16	Базуийн өрөө	7.68	Мод
17	Сноуп заал	15.136	Мод
АШИГЛАЛТИЙН ТАЛБАН		550.29	
БАРЬГИЙН ТАЛБАН		674.54	

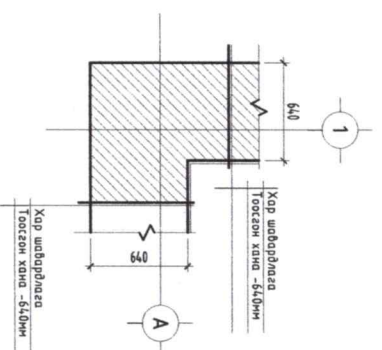

ХЭСЭГЛЭЛ - А М1:25

Хэнтий аймгаг.
Дадал сүм 4-р баг.
Ерөнхий боловсролын
сургуулийн барилгын ЦХ
Засвар

“УРАНТОД ЦЭГ” ХХК

Захирагч	Л.Ганзориг
Архитектор	Т.Баруушир
Гүйцэтгэгч	Т.Баруушир
Шилэгсэн	С.Баасандагва

Зургийн нэр: **Нэгдүгээр давхрын байгуулалт /ХЭМЖИЛТ/**

БА-02

Масштаб 1:200

Үе шал	Хуудас	Бүх хуудас
А3	07	34

ТГ шифр: 2022 он 05 сар

ОДОО БАЙГАА БАЙДАЛ



ТОДОРХОЙЛОЛТ		
№	Өрөөний нэвтрэхүйцлөлт	Талбай/м ² / Шалны мөрөл
1	Ангу /Монгол хэл/	40.46 Моб
2	Ангу	40.32 Моб
3	Ангу	40.32 Моб
4	Ангу /Булангу/	40.46 Моб
5	Коридор	76.96 Моб
6	Ангу	40.46 Моб
7	Ангу	40.32 Моб
8	Шалны хонгил	14.0 Бетон/Литма
9	Ангу	24.92 Моб
10	Ангу	40.46 Моб
11	Спорт заал /өзмөргүйч үргэлжлэл/	-
АШИГЛАЛТЫН ТАЛБАН		398.68
БАРЬЛИГЫН ТАЛБАН		674.54

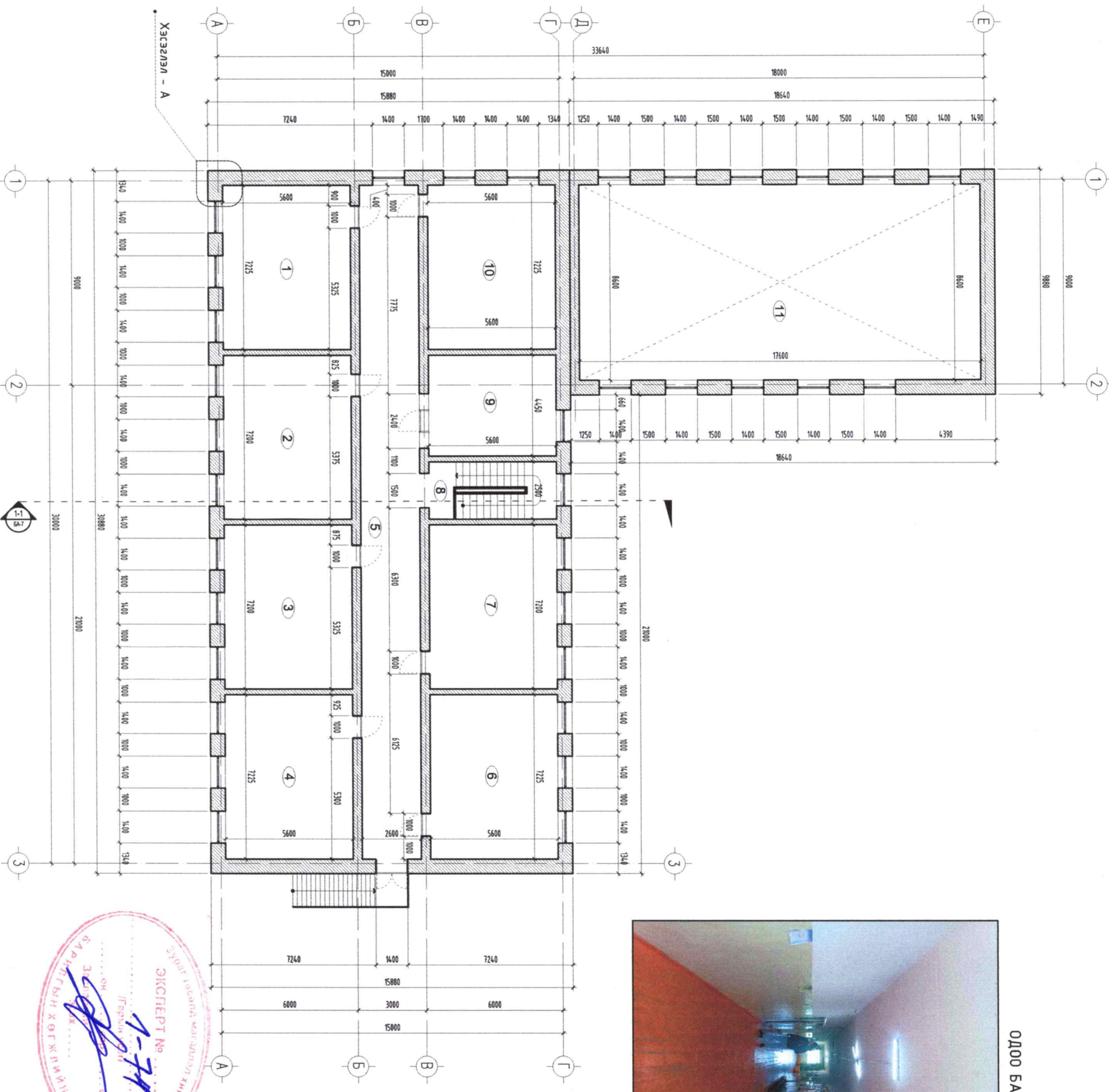
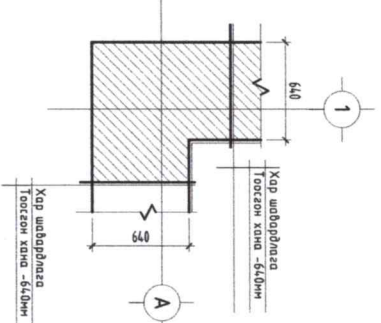

Хэнтий аймга,
Дадал сум 4-р баг.
Ерөнхий боловсролын
сургуулийн барилгын УХ
Засвар

Захирагч: Л.Ганзориг
Архитектор: Т.Баруушир
Гүйцэтгэгч: Т.Баруушир
Шилэгсэн: С.Баасандава

Зургийн нэр:
Хоёрдугаар давхрын
байгуулалт
/ХЭМЖИЛТ/

Масштаб 1:200
Үе шат: Хуудас 08 бүх хуудас 34

ЭГ шифр: УТЦ-2022/044/03
ТГ шифр: 2022 он 05 сар

НҮҮР ТАЛ / ТЭНХЛЭГ 1-3 / Масштаб М1:200

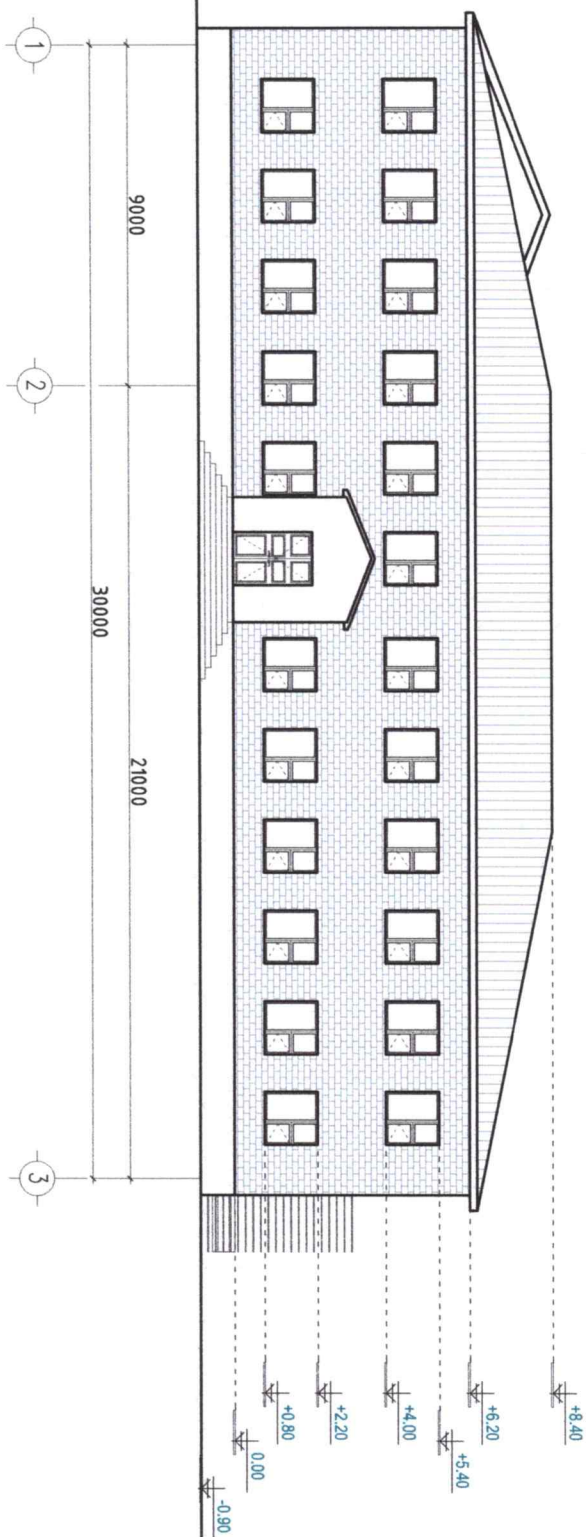

ОДОО БАЙГАА БАЙДАЛ

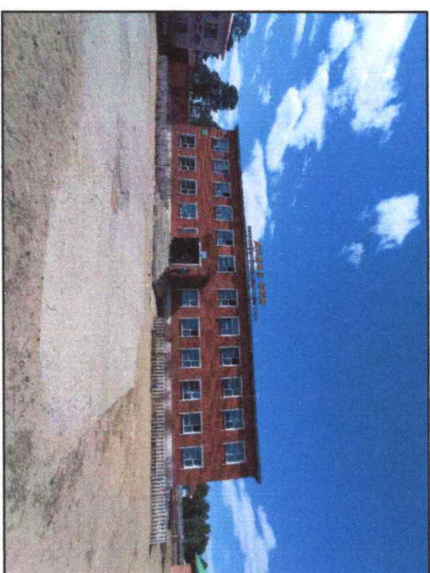

 <p>Хэнтий аймаг, Давд сум 4-р баг, Ерөнхий бодлогын сургуулийн барилгын их засвар</p>		Эрхийн нэр: / Тэнхлэг 1-7 / Хэмжилт /		НҮҮР ТАЛ УТЦ-2022/044/03	
		Захирагч: Л.Ганцсүх		Үе шал: Хувьдас / Бүх хувьдас	
Архитектор: Т.Баруашир		Гүйцэтгэгч: Т.Баруашир		ТТ шифр:	
Гүйцэтгэгч: Л.Ганцсүх		Шагасан: Л.Ганцсүх		2022 он 05 сар	

БА-04

Масштаб 1:200

Үе шал: Хувьдас / Бүх хувьдас

2022 он 05 сар

НҮҮР ТАЛ / ТЭНХЛЭГ А-Е / Масштаб М1:200

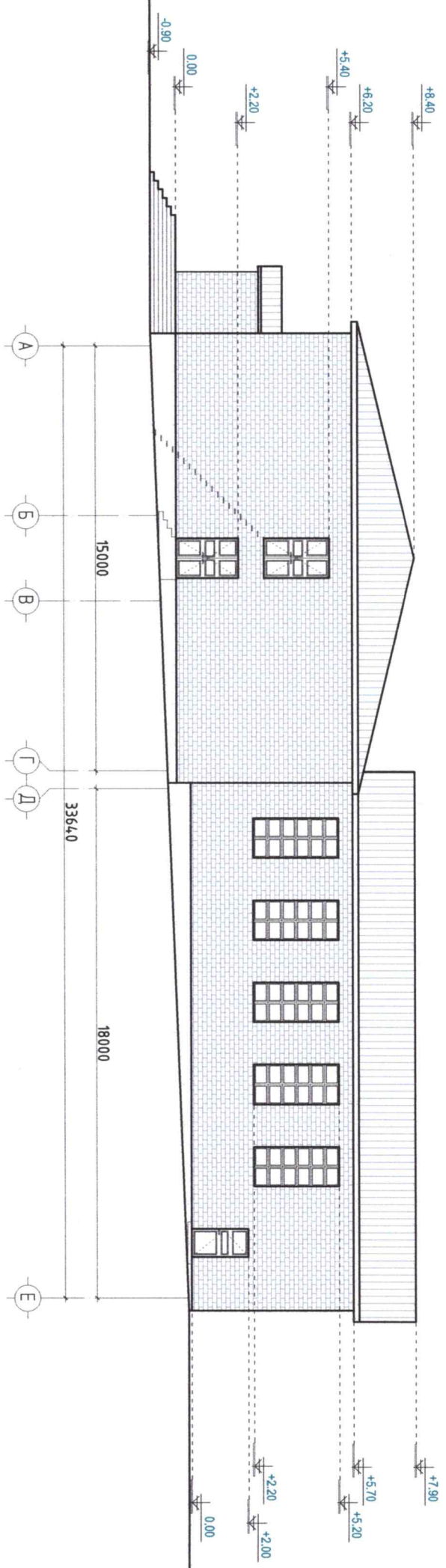

ОДОО БАЙГАА БАЙДАЛ

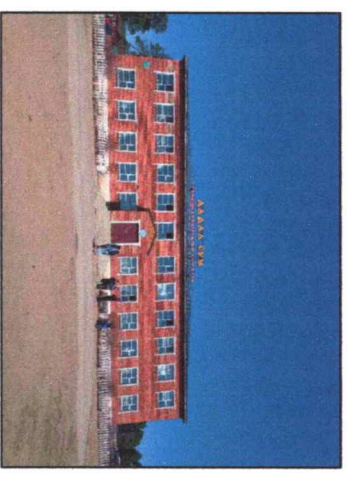

 <p>“УРАН ТОЛ УЈ” ХХК</p>		<p>Хэнтий аймг. Давд сүм 4-р дэг. Ерөнхий боловсролын сургуулийн барилгын их засвар</p>		<p>НҮҮР ТАЛ / ТЭНХЛЭГ А-Е / ХЭМЖИЛМ /</p>		<p>Масштаб 1:200</p>	
		<p>Зохирал Л.Ганцоож</p>	<p>Архитектор Т.Баруашир</p>	<p>Гүйцэтгэгч Т.Баруашир</p>	<p>Л.Ганцоож</p>	<p>Зарчигч нэр / ТЭНХЛЭГ А-Е / ХЭМЖИЛМ /</p>	<p>Үе шам А3</p>
<p>Шалгарсан</p>		<p>Л.Ганцоож</p>		<p>ТГ шифр: УТЦ-2022/044/03</p>	<p>2022 он 05 сар</p>		

1 2 3 4 5 6 7 8

A B C D E F

1 2 3 4 5 6 7 8

A B C D E F

НҮҮР ТАЛ / ТЭНХЛЭГ 3-1 / Масштаб М1:200

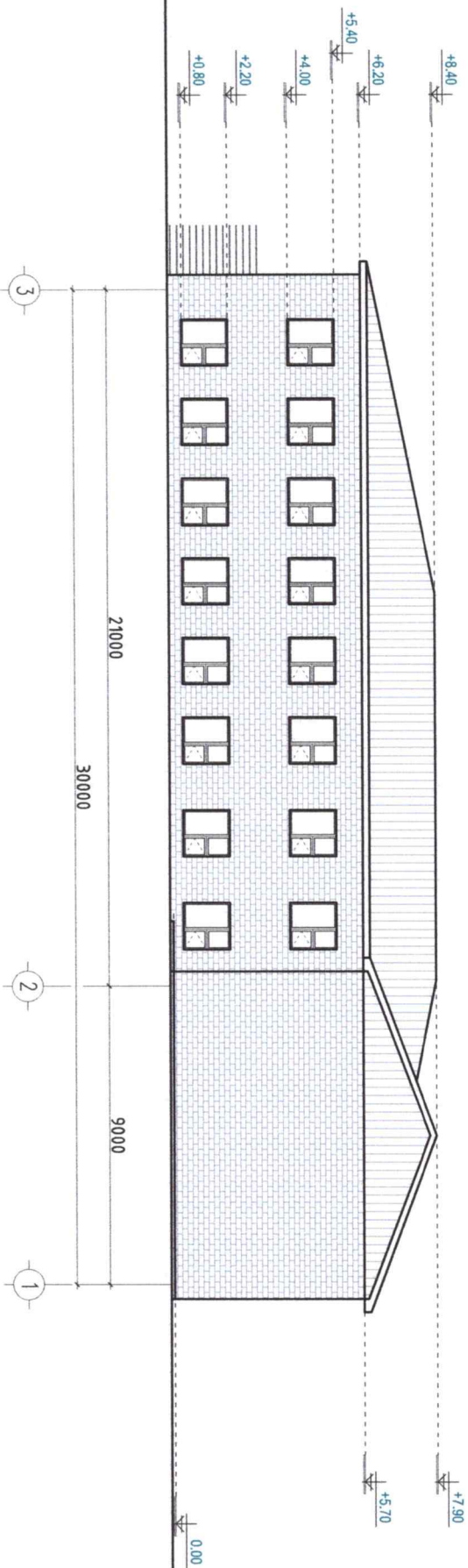

ОДОО БАЙГАА БАЙДАЛ



 <p>“УРАН ТОД ЦЭГ” ХХК</p>		<p>Хэнтий аймгаас Давдгай сум 4-р дэвсгэр Ерөнхий боловсролын сургуулийн барилгын их зөвсгөр</p>		<p>Хүрээлэн нэр: / Тэнхлэг 3-1 / ХЭМЖИЛТ /</p>		<p>Масштаб 1:200</p>		
		<p>Закхирал Л.Ганццогж</p>	<p>Архитектор Т.Баруашир</p>	<p>Гүйцэтгэгч Т.Баруашир</p>	<p>Шалгарсан Л.Ганццогж</p>	<p>Эргэлт нэр: / Тэнхлэг 3-1 / ХЭМЖИЛТ /</p>	<p>НҮҮР ТАЛ</p>	<p>Үе шэл А3</p>
<p>2022 он 05 сар</p>				<p>ЭГ шифр: УТЦ-2022/044/03</p>		<p>ТГ шифр:</p>		

БА-06

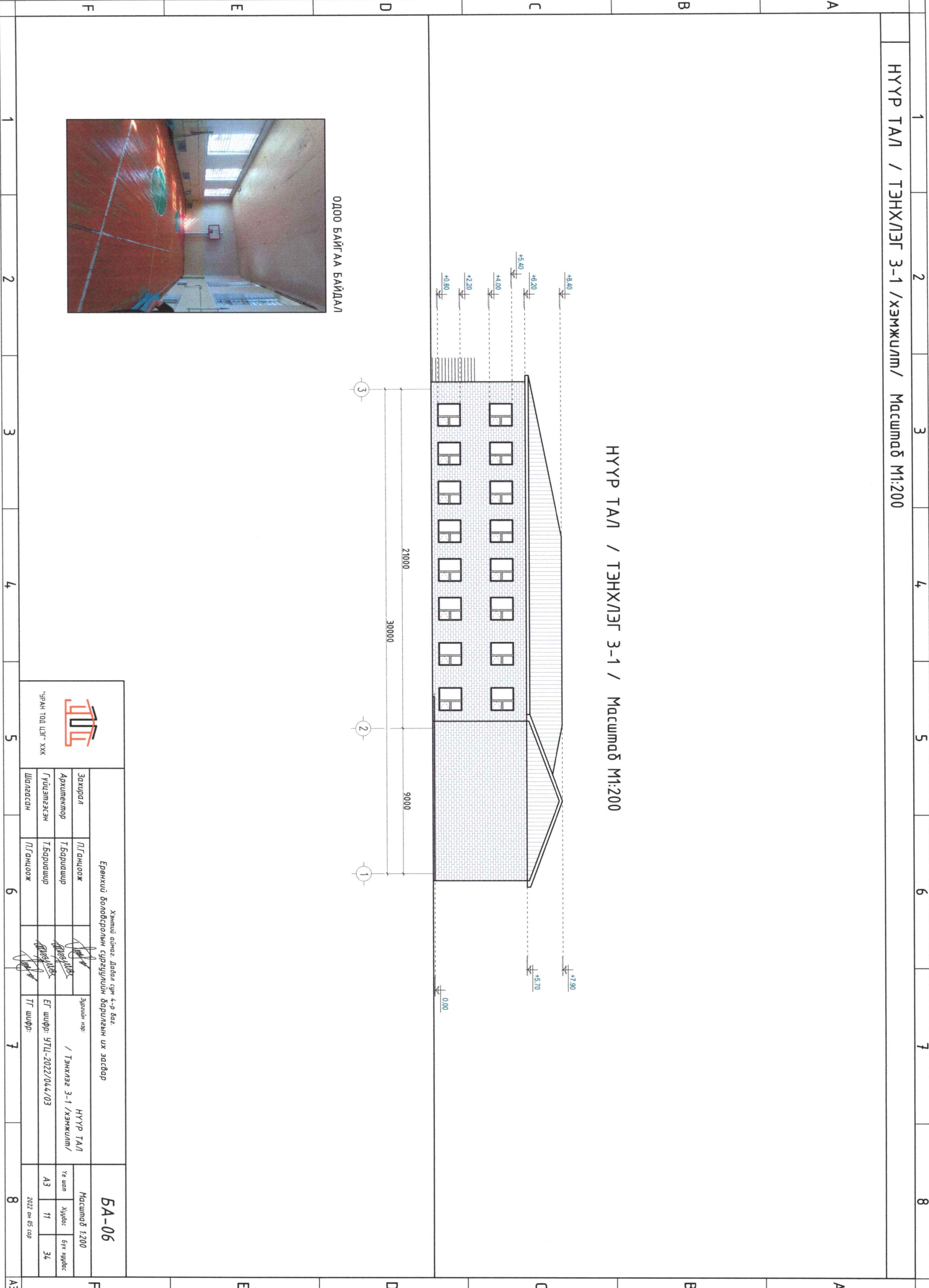

НҮҮР ТАЛ / ТЭНХЛЭГ E-A / Масштаб М1:200

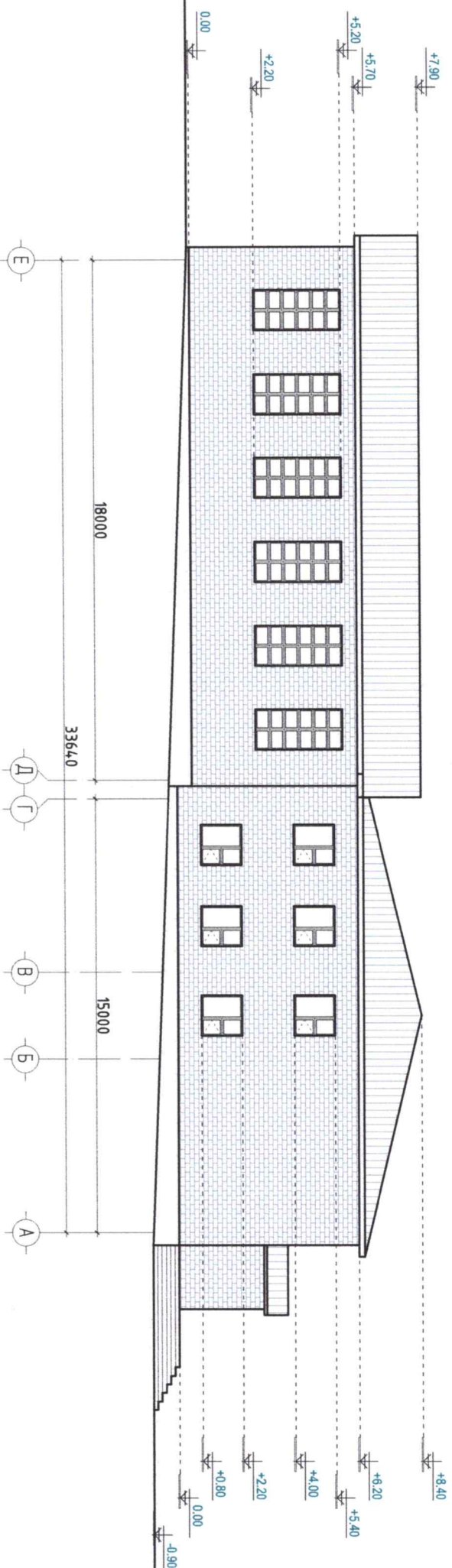

ОДОО БАЙГАА БАЙДАЛ

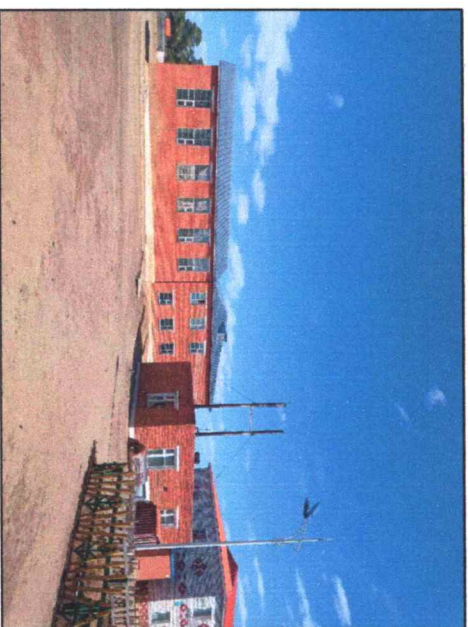

 <p>Хэнтий аймаг, Давдгай сум 4-р баг. Ерөнхий бодовсролын сургуулийн барилгын их засвар</p>		НҮҮР ТАЛ		Масштаб 1:200		
		Захирагч	Л.Ганцсодж	Зургийн нэр:	НҮҮР ТАЛ / ТЭНХЛЭГ E-A / ХЭМЖИЛМ /	Үе шэл
Архитектор	Т.Баруашир			А3	12	34
Гүйцэтгэгч	Т.Баруашир	ЭГ шифр:	УТЦ-2022/044/03	2022 он 05 сар		
Шалгарсан	Л.Ганцсодж	ТГ шифр:				

БА-07

ОГТ/ЛОЛ 1-1 Масштаб М1:200

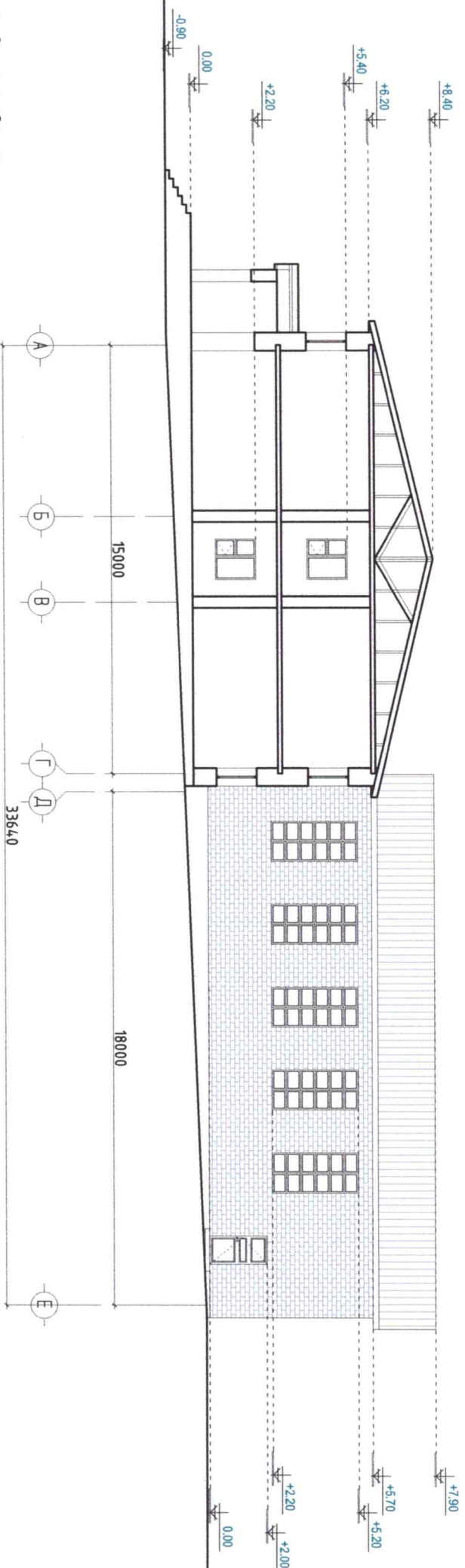

ОДОО БАЙГАА БАЙДАЛ



 <p>“ЧРАН ТОО ЦЭГ” ХХК</p>		<p>Хэнтий аймэг, Давдгай сум 4-р багц, Ерөнхий ёлообсролын сургуулийн барилгын их засвар</p>		<p>ОГТ/ЛОЛ 1-1 /ХЭМЖИЛМ/</p>	<p>Масштаб 1:200</p>
		<p>Захирагч Архитектор Гүйцэтгэсэн Шагасан</p>	<p>Л.Ганцоож Т.Баруашир Т.Баруашир Л.Ганцоож</p>		
				<p>А3</p>	<p>2022 он 05 сар</p>

БА-08

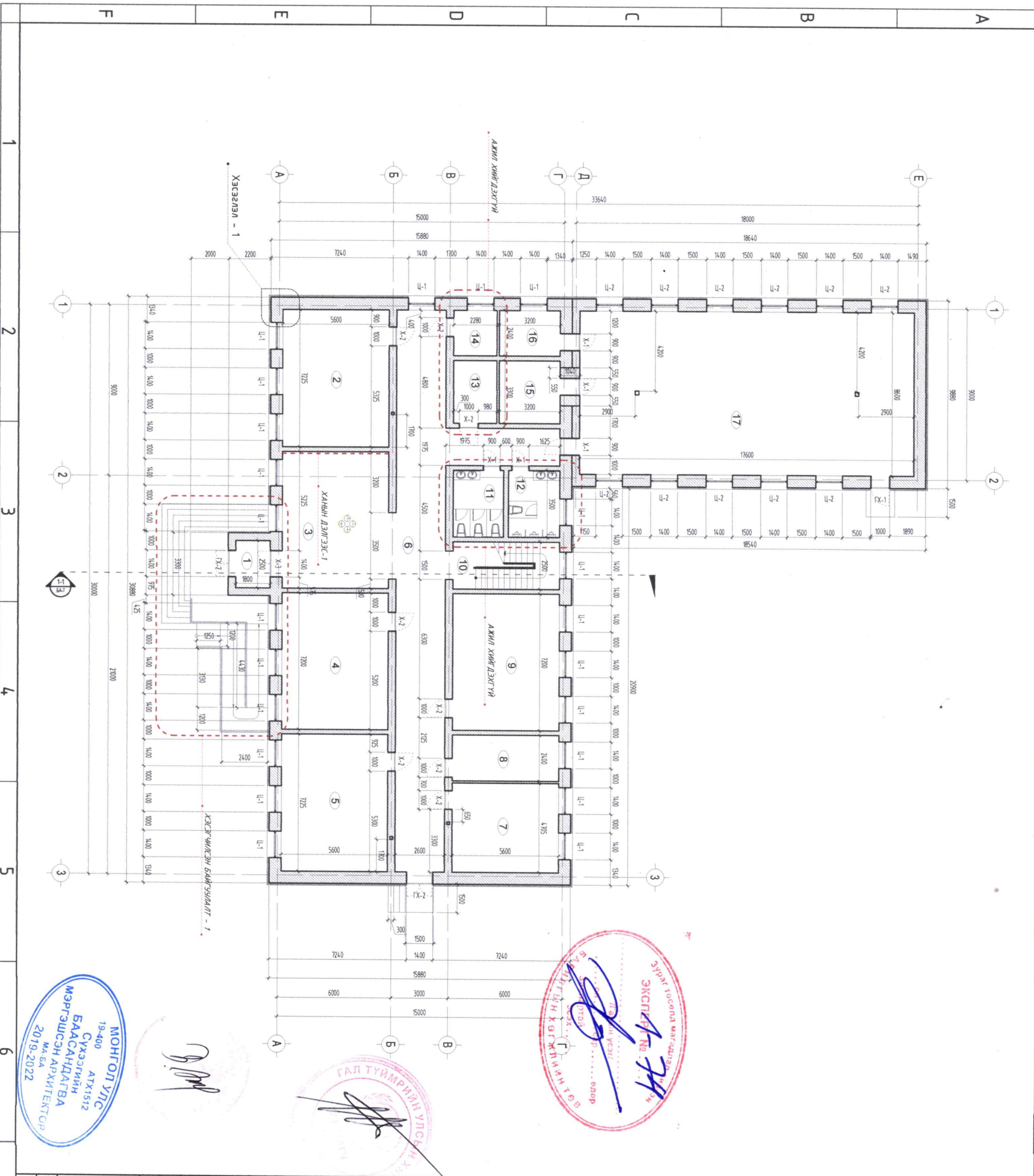

ТОДОРХОЙЛОЛТ

№	Өрөөний тодорхойлолт	Талбай/м ²	Шалны төрөл
1	Гонх	4.5	Плима
2	Ангу	4.0.46	Худбаас
3	Үүдний хэсэг	4.0.32	Плима
4	Ангу	4.0.32	Худбаас
5	Ангу	4.0.46	Худбаас
6	Коридор	88.81	Плима
7	Багш хөжлийн мөб	26.35	Худбаас
8	Менежерийн өрөө	13.44	Худбаас
9	Ангу	4.0.32	Худбаас
10	Шалны хонзги	14.0	Плима
11	Аргун цэврийн өрөө	9.27	
12	Аргун цэврийн өрөө	9.45	
13	Азгуулах	7.52	
14	Азгуулах	5.47	Худбаас
15	Угьель	10.56	Худбаас
16	Багшын өрөө	7.68	Худбаас
17	Спорт заал	151.36	Худбаас
АШИГЛАЛТЫН ТАЛБАЙ		550.29	
БАРИЛТЫН ТАЛБАЙ		674.54	

ХЭСЭГЛЭЛ-1 М1:25

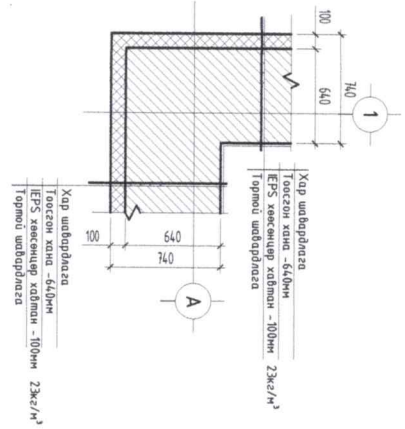

Хэнтий аймаг.
Дадал сум 4-р баг.
Ерөнхий байрбарилгын сургуулийн барилгын их засвар

Захирагч	П.Ганзориг
Архитектор	Т.Барууншир
Гүйцэтгэгч	Т.Барууншир
Шилэгсэн	С.Баясгандявца

Нэгдүгээр давхрын байгуулалт /өөрчлөлт/

Маштаб 1:200	Уг шал	Худбаас	Бүр худбаас
ET шифр: УТЛ-2022/04.4/03	АЗ	15	34
ТТ шифр:	2022 он 05 сар		

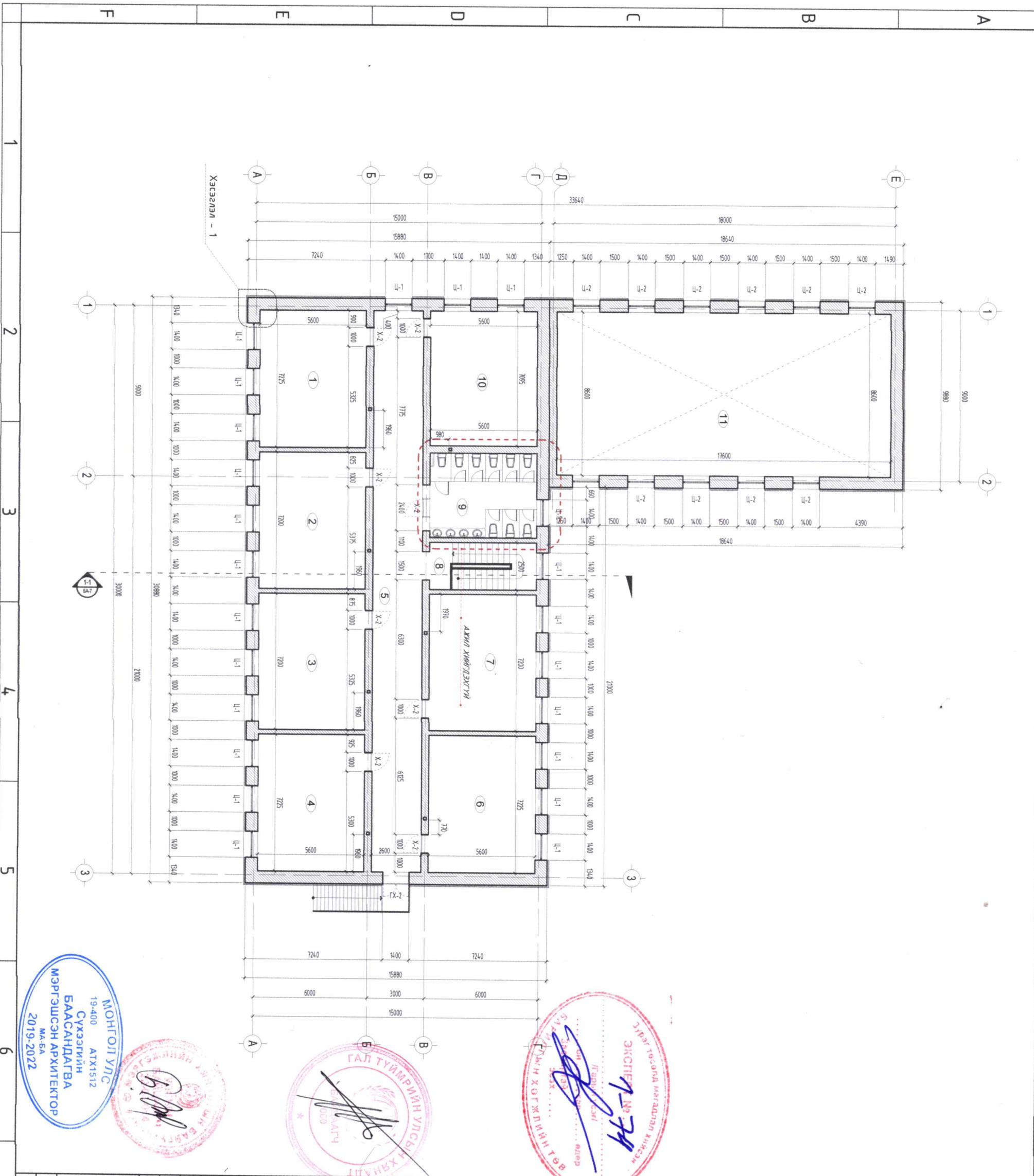

ТӨДӨР ХОЙЛОЛТ

№	Өрөөний тодорхойлолт	Талбай/м ²	Шалны мөрөл
1	Ангу /Монгол хэл/	40.46	Хурдаас
2	Ангу	40.32	Хурдаас
3	Ангу	40.32	Хурдаас
4	Ангу /Биолози/	40.46	Хурдаас
5	Коридор	76.96	Плита
6	Ангу	40.46	Хурдаас
7	Ангу	40.32	Хурдаас
8	Шалны хонгиу	14.0	Плита
9	Ариун цэврийн өрөө	24.92	
10	Ангу	40.46	Хурдаас
11	Спорт задал /озмөргүйн үзэжлэн/		
АШИГЛАЛТЫН ТАЛБАЙ		398.68	
БАРЬЛТЫН ТАЛБАЙ		674.54	



МОНГОЛ УЛС
19-400 АТХ1512
Сүхээгийн
БААСАНДАГВА
МЭРГЭШЭН АРХИТЕКТОР
МА-БА
2019-2022

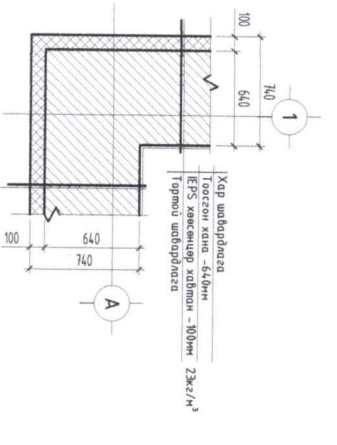

Хэнтий аймаг.
Дадал сум 4-р баг.
Ерөнхий боловсролын
сургуулийн барилгын их
засвар

Захирагч	П.Ганцсод
Архитектор	Т.Барууншир
Гүйцэтгэгч	Т.Барууншир
Шалсан	С.Баасандагва

Хөёрдугаар давхрын
байгуулалт
/өөрчлөлт/
Масштаб 1:200
Уг шалт Хурдаас Бүх хурдаас
АЗ 16 34
ТГ шифр: 2022 он 05 сар

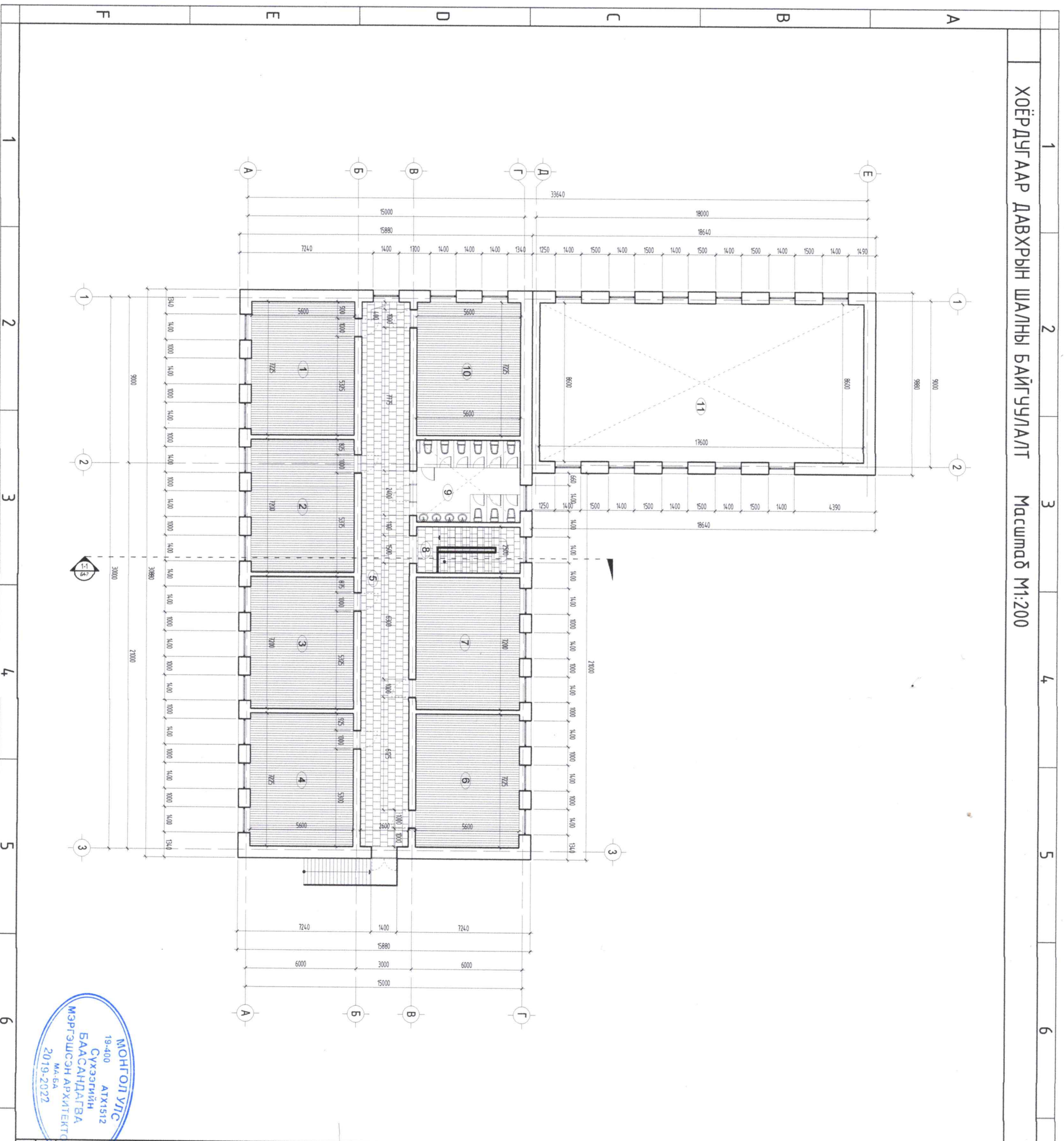

ТОДОРХОЙЛОЛТ

№	Өрөөний модорхойлолт	Талбай/м ²	Шалны төрөл
1	Ангу /Монгол хэл/	40.46	Хулбаас
2	Ангу	40.32	Хулбаас
3	Ангу	40.32	Хулбаас
4	Ангу /Биолози/	40.46	Хулбаас
5	Коридор	76.96	Плима
6	Ангу	40.46	Хулбаас
7	Ангу	40.32	Хулбаас
8	Шалны хонгил	14.0	Плима
9	Ариун цэврийн өрөө	24.92	
10	Ангу	40.46	Хулбаас
11	Спорт задал /өстөрчүүн үрээжлэл/	398.68	
АШИГЛАЛТЫН ТАЛБАЙ		674.54	
БАРИЛТЫН ТАЛБАЙ		674.54	

ТАНИХ ТЭМДЭГ

- Плима шал - 90.96 м²
- Хулбаас шал - 282.80 м²



Хэнтий аймаг.
Дадал сум 4-р баг.
Ерөнхий боловсролын
сургуулийн барилгын их
засвар

Эрхчилж
ЛГанцоож
Архитектор
Т.Баруушир
Гүйцэтгэгч
Т.Баруушир
Шалгасан
С.Баасандагва

Масштаб 1:200

Хөёрдугаар давхрын
шалны байгуулалт
/өөрчлөлт/

ЭГ шифр: УТЦ-2022/044/03
ТТ шифр:



2022 он 05 сар

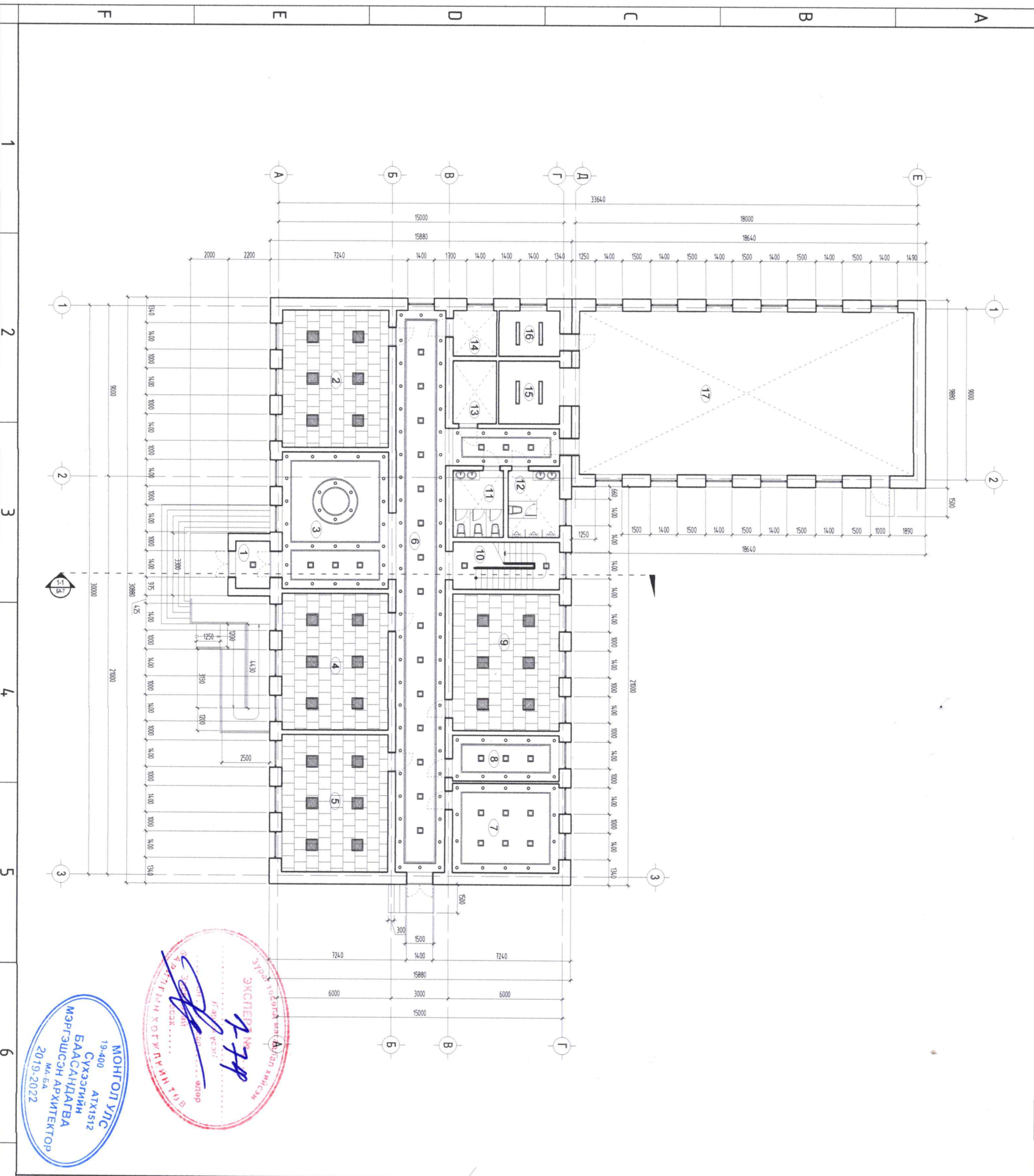

ТОДОРХОЙЛОЛТ

№	Өрөөний тодорхойлолт	Талбай/м ²	Шалны төрөл
1	Ганх	4.5	Плима
2	Ангу	40.66	Худбаас
3	Үүдний хэсэг	40.32	Плима
4	Ангу	40.32	Худбаас
5	Ангу	40.46	Худбаас
6	Коридор	88.81	Плима
7	Багш хөвжлийн мөб	26.35	Худбаас
8	Мөнгөрийн өрөө	13.44	Худбаас
9	Ангу	40.32	Худбаас
10	Шалны хонзил	14.0	Плима
11	Ариун цэврийн өрөө	9.27	
12	Ариун цэврийн өрөө	9.45	
13	Агуулгах	7.52	
14	Агуулгах	5.47	
15	Учель	10.56	Худбаас
16	Батшүйн өрөө	7.68	Худбаас
17	Спорт заал	151.36	Худбаас
АШИГЛАЛТЫН ТАЛБAY		550.29	
БАРИЛТЫН ТАЛБAY		614.54	

- ТАНИХ ТЭМДЭГ**
- Дүүжин тааз /161.56м²/
 - Эмчлэгдсэн будаг тааз /32.24м²/
 - Хойдлан бүхий үетэй гилсэн тааз гэрлэн чимээлэмтэй /168.13м²/
 - LED панел гэрэл 18W 295x295 /30ш/
 - LED панел гэрэл 18W 600x600 /24ш/
 - Өврийн гэрэл 2x36W /4ш/
 - LED нүдэн гэрэл /115ш/

Хэнтий аймаг.
 Дадал сум 4-р баг.
 Ерөнхий боловсролын
 сургуулийн барилгын их
 засвар



<p style="text-align: center;">ЭХЭВЭР</p> <p>Эрхчилэгч: <i>[Signature]</i></p> <p>Архитектор: <i>[Signature]</i></p> <p>Гүйцэтгэгч: <i>[Signature]</i></p> <p>Шалсан: <i>[Signature]</i></p> <p>Зургийн нэр: БА-14</p>	<p style="text-align: center;">ХАМГААГАГЧ</p> <p>Эрхчилэгч: <i>[Signature]</i></p> <p>Архитектор: <i>[Signature]</i></p> <p>Гүйцэтгэгч: <i>[Signature]</i></p> <p>Шалсан: <i>[Signature]</i></p>
	<p style="text-align: center;">МОНГОЛ УЛС</p> <p>19-400 АТХ1512</p> <p>СУХЭЭГИЙН</p> <p>БААСАНДАЛГА</p> <p>МЭРГЭШСЭН АРХИТЕКТОР</p> <p>МА-БА</p> <p>2019-2022</p>

<p>Нэгдүгээр давхрын таазны байгуулалт /өөрчлөлт/</p> <p>Масштаб 1:200</p> <p>Уг шат: Худбаас Бүх худбаас</p> <p>АЗ 19 34</p> <p>ТТ шифр: 2022 он 05 сар</p>	<p>Уг шат: Худбаас Бүх худбаас</p> <p>АЗ 19 34</p> <p>2022 он 05 сар</p>
--	--

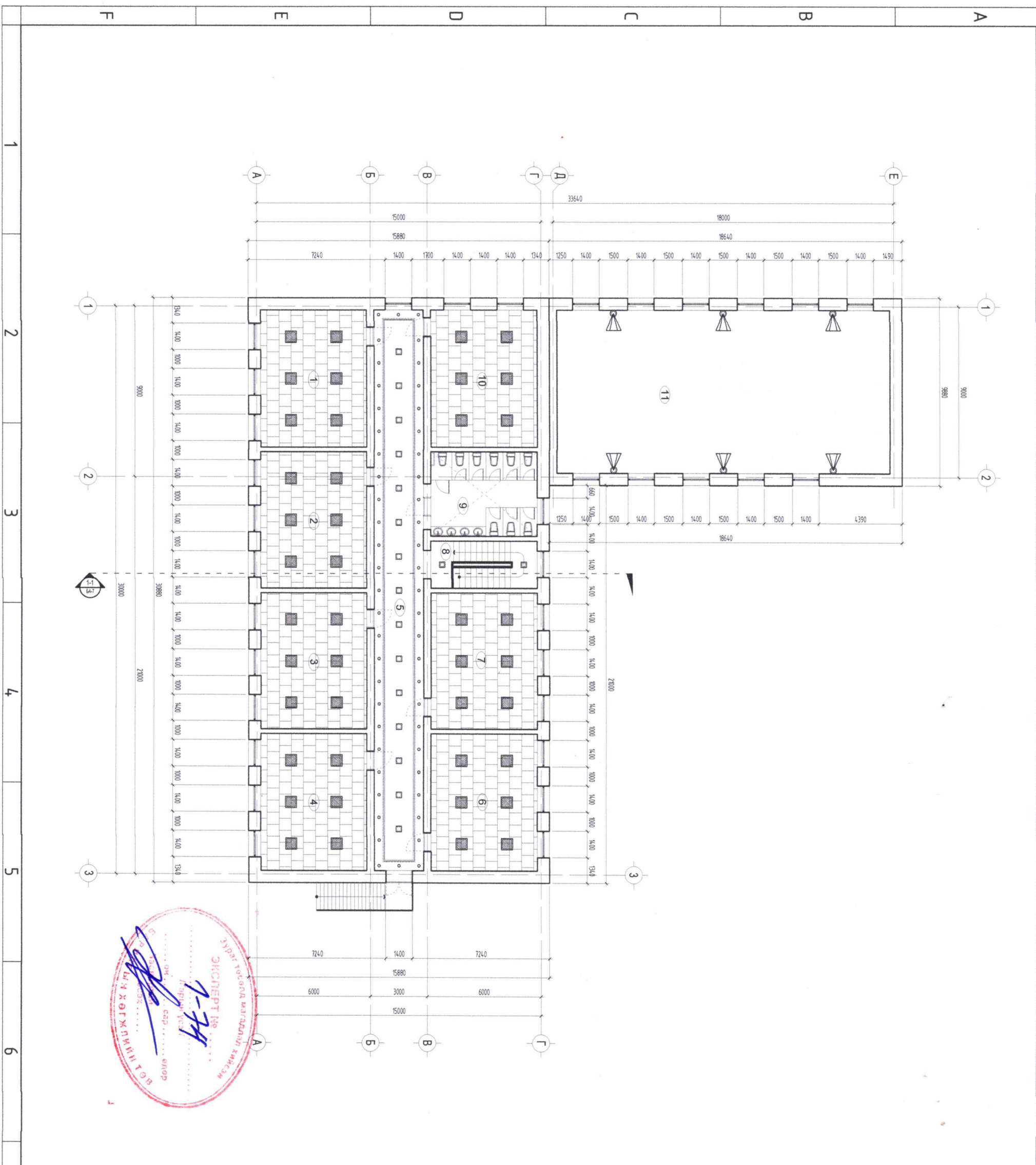

ТОДОРХОЙЛОЛТ

№	Өрөөний тодорхойлолт	Талбай/м ²	Шалны төрөл
1	Ангу /Нонсол хэл/	40.46	Хурдаас
2	Ангу	40.32	Хурдаас
3	Ангу	40.32	Хурдаас
4	Ангу /Биологи/	40.46	Хурдаас
5	Коридор	76.96	Пилла
6	Ангу	40.46	Хурдаас
7	Ангу	40.32	Хурдаас
8	Шалны хонзгал	14.0	Пилла
9	Арчун цэврийн өрөө	24.92	
10	Ангу	40.46	Хурдаас
11	Спорто залал /осморгуун үрээжлэл/		
АШИГЛАЛТЫН ТАЛБАН		398.68	
БАРИЛТЫН ТАЛБАН		614.54	

ТАНИХ ТЭМДЭГ

- Дүүжин тааз /282.80м²/
- Эгчилсэн будаг тааз /165.36м²/
- Хуцлагдсан бүхий төмөр зулгуун тааз /сэрлэн чимэглэлтэй /76.96м²/
- LED ламел гэрэл 18W /295x295 /17ш/
- LED ламел гэрэл 18W /600x600 /42ш/
- LED мүүдэн гэрэл /52ш/
- LED прожектор 1000V /6ш/

Хэнтий аймаг,
Дадал сум 4-р баг,
Ерөнхий бодлогын
сургуулийн барилгын их
засвар



Эхчирал	Л.Ганцоож
Архитектор	Т.Баруушир
Гүйцэтгэсэн	Т.Баруушир
Шалгарсан	С.Басандагва

Зургийн нэр:
БА-15

Хоёрдугаар давхрын
таазны байгуулалт
/өөрчлөлт/

Масштаб 1:200	Хуудас	Бүх хуудас
А3	20	34

ЭГ шифр: УТЦ-2022/04.4/03
ТГ шифр: 2022 он 05 сар

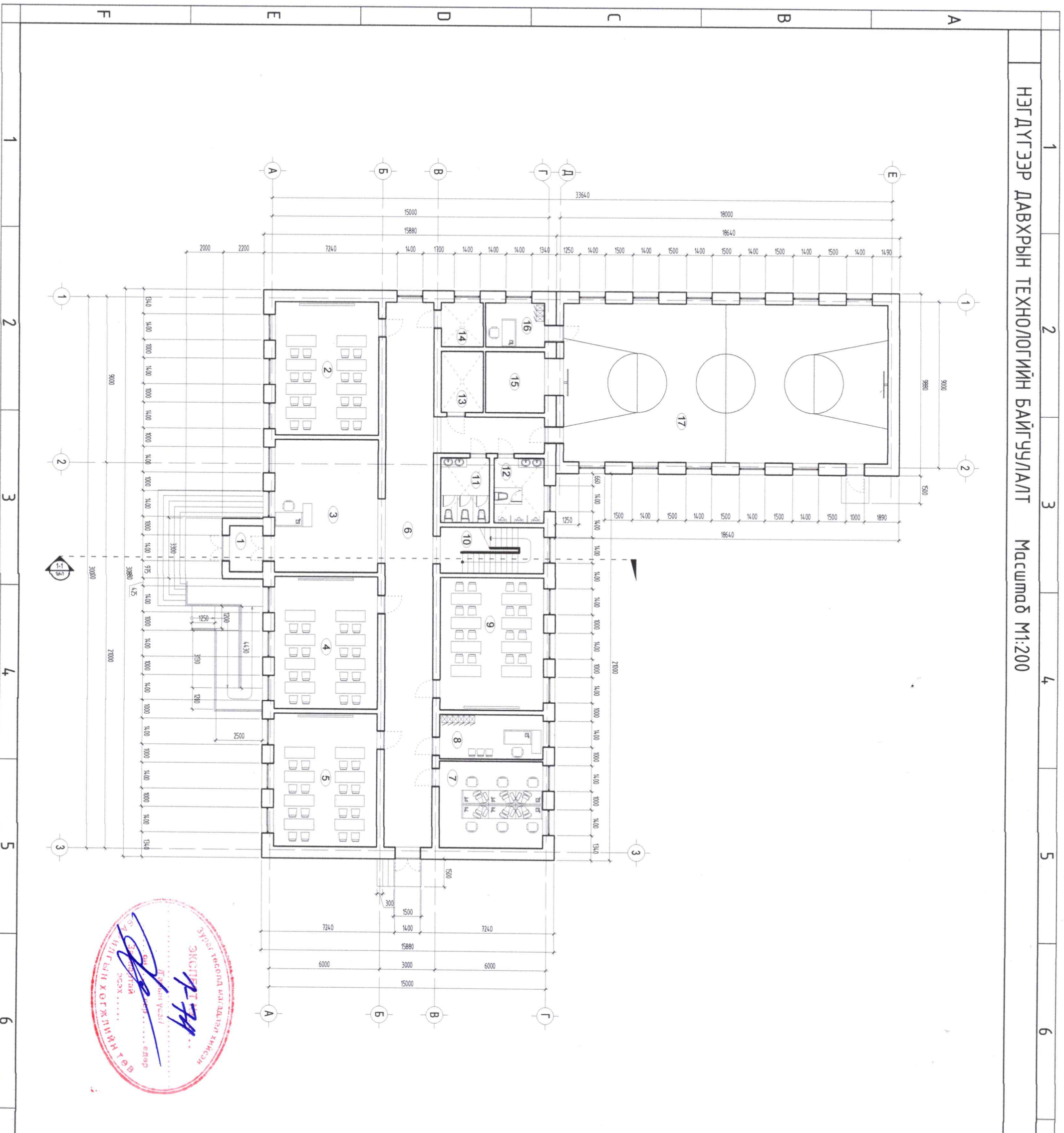

ТӨДӨРХӨЙЛӨЛТ

№	Өрөөний тодорхойлолт	Талбай/м ²	Шилжн мөрөн
1	Гонх	4,5	Плима
2	Ангу	40,46	Худбаас
3	Үүдний хэсэг	4,032	Плима
4	Ангу	4,032	Худбаас
5	Ангу	40,46	Худбаас
6	Коридор	88,81	Плима
7	Бэгш хөгжлийн мэд	26,35	Худбаас
8	Менежерийн өрөө	13,44	Худбаас
9	Ангу	40,32	Худбаас
10	Шатны хонгил	14,0	Плима
11	Ариун цэврийн өрөө	9,27	
12	Ариун цэврийн өрөө	9,45	
13	Азгуулах	7,52	
14	Азгуулах	5,47	
15	Уэль	10,56	Худбаас
16	Базшын өрөө	7,68	Худбаас
17	Спорт заал	151,36	Худбаас
АШИГЛАЛТЫН ТАЛБАН		550,29	
БАРИЛТЫН ТАЛБАН		671,54	

Хэнтий аймаг.
Дадал сум 4-р баг.
Ерөнхий боловсролын
сургуулийн барилгын их
засвар

Эхчарал: ЛГанцоож
Архитектор: ТБаруашир
Гүйцэтгэсэн: ТБаруашир
Шилэгсэн: СБаасандагва
Зургийн нэр: **БА-16**

Нэгдүгээр давхрын
технологийн байгуулалт
/өөрчлөлт/

ЕГ шифр: УТЦ-2022/044/03
ТТ шифр: 2022 он 05 сар

Масштаб 1:200
Үе шат: Худбаас, Бүч худбаас
АЗ 21 34

ХОЁРДУГААР ДАВХРЫН ТЕХНОЛОГИЙН БАЙГУУЛАЛТ Масштаб М1:200

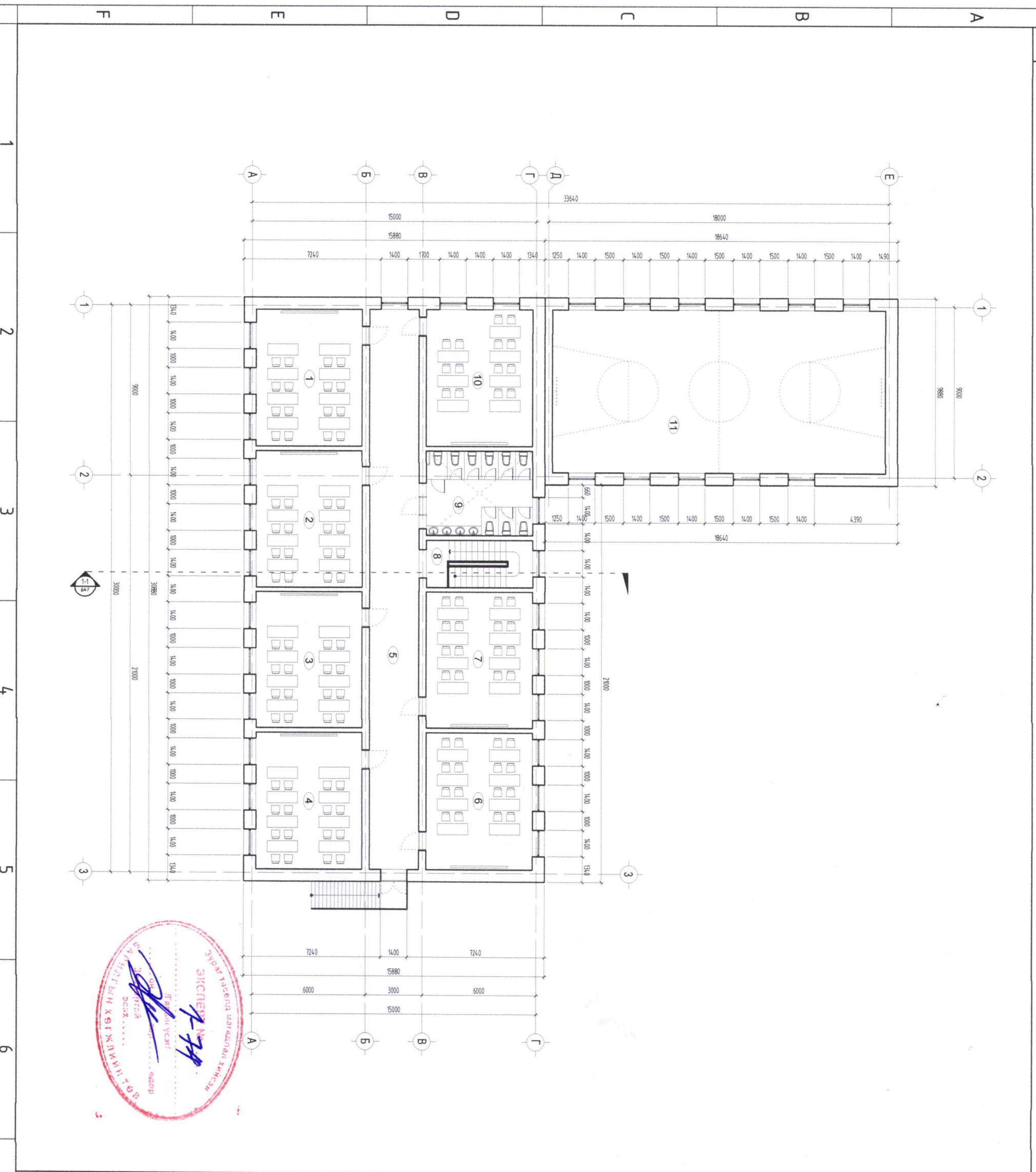

ТОДОРХОЙЛОЛТ

№	Өрөөний тодорхойлолт	Талбай/м ²	Шалны төрөл
1	Ангу /Нонсон хэв/	40.46	Хурдас
2	Ангу	40.32	Хурдас
3	Ангу	40.32	Хурдас
4	Ангу /Биологи/	40.46	Хурдас
5	Коридор	76.96	Пилла
6	Ангу	40.46	Хурдас
7	Ангу	40.32	Хурдас
8	Шалны хонсөл	14.0	Пилла
9	Арчун цэврийн өрөө	24.92	
10	Ангу	40.46	Хурдас
11	Спорт заал /огторгуйн үрээжлэл/		
АШИГЛАЛТЫН ТАЛБАЙ		398.68	
БАРИЛТЫН ТАЛБАЙ		614.54	

Хэнтий аймаг.
Дадал сум 4-р баг.
Ерөнхий боловсролын
сургуулийн барилгын их
засвар

Эхчирал	ЛГанцоож
Архитектор	ТБаруашир
Гүйцэтгэгч	ТБаруашир
Шилгэсэн	СБаасандагва

Зургийн нэр: **БА-17**

Хөёрдугаар давхрын технологийн байгуулалт /өөрчлөлт/

Масштаб 1:200

Үе шал: Хурдас 22, Бүр хурдас 34

ЕГ шифр: УТЦ-2022/044/03

ТГ шифр: 2022 он 05 сар



ТГ шифр: 2022 он 05 сар

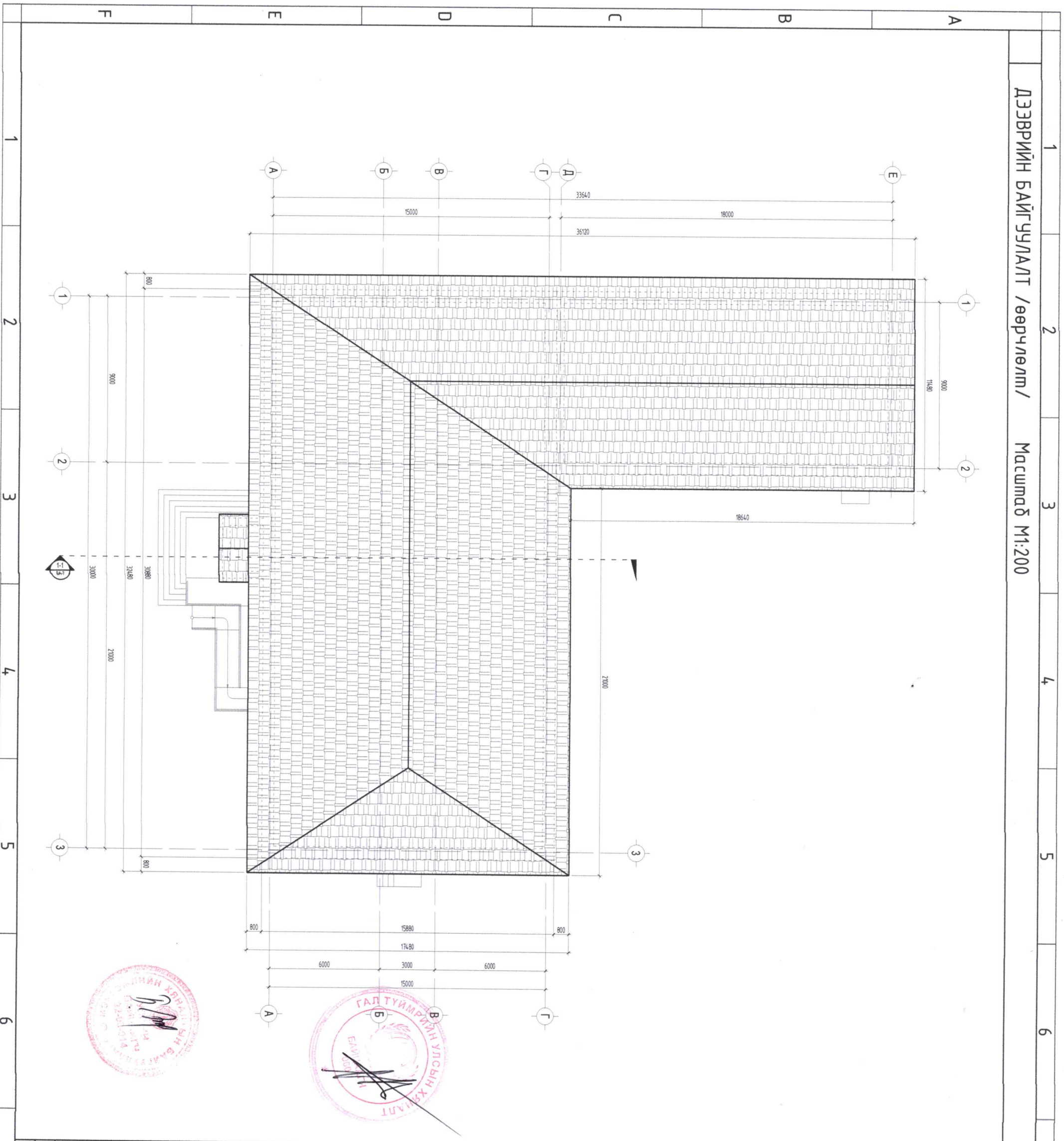

ТӨЛДӨРХОЙЛОЛТ

- ДЭЭВЭР:**
- Барилгын дэвэр нь нэлцү нүрцү дэвэртэй.
 - Дэвэрийг зориулалтын ховилтой металаар өнгөлөн, сайн чанарын төмрийн бүрдгээр бүрднэ. Ногоон болон улбар шар.
 - Модон нэлцү нүрцү дэвэрийг усгарахдаа галаас хамгаалах түрхлэг бүжүү нэвтшилтийг 2 дахин хийж галын аюулгүй ажиглагааг хангаж ажиллана.
 - Дэвэрийн дулаалгыг хийхээс өмнө ус цур тусгаарлагч дэвсэх бэлдцийн зөрүүлэг ЭОС-ээс багагүй байна.
 - Эрдэс хөвөн дулаалгын материалыг сонгон дулаална. Дулаалгын зүсээн 10см байна.
 - Дэвэрийн борооны ус зайлуулах металл сүвэгийг дэвэрийн приметрийн дагуу хийх бөгөөд усны өөрийн урсцаар цуглуулж ус зайлуулах хоолойгоор дамжчуулан зайлуулна.

Хэнтий аймаг.
 Дадал сум 4-р баг.
 Ерөнхий боловсролын
 сургуулийн барилгын их
 засвар

Захирагч	Л.Ганцгоож		
Архитектор	Т.Баруушир		
Гүйцэтгэгч	Т.Баруушир		
Шалгасан	С.Баасандагва		
Зургийн нэр:	БА-18		
Дэвэрийн байгуулалт /өөрчлөлт/			
Масштаб 1:200			
Үе шат	Хувьдас	Бүт хувьдас	
ЕГ шифр: УТЦ-2022/044/03	А3	23	34
ТТ шифр:	2022 он 05 сар		



БАТЛАВ. ХЭНТИЙ АЙМГИЙН ГХБХБГ-ЫН ДАРГА / Д.БАЯРХҮҮ /
 ХЭНТИЙ АЙМГИЙН ЕРӨНХИЙ АРХИТЕКТОР / Ш.АРИУНБОЛОР /

НҮҮР ТАЛ / ТЭНХЛЭГ 1-3 / Масштаб М1:200

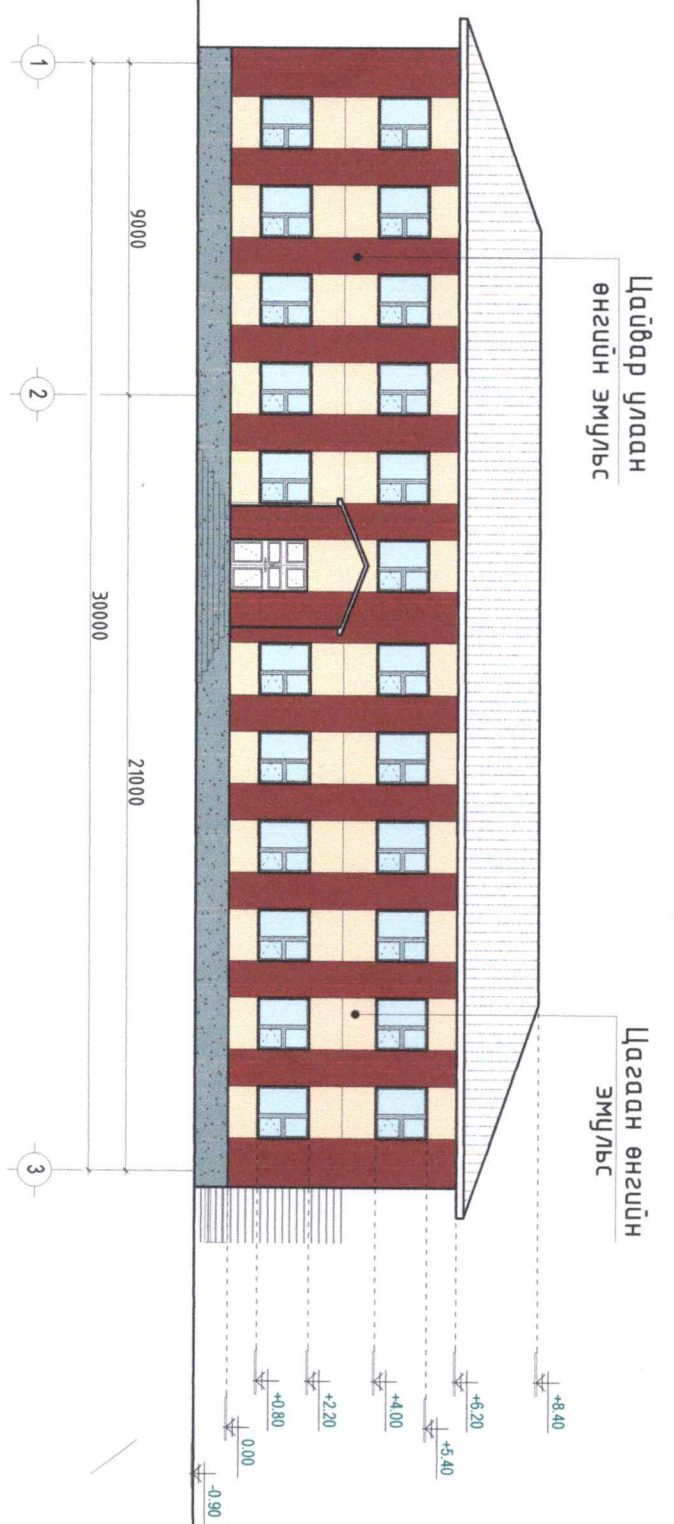

ТАНИХ ТЭМДЭГ:

- Фасадны эмүльс /Улаанхүрэн RGB 161,79,79/
- Фасадны эмүльс /Шаргал RGB 255,237,184/
- Фасадны эмүльс /Хар саарал RGB 99, 100, 102/
- Хувцандар рамтай вакум цонх

 "УРАН ТОД ЦЭГ" ХХК		Ерөнхий бодвсролын сургуулийн барилгын их засвар		Масштаб 1:200	
		Захирагч Архитектор Гүйдэмгэсэн Шалгагсан	Л.Ганцсүж Т.Барууншир Т.Барууншир С.Баасандагва	Зургийн нэгд / Тэнхлэг 1-7 / өөрчлөлт / НҮҮР ТАЛ	Үе шал Хувцас Бүр хувцас

БА-19

БАТЛАВ.
 ХЭНТИЙ АЙМГИЙН ГХБХБГ-ЫН ДАРГА / Д.БАЯРХҮҮ /
 ХЭНТИЙ АЙМГИЙН ЕРӨНХИЙ АРХИТЕКТОР / Ш.АРИУНБОЛОР /

НҮҮР ТАЛ / ТЭНХЛЭГ А-Е / Масштаб М1:200

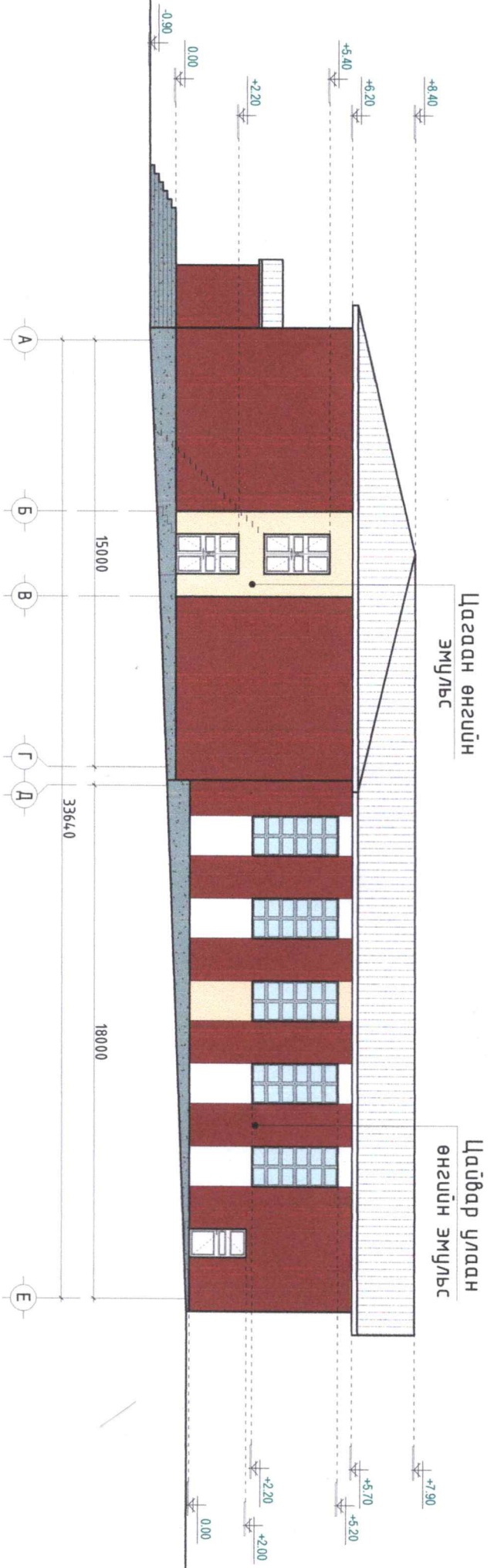

ТАНИХ ТЭМДЭГ:

- Фасадны эмгүлс /Улаанхүрэн RGB 161,79,79/
- Фасадны эмгүлс /Шаргал RGB 255,237,184/
- Фасадны эмгүлс /Хар саарал RGB 99, 100, 102/
- Хувцандар рамтай вакум цонх

 "ГранТолЦэг" ХХК		Хэнтий аймгаас Давал сум 4-р баг Ерөнхий бодолсролын сургуулийн барилгын их засвар		Заруулин нэр: / Тэнхлэг А-Е / өөрчлөлт /		НҮҮР ТАЛ Масштаб 1:200	
		Захирагч Архитектор Гүйцэтгэгч Шалгагч	Л.Ганцсодж Т.Баруушир Т.Баруушир С.Басандагва	Гүйцэтгэгч Т.Баруушир	Т.Г. шифр: УТЦ-2022/04/03	Үе шэл АЗ	Хувцас 25

БА-20

БАТЛАВ.
 ХЭНТИЙ АЙМГИЙН ГХБХБГ-ЫН ДАРГА / Д.БАЯРХҮҮ /
 ХЭНТИЙ АЙМГИЙН ЕРӨНХИЙ АРХИТЕКТОР / Ш.АРИУНБОЛОР /

НҮҮР ТАЛ / ТЭНХЛЭГ 3-1 / Масштаб М1:200

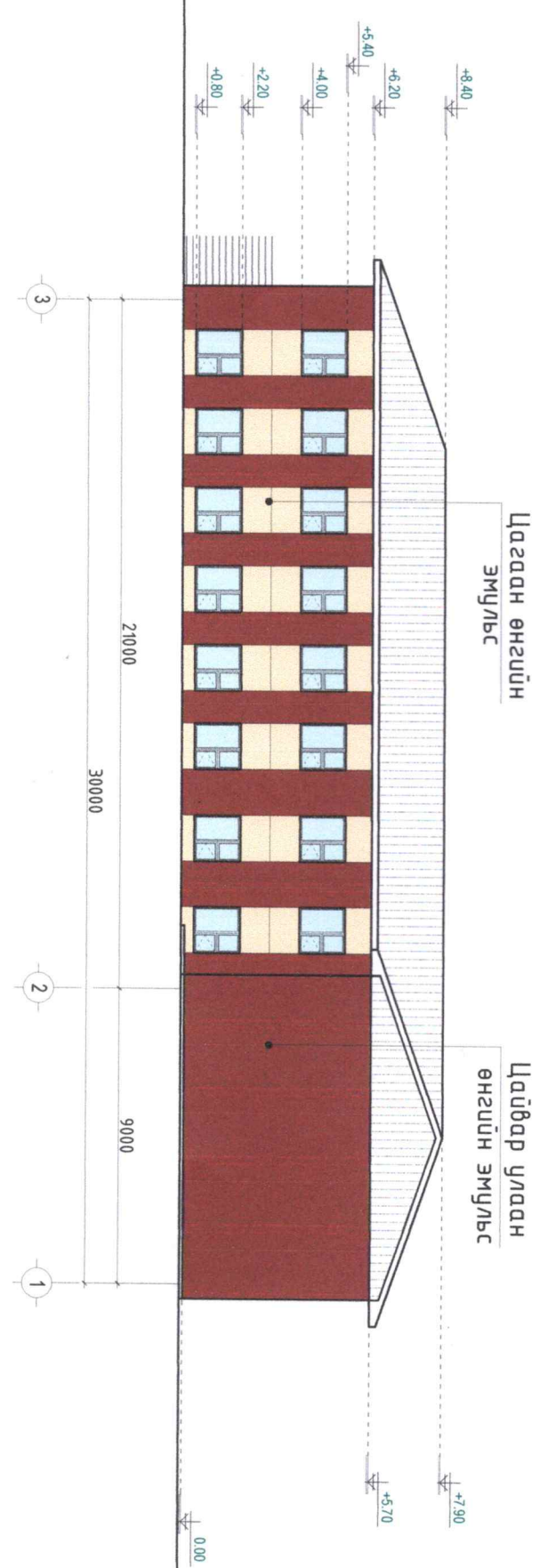

ТАНИХ ТЭМДЭГ:

- Фасадны эмүльс /Улаанхүрэн RGB 161,79,79/
- Фасадны эмүльс /Хар саарал RGB 99, 100, 102/
- Фасадны эмүльс /Шаргал RGB 255,237,184/
- Хувцанцар рамтай вакум цонх

 "ГРАН ТОЛ ЦЭГ" ХХК		Хэнтий аймаг, Дарга сүн 4-р байр Ерөнхий бэлдсэргийн сургуулийн барилгын их засвар		Б.А-21 Масштаб 1:200	
		Захирагч Архитектор Гүйцэтгэгч Шаарсан	Л.Ганцсүж Т.Барууншур Т.Барууншур С.Баасандагва	Зургийн нэр / Тэнхлэг 3-1 / өөрчлөлт / ЕГ шифр: УТЦ-2022/044/03 ТТ шифр:	НҮҮР ТАЛ / Тэнхлэг 3-1 / өөрчлөлт / Уг шифр: УТЦ-2022/044/03

БАТЛАВ.
 ХЭНТИЙ АЙМГИЙН ГХХБХБГ-ЫН ДАРГА / Д.БАЯРХҮҮ /
 ХЭНТИЙ АЙМГИЙН ЕРӨНХИЙ АРХИТЕКТОР / Ш.АРИУНБОЛОР /

НҮҮР ТАЛ / ТЭНХЛЭГ Е-А / Масштаб М1:200

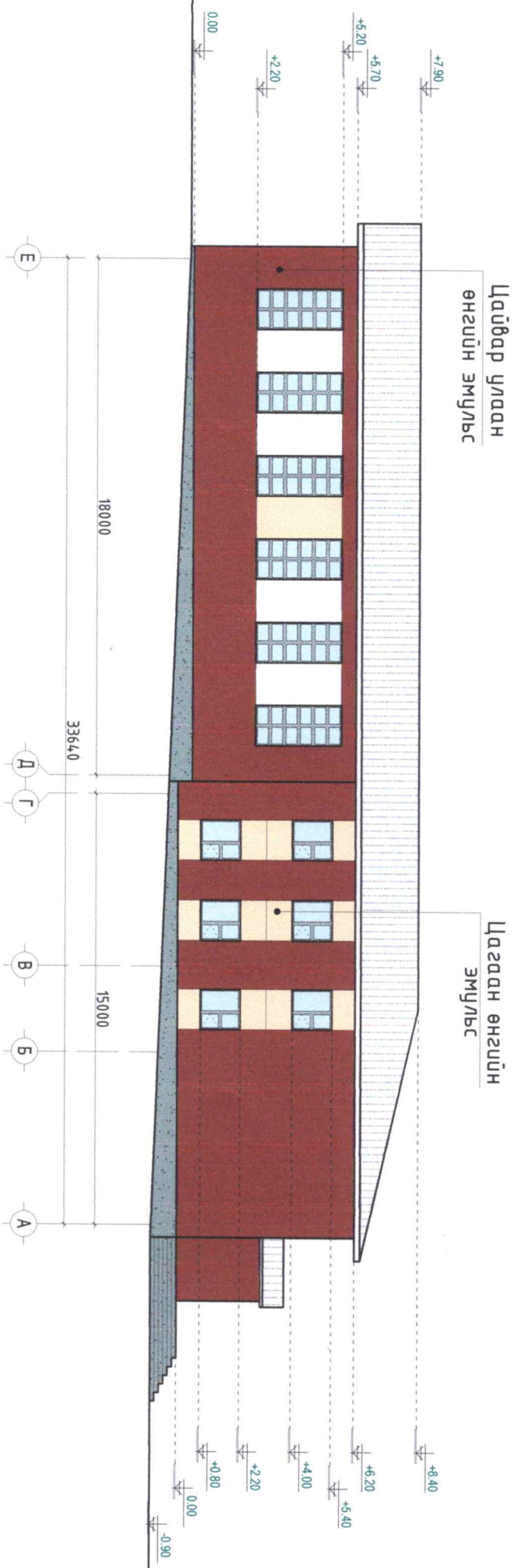

ТАНИХ ТЭМДЭГ:

- Фасадны эмүльс /Улаанхүрэн RGB 161,79,79/
- Фасадны эмүльс /Шаргал RGB 255,237,184/
- Фасадны эмүльс /Хар саарал RGB 99, 100, 102/
- Хувандар рамтай вакум цонх

 "УРАН ТОД ЦЭГ" ХХК		Ерөнхий бодвсролын сургуулийн барилгын их засвар		НҮҮР ТАЛ / ТЭНХЛЭГ Е-А / өөрчлөлт /		Масштаб 1:200	
		Захирагч Архитектор Гүйцэтгэгч Шалгагсан	Л.Ганцсодж Т.Баруушир Т.Баруушир С.Баасандагва	Зургийн нэр: / Тэнхлэг Е-А / өөрчлөлт /	ЕГ шифр: УТЦ-2022/044/03 ТГ шифр:	Үе шэл Хувьдас Бүт хувьдас	АЗ 27 34

БА-22

ОГТЛОЛ 1-1 Масштаб М1:200

Гайна эмүлсэн будаг	2үе
Гүнт /бэхжүүлэгч/	2үе
Сайжруулсан шавардлага	б=15
Тоосгон хана	120 мм
Хөөсөнцөр дүлалгаа	140 мм
Тоосгон хана	380 мм
Шохойн зүү/бидэс тэгшилгээ	2 үе
Эмүлсэн өнгөлөө	2үе

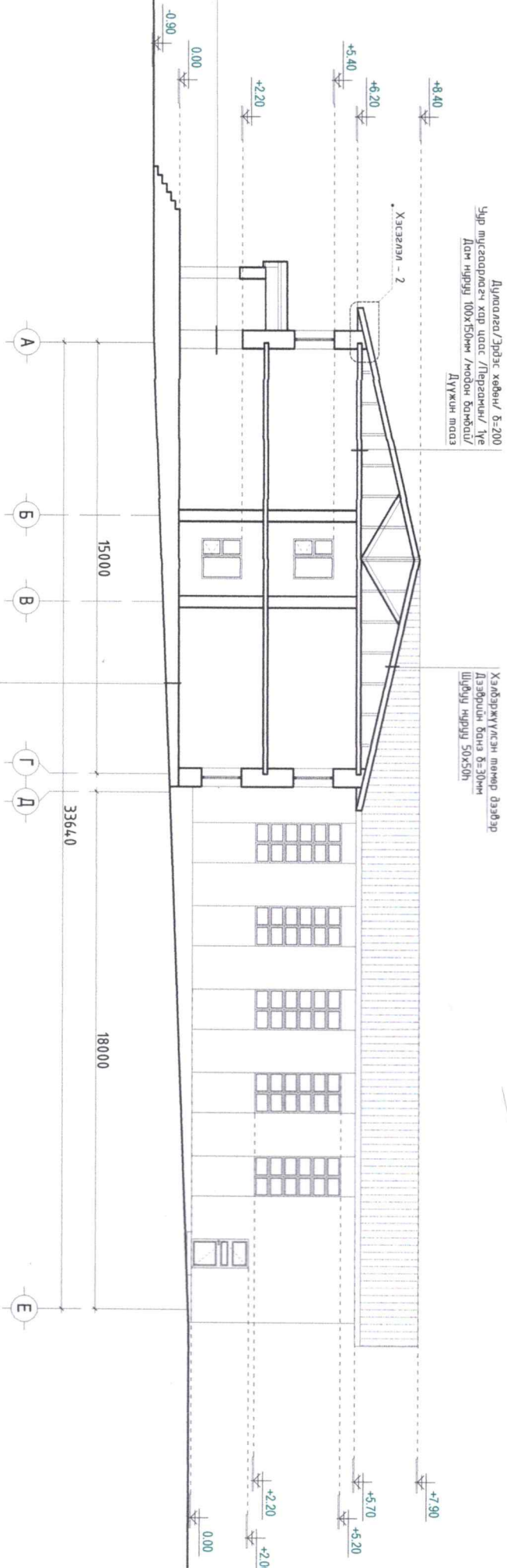

Керамич хайрмандар	б=10
Барьцагдлуулсан чөмөг	б=10
Тогмол бетон мээшилгээ	б=50мм
Чг. мусгаарлагч хар цаат	1үе
Бөмбөл	б=150мм
Дүлалгаа полистерол 25кг/м3	б=100
Нягтрүүлсан хоёрдогч	
Нягтрүүлсан хөврөг	

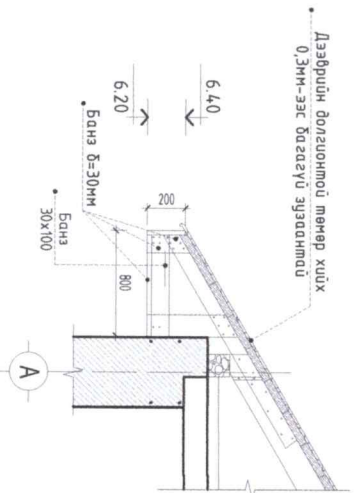

Хэнтий аймга дахад сүн 4-р баг
Ерөнхий боловсролын сургуулийн барилгын их засвар

БА-23



Захирагч	П.Ганцсүх
Архитектор	Т.Барууншар
Гүйцэтгэгч	Т.Барууншар
Шалгагсан	С.Баасандагва

Зургийн нэр	ОГТЛОЛ 1-1 /өөрчлөлт/
ЭГ шифр: УТЦ-2022/044/03	
ТГ шифр:	

Масштаб 1:200	
Үе шал	Хүндэт
А3	28
	34
2022 он 05 сар	

Architectural drawing grid with columns labeled A through F and rows labeled 1 through 8. The drawing area is bounded by these grid lines.

1 2 3 4 5 6 7 8

ДОТОР ЗАСЛЫН ТОДОРХОЙЛОЛТ /Нэгдүгээр давхар/

Зориулалт		Өрөөний тодорхойлолт		Хана		Тааз		Шал		Цонх		Хаалга	
Ө.дугаар		Тайлбар		Тайлбар		Тайлбар		Тайлбар		Тайлбар		Тайлбар	
1	ГОНХ	4.5	Талбай м2	Одоо байгаа ханын заслыг хусгаж арилгаж, замаскан мээшилгээ үе хийж, гадаргууг сайтар зүлгүүрдэний дараа Тукжурила брэндийн дотор заслын будамланд зориулагдсан өө сэвийг сайн далдлах онцлогтой, могоц саймай, үнэргүй акрилт будаагаар 2 дахин будна.	Одоо байгаа шохой будыг зүлгээж цэвэрлэх ба шавардлагыг нөхөж мээшилгээ замаска хүйсний дараа гадаргууг сайтар зүлгүүрдэний дараа Тукжурила брэндийн дотор заслын будамланд зориулагдсан өө сэвийг сайн далдлах онцлогтой, могоц саймай, үнэргүй акрилт будаагаар 2 дахин будна.	Банз	Одоо байгаа банзан шалыг хуулиж, дүүргэлт хийн хөрсийг нягтруулж, бетон бэлтгэл хийж, цементэн мээшилгээ хүйсний дараа шал хийнэ.	Одоо байгаа банзан шалыг хуулиж, дүүргэлт хийн хөрсийг нягтруулж, бетон бэлтгэл хийж, цементэн мээшилгээ хүйсний дараа шал хийж, сүргүүлийн зориулалттай сайн чанрын худбаас дэвсэнэ.	Тайлбар	Тайлбар	Тайлбар	Тайлбар	Тайлбар
3	Үүдний хэсэг	40.32		Баруун талын хананд профейл рин бүхий гилсэн хавтан хийцлэл хийж гэрлэн чимэглэл суурьлуулах. Бусад хэсэгт замаскан мээшилгээ үе хийж, зүлгүүрдэн шалнаас 1,6м твшинд хананы улбар шар өнгийн сайн чанарын дотор ханын тосон будаагаар 2үе будах, түүнээс дээш мааг хүрмэл хананы цайвар өнгийн эмчлэсэн будаагаар 2үе будна.	Одоо байгаа хүйцлэл бүхий уналттай гилсэн маазыг дүүлгэж, шохой будыг зүлгээж цэвэрлэх ба хучилтын хавтан хоорондын ховхорсон шавардлагыг нөхөж мээшилгээ замаска хүйсний дараа хийцлэл бүхий уналттай гилсэн мааг хийж, гэрлэн чимэглэл суурьлуулах.	Плима	Одоо байгаа банзан шалыг хуулиж, цементэн мээшилгээ хүйсний дараа шал хийнэ.	Одоо байгаа банзан шалыг хуулиж, дүүргэлт хийн хөрсийг нягтруулж, бетон бэлтгэл хийж, цементэн мээшилгээ хүйсний дараа шал хийж, сүргүүлийн зориулалттай сайн чанрын худбаас дэвсэнэ.					
2	Ангу	40.46		Одоо байгаа ханын заслыг хусгаж арилгаж, замаскан мээшилгээ үе хийж, зүлгүүрдэн шалнаас 1,6м твшинд хананы улбар шар өнгийн сайн чанарын дотор ханын тосон будаагаар 2үе будах, түүнээс дээш мааг хүрмэл хананы цайвар өнгийн эмчлэсэн будаагаар 2үе будна. /Зүргэн дагуу өнгө сонгох/	Одоо байгаа шохой будыг зүлгээж цэвэрлэх ба хучилтын хавтан хоорондын ховхорсон шавардлагыг нөхөж мээшилгээ замаска хүйсний дараа хийцлэл бүхий уналттай гилсэн мааг хийж, гэрлэн чимэглэл суурьлуулах.	Банз	Одоо байгаа банзан шалыг хуулиж, дүүргэлт хийн хөрсийг нягтруулж, бетон бэлтгэл хийж, цементэн мээшилгээ хүйсний дараа шал хийж, сүргүүлийн зориулалттай сайн чанрын худбаас дэвсэнэ.	Одоо байгаа банзан шалыг хуулиж, дүүргэлт хийн хөрсийг нягтруулж, бетон бэлтгэл хийж, цементэн мээшилгээ хүйсний дараа шал хийж, сүргүүлийн зориулалттай сайн чанрын худбаас дэвсэнэ.					
4	Ангу	40.32		Одоо байгаа ханын заслыг хусгаж арилгаж, замаскан мээшилгээ үе хийж, зүлгүүрдэн шалнаас 1,6м твшинд хананы улбар шар өнгийн сайн чанарын дотор ханын тосон будаагаар 2үе будах, түүнээс дээш мааг хүрмэл хананы цайвар өнгийн эмчлэсэн будаагаар 2үе будна. /Зүргэн дагуу өнгө сонгох/	Одоо байгаа шохой будыг зүлгээж цэвэрлэх ба хучилтын хавтан хоорондын ховхорсон шавардлагыг нөхөж мээшилгээ замаска хүйсний дараа хийцлэл бүхий уналттай гилсэн мааг хийж, гэрлэн чимэглэл суурьлуулах.	Банз	Одоо байгаа банзан шалыг хуулиж, дүүргэлт хийн хөрсийг нягтруулж, бетон бэлтгэл хийж, цементэн мээшилгээ хүйсний дараа шал хийж, сүргүүлийн зориулалттай сайн чанрын худбаас дэвсэнэ.	Одоо байгаа банзан шалыг хуулиж, дүүргэлт хийн хөрсийг нягтруулж, бетон бэлтгэл хийж, цементэн мээшилгээ хүйсний дараа шал хийж, сүргүүлийн зориулалттай сайн чанрын худбаас дэвсэнэ.					
5	Ангу	40.46		Одоо байгаа ханын заслыг хусгаж арилгаж, замаскан мээшилгээ үе хийж, зүлгүүрдэн шалнаас 1,6м твшинд хананы улбар шар өнгийн сайн чанарын дотор ханын тосон будаагаар 2үе будах, түүнээс дээш мааг хүрмэл хананы цайвар өнгийн эмчлэсэн будаагаар 2үе будна. /Зүргэн дагуу өнгө сонгох/	Одоо байгаа шохой будыг зүлгээж цэвэрлэх ба хучилтын хавтан хоорондын ховхорсон шавардлагыг нөхөж мээшилгээ замаска хүйсний дараа хийцлэл бүхий уналттай гилсэн мааг хийж, гэрлэн чимэглэл суурьлуулах.	Банз	Одоо байгаа банзан шалыг хуулиж, дүүргэлт хийн хөрсийг нягтруулж, бетон бэлтгэл хийж, цементэн мээшилгээ хүйсний дараа шал хийж, сүргүүлийн зориулалттай сайн чанрын худбаас дэвсэнэ.	Одоо байгаа банзан шалыг хуулиж, дүүргэлт хийн хөрсийг нягтруулж, бетон бэлтгэл хийж, цементэн мээшилгээ хүйсний дараа шал хийж, сүргүүлийн зориулалттай сайн чанрын худбаас дэвсэнэ.					
6	Коридор	88.81		Одоо байгаа ханын заслыг хусгаж арилгаж, замаскан мээшилгээ үе хийж, зүлгүүрдэн шалнаас 1,6м твшинд хананы улбар шар өнгийн сайн чанарын дотор ханын тосон будаагаар 2үе будах, түүнээс дээш мааг хүрмэл хананы цайвар өнгийн эмчлэсэн будаагаар 2үе будна. /Зүргэн дагуу өнгө сонгох/	Одоо байгаа шохой будыг зүлгээж цэвэрлэх ба хучилтын хавтан хоорондын ховхорсон шавардлагыг нөхөж мээшилгээ замаска хүйсний дараа хийцлэл бүхий уналттай гилсэн мааг хийж, гэрлэн чимэглэл суурьлуулах.	Банз	Одоо байгаа банзан шалыг хуулиж, дүүргэлт хийн хөрсийг нягтруулж, бетон бэлтгэл хийж, цементэн мээшилгээ хүйсний дараа шал хийж, сүргүүлийн зориулалттай сайн чанрын худбаас дэвсэнэ.	Одоо байгаа банзан шалыг хуулиж, дүүргэлт хийн хөрсийг нягтруулж, бетон бэлтгэл хийж, цементэн мээшилгээ хүйсний дараа шал хийж, сүргүүлийн зориулалттай сайн чанрын худбаас дэвсэнэ.					
7	Багш хөгжлийн мөв	26.35		Одоо байгаа ханын заслыг хусгаж арилгаж, замаскан мээшилгээ үе хийж, зүлгүүрдэн шалнаас 1,6м твшинд хананы улбар шар өнгийн сайн чанарын дотор ханын тосон будаагаар 2үе будах, түүнээс дээш мааг хүрмэл хананы цайвар өнгийн эмчлэсэн будаагаар 2үе будна. /Зүргэн дагуу өнгө сонгох/	Одоо байгаа шохой будыг зүлгээж цэвэрлэх ба хучилтын хавтан хоорондын ховхорсон шавардлагыг нөхөж мээшилгээ замаска хүйсний дараа хийцлэл бүхий уналттай гилсэн мааг хийж, гэрлэн чимэглэл суурьлуулах.	Банз	Одоо байгаа банзан шалыг хуулиж, дүүргэлт хийн хөрсийг нягтруулж, бетон бэлтгэл хийж, цементэн мээшилгээ хүйсний дараа шал хийж, сүргүүлийн зориулалттай сайн чанрын худбаас дэвсэнэ.	Одоо байгаа банзан шалыг хуулиж, дүүргэлт хийн хөрсийг нягтруулж, бетон бэлтгэл хийж, цементэн мээшилгээ хүйсний дараа шал хийж, сүргүүлийн зориулалттай сайн чанрын худбаас дэвсэнэ.					
8	Менежерийн өрөө	13.44		Одоо байгаа ханын заслыг хусгаж арилгаж, замаскан мээшилгээ үе хийж, зүлгүүрдэн шалнаас 1,6м твшинд хананы улбар шар өнгийн сайн чанарын дотор ханын тосон будаагаар 2үе будах, түүнээс дээш мааг хүрмэл хананы цайвар өнгийн эмчлэсэн будаагаар 2үе будна. /Зүргэн дагуу өнгө сонгох/	Одоо байгаа шохой будыг зүлгээж цэвэрлэх ба хучилтын хавтан хоорондын ховхорсон шавардлагыг нөхөж мээшилгээ замаска хүйсний дараа хийцлэл бүхий уналттай гилсэн мааг хийж, гэрлэн чимэглэл суурьлуулах.	Банз	Одоо байгаа банзан шалыг хуулиж, дүүргэлт хийн хөрсийг нягтруулж, бетон бэлтгэл хийж, цементэн мээшилгээ хүйсний дараа шал хийж, сүргүүлийн зориулалттай сайн чанрын худбаас дэвсэнэ.	Одоо байгаа банзан шалыг хуулиж, дүүргэлт хийн хөрсийг нягтруулж, бетон бэлтгэл хийж, цементэн мээшилгээ хүйсний дараа шал хийж, сүргүүлийн зориулалттай сайн чанрын худбаас дэвсэнэ.					
9	Ангу	40.32		Одоо байгаа ханын заслыг хусгаж арилгаж, замаскан мээшилгээ үе хийж, зүлгүүрдэн шалнаас 1,6м твшинд хананы улбар шар өнгийн сайн чанарын дотор ханын тосон будаагаар 2үе будах, түүнээс дээш мааг хүрмэл хананы цайвар өнгийн эмчлэсэн будаагаар 2үе будна. /Зүргэн дагуу өнгө сонгох/	Одоо байгаа шохой будыг зүлгээж цэвэрлэх ба хучилтын хавтан хоорондын ховхорсон шавардлагыг нөхөж мээшилгээ замаска хүйсний дараа хийцлэл бүхий уналттай гилсэн мааг хийж, гэрлэн чимэглэл суурьлуулах.	Банз	Одоо байгаа банзан шалыг хуулиж, дүүргэлт хийн хөрсийг нягтруулж, бетон бэлтгэл хийж, цементэн мээшилгээ хүйсний дараа шал хийж, сүргүүлийн зориулалттай сайн чанрын худбаас дэвсэнэ.	Одоо байгаа банзан шалыг хуулиж, дүүргэлт хийн хөрсийг нягтруулж, бетон бэлтгэл хийж, цементэн мээшилгээ хүйсний дараа шал хийж, сүргүүлийн зориулалттай сайн чанрын худбаас дэвсэнэ.					

Нэгдүгээр Давхар

Бүх цонхыг стандартын 4мм-н зузаантай 3 давхар шилтэй, хуванцар рамтай цонхоор солино. Завсар зайг нь зориулалтын шахдаг дулаалгын зориулалттай хөөс шахаж өгнө. Цонхны хуваалт, онгойлтын схемийг БА-29н хамт үзнэ. Цонхны тавцангуудыг 5см-ийн зузаантай чулуун тавцангаар солино эргэн тойронд шингэн хөөс шахаж дулаалсаны дараа амалгаа шавардлагыг хийж өгнө.

Бүх хаалгануудыг шинэчлэн солино. Хаалгыг зурагт үзүүлсэн хэмжээний дагуу сайн чанарын төмөр, модон болон вакум хаалга хийнэ. Хаалгыг үйлдвэрлэхдээ барилга дээрээ ирж дахин хэмжилт хийн үйлдвэрлэлийн шатанд хийх хэрэгтэй. Онгойлтыг захиалагчтай зөвшилцөнө. Завсар зайг нь зориулалтын шахдаг дулаалга болон дуу чимээ тусгаарлах зориулалттай хөөс шахаж өгнө. БА-29-ын хамт үзэх.

Хэнтий өднөг, Дадал сүм 4-р баг, Ерөнхий боловсролын сургуулийн барилгын их засвар

БА-24



"УРАН ТОД ЦЭГ" ХХК

Захирагч	Л.Ганцаж	Зөвхөн нэр	Дотор заслын тодорхойлолт /Нэгдүгээр давхар/
Архитектор	Т.Баруушир	ЭГ шифр: УТЦ-2022/04/03	
Гүйцэтгэгч	Т.Баруушир	ТГ шифр:	
Шалгарсан	Л.Ганцаж		

Масштаб	-
Үе шат	Хүндэс
	Бүх хүндэс
А3	29
	34
2022 он 05 сар	

ДОТОР ЗАСЛЫН ТОДОРХОЙЛОЛТ /Нэгдүгээр давхар/

Зориулалт		Өрөөний тодорхойлолт		Хана		Тааз		Шал		Цонх		Хаалга	
Ө.дугаар	Талбай м ²	Хана	Тааз	Шал	Цонх	Хаалга							
10	Шалны хонгил	14.0	Одоо байгаа ханын заслыг хусгаж арилгаж, замаскан мэшилгээ үе хийж, зүлгүүрдэн шалнаас 1.6м түвшинд Туккурула брэндийн дотор заслын будамланд зориулагдсан өө сэвийг сайн далдах онцлогтой, могоц саймай, үнэргүй акрилат будаагаар 2 дахин будна.	Одоо байгаа шохой будааг зүлгээж цэвэрлэх ба шавардлагыг нөхөж мэшилгээ замаска хийсний дараа гадаргууг сайтар мэшилж зүлгүүрдэж Туккурула брэндийн дотор заслын будамланд зориулагдсан өө сэвийг сайн далдах онцлогтой, могоц саймай, үнэргүй акрилат будаагаар 2 дахин будна.	Бетон	Одоо байгаа бетон шаланд цементэн мэшилгээ хийсний дараа гадаргууг сайн шал хийж, сүргүүлийн зориулалттай шалны зөвлөбч резин наана.	Тайлбар	Одоо байгаа баян шалыг хуцгаж, дүррэгэлт хийн хөрсийг нягтруулж, бетон бэлтгэл хийж, цементэн мэшилгээ хийсний дараа сүргүүлийн зориулалттай сайн чанрын худас дэвсэнэ.	Тайлбар	Бүх цонхыг стандартын 4мм-н зузаантай 3 давхар шилтэй, хуванцар рамтай цонхоор солино. Завсар зайг нь зориулалтын шахдаг дулаалгын зориулалттай хөөс шахаж өгнө. Цонхны хуваалт, онгойлтын схемийг БА-29н хамт үзнэ. Цонхны тавцангуудыг 5см-ийн зузаантай чулуун тавцангаар солино эргэн тойронд шингэн хөөс шахаж дулаалсаны дараа амалгаа шавардлагыг хийж өгнө.	Тайлбар	Бүх хаалгануудыг шинэчлэн солино. Хаалгыг зурагт үзүүлсэн хэмжээний дагуу сайн чанарын төмөр, модон болон вакум хаалга хийнэ. Хаалгыг үйлдвэрлэхдээ барилга дээрээ ирж дахин хэмжилт хийн үйлдвэрлэлийн шатанд хийх хэрэгтэй. Онгойлтыг захиалагчтай зөвшилцөнө. Завсар зайг нь зориулалтын шахдаг дулаалга болон дуу чимээ тусгаарлах зориулалттай хөөс шахаж өгнө. БА-29-ын хамт үзэх.	
11	Аруун цэврийн өрөө	9.27	Хананы ажил байхгүй	Таазны ажил байхгүй	Шалны ажил байхгүй								
12	Аруун цэврийн өрөө	9.45											
13	Агуулах	7.52											
14	Агуулах	5.47											
15	Цэель	10.56	Одоо байгаа ханын заслыг хусгаж арилгаж, замаскан мэшилгээ үе хийж, зүлгүүрдэн шалнаас 1.6м түвшинд Туккурула брэндийн дотор заслын будамланд зориулагдсан өө сэвийг сайн далдах онцлогтой, могоц саймай, үнэргүй акрилат будаагаар 2 дахин будна.	Одоо байгаа шохой будааг зүлгээж цэвэрлэх ба шавардлагыг нөхөж мэшилгээ замаска хийсний дараа Туккурула брэндийн дотор заслын будамланд зориулагдсан өө сэвийг сайн далдах онцлогтой, могоц саймай, үнэргүй акрилат будаагаар 2 дахин будна.	Банз	Одоо байгаа баян шалыг хуцгаж, дүррэгэлт хийн хөрсийг нягтруулж, бетон бэлтгэл хийж, цементэн мэшилгээ хийсний дараа сүргүүлийн зориулалттай сайн чанрын худас дэвсэнэ.							
16	Багшийн өрөө	7.68											
17	Спорт заал	151.36	Одоо байгаа ханын заслыг хусгаж арилгаж, замаскан мэшилгээ үе хийж, зүлгүүрдэн шалнаас цонхны доод түвшинд Туккурула брэндийн дотор заслын будамланд зориулагдсан өө сэвийг сайн далдах онцлогтой, могоц саймай, үнэргүй акрилат будаагаар 2 дахин будна.	Одоо байгаа шохой будааг зүлгээж цэвэрлэх ба шавардлагыг нөхөж мэшилгээ замаска хийсний дараа Туккурула брэндийн дотор заслын будамланд зориулагдсан өө сэвийг сайн далдах онцлогтой, могоц саймай, үнэргүй акрилат будаагаар 2 дахин будна.	Банз	Одоо байгаа баян шалыг хуцгаж, дүррэгэлт хийн хөрсийг нягтруулж, бетон бэлтгэл хийж, цементэн мэшилгээ хийсний дараа сүргүүлийн зориулалттай сайн чанрын худас дэвсэнэ.							

Нэгдүгээр Давхар

Хэнтий аймэг, Давал сум 4-р баг, Ерөнхий боловсролын сургуулийн барилгын их засвар

БА-25



"УРАН ТОО ЦЭГ" ХХК

Захирагч	Л.Ганцхоож	Зүтгэлийн нэр	Дотор заслын тодорхойлолт /Нэгдүгээр давхар/	Масштаб	Үе шал	Хүндэс	Бүх хүндэс
Архитектор	Т.Барлалшир		EG шифр: УТЦ-2022/04.4/03	-	A3	30	34
Гүйцэтгэгч	Т.Барлалшир		ТГ шифр:				
Шалгарсан	Л.Ганцхоож						

1 2 3 4 5 6 7 8 A3

ХААЛГА, ЦОНХНЫ ТҮҮВЭР

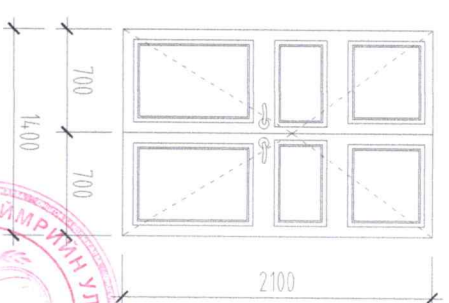
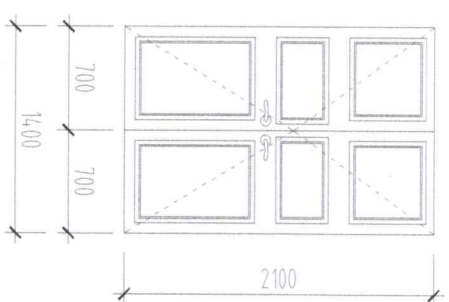
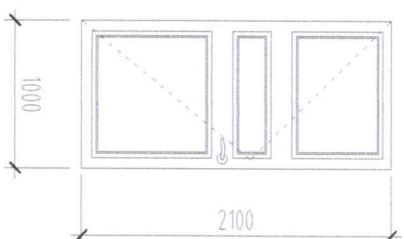
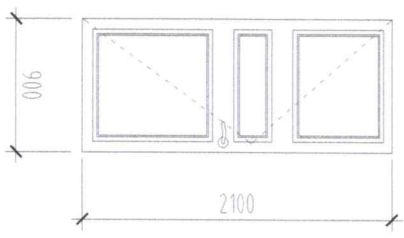
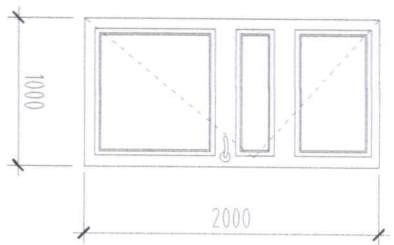
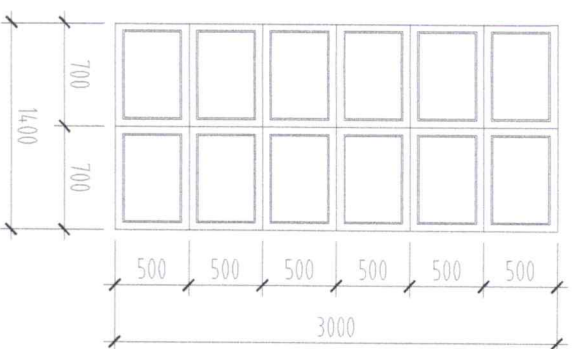
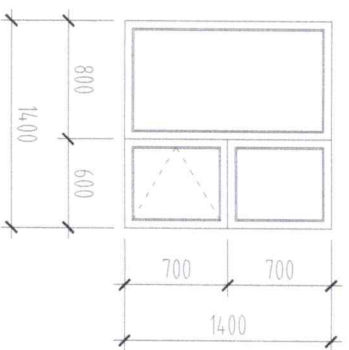

№	Марк	Хэмжээ	Хэмжих нэгж	Тоо	Тайлбар
ЦОНХ					
1	Ц-1	14.00x14.00h	ш	45	Хувцанцар рамтай вакум цонх
2	Ц-2	14.00x30.00h	ш	11	Шилэн блокон цонх

Бүх цонхыг шинэчилэн солино. Бүх цонхыг стандартын 4мм-н зузаантай э давхар шилтэй, хувцанцар рамтай цонхоор солино. Завсар зайг нь зориулалтын шахдаг дулаалгын зориулалттай хөөс шахаж өгнө. Цонхны тавцангуудыг 5см-ийн зузаантай чулуун тавцангаар солино эргэн тойронд шингэн хөөс шахаж дулаалганы дараа амалгаа шавардлагыг хийж өгнө.

№	Марк	Хэмжээ	Хэмжих нэгж	Тоо	Тайлбар
ХААЛГА					
1	Х-1	900x2100h	ш	5	Модон хаалга
2	Х-2	1000x2100h	ш	16	Модон хаалга
3	Х-3	14.00x2100h	ш	1	Вакум хаалга
4	ГХ-1	1000x2000h	ш	1	Төмөр хаалга
5	ГХ-2	14.00x2100h	ш	3	Төмөр хаалга

Бүх хаалгануудыг шинэчилэн солино. Хаалгыг зургалт үзүүлсэн хэмжээний дагуу сайн чанарын төмөр, модон болон вакум хаалга хийнэ. Хаалгыг үйлдвэрлэхдээ барилга дээрээ ирж дахин хэмжилт хийн үйлдвэрлэлийн шатанд хийж хэрэглэнэ. Онгоолмыг захиалагчтай зөвшилцөнө. Завсар зайг нь зориулалтын шахдаг дулаалга болон дуу чимээ тусгаарлах зориулалттай хөөс шахаж өгнө.



Хэнтий аймags, Дарал сум 4-р багс
Ерөнхий боловсролын сургуулийн барилгын их засвар

Масштаб -
БА-27



“ЧРАН ТОД ЦЕГ” ХХК

Захирал	П/Ганцоож	Зургийн нэгж	Хаалга, цонхны түгвэр	Масштаб
Архитектор	Т.Баруушир			Үе шал
Гүйцэтгэсэн	Т.Баруушир	ЕГ шифр: УТЦ-2022/044/03		Худбал
Шалгарсан	П/Ганцоож	ТГ шифр:		Бүх худгал

АЗ 2022 он 05 сар

ХЭСЭГЧИЛСЭН БАЙГУУЛАЛТ - 1

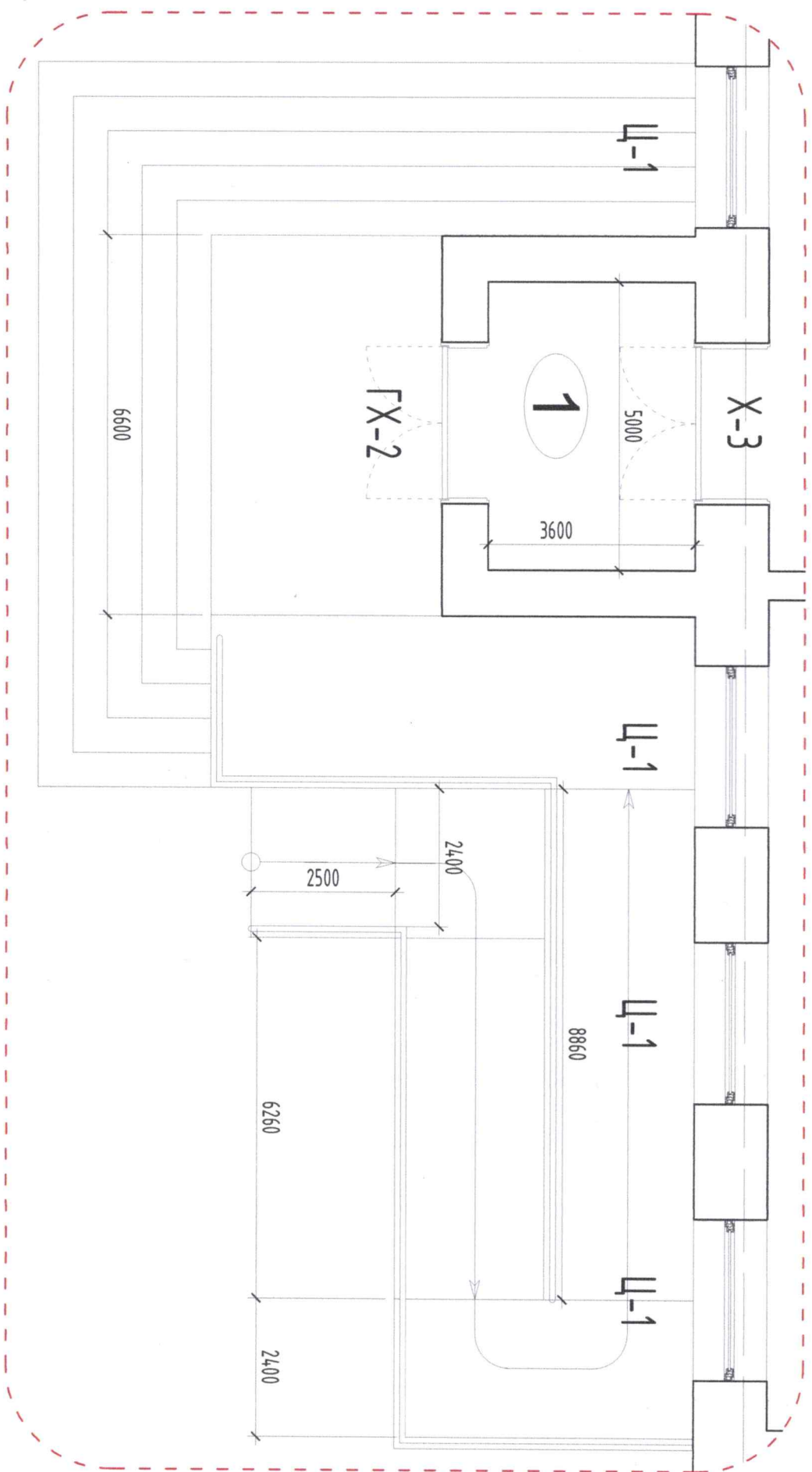

<p>Хяналт өгчөөс давал гүй 4-р баг. Ерөнхий бодлоогсройлмн сүргүгүлчн бөрлнлгнчн их эасвар</p>			
Захирагч	Л.Ганцсрж	Зүрлчн нэр:	Хэсэгчлжэн бэлгүлчлм
Архитектор	Т.Баруашир	Гүйцэтгэгчн	ЕГ шифр: УТЦ-2022/04/03
Гүйцэтгэгчн	Т.Баруашир	Шалгасан	ТТ шифр:
Шалгасан	С.Басандагва		

<p>БА-28</p>			
<p>Масштаб 1:50</p>			
Үе шэл	Хувилас	Бүх хувилас	
А3	33	34	
<p>2022 он 05 сар</p>			

ХАНАНЫ ДЭЛГЭЭС

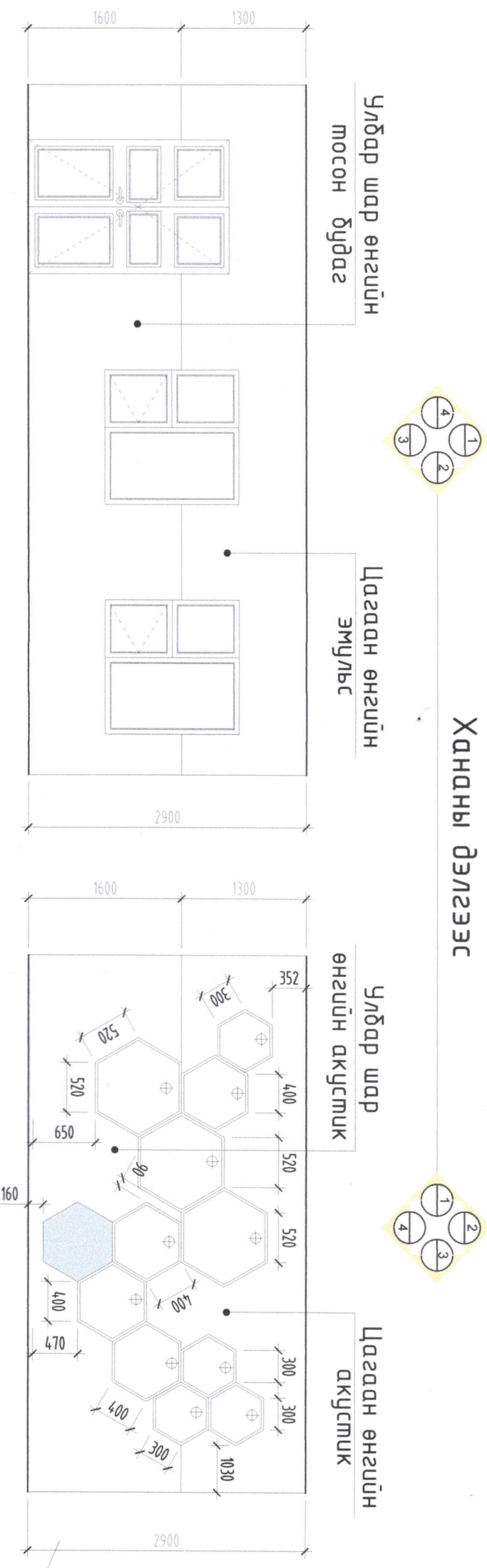

ХАНАНЫ ДЭЛГЭЭС

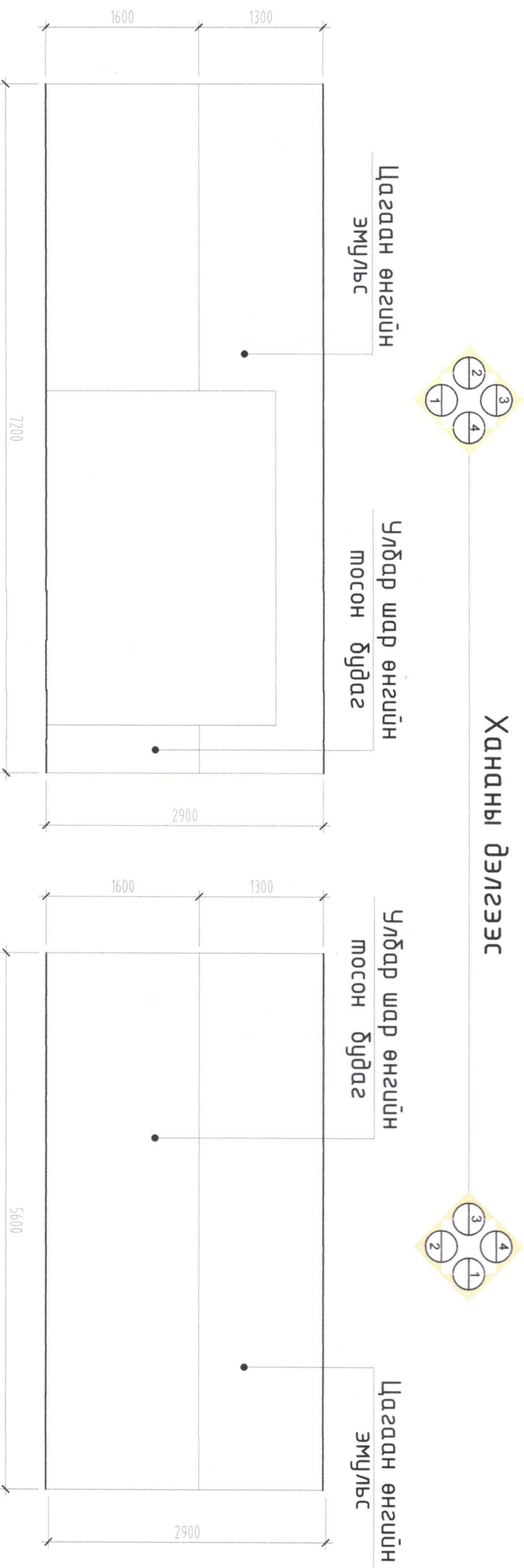

Хялтий аймаг, Давд сүм 4-р баг,
Ерөнхий бодлогын сургуулийн барилгын их засвар

БА-29



"ГранТод ЦЭТ" ХХК

Захирагч		Эргүүлэгч	
Архитектор	П.Ганзориг	Хананы дэлгээс	
Гүйцэтгэгч	Т.Барууншүр	Уг шифр: УТЦ-2022/044/03	
Шалгагч	С.Баасандагва	Тг шифр:	

Масштаб 1:50		
Үе шат	Хуудас	Бүх хуудас
А3	34	34

2022 оц 05 сар



"УРАНТОД ХАС" ХХК

/Баруулын зурга тусгай зөвшөөрлийн дугаар ЭТ56-70/22,
Утас: 80006394, 98117308

Зургийн шифр: УТХ-2022/012

ХЭНГИЙ АЙМАГ. ДАДАО СУМЫН 4-Р БАГИЙН НУТАГ ДЭВСГЭРТ БАЙРЛАХ ЕРӨНХИЙ БОЛОВСРОЛЫН СУРГУУЛИЙН БАРИЛГЫН ИХ ЗАСВАР

/Халдарт асаар сэлгэлт ХАС.1-7/

Захураг



..... /П.Ганцоож/

ЧИНГИС ХОТ 2022 ОН

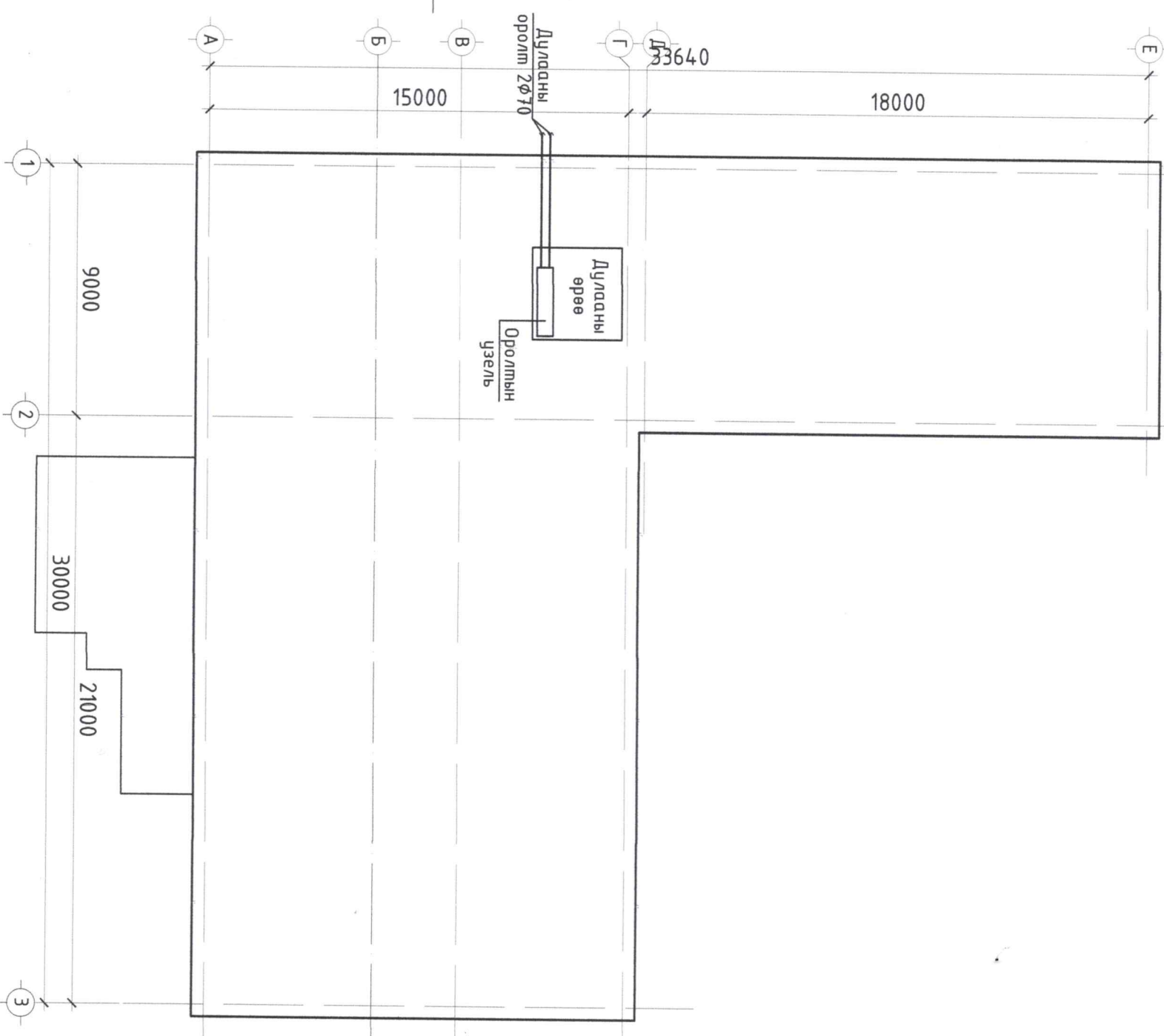

ЗЭРГИЙН ЖАГСГАЛТ

Д/д	Нэр	Хүндэс
1	Зургийн жагсаалт, үндсэн үзүүлэлт, тайлбар	ХАС-1
2	Танх тэмдэглэгээ, хаших хийцийн дулаан механикийн үзүүлэлт	ХАС-2
3	1-р давхрын халаалт, агаар сэлгээлтийн байгуулалт	ХАС-3
4	2-р давхрын халаалт, агаар сэлгээлтийн байгуулалт	ХАС-4
5	Халаалтын тойм	ХАС-5
6	Материалын шүүвэр	ХАС-6
7	Оролтын үзель, материалын шүүвэр	ХАС-7

Халаалт, агаар сэлгээлтийн зургийн үндсэн үзүүлэлт

Барилгын нэр	Эзлэхүүн	Гадна температур /С/	Хэрэгцээт дулаан кВт		Тайлбар
			Халаалт	Агаар сэлгээлт	
Ерөнхий боловсролын барилга	---	-28.2°C	46.31	---	46.31
Нийт:			46.31	---	46.31

Тайлбар

Хэнтий аймаг, Дадал сум 4-р багт одоо байгаа ЕРӨНХИЙ БОЛОВСРОЛЫН СУРГУУЛИЙН ИХ ЗАСВАР-ын халаалт, агаар сэлгээлтийн ажлын зургийг барилга архитектурын байгуулалтыг үндэслэн дараахь норм дүрмийг мөрдлөг болгон боловсруулав.

- БНБД 23-01-09 Барилгад хэрэглэх уур амьсгал ба геофизикийн үзүүлэлт
- БНБД 41-01-11 Халаалт агаар сэлгээлт ба кондиционер
- БНБД 23-02-09 Барилгын дулаан хамгаалалт
- БНБД 31-03-03 Олон нийт иргэний барилга
- МУ-ын стандарт MNS 4629-2003, MNS5830-2007, MNS 3240:2013, MNS 3333:2013

ХАЛААЛТ:

- Дотгор халаалтын системийн дулаан зөөгчийг 90°C/70°C-д, гадна агаарын температурьг /Б параметрээр/ -28.2°C-д тооцов.
- Халаалтын 4-н түсдэд систем болгон төлөвлөв.
- Халаалт нь доогуур түгээлттэй, мухардмал эргэлттэй байх ба түгээх цуглуулах магистраль шугам нь 1-р давхрын шалан дээгүүр тойм зургат заасан чиглэлд 0.003-ын налуутай угсарна.
- Системийн хийг дээд давхрын халаах хэрэгсэлийн хүй авгачаар гаргана.
- Бүх давхруудын халаах хэрэгсэлийг ширмэн радиатороор /Iжкн=0.31/ тооцож сонгов. Угсралтын үед энэхүү халаах хэрэгсэлийн механикийн үзүүлэлтийг хангасан өөр халаах хэрэгсэлийг зохиогчийн зөвшөөрлөөр сонгож болно. /Усны хатуулуулгыг даахуйц халаах хэрэгсэл сонгох шаардлагатай/
- Халаалтын босоо шугамд таслах хаалт, ус буулдагч төлөвлөнө.
- Барилга угсралтын үед хана, таазанд шугам хоолой нэвтрэх хэсэгт гильз хийж өгөх шаардлагатай.
- Түгээх, цуглуулах магистраль хоолойд зэврэлтээс хамгаалах түрхлэг 2 удаа хийж дулаалан, хамгаалах бүрхэвч хийх шаардлагатай.
- Яндан хоолойг угсарч дуусгаад 1.25Pa даралтаар шахаж шалгах шаардлагатай.

АГААР СЭЛГЭЛТ:

- Одоо байгаа өрлөгт заргасан агааржуулалтын сүвгийг цэвэрлэж, сараалжудыг солих шаардлагатай.
- Спорт заалны агааржуулалтын хоолой болон дефлекторыг шинэчилж солино. Хучилт цооилж байгаа хэсгийн зай завсрыг маш сайн бшлүүмжлэх шаардлагатай.
- 1,2-р давхрын коридорт агаар оруулах механик систем төлөвлөсөн бөгөөд өдрийн хчээллийн цагаар ажиллуулах ба урьдчилсан агаар халаагчийг гадна агаарын температурас хамарцуулаад нэмэлтээр ажиллуулна.
- Ариун цэврийн өрөөний агааржуулалтыг /БСШЯ-аас хэрэгжүүлж буй "Сургууль цэцэрлэг тэдгээрийн нүүх ариун цэврийн байгууламжийг солих төслийн хүрээ"-нд түсдэд хийгдэнэ.
- Халаалт, агаар сэлгээлтийн системийн угсралтыг БНБД 12-03-04, БНБД 40-06-15-ын холбогдох заалтудыг баримтлан мэргэжлийн байгууллагаар гүйцэтгүүлэх шаардлагатай.



Ерөнхий боловсролын сургуулийн барилгын их засвар		Хэнтий аймаг, Дадал сум 4-р баг		ХАС-1	
Захирагч	П.Ганцоож	Зургийн нэр	ЗЭРГИЙН ЖАГСГАЛТ, ҮНДСЭН ҮЗҮҮЛЭЛТ, ТАЙЛБАР	Уе шалт	Хүндэс
Инженер	Г.Омгоншүра	Гүйцэтгэгч	Г.Омгоншүра	Хүндэс	Бүх хүндэс
Гүйцэтгэгч	Г.Омгоншүра	Гүйцэтгэгч	Г.Омгоншүра	АЗ	1
Шалгасан	Д.Галхүү	ТГ шифр:	ТГ шифр:	2022 он 06 сар	7

Хашлага хийцийн дулаан техникийн үзүүлэлт

Д/Д	Хашлага хийцийн нэр	Хашлага хийцийн материал				R	K	
		Материалын нэр	Нягт кг/м³	Зузаан м	ДДК Вт/м²С			
1	Гадна хана	Шабардлага	1800	0.02	0.76	0.263		
		Хөөсөнцөр дулаалга	35	0.10	0.041	2.44		
		Тоосго	1800	0.64	0.70	0.914		
		<small>Хашлага бүтээцийн гадна дотор, габаргууд дулаан дамжих үеийн илчийн эсэргүүцэл</small>					0.158	
2	Гадна цонх	3-н давхар шиллэгээтэй хуванцар хүрээтэй				3.775	0.265	
3	Гадна хаалга	Тамбургүй				1.0	4.0	
		1-р бүс				2.15	0.465	
		2-р бүс				4.3	0.233	
		3-р бүс				8.6	0.116	
		4-р бүс				14.2	0.068	
5	Хучилт	Эрдэс хөвөн дулаалга	100	0.20	0.039	5.128		
		Уур ус тусгаарлагч хар цаас	---	---	---	---		
		Дам нуруу 100x150мм	700	0.015	0.23	0.065		
		<small>Хашлага бүтээцийн гадна дотор, габаргууд дулаан дамжих үеийн илчийн эсэргүүцэл</small>					0.158	
						5.351	0.186	

Таних тэмдэгтлэгээ

Нэр	Тэмдэгтлэгээ	
	Байгуулалт	Тойм
- Халаалтын өгөх шугам		D2.1
- Халаалтын буцах шугам		D2.2
- Дулаалгатай хоолой		
- Халаалтын шугамын шилжвэр		
- Халаалтын шугамын налуу		
- Баланслагч хаалт, ус юүлэгч		
- Бөмбөлгөн хаалт		
- Халаалтын босоо шугам, түүний дугаар		БШ*
- Халаах хэрэгсэл, термостат вентиль бөмбөлгөн хаалт		
- Агаар сорох сараалж		CC T
- Агаар оруулах сараалж		OC T
- Агаар сорох хоолой		
- Агаар сорох ердийн систем		EC-*
- Агаар оруулах механик систем		O-*
- Агаар боловсруулах төхөөрөмж		



Хэнтий аймаг, Дадал сум 4-р баг.
 Ерөнхий боловсролын сургуулийн барилгын их засвар

ХАС-2
 Масштаб -
 Үе шат Хуудас Бүх хуудас
 АЗ 2 7
 2022 он 06 сар

1-Р ДАВХРЫН ХАЛААЛТЫН БАЙГУУЛАЛТ M1:150

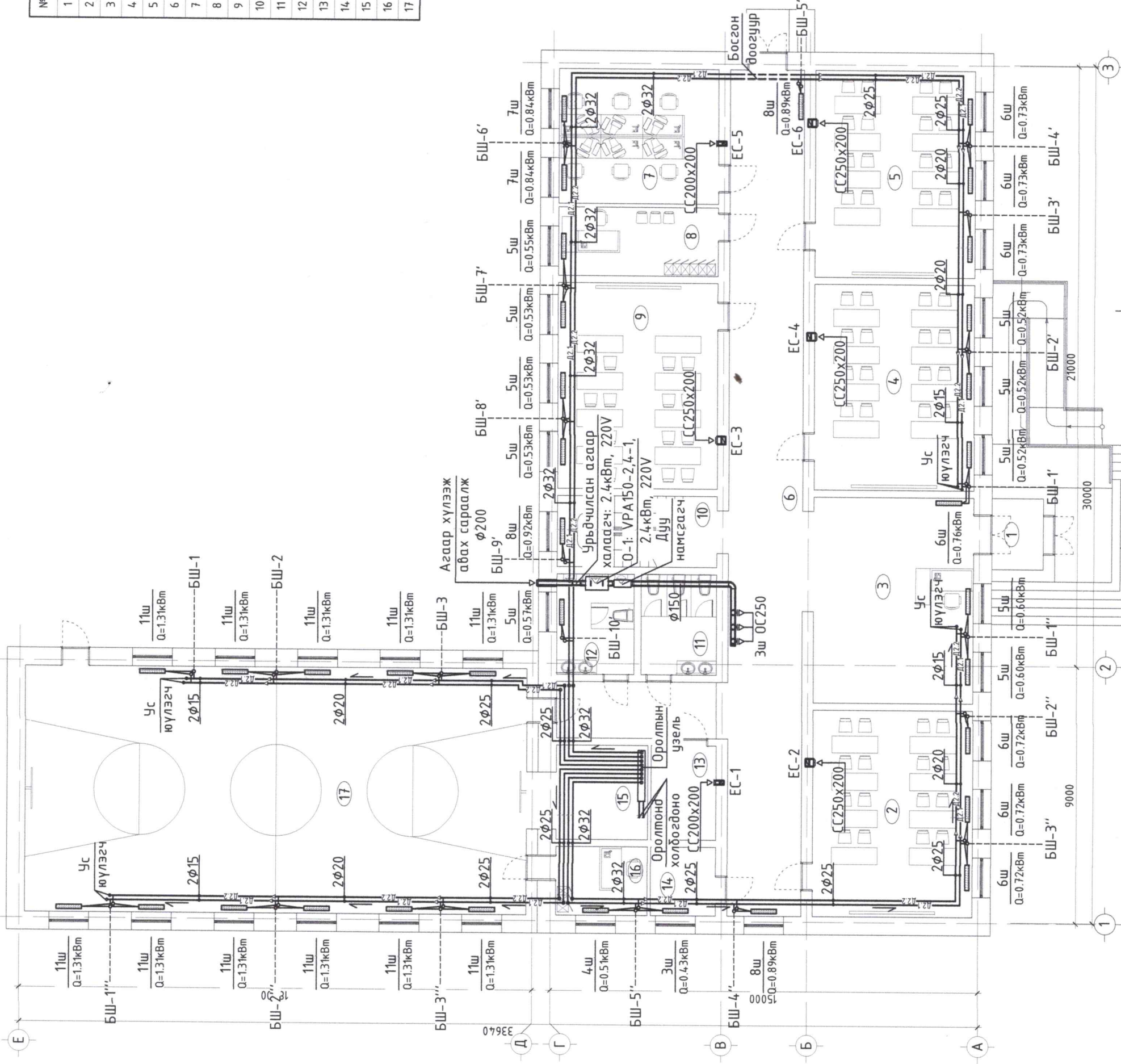

Өрөөний тодорхойлолт

№	Өрөөний нэр	Талбай /м ²	Дотор төмөр °C	Qo кВт
1	Гонх	4.5	---	---
2	Ангу	40.46	18	2.16
3	Үүдний хэсэг	40.32	18	1.96
4	Ангу	40.32	18	1.56
5	Ангу	40.46	18	2.18
6	Коридор	88.81	18	1.78
7	Багш хөгжлийн төв	26.35	18	1.68
8	Менежерийн өрөө	13.44	18	0.55
9	Ангу	40.32	18	1.59
10	Шатны хонгил	14.0	16	0.92
11	Ариун цэврийн өрөө	9.27	16	0.07
12	Ариун цэврийн өрөө	9.45	16	0.57
13	Агуулах	7.52	15	0.05
14	Агуулах	5.47	15	0.43
15	Узель	10.56	10	---
16	Багшийн өрөө	7.68	18	0.51
17	Спорт заал	151.36	15	14.40

ХАС-3	Хэнтий аймгаас Давхан сум 4-р багас Ерөнхий бодлогын сургуулийн барилгын их засвар	Инженер Г.Омгонцгяа	Захирагч Л.Ганцоож	"УРАНТОД ХАС" ХХК	Шалбарсан	Д.Галхүү	ТТ шурф:	2022 он 06 сар
					Гүйцэтгэсэн	Г.Омгонцгяа	ЕГ шурф: УТХ-2022/012	
Масштаб 1:150		1-Р ДАВХРЫН ХАЛААЛТ, АГААР СЭЛГЭВЛИЙН БАЙГУУЛАЛТ		Үе шат Худалдас		АЗ		7



2-Р ДАВХРЫН ХАЛААЛТЫН БАЙГУУЛАЛТ М1:150

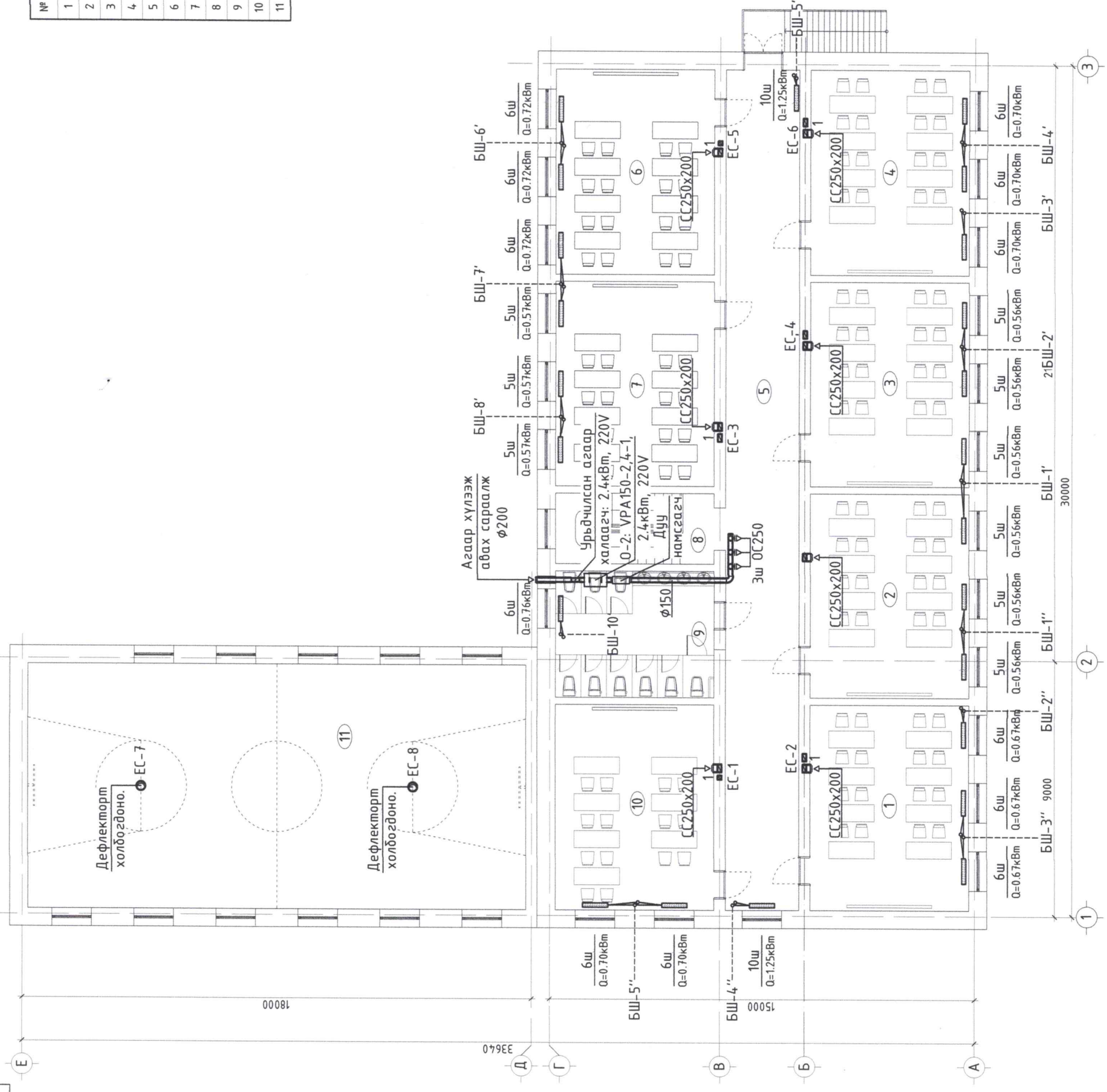

Өрөөний тодорхойлолт

№	Өрөөний нэр	Талбай /м²/	Дотор темп °С	Оо кВт
1	Анги /Монгол хэл/	40.46	18	2.02
2	Анги	40.32	18	1.68
3	Анги	40.32	18	1.68
4	Анги /Биологи/	40.46	18	2.10
5	Коридор	76.96	18	2.50
6	Анги	40.46	18	2.15
7	Анги	40.32	18	1.72
8	Шатны хонгил	14.0	16	---
9	Ариун цэврийн өрөө	24.92	16	0.76
10	Анги	40.46	18	1.40
11	Спорт заал /огторгуйн үргэлжлэл/	-	---	---

Хэмий аймаг, Даван сум 4-р баг. Ерөнхий бодолсролын сургуулийн барилгын их засвар.

Эхлүүлсэн: 2-Р ДАВХРЫН ХАЛААЛТ, АГААР СЭЛГЭЛТИЙН БАЙГУУЛАЛТ

Инженер: Г.Омгонцбаян

Гүйцэтгэсэн: Г.Омгонцбаян

Шалбарсан: Д.Галхүү

ТГ шурф: [Signature]

Масштаб: 1:150

Үе шам: Худас, Бүх худас

АЗ: 4, 7

2022 он 06 сар

ХАС-4

ЭХЭГ

2022.08.09

ЭХЭГ

ЭХЭГ

ХАЛААЛТЫН ТОЙМ M1:100

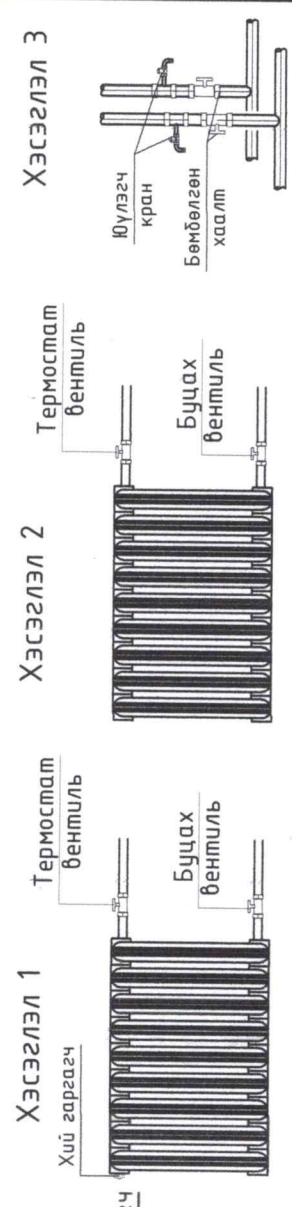
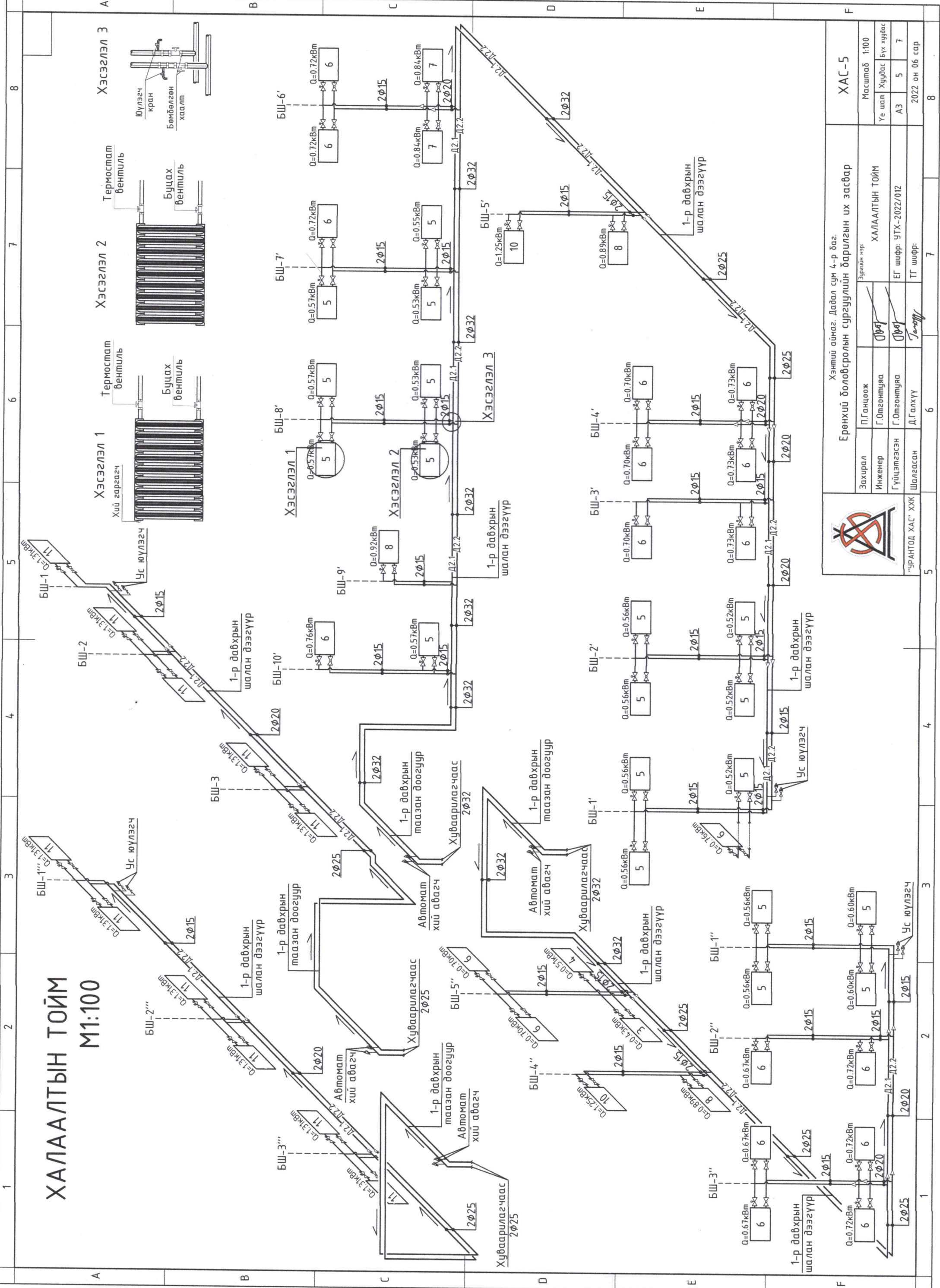

		Ерөнхий боловсролын сургуулийн барилгын их засвар Хэнтий аймаг, Давал сум 4-р баг.		ХАС-5	
		Захирагч Инженер Гүйцэтгэсэн	П.Ганцсүх Г.Омгонтуяа Г.Омгонтуяа	Зургийн нэр ХАЛААЛТЫН ТОЙМ	Масштаб 1:100 Үе шат Хуудас Бүх хуудас АЗ 5 7

Материалын түүвэр

Д/д	Тэмдэглэгээ	Нэр	Тоо	Нэгж жин, кг	Тайлбар
1	2	3	4	5	6
Халаалтын систем №1 /БШ-1 - БШ-3/					
1	ОХУ-д үйлдвэрлэсэн	Ширмэн радиатор /1экм=0.31/	55	—	шур
2	T>95°C, P>1.6МПа	Термостат вентиль φ15	5	—	—
3	—	Буцах вентиль φ15	5	—	—
4	—	Хий гаргагч	5	—	—
5	—	Ус юүлэгч	2	—	—
6	—	Автомат хий авагч	2	—	—
7	ГОСТ 3262-75	Ус хий дамжуулах ган хоолой φ15	22.0	1.28	у.м
	а. Эзэрэлтээс хамгаалах түрхлэг - 2 удаа	φ20	12.0	1.66	—
	б. Дулаалга	φ25	28.0	3.09	—
Халаалтын систем №2 /БШ-1' - БШ-10'/					
1	ОХУ-д үйлдвэрлэсэн	Ширмэн радиатор /1экм=0.31/	181	—	шур
2	T>95°C, P>1.6МПа	Термостат вентиль φ15	31	—	—
3	—	Буцах вентиль φ15	31	—	—
4	—	Хий гаргагч	16	—	—
5	—	Ус юүлэгч	22	—	—
6	—	Автомат хий авагч	2	—	—
7	—	Таслах хаалт φ15	16	—	—
	—	Таслах хаалт φ20	4	—	—
8	ГОСТ 3262-75	Ус хий дамжуулах ган хоолой φ15	144.0	1.28	у.м
	а. Эзэрэлтээс хамгаалах түрхлэг - 2 удаа	φ20	14.0	1.66	—
	б. Дулаалга	φ25	18.0	3.09	—
	в. Хамгаалах дүрхүүл	φ32	80.0	3.84	—
Халаалтын систем №3 /БШ-1'' - БШ-5''/					
1	ОХУ-д үйлдвэрлэсэн	Ширмэн радиатор /1экм=0.31/	93	—	шур
2	T>95°C, P>1.6МПа	Термостат вентиль φ15	16	—	—
3	—	Буцах вентиль φ15	16	—	—
4	—	Хий гаргагч	8	—	—
5	—	Ус юүлэгч	12	—	—
6	—	Автомат хий авагч	2	—	—
7	—	Таслах хаалт φ15	8	—	—
	—	Таслах хаалт φ20	2	—	—
8	ГОСТ 3262-75	Ус хий дамжуулах ган хоолой φ15	80.0	1.28	у.м
	а. Эзэрэлтээс хамгаалах түрхлэг - 2 удаа	φ20	12.0	1.66	—
	б. Дулаалга	φ25	28.0	3.09	—
	в. Хамгаалах дүрхүүл	φ32	30.0	3.84	—
Халаалтын систем №4 /БШ-1''' - БШ-3'''/					
1	ОХУ-д үйлдвэрлэсэн	Ширмэн радиатор /1экм=0.31/	66	—	шур
2	T>95°C, P>1.6МПа	Термостат вентиль φ15	6	—	—
3	—	Буцах вентиль φ15	6	—	—
4	—	Хий гаргагч	6	—	—

1	2	3	4	5	6
5	—	Ус юүлэгч	2	—	—
6	—	Автомат хий авагч	2	—	—
7	ГОСТ 3262-75	Ус хий дамжуулах ган хоолой φ15	32.0	1.28	у.м
	а. Эзэрэлтээс хамгаалах түрхлэг - 2 удаа	φ20	12.0	1.66	—
	б. Дулаалга	φ25	34.0	3.09	—
Агаар сэлгэлт					
ЕС-үүд					
1	—	Агаар сорох сараалж СС200х200	8	—	шур
	—	СС250х200	14.0	—	—
2	—	Өрлөгийн дундах одоо байгаа агааржуулалтын субжуудыг цэвэрлэж, дээшээ гарч байгаа эвлэрсэн шахмуудыг засч янзлэн сараалжуудыг солино.	7	—	иж бүрэн
3	—	Дефлектор φ315, хоолойн хамт /одоо байгаа дефлектор өөр хэмжээтэй дайвал түүнтэй адил хэмжээтэйгээр шинэчилж табина.	2	—	шур
4	—	Поддон	2	—	—
5	—	Поддоны ус зайлуулах хоолой φ15, хаалтны хамт	2	—	—
0-1, 0-2					
1	Vents	Агаар оруулах төхөөрөмж: VPA150-2,4-1 /удирдлага, зөөлөн холбоосын хамт/	2	—	комп
2	—	Урьдчилсан агаар халаагч: NK150-2,4-1	2	—	шур
3	—	Дуу намсгагч SR150/600	2	—	—
4	—	Автомат хавхлага φ150	2	—	—
5	—	Отвод φ150	2	—	—
6	—	Агаар хүлээж авах сараалж φ200	2	—	—
	—	цас дорооны хамгаалалт бүхий сараалжтай/	2	—	—
7	—	Агаар оруулах сараалж ОС200	6	—	—
8	—	Гуравлагч φ150-φ150-φ150	6	—	—
9	ГОСТ 19904-75	Агаар дамжуулах гөлмөн төмөр хоолой δ=0.5мм, φ150	18.0	—	у.м
10	—	Хоолойн дулаалга φ150	2.0	—	—
Буулгах ажлын материалын түүвэр					
1	—	Одоо байгаа радиатор	550	—	шур
2	—	Ус хий дамжуулах ган хоолой φ15-φ70 /хаалт, арматурууд, дулаалгын хамт/	546.0	—	у.м



Хэнтий аймаг, Давал сум 4-р баг.		Ерөнхий боловсролын сургуулийн барилгын их засвар		ХАС-6	
Захирагч	П.Ганцоож	Зурвалж нар:	МАТЕРИАЛЫН ТҮҮВЭР	Масштаб -	
Инженер	Г.Олгонтуяа			Үе шам	Хуудас
Гүйцэтгэсэн	Г.Олгонтуяа		ЕГ шифр: УТХ-2022/012	АЗ	6
Шалгасан	Д.Галхүү		ТГ шифр:	2022 он 06 сар	
"УРАНТОД ХАС" ХХК			6	7	8

Оролтын узель

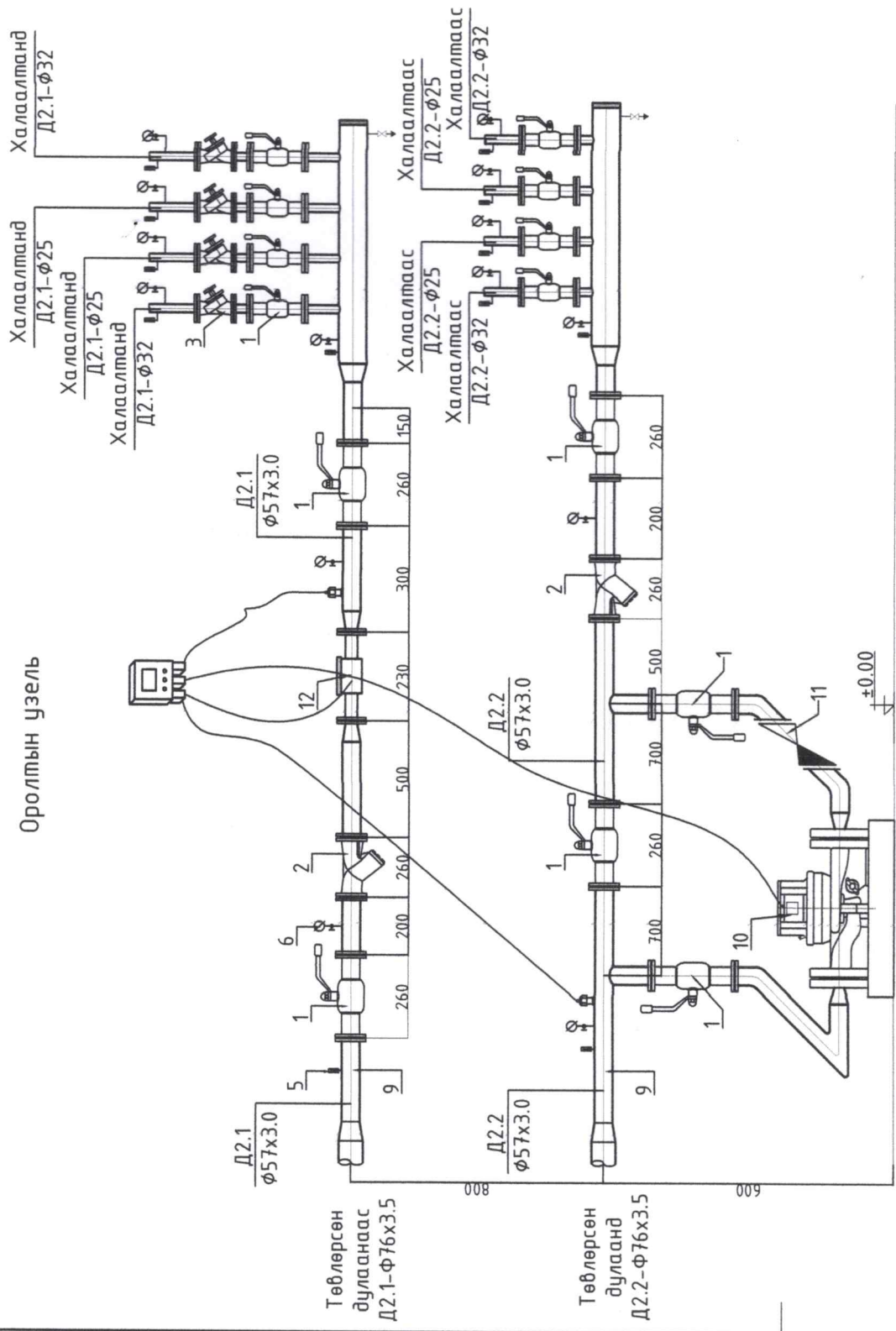

Материалын түүвэр

Д/д	Тэмдэглэгээ	Нэр	Тоо	Нэгж, жин кг	Тайлбар
1	2	3	4	5	6
1		Бөмбөлгөн хаалт Ду25	шир		Дулаалгын хамт
		---	шир	4	---
		Ду32	шир	4	---
		Ду50	шир	4	---
2		Ташуу бохир шүүгч Ду50	шир	2	---
3		Балансын хаалт Ду25	шир	2	---
		---	шир	2	---
4		Ду32	шир	2	---
4		Дулаан хуваарилгач $\phi 89 \times 4.0$, L=1000мм	шир	2	---
5		Термометр	шир	12	---
6		Манометр	шир	14	---
7		Ус юүлэгч	шир	2	---
8	Гост 17375-85	Хэвлэмэл ган шилжвэр Ду50/Ду25	шир	2	Дулаалгын хамт
		---	шир	2	---
		Ду50/Ду32	шир	2	---
		---	шир	2	---
		Ду50/Ду70	шир	2	---
		---	шир	2	---
		Ду50/Ду80	шир	2	---
9	Гост 10704-91	Ган хоолой Ду50	ум	8.0	---
		---	ум	10.0	---
		Ду32	ум	10.0	---
		---	ум	10.0	---
10	Grundfos	Халаалтын эргэлтийн насос: ТРЕ32-230/2, Ду32, 0.75кВт, 380V, L=2.0мн/ц, Н=20м, шилжвэрийн хамт	1		
11		Үл буцаах хавхлага Ду50	шир	1	
12	УН5046	Дулааны тоолуур Ду25, уявдлагын хамт	1		иж бүрэн



"УРАНТОД ХАС" ХХК
Шалгасан

Хэнтий аймаг, Дадал сум 4-р баг.
Ерөнхий боловсролын сургуулийн барилгын их засвар

Захирагч: П.Ганцоож
Инженер: Г.Омгонтуяа
Гүйцэтгэгч: Г.Омгонтуяа
Шалгасан: Д.Галхүү

Эргэлт нэр:
ОРОЛТЫН ҮЗЭЛЬ,
МАТЕРИАЛЫН ТҮҮВЭР
EG шифр: УТХ-2022/012
ТГ шифр:

ХАС-7
Масштаб: -
Үе шам: Хуудас Бүх хуудас
А3 7 7
2022 он 06 сар

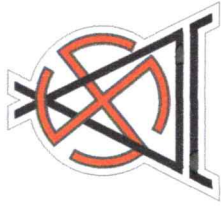

"УРАНТОД ХАС" ХХК

/Барилгын зураг төслийн тусгай зөвшөөрлийн дугаар ЗТ56-70/22,
Утас: 80006394, 98117308

Зургийн шифт: УТХ-2022/012

**ХЭНТИЙ АЙМАГ. ДАДАО СУМЫН 4-Р БАГИЙН НУТАГ ДЭВСГЭРТ БАЙРЛАХ
ЕРӨНХИЙ БОЛОВСРОЛЫН СУРГУУЛИЙН
БАРИЛГЫН ИХ ЗАСВАР**

/ХТ.1-12, ДГ.1-2/

Захирал

..... /П.Ганцож/



ЧИНГИС ХОТ 2022 ОН

ХТ ДГ маркийн ажлын зургийн үндсэн иж бүрдэл жагсаалт

Хуудас	Зургийн нэр	Тайлбар
ХТ-1	Зургийн дүрдэл . Тайлбар дичиг	
ХТ-2	Материалын түүвэр. 1	
ХТ-3	0.4кВ-ийн тооцооны үндсэн дүдүүвч.1	
ХТ-4	ГС-1 самбарын тооцооны дүдүүвч	
ХТ-5	Гэрэлтүүлэгч, розетка, унтраалгын үзүүлэлт Таних тэмдэг	
ХТ-6	1-р давхрын хүчит төхөөрөмжийн байгуулалт	
ХТ-7	2-р давхрын хүчит төхөөрөмжийн байгуулалт	
ХТ-8	Потенциалыг тэгшитгэх болон газардуулгын системийн дүдүүвч	
ХТ-9	Аянга хамгаалалтын огтлол, дотор ба гадна газардуулгын хүрээ	
ХТ-10	Аянга хамгаалалтын буулт бэхлэгээний хэсгэлэлүүд	
ХТ-11	Аянга хамгаалалтын газардуулгын тооцоо	
ХТ-12	Аянга хамгаалалтын байгуулалт	
ДГ-1	1-р давхрын дотор гэрэлтүүлгийн байгуулалт	
ДГ-2	2-р давхрын дотор гэрэлтүүлгийн байгуулалт	

д/а	Үзүүлэлтийн нэр	Хэмжих нэгж	Тоон утга
1	Сүлжээний хүчдэл	Вольт	380/220В
2	Тооцооны ачаалал I оролт ЕС.1	кВт	37.2кВт
3	Хүчдэлийн максимум албагдал	%	2.0



Тайлбар
 Үз дорилгын цахилгааны хэсгийн ажлын зураг төслийг хийж гүйцэтгэхдээ "....." ХХК-ийн зургийн баалгаар барилга архитектур, технологи, сантехникийн хэсгийн баалгаврыг үндэслэн, олон нийтийн дарилгын цахилгааны зураг төсөл зохиох Орон сууц, Олон нийтийн дарилгын цахилгаан тоног төхөөрөмжийг төлөвлөх ба усрах БД4.3-102-07 болон Цахилгаан байгууламжийн дүрэм БД4.3-101-03-ын дагуу хийж гүйцэтгэв.

Цахилгаан хангамж
 Цахилгаан хэрэглэгчид нь цахилгаан хангамжийн нийвэрлэлтэй ажлаагааны II зэрэгт орох учир тэжээлийг гүн газардуулсан нейтральтай бие бие нөөцлөх хос кабель шугамаар тэжээнэ. Ослын гэрэлтүүлгийн самбар, лифт нь нийвэрлэлтэй ажлаагааны I зэрэгт орох тул абтомат сэлгэн залгагч АВР-тай самбараас тэжээнэ. Оролтонд оролт хуваарилалтын маягийн самбарыг цахилгааны өрөөнд байрлуулсан ба цахилгаан эрчим хүчний тооцоог самбарт тавьсан идэвхит чадлын тоолуурын нийлбэрээр тооцно.

Оролтын ба хуваарилах самбарууд
 Оролт хуваарилах самбарт сэлгэн залгах РП маягийн гал салгуур, ПНИ маркийн гал хамгаалагч, тэжээлийн шугам, гэрэлтүүлгийн сүлжээг хамгаалах зорилгоор ВА88-35, ВА88-33, ВА47-29, АД-14, АД-12 маягийн абтоматууд болон цэнэг шавхагч ОПС1-В/4 тоноглогдсон болно.
 Тэжээлийн ба группын шугам.
 Самбар тоног төхөөрөмжийн тэжээлийн ба гэрэлтүүлгийн магистраль шугаманд ПВ-660 маркийн улсыг шалны бэлтгэлд пластмассан хоолойд сүблэж далд мафина.
 Цутгамал хичилттай хэсгээр гэрэлтүүлгийн группийн шугамыг ПВ-660 маркийн улсыг ханаар шаварлагын дор далд уян пластмассан хоолойд, таазаар цутгамал хучилтанд уян пластмассан хоолойд сүблэж далд мафина.
 Штепсель залгуурын группийн шугамд ПВ-660 маркийн улсыг хана болон шалаар пластмассан хоолойд сүблэж далд мафина.

Дотор гэрэлтүүлэг
 Гэрэлтүүлгийн сүлжээний хүчдэл 380/220В.
 Засварын гэрэлтүүлгийн хүчдэл 36В.
 Гэрэлтүүлгийг байгалийн ба зохиомол гэрэлтүүлэг БНБД 23-02-08-ын дагуу ерөнхий, ослын ба ажлын байрны зориулалтаар төлөвлөж, гэрэлтүүлэгчдийг өрөөний нөхцөлөөс хамааруулан сонгож авсан болно.
 Гэрэлтүүлгийн шугаманд ПВ маркийн улсыг ханаар шаварлагын дор уян пластмассан хоолойд, таазаар пластмассан хоолойд сүблэж мафина. Гол гарцанд "EXIT" гэрэлтүүлэгчид тоноглогдсон болно.
 Унтраалгуудыг шалнаас 1.0-1.5м-ийн, розеткуудыг 0.3-1.2м-ийн өндөрт тоноглогно.

Хүчит төхөөрөмж
 Хүчит төхөөрөмжийн цахилгаан хэрэглэгчдэд , гал тогооны тоног төхөөрөмж, салхибчийн хөдөлгүүрүүд, тоног төхөөрөмжүүд, гэрэлтүүлэг, хүчний хуваарилах самбарууд, компьютер орно. Усралмыг үйлдвэрээс ирэх засварын дагуу гүйцэтгэх шаардлагатай.
 Утас, хоолойн хөндлөн огтлол, уртыг самбарын тооцооны дүдүүвчээс үз.
 Газардуулга ба аянга хамгаалалт.
 Үз дорилгын тоног төхөөрөмжийн болон аянга хамгаалалтын газардуулгын тооцоог хийхдээ инженер геологийн "Соил Трейд" ХХК-нд хийгдсэн архив №004.2007 бүхий инженер геологийн дүгнэлтийн дагуу хийж гүйцэтгэв.
 Хөрсний эсрэгүүлэлт:

- Тоосорхог элсэнцэр бүхий өнгөн хөрс - 14.9 Ом.м
- Хайргархаг элсэн хөрс - 137 Ом.м
- Элсэн чигжээстэй ул хөрс - 630 Ом.м
- Гадна агаарын үнэмлэхүй хамгийн их температур - (36,4 °C)
- Гадна агаарын үнэмлэхүй хамгийн бага температур - (-49,6 °C)
- Хөрсний усны туйвшин (газарын туйвшнөөс доош) - илрээгүй
- Улирлын хөдөлтийн гүн - 3.4м
- Газар чичирхийлэлийн зэрэг - 8 балл

Үз дорилгын дээрхийн дээгүүр 12мм-ийн дөөрөнхий цаирдсан ган улсаар аянгын гүйдэл хүлээн торыг татаж 12мм-ийн дөөрөнхий цаирдсан ган улсаар дарилгын ханын дагуу дуулаж, гадна газардуулгын доосоо электродтой холбож өгнө.
 Цахилгаан самбар, техникийн өрөөнд 25х4 мм-ийн түүзэн цаирдсан гангаар дотор газардуулгын хүрээг шалнаас 0.5м-ийн өндөрт хийж өгч, гадна газардуулгын хүрээтэй холбож өгнө.
 Гадна газардуулгын хүрээг 40х4мм-ийн түүзэн цаирдсан гангаар, электродыг 4м-ийн урттай 50х5х50-ийн цаирдсан булан төмөрөөр хийж өгөх ба гадна газардуулгын эсрэгүүллийн хэмжээ 4 Ом-оос хэтрэхгүй байх шаардлагатай.
 Дээрх дээр гарсан салхибч, ус зайлуулах шугамны хоолой металл элементүүдийг аянга хүлээн авагчтай холбож өгнө.
 Хэт хүчдлээс тоног төхөөрөмжийг хамгаалах зорилгоор оролтын самбар болон хуваарилах самбаруудад ОПС1-В/4 маягийн цэнэг шавхагч тусгав.
 Бүх усралтын ажлыг БД4.3-101-03, БНБД 3.05.06-90-ын дагуу хийж гүйцэтгэвэл зохино.

Ерөнхий боловсролын сургуулийн дарилгын их засвар				Үе шалт
Хэнтий аймэг, Давал сум 4-р баг.				АЗ
Инженер	Л.Бат-Өлзий	Е.Г шифр:	Масштаб:	Огноо:
	Б.Батнасан	УТХ-2022/012	-	2022
	Л.Бат-Өлзий	Т.Г шифр:	Зургийн дугаар:	Хуудас:
Шалгасан			ХТ-1	12
Зургийн дүрдэл, Тайлбар дичиг				8 АЗ

1	2	3	4	5	6	7	8	A3
Материалын түүвэр-1								
А	Б	С	Д	Е	Ф	Г	Д	Е
В/В	Нэр	Маяг	Хэм нэгж	Тоо	Тайлбар	РЗ	Ш	З
1	Оролтын ерөнхий самбар, IP-30, 1200*800*400мм хэмжээтэй. - Сэлгэн залгагч ВР-32-35 100А-1ш - Гүйдлийн трансформатор 70/5-6ш - ИФБХИЛ чаолын электрон тоолуур 400В, 5А-1ш - Вольтметр сэлгэн залгагчийн хамт 0-400В-1ш - Амперметр сэлгэн залгагчийн хамт 0-250А-3ш - Хяналтын чийдэн 220В, 60Вт-3ш - Цугаарал төлөвт сулжээний автомат ВА88-32 ЗР И-125А IP-100А-1ш - Шугаманд автомат ВА47-100 ЗР IP-63А-1ш ВА47-29 4P IP-63А-1ш ВА47-29 2P IP-32А-1ш, IP-16А-4ш - Шугаманд газардуулын гүйдэл илрүүлэгчтэй автомат АД-12 2P IΔn-10mA IP-16А-1ш, IΔn-30mA IP-32А-1ш, IP-16А-9ш - Цэнэг шалгах ОПС1-В/4-4ш		ком 1	ЕС1		Р3	ш	3
5	Гэрэлтүүлгийн хуваарилах самбар. - Орлолтонд Автомат ВА47-100-1ш IP-63А-1ш - Шугаманд автомат ВА47-29 4P IP-16А-4ш, ВА47-29 2P IP-32А-1ш, IP-25А-2ш - Шугаманд газардуулын гүйдэл илрүүлэгчтэй автомат АД-12 2P IΔn-10mA IP-16А-1ш, IΔn-30mA IP-16А-7ш - Цэнэг шалгах ОПС1-С/4-4ш		ком 1	ГС1		Р4	ш	6
11	ОСО-025 маягийн бууруулах трансформатортай хайрцаг 220/36В		ком 1			КУВ-1М	ш	99
12	1*8Вт чадалтай диодон чийдэнтэй цэнэг хуримтлууртай хана тасангид 1*36Вт чадалтай лед чийдэнтэй	ДГ1	ш 7				ш	335
12	1*8Вт чадалтай диодон чийдэнтэй цэнэг хуримтлууртай хана тасангид 1*36Вт чадалтай лед чийдэнтэй	ДГ2	ш 18			ВГ-22У3	ком 2	2
12	1*8Вт чадалтай диодон чийдэнтэй цэнэг хуримтлууртай хана тасангид 1*36Вт чадалтай лед чийдэнтэй	ДГ3	ш 1			ПБ-660	м 6700	6700
13	60х60мм хэмжээтэй 1*36Вт чадалтай лед чийдэнтэй тасангид 1*36Вт чадалтай лед чийдэнтэй	ЛГ1	ш 67			ПБ-660	м 750	750
14	30х30мм хэмжээтэй 1*18Вт чадалтай лед чийдэнтэй тасангид 1*18Вт чадалтай лед чийдэнтэй	ЛГ2	ш 45			ПБ-660	м 250	250
15	1*98т чадалтай лед чийдэнтэй тасангид 1*98т чадалтай лед чийдэнтэй тасангид 1*98т чадалтай лед чийдэнтэй	ЛГ3	ш 130			ПБ-660	м 125	125
16	1*18Вт чадалтай лед чийдэнтэй хананд 1*18Вт чадалтай лед чийдэнтэй хананд	ЛГ4	ш 8			ПБ-660	м 1600	1600
18	1*250Вт чадалтай лед чийдэнтэй хананд 1*250Вт чадалтай лед чийдэнтэй хананд	ЭГ1	ш 10				м 1200	1200
19	1*208т чадалтай өдрийн чийдэнтэй хананд 1*208т чадалтай өдрийн чийдэнтэй хананд	ЭГ2	ш 11				м 300	300
20	1*288т чадалтай лед чийдэнтэй хана болон тасангид 1*288т чадалтай лед чийдэнтэй хана болон	ЭГ3	ш 4				ш 80	80
23	Далд таах ердийн нэг туйлт умтраалга 250В 15А	У1	ш 10				ш 100	100
24	Мөн хоёрлогсон умтраалга 250В 15А	У2	ш 9				ш 254	254
25	Мөн гурвалсан умтраалга 250В 15А	У3	ш 12					
26	Мөн хамгаалагдсан нэг туйлт умтраалга 1 даралтат 250В 15А IP44	У4	ш 3					
27	Мөн хоёрлогсон умтраалга 250В 15А IP44	У5	ш -					
28	250В-ын хүчдэлтэй газардуулын контакттай хананд далд моноглох шпелсель залуур 1*15А	Р1	ш 5					
29	250В-ын хүчдэлтэй ус чийгнээс хамгаалагдсан газардуулын контакттай хананд далд моноглох шпелсель залуур 1*15А	Р2	ш 51					
30	Далд таах газардуулын контакттай хананд далд моноглох ус чийгнээс хамгаалагдсан шпелсель залуур 250В.							
30	Далд таах газардуулын контакттай шаланд далд моноглох шпелсель залуур 250В.							
32	Умтраалга розетка далд таах хайрцаг							
33	Далд умас салбарлах хайрцаг							
34	Уян оруулга							
35	1x2.5 мм2 хөндлөн огтлолтой ээс голтой ПВХ тусгаарлагчтай умас							
36	Мөн 1*4мм2							
37	Мөн 1*6мм2							
40	Мөн 1*16мм2							
43	Уян хуванцар хоолой φ15							
45	Хуванцар хоолой φ25							
46	Хуванцар хоолой φ32							
49	Хуванцар хоолойн булан φ25							
50	Хуванцар хоолойн булан φ32							
52	Хуванцар хоолойн муфт φ15							
54	Хуванцар хоолойн муфт φ25							
55	Хуванцар хоолойн муфт φ32							
57	Янз бүрийн металллууд							
58	Кабелийн ээс төгсгөвч							
59	Кабелийн ээс төгсгөвч							
65	25*4мм цайрхсан түүзэн төмөр							
66	40*4мм цайрхсан түүзэн төмөр							
67	Босоо электрод цайрхсан булан төмөр 50*50*5 е-4м							
68	φ-8мм-ийн цайрхсан бөөрөнхий төмөр							
69	φ-12мм-ийн цайрхсан бөөрөнхий төмөр							
70	Аянаа хүлээн авагч торын хөндийрүүлэгч							

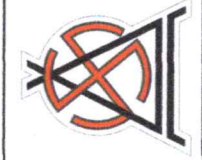

Ерөнхий боловсролын сургуулийн барилгын их засвар
Хэнтий аймаг, Давал сум 4-р баг.

Материалын түүвэр-1

Инженер	Л.Бат-Өлзий	Е.Г шифр:	УТХ-2022/012	Масштаб:	-	Огноо:	2022
Гүйцэтгэгч	Б.Батнасан	Т.Г шифр:		Зургийн дугаар:	ХТ-2	Хуудас:	12
Шалгасан	Л.Бат-Өлзий						

Ye шат: АЗ

0.4кВ-ийн тооцооны үндсэн бүтээвэр

Тухайн тэмдэг	Тухайн тэмдэг
Оролт дээрхи аппаратын маяг Ихэвийн (А) Калг (А)	Оролт дээрхи аппаратын маяг Ихэвийн (А) Калг (А)
Тэмдэглэгээ /налаг/ Хүчдэл В Рсүрвэр кВт I номон А	Тэмдэглэгээ /налаг/ Хүчдэл В Рсүрвэр кВт I номон А
Маяг Ихэвийн А Салгагч ба хайлах тавьц А	Маяг Ихэвийн А Салгагч ба хайлах тавьц А
Шугамын тэмдэглэгээ багцуулалт дахь пластмассан хоолойн тэмдэглэгээ /стандартаар/ үрж. м	Шугамын тэмдэглэгээ багцуулалт дахь пластмассан хоолойн тэмдэглэгээ /стандартаар/ үрж. м
Тэмдэглэгээ маяг Ихэвийн А салгагч дулааны релеий тавьц А	Тэмдэглэгээ маяг Ихэвийн А салгагч дулааны релеий тавьц А
Утасны маяг ба хөндлөн огтлол дахь пластмассан хоолойн тэмдэглэгээ /стандартаар/ үрж. м	Утасны маяг ба хөндлөн огтлол дахь пластмассан хоолойн тэмдэглэгээ /стандартаар/ үрж. м
Танх тэмдэг	Танх тэмдэг
Байгуулалт дээрхи №	Байгуулалт дээрхи №
Суурилагдсан чадал кВт	Суурилагдсан чадал кВт
Хэвийн чадал кВт	Хэвийн чадал кВт
Гүйдэл А	Гүйдэл А
Нэр	Нэр
Технологийн тоног төхөөрөмжийн №	Технологийн тоног төхөөрөмжийн №

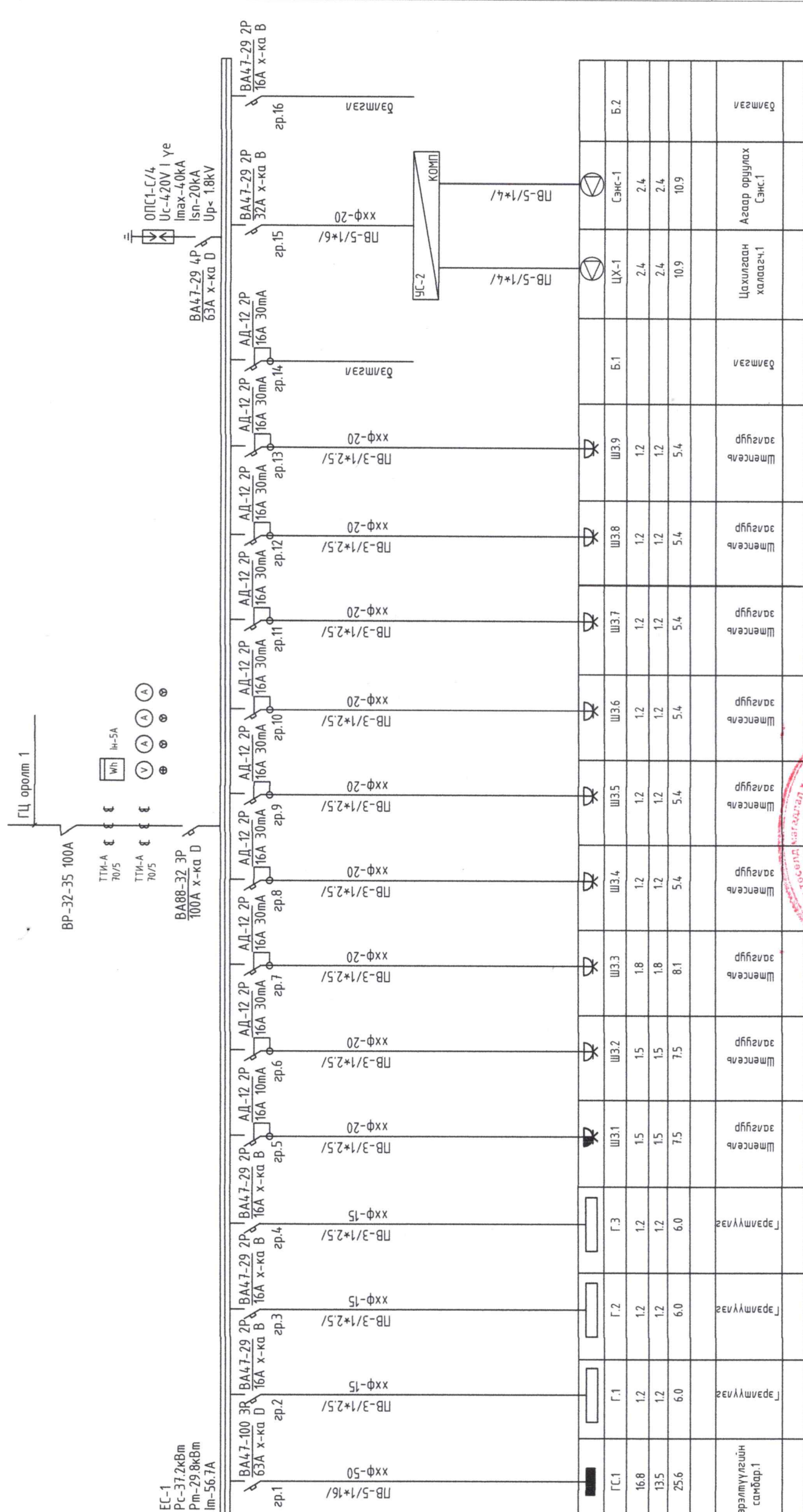

- УС-1... - Цахилгааны шатны удирдлагын самбар
- УС-12 - Агаар оруулах системийн удирдлагын самбар
- УС-3 - Унаа сорох системийн удирдлагын самбар
- УС-4 - Эргэлтийн насосны удирдлагын самбар
- УС-... - Хүчдэрийн самбар
- ОГС-... - Ослын гэрэлтүүлгийн хүчдэрийн самбар
- ТС-... - Давхрын тоолууртай хүчдэрийн самбар
- АХ-... - Автоматтай хайрцаг

Шугамын тэмдэглэгээ	Тооцооны ачаалал кВт	Хүчдэлийн албадал %	Дамжуулагчийн тоо хөндлөн огтлол	Хоолойн маяг диаметр
Магистраль ба группийн шугам	Урт м	Момент кВт*м		
Тооцооны гүйдэл А	М			

Таблиц. Бүтээвэр дээрхи бүхэлгэцийн тэмдэглэгээний дэс дараалал.

Ерөнхий боловсролын сургуулийн барилгын их засвар
Хэнтий аймаг, Давал сум 4-р баг.

Инженер	Е.Г шифр:	Масштаб:	Уе шал: АЗ
Гүйцэтгэсэн	УТХ-2022/012	-	Огноо: 2022
Шалгасан	Т.Г шифр:	Зургийн дугаар:	Хуудас: 12
"УРАНТОД ХАС" ХХК	Л.Бат-Өлзий	ХТ-3	

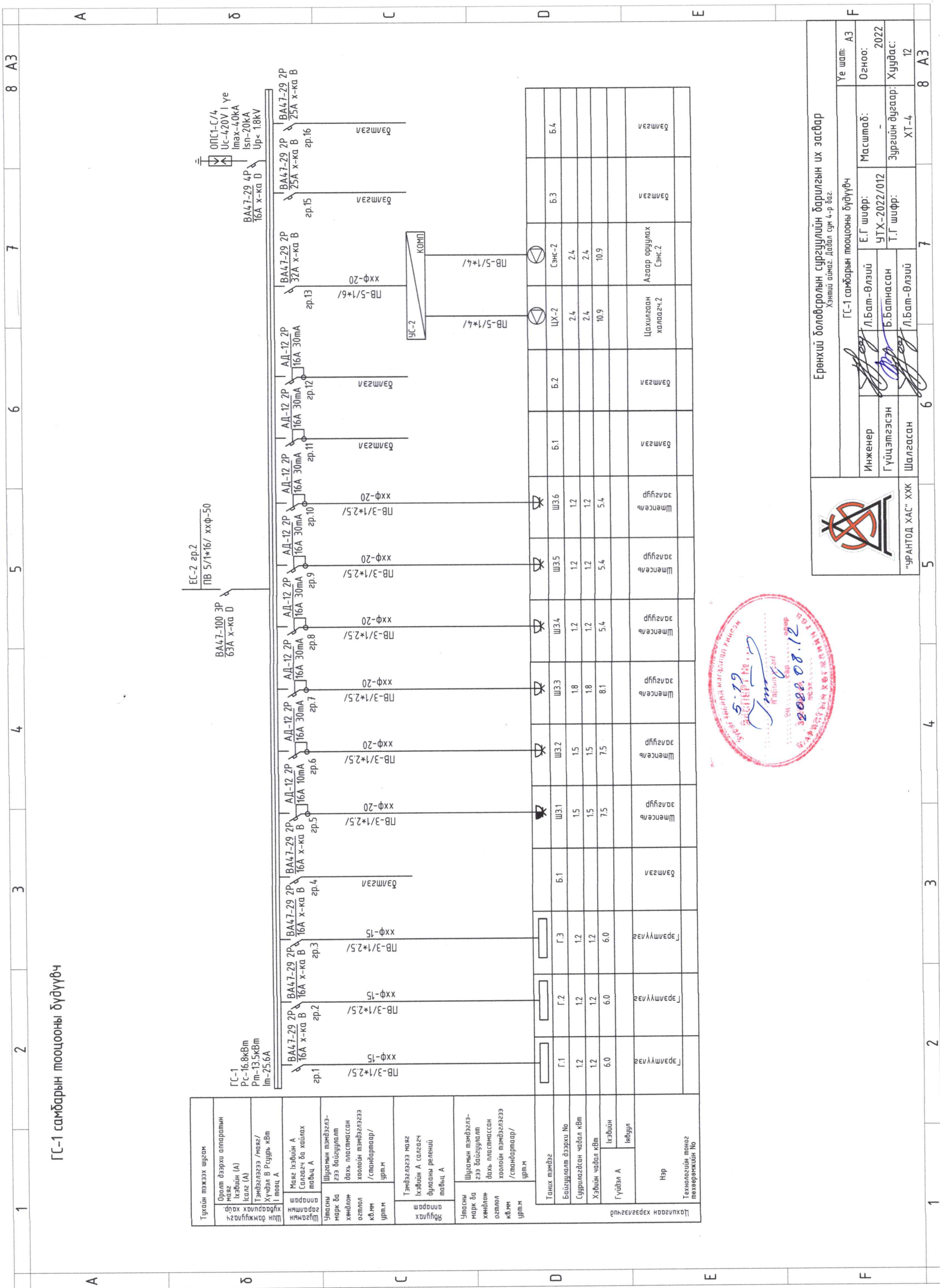

ГС-1 самбарын тооцооны бүдүүвч

Тухайн пажээх шүгэм	Оролт дээрхи аппаратын мэргэжлийн (А) хэргийн (А) Тэмдэглэгээ /мөрг/ Хүндэл В Рсүрв кВм Г шээц А
Шүгэмийн тэмдэглэгээ мэргэжлийн (А) хэргийн (А) Тэмдэглэгээ /мөрг/ Хүндэл В Рсүрв кВм Г шээц А	Мэргэжлийн А Салгагч ба хайлах мэргэжлийн А
Утасны марк ба хөндлөн өгтлөл кВ.мм урт.м	Шүгэмийн тэмдэглэгээ гээ байгуулалт дахь пластмассон хоолойн тэмдэглэгээ /стандартаар/ урт.м
Шүгэмийн тэмдэглэгээ мэргэжлийн (А) хэргийн (А) Тэмдэглэгээ /мөрг/ Хүндэл В Рсүрв кВм Г шээц А	Тэмдэглэгээ мэргэжлийн хэргийн А салгагч дулааны релений мэргэжлийн А
Утасны марк ба хөндлөн өгтлөл кВ.мм урт.м	Шүгэмийн тэмдэглэгээ гээ байгуулалт дахь пластмассон хоолойн тэмдэглэгээ /стандартаар/ урт.м
Танх тэмдэг	Танх тэмдэг
Байгуулалт дээрхи №	Байгуулалт дээрхи №
Суурилагдсан чадал кВм	Суурилагдсан чадал кВм
Хэргийн чадал кВм	Хэргийн чадал кВм
Гүйдэл А	Гүйдэл А
Юбуул	Юбуул
Нэр	Нэр
Технологийн тоног лохөөрөмжийн №	Технологийн тоног лохөөрөмжийн №



Ерөнхий боловсролын сургуулийн барилгын их засвар
Хэвлэл өгөг. Далай сум 4-р баг.

ГС-1 самбарын тооцооны бүдүүвч

Инженер: Л.Бат-Өлзий
Гүйцэтгэсэн: Б.Батнасан
Шалгасан: Л.Бат-Өлзий

Е.Г шифр: УТХ-2022/012
Т.Г шифр: -

Масштаб: -
Огноо: 2022
Хуудас: ХТ-4 12

Үе шат: АЗ

Аянга хамгаалалтын байгуулалт

Босоо электрод цайрагдан
Булаг нөмөр 50*50*5 е-4м

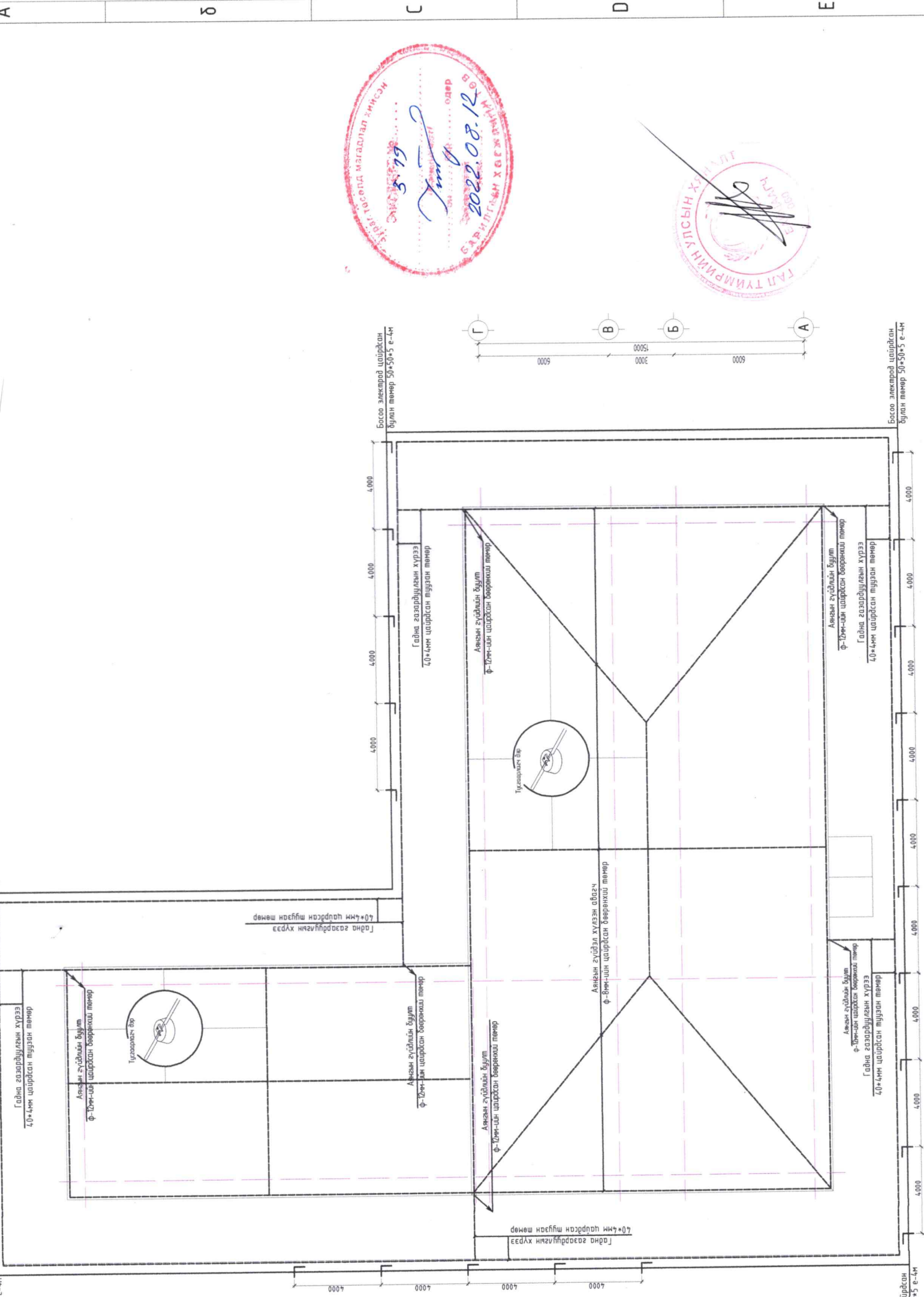

"УРАНТОД ХАС" ХХК

Ерөнхий боловсролын сургуулийн барилгын их засвар

Хэнтий аймаг, Давдгай сум 4-р багц

Аянга хамгаалалтын байгуулалт		Үе шат: АЗ
Инженер	Л.Бат-Өлзий	Масштаб: М1:200
Гүйцэтгэгсэн	Б.Батнасан	Огноо: 2022
Шалгасан	Л.Бат-Өлзий	Зургийн дугаар: ХТ-12
		Хуудас: 12
		8 АЗ

1 2 3 4 5 6 7 8 АЗ

BA	С. Баасандагва
XAC	Г. Умзонтугяа
XД	Т. Лүрэгвагд

ЗӨВШӨӨРӨЛЦӨН



Инженер	Л.Бам-Өнзүл	Л.Бам-Өнзүл	Утас: 7711 2022/012	Масштаб: М1:25	Огноо: 2022
Гүйцэтгэсэн	Б.Батнасан	Л.Бам-Өнзүл	Т.Г. шүфр:	Эргүүлэн дугаар: ДЛ-1	Хүндэс: 2
Шалгарсан	Шалгарсан	Л.Бам-Өнзүл	Т.Г. шүфр:	Масштаб: М1:25	Огноо: 2022

Эрөнхий бондололын сургуулийн барилгын их засвар
Хөшүү цумаг, Аадан сун 4-р багц

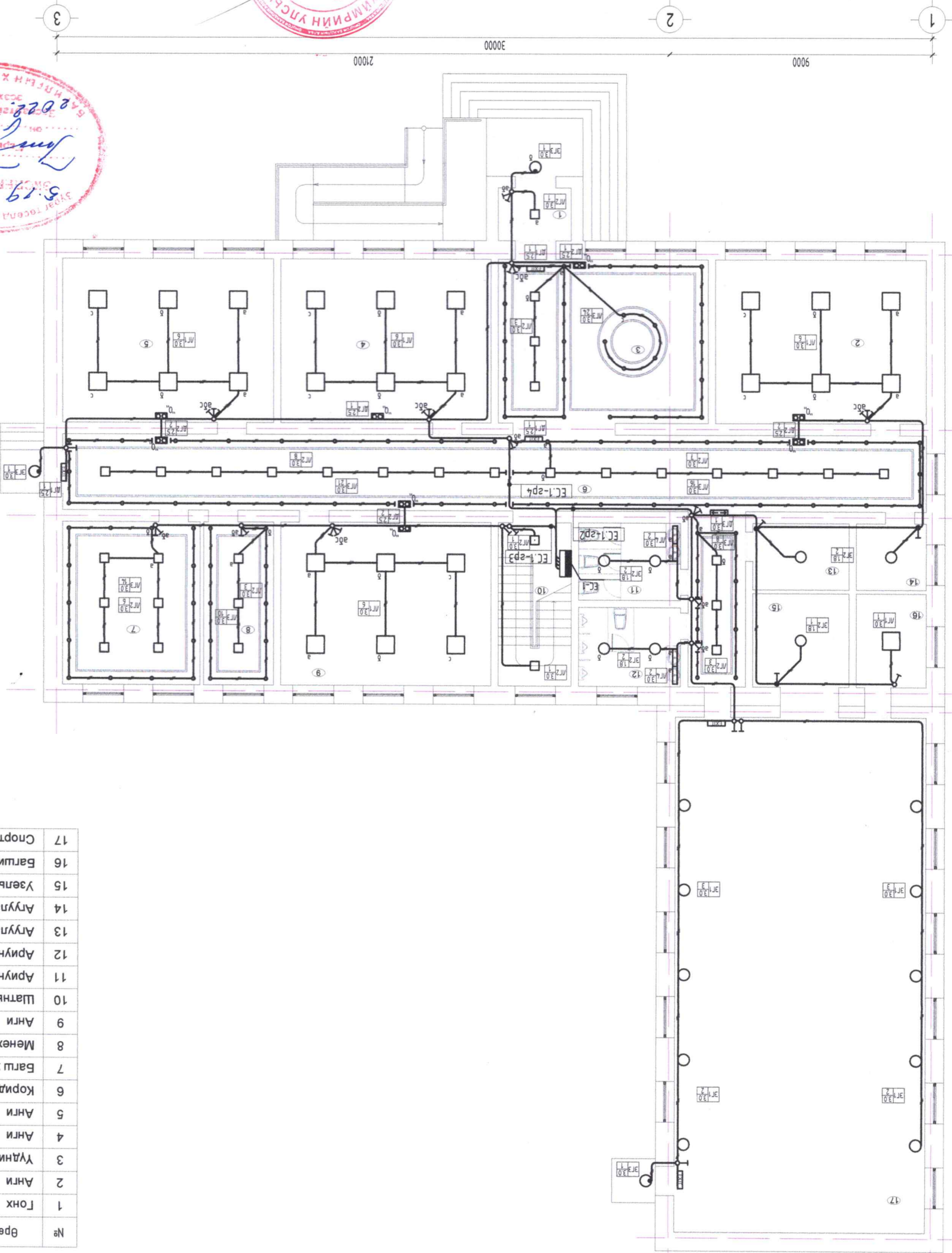

№	Өрөөний мэдэрхөл
1	Гонх
2	Анги
3	Үүдний хэсэг
4	Анги
5	Анги
6	Коридор
7	Барш хөгжлийн төв
8	Менжерийн өрөө
9	Анги
10	Шатны хонгли
11	Ариун цэврийн өрөө
12	Ариун цэврийн өрөө
13	Агуулах
14	Агуулах
15	Үзель
16	Балшин өрөө
17	Спорт саал

Өрөөний мэдэрхөл

1-р багцрын хүч мөхөөрөмжийн нэгдүгээм

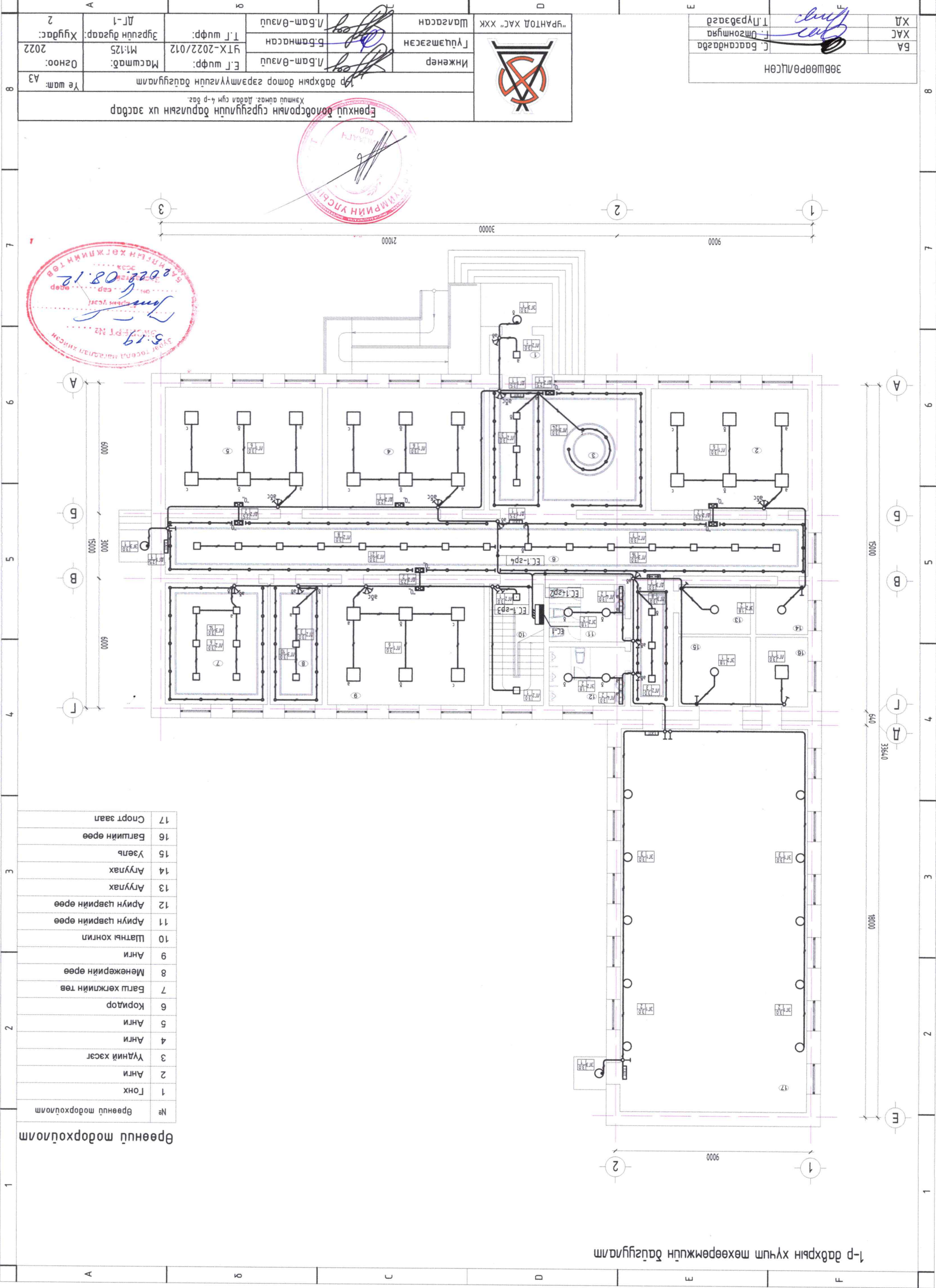

BA	С. Басандагба	<i>[Signature]</i>
XAC	Л. Огзоншуга	
XД	Т. Лүрвэвэгд	

ЭВШӨӨРӨЛЦӨН

“УРАНТОД ХАС” ХХК



Инженер	Л.Бат-Өвэлү	Е.Г шүфр:	Масштаб:	Огноо:
Гүйцэтгэсэн	Б.Батнасан	Т.Г шүфр:	М1:125	2022
Шалгасан	Л.Бат-Өвэлү	УТХ-2022/012	ДТ-2	Хүндэс: 2

Ерөнхий бодорхойллын сурзгуулийн баруун талд их засвар
Хангил өднөг, Даван сүм 4-р багс

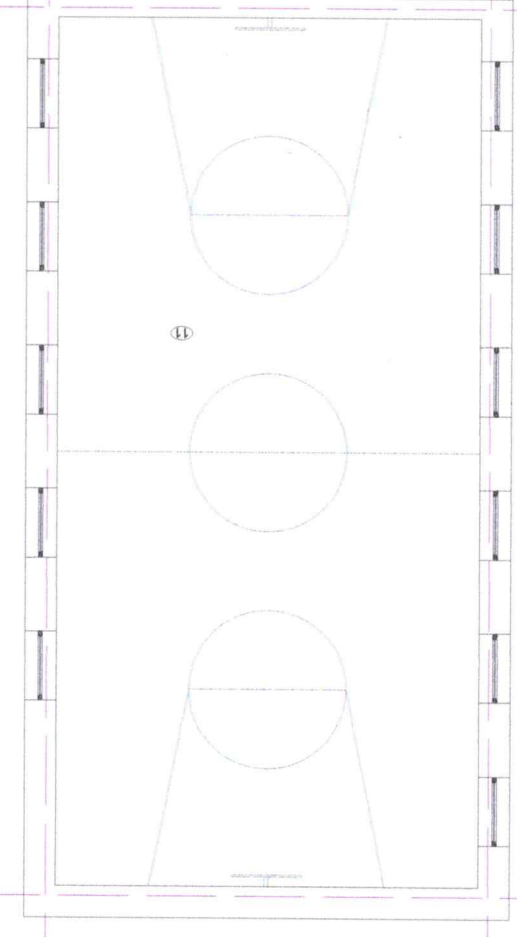
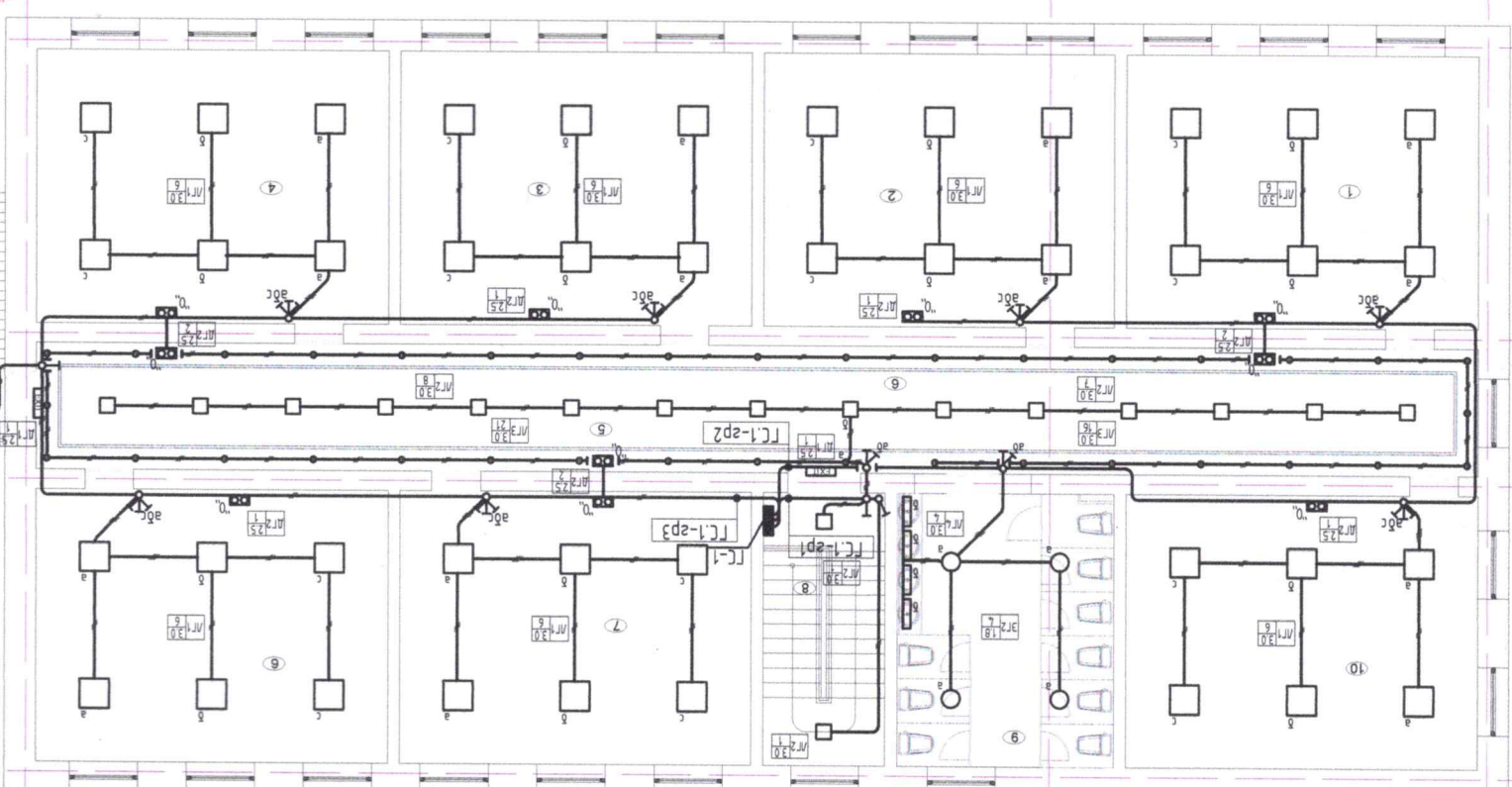

№	Өрөөний мэдэрхийлэлт
1	Анги /Монгол хэл/
2	Анги
3	Анги
4	Анги /Биологи/
5	Коридор
6	Анги
7	Анги
8	Шатны хонгли
9	Ариун цэврийн өрөө
10	Анги
11	Спорт заал /отгоруйн үргэлжлэл/

Өрөөний мэдэрхийлэлт

2-дэвхрэн хүчтэй төхөөрөмжийн байгуулалт

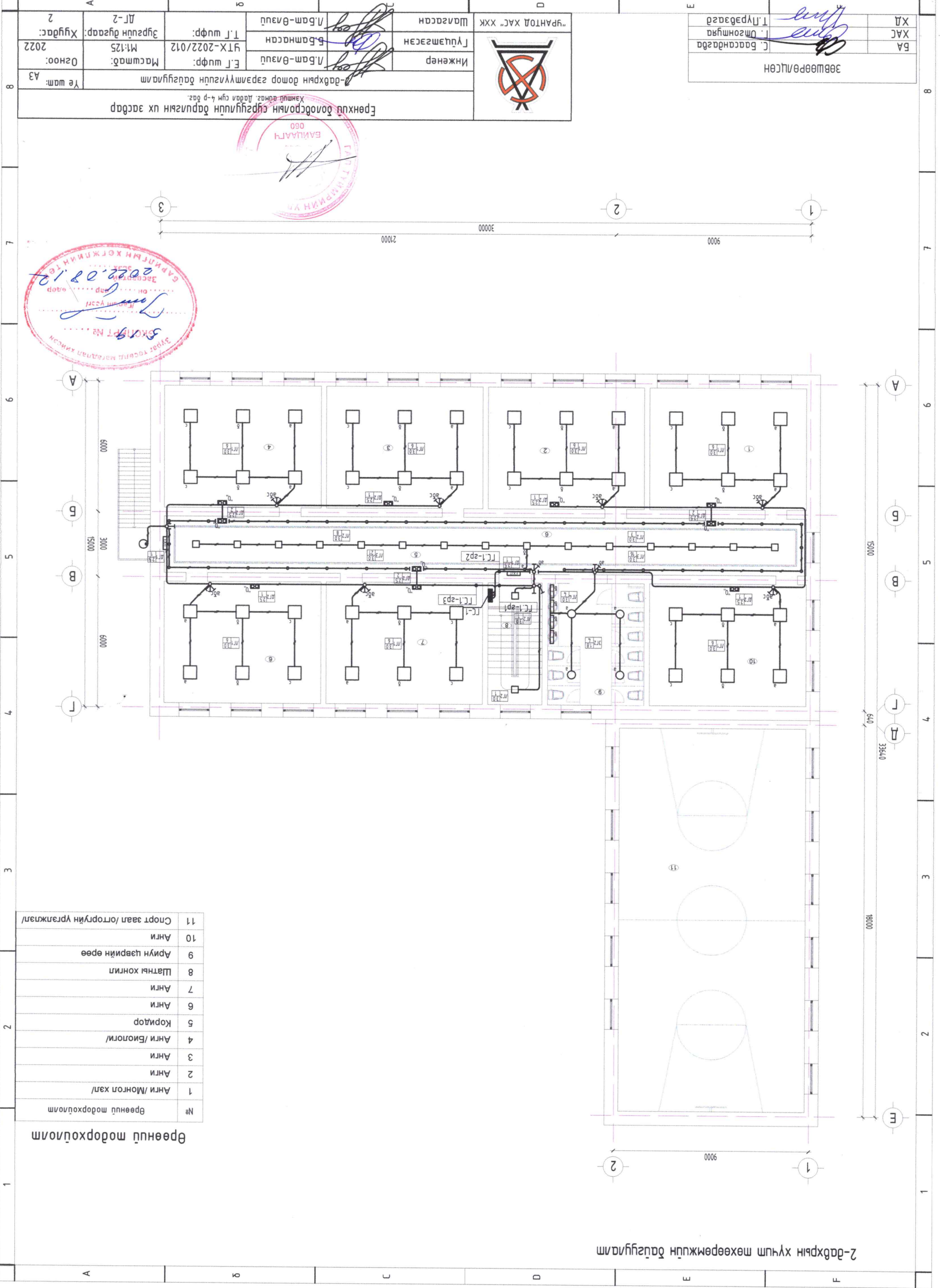

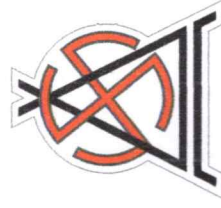

"УРАНТОД ХАС" ХХК

/Барилгын зураг төслийн тусгай зөвшөөрлийн дугаар ЗТ56-70/22,
Утас: 80006394, 98117308

Зургийн шифт: УТХ-2022/012

**ХЭНТИЙ АЙМАГ. ДАДАО СУМЫН 4-Р БАГИЙН НУТАГ ДЭВСГЭРТ БАЙРЛАХ
ЕРӨНХИЙ БОЛОВСРОЛЫН СУРГУУЛИЙН
БАРИЛГЫН ИХ ЗАСВАР**



/Холбоо дохиолол ХД.1-6/

Захирал /П.Ганцоож/



ЧИНГИС ХОТ 2022 ОН

1	2	3	4	5	6	7	8																					
A	<p align="center">ХД маркийн холбоо дохиоллын үндсэн их бүрдэл ажлын зургийн жагсаалт</p> <table border="1" data-bbox="241 1929 630 2819"> <thead> <tr> <th>Хуудас</th> <th>Нэр</th> <th>Тайлбар</th> </tr> </thead> <tbody> <tr> <td>ХД-1</td> <td>Нүүр хуудас</td> <td></td> </tr> <tr> <td>ХД-2</td> <td>Таних тэмдэг</td> <td></td> </tr> <tr> <td>ХД-3</td> <td>Угсралтын бүдүүвч</td> <td></td> </tr> <tr> <td>ХД-4</td> <td>Материалын түүвэр</td> <td></td> </tr> <tr> <td>ХД-5</td> <td>1-р давхрын холбоо дохиоллын байгуулалт</td> <td></td> </tr> <tr> <td>ХД-6</td> <td>2-р давхрын холбоо дохиоллын байгуулалт</td> <td></td> </tr> </tbody> </table>							Хуудас	Нэр	Тайлбар	ХД-1	Нүүр хуудас		ХД-2	Таних тэмдэг		ХД-3	Угсралтын бүдүүвч		ХД-4	Материалын түүвэр		ХД-5	1-р давхрын холбоо дохиоллын байгуулалт		ХД-6	2-р давхрын холбоо дохиоллын байгуулалт	
Хуудас	Нэр	Тайлбар																										
ХД-1	Нүүр хуудас																											
ХД-2	Таних тэмдэг																											
ХД-3	Угсралтын бүдүүвч																											
ХД-4	Материалын түүвэр																											
ХД-5	1-р давхрын холбоо дохиоллын байгуулалт																											
ХД-6	2-р давхрын холбоо дохиоллын байгуулалт																											
B	<p>Зарлан мэдээлэх системийн төлөвлөлт.</p> <ul style="list-style-type: none"> -Зарлан мэдээлэх системийг барилгын бүх давхрын хэсэгт төлөвлөсөн бөгөөд онцгой байдал /ослын/ үед болон ердийн үед ажиллах боломжтойгоор төлөвлөсөн. -Зарлан мэдээлэх системийн удирдлагын цулым өсгөгчүүд дагалдах тоног төхөөрөмжүүдийг 1-р давхарт хананд суурилуулсан холбооны төмөр шкафанд /гаск 19"/ тоноглоно. Удирдлагын микрофоныг хүлээн авах хэсэгт суурилуулна. -Чанга яригчүүдийг тасанд суурилуулан 1*2*1,5 мм утсаар ф16 мм-ийн уян хоолойд сүвлэн холбоно. -Зарлан мэдээлэх систем нь галын дохиоллын системтэй холбогдох ба галын тодорхойлогдсон бүтээс ирсэн мэдээллийг авч зохих бүсэд галын аюулгүй байдал мэдээллийг хүргэдэг байна. <p>Газардуулга:</p> <ul style="list-style-type: none"> -Төлөвлөж байгаа тоног төхөөрөмжийг аюулгүй байдалаар ашиглах, үйлчлэхийн тулд аппарат хэрэгслийн металл их биеийг газардуулга бүхий хүрээнд гагнаж холбоно. -Холбоо дохиоллын тоног төхөөрөмжийн газардуулгыг УТХ-2022/012 шифртэй дотор цахилгааны зургийн газардуулгын тооцонд тусгаж өгсөн бөгөөд уг зурагт тусгагдсан газардуулгын хүрээ рүү холбооны төмөр шкаф /гаск/-ыг 1*4,0 мм-ийн газардуулгын зэс кабелийг холбож өгнө кабелийг материалын түүвэрт тусгав. -Газардуулгын эсэргүүцэл 4,0 Ом-оос хэтрэхгүй байна. <p>Угсралтын ажилын үед табигдах шаардлага:</p> <ul style="list-style-type: none"> -Угсралтын ажлыг эхлэхээс өмнө холбогдох байгууллагуудаас зөвшөөрөл авч, ТАА-н дүрмийн дагуу угсралтын ажлыг мэрэгжлийн угсралтын байгууллагаар хийж гүйцэтгэх шаардлагатай. -Телефон, Комьютерийн сүлжээ, Кабелийн телевизийн хэрэгслээчийн үүрүүдийг шалны түвшинээс +0.3м-т хананд болон шаланд тус тус суурилуулна. -Давхрын хуваарилах самбарын хэмжээ Н1000х800х200мм байх ба шалнаас +1,5м өндөрт байна 																											
C	<p align="center">ТАЙЛБАР</p> <p>Хэнтий аймаг, Дадал сумын Ерөнхий боловсролын сургуулийн барилгын их засвар холбоо дохиоллын ажлын зураг төслийг хийж гүйцэтгэхдээ барилга архитектур, технологи хэсгийн дасгалбарыг үндэслэн барилгын төлөвлөлт, байгуулалтын дагуу зохих норм дүрмийг үндэслэн хийж гүйцэтгэв.</p> <p>Үүнд: -Холбоо ба дохиоллын ажлын зураг MNS6586-2016</p> <ul style="list-style-type: none"> -Барилга байгууламжийн гал унтраах автомат төхөөрөмж, дохиоллын хэрэгсэл БНБД-21-04-05 -Барилгын зурагт холбоо дохиоллын тоног төхөөрөмжүүдийн тэмдэглэгээ MNS5532:2016 -Орон сууцны барилгын мэдээлэл, суурин сүлжээний төлөвлөлт. Ерөнхий шаардлага MNS6580-2016 -Барилга, орон сууц, гудамж талбайд табиx хяналтын камерийн стандарт /Ерөнхий шаардлага/MNS 6423:2019 <p>-Уг барилга нь спорт заал бүхий 2 давхар сургуулийн барилга бөгөөд их засварын ажилд холбоо дохиоллын хэсэгт захиалагчийн зургийн даалгаварын дагуу Галын дохиоллын систем, Зарлан мэдээлэх систем, ажиглалт хяналтын системийг шинээр төлөвлөв.</p>																											
D	<p align="center">Зурагт тусгасан үндсэн шийдэл</p> <p>Субвагчлал:</p> <ul style="list-style-type: none"> -Холбооны босоо субвагчлалд 50мм-ийн хоолой 6 эгнээг 1-р давхраас 2-р давхар хүртэл давхрын хуваарилах самбараар дамжуулан суурилуулна. -Мэдээлэл холбооны дэд бүтэц ба дохиолол, хамгаалалтын системийн хэрэгслээчийн шугамын кабелийг ф 16-мм-ийн уян хоолойд сүвлэж угсарна. <p>Галын дохиолол системийн төлөвлөлт:</p> <ul style="list-style-type: none"> -Галын дохиоллын хүлээн авах станцыг 1-р давхарт хүлээн авах хэсэгт суурилуулан хяналтыг хийхээр тооцов. -Галын дохиоллын мэдээлэгчүүдийг тасанд болон хананд байрлуулан 1x4x0,6 мм маркийн галд тэсвэртэй кабелиар ф16 мм-ийн уян хоолойд сүвлэн галын дохиоллын хүлээн авах станцад холбоно. -Галын дохиоллын систем нь нөөц тэжээлийн баттерейтэй байх ба үл тасалдах цахилгаан тэжээл /UPS/-д холбогдсон байна. -Галын дохиоллын хүлээн авах станц нь цахилгааны ослын самбартай холбогдоно. Цахилгаан тасарсан үед идэвхгүй горимдоо 24 цаг, дохиоллын үед 30 минутаас багагүй хугацаанд ажиллана. -Спорт зааланд суурилуулсан утааны шугаман мэдээлэгчийг шалнаас +6,0м өндөрт хананд суурилуулахаар тусгасан ба угсралтын үед мэдээлэгчийн хүлээн авах болон цацруулах хоорондын туняд ашиглалтын үед саад үүсгэхээр дол өндрийг өөрчлөн суурилуулж болно. <p>Ажиглалт хяналтын системийн төлөвлөлт:</p> <ul style="list-style-type: none"> -Ажиглалт хяналтын систем нь интернет протоколд суурилсан /IP/ систем байхаар төлөвлөв. -Ажиглалт хяналтын систем дүрс дичлэгийн төхөөрөмжийг POE Switch-н хамт 1-р давхарт хананд суурилуулсан холбооны төмөр шкаф /гаск 19"/-д тоноглон ажиглалт хийх компьютерыг дэлгэцийн хамт хүлээн авах хэсэгт суурилуулж хяналтыг хийнэ. -Барилгын гол орц гарцууд болон ангиудад ажиглалтын дүрэнг суурилуулахаар төлөвлөсөн бөгөөд ажиглалт дүрэнг хананд болон тасанд суурилуулан UTP-Cat.6 болон STP-Cat.6 хэлбэрийн кабелиар ф16 мм-ийн уян хоолойд сүвлэн POE Switch-д холбоно. 																											
E	<p align="center">ЭХСЭРТЭЙН...</p> <p align="center"><i>Хэнтийн урхи</i></p> <p align="center"><i>Засварлагч</i></p> <p align="center"><i>Б. АРИЛГЫН Г. Г. Ж. П. П. О. Г.</i></p> 																											
F	<p align="center">Хэнтий аймаг, Дадал сум, 4-р баг</p> <p align="center">ЕРӨНХИЙ БОЛОВСРОЛЫН СУРГУУЛИЙН БАРИЛГЫН ИХ ЗАСВАР</p> <table border="1" data-bbox="1764 326 2037 1335"> <thead> <tr> <th colspan="2">Нүүр хуудас, тайлбар бичиг</th> <th>Е.Г шифр:</th> <th>Масштаб:</th> <th>Огноо:</th> </tr> </thead> <tbody> <tr> <td>Инженер</td> <td><i>[Signature]</i></td> <td>УТХ-2022/012</td> <td></td> <td>2022</td> </tr> <tr> <td>Гүйцэтгэсэн</td> <td><i>[Signature]</i></td> <td>Т.Г шифр:</td> <td>Зургийн дугаар:</td> <td>Хуудас:</td> </tr> <tr> <td>Шалгасан</td> <td><i>[Signature]</i></td> <td>Т. Пүрэвзэгд</td> <td>ХД-1</td> <td>6</td> </tr> </tbody> </table> <p align="right">5 6 7 8 АЗ</p>							Нүүр хуудас, тайлбар бичиг		Е.Г шифр:	Масштаб:	Огноо:	Инженер	<i>[Signature]</i>	УТХ-2022/012		2022	Гүйцэтгэсэн	<i>[Signature]</i>	Т.Г шифр:	Зургийн дугаар:	Хуудас:	Шалгасан	<i>[Signature]</i>	Т. Пүрэвзэгд	ХД-1	6	
Нүүр хуудас, тайлбар бичиг		Е.Г шифр:	Масштаб:	Огноо:																								
Инженер	<i>[Signature]</i>	УТХ-2022/012		2022																								
Гүйцэтгэсэн	<i>[Signature]</i>	Т.Г шифр:	Зургийн дугаар:	Хуудас:																								
Шалгасан	<i>[Signature]</i>	Т. Пүрэвзэгд	ХД-1	6																								

1	2	3	4	5	6	7	8
Танх тэмдэг							
A	Нэр	Тэмдэглэгээ					
	ГАЛЫН ДОХИОЛЛЫН СИСТЕМ						
	Галын дохиоллын хүлээн авах станц	[FACP]					
	Галын мэдээлэгч /S-үгсааны,Н-дулааны,Г-гараар/ Галын дохиоллын бүс нэгтгэх төхөөрөмж дугаар _____ бүсийн тоо _____	[S] [H] [FD] GD-1 1					
B	Дуут дохио өгөгч	[Speaker icon]					
АЖИГЛАЛТ, ХЯНАЛТЫН СИСТЕМ							
Ажиглалт хяналтын системийн хүлээн авах станц							
Ажиглалтын дуран /Дотор, Гадна/							
Ажиглалтын дэлгэц							
Компьютер							
C	ЗАРЛАН МЭДЭЭЛЭХ СИСТЕМ						
Зарлан мэдээлэх системийн удирдлагын пульт							
Чанга яригч / Таазанд суурилуулах/							
Чанга яригч / Хананд суурилуулах/							
Удирдлагын микрофон /Remote microphone/							
D	БУСАД ТОНОГ ТӨХӨӨРӨМЖ						
Давхрын самбар							
Холбооны төмөр шкаф /гаск/							
Кабелийн тавиур							
Цахилгаан тэжээлийн шулуутгагч,хүчдэл гүйдэл баригч /UPS/							
Узсралтын давхар хоорондын шилжилт							
Узсралтын утас. байгуулалт, бүдүүвч дээрхи дугаар							
E	Узсралтын нумгэн ханатай / шулуун , уян/ ПВХ яндан. эгнээ/үрт мм						
F							
 "УРАНТОД ХАС" ХХК		Хэнтий аймаг, Дадал суурь, 4-р баг ЕРӨНХИЙ БОЛОВСРОЛЫН СУРГУУЛИЙН АРИЛГЫН ИХ ЗАСВАР					
		Танх тэмдэг					
		Инженер		Т. Пүрэвзагд	Е.Г шифр:	Масштаб:	Огноо:
		Гүйцэтгэсэн	Т. Уриан	Т. Чиралт	УТХ-022/012	Зургийн дугаар:	2022
Шалгасан		Т. Пүрэвзагд	Т.Г шифр:	ХД-2	Хуудас:		
5	6	7	8	9	10	11	12

Угсралтын бүдүүв

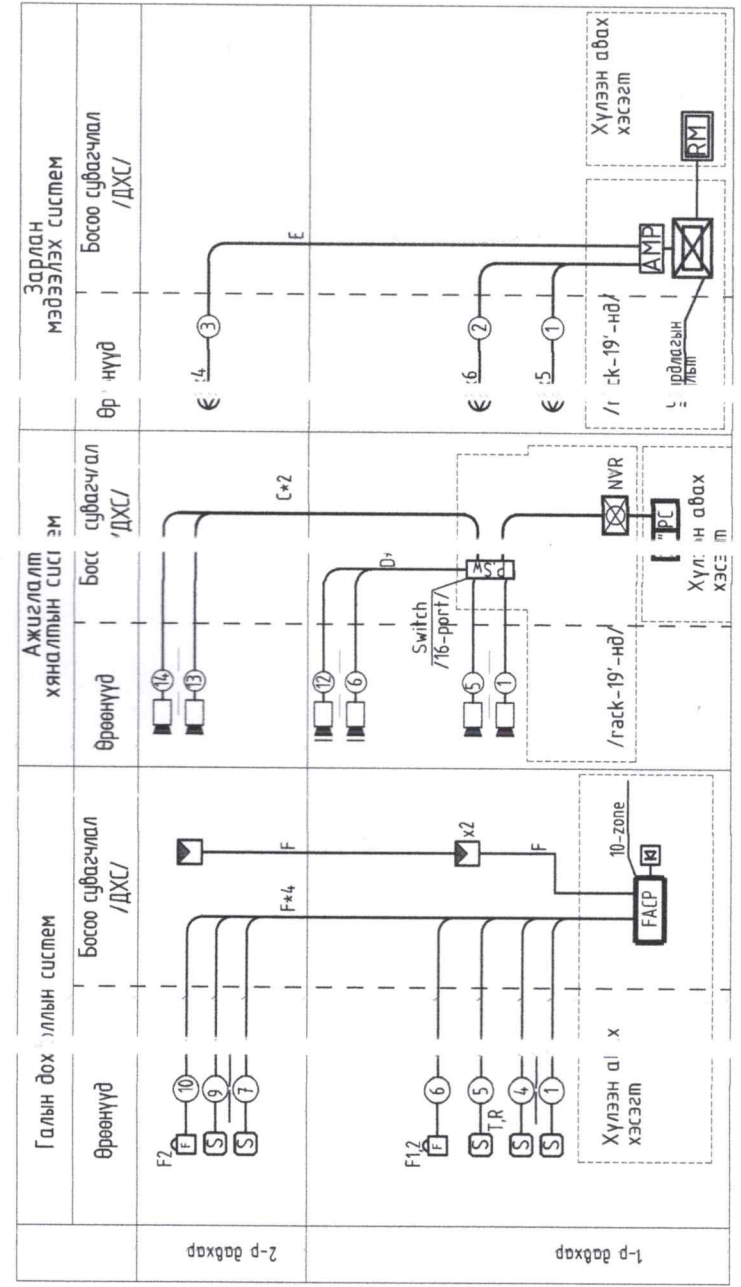

Утасны марк, таних тэмдэг	Утасны марк	Зорицол
C	UTP-Cat.6/2*4*0.5мм/	Ажиглалтын дүрэнд /дотор/
D	STP-Cat.6/2*4*0.5мм/	Ажиглалтын дүрэнд /гадна/
E	1*2*1.5мм	Зарлан мэдээлэх системд
F	Галд тэсвэртэй 1*4*0.6мм	Галын дохиулолд



Хэнтий аймаг, Дадал сум, 4-р баг
ЕРӨНХИЙ БОЛОВ, РОЛЫН СУРГУУЛИЙН БАРИЛГЫН ИХ ЗАСВАР
Угсралтын бүдүүвч

Инженер	Т. Пүрэвзад	Е.Г шифр:	Масштаб:	Огноо:
Гүйцэтгэсэн	Т. Ууган	УТХ-2022/012		2022
Шалгасан	Т. Пүрэвзад	Т.Г шифр:	Зургийн дугаар:	Хуудас:
			ХД-3	6

1	2	3	4	5	6	7	8
Материалын түүвэр							
А							
Дугаар	Нэр	Тэмдэглэгээ	Жин кг	Тоо ш	Тайлбар		
Галы дохиоллын систем							
1	10-с багцгүй бүс хянах залгах галын дохиоллын хүлээн авах станц, бүсийн хяналтын самбарын хамт		Ком	1			
2	Утасны ирэх хэт улаан туяаны үүсгэгчтэй галын дохиоллын мэдээлэгч	i=100мкА Rх-1,1кОм	Ш	30			
3	Утасны шугаман мэдээлэгч	ацруулах, Хүлээн авах хос	Ком	2			
4	Гараар дарах галын дохиоллын мэдээлэгч /телефс / утасны холбогчийг/		Ш	3			
5	Түгшүүлийн дууц дохио өгөгч	80 дб хүртэл авиа үүсгэх чадалтай	Ш	3			
6	Эс дам уулагчтай галд тэсвэртэй тусгаарлагчтай галын дохиоллын кабель	1х4х0.6мм	М	350			
7	Галын дохиоллын дэд станц		Ш	1			
8	Тогтмол хүчдэлийн тэжээлийн блок	DC-12/24V	Ш	1			
Ажиглалт хяналтын систем							
1	Ажиглалт иг ээлжлэн явуулах дэлгэцүүдтэй иж бүрэн компьютер дүрс дичлэгийн төхөөрөмжийн хамт	/NVR/, PC, /LED-42"/	Ком	1			
2	Ажиглалтын өргөн өнцгийн хараатай хамгаалагчтын дохиоллын видео дуран		Ш	7	MNS 6423:2019 стандарттаар		
3	Ажиглалтын өргөн өнцгийн хараатай хамгаалагчтын дохиоллын видео дуран /Гадна суурилуулах/		Ш	7	MNS 6423:2019 стандарттаар		
4	Эс дамжлагчтай ползимлэн тусгаарлагчтай ползимлэн бүрхүүлтэй 8 судастай утас/ердийн/	UTP-Cat.6 0.5x4P	М	150			
5	Эс дамжлагчтай ползимлэн тусгаарлагчтай хамгаалагчтын бүрхүүлтэй 8 судастай утас/гадна/	STP-Cat.6 0.5x4P	М	150			
6	Компьютерийн сүлжээний гол салаалагч Свич	POE Switch	Ш	1		16-port -той	
Б							
В							
С							
Д							
Е							
Ф							
Хэнтий аймаг, Давал сум, 4-р баг							
ЕРӨНХИЙ БОЛОВСРОЛЫН СУРГУУЛИЙН БАРИЛГЫН ИХ ЗАСВАР							
Материалын түүвэр							
Инженер	Т. Пүрэвбагд	Е.Г шифр:	Масштаб:		Огноо:		
Гүйцэтгэсэн	Т. Учралм	УТХ-2022/012	Зургийн дугаар:		2022		
Шалгасан	Т. Пүрэвбагд	Т.Г шифр:	ХД-4		Хуудас: 6		
"УРАНТОД ХАС" ХХК			7		8 АЗ		



1-р давхрын хөдөө дохиоллын дэвсгүрэм

ТӨДӨРХИЙЛӨЛТ

№	Өрөөний тодорхойлолт	Табай/м2
1	Гонх	4.5
2	Ангу	40.46
3	Үүдний хэсэг	40.32
4	Ангу	40.32
5	Ангу	40.46
6	Коридор	88.81
7	Багш хөгжлийн мөб	26.35
8	Мөнхөрсүйн өрөө	13.44
9	Ангу	40.32
10	Штны хонгил	14.0
11	Арвин цэврийн өрөө	9.27
12	Арвин цэврийн өрөө	9.45
13	Агулах	7.52
14	Агулах	5.47
15	Цаель	10.56
16	Багшын өрөө	7.68
17	Гном заал	151.36
АШИГЛАЛТЫН ТАБАЙ		550.29
БАРИЛТЫН ТАБАЙ		674.54

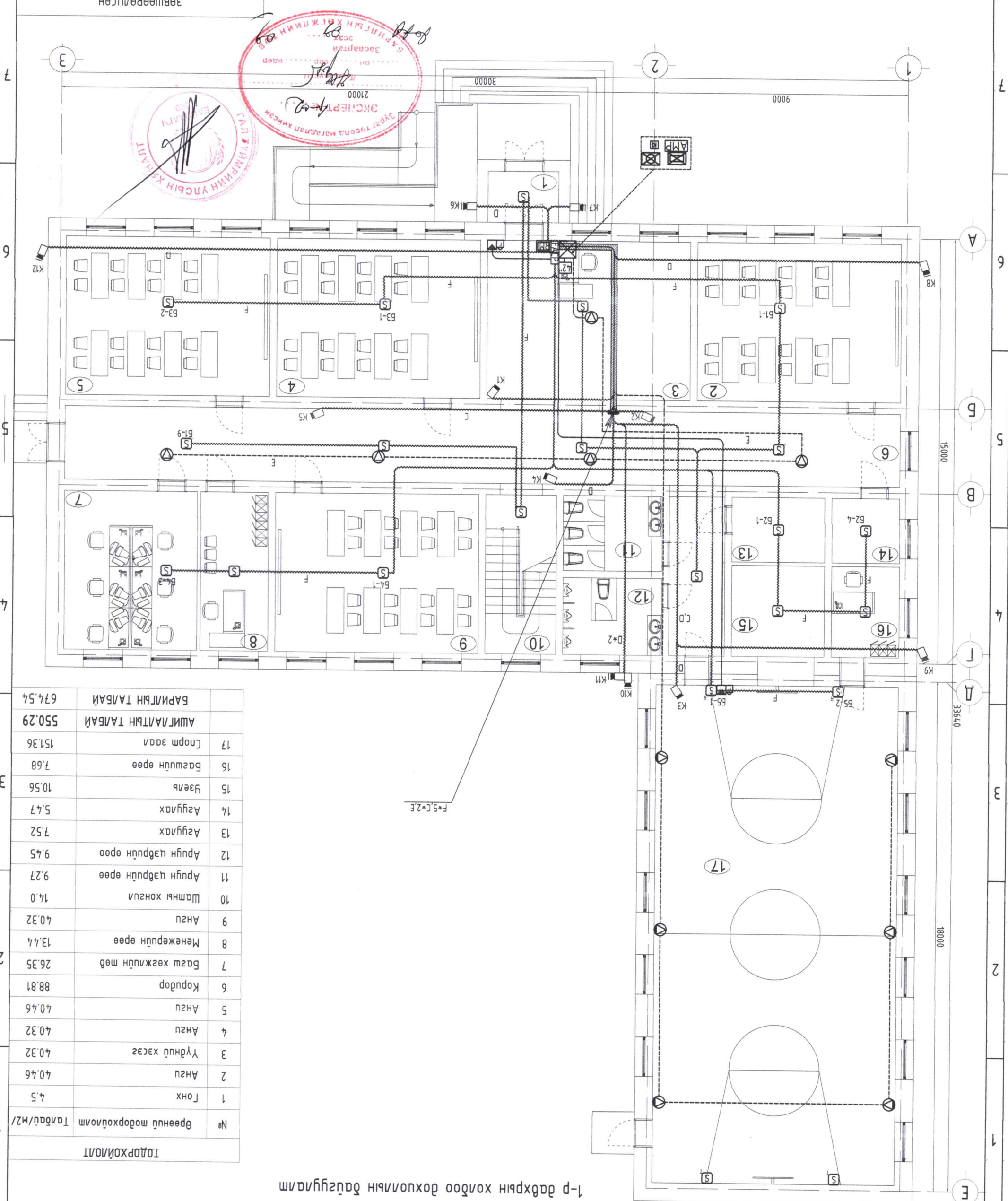

Инженер		Т. Пүрэвсэд	Т. Пүрэвсэд	Т. Пүрэвсэд	Т. Пүрэвсэд
Түвшмэсэн		Т. Чарам	Т. Чарам	Т. Чарам	Т. Чарам
Шалтсан		Т. Пүрэвсэд	Т. Пүрэвсэд	Т. Пүрэвсэд	Т. Пүрэвсэд
Ханшуй аймгаас, Давдга сүм, 4-р баг		Ханшуй аймгаас, Давдга сүм, 4-р баг			
1-р давхрын хөдөө дохиоллын дэвсгүрэм		1-р давхрын хөдөө дохиоллын дэвсгүрэм			
Эрхний БОЛОВСРОЛЫН СҮРГУУЛИЙН БАРИЛТЫН ИХ ЗАСВАР		Эрхний БОЛОВСРОЛЫН СҮРГУУЛИЙН БАРИЛТЫН ИХ ЗАСВАР			
ХАА		ХАА			
ХТ, ДТ		ХТ, ДТ			
Л. Бам-Өлзий		Л. Бам-Өлзий			
С. Баасандагва		С. Баасандагва			
Г. Омгоншүяа		Г. Омгоншүяа			
ЭЗВШӨӨРӨЛЦӨН		ЭЗВШӨӨРӨЛЦӨН			

“УРАНТОД ХААС” ХХК

Инженер Т. Пүрэвсэд

Түвшмэсэн Т. Чарам

Шалтсан Т. Пүрэвсэд

Масштаб: М1:25

Эрхний дугаар: ХД-5

Огноо: 2022

ХАА

ХТ, ДТ

Л. Бам-Өлзий

С. Баасандагва

Г. Омгоншүяа

ЭЗВШӨӨРӨЛЦӨН

ХАНШИЙ АЙМАГ, ДАВДГА СҮМ, 4-Р БАГ

ЭРХНИЙ БОЛОВСРОЛЫН СҮРГУУЛИЙН БАРИЛТЫН ИХ ЗАСВАР

1-Р ДАВХРЫН ХӨДӨӨ ДОХИОЛЛЫН ДЭВСГҮРЭМ

ХАА

ХТ, ДТ

Л. Бам-Өлзий

С. Баасандагва

Г. Омгоншүяа

ЭЗВШӨӨРӨЛЦӨН

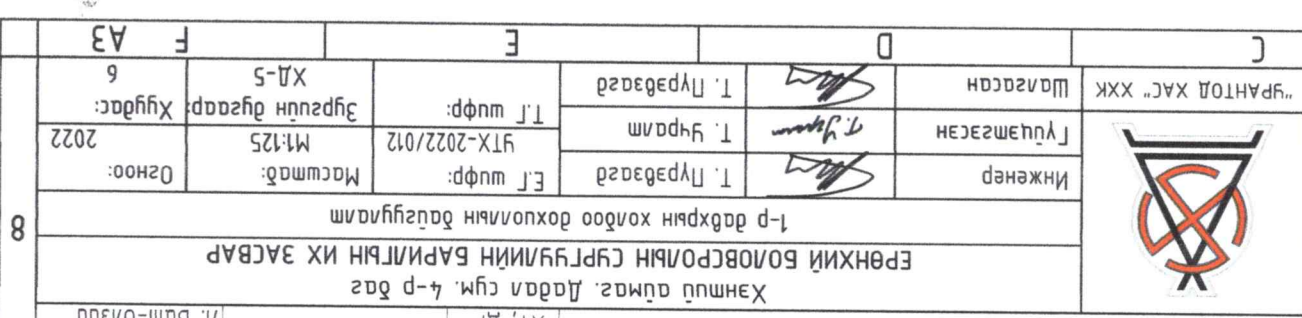

2-р давхрын холбоо дохиоллын байгуулалт

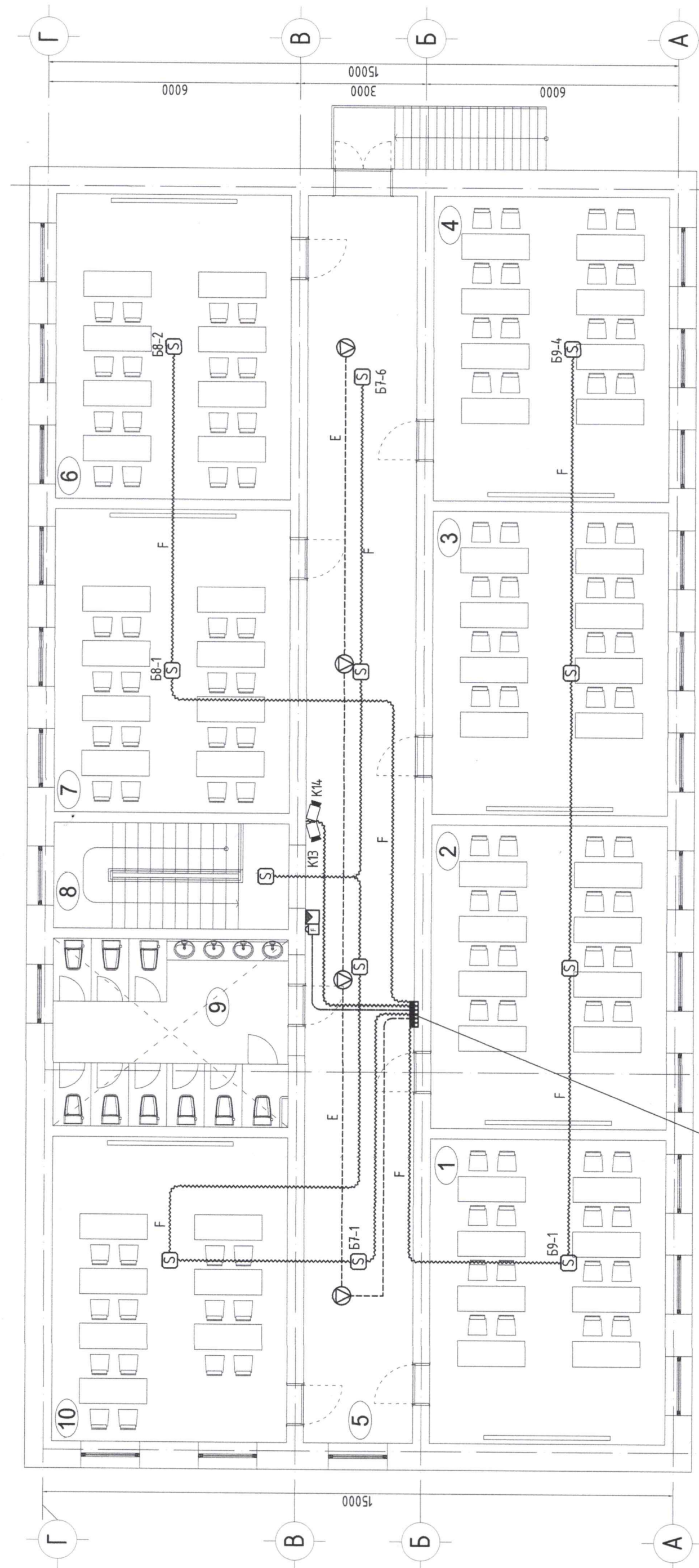

ЗӨВШӨӨРӨЛЦСӨН	
БА	С. Баасандагва
ХАС	Г. Отгонтуяа
ХТ, ДГ	Л. Бат-Өлзий

Хэнтий аймаг, Дадал сум, 4-р баг			
ЕРӨНХИЙ БОЛОВСРОЛЫН СУРГУУЛИЙН БАРИЛГЫН ИХ ЗАСВАР			
2-р давхрын холбоо дохиоллын байгуулалт			
Инженер	Т. Пүрэвзагд	Масштаб:	Огноо:
Гүйцэтгэсэн	Т. Уриан	УТХ-2022/012	М1:100
Шалгасан	Т. Пүрэвзагд	Т.Г шифр:	Зургийн дугаар:
		ХД-6	ХД-6



ТОДОРХОЙЛОЛТ		Талбай/м2/	
№	Өрөөний тодорхойлолт		
1	Анги /Монгол хэл/	40.46	40.46
2	Анги	40.32	40.32
3	Анги	40.32	14.0
4	Анги /Биологч/	40.46	24.92
5	Коридор	76.96	40.46
АШИГЛАЛТЫН ТАЛБАЙ		398.68	
БАРИЛГЫН ТАЛБАЙ		674.54	

1	2	3	4	5	6	7	8	АЗ
---	---	---	---	---	---	---	---	----