

"ӨРНӨХ ГҮНТ" ХХК

Улаанбаатар хот Сүхбаатар дүүрэг, 9-р хороо, MGL-88.3 Радио
телевизийн байр, 3 давхар 306тоом, утас: 70171929

Шифр: ӨГ/109-03-23

(ХӨВСГӨЛ АЙМАГ, МӨРӨН СУМ)

АХМАД НАСТНЫ АСРАМЖ ҮЙЛЧИЛГЭЭНИЙ ТӨВИЙН БАРИЛГА

(АЖЛЫН ЗУРАГ)

ГАДНА УСАН ХАНГАМЖ, АРИУТГАХ ТАТУУРГА-УХАТ



Инженер..... /Т.Наранцэцэг/

Захирал..... /Ц.Булганчимэг/

Улаанбаатар хот
2023он







ЗҮРГИЙН ЖАГСААЛТ

Д/в	Зургийн нэр	Хуудасны марк
1	Зургийн жагсаалт, Таних тэмдэглэгээ	УХАТ-1
2	Тайлбар бичиг, Үндсэн үзүүлэлт, Байршлын схем	УХАТ-2
3	Материалын түүвэр	УХАТ-3
4	Гадна усан хангамж, ариутгах татуургын шугамын байгуулалт	УХАТ-4
5	Гадна ус хангамжийн шугамын угсралтын тойм, сүвгийн огтлол	УХАТ-5
6	Гадна ус хангамжийн шугамын дагуугийн зүсэлт	УХАТ-6
7	Гадна ус хангамжийн шугамын дагуугийн зүсэлт	УХАТ-7
8	Гадна ус хангамжийн шугамын дагуугийн зүсэлт	УХАТ-8
9	ДХ-1 хүдгийн байгуулалт, огтлол	УХАТ-9
10	ДХ-2 хүдгийн байгуулалт, огтлол	УХАТ-10
11	ДХ-3 хүдгийн байгуулалт, огтлол	УХАТ-11
12	ДХ-4 хүдгийн байгуулалт, огтлол	УХАТ-12
13	Гадна ариутгах татуургын шугамын дагуугийн зүсэлт	УХАТ-13
14	Ариутгах татуургын төмөр бетон хүдгийн хуудасны огтлол, сүвгийн огтлол	УХАТ-14
15	Ариутгах татуургын төмөр бетон хүдгийн материалын түүвэр, хүдгийн огтлол, ба лотокийн схем	УХАТ-15
16	Ариутгах татуургын хүдгийн дэхлээний бетон, дулаалгатай модон тагны хэсгэлэл, материалын түүвэр	УХАТ-16
17	Ариутгах татуургын хүдгийн төмөр шатны дагуулалт, огтлол, материалын түүвэр	УХАТ-17

ТАНИХ ТЭМДЭГЛЭГЭЭ

Нэр	Тэмдэглэгээ	
	Байгуулалт дээр	Тойм дээр
Бохир ус дамжуулах хоолой	—Б1—	—Б1—
Бохир усны худаг	—БУХ—	—БУХ—
Цэвэр ус дамжуулах хоолой	—У1—	—У1—
Цэвэр усны худаг	—ЦУХ—	—ЦУХ—

ТАНИХ ТЭМДЭГ

-  Төлөвлөж буй бохир усны шугам
-  Төлөвлөж буй бохир усны худаг
-  Төлөвлөж буй цэвэр усны шугам
-  Төлөвлөж буй дулааны сүваг
-  Төлөвлөж буй дулааны худаг
-  Төлөвлөж буй цэвэр усны шугам /дулааны сүвагт дулааны шугамтай хамт /



"ӨРНӨХ ГҮНТ" ХХК
ЗУРАГ ТӨСЛИЙН КОМПАНИ
УТАС: 70171929

ХӨВСГӨЛ АЙМАГ, МӨРӨН СҮМ
"АХМАД НАСТНЫ АСРАМЖ, ҮЙЛЧИЛГЭЭНИЙ ТӨВИЙН БАРИЛГА"

Зургийн жагсаалт, таних тэмдэглэгээ		Үе шал:
Захирал	Ц.Булганчимэг	А.З
Инженер	Т.Наранцэцэг	Огноо: 2023 он
Гүйцэтгэсэн	Т.Наранцэцэг	Хуудас: УХАТ-1
Шалгасан	Ц.Булганчимэг	УХАТ-17

ТАЙЛБАР БИЧИГ

Хөвсгөл аймгийн Мөрөн суманд баригдах Ахмад настны асрамж, үйлчилгээний төвийн барилгын гадна усан хангамж, ариутгах татуургын ажлын зургийг "Хангай Инж Гео"ХХК-ийн боловсруулсан геологийн дүгнэлт, Хөвсгөл аймгийн "Хөвсгөл ус суваг"ХХК-аас 2023.03.20-ны өдөр олгосон №08 тоот техникийн нөхцөл, төлөвлөж буй барилгын газар дээр нь хийсэн судалгааг үндэслэж Монгол улсад мөрдөж буй холбогдох:

1. БНБД 4-0-01-14 " Ариутгах татуурга. гадна сүлжээ ба байгууламж "
2. БНБД 4-0-02-16 " Ус хангамж. гадна сүлжээ ба байгууламж "
3. БНБД 4-0-04-16 " Ус хангамж, ариутгах татуургын гадна сүлжээ, барилга байгууламж "
4. MNS 3241:2003 " Усан хангамж, ариутгах татуургын гадна шугам сүлжээний ажлын зураг " норм дүрэм, стандартын дагуу боловсруулав.

ГАДНА УСАН ХАНГАМЖ:

Уг барилгын усан хангамжийн эх үүсвэр нь төвийн усан хангамжийн системээс холболттой. Төлөвлөж буй барилгын доор орсон Ф150мм цэвэр усны шугамыг дулааны шугамтай хамт зөвж, төлөвлөж буй ДХ-1 дулааны худаг дах Ф150мм-ийн шугамаас ГОСТ10704-91 маркийн Ф89мм-ийн ган хоолойгоор огтолгоо авч төлөвлөж буй барилга руу дулааны сувагт, дулааны шугамтай хамт нэвтрүүлэхээр төлөвлөв, Шугам хоолойг 50мм зузаан дулаалгаар сайтар дулаалах шаардалатай.

ГАДНА АРИУТГАХ ТАТУУРГА:

Төлөвлөж буй барилгын бохир усыг өөрийн усргалаар MNS:8772:2008 стандартын Ф110-160мм хуванцар хоолойгоор дамжуулан одоо байгаа бохир усны 361-р худагт холболт хийнэ. Бохир усны шугамыг 50мм зузаантай дулаалгаар дулаалж өгөх.Шугам хоолой угсарах сувгийн налуууг хөрсний төрөл болон хоолой суух гүнээс хамааруулан 1:0,75 тооцов. Бохир усны шугам хоолойн доор 15см зузаан байгалийн ердийн элсэн дэвсгэр дэвсэж өгөх.1000мм-н диаметртэй дугуй төмөр бетон угсармал худаг сонгосон ба угсралтын түвшинг дагуугийн огтлол зургийн дагуу зүсэлт зургийн дагуу хийж гүйцэтгэнэ.Худгийн бэхлэлтээг газар хөдлөлийн 7 баллаас хамааруулж сонгон тооцсон. Мөн трассын дагууд буцаан булалтын үед хамгаалалтын тууз хийж булаах болон одоо байгаа хөрсийг сольж нягтруулах ба геологийн дүгнэлтийн хөрсний төрлийг харах шаардлагатай. Мөн бохир усны худгийн гадна хананд хөрсний ус нэвчүүлэхгүй зориулалтын ус тусгаарлагчыг жигд тараан 2 үе давхарлаж сайтар түрхэх шаардлагатай.Гадна бохир усны шугамыг БНБД4-0-04-16-г баримтлан угсралтыг гүйцэтгэнэ.

"Хангай Инж Гео"ХХК-н боловсруулсан геологийн дүгнэлтийг үндэслэв. Судалгааны талбай нь инженер-геологийн дүнд зэргийн төвөгтэй нөхцөлд хамаарна. 9м-ийн гүнтэй 2 цооног өрөмдөхөд хөрсний ус 7,8-7,9 метрээс буюу барилгын суурь суух гүнд нөлөөлөлгүй хэмжээнд илэрсэн.. Судалгааны талбай нь элсэн, элсэн болон шаварлаг чигжээст том хэмхдэст хөрс илэрсэнээс шаварлаг чигжээст том хэмхдэст хөрс нь устай үйлчлэлд орохдоо сулавтар овойлт үүсгэнэ. Улрлын хөлдөлтийн норматив гүн 3,31-3,68 метр. Газар хөдлөлийн балл-7 баллын бүсэд байрлана.

Угсралтын ажлын явцад Барилгын үйлдвэрлэлийн хөдөлмөр аюулгүй ажиллагааны дүрэм БНБД 12-04-06, БНБД 12-03-04 мөрдөх шаардлагатай.

БАЙРШЛЫН СХЕМ

Хаан банк
Дэлгэрмөрөн
цогцолбор сургууль



Жаргалан эмнэлэг
Төлөвлөж буй барилга

УС ХАНГАМЖ, АРИУТГАХ ТАТУУРГЫН СИСТЕМ ИЙН ТООЦООНЫ ҮНДСЭН ҮЗҮҮЛЭЛТ

Системийн нэр	Тооцоот зардал			Тайлбар
	м3/хон	м3/цаг	Галын үед, л/сек	
Цэвэр ус	20.1	6.53	2.59	2.5x2 тооцоогоор

Handwritten note: 20.1 м3/хон



ХӨВСГӨЛ АЙМАГ, МӨРӨН СУМ					
"АХМАД НАСТНЫ АСРАМЖ, ҮЙЛЧИЛГЭЭНИЙ ТӨВИЙН БАРИЛГА"					
Тайлбар бичиг, Үндсэн үзүүлэлт, Байршлын схем					
Захирал	<i>Бүлэмийн</i>	Ц.Булганчимэг	ЕГ Шифр:	Масштаб:	Үе шал: А.3
Инженер	<i>Амо</i>	Т.Наранцэцэг	ТГ Шифр:	Огноо:	2023 он
Гүйцэтгэгсэн	<i>Амо</i>	Т.Наранцэцэг	ТГ Шифр:	Хуудас:	Хуудас: УХАТ-2
Шалгасан	<i>Бүлэмийн</i>	Ц.Булганчимэг	ӨГ/109-03-23	УХАТ-17	

1	2	3	4	5	6	7	8						
Д/в	Тодорхойлолт	Нэр	Хэм. нэгж	Тоо. шир	Нягт. жин (кг)	Тайлбар	Д/в	Тодорхойлолт	Нэр	Хэм. нэгж	Тоо. шир	Нягт. жин (кг)	Тайлбар
МАТЕРИАЛЫН ТҮҮВЭР													
Цэвэр усны шугамын материалын түүвэр													
1	ГОСТ 10704-91	Ган ган хоолой ф110х3.5	у/м	158			1	MNS 8772:2008	Хуванцар хоолой ф110х6.1мм (HD-PE)	у/м	13	-	
2	ГОСТ 10704-91	Ган ган хоолой ф89х3.5	у/м	7			2	MNS 8772:2008	Хуванцар хоолой ф160х8.7мм (HD-PE)	у/м	63	-	
3	ГОСТ 10704-91	Ган ган хоолой ф57х3.0	у/м	36			3	B900	Угсармал төмөр бетон худаг ф1000мм	ш	2	-	
4	ГОСТ 10704-91	Ган ган хоолой ф45х2.5	у/м	74			4	ГОСТ 3634-99	Хүзүүвчний таг ф700мм /К-7 /	ш	2	52	
5	Пинопилуретан	Хоолойн дулаалга ду110х5см	у/м	158	40-80 кг/м3		5	-	Дулаалга модон таг	ш	2	-	
6	Пинопилуретан	Хоолойн дулаалга ду89х5см	у/м	7	40-80 кг/м3		6	ГОСТ 3634-99	Шүрмэн таг ф700мм Л (A15)	ш	2	52	
	Пинопилуретан	Хоолойн дулаалга ду57х5см	у/м	36	40-80 кг/м3		7	Пинопилуретан	Хоолойн дулаалга ду110х50мм	у/м	13	-	
	Пинопилуретан	Хоолойн дулаалга ду45х5см	у/м	74	40-80 кг/м3		8	Пинопилуретан	Хоолойн дулаалга ду160х50мм	у/м	63	-	
	ГОСТ 17375-83	Булан 90° ф110	ш	2	-		9	-	2 үе хар тосон түрхлэг	м2	45.5	-	
	ГОСТ 17375-83	Булан 90° ф89	ш	2	-		10	-	Хүдгийн бэхлэлтээ	мн	0.07	-	
	ГОСТ 17375-83	Булан 90° ф57	ш	3	-		11	-	Хүдгийн төмөр шат	мн	0.02	-	
	ГОСТ 17375-83	Булан 90° ф45	ш	4	-		12	ГОСТ 10704-91	Ган бүрхэвч ф325мм	у/м	15	-	
		Фанцан хаалт ф110мм	ш	1	-		13		Халаагч кабель	у/м	70	-	
		Фанцан хаалт ф89мм	ш	1	-								
		Фанцан хаалт ф57мм	ш	1	-								
		Бөмбөлгөн хаалт ф45мм	ш	2	-								
		Ус дуулгагч ф40	ш	3	-								
		Ус дуулгагч ф25	ш	3	-								

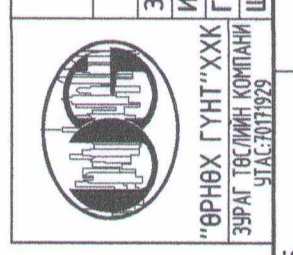

ХӨВСГӨЛ АЙМАГ, МӨРӨН СҮМ
 "АХМАД НАСТНЫ АСРАМЖ, ҮЙЛЧИЛГЭЭНИЙ ТӨВИЙН БАРИЛГА"
 Хөдөлгөөний түүвэр

Захирал	Ц.Булганчимэг	ЕГ Шифр:	Масштаб:	Үе шат:
Инженер	Ц.Наранцэцэг	Т.Наранцэцэг	Огноо:	А.3
Гүйцэтгэсэн	Т.Наранцэцэг	Т.Наранцэцэг	2023 он	
Шалгасан	Ц.Булганчимэг	Ц.Булганчимэг	Зургийн дугаар:	УХАТ-3
			УХАТ-17	

УСАН ХАНГАМЖИЙН ШУГАМЫН УГСРАЛТЫН ТОЙМ

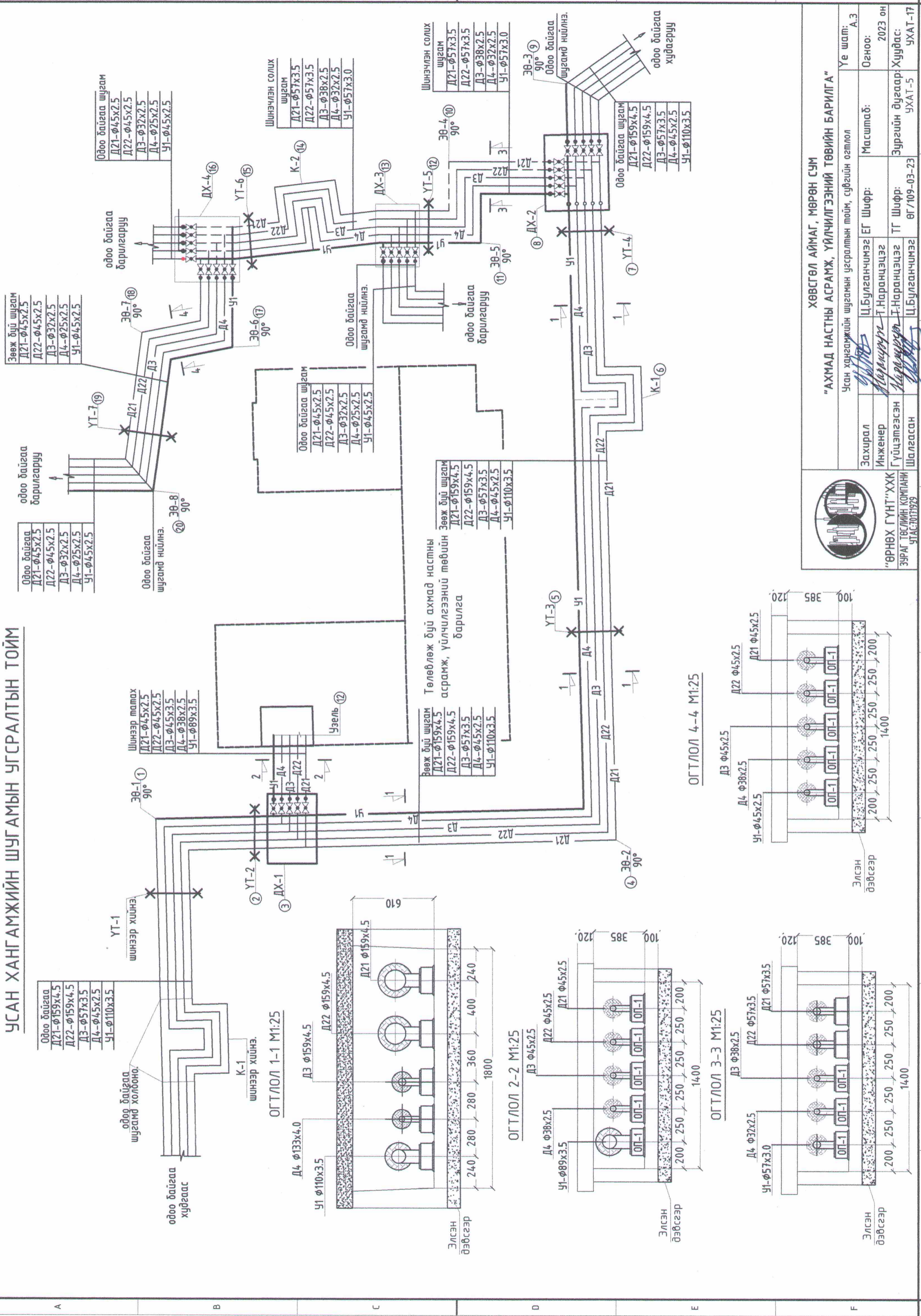

- Одоо байгаа шугамд холбоно.
- Одоо байгаа шугам Д21-φ159x4.5
 - Одоо байгаа шугам Д22-φ159x4.5
 - Одоо байгаа шугам Д3-φ57x3.5
 - Одоо байгаа шугам Д4-φ45x2.5
 - Одоо байгаа шугам У1-φ110x3.5

- шинээр хийнэ.
- Шинээр татах Д21-φ45x2.5
 - Шинээр татах Д22-φ45x2.5
 - Шинээр татах Д3-φ45x3.5
 - Шинээр татах Д4-φ38x2.5
 - Шинээр татах У1-φ89x3.5

- Зөвж буй шугам
- Зөвж буй шугам Д21-φ45x2.5
 - Зөвж буй шугам Д22-φ45x2.5
 - Зөвж буй шугам Д3-φ32x2.5
 - Зөвж буй шугам Д4-φ25x2.5
 - Зөвж буй шугам У1-φ45x2.5

- Одоо байгаа шугамд нийлнэ.
- Одоо байгаа шугам Д21-φ45x2.5
 - Одоо байгаа шугам Д22-φ45x2.5
 - Одоо байгаа шугам Д3-φ32x2.5
 - Одоо байгаа шугам Д4-φ25x2.5
 - Одоо байгаа шугам У1-φ45x2.5

- Одоо байгаа барилгаруу
- Одоо байгаа барилгаруу Д21-φ159x4.5
 - Одоо байгаа барилгаруу Д22-φ159x4.5
 - Одоо байгаа барилгаруу Д3-φ57x3.5
 - Одоо байгаа барилгаруу Д4-φ45x2.5
 - Одоо байгаа барилгаруу У1-φ110x3.5

- Одоо байгаа барилгаруу
- Одоо байгаа барилгаруу Д21-φ159x4.5
 - Одоо байгаа барилгаруу Д22-φ159x4.5
 - Одоо байгаа барилгаруу Д3-φ57x3.5
 - Одоо байгаа барилгаруу Д4-φ45x2.5
 - Одоо байгаа барилгаруу У1-φ110x3.5

- Шинэчлэн солих шугам
- Шинэчлэн солих шугам Д21-φ57x3.5
 - Шинэчлэн солих шугам Д22-φ57x3.5
 - Шинэчлэн солих шугам Д3-φ38x2.5
 - Шинэчлэн солих шугам Д4-φ32x2.5
 - Шинэчлэн солих шугам У1-φ57x3.0

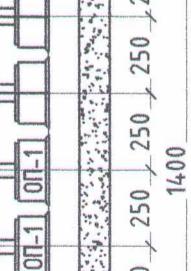
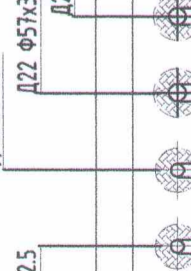
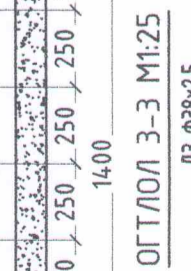
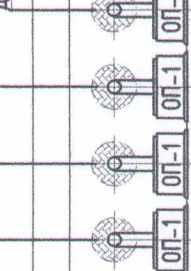
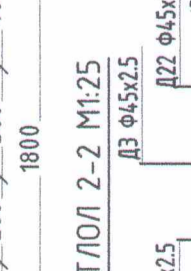
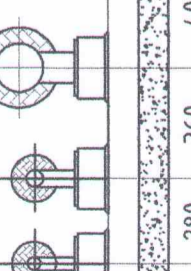
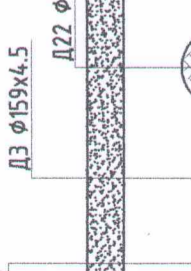
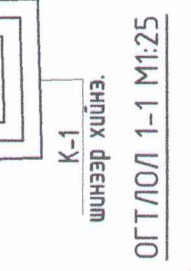

ХӨВСГӨЛ АЙМАГ, МӨРӨН СУМ
"АХМАД НАСТНЫ АСРАМЖ, ҮЙЛЧИЛГЭЭНИЙ ТӨВИЙН БАРИЛГА"

Усан хангамжийн шугамын угсралтын тойм, сүбгийн өсгөлл

Захираг	Ц.Булганчимэз	ЕГ Шифр:	Масштаб:	Үе шал:	А.3
Инженер	Т.Наранцэцэг	ТГ Шифр:		Огноо:	2023 он
Гүйцэтгэгч	Т.Наранцэцэг	Хуудас:		Зургийн дугаар:	УХАТ-5
Шалгасан	Ц.Булганчимэз	УХАТ-5		УХАТ-17	А3

ӨРНӨХ ГҮНТ"ХХК
ЗУРАГ ТӨСЛИЙН КОМПАНИ
УТАС:7017929

ДАГУУГИЙН ЗҮСЭЛТ Хэвтээ М1:1000
Босоо М1:500

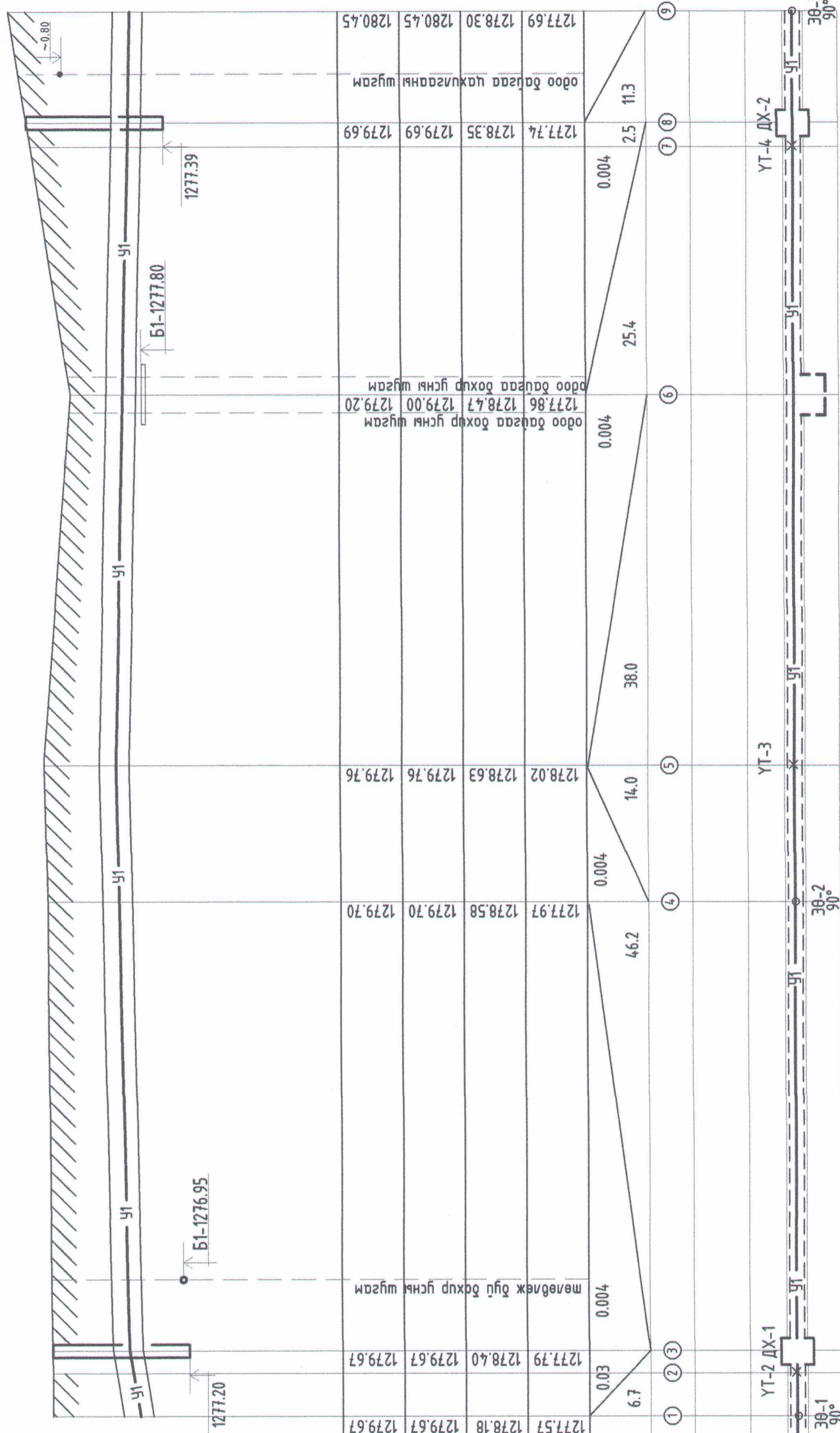
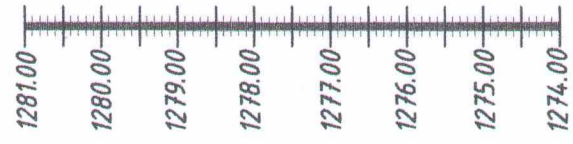

ХӨРСНИЙ ТӨЛӨВЛӨЖ БҮЙ ТҮВШИН	1279.67	1279.67	1277.97	1278.02	1278.02	1277.74	1277.69	1280.45
ХӨРСНИЙ ОДОО БАЙГАА ТҮВШИН	1279.67	1279.67	1279.70	1278.63	1278.63	1278.35	1279.69	1280.45
СҮВГИЙН ТАГ СУУХ ТЭМДЭГТ	1278.18	1278.40	1278.58	1278.63	1278.63	1278.35	1279.69	1280.45
СҮВГИЙН ЁРООЛ СУУХ ТЭМДЭГТ	1277.57	1277.79	1277.97	1278.02	1278.02	1277.74	1277.69	1277.69
УРТ /М/	6.7	0.03	46.2	14.0	38.0	25.4	11.3	
ОНЦЛОГ ЦЭГ	①	②③	④	⑤	⑥	⑦⑧	⑨	
ОГТЛОЛ								
СҮВГИЙН ХЭМЖЭЭ								
СҮВГИЙН ДЭЛГЭМЭЛ БАЙГУУЛАЛТ	30-1 90°	YT-2 DX-1	30-2 90°	YT-3			YT-4 DX-2	30-3 90°



“АХМАД НАСТНЫ АСРАМЖ, ҮЙЛЧИЛГЭЭНИЙ ТӨВИЙН БАРИЛГА”

Гадна усны хангамжийн шугамын дагуугийн зүсэлт

Захирал	Ц.Булганчимэг	ЕГ Шифр:	Масштаб:	Үе шат:
Инженер	Т.Наранцэцэг	Т.Наранцэцэг	2023 он	А.3
Гүйцэтгэсэн	Т.Наранцэцэг	Т.Наранцэцэг	Зургийн дугаар:	Огноо:
Шалгасан	Ц.Булганчимэг	ӨГ/109-03-23	УХАТ-6	2023 он
			УХАТ-17	Хуудас:
				УХАТ-17

ДАГУУГИЙН ЗҮСЭЛТ

Хэвтээ М1:1000
Босоо М1:500

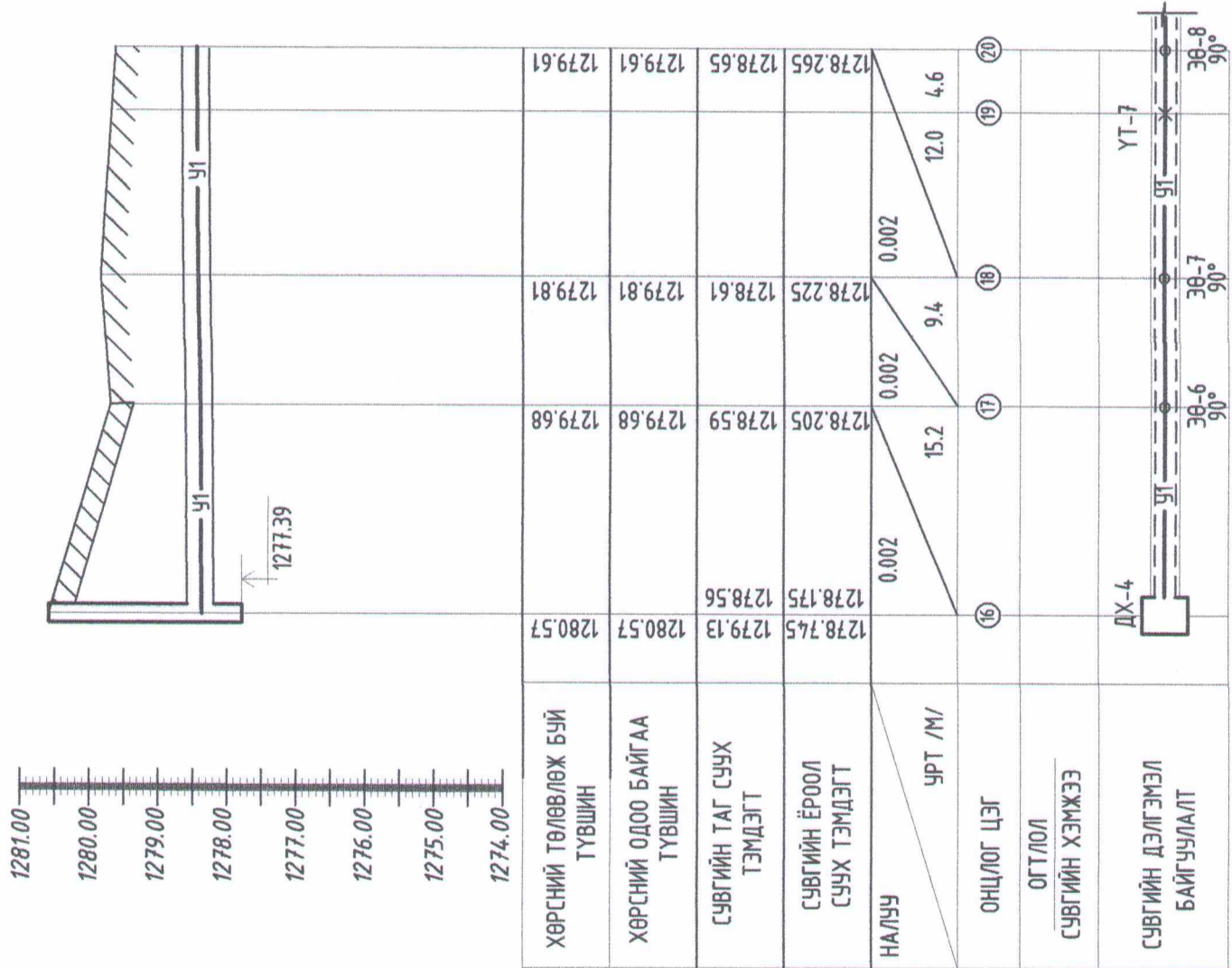

ХӨРСНИЙ ТӨЛӨВЛӨЖ БҮЙ ТҮВШИН	1280.57	1279.68	1279.61	1279.61	1279.61
ХӨРСНИЙ ОДОО БАЙГАА ТҮВШИН	1280.57	1279.68	1279.61	1279.61	1279.61
СҮВГИЙН ТАГ СУУХ ТЭМДЭГТ	1278.745	1278.59	1278.61	1278.65	1278.65
СҮВГИЙН ЁРООЛ СУУХ ТЭМДЭГТ	1278.745	1278.205	1278.225	1278.225	1278.265
НАЛУУ	0.002	0.002	0.002	0.002	0.002
УРТ /М/	15.2	9.4	12.0	4.6	4.6
ОНЦЛОГ ЦЭГ	(16)	(17)	(18)	(19)	(20)
ОГТЛОЛ	ДХ-4	УТ-7	УТ-7	УТ-7	УТ-7
СҮВГИЙН ХЭМЖЭЭ					
СҮВГИЙН ДЭЛГЭМЭЛ БАЙГУУЛАЛТ					



"ӨРНӨХ ГҮНТ" ХХК
ЗУРАГ ТӨСЛИЙН КОМПАНИ
УТАС: 7071929

ХӨВСГӨЛ АЙМАГ, МӨРӨН СҮМ "АХМАД НАСТНЫ АСРАМЖ, ҮЙЛЧИЛГЭЭНИЙ ТӨВИЙН БАРИЛГА"			
Захираг	Ц.Булганчимэг	ЕГ Шифр:	Масштаб:
Инженер	Т.Наранцэцэг	ТГ Шифр:	Огноо:
Гүйцэтгэсэн	Т.Наранцэцэг	ӨГ/109-03-23	2023 он
Шалгасан	Ц.Булганчимэг	Хуудас:	УХАТ-8
Гарна уран ханнажийн шугамын дагуугийн зүсэлт			Уе шалт: А.3

ДХ-1 ДУЛААНЫ ХҮДГИЙН БАЙГУУЛАЛТ М1:30
/шинээр хийх/

Зөж дүү шугам

Д2.1-φ159x4.5
Д2.2-φ159x4.5
Д3-φ57x3.5
Д4-φ45x2.5
У1-φ110x3.5

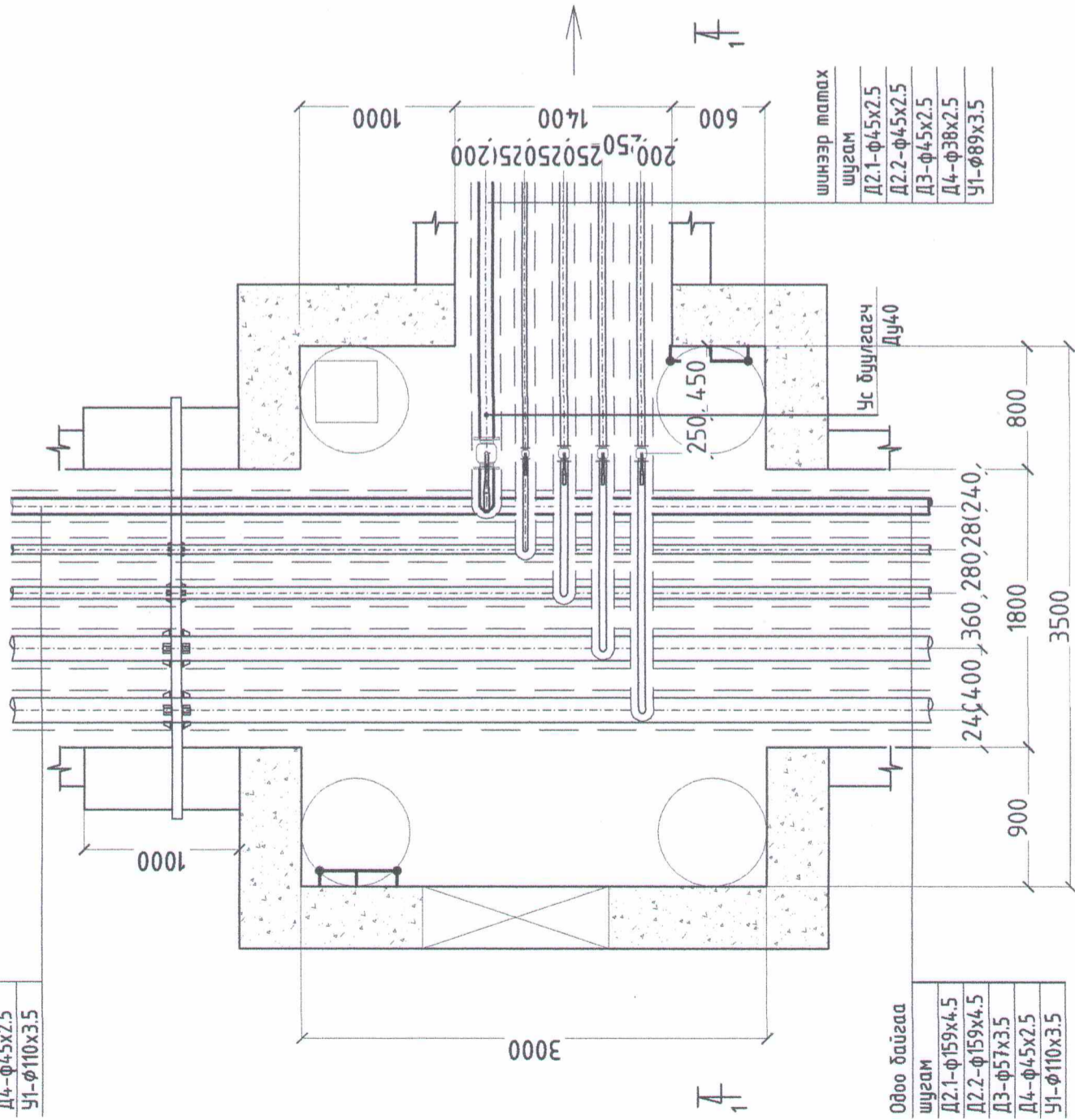

ОГТЛОЛ 1-1 М1:30

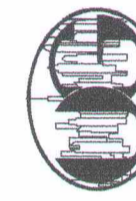
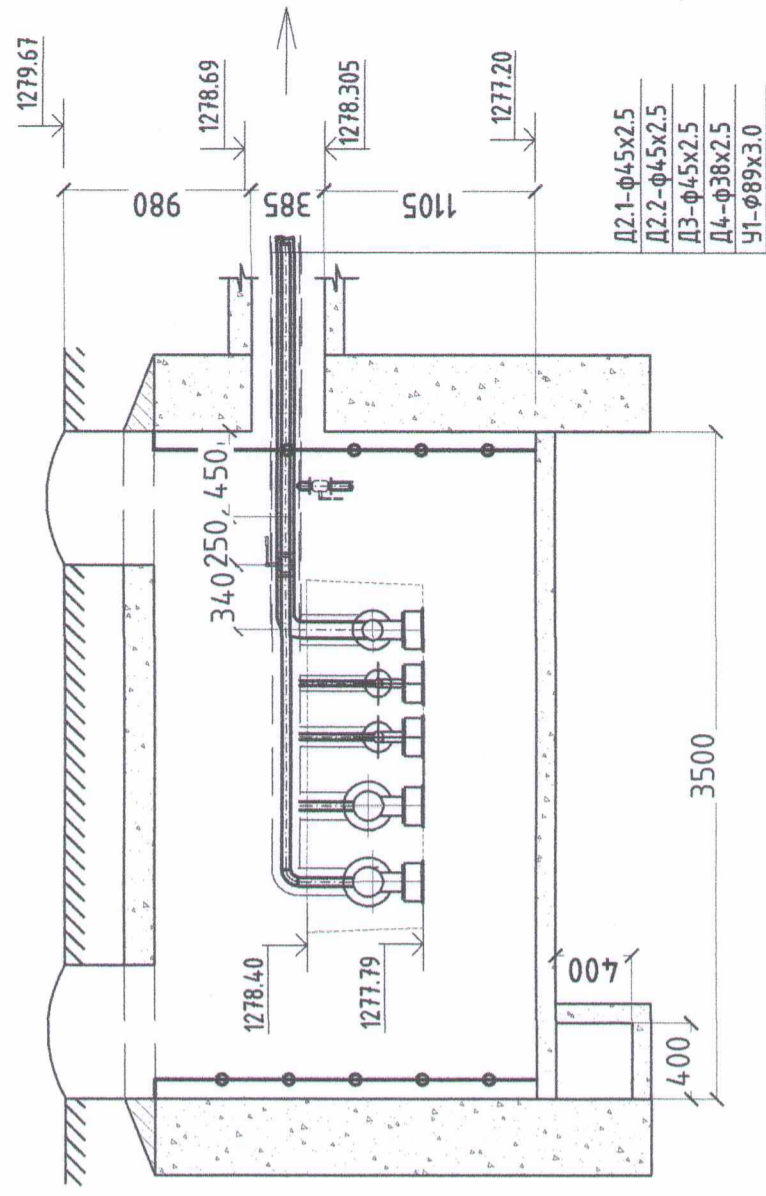

"ӨРНӨХ ГҮНТ" ХХК
ЗУРАГ ТӨСЛИЙН КОМПАНИ
УТАС: 70171929

ХӨВСГӨЛ АЙМАГ, МӨРӨН СУМ
"АХМАД НАСТНЫ АСРАМЖ, ҮЙЛЧИЛГЭЭНИЙ ТӨВИЙН БАРИЛГА"

ДХ-1 худгийн байгуулалт, огтлол

Захирал	Ц.Булганчимэг	ЕГ Шифр:	Масштаб:	Үе шат:
Инженер	Т.Наранцэцэг	Т.Наранцэцэг		А.3
Гүйцэтгэсэн	Т.Наранцэцэг	Т.Наранцэцэг	Зургийн дугаар:	Огноо: 2023 он
Шалгасан	Ц.Булганчимэг	ӨГ/109-03-23	УХАТ-9	Худас: УХАТ-17

ДХ-2 ДУЛААНЫ ХҮДГИЙН БАЙГУУЛАЛТ М1:30
/шнээр хийх/

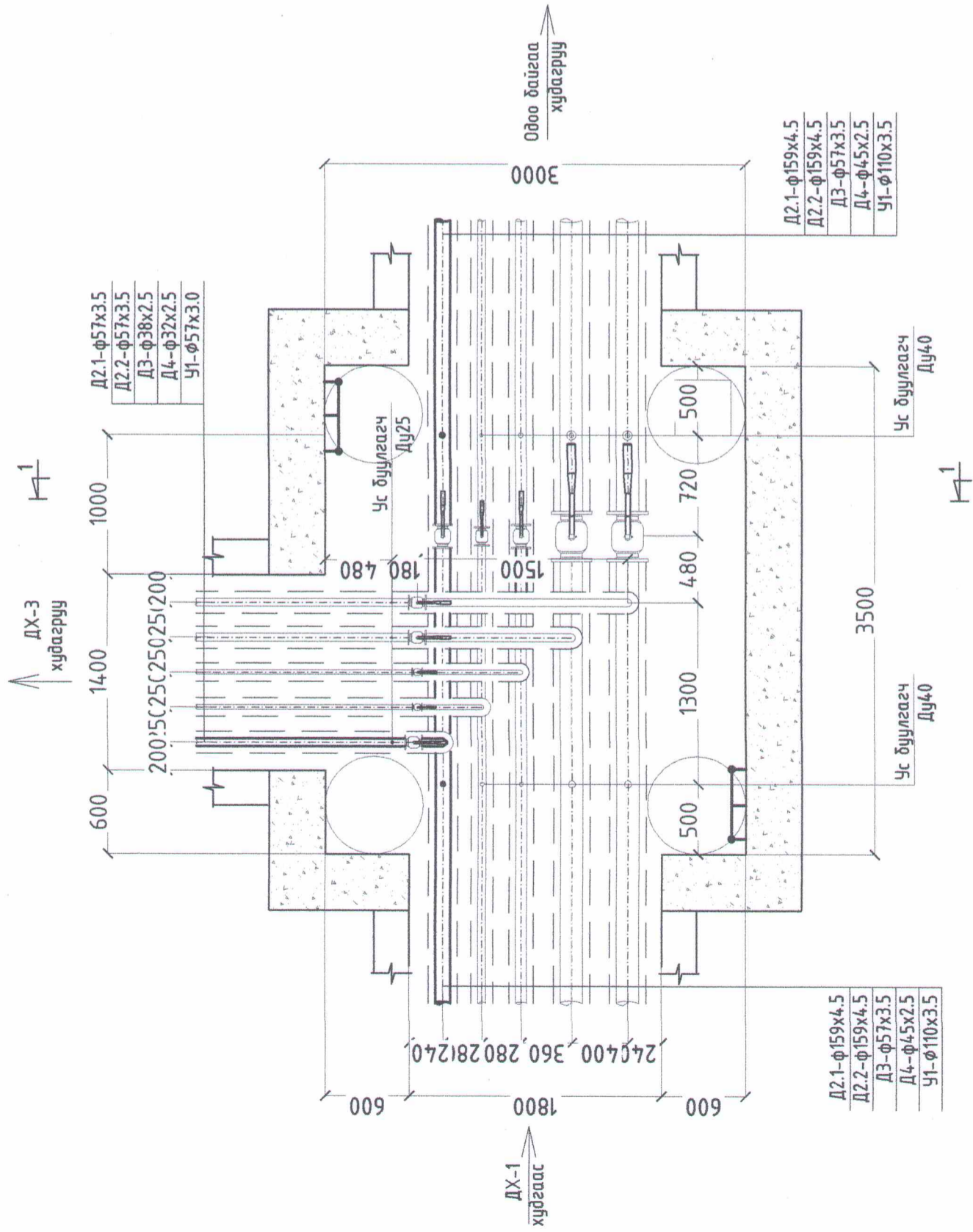

- Д2.1-φ159x4.5
- Д2.2-φ159x4.5
- Д3-φ57x3.5
- Д4-φ45x2.5
- У1-φ110x3.5

- Д2.1-φ159x4.5
- Д2.2-φ159x4.5
- Д3-φ57x3.5
- Д4-φ45x2.5
- У1-φ110x3.5

ОГТЛОЛ 1-1 М1:30

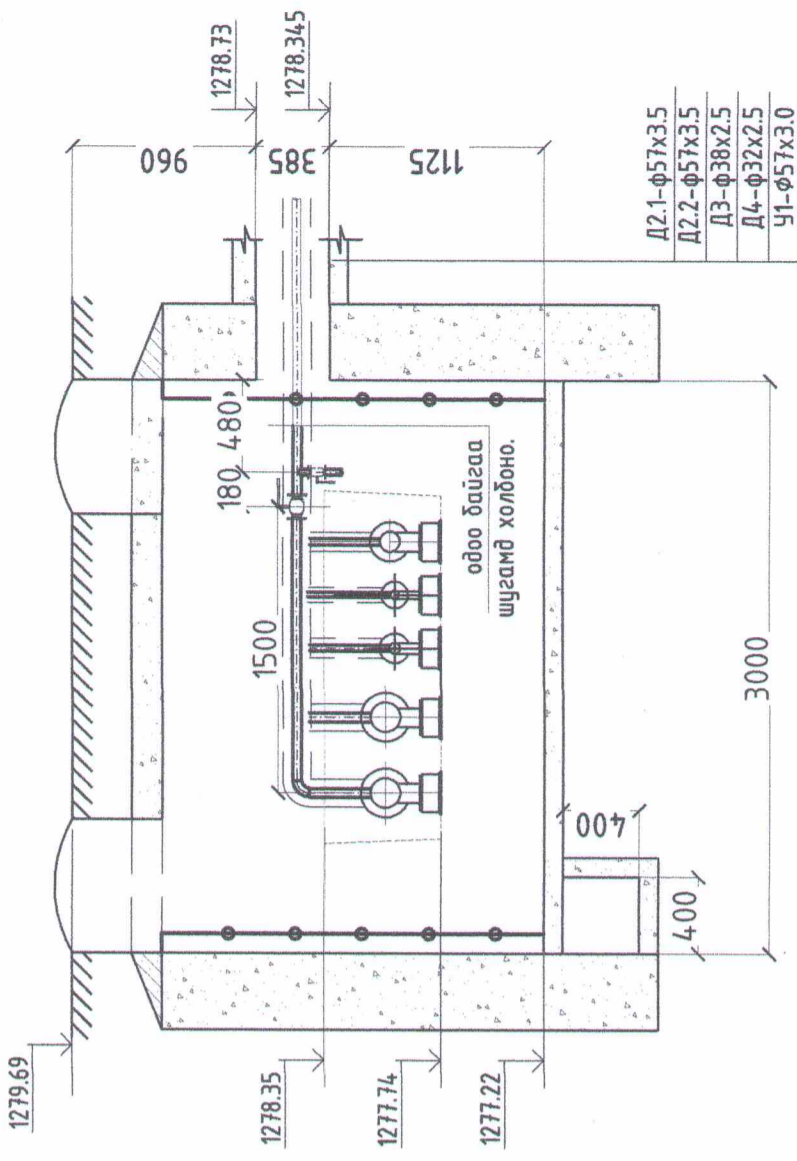

- Д2.1-φ57x3.5
- Д2.2-φ57x3.5
- Д3-φ38x2.5
- Д4-φ32x2.5
- У1-φ57x3.0

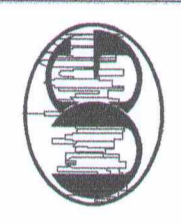

"ӨРНӨХ ГҮНТ" ХХК
ЗУРАГ ТӨСЛИЙН КОМПАНИ
УТАС: 7077929

ХӨВСГӨЛ АЙМАГ, МӨРӨН СҮМ			
"АХМАД НАСТЫН АСРАМЖ, ҮЙЛЧИЛГЭЭНИЙ ТӨВИЙН БАРИЛГА"			
ДХ-2 худгийн байгуулалт, огтлол			
Захирал	Ц.Булганчимэг	ЕГ Шифр:	Масштаб:
Инженер	Т.Наранцэцэг	ТГ Шифр:	Зургийн дугаар:
Гүйцэтгэсэн	Т.Наранцэцэг	ӨГ/109-03-23	УХАТ-10
Шалгасан	Ц.Булганчимэг		УХАТ-17
Үе шат: А.3			Огноо: 2023 он
Хуудас: Хуудас			УХАТ-17

ДХ-3 ДУЛААНЫ ХҮДГИЙН БАЙГУУЛАЛТ М1:30
/шнээр хийх/

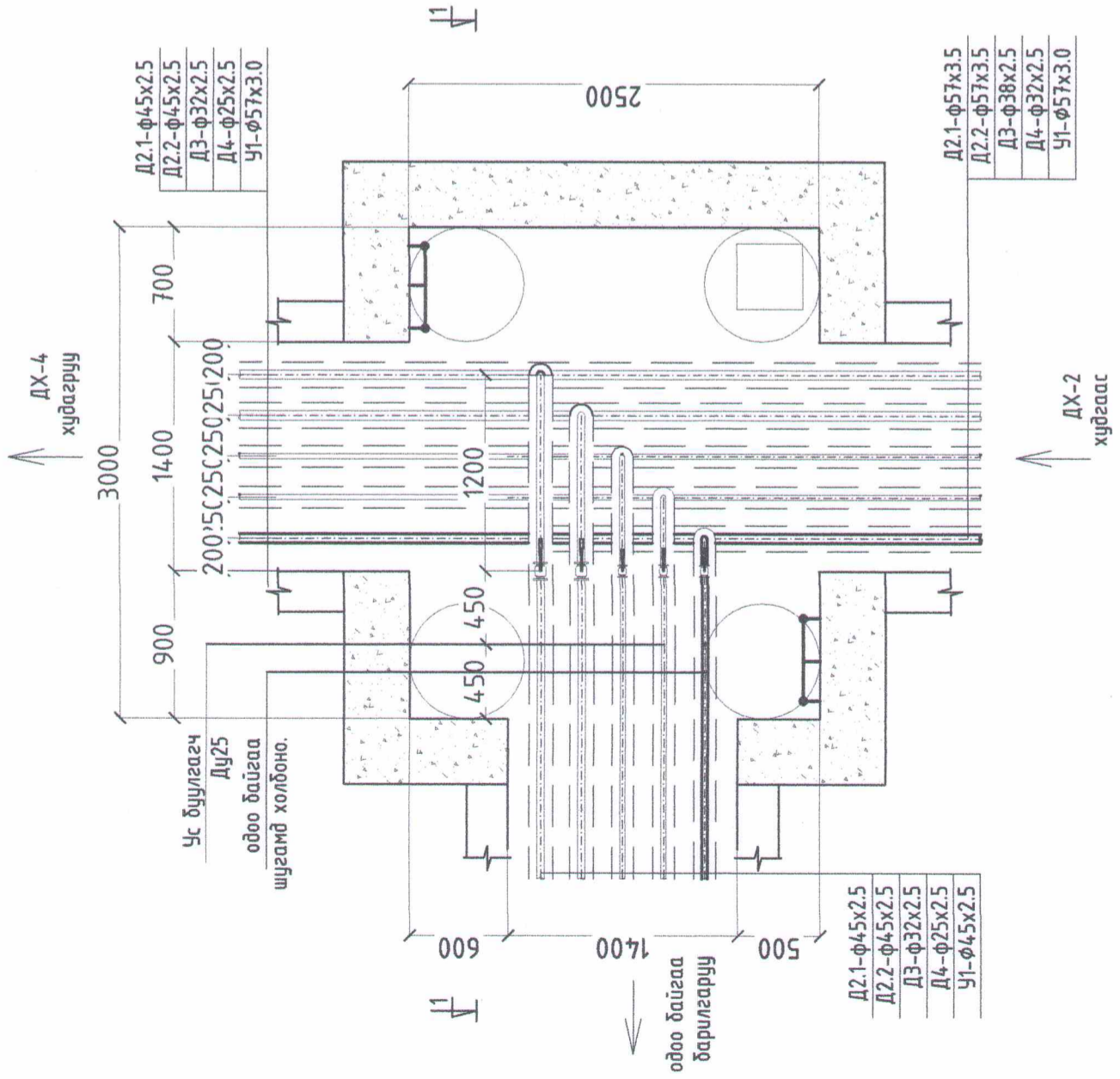

ОГТЛОЛ 1-1 М1:30

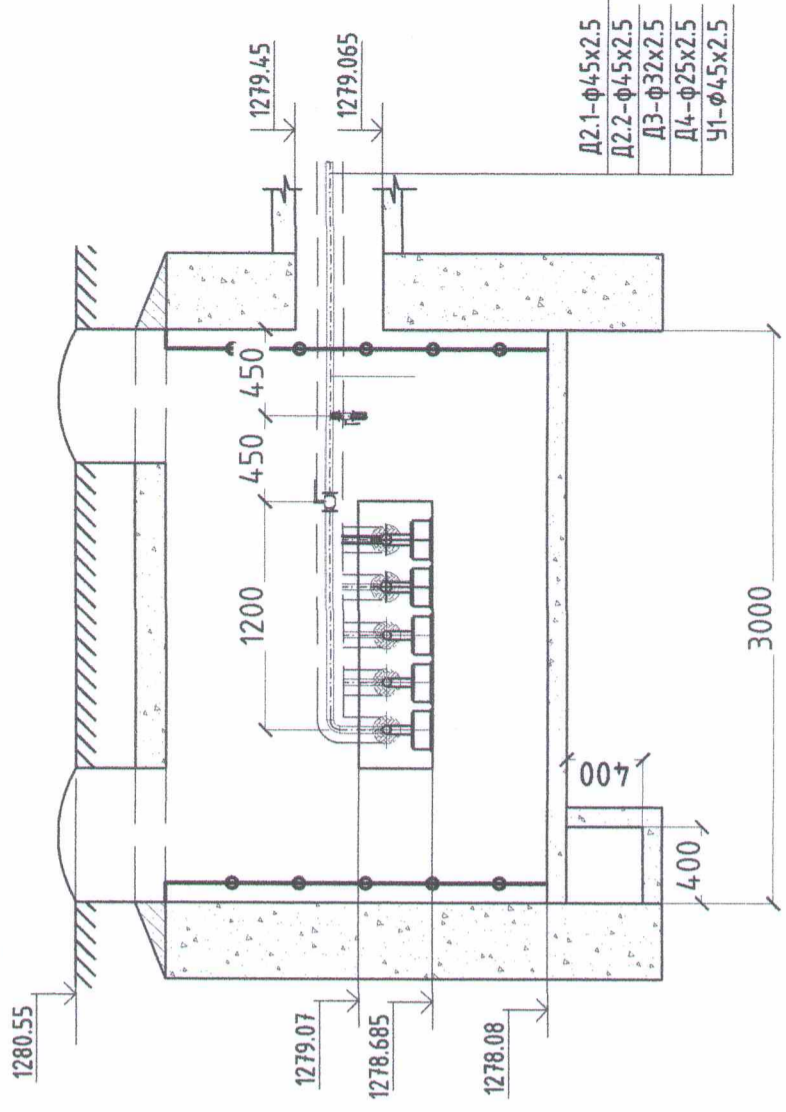

"АХМАД НАСТНЫ АСРАМЖ, ҮЙЛЧИЛГЭЭНИЙ ТӨВИЙН БАРИЛГА"

ДХ-3 худгийн байгуулалт, огтлол

Захирал	Ц.Булганчмыг	ЕГ Шифр:	Масштаб:	Үе шалт:
Инженер	Т.Наранцэцэг	Т.Наранцэцэг	2023 он	А.3
Гүйцэтгэсэн	Т.Наранцэцэг	Т.Наранцэцэг	Зургийн дугаар:	Огноо:
Шалгасан	Ц.Булганчмыг	ӨГ/109-03-23	УХАТ-11	2023 он
				Худас:
				УХАТ-17

ДХ-4 ДУЛААНЫ ХҮДГИЙН БАЙГУУЛАЛТ М1:30
/шнээр хийх/

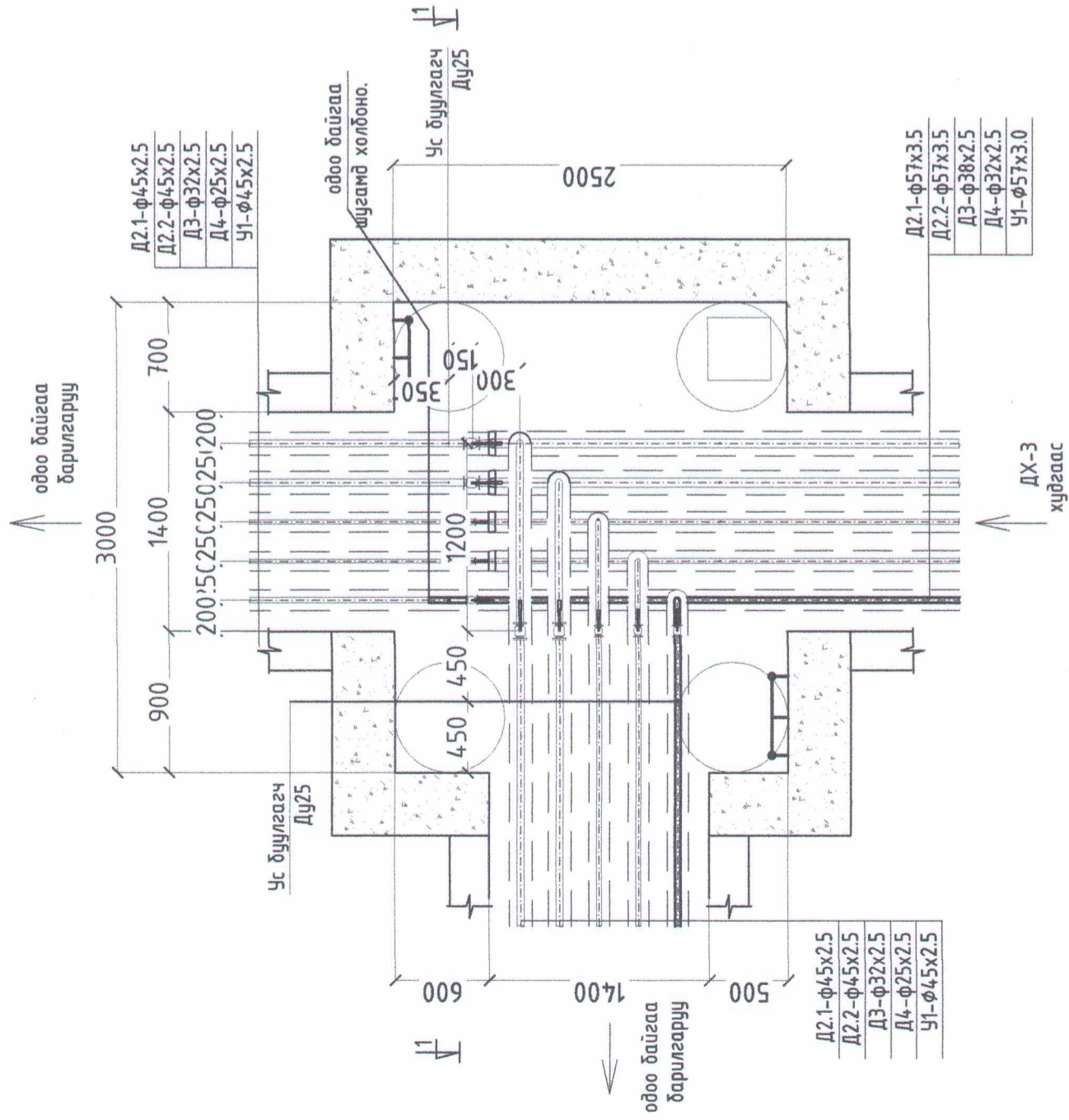

ОГТЛОЛ 1-1 М1:30

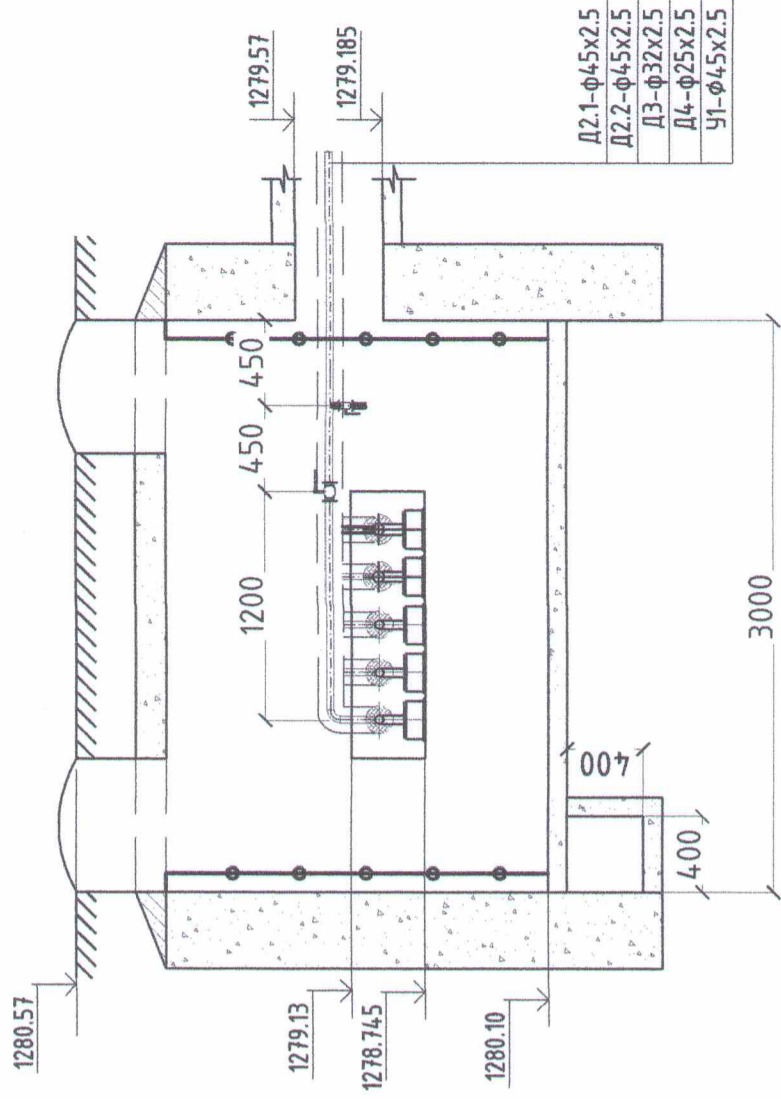

"ӨРНӨХ ГҮНТ" ХХК
ЗУРАГ ТӨСЛИЙН КОМПАНИ
УТАС: 70171929

ХӨВСГӨЛ АЙМАГ, МӨРӨН СҮМ
"АХМАД НАСТНЫ АГРАМЖ, ҮЙЛЧИЛГЭЭНИЙ ТӨВИЙН БАРИЛГА"

ДХ-4 худгийн байгуулалт, огтлол		Үе шат: А.3	
Захирал	Ц.Булганчимэг	Масштаб:	Огноо: 2023 он
Инженер	Ц.Наранцэцэг	ТГ Шифр:	Худас: УХАТ-12
Гүйцэтгэсэн	Ц.Наранцэцэг	ТГ Шифр:	УХАТ-17
Шалгасан	Ц.Булганчимэг	ӨГ/109-03-23	8

ГАДНА АРИУТГАХ ТАТУУРГЫН ГОЛ ШУГАМЫН ДАГУУГИЙН ЗҮСЭЛТ

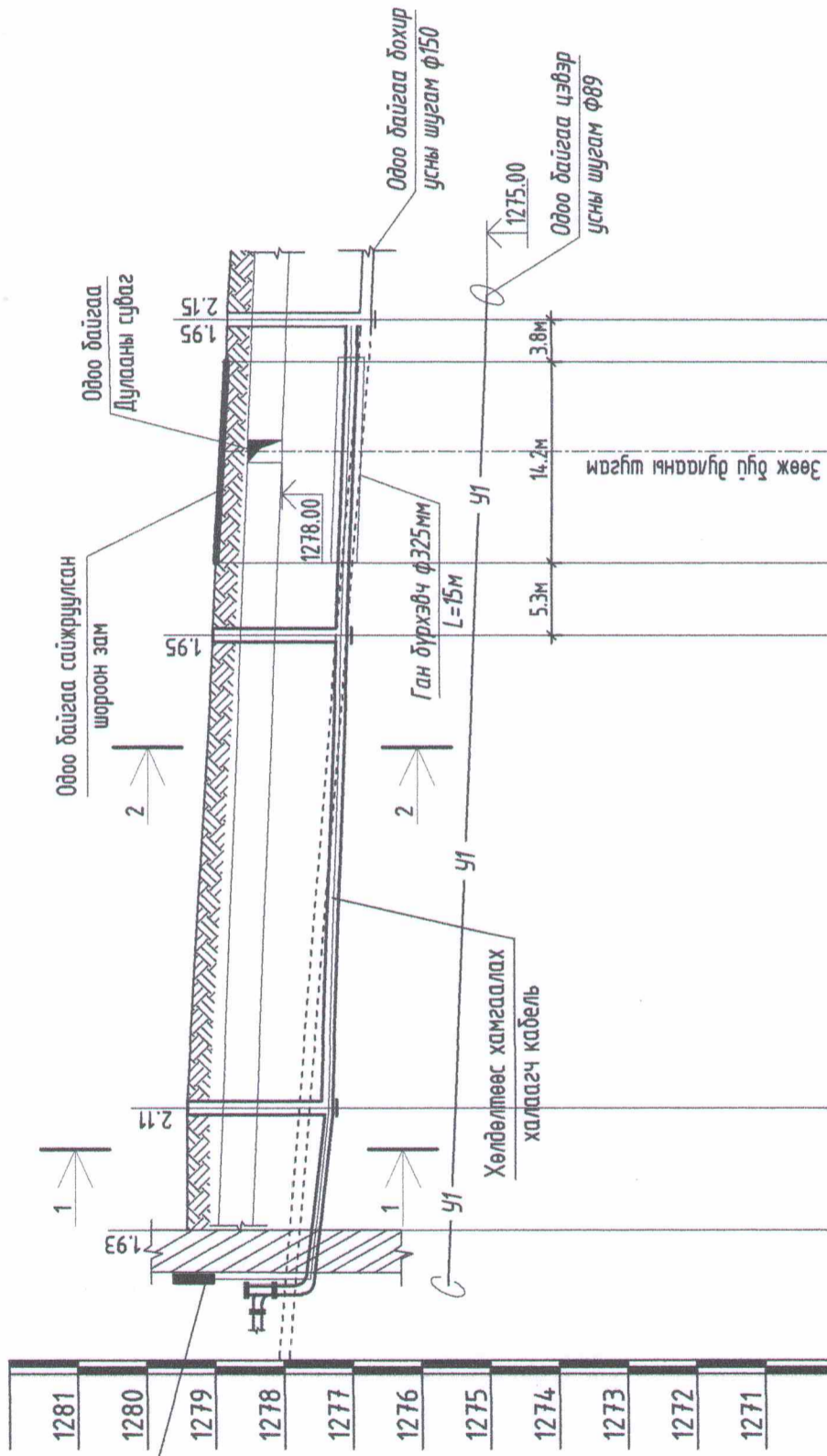

МАСШТАБ:
ХЭВТЭЭ 1:100
БОСОО 1:500

1281	1279.40	1277.29	1279.00	1277.05	1276.89	1276.69
1280	1279.40	1277.47	1279.00	1277.05	1276.89	1276.69
1279	1279.40	1277.47	1279.00	1277.05	1276.89	1276.69
1278	1279.40	1277.29	1279.00	1277.05	1276.89	1276.69
1277	1279.40	1277.47	1279.00	1277.05	1276.89	1276.69
1276	1279.40	1277.47	1279.00	1277.05	1276.89	1276.69
1275	1279.40	1277.47	1279.00	1277.05	1276.89	1276.69
1274	1279.40	1277.29	1279.00	1277.05	1276.89	1276.69
1273	1279.40	1277.47	1279.00	1277.05	1276.89	1276.69
1272	1279.40	1277.47	1279.00	1277.05	1276.89	1276.69
1271	1279.40	1277.47	1279.00	1277.05	1276.89	1276.69
ХООЛОЙН ТҮВШИН	1279.40	1277.47	1279.00	1277.05	1276.89	1276.69
ГАЗРЫН ТӨСЛИЙН ТЭМДЭГТ	1279.40	1277.29	1279.00	1277.05	1276.89	1276.69
ГАЗРЫН ХАР ТЭМДЭГТ	1279.40	1277.47	1279.00	1277.05	1276.89	1276.69
ХООЛОЙН МАТЕРИАЛ ТУСГААРЛАГЧИЙН МАЯГ	MNS 8772:2008 Хуванцар хоолой ду110х6.1мм, (HD-PE)	MNS 8772:2008 Хуванцар хоолой ду160х8.7мм, (HD-PE) SN8, Пенополиуретан хоолойн бүлэглэл 50мм				
БУУРЬ	Байгалийн ердийн элсэн үе, t=15см					
УРТ /м/	8.9м	0.02	0.007	0.007	0.007	0.007
ХУДАГ БА ЦЭГИЙН ХООРОНДЫН ЗАЙ	БАРИЛ-ГА	БУХ-1 ШИНЭ	БУХ-2 ШИНЭ	Одоо байгаа БУХХ		
ХУДАГ БА ЦЭГИЙН ДУГААР						



Тайлбар:
Ариутгах татуургын шугамын дагуугийн зүсэлтийг УХАТ-04, зурагтай хамтатган үзнэ үү.

ХӨВСГӨЛ АЙМАГ, МӨРӨН СҮМ
"АХМАД НАСТНЫ АСРАМЖ, ҮЙЛЧИЛГЭЭНИЙ ТӨВИЙН БАРИЛГА"

Ариутгах татуургын шугамын дагуугийн зүсэлт	Үе шалт: А.3
Захирал	Масштаб:
Инженер	ЕГ Шифр:
Гүйцэтгэсэн	Т.Наранцэцэг
Шалгасан	Т.Наранцэцэг
	ӨГ/109-03-23
	Зургийн дугаар: УХАТ-13
	Хуудас: УХАТ-17

**БОХИР УСНЫ ТӨМӨР БЕТОН
ХҮДГИЙН ОГТЛОЛ**

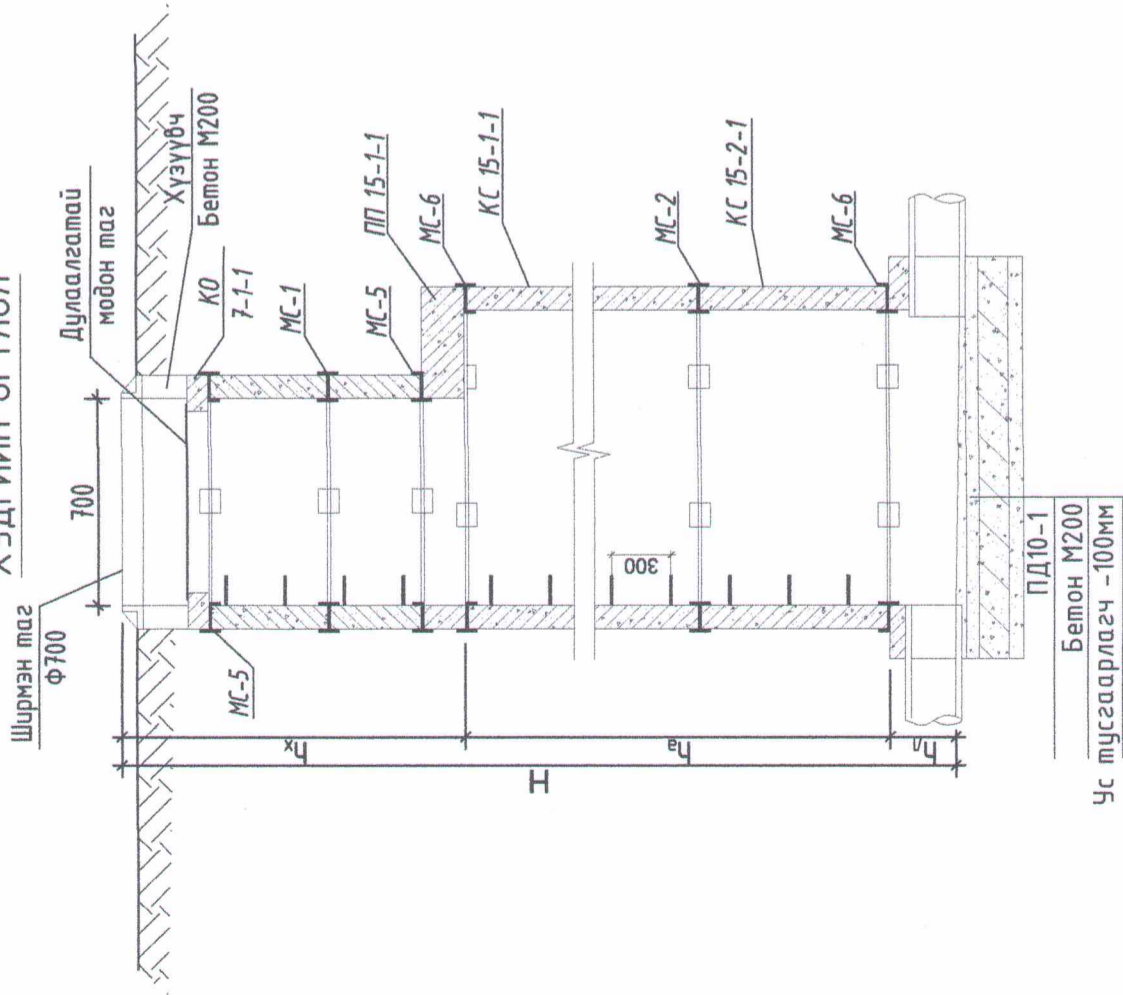

ДУЛААЛГАТАЙ ХООЛОЙН ОГТЛОЛ

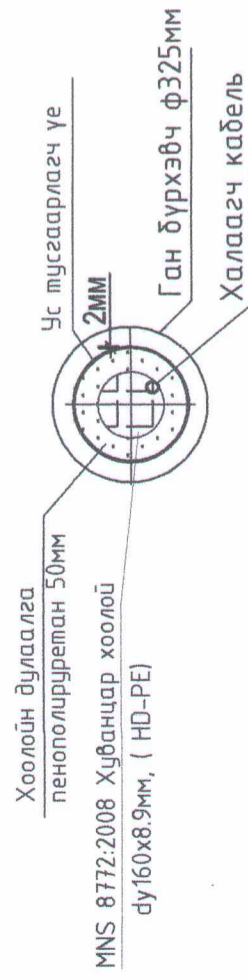

**СҮВГИЙН ОГТЛОЛ 1-1
М1:10**

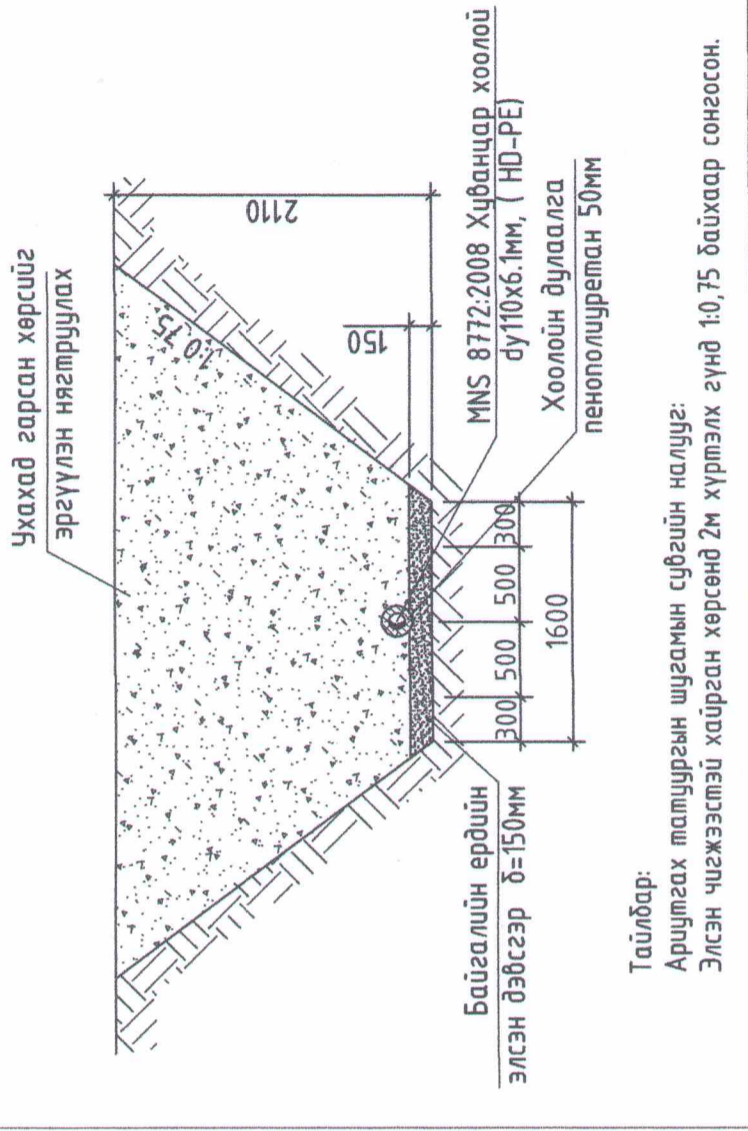

Тайлбар:
Арцутгах татуургын шугамын сүвгийн налууг:
Элсэн чигжээстэй хайрган хөрсөнд 2м хүртэлх гүнд 1:0,75 байхаар сонгосон.

**СҮВГИЙН ОГТЛОЛ 2-2
М1:10**

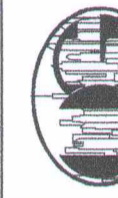
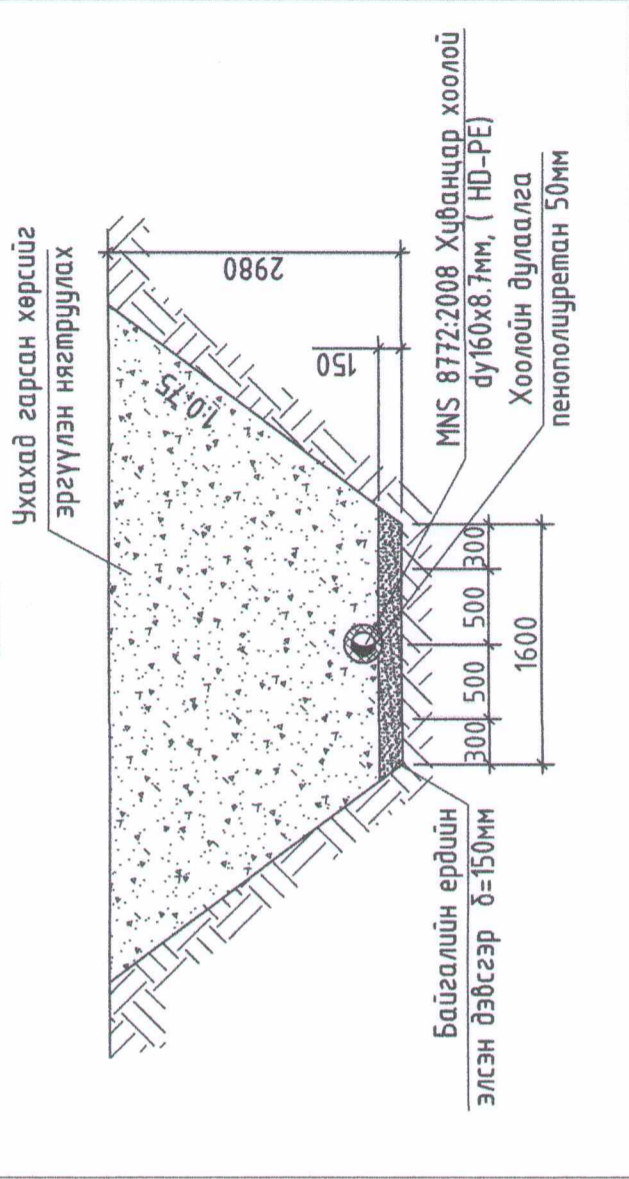

"ӨРНӨХ ГҮНТ" ХХК
ЗУРАГ ТӨСЛИЙН КОМПАНИ
УТАС: 70171929

ХӨВСГӨЛ АЙМАГ, МӨРӨН СҮМ
"АХМАД НАСТНЫ АСРАМЖ, ҮЙЛЧИЛГЭЭНИЙ ТӨВИЙН БАРИЛГА"
Арцутгах татуургын төмөр бетон хуванцар хоолой
огтлол сүвгийн огтлол

Захирал	Ц.Булганчимэг	ЕГ Шифр:	Масштаб:	Үе шат:	А.3
Инженер	Т.Наранцэцэг	Т.Наранцэцэг	Масштаб:	Огноо:	2023 он
Гүйцэтгэсэн	Т.Наранцэцэг	Т.Наранцэцэг	Зургийн дугаар:	Хуудас:	УХАТ-14
Шалгасан	Ц.Булганчимэг	ӨГ/109-03-23	УХАТ-17		

АРИУТГАХ ТАТУУРГЫН ТӨМӨР БЕТОН ХУДГИЙН ТҮҮВЭР

Байгуулалт дээрхи худгийн дугаар	Нэг мяргийн зургийн дагуу худгийн дугаар	Худгийн бүрэн өндөр, мм	Худгийн диаметр, мм	Ховилын схемийн дугаар	Ховилын гүн /h/, мм	Худгийн ажлын хэсгийн өндөр, мм	Хучилтын хавтангийн зузаан, мм	Хууувчийн өндөр, мм	Барилгын хийц (төмөр бетон эдлэлүүд болон бусад)													Шатны жин, кг / 40мм булан төмөр t=3мм/	Ховилын бетоны эзэлхүүн, м³	Чигжээс бетоны эзэлхүүн, м³							
									Хучилтын хавтан			Ажлын хэсэг			Хууувчийн хэсэг										Бэхлэгээний детал, ширхэг						
									ПД 15-1 /V=0.7м³ /h=120мм/	ПД 10-1 /V=0.25м³ /h=150мм/	ПД 15-1 /V=0.7м³ /h=150мм/	КС 15-1 /V=1.05м³ /h=890мм /	КС 10-2 /V=0.75м³ /h=890мм /	КС 15-2 /V=1.5м³ /h=890мм /	КС 10-1 /V=0.60м³ /h=890мм /	КС 15-1 /V=0.60м³ /h=890мм /	КС 10-1 /V=0.60м³ /h=890мм /	КС 7 /V=0.175м³ /h=400мм/	КС 7 /V=0.125м³ /h=300мм/	КС 7 /V=0.25м³ /h=600мм/	Чигжээс бетоны өндөр, мм				МС-1	МС-2	МС-5	МС-6			
1	22	2460	1000	II	200	1780	150	680	1	0	1	0	1	0	1	0	1	0	0	0	1	80	0	6	6	6	6	6	11.47	0.36	0.014
БҮХ-1	22	2460	1000	II	200	1780	150	680	1	0	1	0	1	0	1	0	1	0	0	0	1	80	0	6	6	6	6	6	11.47	0.36	0.014
БҮХ-2	36а	2300	1000	III	200	1780	150	520	1	0	1	0	1	0	1	0	1	0	0	0	0	120	0	6	6	6	6	6	10.48	0.35	0.02
									2	0	2	0	2	0	2	0	2	0	0	0	1	200	0	12	16	12	22	22	1	0	0

Бохир усны худгууд

ЛОТОКИЙН СХЕМ

СХЕМ II

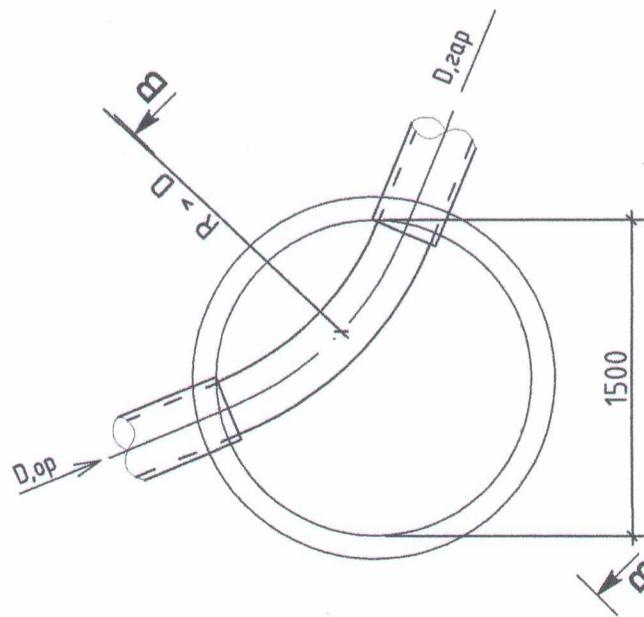

СХЕМ III

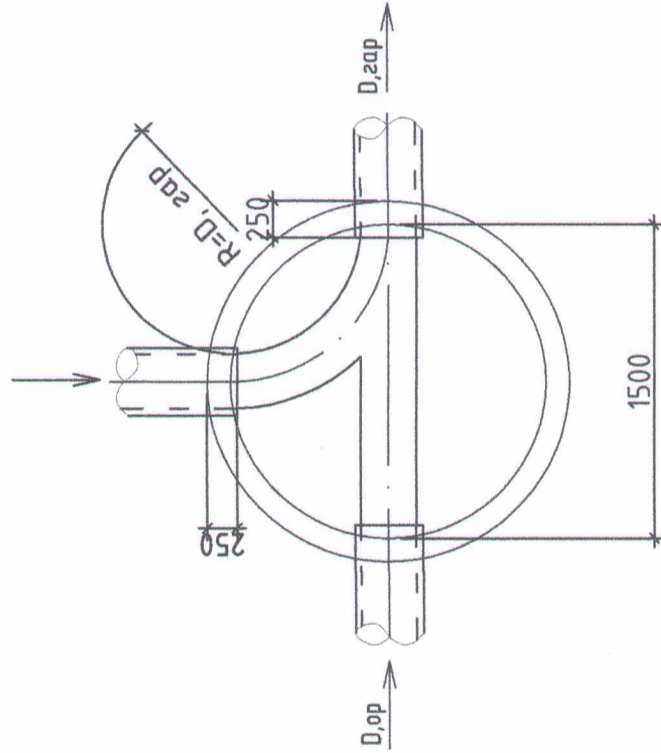

ОГТЛОЛ В-В

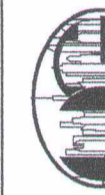
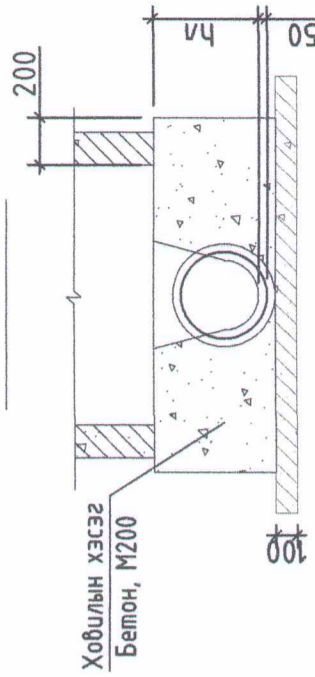

"ӨРНӨХ ГҮНТ" ХХК
ЗУРАГ ТӨСЛИЙН КОМПАНИ
УТАС: 7017929

ХӨВСГӨЛ АЙМАГ, МӨРӨН СУМ
"АХМАД НАСТНЫ АСРАМЖ, ҮЙЛЧИЛГЭЭНИЙ ТӨВИЙН БАРИЛГА"

Ариутгах татуургын төмөр бетон худгийн материалын түүвэр, А.З		Үе шалт: А.З	
Захираг	Ц.Булганчимэг	Масштаб:	Огноо: 2023 он
Инженер	Т.Наранцэцэг	ЕГ Шифр:	Зургийн дугаар: ХУДАС-17
Гүйцэтгэсэн	Т.Наранцэцэг	ТГ Шифр:	УХАТ-15
Шалгасан	Ц.Булганчимэг	ӨГ/109-03-23	УХАТ-17

БЭХЭЛГЭЭНИЙ ДЕТАЛЬ, М1:25

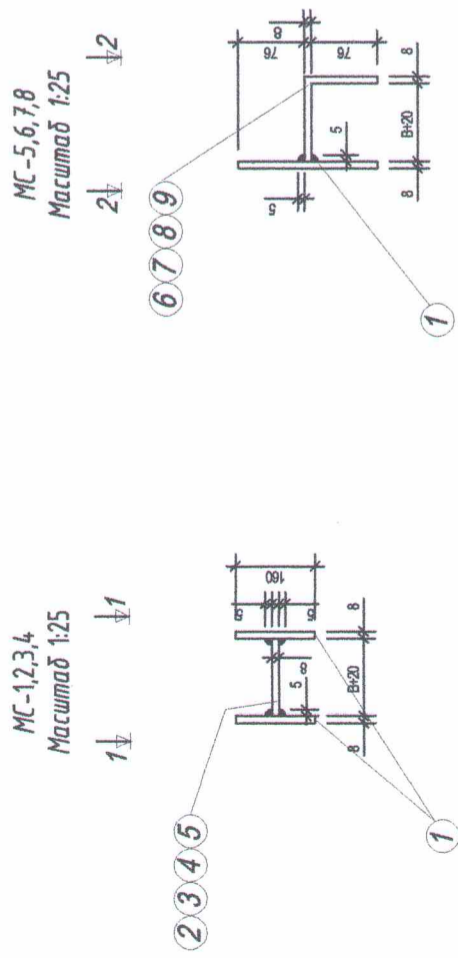

Худгийн дулаалгатай модон таг
А-А, М1:10

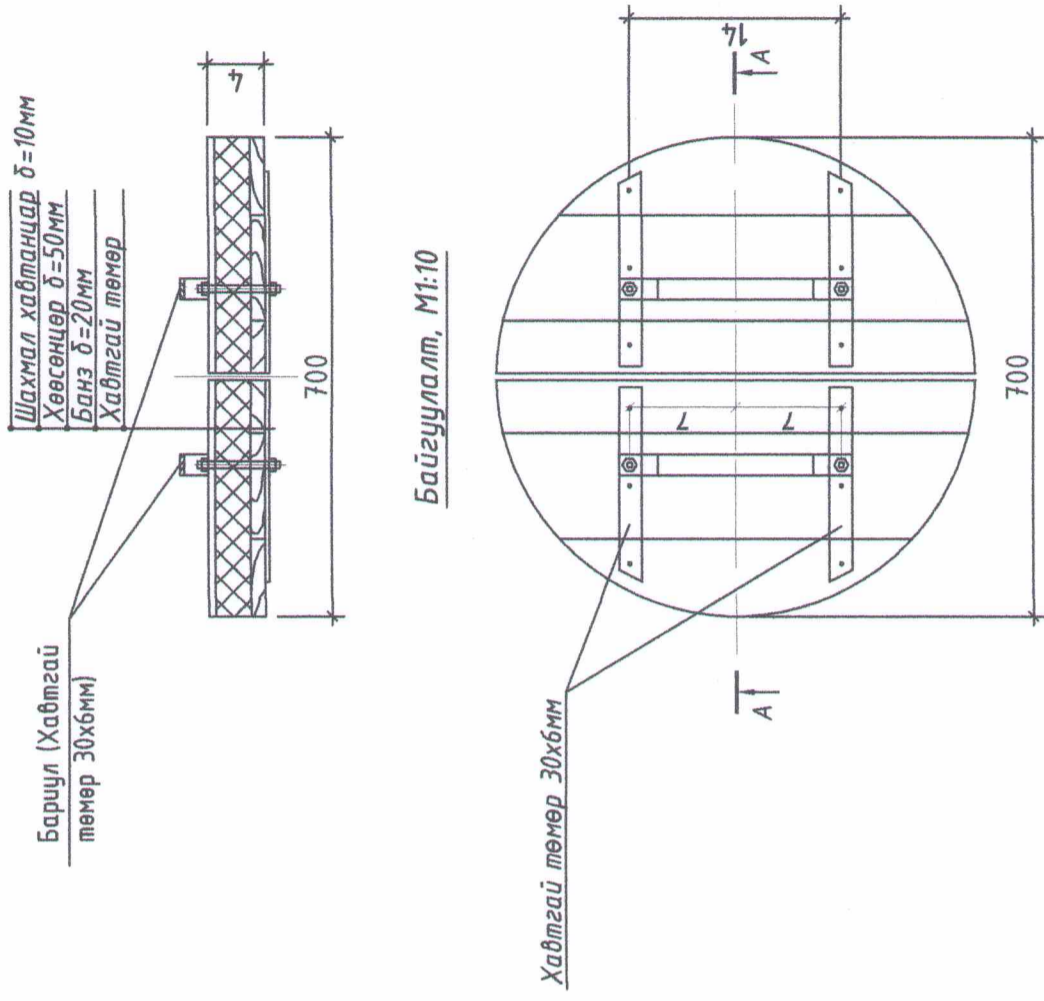

Худгийн бэхлэгээний материалын түүвэр

Худгийн дугаар	Бэхлэгээ төмрийн 1 худагт байх тоо		Бэхлэгээ төмрийн 1 бүрийн жин				Бэхлэгээ төмрийн нийт жин				Нийт б/т-н жин		
	МС-1	МС-2	МС-5	МС-6	МС-1	МС-2	МС-5	МС-6	МС-1	МС-2		МС-5	МС-6
БУХ-1	0	6	8	6	2.05	2.1	1.65	1.7	0	12.6	13.2	10.2	36
БУХ-2	0	6	8	6	2.05	2.1	1.65	1.7	0	12.6	13.2	10.2	36

Тайлбар:
1.Газар хөдлөлийн 7-р бүсэд бэхлэгээний тоог сонгов.

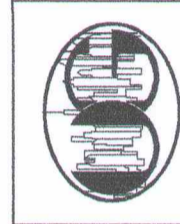

"ӨРНӨХ ГҮНТ" ХХК
ЗУРАГ ТӨСЛИЙН КОМПАНИ
УТАС:70171929

ХӨВСГӨЛ АЙМАГ, МӨРӨН СУМ			
"АХМАД НАСТЫН АСРАМЖ, ҮЙЛЧИЛГЭЭНИЙ ТӨВИЙН БАРИЛГА"			
Арцлгах татуургын худгийн бэхлэгээний деталь, дулаалгатай модон тагны хэсгэлэл, материалын түүвэр		Үе шалт: А.3	
Захирал	Ц.Булганчимэг	Масштаб:	Огноо:
Инженер	Т.Наранцэцэг	ТГ Шифр:	2023 он
Гүйцэтгэсэн	Т.Наранцэцэг	Зургийн дугаар:	ХУАТ-17
Шалгасан	Ц.Булганчимэг	УХАТ-16	УХАТ-17

ГАДНА УСАН ХАНГАМЖ, АРИУТГАХ ТАТУУРГЫН ШУГАМЫН БАЙГУУЛАЛТ М1:500

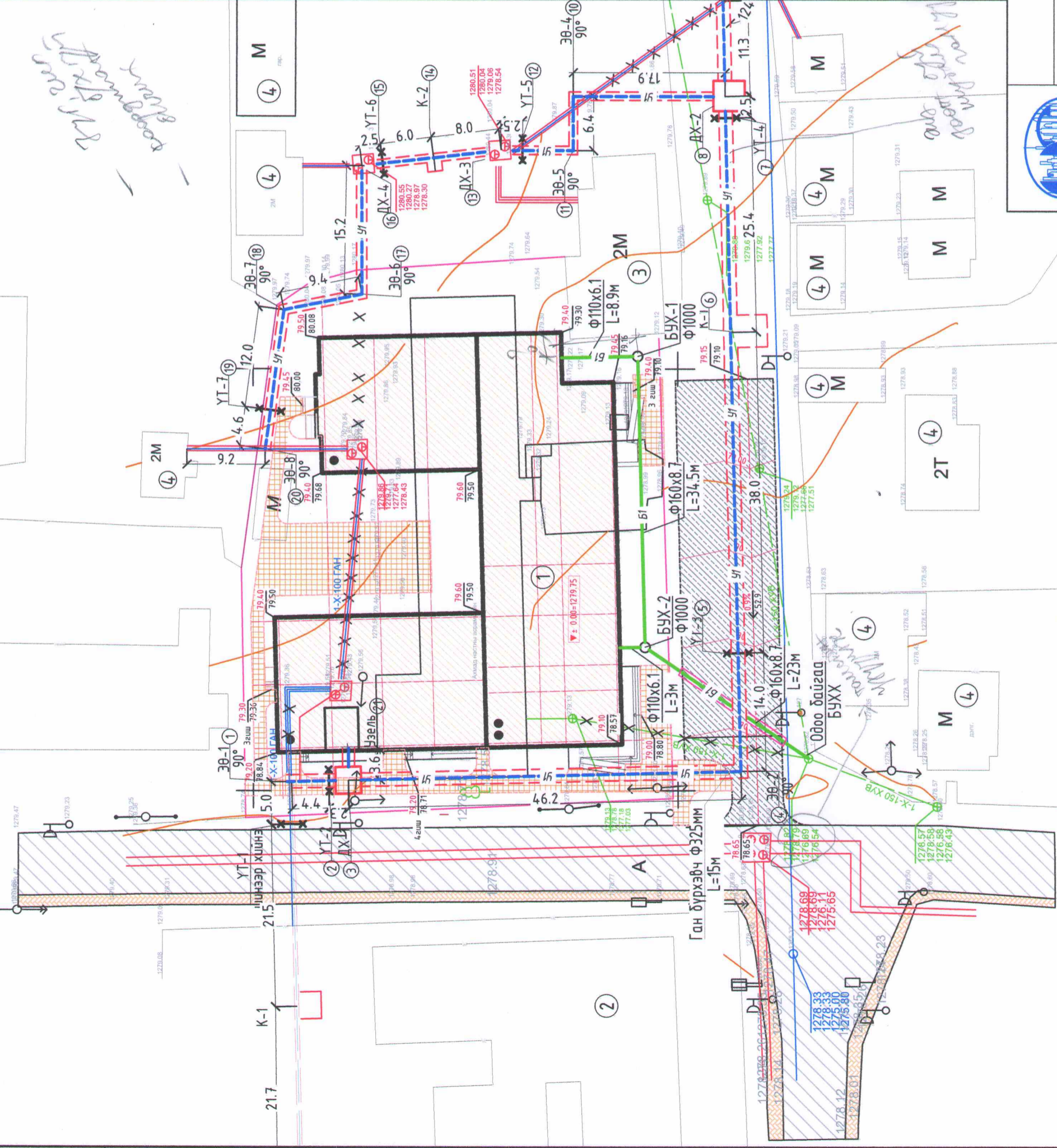

Д/Д	ТОДОРХОЙЛОЛТ	ДАВХАР	ТАЙЛБАР
1	Төлөвлөж дүй барилга	2	Төлөвлөж дүй
2	Дэлгэрмөрөн цогцолбор сургууль	-	Одоо байгаа
3	Цуурай авто сургууль	-	Одоо байгаа
4	Амны орон сууц	-	Одоо байгаа

ТАНИХ ТЭМДЭГЛЭГЭЭ

- Төлөвлөж дүй барилга
- Одоо байгаа барилга
- Шинээр төлөвлөж дүй цэвэр усны шугам
- Зөвхөөр төлөвлөж дүй цэвэр усны шугам
- Одоо байгаа цэвэр усны шугам /зөөгдөх/
- Огтолгоо авах дулааны худаг
- Төлөвлөж дүй бохир усны худаг
- Төлөвлөж дүй бохир усны шугам
- Одоо байгаа бохир усны шугам/буулгах/
- Одоо байгаа дулааны шугам
- Одоо байгаа дулааны худаг
- Одоо байгаа бохир усны шугам
- Одоо байгаа бохир усны худаг
- Одоо байгаа цахилгааны шугам
- Одоо байгаа цэвэр усны шугам
- Одоо байгаа цэвэр усны худаг



ХӨВСГӨЛ АЙМАГ, МӨРӨН СУМ
 "АХМАД НАСТНЫ АСРАМЖ, ҮЙЧИЛГЭЭНИЙ ТӨВИЙН БАРИЛГА"

Захирал	Ц.Булганчимэг	Шифр:	Масштаб:	М1:500	Огноо:	2023 он
Инженер	Т.Наранцэцэг	ТГ Шифр:	Зургийн дугаар:	УХАТ-4	Хуудас:	УХАТ-17
Гүйцэтгэсэн	Т.Наранцэцэг	ТГ Шифр:	ӨГ/109-03-23			
Шалгасан	Ц.Булганчимэг	ӨГ/109-03-23				

Гадна усан хангамж, ариутгах татуургын шугамын байгуулалт
 Үе шалт: А.3

