

БАТЛАВ. БРӨНХИЙ
ИНЖЕНЕР..... П.БОЛДБААТАР



2024 оны 01 сарын 30

Худалдан авалт № ДЦС4/20240101030

Улаанбаатар хот

2024-01-10

Тендерийн нэр

Зуух№1-4 Мультиклоны металл бэлдэц Багц-1

Төсөвт дүн:

461,107,149.0

Дара анал	Нөөцийн дугаар /ДЦС/	Барааны нэр	Барааны хэмжих нэгж	Тоо хэмжээ
1	2702060217	лист Сталь-3 $\delta=5$	кг	4600
2	2702060207	лист Сталь-3 $\delta=16$	кг	1070
3	2702060219	лист Сталь-3 $\delta=6$	кг	8000
4	2702060211	лист Сталь-3 $\delta=20$	кг	2000
5	2702060202	лист Сталь-3 $\delta=10$	кг	2000
6	2702060222	лист Сталь-3 $\delta=8$	кг	18000
7	2703050120	угольник Сталь-3 75x75x6	кг	2900
8	2703050115	угольник Сталь-3 45x45x5	кг	300
9	2703020105	двутавр №18	кг	1004
10	2703020106	двутавр №20	кг	400
11	2703020110	двутавр №30	кг	400
12	2703020207	двутавр №70	кг	3500
13	2703060106	швеллер №18	кг	1000
14	2701010501	болт-гайка M18 L=75	ш	1044
15	2701010701	болт-гайка M22 L=120	ш	60
16	7704050009	Бөөрөнхий төмөр Ст-45 ф110	кг	80
17	2702060302	лист рифлённый Сталь-3 $\delta=5$	кг	1208
18	7704050002	Бөөрөнхий төмөр Ст-45 ф25	кг	200
19	2702060204	лист Сталь-3 $\delta=12$	кг	1400
20	2702060213	лист Сталь-3 $\delta=3$	кг	840
21	5006050802	труба ГОСТ Ст-20 $\varnothing 219 \times 6$	тн	6
22	2702080136	бэлдэц Сталь-45 $\varnothing 6$	кг	62
23	2705010501	шайба-амтай $\varnothing 24$	ш	396
24	5007070103	труба ТУ Ст-20 $\varnothing 108 \times 5$	тн	0.056
25	2703060109	швеллер №22	кг	860
26	2702050301	лист 20X23H18 $\delta=10$	кг	2800
27	2702050302	лист 20X23H18 $\delta=5$	кг	3140
28	2703060107	швеллер №20	кг	4195.2
29	0409040107	шруп-саморез L=32	кг	32.5
30	2702060102	лист оценковый $\delta=0,8$	м2	150.8
31	2702060206	лист Сталь-3 $\delta=14$	кг	3900
32	2705010301	шайба-амтай $\varnothing 18$	ш	688
33	2703060103	швеллер №12	кг	3827.2
34	2204070701	труба ВГП $\varnothing 32 \times 3,2$	тн	1.37

ХЯНАСАН:

В.ЛХАГВАДОРЖ

БАРАА МАТЕРИАЛЫН ТЕХНИКИЙН ТОДОРХОЙЛОЛТ

1. Бараа материалын нэр: лист Сталь-3
 2. Барааны нөөцийн дугаар /ДЦС-4/: 27020602хх
 3. Барааны ерөнхий шаардлага:

№	Техникийн өгөгдөл	Үзүүлэлт	Нэмэлт шаардлага	Дүйцүүлэх нэршил					
1	Материал	Сталь-3	ГОСТ 14637-89						
3	Ангилал	Цохиолтонд тэсвэртэй бага нүүрстөрөгчид бага чанаржсан ган							
4	Нягт кг/м ³ (г/с ³)	7800 (7,8)							
5	Хатуулаг НВ	131							
6	Ажиллах даралт МПа (кгс/мм ²)	10,0 (1)							
7	Ажлын температур °С	-40 + +425							
8	Тасралтын үеийн түр эсэргүүцэл. σ _в МПа (кгс/мм ²)	370+490 (37+49)							
9	Харьцангуй суналт. δ ₅ , % багагүй	23+26							
10	Зуурамтгай шинж чанар. КСУ багагүй кДж/см ² (кгсм/см ²)	-							
11	Дулаан боловсруулалт °С	Хэвшрүүлэлт, Амраалт стандартын дагуу							
12	Гагнагдах шинж чанар	Хязгаарлахгүй							
Сталь-3 маркийн гангийн Химийн найрлага ГОСТ 380-2005									
C	Si	Mn	Ni	S	P	Cr	N	As	Cu
0,14-0,22	0,15-0,3	0,4-0,65	≤0,3	≤0,05	≤0,04	0,3	≤0,008	≤0,08	≤0,3

4. Зайлшгүй шаардлагатай дагалдах бичиг баримт

№	Дагалдах баримт бичиг	Шаардлагатай эсэх
1	Үйлдвэрлэгчийн паспорт, заавар	Шаардлагатай
2	Химийн найрлага, дотоод гэм согог тодохойлсон, механик туршилт, дулаан боловсруулалт, хэвшрүүлэлт хийсэн баталгаажуулалтын акт	Шаардлагатай
3	Үйлдвэрлэгчийн чанарын стандартын сертификат	Шаардлагатай
4	Бүтээгдэхүүний гадаргууд өргөн, урт, ажлын параметр, материалын марк, стандарт гэх мэт шаардлагатай мэдээллүүд цохисон байдлаар тэмдэглэгдсэн байх.	Шаардлагатай

	Албан тушаал	Нэр	Гарын үсэг	ЛИСТ Сталь-3
Баталсан	ЕИО	Р.Ганбат		Хуудас № 1
Боловсруулсан	ЗЦ-н ЗИ	О.Мөнхбат		Нөөцийн дугаар 27020602хх

БАРАА МАТЕРИАЛЫН ТЕХНИКИЙН ТОДОРХОЙЛОЛТ

1. Бараа материалын нэр: угольник Сталь-3
2. Барааны нөөцийн дугаар /ДЦС-4/: 2703050xxx
3. Барааны ерөнхий шаардлага:

№	Техникийн өгөгдөл	Үзүүлэлт	Нэмэлт шаардлага	Дүйцүүлэх нэршил
1	Материал	Сталь 3пс		ГОСТ 8509-83 дүйцэхүйц болон түүнээс илүү чанартай
2	Нягт кг/м ³	7850		
3	Гагнагдах шинж чанар	Хязгаарлагдахгүй		

4. Зайлшгүй шаардлагатай дагалдах бичиг баримт

№	Дагалдах баримт бичиг	Шаардлагатай эсэх
1	Үйлдвэрлэгчийн паспорт, заавар	Шаардлагатай
2	Химийн найрлага, дотоод гэм согог, механик туршилт, дулааны боловсруулалт, хэвшрүүлэлт хийсэн, шалгасан, баталгаажуулсан акт	Шаардлагатай
3	Үйлдвэрлэгчийн чанарын стандартын сертификат	Шаардлагатай
4	Бүтээгдэхүүний гадаргууд голч, өнцөг, ажлын параметр, материалын марк, стандарт гэх мэт шаардлагатай мэдээллүүд цохисон буюу өнгө нь хувирдаггүй будагаар тэмдэглэсэн байх.	Шаардлагатай

5. Техникийн зураг

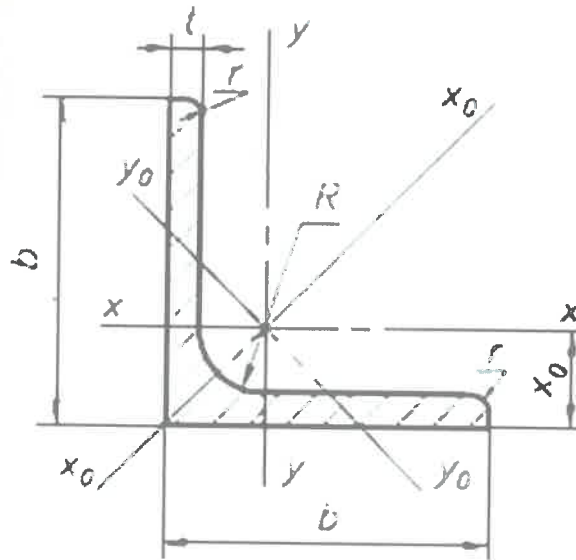

	Албан тушаал	Нэр	Гарын үсэг	УГОЛЬНИК СТАЛЬ-3	
Баталсан	ЕИО	Р.Ганбат		Нөөцийн дугаар 2703050xxx	Хуудас № 1
Боловсруулсан	ЗЦ-н ЗИ	О.Мөнхбат			Хуудасны тоо 1

БАРАА МАТЕРИАЛЫН ТЕХНИКИЙН ТОДОРХОЙЛОЛТ

1. Бараа материалын нэр: двугавр №20
2. Барааны нөөцийн дугаар /ДЦС-4/: 2703020106
3. Барааны ерөнхий шаардлага:

№	Техникийн өгөгдөл	Үзүүлэлт	Нэмэлт шаардлага	Дүйцүүлэх нэршил
1	Материал	Сталь 3пс		ГОСТ 8239-89 дүйцэхүйц болон түүнээс илүү чанартай
2	Нягт $кг/м^3$	7850		
3	Гагнагдах шинж чанар	Хязгаарлагдахгүй		
4	Хөндлөн огтлолын талбай $/см^2/$	26,8		
5	Хэвтээ тэнхлэгийн инерцийн момент $/см^4/$	1840		
6	Хэвтээ тэнхлэг эсэргүүцлийн момент $/см^3/$	184		
7	Хэвтээ тэнгэлэгийн радиусын момент $/см/$	8,28		
8	Хэвтээ тэнгэлэгийн статик момент $/см^3/$	104		
9	Босоо тэнхлэгийн инерцийн момент $/см^4/$	115		
10	Босоо тэнхлэг эсэргүүцлийн момент $/см^3/$	23,1		
11	Босоо тэнгэлэгийн радиусын момент $/см/$	2,07		

4. Зайлшгүй шаардлагатай дагалдах бичиг баримт

№	Дагалдах баримт бичиг	Шаардлагатай эсэх
1	Үйлдвэрлэгчийн паспорт, заавар	Шаардлагатай
2	Химийн найрлага, дотоод гэм согог, механик туршилт, дулааны боловсруулалт, хэвшрүүлэлт хийсэн, шалгасан, баталгаажуулсан акт	Шаардлагатай
3	Үйлдвэрлэгчийн чанарын стандартын сертификат	Шаардлагатай
4	Бүтээгдэхүүний гадаргууд голч, өнцөг, ажлын параметр, материалын марк, стандарт гэх мэт шаардлагатай мэдээллүүд цохисон буюу өнгө нь хувирдаггүй будагаар тэмдэглэсэн байх.	Шаардлагатай

5. Техникийн зураг

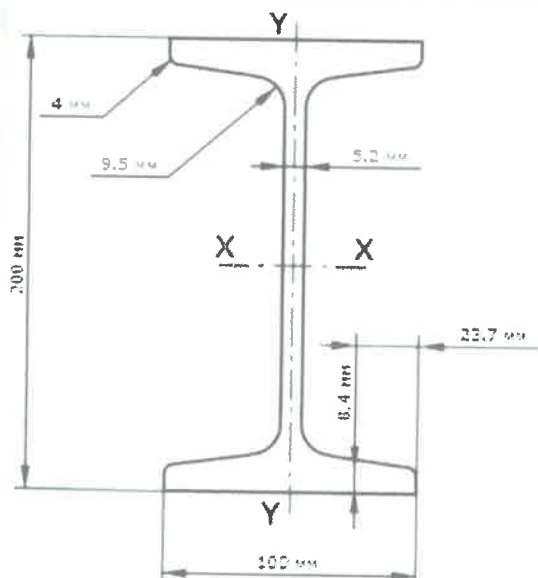

	Албан тушаал	Нэр	Гарын үсэг	ДВУТАВР №20	
Баталсан	ЕИО	Р.Ганбат		Нөөцийн дугаар	Хуудас № 1
Боловсруулсан	ЗЦ-н ЗИ	О.Мөнхбат		2703020106	Хуудасны тоо 1

БАРАА МАТЕРИАЛЫН ТЕХНИКИЙН ТОДОРХОЙЛОЛТ

1. Бараа материалын нэр: лист рифлённый Сталь-3
 2. Барааны нөөцийн дугаар /ДЦС-4/: 27020603хх
 3. Барааны ерөнхий шаардлага:

№	Техникийн өгөгдөл	Үзүүлэлт	Нэмэлт шаардлага	Дүйцүүлэх нэршил						
1	Материал	Сталь-3	ГОСТ 380-2005							
3	Ангилал	Лист	ГОСТ 8568-77							
4	Нягт кг/м ³ (г/с ³)	7850 (7,85)								
5	Хатуулаг НВ	131								
6	Ажиллах даралт МПа (кгс/мм ²)	10,0 (1)								
7	Ажлын температур °С	-40 + +425								
8	Тасралтын үеийн түр эсэргүүцэл. σ_b МПа (кгс/мм ²)	370+490 (37+49)								
9	Харьцангуй суналт. δ_5 , % багагүй	23+26								
10	Зуурамтгай шинж чанар. КСУ багагүй кДж/см ² (кгсм/см ²)	-								
11	Дулаан боловсруулалт °С	Хэвшрүүлэлт, Амралт стандартын дагуу								
12	Гагнагдах шинж чанар	Хязгаарлахгүй								
Сталь-3 маркийн гангийн Химийн найрлага ГОСТ 380-2005										
	C	Si	Mn	Ni	S	P	Cr	N	As	Cu
	0,14-0,22	0,15-0,3	0,4-0,65	≤0,3	≤0,05	≤0,04	0,3	≤0,008	≤0,08	≤0,3

4. Зайлшгүй шаардлагатай дагалдах бичиг баримт

№	Дагалдах баримт бичиг	Шаардлагатай эсэх
1	Үйлдвэрлэгчийн паспорт, заавар	Шаардлагатай
2	Химийн найрлага, дотоод гэм согог тодохойлсон, механик туршилт, дулаан боловсруулалт, хэвшрүүлэлт хийсэн баталгаажуулалтын акт	Шаардлагатай
3	Үйлдвэрлэгчийн чанарын стандартын сертификат	Шаардлагатай
4	Бүтээгдэхүүний гадаргууд өргөн, урт, ажлын параметр, материалын марк, стандарт гэх мэт шаардлагатай мэдээллүүд цохисон байдлаар тэмдэглэгдсэн байх.	Шаардлагатай

	Албан тушаал	Нэр	Гарын үсэг	ЛИСТ РИФЛЁННЫЙ СТАЛЬ-3
Баталсан	ЕИО	Р.Ганбат		Нөөцийн дугаар
Боловсруулсан	ЗЦ-н ЗИ	О.Мөнхбат		27020603хх

БАРАА МАТЕРИАЛЫН ТЕХНИКИЙН ТОДОРХОЙЛОЛТ

1. Бараа материалын нэр: бэлдэц Сталь-45 /бөөрөнхий/
 2. Барааны нөөцийн дугаар /ДЦС-4/: 27020801хх
 3. Барааны ерөнхий шаардлага:

№	Техникийн өгөгдөл	Үзүүлэлт	Нэмэлт шаардлага	Дуйцуулэх нэршил					
1	Материал	Сталь 45	ГОСТ 2590-2006						
3	Ангилал	Халуунд тэсвэртэй өндөр нүүрстөрөгчсөн сайжруулсан ган							
4	Нягт кг/м ³	7826							
5	Ажиллах даралт МПа (кгс/мм ²)	35,0 (3.5)							
6	Ажлын температур °С /удаан хугацааны/	+350							
7	Тасралтын үеийн түр эсэргүүцэл. σ_b МПа	640							
8	Харьцангуй суналт. δ_5 , % багагүй	6							
9	Зуурамтгай шинж чанар. КСУ багагүй кДж/м ² (кгсм/см ²)	30							
10	Дулааны боловсруулалт, хэвшрүүлэлт	Стандартын дагуу хийгдсэн байх							
11	Гагнагдах шинж чанар	Хязгаарлагдахгүй							
Ст-45 маркийн гангийн Химийн найрлага ГОСТ 1050-88									
	C	Si	Mn	Ni	S	P	Cr	As	Cu
	0.42-0.50	0.17-0.37	0.50-0.80	≤0.25	≤0,04	≤0,035	≤0.25	≤0.08	≤0,25

4. Зайлшгүй шаардлагатай дагалдах бичиг баримт

№	Дагалдах баримт бичиг	Шаардлагатай эсэх
1	Үйлдвэрлэгчийн паспорт, заавар	Шаардлагатай
2	Химийн найрлага, дотоод гэм согог, механик туршилт, дулааны боловсруулалт, хэвшрүүлэлт хийсэн, шалгасан, баталгаажуулсан акт	Шаардлагатай
3	Үйлдвэрлэгчийн чанарын стандартын сертификат	Шаардлагатай
4	Бүтээгдэхүүний гадаргууд голч, урт, ажлын параметр, материалын марк, стандарт гэх мэт шаардлагатай мэдээллүүд цохисон байдлаар тэмдэглэгдсэн / нэг үзүүрт нь эсвэл пайзанд/ ба уртын дагуу арилдаггүй ба өнгө нь хувирдаггүй будагаар будсан байх.	Шаардлагатай

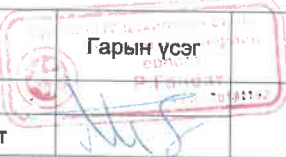
	Албан тушаал	Нэр	Гарын үсэг	БЭЛДЭЦ СТ-45	
Баталсан	ЕИО	Р.Ганбат		Нөөцийн дугаар 27020801хх	Хуудас № 1
Боловсруулсан	ЗЦ-н ЗИ	О.Мөнхбат			Хуудасны тоо 1

БАРАА МАТЕРИАЛЫН ТЕХНИКИЙН ТОДОРХОЙЛОЛТ

1. Бараа материалын нэр: труба ТУ Ст-20
2. Барааны нөөцийн дугаар /ДЦС-4/: 5007070xxx
3. Барааны ерөнхий шаардлага: - сульфид - 3,5 балл; оксид ба силикат - 3,5 балл-с тус тус ихгүй

№	Техникийн өгөгдөл	Үзүүлэлт	Нэмэлт шаардлага	Дүйцүүлэх нэршил
1	Материал	20		ТУ-14-ЗР-55-2001 стандарт болон түүнээс илүү байх
2	Даралт. МПа	16		
3	Температур. °С	440		
4	Тасралтын үеийн түр эсэргүүцэл. σ_b кгс/мм ²	42-56		
5	Харьцангуй суналт. δ_5 , % багагүй	24		
6	Зуурамтгай шинж чанар. КСУ багагүй	5 кгс/см ²		
7	Дулааны боловсруулалт	Хэвшрүүлэлт 920-950°С. Хэрэв хурдтай халаавал 1050°С хургэнэ		
8	Мөхлөгийн хэмжээ	3-4 балл		
9	Мөхлөгийн зөрүү	1 баллаас ихгүй		
10	Судалжилт	3 баллаас ихгүй		
11	Видманштеттийн бүтэц	3 баллаас ихгүй		

Ст-20 маркийн гангийн Химийн найрлага

C	Si	Mn	Cr	Ni	Cu	S	P
0,17-0,24	0,17-0,37	0,35-0,65	≤0,25	≤0,25	0,3	0,025	0,030

4. Зайлшгүй шаардлагатай дагалдах баримт бичиг:

№	Дагалдах баримт бичиг	Шаардлагатай эсэх
1	Үйлдвэрлэгчийн паспорт, заавар	Шаардлагатай
2	Химийн найрлага, дотоод гэм согог, механик туршилт, дулааны боловсруулалт, микро бүтцийг үзэж шалгасан, хэвшрүүлэлт хийсэн, шалгасан, баталгаажуулсан акт	Шаардлагатай
3	Үйлдвэрлэгчийн чанарын стандартын сертификат	Шаардлагатай
4	Бүтээгдэхүүний гадаргууд ажлын параметр, материалын марк, үйлдвэрлэсэн гэх мэт шаардлагатай мэдээллүүд цохисон байдлаар тэмдэглэгдсэн байх.	Шаардлагатай
5	Эдийн багцын дугаарыг техникийн бичиг баримтанд тэмдэглэсэн байх	Шаардлагатай

	Албан тушаал	Нэр	Гарын үсэг	ТРУБА ТУ СТ-20	
Баталсан	ЕИО	Р.Ганбат		Нөөцийн дугаар	Хуудас № 1
Боловсруулсан	ЗЦ-н ЗИ	О.Мөнхбат		5007070xxx	Хуудасны тоо 1

БАРАА МАТЕРИАЛЫН ТЕХНИКИЙН ТОДОРХОЙЛОЛТ

1. Бараа материалын нэр: швеллер
2. Барааны нөөцийн дугаар /ДЦС-4/: 27030601xx
3. Барааны ерөнхий шаардлага:

№	Техникийн өгөгдөл	Үзүүлэлт	Нэмэлт шаардлага	Дүйцүүлэх нэршил
1	Материал	Сталь 3пс		ГОСТ 8240-97 дүйцэхүйц болон түүнээс илүү чанартай
2	Нягт кг/м ³	7850		
3	Гагнагдах шинж чанар	Хязгаарлагдахгүй		

4. Зайлшгүй шаардлагатай дагалдах бичиг баримт

№	Дагалдах баримт бичиг	Шаардлагатай эсэх
1	Үйлдвэрлэгчийн паспорт, заавар	Шаардлагатай
2	Химийн найрлага, дотоод гэм согог, механик туршилт, дулааны боловсруулалт, хэвшрүүлэлт хийсэн, шалгасан, баталгаажуулсан акт	Шаардлагатай
3	Үйлдвэрлэгчийн чанарын стандартын сертификат	Шаардлагатай
4	Бүтээгдэхүүний гадаргууд голч, өнцөг, ажлын параметр, материалын марк, стандарт гэх мэт шаардлагатай мэдээллүүд цохисон буюу өнгө нь хувирдаггүй будагаар тэмдэглэсэн байх.	Шаардлагатай

5. Техникийн зураг

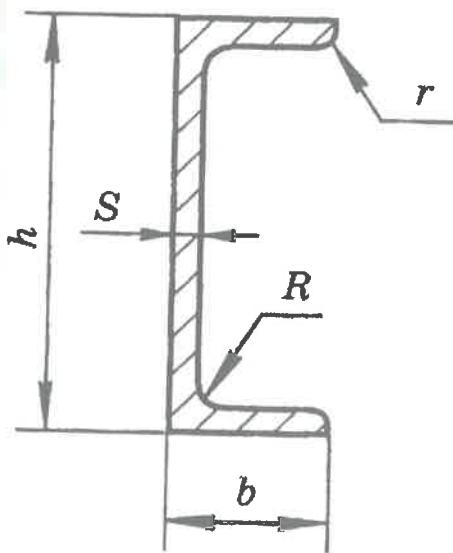

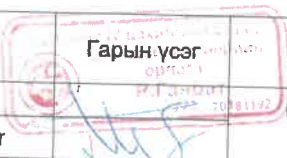
	Албан тушаал	Нэр	 Гарын үсэг	ШВЕЛЛЕР	
Баталсан	ЕИО	Р.Ганбат		Нөөцийн дугаар 27030601xx	Хуудас № 1
Боловсруулсан	ЗЦ-н ЗИ	О.Мөнхбат		Хуудасны тоо 1	

БАРАА МАТЕРИАЛЫН ТЕХНИКИЙН ТОДОРХОЙЛОЛТ

1. Бараа материалын нэр: лист 20Х23Н18
 2. Барааны нөөцийн дугаар /ДЦС-4/: 27020503хх
 3. Барааны ерөнхий шаардлага:

№	Техникийн өгөгдөл	Үзүүлэлт	Нэмэлт шаардлага	Дүйцүүлэх нэршил
1	Материал	лист 20Х23Н18		ГОСТ 5582-75, ГОСТ19903-75
3	Ангилал	Халуунд тэсвэртэй өндөр хайлшт ган		
4	Нягт кг/м ³ (г/см ³)	7880 (7,88)		
5	Хатуулаг НВ	140-200		
6	Ажиллах даралт МПа	35,0		
7	Ажлын температур °С	+1050		
8	Тасралтын үеийн түр эсэргүүцэл. σ _в МПа (кгс/мм ²)	540 (55)		
9	Харьцангуй суналт. δ ₅ , % багагүй	35		
10	Зуурамтгай шинж чанар. КСУ багагүй кДж/м ² (кгсм/см ²)	-		
11	Дулаан боловсруулалт °С	Хэвшрүүлэлт, Амраалт стандартын дагуу		
12	Гагнагдах шинж чанар	Хязгаарлагдмал		

20Х23Н18 маркийн гангийн Химийн найрлага

C	Si	Mn	P	S	Cr	Ni	Fe
≤0,2	≤1,0	≤2,0	<0,035	<0,02	22,0-25,0	17,0-20,0	Үлдэгдэл

4. Зайлшгүй шаардлагатай дагалдах бичиг баримт

№	Дагалдах баримт бичиг	Шаардлагатай эсэх
1	Үйлдвэрлэгчийн паспорт, заавар	Шаардлагатай
2	Химийн найрлага, дотоод гэм согог тодохойлсон, механик туршилт, дулаан боловсруулалт, хэвшрүүлэлт хийсэн баталгаажуулалтын акт	Шаардлагатай
3	Үйлдвэрлэгчийн чанарын стандартын сертификат	Шаардлагатай
4	Бүтээгдэхүүний гадаргууд урт, ажлын параметр, материалын марк, стандарт гэх мэт шаардлагатай мэдээллүүд цохисон байдлаар тэмдэглэгдсэн байх.	Шаардлагатай

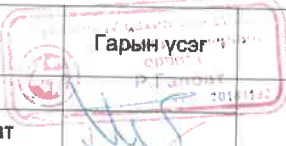
	Албан тушаал	Нэр	Гарын үсэг	ЛИСТ 20Х23Н18
Баталсан	ЕИО	Р.Ганбат		Нөөцийн дугаар
Боловсруулсан	ЗЦ-н ЗИ	О.Мөнхбат		27020503хх
				Хуудас № 1 Хуудасны тоо 1

БАРАА МАТЕРИАЛЫН ТЕХНИКИЙН ТОДОРХОЙЛОЛТ

1. Бараа материалын нэр: лист 20Х23Н18
 2. Барааны нөөцийн дугаар /ДЦС-4/: 27020503хх
 3. Барааны ерөнхий шаардлага:

№	Техникийн өгөгдөл	Үзүүлэлт	Нэмэлт шаардлага	Дүйцүүлэх нэршил
1	Материал	лист 20Х23Н18		ГОСТ 5582-75, ГОСТ 18903-75
3	Ангилал	Халуунд тэсвэртэй өндөр хайлшт ган		
4	Нягт кг/м ³ (г/см ³)	7880 (7,88)		
5	Хатуулаг НВ	140-200		
6	Ажиллах даралт МПа	35,0		
7	Ажлын температур °С	+1050		
8	Тасралтын үеийн түр эсэргүүцэл. σ _в МПа (кгс/мм ²)	540 (55)		
9	Харьцангуй суналт. δ ₅ , % багагүй	35		
10	Зуурамтгай шинж чанар. КСУ багагүй кДж/м ² (кгсм/см ²)	-		
11	Дулаан боловсруулалт °С	Хэвшрүүлэлт, Амраалт стандартын дагуу		
12	Гагнагдах шинж чанар	Хязгаарлагдмал		

20Х23Н18 маркийн гангийн Химийн найрлага

C	Si	Mn	P	S	Cr	Ni	Fe
≤0,2	≤1,0	≤2,0	<0,035	<0,02	22,0-25,0	17,0-20,0	Үлдэгдэл

4. Зайлшгүй шаардлагатай дагалдах бичиг баримт

№	Дагалдах баримт бичиг	Шаардлагатай эсэх
1	Үйлдвэрлэгчийн паспорт, заавар	Шаардлагатай
2	Химийн найрлага, дотоод гэм согог тодохойлсон, механик туршилт, дулаан боловсруулалт, хэвшрүүлэлт хийсэн баталгаажуулалтын акт	Шаардлагатай
3	Үйлдвэрлэгчийн чанарын стандартын сертификат	Шаардлагатай
4	Бүтээгдэхүүний гадаргууд урт, ажлын параметр, материалын марк, стандарт гэх мэт шаардлагатай мэдээллүүд цохисон байдлаар тэмдэглэгдсэн байх.	Шаардлагатай

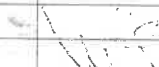
	Албан тушаал	Нэр	Гарын үсэг	ЛИСТ 20Х23Н18	
Баталсан	ЕИО	Р.Ганбат		Нөөцийн дугаар 27020503хх	Хуудас № 1
Боловсруулсан	ЗЦ-н ЗИ	О.Мөнхбат			Хуудасны тоо 1

БАТЛАВ. ЕРӨНХИЙ
ИНЖЕНЕР..... П.БОЛДБААТАР



2024 оны 01 сарын 10

Худалдан авалт № ДЦС4/20240101030

2024-01-10

Улаанбаатар хот

Тендерийн нэр

Зуух №1-4 Мультициклоны хийцийн өөрчлөлтийн материал Багц-2

Төсөвт дүн:

110,968,703.6

Д/Д	Нөөцийн дугаар /ДЦС/	Барааны нэр	Барааны хэмжих нэгж	Тоо хэмжээ
1	0307010802	бүрхүүлтэй электрод E7015 Ø3,0	кг	1600
2	0307010804	бүрхүүлтэй электрод E7015 Ø4,0	кг	700
3	0307010701	бүрхүүлтэй электрод E6015 Ø3,0	кг	109
4	2703010107	арматурын төмөр-A400 Ø18	кг	1010
5	1901020103	эрдэст хөвөн-базальт M80 б=50	м3	19.5
6	1901020104	эрдэст хөвөн-базальт M80 б=80	м3	19.2
7	0404040103	бетон зуурмаг M400	м3	7.2
8	1901030203	дулаалгын төмөр утас Ø2,0	кг	83
9	1901030101	дулаалгын тор 20x20x0,8	м2	474
10	1901030301	өнгөлгөөний зуурмаг	тн	7.64
11	0305090106	пропан 20кг	ш	30
12	0305080004	хагас автомат аппаратны хошууны хөргөх тос	ш	26
13	1103030206	компенсатор-шахах даавуун KLLA-90-AK	ш	8
14	0302060701	таслагч чулуу Ø100x16x1,2	ш	1500
15	0302060703	таслагч чулуу Ø150x22x2	ш	500
16	0302060704	таслагч чулуу Ø180x22x2	ш	500
17	0302060501	өнгөлөгч чулуу Ø100x16x6	ш	300
18	0302060503	өнгөлөгч чулуу Ø150x22x6	ш	150
19	0302060504	өнгөлөгч чулуу Ø180x22x6	ш	150
20	0405030102	будаг шингэлэгч P-647	Литр	15
21	0405110205	эмаль ПФ-115 хар	кг	36
22	0405110204	эмаль ПФ-115 улаан	кг	60
23	0405110208	эмаль ПФ-115 цагаан	кг	4.8
24	0405110210	эмаль ПФ-115 шар	кг	24
25	0405110203	эмаль ПФ-115 саарал	кг	12

ХЯНАСАН:

В.ЛХАГВАДОРЖ

БАРАА МАТЕРИАЛЫН ТЕХНИКИЙН ТОДОРХОЙЛОЛТ

1. Бараа материалын нэр: Бүрхүүлтэй электрод E7015
 2. Барааны нөөцийн дугаар /ДЦС-4/: 03070108xx
 3. Барааны ерөнхий шаардлага:

№	Техникийн өгөгдөл	Үзүүлэлт	Нэмэлт шаардлага	Дүйцүүлэх нэршил
1	Тасралтын түр зуурын хязгаар s_b , МПа	530	E513B20H(ISO) Э50А (ГОСТ)	УОНИ-13/55 ЦУ-5
2	Урсгалтын хязгаар s_r , МПа	460		
3	Харьцангуй суналт d_s , %	20		
4	Цохилтын зуурамтгай чанар a_n , Дж/см ²	140		
5	Хатуулаг (НВ)	158		
6	Сав, баглаа боодол	--	--	--
7	Тээвэрлэлт, хадгалалтын нөхцөл	--	--	--

4. Бараа материалын техникийн хэмжээ

№	Бараа материалын нэр	Хэмжээ d [мм]	Нөөцийн дугаар ДЦС-4
1	бүрхүүлтэй электрод E7015	Ø2,5	0307010801
2	бүрхүүлтэй электрод E7015	Ø3,0	0307010802
3	бүрхүүлтэй электрод E7015	Ø3.2	0307010803
4	бүрхүүлтэй электрод E7015	Ø4.0	0307010804

5. Бүдүүвч зураг:

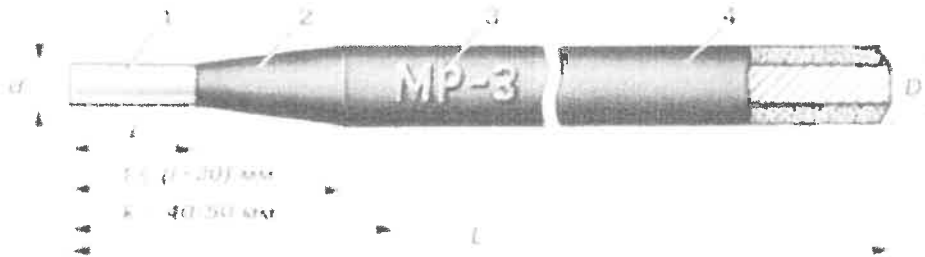

6. Зайлшгүй шаардлагатай дагалдах баримт бичиг:

№	Дагалдах баримт бичиг	Шаардлагатай эсэх
1	Үйлдвэрлэгчийн паспорт, заавар	-
2	Үзлэг, туршилт баталгаажуулалтын акт	Шаардлагатай
3	Үйлдвэрлэгчийн чанарын стандартын сертификат	Шаардлагатай
4	Зураг, схем	-
5	Бүтээгдэхүүний гадаргуу болон түүний сав баглаа боодол дээр үйлдвэрлэгчийн нэр, серийн дугаар, ажлын параметр, материалын марк, үйлдвэрлэсэн гэх мэт шаардлагатай мэдээллүүд хэвлэмэл /цохисон/ байдлаар тэмдэглэгдсэн байх.	Шаардлагатай

	Албан тушаал	Нэр	Гарын үсэг	БҮРХҮҮЛТЭЙ ЭЛЕКТРОД E7015	
Баталсан	ЕИО	Р.Ганбат		Нөөцийн дугаар	Хуудас № 1
Боловсруулсан	ТЦ-н ЗИ	С.Пүрэвсүрэн		03070108xx	Хуудасны тоо 1

БАРАА МАТЕРИАЛЫН ТЕХНИКИЙН ТОДОРХОЙЛОЛТ

1. Бараа материалын нэр: Бүрхүүлтэй электрод E6015
 2. Барааны нөөцийн дугаар /ДЦС-4/: 03070107хх
 3. Барааны ерөнхий шаардлага:

№	Техникийн өгөгдөл	Үзүүлэлт	Нэмэлт шаардлага	Дуйцүүлэх нэршил
1	Тасралтын түр зуурын хязгаар s_b , МПа	440	E435B20 (ISO) Э42А (ГОСТ)	УОНИ-13/45
2	Урсгалтын хязгаар s_r , МПа	355		
3	Харьцангуй суналт d_s , %	22		
4	Цохилтын зуурамтгай чанар a_n , Дж/см ²	160		
5	Хатуулаг (НВ)	148		
6	Сав, баглаа боодол	--	--	--
7	Тээвэрлэлт, хадгалалтын нөхцөл	--	--	--

4. Бараа материалын техникийн хэмжээ

№	Бараа материалын нэр	Хэмжээ d [мм]	Нөөцийн дугаар ДЦС-4
1	Бүрхүүлтэй электрод E6015 Ø3.0	Ø3.0	0307010701
2	Бүрхүүлтэй электрод E6015 Ø4.0	Ø4.0	0307010702

5. Бүдүүвч зураг:

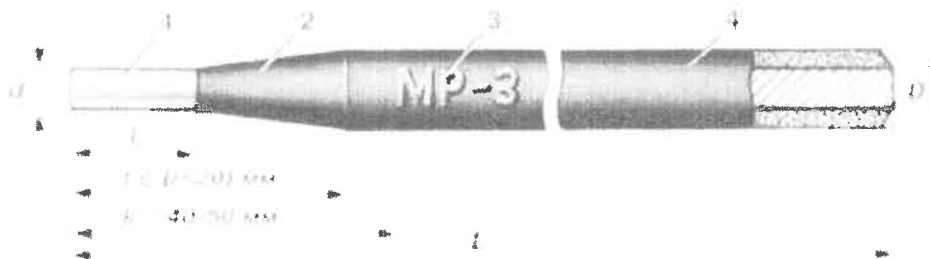

6. Зайлшгүй шаардлагатай дагалдах баримт бичиг:

№	Дагалдах баримт бичиг	Шаардлагатай эсэх
1	Үйлдвэрлэгчийн паспорт, заавар	-
2	Үзлэг, туршилт баталгаажуулалтын акт	Шаардлагатай
3	Үйлдвэрлэгчийн чанарын стандартын сертификат	Шаардлагатай
4	Зураг, схем	-
5	Бүтээгдэхүүний гадаргуу болон түүний сав баглаа боодол дээр үйлдвэрлэгчийн нэр, серийн дугаар, ажлын параметр, материалын марк, үйлдвэрлэсэн гэх мэт шаардлагатай мэдээллүүд хэвлэмэл /цохисон/ байдлаар тэмдэглэгдсэн байх.	Шаардлагатай

	Албан тушаал	Нэр	Гарын үсэг	БҮРХҮҮЛТЭЙ ЭЛЕКТРОД E6015	
Баталсан	ЕИО	Р.Ганбат		Нөөцийн дугаар	Хуудас № 1
Боловсруулсан	ТЦ-н ЗИ	С.Пүрэвсүрэн		03070107хх	Хуудасны тоо 1

БАРАА МАТЕРИАЛЫН ТЕХНИКИЙН ТОДОРХОЙЛОЛТ

1. Бараа материалын нэр: компенсатор-шахах даавуун KLLA-90-AK
 2. Барааны нөөцийн дугаар /ДЦС-4/: 1103030206
 3. Барааны ерөнхий шаардлага:

№	Техникийн өгөгдөл	Үзүүлэлт	Нэмэлт шаардлага	Дүйцүүлэх нэршил
1	Төрөл	PAPCO серийн 500SL маркын даавуун компенсатор		
2	Материал	Стекло ткань	Төрөл: T1000 g/m ² : 1000	
3		Стекло ткань	Төрөл: T2000 g/m ² : 2000	
4		PTFE ялтас	Мм: 0.2 g/m ² : 480	
5		Стекло ткань	Бүрээс: PTFE гадна талд 0.2 Төрөл: T1000 g/m ² : 1400	
6		Төмөр утсан тор	Хөнгөн цагаан ялтас 0.04-0.1	
7		Зузаан: 50-100	Жижиг жийргэн хавтан	
8		Орчны хамгийн их температур	+440°C	
9	Ажлын биеийн даралт	500мбар		
10	Ажлын бие	Үнс, халуун утааны хий		

4. Зайлшгүй шаардлагатай дагалдах баримт бичиг:

№	Дагалдах баримт бичиг	Шаардлагатай эсэх
1	Үйлдвэрлэгчийн паспорт, заавар	Шаардлагатай
2	Үзлэг, туршилт баталгаажуулалтын акт	Шаардлагатай
3	Үйлдвэрлэгчийн чанарын стандартын сертификат	Шаардлагатай
4	Зураг, схем	Шаардлагатай
5	Бүтээгдэхүүний гадаргуу болон түүний сав баглаа боодол дээр үйлдвэрлэгчийн нэр, серийн дугаар, ажлын параметр, материалын марк, үйлдвэрлэсэн гэх мэт шаардлагатай мэдээллүүд хэвлэмэл /цохисон/ байдлаар тэмдэглэгдсэн байх.	Шаардлагатай

5. Бараа материалын техникийн зураг, хэмжээс

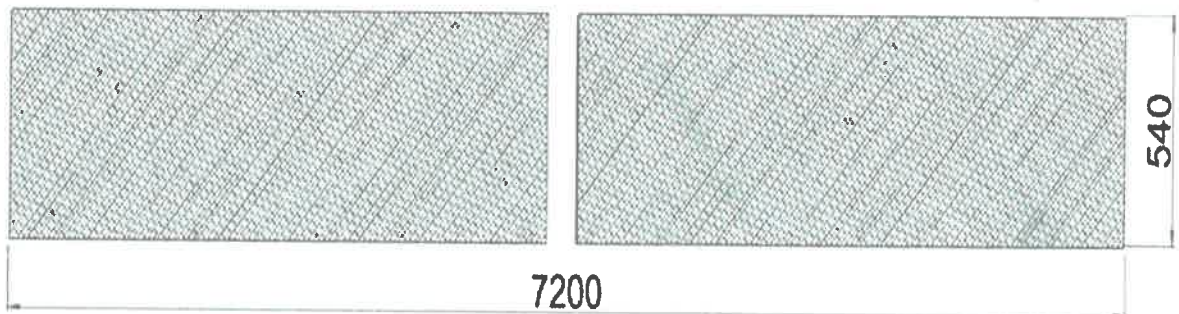

	Албан тушаал	Нэр	Гарын үсэг	КОМПЕНСАТОР-ШАХАХ ДААВУУН KLLA-90-AK	
Баталсан	ЕИО	Р.Ганбат		Нөөцийн дугаар	Хуудас № 1
Боловсруулсан	ЗЦ-н ЗИ	О.Мөнхбат		1103030206	Хуудасны төө 1

БАРАА МАТЕРИАЛЫН ТЕХНИКИЙН ТОДОРХОЙЛОЛТ

1. Бараа материалын нэр: Таслагч чулуу
 2. Барааны нөөцийн дугаар /ДЦС-4/: 0302060701
 3. Барааны ерөнхий шаардлага:

№	Техникийн өгөгдөл	Үзүүлэлт	Нэмэлт шаардлага	Дүйцүүлэх нэршил
1	Стандарт	ГОСТ 52588-2006		MPA EN12413
2	Материал	Электрокорунд 14А		
3	Зориулалт	Метал огтлох		
4	Мөхлөг	525мкм		

4. Бараа материалын техникийн хэмжээ

№	Бараа материалын нэр	Гайкны хэмжээ, мм			Нөөцийн дугаар ДЦС-4
		D	H	d	
1	таслагч чулуу Ø100x16x1.2	100	1.2	20	0302060701

5. Техникийн зураг:

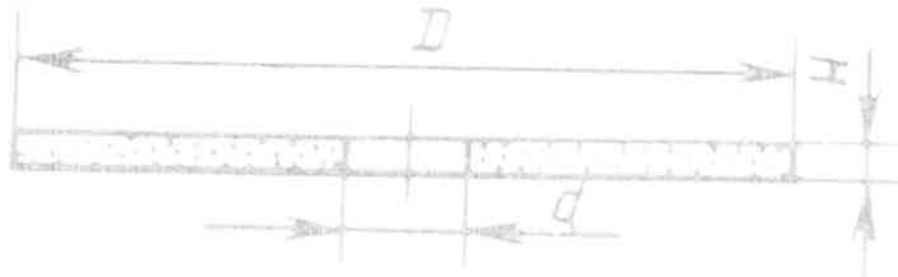

6. Зайлшгүй шаардлагатай дагалдах баримт бичиг:

№	Дагалдах баримт бичиг	Шаардлагатай эсэх
1	Үзлэг, туршилт баталгаажуулалтын акт	Шаардлагатай
2	Үйлдвэрлэгчийн чанарын стандартын сертификат	Шаардлагатай
3	Бүтээгдэхүүний гадаргуу болон түүний сав баглаа боодол дээр үйлдвэрлэгчийн нэр, серийн дугаар, ажлын параметр материалын марк, үйлдвэрлэсэн гэх мэт шаардлагатай мэдээллүүд хэвлэмэл /цохисон/ байдлаар тэмдэглэгдсэн байх.	-

	Албан тушаал	Нэр	Гарын үсэг	ТАСЛАГЧ ЧУЛУУ	
Батласан	ЕИО	Р.Ганбат		Нөөцийн дугаар 0302060701	Хуудас № 1
Боловсруулсан	МЦ-н ЧХ-н мастер	Д.Лхагвадорж			Хуудасны тоо 1

БАРАА МАТЕРИАЛЫН ТЕХНИКИЙН ТОДОРХОЙЛОЛТ

1. Бараа материалын нэр: Таслагч чулуу
 2. Барааны нөөцийн дугаар /ДЦС-4/: 0302060703
 3. Барааны ерөнхий шаардлага:

№	Техникийн өгөгдөл	Үзүүлэлт	Нэмэлт шаардлага	Дүйцүүлэх нэршил
1	Стандарт	ГОСТ 52588-2006		МРА EN12413
2	Материал	Электрокорунд 14А		
3	Зориулалт	Метал огтлох		
4	Мөхлөг	525мм		

4. Бараа материалын техникийн хэмжээ

№	Бараа материалын нэр	Гайкны хэмжээ, мм			Нөөцийн дугаар ДЦС-4
		Ø	Н	d	
1	таслагч чулуу Ø100x16x1.2	150	2	22	0302060703

5. Техникийн зураг:

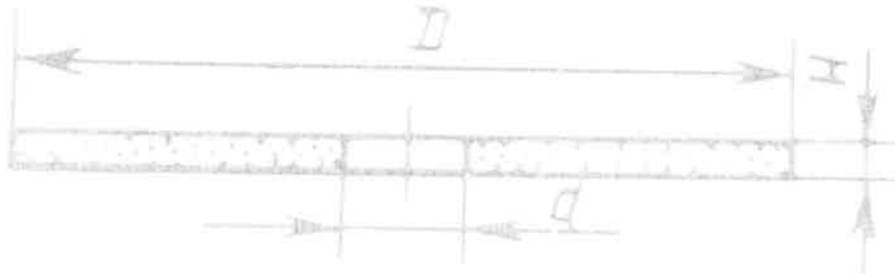

6. Зайлшгүй шаардлагатай дагалдах баримт бичиг:

№	Дагалдах баримт бичиг	Шаардлагатай эсэх
1	Үзлэг туршилт баталгаажуулалтын акт	Шаардлагатай
2	Үйлдвэрлэгчийн чанарын стандартын сертификат	Шаардлагатай
3	Бүтээгдэхүүний гадаргуу болон түүний сав баглаа боодол дээр үйлдвэрлэгчийн нэр, серийн дугаар, ажлын параметр, материалын марк, үйлдвэрлэсэн гэх мэт шаардлагатай мэдээллүүд хэвлэмэл /цохисон/ байдлаар тэмдэглэгдсэн байх.	-

	Албан тушаал	Нэр	Гарын үсэг	ТАСЛАГЧ ЧУЛУУ	
Батласан	ЕИО	Р.Ганбат		Нөөцийн дугаар 0302060703	Хуудас № 1
Боловсруулсан	МЦ-н ЧХ-н мастер	Д.Лхагвадорж			Хуудасны тоо 1

БАРАА МАТЕРИАЛЫН ТЕХНИКИЙН ТОДОРХОЙЛОЛТ

1. Бараа материалын нэр: Таслагч чулуу
 2. Барааны нөөцийн дугаар /ДЦС-4/: 0302060704
 3. Барааны ерөнхий шаардлага:

№	Техникийн өгөгдөл	Үзүүлэлт	Нэмэлт шаардлага	Дүйцүүлэх нэршил
1	Стандарт	ГОСТ 52588-2006		МРА EN12413
2	Материал:	Электрокорунд 14А		
3	Зориулалт	Метал огтлох		
4	Мөхлөг	525мкм		

4. Бараа материалын техникийн хэмжээ

№	Бараа материалын нэр	Гайкны хэмжээ, мм			Нөөцийн дугаар ДЦС-4
		D	H	d	
1	таслагч чулуу Ø100x16x1.2	180	2	22	0302060704

5. Техникийн зураг:

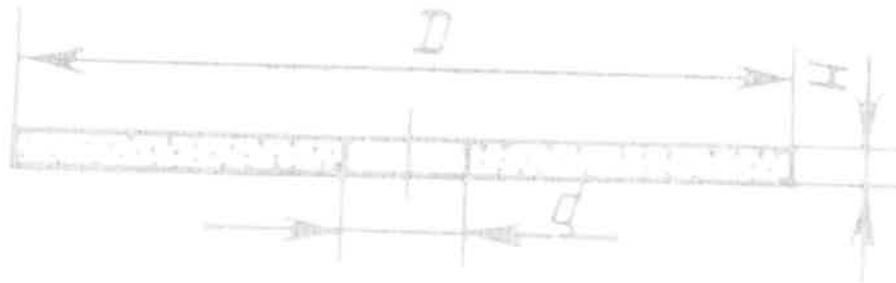

6. Зайлшгүй шаардлагатай дагалдах баримт бичиг:

№	Дагалдах баримт бичиг	Шаардлагатай эсэх
1	Үзлэг туршилт баталгаажуулалтын акт	Шаардлагатай
2	Үйлдвэрлэгчийн чанарын стандартын сертификат	Шаардлагатай
3	Бүтээгдэхүүний гадаргуу болон түүний сав баглаа боодол дээр үйлдвэрлэгчийн нэр, серийн дугаар, ажлын параметр, материалын марк, үйлдвэрлэсэн гэх мэт шаардлагатай мэдээллүүд хэвлэмэл /цохисон/ байдлаар тэмдэглэгдсэн байх.	-

	Албан тушаал	Нэр	Гарын үсэг	ТАСЛАГЧ ЧУЛУУ	
Батласан	ЕИО	Р.Ганбат		Нөөцийн дугаар 0302060704	Хуудас № 1
Боловсруулсан	МЦ-н ЧХ-н мастер	Д.Лхагвадорж			Хуудасны тоо 1

БАРАА МАТЕРИАЛЫН ТЕХНИКИЙН ТОДОРХОЙЛОЛТ

1. Бараа материалын нэр: Өнгөлөгч чулуу
 2. Барааны нөөцийн дугаар /ДЦС-4/: 0302060501
 3. Барааны ерөнхий шаардлага:

№	Техникийн өгөгдөл	Үзүүлэлт	Нэмэлт шаардлага	Дүйцүүлэх нэршил
1	Материал	27A		
2	Мөхлөг	525мкм		
3	Ажиллах эргэлтийн хурд, эрг/мин	10200		
4	Диаметр, мм	100		
5	Зузаан, мм	6		
6	Суултын диаметр, мм	16		
7	Стандарт	EN12413		

4. Бүдүүвч зураг



5. Зайлшгүй шаардлагатай дагалдах баримт бичиг:

№	Дагалдах баримт бичиг	Шаардлагатай эсэх
1	Үзлэг туршилт баталгаажуулалтын акт	Шаардлагатай
2	Үйлдвэрлэгчийн чанарын стандартын сертификат	Шаардлагатай
3	Бүтээгдэхүүний гадаргуу болон түүний сав баглаа боодол дээр үйлдвэрлэгчийн нэр, серийн дугаар, ажлын параметр, материалын марк, үйлдвэрлэсэн гэх мэт шаардлагатай мэдээллүүд хэвлэмэл /цохисон/ байдлаар тэмдэглэгдсэн байх.	Шаардлагатай

	Албан тушаал	Албан тушаал	Гарын үсэг	ӨНГӨЛӨГЧ ЧУЛУУ	
	ЕИО	Р.Ганбат		Нөөцийн дугаар 0302060501	Хуудас № 1
Боловсруулсан	МЦ-н ЧХ-н мастер	Д.Лхагвадорж			Хуудасны тоо 1

БАРАА МАТЕРИАЛЫН ТЕХНИКИЙН ТОДОРХОЙЛОЛТ

1. Бараа материалын нэр: Өнгөлөгч чулуу
 2. Барааны нөөцийн дугаар /ДЦС-4/: 0302060503
 3. Барааны ерөнхий шаардлага:

№	Техникийн өгөгдөл	Үзүүлэлт	Нэмэлт шаардлага	Дуйцуулэх нэршил
1	Материал	27A		
2	Мөхлөг	525мкм		
3	Ажиллах эргэлтийн хурд, эрг/мин	10200		
4	Диаметр, мм	150		
5	Зузаан мм	6		
6	Суултын диаметр, мм	22		
7	Стандарт	EN12413		

4. Бүдүүвч зураг



5. Зайлшгүй шаардлагатай дагалдах баримт бичиг:

№	Дагалдах баримт бичиг	Шаардлагатай эсэх
1	Үзлэг туршилт баталгаажуулалтын акт	Шаардлагатай
2	Үйлдвэрлэгчийн чанарын стандартын сертификат	Шаардлагатай
3	Бүтээгдэхүүний гадаргуу болон түүний сав баглаа боодол дээр үйлдвэрлэгчийн нэр, серийн дугаар, ажлын параметр, материалын марк үйлдвэрлэсэн гэх мэт шаардлагатай мэдээллүүд хэвлэмэл /цохисон/ байдлаар тэмдэглэгдсэн байх.	Шаардлагатай

	Албан тушаал	Албан тушаал	Гарын үсэг	ӨНГӨЛӨГЧ ЧУЛУУ	
	ЕИО	Р.Ганбат		Нөөцийн дугаар 0302060503	Хуудас № 1
Боловсруулсан	МЦ-н ЧХ-н мастер	Д.Лхагвадорж			Хуудасны тоо 1

БАРАА МАТЕРИАЛЫН ТЕХНИКИЙН ТОДОРХОЙЛОЛТ

1. Бараа материалын нэр: Өнгөлөгч чулуу
 2. Барааны нөөцийн дугаар /ДЦС-4/: 0302060504
 3. Барааны ерөнхий шаардлага:

№	Техникийн өгөгдөл	Үзүүлэлт	Нэмэлт шаардлага	Дүйцүүлэх нэршил
1	Материал	27A		
2	Мөхлөг	525мкм		
3	Ажиллах эргэлтийн хурд, эрг/мин	10200		
4	Диаметр, мм	180		
5	Зузаан, мм	6		
6	Суултын диаметр, мм	22		
7	Стандарт	EN12413		

4. Бүдүүвч зураг



5. Зайлшгүй шаардлагатай дагалдах баримт бичиг:

№	Дагалдах баримт бичиг	Шаардлагатай эсэх
1	Үзлэг, туршилт баталгаажуулалтын акт	Шаардлагатай
2	Үйлдвэрлэгчийн чанарын стандартын сертификат	Шаардлагатай
3	Бүтээгдэхүүний гадаргуу болон түүний сав баглаа боодол дээр үйлдвэрлэгчийн нэр, серийн дугаар, ажлын параметр, материалын марк, үйлдвэрлэсэн гэх мэт шаардлагатай мэдээллүүд хэвлэмэл /цохисон/ байдлаар тэмдэглэгдсэн байх	Шаардлагатай

	Албан тушаал	Албан тушаал	Гарын үсэг	ӨНГӨЛӨГЧ ЧУЛУУ	
	ЕИО	Р Ганбат		Нөөцийн дугаар	Хуудас № 1
Боловсруулсан	МЦ-н ЧХ-н мастер	Д.Лхагвадорж		0302060504	Хуудасны тоо 1

БАРАА МАТЕРИАЛЫН ТЕХНИКИЙН ТОДОРХОЙЛОЛТ

1. Бараа материалын нэр: Будаг шингэлэгч Р-647
 2. Барааны нөөцийн дугаар /ДЦС-4/: 0405030102
 3. Барааны ерөнхий шаардлага: Ашиглалтын хугацаа дуусаагүй байх

№	Техникийн өгөгдөл	Үзүүлэлт	Нэмэлт шаардлага	Дүйцүүлэх нэршил
1	Материал	Шингэн		
2	Өнгө	Өнгөгүй		
3	Зориулалт	Шингэлэх		
4	Хэрэглэх талбай	Будаг шингэлэх		
5	Нягт	0,87 г/см ³		
6	Хатах хугацаа	24 цаг		
7	Ажил гүйцэтгэх хэм	+20°C, +22°C		
8	Эсэргүүцэл	-		
9	Уян харимхайн хүч	-		
10	Элзэж чадвар	-		
11	Ажлын биеийн температур (мин)	+5°C -		
12	Хатах биеийн температур (max)	+25°C -		
13	Ажлын гажуудалт			
14	Хэмжээ	0,5-1л		
15	Ажлын бие	Химийн нэмэлт		
16	Сав, баглаа боодол	Хуванцар, шилэн сав		
17	Тээвэрлэлт, хадгалалтын нөхцөл	Асгаргах ажилтай	Галын ажилтай	

4. Бүдүүвч зураг:

5. Зайлшгүй шаардлагатай дагалдах баримт бичиг:

№	Дагалдах баримт бичиг	Шаардлагатай эсэх
1	Үйлдвэрлэгчийн паспорт, заавар	Шаардлагатай
2	Үзлэг, туршилт баталгаажуулалтын акт	-
3	Үйлдвэрлэгчийн чанарын стандартын сертификат	Шаардлагатай
4	Зураг, схем	-
5	Бүтээгдэхүүний гадаргуу болон түүний сав баглаа боодол дээр үйлдвэрлэгчийн нэр, серийн дугаар, ажлын параметр, материалын марк, үйлдвэрлэсэн гэх мэт шаардлагатай мэдээллүүд хэвлэмэл /цохисон/ байдлаар тэмдэглэгдсэн байх.	Шаардлагатай

	Албан тушаал	Нэр	Гарын үсэг	БУДАГ ШИНЭГЭЛЭГЧ Р-647	
Баталсан	ЕИО	Р.Ганбат		Нөөцийн дугаар	Хуудас № 1
Боловсруулсан	НАХ-н ББЗХИ	Б.Батсүрэн		0405030102	Хуудасны тос 1

БАРАА МАТЕРИАЛЫН ТЕХНИКИЙН ТОДОРХОЙЛОЛТ

1. Бараа материалын нэр: Эмаль ПФ-115 хар
 2. Барааны нөөцийн дугаар (ДЦС-4): 0405110205
 3. Барааны ерөнхий шаардлага: Ашиглалтын хугацаа дууссагүй байх

№	Техникийн өгөгдөл	Үзүүлэлт	Нэмэлт шаардлага	Дүйцүүлэх нэршил
1	Материал	Шингэн		
2	Өнгө	Хар		
3	Зориулалт	Өнгө оруулах		
4	Хэрэглэх талбай	Төмөр мод		
5	Зэрцуулэлт / 1 үе /	5-10 м ² /кг		
6	Хатах хугацаа	4 цаг		
7	Тэсвэрлэх хэм	-50°C, +60°C		
8	Эсэргүүцэл	-		
9	Үен харимхайн хүч	-		
10	Элзэх чадвар	-		
11	Ажлын биеийн температур /mim/	+5°C <		
12	Ажлын биеийн температур /max/	+25°C <		
13	Ажлын биеийн даралт	-		
14	Хандал	✓		
15	Ажлын бие	полиэтил- лимент		
16	Сав баглаа боодол	Төмөр сав		
17	Тэсвэрлэлт, хадгалалтын нөхцөл	Асгарах эсвэлтэй		

4. Бүдүүвч зураг:

5. Зайлшгүй шаардлагатай дагалдах баримт бичиг:

№	Дагалдах баримт бичиг	Шаардлагатай эсэх
1	Үйлдвэрлэгчийн паспорт, заавар	Шаардлагатай
2	Үлдэг туршилт баталгаажуулалтын акт	-
3	Үйлдвэрлэгчийн чанарын стандартын сертификат	Шаардлагатай
4	Зураг, схем	-
5	Бүтээгдэхүүний гадаргуу болон түүний сав баглаа боодол дээр үйлдвэрлэгчийн нэр, серийн дугаар, ажлын параметр, материалын марк, үйлдвэрлэсэн гэх мэт шаардлагатай мэдээллүүд хэвлэмэл /цохисон/ байдлаар тэмдэглэгдсэн байх.	Шаардлагатай

	Албан тушаал	Нэр	Гарын үсэг	ЭМАЛЬ ПФ-115 ХАР	
Баталсан	ЕИО	Р.Ганбат		Нөөцийн дугаар	Хуудас № 1
Боловсруулсан	НАХ-н ББЗХИ	Б.Батсүрэн	<i>[Signature]</i>	0405110205	Хуудасны тоо 1

БАРАА МАТЕРИАЛЫН ТЕХНИКИЙН ТОДОРХОЙЛОЛТ

1. Бараа материалын нэр: Эмаль ПФ-115 шар
 2. Барааны нөөцийн дугаар /ДЦС-4/: 0405110210
 3. Барааны ерөнхий шаардлага: Ашиглалтын хугацаа дуусаагүй байх

№	Техникийн өгөгдөл	Үзүүлэлт	Нэмэлт шаардлага	Дүйцүүлэх нэршил
1	Материал	Шингэн		
2	Өнгө	Шар		
3	Зориулалт	Өнгө оруулах		
4	Хэрэглэх талбай	Төмөр мод		
5	Зарцуулалт / 1 үе /	5-10 м²/кг		
6	Хатах хугацаа	4 цаг		
7	Тээвэрлэх хэм	-50°C, +60°C		
8	Эсэргүүцэл	-		
9	Үнэ харимхайн хүч	-		
10	Элэгч чадвар	-		
11	Ажлын биеийн температур /min/	+5°C <		
12	Ажлын биеийн температур /max/	+25°C <		
13	Ажлын биеийн эрэлт	-		
14	Хэмнэлт	-		
15	Ажлын Бие	Төлөгч Элэгч		
16	Сав, баглаа боодол	Төмөр сав		
17	Тээвэрлэлт, хадгалалтын нөхцөл	Асарах эсвэлтэй		

4. Бүдүүвч зураг:

5. Зайлшгүй шаардлагатай дагалдах баримт бичиг:

№	Дагалдах баримт бичиг	Шаардлагатай эсэх
1	Үйлдвэрлэгчийн паспорт, заавар	Шаардлагатай
2	Үзлэг, туршилт баталгаажуулалтын акт	-
3	Үйлдвэрлэгчийн чанарын стандартын сертификат	Шаардлагатай
4	Зураг, схем	-
5	Бүтээгдэхүүний гадаргуу болон түүний сав баглаа боодол дээр үйлдвэрлэгчийн нэр, серийн дугаар, ажлын параметр, материалын марк, үйлдвэрлэсэн гэх мэт шаардлагатай мэдээллүүд хэвлэмэл /цохисон/ байдлаар тэмдэглэгдсэн байх.	Шаардлагатай

	Албан тушаал	Нэр	Гарын үсэг	ЭМАЛЬ ПФ-115 ШАР	
Баталсан	ЕИО	Р.Ганбат		Нөөцийн дугаар	Хуудас № 1
Боловсруулсан	НАХ-н ББЗХИ	Б.Батсүрэн		0405110210	Хуудасны тоо 1

БАРАА МАТЕРИАЛЫН ТЕХНИКИЙН ТОДОРХОЙЛОЛТ

1. Бараа материалын нэр: Эмаль ПФ-115 цагаан
 2. Барааны нөөцийн дугаар /ДЦС-4/: 0405110208
 3. Барааны ерөнхий шаардлага: Ашиглалтын хугацаа дуусаагүй байх

№	Техникийн өгөгдөл	Үзүүлэлт	Нэмэлт шаардлага	Дүйцүүлэх нэршил
1	Материал	Шингэн		
2	Өнгө	Цагаан		
3	Зориулалт	Өнгө оруулах		
4	Хэрэглэх талбай	Төмөр мод		
5	Зарцуулалт / 1 үе /	5-10 м ² /кг		
6	Хатах хугацаа	4 цаг		
7	Тэсвэрлэх хэм	-50°C, +60°C		
8	Эсэргүүцэл	-		
9	Уян харимхайн хүч	-		
10	Элзэх чадвар	-		
11	Ажлын биеийн температур (тнц)	+5°C <		
12	Ажлын биеийн температур (тгж)	+25°C <		
13	Ажлын биеийн даралт	-		
14	Хамтлага	-		
15	Ажлын бие	постаназ, пигмент		
16	Сав, баглаа боодол	Төмөр сав		
17	Тэсвэрлэлт, хадгалалтын нөхцөл	Асгаргах аюултай		

4. Бүдүүвч зураг:

5. Зайлшгүй шаардлагатай дагалдах баримт бичиг:

№	Дагалдах баримт бичиг	Шаардлагатай эсэх
1	Үйлдвэрлэгчийн паспорт, завсар	Шаардлагатай
2	Үзлэг, туршилт баталгаажуулалтын акт	-
3	Үйлдвэрлэгчийн чанарын стандартын сертификат	Шаардлагатай
4	Зураг, схем	-
5	Бүтээгдэхүүний гадаргуу болон түүний сав баглаа боодол дээр үйлдвэрлэгчийн нэр, серийн дугаар, ажлын параметр, материалын марк, үйлдвэрлэсэн гэх мэт шаардлагатай мэдээллүүд хэвлэмэл /цохисон/ байдлаар тэмдэглэгдсэн байх.	Шаардлагатай

	Албан тушаал	Нэр	Гарын үсэг	ЭМАЛЬ ПФ-115 ЦАГААН	
Баталсан	ЕИО	Р. Ганбат		Нөөцийн дугаар	Хуудас № 1
Боловсруулсан	НАХ-н ББЗХИ	Б. Батсүрэн		0405110208	Хуудасны тоо 1

БАТЛАВ. БРОНХИЙ
ИНЖЕНЕР П.БОЛДБААТАР



Худалдан авалт № ДЦС4/20240101030

2024 оны 02 сарын 07

2024-01-10

Улаанбаатар хот

Тендерийн нэр

Зуух №1-4 Мультициклоны хяналт удирдлагын өөрчлөлтийн материал Багц-3

Төсөвт дүн:

190,595,506.6

Д/Д	Нөөцийн дугаар /ДЦС/	Барааны нэр	Барааны хэмжих нэгж	Тоо хэмжээ
1	4703010423	кабель КГ 3x25+1x10	м	230
2	4709070107	төгсгөвч зэс 25Н	ш	12
3	4709070101	төгсгөвч зэс 10Н	ш	4
4	4709080103	хуванцар хоолой CD Ø28	м	10
5	4705030401	автомат АЗ794БУЗ 250А	ш	4
6	3501050101	контактор АУМА МАТИС КМС:ТР100/201 MSP:1110КС3-1А18Е1 Control, 4-20мА	ш	4
7	3501030101	актуатор АУМА SAR 07.1-F10	ш	4
8	4703040211	кабель КВВГЭ 4x1,5	м	1060
9	4703040309	кабель КВВГЭ 7x1,5	м	1160
10	2904010203	модуль аналог АА1835S	ш	2
11	4709040101	кабелийн короб 50x100x3000	ш	4

ХЯНАСАН:

В.ЛХАГВАДОРЖ

БАРАА МАТЕРИАЛЫН ТЕХНИКИЙН ТОДОРХОЙЛОЛТ

1. Бараа материалын нэр: AUMA гүйцэтгэх механизм: AUMA Actuator SAR 07.1-F10
2. Барааны нөөцийн дугаар /ДЦС-4/: 3501030101
3. Барааны ерөнхий шаардлага:

№	Техникийн өгөгдөл	Үзүүлэлт	Нэмэлт шаардлага	Дүйцүүлэх нэршил
1	AUMA Actuator SAR 07.1-F10	SAR 07.1-F10 IP67 22 1/min T CLOSE 15-30NM T OPEN 15-30 NM LUBE F1		
2	Өнгө	Саарал		
3	Actuator type-Size-Valve attachment	SAR 07.1-F10		
4	Commission numner	665557		
5	Works numner	3897MD81231		
6	Enclosure	IP67		
7	Output speed	22 1/min		
8	Adjustment range torque switching CLOSE	T CLOSE 15-30NM		
9	Adjustment range torque switching OPEN	T OPEN 15-30 NM		
10	Lubrication	F1		
11	Ambient temperature range	-25°C / +80°C		
12				

4. Бүдүүвч зураг:



5. Зайлшгүй шаардлагатай дагалдах баримт бичиг:

№	Дагалдах баримт бичиг	Шаардлагатай эсэх
1	Үйлдвэрлэгчийн паспорт, заавар	Шаардлагатай
2	Үзлэг, туршилт баталгаажуулалтын акт	-
3	Үйлдвэрлэгчийн чанарын стандартын сертификат	Шаардлагатай
4	Зураг, схем	Шаардлагатай
5	Бүтээгдэхүүний гадаргуу болон түүний сав баглаа боодол дээр үйлдвэрлэгчийн нэр, серийн дугаар, ажлын параметр, материалын марк, үйлдвэрлэсэн гэх мэт шаардлагатай мэдээллүүд хэвлэмэл /цохисон/ байдлаар тэмдэглэгдсэн байх.	Шаардлагатай

	Албан тушаал	Нэр	Гарын үсэг	AUMA Actuator SAR 07.5-F10	
Баталсан	ЕИО	Р.Ганбат			
Боловсруулсан	ДХХА цехийн зас/инженер	Х.Зоригт		Нөөцийн дугаар 3501030101	Хуудасны тоо 1

ТЕХНИКИЙН ТОДОРХОЙЛОЛТ

1. Бараа материалын нэр: **AUMA контактор AUMA MATIC AM 01.1 P:1,5kW**
 2. Барааны нөөцийн дугаар /ДЦС-4/: **3501050101**
 3. Барааны ерөнхий шаардлага: **AUMA гүйцэтгэх механизмыг удирдан явуулах төхөөрөмж**

№	Техникийн өгөгдөл	Хэмжээ
1	Төрөл тип, марк	AUMA MATIC AM 01.1 P:1,5kW KMS: TP:104/201 MSP:511706- -A47F1 IP67 Con 4- 20mA
2	Commission No	565323
3	Works No	3954MA65464
4	Terminal plan	KMS: TP:104/201
5	Wiring diagram	MSP: 511706- -A47F1
6	Supply voltage	3~ 400V
7	Enclosure	IP67
8	Control	4 - 20mA
9	Хамгаалалт	IP67
10	Их биеийн материал	Хөнгө цагаан хайлш, саарал будсан
11	Үйлдвэрлэсэн улс	Герман

4. Бүдүүвч зураг:



5. Зайлшгүй шаардлагатай дагалдах баримт бичиг:

№	Дагалдах баримт бичиг	Шаардлагатай эсэх
1	Үйлдвэрлэгчийн паспорт, заавар	Шаардлагатай
2	Үзлэг, туршилт баталгаажуулалтын акт	Шаардлагатай
3	Үйлдвэрлэгчийн чанарын стандартын сертификат	Шаардлагатай
4	Зураг, схем	Шаардлагатай
5	Бүтээгдэхүүний гадаргуу болон түүний сав баглаа боодол дээр үйлдвэрлэгчийн нэр, серийн дугаар, ажлын параметр, материалын марк, үйлдвэрлэсэн гэх мэт шаардлагатай мэдээллүүд хэвлэмэл /цохисон/ байдлаар тэмдэглэгдсэн байх.	Шаардлагатай

	Албан тушаал	Нэр	Гарын үсэг	AUMA контактор AUMA MATIC AM 01.1 P:1,5kW	
Баталсан	Ерөнхий инженер	П.Болдбаатар		Нөөцийн дугаар 3501050101	Хуудас № 1
Боловсруулсан	ДХХА цехийн засварын инженер	Х.Зоригт			Хуудасны тоо 1

БАРАА МАТЕРИАЛЫН ТЕХНИКИЙН ТОДОРХОЙЛОЛТ

1. Бараа материалын нэр: Автомат А3794БУ3 250А
 2. Барааны нөөцийн дугаар /ДЦС-4/: 4705030401
 3. Барааны ерөнхий шаардлага:

д/д	Техникийн өгөгдөл	Үзүүлэлт	Нэмэлт шаардлага	Дүйцүүлэх нэршил
1	Төрөл	А3794БУ3		3794БУ3
2	Гүйдэл, А	~ 250		
3	Хүчдэл, В	~ 660В		
4	Давтамж, Гц	~ 50Гц		
5	Ажиллах орчин, °С	-50 ... +70		
6	Механик ашиглалтын хугацаа /залгах тоо/	10000		
7	Цахилгаан ашиглалтын хугацаа /залгах тоо/	3000		
8	Богино залгааны гүйдэл, кА	50		
9	Привод	Гар/ цахилгаан		
10	Жин, кг	13...33		
11	Удирдлага хамгаалалтын блок	Буртгай		МРТ3-МП
12	Губка	Цайраар бүрсэн		

4. Бүдүүвч зураг



5. Зайлшгүй шаардлагатай дагалдах баримт бичиг:

№	Дагалдах баримт бичиг	Шаардлагатай эсэх
1	Үйлдвэрлэгчийн техникийн тодорхойлолт	Шаардлагатай
2	Үйлдвэрлэгчийн баримт бичиг ашиглалтын заавар зураг схемтэй	Шаардлагатай
3	Автоматыг туршсан акт /тасалж, залгасаж туршиж шалгасан акт/	Шаардлагатай
4	Автоматны их бие дээр үйлдвэрлэгчийн нэр, ажлын параметр, заводын дугаар, үйлдвэрлэсэн он, их биений материалын маркийг цохиж бичсэн тэмдэглэгээтэй байх ёстой.	Шаардлагатай

	Албан тушаал	Нэр	Гарын үсэг	Автомат А3794БУ3 250А	
Баталсан	ЕИО	Р.Ганбат	<i>Сүх</i>	Нөөцийн дугаар	Хуудас № 1
Боловсруулсан	ЦЦ-ийн ЗИ	Л.Гантөгс		4705030401	Хуудасны тоо 1

БАРАА МАТЕРИАЛЫН ТЕХНИКИЙН ТОДОРХОЙЛОЛТ

1. Бараа материалын нэр: кабель КВВГЭ
 2. Барааны нөөцийн дугаар /ДЦС-4/: 470304030х
 3. Барааны ерөнхий шаардлага:

№	Техникийн өгөгдөл	Үзүүлэлт	Нэмэлт шаардлага	Дүйцүүлэх нэршил
1	Төрөл	зэс	Экрантай	КВВГЭ
2	Хэвийн хүчдэл, В /хувьсах, тогтмол/	~660, =1000		
3	Хувсах гүйдлийн давтамж, Гц	100		
4	Судалын тоо	4 ÷ 61		
5	Хөндлөн огтлол	0,75 ÷ 16 мм ²		
6	Ажиллах температур	-50°C ÷ + 50°C		
7	Зөвшөөрөгдөх халалт	70°C ихгүй		
8	Хамгийн бага эргэлтийн диаметр, м	6		
9	Стандарт	ГОСТ 1508-78		
10	Гадна тусгаарлага	поливинилхлор		ПВХ, PVC
11	Судалын тусгаарлага	поливинилхлор		ПВХ, PVC

4. Бүдүүвч зураг:

№	Хөндлөн огтлол	Судлын тоо	Нөөцийн дугаар ДЦС-4
1	4x0,75	4	4703040306
2	4x1,5	4	4703040307

5. Зайлшгүй шаардлагатай дагалдах баримт бичиг:



6. Бараа материалын техникийн хэмжээ

№	Дагалдах баримт бичиг	Шаардлагатай эсэх
1	Үйлдвэрлэгчийн паспорт, заавар	-
2	Үзлэг, туршилт баталгаажуулалтын акт	-
3	Үйлдвэрлэгчийн чанарын стандартын сертификат	Шаардлагатай
4	Зураг, схем	Шаардлагатай
5	Бүтээгдэхүүний гадаргуу болон түүний сав баглаа боодол дээр үйлдвэрлэгчийн нэр, серийн дугаар, ажлын параметр, материалын марк, үйлдвэрлэсэн гэх мэт шаардлагатай мэдээллүүд хэвлэмэл /цохисон/ байдлаар тэмдэглэгдсэн байх.	Шаардлагатай

	Албан тушаал	Нэр	Гарын үсэг	кабель КВВГЭ	
Баталсан	ЕИО	Р.Ганбат		Нөөцийн дугаар 470304030х	Хуудас № 1
Боловсруулсан	ЦЦ-ийн ЗИ	Л.Гантөгс	<i>(Signature)</i>		Хуудасны тоо 1

БАРАА МАТЕРИАЛЫН ТЕХНИКИЙН ТОДОРХОЙЛОЛТ

1. Бараа материалын нэр: Кабель КВВГЭ 7х1,5
2. Барааны нөөцийн дугаар /ДЦС-4/: 4703040309
3. Барааны ерөнхий шаардлага:

№	Техникийн өгөгдөл	Үзүүлэлт	Нэмэлт шаардлага	Дүйцүүлэх нэршил
1	Төрөл	зэс	экрантай	КВВГЭ
2	Хэвийн хүчдэл, В/хувьсах, тогтмол/	0-400°C		
3	Хувьсах гүйдлийн давтамж, Гц	100		
4	Судлын тоо	7		
5	Хөндлөн огтлол	1,5 мм ²		
6	Ажилллах температур	-50°C- +50°C		
7	Зөвшөөрөгдөх халалт	+70°C ихгүй		
8	Хамгийн бага эргэлтийн диаметр, м	6		
9	Стандарт	ГОСТ 1508-78		
10	Гадна тусгаарлага	Поливинил хлор		
11	Судлын тусгаарлага	Поливинил хлор		

4. Бүдүүвч зураг:

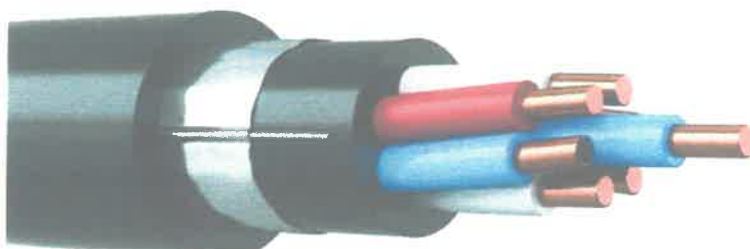

5. Зайлшгүй шаардлагатай дагалдах баримт бичиг:

№	Дагалдах баримт бичиг	Шаардлагатай эсэх
1	Үйлдвэрлэгчийн паспорт, заавар	-
2	Үзлэг, туршилт баталгаажуулалтын акт	Шаардлагатай
3	Үйлдвэрлэгчийн чанарын стандартын сертификат	Шаардлагатай
4	Зураг, схем	-
5	Бүтээгдэхүүний гадаргуу болон түүний сав баглаа боодол дээр үйлдвэрлэгчийн нэр, серийн дугаар, ажлын параметр, материалын марк, үйлдвэрлэсэн гэх мэт шаардлагатай мэдээллүүд хэвлэмэл /цохисон/ байдлаар тэмдэглэгдсэн байх.	Шаардлагатай

	Албан тушаал	Нэр		Кабель КВВГЭ 7х1,5
Баталсан	Ерөнхий инженер	П.Болдбаатар		
Боловсруулсан	Х.Зоригт	ДХХА цехийн засварын инженер	Нөөцийн дугаар 4703040309	Хуудасны тоо: 1

БАРАА МАТЕРИАЛЫН ТЕХНИКИЙН ТОДОРХОЙЛОЛТ

1. Бараа материалын нэр: кабель КВВГЭ
2. Барааны нөөцийн дугаар /ДЦС-4/: 470304030х
3. Барааны ерөнхий шаардлага:

№	Техникийн өгөгдөл	Үзүүлэлт	Нэмэлт шаардлага	Дүйцүүлэх нэршил
1	Төрөл	зэс	Экрантай	КВВГЭ
2	Хэвийн хүчдэл, В /хувьсах, тогтмол/	~660, =1000		
3	Хувсах гүйдлийн давтамж, Гц	100		
4	Судалын тоо	4 ÷ 61		
5	Хөндлөн огтлол	0,75 + 16 мм ²		
6	Ажиллах температур	-50°C ++ 50°C		
7	Зөвшөөрөгдөх халалт	70°C ихгүй		
8	Хамгийн бага эргэлтийн диаметр, м	6		
9	Стандарт	ГОСТ 1508-78		
10	Гадна тусгаарлага	поливинилхлор		ПВХ, PVC
11	Судалын тусгаарлага	поливинилхлор		ПВХ, PVC

4. Бүдүүвч зураг:

№	Хөндлөн огтлол	Судлын тоо	Нөөцийн дугаар ДЦС-4
1	4x0,75	4	4703040306
2	4x1,5	4	4703040307

5. Зайлшгүй шаардлагатай дагалдах баримт бичиг:



6. Бараа материалын техникийн хэмжээ

№	Дагалдах баримт бичиг	Шаардлагатай эсэх
1	Үйлдвэрлэгчийн паспорт, заавар	-
2	Үзлэг, туршилт баталгаажуулалтын акт	Шаардлагатай
3	Үйлдвэрлэгчийн чанарын стандартын сертификат	Шаардлагатай
4	Зураг, схем	-
5	Бүтээгдэхүүний гадаргуу болон түүний сав баллаа боодол дээр үйлдвэрлэгчийн нэр, серийн дугаар, ажлын параметр, материалын марк, үйлдвэрлэсэн гэх мэт шаардлагатай мэдээллүүд хэвлэмэл /цохисон/ байдлаар тэмдэглэгдсэн байх.	Шаардлагатай

	Албан тушаал	Нэр	Гарын үсэг	кабель КВВГЭ	
Баталсан	ЕИО	Р.Ганбат		Нөөцийн дугаар 470304030х	Хуудас № 1
Боловсруулсан	ЦЦ-ийн ЗИ	Л.Гантөгс			Хуудасны тоо 1

БАРАА МАТЕРИАЛЫН ТЕХНИКИЙН ТОДОРХОЙЛОЛТ

1. Бараа материалын нэр:
2. Барааны нөөцийн дугаар /ДЦС-4/:
3. Барааны ерөнхий шаардлага:

Модуль - аналог АА1835S
2904010203

№	Техникийн өгөгдөл	Үзүүлэлт	Нэмэлт шаардлага	Дүйцүүлэх нэршил
1	Model	AAI835S	Хайрцгандаа АТ13S-00 холбогчийн хамт ком байх	
2	Number of I/O channels	4-channel input/4-channel output, isolated channels		
3	I/O signal	4 to 20 mA		
4	Allowable input current	25 mA		
5	Input resistance	290Ω (0 mA) to 450Ω (4 mA)		
6	Allowable load resistance	0 to 750 Ω		
7	Circuit-open detection	Less than 0.65 mA		
8	Accuracy	Input: ±16 μA, Output: ±48 μA		
9	Data update period	10 ms		
10	Transmitter power supply	15.0 V or higher (at 20 mA) 29.3 V or less (at 0 mA) (*5)		
11	Temperature drift	±16 μA/10 °C		
12	Maximum current consumption	360 mA (5 V DC), 450 mA (24 V DC)		
13	Weight	0.3 kg		
14	Variant of connection	Pressure clamp terminal		

4. Бүдүүвч зураг:

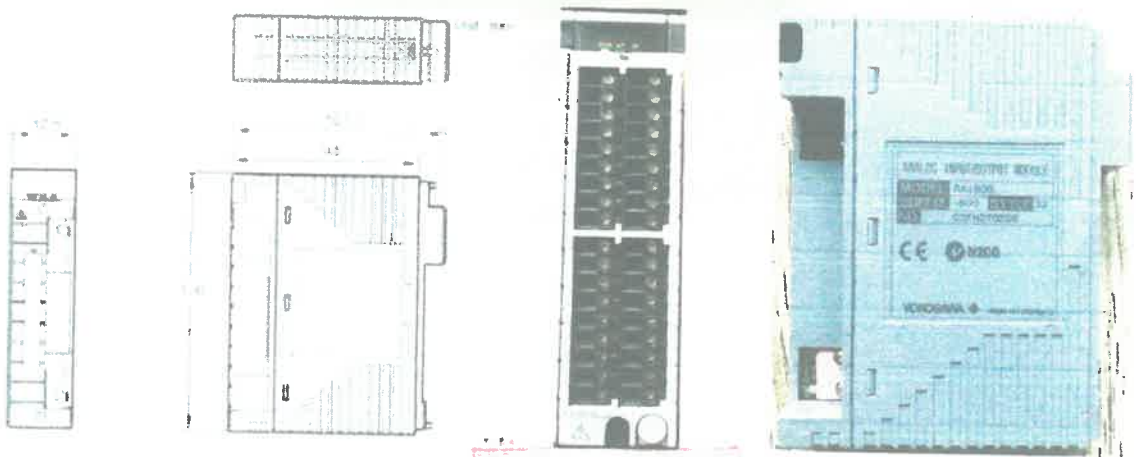

	Албан тушаал	Нэр	Гарын үсэг	Модуль аналог АА1835S	
Баталсан	ЕИ-н үүрэг гүйцэтгэгч	Р.Ганбат	<i>Р.Ганбат</i>		
Боловсруулсан	ДХХА цөхийн засварын инженер	Х.Зоригт	<i>Х.Зоригт</i>	Нөөцийн дугаар 2904010203	Хуудас №1 Хуудасны тоо 1

БАРАА МАТЕРИАЛЫН ТЕХНИКИЙН ТОДОРХОЙЛОЛТ

1. Бараа материалын нэр: Кабелийн короб 50x100x3000
 2. Барааны нөөцийн дугаар /ДЦС-4/: 4709040101
 3. Барааны ерөнхий шаардлага:

№	Техникийн өгөгдөл	Үзүүлэлт	Нэмэлт шаардлага	Дүйцүүлэх нэршил
1	Загвар	Холбогчтой		
2	Өнгө	Цайвар саарал		
3	Материал	Ган		
4	Ашигтай талбай мм ²	4900		
5	Гадаргуун хамгаалалт	Сэндзирийн аргаар халуун цайрдсан		
6	Материалын зузаан, мм	0.7		
7	Өргөн, мм	100		
8	Өндөр, мм	50		
9	Урт, мм	3000		

4. Бараа материалын техникийн хэмжээ

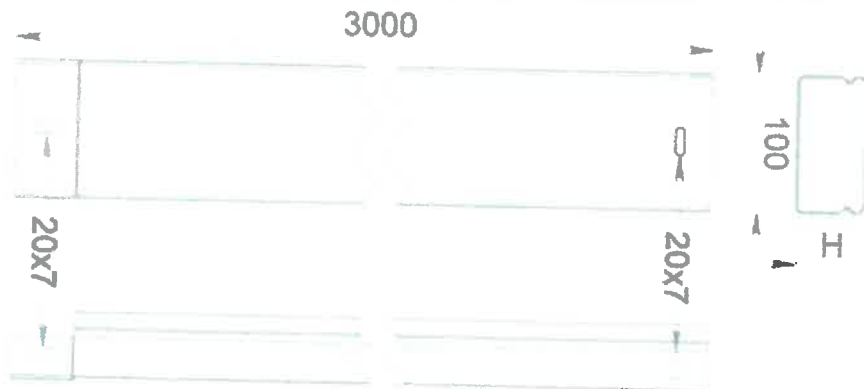

5. Зайлшгүй шаардлагатай дагалдах баримт бичиг:

№	Дагалдах баримт бичиг	Шаардлагатай эсэх
1	Үйлдвэрлэгчийн паспорт, заавар	Шаардлагатай
2	Үзэлг, туршилт баталгаажуулалтын акт	-
3	Үйлдвэрлэгчийн чанарын стандартын сертификат	-
4	Зураг, схем	-
5	Бүтээгдэхүүний гадаргуу болон түүний сав баглаа боодол дээр үйлдвэрлэгчийн нэр, серийн дугаар, ажлын параметр, материалын марк, үйлдвэрлэсэн гэх мэт шаардлагатай мэдээллүүд хэвлэмэл /цохисон/ байдлаар тэмдэглэгдсэн байх.	-

	Албан тушаал	Нэр	Гарын үсэг	Кабелийн короб 50x100x3000
Баталсан	ЕИО	Р.Ганбат		Нөөцийн дугаар 4709040101
Боловсруулсан	ЦЦ-ийн ЗИ	Л.Гантөгс		Хуудас № 1 Хуудасны тоо 1



БАТЛАВ. ЕРӨНХИЙ
ИНЖЕНЕР... П.БОЛДБААТАР

20²⁴ оны 01 сарын 10

Худалдан авалт № ДЦС4/20240101030

2024-01-10

Улаанбаатар хот

Тендерийн нэр Зуух №1-4 Мультциклоны хошуу 12VCU35 Багц-4
Төсөвт дүн: 41,884,076

Д/Д	Нөөцийн дугаар /ДЦС/	Барааны нэр	Барааны хэмжих нэгж	Тоо хэмжээ
1	1103030207	Мультциклоны хошуу 12VCU35	ш	144

ХЯНАСАН:

В.ЛХАГВАДОРЖ

БАРАА МАТЕРИАЛЫН ТЕХНИКИЙН ТОДОРХОЙЛОЛТ

1. Бараа материалын нэр: мультциклоны чихтэй хошуу - 12VCS35
 2. Барааны нөөцийн дугаар /ДЦС-4/: 1103030207
 3. Барааны ерөнхий шаардлага:

	Техникийн өгөгдөл	Техникийн үзүүлэлт	Нэмэлт шаардлага	Дүйцүүлэх нэршил
1	Мультциклоны хошуу	Материал /үдсэн/	ИЧХ28	
		Хийц	Металл хийц	Цуггалт хийж, өнгөлөх
		Хошууны дотор тал	Ra=3.2 өнгөлгөөтэй байх, элэгдэлд тэсвэртэй байх	Үнс утааны хий, өндөр температурт удаан хугацаанд ажиллах, элэгдэлд тэсвэртэй байх
2	Ажиллах орчин	Орчны хамгийн их температур	+450°C	
		Ажлын бие	Үнс, халуун утааны хий	

4. Зайлшгүй шаардлагатай дагалдах баримт бичиг:

№	Дагалдах баримт бичиг	Шаардлагатай эсэх
1	Бараа материалын ашиглалтын заавар	Тийм
2	Бараа материалын техникийн зураг	Тийм
3	Бараа материал, түүхий эдийн орц норм	Тийм
4	Бараа материалын ажиллах орчин	Тийм
5	Бараа материалын баталгаат ажиллах хугацаа	Тийм

5. Техникийн зураг:

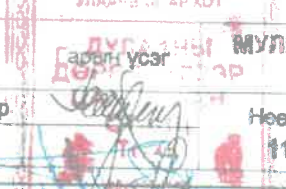
	Албан тушаал	Нэр	 МУЛЬТЦИКЛОНЫ ЧИХТЭЙ ХОШУУ 12VCS35	
Баталсан	ЕИ	П.Болдбаатар		Нөөцийн дугаар
Боловсруулсан	ЗЦ-н ЗИ	О.Мөнхбат	1103030207	Хуудасны тоо 2

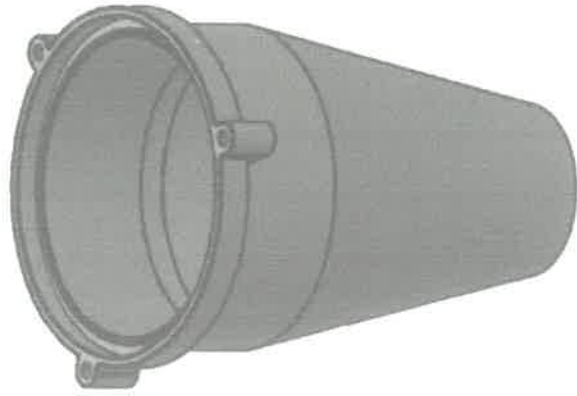
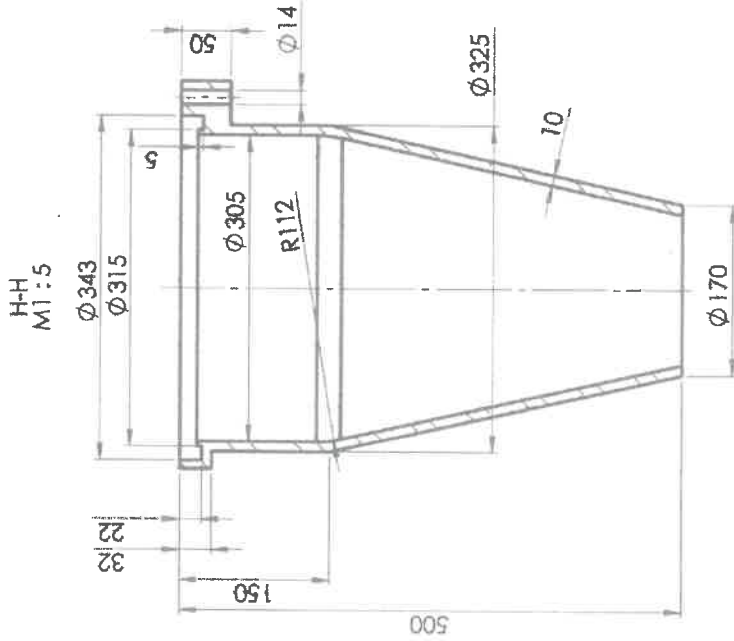
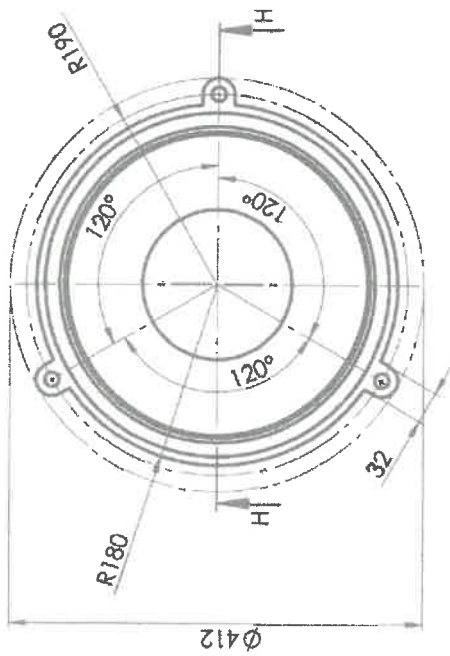

Тайлбар:



Баталасан:	Е-Инженер	Үне барған:	Үне барған / қолғақ	Материал:	Шырым	СХА:	ЭБТСХ
Шалғасын:	СХА-Дерга	Үне барған:	П.Бойдақов	Масштаб:	М1:5	Үе шарт:	А3
Ханасам:	СХА-Механик	Үне барған:	П.Бойдақов	Хуудас:	1	Огнос:	2023
Гукулттысан:	СХА-УЗЗМ	Үне барған:	П.Бойдақов	Бүк жуудас:	1	Бүк жуудас:	