

ЗАХИАЛАГЧ:



ЗАМ, ТЭЭВРИЙН ХӨГЖЛИЙН  
ЯАМ

ГҮЙЦЭТГЭГЧ:



ЗУРАГ ТӨСӨЛ ТЕХНОЛОГИ - ИНЖЕНЕРИЙН ЗӨВЛӨХ  
"ГЕО ЗУРАГЛАЛ" ХХК

ШИФР 06/22

БАРУУН БОСОО ТЭНХЛЭГИЙН АВТО ЗАМААС ХОВД АЙМГИЙН МӨНХХАЙРХАН СУМ  
ЧИГЛЭЛИЙН АВТО ЗАМЫН НАРИЙВЧИЛСАН ЗУРАГ ТӨСӨЛ

*/63.50км авто зам/*

*Боть-8*

*Хөндлөн огтлол Км 39+400-Км 47+160*

УЛААНБААТАР ХОТ

2022 он

ЗАХИАЛАГЧ:



ЗАМ, ТЭЭВРИЙН ХӨГЖЛИЙН  
ЯАМ

ГҮЙЦЭТГЭГЧ:



ЗУРАГ ТӨСӨЛ ТЕХНОЛОГИ - ИНЖЕНЕРИЙН ЗӨВЛӨХ  
"ГЕО ЗУРАГЛАЛ" ХХК

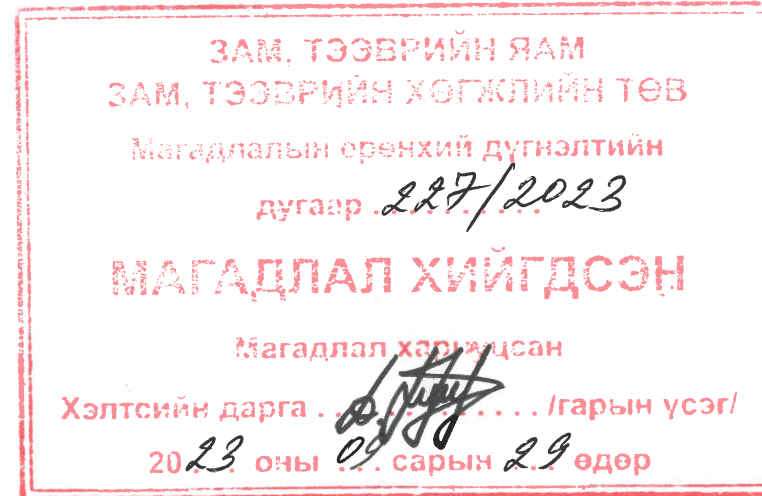

ШИФР 06/22

БАРУУН БОСОО ТЭНХЛЭГИЙН АВТО ЗАМААС ХОВД АЙМГИЙН МӨНХХАЙРХАН СУМ  
ЧИГЛЭЛИЙН АВТО ЗАМЫН НАРИЙВЧИЛСАН ЗУРАГ ТӨСӨЛ

/63.50км авто зам/

Боть-8

Хөндлөн огтлол Км 39+400-Км 47+160

ЗАХИРАЛ

Ж. БАТНАСАН

ИНЖЕНЕР

Ж.ЗОРИГЛУН

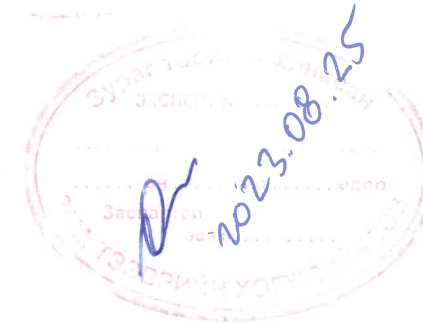

УЛААНБААТАР ХОТ  
2022 он

## ГАРЧИГ

Д/д	Д/д	ЗУРГИЙН ИЖ БҮРДЭЛ	ТЭМДЭГЛЭГЭЭ	ХУУДАС
БОТЬ-1	1	БАЙРШЛЫН ТОЙМ ЗУРАГ	А	3
	2	ТРАССЫН БАЙГУУЛАЛТ	Б	64
	3	ДЭВСГЭР ЗУРАГ БА ДАГУУ ОГТЛОЛ	В	106
	4	НЭГ МАЯГИЙН ХӨНДЛӨН ОГТЛОЛ	Г	6
	5	ХЭВТЭЭ МУРУЙ ШУЛУУНЫ ХҮСНЭГТ	Д	12
	6	ТЭНХЛЭГИЙН КООРДИНАТ	Е	26
	7	ЭРГЭЦ ТӨЛӨВЛӨЛТ	Ё	27
	8	УУЛЗВАР ГАРЦ, ОСЛЫН ЗОГСОЛТ, АМРАХ ТАЛБАЙ ТӨЛӨВЛӨЛТ	Ж	9
БОТЬ-2	9	ХӨДӨЛГӨӨН ЗОХИОН БАЙГУУЛАЛТ	З	24
	10	УС ЗАЙЛУУЛАХ БАЙГУУЛАМЖ	И	216
	11	ШУУДУУНЫ ТӨЛӨВЛӨЛТ	Й	18
	12	АЖЛЫН ТОО ХЭМЖЭЭ	К	3
БОТЬ-3	13	ХӨНДЛӨН ОГТЛОЛ Км 0+000-Км 8+493.4	Л	255
БОТЬ-4	13	ХӨНДЛӨН ОГТЛОЛ Км 8+500-Км 17+440	Л	255
БОТЬ-5	13	ХӨНДЛӨН ОГТЛОЛ Км 17+460-Км 24+960	Л	255
БОТЬ-6	13	ХӨНДЛӨН ОГТЛОЛ Км 24+980-Км 32+720	Л	255
БОТЬ-7	13	ХӨНДЛӨН ОГТЛОЛ Км 32+726.13-Км 39+380	Л	255
БОТЬ-8	13	ХӨНДЛӨН ОГТЛОЛ Км 39+400-Км 47+160	Л	255
БОТЬ-9	13	ХӨНДЛӨН ОГТЛОЛ Км 47+180-Км 54+340	Л	255
БОТЬ-10	13	ХӨНДЛӨН ОГТЛОЛ Км 54+360-Км 61+220	Л	255
БОТЬ-11	13	ХӨНДЛӨН ОГТЛОЛ Км 61+240-Км 63+500	Л	93
БОТЬ-12	14	СУМЫН ТӨВ	и	115

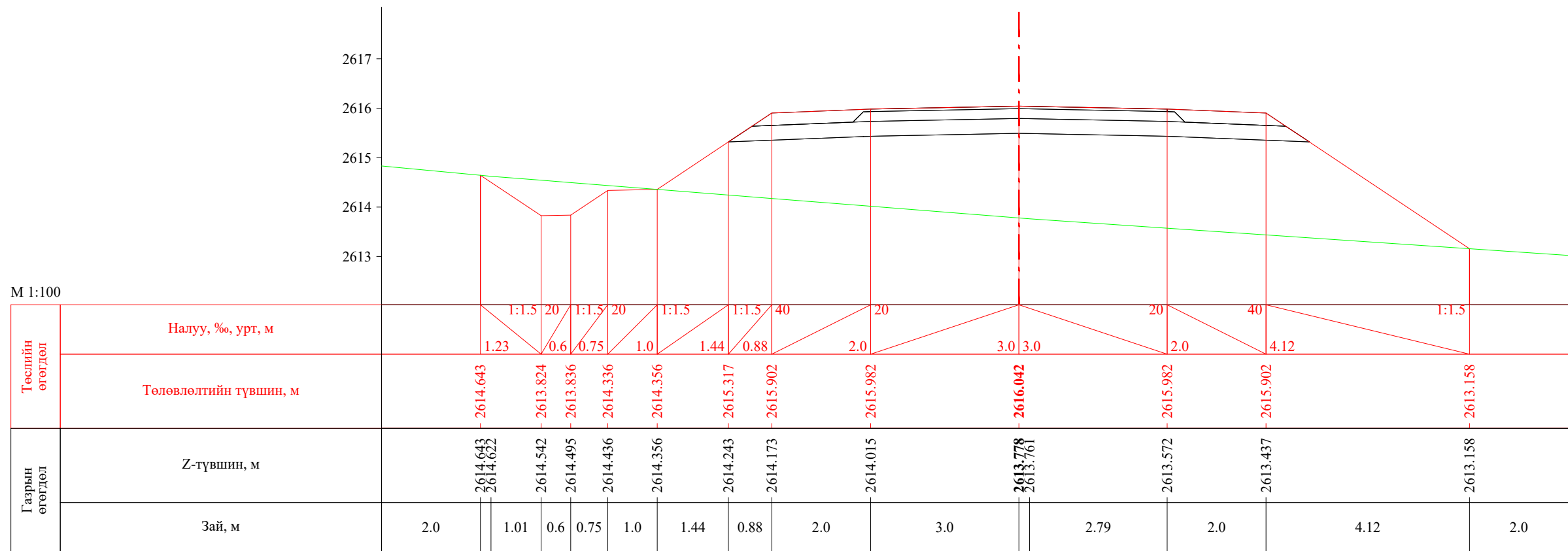

ПК 39+400.00

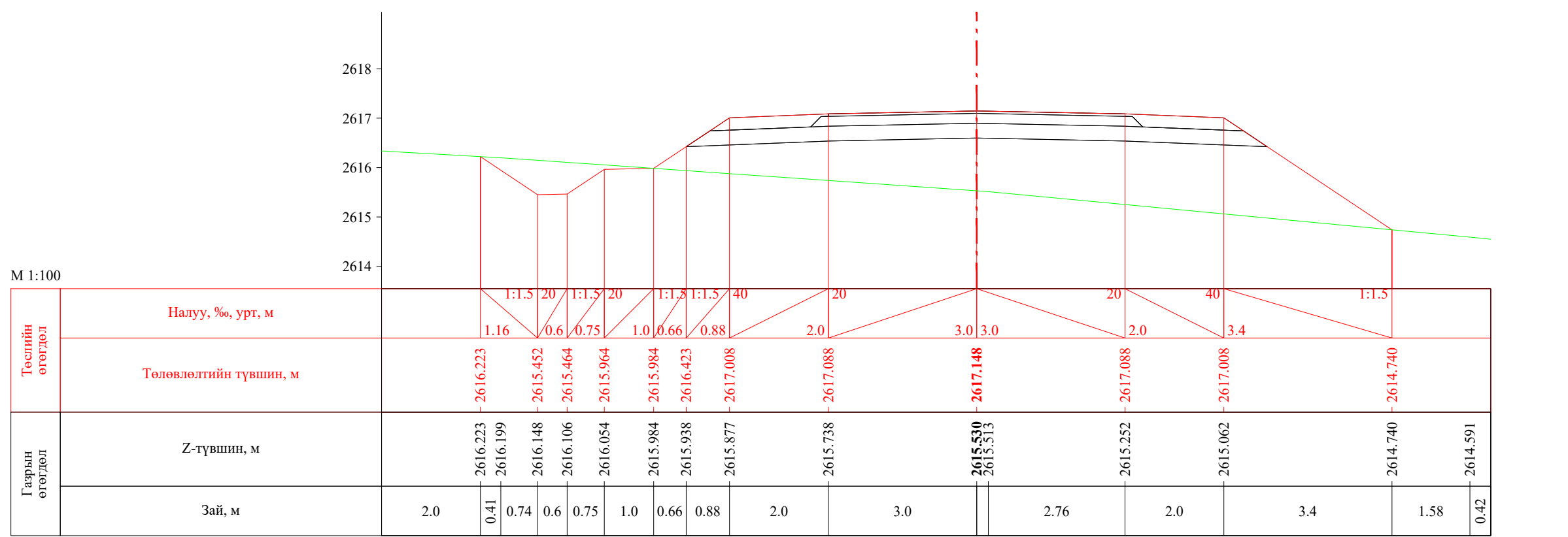

ПК 39+420.00

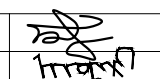
 УБ хот. СБД 8-р хороо, Залуучуудын Өргөн Чөлөө. 13-байр 6 тоот "ГЕО ЗУРАГЛАЛ" ХХК	Баруун босоо тэнхлэгийн авто замаас Ховд аймгийн Мөнххайрхан сум чиглэлийн 63.50км авто замын нарийвчилсан зураг төсөл			ХО		
	Захирал	Ж.Батнасан	 Хөндлөн огтлол	Масштаб: 1/100		
	Зур. Инженер	С.Анударь		Үе шат	Хуудас	Бүх хуудас
	Зур. Инженер	Б.Нэргүй	ЕГ шифр: - 22/06	А3	1276	2080
Шалгасан	Ж.Зориглон	ТГ шифр:	2022.10			



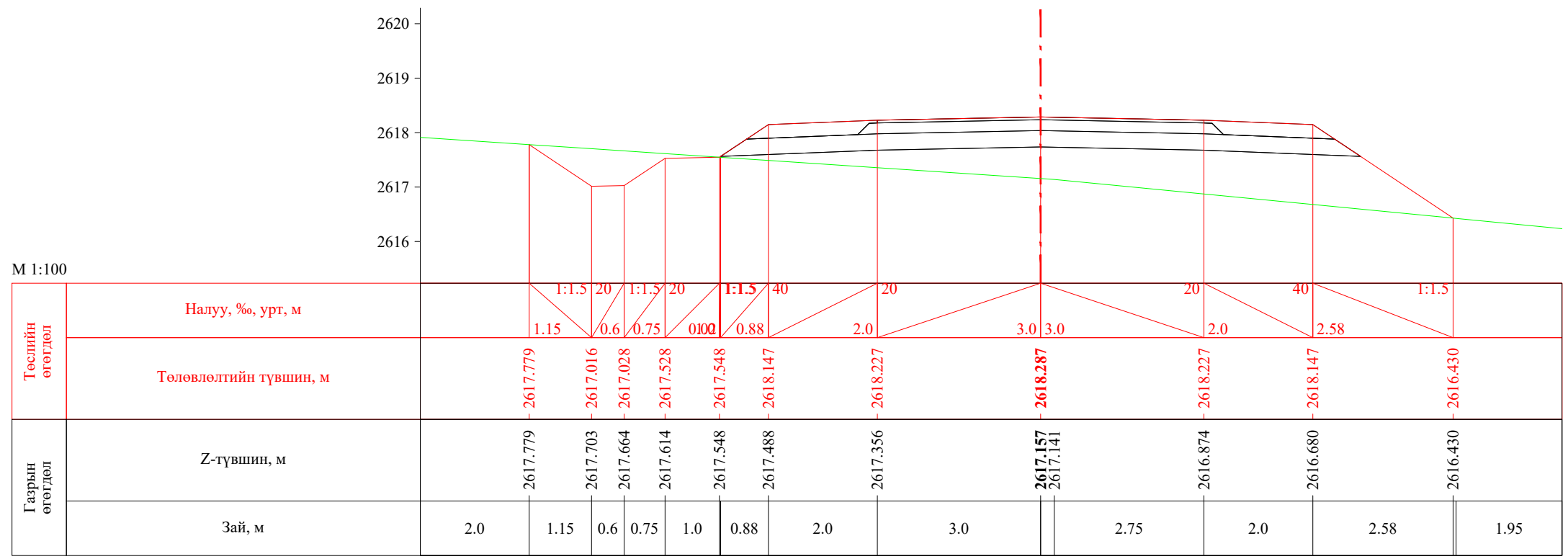

ПК 39+440.00

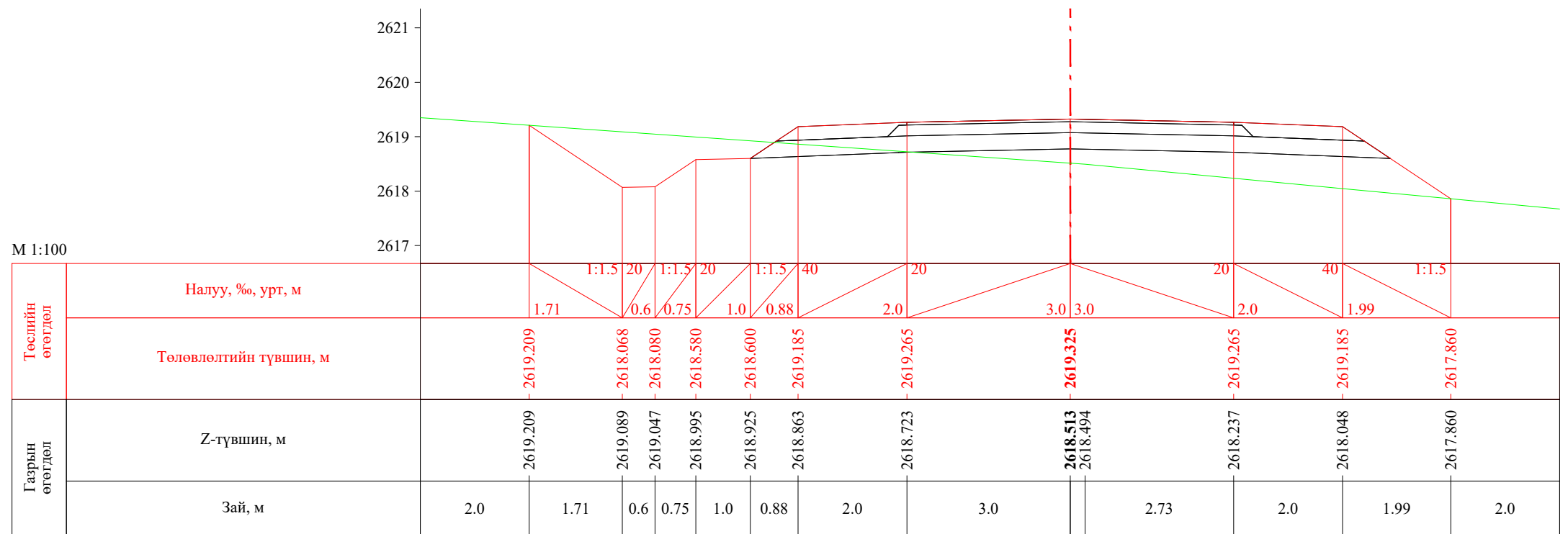

ПК 39+460.00

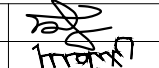
 УБ хот. СБД 8-р хороо, Залуучуудын Өргөн Чөлөө, 13-байр 6 тоот "ГЕО ЗУРАГЛАЛ" ХХК	Баруун босоо тэнхлэгийн авто замаас Ховд аймгийн Мөнххайрхан сум чиглэлийн 63.50км авто замын нарийвчилсан зураг төсөл			ХО		
	Захирал	Ж.Батнасан	 Хөндлөн огтлол	Масштаб: 1/100		
	Зур. Инженер	С.Анударь		Үе шат	Хуудас	Бүх хуудас
	Зур. Инженер	Б.Нэргүй	ЕГ шифр: - 22/06	А3	1277	2080
Шалгасан	Ж.Зориглон	ТГ шифр:	2022.10			

М 1:100

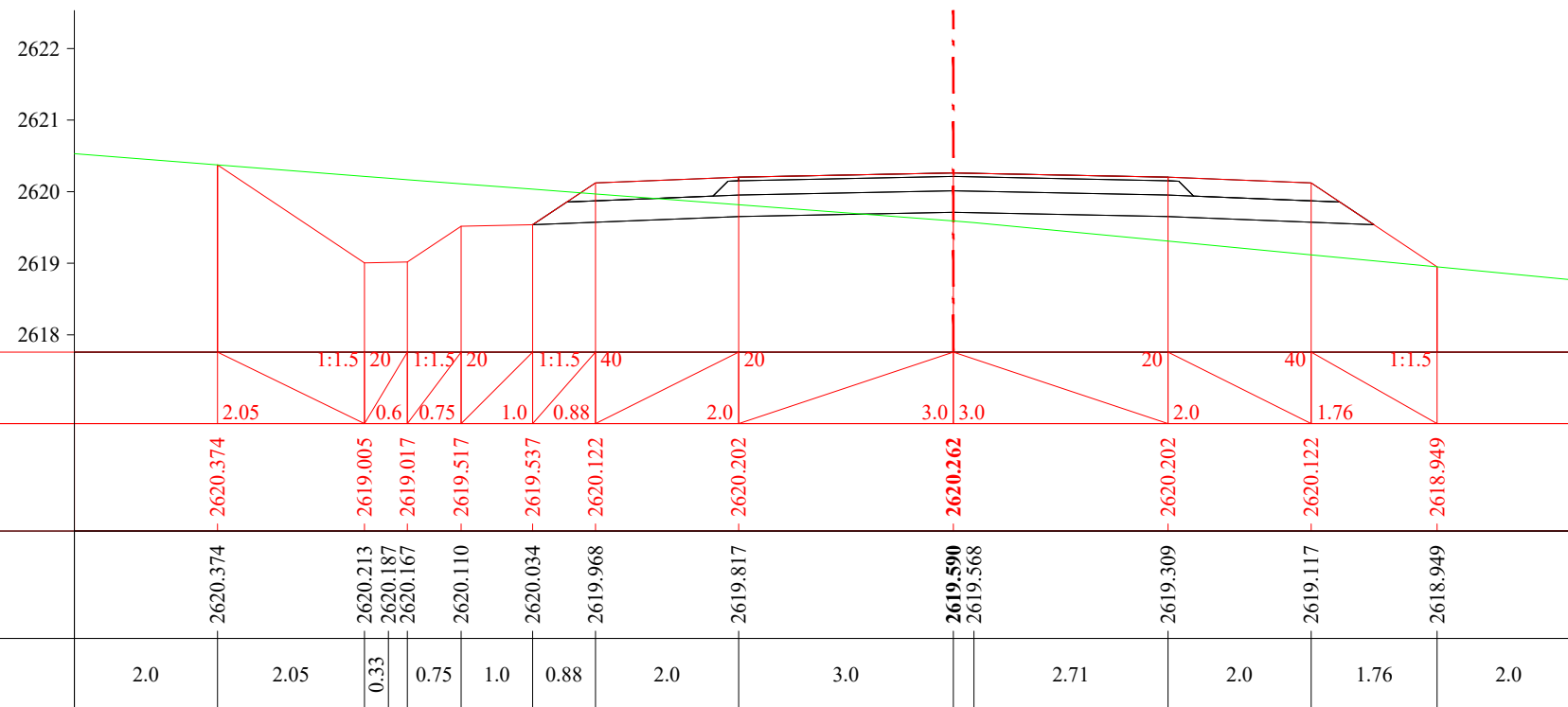

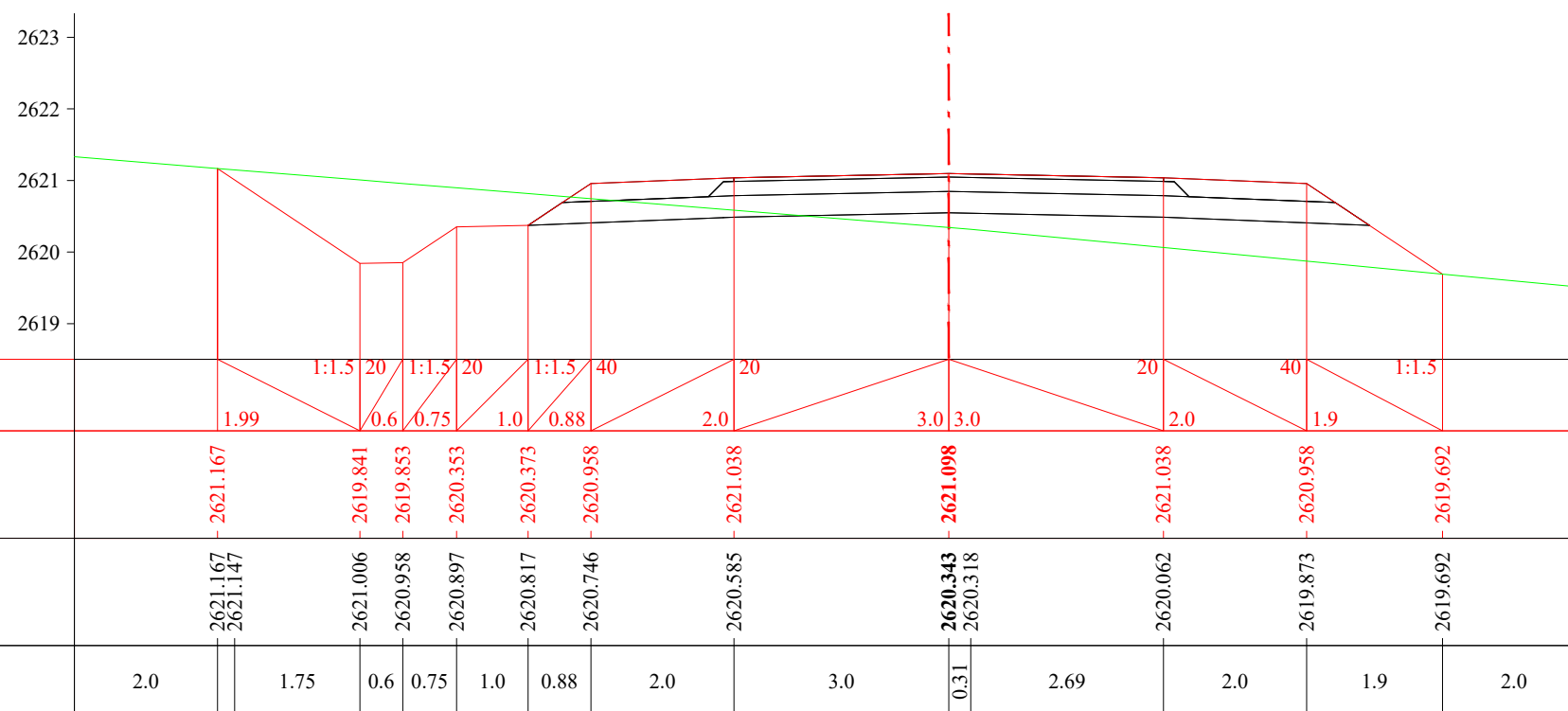

ПК 39+480.00

М 1:100

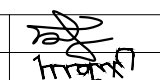

ПК 39+500.00

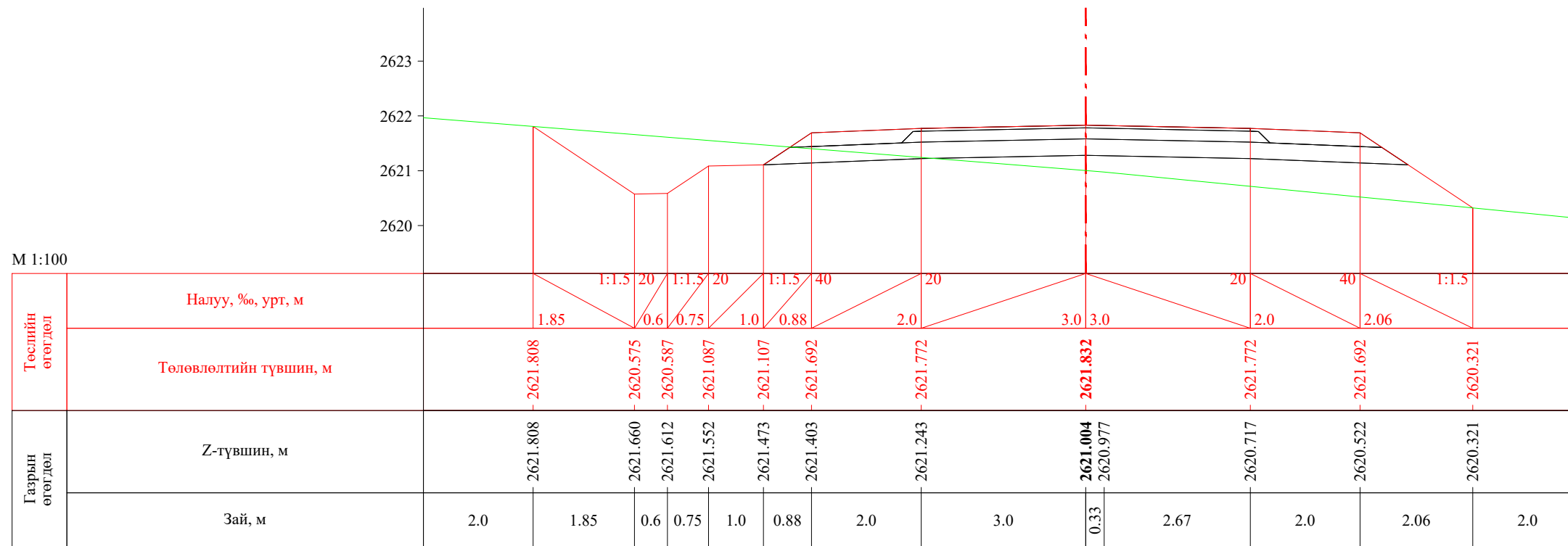

 УБ хот. СБД 8-р хороо, Залуучуудын Өргөн Чөлөө. 13-байр 6 тоот "ГЕО ЗУРАГЛАЛ" ХХК	Баруун босоо тэнхлэгийн авто замаас Ховд аймгийн Мөнххайрхан сум чиглэлийн 63.50км авто замын нарийвчилсан зураг төсөл			ХО		
	Захирал	Ж.Батнасан	 Хөндлөн огтлол	Масштаб: 1/100		
	Зур. Инженер	С.Анударь		Үе шат	Хуудас	Бүх хуудас
	Зур. Инженер	Б.Нэргүй	 ЕГ шифр: - 22/06	А3	1278	2080
Шалгасан	Ж.Зориглон	ТГ шифр:		2022.10		

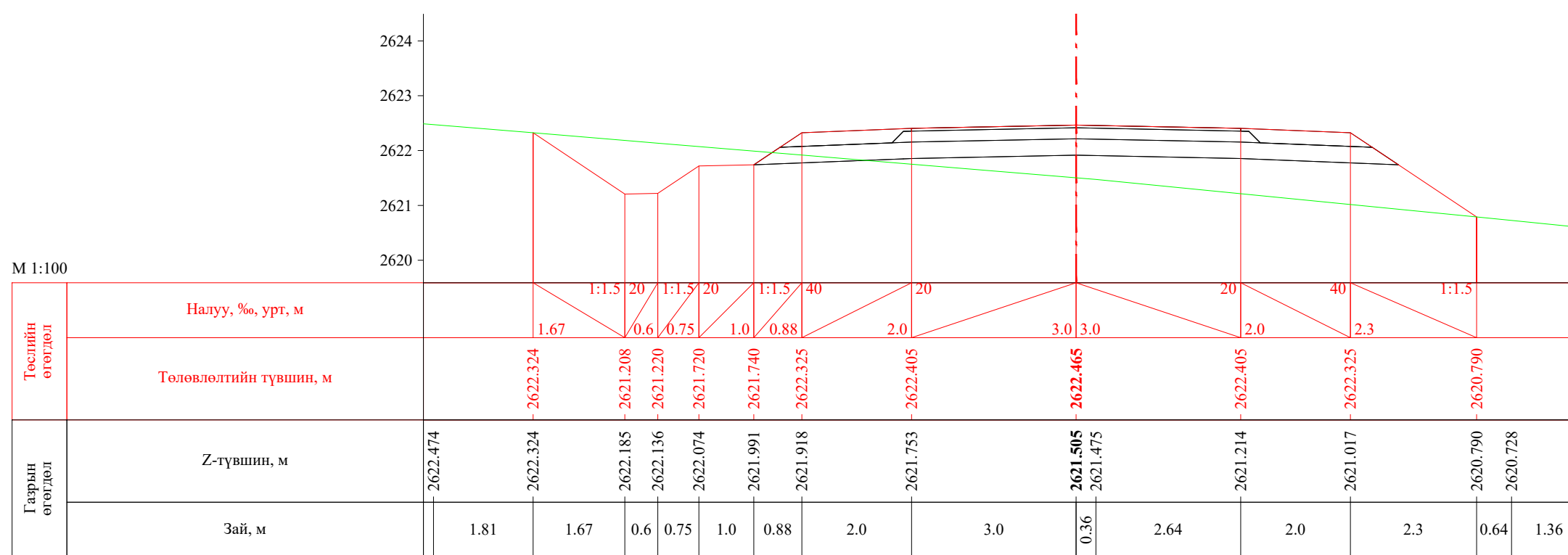

ПК 39+520.00

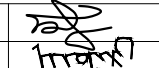
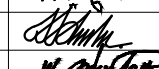

ПК 39+540.00

 УБ хот, СБД 8-р хороо, Залуучуудын Өргөн Чөлөө, 13-байр 6 тоот "ГЕО ЗУРАГЛАЛ" ХХК	Баруун босоо тэнхлэгийн авто замаас Ховд аймгийн Мөнххайрхан сум чиглэлийн 63.50км авто замын нарийвчилсан зураг төсөл			ХО					
	Захирал	Ж.Батнасан	  	Хөндлөн огтлол			Масштаб: 1/100		
	Зур. Инженер	С.Анударь					Үе шат	Хуудас	Бүх хуудас
	Зур. Инженер	Б.Нэргүй		ЕГ шифр: - 22/06	А3	1279	2080		
Шалгасан	Ж.Зориглон	ТГ шифр:	2022.10						

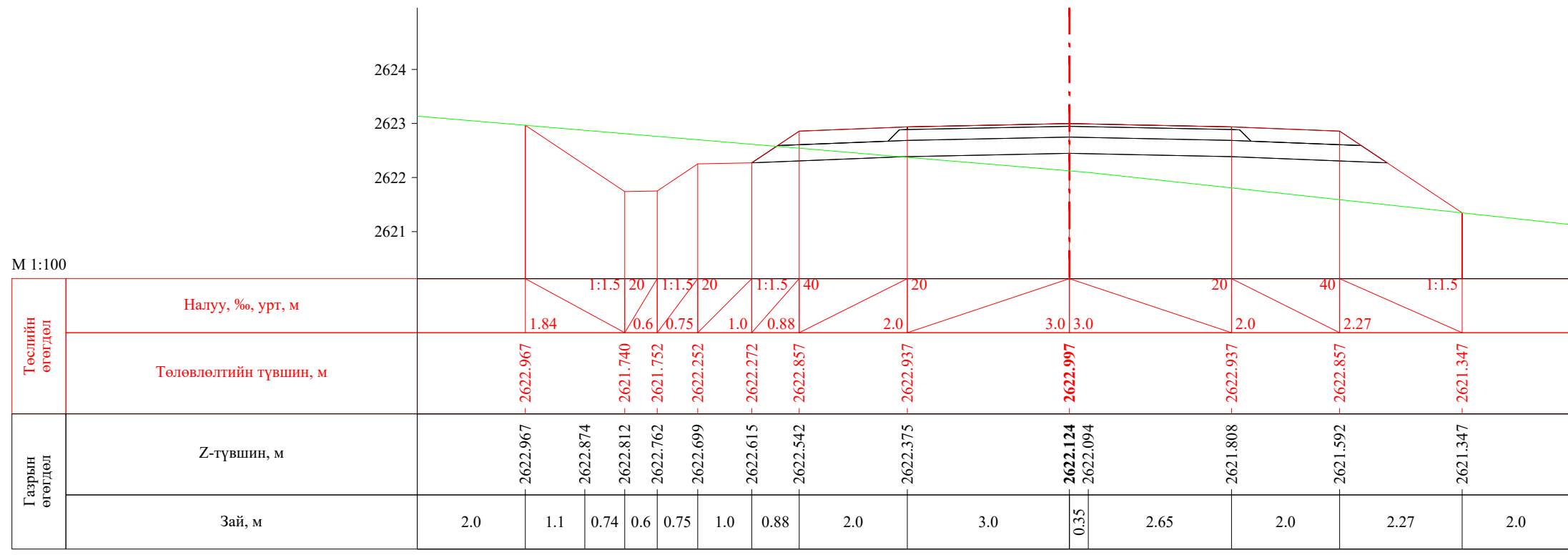

ПК 39+560.00

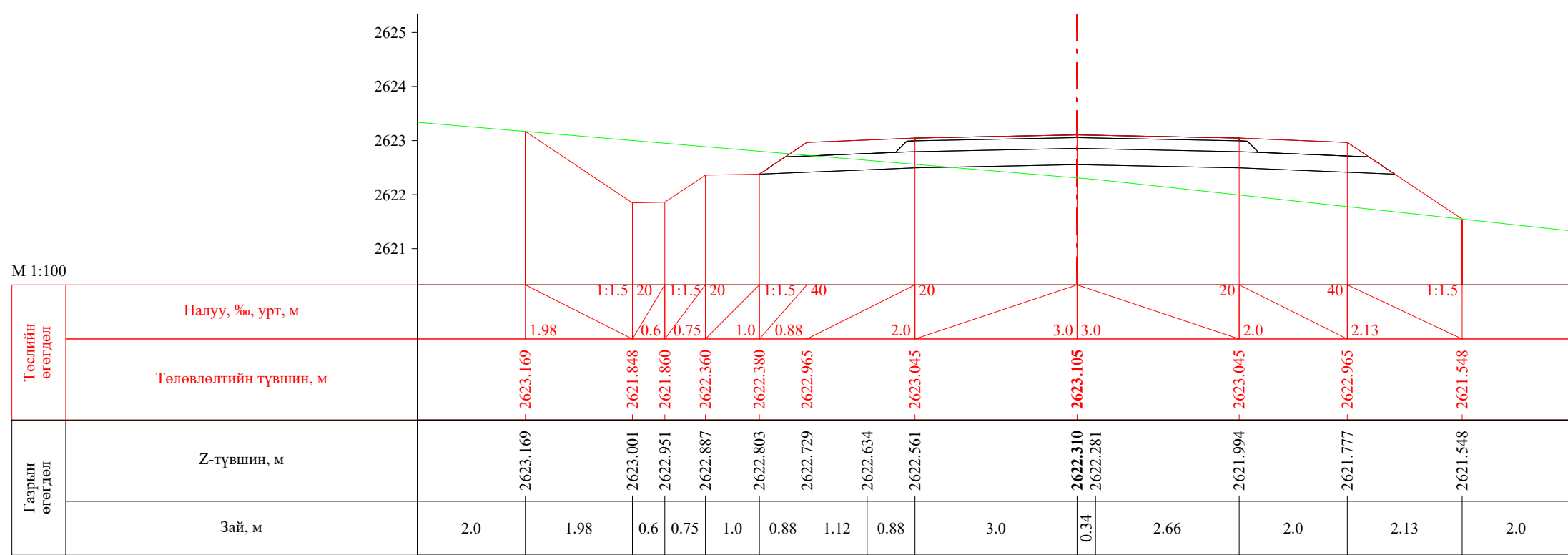

ПК 39+564.58

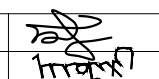
 УБ хот, СБД 8-р хороо, Залуучуудын Өргөн Чөлөө, 13-байр 6 тоот "ГЕО ЗУРАГЛАЛ" ХХК	Баруун босоо тэнхлэгийн авто замаас Ховд аймгийн Мөнххайрхан сум чиглэлийн 63.50км авто замын нарийвчилсан зураг төсөл			ХО		
	Захирал	Ж.Батнасан	 Хөндлөн огтлол	Масштаб: 1/100		
	Зур. Инженер	С.Анударь		Үе шат	Хуудас	Бүх хуудас
	Зур. Инженер	Б.Нэргүй		А3	1280	2080
	Шалгасан	Ж.Зориглон	ЕГ шифр: - 22/06	2022.10		
			ТГ шифр:			



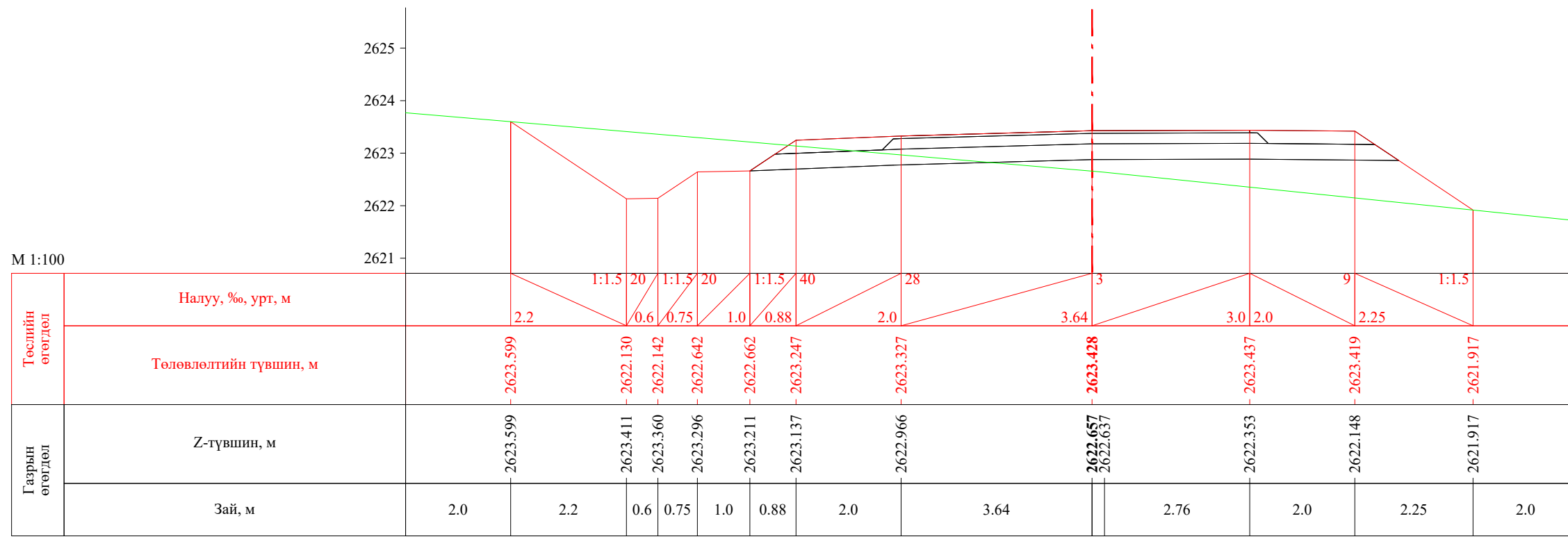

ПК 39+580.00

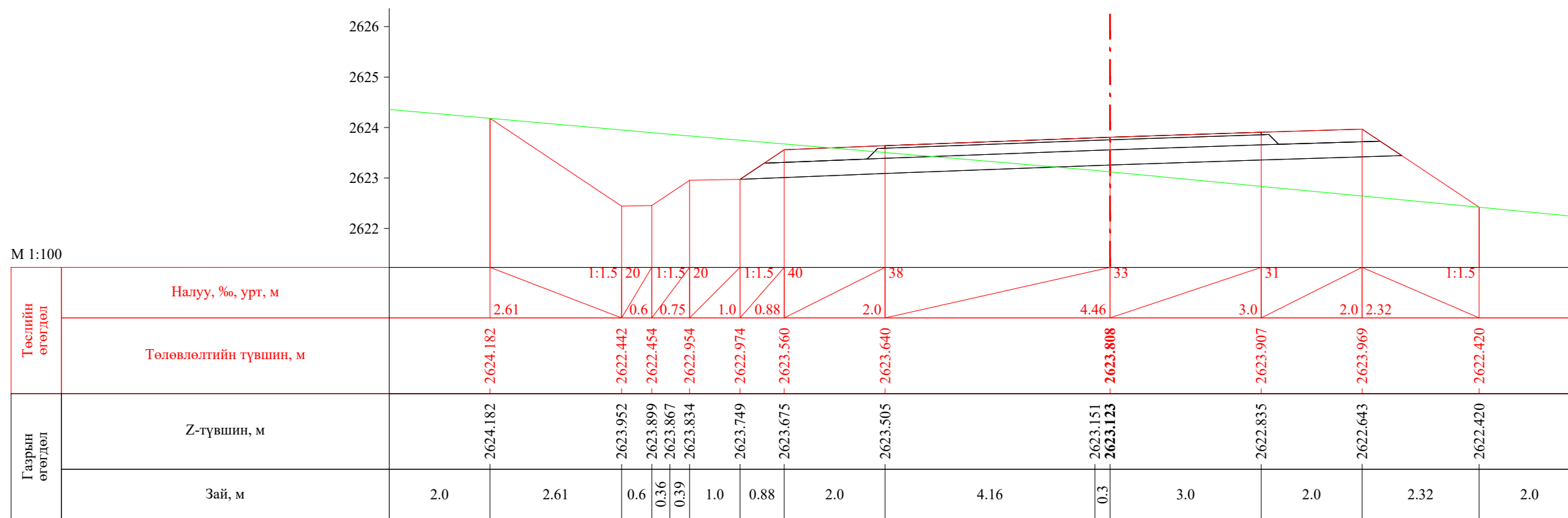

ПК 39+600.00

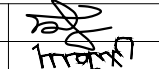
 УБ хот. СБД 8-р хороо, Залуучуудын Өргөн Чөлөө. 13-байр 6 тоот "ГЕО ЗУРАГЛАЛ" ХХК	Баруун босоо тэнхлэгийн авто замаас Ховд аймгийн Мөнххайрхан сум чиглэлийн 63.50км авто замын нарийвчилсан зураг төсөл			ХО		
	Захирал	Ж.Батнасан	 Хөндлөн огтлол	Масштаб: 1/100		
	Зур. Инженер	С.Анударь		Үе шат	Хуудас	Бүх хуудас
	Зур. Инженер	Б.Нэргүй	ЕГ шифр: - 22/06	А3	1281	2080
Шалгасан	Ж.Зориглон	ТГ шифр:	2022.10			

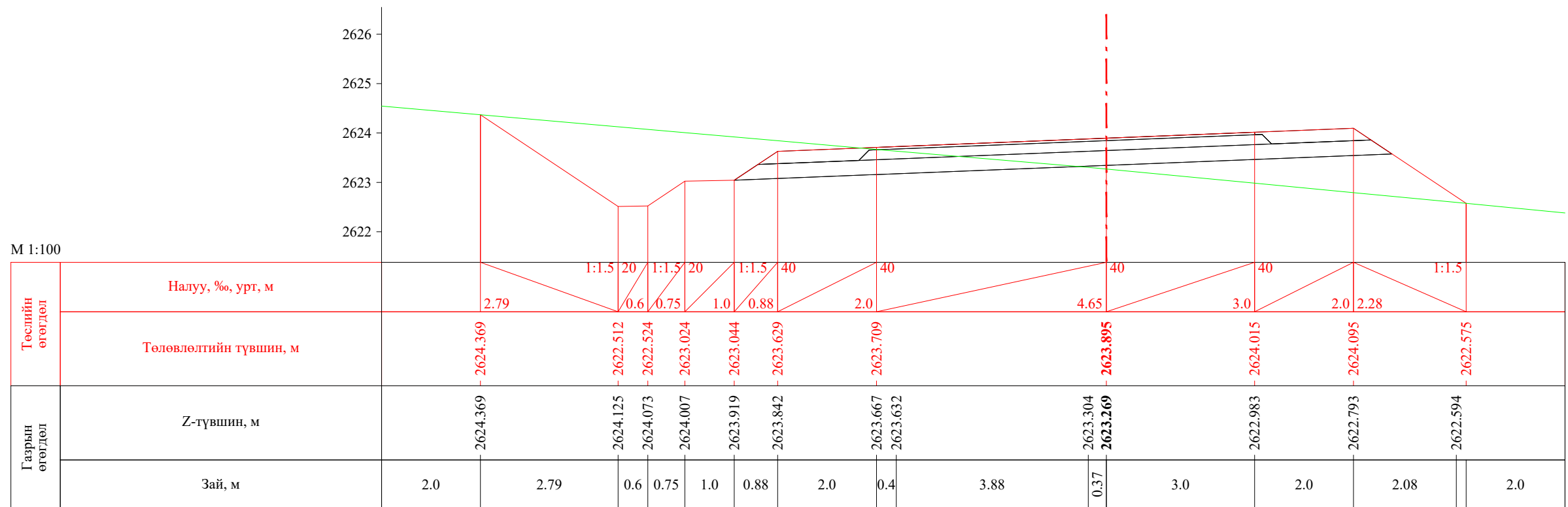

ПК 39+604.58

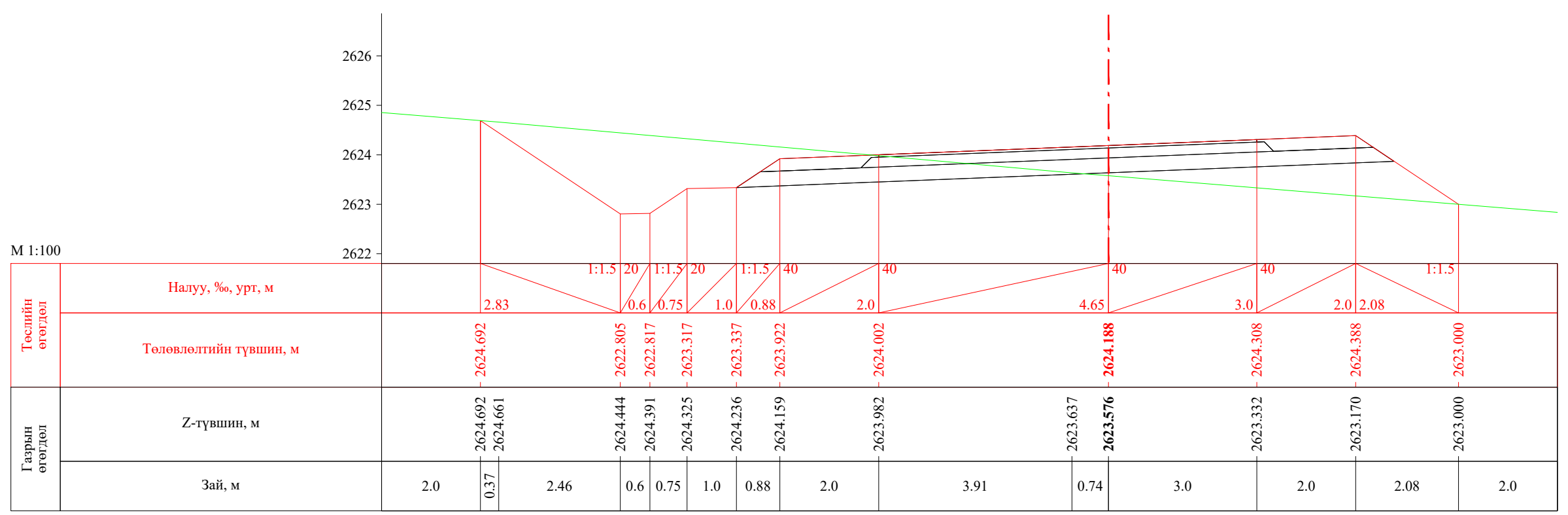

ПК 39+620.00

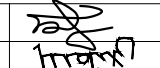

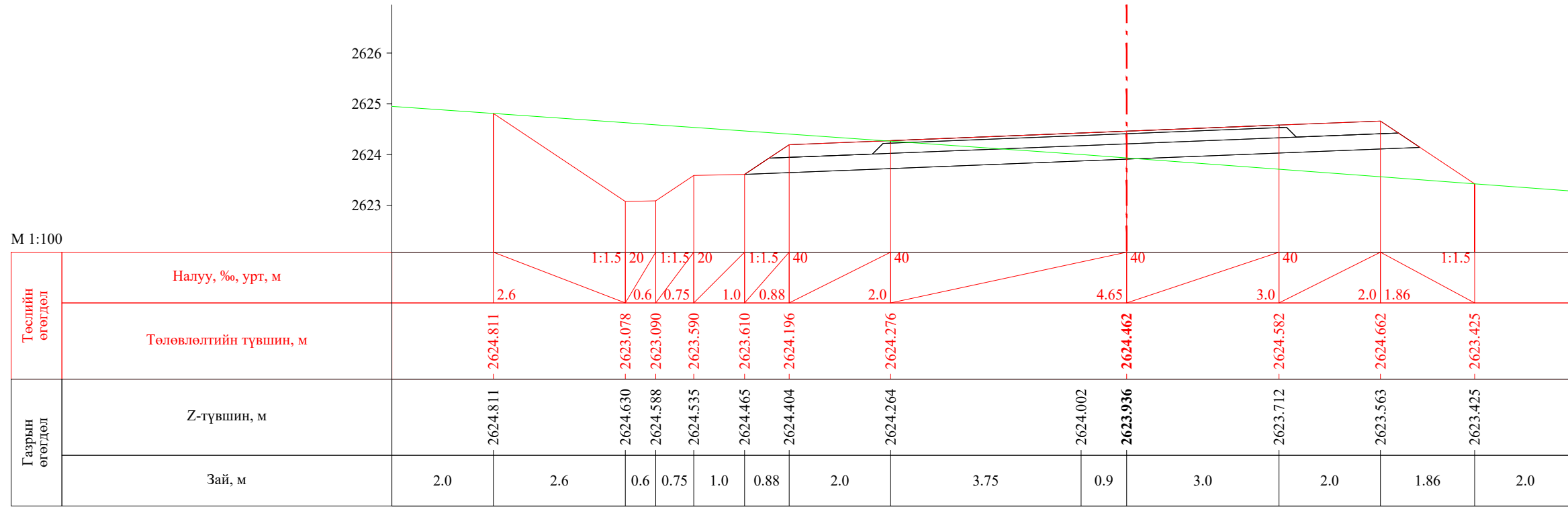
 УБ хот. СБД 8-р хороо, Залуучуудан Өргөн Чөлөө. 13-байр 6 тоот "ГЕО ЗУРАГЛАЛ" ХХК	Баруун босоо тэнхлэгийн авто замаас Ховд аймгийн Мөнххайрхан сум чиглэлийн 63.50км авто замын нарийвчилсан зураг төсөл			ХО		
	Захирал	Ж.Батнасан	 Хөндлөн огтлол	Масштаб: 1/100		
	Зур. Инженер	С.Анударь		Үе шат	Хуудас	Бүх хуудас
	Зур. Инженер	Б.Нэргүй	ЕГ шифр: - 22/06	А3	1282	2080
Шалгасан	Ж.Зориглон	ТГ шифр:	2022.10			

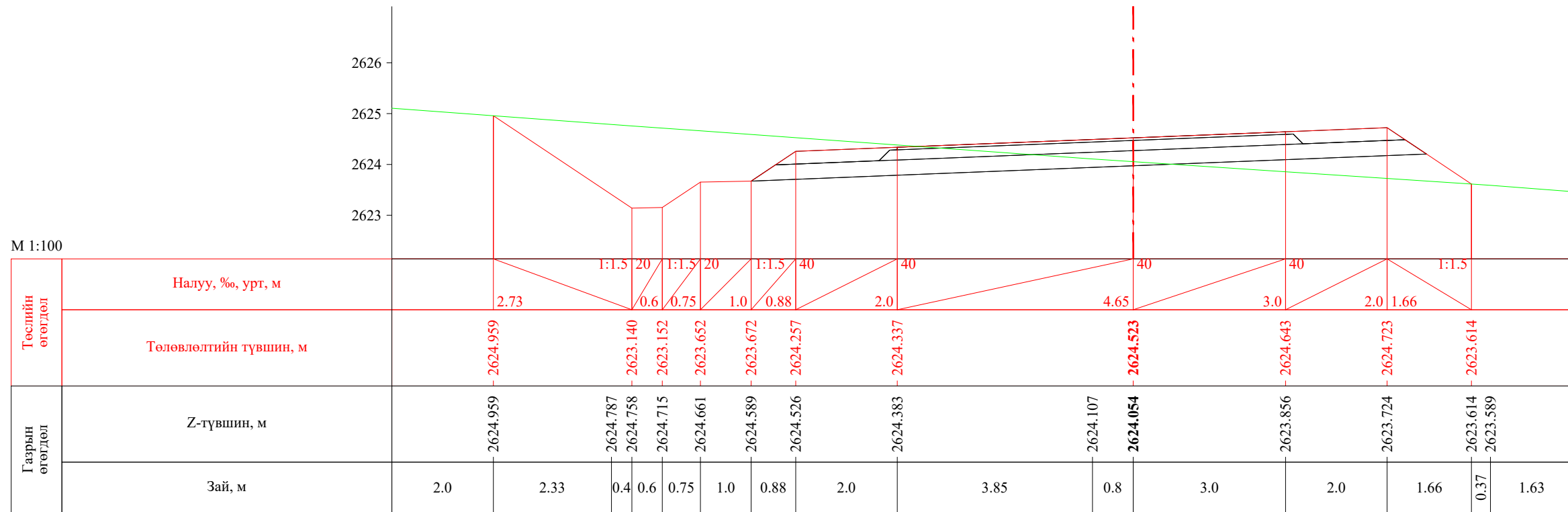

ПК 39+640.00

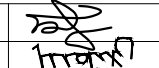

ПК 39+660.00

 УБ хот. СБД 8-р хороо, Залуучуудан Өргөн Чөлөө. 13-байр 6 тоот "ГЕО ЗУРАГЛАЛ" ХХК	Баруун босоо тэнхлэгийн авто замаас Ховд аймгийн Мөнххайрхан сум чиглэлийн 63.50км авто замын нарийвчилсан зураг төсөл			ХО		
	Захирал	Ж.Батнасан	 Хөндлөн огтлол	Масштаб: 1/100		
	Зур. Инженер	С.Анударь		Үе шат	Хуудас	Бүх хуудас
	Зур. Инженер	Б.Нэргүй		А3	1283	2080
	Шалгасан	Ж.Зориглон	 ТГ шифр:	2022.10		

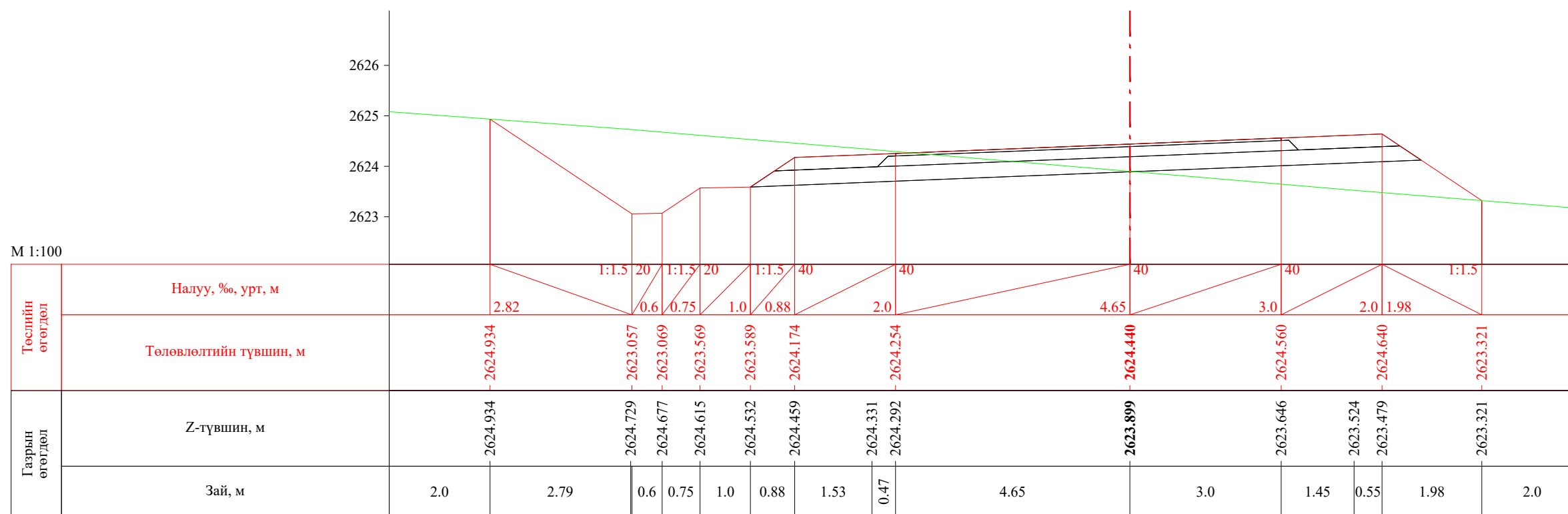

ПК 39+673.87

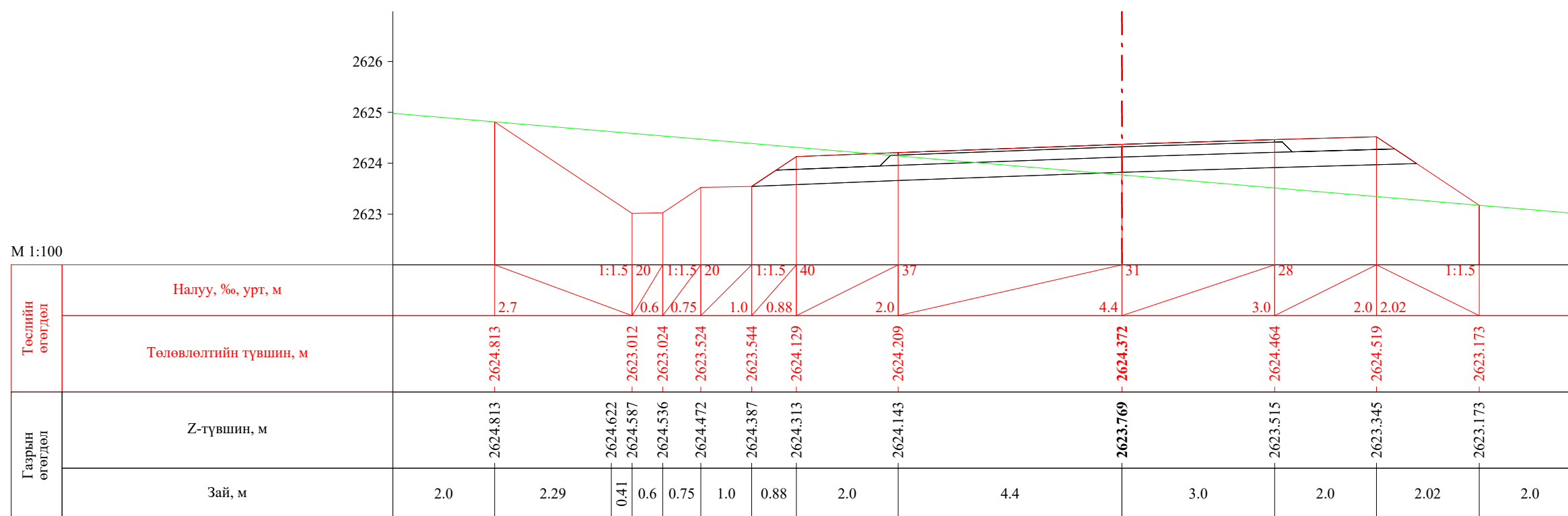

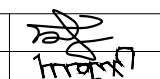

ПК 39+680.00

 УБ хот. СБД 8-р хороо, Залуучуудан Өргөн Чөлөө. 13-байр 6 тоот "ГЕО ЗУРАГЛАЛ" ХХК	Баруун босоо тэнхлэгийн авто замаас Ховд аймгийн Мөнххайрхан сум чиглэлийн 63.50км авто замын нарийвчилсан зураг төсөл			ХО		
	Захирал	Ж.Батнасан	 Хөндлөн огтлол	Масштаб: 1/100		
	Зур. Инженер	С.Анударь		Үе шат	Хуудас	Бүх хуудас
	Зур. Инженер	Б.Нэргүй	ЕГ шифр: - 22/06	А3	1284	2080
Шалгасан	Ж.Зориглон	ТГ шифр:	2022.10			



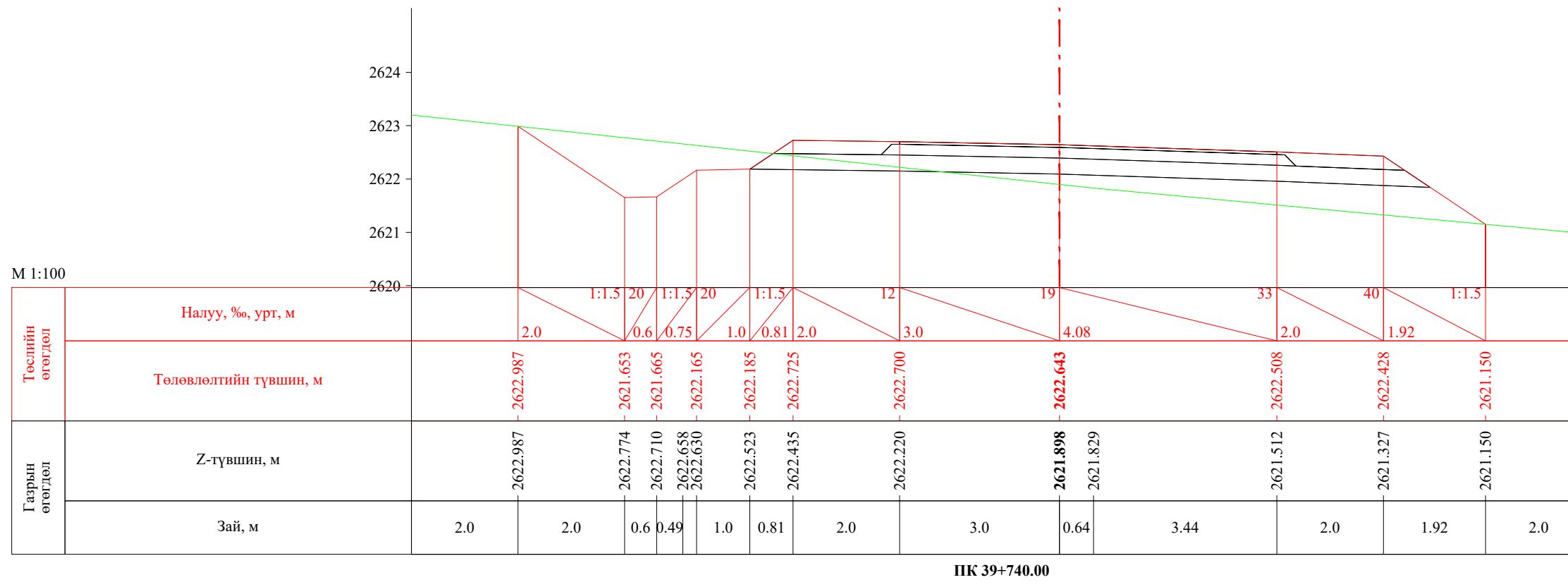
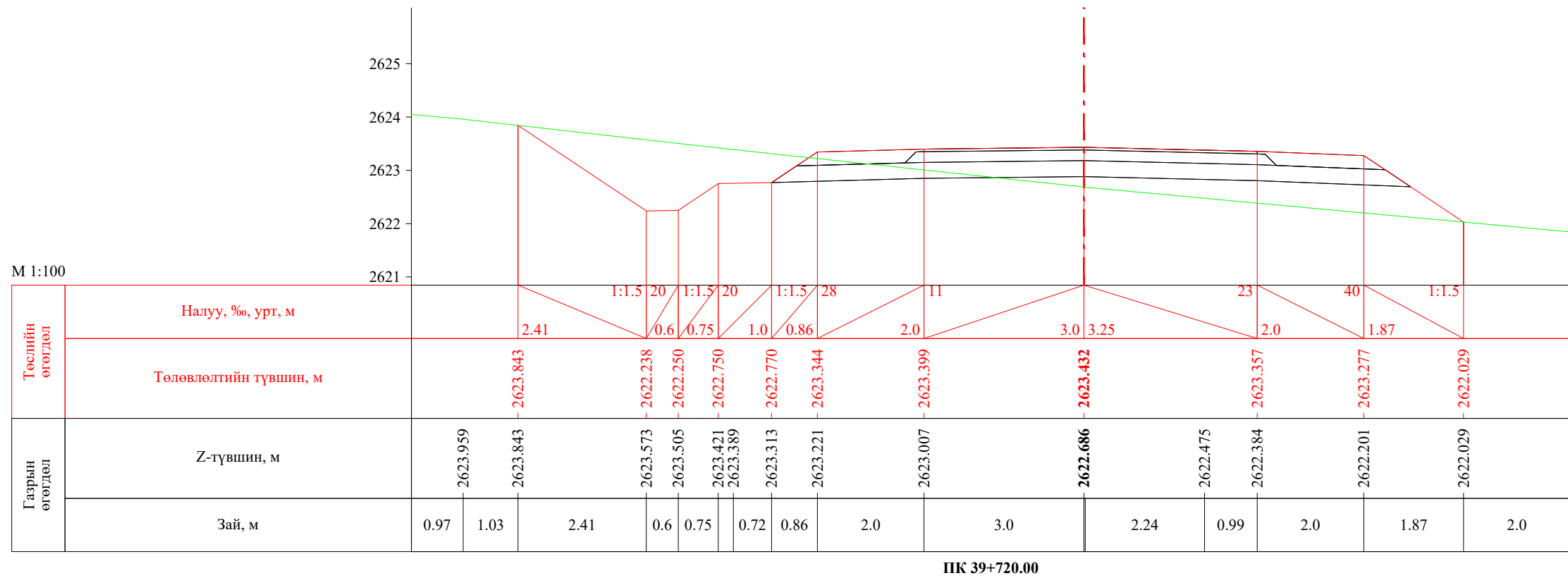



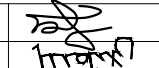

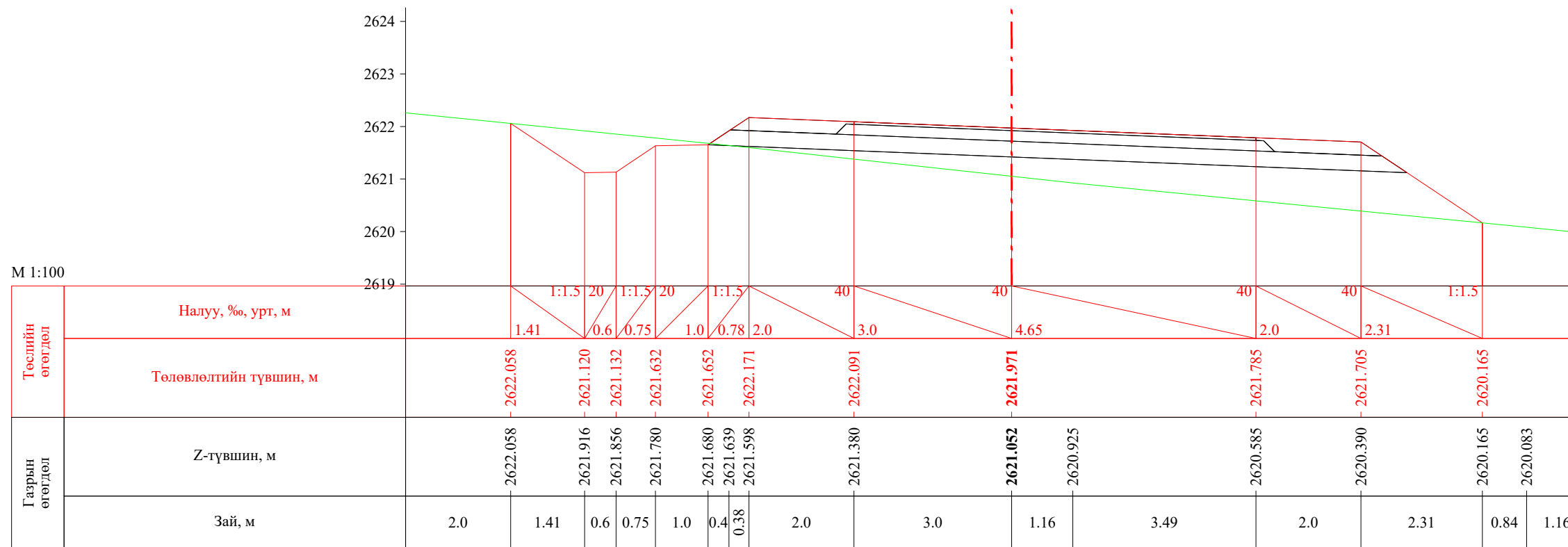

 УБ хот. СБД 8-р хороо, Залуучуудын Өргөн Чөлөө. 13-байр 6 тоот "ГЕО ЗУРАГЛАЛ" ХХК	Баруун босоо тэнхлэгийн авто замаас Ховд аймгийн Мөнххайрхан сум чиглэлийн 63.50км авто замын нарийвчилсан зураг төсөл			ХО		
	Захирал	Ж.Батнасан	 Хөндлөн огтлол	Масштаб: 1/100		
	Зур. Инженер	С.Анударь		Үе шат	Хуудас	Бүх хуудас
	Зур. Инженер	Б.Нэргүй	ЕГ шифр: - 22/06	А3	1286	2080
Шалгасан	Ж.Зориглон	ТГ шифр:	2022.10			

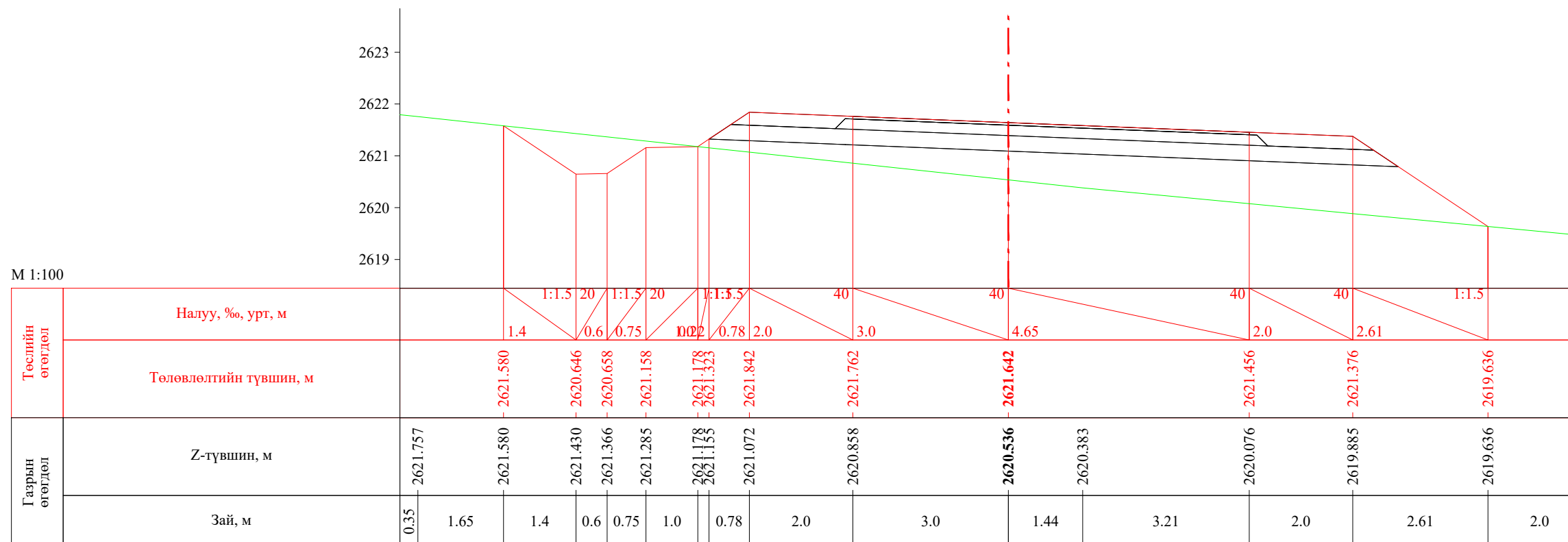

ПК 39+753.87

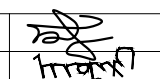

ПК 39+760.00

 УБ хот. СБД 8-р хороо, Залуучуудан Өргөн Чөлөө, 13-байр 6 тоот "ГЕО ЗУРАГЛАЛ" ХХК	Баруун босоо тэнхлэгийн авто замаас Ховд аймгийн Мөнххайрхан сум чиглэлийн 63.50км авто замын нарийвчилсан зураг төсөл			ХО		
	Захирал	Ж.Батнасан	 Хөндлөн огтлол	Масштаб: 1/100		
	Зур. Инженер	С.Анударь		Үе шат	Хуудас	Бүх хуудас
	Зур. Инженер	Б.Нэргүй	 ЕГ шифр: - 22/06	А3	1287	2080
Шалгасан	Ж.Зориглон	 ТГ шифр:	2022.10			

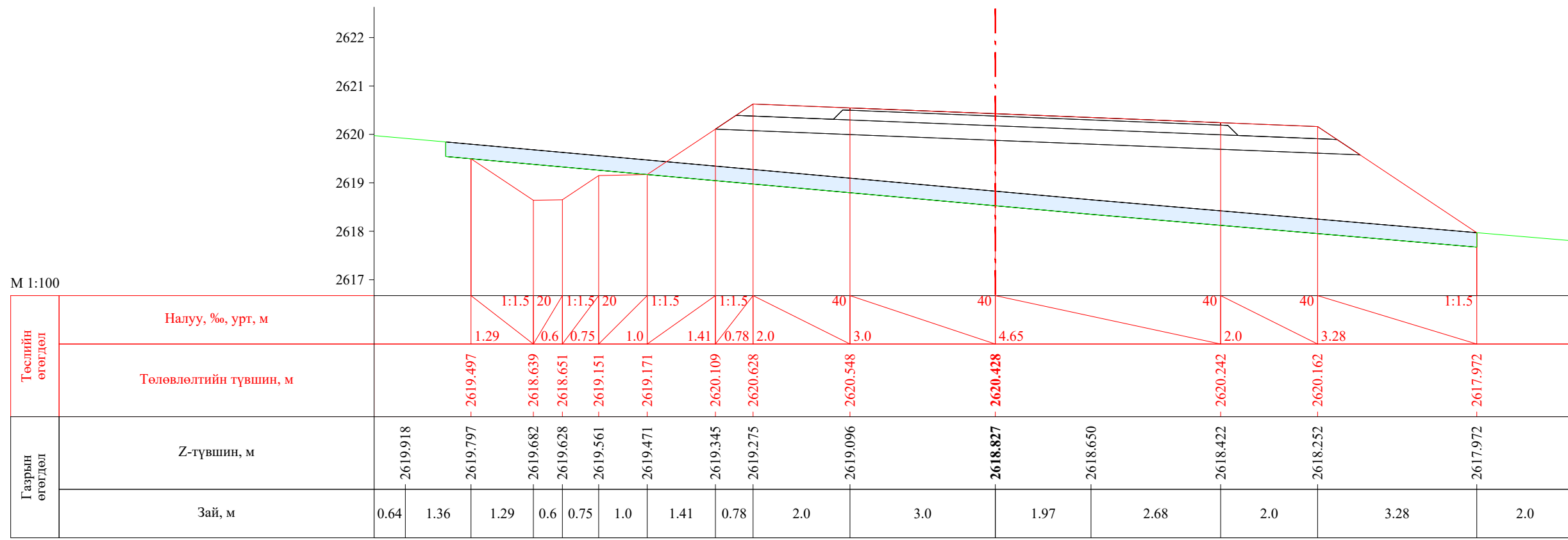

ПК 39+780.00

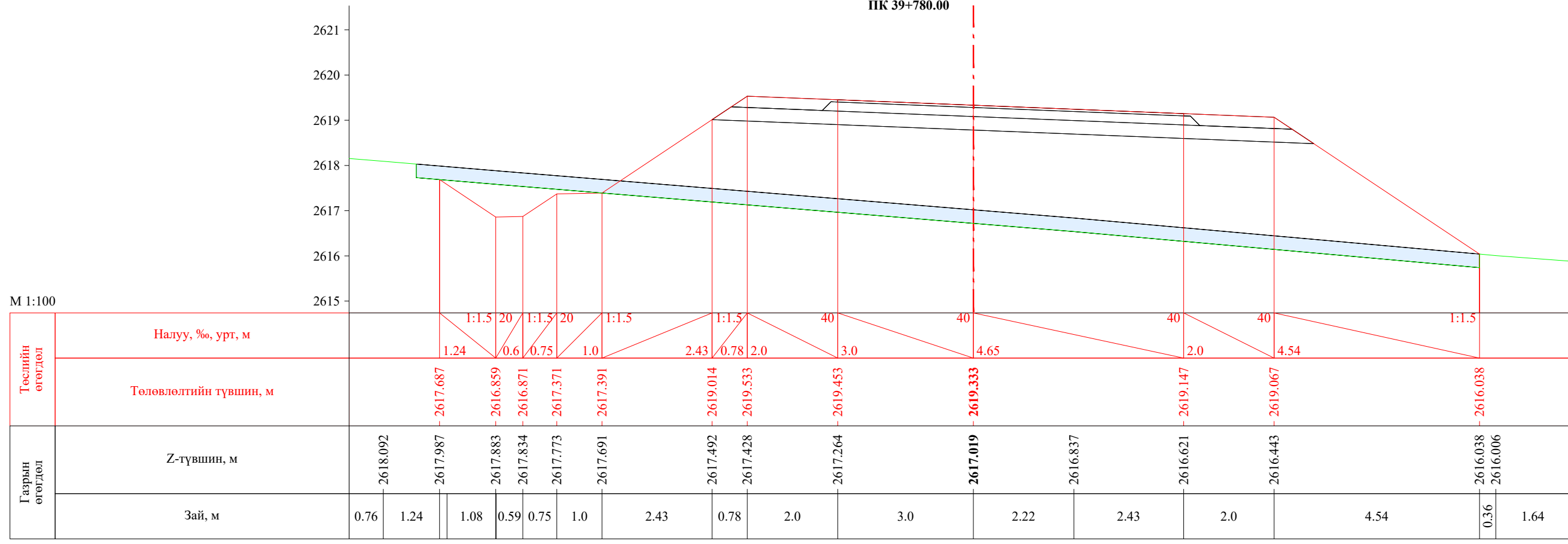

ПК 39+800.00

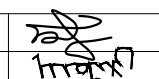
 УБ хот. СБД 8-р хороо, Залуучуудын Өргөн Чөлөө. 13-байр 6 тоот "ГЕО ЗУРАГЛАЛ" ХХК	Баруун босоо тэнхлэгийн авто замаас Ховд аймгийн Мөнххайрхан сум чиглэлийн 63.50км авто замын нарийвчилсан зураг төсөл			ХО		
	Захирал	Ж.Батнасан	 Хөндлөн огтлол	Масштаб: 1/100		
	Зур. Инженер	С.Анударь		Үе шат	Хуудас	Бүх хуудас
	Зур. Инженер	Б.Нэргүй	ЕГ шифр: - 22/06	А3	1288	2080
Шалгасан	Ж.Зориглон	ТГ шифр:	2022.10			



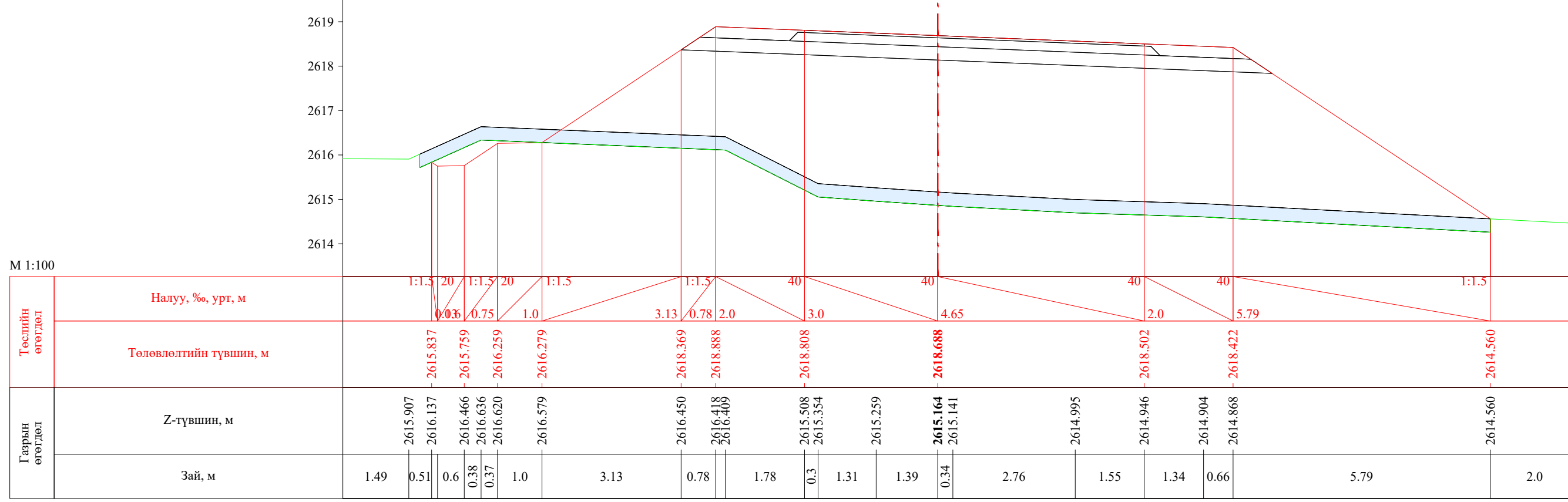

ПК 39+820.00

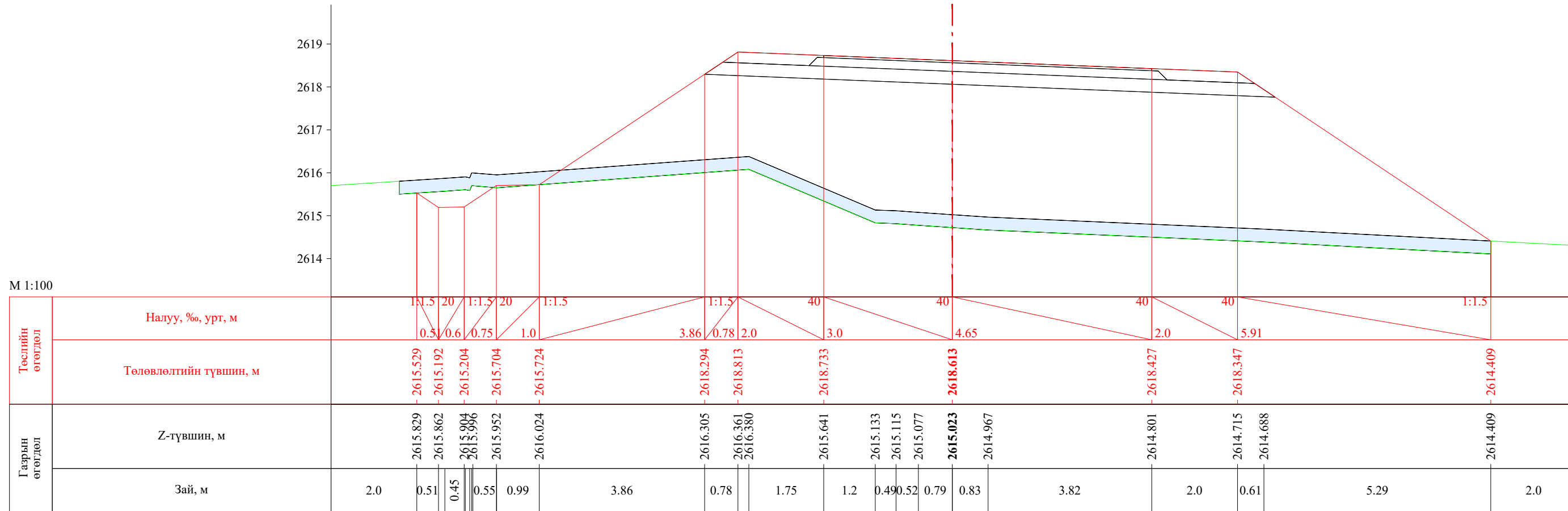

ПК 39+824.00

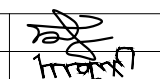
 УБ хот. СБД 8-р хороо, Залуучуудын Өргөн Чөлөө. 13-байр 6 тоот "ГЕО ЗУРАГЛАЛ" ХХК	Баруун босоо тэнхлэгийн авто замаас Ховд аймгийн Мөнххайрхан сум чиглэлийн 63.50км авто замын нарийвчилсан зураг төсөл			ХО		
	Захирал	Ж.Батнасан	 Хөндлөн огтлол	Масштаб: 1/100		
	Зур. Инженер	С.Анударь		Үе шат	Хуудас	Бүх хуудас
	Зур. Инженер	Б.Нэргүй	ЕГ шифр: - 22/06	А3	1289	2080
Шалгасан	Ж.Зориглон	ТГ шифр:	2022.10			

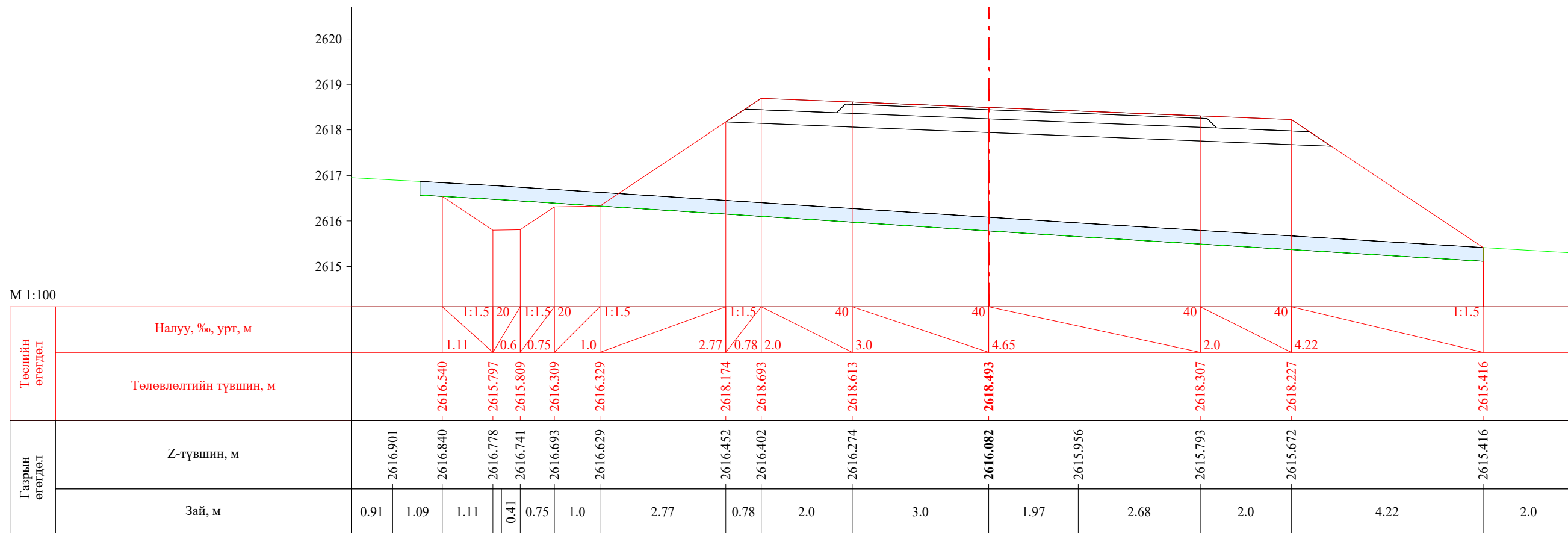

ПК 39+840.00

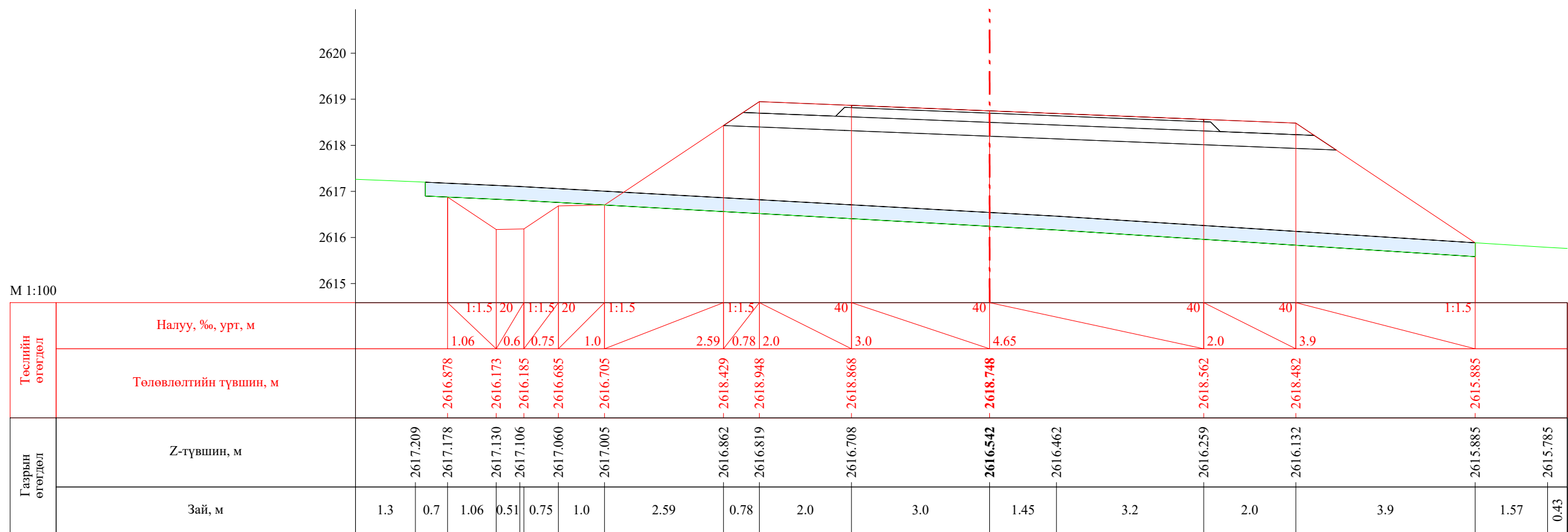

ПК 39+860.00

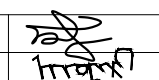
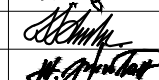
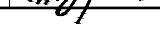
 УБ хот. СБД 8-р хороо, Залуучуудын Өргөн Чөлөө. 13-байр 6 тоот	Баруун босоо тэнхлэгийн авто замаас Ховд аймгийн Мөнххайрхан сум чиглэлийн 63.50км авто замын нарийвчилсан зураг төсөл			ХО		
	Захирал	Ж.Батнасан		Хөндлөн огтлол		
	Зур. Инженер	С.Анударь				
	Зур. Инженер	Б.Нэргүй		ЕГ шифр: - 22/06		
Шалгасан	Ж.Зориглон			ТГ шифр:		
			Масштаб: 1/100			
			Үе шат	Хуудас	Бүх хуудас	
			A3	1290	2080	
			2022.10			

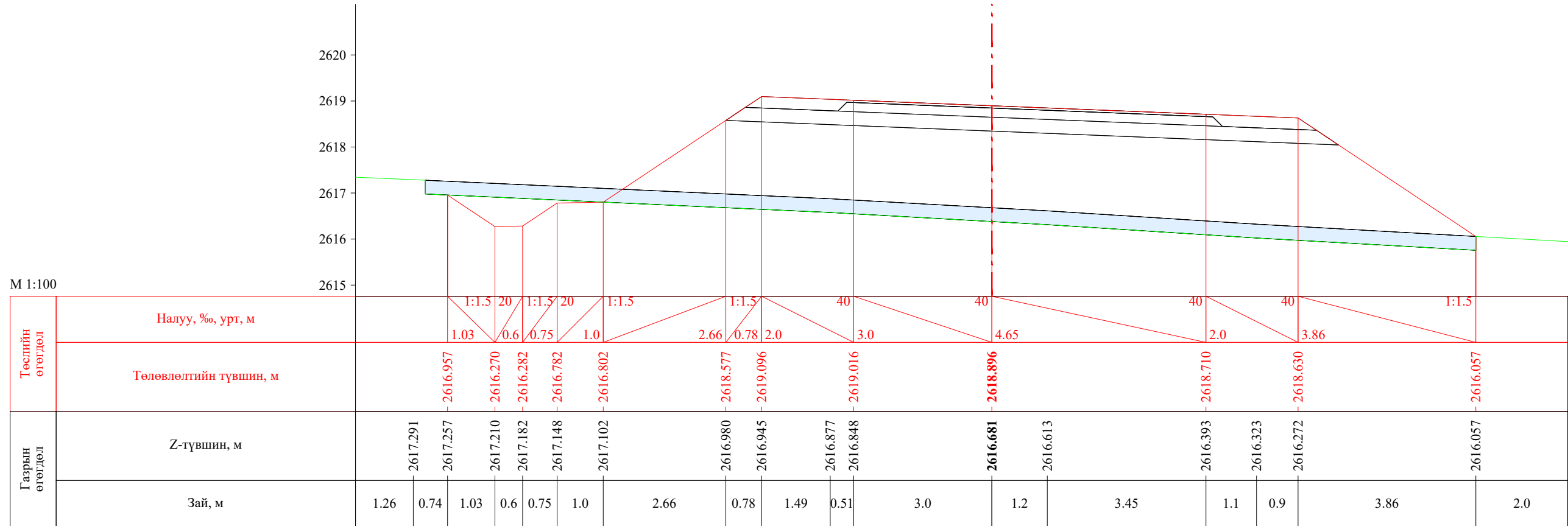

ПК 39+865.48

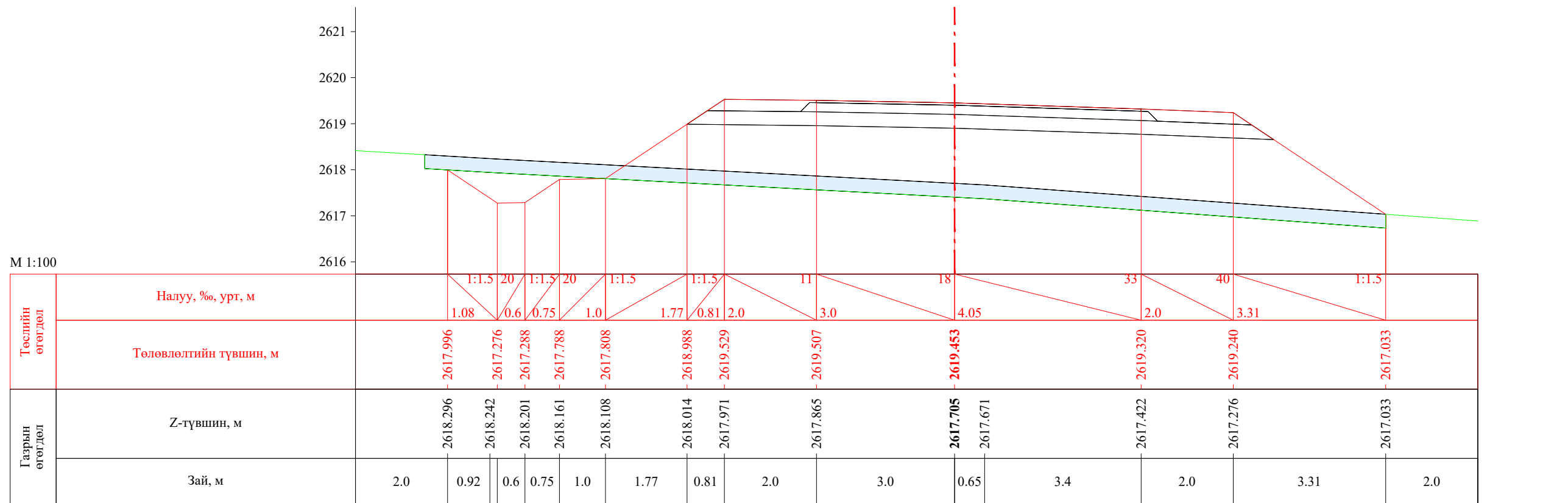

ПК 39+880.00

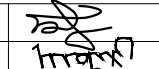
 УБ хот. СБД 8-р хороо, Залуучуудын Өргөн Чөлөө. 13-байр 6 тоот "ГЕО ЗУРАГЛАЛ" ХХК	Баруун босоо тэнхлэгийн авто замаас Ховд аймгийн Мөнххайрхан сум чиглэлийн 63.50км авто замын нарийвчилсан зураг төсөл			ХО		
	Захирал	Ж.Батнасан	 Хөндлөн огтлол	Масштаб: 1/100		
	Зур. Инженер	С.Анударь		Үе шат	Хуудас	Бүх хуудас
	Зур. Инженер	Б.Нэргүй	ЕГ шифр: - 22/06	А3	1291	2080
Шалгасан	Ж.Зориглон	ТГ шифр:	2022.10			

М 1:100

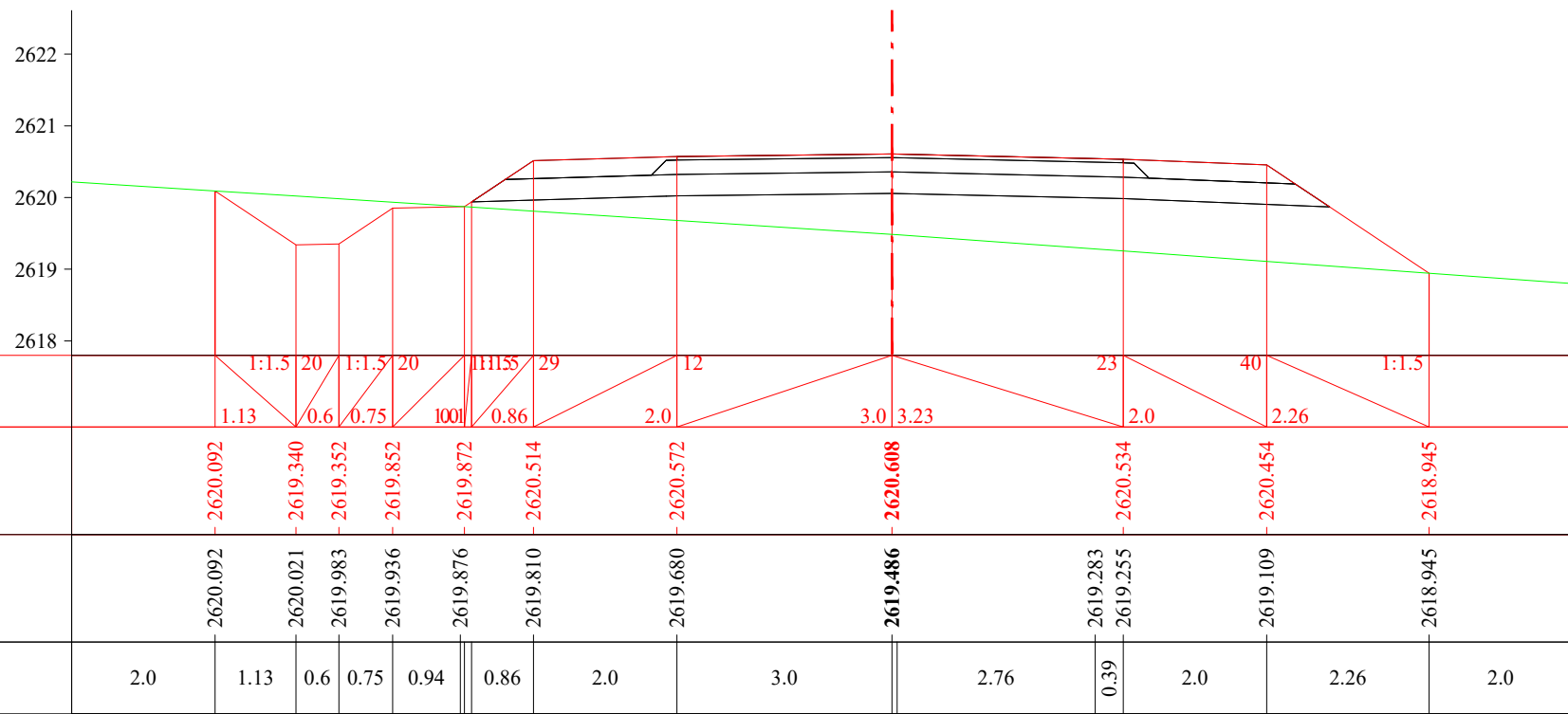

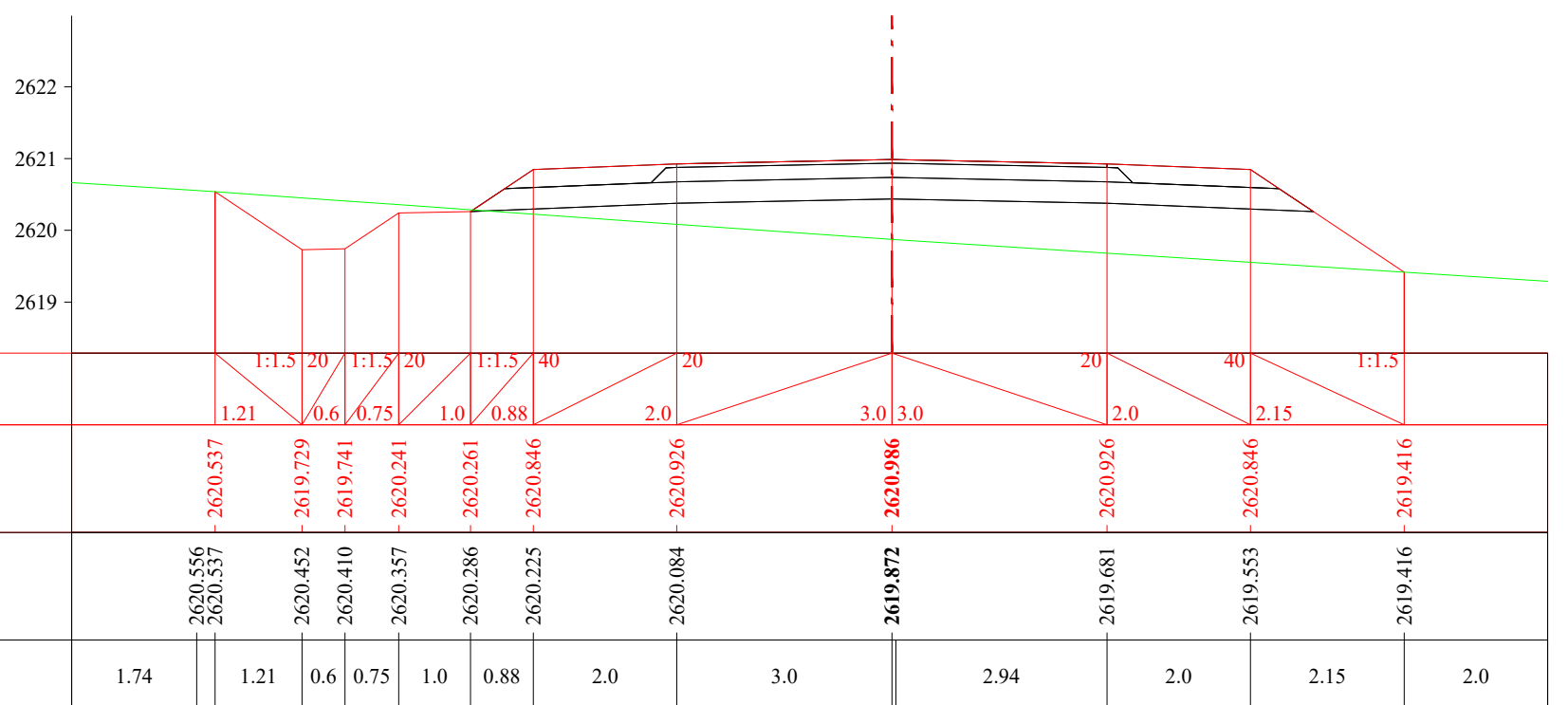

ПК 39+900.00

М 1:100

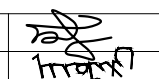

ПК 39+905.48

 УБ хот, СБД 8-р хороо, Залуучуудын Өргөн Чөлөө, 13-байр 6 тоот	Баруун босоо тэнхлэгийн авто замаас Ховд аймгийн Мөнххайрхан сум чиглэлийн 63.50км авто замын нарийвчилсан зураг төсөл			ХО		
	Захирал	Ж.Батнасан	 Хөндлөн огтлол	Масштаб: 1/100		
	Зур. Инженер	С.Анударь		Үе шат	Хуудас	Бүх хуудас
	Зур. Инженер	Б.Нэргүй		А3	1292	2080
"ГЕО ЗУРАГЛАЛ" ХХК	Шалгасан	Ж.Зориглон	 ТГ шифр:	2022.10		



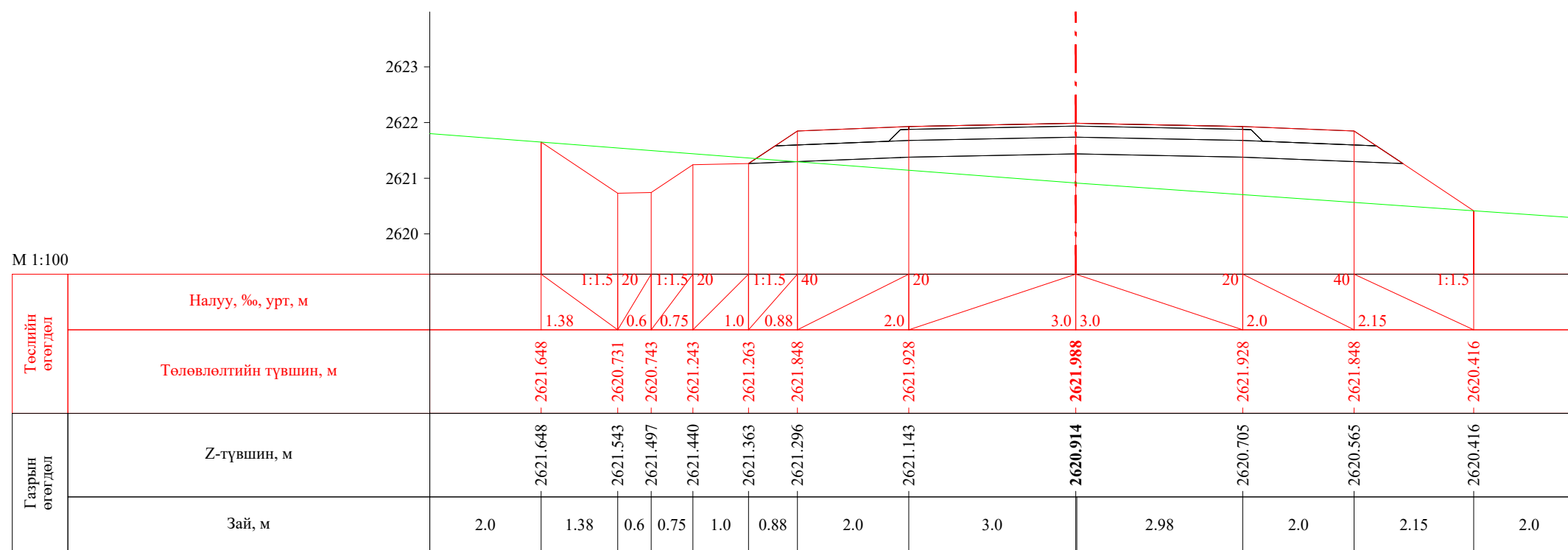

ПК 39+920.00

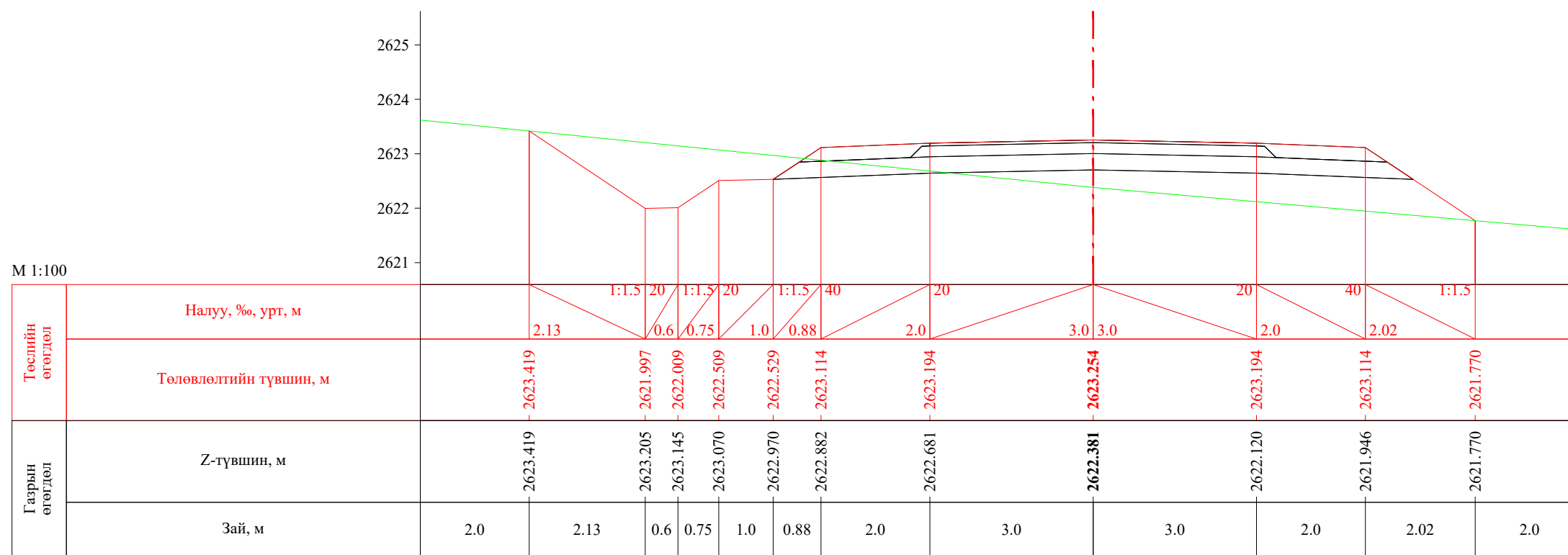

ПК 39+940.00

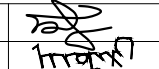
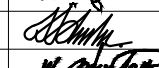
 УБ хот, СБД 8-р хороо, Залуучуудын Өргөн Чөлөө, 13-байр 6 тоот	Баруун босоо тэнхлэгийн авто замаас Ховд аймгийн Мөнххайрхан сум чиглэлийн 63.50км авто замын нарийвчилсан зураг төсөл			ХО		
	Захирал	Ж.Батнасан	 Хөндлөн огтлол	Масштаб: 1/100		
	Зур. Инженер	С.Анударь		Үе шат	Хуудас	Бүх хуудас
	Зур. Инженер	Б.Нэргүй	 ЕГ шифр: - 22/06	А3	1293	2080
Шалгасан	Ж.Зориглон	ТГ шифр:		2022.10		

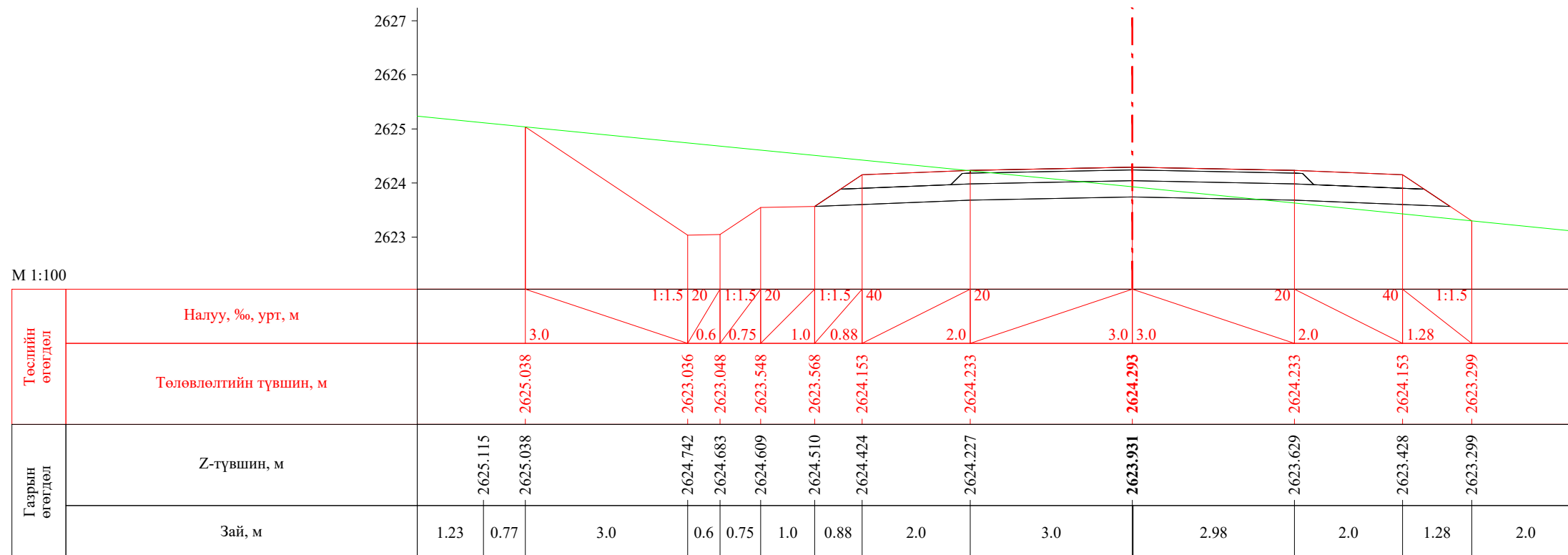

ПК 39+960.00

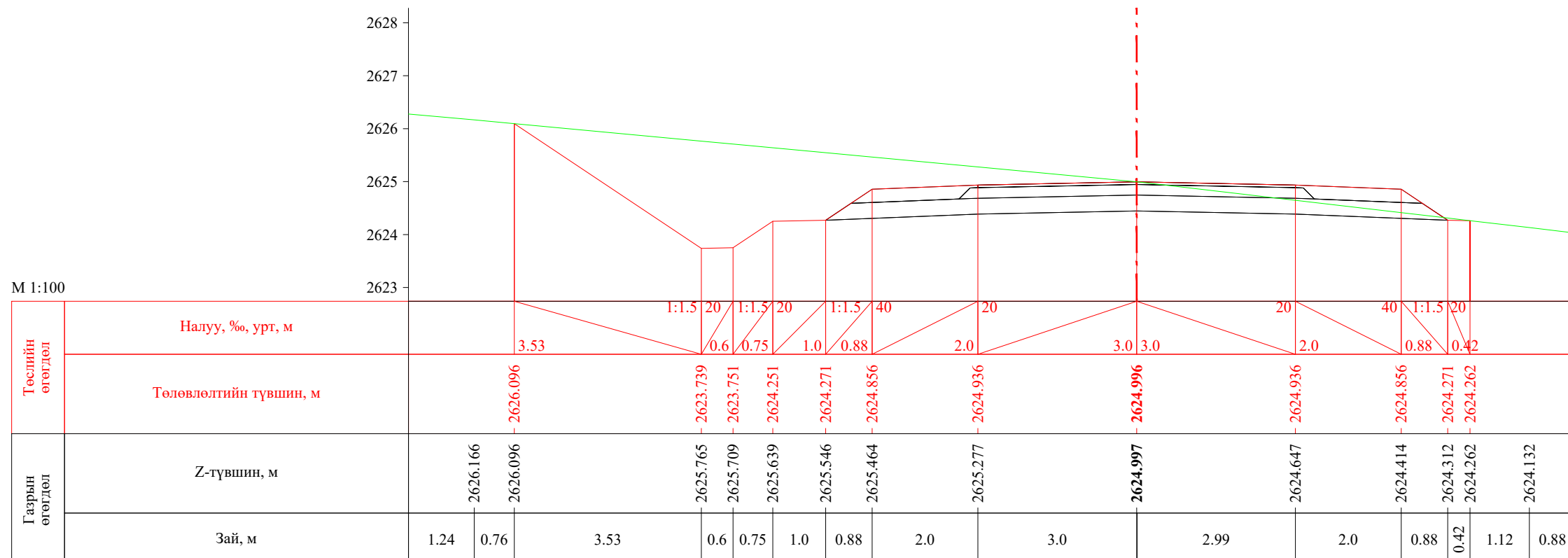

ПК 39+976.98

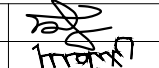
 УБ хот. СБД 8-р хороо, Залуучуудын Өргөн Чөлөө. 13-байр 6 тоот "ГЕО ЗУРАГЛАЛ" ХХК	Баруун босоо тэнхлэгийн авто замаас Ховд аймгийн Мөнххайрхан сум чиглэлийн 63.50км авто замын нарийвчилсан зураг төсөл			ХО		
	Захирал	Ж.Батнасан	 Хөндлөн огтлол	Масштаб: 1/100		
	Зур. Инженер	С.Анударь		Үе шат	Хуудас	Бүх хуудас
	Зур. Инженер	Б.Нэргүй	ЕГ шифр: - 22/06	А3	1294	2080
Шалгасан	Ж.Зориглон	ТГ шифр:	2022.10			



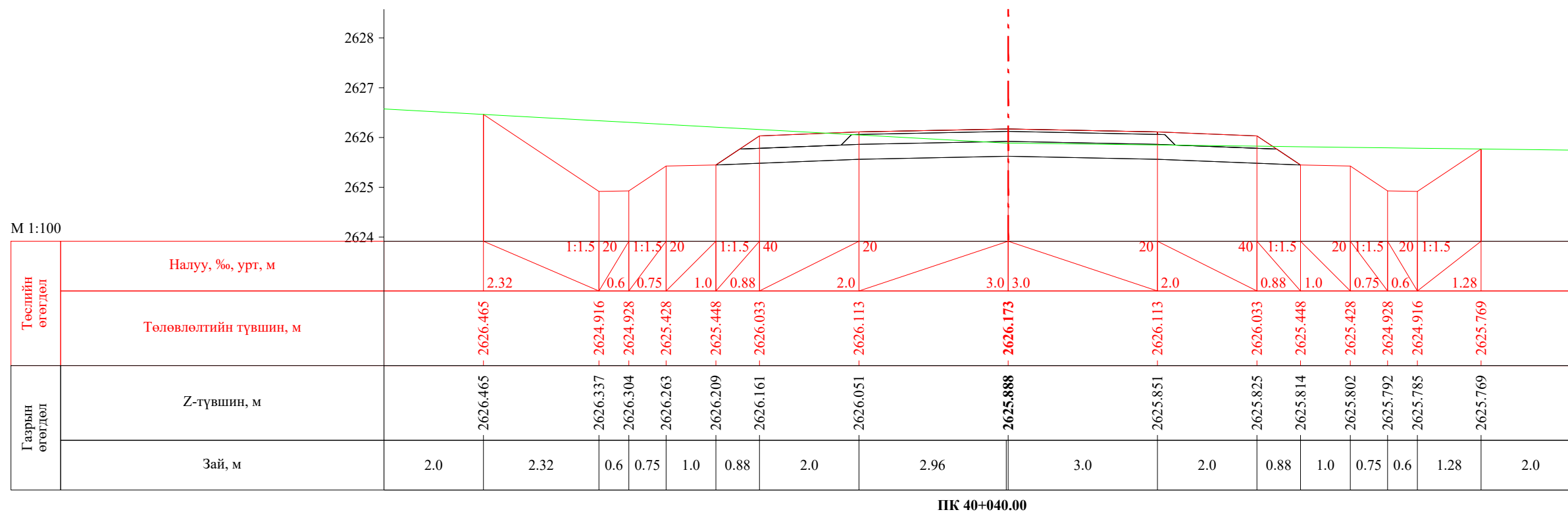
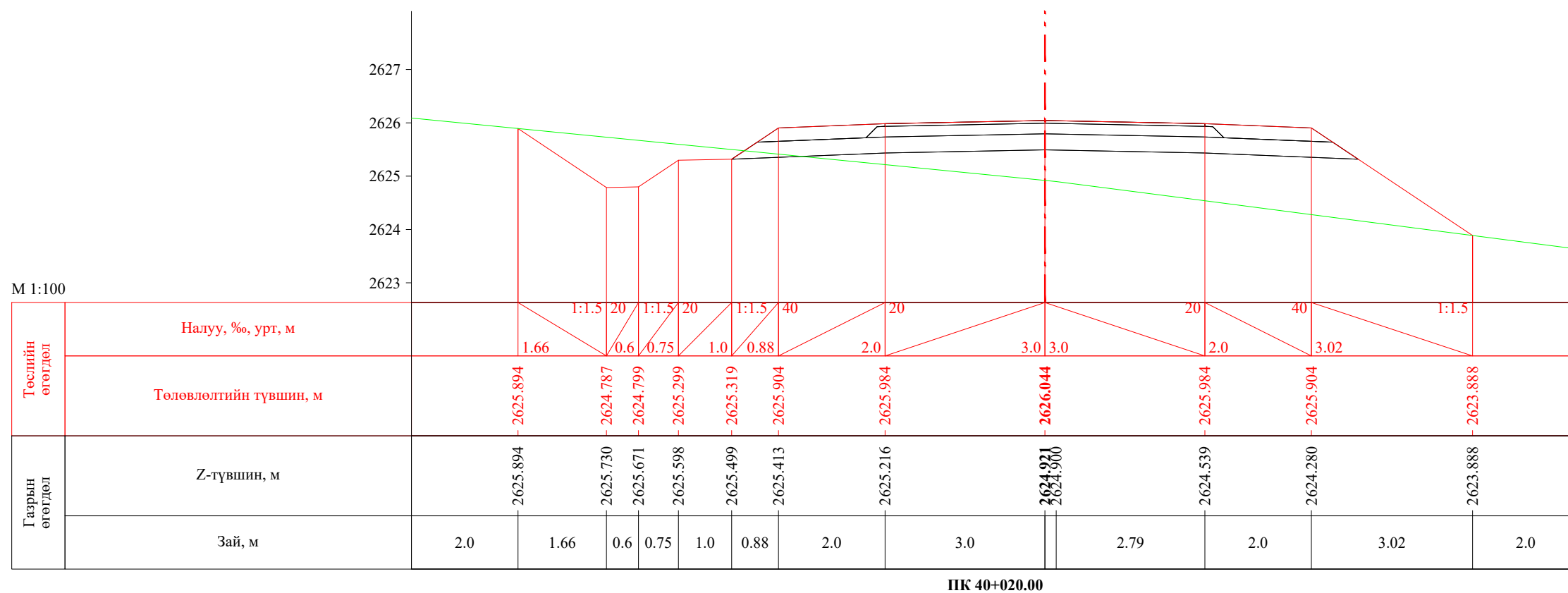

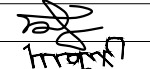

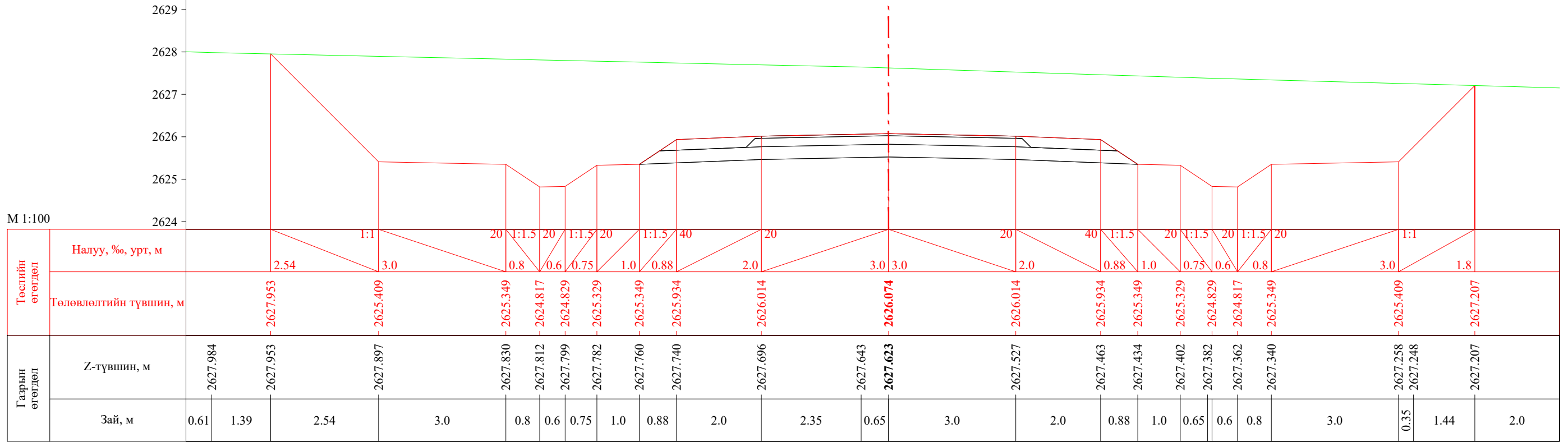
 УБ хот, СБД 8-р хороо, Залуучуудын Өргөн Чөлөө, 13-байр 6 тоот "ГЕО ЗУРАГЛАЛ" ХХК	Баруун босоо тэнхлэгийн авто замаас Ховд аймгийн Мөнххайрхан сум чиглэлийн 63.50км авто замын нарийвчилсан зураг төсөл			ХО		
	Захирал	Ж.Батнасан	 Хөндлөн огтлол	Масштаб: 1/100		
	Зур. Инженер	С.Анударь		Үе шат	Хуудас	Бүх хуудас
	Зур. Инженер	Б.Нэргүй	ЕГ шифр: - 22/06	А3	1296	2080
	Шалгасан	Ж.Зориглон	ТГ шифр:	2022.10		

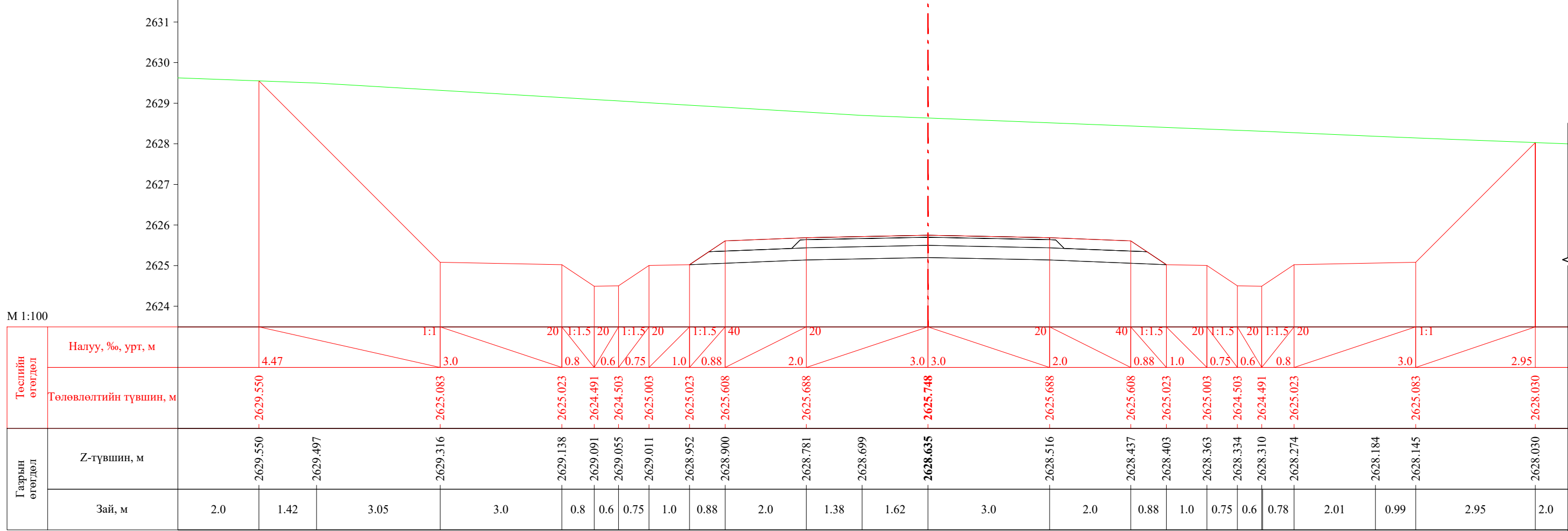

ПК 40+060.00



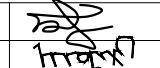

ПК 40+080.00

 УБ хот. СБД 8-р хороо, Залуучуудан Өргөн Чөлөө, 13-байр 6 тоот "ГЕО ЗУРАГЛАЛ" ХХК	Баруун босоо тэнхлэгийн авто замаас Ховд аймгийн Мөнххайрхан сум чиглэлийн 63.50км авто замын нарийвчилсан зураг төсөл			ХО		
	Захирал	Ж.Батнасан	 Хөндлөн огтлол	Масштаб: 1/100		
	Зур. Инженер	С.Анударь		Үе шат	Хуудас	Бүх хуудас
	Зур. Инженер	Б.Нэргүй	ЕГ шифр: - 22/06	А3	1297	2080
Шалгасан	Ж.Зориглон	ТГ шифр:	2022.10			

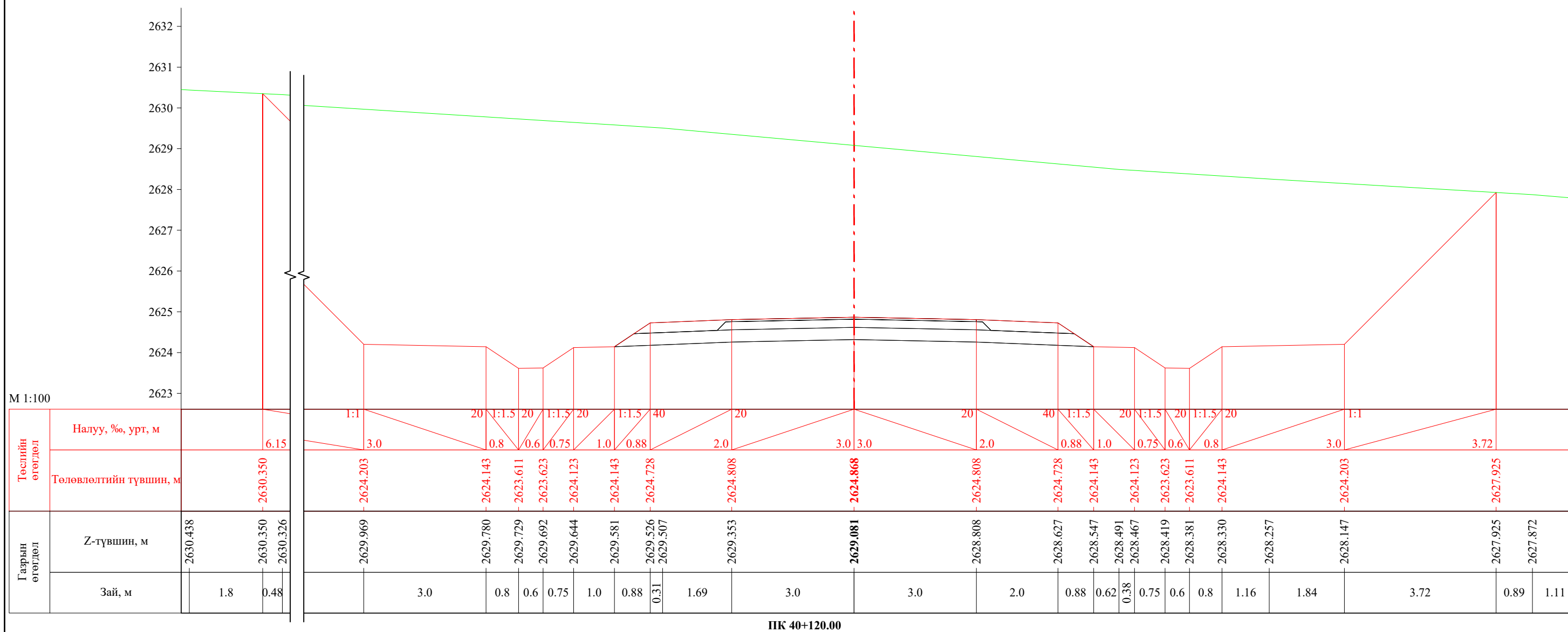

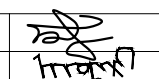

 УБ хот. СБД 8-р хороо, Залуучуудын Өргөн Чөлөө. 13-байр 6 тоот "ГЕО ЗУРАГЛАЛ" ХХК	Баруун босоо тэнхлэгийн авто замаас Ховд аймгийн Мөнххайрхан сум чиглэлийн 63.50км авто замын нарийвчилсан зураг төсөл			ХО		
	Захирал	Ж.Батнасан	 Хөндлөн огтлол	Масштаб: 1/100		
	Зур. Инженер	С.Анударь		Үе шат	Хуудас	Бүх хуудас
	Зур. Инженер	Б.Нэргүй	 ЕГ шифр: - 22/06	А3	1299	2080
Шалгасан	Ж.Зориглон	 ТГ шифр:	2022.10			



Баруун босоо тэнхлэгийн авто замаас Ховд аймгийн Мөнххайрхан сум чиглэлийн 63.50км авто замын нарийвчилсан зураг төсөл

Л

М 1:100

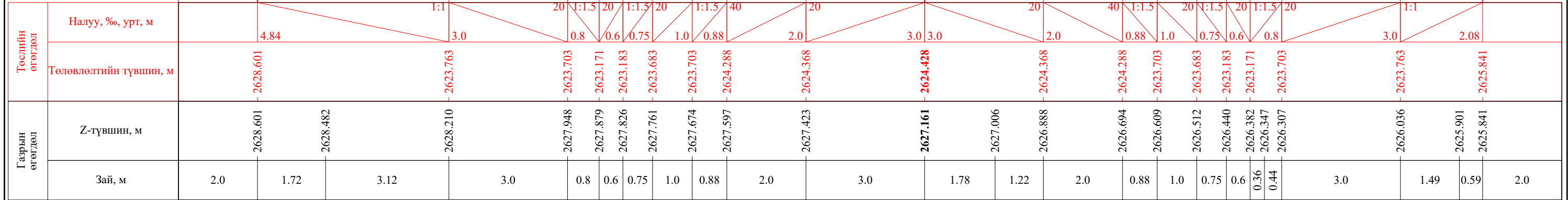

ПК 40+140.00

М 1:100

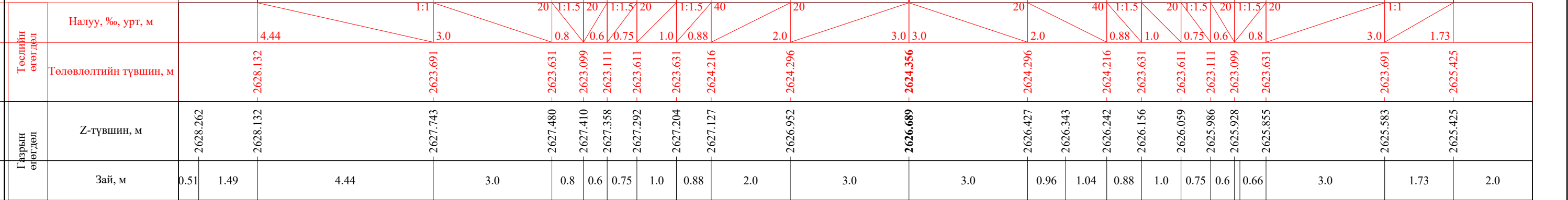

ПК 40+143.18

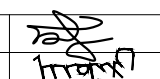
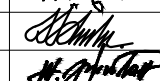
 УБ хот. СБД 8-р хороо, Залуучуудын Өргөн Чөлөө. 13-байр 6 тоот "ГЕО ЗУРАГЛАЛ" ХХК	Баруун босоо тэнхлэгийн авто замаас Ховд аймгийн Мөнххайрхан сум чиглэлийн 63.50км авто замын нарийвчилсан зураг төсөл			ХО		
	Захирал	Ж.Батнасан		Хөндлөн огтлол		
	Зур. Инженер	С.Анударь				
	Зур. Инженер	Б.Нэргүй		ЕГ шифр: - 22/06		
Шалгасан	Ж.Зориглон	ТГ шифр:				
			Масштаб: 1/100			
			Үе шат	Хуудас	Бүх хуудас	
			A3	1300	2080	
			2022.10			

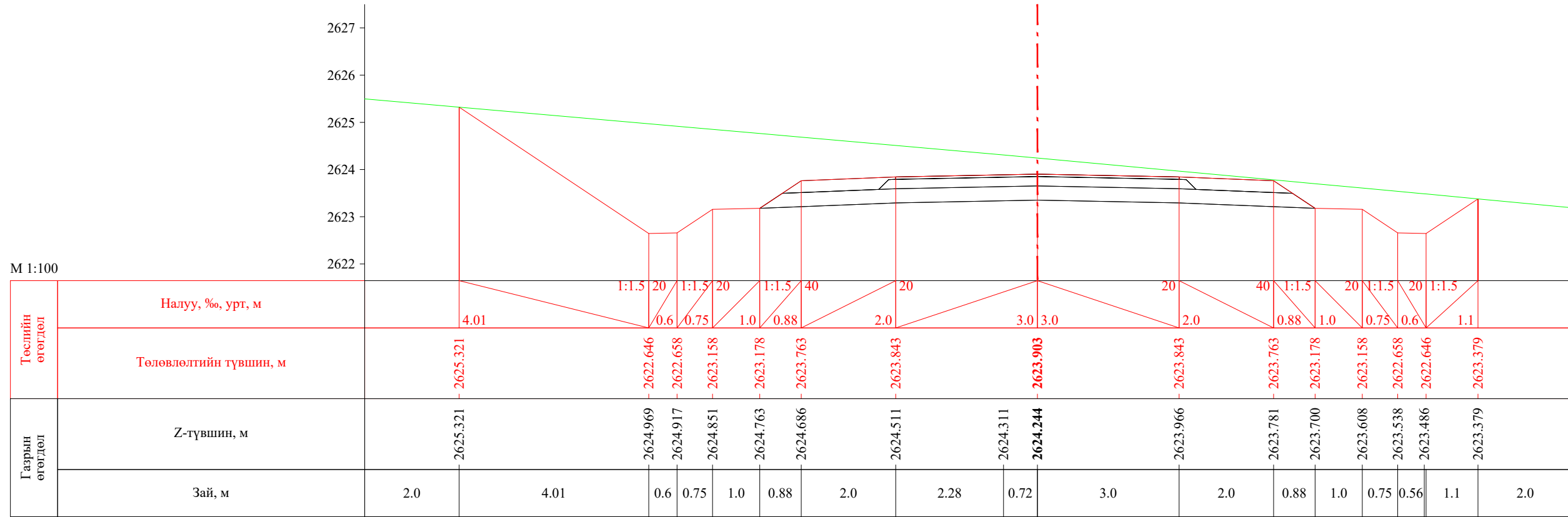

ПК 40+160.00

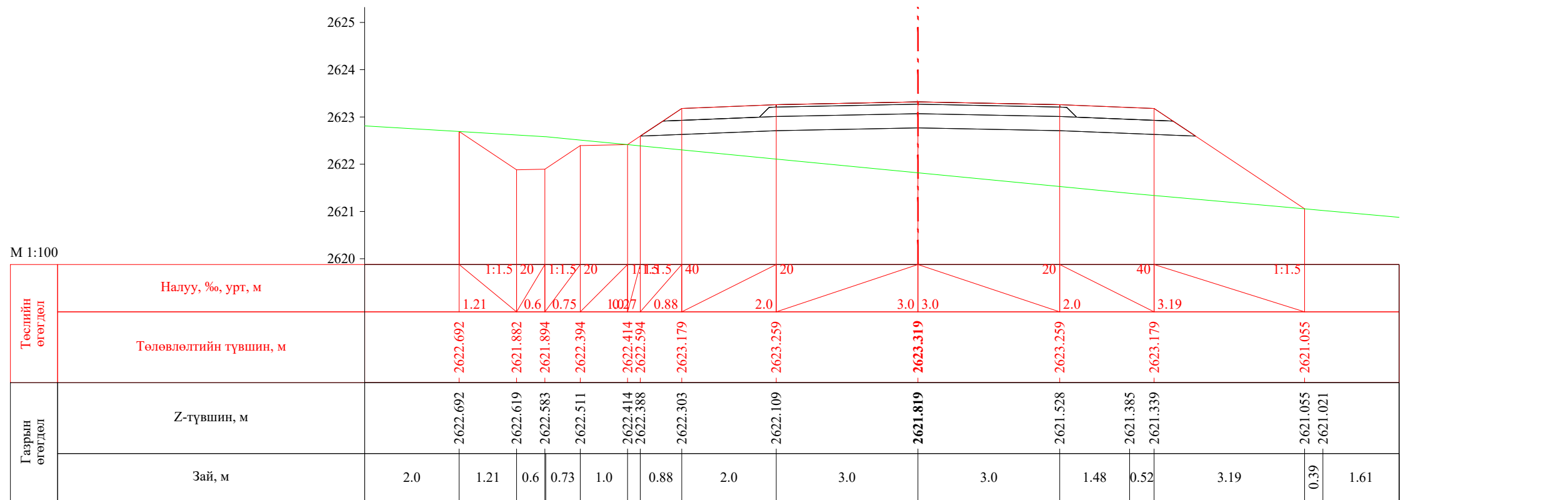

ПК 40+177.09

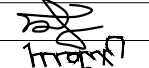

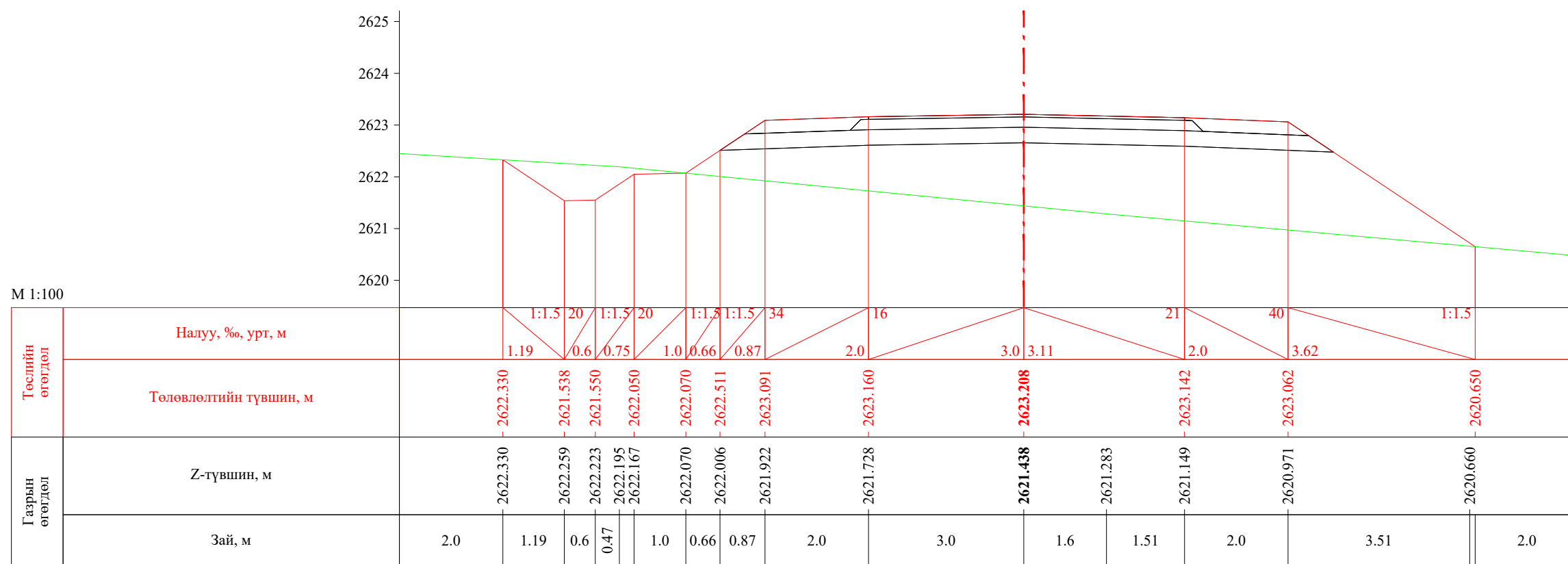
 УБ хот. СБД 8-р хороо, Залуучуудын Өргөн Чөлөө. 13-байр 6 тоот "ГЕО ЗУРАГЛАЛ" ХХК	Баруун босоо тэнхлэгийн авто замаас Ховд аймгийн Мөнххайрхан сум чиглэлийн 63.50км авто замын нарийвчилсан зураг төсөл			ХО		
	Захирал	Ж.Батнасан	 Хөндлөн огтлол	Масштаб: 1/100		
	Зур. Инженер	С.Анударь		Үе шат	Хуудас	Бүх хуудас
	Зур. Инженер	Б.Нэргүй	ЕГ шифр: - 22/06	А3	1301	2080
Шалгасан	Ж.Зориглон	ТГ шифр:	2022.10			

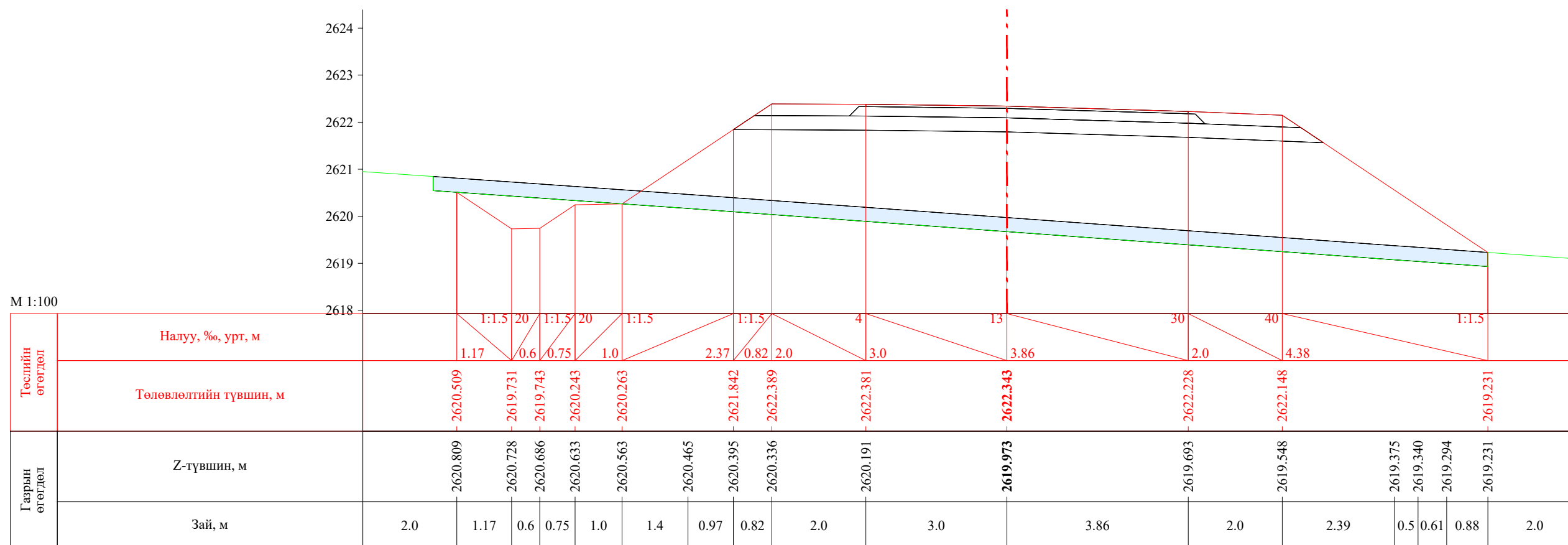

ПК 40+180.00

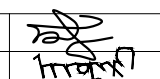

ПК 40+200.00

 УБ хот. СБД 8-р хороо, Залуучуудын Өргөн Чөлөө, 13-байр 6 тоот	Баруун босоо тэнхлэгийн авто замаас Ховд аймгийн Мөнххайрхан сум чиглэлийн 63.50км авто замын нарийвчилсан зураг төсөл			ХО		
	Захирал	Ж.Батнасан		Хөндлөн огтлол		
	Зур. Инженер	С.Анударь				
	Зур. Инженер	Б.Нэргүй		ЕГ шифр: - 22/06		
Шалгасан	Ж.Зориглон	ТГ шифр:				
			Масштаб: 1/100			
			Үе шат	Хуудас	Бүх хуудас	
			A3	1302	2080	
			2022.10			

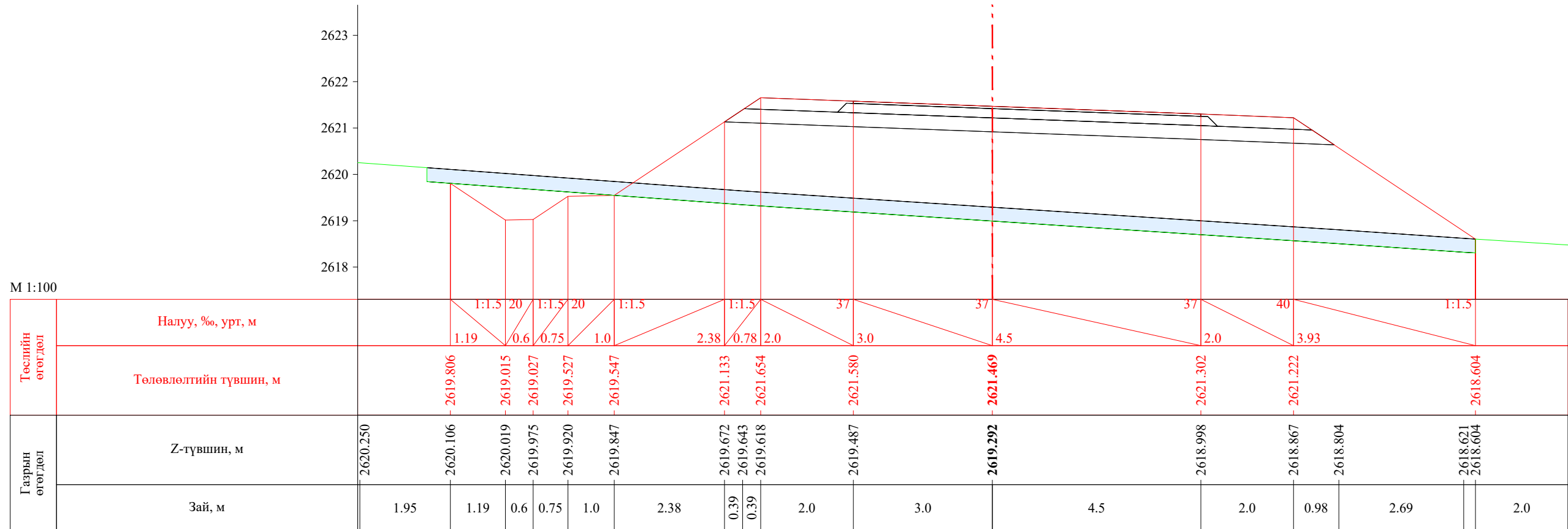

ПК 40+217.09

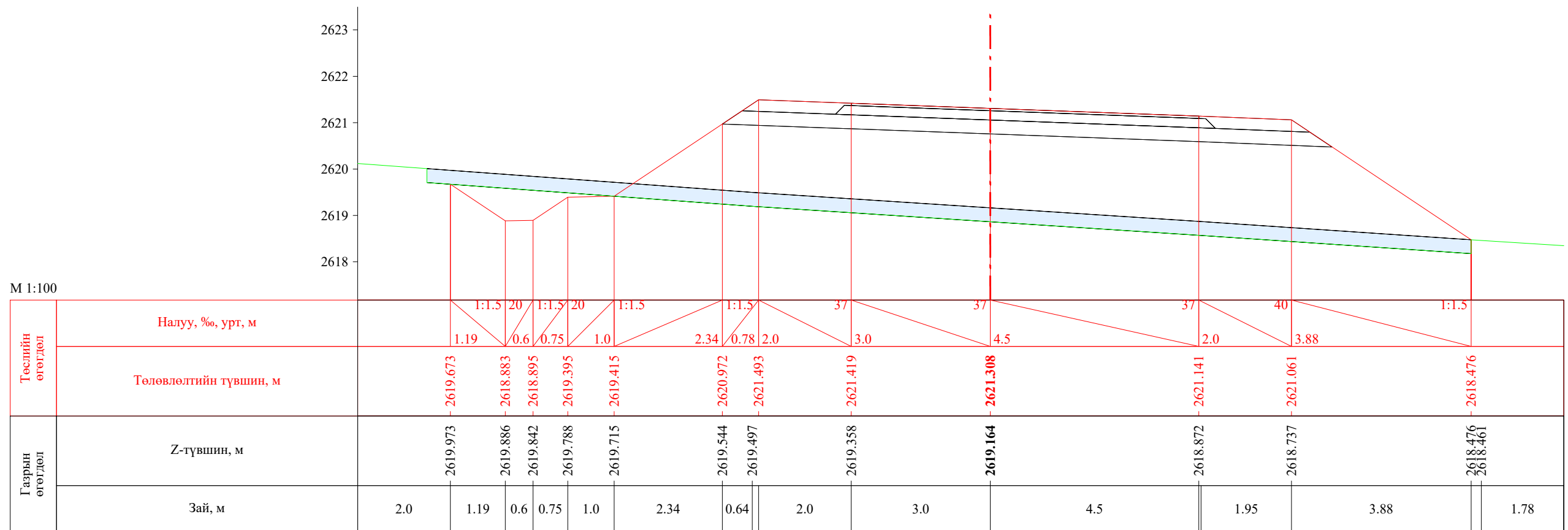

ПК 40+220.00

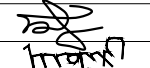
 УБ хот. СБД 8-р хороо, Залуучуудын Өргөн Чөлөө. 13-байр 6 тоот "ГЕО ЗУРАГЛАЛ" ХХК	Баруун босоо тэнхлэгийн авто замаас Ховд аймгийн Мөнххайрхан сум чиглэлийн 63.50км авто замын нарийвчилсан зураг төсөл			ХО		
	Захирал	Ж.Батнасан	 Хөндлөн огтлол	Масштаб: 1/100		
	Зур. Инженер	С.Анударь		Үе шат	Хуудас	Бүх хуудас
	Зур. Инженер	Б.Нэргүй	ЕГ шифр: - 22/06	А3	1303	2080
Шалгасан	Ж.Зориглон	ТГ шифр:	2022.10			

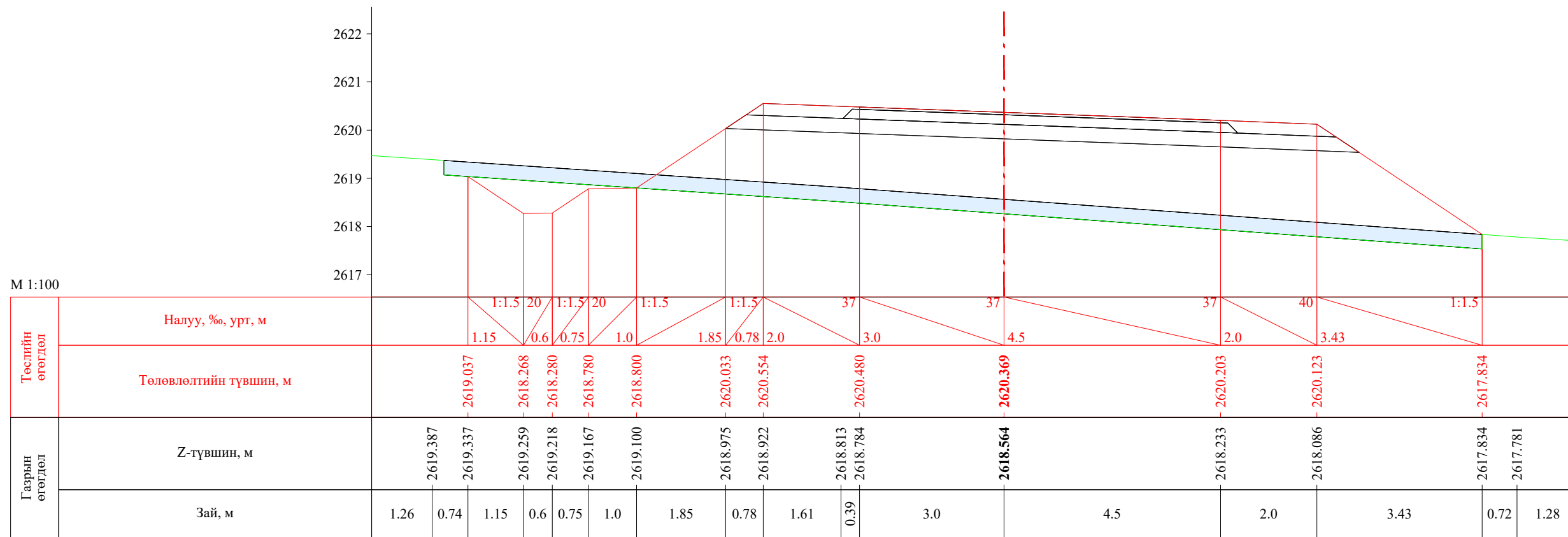

ПК 40+240.00

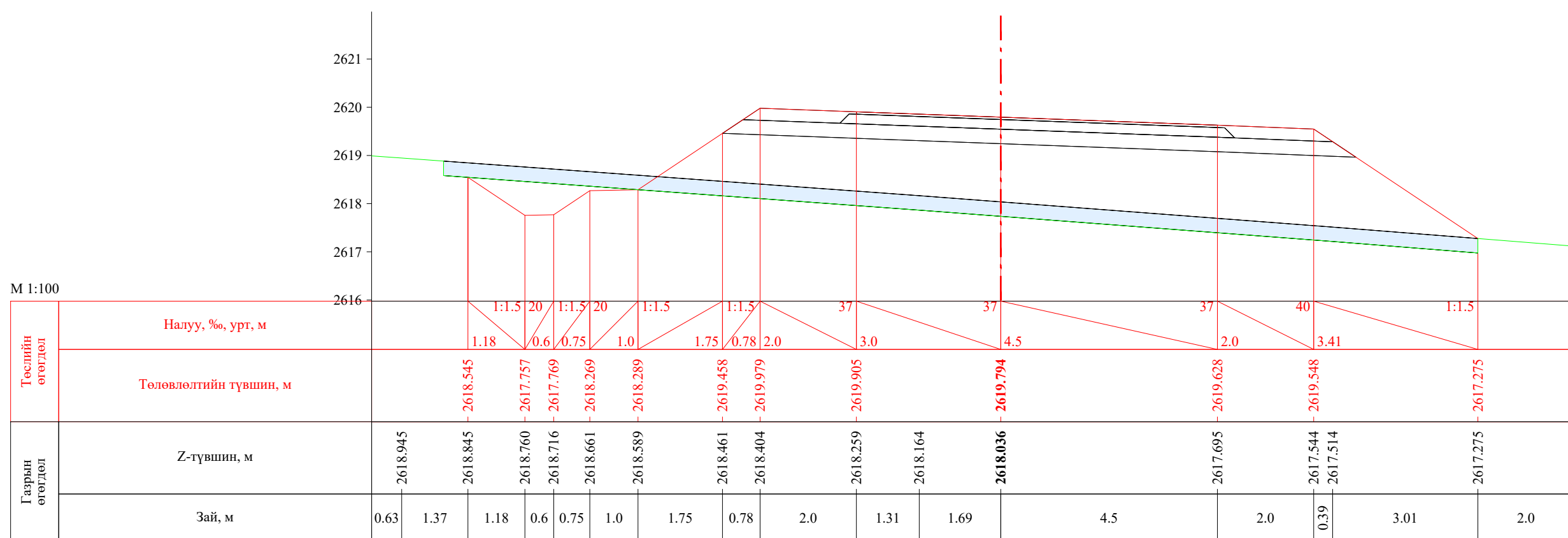

ПК 40+260.00

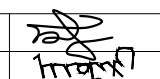
 УБ хот. СБД 8-р хороо, Залуучуудын Өргөн Чөлөө. 13-байр 6 тоот "ГЕО ЗУРАГЛАЛ" ХХК	Баруун босоо тэнхлэгийн авто замаас Ховд аймгийн Мөнххайрхан сум чиглэлийн 63.50км авто замын нарийвчилсан зураг төсөл			ХО		
	Захирал	Ж.Батнасан	 Хөндлөн огтлол	Масштаб: 1/100		
	Зур. Инженер	С.Анударь		Үе шат	Хуудас	Бүх хуудас
	Зур. Инженер	Б.Нэргүй	ЕГ шифр: - 22/06	А3	1304	2080
Шалгасан	Ж.Зориглон	ТГ шифр:	2022.10			

М 1:100

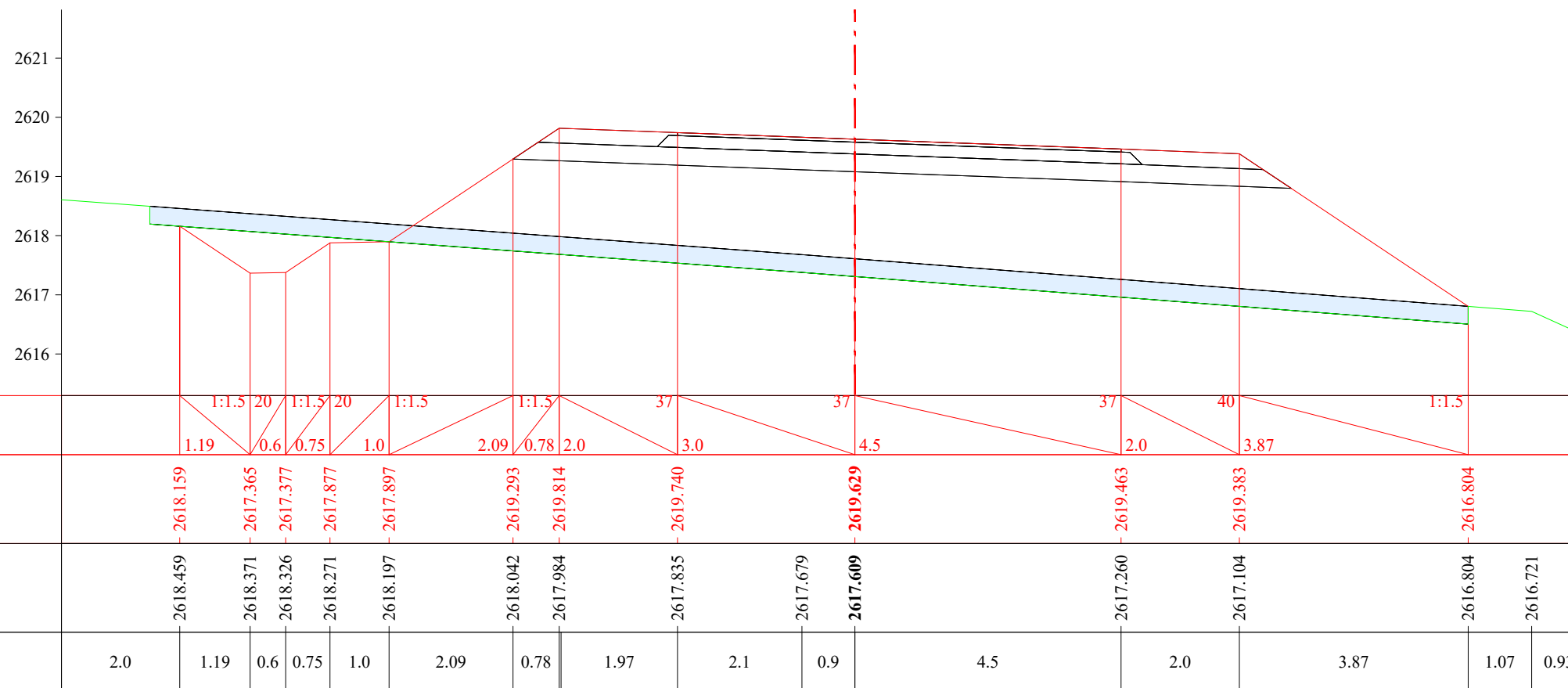

ПК 40+271.38

М 1:100

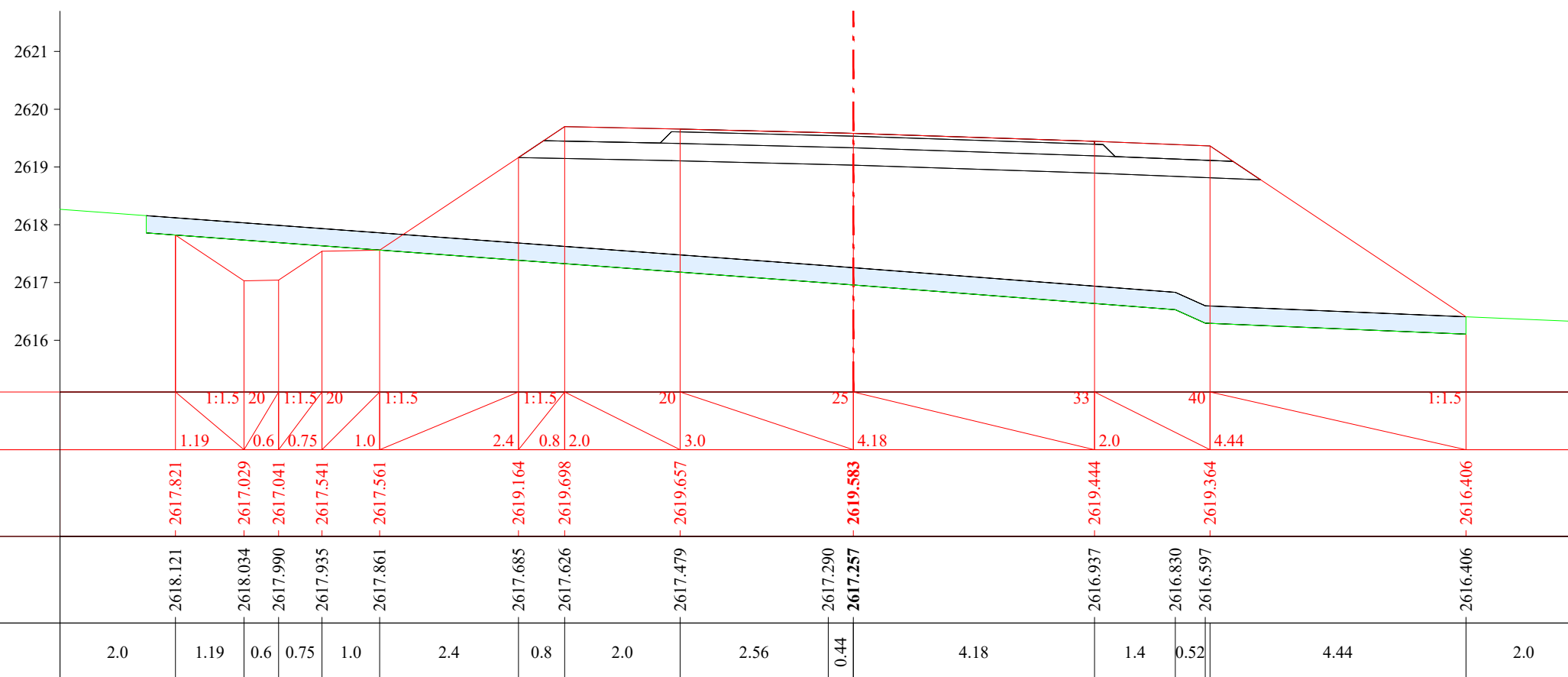

ПК 40+280.00

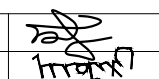

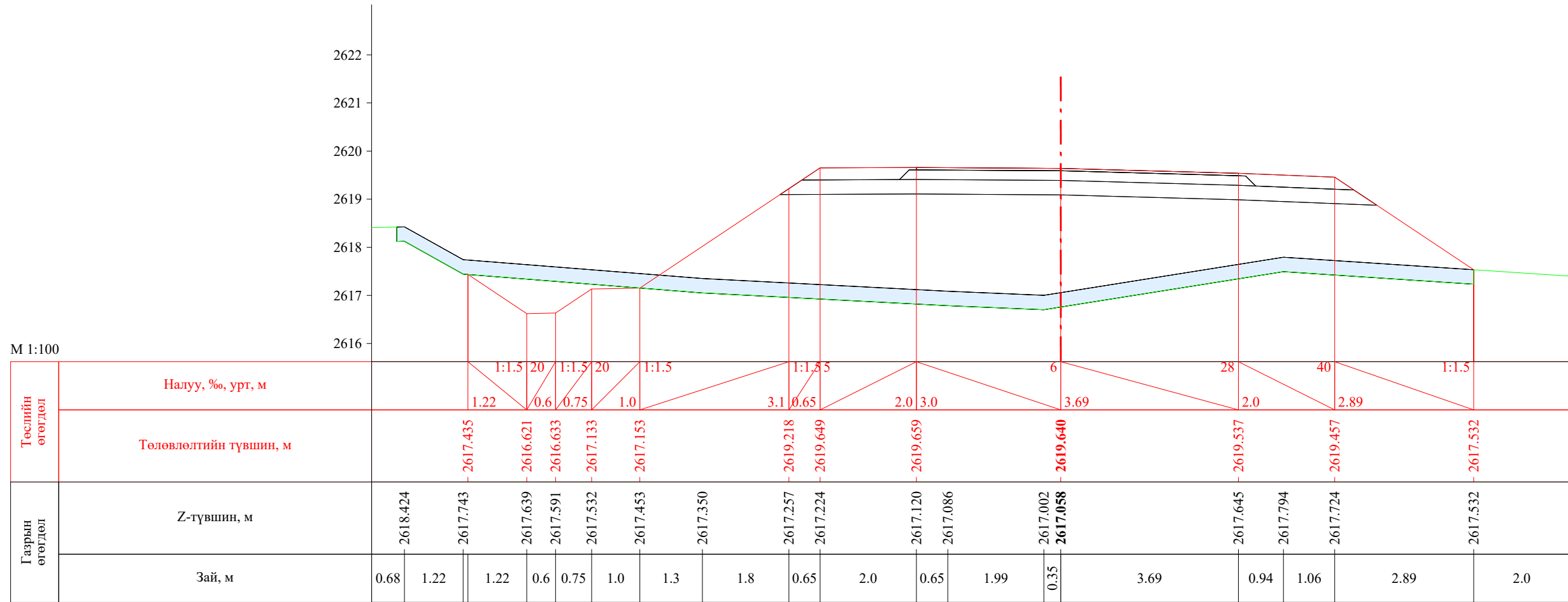
 УБ хот. СБД 8-р хороо, Залуучуудын Өргөн Чөлөө. 13-байр 6 тоот "ГЕО ЗУРАГЛАЛ" ХХК	Баруун босоо тэнхлэгийн авто замаас Ховд аймгийн Мөнххайрхан сум чиглэлийн 63.50км авто замын нарийвчилсан зураг төсөл			ХО		
	Захирал	Ж.Батнасан	 Хөндлөн огтлол	Масштаб: 1/100		
	Зур. Инженер	С.Анударь		Үе шат	Хуудас	Бүх хуудас
	Зур. Инженер	Б.Нэргүй	ЕГ шифр: - 22/06	А3	1305	2080
Шалгасан	Ж.Зориглон	ТГ шифр:	2022.10			

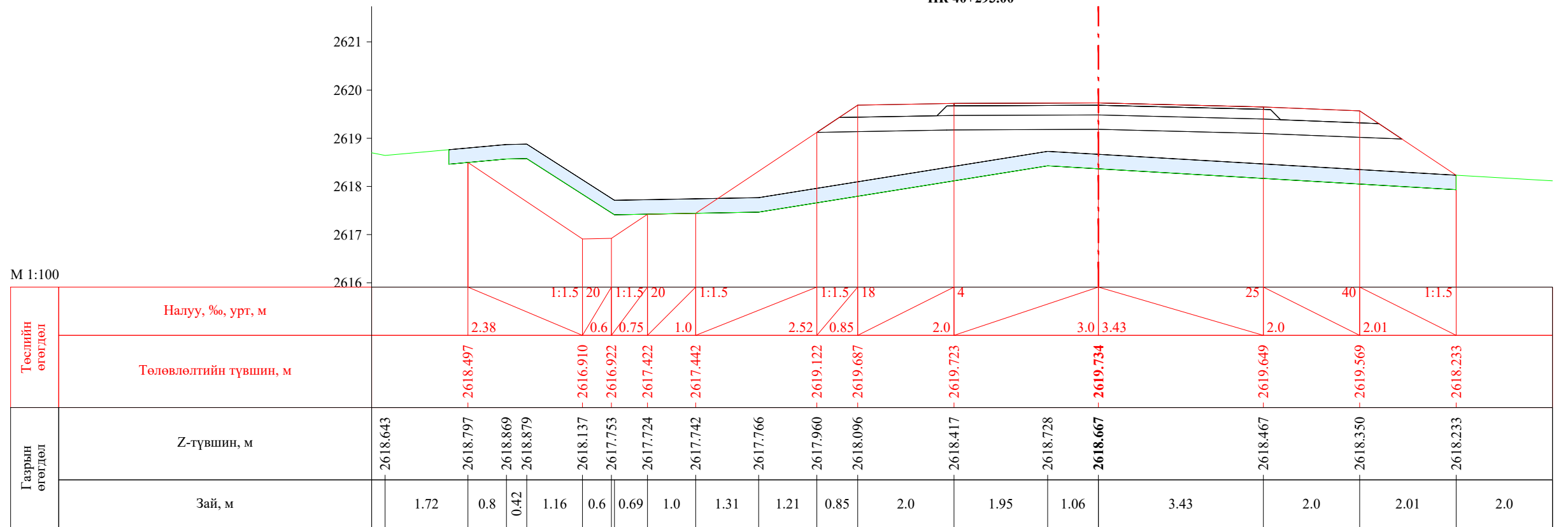

ПК 40+293.00

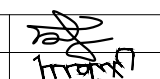

ПК 40+300.00

 УБ хот. СБД 8-р хороо, Залуучуудан Өргөн Чөлөө, 13-байр 6 тоот "ГЕО ЗУРАГЛАЛ" ХХК	Баруун босоо тэнхлэгийн авто замаас Ховд аймгийн Мөнххайрхан сум чиглэлийн 63.50км авто замын нарийвчилсан зураг төсөл			ХО		
	Захирал	Ж.Батнасан	 Хөндлөн огтлол	Масштаб: 1/100		
	Зур. Инженер	С.Анударь		Үе шат	Хуудас	Бүх хуудас
	Зур. Инженер	Б.Нэргүй		А3	1306	2080
	Шалгасан	Ж.Зориглон	 ЕГ шифр: - 22/06 ТГ шифр:	2022.10		



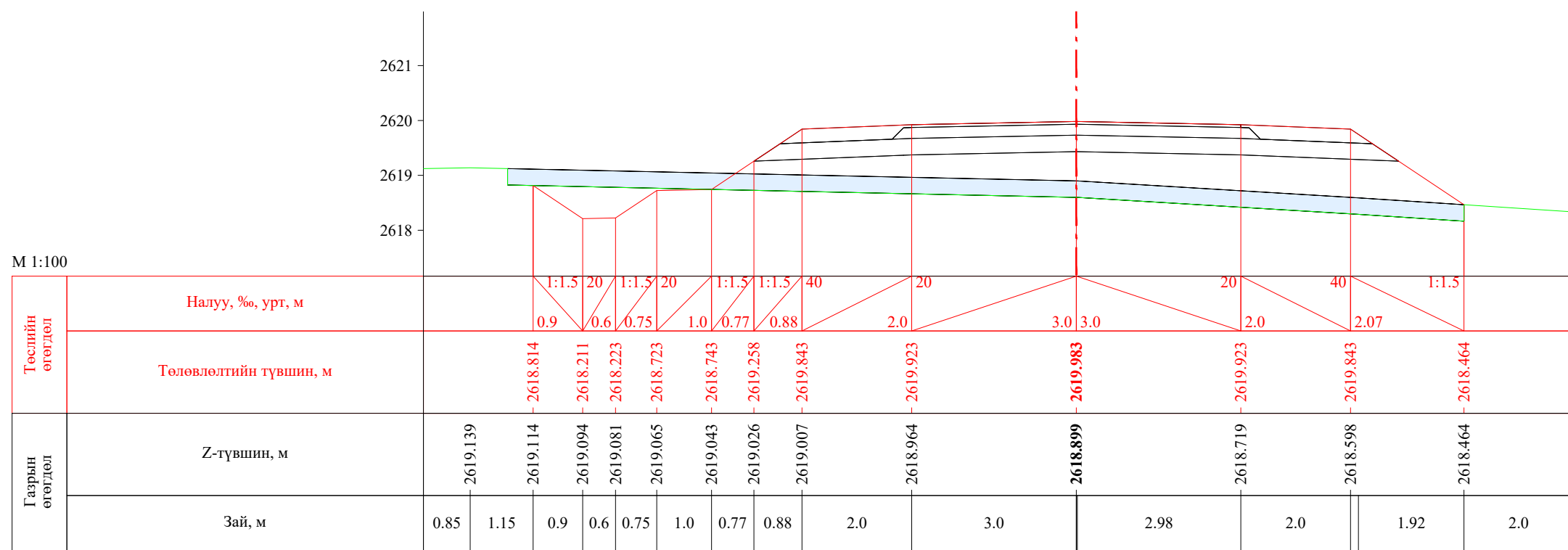

ПК 40+311.38

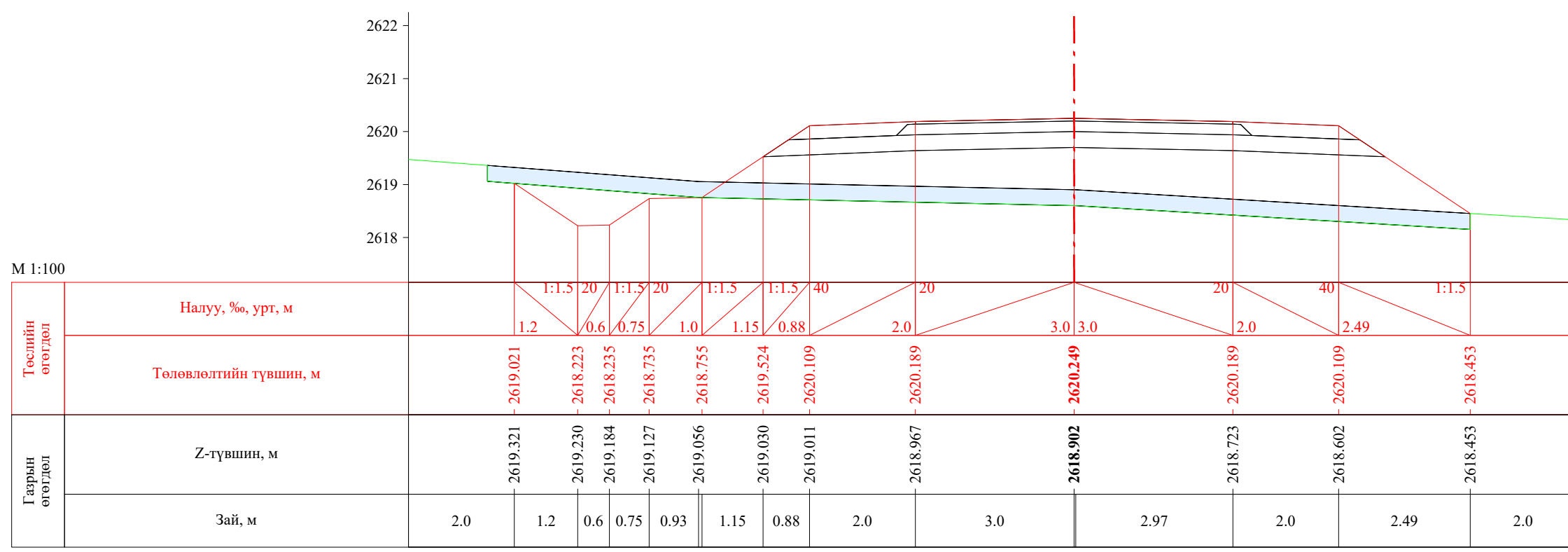

ПК 40+320.00

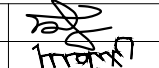
 УБ хот, СБД 8-р хороо, Залуучуудын Өргөн Чөлөө, 13-байр 6 тоот	Баруун босоо тэнхлэгийн авто замаас Ховд аймгийн Мөнххайрхан сум чиглэлийн 63.50км авто замын нарийвчилсан зураг төсөл			ХО		
	Захирал	Ж.Батнасан	 Хөндлөн огтлол	Масштаб: 1/100		
	Зур. Инженер	С.Анударь		Үе шат	Хуудас	Бүх хуудас
	Зур. Инженер	Б.Нэргүй	ЕГ шифр: - 22/06	А3	1307	2080
"ГЕО ЗУРАГЛАЛ" ХХК	Шалгасан	Ж.Зориглон	ТГ шифр:	2022.10		

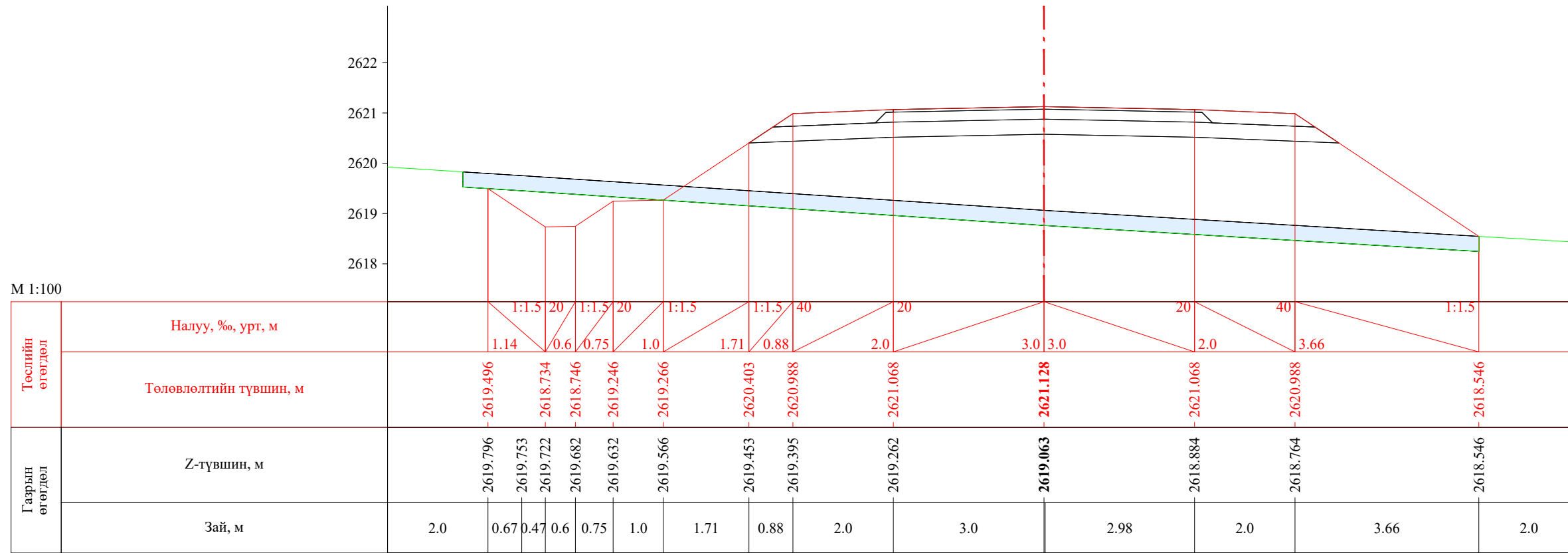

ПК 40+340.00

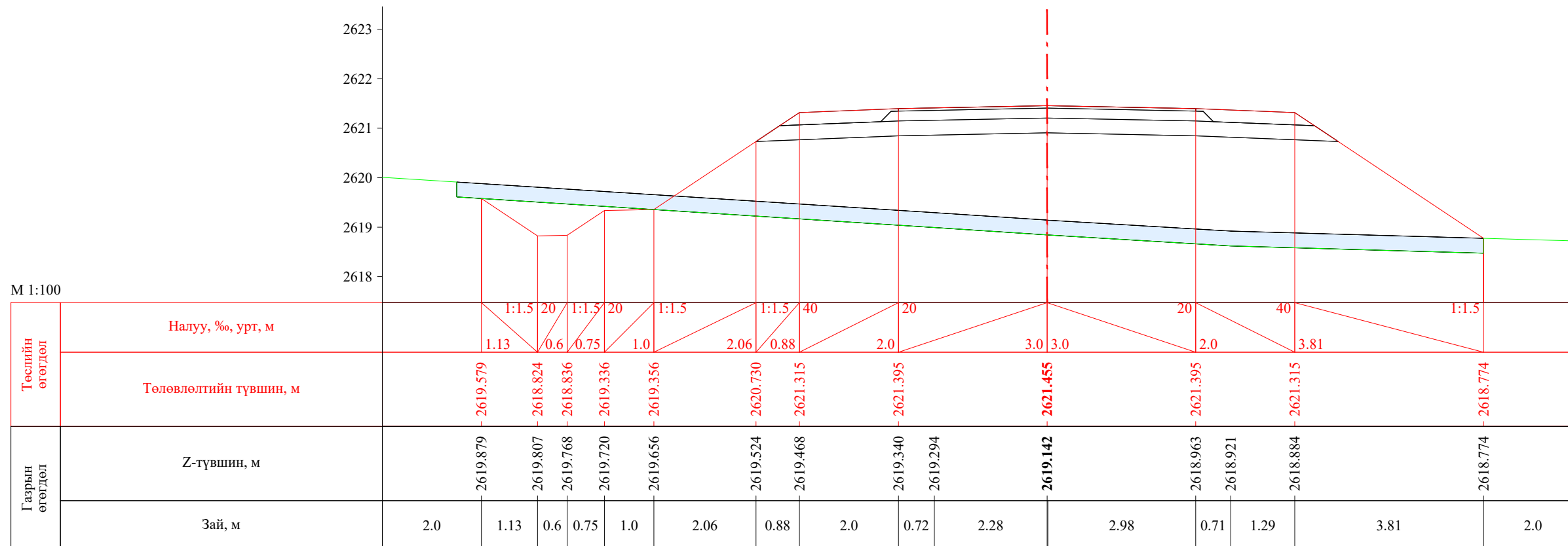

ПК 40+346.18

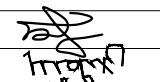
 УБ хот. СБД 8-р хороо, Залуучуудын Өргөн Чөлөө. 13-байр 6 тоот "ГЕО ЗУРАГЛАЛ" ХХК	Баруун босоо тэнхлэгийн авто замаас Ховд аймгийн Мөнххайрхан сум чиглэлийн 63.50км авто замын нарийвчилсан зураг төсөл			ХО		
	Захирал	Ж.Батнасан	 Хөндлөн огтлол	Масштаб: 1/100		
	Зур. Инженер	С.Анударь		Үе шат	Хуудас	Бүх хуудас
	Зур. Инженер	Б.Нэргүй	ЕГ шифр: - 22/06	А3	1308	2080
Шалгасан	Ж.Зориглон	ТГ шифр:	2022.10			

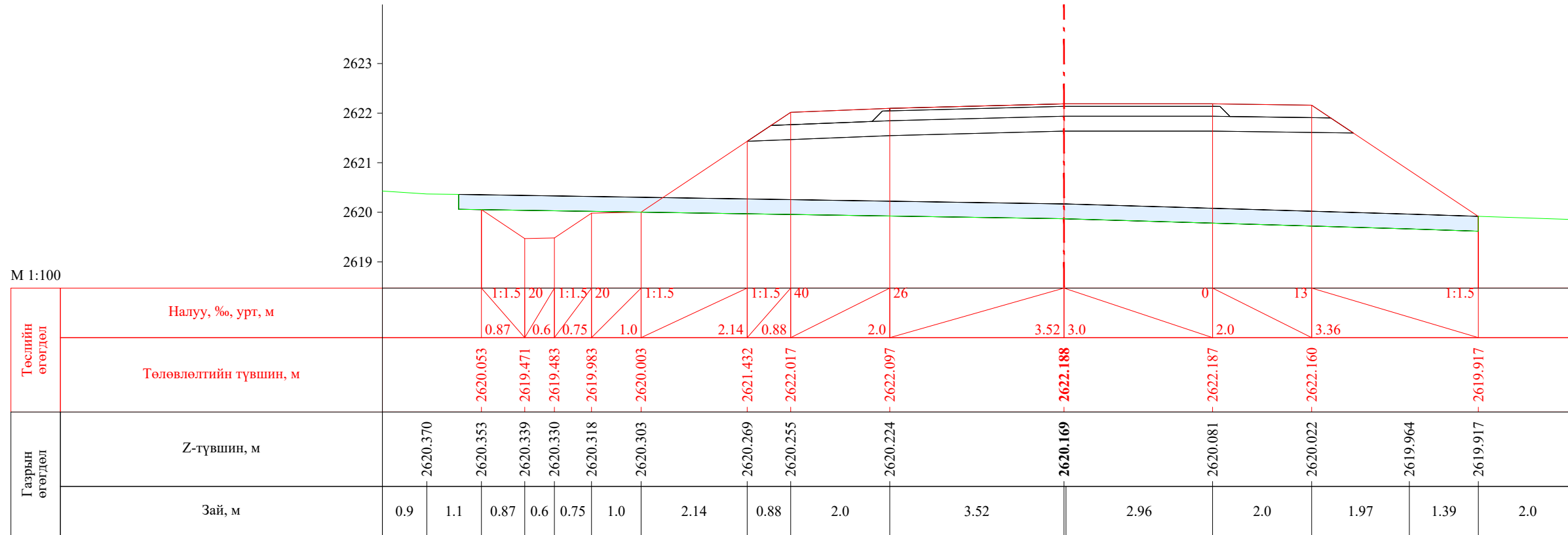

ПК 40+360.00

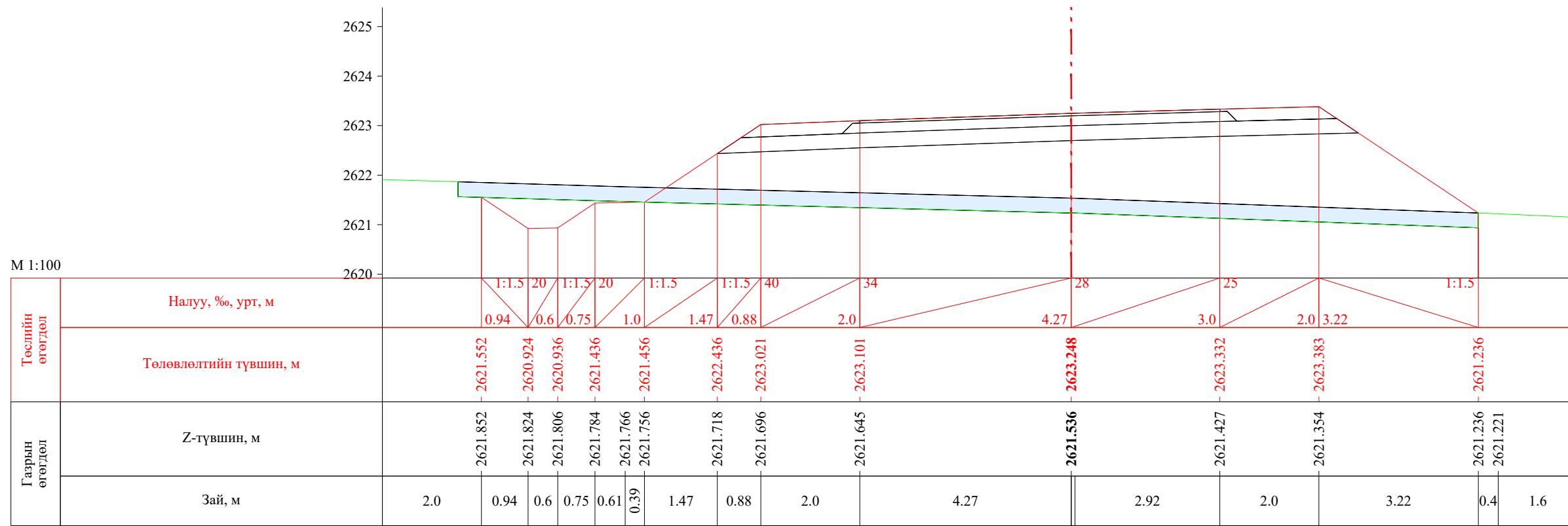

ПК 40+380.00

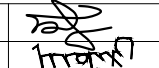
 УБ хот. СБД 8-р хороо, Залуучуудын Өргөн Чөлөө, 13-байр 6 тоот "ГЕО ЗУРАГЛАЛ" ХХК	Баруун босоо тэнхлэгийн авто замаас Ховд аймгийн Мөнххайрхан сум чиглэлийн 63.50км авто замын нарийвчилсан зураг төсөл			ХО		
	Захирал	Ж.Батнасан	 Хөндлөн огтлол	Масштаб: 1/100		
	Зур. Инженер	С.Анударь		Үе шат	Хуудас	Бүх хуудас
	Зур. Инженер	Б.Нэргүй	ЕГ шифр: - 22/06	А3	1309	2080
Шалгасан	Ж.Зориглон	ТГ шифр:	2022.10			

М 1:100

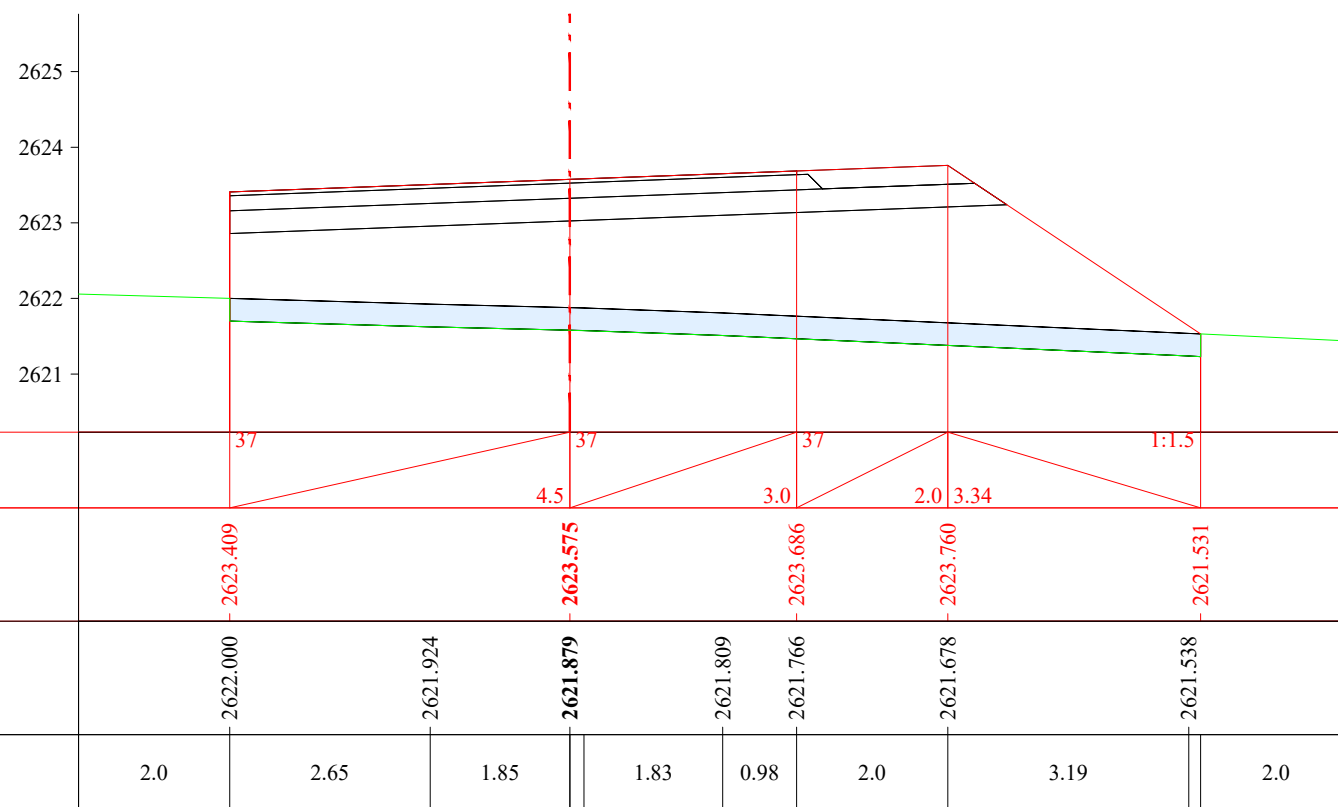

ПК 40+386.18

М 1:100

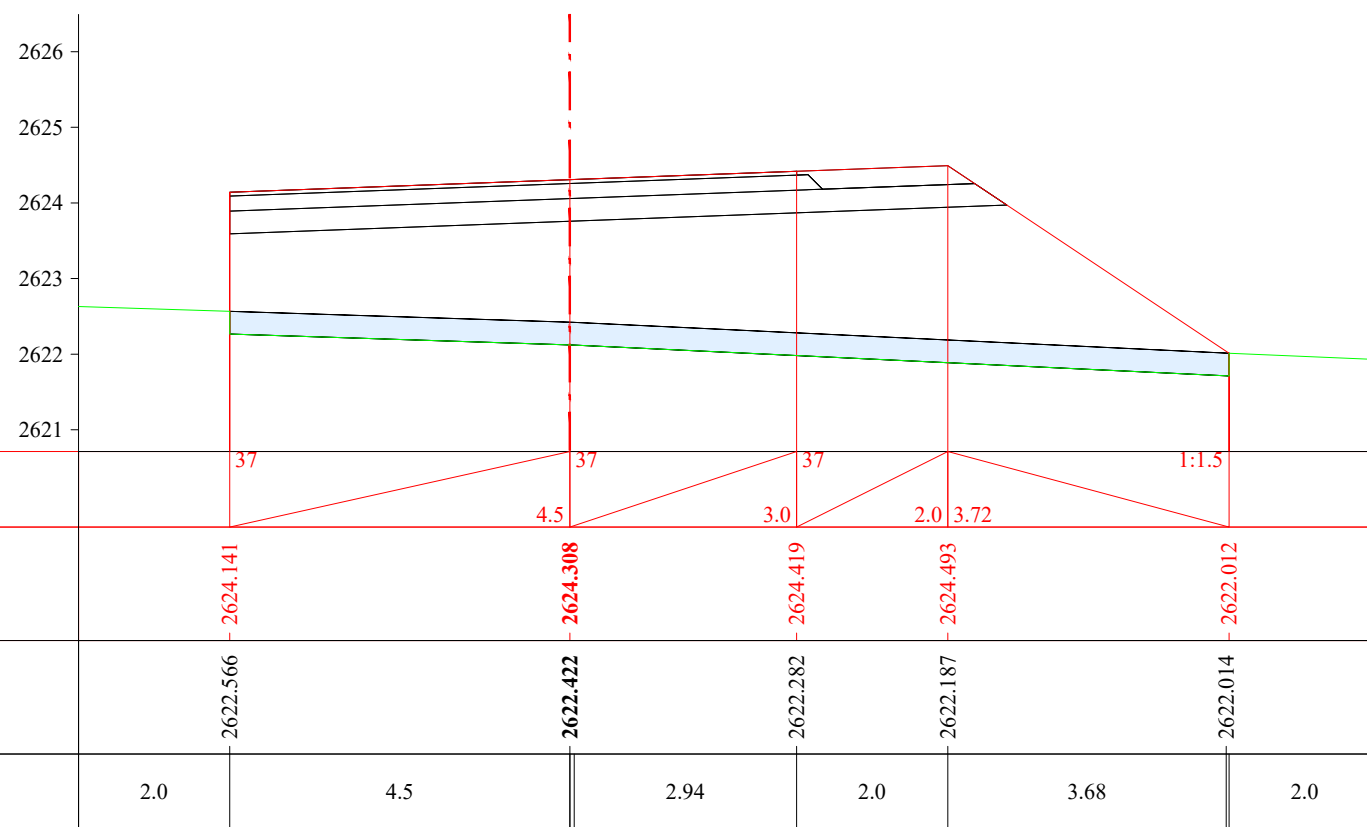

ПК 40+400.00

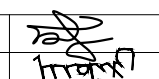
 УБ хот. СБД 8-р хороо, Залуучуудын Өргөн Чөлөө. 13-байр 6 тоот "ГЕО ЗУРАГЛАЛ" ХХК	Баруун босоо тэнхлэгийн авто замаас Ховд аймгийн Мөнххайрхан сум чиглэлийн 63.50км авто замын нарийвчилсан зураг төсөл			ХО		
	Захирал	Ж.Батнасан	 Хөндлөн огтлол	Масштаб: 1/100		
	Зур. Инженер	С.Анударь		Үе шат	Хуудас	Бүх хуудас
	Зур. Инженер	Б.Нэргүй	ЕГ шифр: - 22/06	А3	1310	2080
Шалгасан	Ж.Зориглон	ТГ шифр:	2022.10			

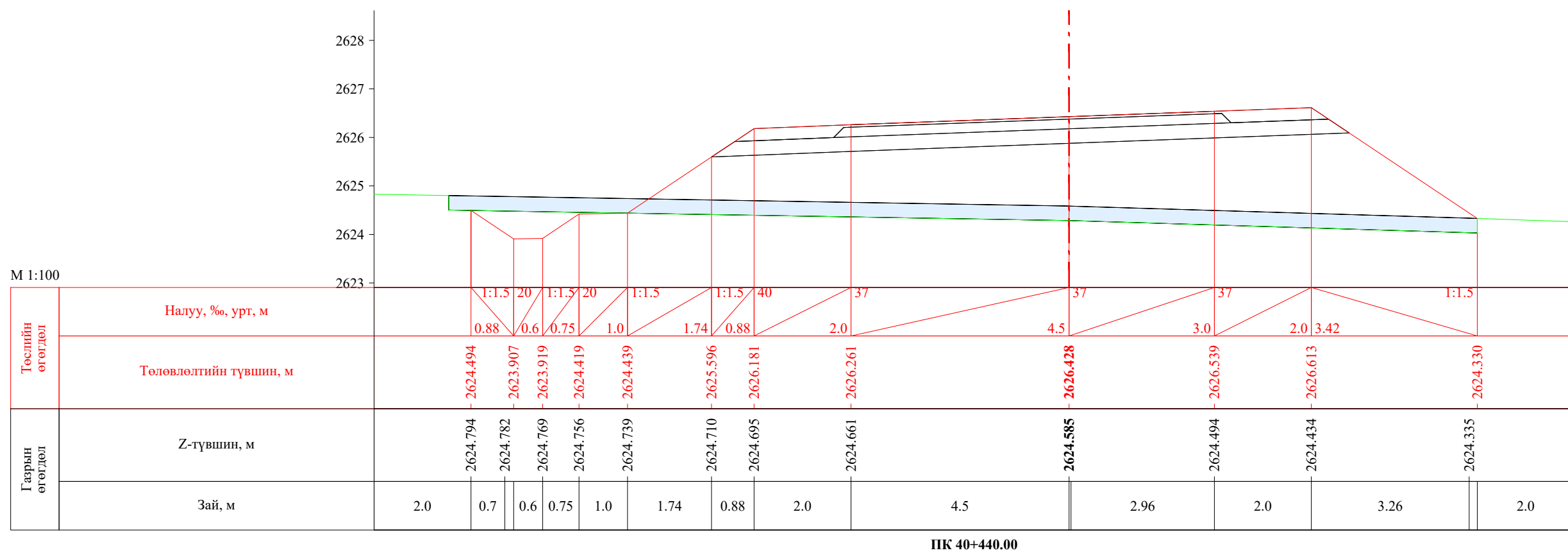
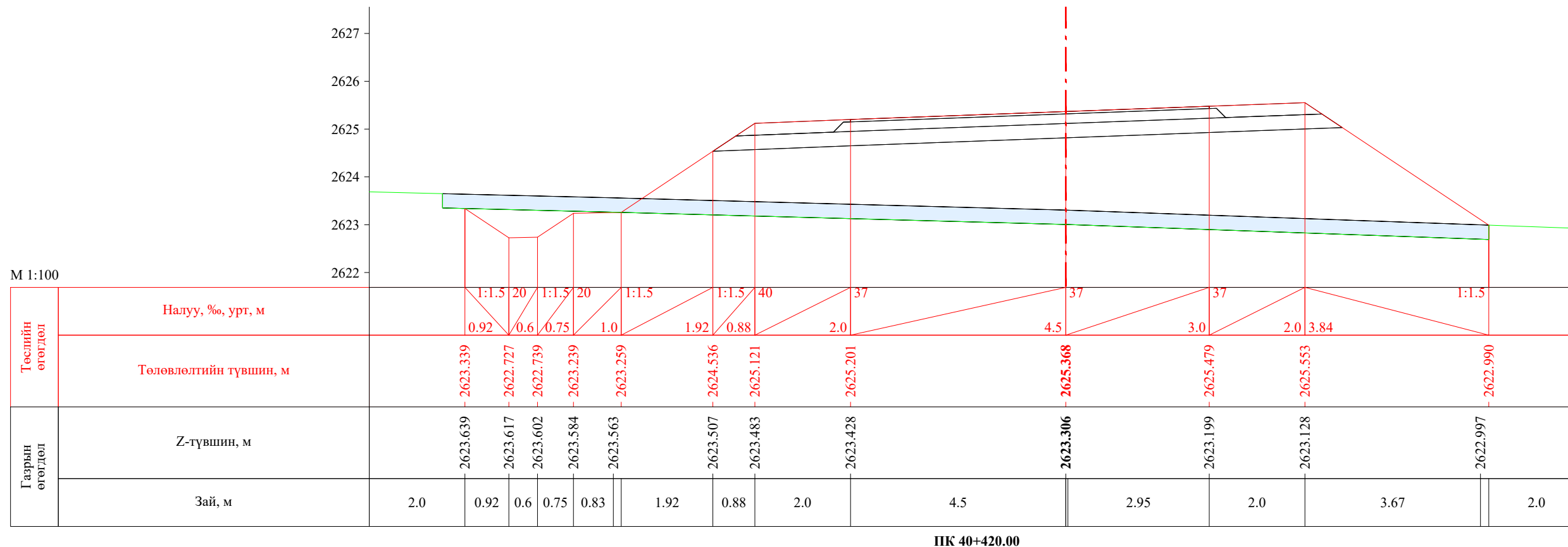

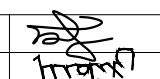
 УБ хот. СБД 8-р хороо, Залуучуудын Өргөн Чөлөө, 13-байр 6 тоот "ГЕО ЗУРАГЛАЛ" ХХК	Баруун босоо тэнхлэгийн авто замаас Ховд аймгийн Мөнххайрхан сум чиглэлийн 63.50км авто замын нарийвчилсан зураг төсөл			ХО		
	Захирал	Ж.Батнасан	 Хөндлөн огтлол	Масштаб: 1/100		
	Зур. Инженер	С.Анударь		Үе шат	Хуудас	Бүх хуудас
	Зур. Инженер	Б.Нэргүй	ЕГ шифр: - 22/06	А3	1311	2080
Шалгасан	Ж.Зориглон	ТГ шифр:	2022.10			

М 1:100

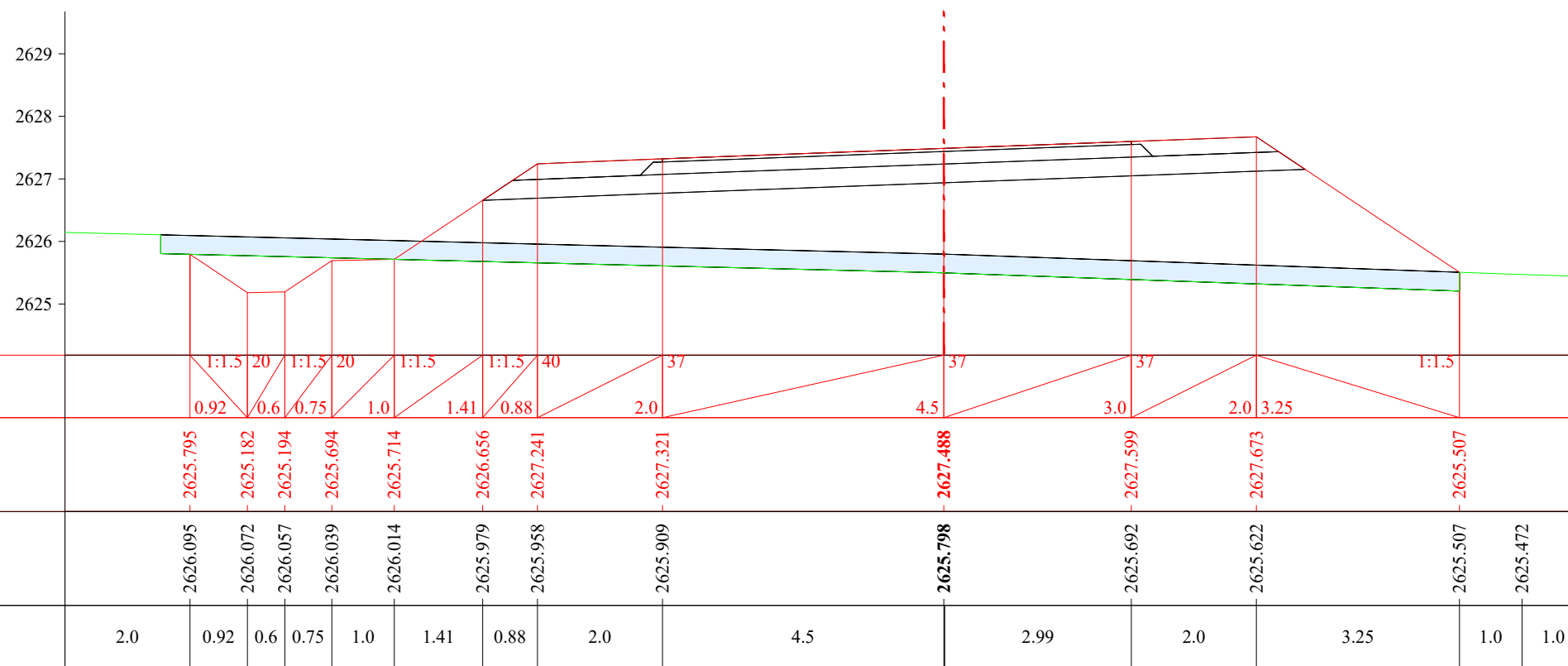

ПК 40+460.00

М 1:100

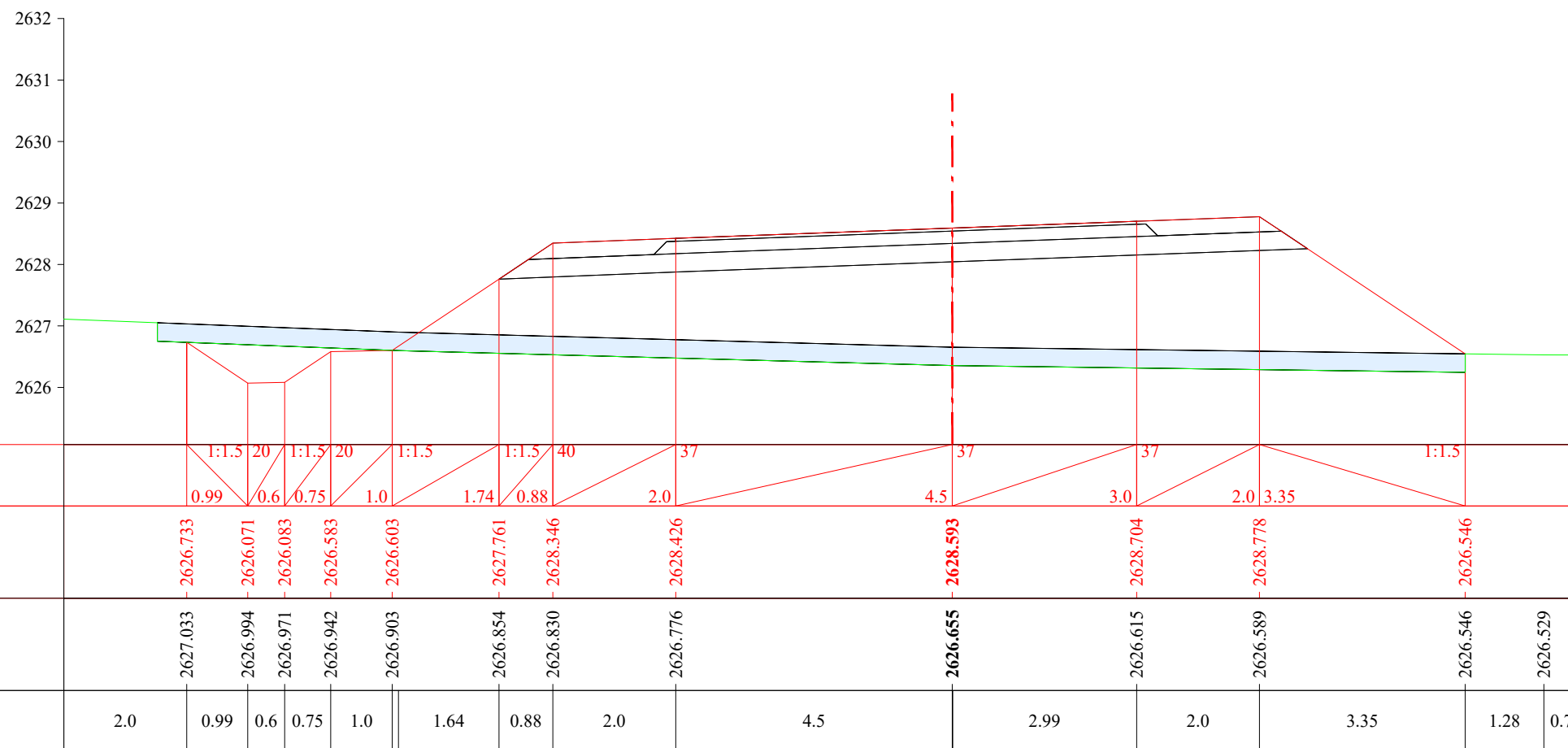

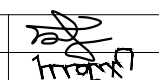

ПК 40+480.00

 УБ хот. СБД 8-р хороо, Залуучуудын Өргөн Чөлөө, 13-байр 6 тоот "ГЕО ЗУРАГЛАЛ" ХХК	Баруун босоо тэнхлэгийн авто замаас Ховд аймгийн Мөнххайрхан сум чиглэлийн 63.50км авто замын нарийвчилсан зураг төсөл			ХО		
	Захирал	Ж.Батнасан	 Хөндлөн огтлол	Масштаб: 1/100		
	Зур. Инженер	С.Анударь		Үе шат	Хуудас	Бүх хуудас
	Зур. Инженер	Б.Нэргүй	ЕГ шифр: - 22/06	А3	1312	2080
Шалгасан	Ж.Зориглон	ТГ шифр:	2022.10			

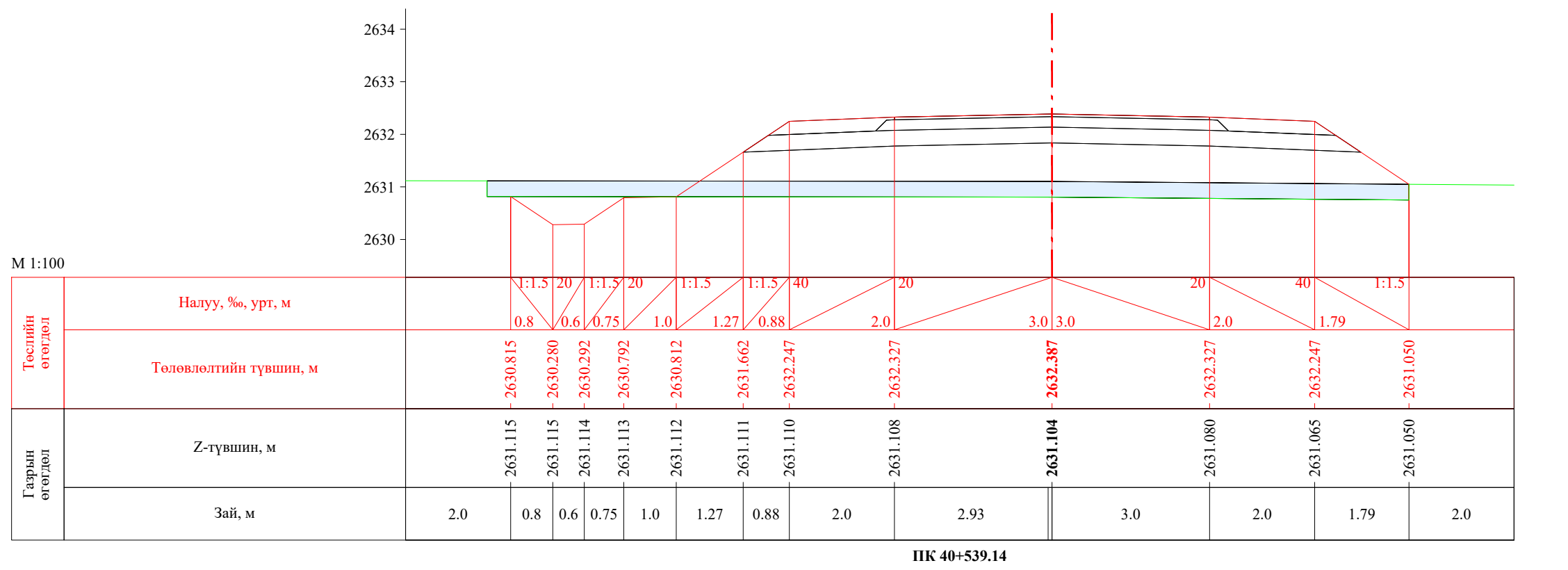
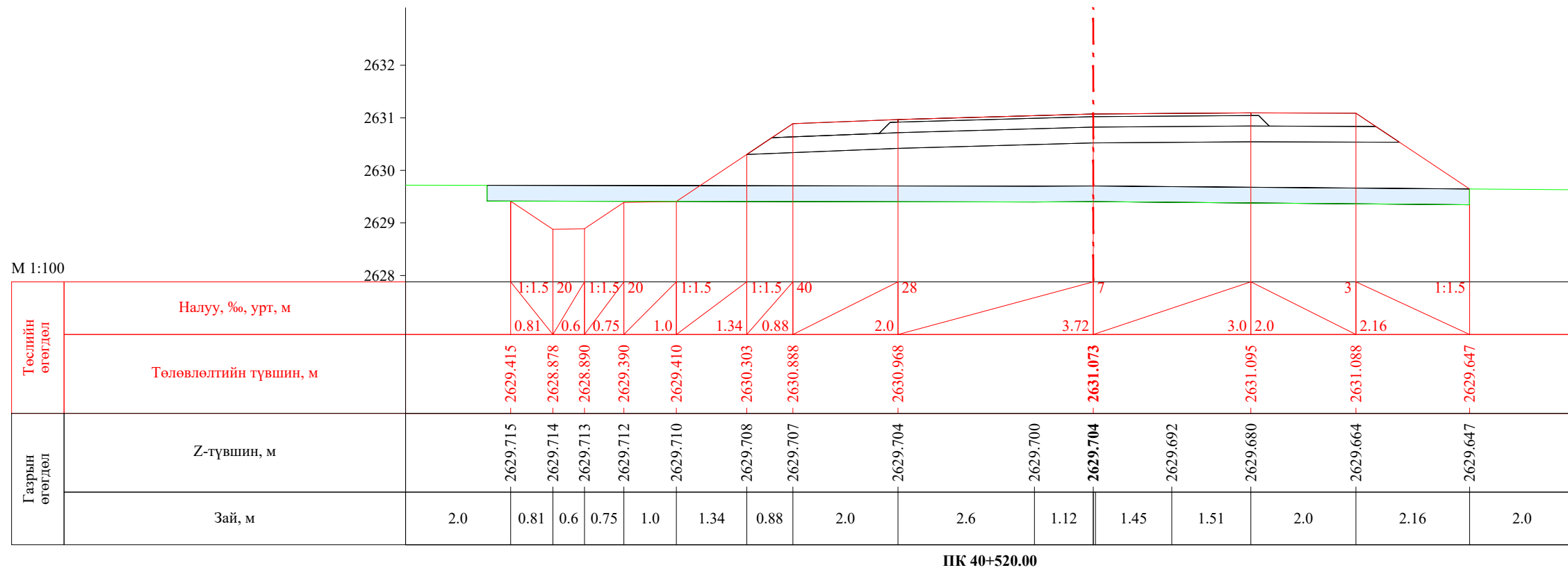

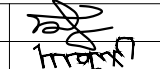

 УБ хот, СБД 8-р хороо, Залуучуудан Өргөн Чөлөө, 13-байр 6 тоот "ГЕО ЗУРАГЛАЛ" ХХК	Баруун босоо тэнхлэгийн авто замаас Ховд аймгийн Мөнххайрхан сум чиглэлийн 63.50км авто замын нарийвчилсан зураг төсөл			ХО		
	Захирал	Ж.Батнасан	 Хөндлөн огтлол	Масштаб: 1/100		
	Зур. Инженер	С.Анударь		Үе шат	Хуудас	Бүх хуудас
	Зур. Инженер	Б.Нэргүй	 ЕГ шифр: - 22/06	А3	1314	2080
Шалгасан	Ж.Зориглон	ТГ шифр:		2022.10		



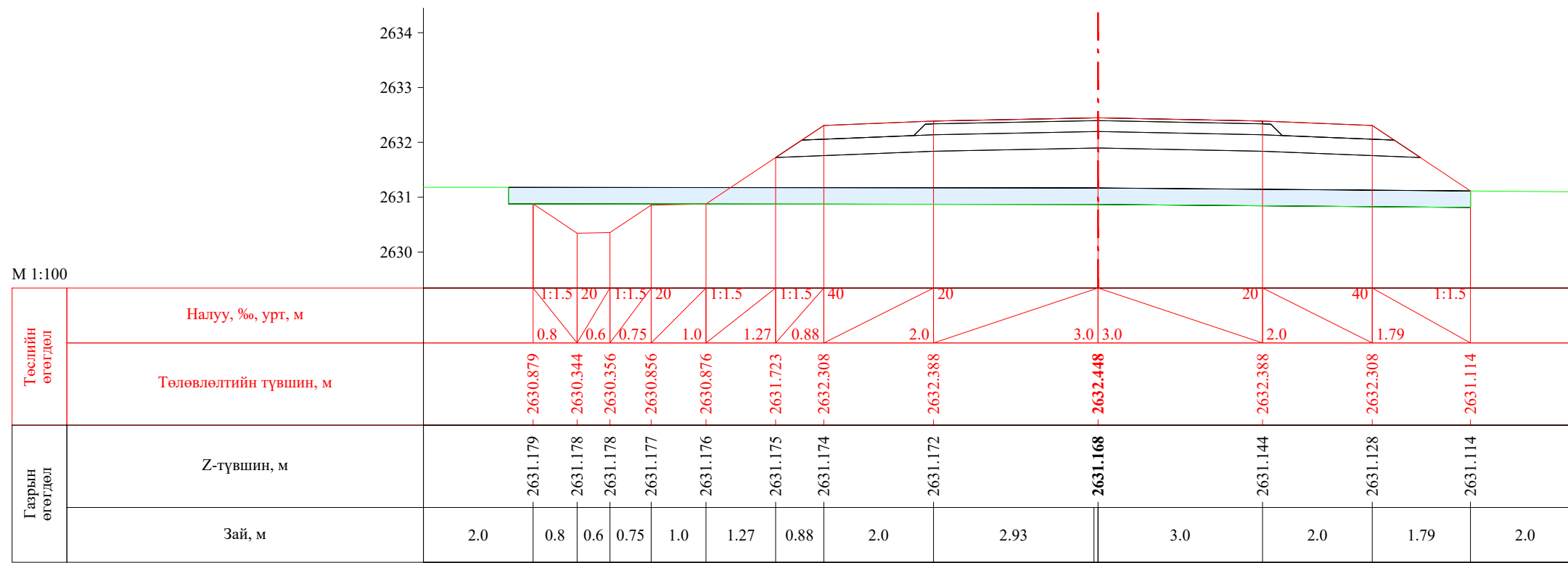



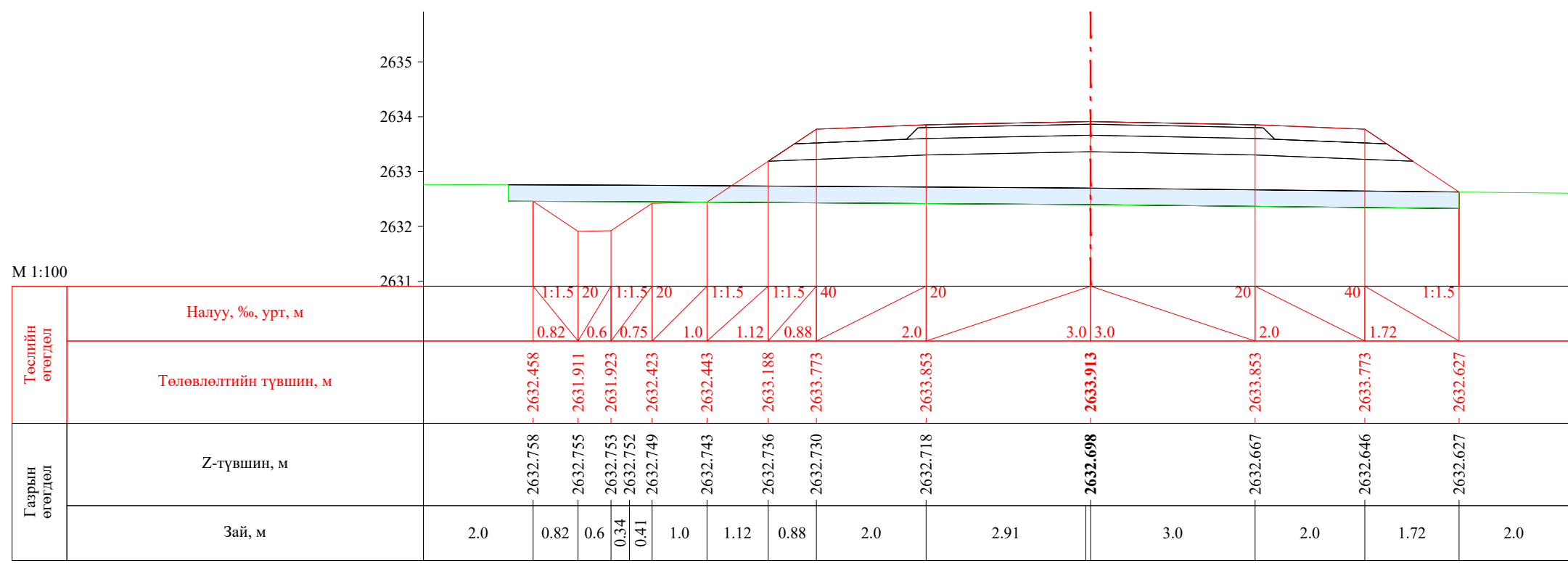

ПК 40+540.00

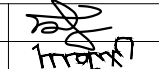

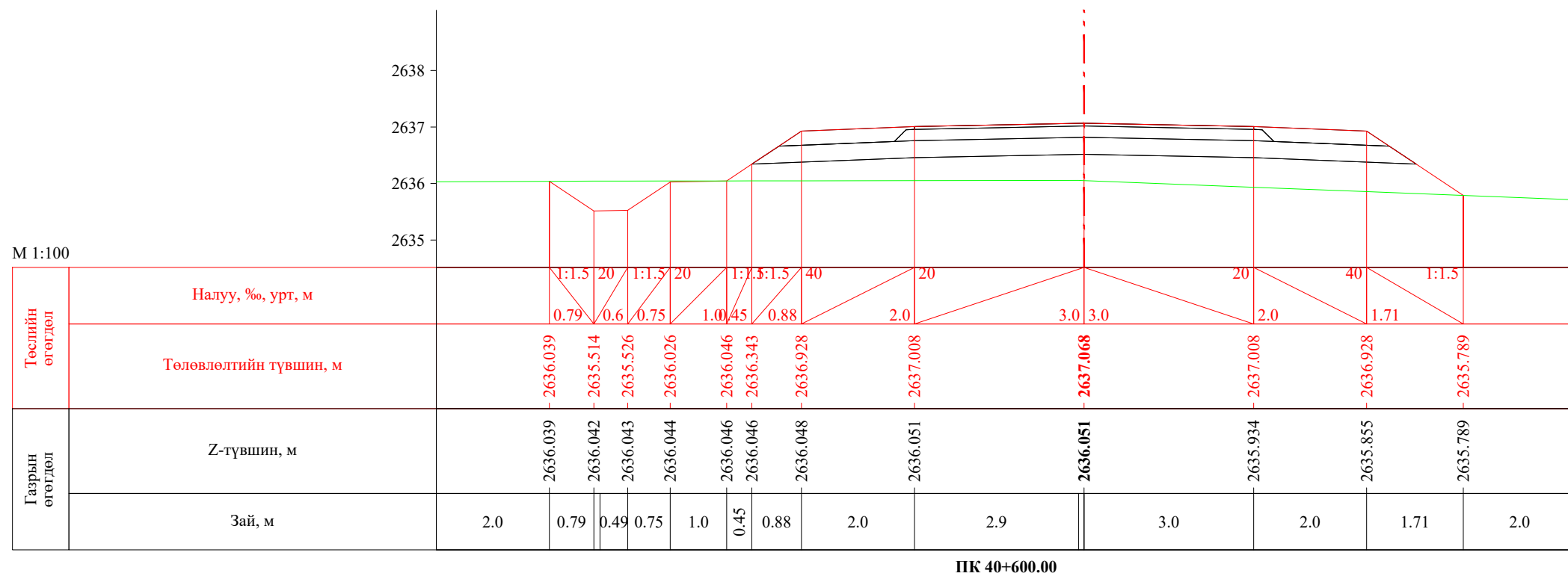
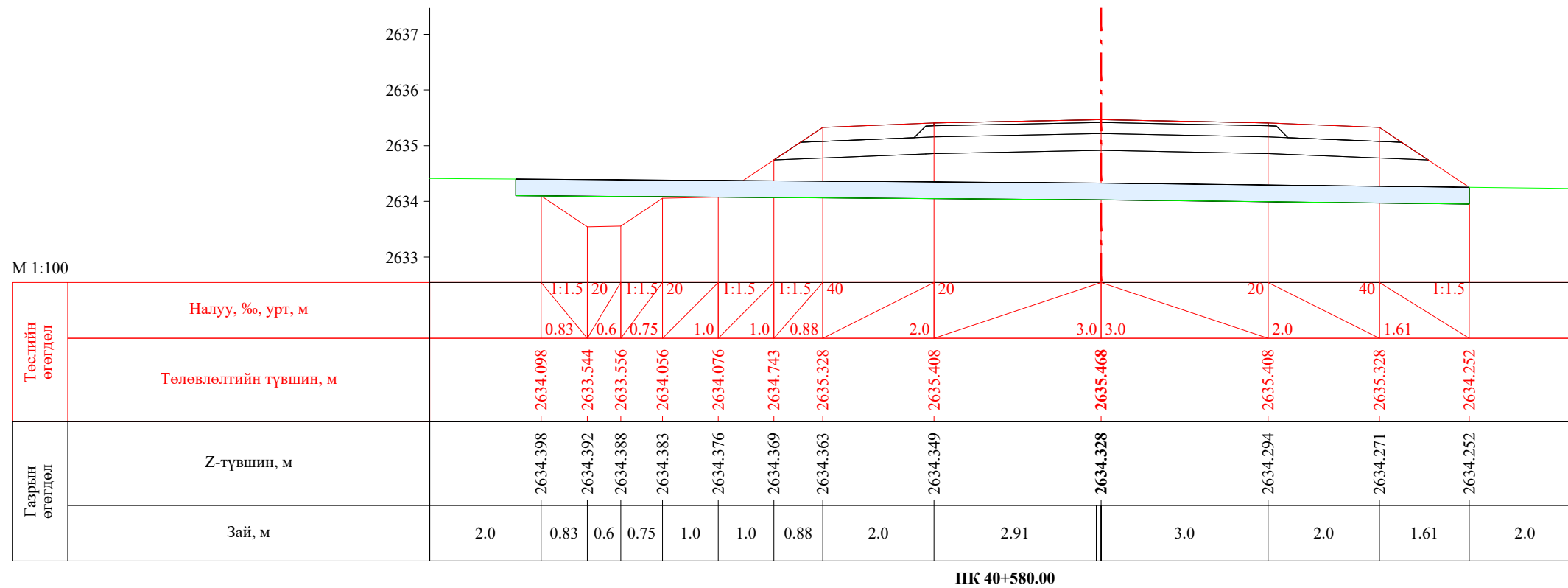

ПК 40+560.00

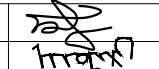
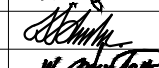
 УБ хот, СБД 8-р хороо, Залуучуудан Өргөн Чөлөө, 13-байр 6 тоот "ГЕО ЗУРАГЛАЛ" ХХК	Баруун босоо тэнхлэгийн авто замаас Ховд аймгийн Мөнххайрхан сум чиглэлийн 63.50км авто замын нарийвчилсан зураг төсөл			ХО		
	Захирал	Ж.Батнасан	 Хөндлөн огтлол	Масштаб: 1/100		
	Зур. Инженер	С.Анударь		Үе шат	Хуудас	Бүх хуудас
	Зур. Инженер	Б.Нэргүй	ЕГ шифр: - 22/06	А3	1315	2080
Шалгасан	Ж.Зориглон	ТГ шифр:	2022.10			

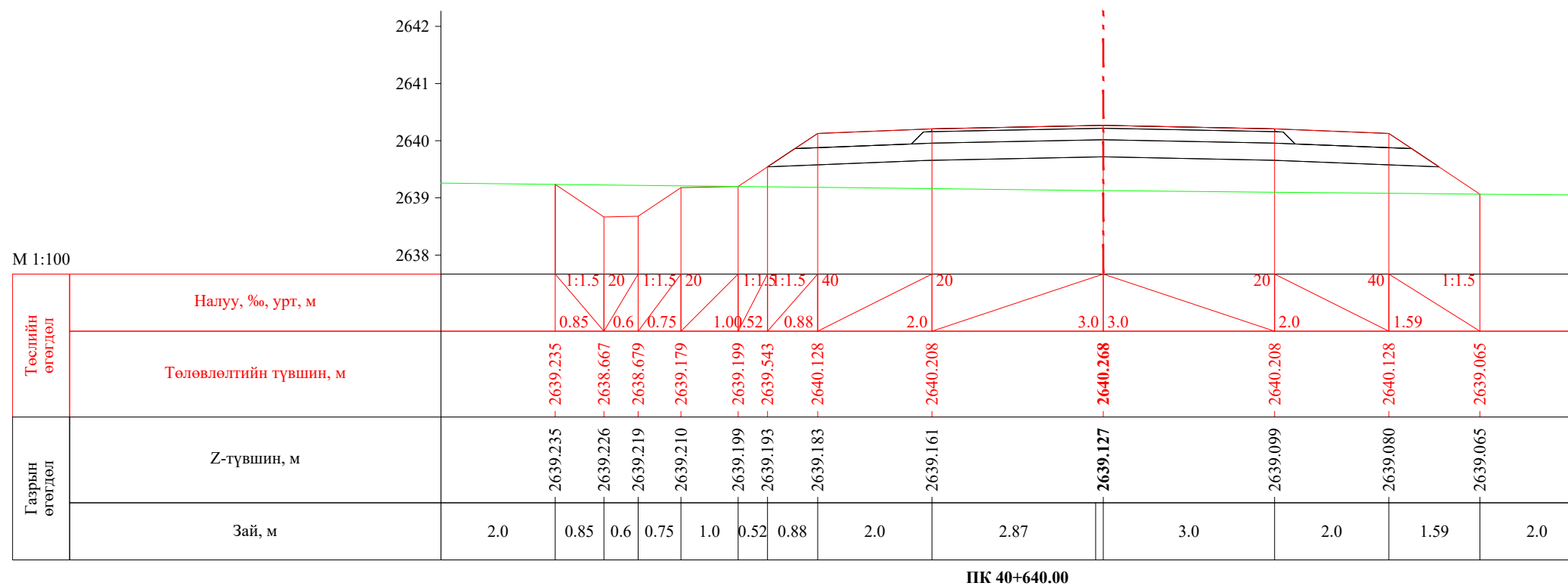
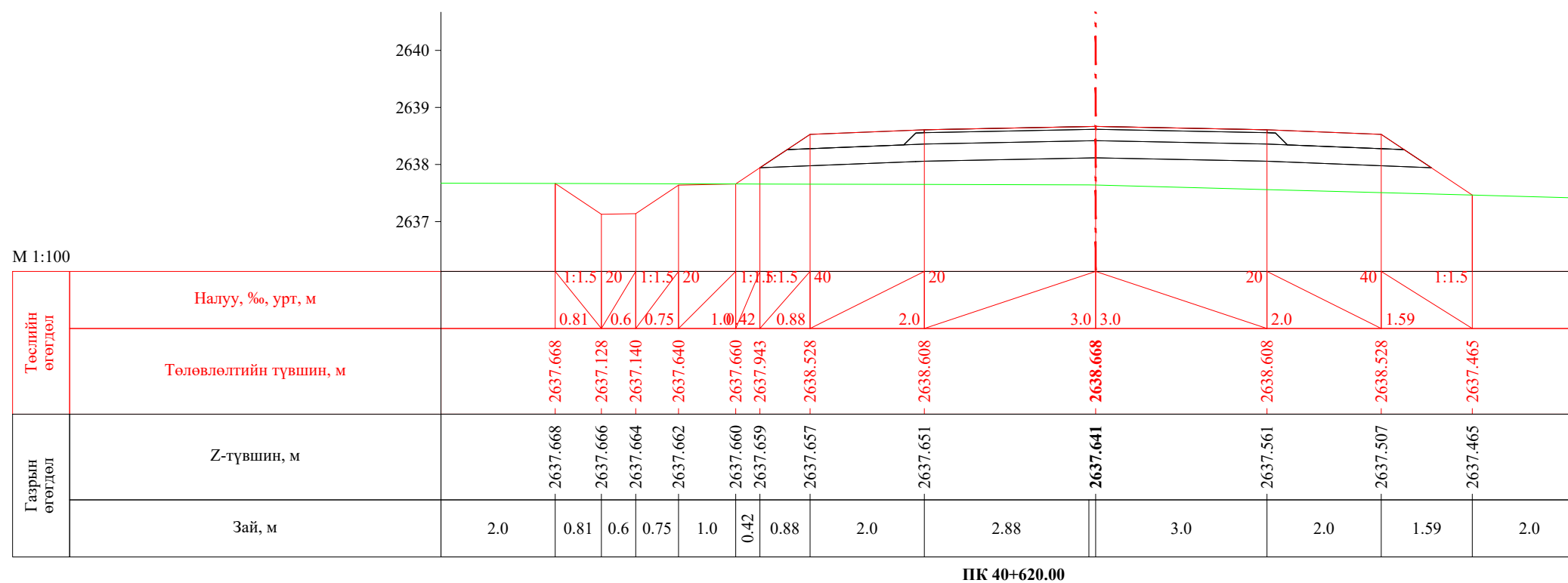

 УБ хот, СБД 8-р хороо, Залуучуудын Өргөн Чөлөө, 13-байр 6 тоот "ГЕО ЗУРАГЛАЛ" ХХК	Баруун босоо тэнхлэгийн авто замаас Ховд аймгийн Мөнххайрхан сум чиглэлийн 63.50км авто замын нарийвчилсан зураг төсөл			ХО		
	Захирал	Ж.Батнасан	 Хөндлөн огтлол	Масштаб: 1/100		
	Зур. Инженер	С.Анударь		Үе шат	Хуудас	Бүх хуудас
	Зур. Инженер	Б.Нэргүй	 ЕГ шифр: - 22/06	А3	1316	2080
Шалгасан	Ж.Зориглон	 ТГ шифр:	2022.10			

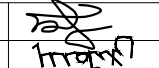
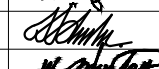

 УБ хот, СБД 8-р хороо, Залуучуудын Өргөн Чөлөө, 13-байр 6 тоот "ГЕО ЗУРАГЛАЛ" ХХК	Баруун босоо тэнхлэгийн авто замаас Ховд аймгийн Мөнххайрхан сум чиглэлийн 63.50км авто замын нарийвчилсан зураг төсөл			ХО		
	Захирал	Ж.Батнасан	 Хөндлөн огтлол	Масштаб: 1/100		
	Зур. Инженер	С.Анударь		Үе шат	Хуудас	Бүх хуудас
	Зур. Инженер	Б.Нэргүй	 ЕГ шифр: - 22/06	А3	1317	2080
Шалгасан	Ж.Зориглон	ТГ шифр:		2022.10		

М 1:100

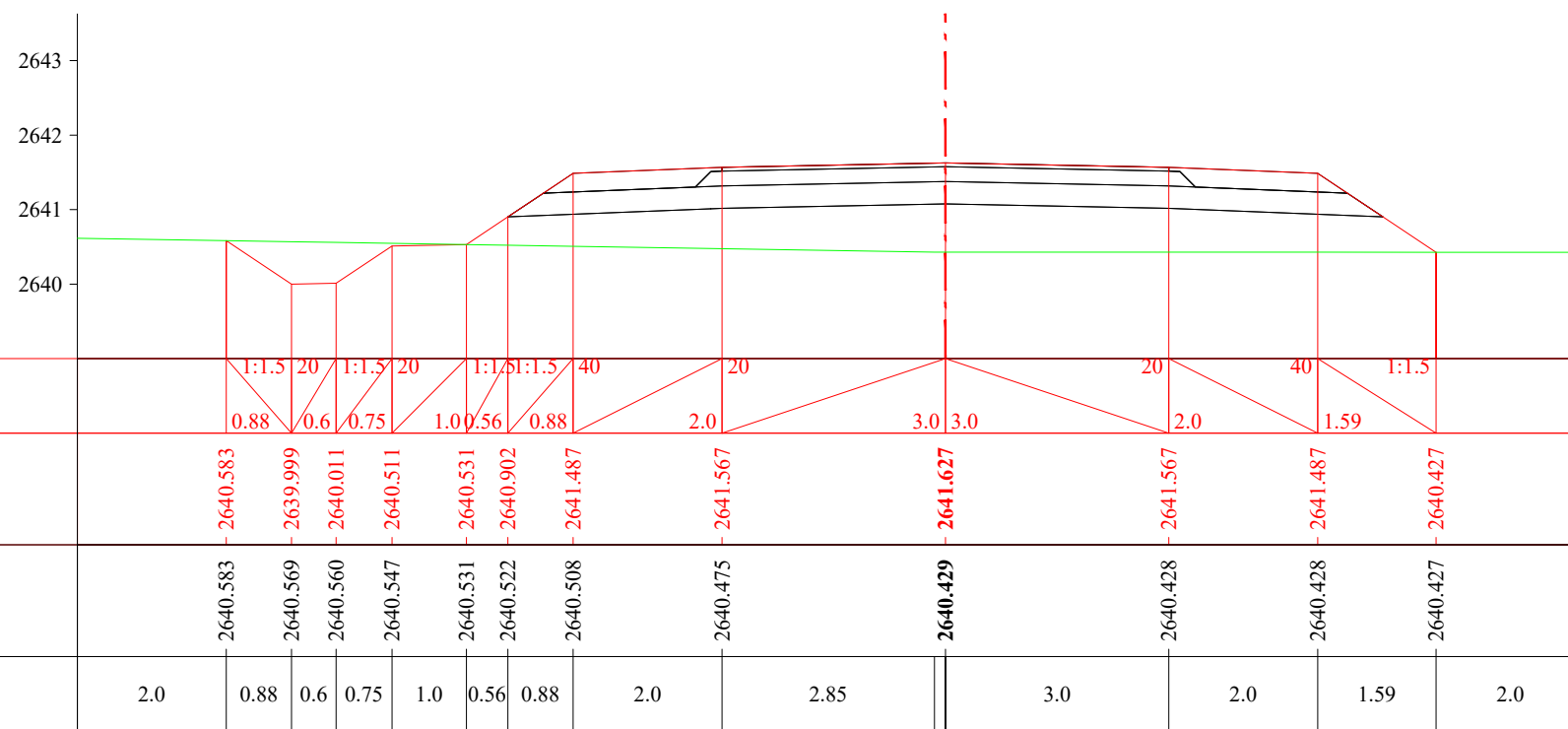

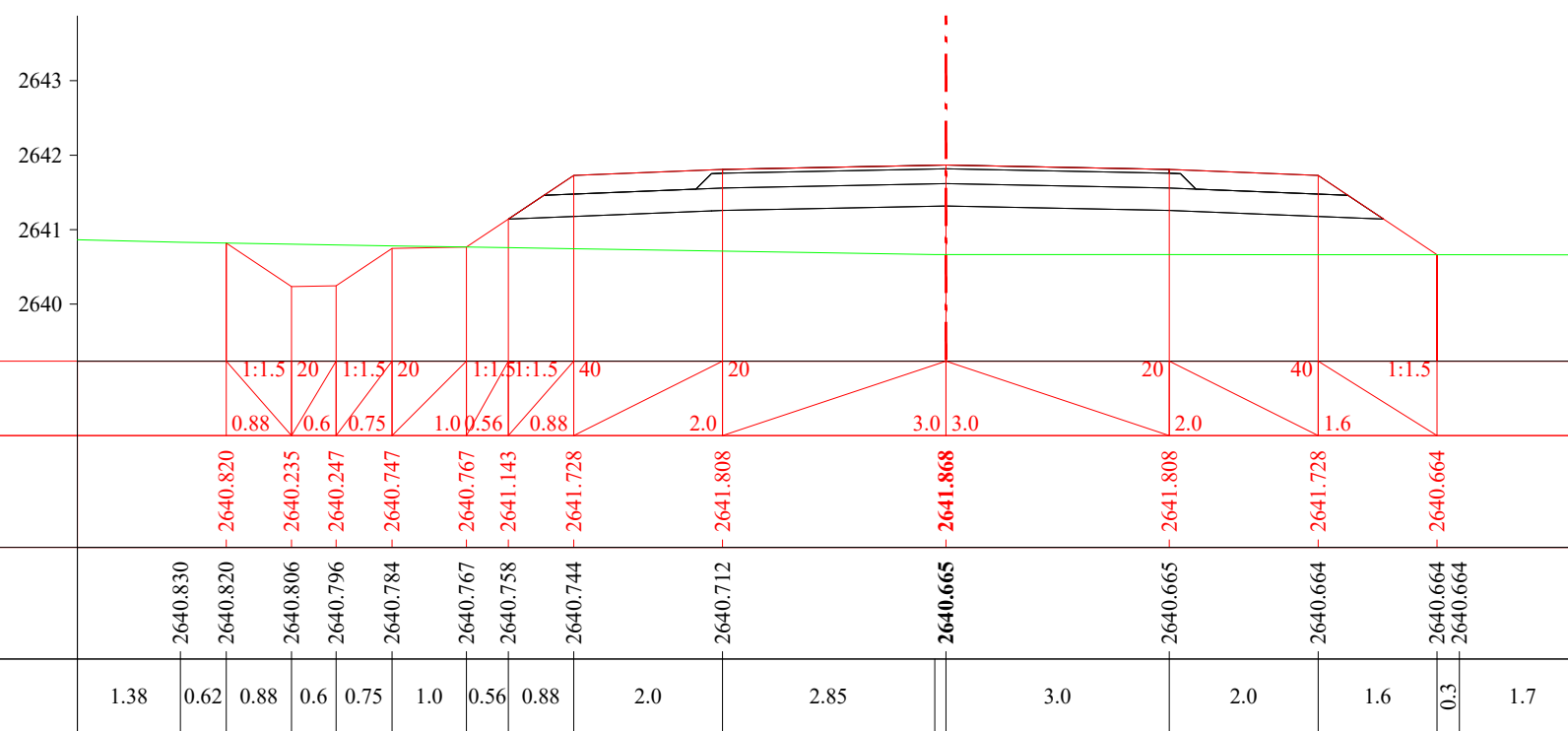

ПК 40+656.99

М 1:100

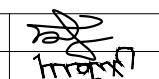

ПК 40+660.00

 УБ хот. СБД 8-р хороо, Залуучуудын Өргөн Чөлөө. 13-байр 6 тоот "ГЕО ЗУРАГЛАЛ" ХХК	Баруун босоо тэнхлэгийн авто замаас Ховд аймгийн Мөнххайрхан сум чиглэлийн 63.50км авто замын нарийвчилсан зураг төсөл			ХО		
	Захирал	Ж.Батнасан	  	Хөндлөн огтлол		
	Зур. Инженер	С.Анударь		Үе шат	Хуудас	Бүх хуудас
	Зур. Инженер	Б.Нэргүй		А3	1318	2080
Шалгасан	Ж.Зориглон	ЕГ шифр: - 22/06	ТГ шифр:			
			2022.10			

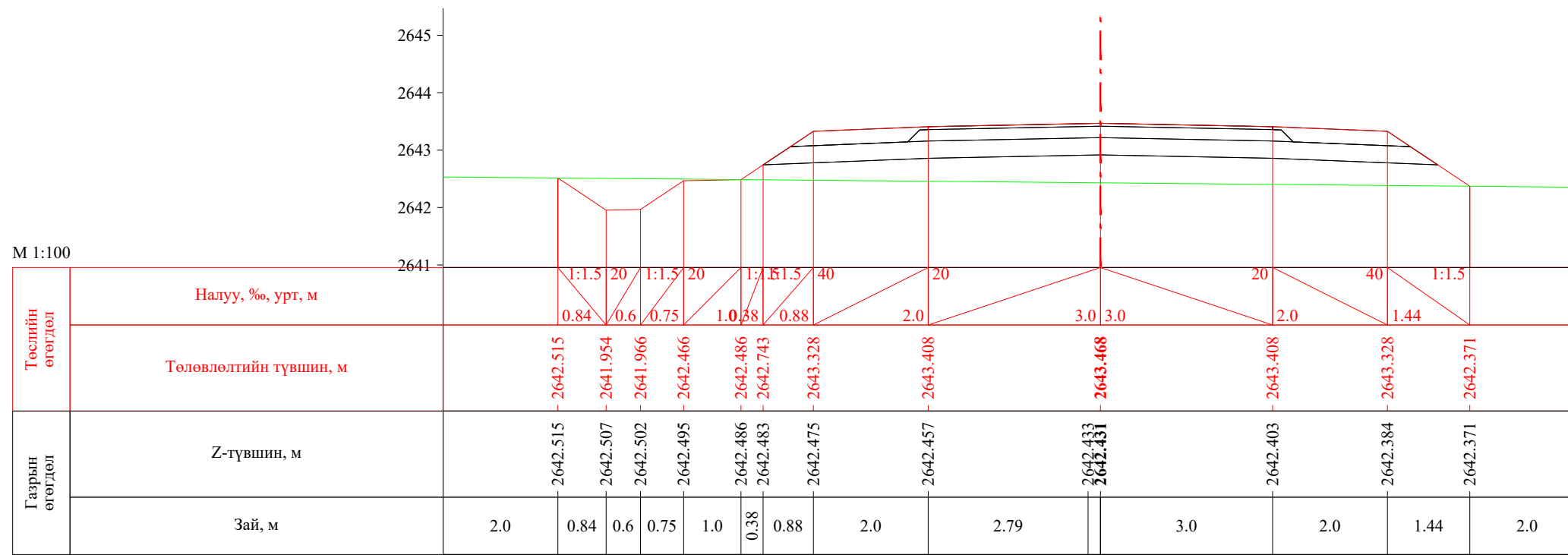



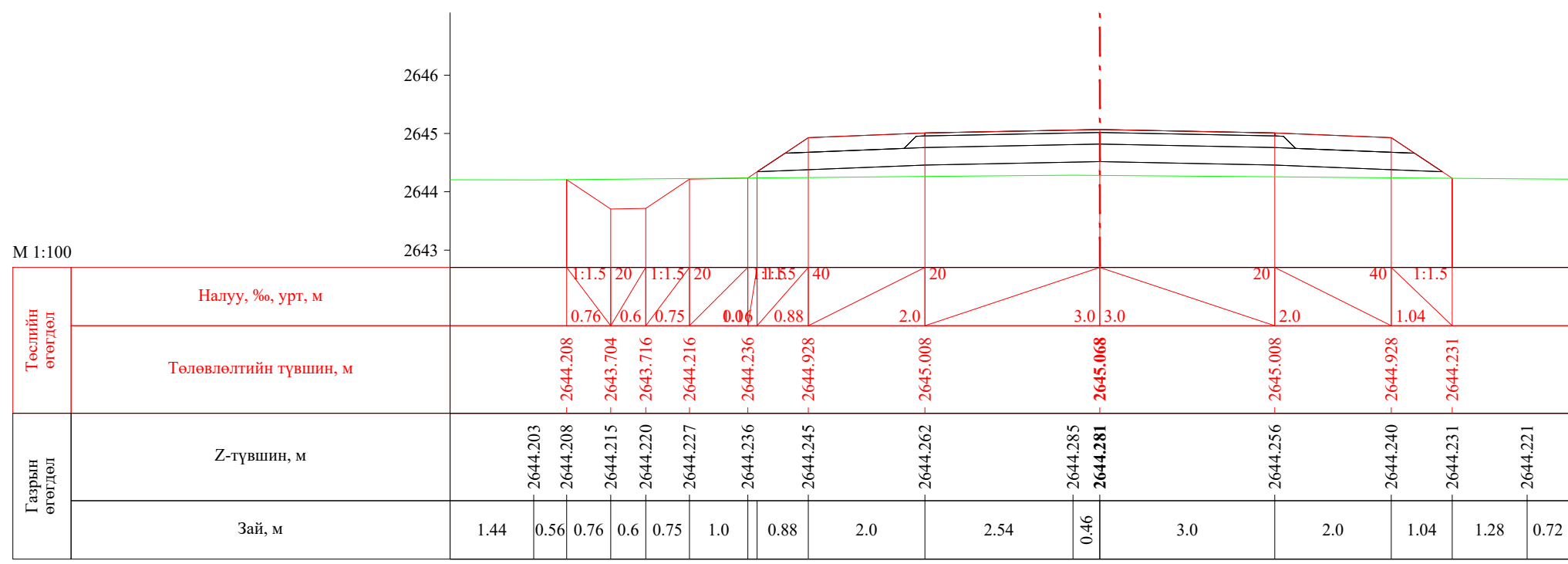

ПК 40+680.00

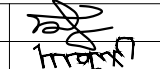

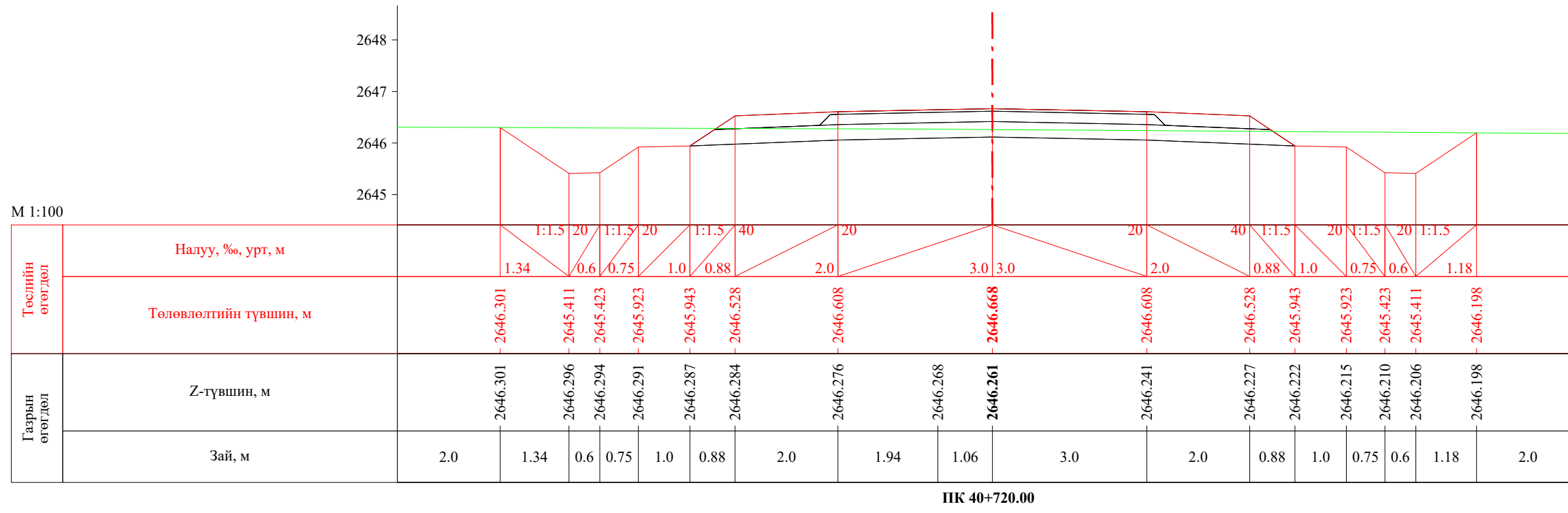
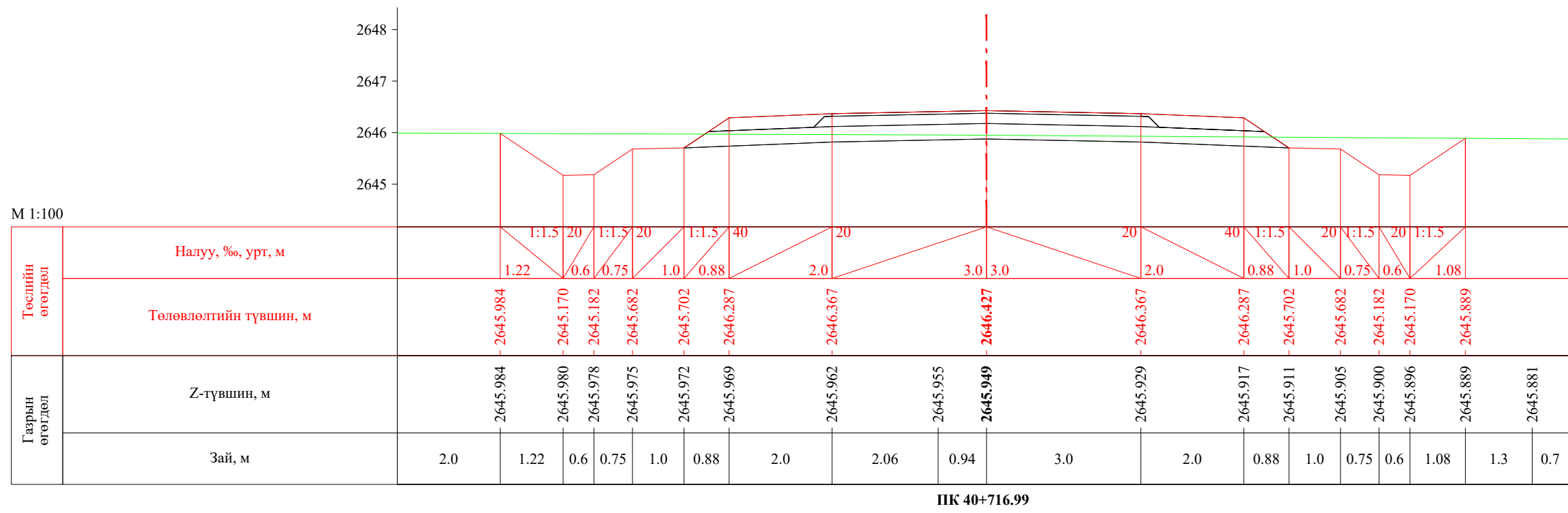
ПК 40+700.00

 УБ хот, СБД 8-р хороо, Залуучуудын Өргөн Чөлөө, 13-байр 6 тоот "ГЕО ЗУРАГЛАЛ" ХХК	Баруун босоо тэнхлэгийн авто замаас Ховд аймгийн Мөнххайрхан сум чиглэлийн 63.50км авто замын нарийвчилсан зураг төсөл			ХО		
	Захирал	Ж.Батнасан	 Хөндлөн огтлол	Масштаб: 1/100		
	Зур. Инженер	С.Анударь		Үе шат	Хуудас	Бүх хуудас
	Зур. Инженер	Б.Нэргүй	ЕГ шифр: - 22/06	А3	1319	2080
Шалгасан	Ж.Зориглон	ТГ шифр:	2022.10			

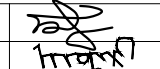

 УБ хот, СБД 8-р хороо, Залуучуудын Өргөн Чөлөө, 13-байр 6 тоот "ГЕО ЗУРАГЛАЛ" ХХК	Баруун босоо тэнхлэгийн авто замаас Ховд аймгийн Мөнххайрхан сум чиглэлийн 63.50км авто замын нарийвчилсан зураг төсөл			ХО		
	Захирал	Ж.Батнасан	 Хөндлөн огтлол	Масштаб: 1/100		
	Зур. Инженер	С.Анударь		Үе шат	Хуудас	Бүх хуудас
	Зур. Инженер	Б.Нэргүй	 ЕГ шифр: - 22/06	А3	1320	2080
Шалгасан	Ж.Зориглон	 ТГ шифр:	2022.10			



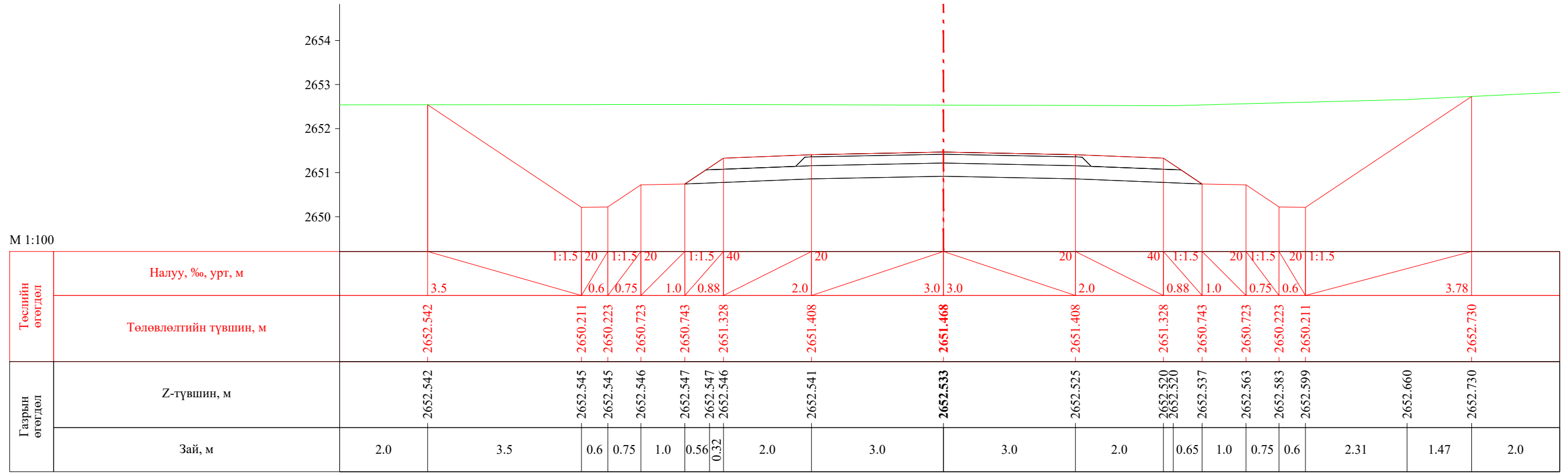

ПК 40+780.00

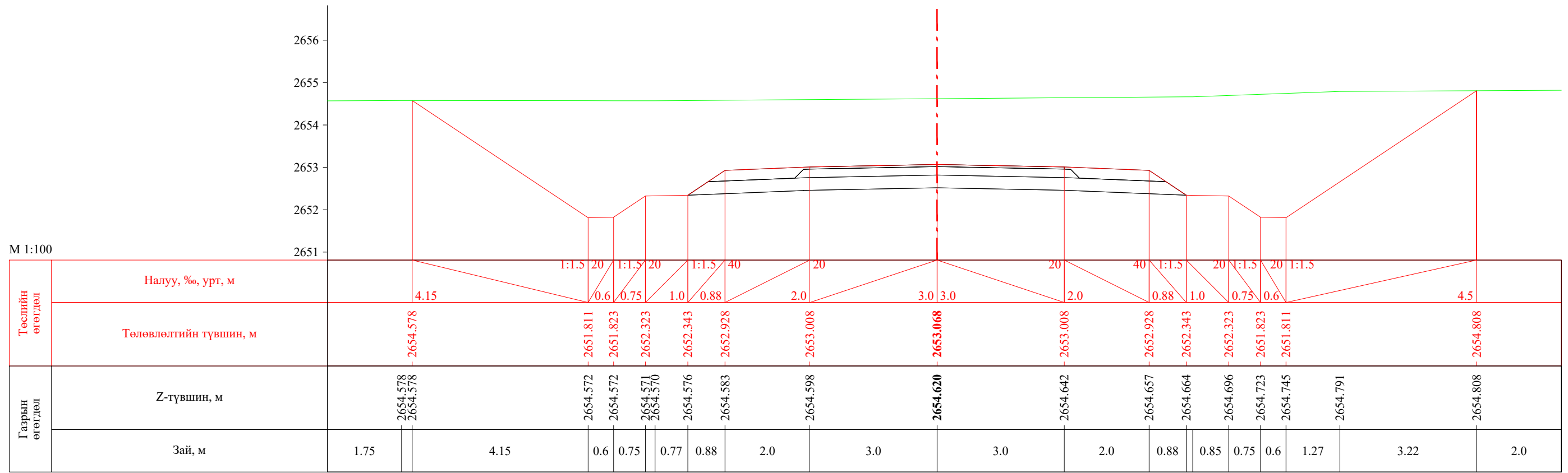

ПК 40+800.00

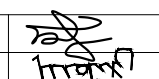
 УБ хот. СБД 8-р хороо, Залуучуудан Өргөн Чөлөө, 13-байр 6 тоот "ГЕО ЗУРАГЛАЛ" ХХК	Баруун босоо тэнхлэгийн авто замаас Ховд аймгийн Мөнххайрхан сум чиглэлийн 63.50км авто замын нарийвчилсан зураг төсөл			ХО		
	Захирал	Ж.Батнасан	 Хөндлөн огтлол	Масштаб: 1/100		
	Зур. Инженер	С.Анударь		Үе шаг	Хуудас	Бүх хуудас
	Зур. Инженер	Б.Нэргүй	ЕГ шифр: - 22/06	А3	1322	2080
Шалгасан	Ж.Зориглон	ТГ шифр:	2022.10			





М 1:100

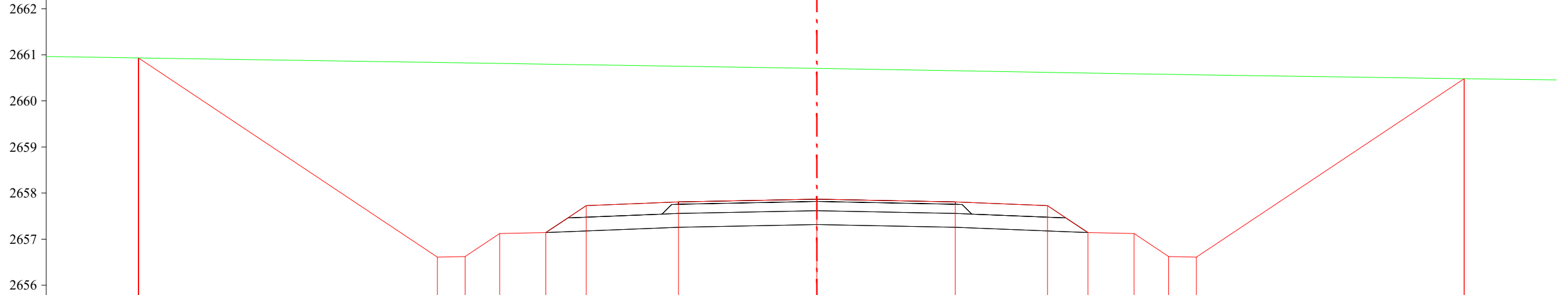

Төслийн өгөгдөл	Налуу, %, урт, м	6.48		1:1.5 20		1:1.5 20		1:1.5 40		20		20		40		1:1.5 20		1:1.5 20		1:1.5 20		5.81	
	Төлөвлөлтийн түвшин, м	2660.933	2660.933	2660.844	2660.834	2660.825	2660.813	2660.797	2660.784	2660.752	2660.705	2660.699	2660.654	2660.620	2660.605	2660.587	2660.583	2660.576	2660.567	2660.482	2660.462	2660.462	2660.462
Газрын өгөгдөл	Z-түвшин, м	2660.933	2660.933	2660.844	2660.834	2660.825	2660.813	2660.797	2660.784	2660.752	2660.705	2660.699	2660.654	2660.620	2660.605	2660.587	2660.583	2660.576	2660.567	2660.482	2660.462	2660.462	2660.462
	Зай, м	2.0	5.86	0.63	0.6	0.75	1.0	0.88	2.0	3.0	0.37	2.63	2.0	0.88	1.0	0.5	0.6	5.81	1.42	0.58	1.42	0.58	

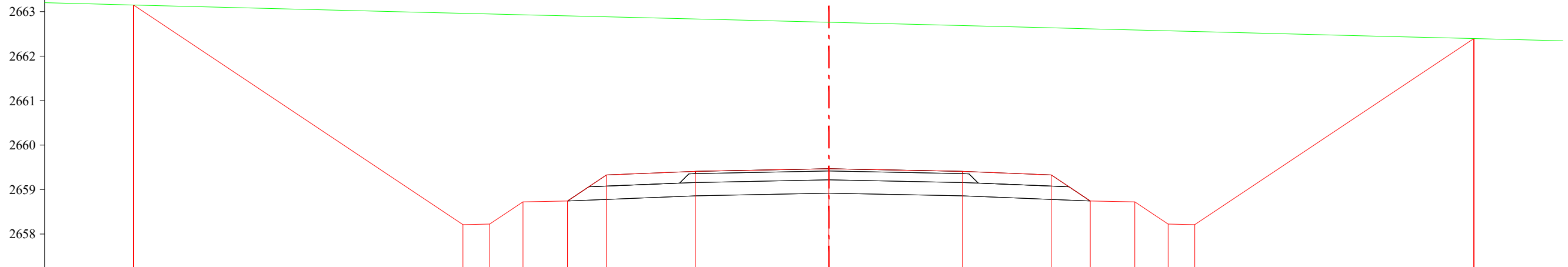

ПК 40+860.00

М 1:100

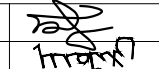

Төслийн өгөгдөл	Налуу, %, урт, м	7.41		1:1.5 20		1:1.5 20		1:1.5 40		20		20		40		1:1.5 20		1:1.5 20		1:1.5 20		6.28	
	Төлөвлөлтийн түвшин, м	2663.150	2663.150	2662.979	2662.962	2662.947	2662.929	2662.905	2662.883	2662.835	2662.762	2662.718	2662.688	2662.636	2662.613	2662.588	2662.579	2662.568	2662.553	2662.395	2662.395	2662.395	2662.395
Газрын өгөгдөл	Z-түвшин, м	2663.175	2663.150	2662.979	2662.962	2662.947	2662.929	2662.905	2662.883	2662.835	2662.762	2662.718	2662.688	2662.636	2662.613	2662.588	2662.579	2662.568	2662.553	2662.441	2662.395	2662.395	2662.395
	Зай, м	0.98	1.02	6.69	0.72	0.6	0.75	1.0	0.88	2.0	3.0	1.83	1.17	2.0	0.88	1.0	0.34	0.41	0.6	4.42	1.85	2.0	

ПК 40+880.00

 УБ хот, СБД 8-р хороо, Залуучуудын Өргөн Чөлөө, 13-байр 6 тоот "ГЕО ЗУРАГЛАЛ" ХХК	Баруун босоо тэнхлэгийн авто замаас Ховд аймгийн Мөнххайрхан сум чиглэлийн 63.50км авто замын нарийвчилсан зураг төсөл			ХО		
	Захирал	Ж.Батнасан		Хөндлөн огтлол		
	Зур. Инженер	С.Анударь				
	Зур. Инженер	Б.Нэргүй		ЕГ шифр: - 22/06		
Шалгасан	Ж.Зориглон	ТГ шифр:				
			Масштаб: 1/100			
			Үе шат	Хуудас	Бүх хуудас	
			А3	1324	2080	
			2022.10			

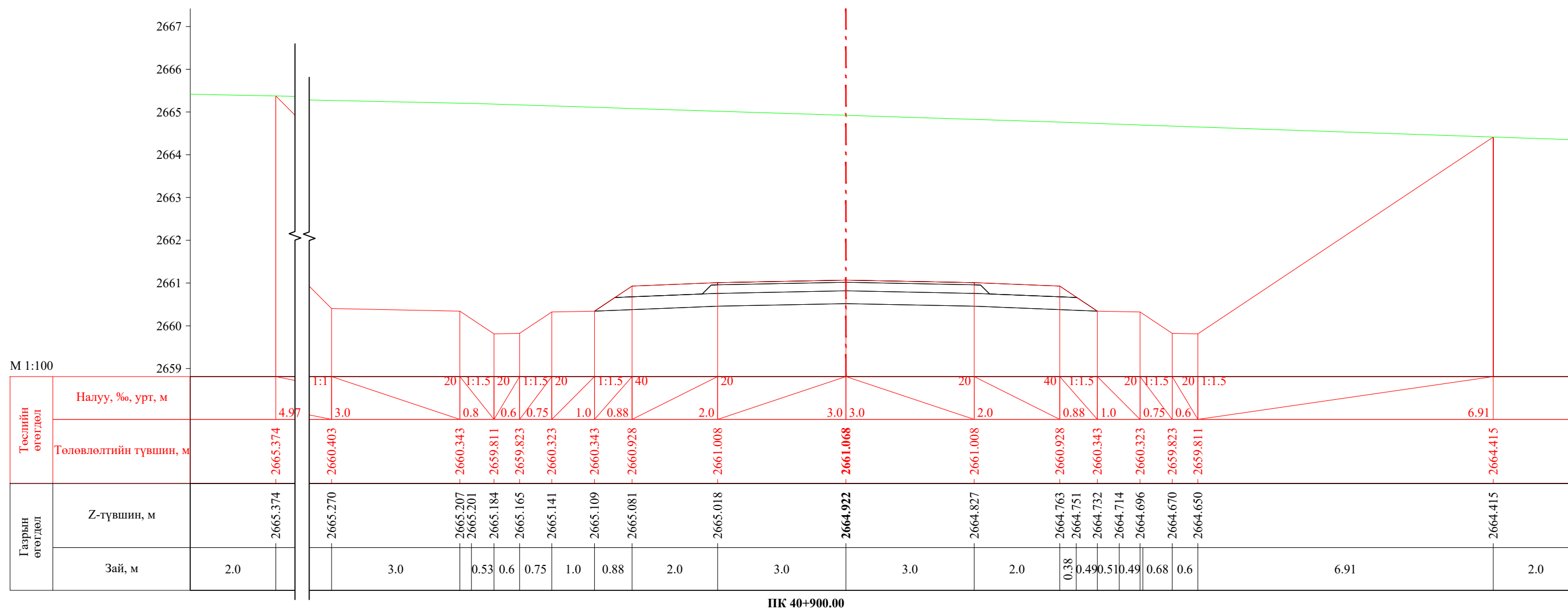

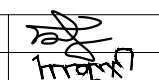
 УБ хот. СБД 8-р хороо, Залуучуудан Өргөн Чөлөө. 13-байр 6 тоот "ГЕО ЗУРАГЛАЛ" ХХК	Баруун босоо тэнхлэгийн авто замаас Ховд аймгийн Мөнххайрхан сум чиглэлийн 63.50км авто замын нарийвчилсан зураг төсөл			ХО		
	Захирал	Ж.Батнасан	 Хөндлөн огтлол	Масштаб: 1/100		
	Зур. Инженер	С.Анударь		Үе шат	Хуудас	Бүх хуудас
	Зур. Инженер	Б.Нэргүй		А3	1325	2080
Шалгасан	Ж.Зориглон	Ж.Зориглон	ЕГ шифр: - 22/06	2022.10		
			ТГ шифр:			

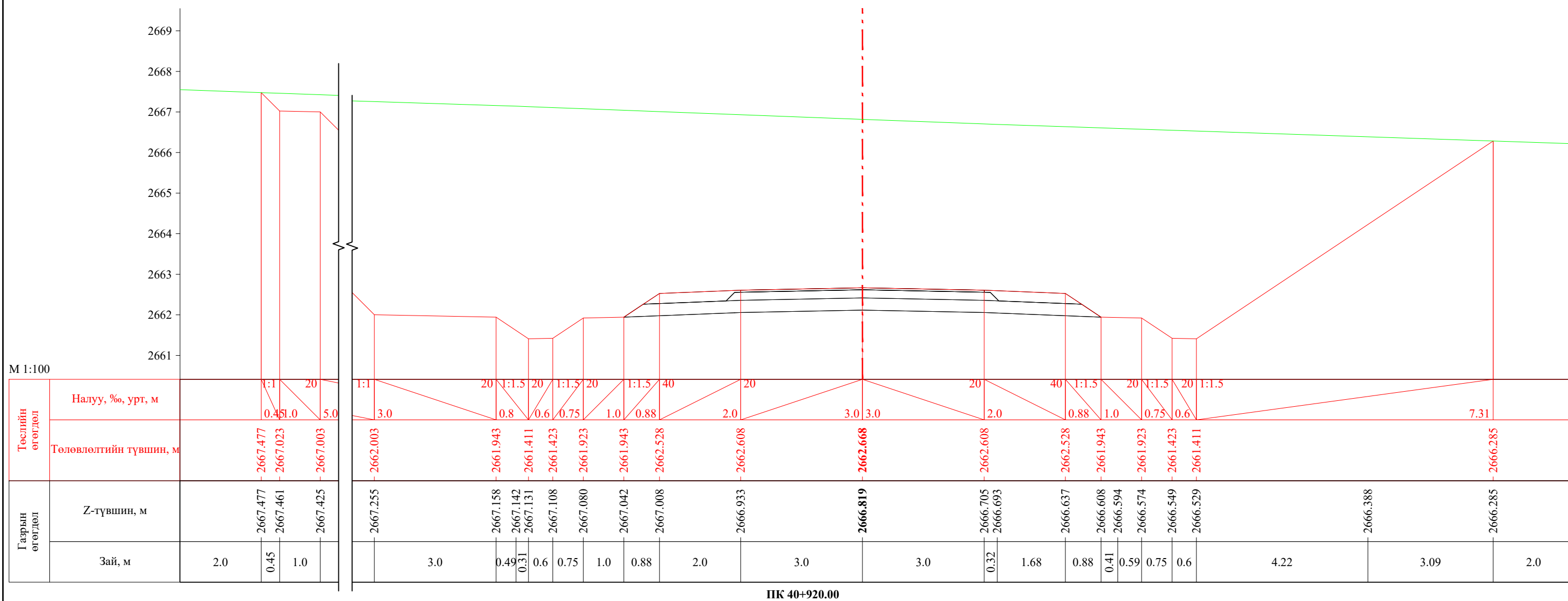

ПК 40+920.00

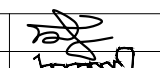
Баруун босоо тэнхлэгийн авто замаас Ховд аймгийн Мөнххайрхан сум чиглэлийн 63.50км авто замын нарийвчилсан зураг төсөл				ХО		
 УБ хот. СБД 8-р хороо, Залуучуудын Өргөн Чөлөө. 13-байр 6 тоот	Захирал	Ж.Батнасан	 Хөндлөн огтлол	Масштаб: 1/100		
	Зур. Инженер	С.Анударь		Үе шат	Хуудас	Бүх хуудас
	Зур. Инженер	Б.Нэргүй		А3	1326	2080
"ГЕО ЗУРАГЛАЛ" ХХК	Шалгасан	Ж.Зориглон	ЕГ шифр: - 22/06 ТГ шифр:	2022.10		

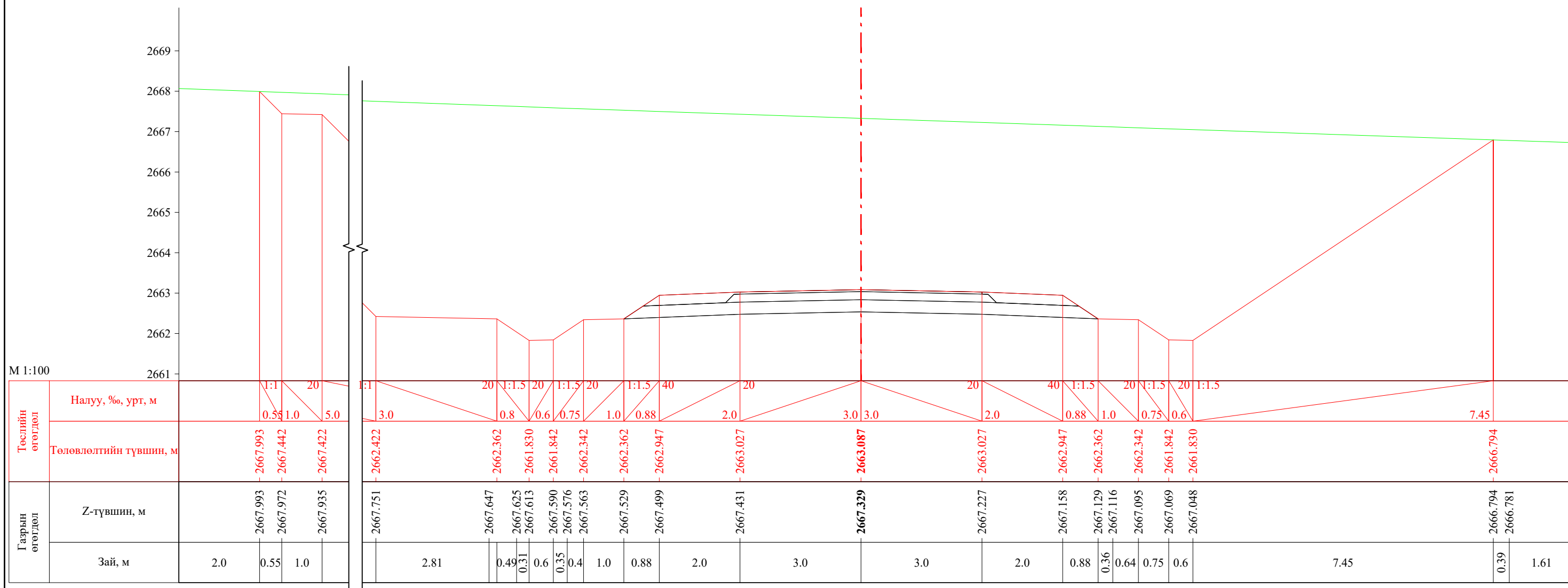

ПК 40+925.24

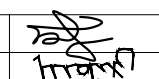
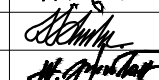
 УБ хот. СБД 8-р хороо, Залуучуудан Өргөн Чөлөө. 13-байр 6 тоот	Баруун босоо тэнхлэгийн авто замаас Ховд аймгийн Мөнххайрхан сум чиглэлийн 63.50км авто замын нарийвчилсан зураг төсөл			ХО		
	Захирал	Ж.Батнасан		Масштаб: 1/100		
	Зур. Инженер	С.Анударь		Үе шат	Хуудас	Бүх хуудас
	Зур. Инженер	Б.Нэргүй		Хөндлөн огтлол		
Шалгасан	Ж.Зориглон	ЕГ шифр: - 22/06		А3	1327	2080
"ГЕО ЗУРАГЛАЛ" ХХК			ТГ шифр:			2022.10

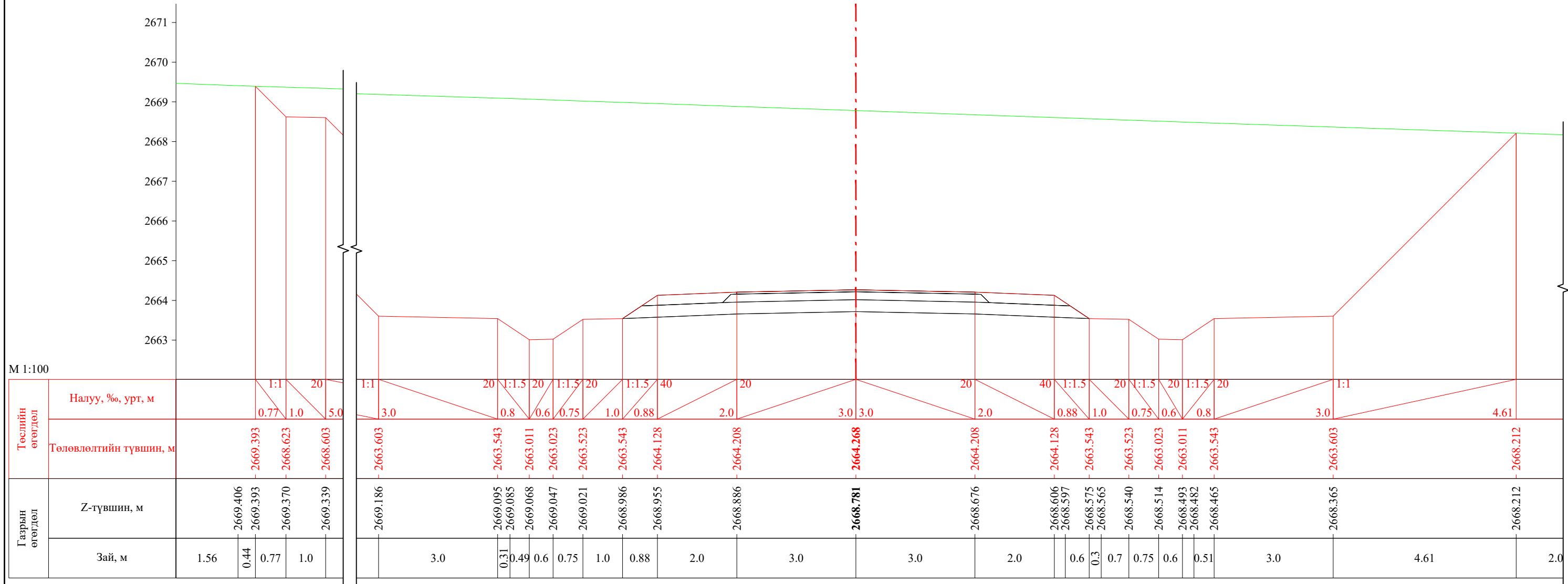

М 1:100



Төслийн өгөгдөл	Налуу, %, урт, м	
	Төлөвлөлтийн түвшин, м	Зай, м

2669.393	0.77	1.0	5.0	20	1:1	2669.186	1.56
2668.623	0.77	1.0	5.0	20	1:1	2669.406	0.44
2668.603	0.77	1.0	5.0	20	1:1	2669.370	0.77
2668.603	0.77	1.0	5.0	20	1:1	2669.339	1.0
2663.603	3.0	3.0	3.0	3.0	1:1	2669.095	3.0
2663.543	0.8	0.31	0.49	0.6	1:1.5	2669.085	0.31
2663.011	0.6	0.6	0.75	1.0	1:1.5	2669.068	0.6
2663.023	0.6	0.75	1.0	0.88	1:1.5	2669.047	0.75
2663.523	0.75	1.0	0.88	2.0	1:1.5	2669.021	1.0
2663.543	1.0	0.88	2.0	3.0	1:1.5	2668.986	0.88
2664.128	0.88	2.0	3.0	3.0	1:1.5	2668.955	2.0
2664.208	2.0	3.0	3.0	3.0	1:1.5	2668.886	3.0
2664.268	3.0	3.0	3.0	3.0	1:1.5	2668.781	3.0
2664.208	2.0	2.0	2.0	2.0	1:1.5	2668.676	2.0
2664.128	0.88	0.6	0.3	0.7	1:1.5	2668.606	0.6
2663.543	1.0	0.7	0.75	0.6	1:1.5	2668.597	0.3
2663.523	0.75	0.6	0.51	3.0	1:1.5	2668.575	0.7
2663.023	0.6	0.51	3.0	4.61	1:1.5	2668.540	0.6
2663.011	0.8	3.0	4.61	2.0	1:1.5	2668.514	0.75
2663.543	3.0	4.61	2.0	2.0	1:1.5	2668.493	0.6
2663.603	3.0	4.61	2.0	2.0	1:1.5	2668.482	0.51
2668.212	4.61	2.0	2.0	2.0	1:1	2668.465	3.0
2668.212	4.61	2.0	2.0	2.0	1:1	2668.365	4.61
2668.212	4.61	2.0	2.0	2.0	1:1	2668.212	2.0

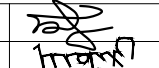
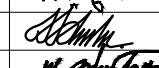
ПК 40+940.00

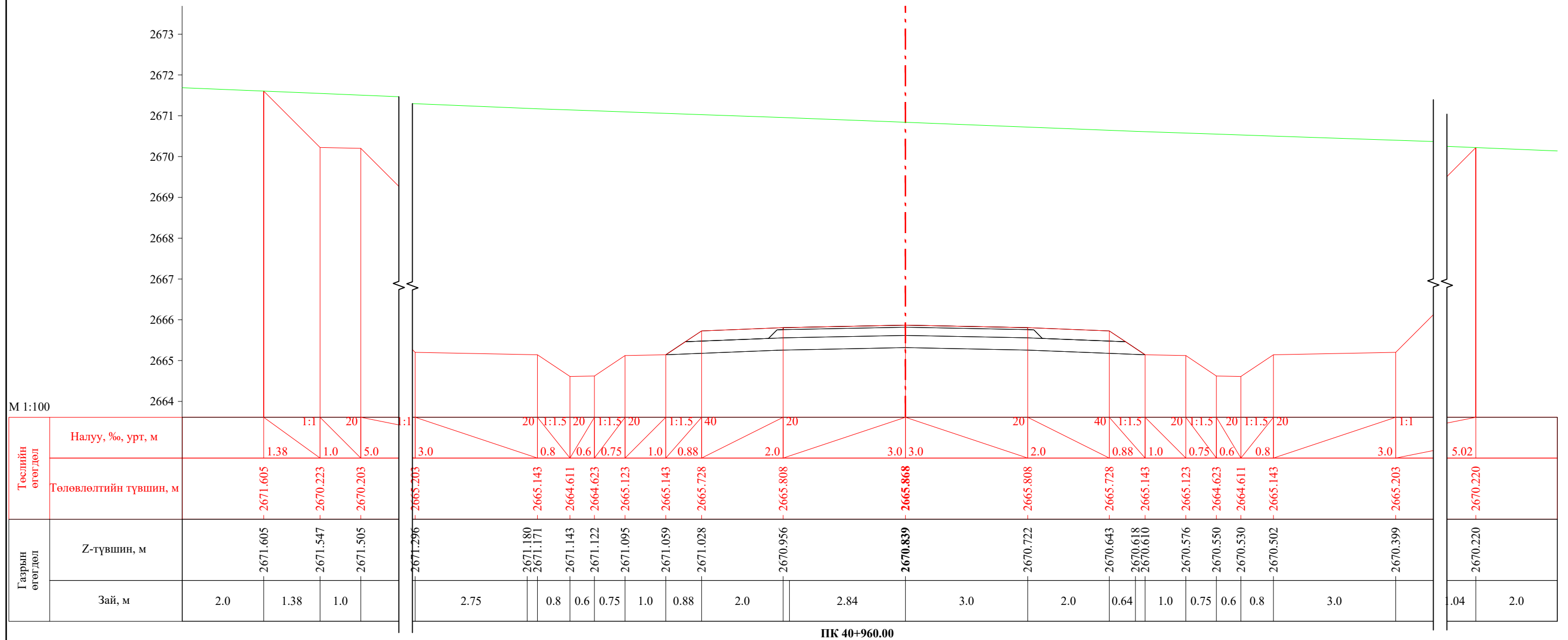

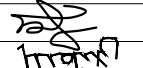
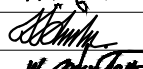
 УБ хот. СБД 8-р хороо, Залуучуудан Өргөн Чөлөө, 13-байр 6 тоот "ГЕО ЗУРАГЛАЛ" ХХК	Баруун босоо тэнхлэгийн авто замаас Ховд аймгийн Мөнххайрхан сум чиглэлийн 63.50км авто замын нарийвчилсан зураг төсөл			ХО		
	Захирал	Ж.Батнасан	 Хөндлөн огтлол	Масштаб: 1/100		
	Зур. Инженер	С.Анударь		Үе шат	Хуудас	Бүх хуудас
Зур. Инженер	Б.Нэргүй	 ЕГ шифр: - 22/06	А3	1328	2080	
Шалгасан	Ж.Зориглон		ТГ шифр:	2022.10		

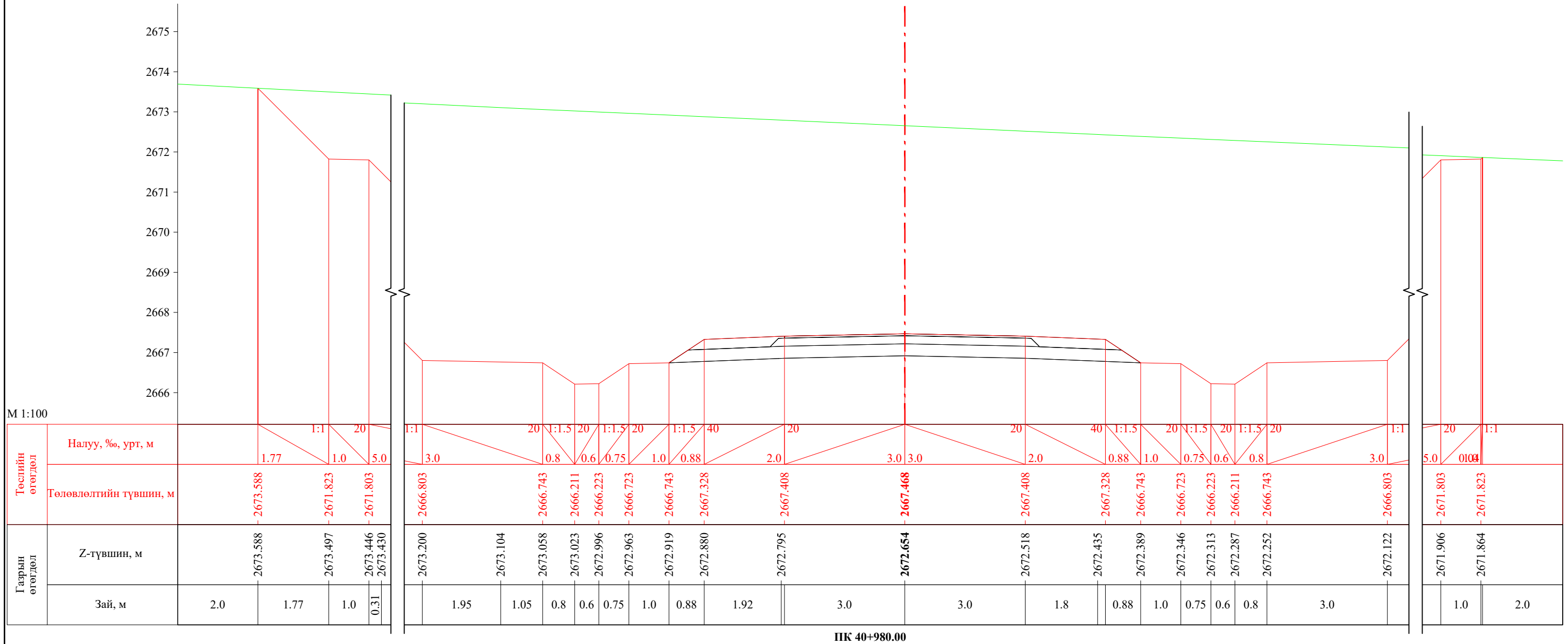

 УБ хот, СБД 8-р хороо, Залуучуудын Өргөн Чөлөө, 13-байр 6 тоот	Баруун босоо тэнхлэгийн авто замаас Ховд аймгийн Мөнххайрхан сум чиглэлийн 63.50км авто замын нарийвчилсан зураг төсөл			ХО		
	Захирал	Ж.Батнасан		Хөндлөн огтлол		
	Зур. Инженер	С.Анударь				
	Зур. Инженер	Б.Нэргүй		ЕГ шифр: - 22/06		
Шалгасан	Ж.Зориглон			ТГ шифр:		
			Масштаб: 1/100			
			Үе шат	Хуудас	Бүх хуудас	
			А3	1329	2080	
			2022.10			



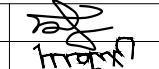

ПК 40+980.00

 УБ хот. СБД 8-р хороо, Залуучуудан Өргөн Чөлөө, 13-байр 6 тоот "ГЕО ЗУРАГЛАЛ" ХХК	Баруун босоо тэнхлэгийн авто замаас Ховд аймгийн Мөнххайрхан сум чиглэлийн 63.50км авто замын нарийвчилсан зураг төсөл			ХО		
	Захирал	Ж.Батнасан	 Хөндлөн огтлол	Масштаб: 1/100		
	Зур. Инженер	С.Анударь		Үе шат	Хуудас	Бүх хуудас
	Зур. Инженер	Б.Нэргүй	 ЕГ шифр: - 22/06	А3	1330	2080
Шалгасан	Ж.Зориглон	 ТГ шифр:	2022.10			

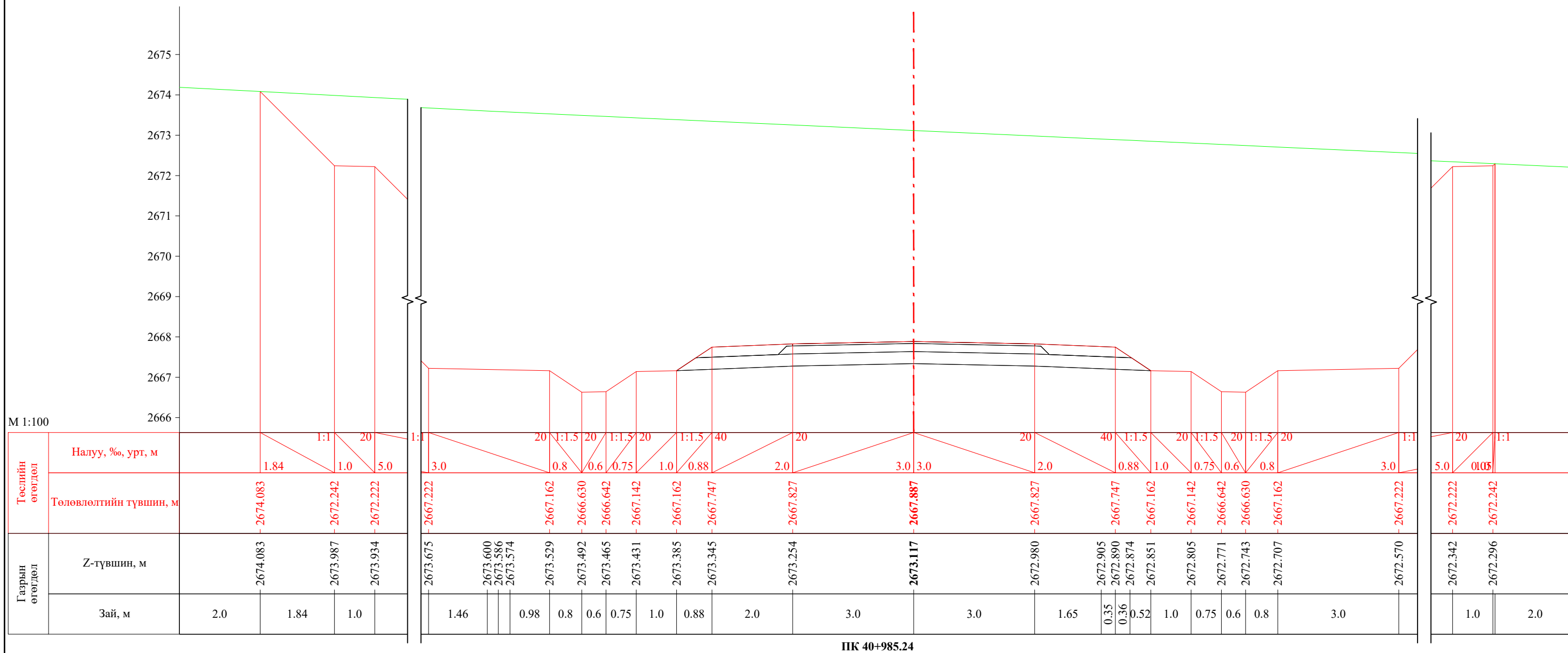

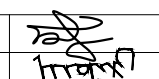
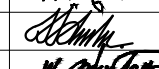

ПК 40+985.24

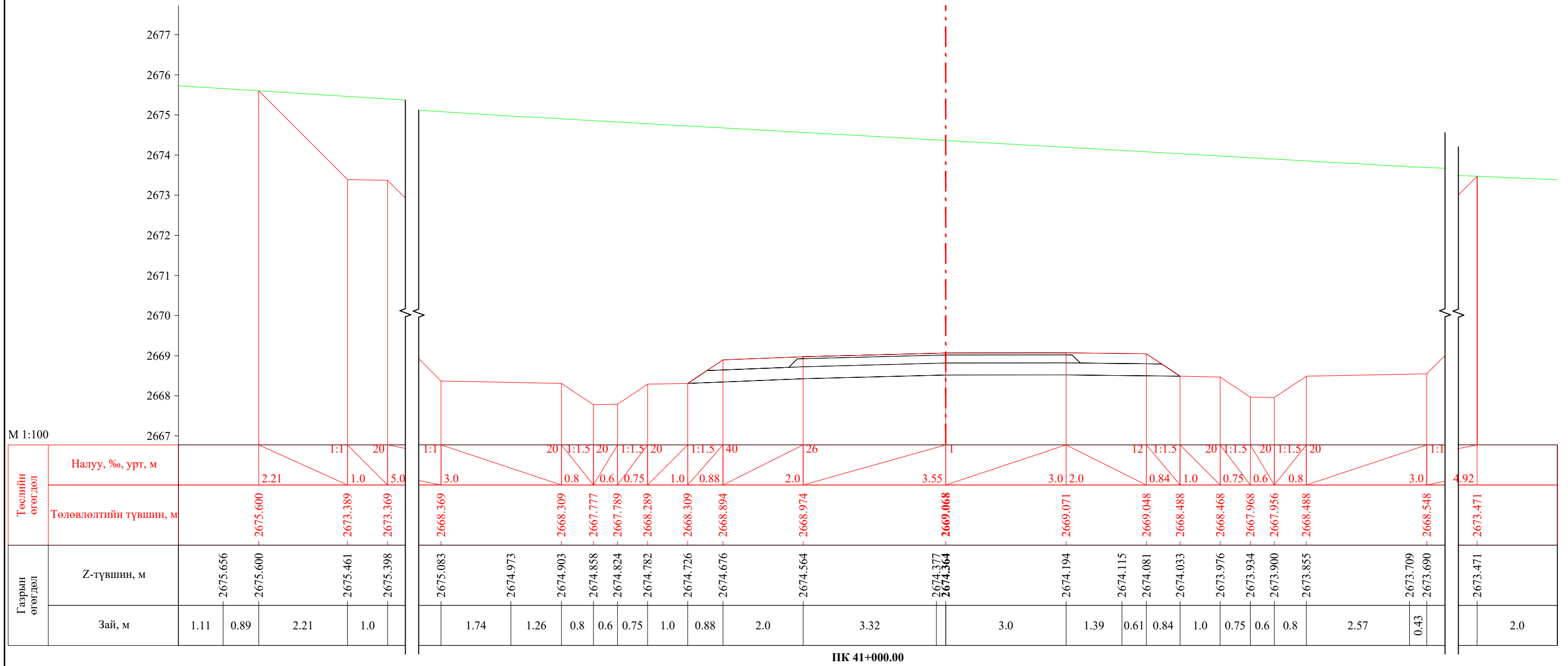

 УБ хот. СБД 8-р хороо, Залуучуудын Өргөн Чөлөө. 13-байр 6 тоот "ГЕО ЗУРАГЛАЛ" ХХК	Баруун босоо тэнхлэгийн авто замаас Ховд аймгийн Мөнххайрхан сум чиглэлийн 63.50км авто замын нарийвчилсан зураг төсөл			ХО		
	Захирал	Ж.Батнасан	 Хөндлөн огтлол	Масштаб: 1/100		
	Зур. Инженер	С.Анударь		Үе шат	Хуудас	Бүх хуудас
	Зур. Инженер	Б.Нэргүй	 ЕГ шифр: - 22/06	А3	1331	2080
Шалгасан	Ж.Зориглон	 ТГ шифр:	2022.10			

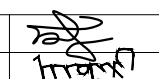

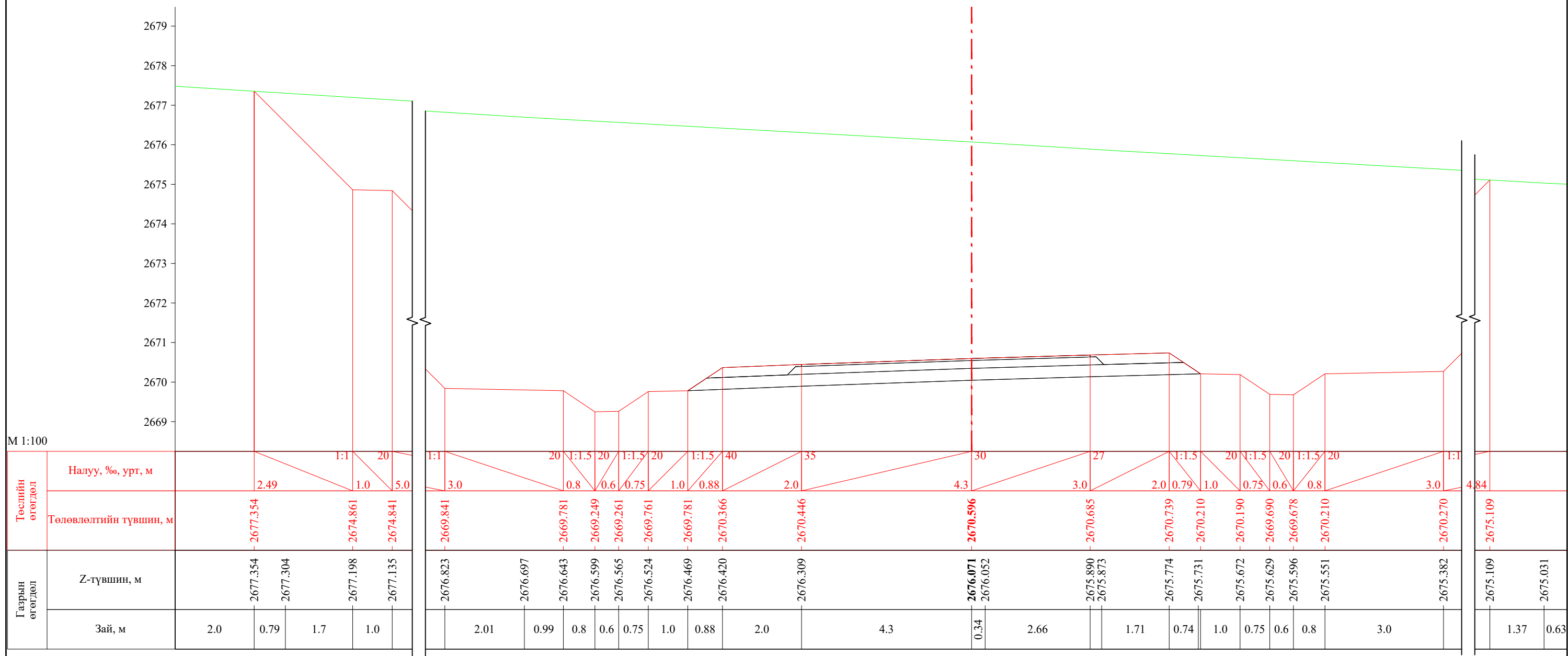
 УБ хот. СБД 8-р хороо, Залуучуудын Өргөн Чөлөө. 13-байр 6 тоот "ГЕО ЗУРАГЛАЛ" ХХК	Баруун босоо тэнхлэгийн авто замаас Ховд аймгийн Мөнххайрхан сум чиглэлийн 63.50км авто замын нарийвчилсан зураг төсөл			ХО		
	Захирал	Ж.Батнасан	 Хөндлөн огтлол	Масштаб: 1/100		
	Зур. Инженер	С.Анударь		Үе шат	Хуудас	Бүх хуудас
	Зур. Инженер	Б.Нэргүй	ЕГ шифр: - 22/06	А3	1332	2080
Шалгасан	Ж.Зориглон	ТГ шифр:	2022.10			

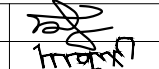

ПК 41+020.00

 УБ хот. СБД 8-р хороо, Залуучуудан Өргөн Чөлөө, 13-байр 6 тоот "ГЕО ЗУРАГЛАЛ" ХХК	Баруун босоо тэнхлэгийн авто замаас Ховд аймгийн Мөнххайрхан сум чиглэлийн 63.50км авто замын нарийвчилсан зураг төсөл			ХО		
	Захирал	Ж.Батнасан	 Хөндлөн огтлол	Масштаб: 1/100		
	Зур. Инженер	С.Анударь		Үе шат	Хуудас	Бүх хуудас
	Зур. Инженер	Б.Нэргүй	 ЕГ шифр: - 22/06	А3	1333	2080
Шалгасан	Ж.Зориглон	 ТГ шифр:	2022.10			



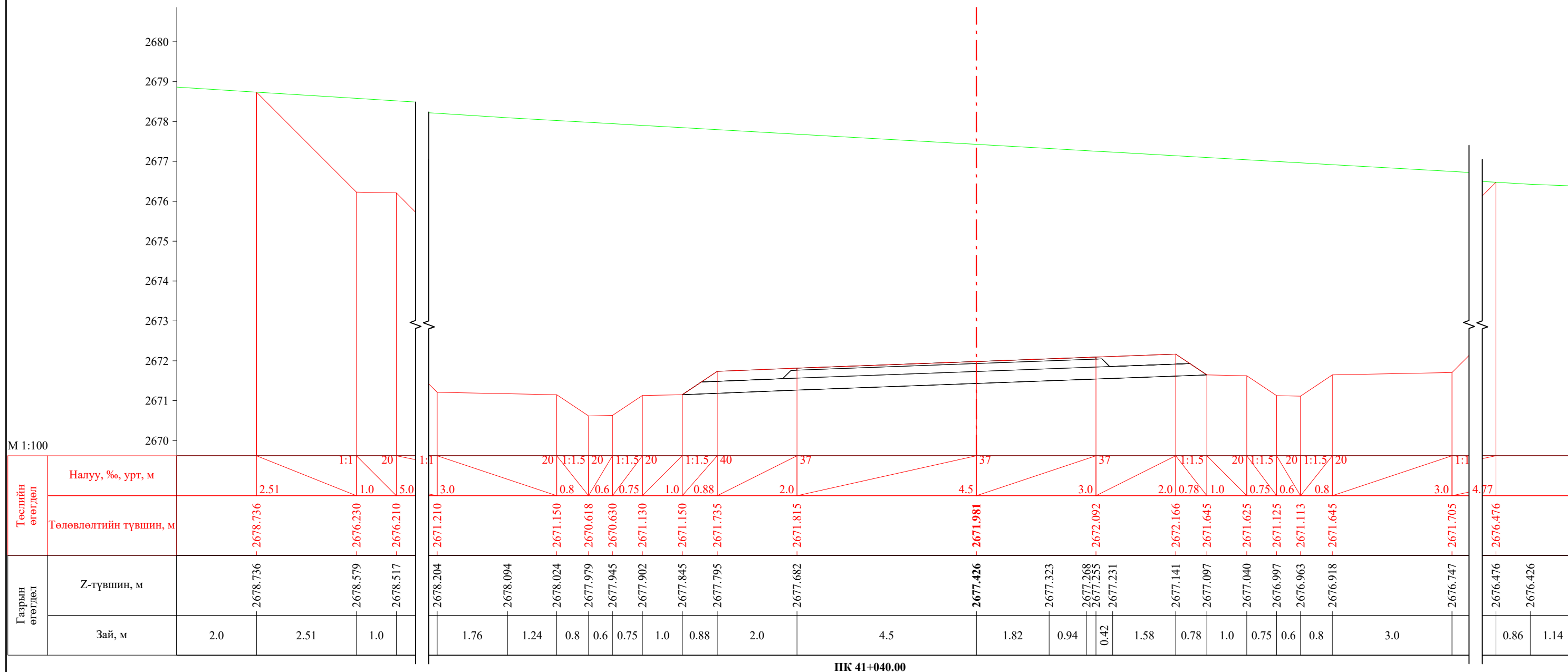

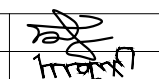
 УБ хот. СБД 8-р хороо, Залуучуудын Өргөн Чөлөө. 13-байр 6 тоот "ГЕО ЗУРАГЛАЛ" ХХК	Баруун босоо тэнхлэгийн авто замаас Ховд аймгийн Мөнххайрхан сум чиглэлийн 63.50км авто замын нарийвчилсан зураг төсөл			ХО		
	Захирал	Ж.Батнасан	 Хөндлөн огтлол	Масштаб: 1/100		
	Зур. Инженер	С.Анударь		Үе шат	Хуудас	Бүх хуудас
	Зур. Инженер	Б.Нэргүй	ЕГ шифр: - 22/06	А3	1335	2080
Шалгасан	Ж.Зориглон	ТГ шифр:	2022.10			

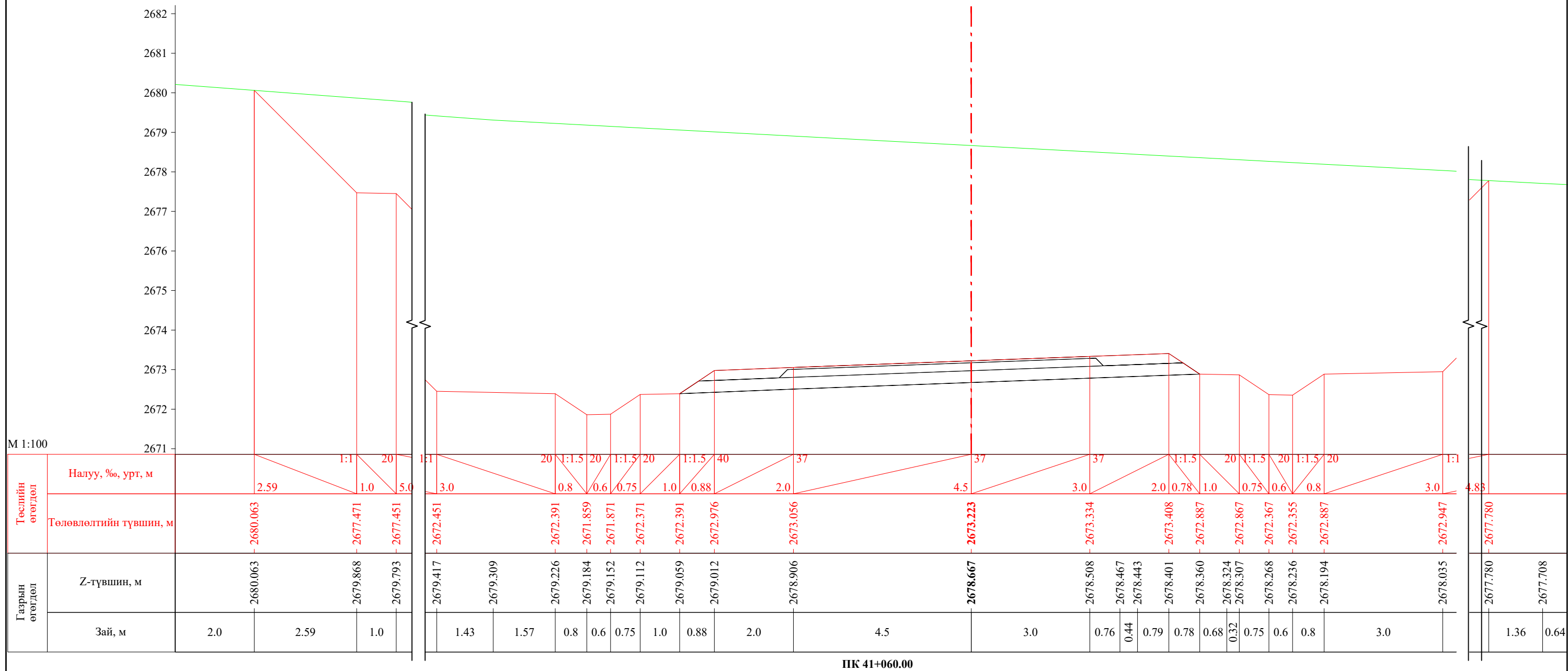

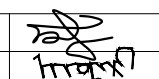

ПК 41+060.00

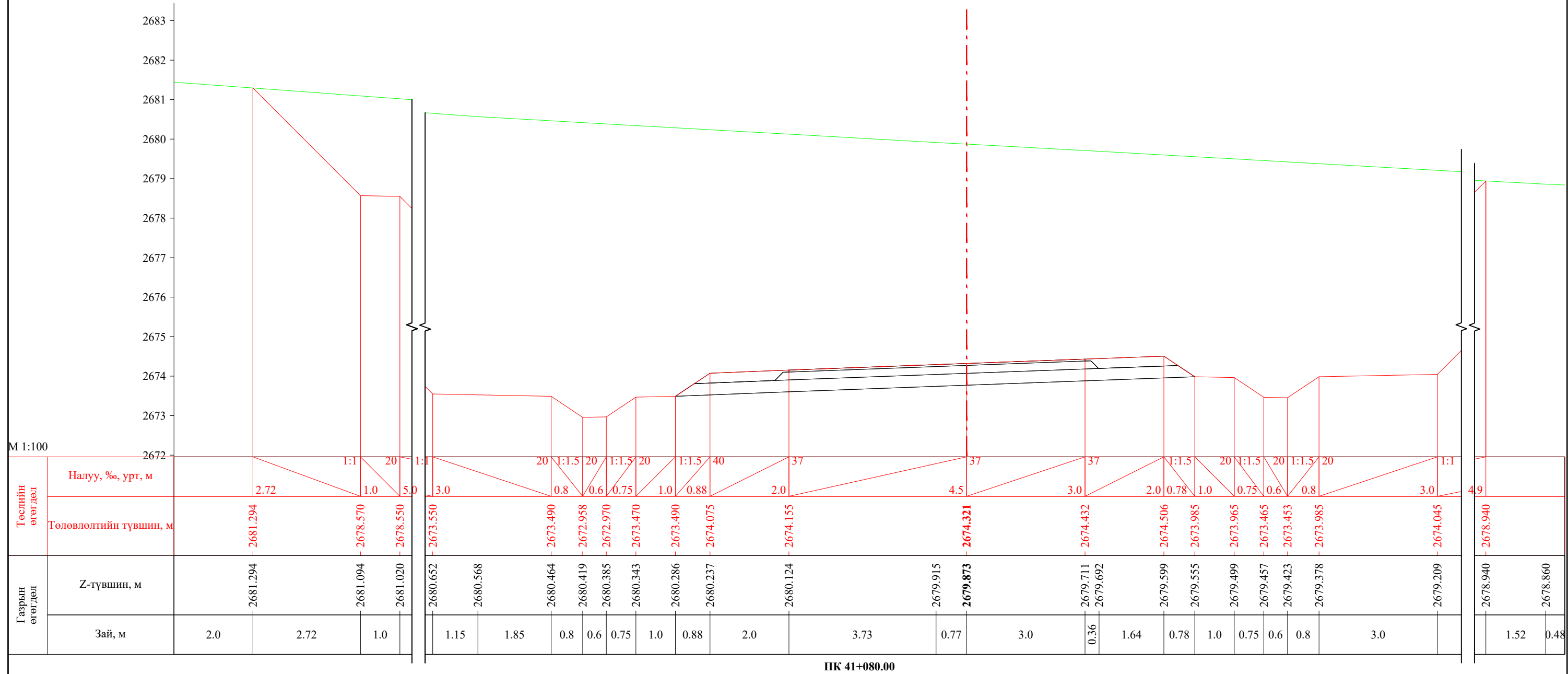
 УБ хот. СБД 8-р хороо, Залуучуудан Өргөн Чөлөө. 13-байр 6 тоот "ГЕО ЗУРАГЛАЛ" ХХК	Баруун босоо тэнхлэгийн авто замаас Ховд аймгийн Мөнххайрхан сум чиглэлийн 63.50км авто замын нарийвчилсан зураг төсөл			ХО		
	Захирал	Ж.Батнасан	 Хөндлөн огтлол	Масштаб: 1/100		
	Зур. Инженер	С.Анударь		Үе шаг	Хуудас	Бүх хуудас
	Зур. Инженер	Б.Нэргүй	ЕГ шифр: - 22/06	А3	1336	2080
Шалгасан	Ж.Зориглон	ТГ шифр:	2022.10			

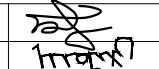
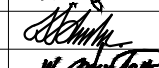

ПК 41+080.00

 УБ хот. СБД 8-р хороо, Залуучуудан Өргөн Чөлөө. 13-байр 6 тоот "ГЕО ЗУРАГЛАЛ" ХХК	Баруун босоо тэнхлэгийн авто замаас Ховд аймгийн Мөнххайрхан сум чиглэлийн 63.50км авто замын нарийвчилсан зураг төсөл			ХО		
	Захирал	Ж.Батнасан	 Хөндлөн огтлол	Масштаб: 1/100		
	Зур. Инженер	С.Анударь		Үе шат	Хуудас	Бүх хуудас
	Зур. Инженер	Б.Нэргүй	 ЕГ шифр: - 22/06	А3	1337	2080
Шалгасан	Ж.Зориглон	 ТГ шифр:	2022.10			

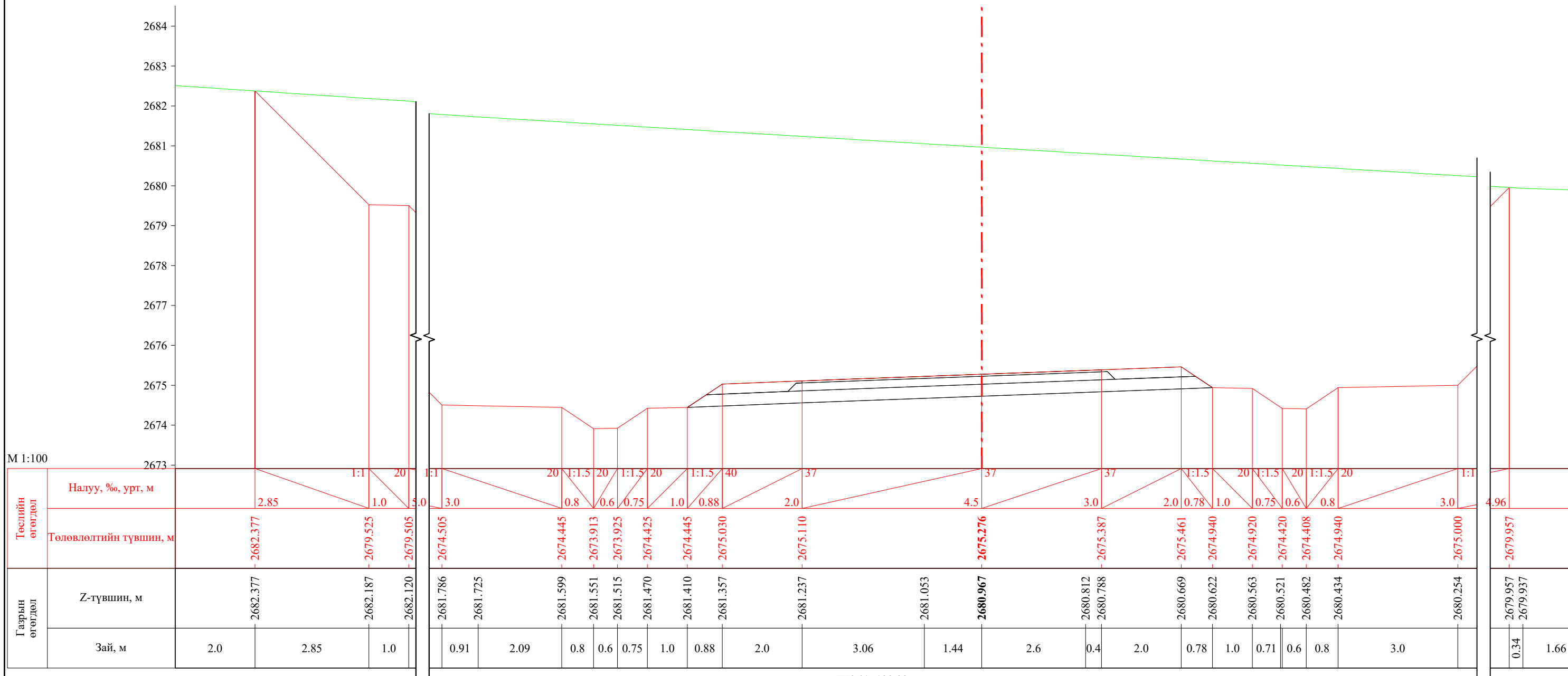

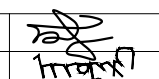
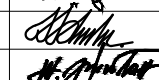
 УБ хот. СБД 8-р хороо, Залуучуудын Өргөн Чөлөө. 13-байр 6 тоот "ГЕО ЗУРАГЛАЛ" ХХК	Баруун босоо тэнхлэгийн авто замаас Ховд аймгийн Мөнххайрхан сум чиглэлийн 63.50км авто замын нарийвчилсан зураг төсөл			ХО		
	Захирал	Ж.Батнасан		Хөндлөн огтлол		
	Зур. Инженер	С.Анударь		Үе шаг	Хуудас	Бүх хуудас
	Зур. Инженер	Б.Нэргүй		ЕГ шифр: - 22/06		
Шалгасан	Ж.Зориглон	ТГ шифр: 2022.10				



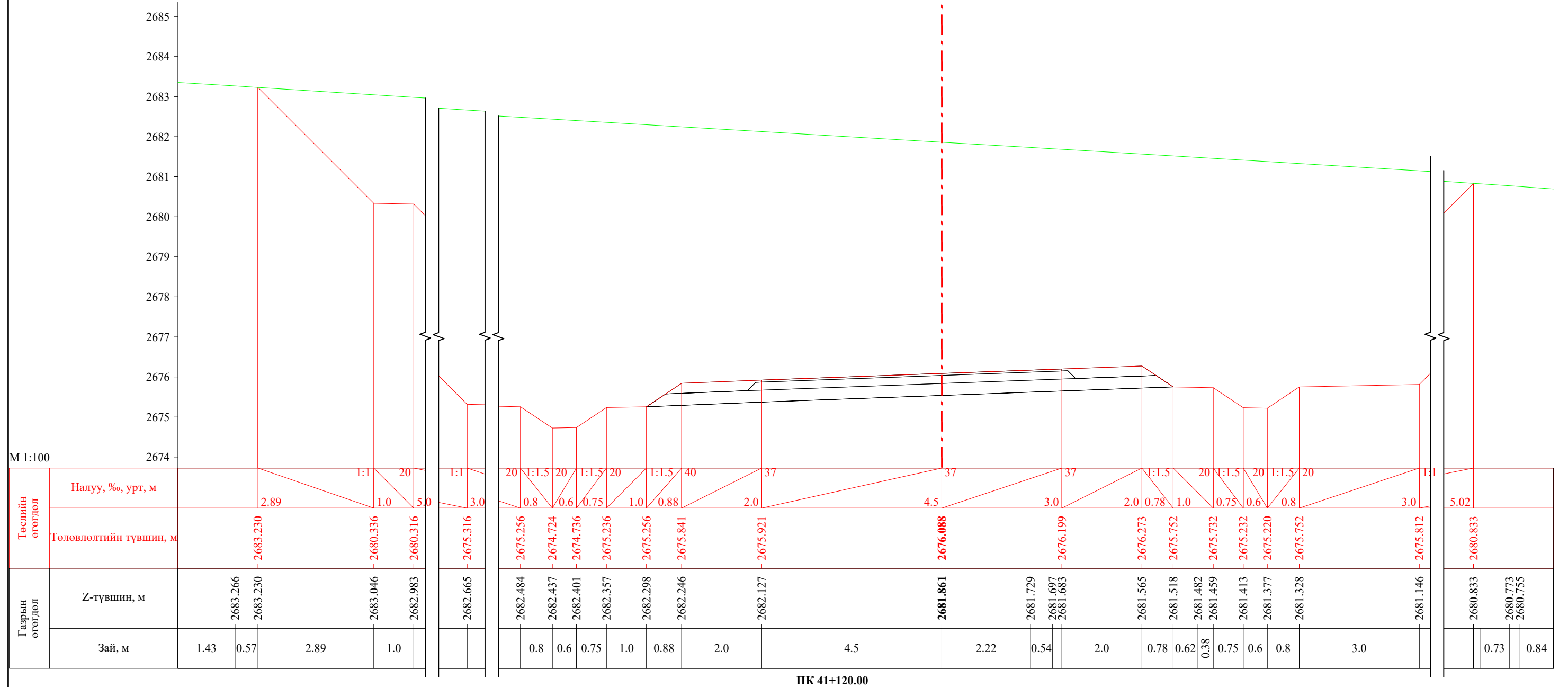

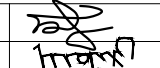
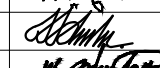

ПК 41+120.00

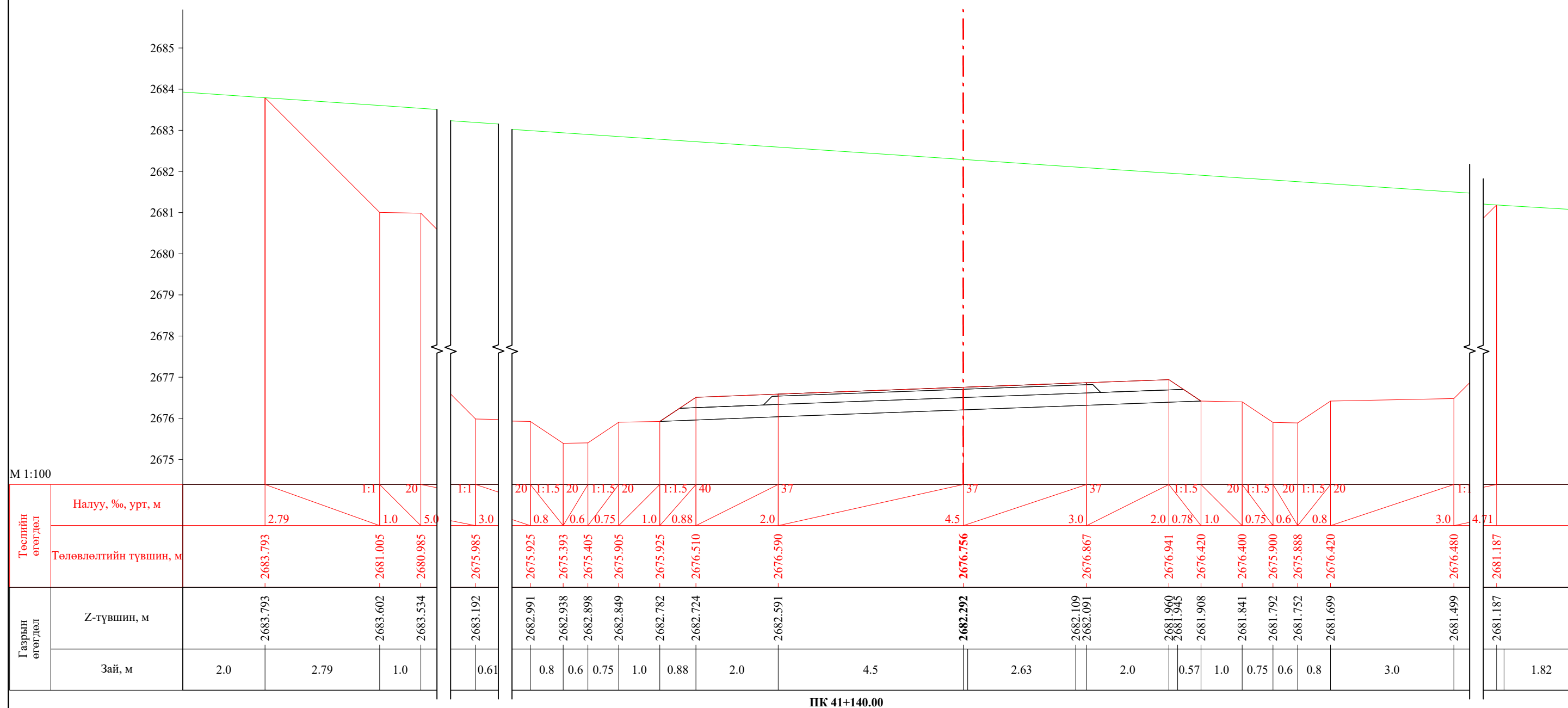
 УБ хот. СБД 8-р хороо, Залуучуудан Өргөн Чөлөө. 13-байр 6 тоот	Баруун босоо тэнхлэгийн авто замаас Ховд аймгийн Мөнххайрхан сум чиглэлийн 63.50км авто замын нарийвчилсан зураг төсөл			ХО		
	Захирал	Ж.Батнасан		Хөндлөн огтлол		
	Зур. Инженер	С.Анударь		Үе шат	Хуудас	Бүх хуудас
	Зур. Инженер	Б.Нэргүй		ЕГ шифр: - 22/06		
Шалгасан	Ж.Зориглон	ТГ шифр:				
			2022.10			

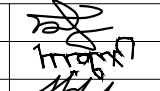

 УБ хот. СБД 8-р хороо, Залуучуудан Өргөн Чөлөө. 13-байр 6 тоот "ГЕО ЗУРАГЛАЛ" ХХК	Баруун босоо тэнхлэгийн авто замаас Ховд аймгийн Мөнххайрхан сум чиглэлийн 63.50км авто замын нарийвчилсан зураг төсөл			ХО		
	Захирал	Ж.Батнасан	 Хөндлөн огтлол	Масштаб: 1/100		
	Зур. Инженер	С.Анударь		Үе шат	Хуудас	Бүх хуудас
	Зур. Инженер	Б.Нэргүй		А3	1340	2080
Шалгасан	Ж.Зориглон	 ЕГ шифр: - 22/06 ТГ шифр:	2022.10			



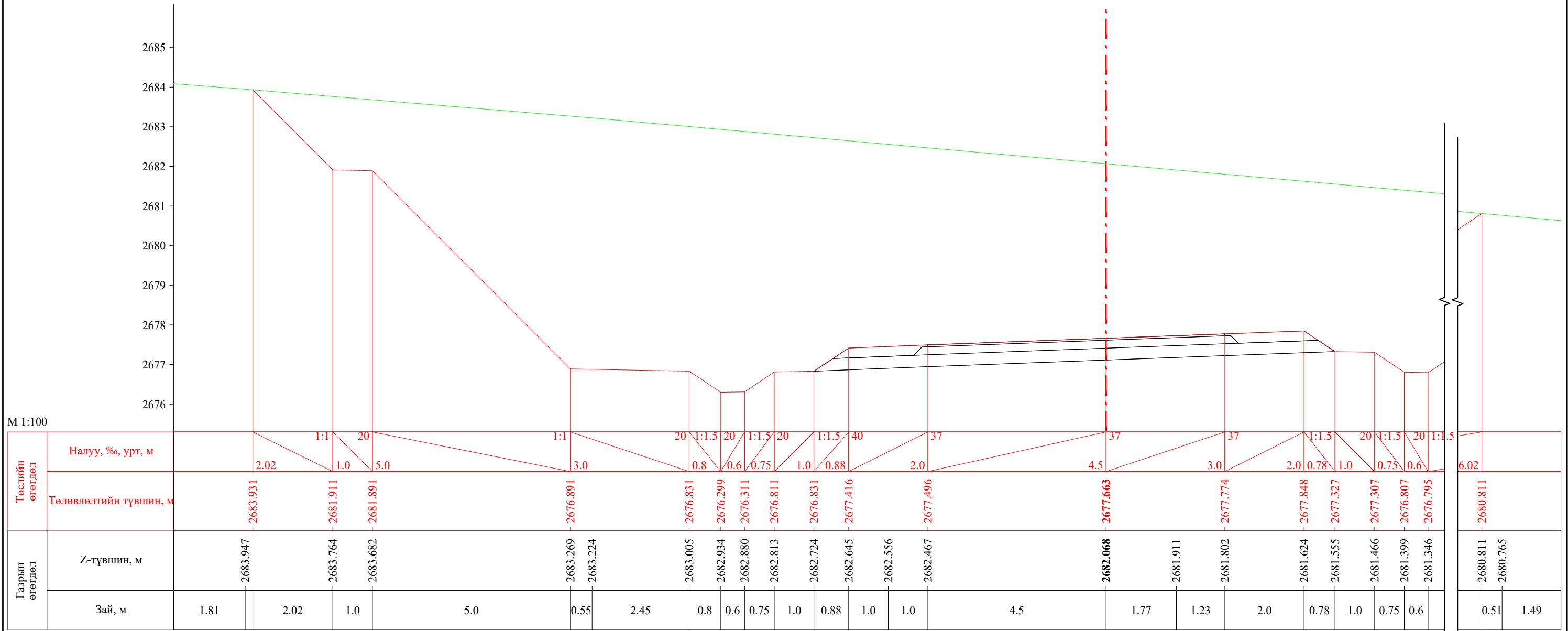

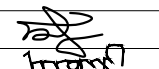

ПК 41+180.00

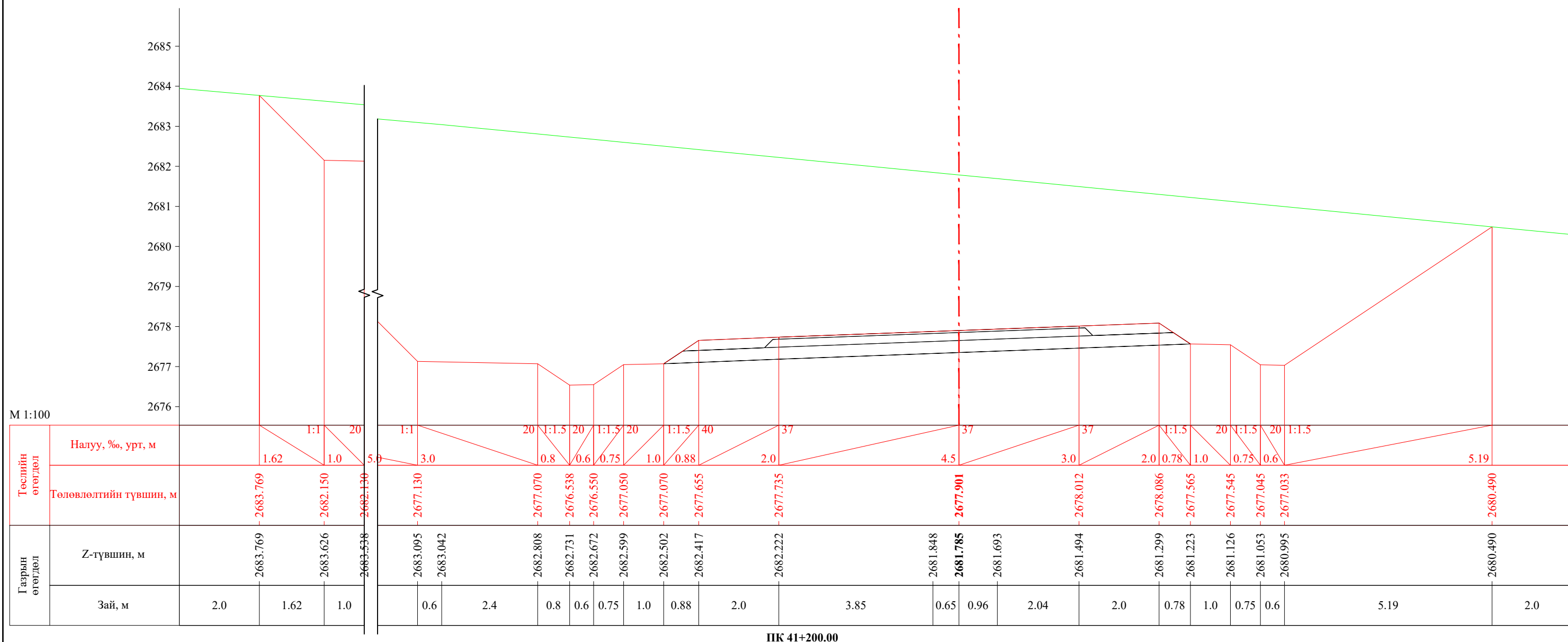
 УБ хот. СБД 8-р хороо, Залуучуудын Өргөн Чөлөө. 13-байр 6 тоот "ГЕО ЗУРАГЛАЛ" ХХК	Баруун босоо тэнхлэгийн авто замаас Ховд аймгийн Мөнххайрхан сум чиглэлийн 63.50км авто замын нарийвчилсан зураг төсөл			ХО		
	Захирал	Ж.Батнасан	 Хөндлөн огтлол	Масштаб: 1/100		
	Зур. Инженер	С.Анударь		Үе шат	Хуудас	Бүх хуудас
	Зур. Инженер	Б.Нэргүй	ЕГ шифр: - 22/06	А3	1342	2080
Шалгасан	Ж.Зориглон	ТГ шифр:	2022.10			

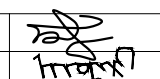

ПК 41+200.00

 УБ хот. СБД 8-р хороо, Залуучуудын Өргөн Чөлөө. 13-байр 6 тоот "ГЕО ЗУРАГЛАЛ" ХХК	Баруун босоо тэнхлэгийн авто замаас Ховд аймгийн Мөнххайрхан сум чиглэлийн 63.50км авто замын нарийвчилсан зураг төсөл			ХО		
	Захирал	Ж.Батнасан	 Хөндлөн огтлол	Масштаб: 1/100		
	Зур. Инженер	С.Анударь		Үе шат	Хуудас	Бүх хуудас
	Зур. Инженер	Б.Нэргүй		А3	1343	2080
	Шалгасан	Ж.Зориглон	 ТГ шифр:	2022.10		

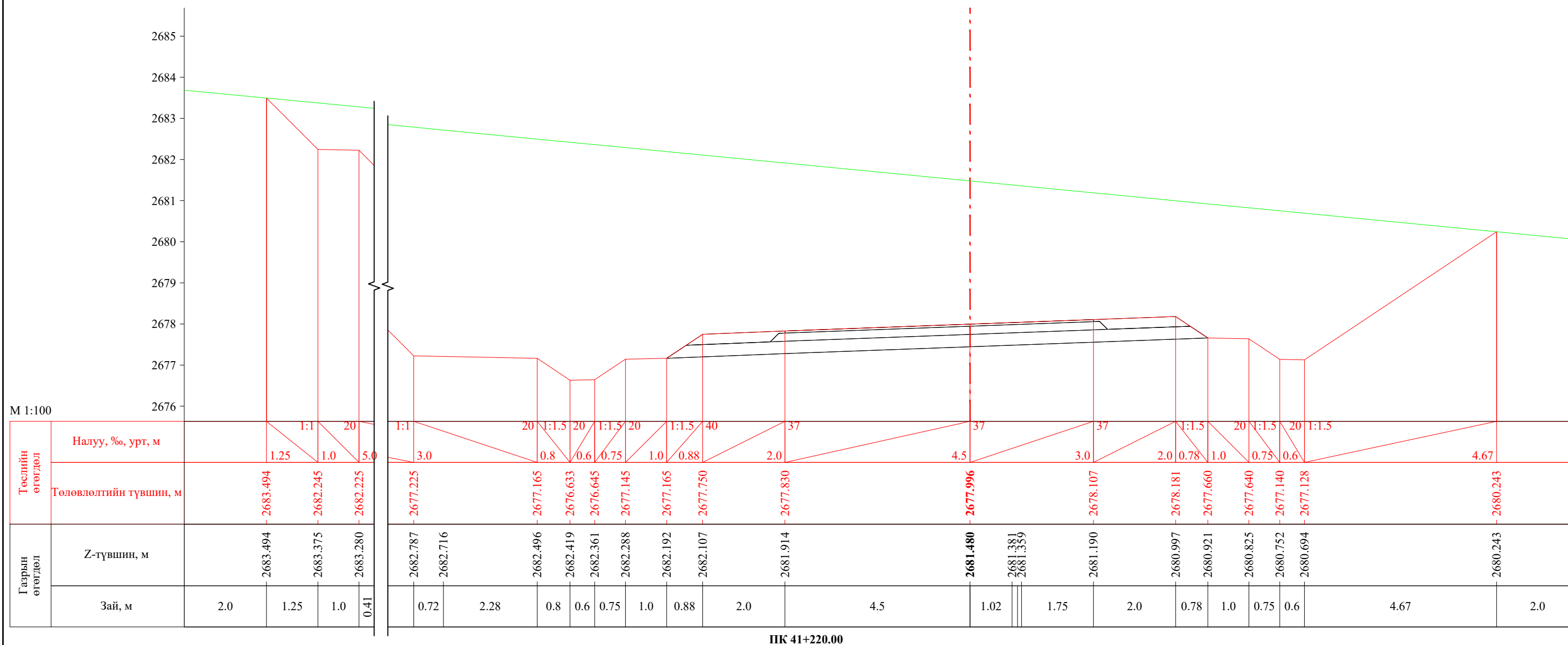

ПК 41+220.00

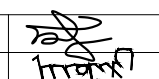
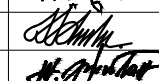
 УБ хот. СБД 8-р хороо, Залуучуудын Өргөн Чөлөө. 13-байр 6 тоот	Баруун босоо тэнхлэгийн авто замаас Ховд аймгийн Мөнххайрхан сум чиглэлийн 63.50км авто замын нарийвчилсан зураг төсөл			ХО		
	Захирал	Ж.Батнасан	 Хөндлөн огтлол	Масштаб: 1/100		
	Зур. Инженер	С.Анударь		Үе шат	Хуудас	Бүх хуудас
	Зур. Инженер	Б.Нэргүй	 ЕГ шифр: - 22/06	А3	1344	2080
Шалгасан	Ж.Зориглон	ТГ шифр:		2022.10		

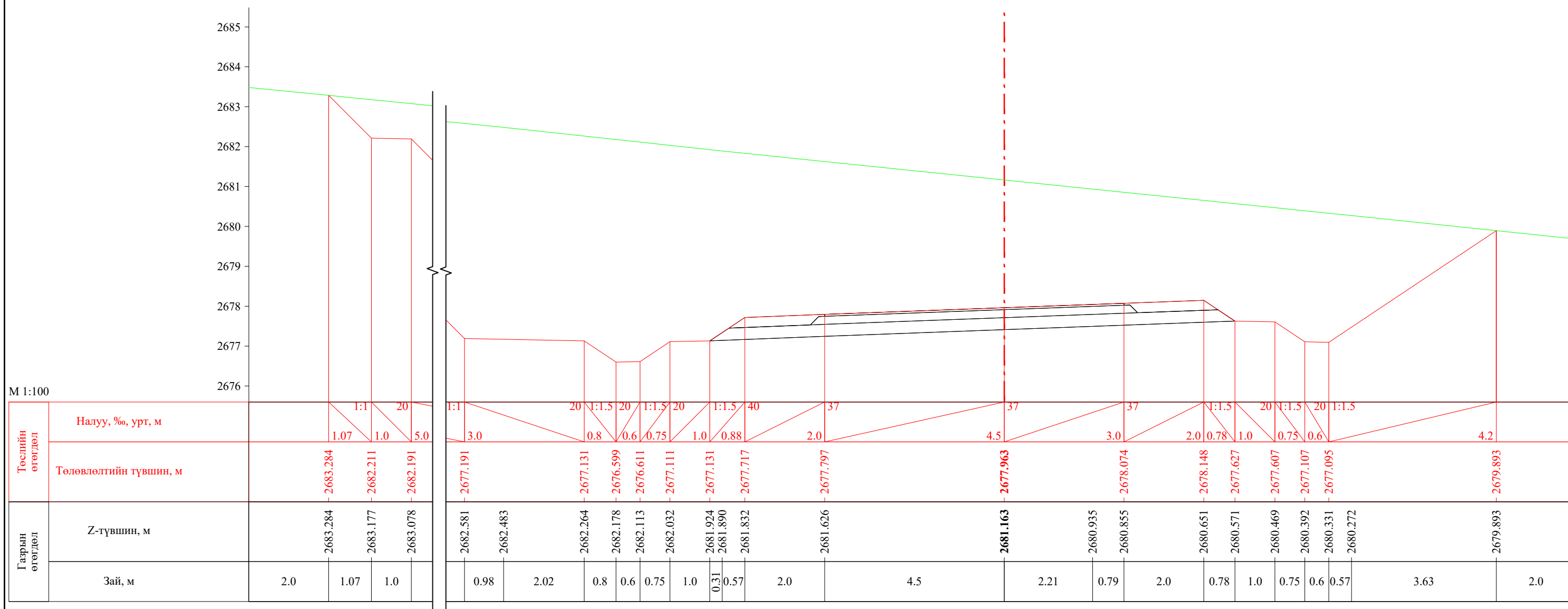

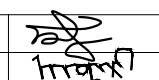
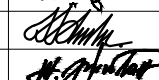

ПК 41+237.22

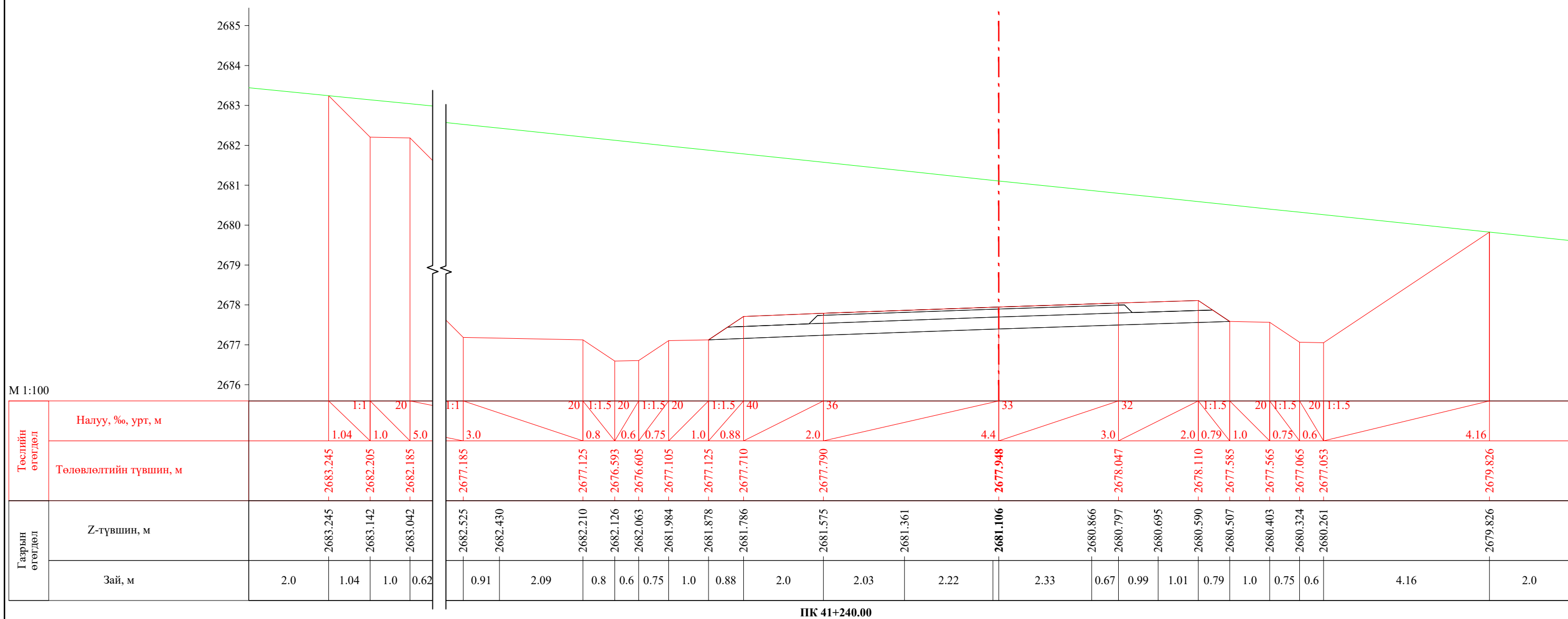
 УБ хот. СБД 8-р хороо, Залуучуудан Өргөн Чөлөө. 13-байр 6 тоот "ГЕО ЗУРАГЛАЛ" ХХК	Баруун босоо тэнхлэгийн авто замаас Ховд аймгийн Мөнххайрхан сум чиглэлийн 63.50км авто замын нарийвчилсан зураг төсөл			ХО		
	Захирал	Ж.Батнасан		Хөндлөн огтлол		
	Зур. Инженер	С.Анударь		Масштаб: 1/100		
	Зур. Инженер	Б.Нэргүй		Үе шат	Хуудас	Бүх хуудас
Шалгасан	Ж.Зориглон	ЕГ шифр: - 22/06 ТГ шифр:		А3	1345	2080
			2022.10			



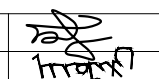

ПК 41+240.00

Баруун босоо тэнхлэгийн авто замаас Ховд аймгийн Мөнххайрхан сум чиглэлийн 63.50км авто замын нарийвчилсан зураг төсөл				ХО		
 УБ хот. СБД 8-р хороо, Залуучуудан Өргөн Чөлөө. 13-байр 6 тоот	Захирал	Ж.Батнасан	 Хөндлөн огтлол	Масштаб: 1/100		
	Зур. Инженер	С.Анударь		Үе шат	Хуудас	Бүх хуудас
	Зур. Инженер	Б.Нэргүй		А3	1346	2080
"ГЕО ЗУРАГЛАЛ" ХХК	Шалгасан	Ж.Зориглон	 ТГ шифр:	2022.10		

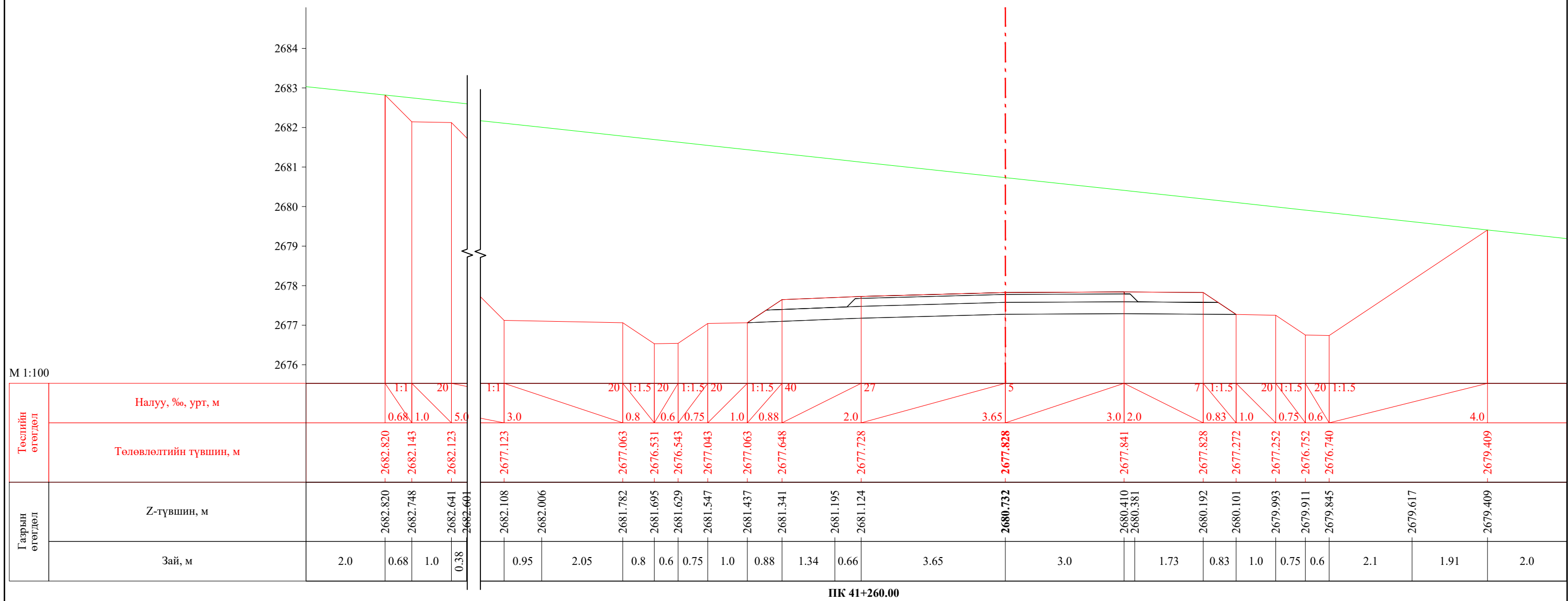



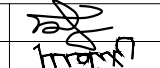
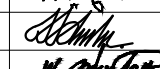

ПК 41+260.00

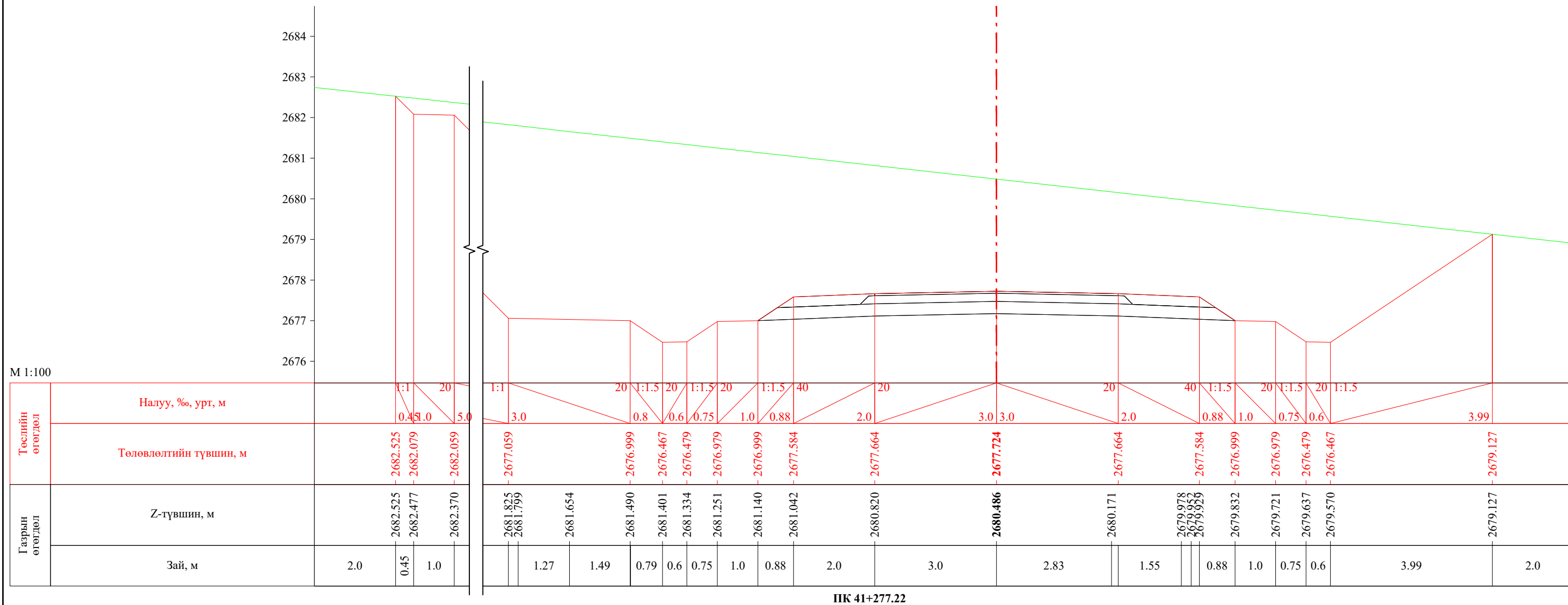
 УБ хот. СБД 8-р хороо, Залуучуудын Өргөн Чөлөө. 13-байр 6 тоот "ГЕО ЗУРАГЛАЛ" ХХК	Баруун босоо тэнхлэгийн авто замаас Ховд аймгийн Мөнххайрхан сум чиглэлийн 63.50км авто замын нарийвчилсан зураг төсөл			ХО		
	Захирал	Ж.Батнасан	 Хөндлөн огтлол	Масштаб: 1/100		
	Зур. Инженер	С.Анударь		Үе шат	Хуудас	Бүх хуудас
	Зур. Инженер	Б.Нэргүй	 ЕГ шифр: - 22/06	А3	1347	2080
Шалгасан	Ж.Зориглон	 ТГ шифр:	2022.10			

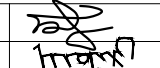
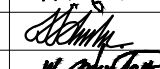

ПК 41+277.22

 УБ хот. СБД 8-р хороо, Залуучуудын Өргөн Чөлөө. 13-байр 6 тоот	Баруун босоо тэнхлэгийн авто замаас Ховд аймгийн Мөнххайрхан сум чиглэлийн 63.50км авто замын нарийвчилсан зураг төсөл			ХО		
	Захирал	Ж.Батнасан	 Хөндлөн огтлол	Масштаб: 1/100		
	Зур. Инженер	С.Анударь		Үе шат	Хуудас	Бүх хуудас
	Зур. Инженер	Б.Нэргүй	 ЕГ шифр: - 22/06	А3	1348	2080
"ГЕО ЗУРАГЛАЛ" ХХК	Шалгасан	Ж.Зориглон	 ТГ шифр:	2022.10		

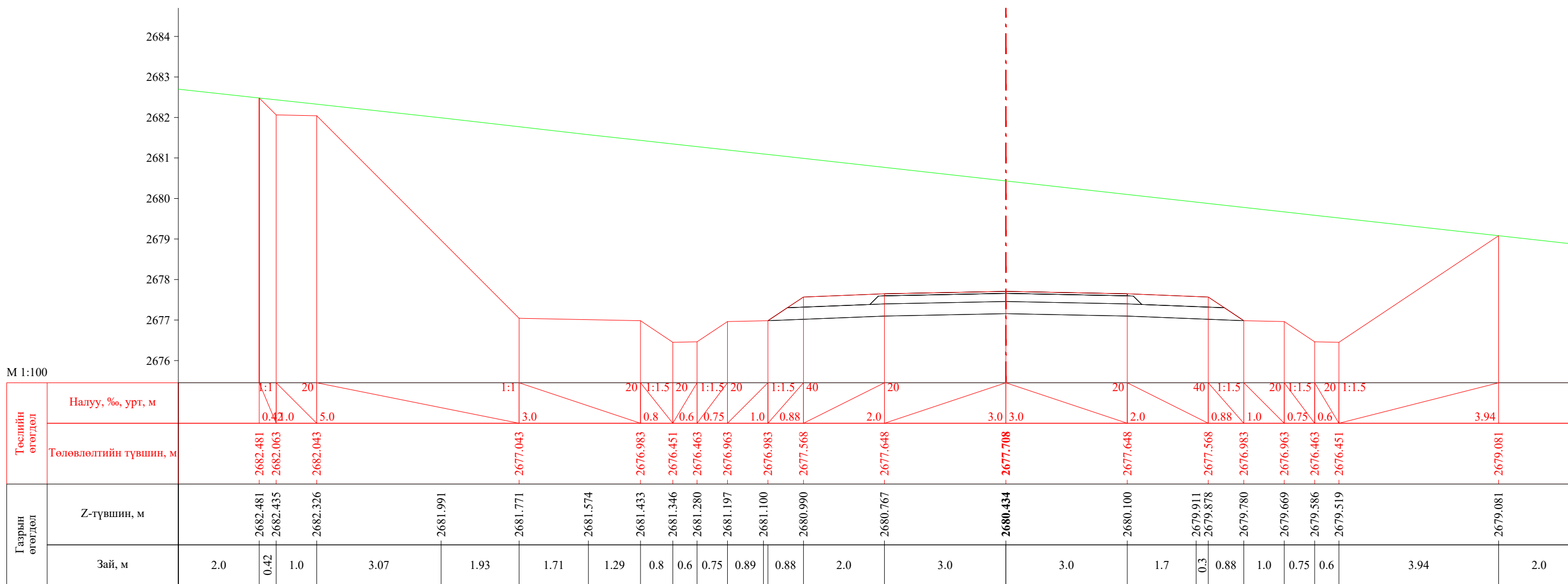

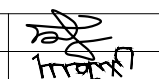
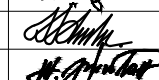

ПК 41+280.00

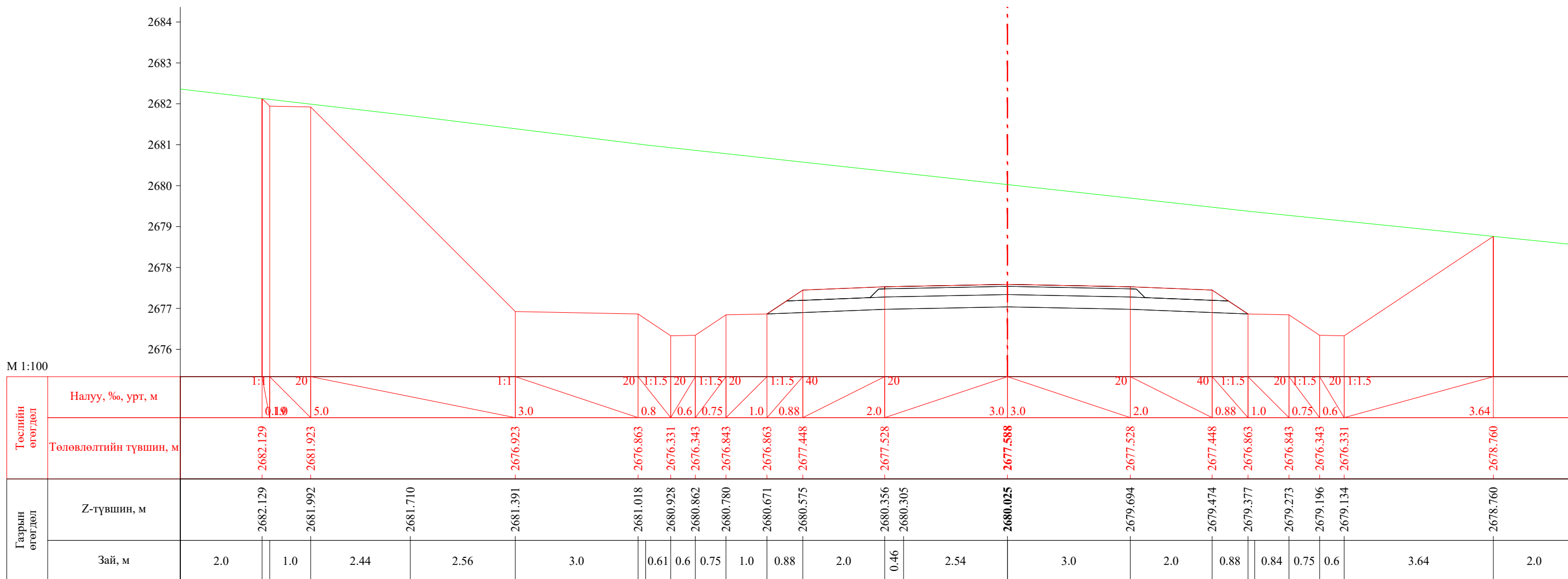
 УБ хот. СБД 8-р хороо, Залуучуудын Өргөн Чөлөө. 13-байр 6 тоот	Баруун босоо тэнхлэгийн авто замаас Ховд аймгийн Мөнххайрхан сум чиглэлийн 63.50км авто замын нарийвчилсан зураг төсөл			ХО		
	Захирал	Ж.Батнасан		Хөндлөн огтлол		
	Зур. Инженер	С.Анударь		Үе шат	Хуудас	Бүх хуудас
	Зур. Инженер	Б.Нэргүй		ЕГ шифр: - 22/06		
Шалгасан	Ж.Зориглон	ТГ шифр:				
			Масштаб: 1/100			
			А3 1349 2080			
			2022.10			

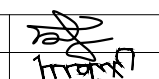

ПК 41+300.00

 УБ хот. СБД 8-р хороо, Залуучуудын Өргөн Чөлөө. 13-байр 6 тоот "ГЕО ЗУРАГЛАЛ" ХХК	Баруун босоо тэнхлэгийн авто замаас Ховд аймгийн Мөнххайрхан сум чиглэлийн 63.50км авто замын нарийвчилсан зураг төсөл			ХО		
	Захирал	Ж.Батнасан	 Хөндлөн огтлол	Масштаб: 1/100		
	Зур. Инженер	С.Анударь		Үе шат	Хуудас	Бүх хуудас
	Зур. Инженер	Б.Нэргүй		А3	1350	2080
Шалгасан	Ж.Зориглон	 ЕГ шифр: - 22/06 ТГ шифр:	2022.10			

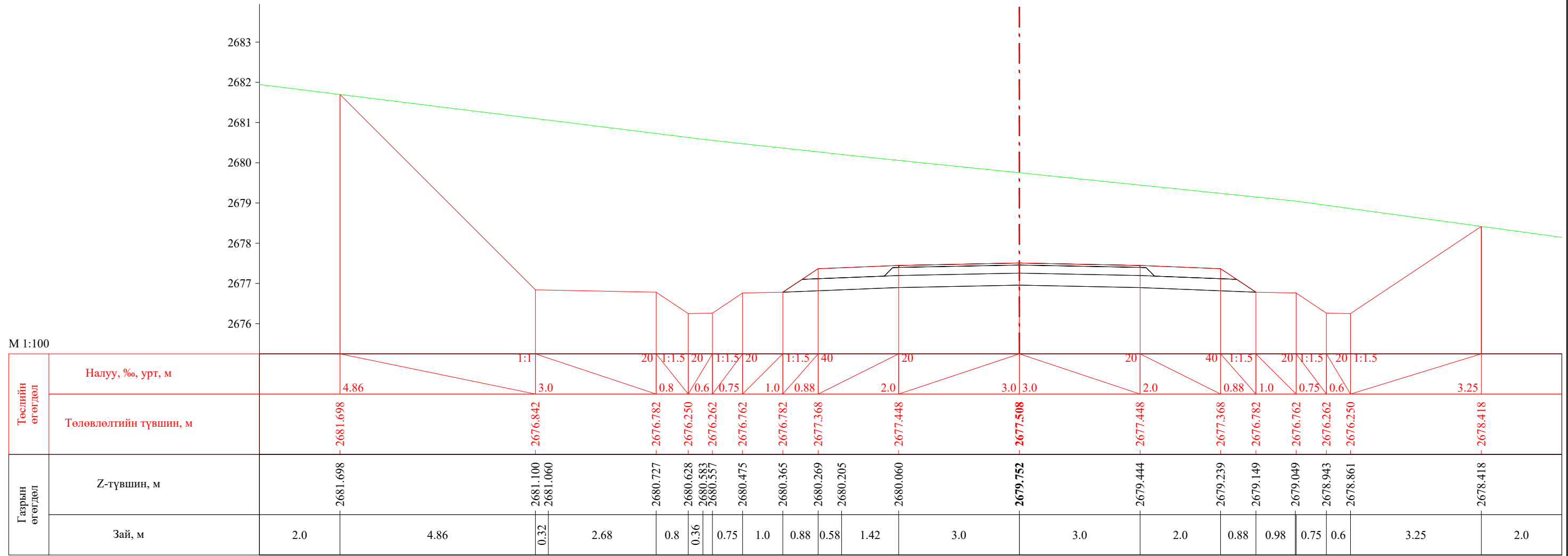

ПК 41+313.37

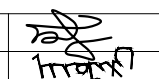
 УБ хот. СБД 8-р хороо, Залуучуудын Өргөн Чөлөө. 13-байр 6 тоот "ГЕО ЗУРАГЛАЛ" ХХК	Баруун босоо тэнхлэгийн авто замаас Ховд аймгийн Мөнххайрхан сум чиглэлийн 63.50км авто замын нарийвчилсан зураг төсөл			ХО		
	Захирал	Ж.Батнасан	 Хөндлөн огтлол	Масштаб: 1/100		
	Зур. Инженер	С.Анударь		Үе шат	Хуудас	Бүх хуудас
	Зур. Инженер	Б.Нэргүй		А3	1351	2080
Шалгасан	Ж.Зориглон	Ж.Зориглон	ЕГ шифр: - 22/06	2022.10		
			ТГ шифр:			

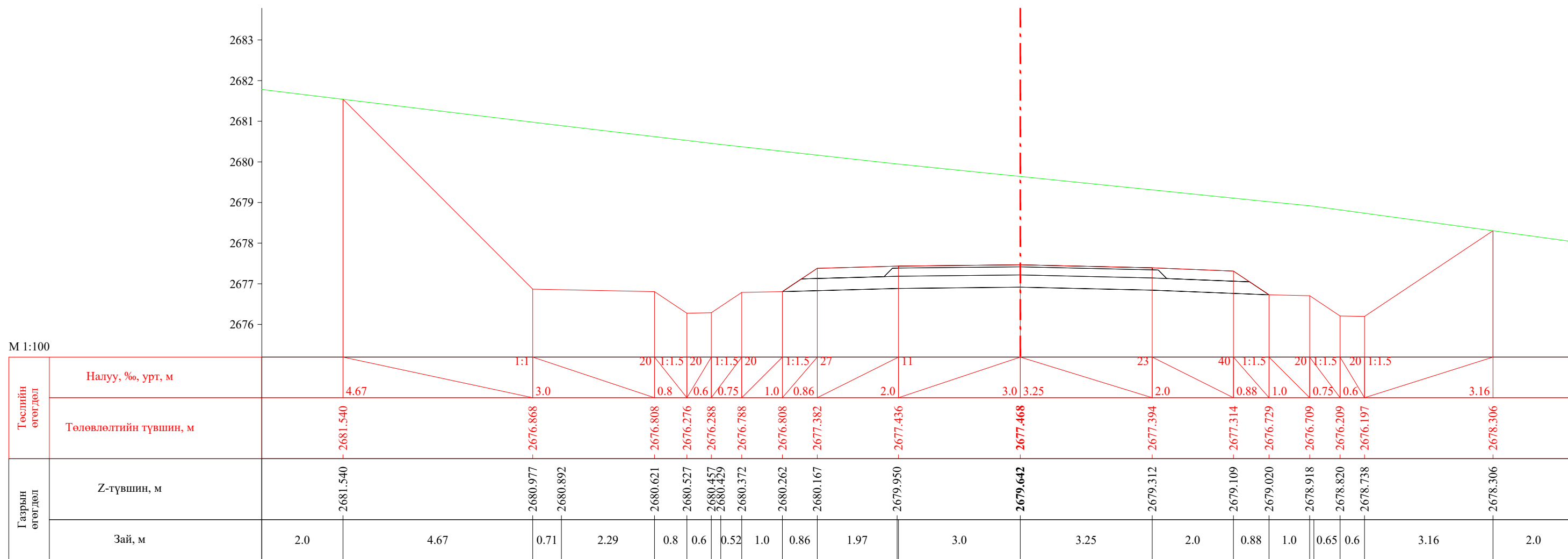

ПК 41+320.00

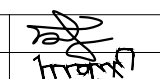
 УБ хот. СБД 8-р хороо, Залуучуудан Өргөн Чөлөө. 13-байр 6 тоот	Баруун босоо тэнхлэгийн авто замаас Ховд аймгийн Мөнххайрхан сум чиглэлийн 63.50км авто замын нарийвчилсан зураг төсөл			ХО		
	Захирал	Ж.Батнасан	 Хөндлөн огтлол	Масштаб: 1/100		
	Зур. Инженер	С.Анударь		Үе шат	Хуудас	Бүх хуудас
	Зур. Инженер	Б.Нэргүй	ЕГ шифр: - 22/06	А3	1352	2080
"ГЕО ЗУРАГЛАЛ" ХХК	Шалгасан	Ж.Зориглон	ТГ шифр:	2022.10		

Баруун босоо тэнхлэгийн авто замаас Ховд аймгийн Мөнххайрхан сум чиглэлийн 63.50км авто замын нарийвчилсан зураг төсөл

Л

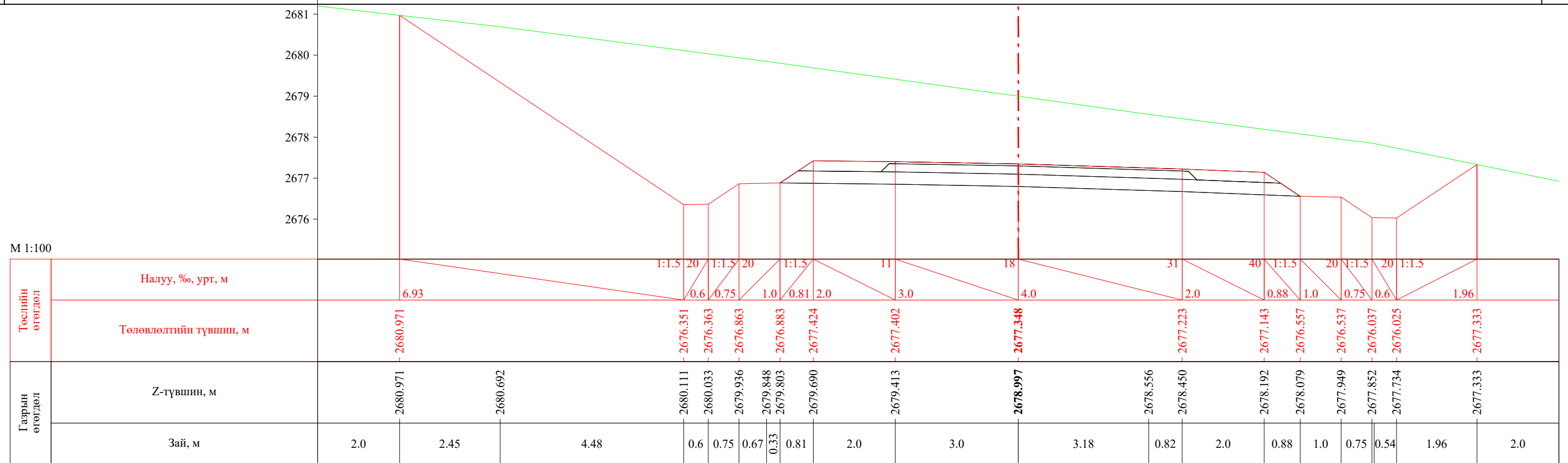

ПК 41+340.00

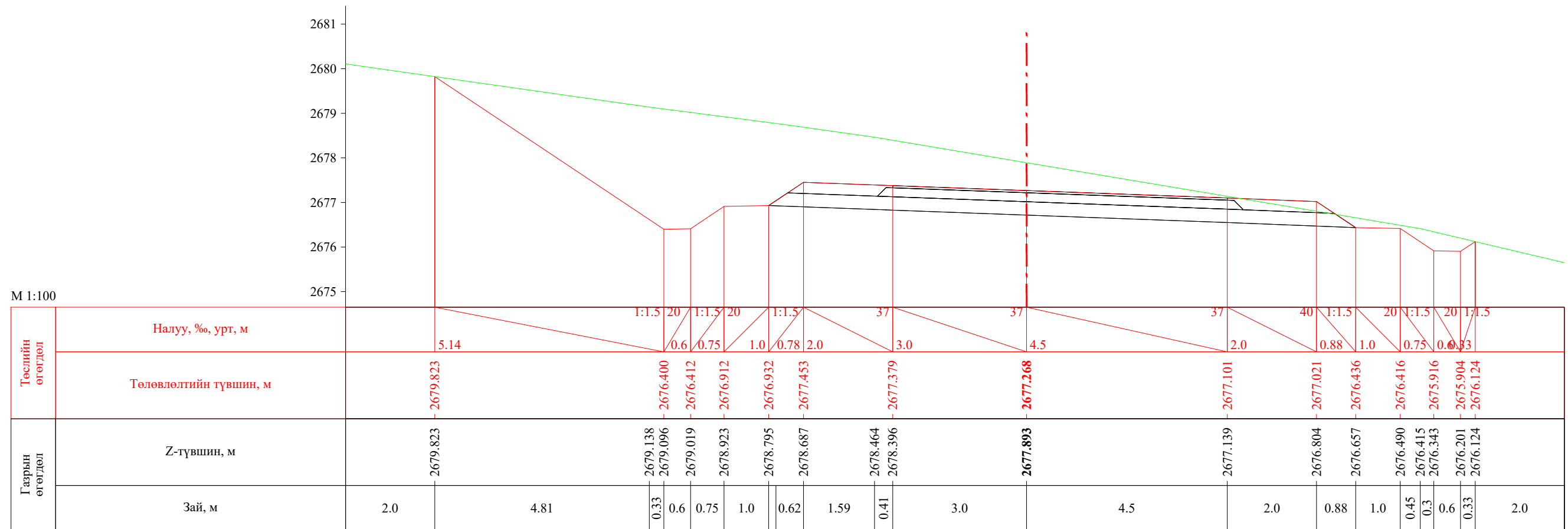

ПК 41+353.37

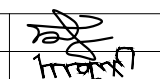
 УБ хот. СБД 8-р хороо, Залуучуудан Өргөн Чөлөө, 13-байр 6 тоот "ГЕО ЗУРАГЛАЛ" ХХК	Баруун босоо тэнхлэгийн авто замаас Ховд аймгийн Мөнххайрхан сум чиглэлийн 63.50км авто замын нарийвчилсан зураг төсөл			ХО		
	Захирал	Ж.Батнасан	 Хөндлөн огтлол	Масштаб: 1/100		
	Зур. Инженер	С.Анударь		Үе шат	Хуудас	Бүх хуудас
	Зур. Инженер	Б.Нэргүй		А3	1353	2080
	Шалгасан	Ж.Зориглон	ЕГ шифр: - 22/06	2022.10		
			ТГ шифр:			

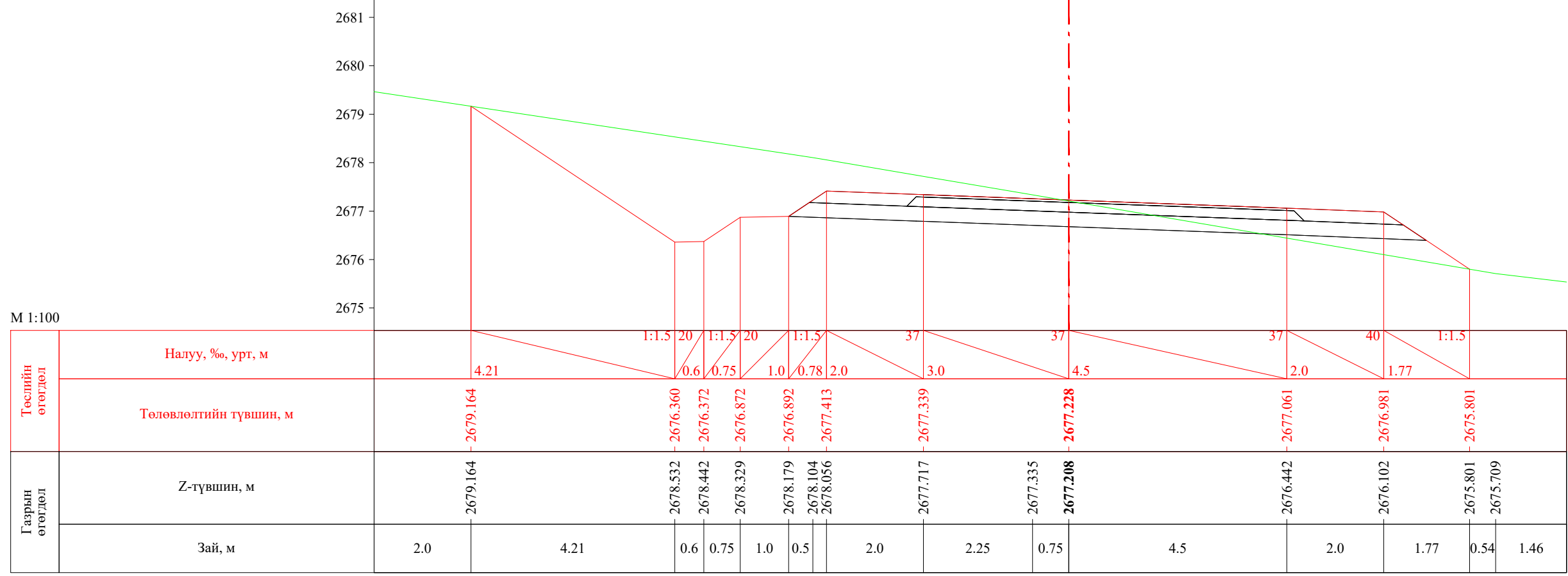

ПК 41+360.00

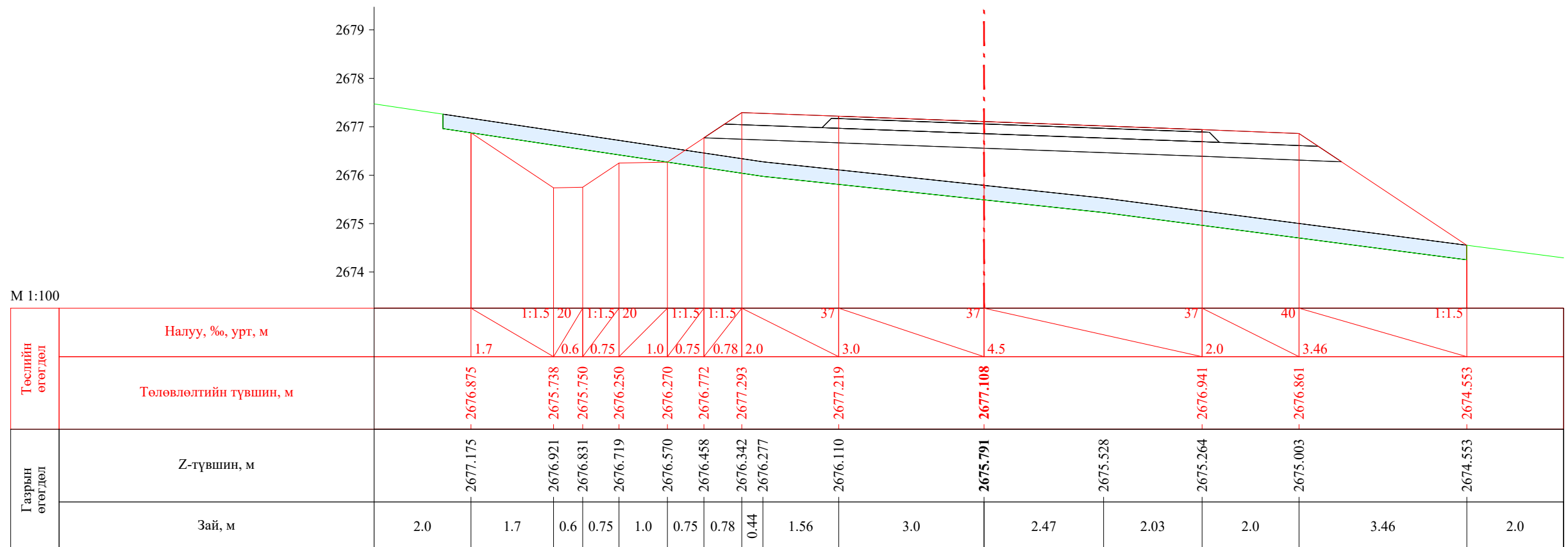

ПК 41+380.00

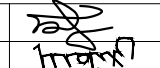
 УБ хот. СБД 8-р хороо, Залуучуудын Өргөн Чөлөө. 13-байр 6 тоот "ГЕО ЗУРАГЛАЛ" ХХК	Баруун босоо тэнхлэгийн авто замаас Ховд аймгийн Мөнххайрхан сум чиглэлийн 63.50км авто замын нарийвчилсан зураг төсөл			ХО		
	Захирал	Ж.Батнасан	 Хөндлөн огтлол	Масштаб: 1/100		
	Зур. Инженер	С.Анударь		Үе шат	Хуудас	Бүх хуудас
	Зур. Инженер	Б.Нэргүй	ЕГ шифр: - 22/06	А3	1354	2080
Шалгасан	Ж.Зориглон	ТГ шифр:	2022.10			



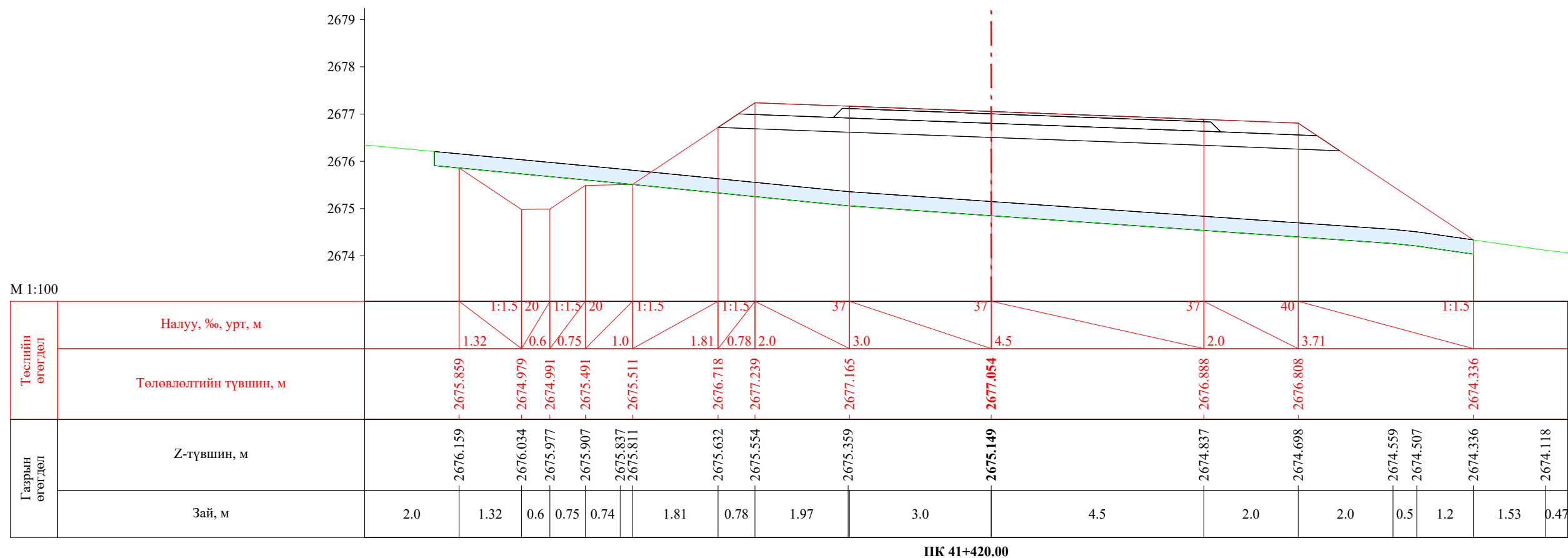
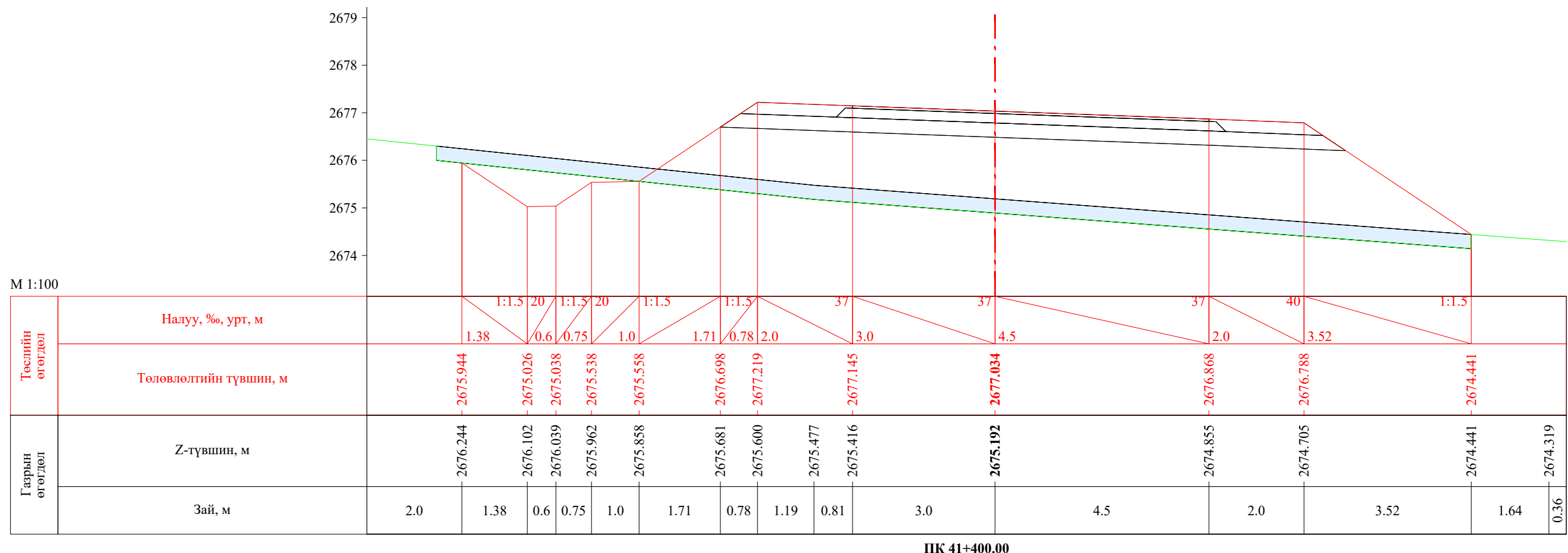

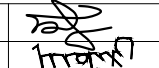
 УБ хот. СБД 8-р хороо, Залуучуудын Өргөн Чөлөө. 13-байр 6 тоот "ГЕО ЗУРАГЛАЛ" ХХК	Баруун босоо тэнхлэгийн авто замаас Ховд аймгийн Мөнххайрхан сум чиглэлийн 63.50км авто замын нарийвчилсан зураг төсөл			ХО		
	Захирал	Ж.Батнасан	 Хөндлөн огтлол	Масштаб: 1/100		
	Зур. Инженер	С.Анударь		Үе шат	Хуудас	Бүх хуудас
	Зур. Инженер	Б.Нэргүй	ЕГ шифр: - 22/06	А3	1355	2080
Шалгасан	Ж.Зориглон	ТГ шифр:	2022.10			

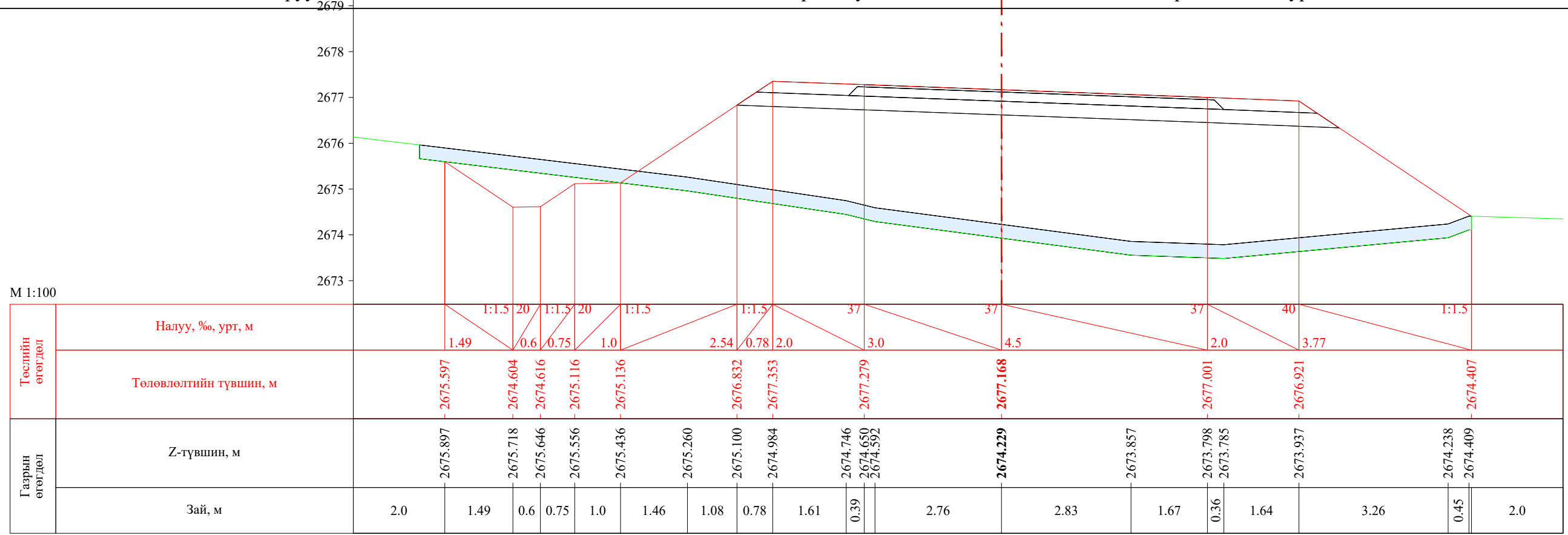

Баруун босоо тэнхлэгийн авто замаас Ховд аймгийн Мөнххайрхан сум чиглэлийн 63.50км авто замын нарийвчилсан зураг төсөл

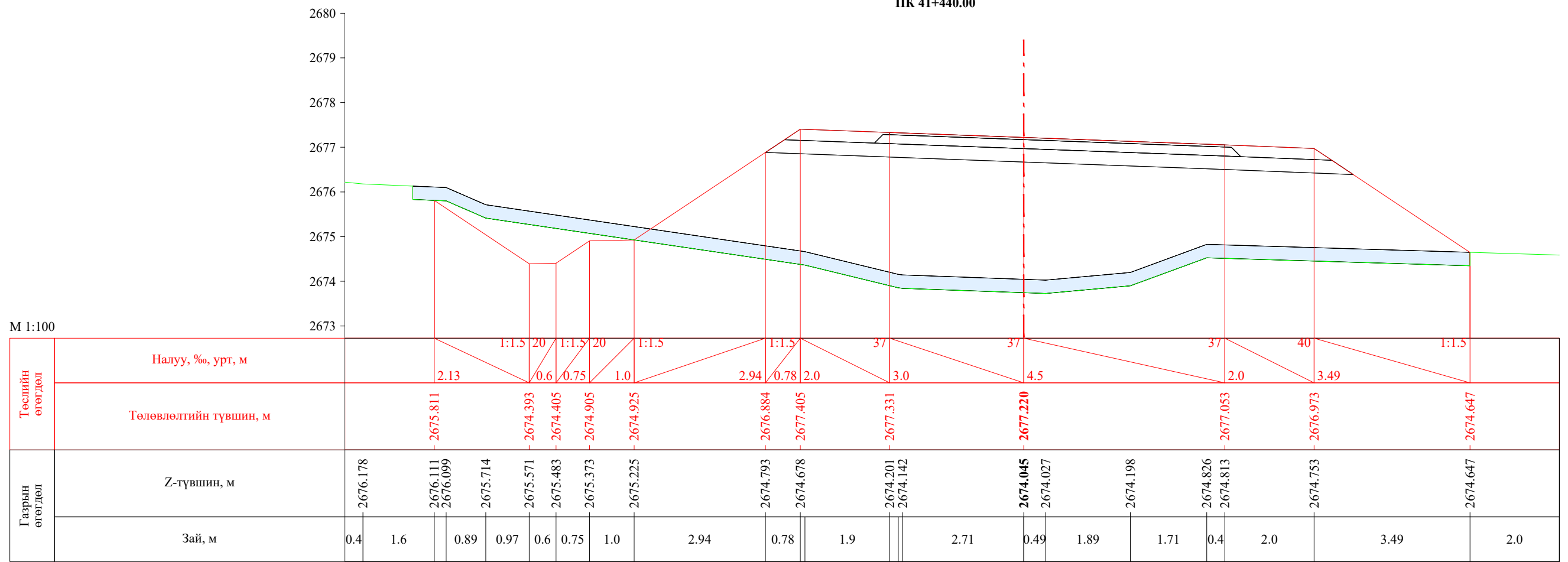

ПК 41+440.00

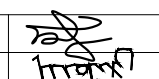
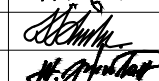

ПК 41+446.00

 УБ хот. СБД 8-р хороо, Залуучуудын Өргөн Чөлөө. 13-байр 6 тоот "ГЕО ЗУРАГЛАЛ" ХХК	Баруун босоо тэнхлэгийн авто замаас Ховд аймгийн Мөнххайрхан сум чиглэлийн 63.50км авто замын нарийвчилсан зураг төсөл			ХО		
	Захирал	Ж.Батнасан		Хөндлөн огтлол		
	Зур. Инженер	С.Анударь				
	Зур. Инженер	Б.Нэргүй		ЕГ шифр: - 22/06		
Шалгасан	Ж.Зориглон			ТГ шифр:		
			Үе шат	Хуудас	Бүх хуудас	
			A3	1356	2080	
			2022.10			

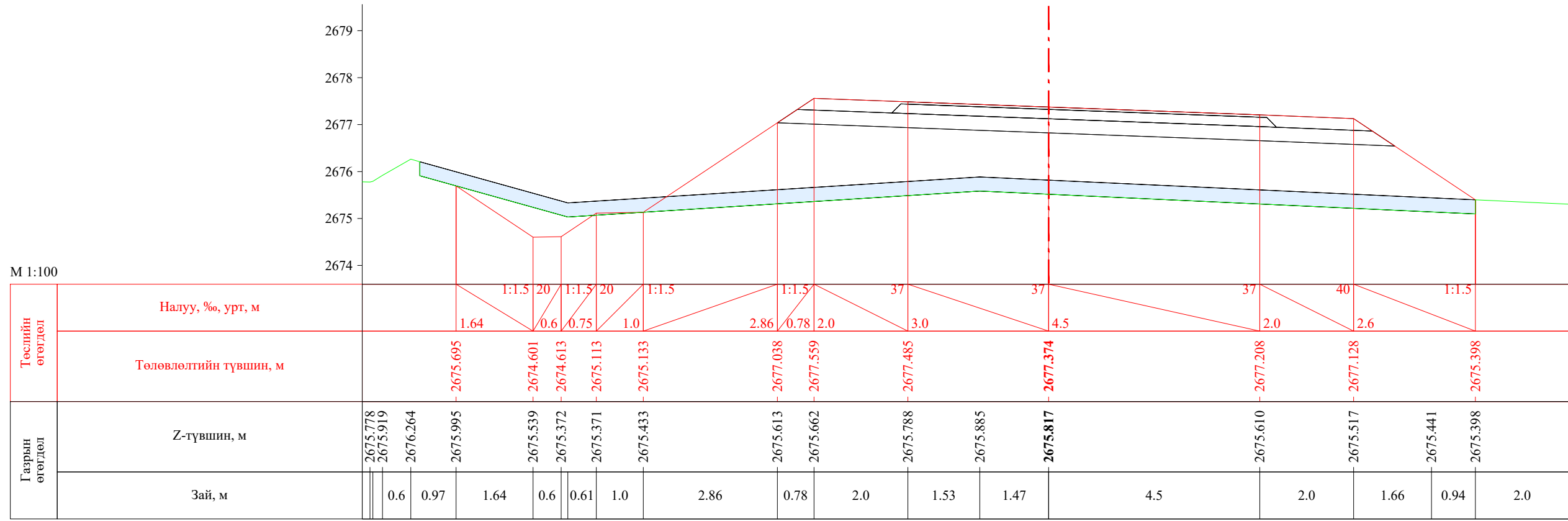

ПК 41+460.00

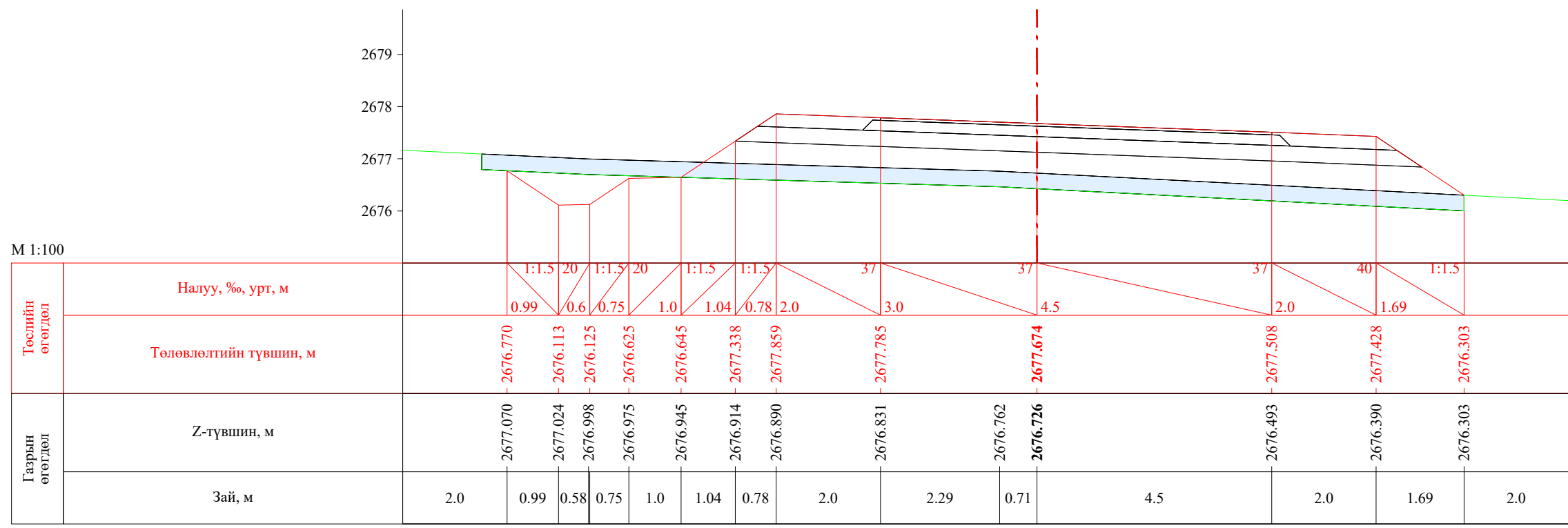

ПК 41+480.00

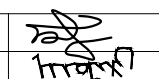
 УБ хот. СБД 8-р хороо, Залуучуудын Өргөн Чөлөө, 13-байр 6 тоот "ГЕО ЗУРАГЛАЛ" ХХК	Баруун босоо тэнхлэгийн авто замаас Ховд аймгийн Мөнххайрхан сум чиглэлийн 63.50км авто замын нарийвчилсан зураг төсөл			ХО		
	Захирал	Ж.Батнасан	 Хөндлөн огтлол	Масштаб: 1/100		
	Зур. Инженер	С.Анударь		Үе шат	Хуудас	Бүх хуудас
	Зур. Инженер	Б.Нэргүй	ЕГ шифр: - 22/06	А3	1357	2080
Шалгасан	Ж.Зориглон	ТГ шифр:	2022.10			

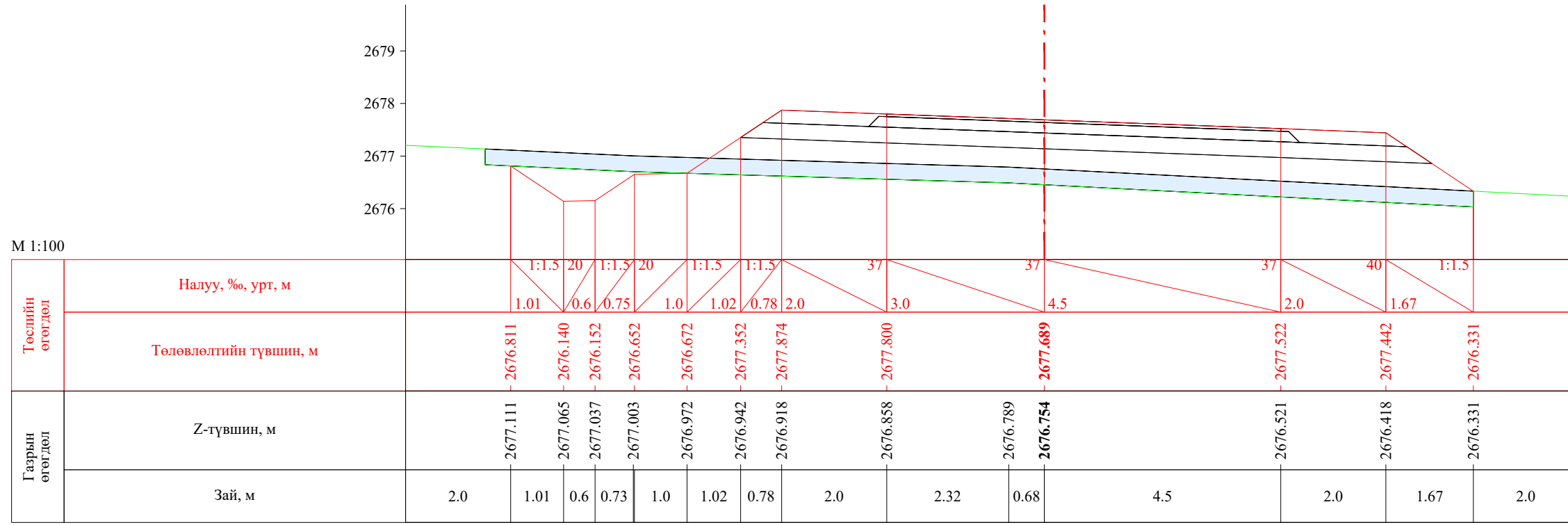

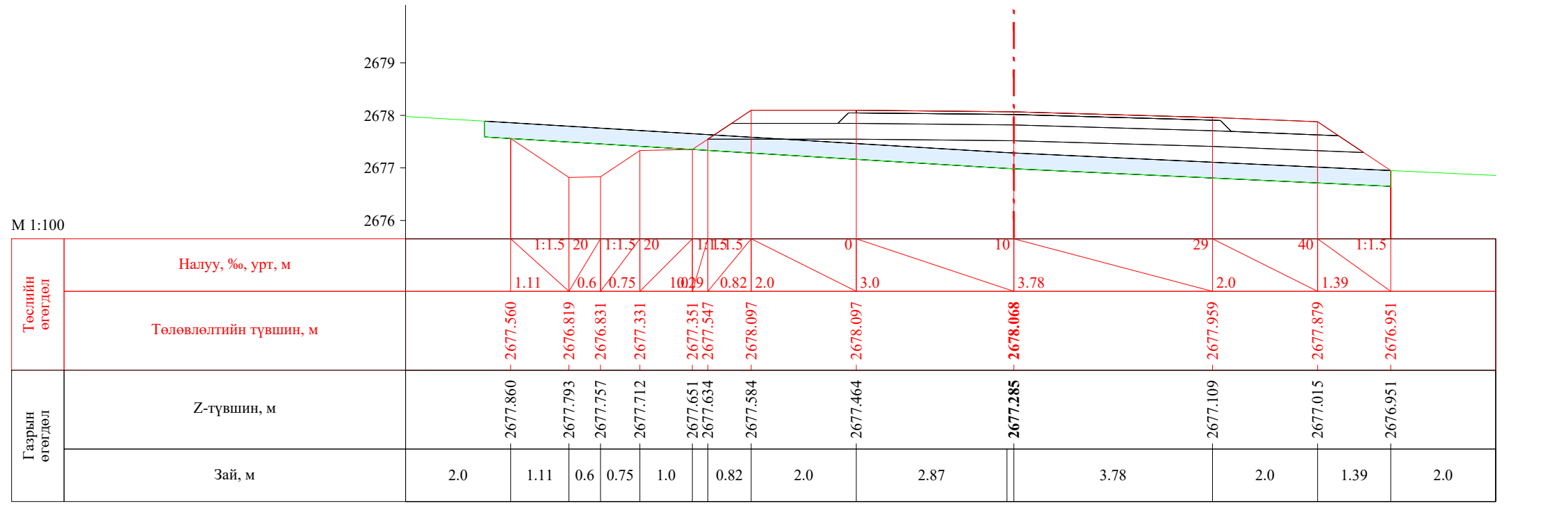

ПК 41+480.81



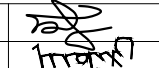

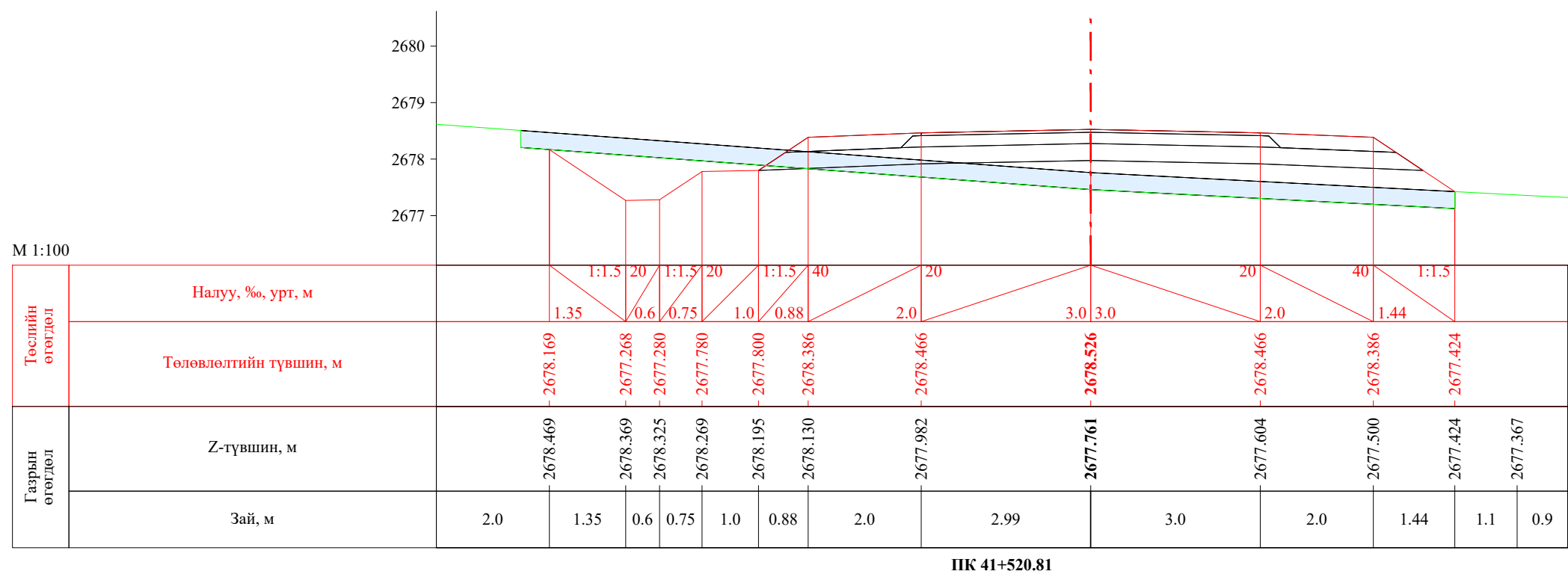
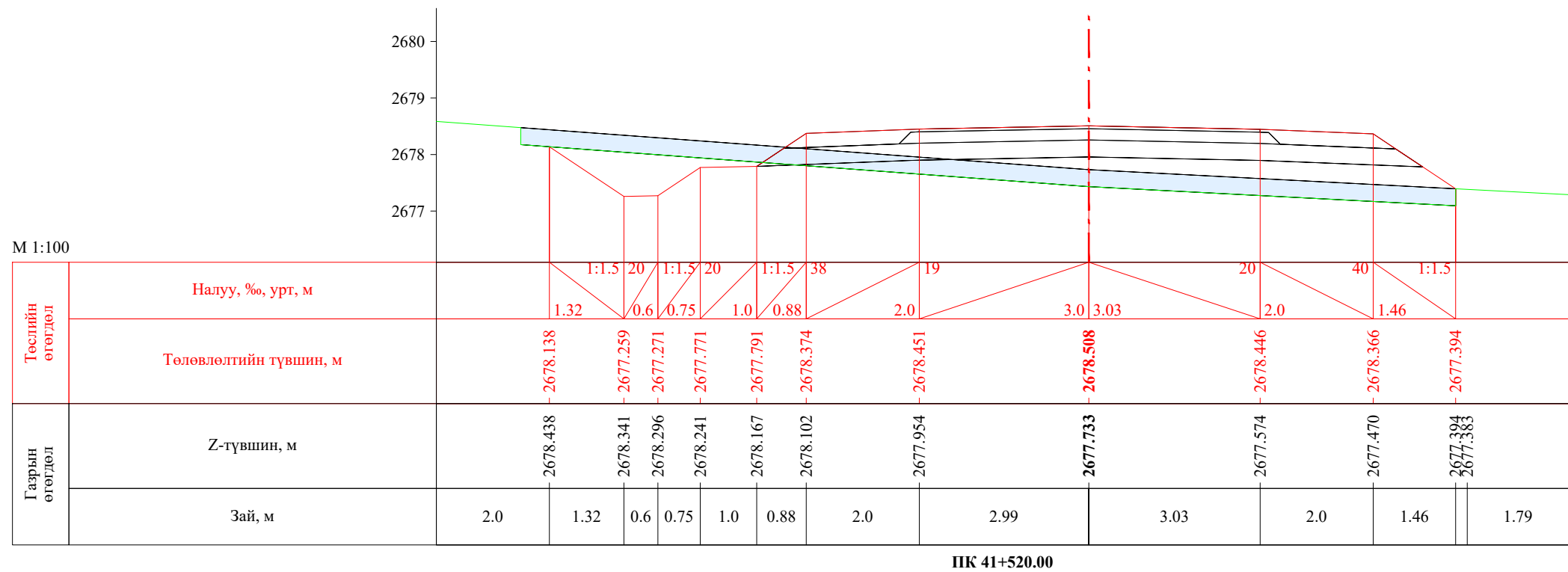

ПК 41+500.00

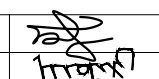
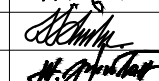
 УБ хот, СБД 8-р хороо, Залуучуудын Өргөн Чөлөө, 13-байр 6 тоот "ГЕО ЗУРАГЛАЛ" ХХК	Баруун босоо тэнхлэгийн авто замаас Ховд аймгийн Мөнххайрхан сум чиглэлийн 63.50км авто замын нарийвчилсан зураг төсөл			ХО		
	Захирал	Ж.Батнасан	 Хөндлөн огтлол	Масштаб: 1/100		
	Зур. Инженер	С.Анударь		Үе шат	Хуудас	Бүх хуудас
	Зур. Инженер	Б.Нэргүй	ЕГ шифр: - 22/06	А3	1358	2080
Шалгасан	Ж.Зориглон	ТГ шифр:	2022.10			

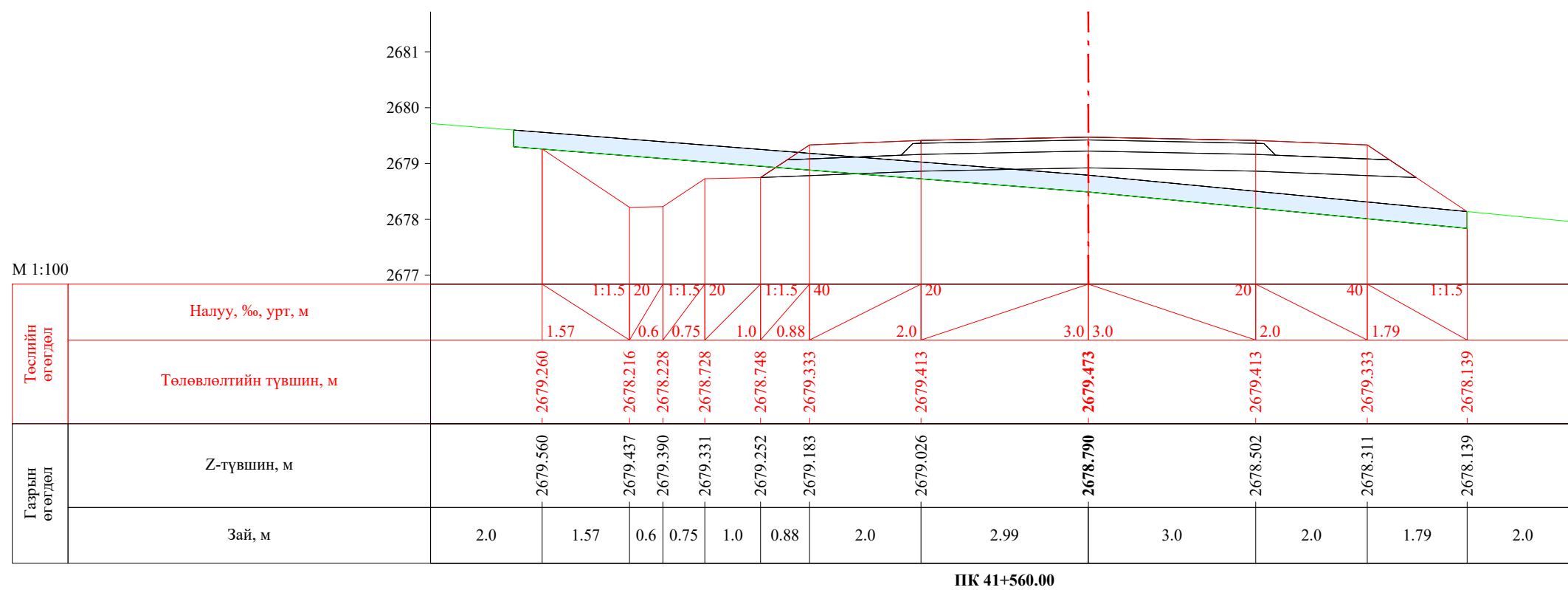
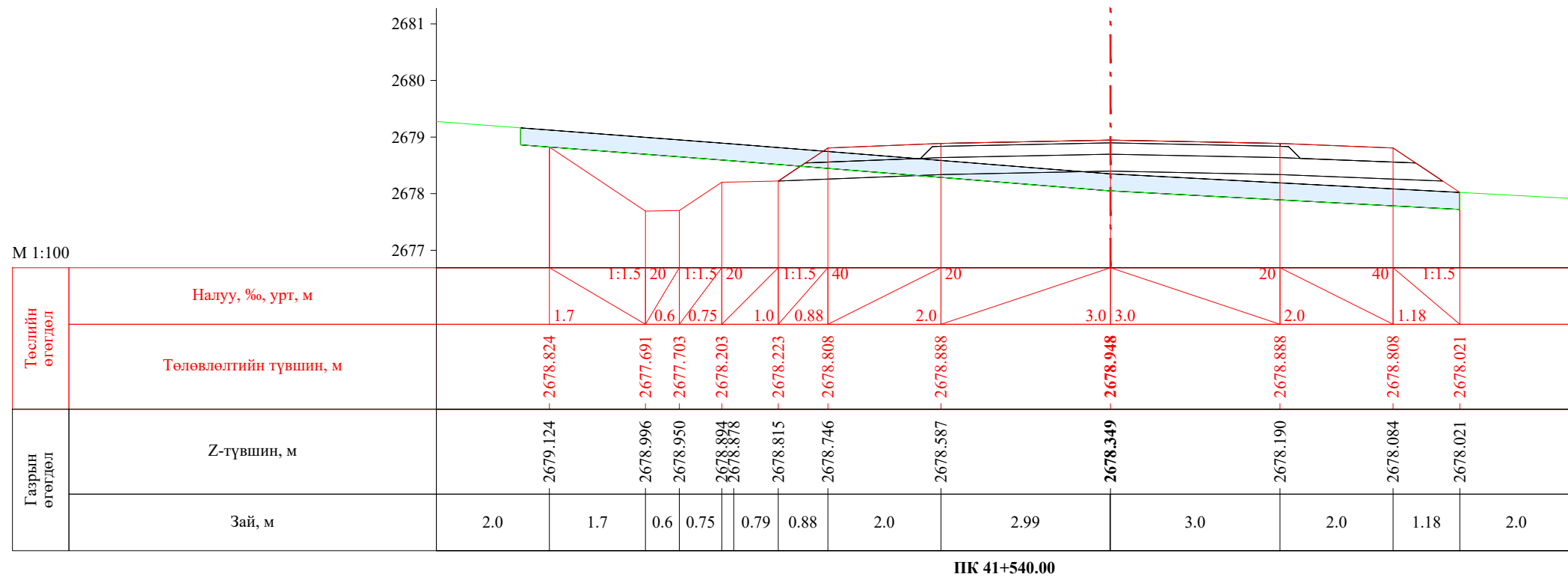

 УБ хот, СБД 8-р хороо, Залуучуудын Өргөн Чөлөө, 13-байр 6 тоот "ГЕО ЗУРАГЛАЛ" ХХК	Баруун босоо тэнхлэгийн авто замаас Ховд аймгийн Мөнххайрхан сум чиглэлийн 63.50км авто замын нарийвчилсан зураг төсөл			ХО		
	Захирал	Ж.Батнасан	 Хөндлөн огтлол	Масштаб: 1/100		
	Зур. Инженер	С.Анударь		Үе шат	Хуудас	Бүх хуудас
	Зур. Инженер	Б.Нэргүй		А3	1359	2080
Шалгасан	Ж.Зориглон	 ЕГ шифр: - 22/06 ТГ шифр:	2022.10			

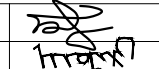

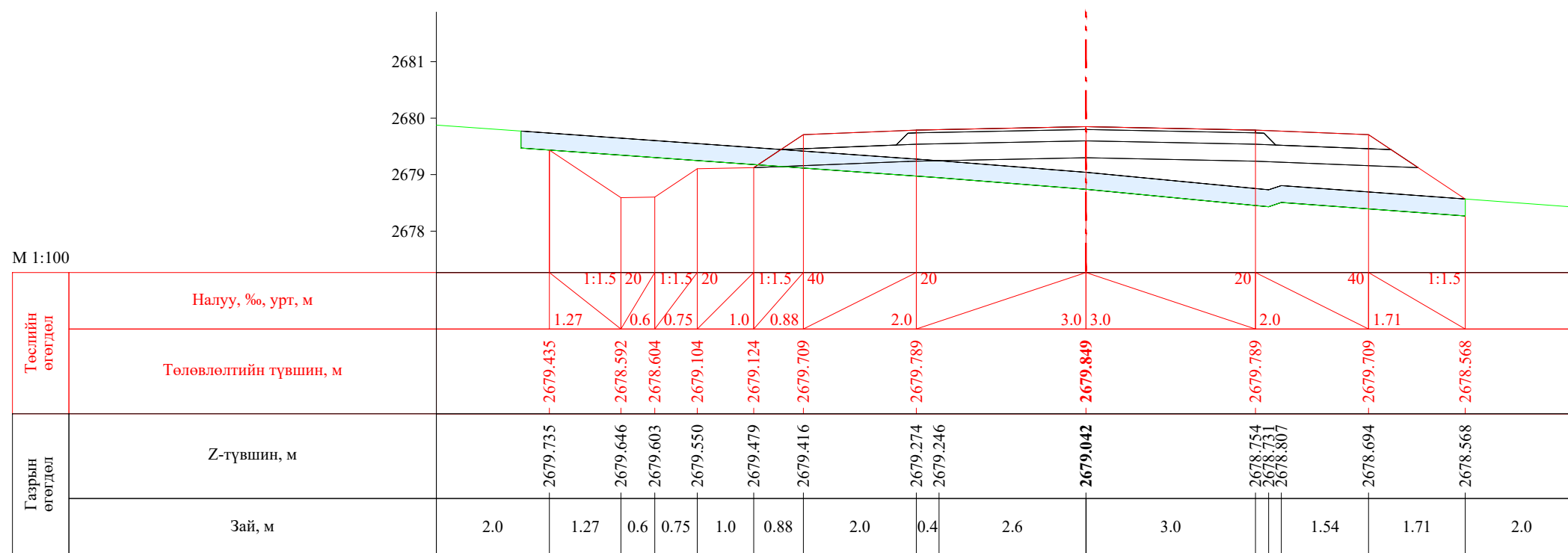

 УБ хот. СБД 8-р хороо, Залуучуудын Өргөн Чөлөө. 13-байр 6 тоот "ГЕО ЗУРАГЛАЛ" ХХК	Баруун босоо тэнхлэгийн авто замаас Ховд аймгийн Мөнххайрхан сум чиглэлийн 63.50км авто замын нарийвчилсан зураг төсөл			ХО		
	Захирал	Ж.Батнасан	 Хөндлөн огтлол	Масштаб: 1/100		
	Зур. Инженер	С.Анударь		Үе шат	Хуудас	Бүх хуудас
	Зур. Инженер	Б.Нэргүй	 ЕГ шифр: - 22/06	А3	1360	2080
Шалгасан	Ж.Зориглон	 ТГ шифр:	2022.10			



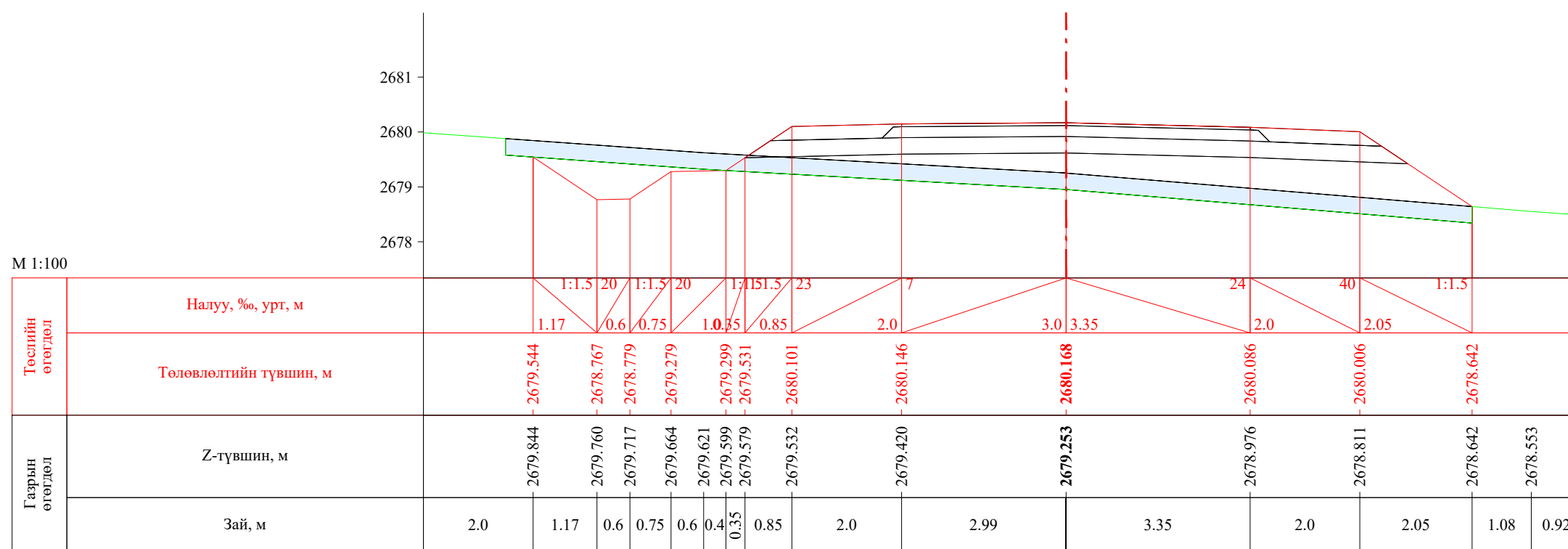

ПК 41+571.42

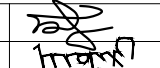
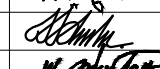

ПК 41+580.00

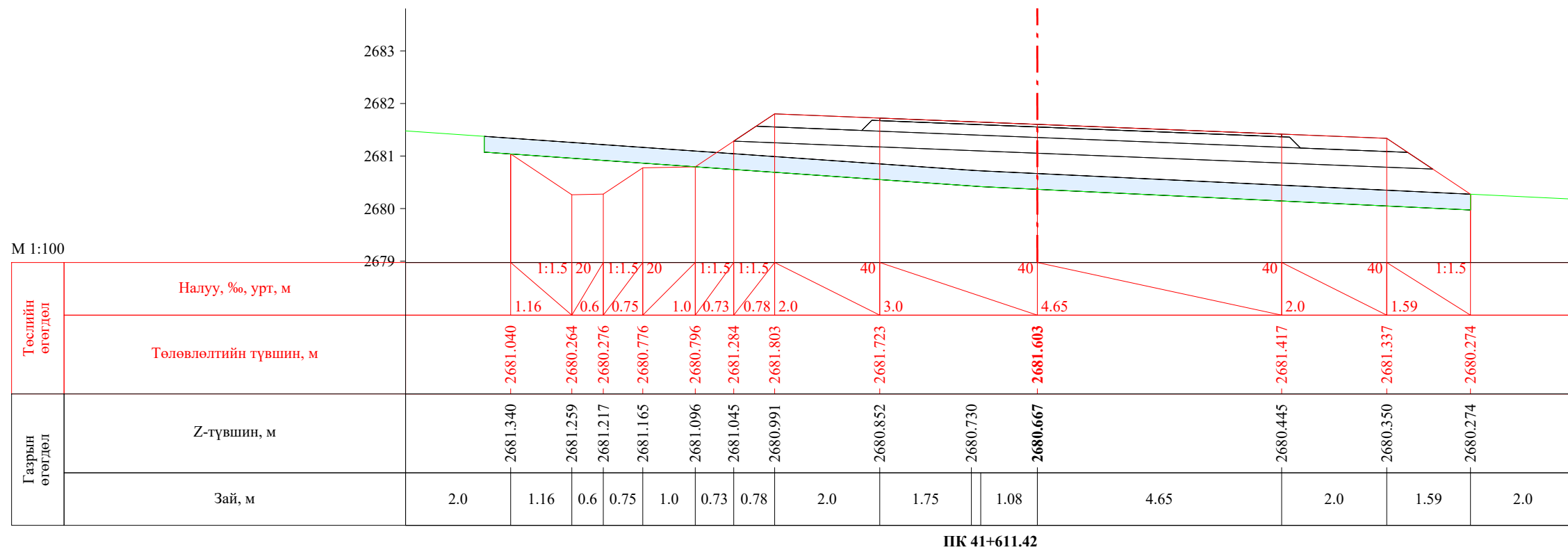
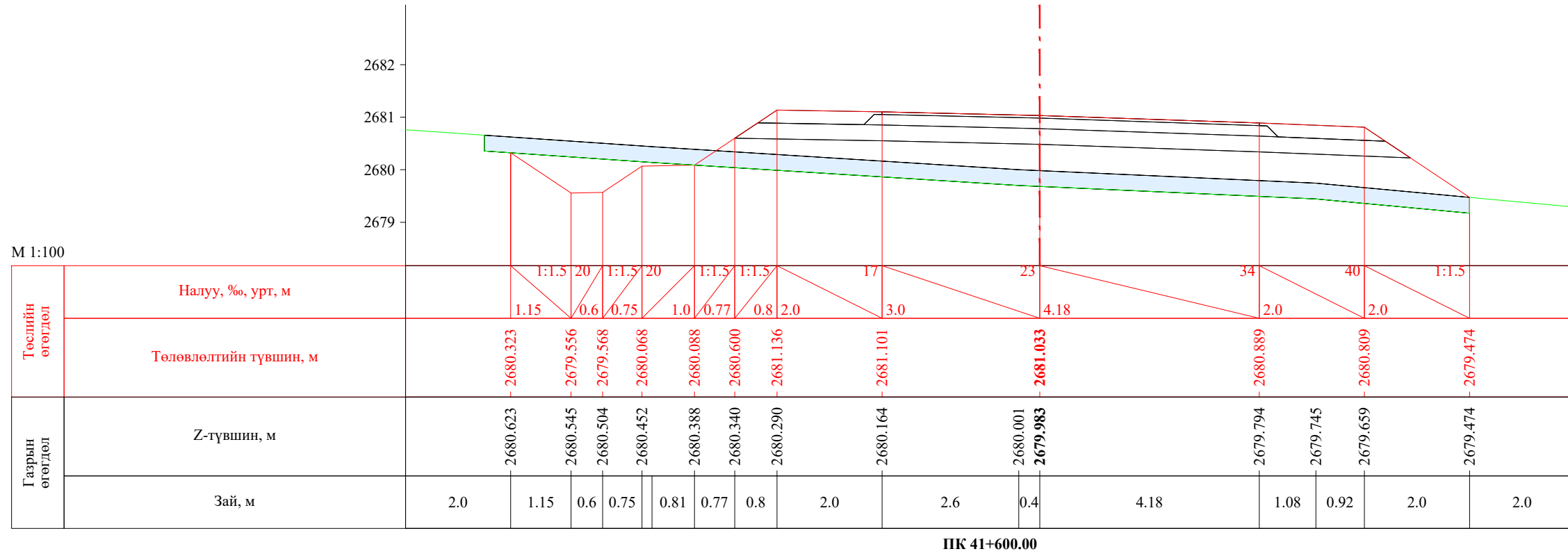
 УБ хот, СБД 8-р хороо, Залуучуудын Өргөн Чөлөө, 13-байр 6 тоот "ГЕО ЗУРАГЛАЛ" ХХК	Баруун босоо тэнхлэгийн авто замаас Ховд аймгийн Мөнххайрхан сум чиглэлийн 63.50км авто замын нарийвчилсан зураг төсөл			ХО					
	Захирал	Ж.Батнасан	  	Хөндлөн огтлол			Масштаб: 1/100		
	Зур. Инженер	С.Анударь					Үе шат	Хуудас	Бүх хуудас
	Зур. Инженер	Б.Нэргүй		ЕГ шифр: - 22/06	А3	1361	2080		
Шалгасан	Ж.Зориглон	ТГ шифр:	2022.10						

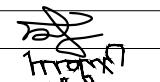

 УБ хот. СБД 8-р хороо, Залуучуудын Өргөн Чөлөө, 13-байр 6 тоот "ГЕО ЗУРАГЛАЛ" ХХК	Баруун босоо тэнхлэгийн авто замаас Ховд аймгийн Мөнххайрхан сум чиглэлийн 63.50км авто замын нарийвчилсан зураг төсөл			ХО		
	Захирал	Ж.Батнасан	 Хөндлөн огтлол	Масштаб: 1/100		
	Зур. Инженер	С.Анударь		Үе шат	Хуудас	Бүх хуудас
	Зур. Инженер	Б.Нэргүй	ЕГ шифр: - 22/06	А3	1362	2080
Шалгасан	Ж.Зориглон	ТГ шифр:	2022.10			



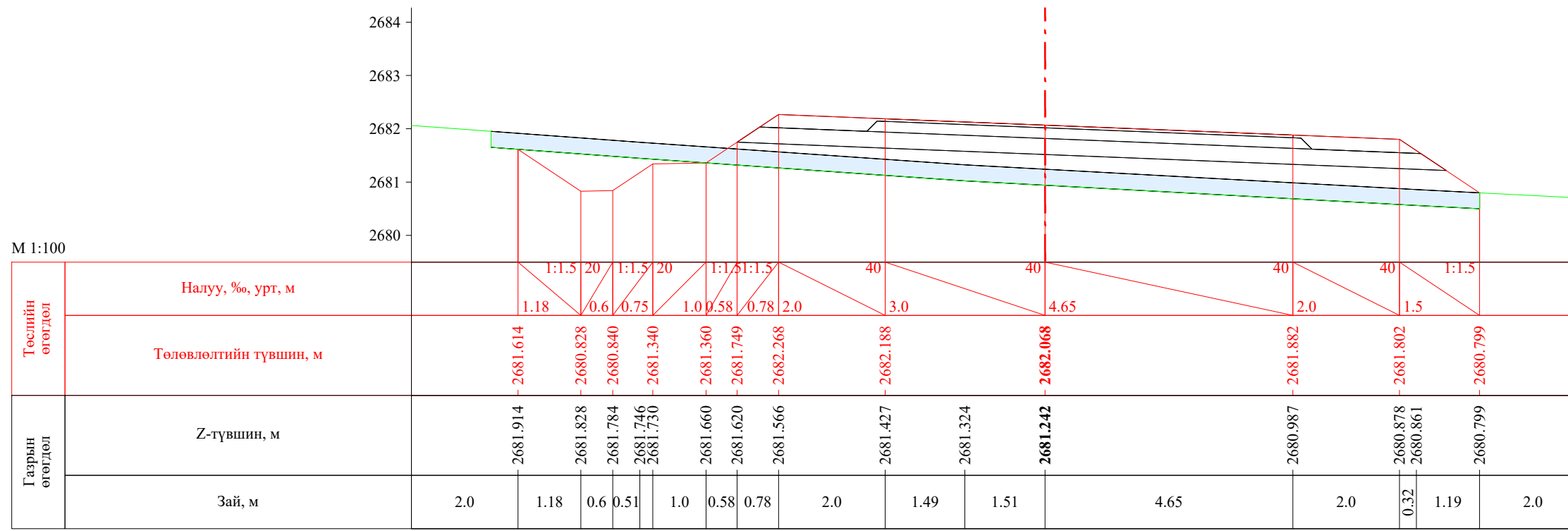

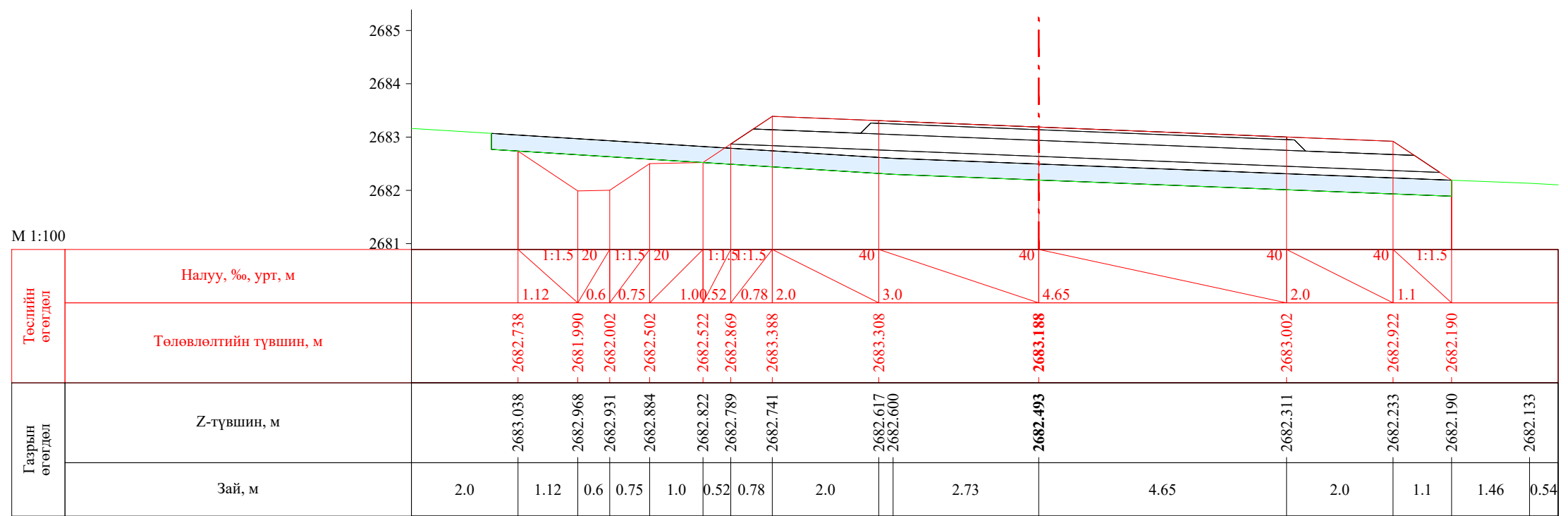

ПК 41+620.00

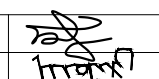
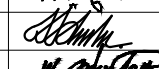

ПК 41+640.00

 УБ хот, СБД 8-р хороо, Залуучуудын Өргөн Чөлөө, 13-байр 6 тоот "ГЕО ЗУРАГЛАЛ" ХХК	Баруун босоо тэнхлэгийн авто замаас Ховд аймгийн Мөнххайрхан сум чиглэлийн 63.50км авто замын нарийвчилсан зураг төсөл			ХО		
	Захирал	Ж.Батнасан	 Хөндлөн огтлол	Масштаб: 1/100		
	Зур. Инженер	С.Анударь		Үе шат	Хуудас	Бүх хуудас
	Зур. Инженер	Б.Нэргүй	 ЕГ шифр: - 22/06	А3	1363	2080
Шалгасан	Ж.Зориглон	 ТГ шифр:	2022.10			

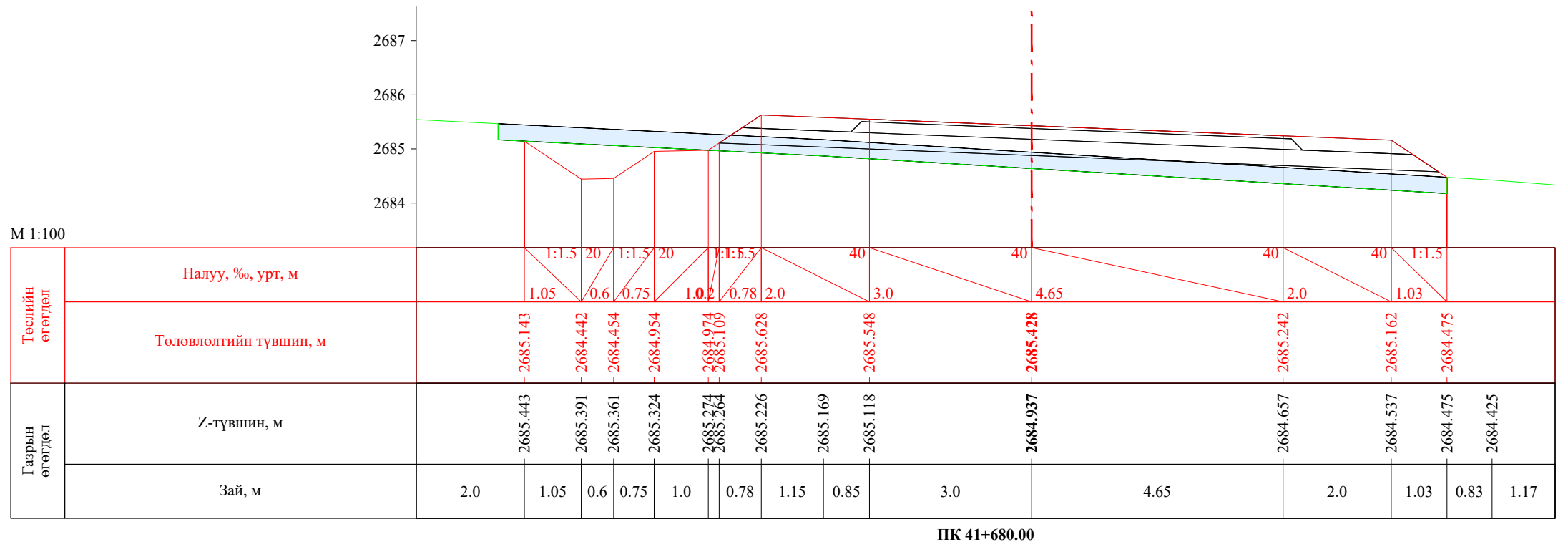
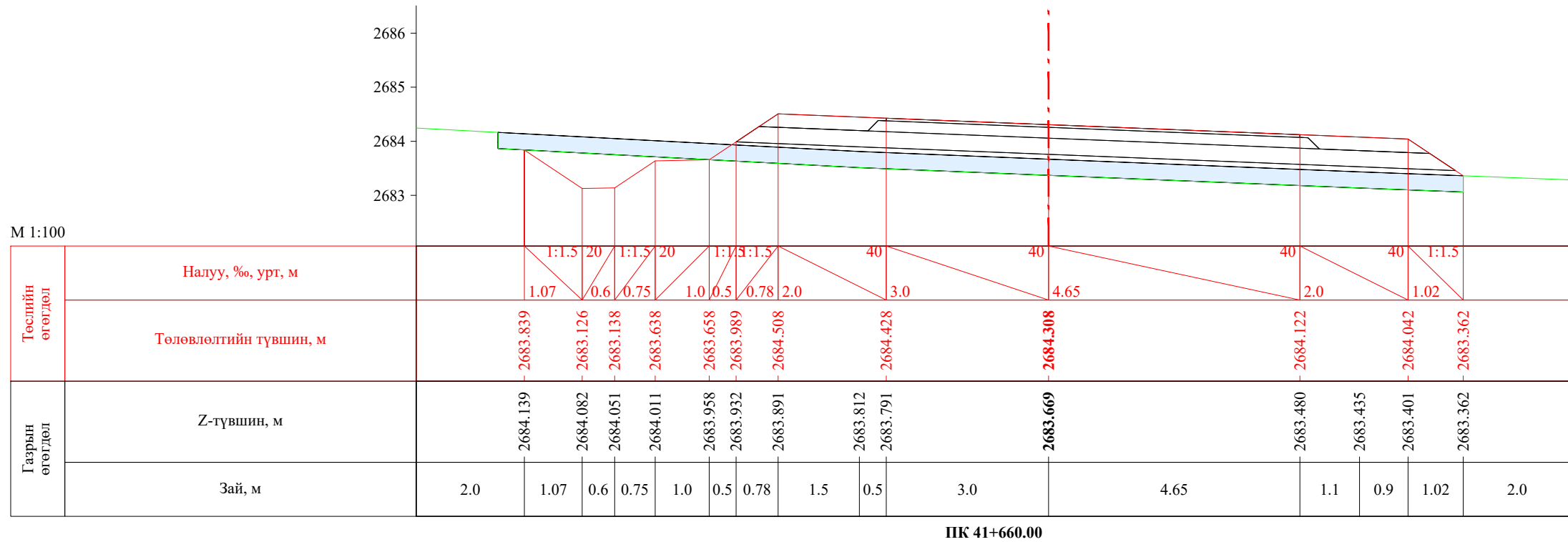

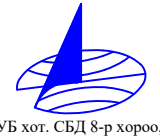
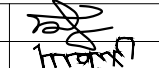

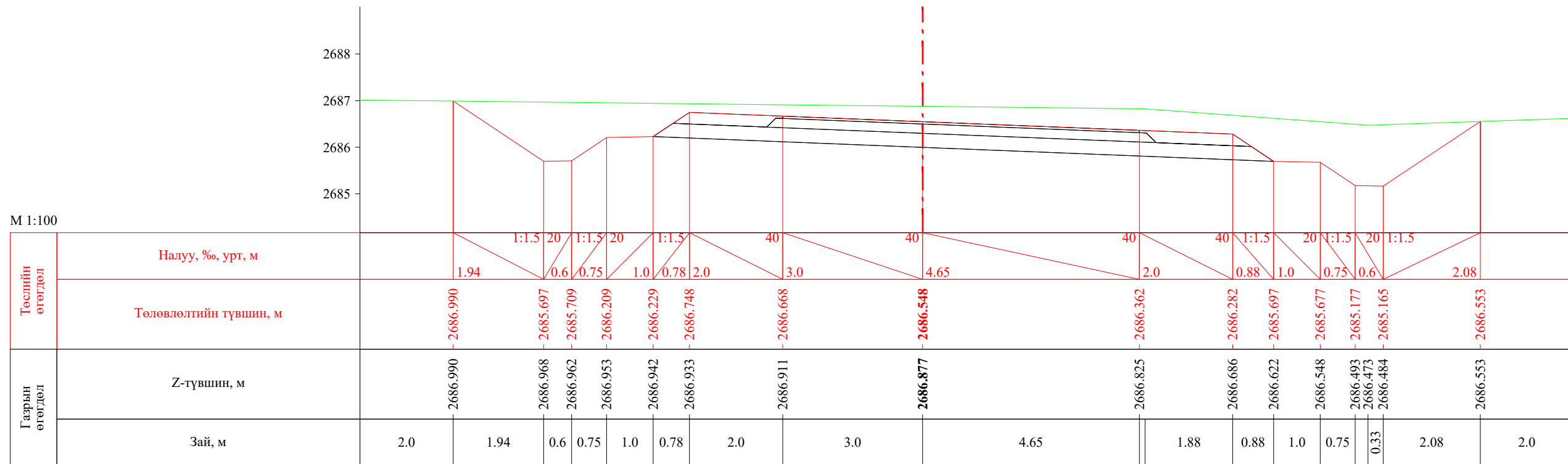
 УБ хот. СБД 8-р хороо, Залуучуудан Өргөн Чөлөө. 13-байр 6 тоот	Баруун босоо тэнхлэгийн авто замаас Ховд аймгийн Мөнххайрхан сум чиглэлийн 63.50км авто замын нарийвчилсан зураг төсөл			ХО		
	Захирал	Ж.Батнасан	 Хөндлөн огтлол	Масштаб: 1/100		
	Зур. Инженер	С.Анударь		Үе шат	Хуудас	Бүх хуудас
	Зур. Инженер	Б.Нэргүй	ЕГ шифр: - 22/06	А3	1364	2080
"ГЕО ЗУРАГЛАЛ" ХХК	Шалгасан	Ж.Зориглон	ТГ шифр:	2022.10		

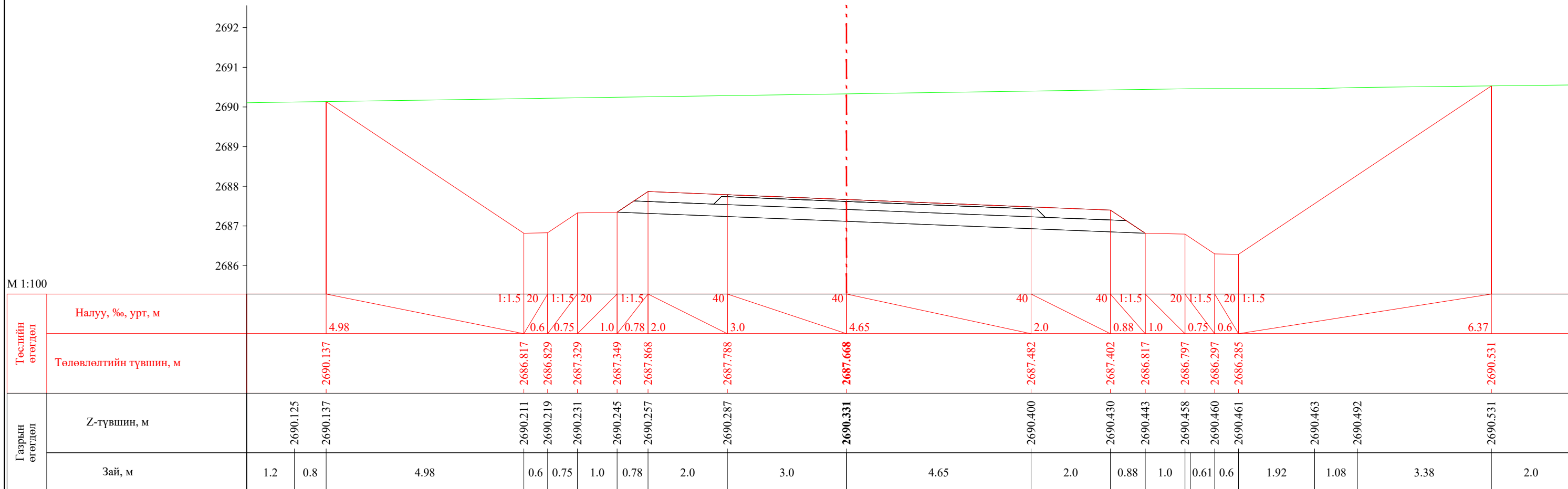

ПК 41+700.00

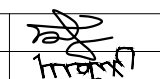

ПК 41+720.00

 УБ хот, СБД 8-р хороо, Залуучуудын Өргөн Чөлөө, 13-байр 6 тоот "ГЕО ЗУРАГЛАЛ" ХХК	Баруун босоо тэнхлэгийн авто замаас Ховд аймгийн Мөнххайрхан сум чиглэлийн 63.50км авто замын нарийвчилсан зураг төсөл			ХО		
	Захирал	Ж.Батнасан	  	Хөндлөн огтлол		
	Зур. Инженер	С.Анударь		Масштаб: 1/100		
	Зур. Инженер	Б.Нэргүй		Үе шат	Хуудас	Бүх хуудас
Шалгасан	Ж.Зориглон	ЕГ шифр: - 22/06	А3	1365	2080	
		ТГ шифр:	2022.10			



Баруун босоо тэнхлэгийн авто замаас Ховд аймгийн Мөнххайрхан сум чиглэлийн 63.50км авто замын нарийвчилсан зураг төсөл

Л

М 1:100

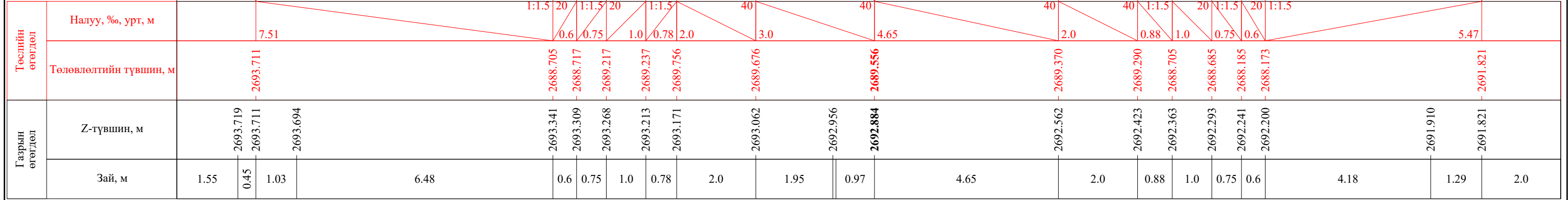

ПК 41+760.91

М 1:100

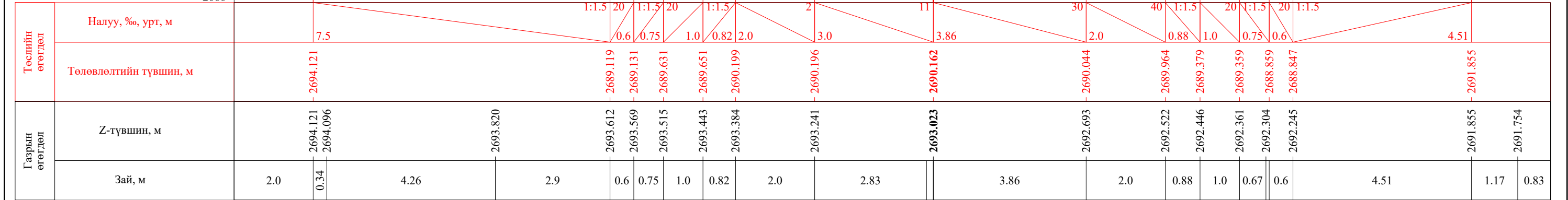

ПК 41+780.00

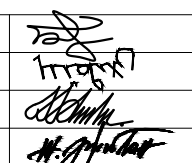
 УБ хот. СБД 8-р хороо, Залуучуудан Өргөн Чөлөө, 13-байр 6 тоот "ГЕО ЗУРАГЛАЛ" ХХК	Баруун босоо тэнхлэгийн авто замаас Ховд аймгийн Мөнххайрхан сум чиглэлийн 63.50км авто замын нарийвчилсан зураг төсөл			ХО		
	Захирал	Ж.Батнасан	 Хөндлөн огтлол	Масштаб: 1/100		
	Зур. Инженер	С.Анударь		Үе шат	Хуудас	Бүх хуудас
	Зур. Инженер	Б.Нэргүй		А3	1367	2080
Шалгасан	Ж.Зориглон	Ж.Зориглон	ЕГ шифр: - 22/06	2022.10		
ТГ шифр:						

Баруун босоо тэнхлэгийн авто замаас Ховд аймгийн Мөнххайрхан сум чиглэлийн 63.50км авто замын нарийвчилсан зураг төсөл

Л

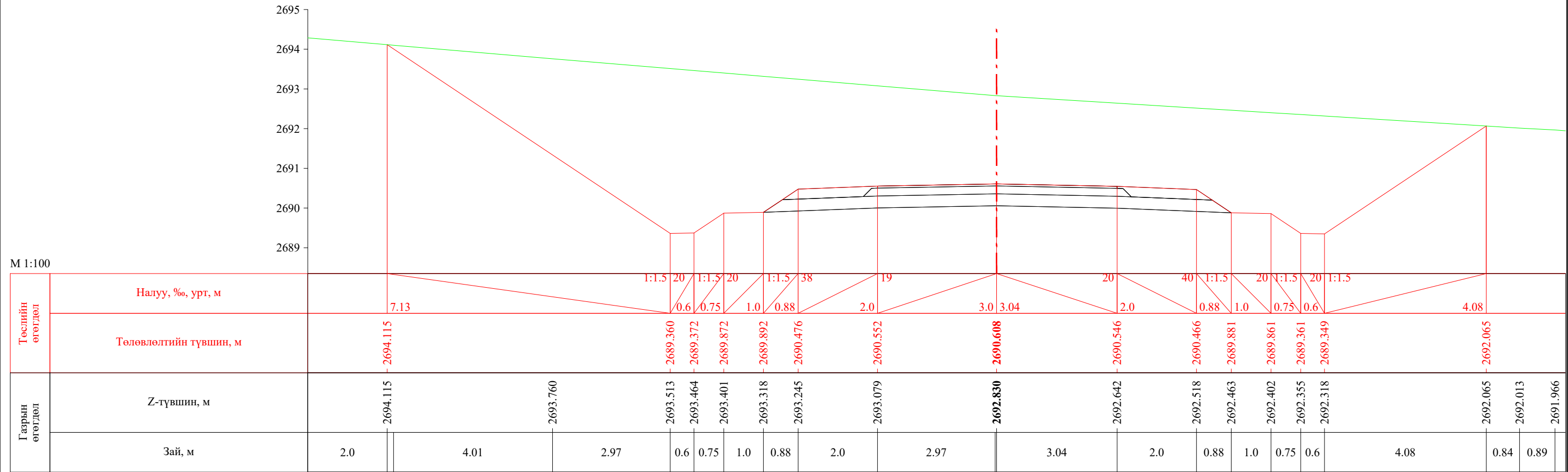

ПК 41+800.00

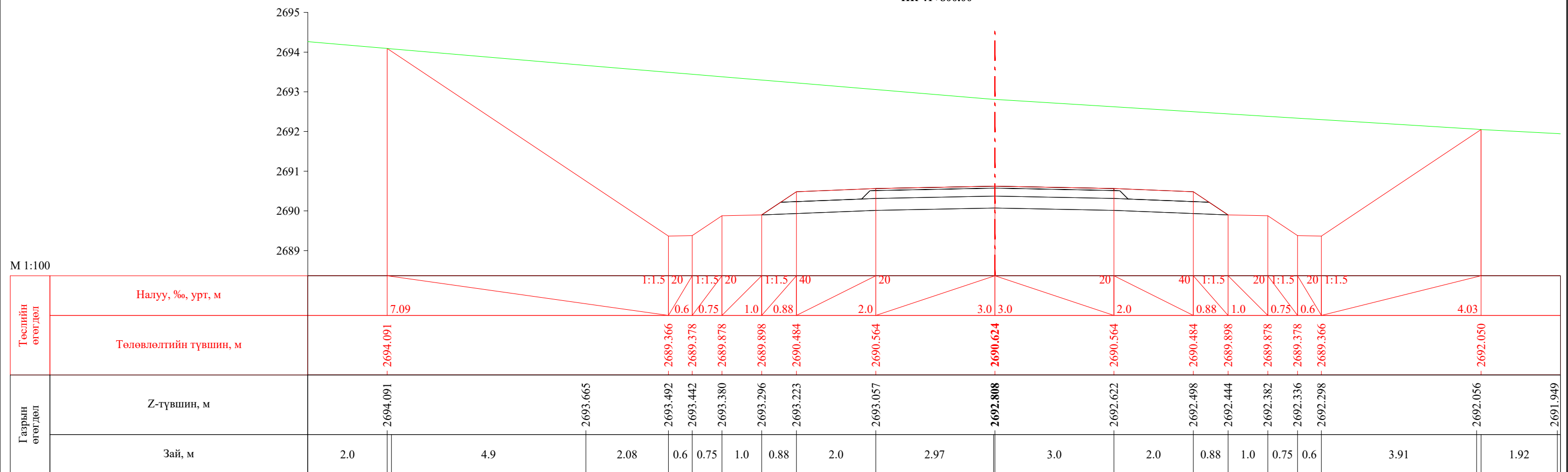

ПК 41+800.91

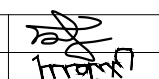
 УБ хот. СБД 8-р хороо, Залуучуудын Өргөн Чөлөө. 13-байр 6 тоот "ГЕО ЗУРАГЛАЛ" ХХК	Баруун босоо тэнхлэгийн авто замаас Ховд аймгийн Мөнххайрхан сум чиглэлийн 63.50км авто замын нарийвчилсан зураг төсөл			ХО		
	Захирал	Ж.Батнасан	 Хөндлөн огтлол	Масштаб: 1/100		
	Зур. Инженер	С.Анударь		Үе шат	Хуудас	Бүх хуудас
	Зур. Инженер	Б.Нэргүй	ЕГ шифр: - 22/06	А3	1368	2080
Шалгасан	Ж.Зориглон	ТГ шифр:	2022.10			

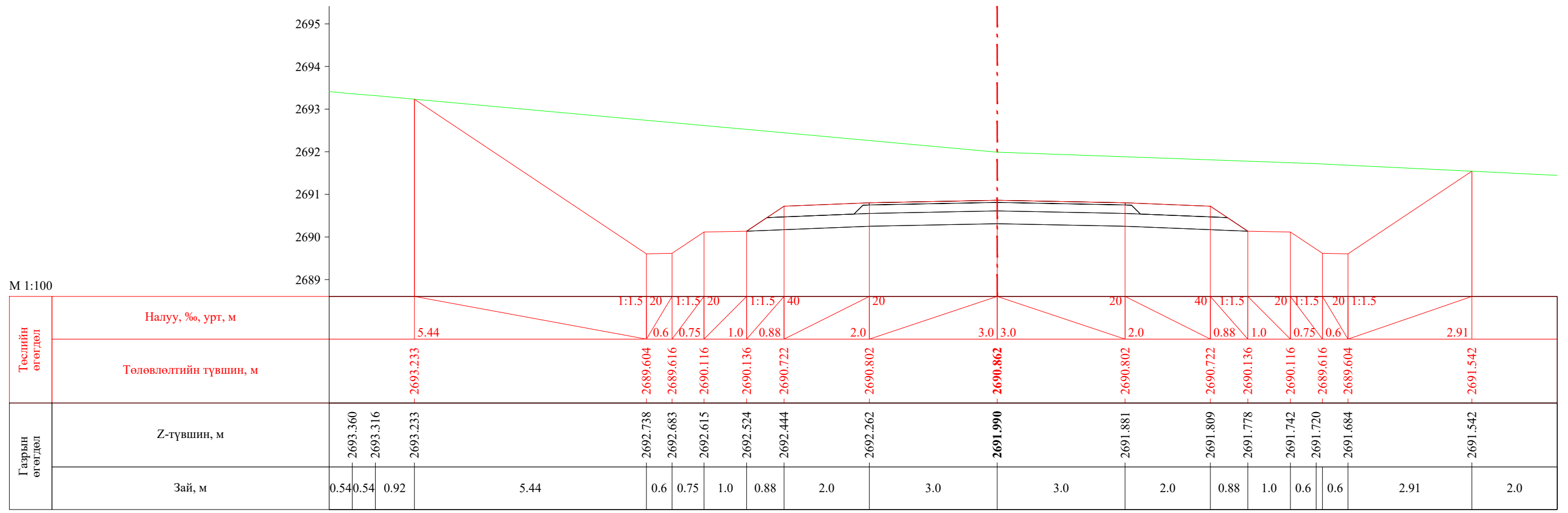

ПК 41+820.00

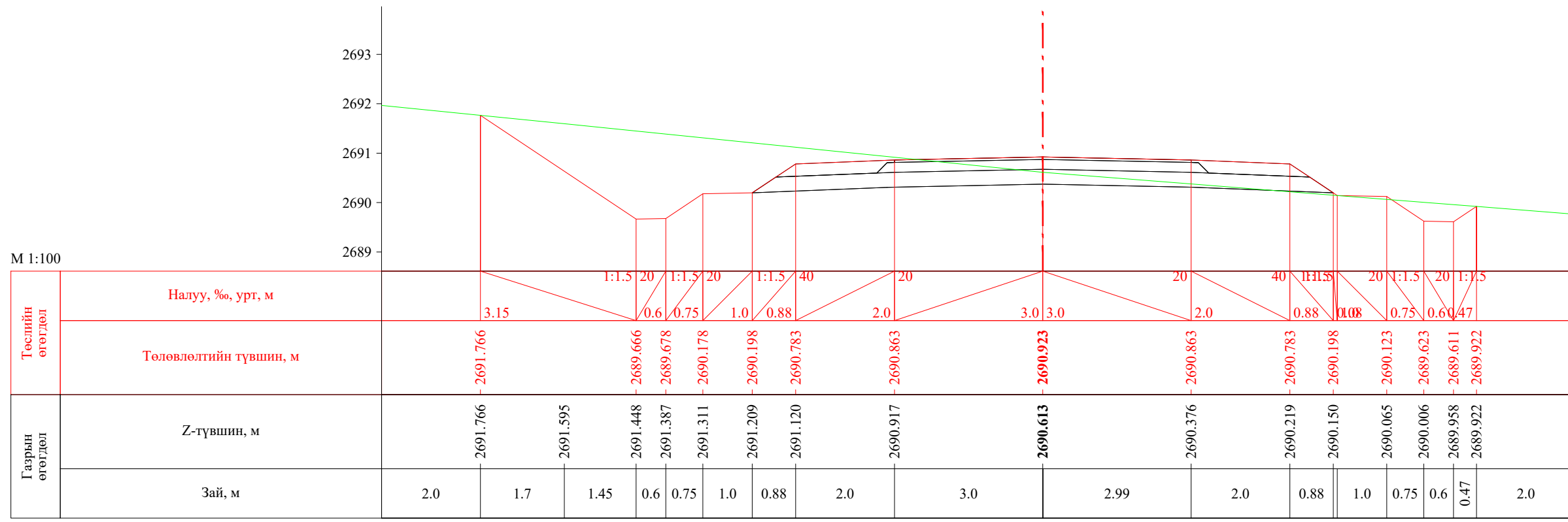

ПК 41+840.00

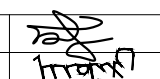
 УБ хот. СБД 8-р хороо, Залуучуудын Өргөн Чөлөө. 13-байр 6 тоот "ГЕО ЗУРАГЛАЛ" ХХК	Баруун босоо тэнхлэгийн авто замаас Ховд аймгийн Мөнххайрхан сум чиглэлийн 63.50км авто замын нарийвчилсан зураг төсөл			ХО		
	Захирал	Ж.Батнасан	 Хөндлөн огтлол	Масштаб: 1/100		
	Зур. Инженер	С.Анударь		Үе шат	Хуудас	Бүх хуудас
	Зур. Инженер	Б.Нэргүй	ЕГ шифр: - 22/06	А3	1369	2080
Шалгасан	Ж.Зориглон	ТГ шифр:	2022.10			

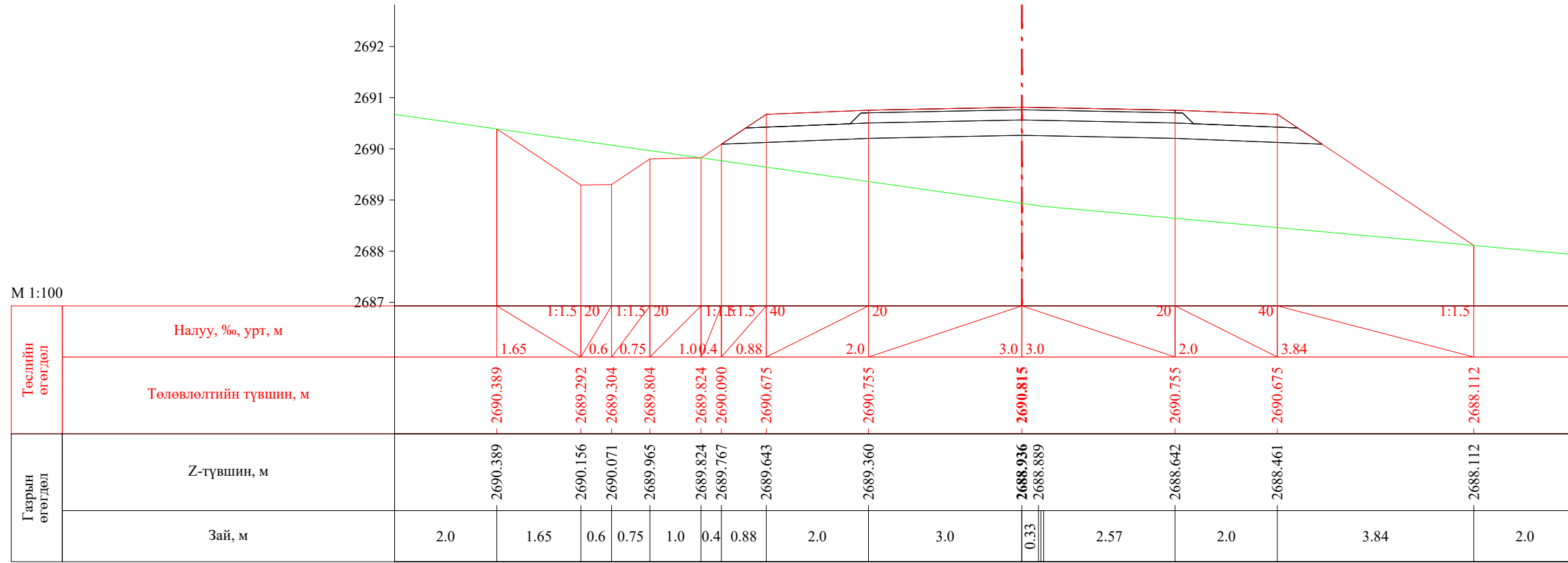

ПК 41+857.86

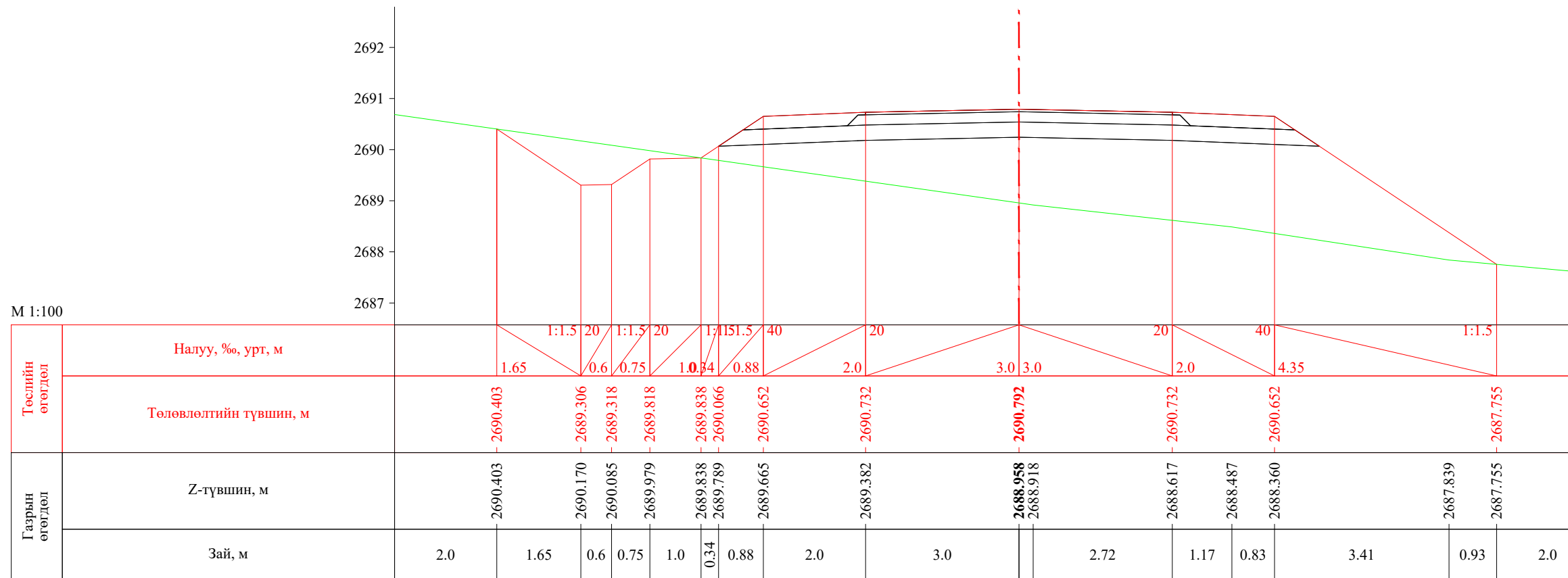

ПК 41+860.00

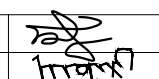
 УБ хот. СБД 8-р хороо, Залуучуудын Өргөн Чөлөө. 13-байр 6 тоот "ГЕО ЗУРАГЛАЛ" ХХК	Баруун босоо тэнхлэгийн авто замаас Ховд аймгийн Мөнххайрхан сум чиглэлийн 63.50км авто замын нарийвчилсан зураг төсөл			ХО		
	Захирал	Ж.Батнасан	 Хөндлөн огтлол	Масштаб: 1/100		
	Зур. Инженер	С.Анударь		Үе шат	Хуудас	Бүх хуудас
	Зур. Инженер	Б.Нэргүй	ЕГ шифр: - 22/06	А3	1370	2080
Шалгасан	Ж.Зориглон	ТГ шифр:	2022.10			



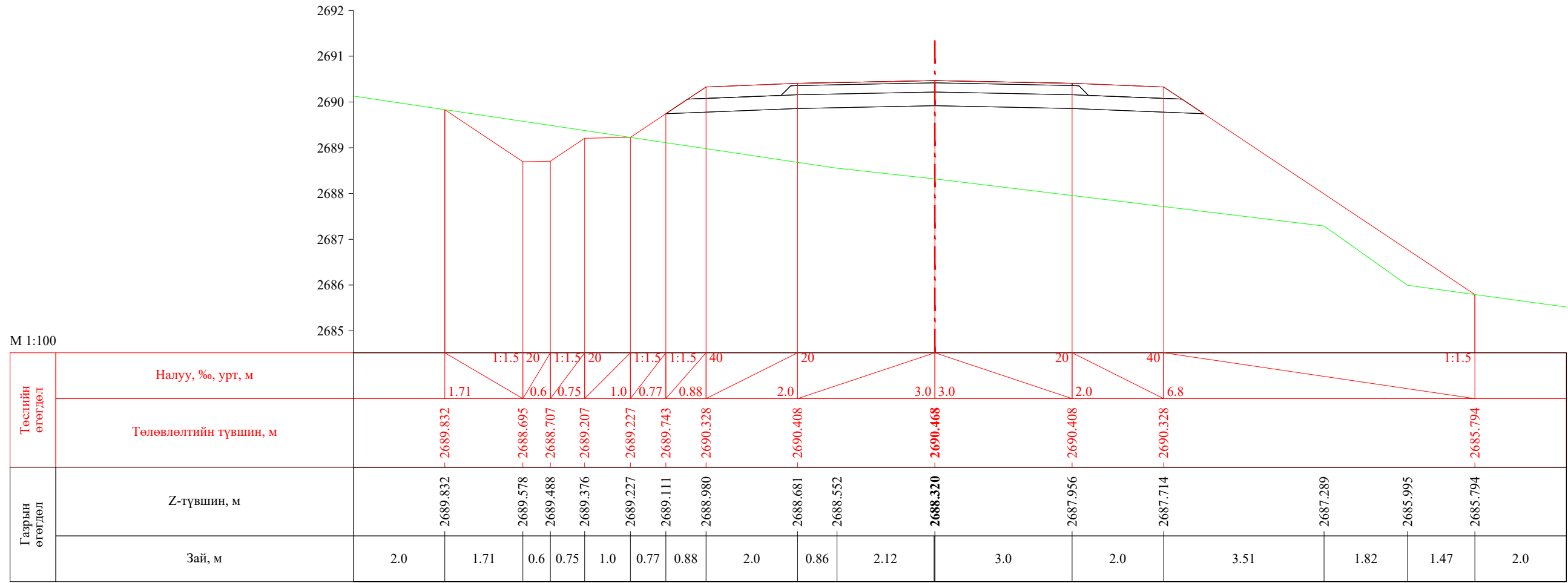

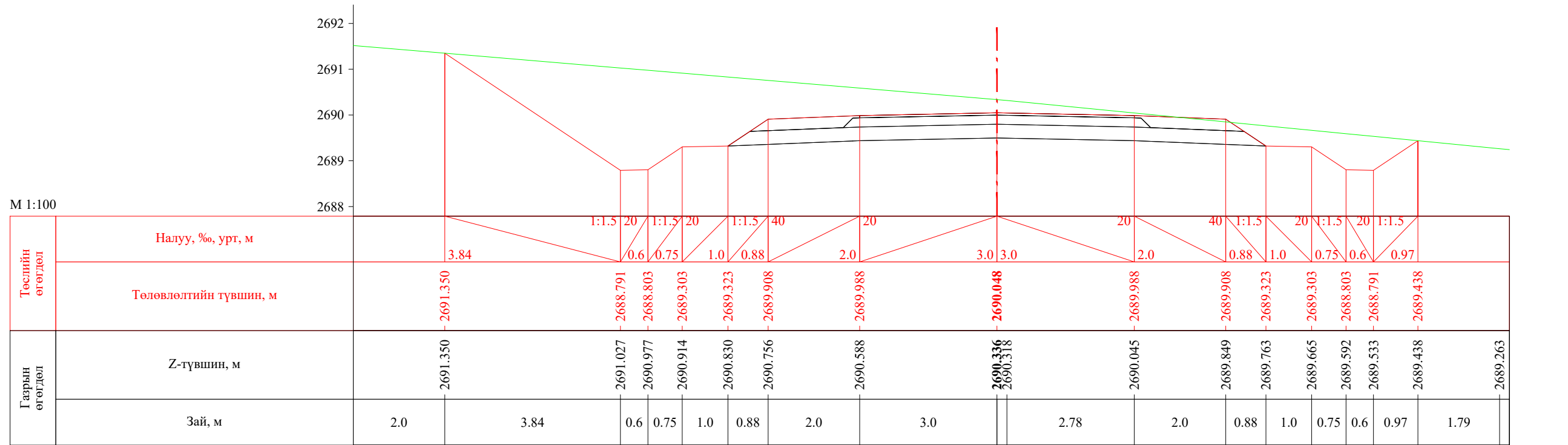

ПК 41+880.00

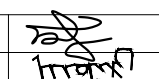

ПК 41+900.00

Баруун босоо тэнхлэгийн авто замаас Ховд аймгийн Мөнххайрхан сум чиглэлийн 63.50км авто замын нарийвчилсан зураг төсөл				ХО		
 УБ хот. СБД 8-р хороо, Залуучуудын Өргөн Чөлөө. 13-байр 6 тоот	Захирал	Ж.Батнасан	 Хөндлөн огтлол	Масштаб: 1/100		
	Зур. Инженер	С.Анударь		Үе шат	Хуудас	Бүх хуудас
	Зур. Инженер	Б.Нэргүй		А3	1371	2080
"ГЕО ЗУРАГЛАЛ" ХХК	Шалгасан	Ж.Зориглон	 ТГ шифр:	2022.10		

Баруун босоо тэнхлэгийн авто замаас Ховд аймгийн Мөнххайрхан сум чиглэлийн 63.50км авто замын нарийвчилсан зураг төсөл

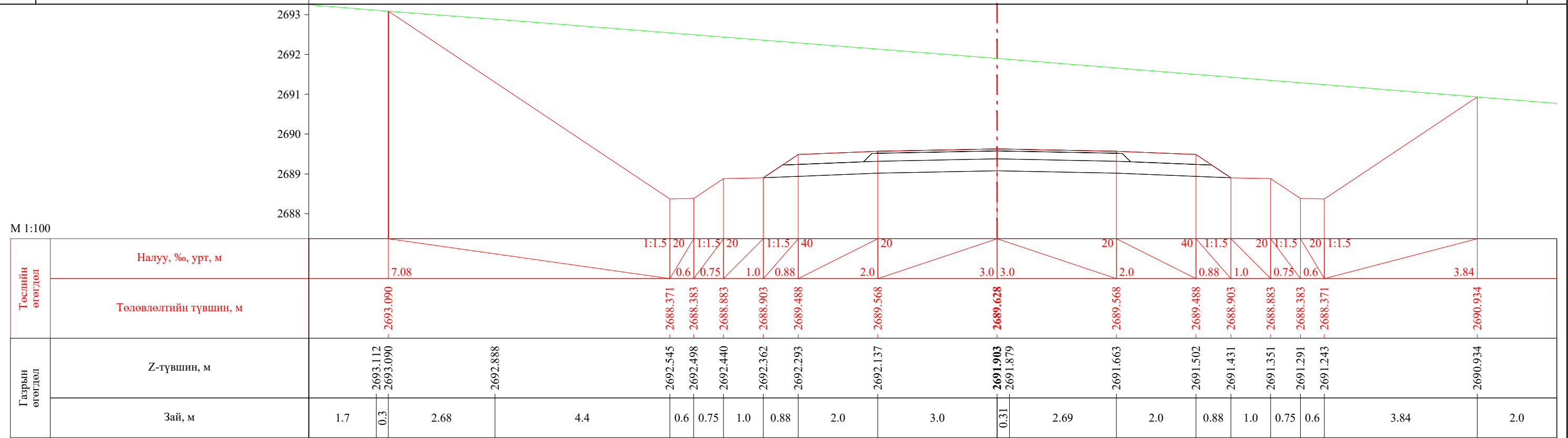

ПК 41+920.00

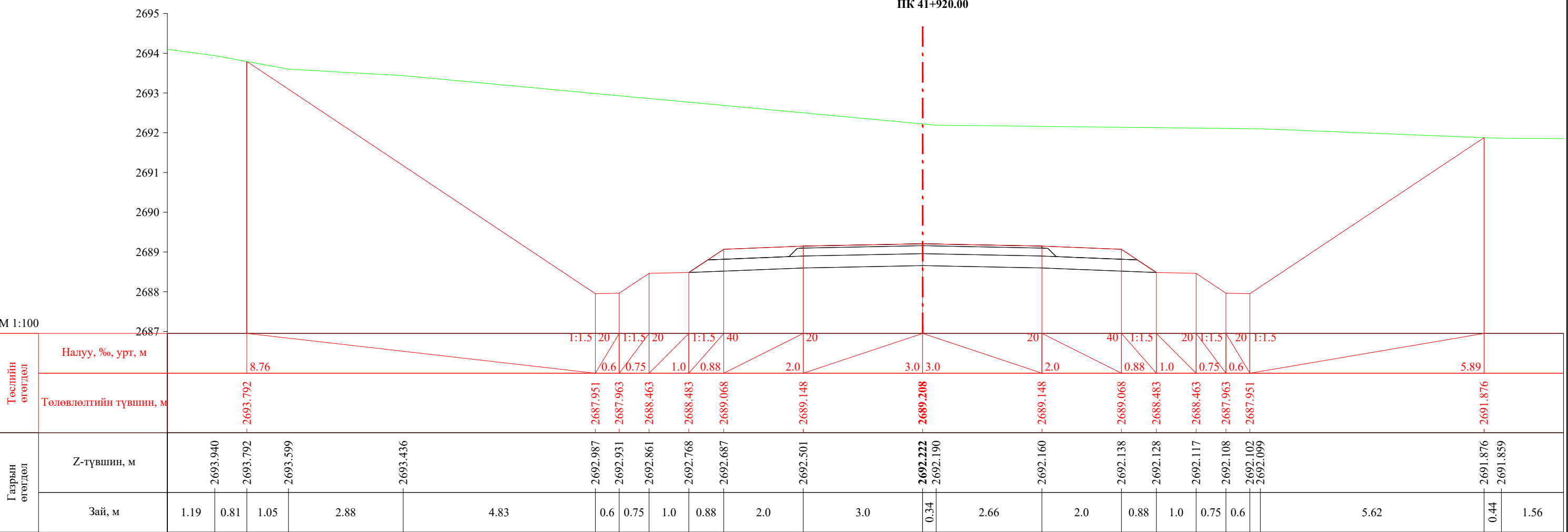

ПК 41+940.00

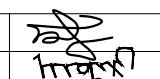
 УБ хот. СБД 8-р хороо, Залуучуудан Өргөн Чөлөө, 13-байр 6 тоот "ГЕО ЗУРАГЛАЛ" ХХК	Баруун босоо тэнхлэгийн авто замаас Ховд аймгийн Мөнххайрхан сум чиглэлийн 63.50км авто замын нарийвчилсан зураг төсөл			ХО		
	Захирал	Ж.Батнасан	 Хөндлөн огтлол	Масштаб: 1/100		
	Зур. Инженер	С.Анударь		Үе шат	Хуудас	Бүх хуудас
	Зур. Инженер	Б.Нэргүй	ЕГ шифр: - 22/06	А3	1372	2080
Шалгасан	Ж.Зориглон	ТГ шифр:	2022.10			

Баруун босоо тэнхлэгийн авто замаас Ховд аймгийн Мөнххайрхан сум чиглэлийн 63.50км авто замын нарийвчилсан зураг төсөл

Л

М 1:100

2694  
2693  
2692  
2691  
2690  
2689  
2688  
2687

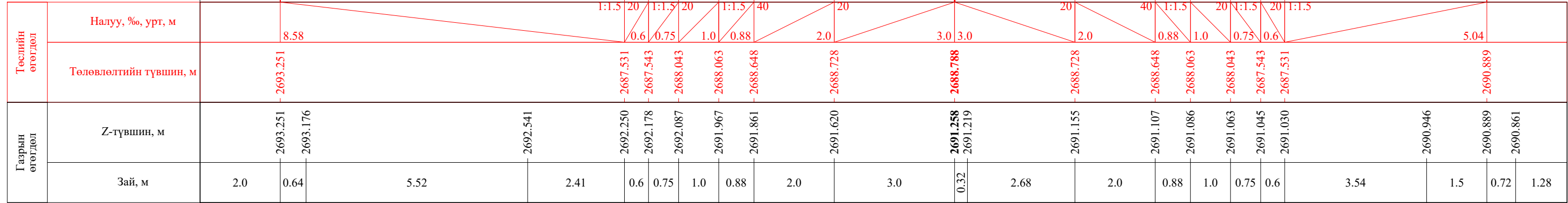

ПК 41+960.00

М 1:100

2692  
2691  
2690  
2689  
2688  
2687

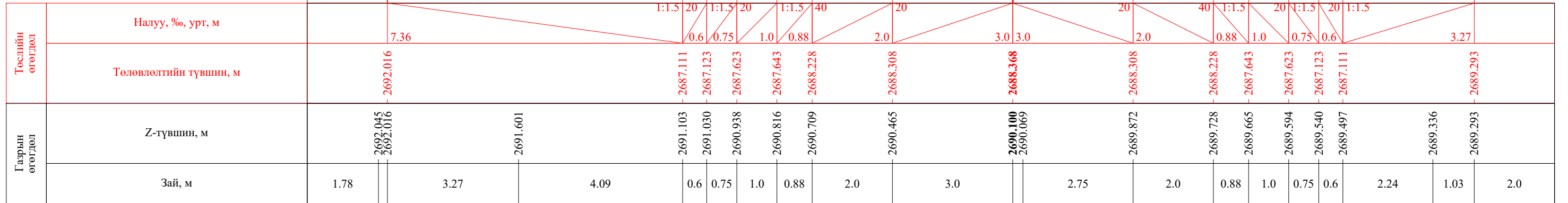

ПК 41+980.00

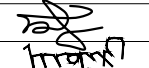
 УБ хот. СБД 8-р хороо, Залуучуудын Өргөн Чөлөө. 13-байр 6 тоот "ГЕО ЗУРАГЛАЛ" ХХК	Баруун босоо тэнхлэгийн авто замаас Ховд аймгийн Мөнххайрхан сум чиглэлийн 63.50км авто замын нарийвчилсан зураг төсөл			ХО		
	Захирал	Ж.Батнасан	 Хөндлөн огтлол	Масштаб: 1/100		
	Зур. Инженер	С.Анударь		Үе шат	Хуудас	Бүх хуудас
	Зур. Инженер	Б.Нэргүй	ЕГ шифр: - 22/06	А3	1373	2080
Шалгасан	Ж.Зориглон	ТГ шифр:	2022.10			

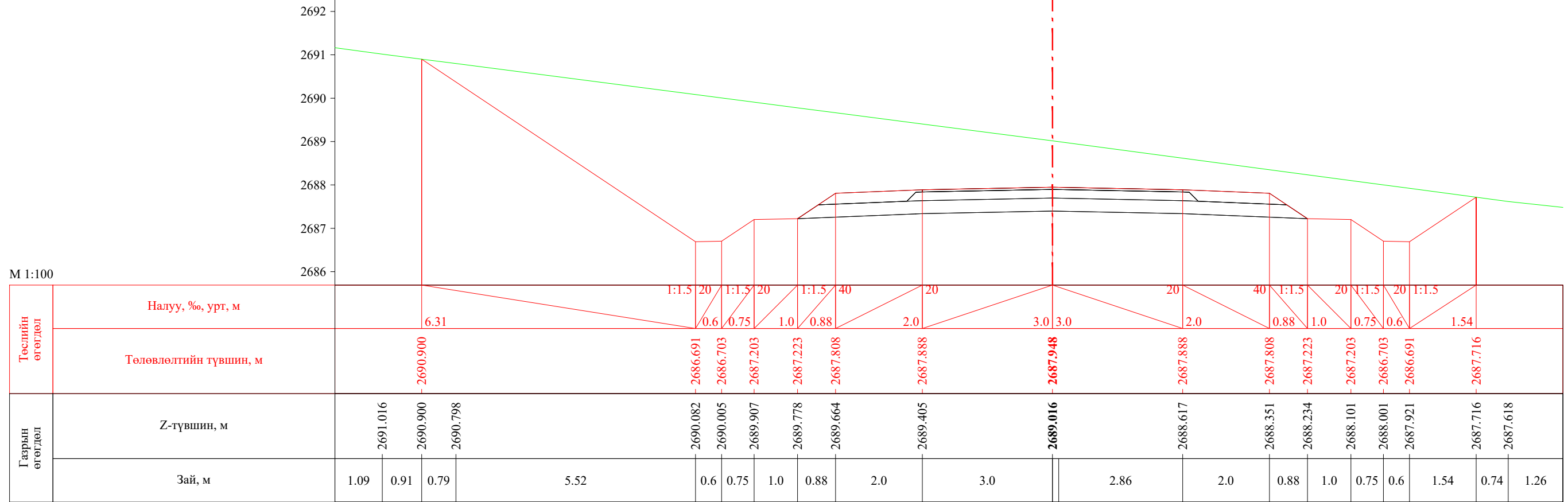

ПК 42+000.00

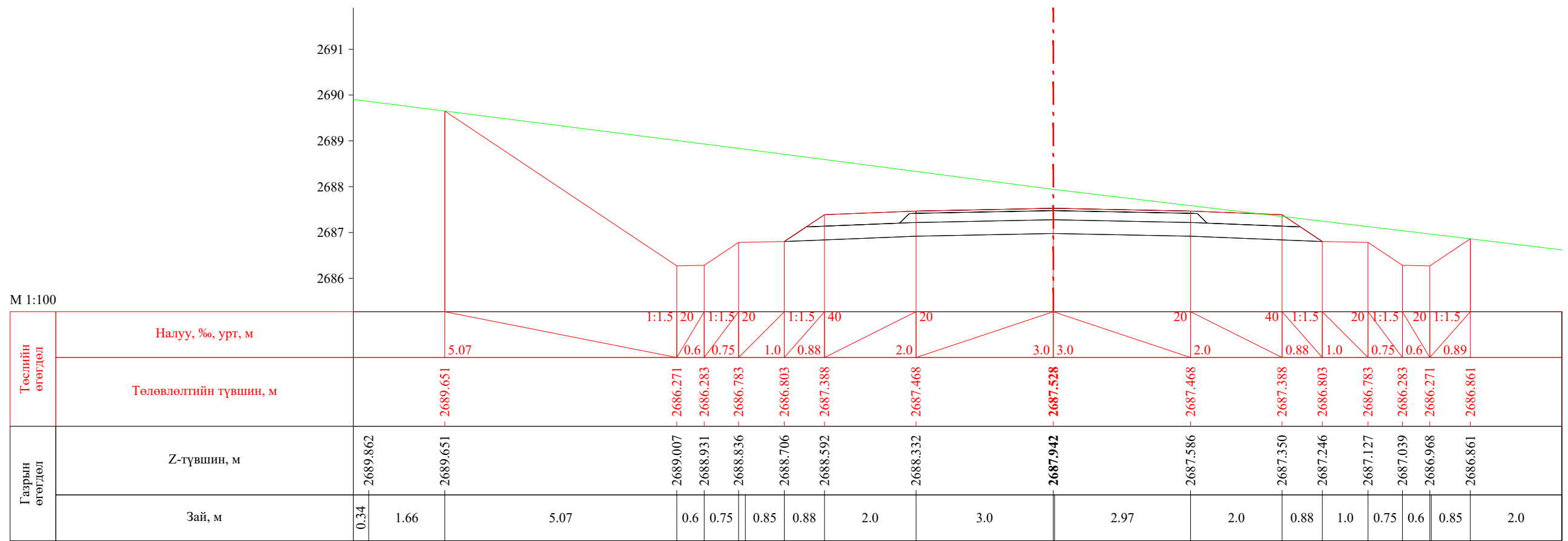

ПК 42+020.00

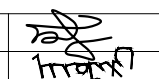
 УБ хот. СБД 8-р хороо, Залуучуудын Өргөн Чөлөө. 13-байр 6 тоот "ГЕО ЗУРАГЛАЛ" ХХК	Баруун босоо тэнхлэгийн авто замаас Ховд аймгийн Мөнххайрхан сум чиглэлийн 63.50км авто замын нарийвчилсан зураг төсөл			ХО		
	Захирал	Ж.Батнасан	 Хөндлөн огтлол	Масштаб: 1/100		
	Зур. Инженер	С.Анударь		Үе шат	Хуудас	Бүх хуудас
	Зур. Инженер	Б.Нэргүй		А3	1374	2080
	Шалгасан	Ж.Зориглон	ЕГ шифр: - 22/06	2022.10		
			ТГ шифр:			

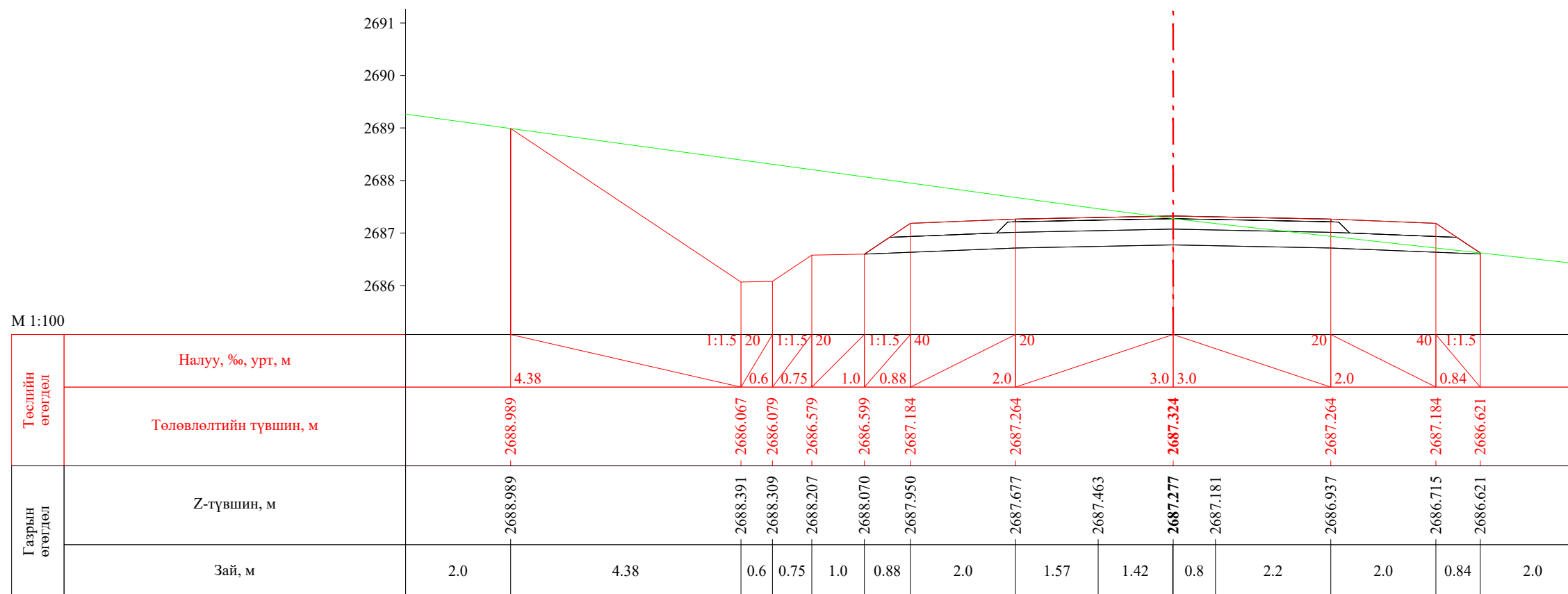



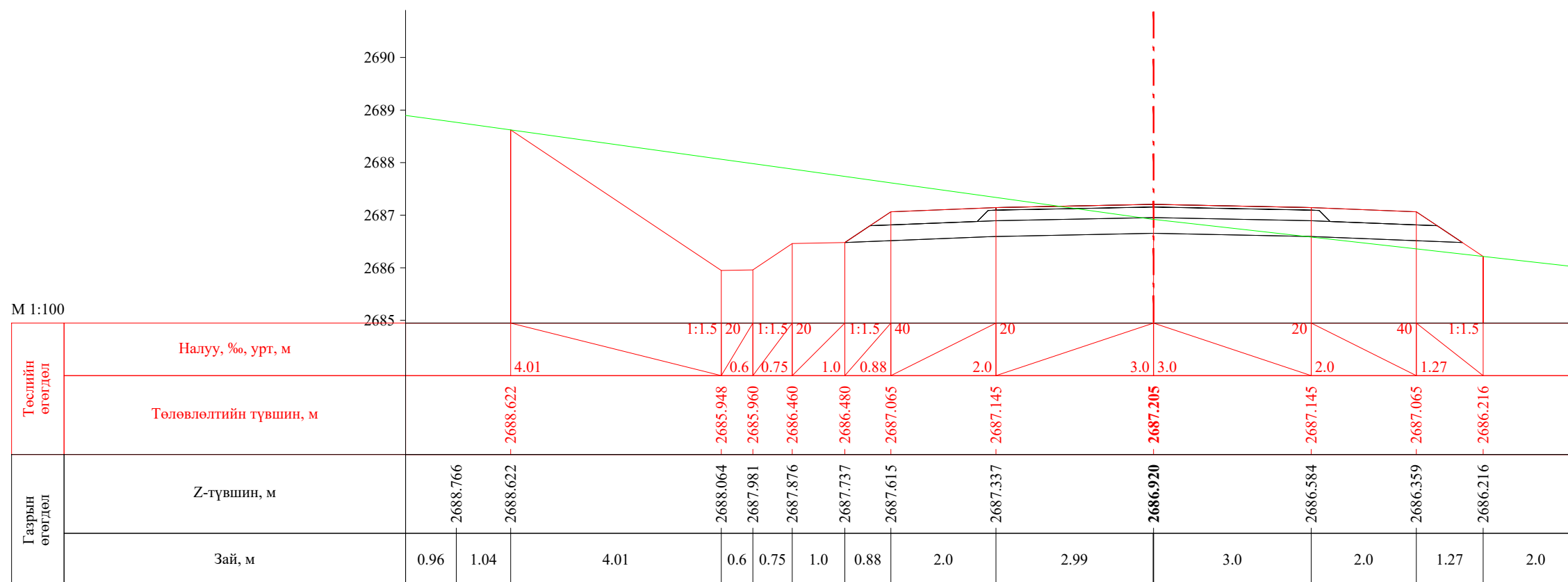

ПК 42+031.13

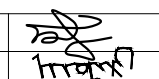

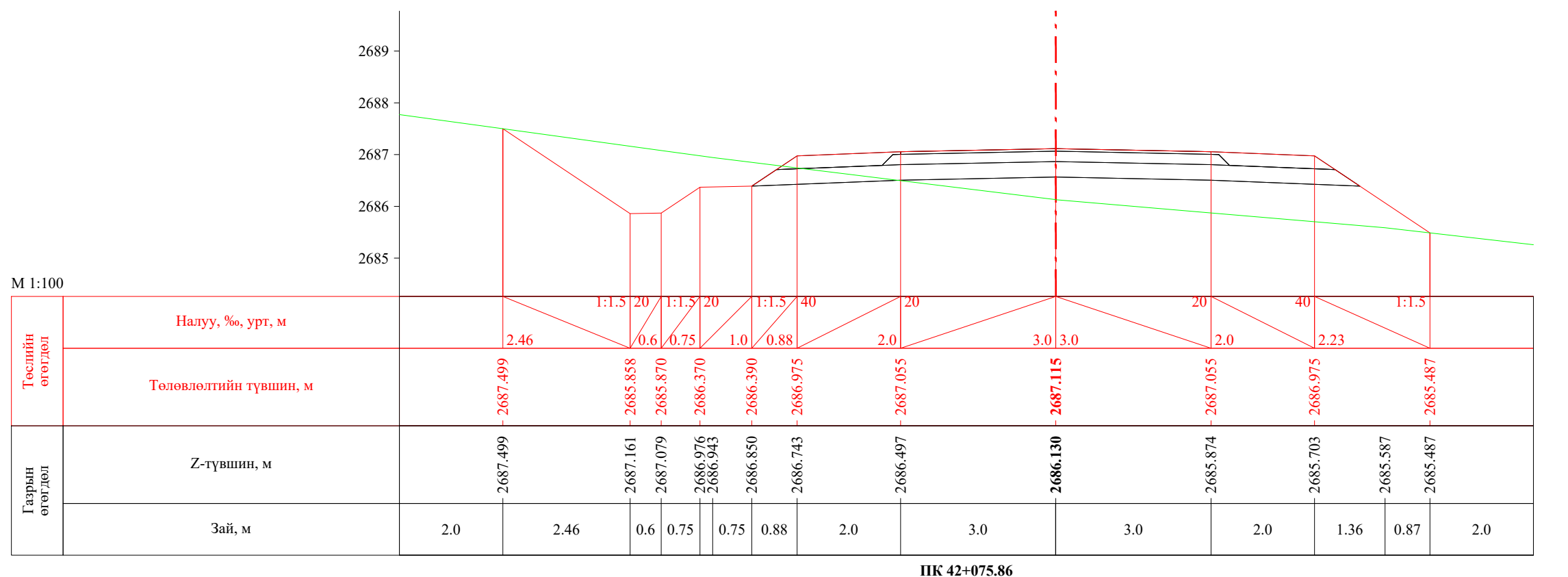
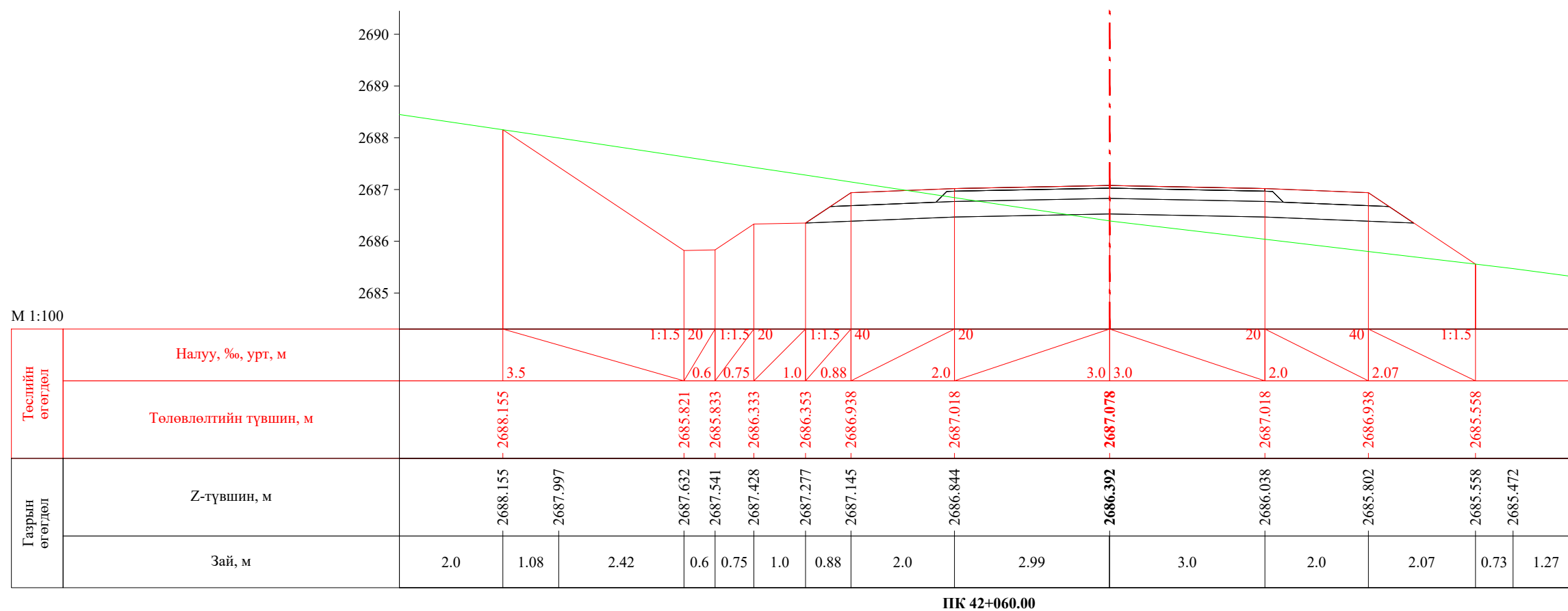
ПК 42+040.00

 УБ хот. СБД 8-р хороо, Залуучуудын Өргөн Чөлөө. 13-байр 6 тоот "ГЕО ЗУРАГЛАЛ" ХХК	Баруун босоо тэнхлэгийн авто замаас Ховд аймгийн Мөнххайрхан сум чиглэлийн 63.50км авто замын нарийвчилсан зураг төсөл			ХО		
	Захирал	Ж.Батнасан	 Хөндлөн огтлол	Масштаб: 1/100		
	Зур. Инженер	С.Анударь		Үе шат	Хуудас	Бүх хуудас
	Зур. Инженер	Б.Нэргүй	ЕГ шифр: - 22/06	А3	1375	2080
Шалгасан	Ж.Зориглон	ТГ шифр:	2022.10			

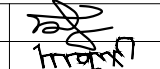

 УБ хот. СБД 8-р хороо, Залуучуудын Өргөн Чөлөө. 13-байр 6 тоот "ГЕО ЗУРАГЛАЛ" ХХК	Баруун босоо тэнхлэгийн авто замаас Ховд аймгийн Мөнххайрхан сум чиглэлийн 63.50км авто замын нарийвчилсан зураг төсөл			ХО		
	Захирал	Ж.Батнасан	 Хөндлөн огтлол	Масштаб: 1/100		
	Зур. Инженер	С.Анударь		Үе шат	Хуудас	Бүх хуудас
	Зур. Инженер	Б.Нэргүй	 ЕГ шифр: - 22/06	А3	1376	2080
Шалгасан	Ж.Зориглон	 ТГ шифр:	2022.10			

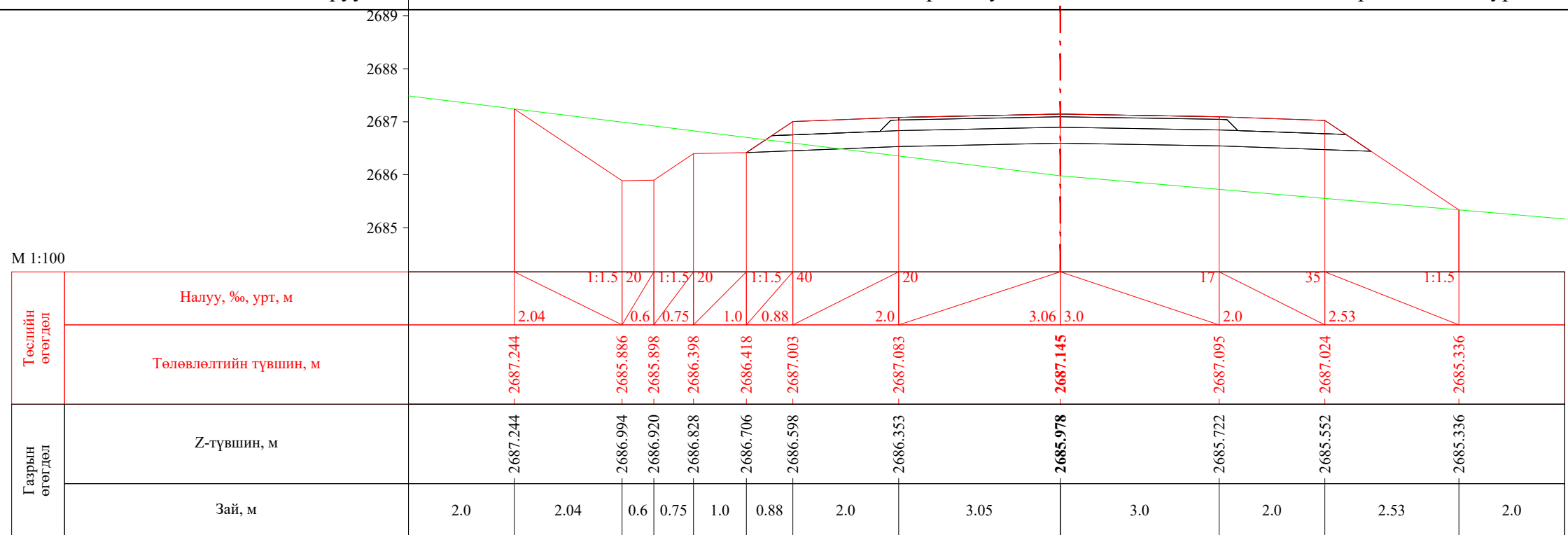

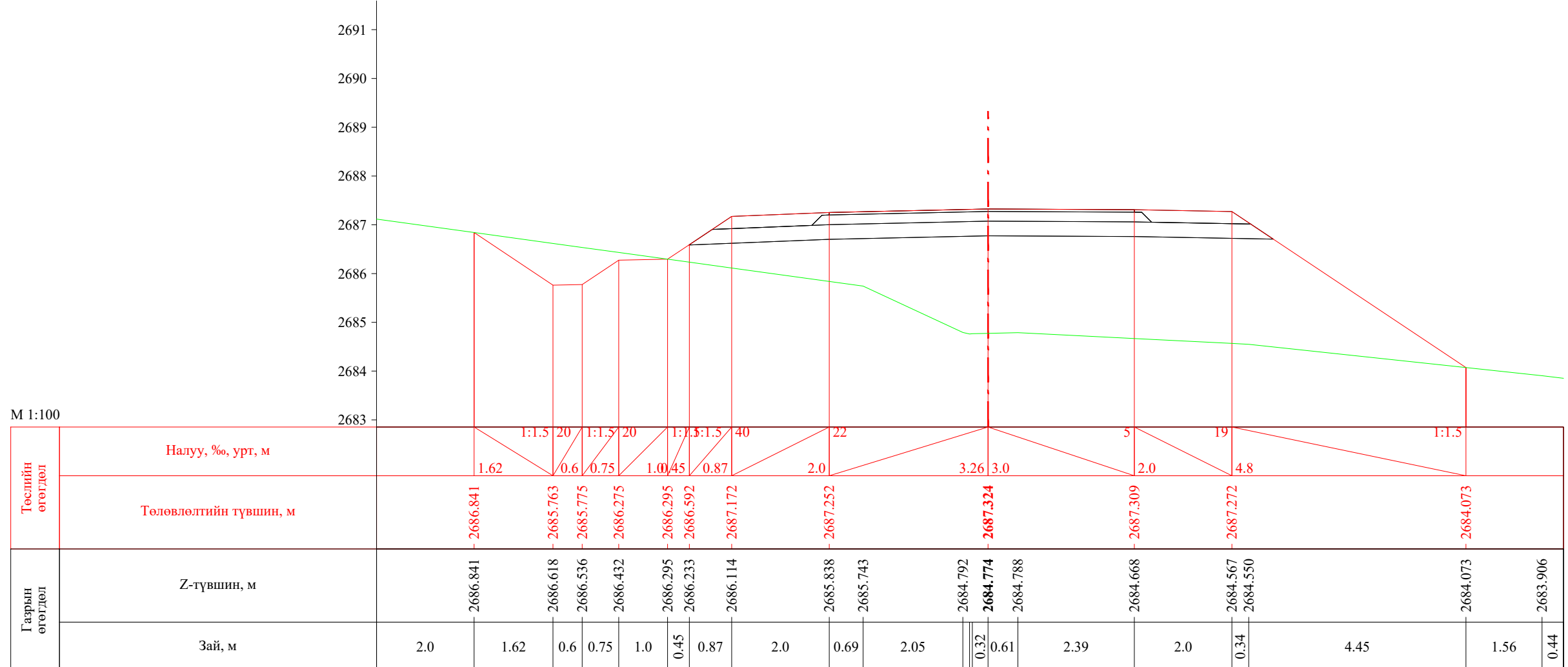

ПК 42+080.00

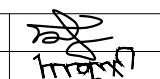

ПК 42+095.00

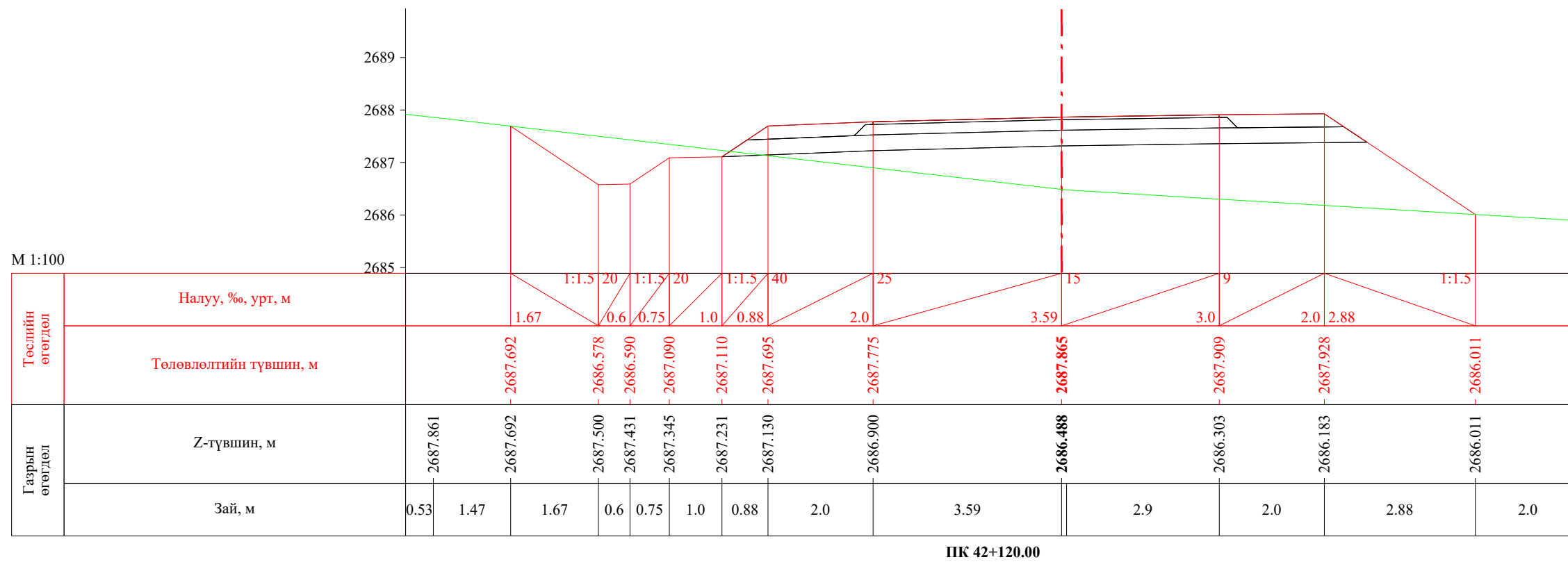
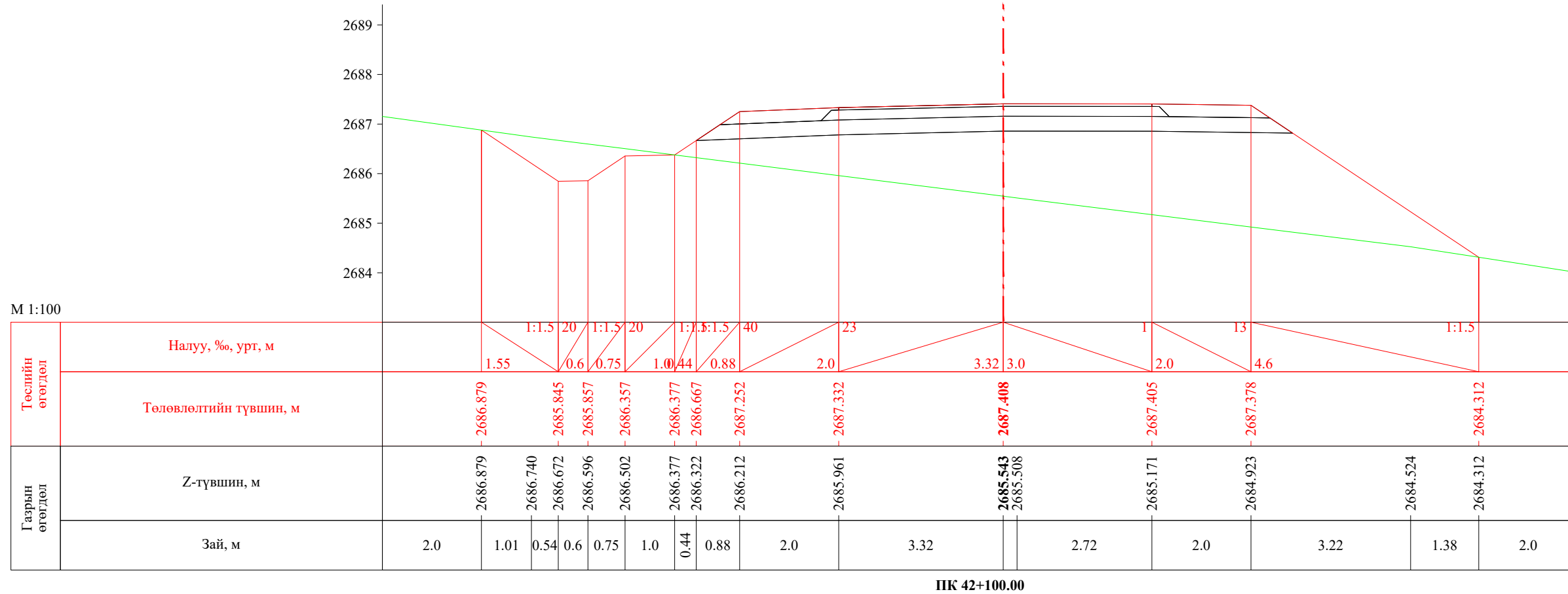
 УБ хот. СБД 8-р хороо, Залуучуудын Өргөн Чөлөө. 13-байр 6 тоот "ГЕО ЗУРАГЛАЛ" ХХК	Баруун босоо тэнхлэгийн авто замаас Ховд аймгийн Мөнххайрхан сум чиглэлийн 63.50км авто замын нарийвчилсан зураг төсөл			ХО		
	Захирал	Ж.Батнасан	 Хөндлөн огтлол	Масштаб: 1/100		
	Зур. Инженер	С.Анударь		Үе шат	Хуудас	Бүх хуудас
	Зур. Инженер	Б.Нэргүй	ЕГ шифр: - 22/06	А3	1377	2080
Шалгасан	Ж.Зориглон	ТГ шифр:	2022.10			

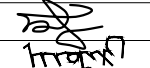

 УБ хот. СБД 8-р хороо, Залуучуудын Өргөн Чөлөө. 13-байр 6 тоот "ГЕО ЗУРАГЛАЛ" ХХК	Баруун босоо тэнхлэгийн авто замаас Ховд аймгийн Мөнххайрхан сум чиглэлийн 63.50км авто замын нарийвчилсан зураг төсөл			ХО		
	Захирал	Ж.Батнасан	 Хөндлөн огтлол	Масштаб: 1/100		
	Зур. Инженер	С.Анударь		Үе шат	Хуудас	Бүх хуудас
	Зур. Инженер	Б.Нэргүй	ЕГ шифр: - 22/06	А3	1378	2080
Шалгасан	Ж.Зориглон	ТГ шифр:	2022.10			



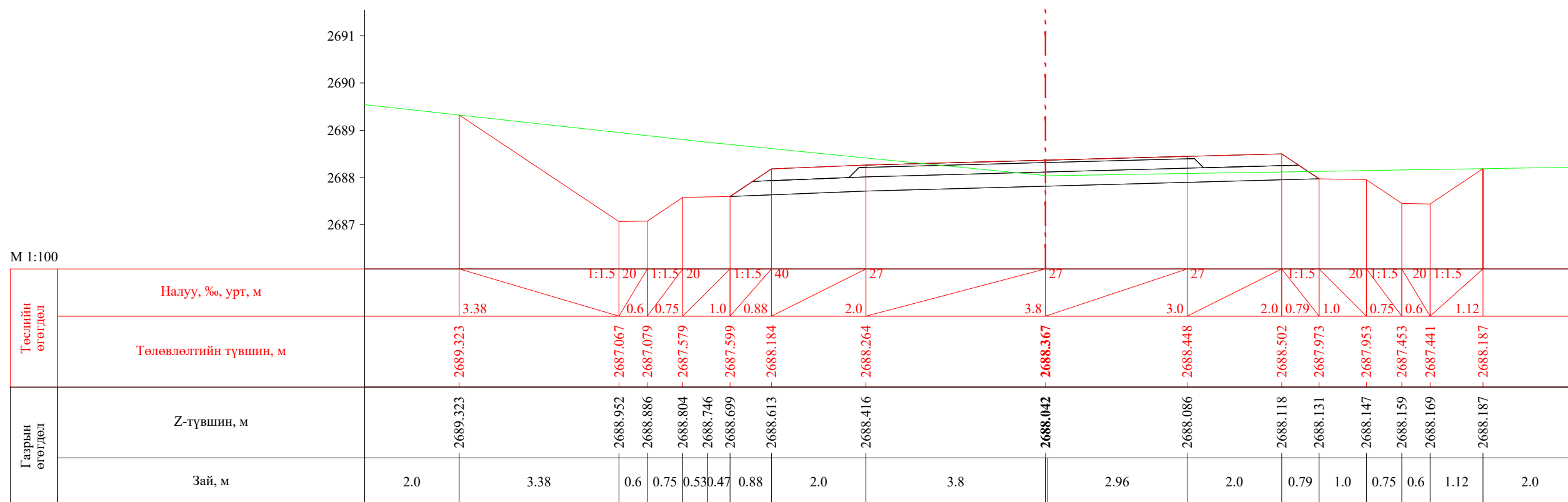

ПК 42+135.86

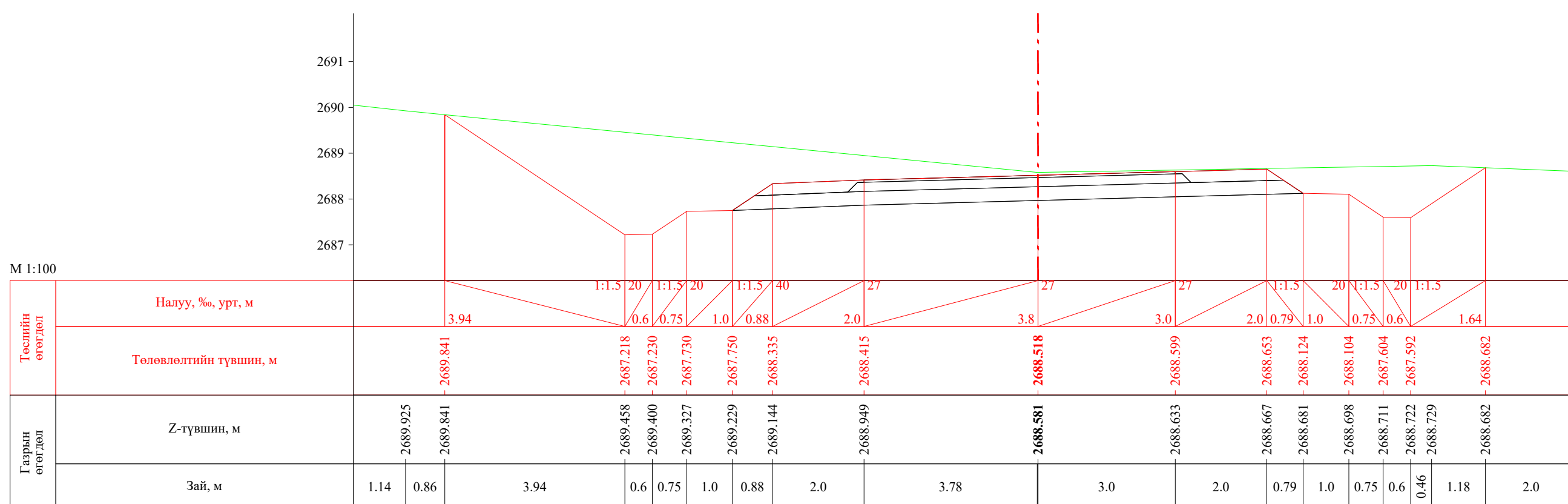

ПК 42+140.00

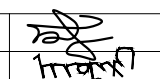
 УБ хот. СБД 8-р хороо, Залуучуудан Өргөн Чөлөө. 13-байр 6 тоот "ГЕО ЗУРАГЛАЛ" ХХК	Баруун босоо тэнхлэгийн авто замаас Ховд аймгийн Мөнххайрхан сум чиглэлийн 63.50км авто замын нарийвчилсан зураг төсөл			ХО		
	Захирал	Ж.Батнасан	 Хөндлөн огтлол	Масштаб: 1/100		
	Зур. Инженер	С.Анударь		Үе шат	Хуудас	Бүх хуудас
	Зур. Инженер	Б.Нэргүй	ЕГ шифр: - 22/06	А3	1379	2080
Шалгасан	Ж.Зориглон	ТГ шифр:	2022.10			

Баруун босоо тэнхлэгийн авто замаас Ховд аймгийн Мөнххайрхан сум чиглэлийн 63.50км авто замын нарийвчилсан зураг төсөл

Л

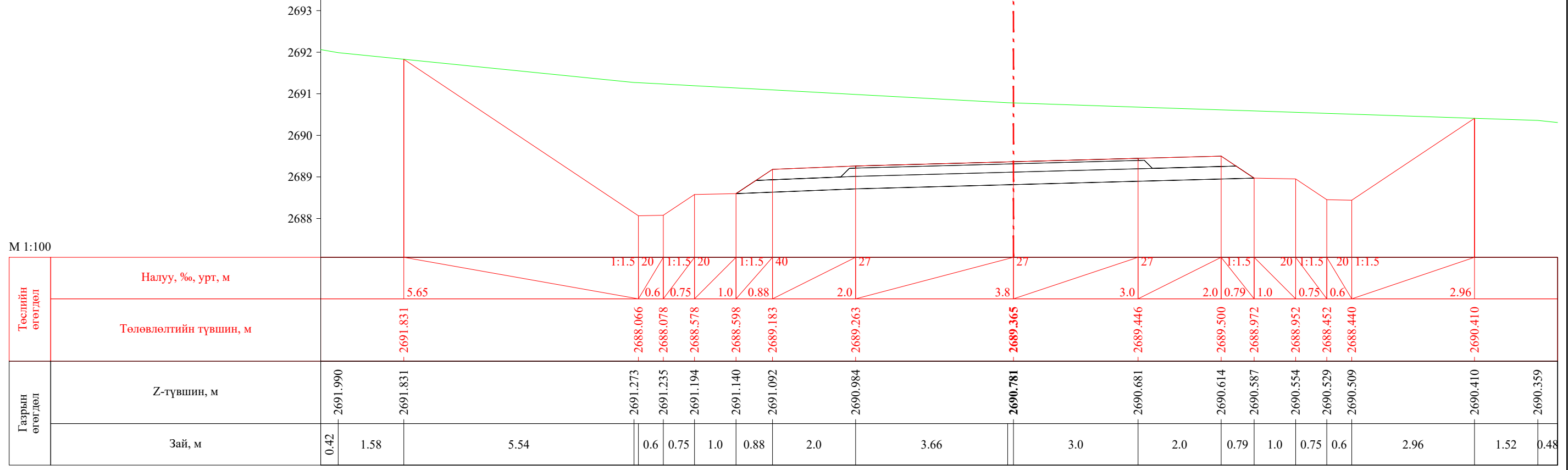

ПК 42+160.00

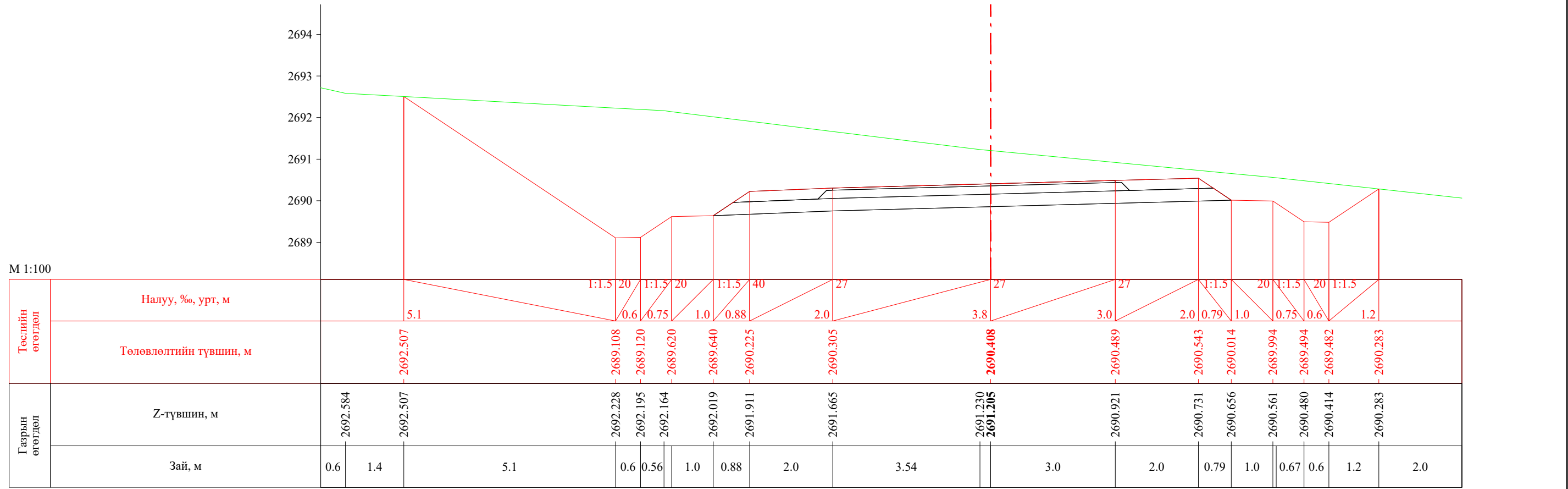

ПК 42+180.00

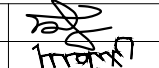
 УБ хот. СБД 8-р хороо, Залуучуудан Өргөн Чөлөө. 13-байр 6 тоот	Баруун босоо тэнхлэгийн авто замаас Ховд аймгийн Мөнххайрхан сум чиглэлийн 63.50км авто замын нарийвчилсан зураг төсөл			ХО		
	Захирал	Ж.Батнасан	 Хөндлөн огтлол	Масштаб: 1/100		
	Зур. Инженер	С.Анударь		Үе шат	Хуудас	Бүх хуудас
	Зур. Инженер	Б.Нэргүй	ЕГ шифр: - 22/06	А3	1380	2080
"ГЕО ЗУРАГЛАЛ" ХХК	Шалгасан	Ж.Зориглон	ТГ шифр:	2022.10		

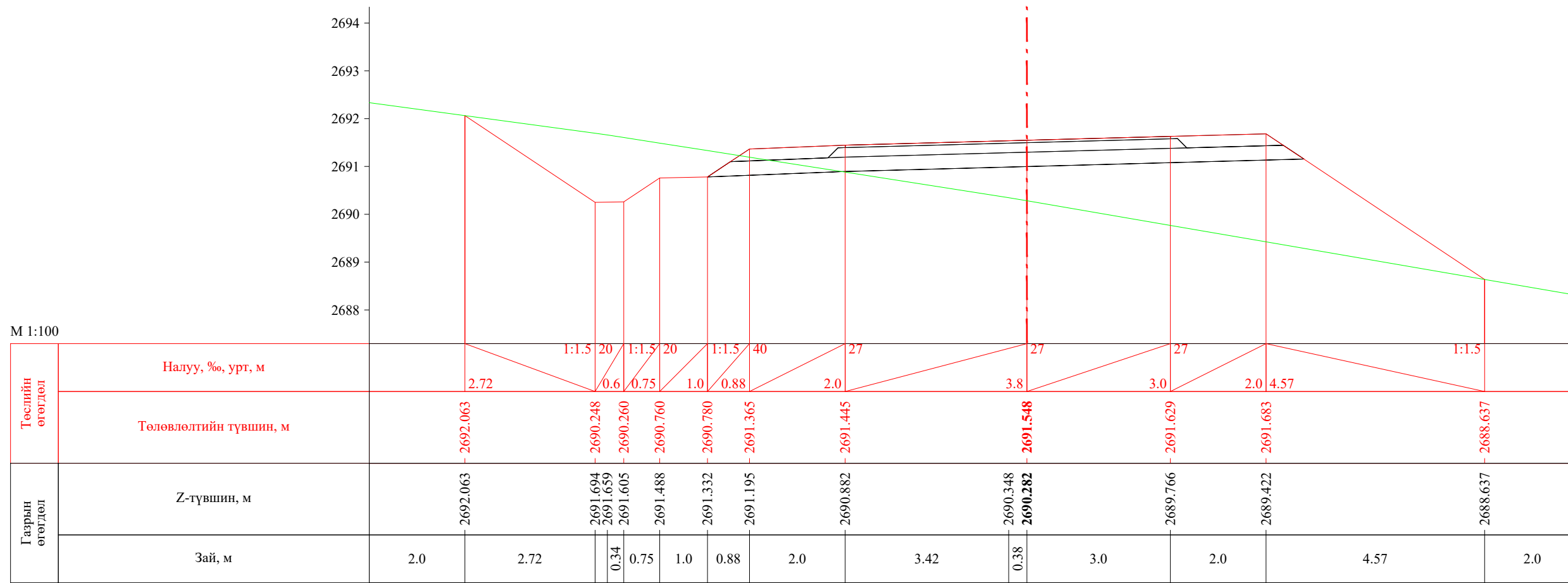

ПК 42+200.00

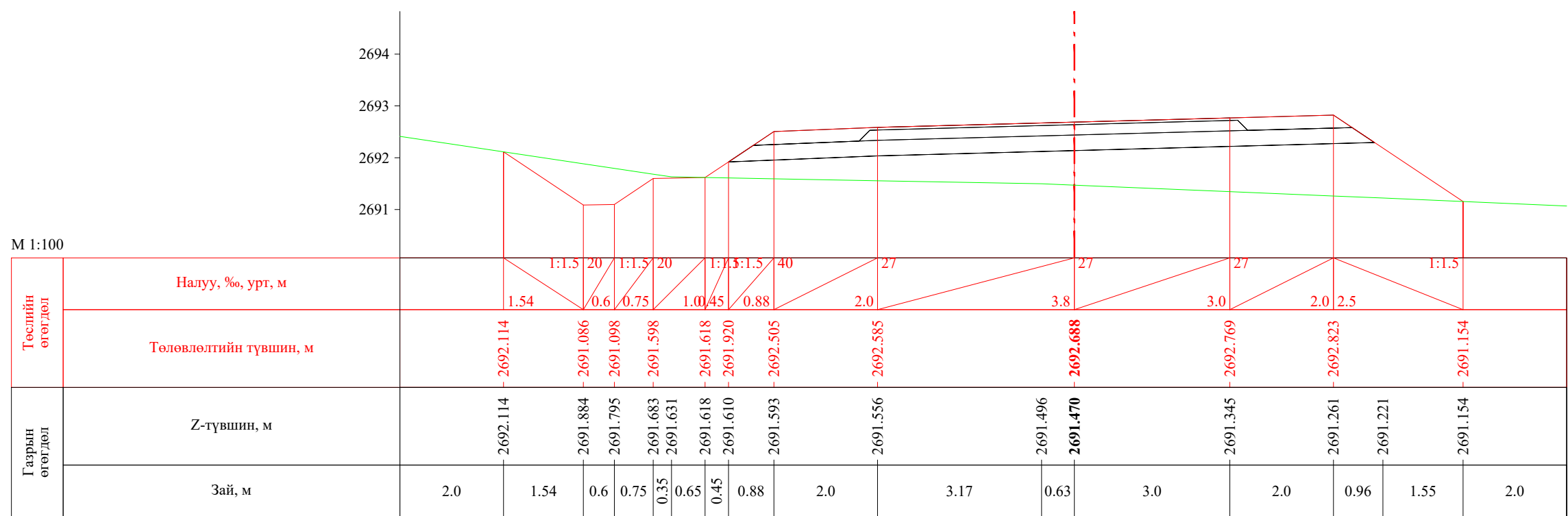

ПК 42+220.00

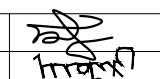
 УБ хот. СБД 8-р хороо, Залуучуудын Өргөн Чөлөө. 13-байр 6 тоот "ГЕО ЗУРАГЛАЛ" ХХК	Баруун босоо тэнхлэгийн авто замаас Ховд аймгийн Мөнххайрхан сум чиглэлийн 63.50км авто замын нарийвчилсан зураг төсөл			ХО		
	Захирал	Ж.Батнасан	 Хөндлөн огтлол	Масштаб: 1/100		
	Зур. Инженер	С.Анударь		Үе шат	Хуудас	Бүх хуудас
	Зур. Инженер	Б.Нэргүй	ЕГ шифр: - 22/06	А3	1381	2080
Шалгасан	Ж.Зориглон	ТГ шифр:	2022.10			

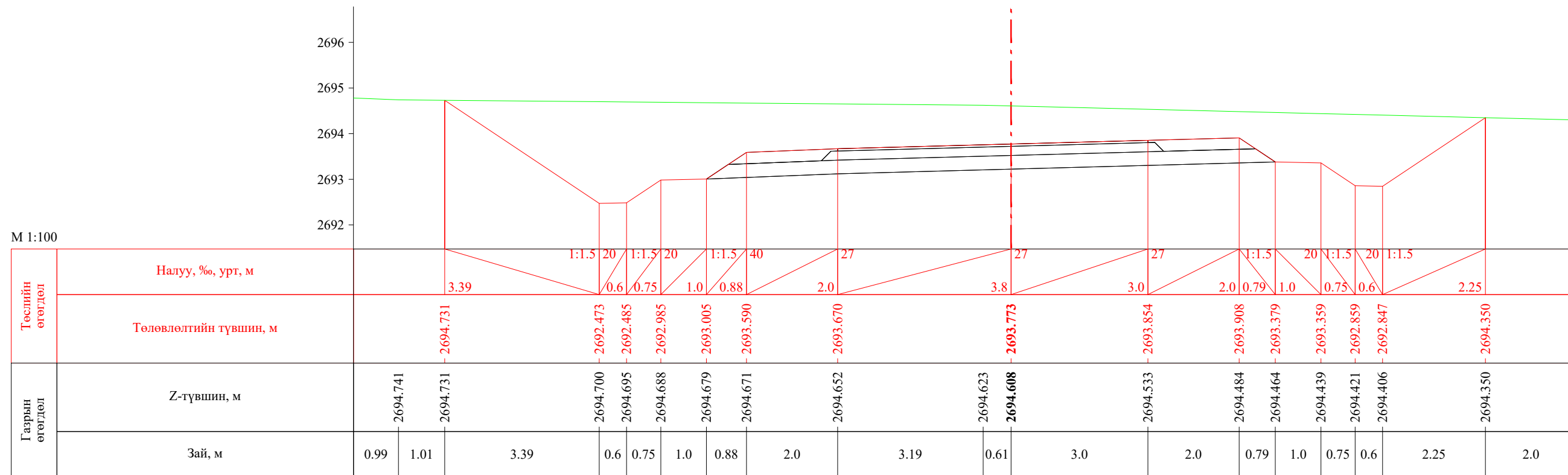

ПК 42+240.00

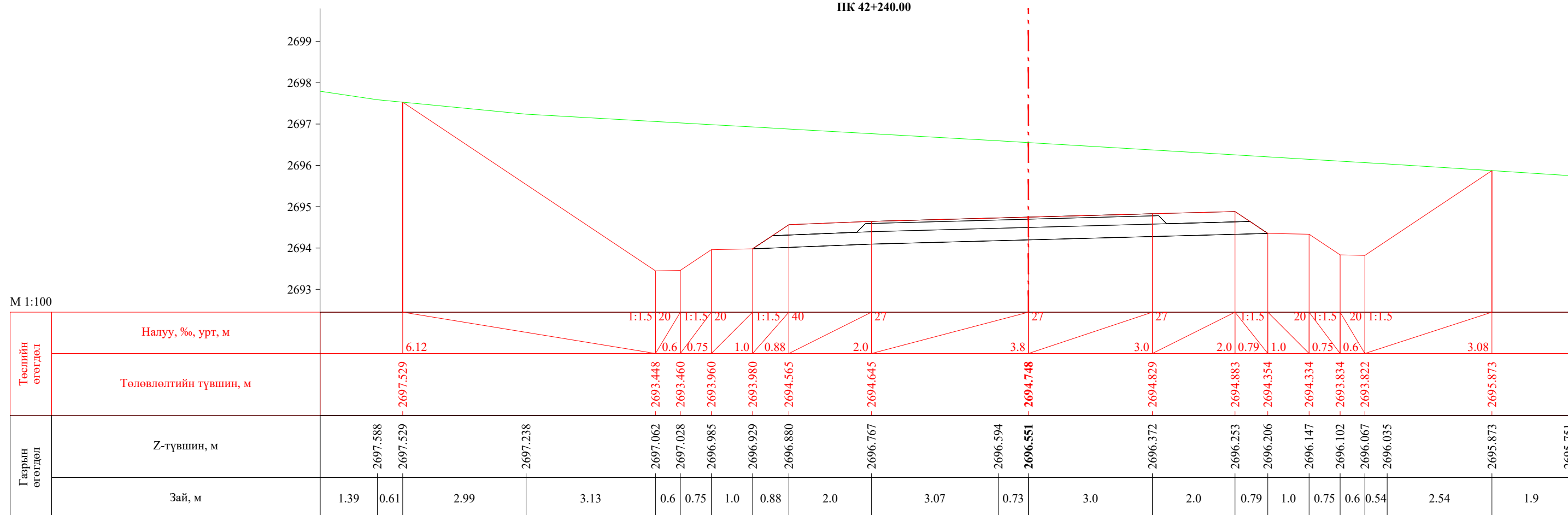

ПК 42+260.00

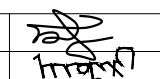
 УБ хот. СБД 8-р хороо, Залуучуудын Өргөн Чөлөө. 13-байр 6 тоот "ГЕО ЗУРАГЛАЛ" ХХК	Баруун босоо тэнхлэгийн авто замаас Ховд аймгийн Мөнххайрхан сум чиглэлийн 63.50км авто замын нарийвчилсан зураг төсөл			ХО		
	Захирал	Ж.Батнасан	 Хөндлөн огтлол	Масштаб: 1/100		
	Зур. Инженер	С.Анударь		Үе шат	Хуудас	Бүх хуудас
	Зур. Инженер	Б.Нэргүй	ЕГ шифр: - 22/06	А3	1382	2080
Шалгасан	Ж.Зориглон	ТГ шифр:	2022.10			

М 1:100

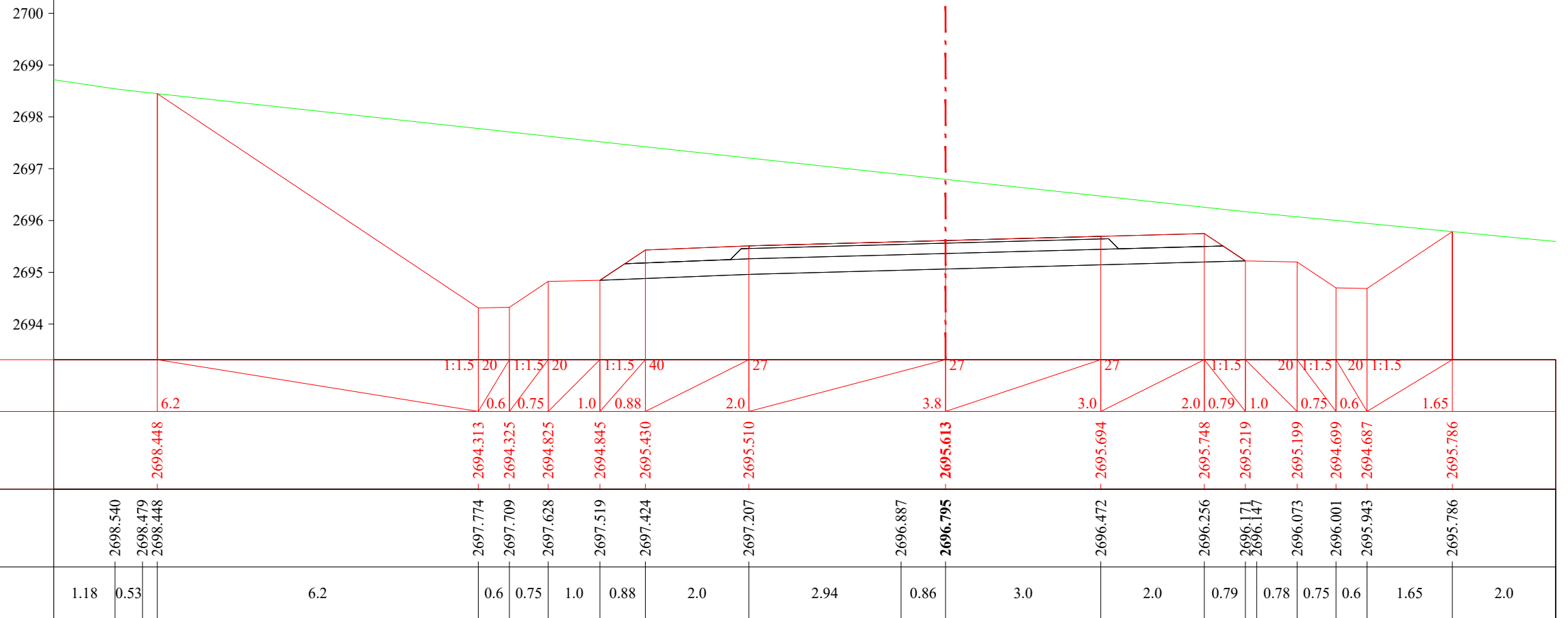

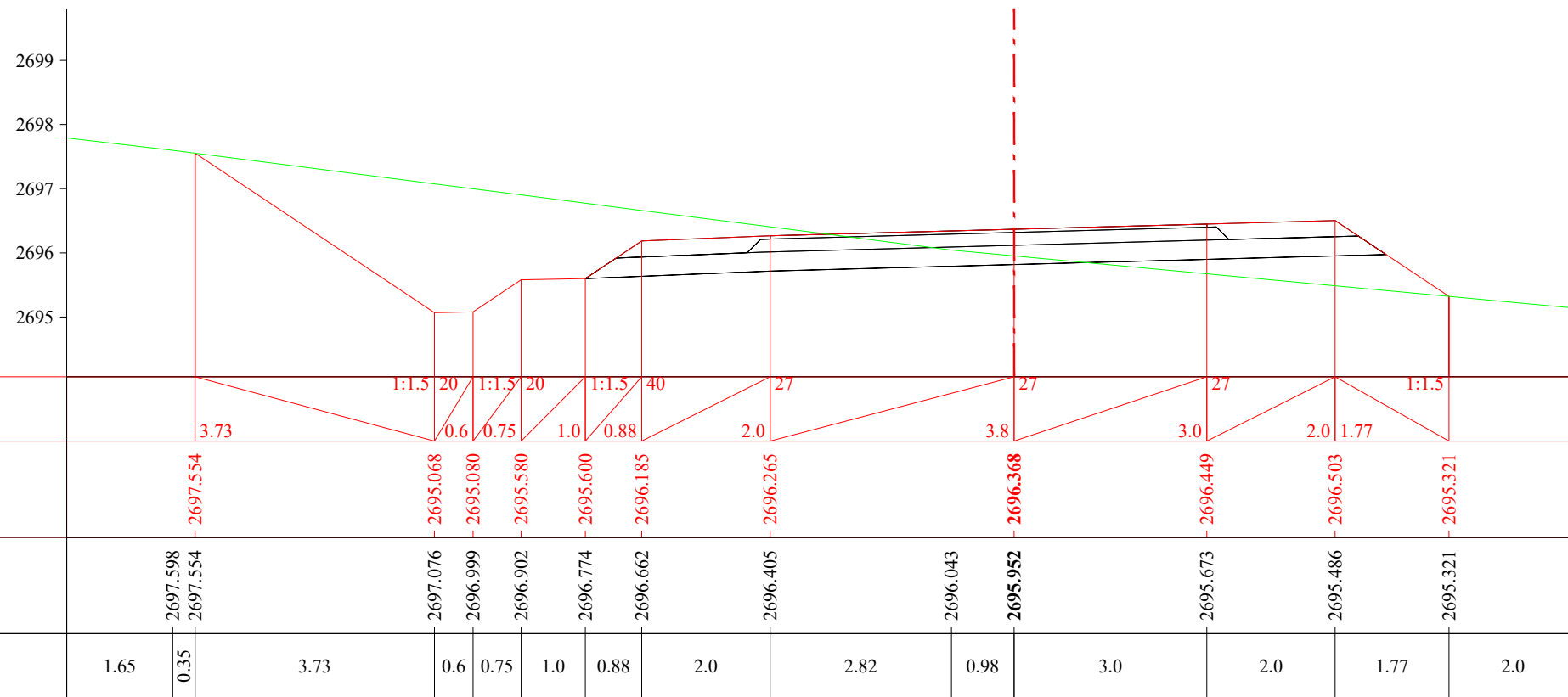

ПК 42+280.00

М 1:100

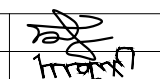

ПК 42+300.00

 УБ хот. СБД 8-р хороо, Залуучуудан Өргөн Чөлөө. 13-байр 6 тоот	Баруун босоо тэнхлэгийн авто замаас Ховд аймгийн Мөнххайрхан сум чиглэлийн 63.50км авто замын нарийвчилсан зураг төсөл			ХО		
	Захирал	Ж.Батнасан	 Хөндлөн огтлол	Масштаб: 1/100		
	Зур. Инженер	С.Анударь		Үе шат	Хуудас	Бүх хуудас
	Зур. Инженер	Б.Нэргүй		А3	1383	2080
"ГЕО ЗУРАГЛАЛ" ХХК	Шалгасан	Ж.Зориглон	 ЕГ шифр: - 22/06 ТГ шифр:	2022.10		



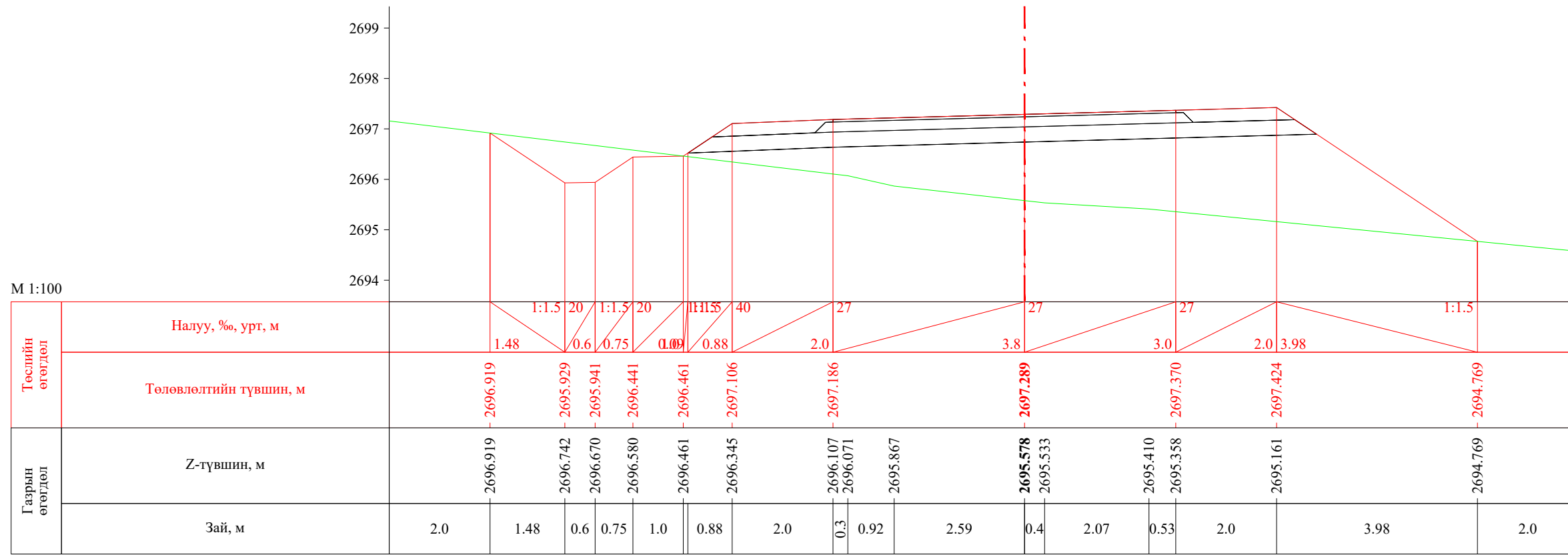

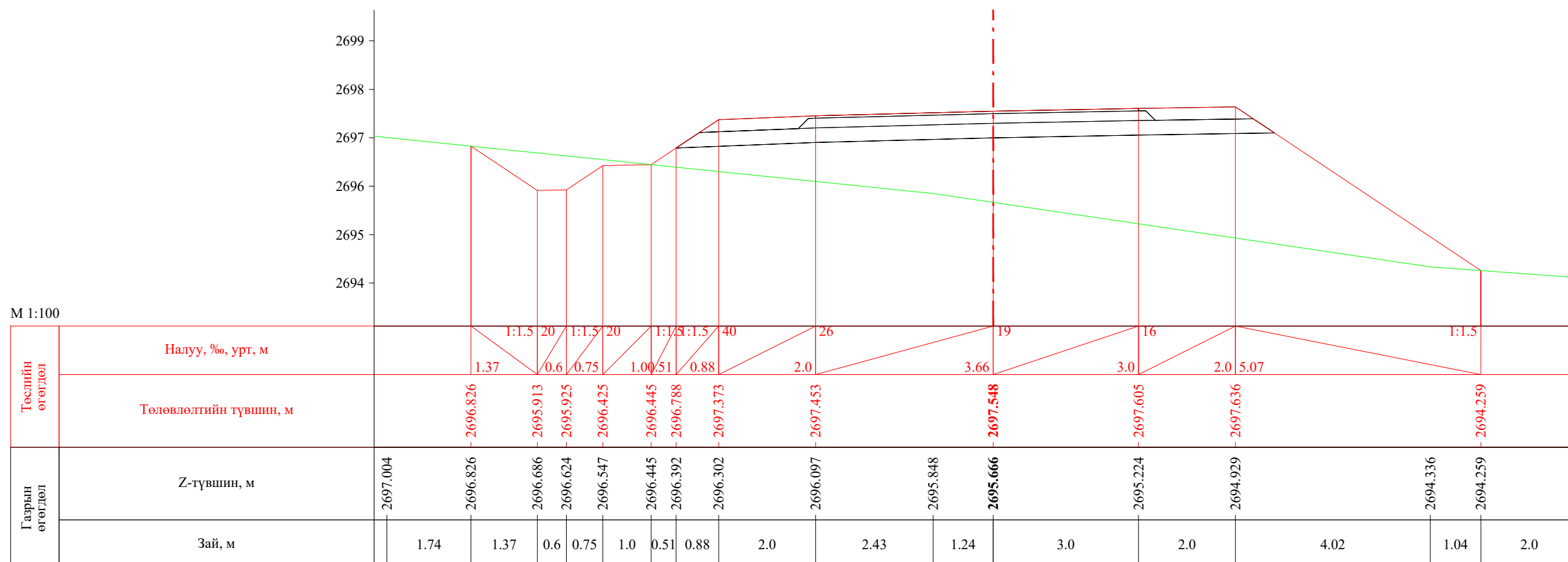

ПК 42+329.81

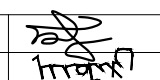

ПК 42+340.00

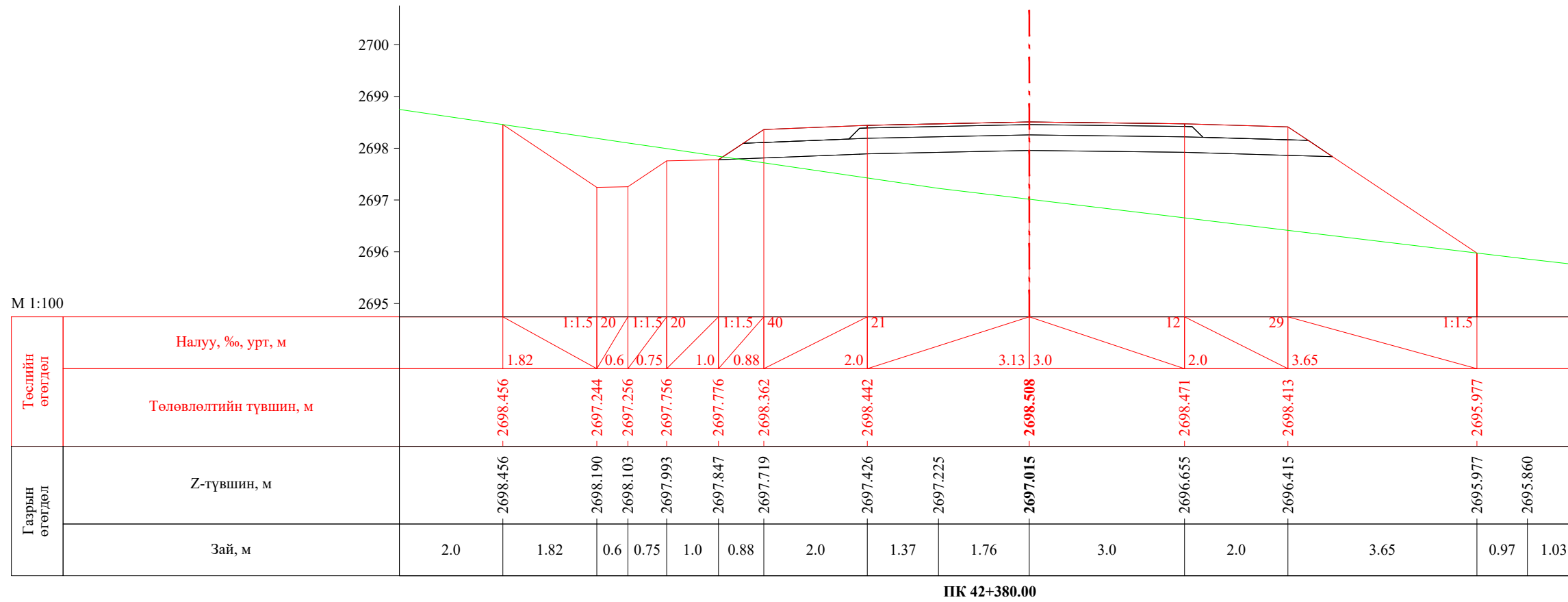
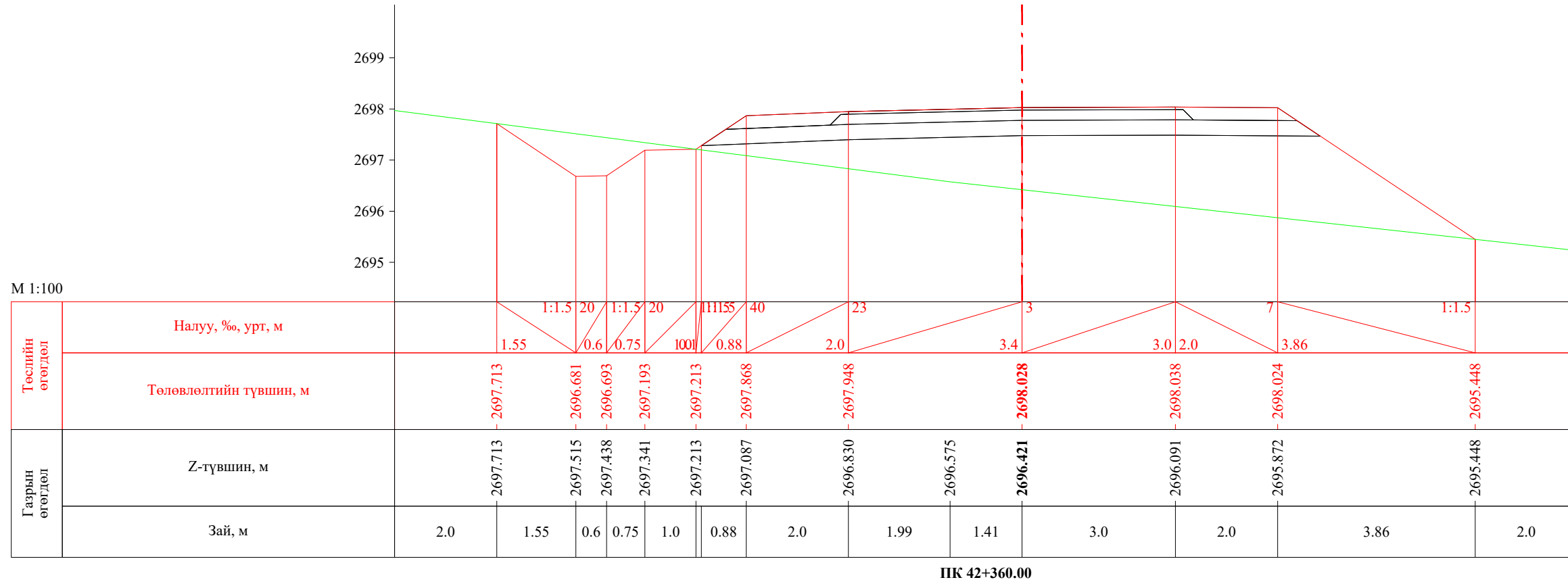
 УБ хот. СБД 8-р хороо, Залуучуудын Өргөн Чөлөө. 13-байр 6 тоот "ГЕО ЗУРАГЛАЛ" ХХК	Баруун босоо тэнхлэгийн авто замаас Ховд аймгийн Мөнххайрхан сум чиглэлийн 63.50км авто замын нарийвчилсан зураг төсөл			ХО		
	Захирал	Ж.Батнасан	 Хөндлөн огтлол	Масштаб: 1/100		
	Зур. Инженер	С.Анударь		Үе шат	Хуудас	Бүх хуудас
	Зур. Инженер	Б.Нэргүй	ЕГ шифр: - 22/06	А3	1385	2080
Шалгасан	Ж.Зориглон	ТГ шифр:	2022.10			

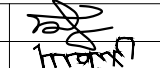

 УБ хот. СБД 8-р хороо, Залуучуудан Өргөн Чөлөө, 13-байр 6 тоот "ГЕО ЗУРАГЛАЛ" ХХК	Баруун босоо тэнхлэгийн авто замаас Ховд аймгийн Мөнххайрхан сум чиглэлийн 63.50км авто замын нарийвчилсан зураг төсөл			ХО		
	Захирал	Ж.Батнасан	 Хөндлөн огтлол	Масштаб: 1/100		
	Зур. Инженер	С.Анударь		Үе шат	Хуудас	Бүх хуудас
	Зур. Инженер	Б.Нэргүй	ЕГ шифр: - 22/06	А3	1386	2080
Шалгасан	Ж.Зориглон	ТГ шифр:	2022.10			



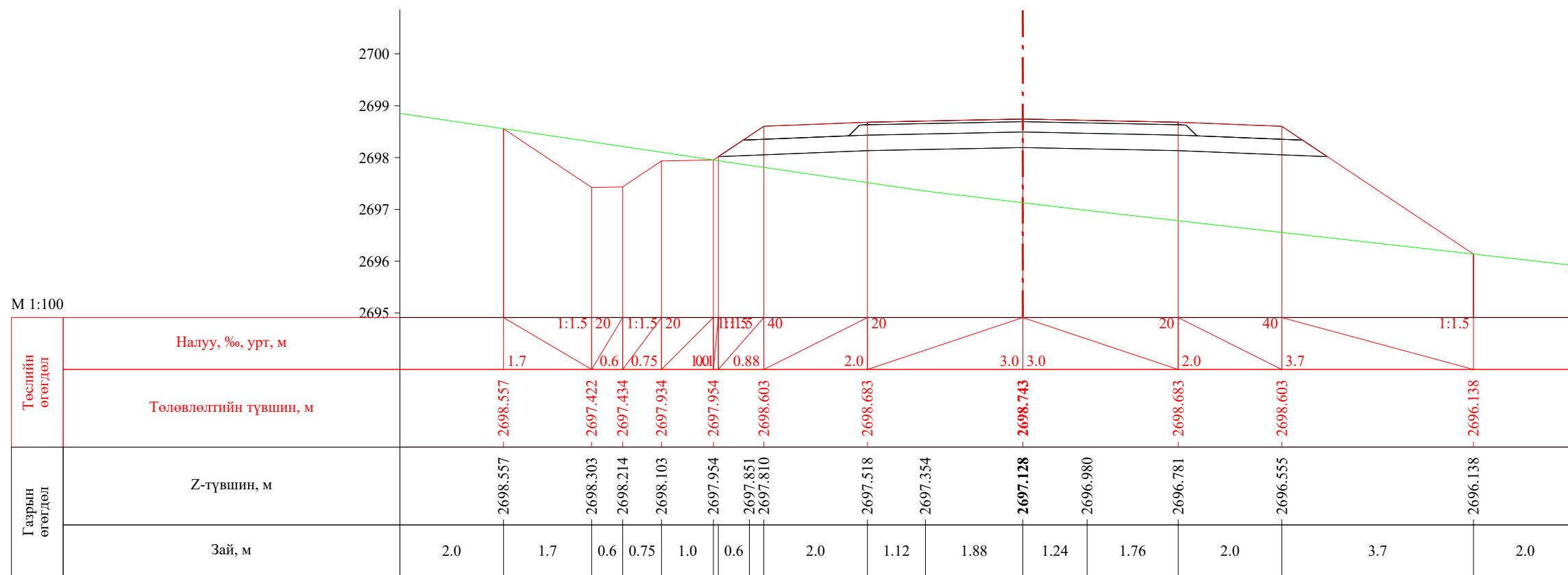

ПК 42+389.81

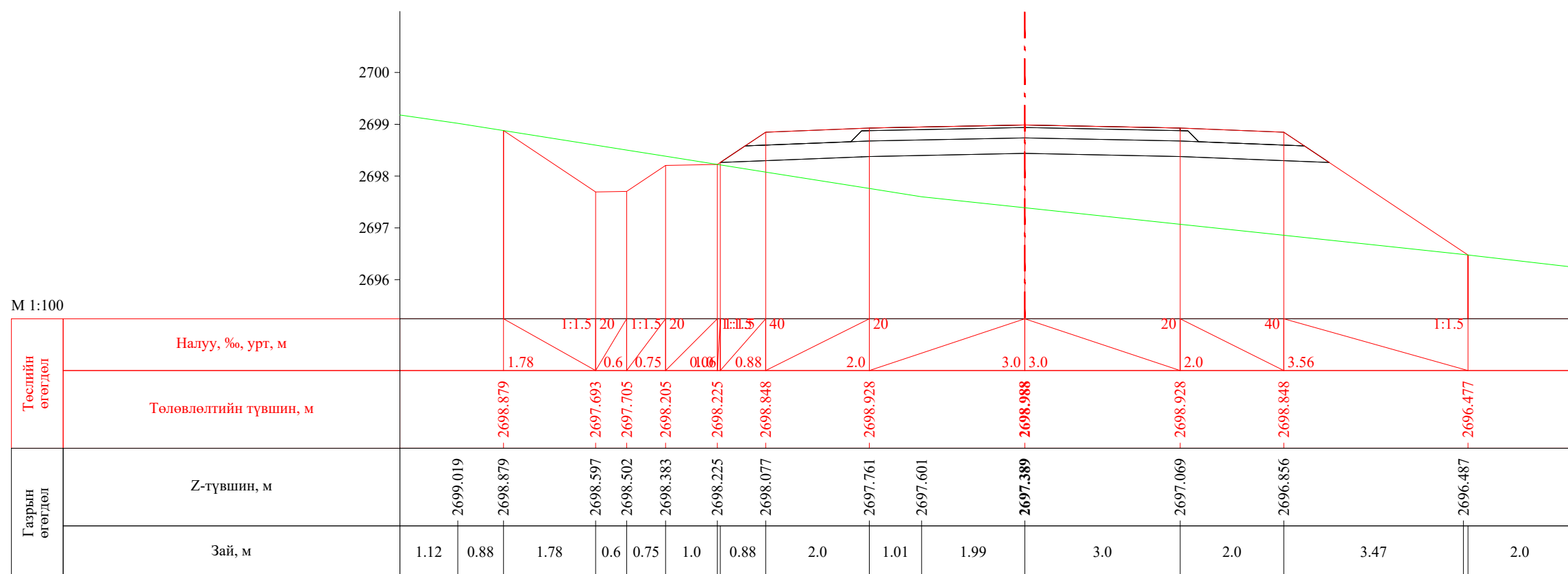

ПК 42+400.00

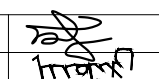
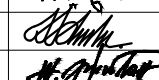
 УБ хот. СБД 8-р хороо, Залуучуудын Өргөн Чөлөө. 13-байр 6 тоот "ГЕО ЗУРАГЛАЛ" ХХК	Баруун босоо тэнхлэгийн авто замаас Ховд аймгийн Мөнххайрхан сум чиглэлийн 63.50км авто замын нарийвчилсан зураг төсөл			ХО		
	Захирал	Ж.Батнасан	 Хөндлөн огтлол	Масштаб: 1/100		
	Зур. Инженер	С.Анударь		Үе шат	Хуудас	Бүх хуудас
	Зур. Инженер	Б.Нэргүй	 ЕГ шифр: - 22/06 ТГ шифр:	А3	1387	2080
Шалгасан	Ж.Зориглон	2022.10				



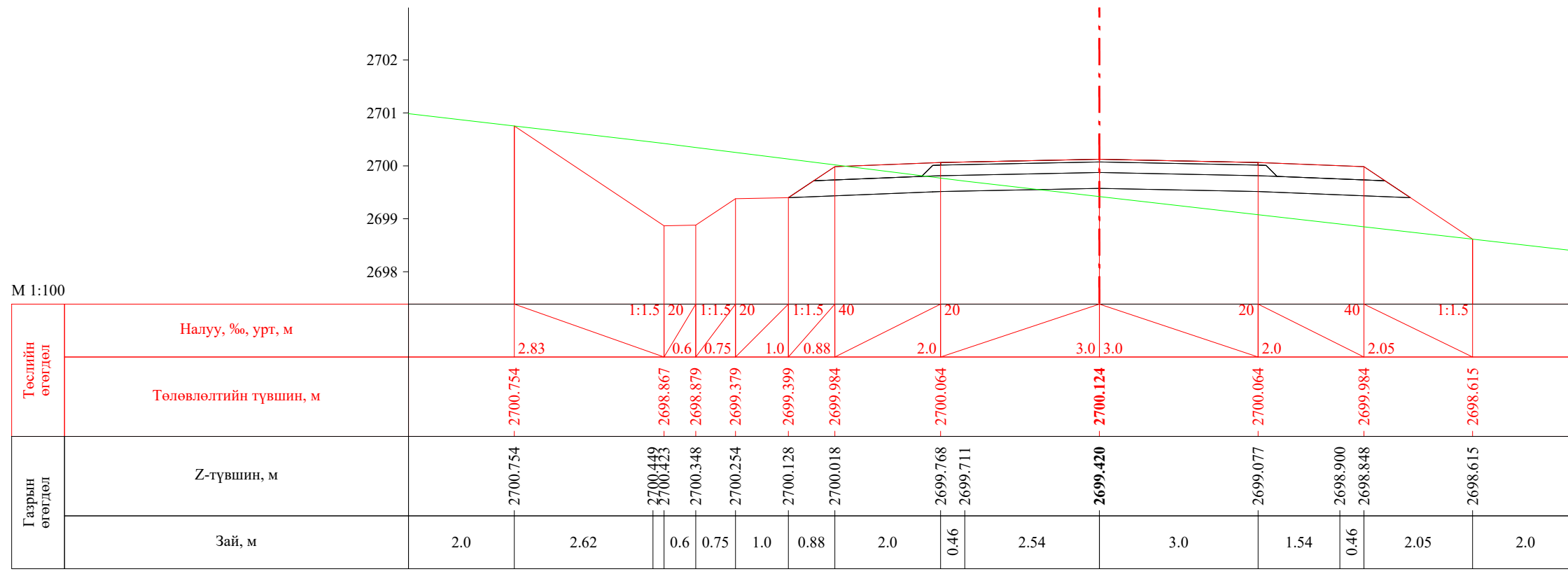

ПК 42+447.50

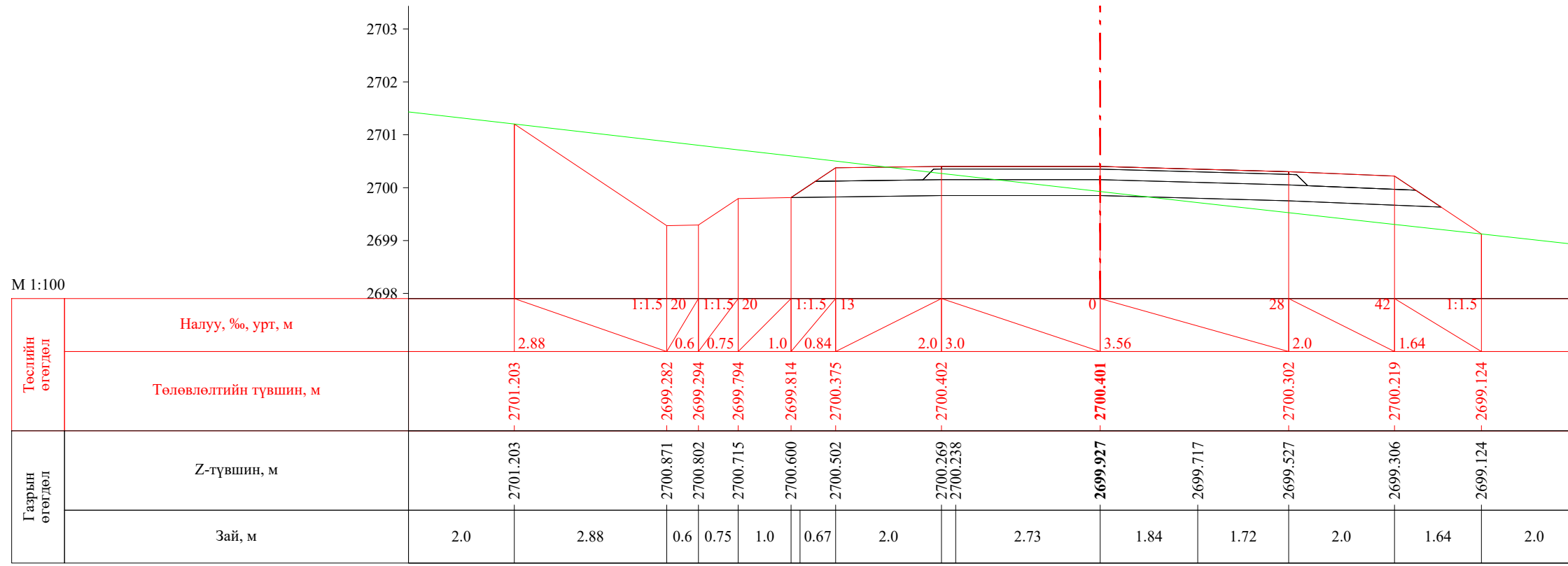

ПК 42+460.00

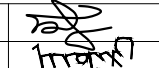
 УБ хот. СБД 8-р хороо, Залуучуудын Өргөн Чөлөө. 13-байр 6 тоот "ГЕО ЗУРАГЛАЛ" ХХК	Баруун босоо тэнхлэгийн авто замаас Ховд аймгийн Мөнххайрхан сум чиглэлийн 63.50км авто замын нарийвчилсан зураг төсөл			ХО		
	Захирал	Ж.Батнасан	 Хөндлөн огтлол	Масштаб: 1/100		
	Зур. Инженер	С.Анударь		Үе шат	Хуудас	Бүх хуудас
	Зур. Инженер	Б.Нэргүй	ЕГ шифр: - 22/06	А3	1389	2080
Шалгасан	Ж.Зориглон	ТГ шифр:	2022.10			

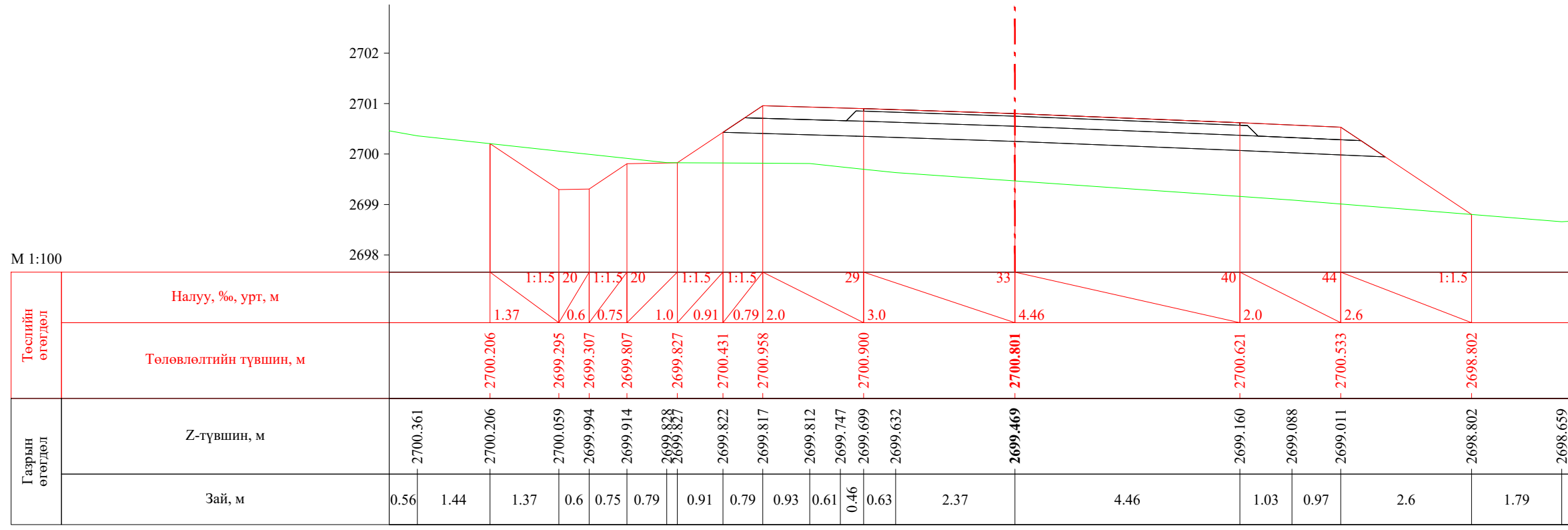

ПК 42+480.00

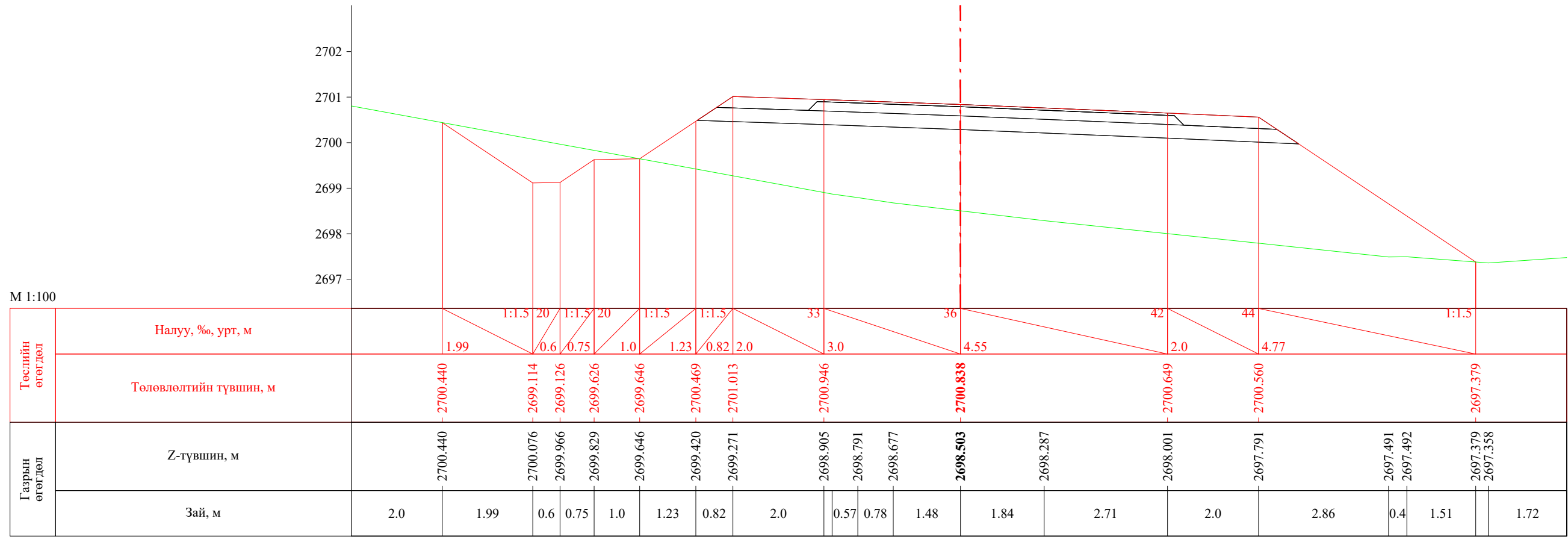

ПК 42+482.00

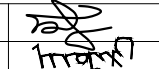
 УБ хот. СБД 8-р хороо, Залуучуудан Өргөн Чөлөө. 13-байр 6 тоот "ГЕО ЗУРАГЛАЛ" ХХК	Баруун босоо тэнхлэгийн авто замаас Ховд аймгийн Мөнххайрхан сум чиглэлийн 63.50км авто замын нарийвчилсан зураг төсөл			ХО		
	Захирал	Ж.Батнасан	 Хөндлөн огтлол	Масштаб: 1/100		
	Зур. Инженер	С.Анударь		Үе шат	Хуудас	Бүх хуудас
	Зур. Инженер	Б.Нэргүй	ЕГ шифр: - 22/06	А3	1390	2080
Шалгасан	Ж.Зориглон	ТГ шифр:	2022.10			

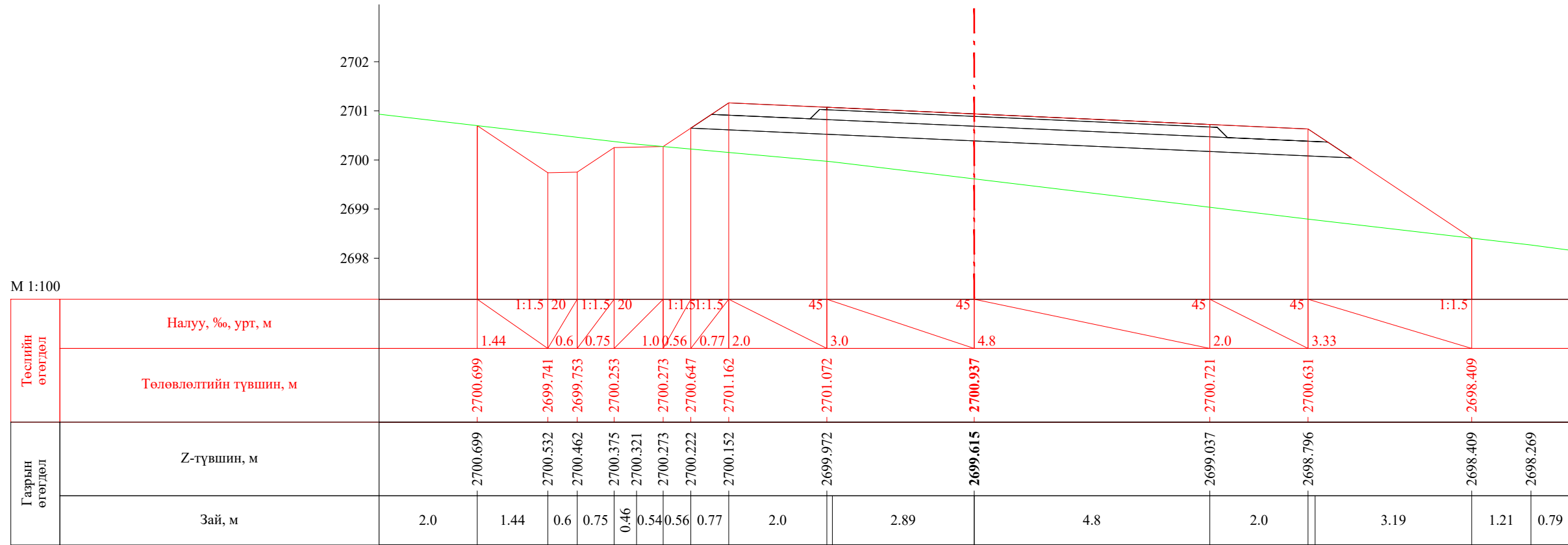

ПК 42+487.50

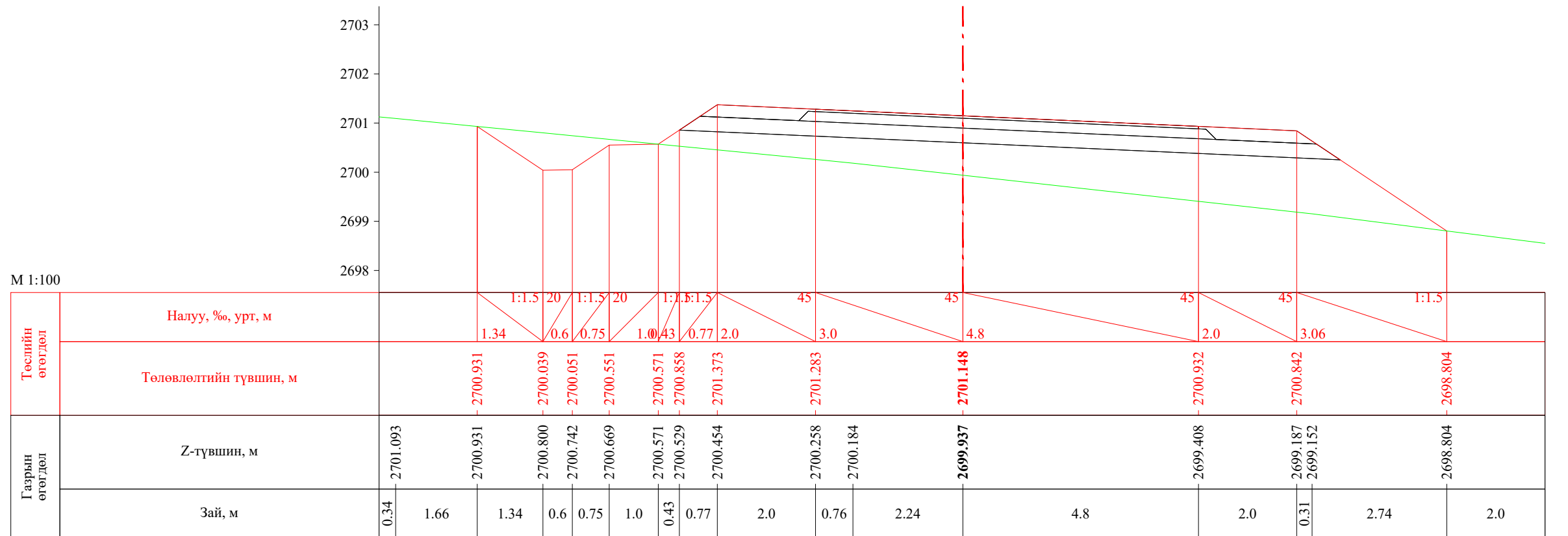

ПК 42+500.00

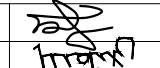
 УБ хот. СБД 8-р хороо, Залуучуудын Өргөн Чөлөө. 13-байр 6 тоот "ГЕО ЗУРАГЛАЛ" ХХК	Баруун босоо тэнхлэгийн авто замаас Ховд аймгийн Мөнххайрхан сум чиглэлийн 63.50км авто замын нарийвчилсан зураг төсөл			ХО		
	Захирал	Ж.Батнасан	 Хөндлөн огтлол	Масштаб: 1/100		
	Зур. Инженер	С.Анударь		Үе шат	Хуудас	Бүх хуудас
	Зур. Инженер	Б.Нэргүй	ЕГ шифр: - 22/06	А3	1391	2080
Шалгасан	Ж.Зориглон	ТГ шифр:	2022.10			

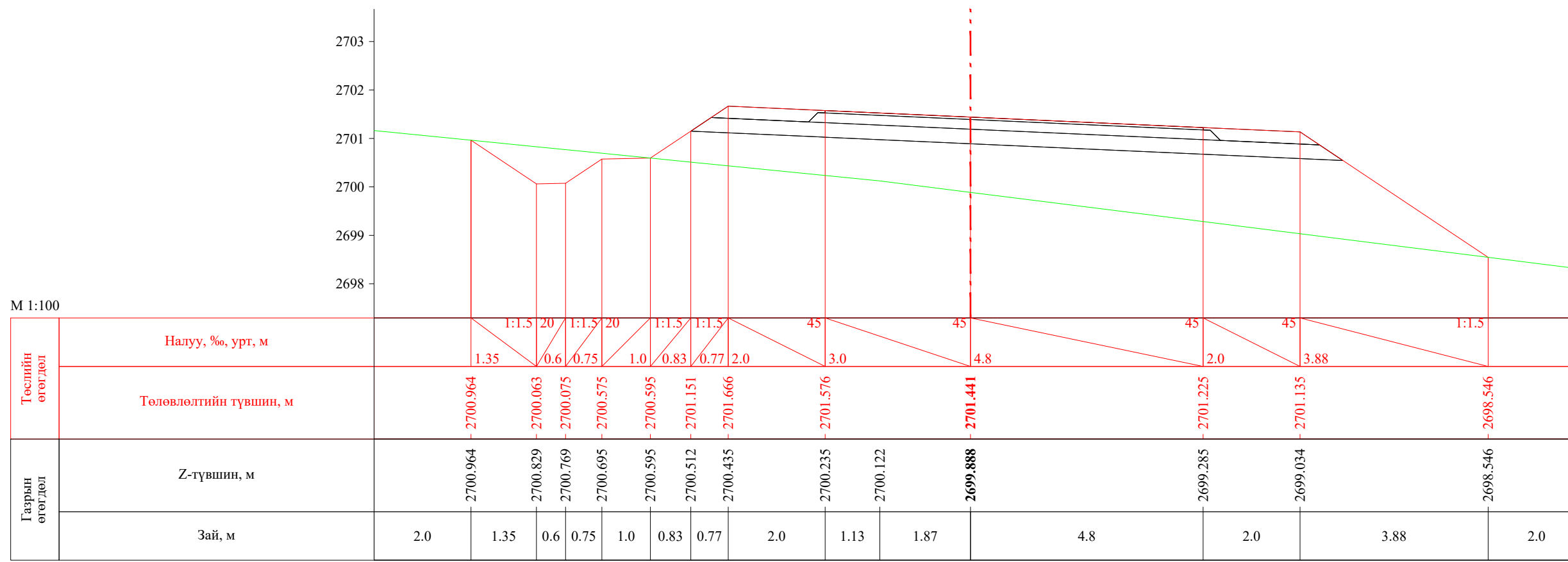

ПК 42+520.00

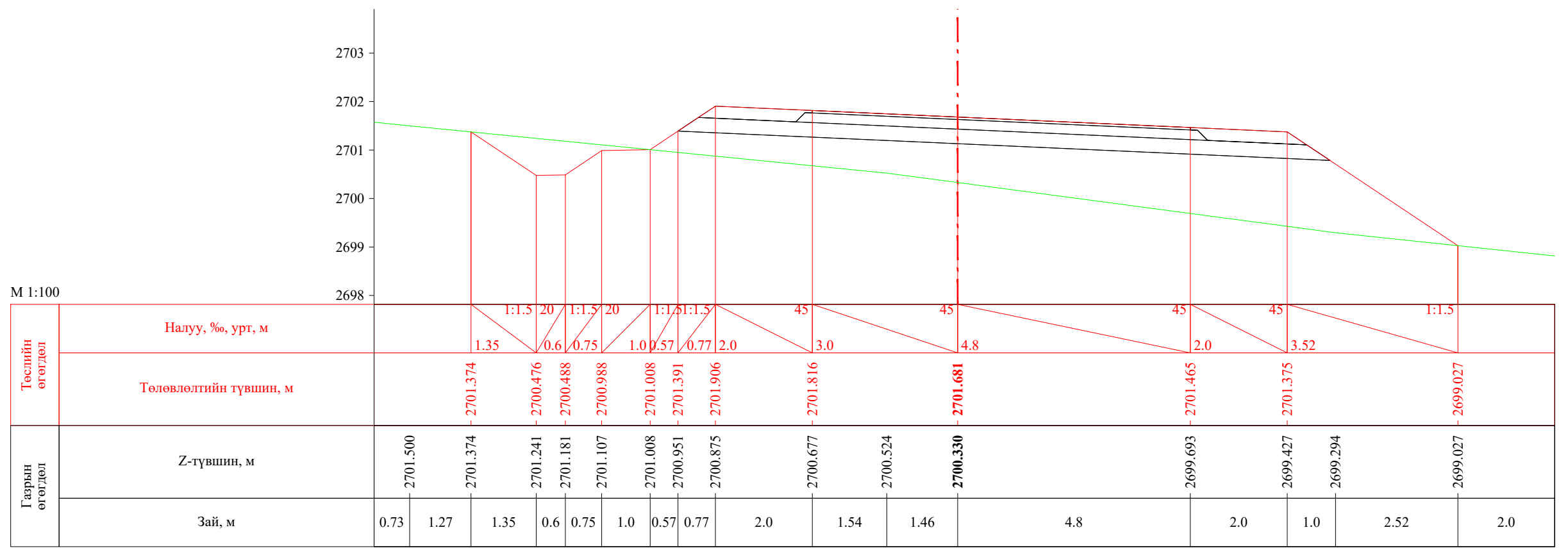

ПК 42+540.00

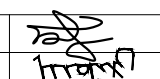
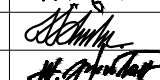
 УБ хот. СБД 8-р хороо, Залуучуудын Өргөн Чөлөө. 13-байр 6 тоот "ГЕО ЗУРАГЛАЛ" ХХК	Баруун босоо тэнхлэгийн авто замаас Ховд аймгийн Мөнххайрхан сум чиглэлийн 63.50км авто замын нарийвчилсан зураг төсөл			ХО		
	Захирал	Ж.Батнасан		Хөндлөн огтлол		
	Зур. Инженер	С.Анударь				
	Зур. Инженер	Б.Нэргүй		ЕГ шифр: - 22/06		
Шалгасан	Ж.Зориглон	ТГ шифр:				
			Масштаб: 1/100			
			Үе шат	Хуудас	Бүх хуудас	
			А3	1392	2080	
			2022.10			

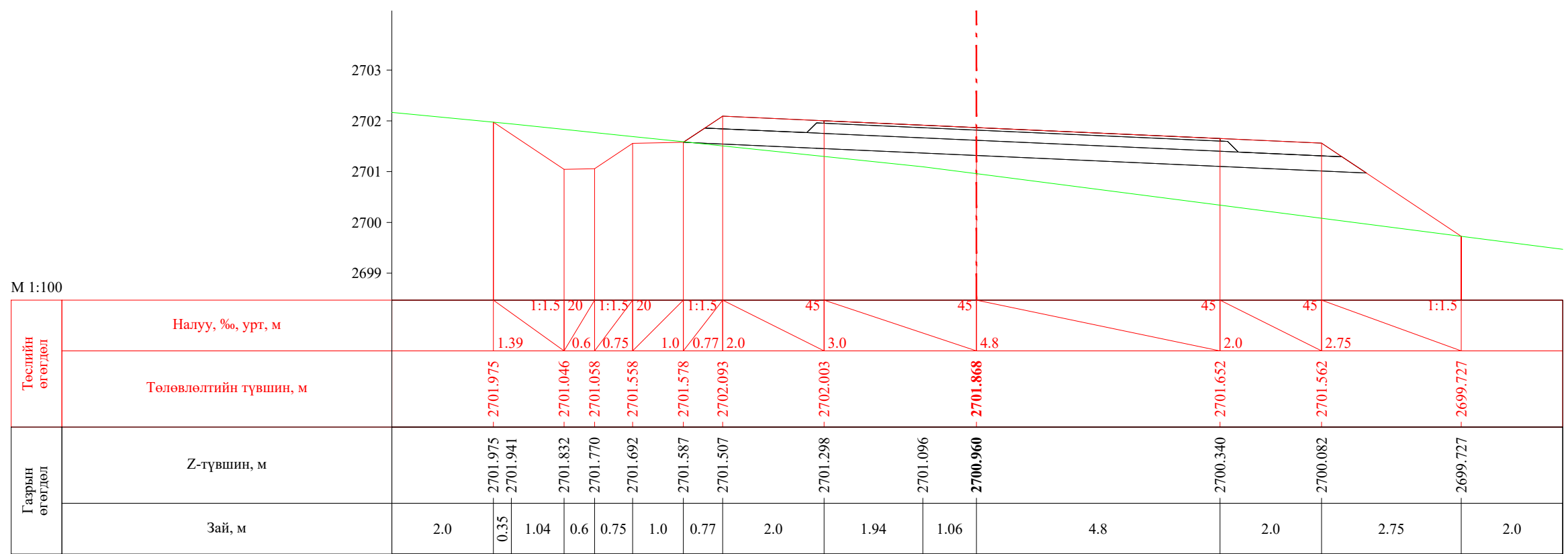

ПК 42+560.00

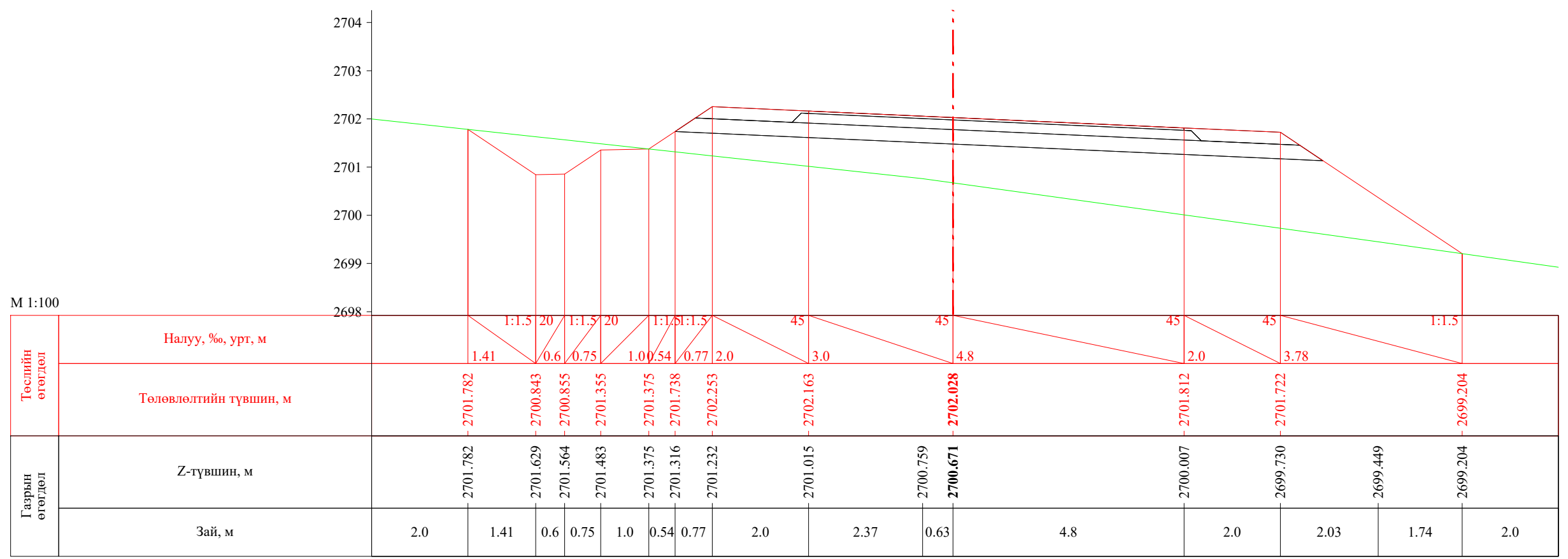

ПК 42+580.00

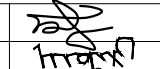

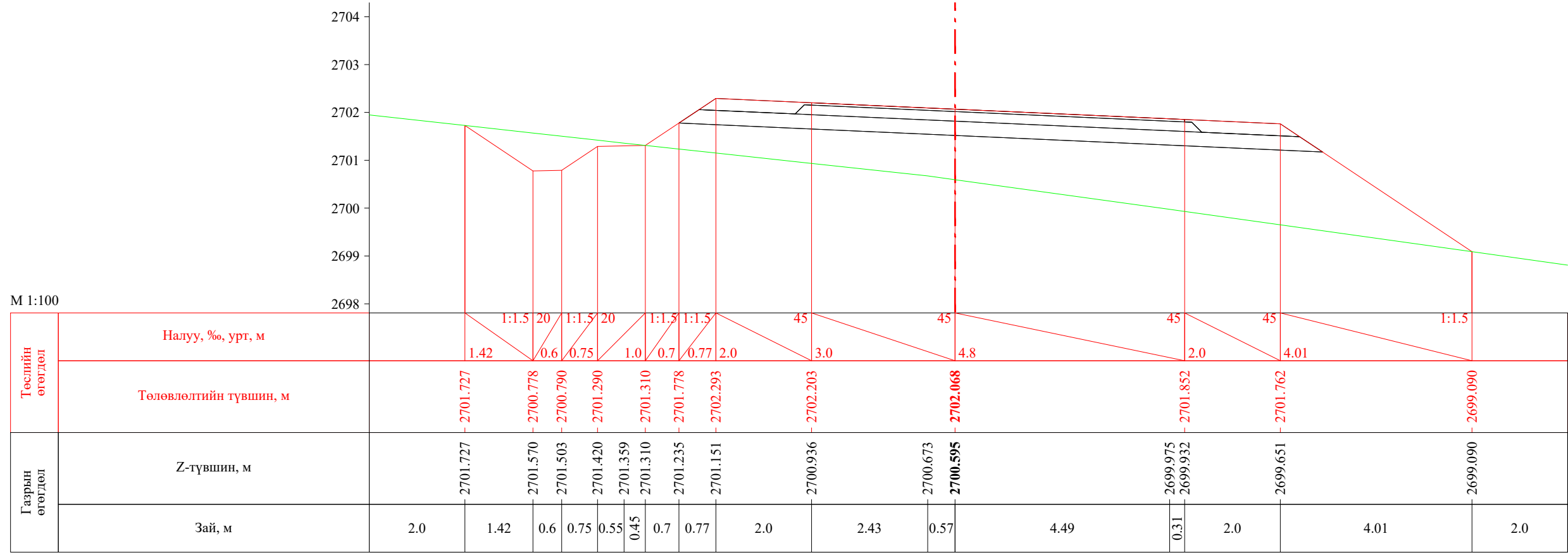
 УБ хот. СБД 8-р хороо, Залуучуудын Өргөн Чөлөө. 13-байр 6 тоот "ГЕО ЗУРАГЛАЛ" ХХК	Баруун босоо тэнхлэгийн авто замаас Ховд аймгийн Мөнххайрхан сум чиглэлийн 63.50км авто замын нарийвчилсан зураг төсөл			ХО		
	Захирал	Ж.Батнасан	 Хөндлөн огтлол	Масштаб: 1/100		
	Зур. Инженер	С.Анударь		Үе шат	Хуудас	Бүх хуудас
	Зур. Инженер	Б.Нэргүй	ЕГ шифр: - 22/06	А3	1393	2080
Шалгасан	Ж.Зориглон	ТГ шифр:	2022.10			

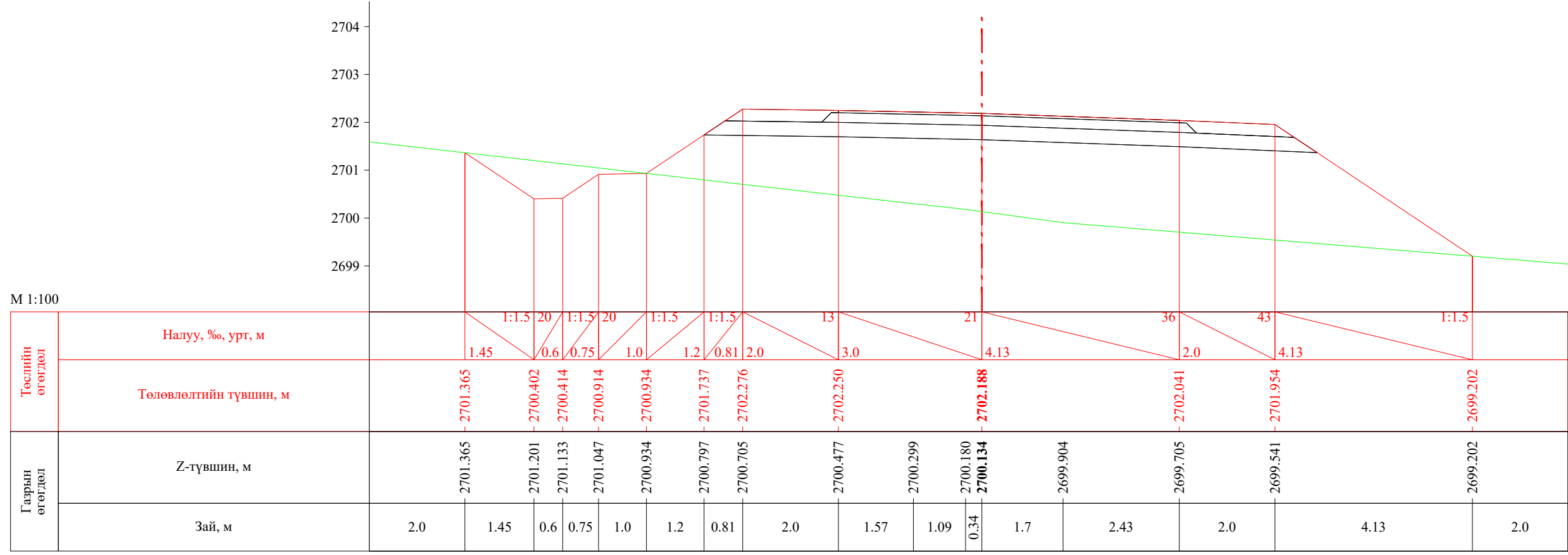

ПК 42+585.04

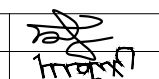
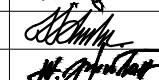

ПК 42+600.00

 УБ хот. СБД 8-р хороо, Залуучуудан Өргөн Чөлөө. 13-байр 6 тоот "ГЕО ЗУРАГЛАЛ" ХХК	Баруун босоо тэнхлэгийн авто замаас Ховд аймгийн Мөнххайрхан сум чиглэлийн 63.50км авто замын нарийвчилсан зураг төсөл			ХО			
	Захирал	Ж.Батнасан		Хөндлөн огтлол			
	Зур. Инженер	С.Анударь					
	Зур. Инженер	Б.Нэргүй		ЕГ шифр: - 22/06			
Шалгасан	Ж.Зориглон			ТГ шифр:			
			Масштаб: 1/100	Үе шат	Хуудас	Бүх хуудас	
			А3			1394	2080
			2022.10				



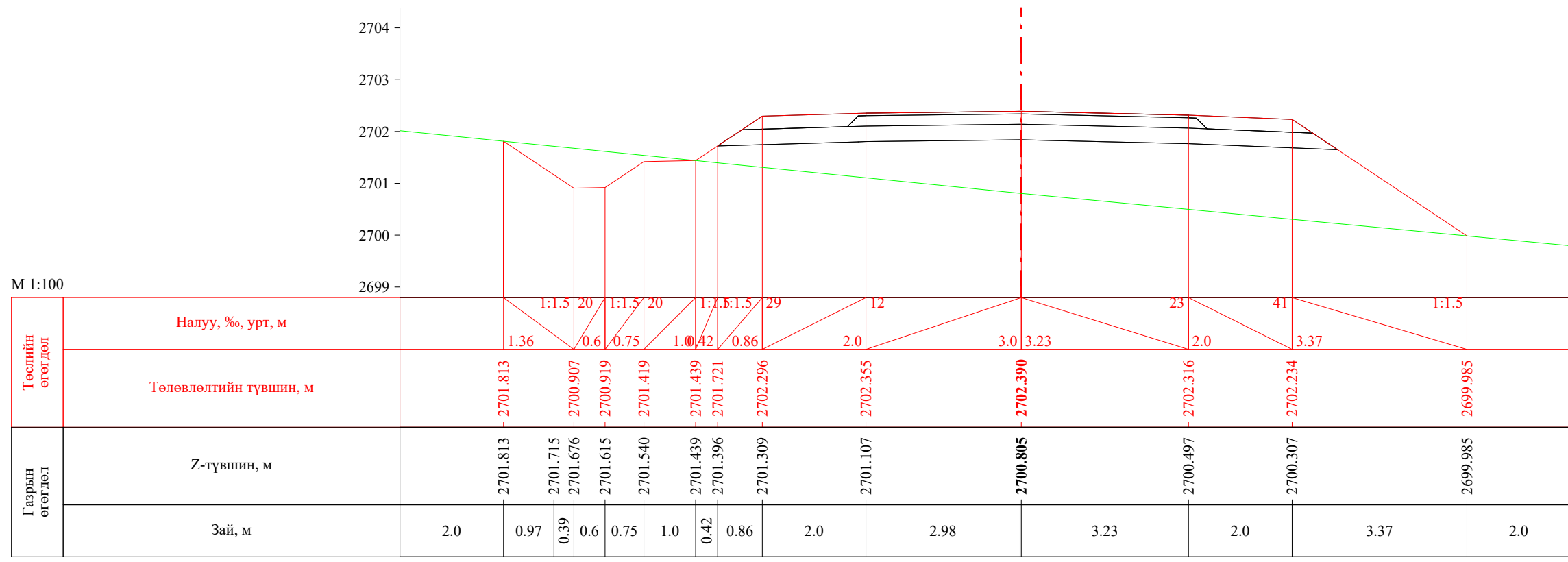

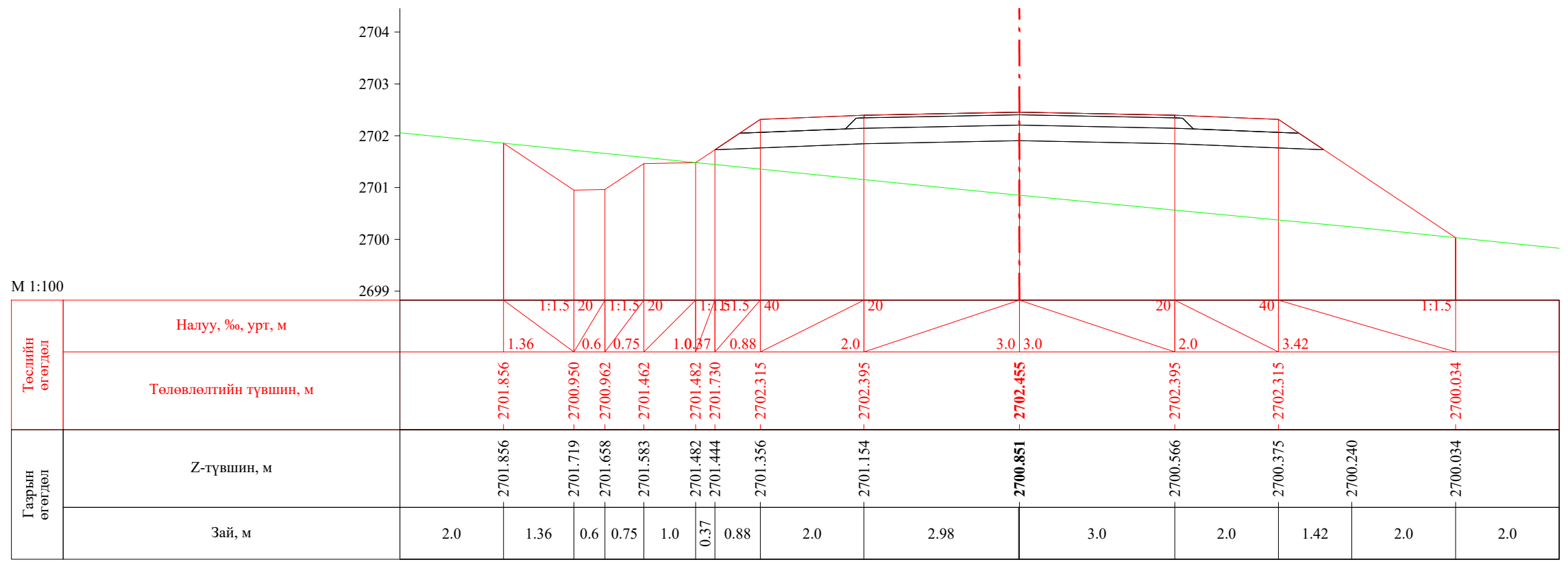

ПК 42+620.00

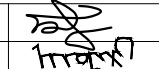
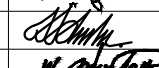

ПК 42+625.04

 УБ хот, СБД 8-р хороо, Залуучуудын Өргөн Чөлөө, 13-байр 6 тоот "ГЕО ЗУРАГЛАЛ" ХХК	Баруун босоо тэнхлэгийн авто замаас Ховд аймгийн Мөнххайрхан сум чиглэлийн 63.50км авто замын нарийвчилсан зураг төсөл			ХО		
	Захирал	Ж.Батнасан		Хөндлөн огтлол		
	Зур. Инженер	С.Анударь				
	Зур. Инженер	Б.Нэргүй		ЕГ шифр: - 22/06		
Шалгасан	Ж.Зориглон			ТГ шифр:		
			Масштаб: 1/100			
			Үе шат	Хуудас	Бүх хуудас	
			А3	1395	2080	
			2022.10			



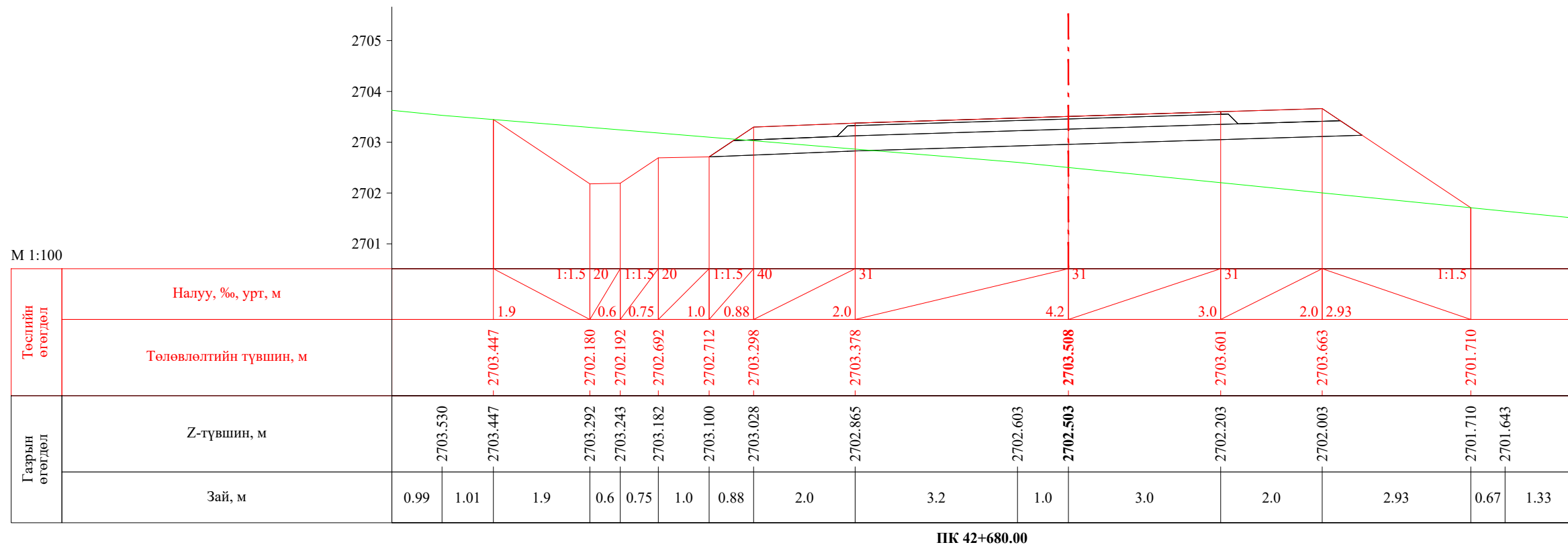
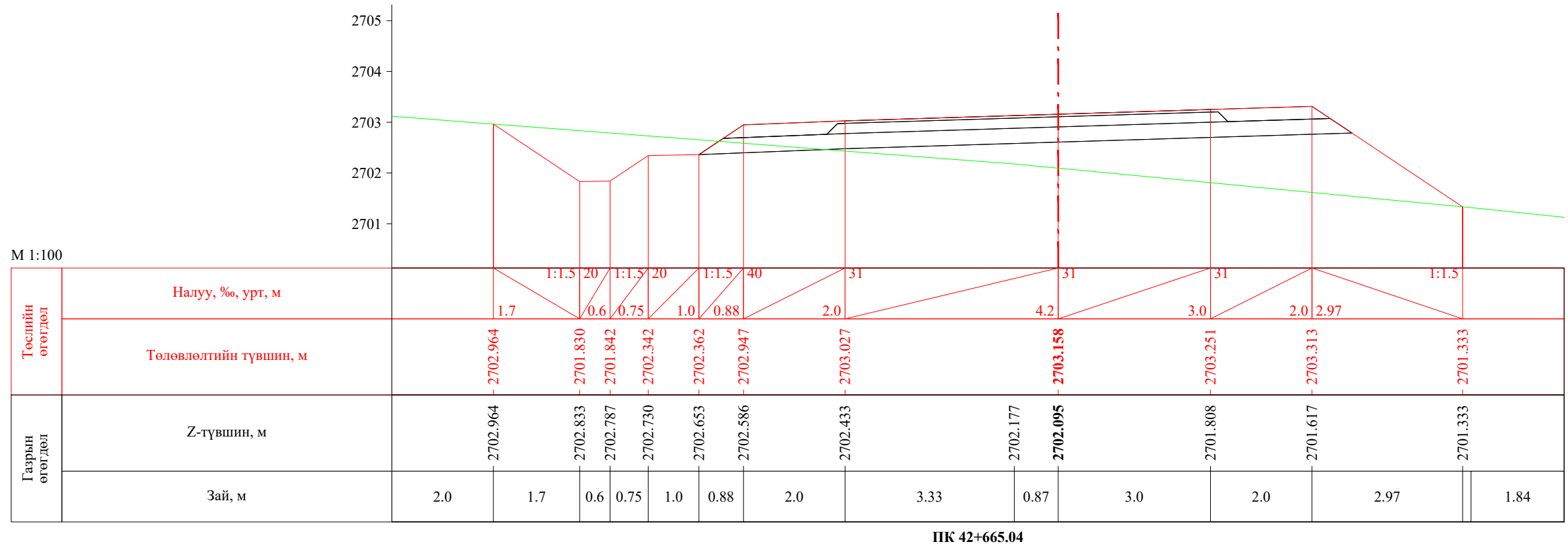

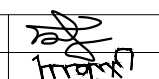
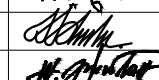

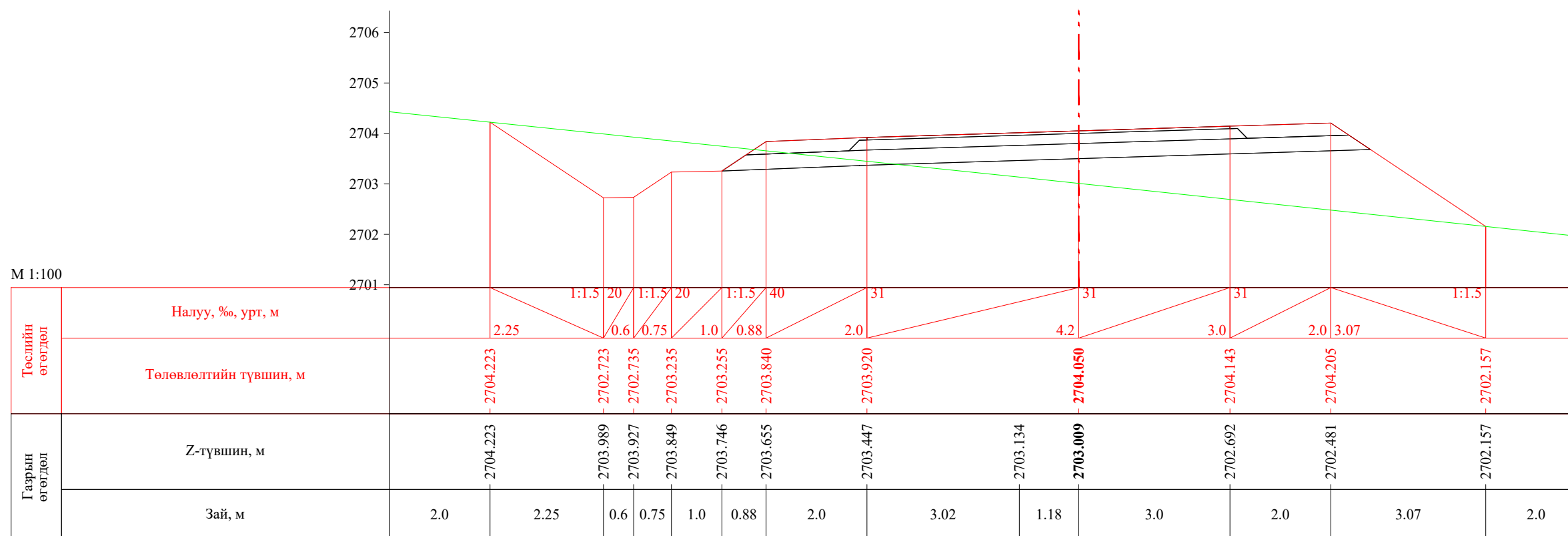

 УБ хот. СБД 8-р хороо, Залуучуудын Өргөн Чөлөө. 13-байр 6 тоот "ГЕО ЗУРАГЛАЛ" ХХК	Баруун босоо тэнхлэгийн авто замаас Ховд аймгийн Мөнххайрхан сум чиглэлийн 63.50км авто замын нарийвчилсан зураг төсөл			ХО		
	Захирал	Ж.Батнасан	 Хөндлөн огтлол	Масштаб: 1/100		
	Зур. Инженер	С.Анударь		Үе шат	Хуудас	Бүх хуудас
	Зур. Инженер	Б.Нэргүй		А3	1397	2080
	Шалгасан	Ж.Зориглон	 ЕГ шифр: - 22/06 ТГ шифр:	2022.10		

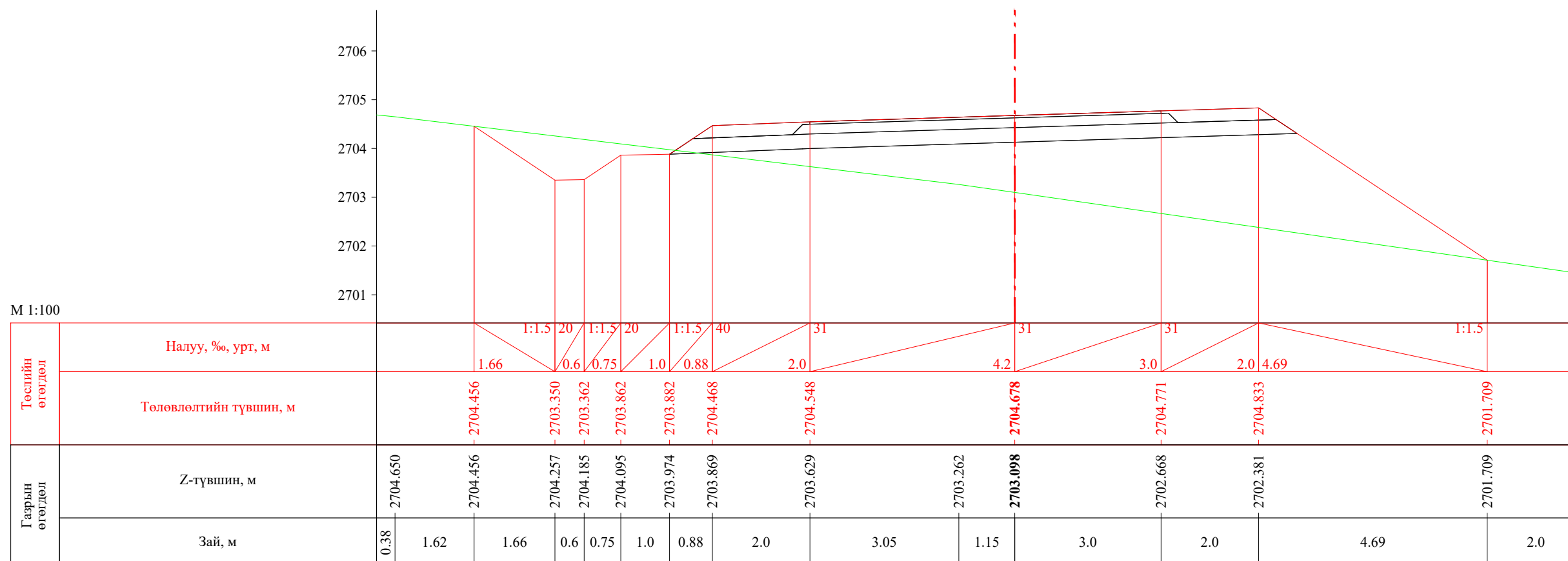

ПК 42+700.00

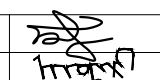

ПК 42+720.00

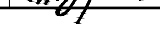
 УБ хот. СБД 8-р хороо, Залуучуудын Өргөн Чөлөө. 13-байр 6 тоот "ГЕО ЗУРАГЛАЛ" ХХК	Баруун босоо тэнхлэгийн авто замаас Ховд аймгийн Мөнххайрхан сум чиглэлийн 63.50км авто замын нарийвчилсан зураг төсөл			ХО		
	Захирал	Ж.Батнасан		Хөндлөн огтлол		
	Зур. Инженер	С.Анударь				
	Зур. Инженер	Б.Нэргүй		ЕГ шифр: - 22/06		
Шалгасан	Ж.Зориглон			ТГ шифр:		
			Үе шат	Хуудас	Бүх хуудас	
			А3	1398	2080	
			2022.10			



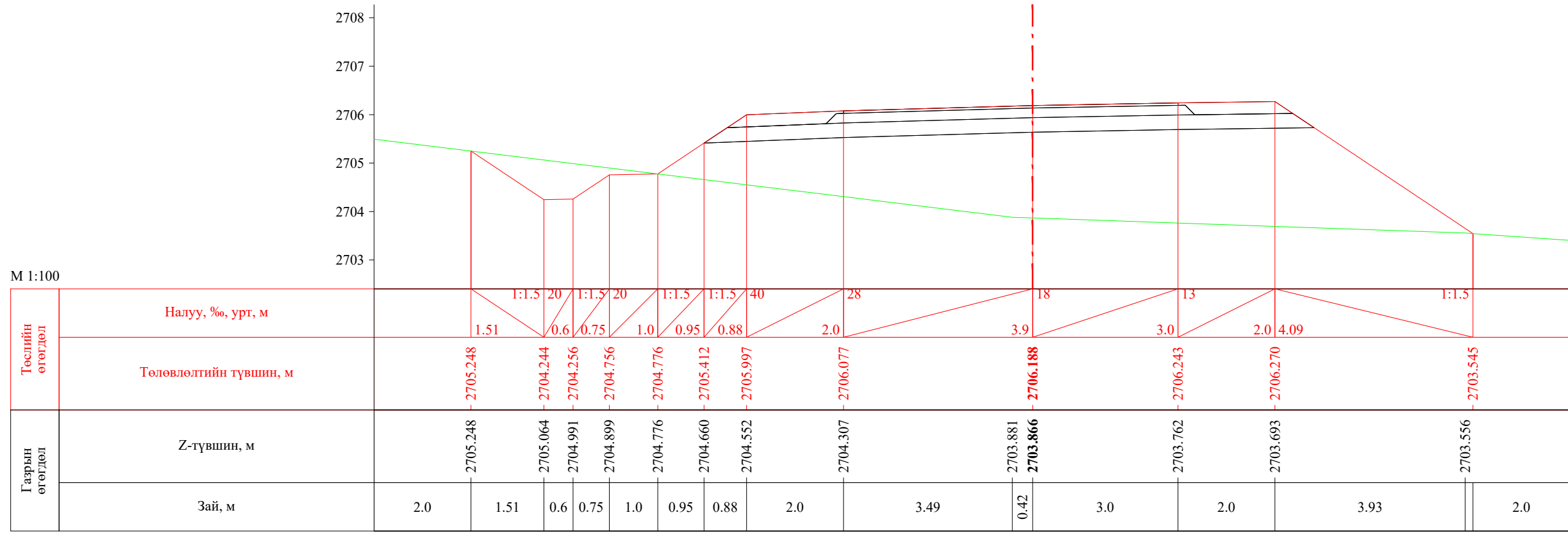



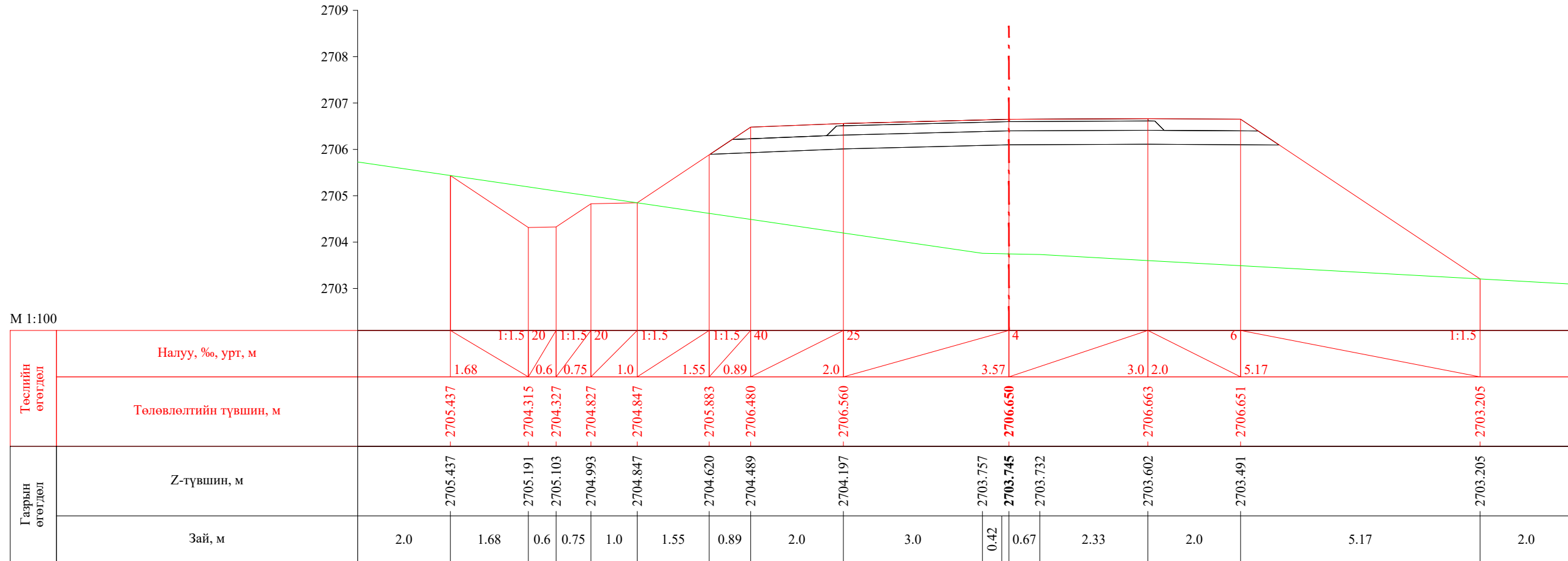

ПК 42+760.00

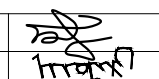

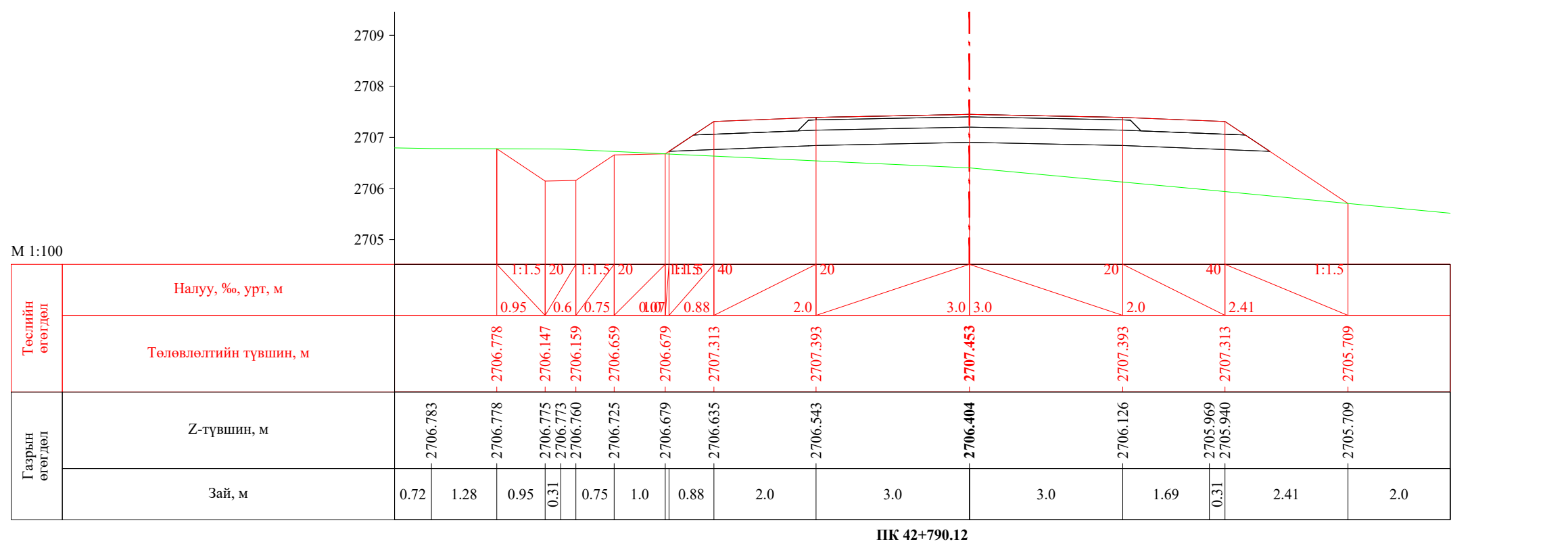
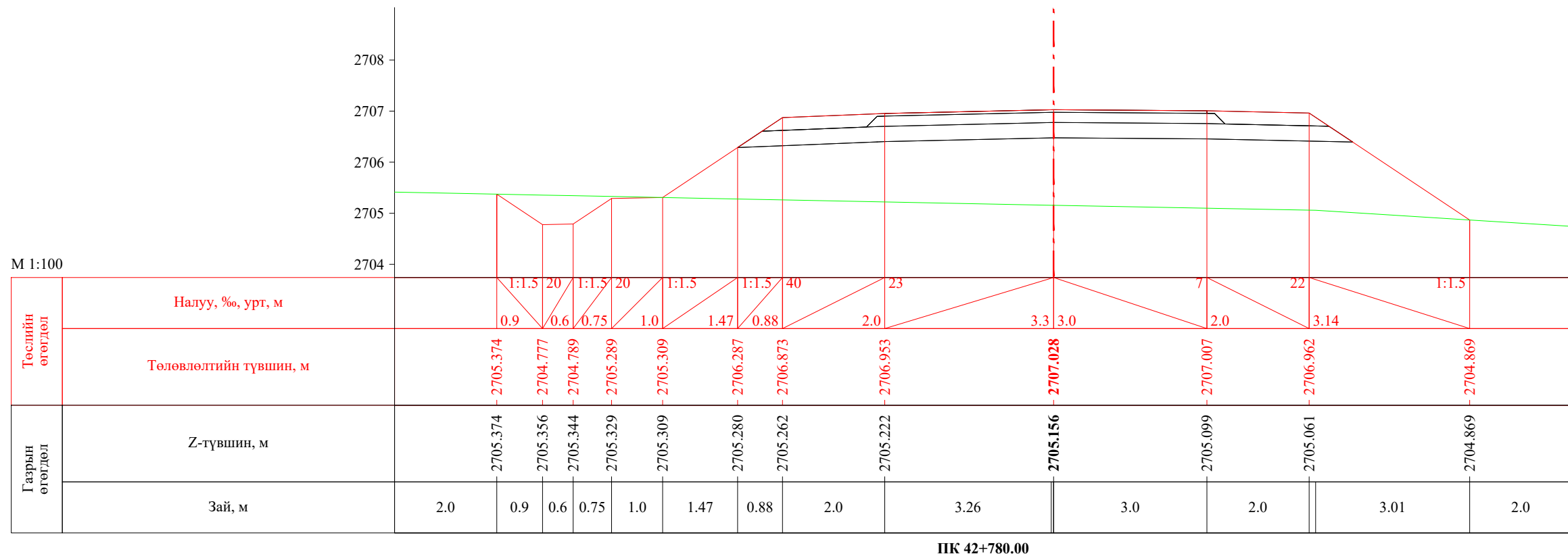

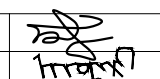

ПК 42+771.00

 УБ хот. СБД 8-р хороо, Залуучуудын Өргөн Чөлөө. 13-байр 6 тоот "ГЕО ЗУРАГЛАЛ" ХХК	Баруун босоо тэнхлэгийн авто замаас Ховд аймгийн Мөнххайрхан сум чиглэлийн 63.50км авто замын нарийвчилсан зураг төсөл			ХО		
	Захирал	Ж.Батнасан	 Хөндлөн огтлол	Масштаб: 1/100		
	Зур. Инженер	С.Анударь		Үе шат	Хуудас	Бүх хуудас
	Зур. Инженер	Б.Нэргүй	ЕГ шифр: - 22/06	А3	1400	2080
Шалгасан	Ж.Зориглон	ТГ шифр:	2022.10			

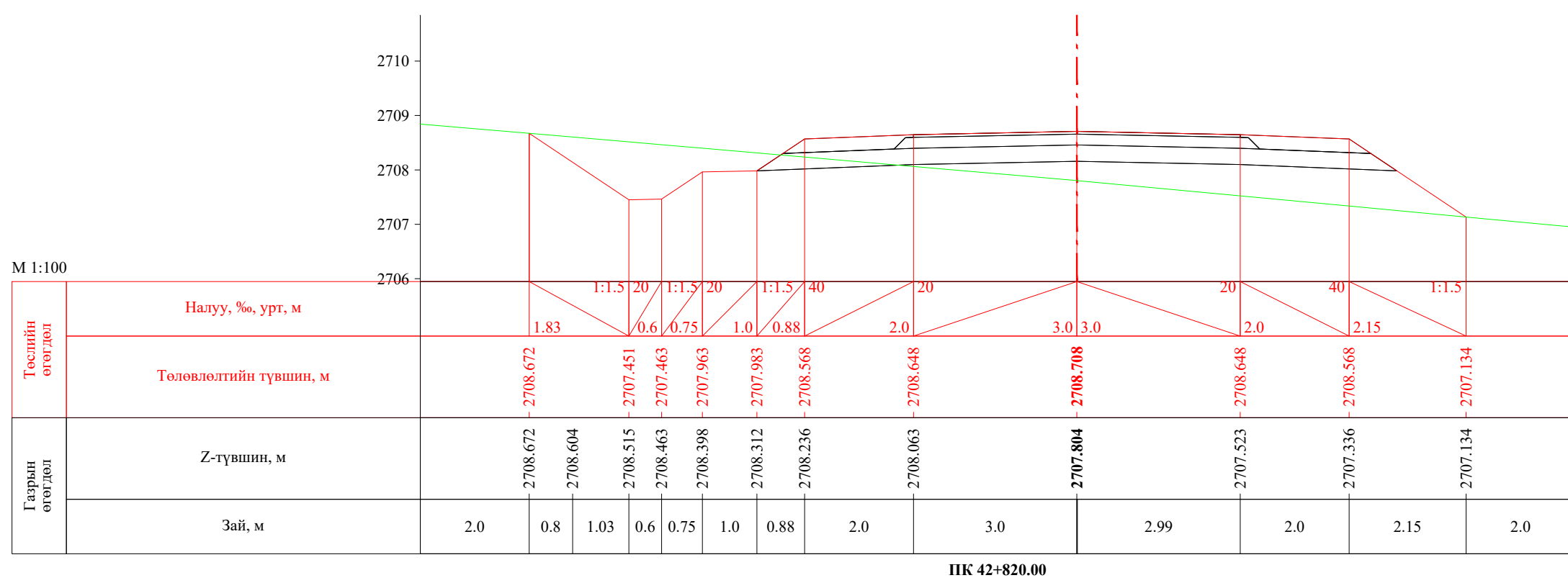
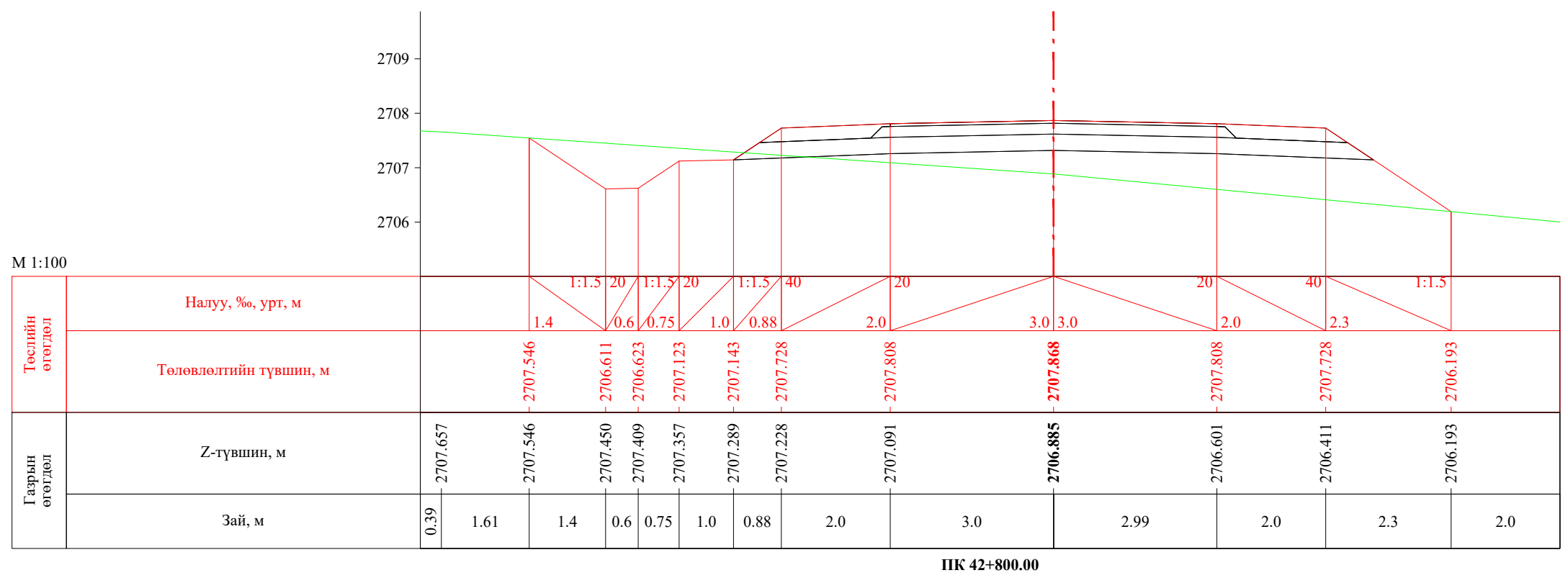

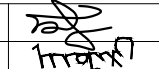
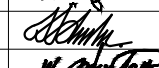

 УБ хот. СБД 8-р хороо, Залуучуудын Өргөн Чөлөө. 13-байр 6 тоот "ГЕО ЗУРАГЛАЛ" ХХК	Баруун босоо тэнхлэгийн авто замаас Ховд аймгийн Мөнххайрхан сум чиглэлийн 63.50км авто замын нарийвчилсан зураг төсөл			ХО		
	Захирал	Ж.Батнасан	 Хөндлөн огтлол	Масштаб: 1/100		
	Зур. Инженер	С.Анударь		Үе шат	Хуудас	Бүх хуудас
	Зур. Инженер	Б.Нэргүй	 ЕГ шифр: - 22/06	А3	1401	2080
Шалгасан	Ж.Зориглон	ТГ шифр:		2022.10		



 УБ хот. СБД 8-р хороо, Залуучуудын Өргөн Чөлөө. 13-байр 6 тоот "ГЕО ЗУРАГЛАЛ" ХХК	Баруун босоо тэнхлэгийн авто замаас Ховд аймгийн Мөнххайрхан сум чиглэлийн 63.50км авто замын нарийвчилсан зураг төсөл			ХО		
	Захирал	Ж.Батнасан	   	Хөндлөн огтлол		
	Зур. Инженер	С.Анударь		Масштаб: 1/100		
	Зур. Инженер	Б.Нэргүй		Үе шат	Хуудас	Бүх хуудас
Шалгасан	Ж.Зориглон	ЕГ шифр: - 22/06	А3	1402	2080	
			ТГ шифр:			
			2022.10			

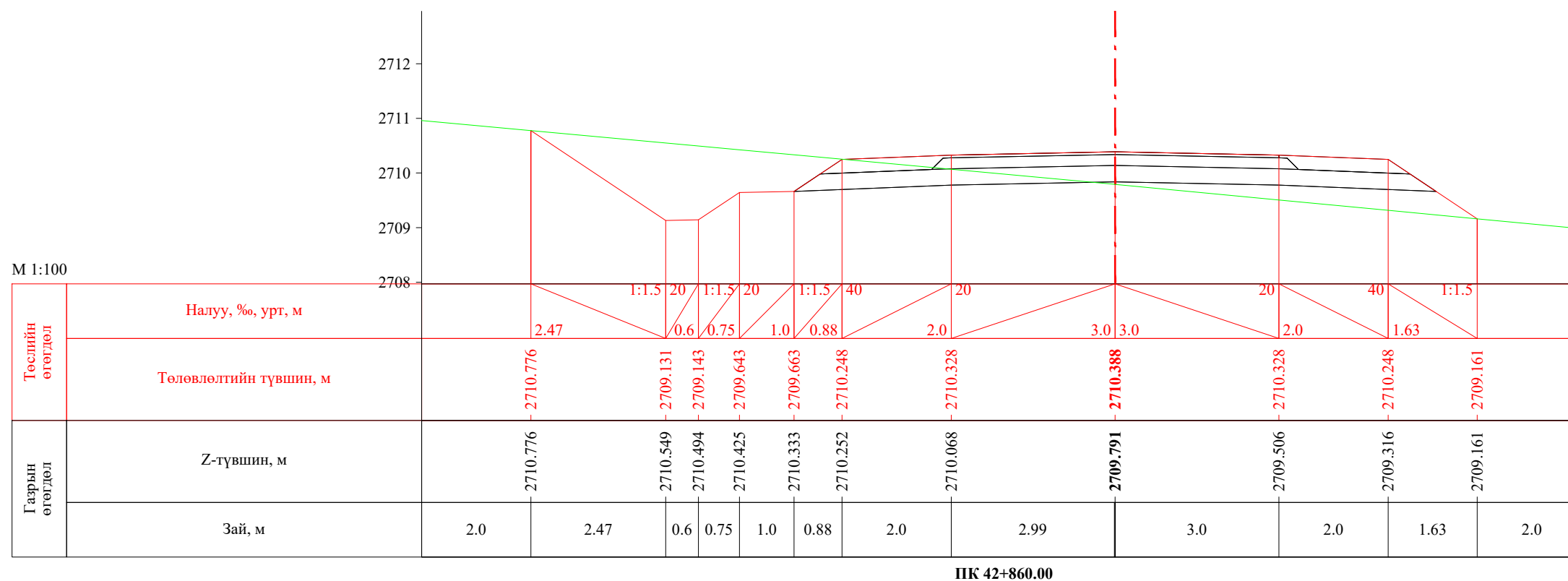
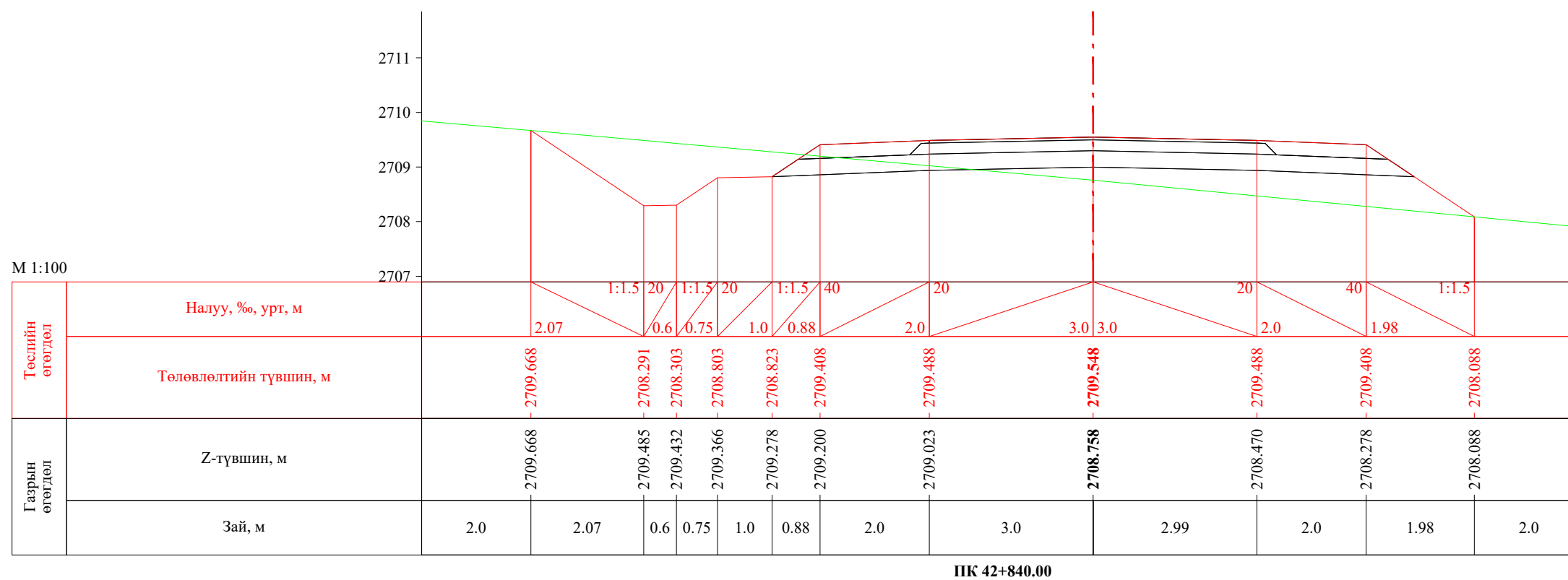



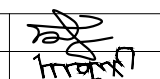

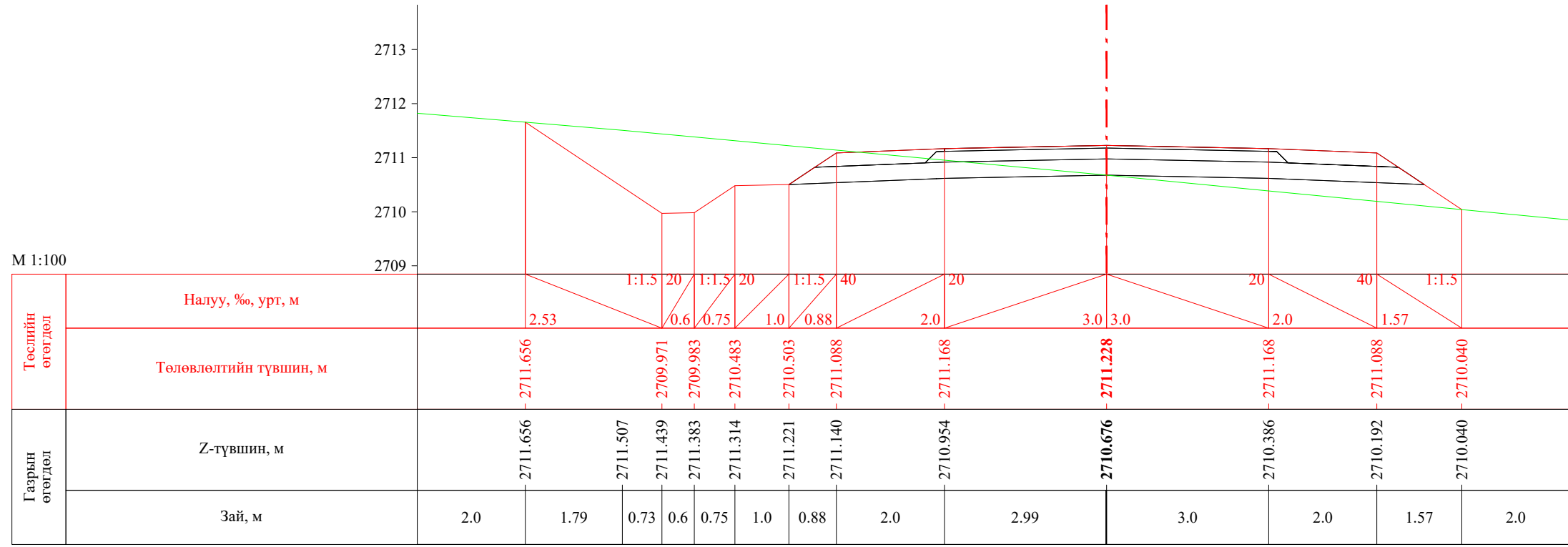
 УБ хот. СБД 8-р хороо, Залуучуудын Өргөн Чөлөө. 13-байр 6 тоот "ГЕО ЗУРАГЛАЛ" ХХК	Баруун босоо тэнхлэгийн авто замаас Ховд аймгийн Мөнххайрхан сум чиглэлийн 63.50км авто замын нарийвчилсан зураг төсөл			ХО		
	Захирал	Ж.Батнасан	 Хөндлөн огтлол	Масштаб: 1/100		
	Зур. Инженер	С.Анударь		Үе шат	Хуудас	Бүх хуудас
	Зур. Инженер	Б.Нэргүй		А3	1403	2080
	Шалгасан	Ж.Зориглон	ЕГ шифр: - 22/06	2022.10		
			ТГ шифр:			

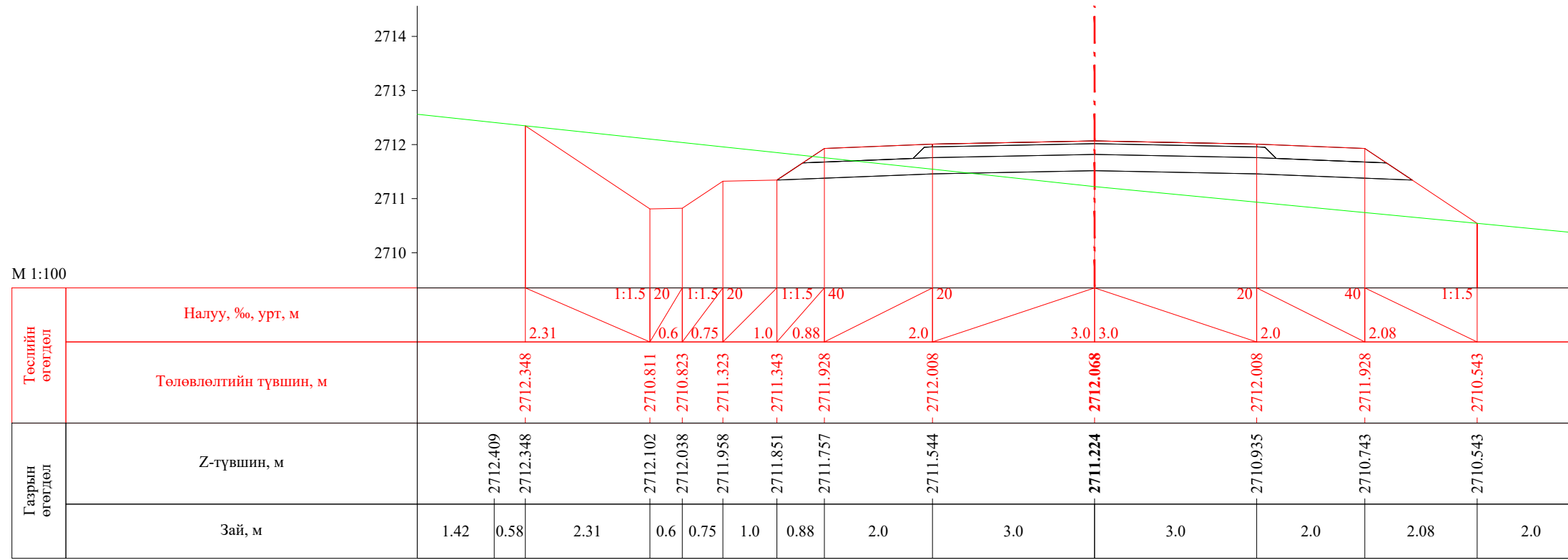

ПК 42+880.00



ПК 42+900.00

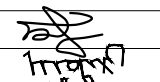
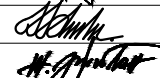

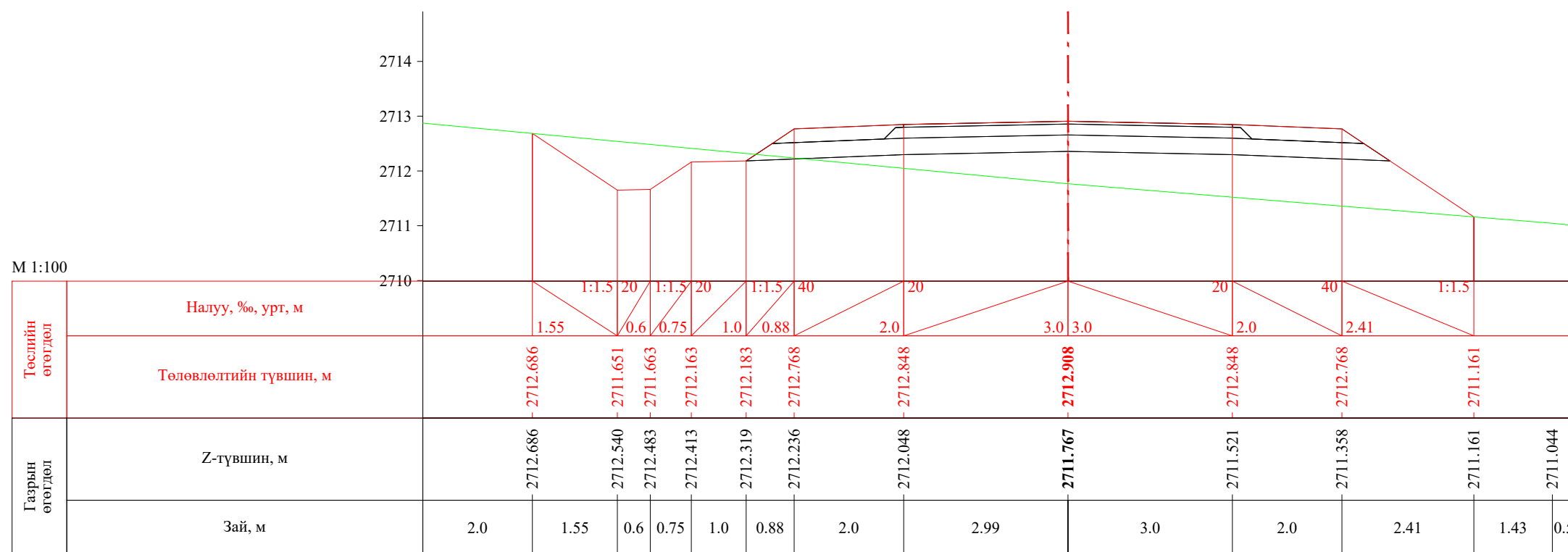
 УБ хот, СБД 8-р хороо, Залуучуудын Өргөн Чөлөө, 13-байр 6 тоот	Баруун босоо тэнхлэгийн авто замаас Ховд аймгийн Мөнххайрхан сум чиглэлийн 63.50км авто замын нарийвчилсан зураг төсөл			ХО		
	Захирал	Ж.Батнасан		Хөндлөн огтлол		
	Зур. Инженер	С.Анударь				
	Зур. Инженер	Б.Нэргүй		ЕГ шифр: - 22/06		
Шалгасан	Ж.Зориглон	ТГ шифр:				
			Масштаб: 1/100			
			Үе шат	Хуудас	Бүх хуудас	
			А3	1404	2080	
			2022.10			



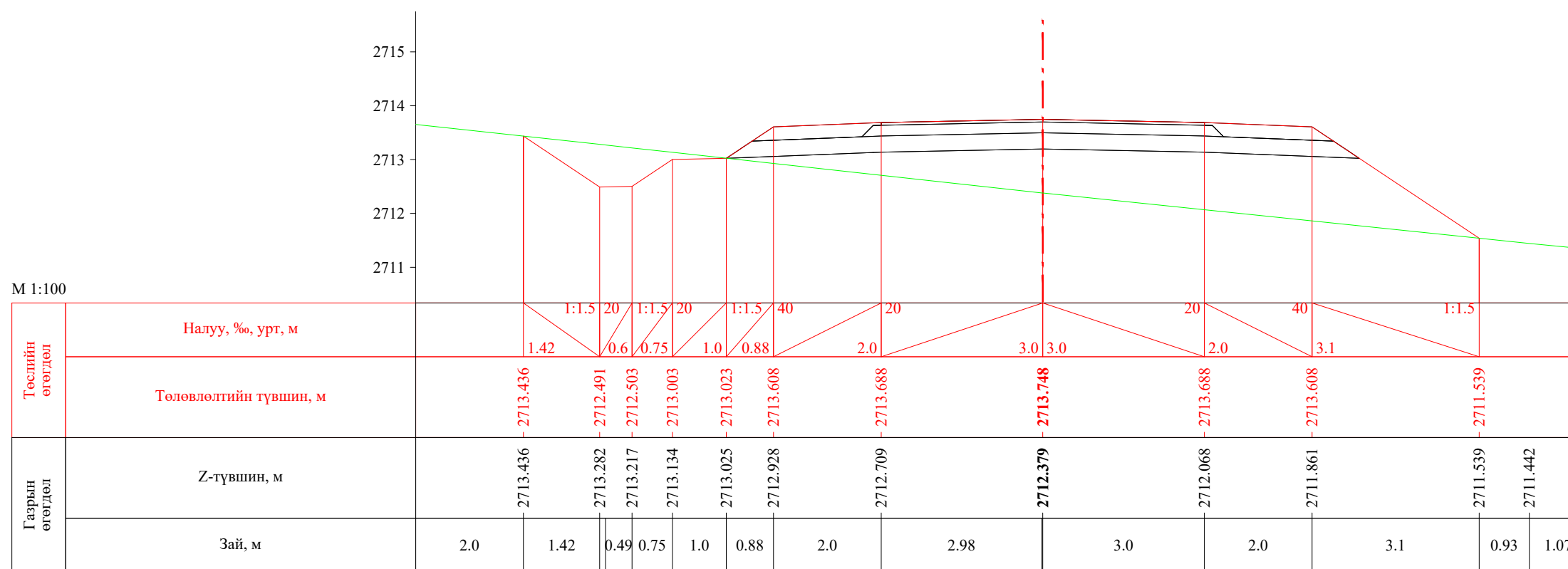

ПК 42+920.00

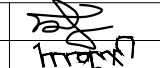

ПК 42+940.00

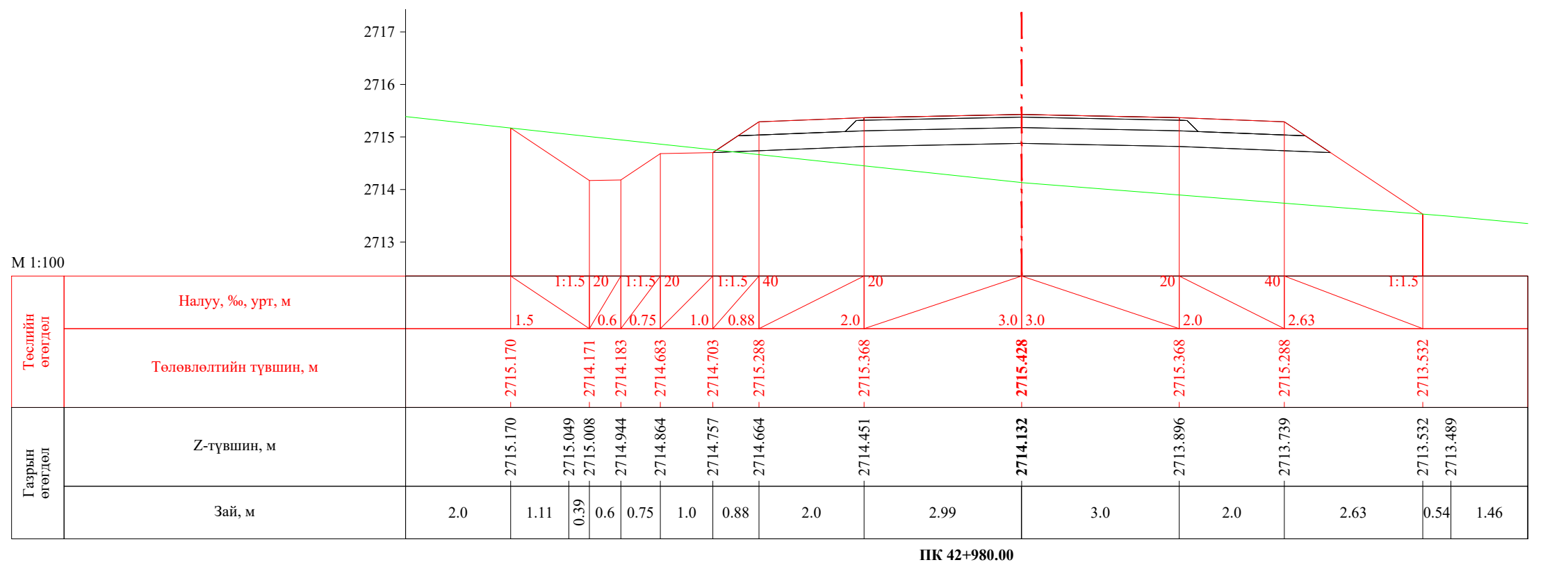
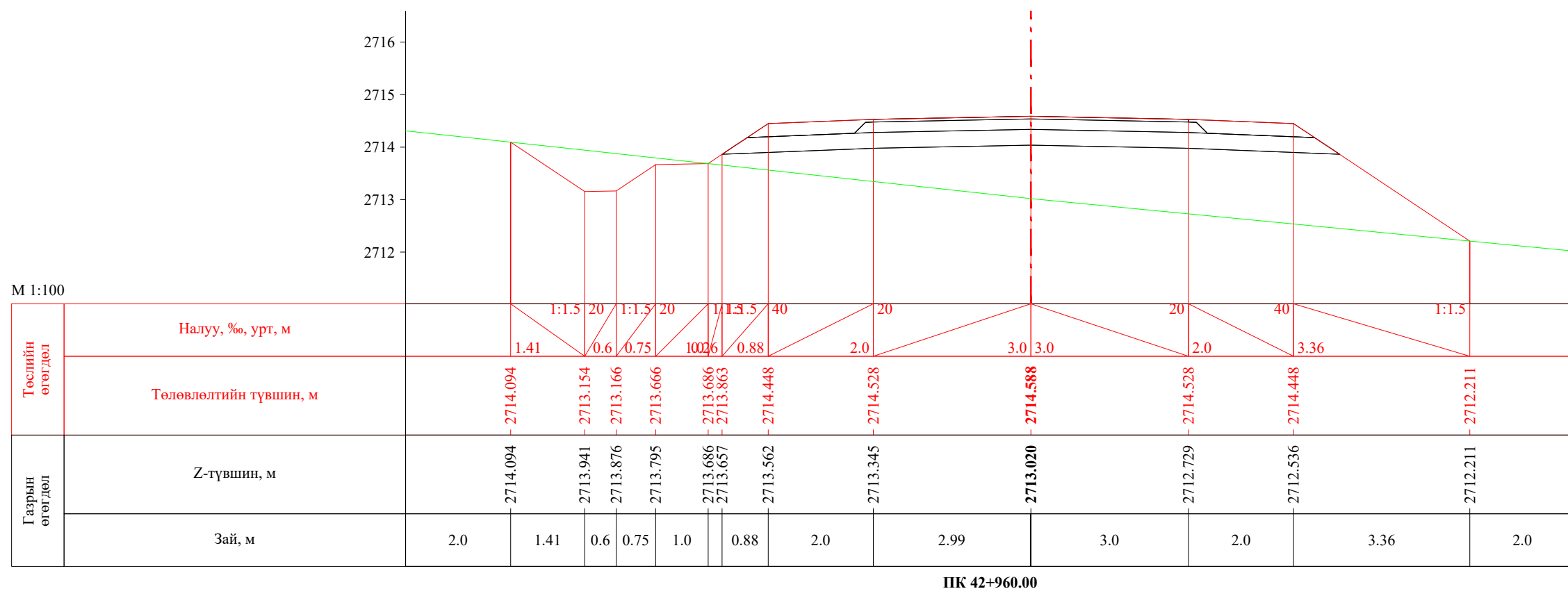
 УБ хот, СБД 8-р хороо, Залуучуудын Өргөн Чөлөө, 13-байр 6 тоот "ГЕО ЗУРАГЛАЛ" ХХК	Баруун босоо тэнхлэгийн авто замаас Ховд аймгийн Мөнххайрхан сум чиглэлийн 63.50км авто замын нарийвчилсан зураг төсөл			ХО		
	Захирал	Ж.Батнасан	 Хөндлөн огтлол	Масштаб: 1/100		
	Зур. Инженер	С.Анударь		Үе шат	Хуудас	Бүх хуудас
	Зур. Инженер	Б.Нэргүй	 ЕГ шифр: - 22/06	А3	1405	2080
Шалгасан	Ж.Зориглон	 ТГ шифр:	2022.10			

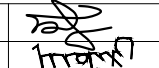

 УБ хот. СБД 8-р хороо, Залуучуудан Өргөн Чөлөө, 13-байр 6 тоот "ГЕО ЗУРАГЛАЛ" ХХК	Баруун босоо тэнхлэгийн авто замаас Ховд аймгийн Мөнххайрхан сум чиглэлийн 63.50км авто замын нарийвчилсан зураг төсөл			ХО		
	Захирал	Ж.Батнасан	 Хөндлөн огтлол	Масштаб: 1/100		
	Зур. Инженер	С.Анударь		Үе шат	Хуудас	Бүх хуудас
	Зур. Инженер	Б.Нэргүй	ЕГ шифр: - 22/06	А3	1406	2080
Шалгасан	Ж.Зориглон	ТГ шифр:	2022.10			

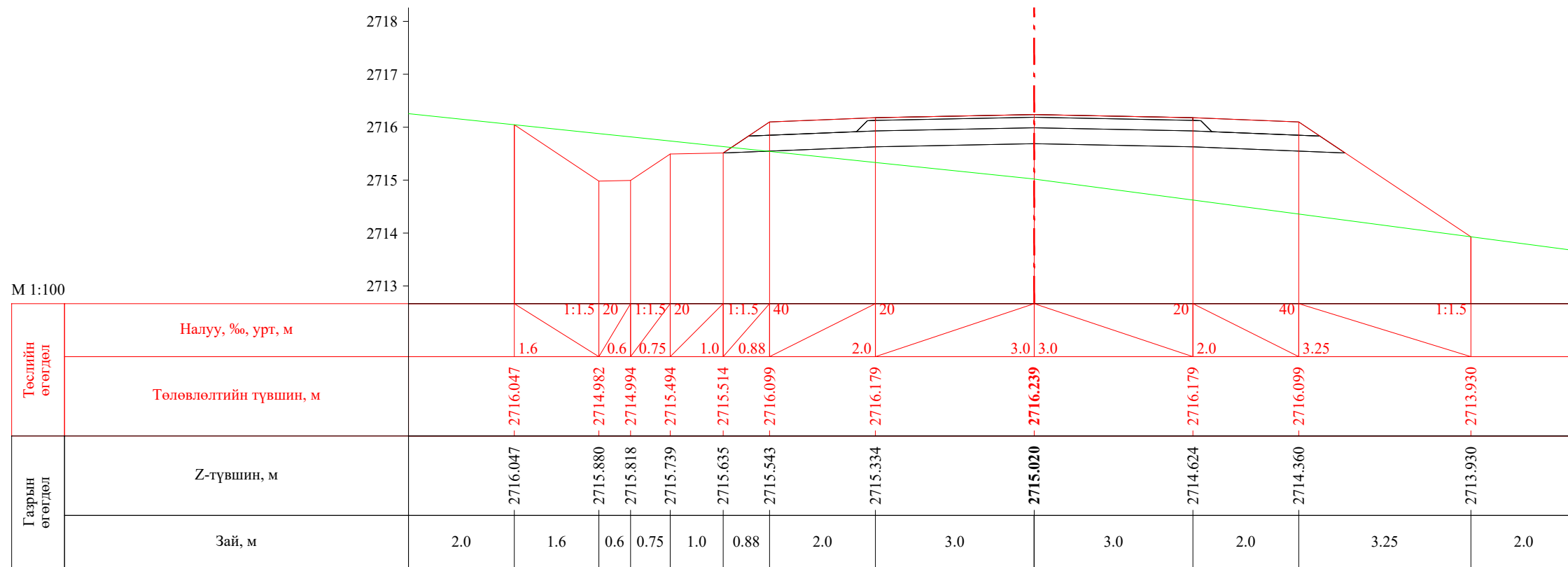

ПК 43+000.00

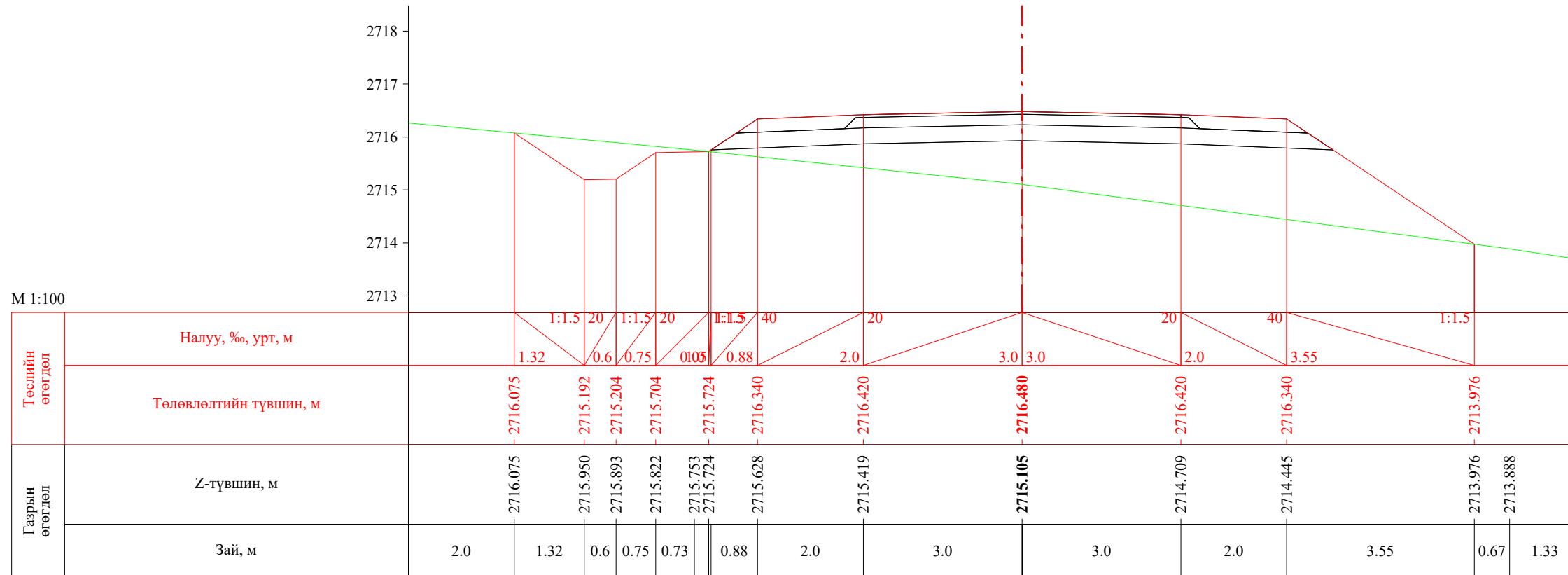

ПК 43+006.23

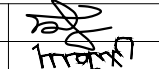
 УБ хот. СБД 8-р хороо, Залуучуудан Өргөн Чөлөө, 13-байр 6 тоот "ГЕО ЗУРАГЛАЛ" ХХК	Баруун босоо тэнхлэгийн авто замаас Ховд аймгийн Мөнххайрхан сум чиглэлийн 63.50км авто замын нарийвчилсан зураг төсөл			ХО		
	Захирал	Ж.Батнасан	 Хөндлөн огтлол	Масштаб: 1/100		
	Зур. Инженер	С.Анударь		Үе шат	Хуудас	Бүх хуудас
	Зур. Инженер	Б.Нэргүй	ЕГ шифр: - 22/06	А3	1407	2080
Шалгасан	Ж.Зориглон	ТГ шифр:	2022.10			



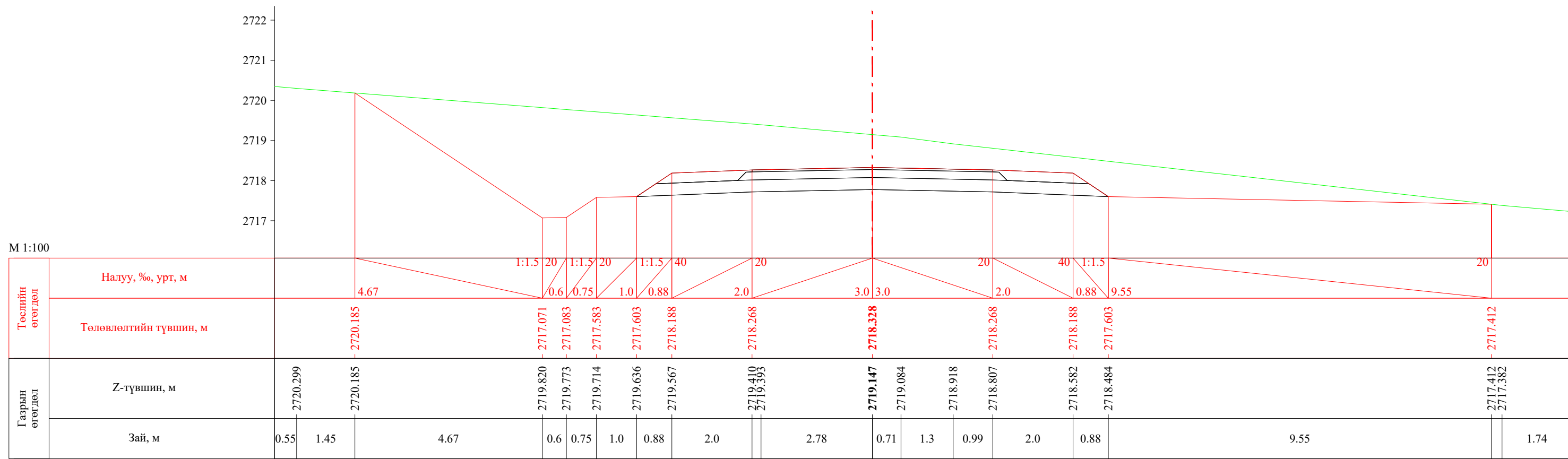

ПК 43+060.00

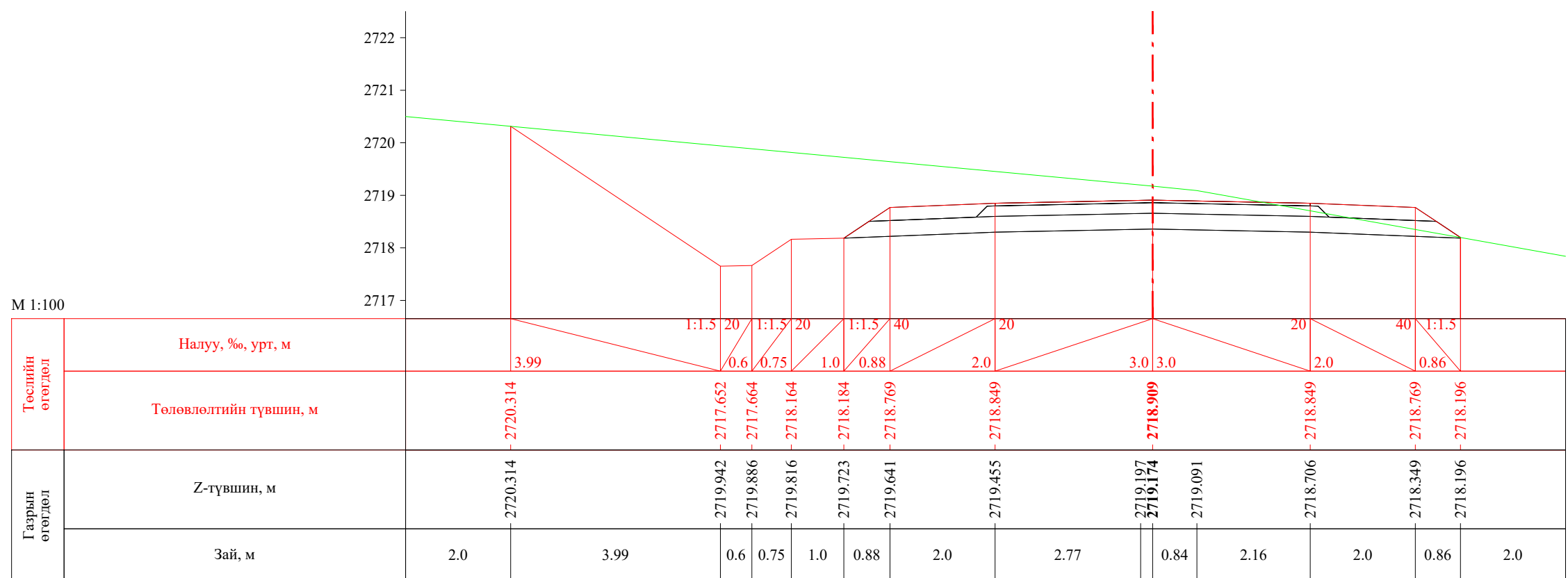

ПК 43+080.00

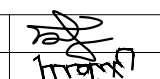
 УБ хот. СБД 8-р хороо, Залуучуудын Өргөн Чөлөө. 13-байр 6 тоот "ГЕО ЗУРАГЛАЛ" ХХК	Баруун босоо тэнхлэгийн авто замаас Ховд аймгийн Мөнххайрхан сум чиглэлийн 63.50км авто замын нарийвчилсан зураг төсөл			ХО		
	Захирал	Ж.Батнасан	 Хөндлөн огтлол	Масштаб: 1/100		
	Зур. Инженер	С.Анударь		Үе шат	Хуудас	Бүх хуудас
	Зур. Инженер	Б.Нэргүй	ЕГ шифр: - 22/06	А3	1409	2080
Шалгасан	Ж.Зориглон	ТГ шифр:	2022.10			

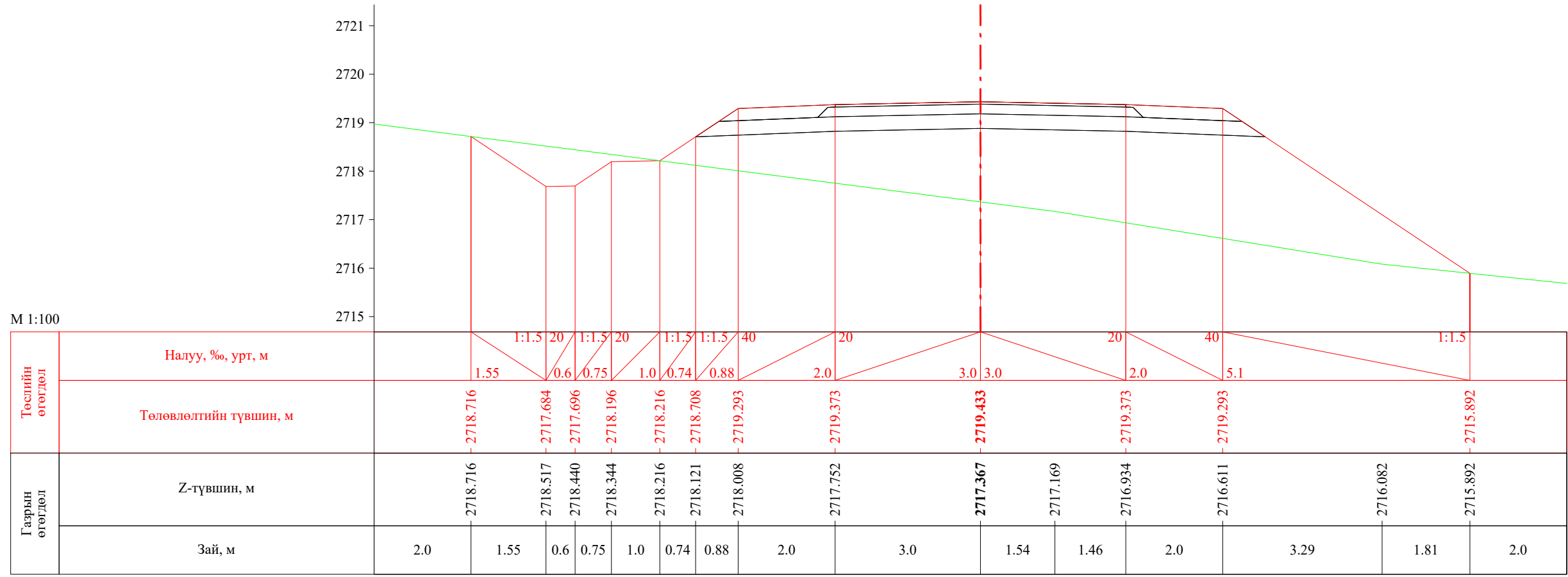

ПК 43+100.00

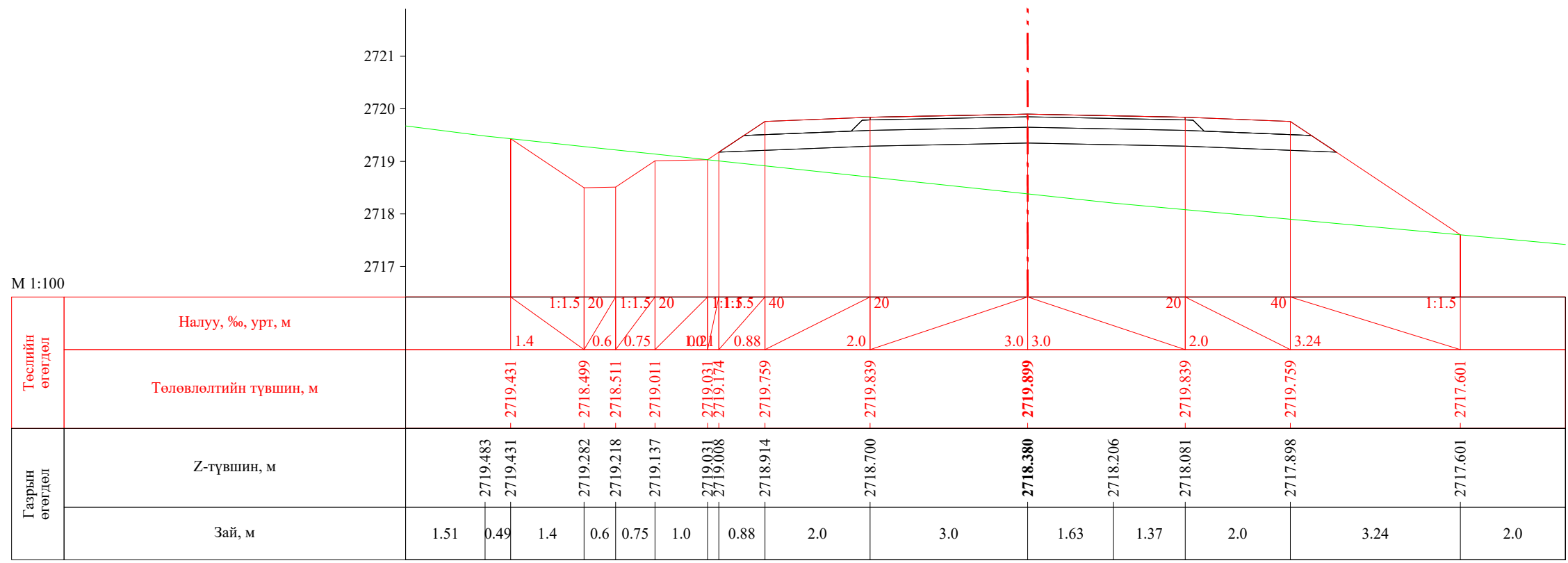

ПК 43+120.00

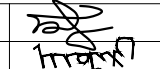
 УБ хот. СБД 8-р хороо, Залуучуудын Өргөн Чөлөө. 13-байр 6 тоот "ГЕО ЗУРАГЛАЛ" ХХК	Баруун босоо тэнхлэгийн авто замаас Ховд аймгийн Мөнххайрхан сум чиглэлийн 63.50км авто замын нарийвчилсан зураг төсөл			ХО		
	Захирал	Ж.Батнасан	 Хөндлөн огтлол	Масштаб: 1/100		
	Зур. Инженер	С.Анударь		Үе шат	Хуудас	Бүх хуудас
	Зур. Инженер	Б.Нэргүй	ЕГ шифр: - 22/06	А3	1410	2080
Шалгасан	Ж.Зориглон	ТГ шифр:	2022.10			



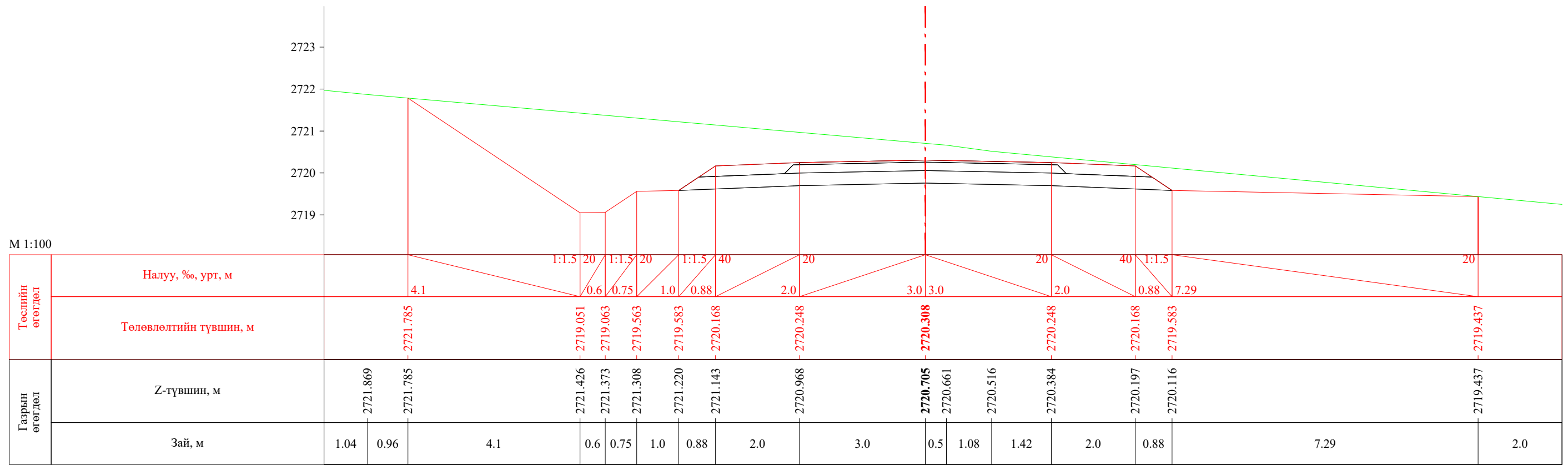

ПК 43+140.00

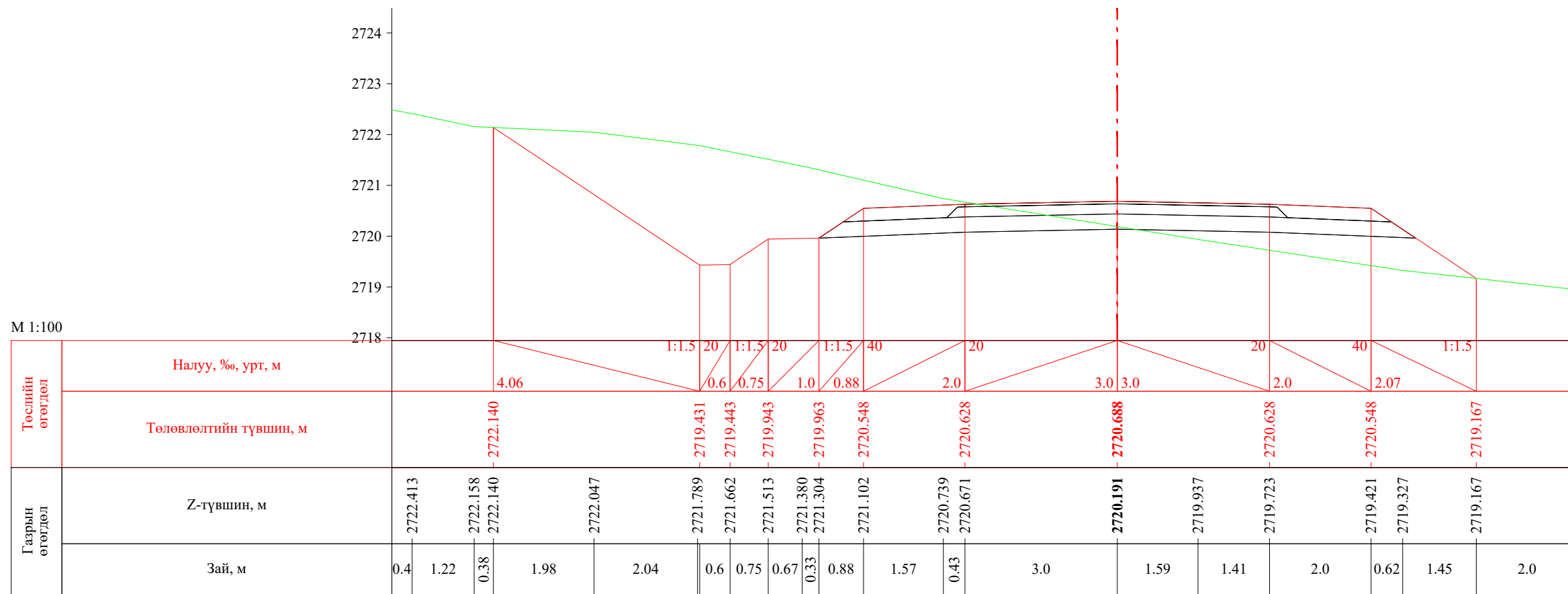

ПК 43+160.00

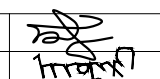
 УБ хот. СБД 8-р хороо, Залуучуудын Өргөн Чөлөө, 13-байр 6 тоот "ГЕО ЗУРАГЛАЛ" ХХК	Баруун босоо тэнхлэгийн авто замаас Ховд аймгийн Мөнххайрхан сум чиглэлийн 63.50км авто замын нарийвчилсан зураг төсөл			ХО		
	Захирал	Ж.Батнасан	 Хөндлөн огтлол	Масштаб: 1/100		
	Зур. Инженер	С.Анударь		Үе шаг	Хуудас	Бүх хуудас
	Зур. Инженер	Б.Нэргүй	ЕГ шифр: - 22/06	А3	1411	2080
Шалгасан	Ж.Зориглон	ТГ шифр:	2022.10			

М 1:100

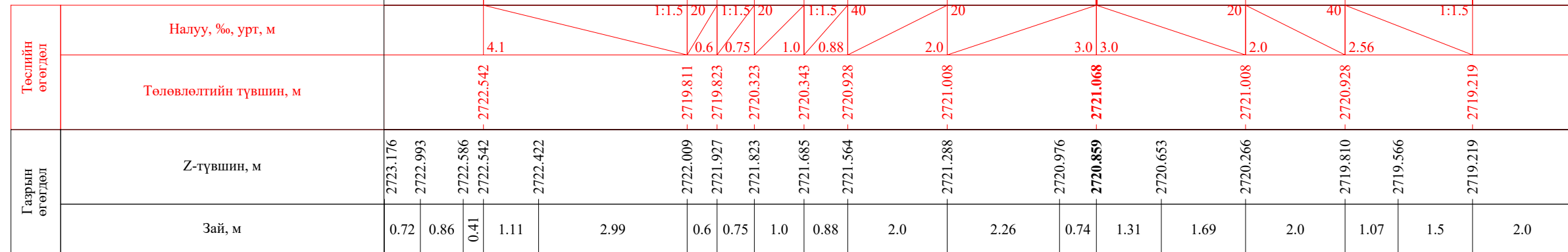

ПК 43+180.00

М 1:100

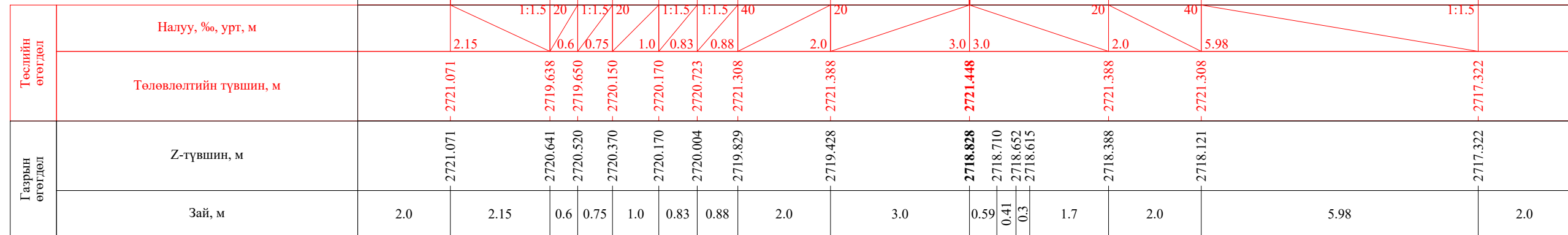

ПК 43+200.00

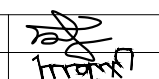
 УБ хот. СБД 8-р хороо, Залуучуудын Өргөн Чөлөө. 13-байр 6 тоот "ГЕО ЗУРАГЛАЛ" ХХК	Баруун босоо тэнхлэгийн авто замаас Ховд аймгийн Мөнххайрхан сум чиглэлийн 63.50км авто замын нарийвчилсан зураг төсөл			ХО		
	Захирал	Ж.Батнасан	 Хөндлөн огтлол	Масштаб: 1/100		
	Зур. Инженер	С.Анударь		Үе шат	Хуудас	Бүх хуудас
	Зур. Инженер	Б.Нэргүй	ЕГ шифр: - 22/06	А3	1412	2080
Шалгасан	Ж.Зориглон	ТГ шифр:	2022.10			

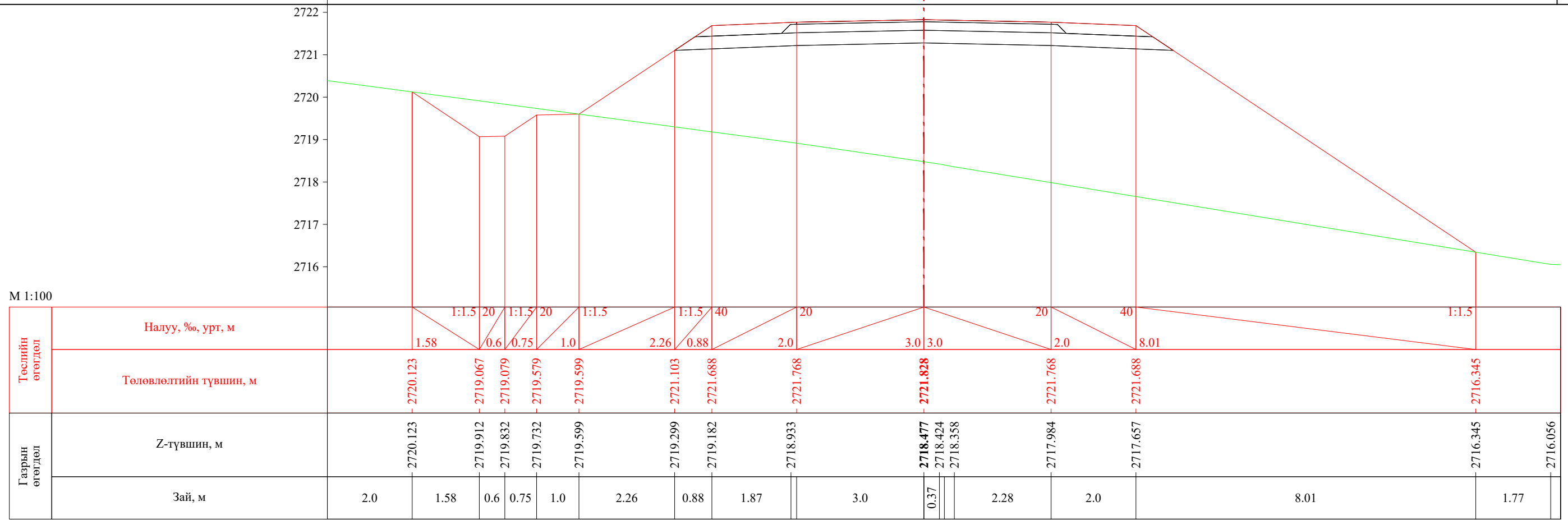

ПК 43+220.00

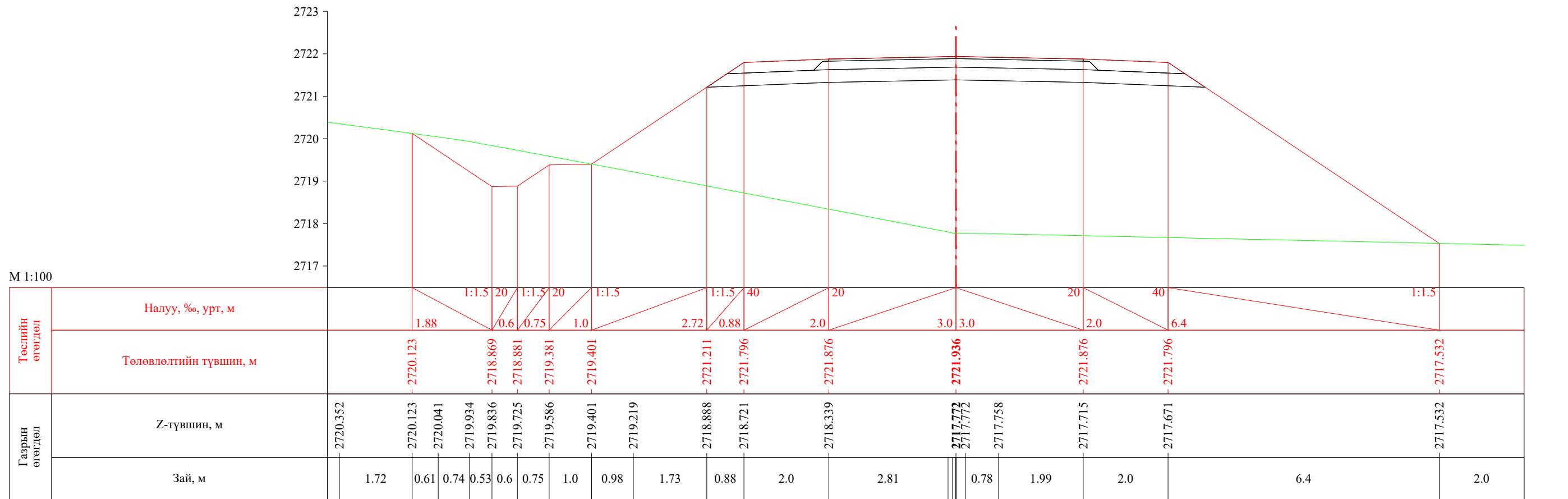

ПК 43+225.70

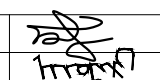
 УБ хот. СБД 8-р хороо, Залуучуудан Өргөн Чөлөө, 13-байр 6 тоот "ГЕО ЗУРАГЛАЛ" ХХК	Баруун босоо тэнхлэгийн авто замаас Ховд аймгийн Мөнххайрхан сум чиглэлийн 63.50км авто замын нарийвчилсан зураг төсөл			ХО		
	Захирал	Ж.Батнасан	 Хөндлөн огтлол	Масштаб: 1/100		
	Зур. Инженер	С.Анударь		Үе шат	Хуудас	Бүх хуудас
	Зур. Инженер	Б.Нэргүй	ЕГ шифр: - 22/06	А3	1413	2080
Шалгасан	Ж.Зориглон	ТГ шифр:	2022.10			

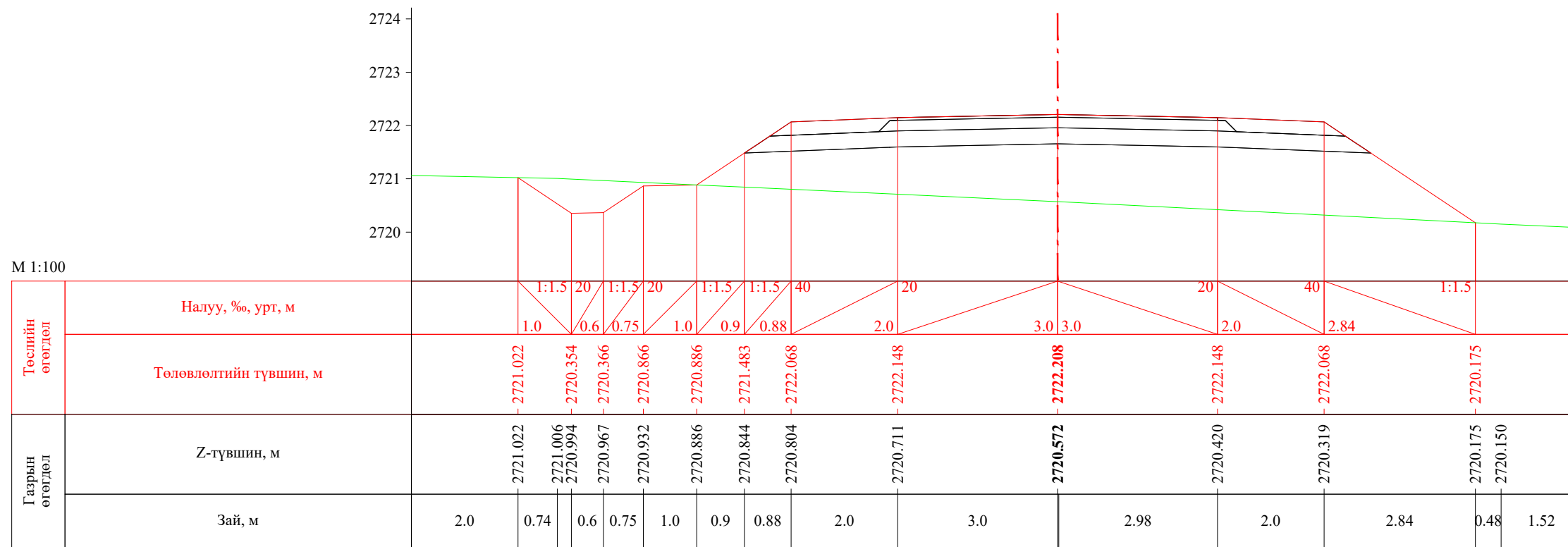

ПК 43+240.00

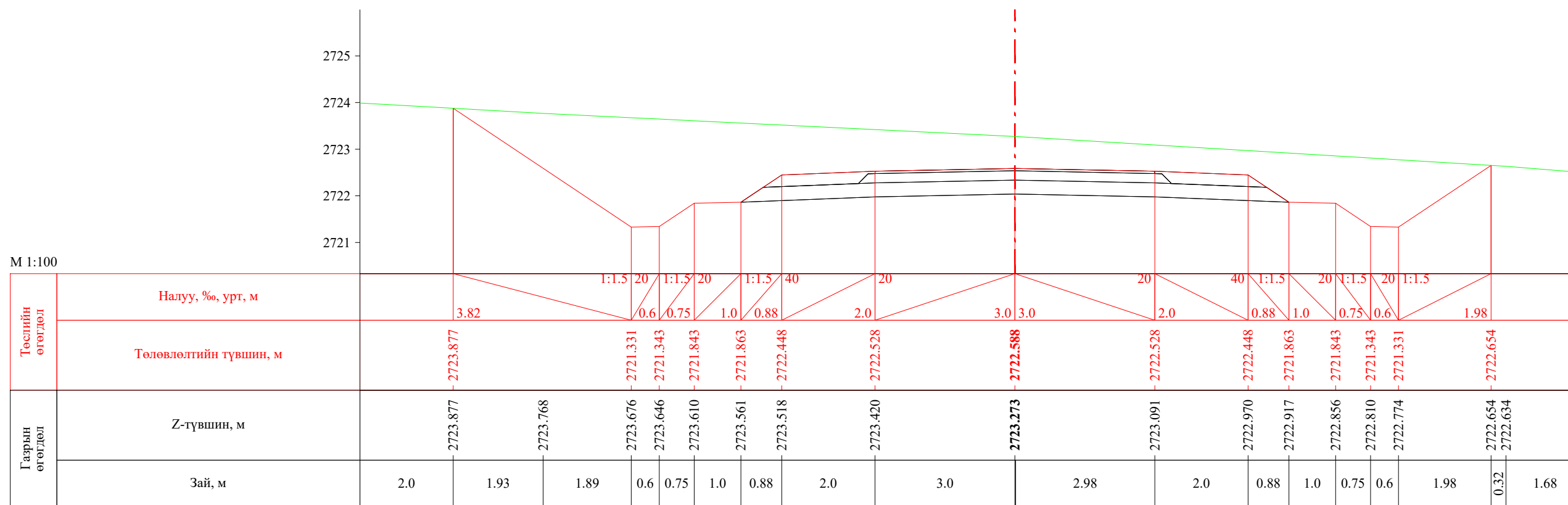

ПК 43+260.00

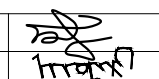
 УБ хот. СБД 8-р хороо, Залуучуудан Өргөн Чөлөө, 13-байр 6 тоот "ГЕО ЗУРАГЛАЛ" ХХК	Баруун босоо тэнхлэгийн авто замаас Ховд аймгийн Мөнххайрхан сум чиглэлийн 63.50км авто замын нарийвчилсан зураг төсөл			ХО		
	Захирал	Ж.Батнасан	 Хөндлөн огтлол	Масштаб: 1/100		
	Зур. Инженер	С.Анударь		Үе шат	Хуудас	Бүх хуудас
	Зур. Инженер	Б.Нэргүй	ЕГ шифр: - 22/06	А3	1414	2080
Шалгасан	Ж.Зориглон	ТГ шифр:	2022.10			



Баруун босоо тэнхлэгийн авто замаас Ховд аймгийн Мөнххайрхан сум чиглэлийн 63.50км авто замын нарийвчилсан зураг төсөл

Л

М 1:100

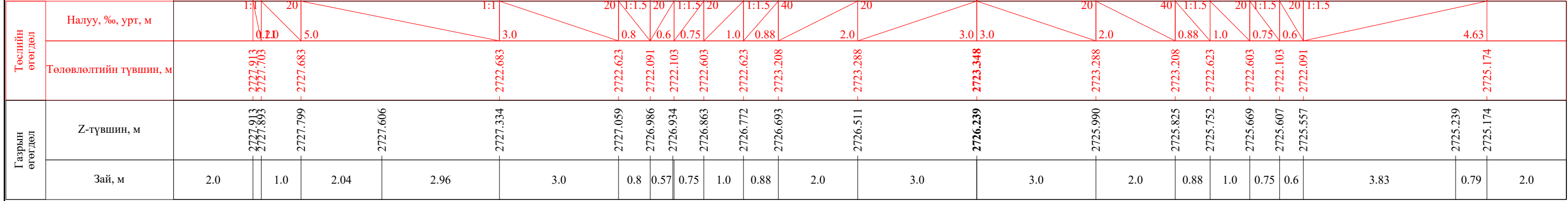

ПК 43+300.00

М 1:100

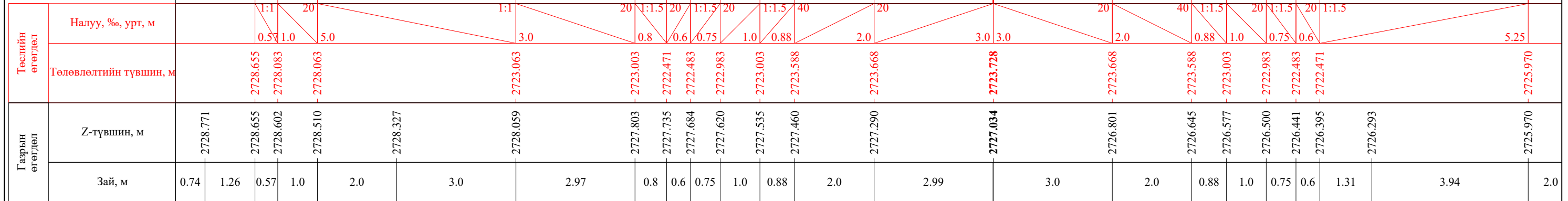

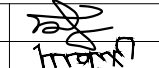

ПК 43+320.00

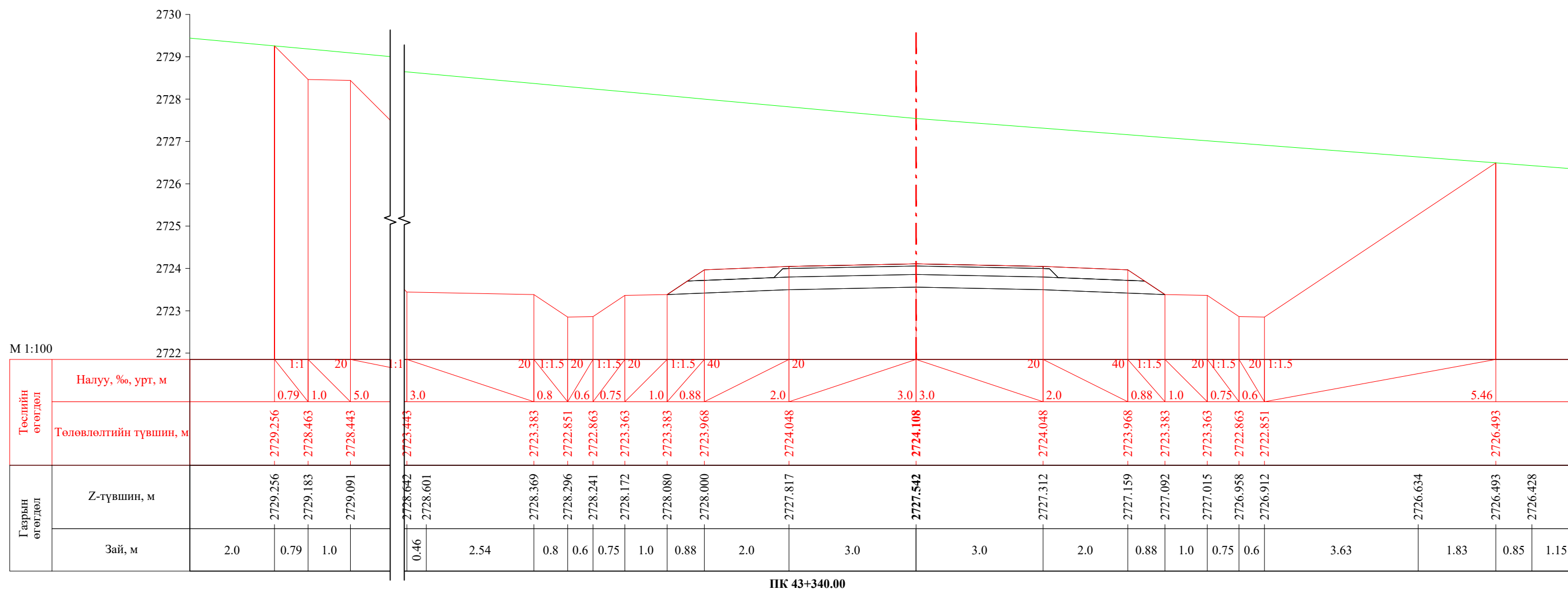
 УБ хот. СБД 8-р хороо, Залуучуудан Өргөн Чөлөө. 13-байр 6 тоот "ГЕО ЗУРАГЛАЛ" ХХК	Баруун босоо тэнхлэгийн авто замаас Ховд аймгийн Мөнххайрхан сум чиглэлийн 63.50км авто замын нарийвчилсан зураг төсөл			ХО		
	Захирал	Ж.Батнасан	 Хөндлөн огтлол	Масштаб: 1/100		
	Зур. Инженер	С.Анударь		Үе шат	Хуудас	Бүх хуудас
	Зур. Инженер	Б.Нэргүй	ЕГ шифр: - 22/06	А3	1416	2080
Шалгасан	Ж.Зориглон	ТГ шифр:	2022.10			

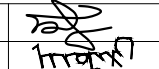
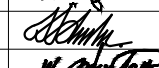

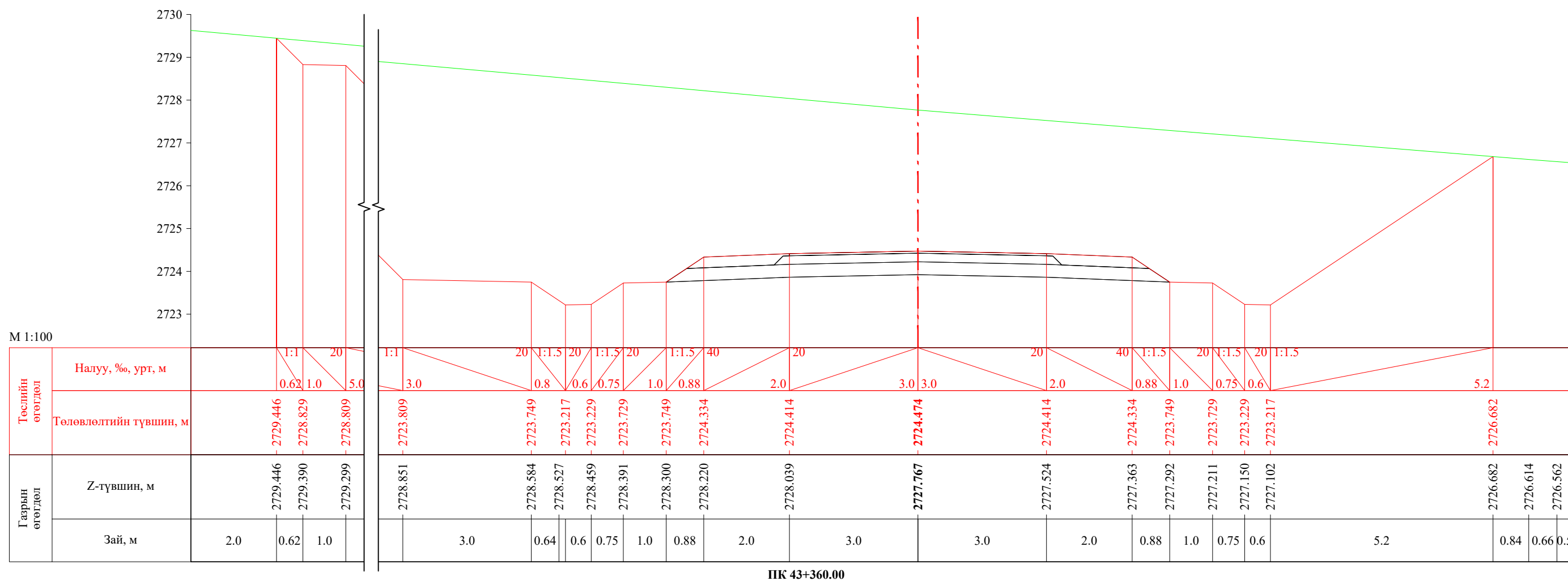
 УБ хот, СБД 8-р хороо, Залуучуудын Өргөн Чөлөө, 13-байр 6 тоот	Баруун босоо тэнхлэгийн авто замаас Ховд аймгийн Мөнххайрхан сум чиглэлийн 63.50км авто замын нарийвчилсан зураг төсөл			ХО				
	Захирал	Ж.Батнасан		Хөндлөн огтлол		Масштаб: 1/100		
	Зур. Инженер	С.Анударь				Үе шат	Хуудас	Бүх хуудас
	Зур. Инженер	Б.Нэргүй		ЕГ шифр: - 22/06		А3	1417	2080
"ГЕО ЗУРАГЛАЛ" ХХК	Шалгасан	Ж.Зориглон		ТГ шифр:		2022.10		

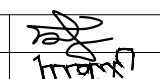
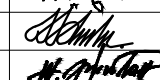

 УБ хот. СБД 8-р хороо, Залуучуудын Өргөн Чөлөө. 13-байр 6 тоот "ГЕО ЗУРАГЛАЛ" ХХК	Баруун босоо тэнхлэгийн авто замаас Ховд аймгийн Мөнххайрхан сум чиглэлийн 63.50км авто замын нарийвчилсан зураг төсөл			ХО				
	Захирал	Ж.Батнасан		Хөндлөн огтлол		Масштаб: 1/100		
	Зур. Инженер	С.Анударь				Үе шат	Хуудас	Бүх хуудас
	Зур. Инженер	Б.Нэргүй		ЕГ шифр: - 22/06		А3	1418	2080
Шалгасан	Ж.Зориглон	ТГ шифр:		2022.10				



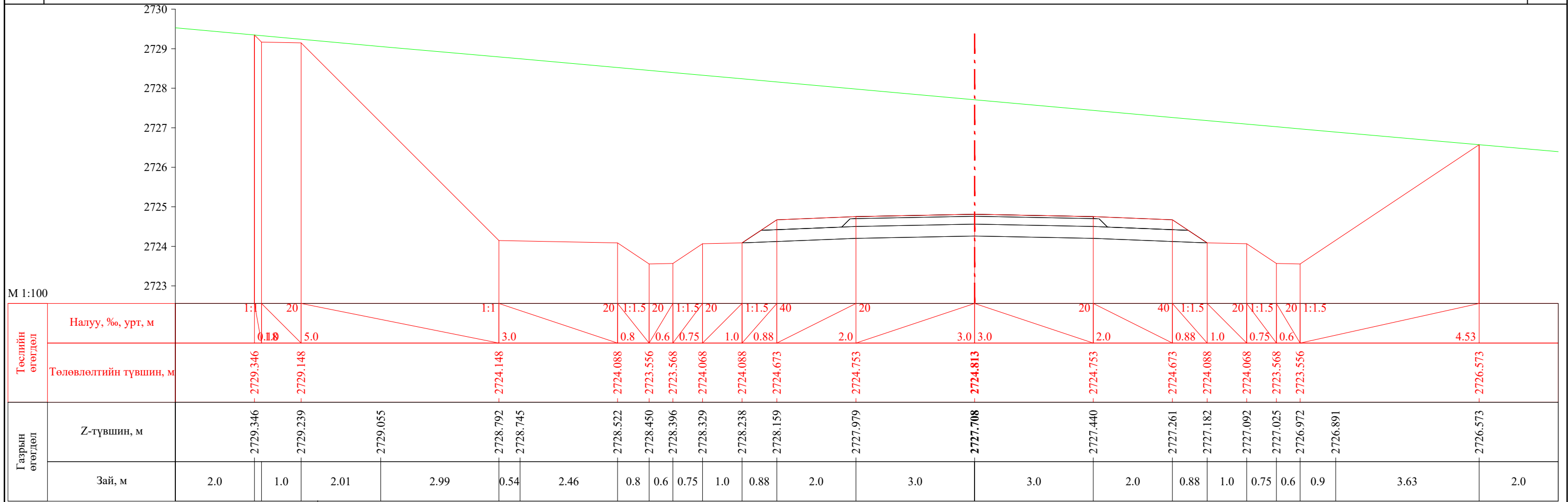

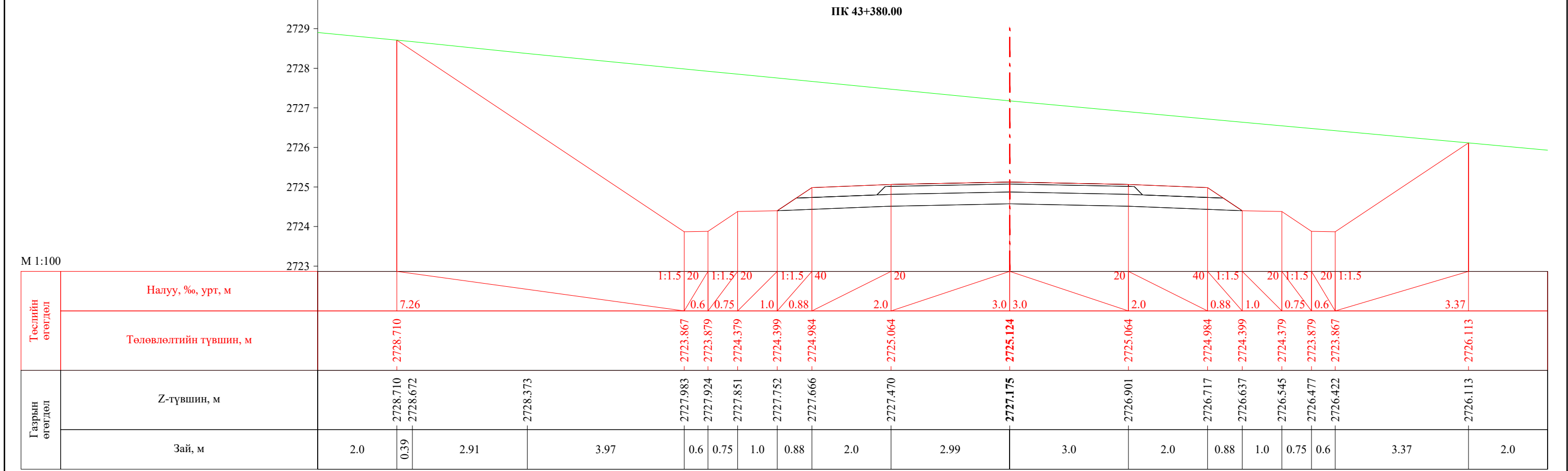

ПК 43+380.00

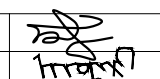

ПК 43+400.00

 УБ хот. СБД 8-р хороо, Залуучуудын Өргөн Чөлөө. 13-байр 6 тоот	Баруун босоо тэнхлэгийн авто замаас Ховд аймгийн Мөнххайрхан сум чиглэлийн 63.50км авто замын нарийвчилсан зураг төсөл			ХО		
	Захирал	Ж.Батнасан	  	Хөндлөн огтлол		
	Зур. Инженер	С.Анударь		Үе шат	Хуудас	Бүх хуудас
	Зур. Инженер	Б.Нэргүй		А3	1419	2080
"ГЕО ЗУРАГЛАЛ" ХХК	Шалгасан	Ж.Зориглон	ЕГ шифр: - 22/06	ТГ шифр:		
			2022.10			

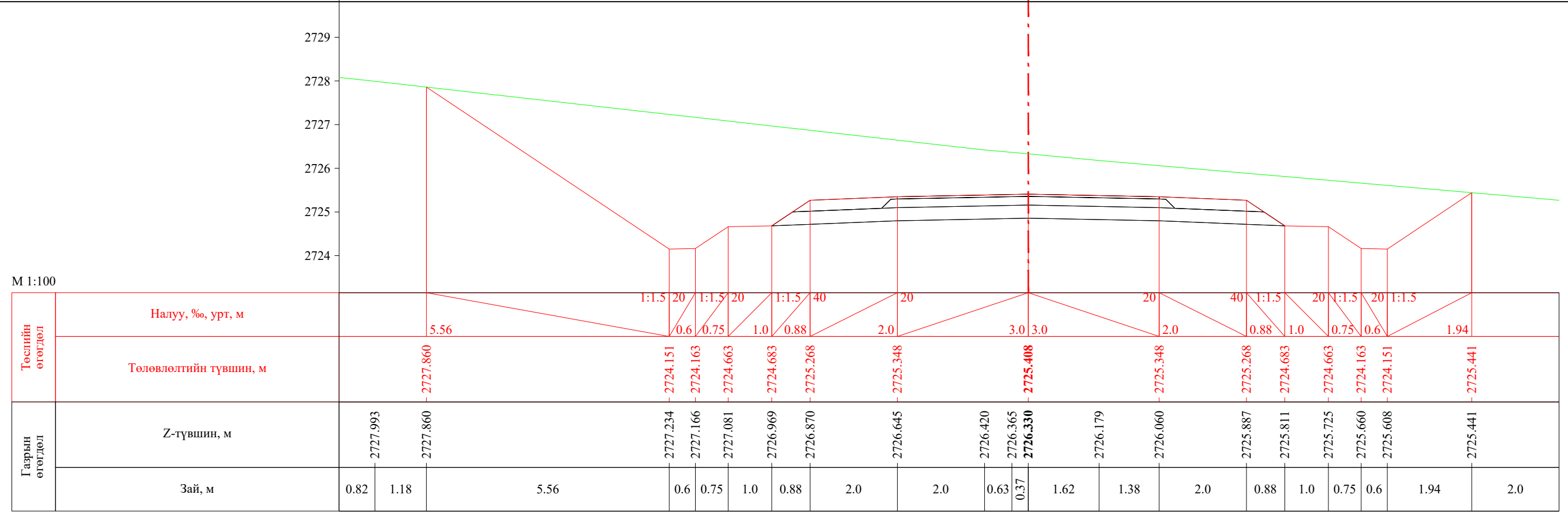

ПК 43+420.00

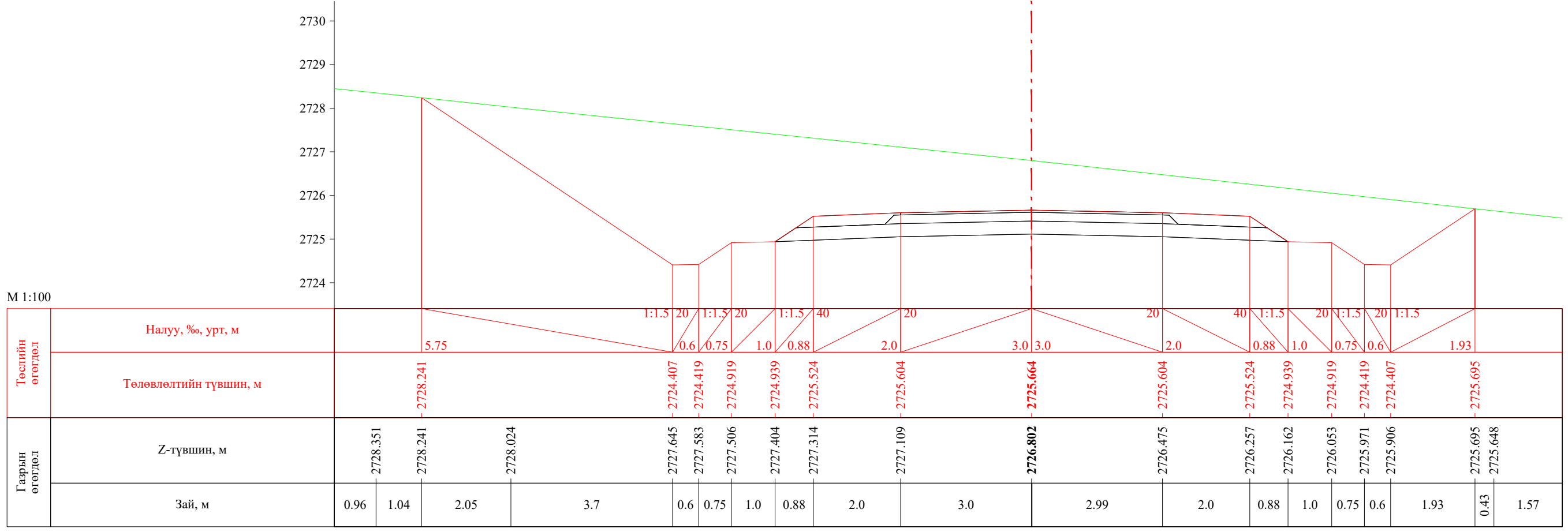

ПК 43+440.00

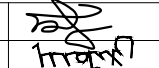
 УБ хот. СБД 8-р хороо, Залуучуудын Өргөн Чөлөө. 13-байр 6 тоот "ГЕО ЗУРАГЛАЛ" ХХК	Баруун босоо тэнхлэгийн авто замаас Ховд аймгийн Мөнххайрхан сум чиглэлийн 63.50км авто замын нарийвчилсан зураг төсөл			ХО		
	Захирал	Ж.Батнасан	 Хөндлөн огтлол	Масштаб: 1/100		
	Зур. Инженер	С.Анударь		Үе шат	Хуудас	Бүх хуудас
	Зур. Инженер	Б.Нэргүй	ЕГ шифр: - 22/06	А3	1420	2080
Шалгасан	Ж.Зориглон	ТГ шифр:	2022.10			

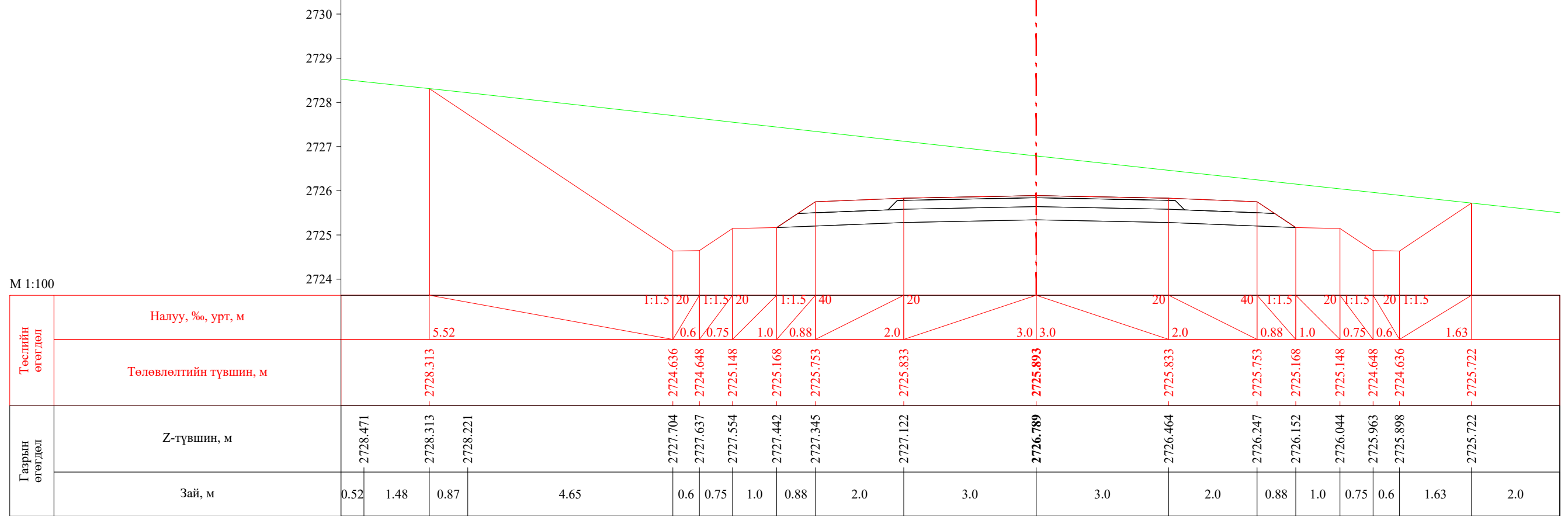

ПК 43+460.00

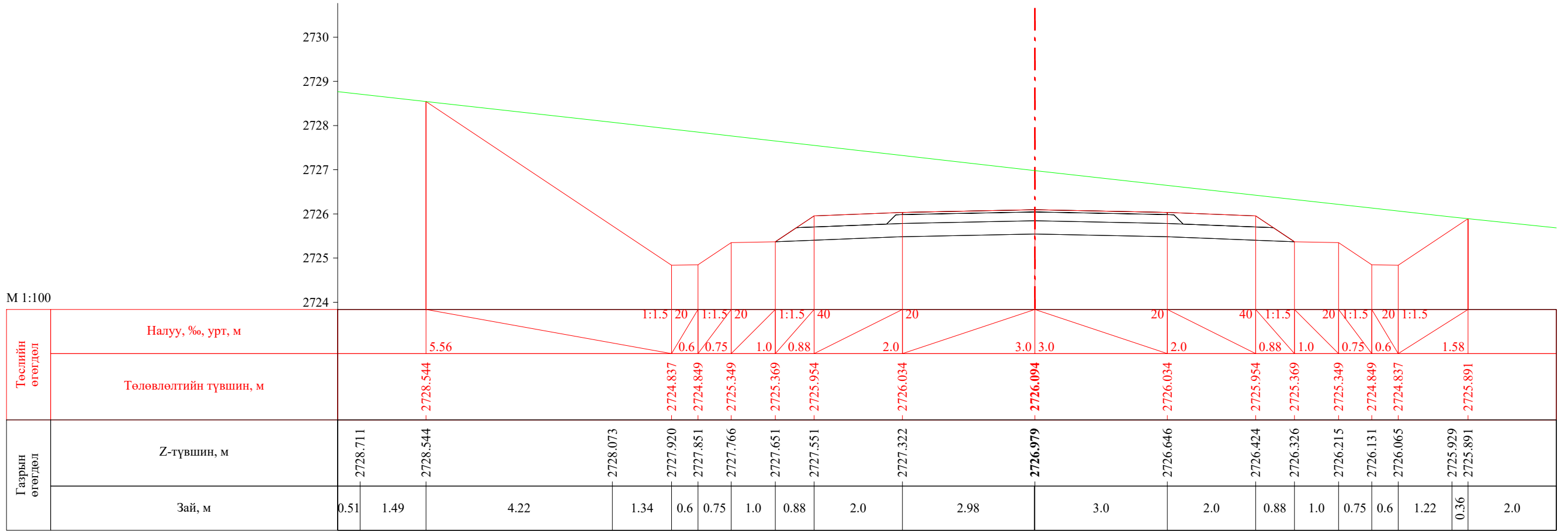

ПК 43+480.00

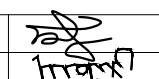
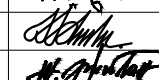
 УБ хот. СБД 8-р хороо, Залуучуудын Өргөн Чөлөө. 13-байр 6 тоот	Баруун босоо тэнхлэгийн авто замаас Ховд аймгийн Мөнххайрхан сум чиглэлийн 63.50км авто замын нарийвчилсан зураг төсөл			ХО		
	Захирал	Ж.Батнасан		Масштаб: 1/100		
	Зур. Инженер	С.Анударь		Үе шат	Хуудас	Бүх хуудас
	Зур. Инженер	Б.Нэргүй		Хөндлөн огтлол		
Шалгасан	Ж.Зориглон	ЕГ шифр: - 22/06		А3	1421	2080
			ТГ шифр:			2022.10

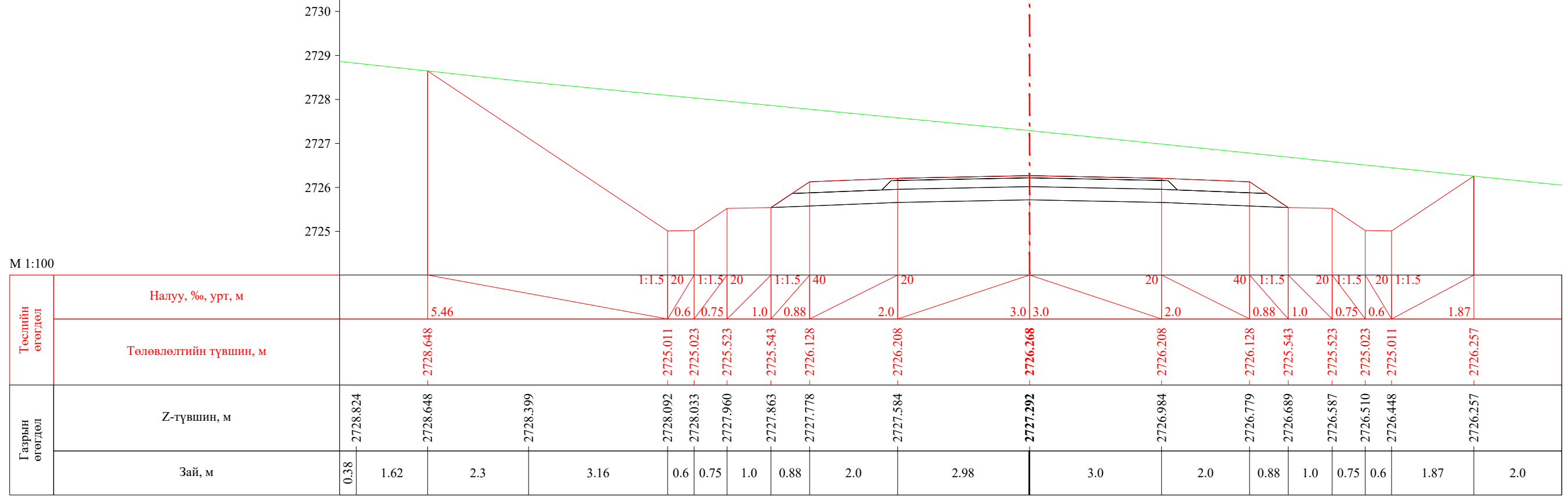

ПК 43+500.00

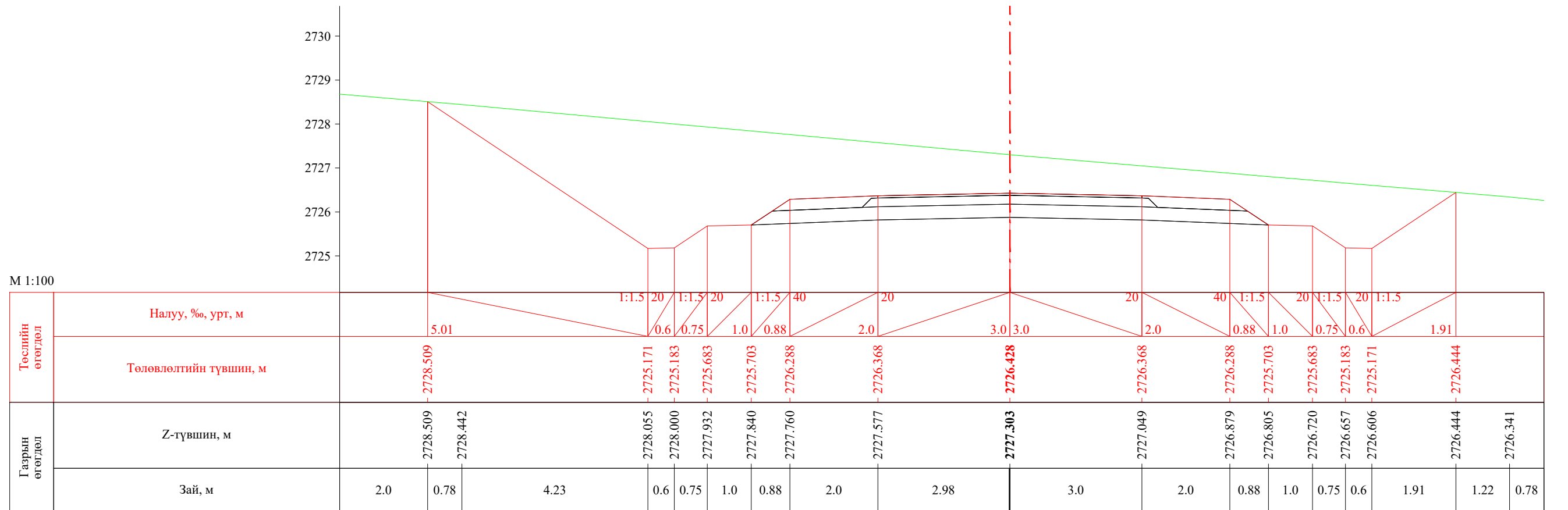

ПК 43+520.00

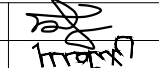
 УБ хот. СБД 8-р хороо, Залуучуудан Өргөн Чөлөө, 13-байр 6 тоот "ГЕО ЗУРАГЛАЛ" ХХК	Баруун босоо тэнхлэгийн авто замаас Ховд аймгийн Мөнххайрхан сум чиглэлийн 63.50км авто замын нарийвчилсан зураг төсөл			ХО		
	Захирал	Ж.Батнасан	 Хөндлөн огтлол	Масштаб: 1/100		
	Зур. Инженер	С.Анударь		Үе шат	Хуудас	Бүх хуудас
	Зур. Инженер	Б.Нэргүй	ЕГ шифр: - 22/06	А3	1422	2080
Шалгасан	Ж.Зориглон	ТГ шифр:	2022.10			

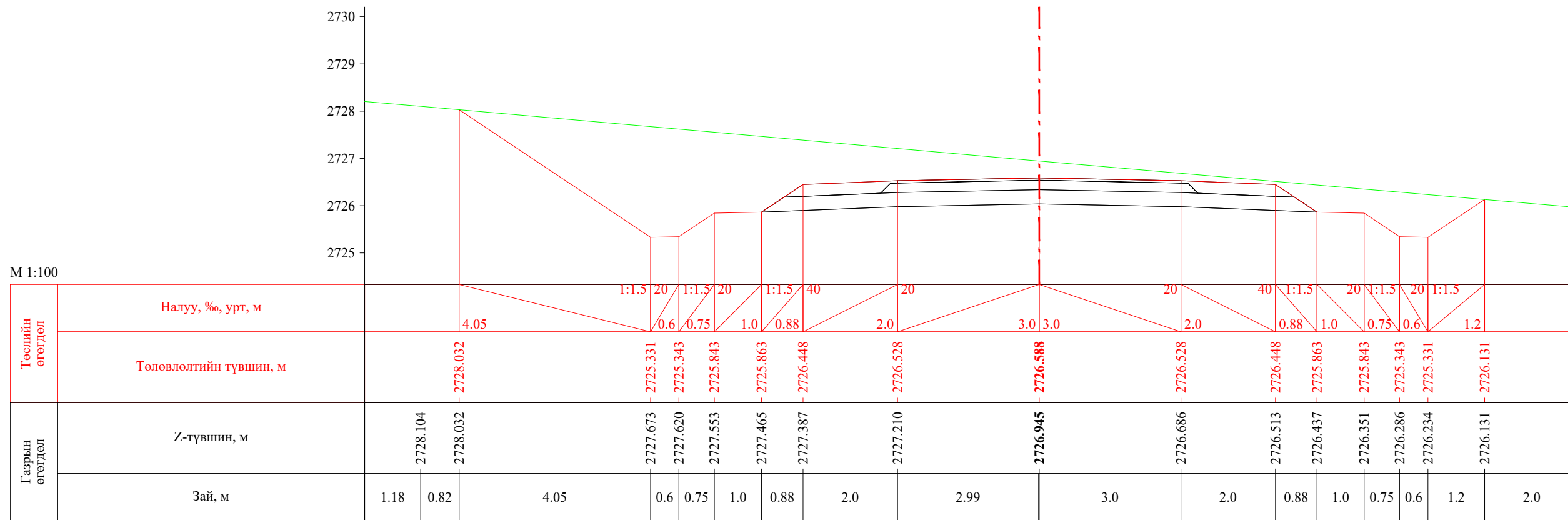

ПК 43+540.00

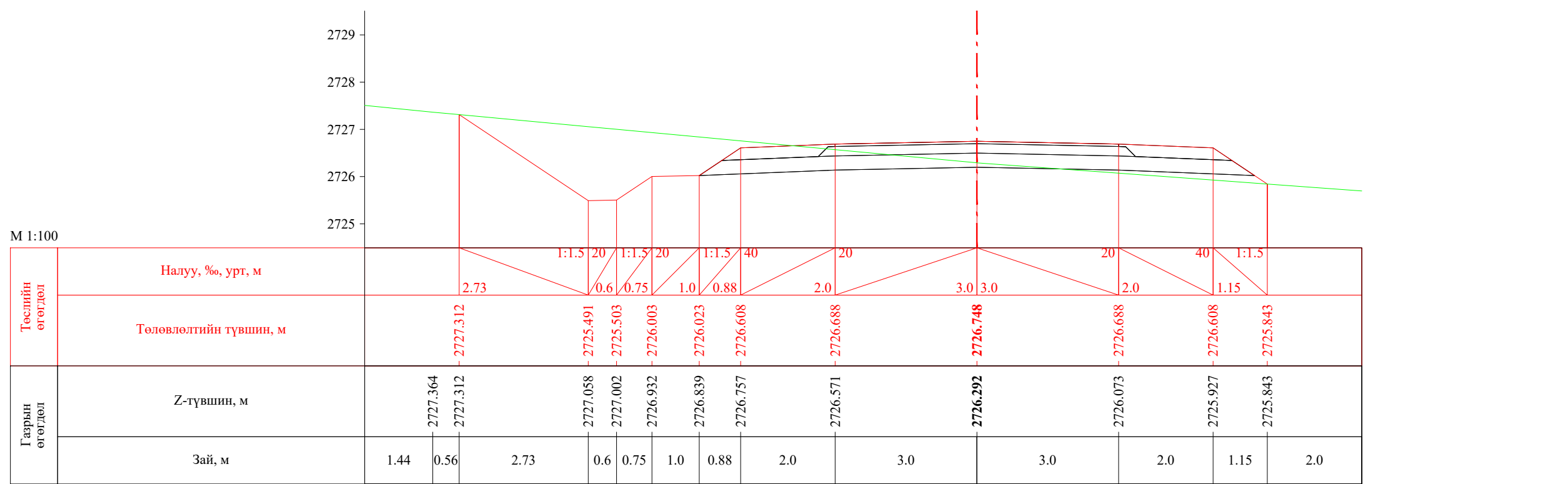

ПК 43+560.00

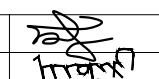
 УБ хот. СБД 8-р хороо, Залуучуудан Өргөн Чөлөө. 13-байр 6 тоот "ГЕО ЗУРАГЛАЛ" ХХК	Баруун босоо тэнхлэгийн авто замаас Ховд аймгийн Мөнххайрхан сум чиглэлийн 63.50км авто замын нарийвчилсан зураг төсөл			ХО		
	Захирал	Ж.Батнасан	 Хөндлөн огтлол	Масштаб: 1/100		
	Зур. Инженер	С.Анударь		Үе шат	Хуудас	Бүх хуудас
	Зур. Инженер	Б.Нэргүй	ЕГ шифр: - 22/06	А3	1423	2080
Шалгасан	Ж.Зориглон	ТГ шифр:	2022.10			

М 1:100

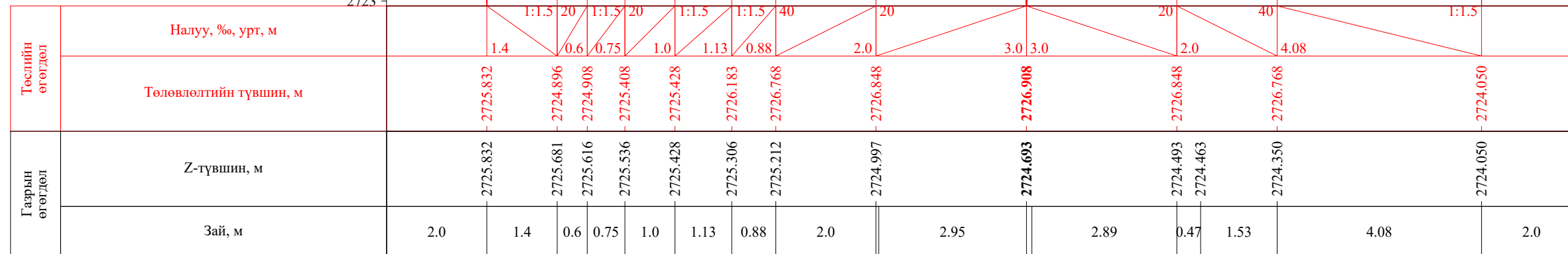

ПК 43+580.00

М 1:100

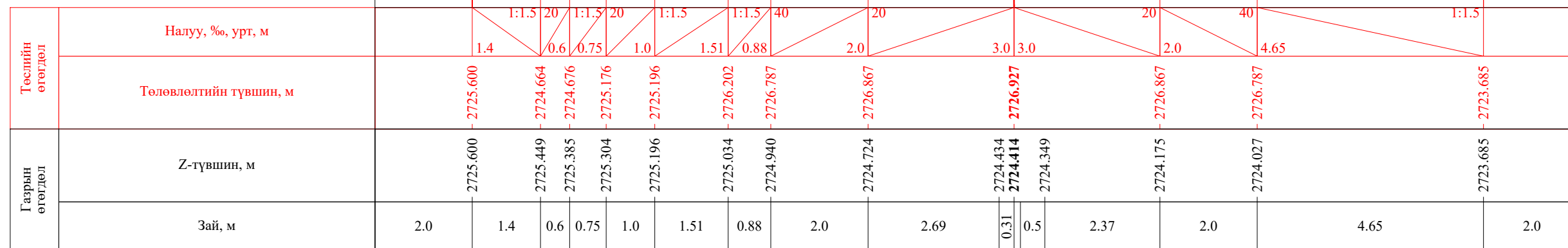

ПК 43+582.40

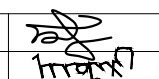
 УБ хот, СБД 8-р хороо, Залуучуудын Өргөн Чөлөө, 13-байр 6 тоот "ГЕО ЗУРАГЛАЛ" ХХК	Баруун босоо тэнхлэгийн авто замаас Ховд аймгийн Мөнххайрхан сум чиглэлийн 63.50км авто замын нарийвчилсан зураг төсөл			ХО		
	Захирал	Ж.Батнасан	 Хөндлөн огтлол	Масштаб: 1/100		
	Зур. Инженер	С.Анударь		Үе шат	Хуудас	Бүх хуудас
	Зур. Инженер	Б.Нэргүй	ЕГ шифр: - 22/06	А3	1424	2080
	Шалгасан	Ж.Зориглон	ТГ шифр:	2022.10		



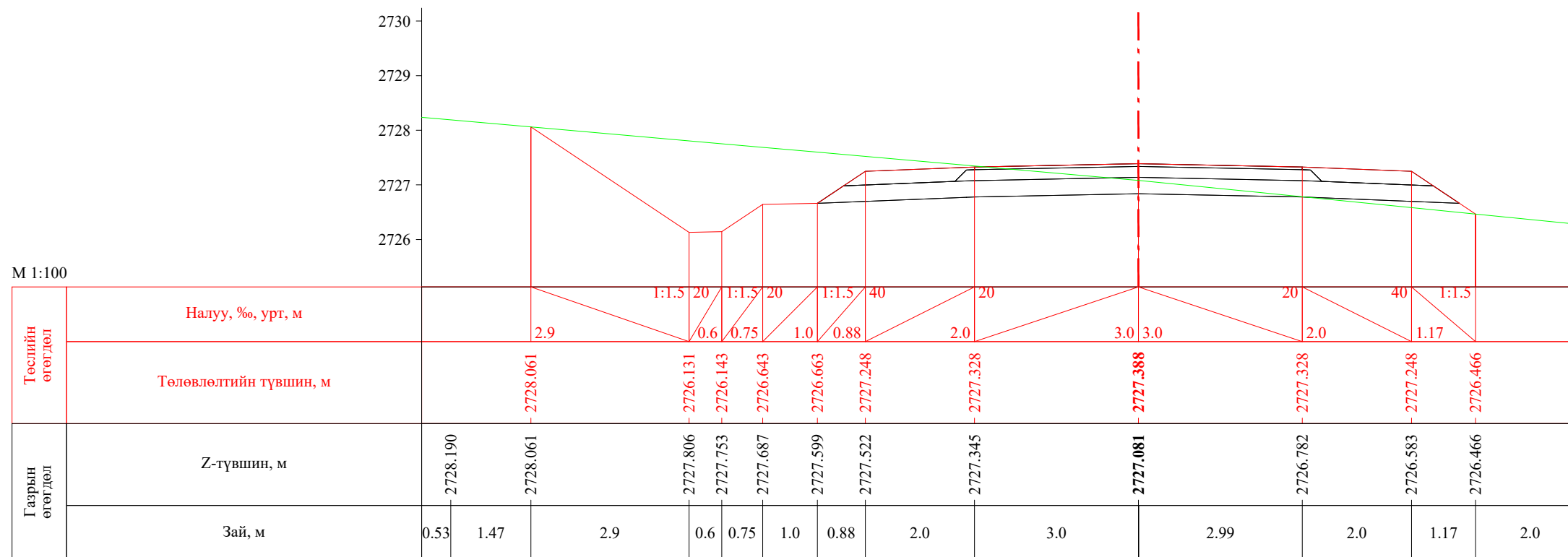

ПК 43+640.00

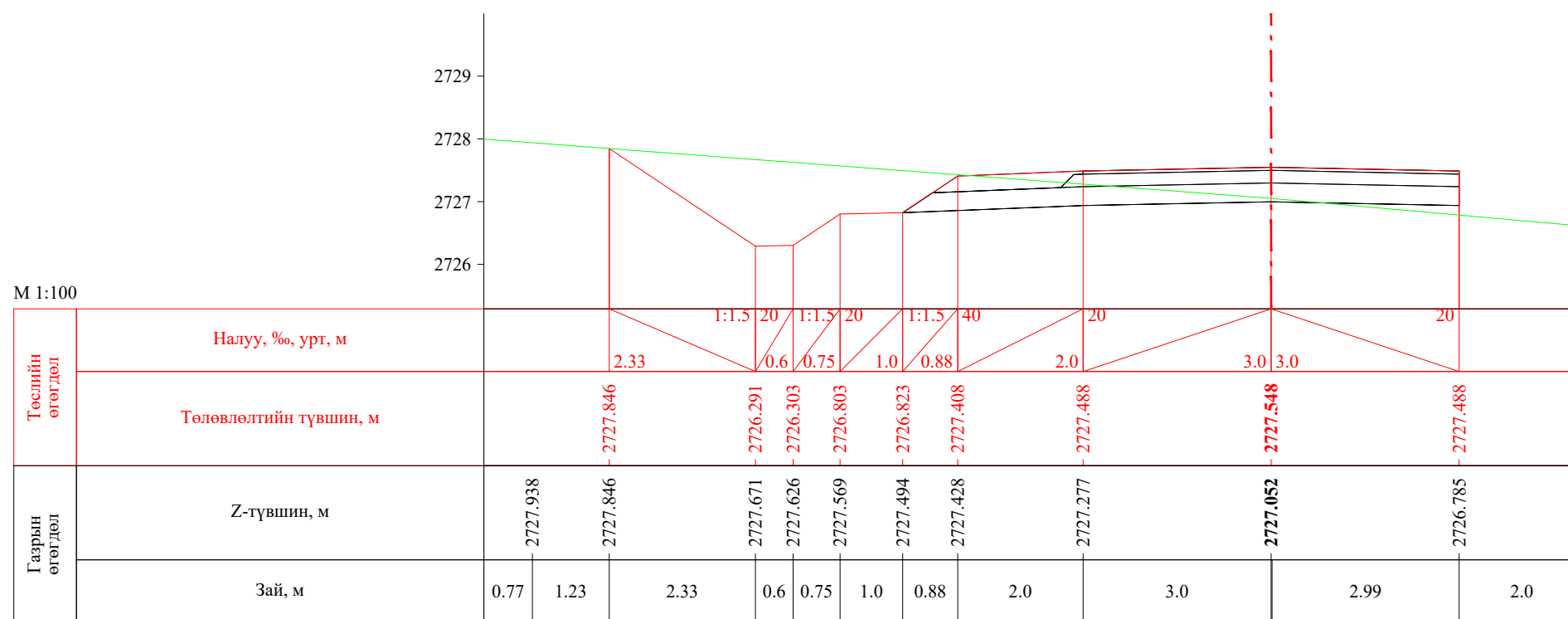

ПК 43+660.00

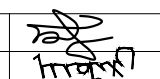
 УБ хот. СБД 8-р хороо, Залуучуудын Өргөн Чөлөө, 13-байр 6 тоот "ГЕО ЗУРАГЛАЛ" ХХК	Баруун босоо тэнхлэгийн авто замаас Ховд аймгийн Мөнххайрхан сум чиглэлийн 63.50км авто замын нарийвчилсан зураг төсөл			ХО		
	Захирал	Ж.Батнасан	 Хөндлөн огтлол	Масштаб: 1/100		
	Зур. Инженер	С.Анударь		Үе шат	Хуудас	Бүх хуудас
	Зур. Инженер	Б.Нэргүй	ЕГ шифр: - 22/06	А3	1426	2080
Шалгасан	Ж.Зориглон	ТГ шифр:	2022.10			



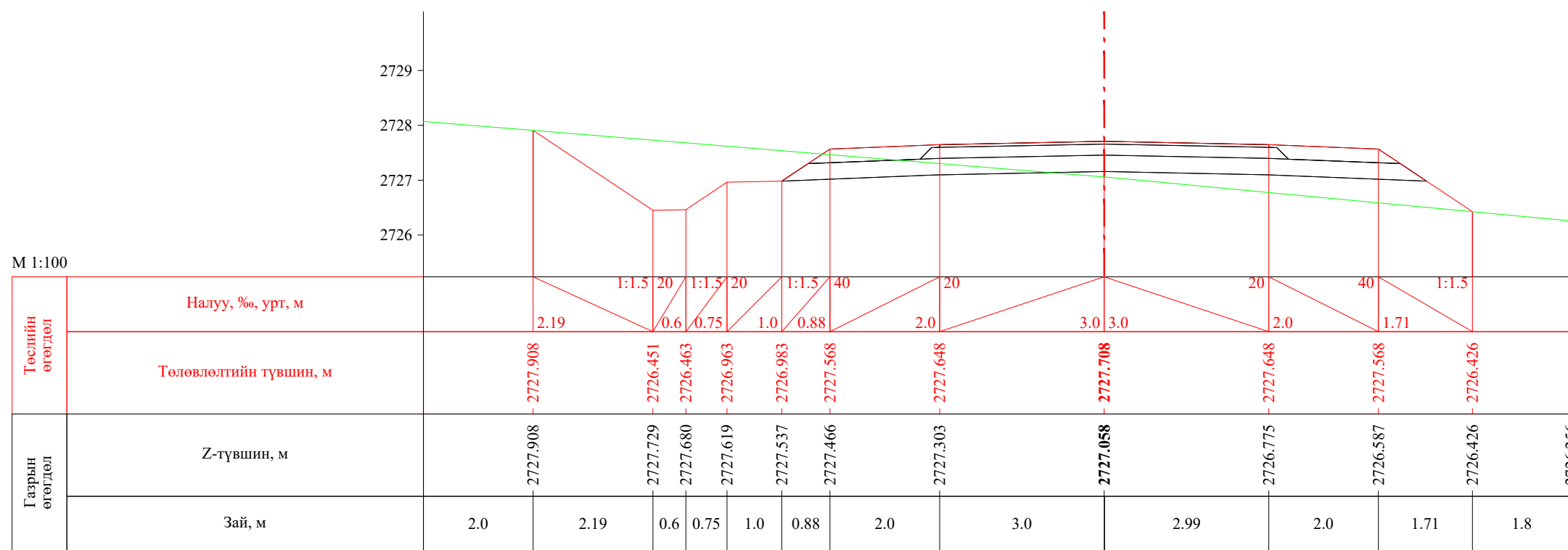



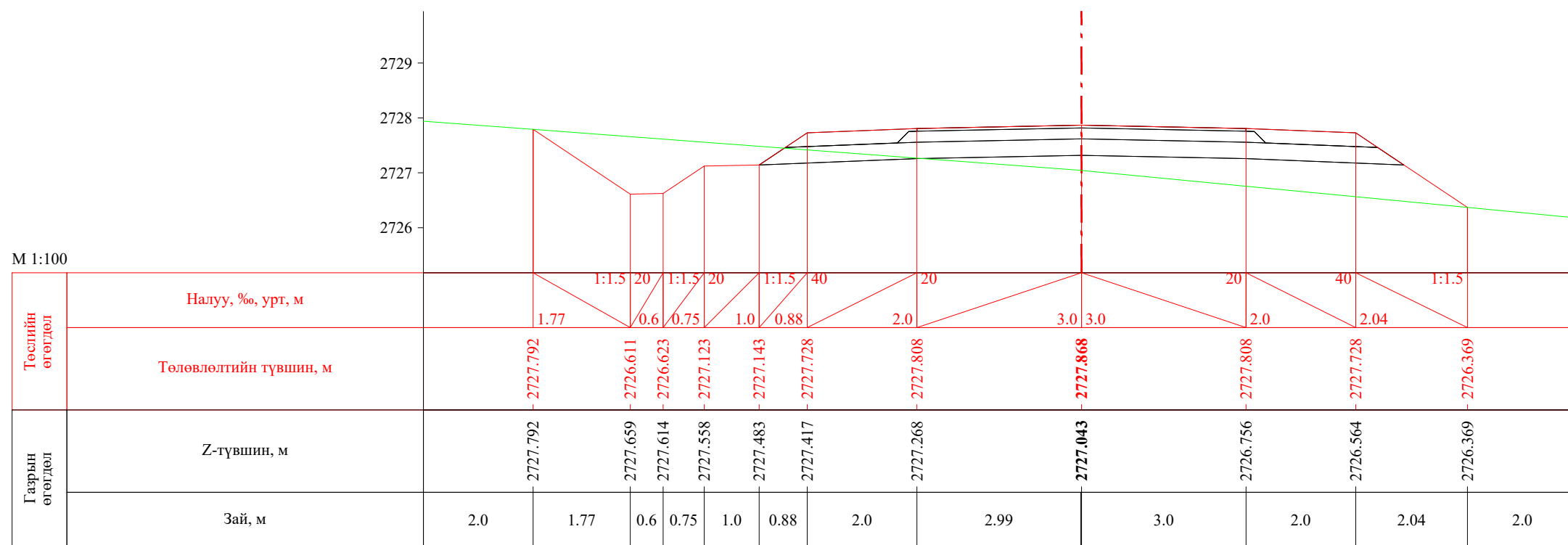

ПК 43+680.00

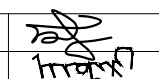

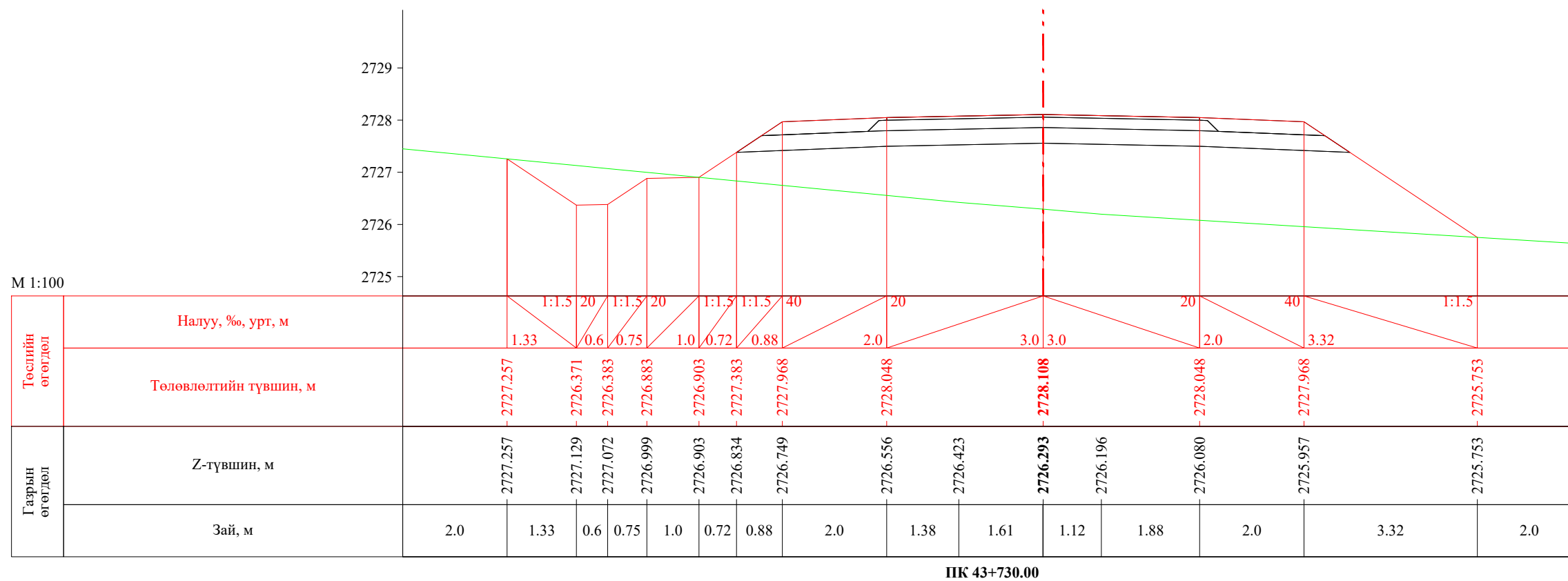
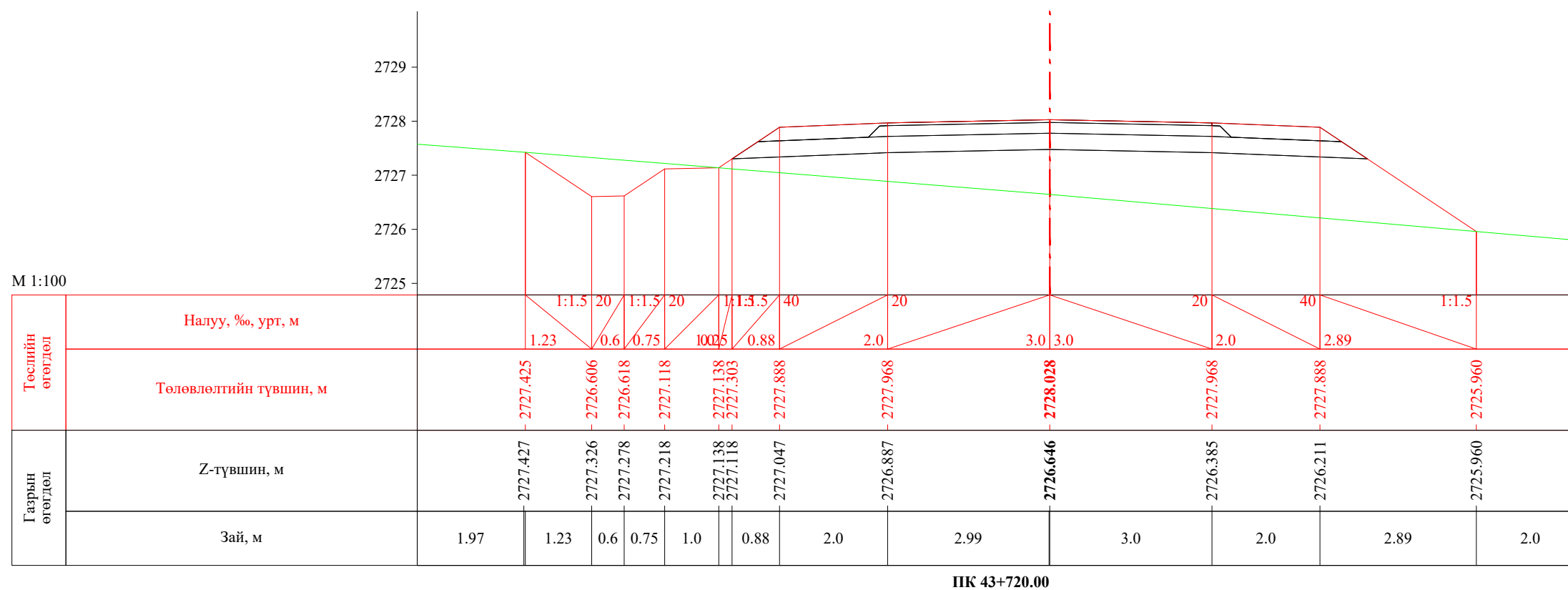

ПК 43+700.00

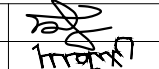
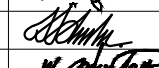
 УБ хот. СБД 8-р хороо, Залуучуудын Өргөн Чөлөө. 13-байр 6 тоот "ГЕО ЗУРАГЛАЛ" ХХК	Баруун босоо тэнхлэгийн авто замаас Ховд аймгийн Мөнххайрхан сум чиглэлийн 63.50км авто замын нарийвчилсан зураг төсөл			ХО		
	Захирал	Ж.Батнасан	 Хөндлөн огтлол	Масштаб: 1/100		
	Зур. Инженер	С.Анударь		Үе шат	Хуудас	Бүх хуудас
	Зур. Инженер	Б.Нэргүй	ЕГ шифр: - 22/06	А3	1427	2080
Шалгасан	Ж.Зориглон	ТГ шифр:	2022.10			

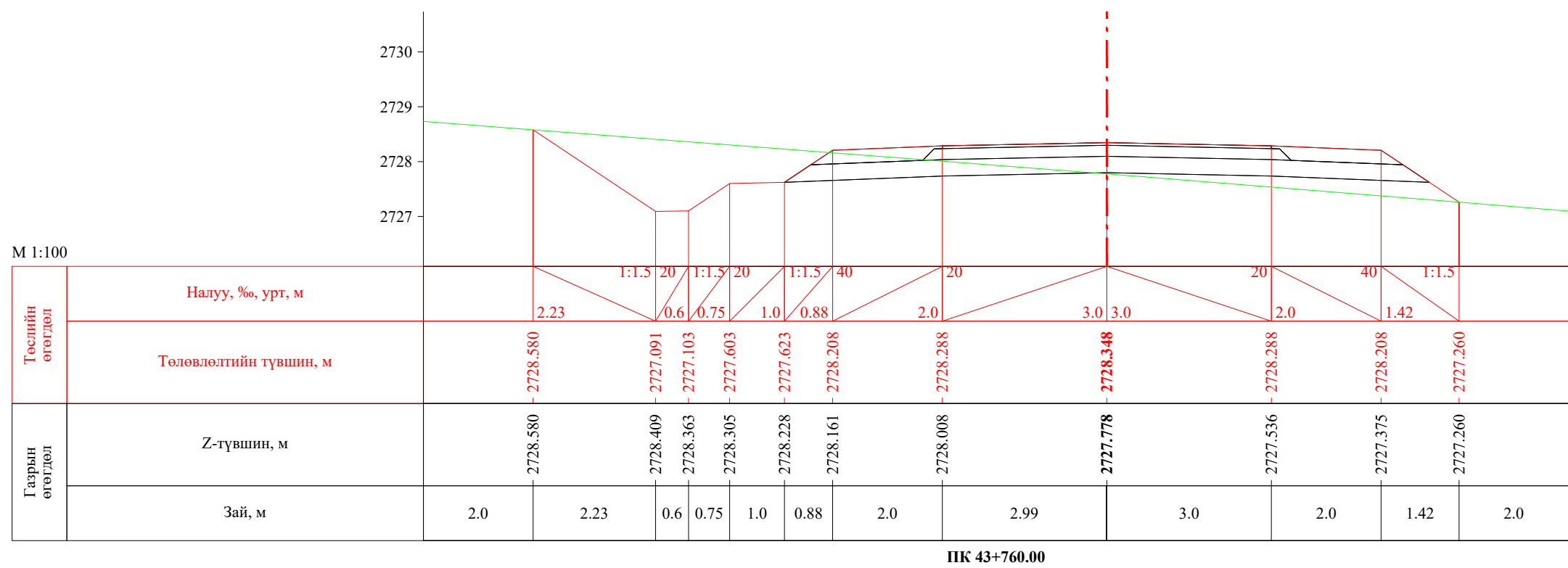
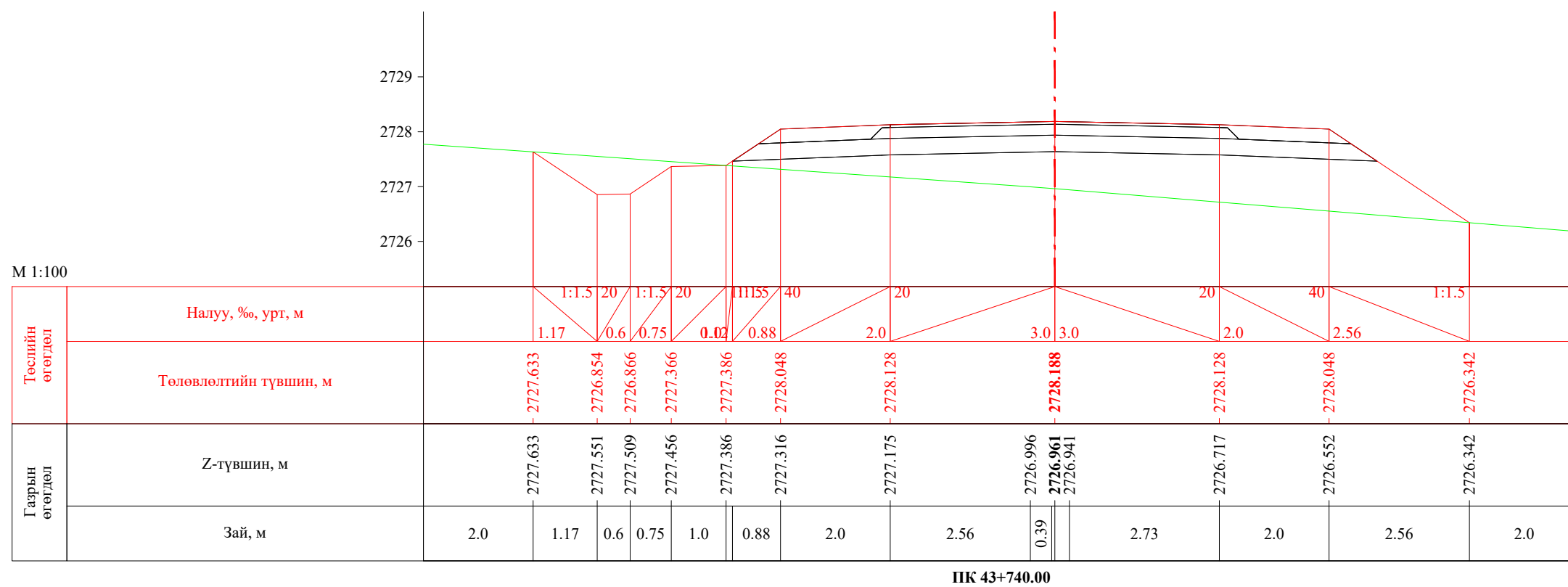

 УБ хот. СБД 8-р хороо, Залуучуудан Өргөн Чөлөө. 13-байр 6 тоот "ГЕО ЗУРАГЛАЛ" ХХК	Баруун босоо тэнхлэгийн авто замаас Ховд аймгийн Мөнххайрхан сум чиглэлийн 63.50км авто замын нарийвчилсан зураг төсөл			ХО		
	Захирал	Ж.Батнасан	 Хөндлөн огтлол	Масштаб: 1/100		
	Зур. Инженер	С.Анударь		Үе шат	Хуудас	Бүх хуудас
	Зур. Инженер	Б.Нэргүй	 ЕГ шифр: - 22/06	А3	1428	2080
	Шалгасан	Ж.Зориглон	 ТГ шифр:	2022.10		

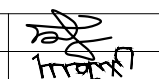
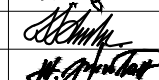

 УБ хот. СБД 8-р хороо, Залуучуудын Өргөн Чөлөө, 13-байр 6 тоот "ГЕО ЗУРАГЛАЛ" ХХК	Баруун босоо тэнхлэгийн авто замаас Ховд аймгийн Мөнххайрхан сум чиглэлийн 63.50км авто замын нарийвчилсан зураг төсөл			ХО		
	Захирал	Ж.Батнасан	 Хөндлөн огтлол	Масштаб: 1/100		
	Зур. Инженер	С.Анударь		Үе шат	Хуудас	Бүх хуудас
	Зур. Инженер	Б.Нэргүй	 ЕГ шифр: - 22/06	А3	1429	2080
Шалгасан	Ж.Зориглон	ТГ шифр:		2022.10		

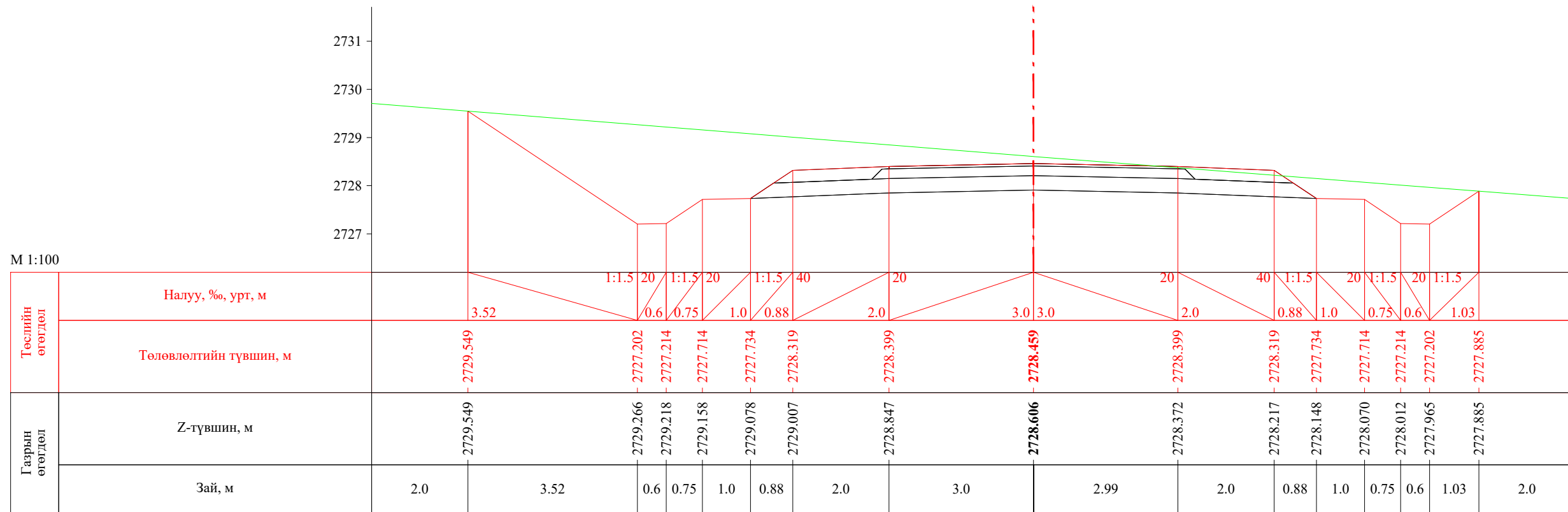

ПК 43+780.00

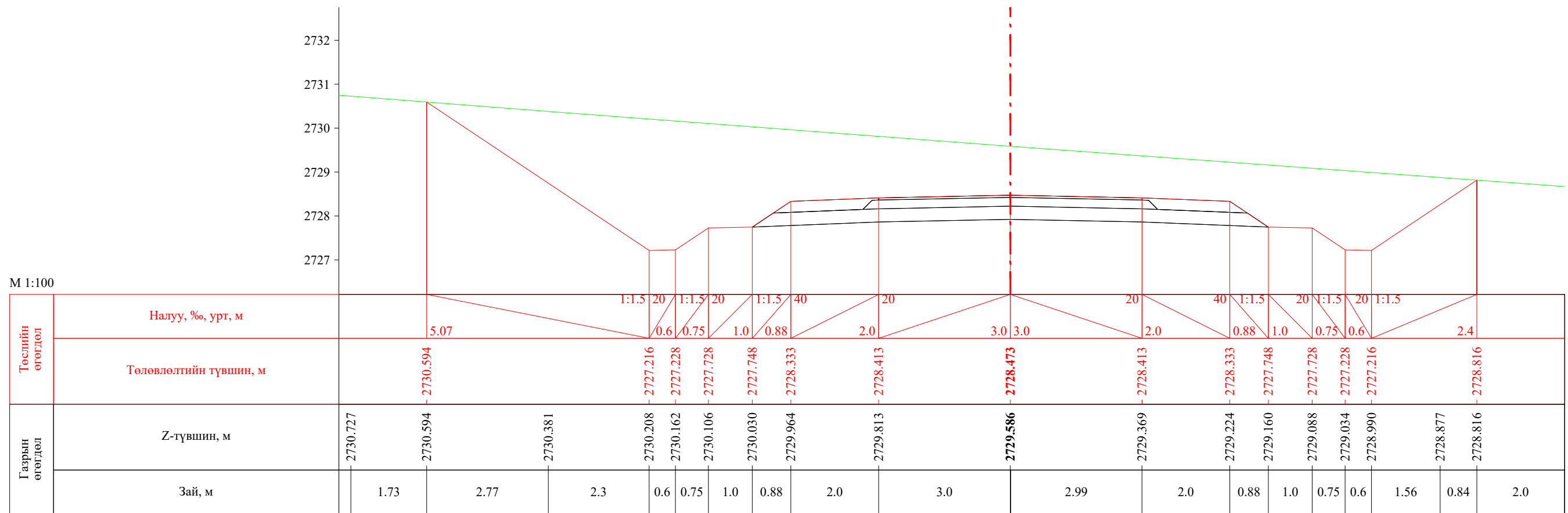

ПК 43+800.00

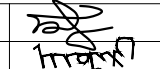
 УБ хот. СБД 8-р хороо, Залуучуудын Өргөн Чөлөө, 13-байр 6 тоот "ГЕО ЗУРАГЛАЛ" ХХК	Баруун босоо тэнхлэгийн авто замаас Ховд аймгийн Мөнххайрхан сум чиглэлийн 63.50км авто замын нарийвчилсан зураг төсөл			ХО		
	Захирал	Ж.Батнасан	 Хөндлөн огтлол	Масштаб: 1/100		
	Зур. Инженер	С.Анударь		Үе шат	Хуудас	Бүх хуудас
	Зур. Инженер	Б.Нэргүй	ЕГ шифр: - 22/06	А3	1430	2080
Шалгасан	Ж.Зориглон	ТГ шифр:	2022.10			

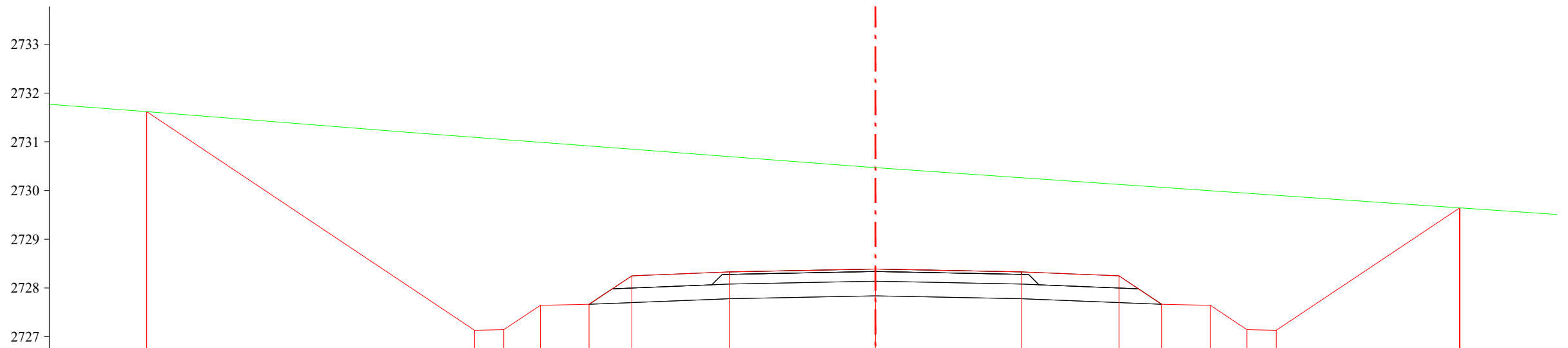

М 1:100

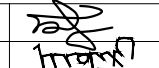

Төслийн өгөгдөл	Налуу, %, урт, м	6.73   1:1.5 20   0.6   0.75   1:1.5 20   1.0   0.88   2.0   3.0 3.0   2.0   40   1:1.5 20   1:1.5 20   0.6   3.77															
	Төлөвлөлтийн түвшин, м	2731.619   2727.132   2727.144   2727.644   2727.664   2728.249   2728.329   2728.389   2728.329   2728.249   2727.664   2727.644   2727.144   2727.132   2729.644															
Газрын өгөгдөл	Z-түвшин, м	2731.627   2731.190   2731.092   2731.046   2730.990   2730.914   2730.847   2730.696   2730.469   2730.263   2730.125   2730.065   2729.996   2729.944   2729.903   2729.670   2729.644															
	Зай, м	1.89   5.43   1.3   0.6   0.75   1.0   0.88   2.0   2.99   3.0   2.0   0.88   1.0   0.75   0.6   3.39   0.38   2.0															

ПК 43+820.00

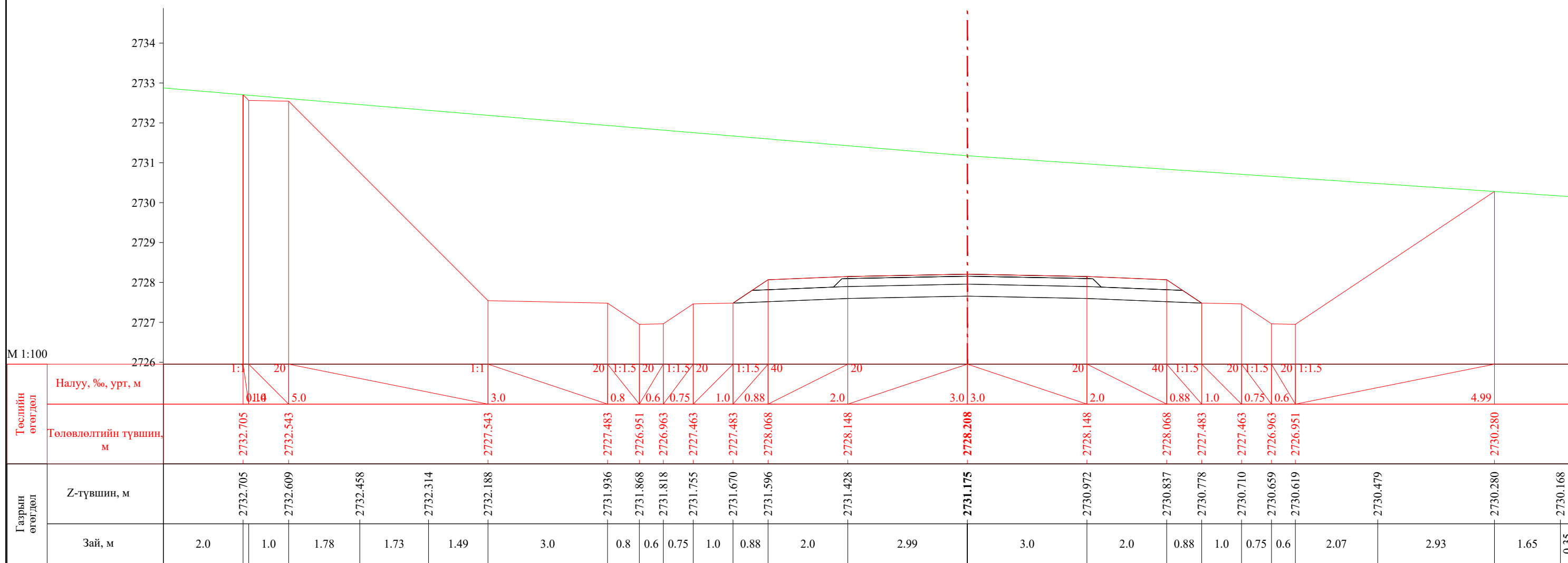
 УБ хот. СБД 8-р хороо, Залуучуудын Өргөн Чөлөө. 13-байр 6 тоот "ГЕО ЗУРАГЛАЛ" ХХК	Баруун босоо тэнхлэгийн авто замаас Ховд аймгийн Мөнххайрхан сум чиглэлийн 63.50км авто замын нарийвчилсан зураг төсөл			ХО		
	Захирал	Ж.Батнасан	 Хөндлөн огтлол	Масштаб: 1/100		
	Зур. Инженер	С.Анударь		Үе шат	Хуудас	Бүх хуудас
	Зур. Инженер	Б.Нэргүй	ЕГ шифр: - 22/06	А3	1431	2080
"ГЕО ЗУРАГЛАЛ" ХХК	Шалгасан	Ж.Зориглон	ТГ шифр:	2022.10		

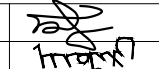

ПК 43+840.00

 УБ хот. СБД 8-р хороо, Залуучуудын Өргөн Чөлөө, 13-байр 6 тоот "ГЕО ЗУРАГЛАЛ" ХХК	Баруун босоо тэнхлэгийн авто замаас Ховд аймгийн Мөнххайрхан сум чиглэлийн 63.50км авто замын нарийвчилсан зураг төсөл			ХО		
	Захирал	Ж.Батнасан	 Хөндлөн огтлол	Масштаб: 1/100		
	Зур. Инженер	С.Анударь		Үе шат	Хуудас	Бүх хуудас
	Зур. Инженер	Б.Нэргүй		А3	1432	2080
Шалгасан	Ж.Зориглон	 ТГ шифр:	ЕГ шифр: - 22/06			2022.10

М 1:100

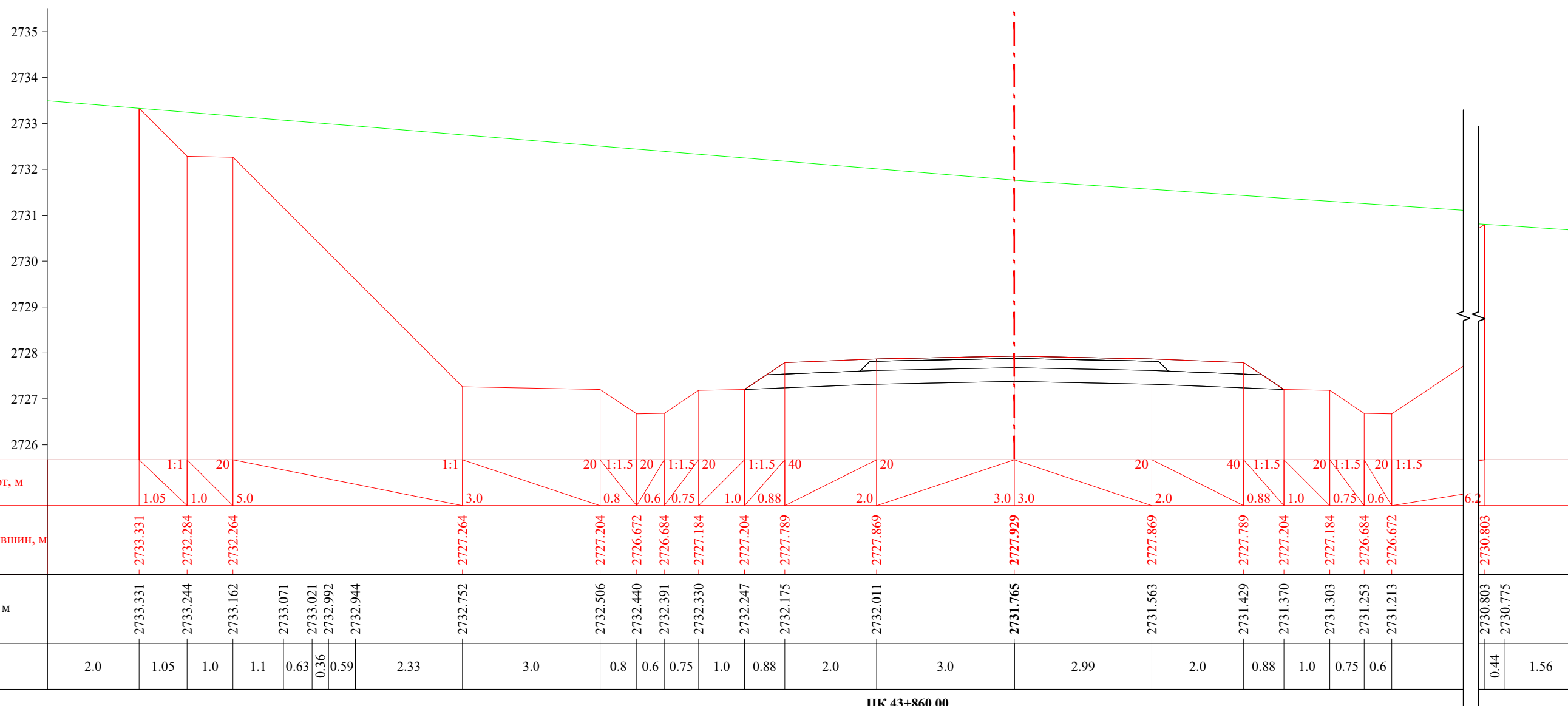

ПК 43+860.00

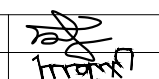
 УБ хот. СБД 8-р хороо, Залуучуудан Өргөн Чөлөө. 13-байр 6 тоот "ГЕО ЗУРАГЛАЛ" ХХК	Баруун босоо тэнхлэгийн авто замаас Ховд аймгийн Мөнххайрхан сум чиглэлийн 63.50км авто замын нарийвчилсан зураг төсөл			ХО		
	Захирал	Ж.Батнасан	 Хөндлөн огтлол	Масштаб: 1/100		
	Зур. Инженер	С.Анударь		Үе шат	Хуудас	Бүх хуудас
	Зур. Инженер	Б.Нэргүй	ЕГ шифр: - 22/06	А3	1433	2080
Шалгасан	Ж.Зориглон	ТГ шифр:	2022.10			

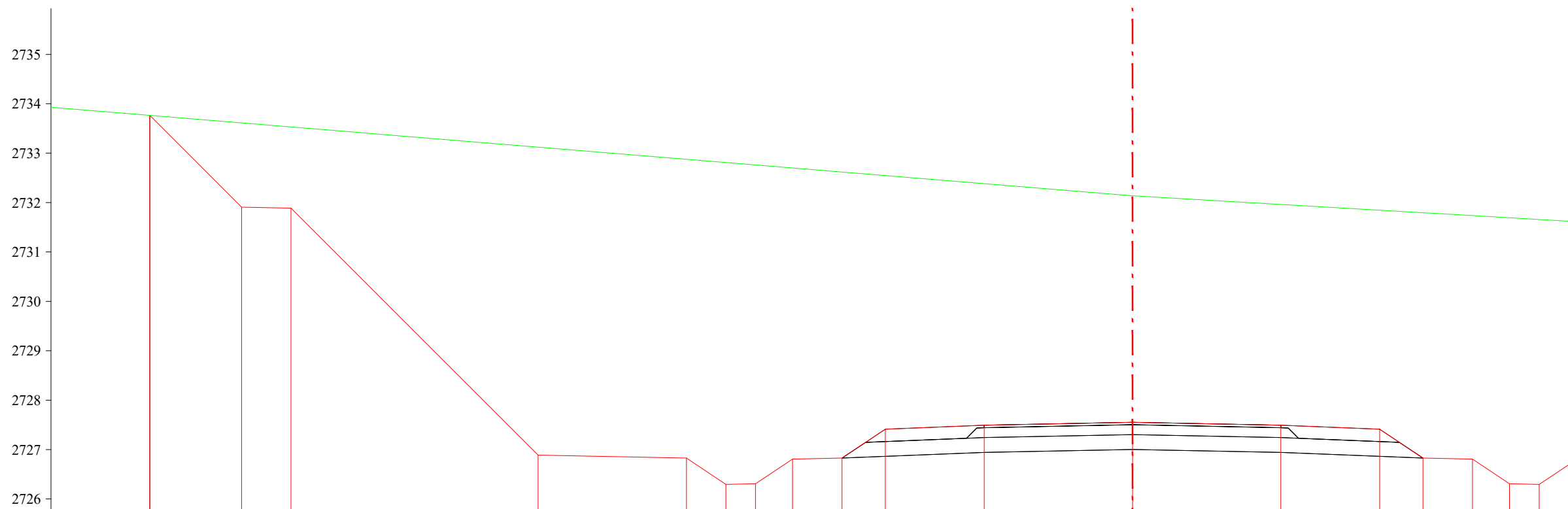

М 1:100

Төслийн өгөгдөл	Налуу, %, урт, м																					
	Төлөвлөлтийн түвшин, м	2733.764	2731.908																			
Газрын өгөгдөл	Z-түвшин, м	2733.764	2733.612	2733.530	2733.431	2733.346	2733.203	2733.121	2732.875	2732.810	2732.761	2732.700	2732.618	2732.546	2732.383	2732.137	2731.962	2731.846	2731.795	2731.736	2731.693	2731.658
	Зай, м	2.0	1.86	1.0	1.2	1.04	1.75	1.01	3.0	0.8	0.6	0.75	1.0	0.88	2.0	3.0	3.0	2.0	0.88	1.0	0.75	0.6

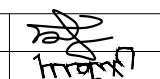

ПК 43+880.00

 УБ хот. СБД 8-р хороо, Залуучуудан Өргөн Чөлөө. 13-байр 6 тоот "ГЕО ЗУРАГЛАЛ" ХХК	Баруун босоо тэнхлэгийн авто замаас Ховд аймгийн Мөнххайрхан сум чиглэлийн 63.50км авто замын нарийвчилсан зураг төсөл			ХО		
	Захирал	Ж.Батнасан	 Хөндлөн огтлол	Масштаб: 1/100		
	Зур. Инженер	С.Анударь		Үе шат	Хуудас	Бүх хуудас
	Зур. Инженер	Б.Нэргүй	ЕГ шифр: - 22/06	А3	1434	2080
Шалгасан	Ж.Зориглон	ТГ шифр:	2022.10			

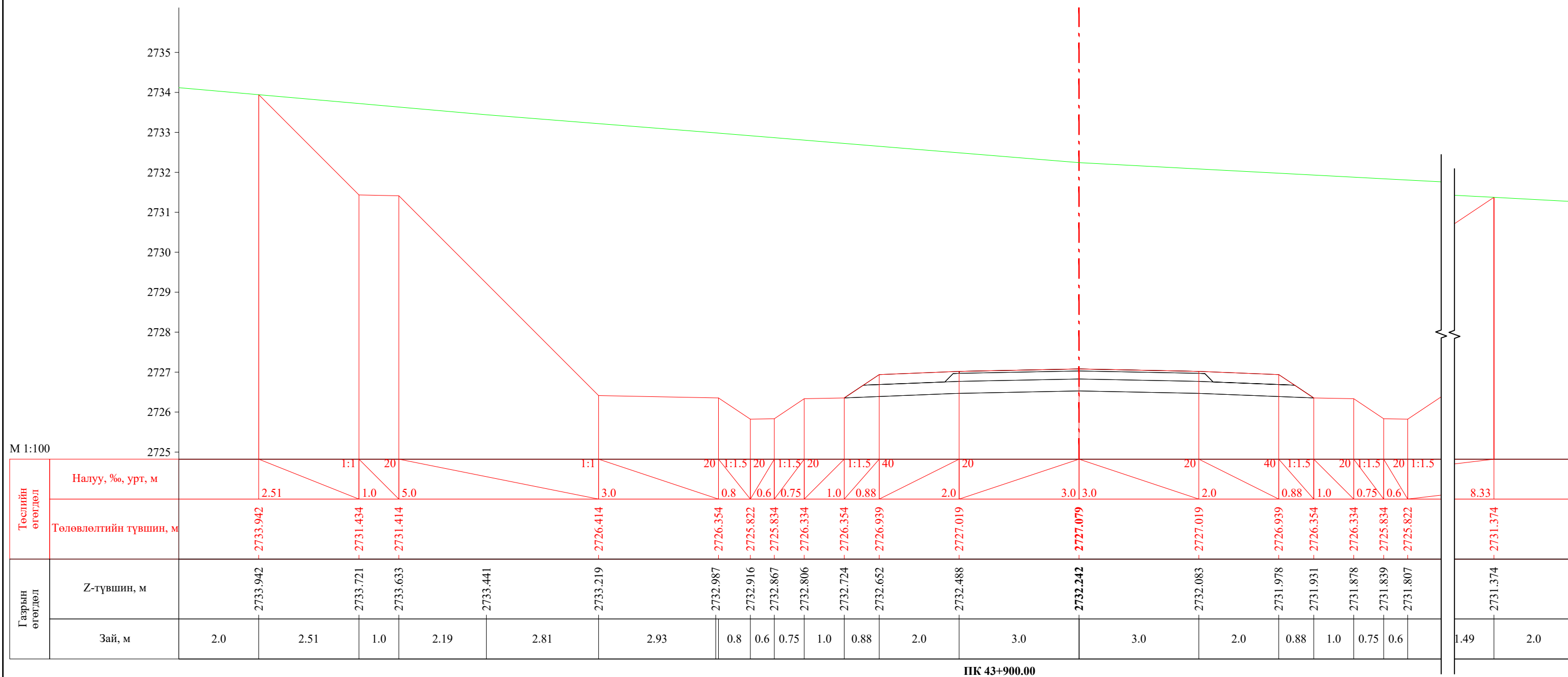

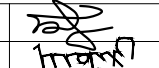

ПК 43+900.00

 УБ хот. СБД 8-р хороо, Залуучуудын Өргөн Чөлөө. 13-байр 6 тоот "ГЕО ЗУРАГЛАЛ" ХХК	Баруун босоо тэнхлэгийн авто замаас Ховд аймгийн Мөнххайрхан сум чиглэлийн 63.50км авто замын нарийвчилсан зураг төсөл			ХО		
	Захирал	Ж.Батнасан	 Хөндлөн огтлол	Масштаб: 1/100		
	Зур. Инженер	С.Анударь		Үе шат	Хуудас	Бүх хуудас
	Зур. Инженер	Б.Нэргүй		А3	1435	2080
	Шалгасан	Ж.Зориглон	 ТГ шифр:	2022.10		

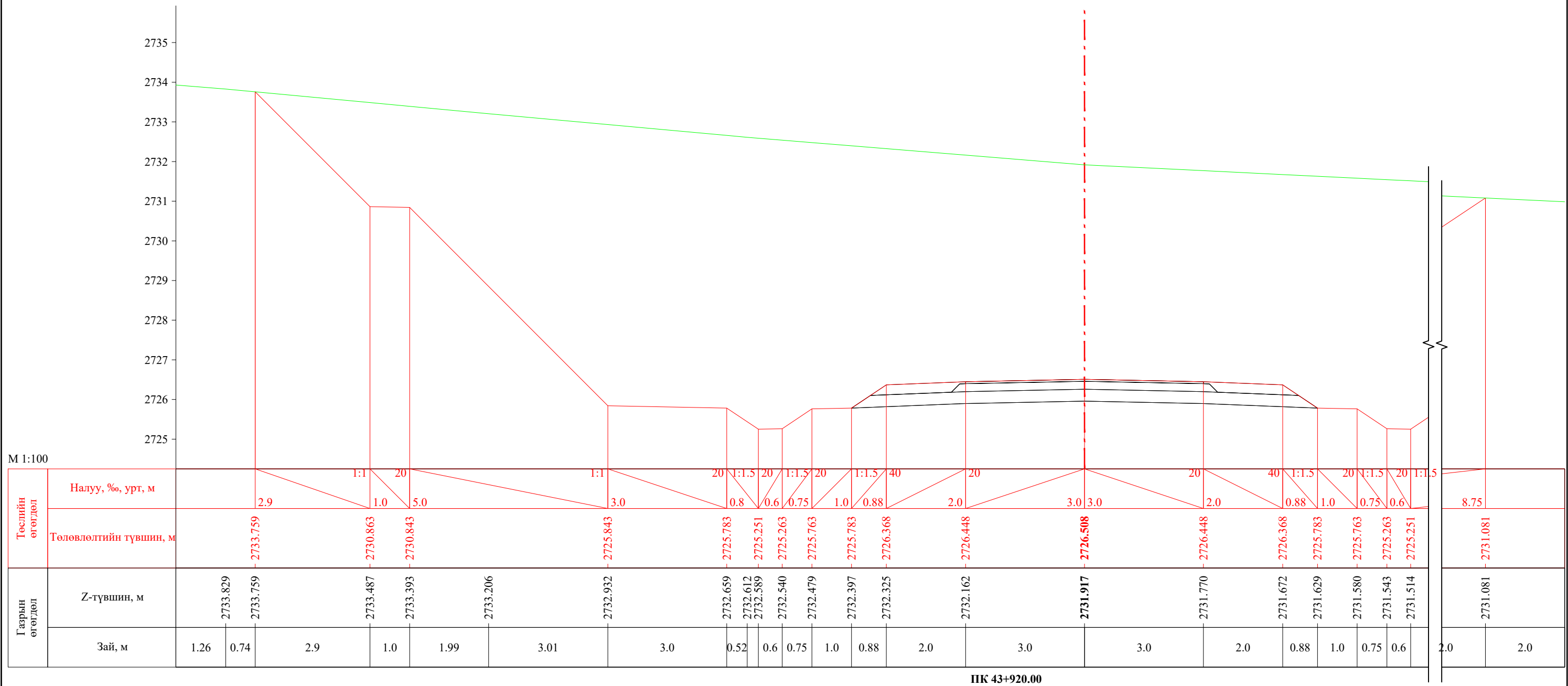

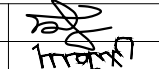

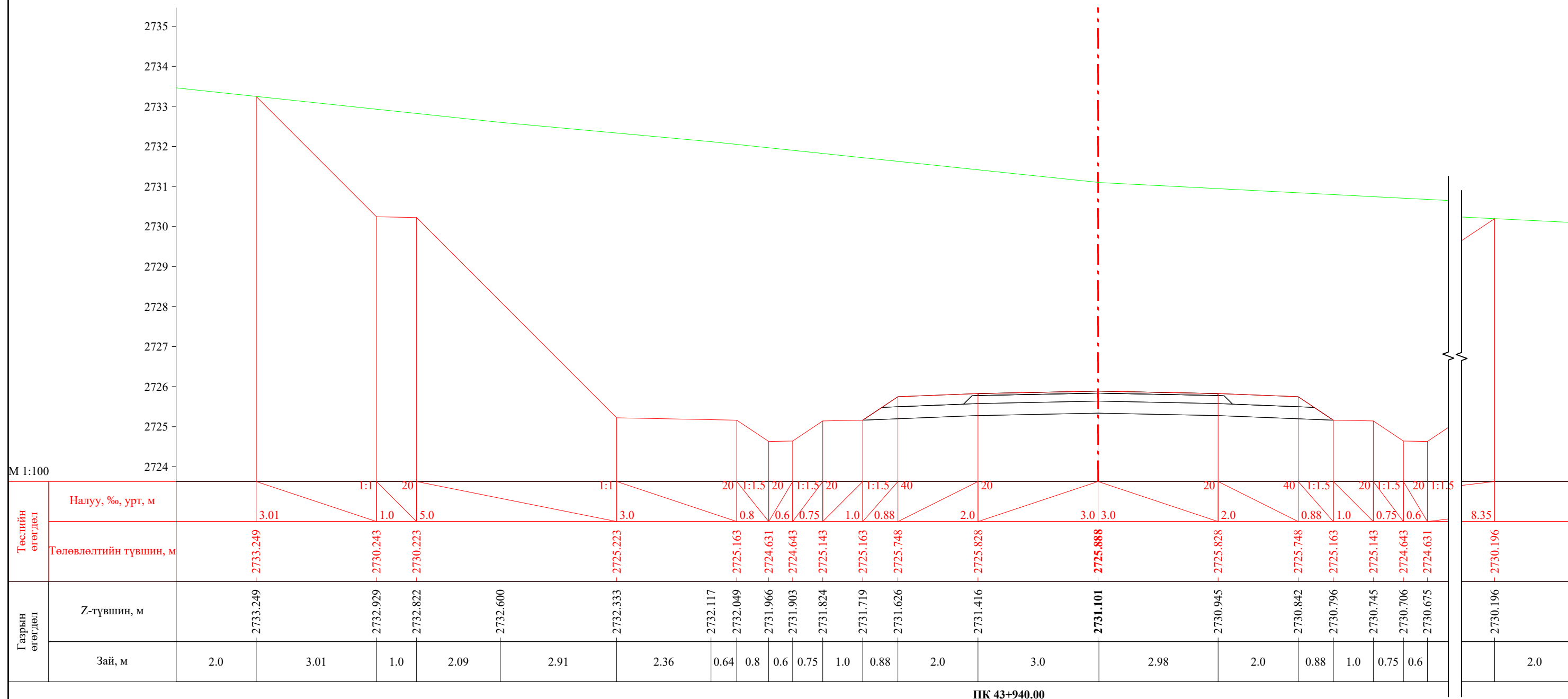

 УБ хот. СБД 8-р хороо, Залуучуудын Өргөн Чөлөө. 13-байр 6 тоот "ГЕО ЗУРАГЛАЛ" ХХК	Баруун босоо тэнхлэгийн авто замаас Ховд аймгийн Мөнххайрхан сум чиглэлийн 63.50км авто замын нарийвчилсан зураг төсөл			ХО		
	Захирал	Ж.Батнасан	 Хөндлөн огтлол	Масштаб: 1/100		
	Зур. Инженер	С.Анударь		Үе шат	Хуудас	Бүх хуудас
	Зур. Инженер	Б.Нэргүй		А3	1436	2080
	Шалгасан	Ж.Зориглон	ЕГ шифр: - 22/06 ТГ шифр:	2022.10		

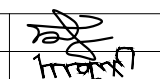

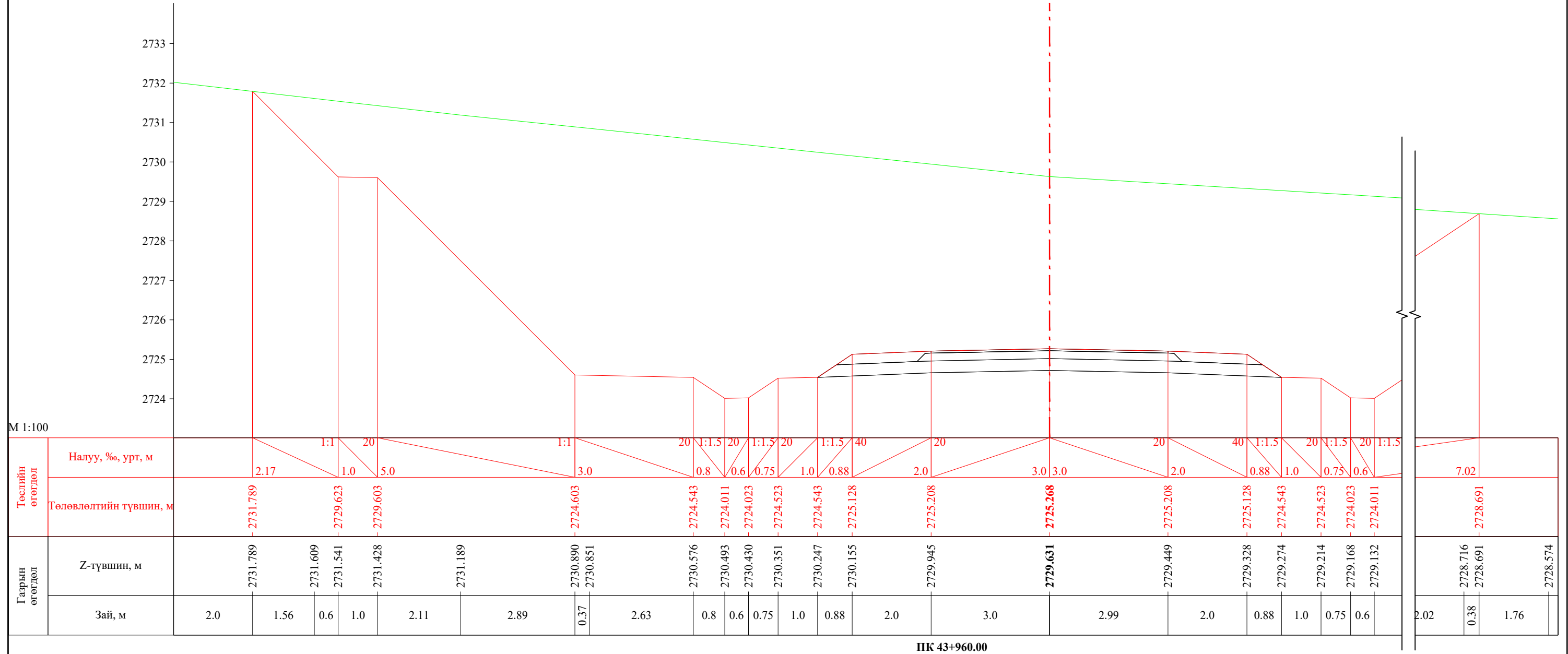
ПК 43+940.00

 УБ хот. СБД 8-р хороо, Залуучуудын Өргөн Чөлөө. 13-байр 6 тоот	Баруун босоо тэнхлэгийн авто замаас Ховд аймгийн Мөнххайрхан сум чиглэлийн 63.50км авто замын нарийвчилсан зураг төсөл			ХО		
	Захирал	Ж.Батнасан	 Хөндлөн огтлол	Масштаб: 1/100		
	Зур. Инженер	С.Анударь		Үе шаг	Хуудас	Бүх хуудас
	Зур. Инженер	Б.Нэргүй		А3	1437	2080
"ГЕО ЗУРАГЛАЛ" ХХК	Шалгасан	Ж.Зориглон	ЕГ шифр: - 22/06 ТГ шифр:	2022.10		

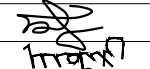
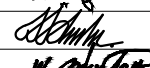

 УБ хот. СБД 8-р хороо, Залуучуудын Өргөн Чөлөө. 13-байр 6 тоот "ГЕО ЗУРАГЛАЛ" ХХК	Баруун босоо тэнхлэгийн авто замаас Ховд аймгийн Мөнххайрхан сум чиглэлийн 63.50км авто замын нарийвчилсан зураг төсөл			ХО				
	Захирал	Ж.Батнасан		Хөндлөн огтлол				
	Зур. Инженер	С.Анударь		Үе шат	Хуудас	Бүх хуудас		
	Зур. Инженер	Б.Нэргүй		ЕГ шифр: - 22/06			А3	1438
Шалгасан	Ж.Зориглон			ТГ шифр:			2022.10	

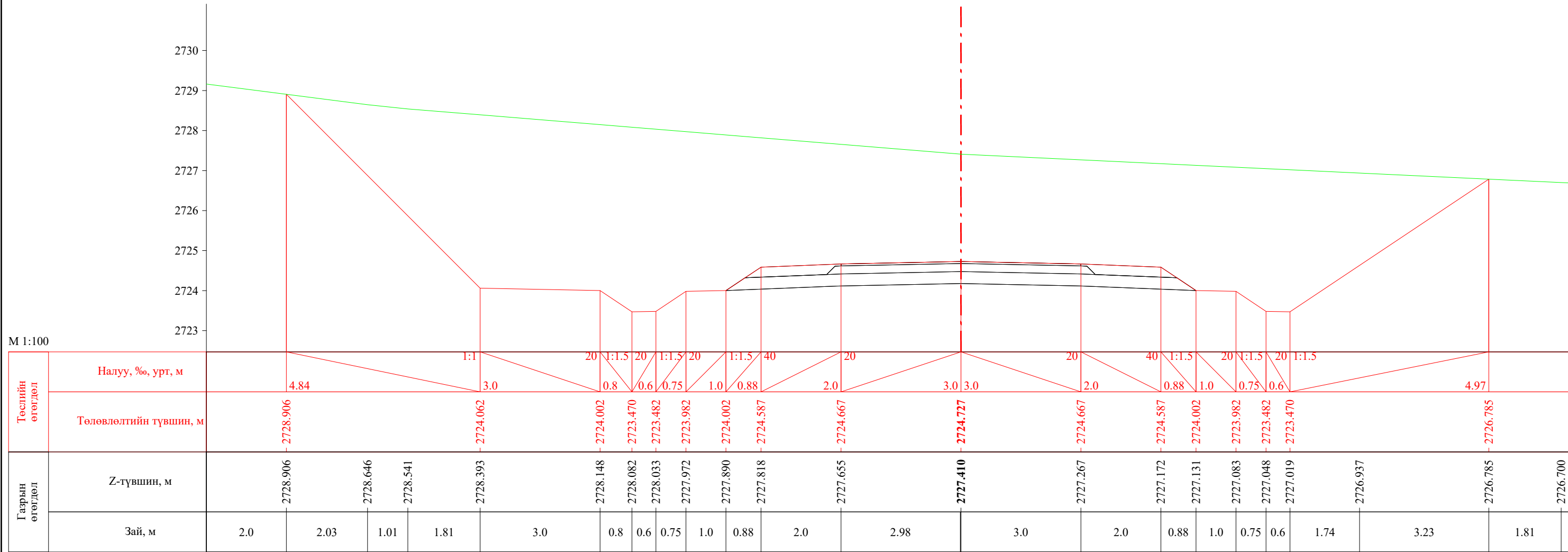

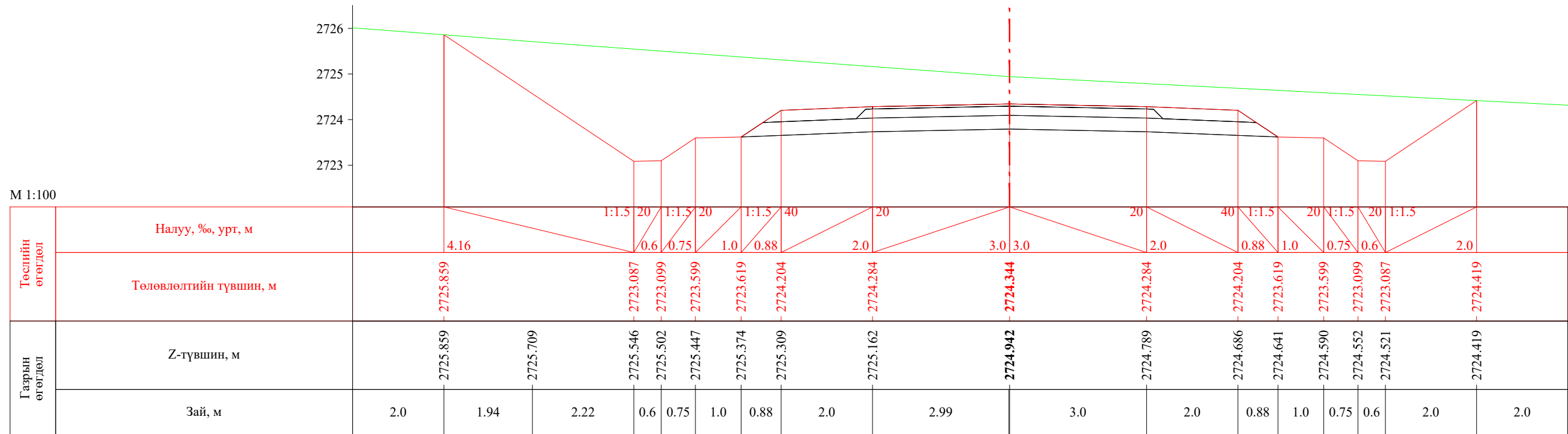

ПК 43+980.00

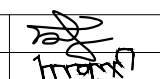

ПК 44+000.00

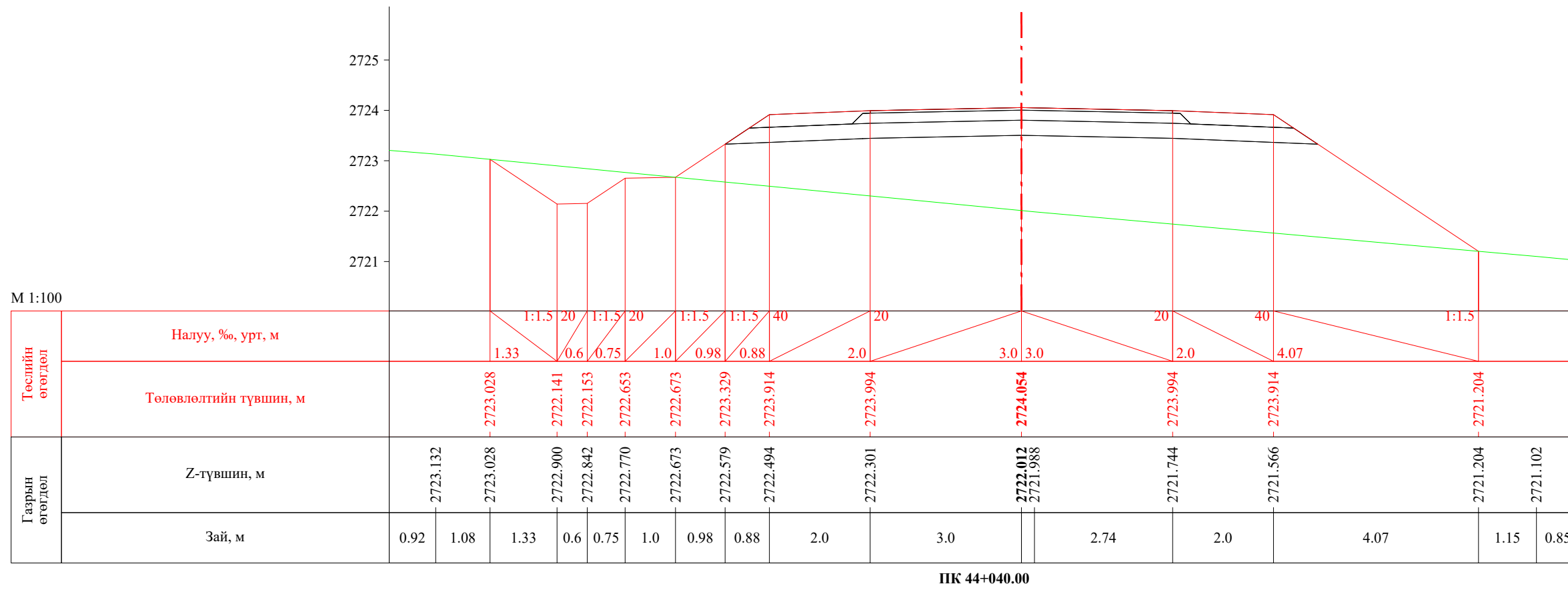
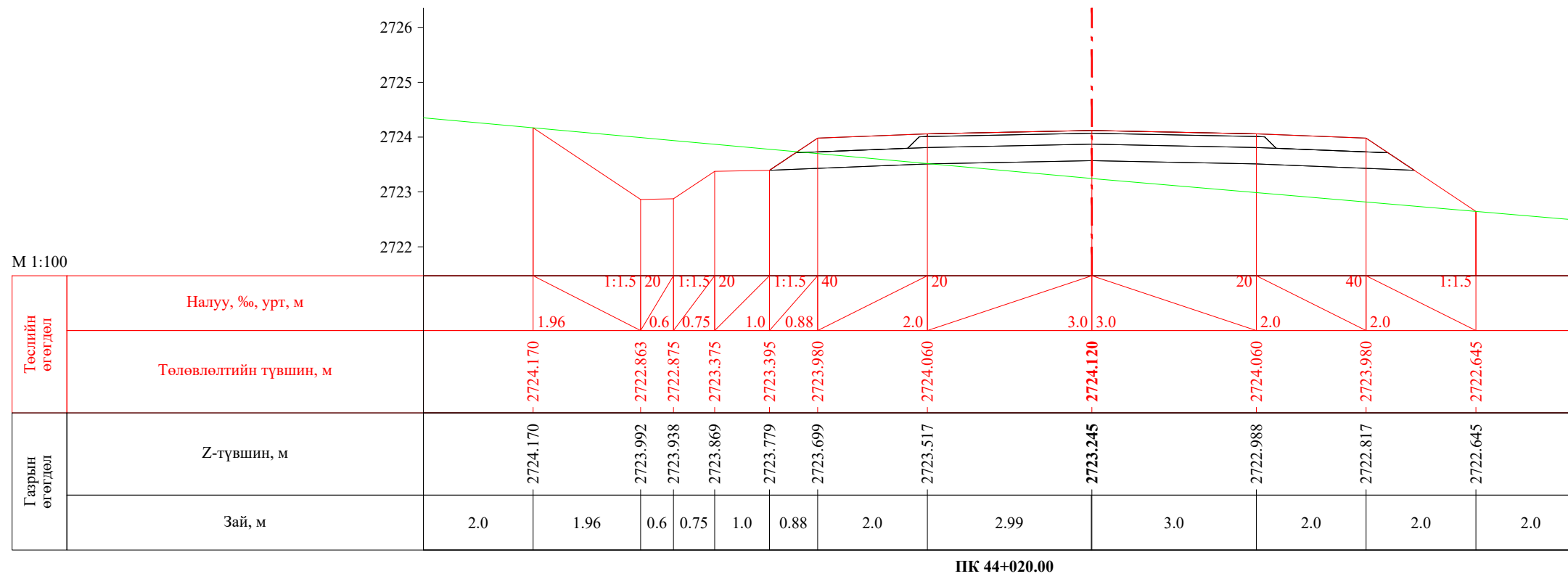
 УБ хот. СБД 8-р хороо, Залуучуудан Өргөн Чөлөө. 13-байр 6 тоот "ГЕО ЗУРАГЛАЛ" ХХК	Баруун босоо тэнхлэгийн авто замаас Ховд аймгийн Мөнххайрхан сум чиглэлийн 63.50км авто замын нарийвчилсан зураг төсөл			ХО		
	Захирал	Ж.Батнасан	 Хөндлөн огтлол	Масштаб: 1/100		
	Зур. Инженер	С.Анударь		Үе шаг	Хуудас	Бүх хуудас
	Зур. Инженер	Б.Нэргүй	ЕГ шифр: - 22/06	А3	1439	2080
Шалгасан	Ж.Зориглон	ТГ шифр:	2022.10			

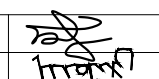
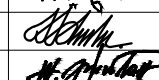

 УБ хот, СБД 8-р хороо, Залуучуудан Өргөн Чөлөө, 13-байр 6 тоот "ГЕО ЗУРАГЛАЛ" ХХК	Баруун босоо тэнхлэгийн авто замаас Ховд аймгийн Мөнххайрхан сум чиглэлийн 63.50км авто замын нарийвчилсан зураг төсөл			ХО		
	Захирал	Ж.Батнасан		Хөндлөн огтлол		
	Зур. Инженер	С.Анударь				
	Зур. Инженер	Б.Нэргүй		ЕГ шифр: - 22/06		
Шалгасан	Ж.Зориглон	ТГ шифр:				
			Масштаб: 1/100			
			Үе шат	Хуудас	Бүх хуудас	
			А3	1440	2080	
			2022.10			

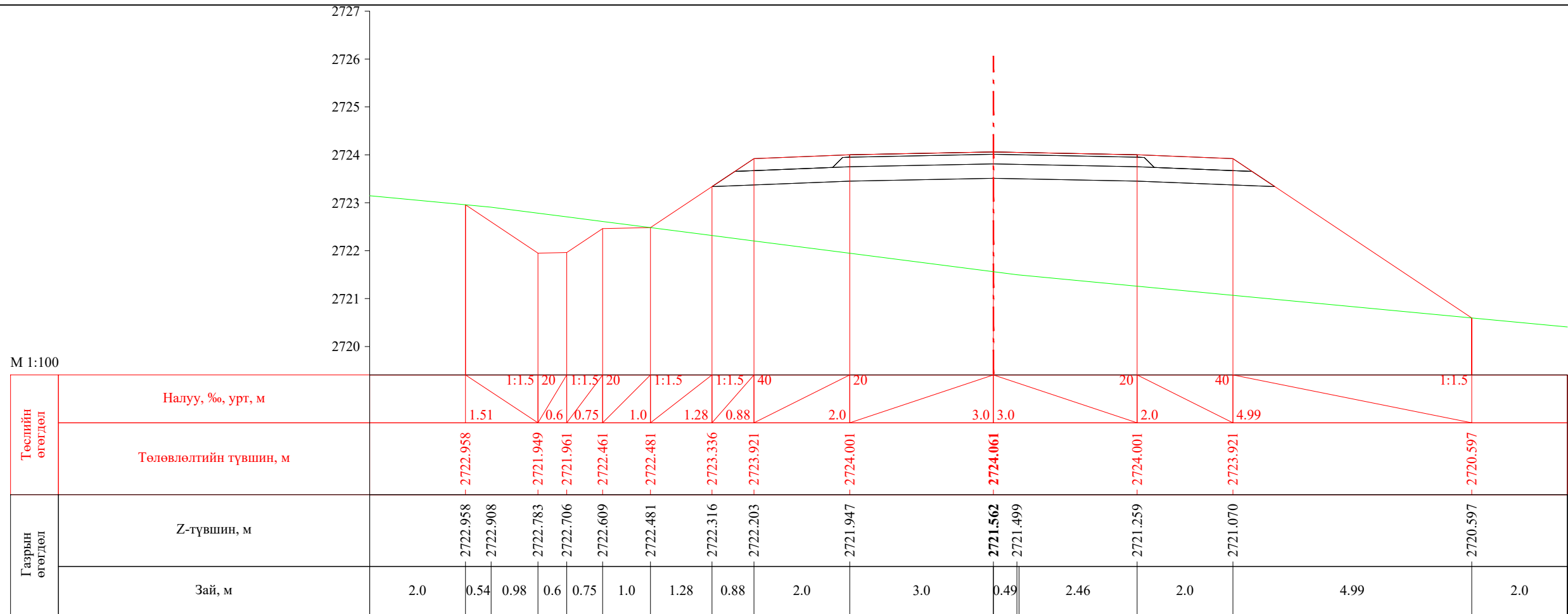

ПК 44+044.50

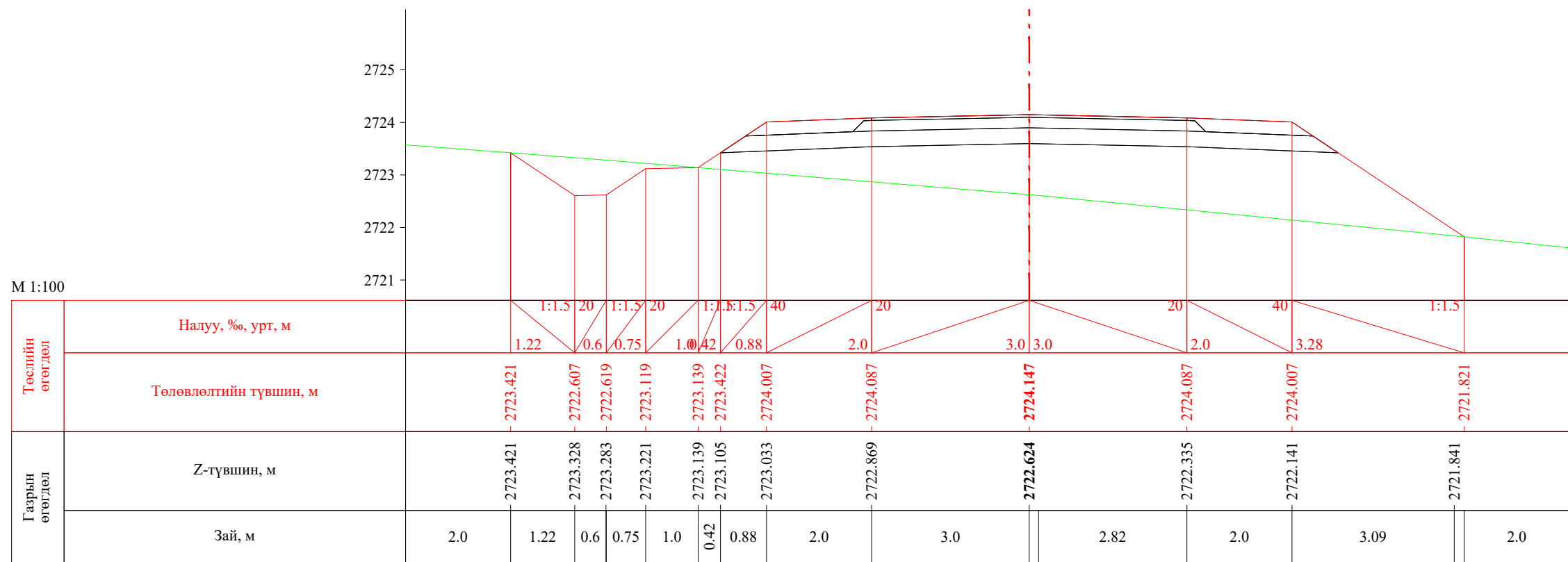

ПК 44+060.00

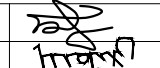
 УБ хот. СБД 8-р хороо, Залуучуудын Өргөн Чөлөө. 13-байр 6 тоот "ГЕО ЗУРАГЛАЛ" ХХК	Баруун босоо тэнхлэгийн авто замаас Ховд аймгийн Мөнххайрхан сум чиглэлийн 63.50км авто замын нарийвчилсан зураг төсөл			ХО		
	Захирал	Ж.Батнасан	 Хөндлөн огтлол	Масштаб: 1/100		
	Зур. Инженер	С.Анударь		Үе шат	Хуудас	Бүх хуудас
	Зур. Инженер	Б.Нэргүй	ЕГ шифр: - 22/06	А3	1441	2080
Шалгасан	Ж.Зориглон	ТГ шифр:	2022.10			

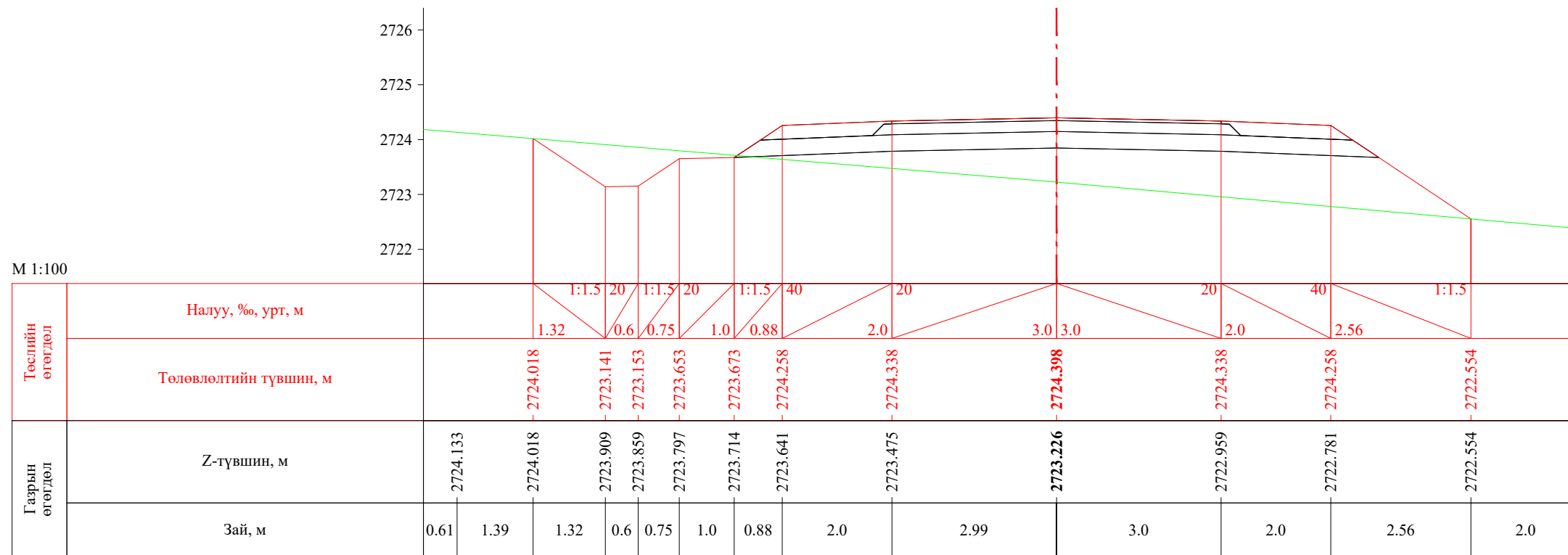

ПК 44+080.00

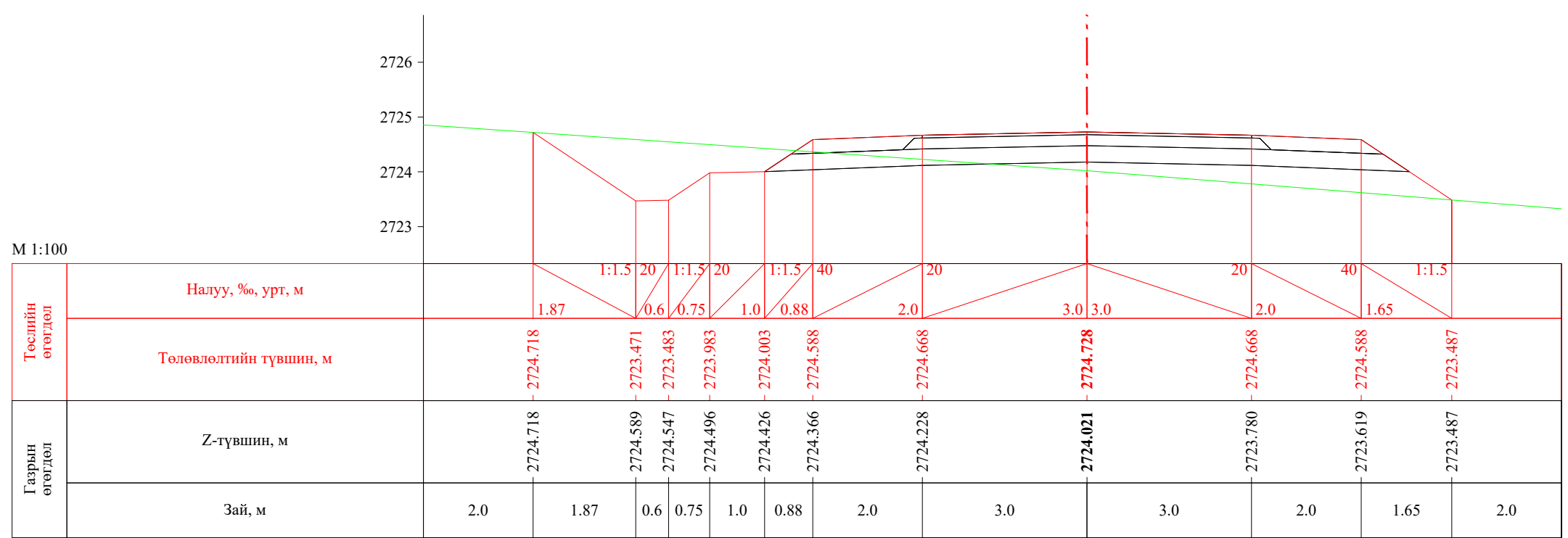

ПК 44+100.00

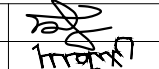
 УБ хот. СБД 8-р хороо, Залуучуудын Өргөн Чөлөө. 13-байр 6 тоот "ГЕО ЗУРАГЛАЛ" ХХК	Баруун босоо тэнхлэгийн авто замаас Ховд аймгийн Мөнххайрхан сум чиглэлийн 63.50км авто замын нарийвчилсан зураг төсөл			ХО		
	Захирал	Ж.Батнасан	 Хөндлөн огтлол	Масштаб: 1/100		
	Зур. Инженер	С.Анударь		Үе шат	Хуудас	Бүх хуудас
	Зур. Инженер	Б.Нэргүй	ЕГ шифр: - 22/06	А3	1442	2080
Шалгасан	Ж.Зориглон	ТГ шифр:	2022.10			



М 1:100

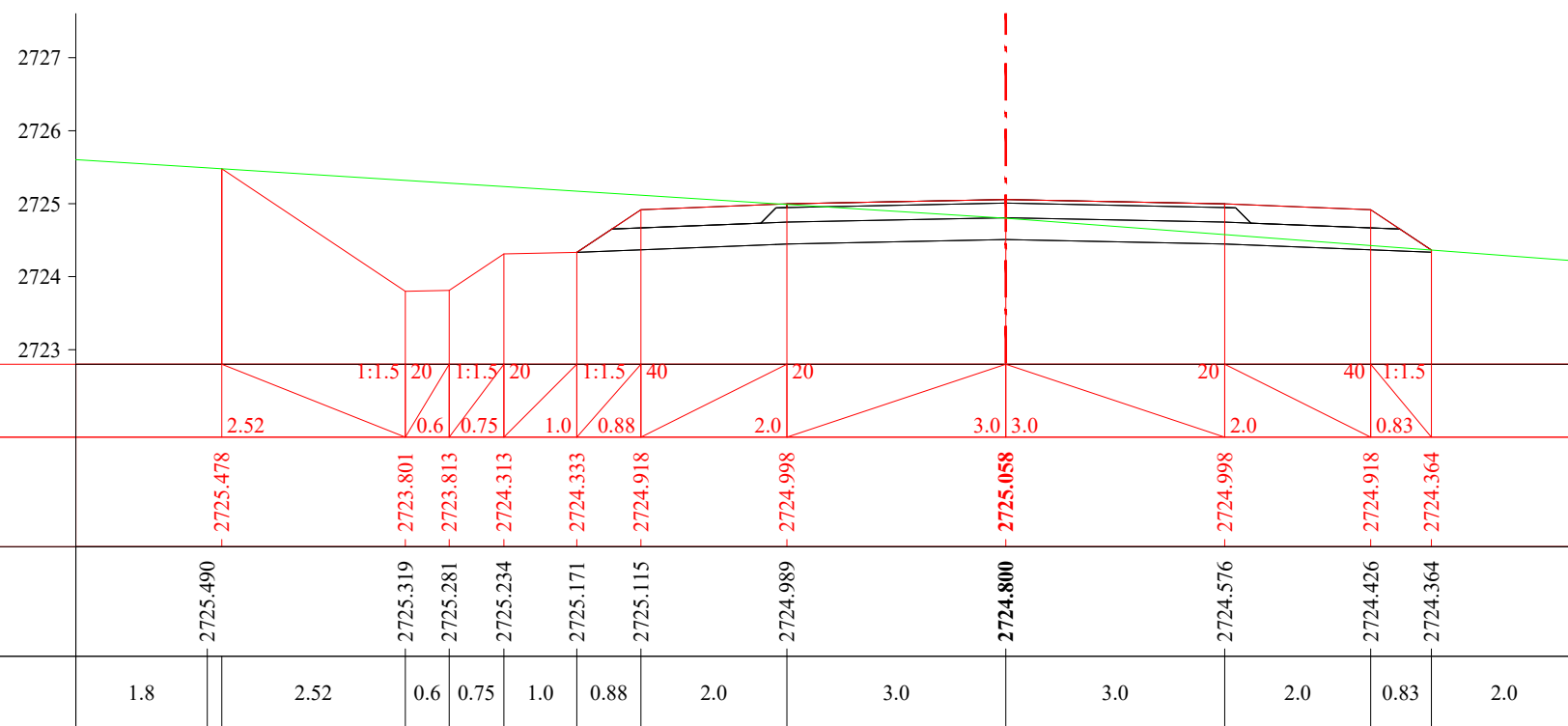

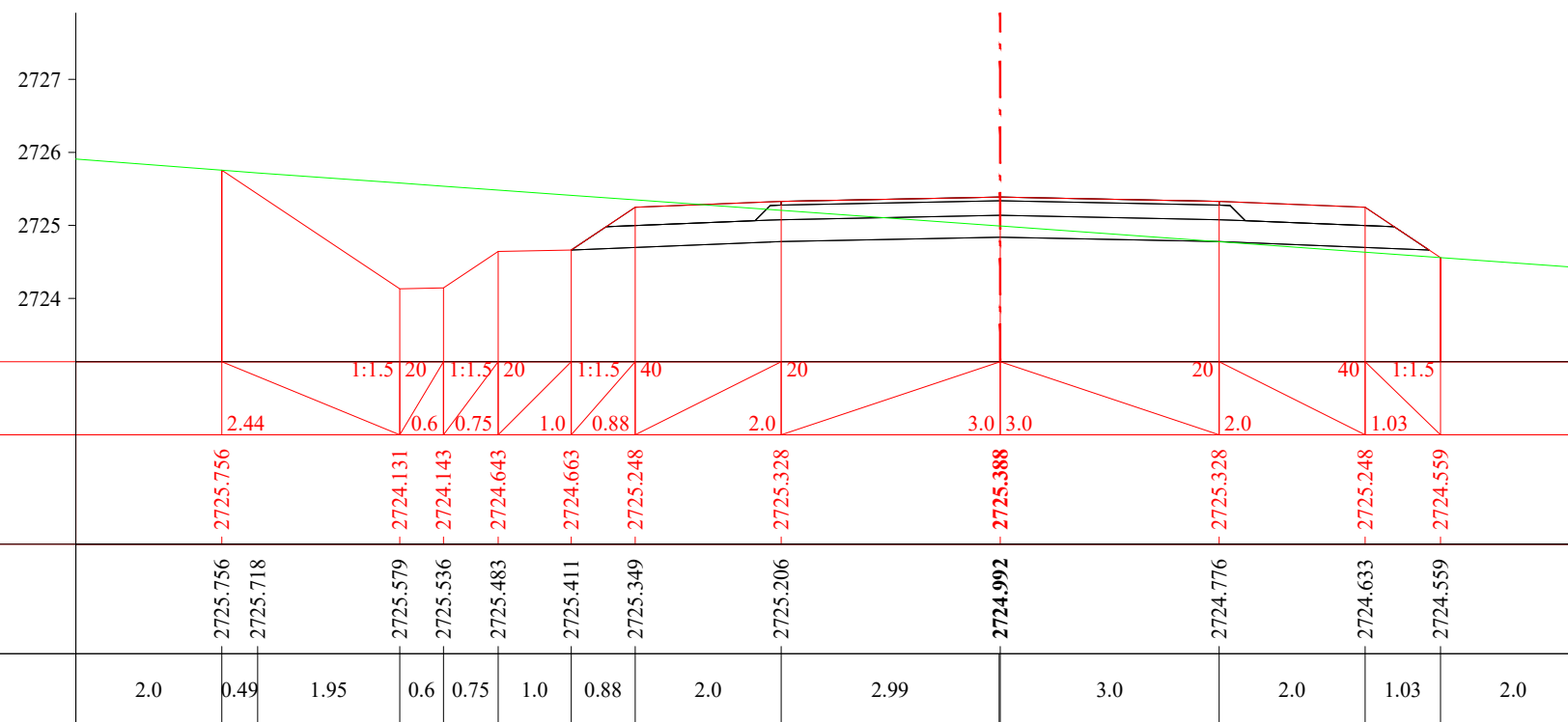

ПК 44+120.00

М 1:100

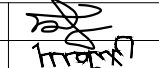
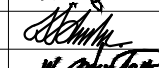

ПК 44+140.00

 УБ хот. СБД 8-р хороо, Залуучуудын Өргөн Чөлөө. 13-байр 6 тоот "ГЕО ЗУРАГЛАЛ" ХХК	Баруун босоо тэнхлэгийн авто замаас Ховд аймгийн Мөнххайрхан сум чиглэлийн 63.50км авто замын нарийвчилсан зураг төсөл			ХО		
	Захирал	Ж.Батнасан	 Хөндлөн огтлол	Масштаб: 1/100		
	Зур. Инженер	С.Анударь		Үе шат	Хуудас	Бүх хуудас
	Зур. Инженер	Б.Нэргүй	 ЕГ шифр: - 22/06	А3	1443	2080
	Шалгасан	Ж.Зориглон	 ТГ шифр:	2022.10		

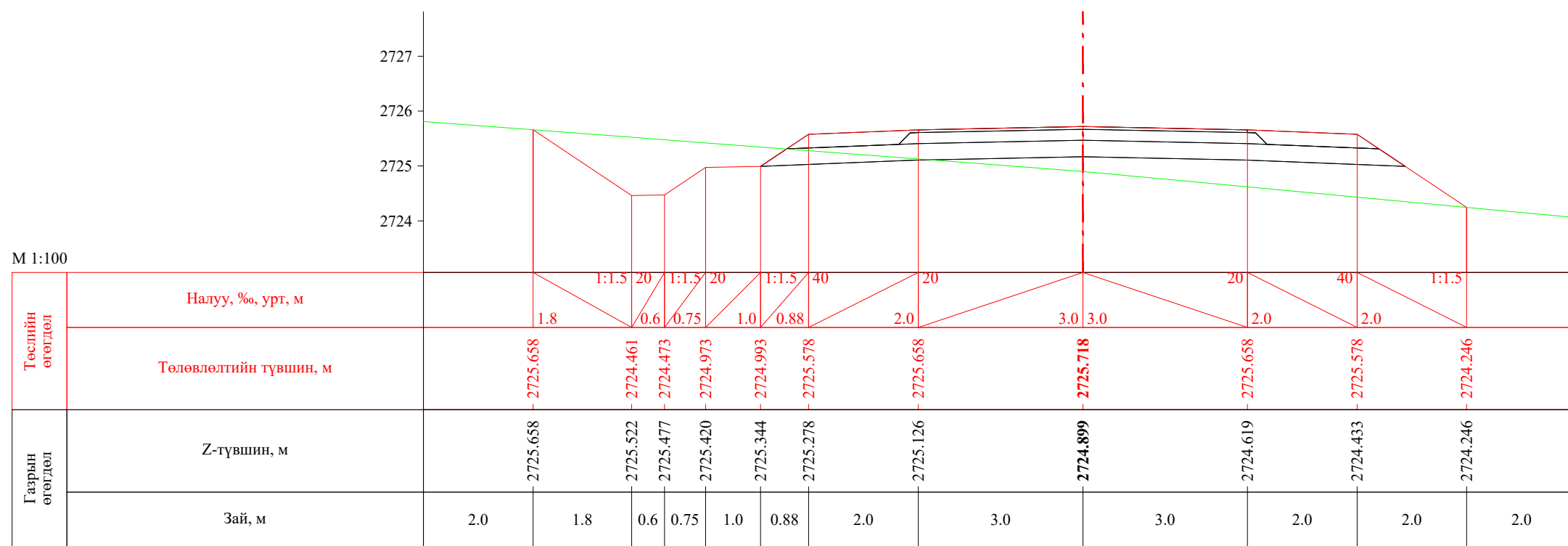

ПК 44+160.00

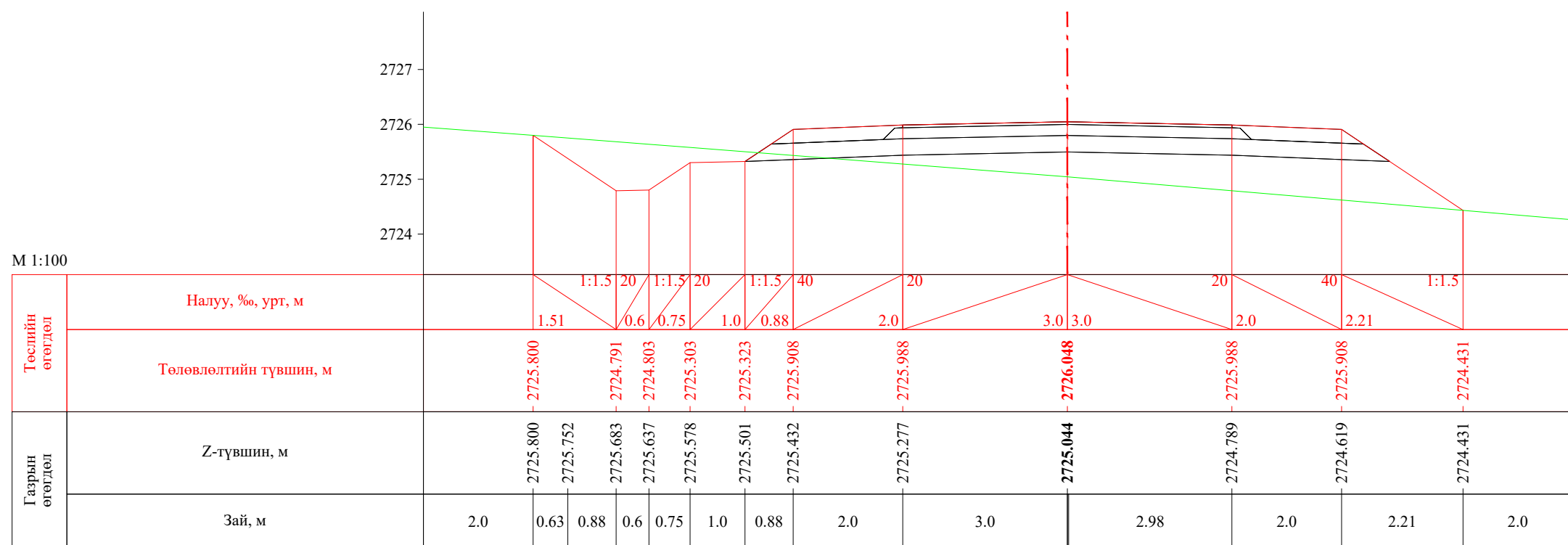

ПК 44+180.00

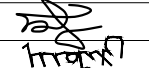
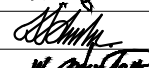

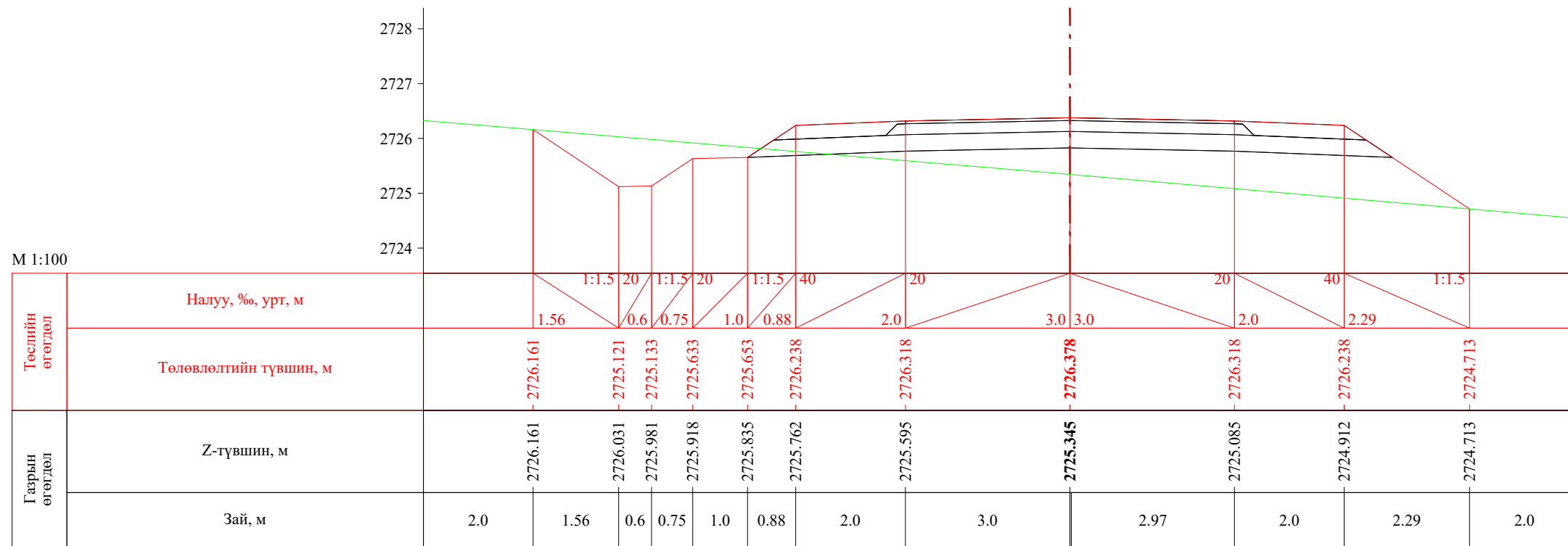
 УБ хот, СБД 8-р хороо, Залуучуудын Өргөн Чөлөө, 13-байр 6 тоот "ГЕО ЗУРАГЛАЛ" ХХК	Баруун босоо тэнхлэгийн авто замаас Ховд аймгийн Мөнххайрхан сум чиглэлийн 63.50км авто замын нарийвчилсан зураг төсөл			ХО		
	Захирал	Ж.Батнасан	 Хөндлөн огтлол	Масштаб: 1/100		
	Зур. Инженер	С.Анударь		Үе шат	Хуудас	Бүх хуудас
	Зур. Инженер	Б.Нэргүй	 ЕГ шифр: - 22/06	А3	1444	2080
Шалгасан	Ж.Зориглон	ТГ шифр:		2022.10		

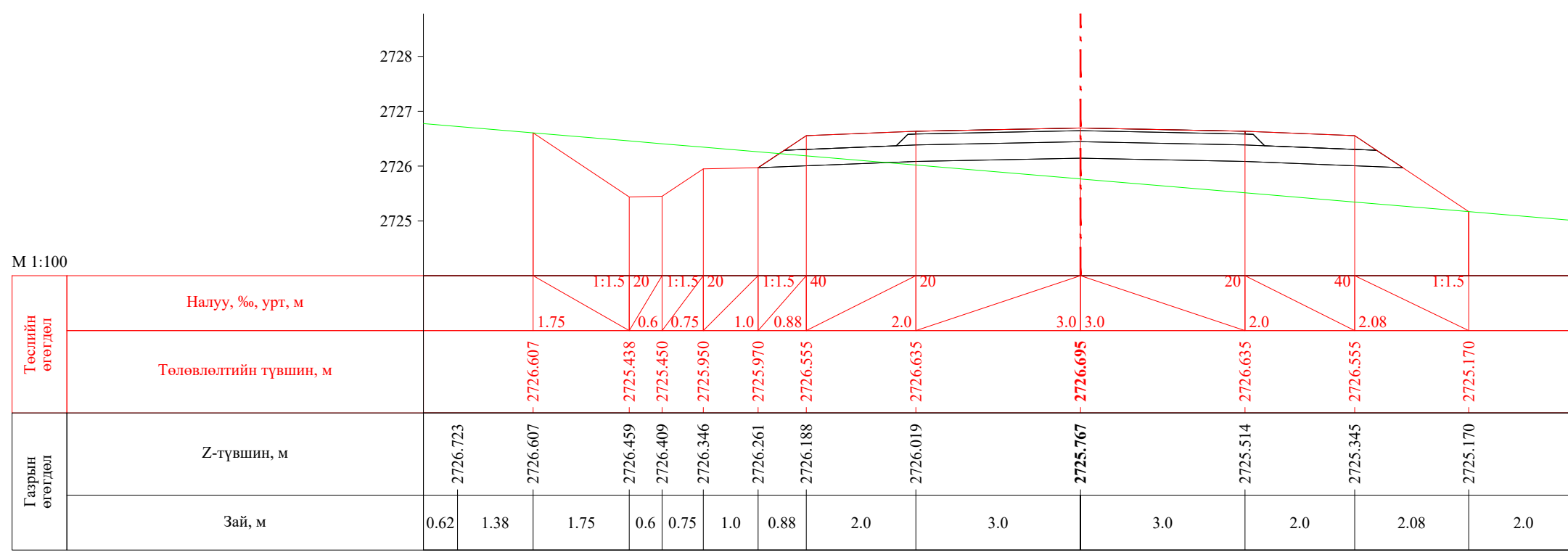

ПК 44+200.00

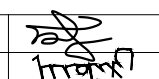
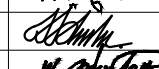

ПК 44+220.00

 УБ хот. СБД 8-р хороо, Залуучуудан Өргөн Чөлөө. 13-байр 6 тоот "ГЕО ЗУРАГЛАЛ" ХХК	Баруун босоо тэнхлэгийн авто замаас Ховд аймгийн Мөнххайрхан сум чиглэлийн 63.50км авто замын нарийвчилсан зураг төсөл			ХО				
	Захирал	Ж.Батнасан	  	Хөндлөн огтлол				
	Зур. Инженер	С.Анударь		Масштаб: 1/100				
	Зур. Инженер	Б.Нэргүй		Үе шат	Хуудас	Бүх хуудас		
Шалгасан	Ж.Зориглон	ЕГ шифр: - 22/06			А3	1445	2080	
			ТГ шифр:			2022.10		

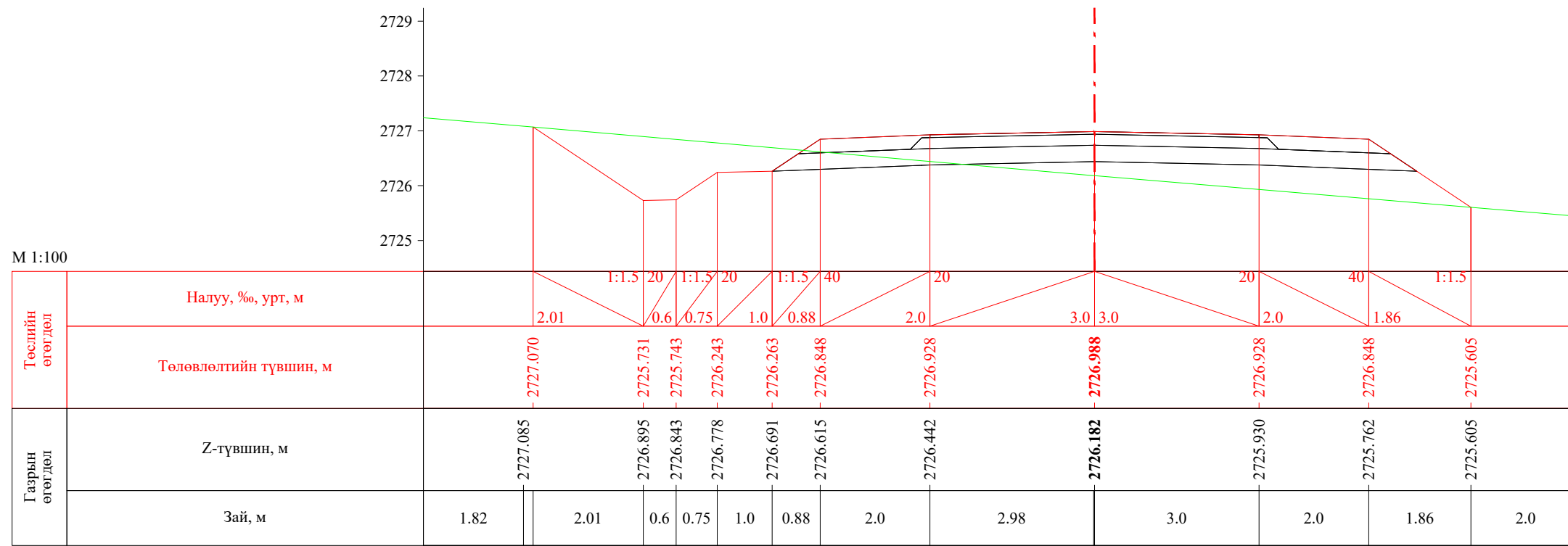

ПК 44+240.00

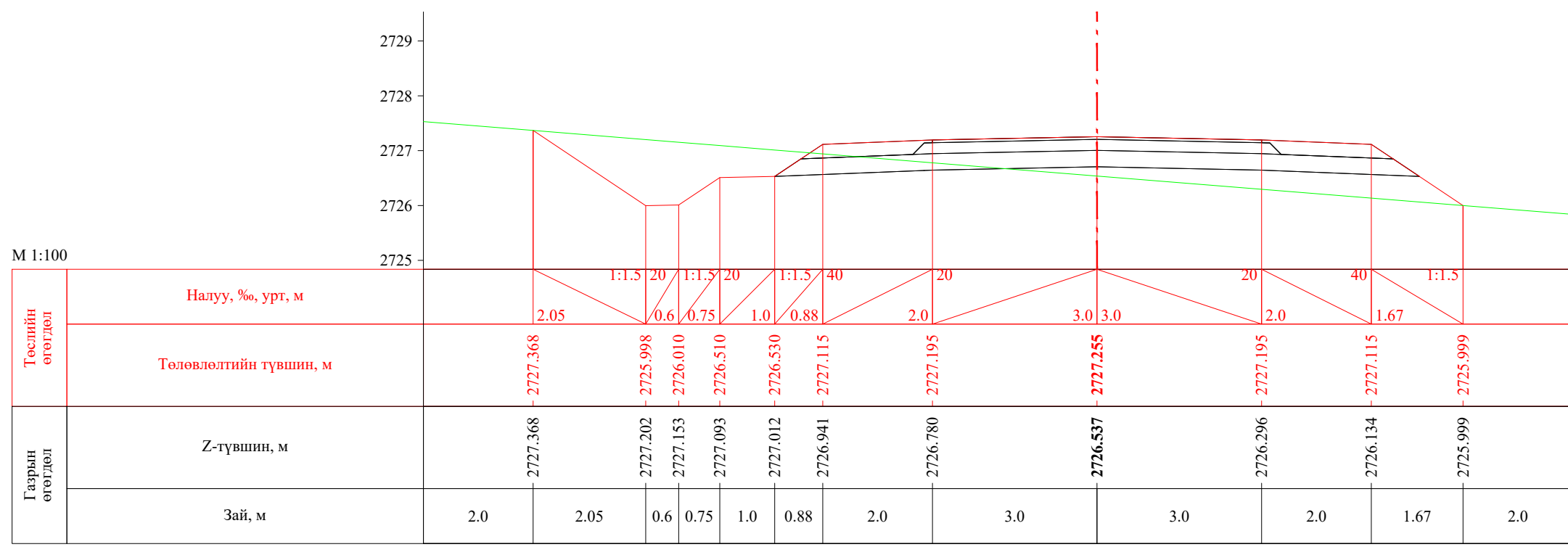

ПК 44+260.00

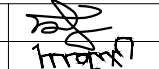
 УБ хот, СБД 8-р хороо, Залуучуудын Өргөн Чөлөө, 13-байр 6 тоот "ГЕО ЗУРАГЛАЛ" ХХК	Баруун босоо тэнхлэгийн авто замаас Ховд аймгийн Мөнххайрхан сум чиглэлийн 63.50км авто замын нарийвчилсан зураг төсөл			ХО		
	Захирал	Ж.Батнасан	 Хөндлөн огтлол	Масштаб: 1/100		
	Зур. Инженер	С.Анударь		Үе шат	Хуудас	Бүх хуудас
	Зур. Инженер	Б.Нэргүй	ЕГ шифр: - 22/06	А3	1446	2080
Шалгасан	Ж.Зориглон	ТГ шифр:	2022.10			

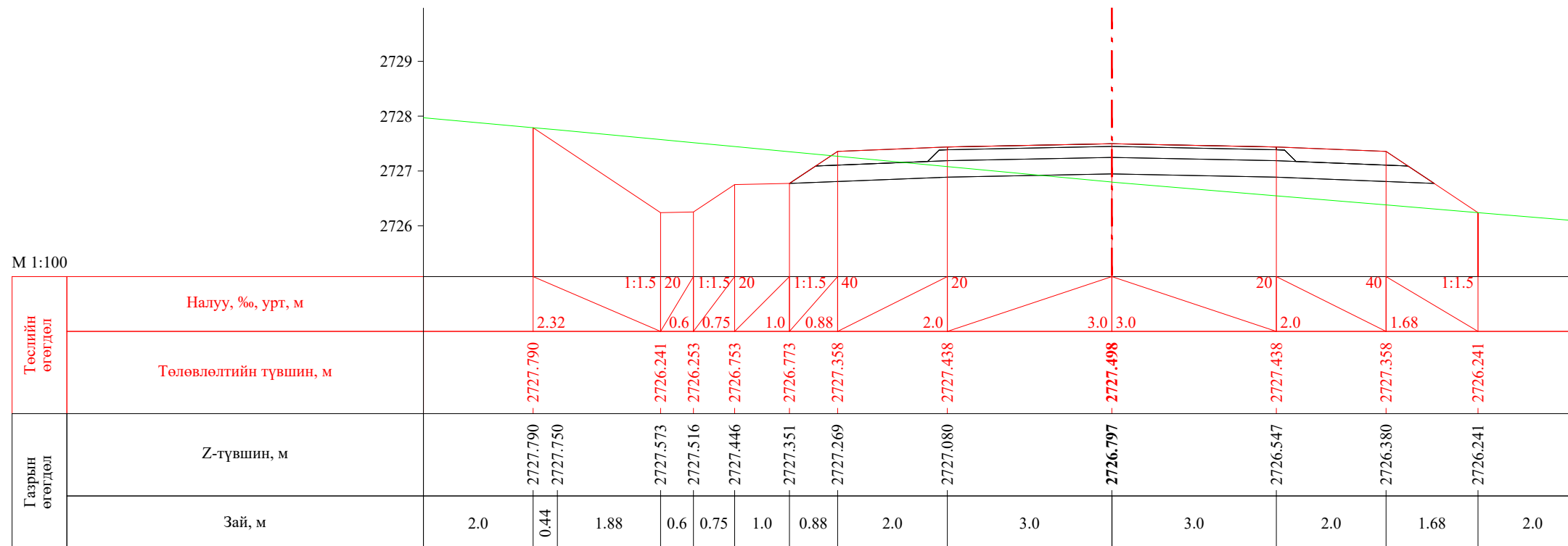

ПК 44+280.00

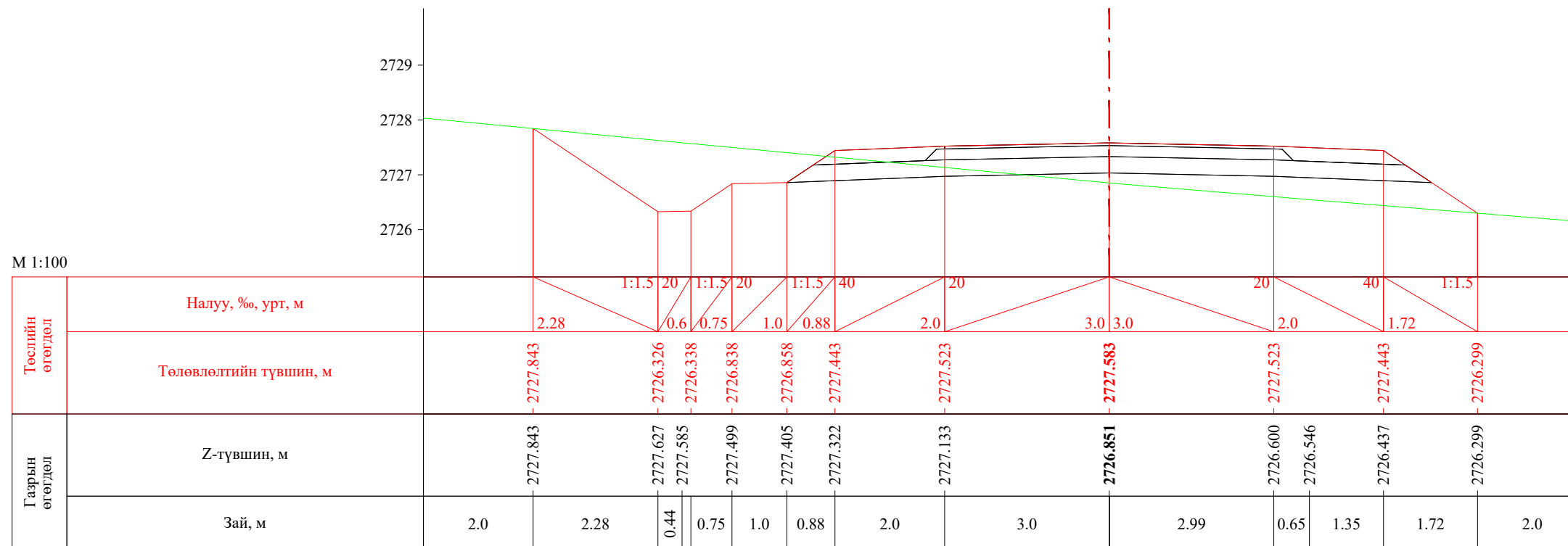

ПК 44+287.53

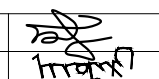
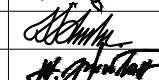
 УБ хот, СБД 8-р хороо, Залуучуудан Өргөн Чөлөө, 13-байр 6 тоот	Баруун босоо тэнхлэгийн авто замаас Ховд аймгийн Мөнххайрхан сум чиглэлийн 63.50км авто замын нарийвчилсан зураг төсөл			ХО		
	Захирал	Ж.Батнасан		Хөндлөн огтлол		
	Зур. Инженер	С.Анударь				
	Зур. Инженер	Б.Нэргүй		ЕГ шифр: - 22/06		
"ГЕО ЗУРАГЛАЛ" ХХК	Шалгасан	Ж.Зориглон		ТГ шифр:		
				Масштаб: 1/100		
				Үе шат	Хуудас	Бүх хуудас
				А3	1447	2080
				2022.10		



М 1:100

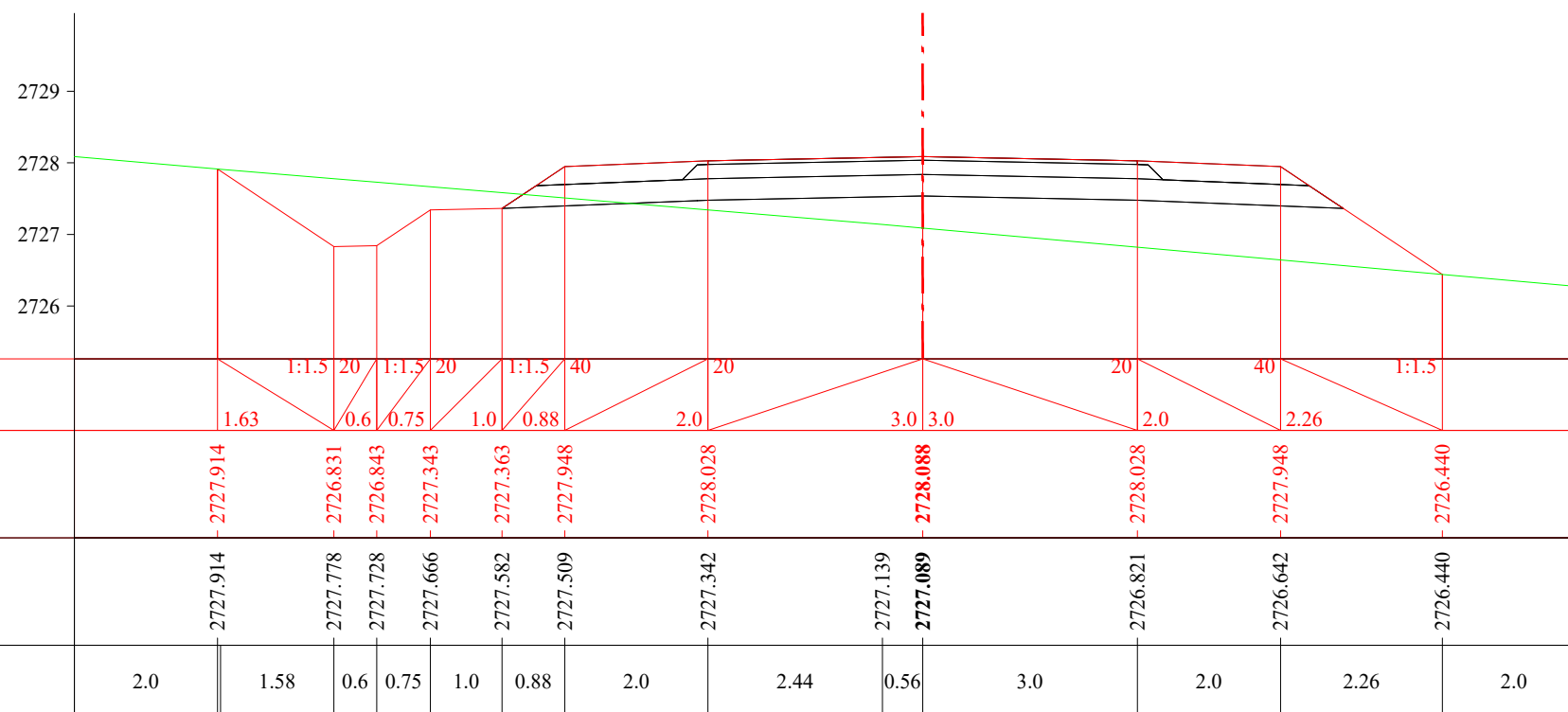

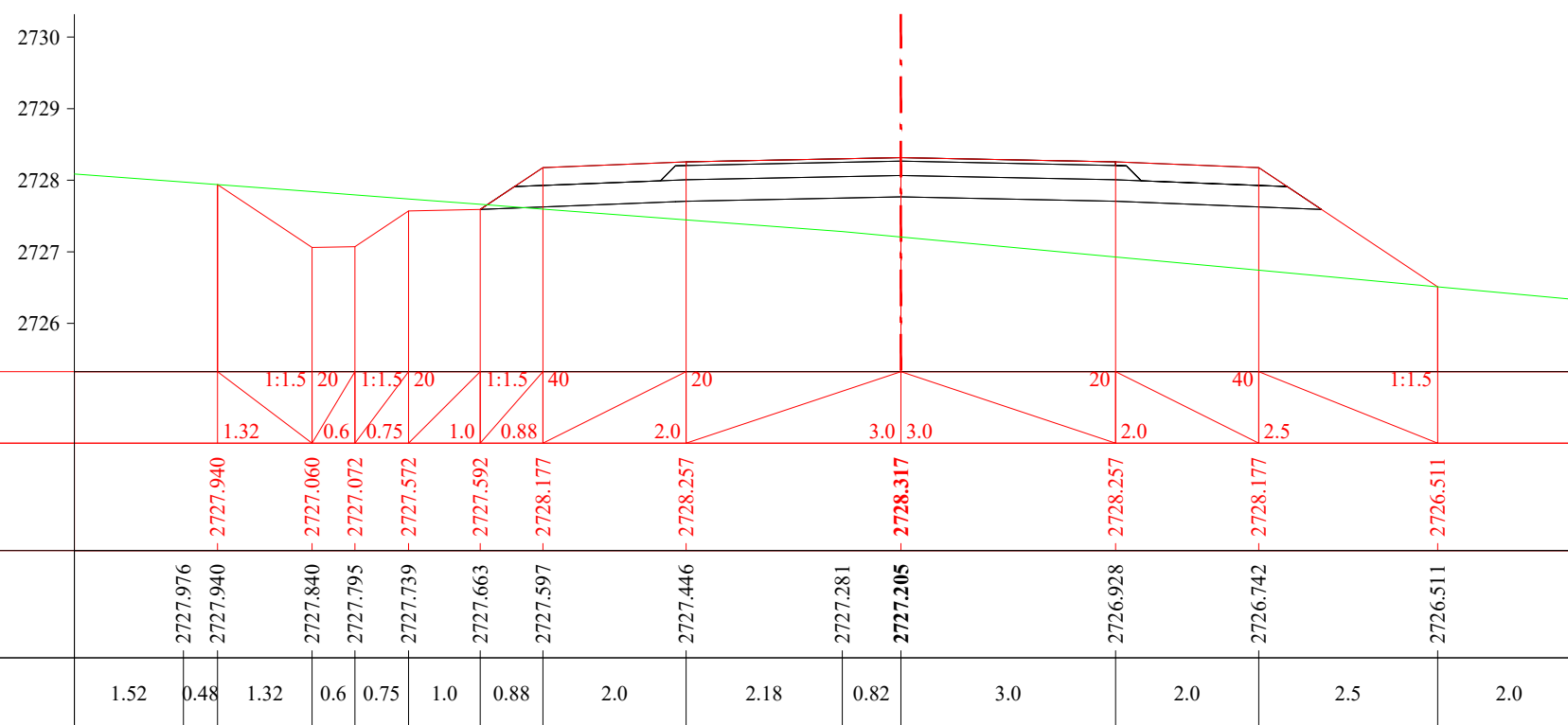

ПК 44+340.00

М 1:100

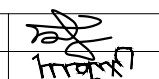

ПК 44+360.00

 УБ хот. СБД 8-р хороо, Залуучуудан Өргөн Чөлөө, 13-байр 6 тоот "ГЕО ЗУРАГЛАЛ" ХХК	Баруун босоо тэнхлэгийн авто замаас Ховд аймгийн Мөнххайрхан сум чиглэлийн 63.50км авто замын нарийвчилсан зураг төсөл			ХО		
	Захирал	Ж.Батнасан	 Хөндлөн огтлол	Масштаб: 1/100		
	Зур. Инженер	С.Анударь		Үе шат	Хуудас	Бүх хуудас
	Зур. Инженер	Б.Нэргүй		А3	1449	2080
Шалгасан	Ж.Зориглон	 ЕГ шифр: - 22/06 ТГ шифр:	2022.10			

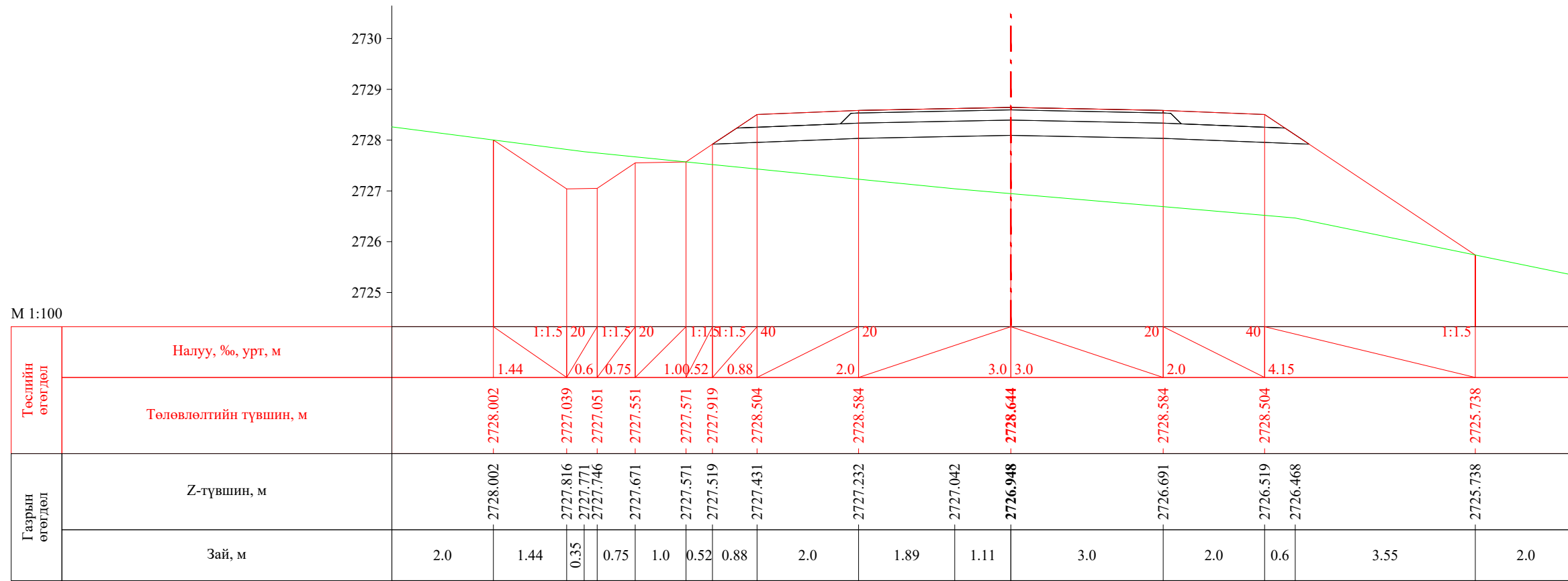

ПК 44+380.00

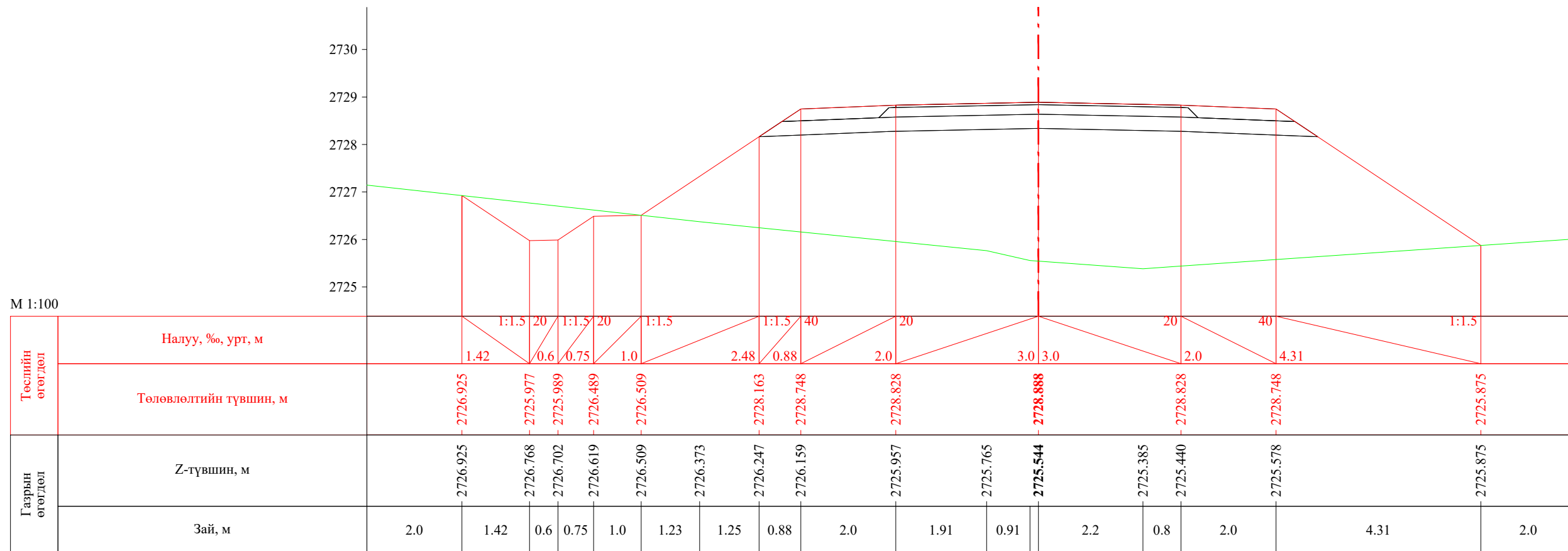

ПК 44+392.00

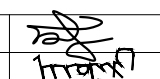
 УБ хот. СБД 8-р хороо, Залуучуудын Өргөн Чөлөө. 13-байр 6 тоот "ГЕО ЗУРАГЛАЛ" ХХК	Баруун босоо тэнхлэгийн авто замаас Ховд аймгийн Мөнххайрхан сум чиглэлийн 63.50км авто замын нарийвчилсан зураг төсөл			ХО		
	Захирал	Ж.Батнасан	 Хөндлөн огтлол	Масштаб: 1/100		
	Зур. Инженер	С.Анударь		Үе шат	Хуудас	Бүх хуудас
	Зур. Инженер	Б.Нэргүй	ЕГ шифр: - 22/06	А3	1450	2080
Шалгасан	Ж.Зориглон	ТГ шифр:	2022.10			



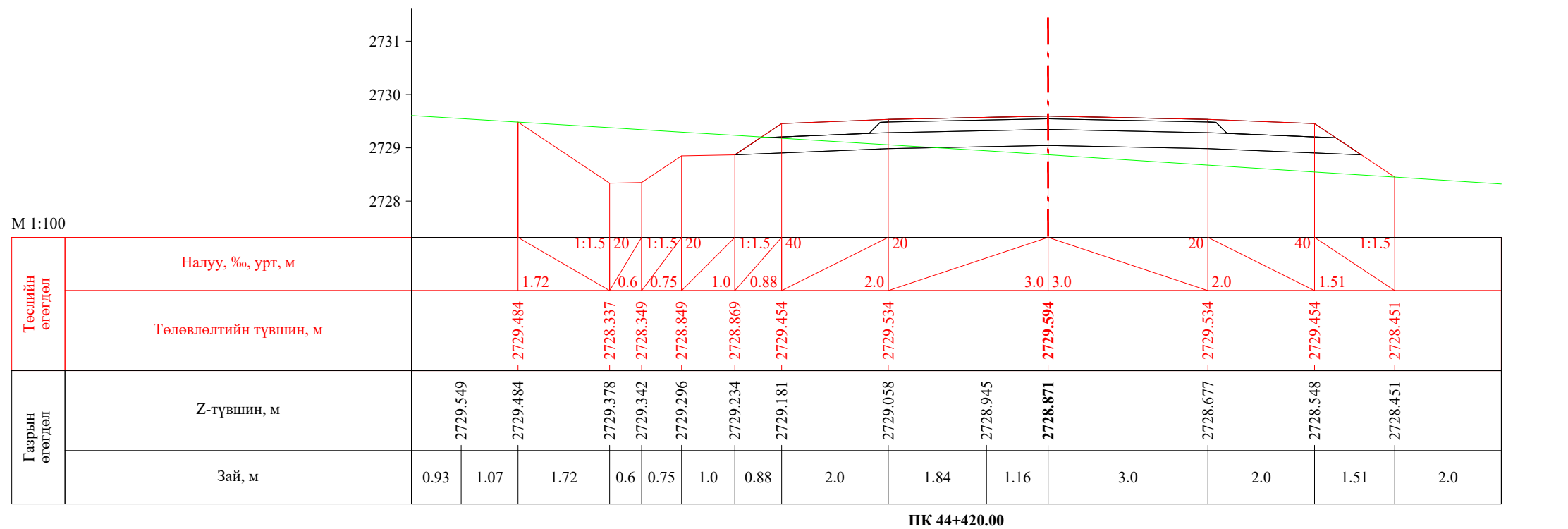
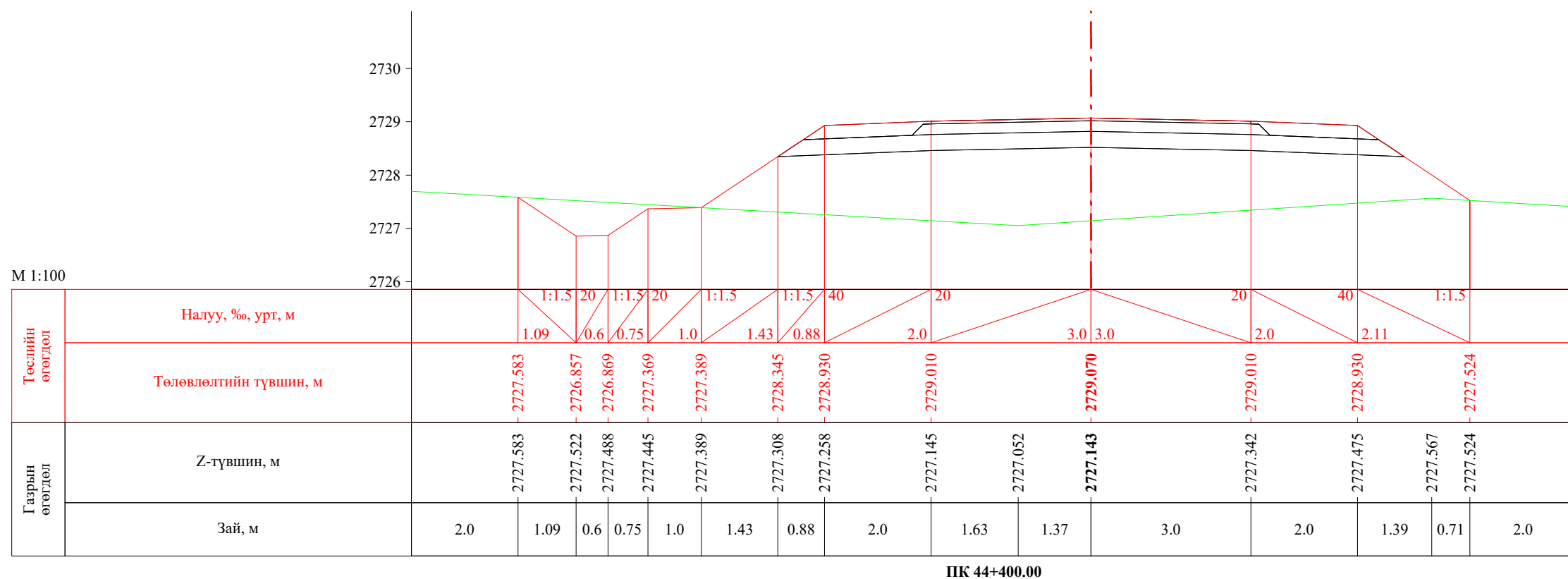

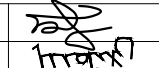

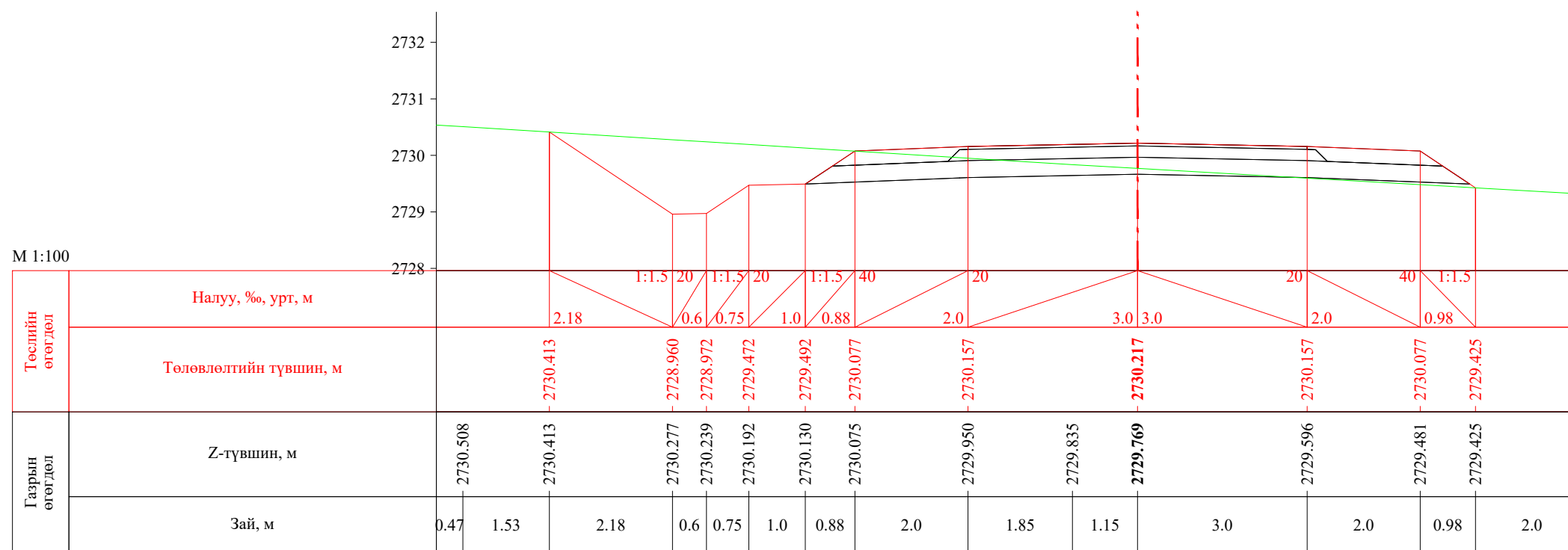

 УБ хот. СБД 8-р хороо, Залуучуудын Өргөн Чөлөө. 13-байр 6 тоот "ГЕО ЗУРАГЛАЛ" ХХК	Баруун босоо тэнхлэгийн авто замаас Ховд аймгийн Мөнххайрхан сум чиглэлийн 63.50км авто замын нарийвчилсан зураг төсөл			ХО		
	Захирал	Ж.Батнасан	 Хөндлөн огтлол	Масштаб: 1/100		
	Зур. Инженер	С.Анударь		Үе шат	Хуудас	Бүх хуудас
	Зур. Инженер	Б.Нэргүй	ЕГ шифр: - 22/06	А3	1451	2080
	Шалгасан	Ж.Зориглон	ТГ шифр:	2022.10		

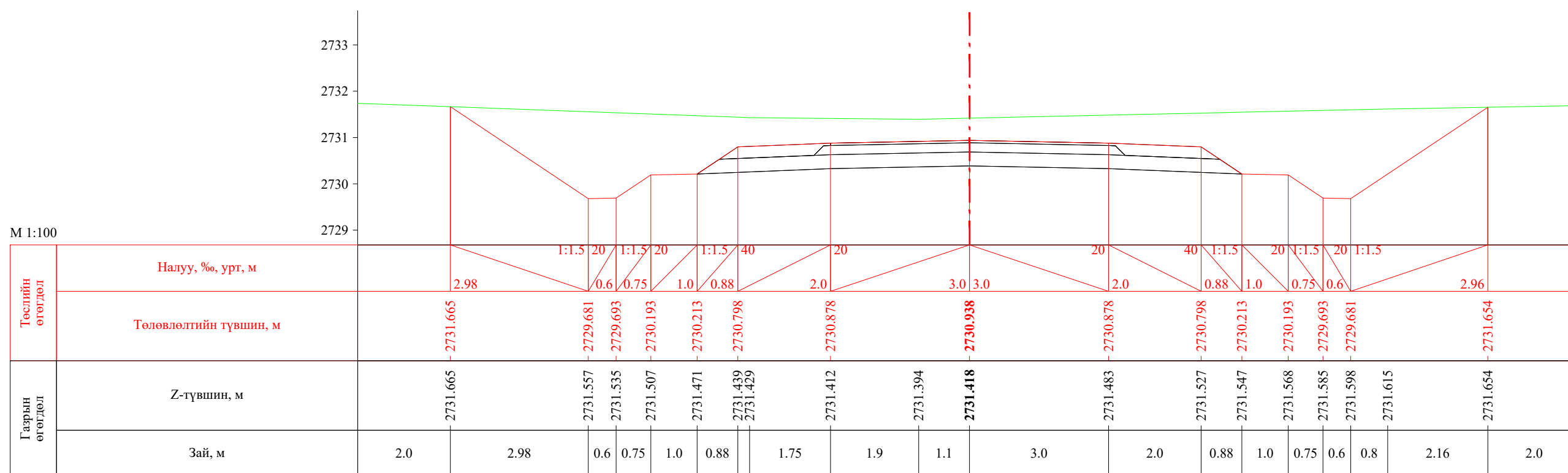

ПК 44+440.00

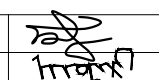

ПК 44+460.00

 УБ хот, СБД 8-р хороо, Залуучуудын Өргөн Чөлөө, 13-байр 6 тоот "ГЕО ЗУРАГЛАЛ" ХХК	Баруун босоо тэнхлэгийн авто замаас Ховд аймгийн Мөнххайрхан сум чиглэлийн 63.50км авто замын нарийвчилсан зураг төсөл			ХО		
	Захирал	Ж.Батнасан	 Хөндлөн огтлол	Масштаб: 1/100		
	Зур. Инженер	С.Анударь		Үе шат	Хуудас	Бүх хуудас
	Зур. Инженер	Б.Нэргүй		А3	1452	2080
	Шалгасан	Ж.Зориглон	 ЕГ шифр: - 22/06 ТГ шифр:	2022.10		

Баруун босоо тэнхлэгийн авто замаас Ховд аймгийн Мөнххайрхан сум чиглэлийн 63.50км авто замын нарийвчилсан зураг төсөл

М 1:100

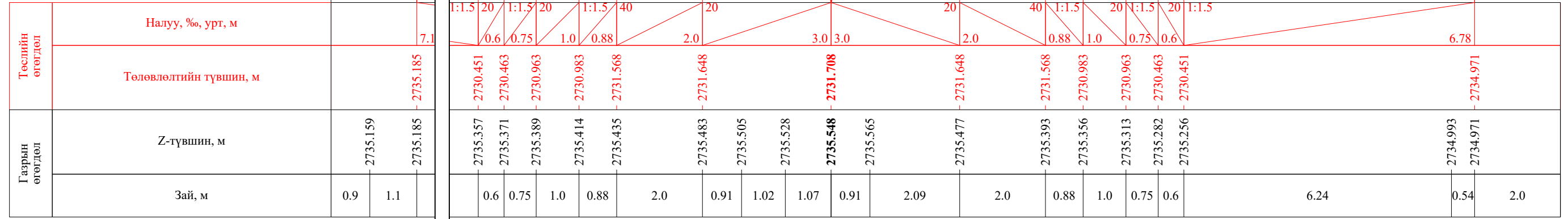

ПК 44+480.00

М 1:100

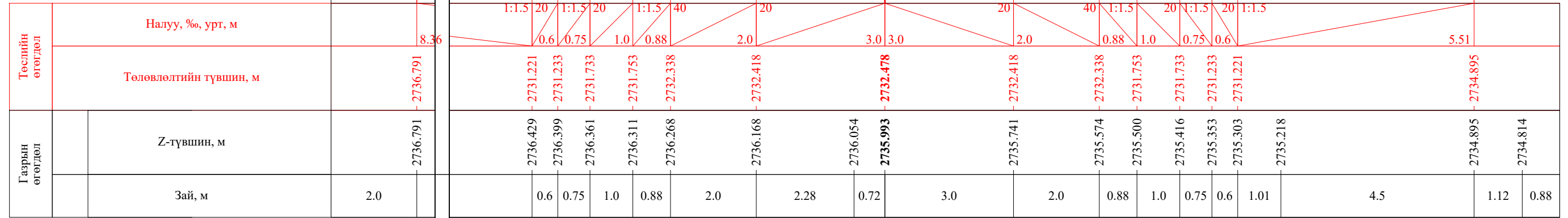

ПК 44+500.00

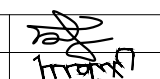
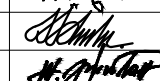
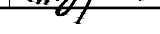
 УБ хот. СБД 8-р хороо, Залуучуудын Өргөн Чөлөө. 13-байр 6 тоот "ГЕО ЗУРАГЛАЛ" ХХК	Баруун босоо тэнхлэгийн авто замаас Ховд аймгийн Мөнххайрхан сум чиглэлийн 63.50км авто замын нарийвчилсан зураг төсөл			ХО		
	Захирал	Ж.Батнасан		Хөндлөн огтлол		
	Зур. Инженер	С.Анударь				
	Зур. Инженер	Б.Нэргүй		ЕГ шифр: - 22/06		
Шалгасан	Ж.Зориглон			ТГ шифр:		
			Масштаб: 1/100			
			Үе шаг	Хуудас	Бүх хуудас	
			А3	1453	2080	
			2022.10			

Баруун босоо тэнхлэгийн авто замаас Ховд аймгийн Мөнххайрхан сум чиглэлийн 63.50км авто замын нарийвчилсан зураг төсөл

Л

М 1:100

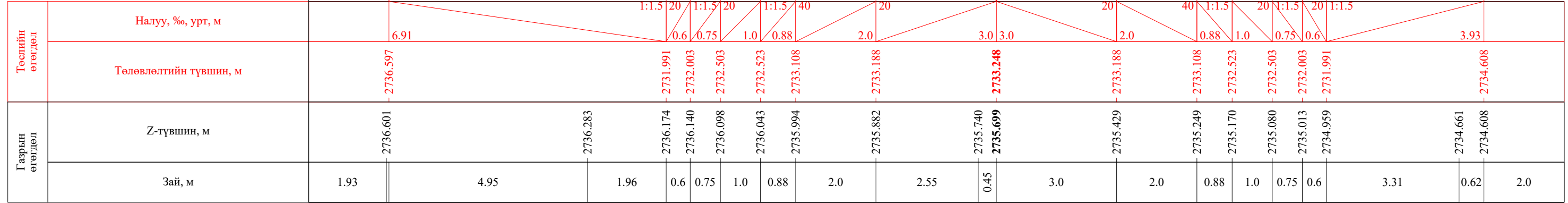

ПК 44+520.00

М 1:100

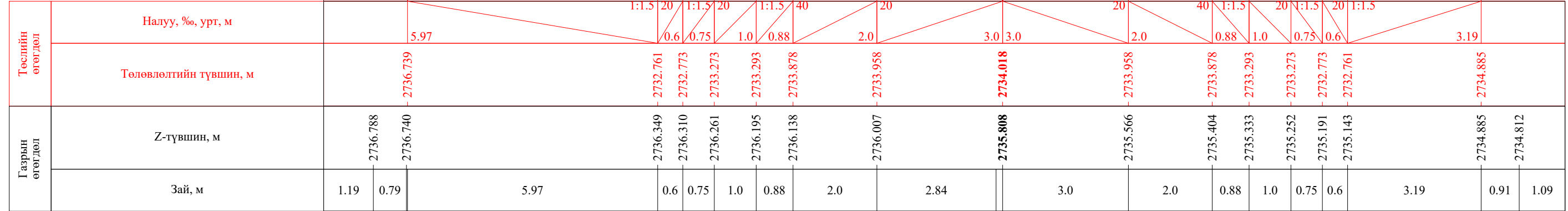

ПК 44+540.00

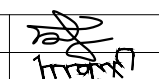
 УБ хот. СБД 8-р хороо, Залуучуудан Өргөн Чөлөө. 13-байр 6 тоот "ГЕО ЗУРАГЛАЛ" ХХК	Баруун босоо тэнхлэгийн авто замаас Ховд аймгийн Мөнххайрхан сум чиглэлийн 63.50км авто замын нарийвчилсан зураг төсөл			ХО		
	Захирал	Ж.Батнасан	 Хөндлөн огтлол	Масштаб: 1/100		
	Зур. Инженер	С.Анударь		Үе шат	Хуудас	Бүх хуудас
	Зур. Инженер	Б.Нэргүй	ЕГ шифр: - 22/06	А3	1454	2080
Шалгасан	Ж.Зориглон	ТГ шифр:	2022.10			

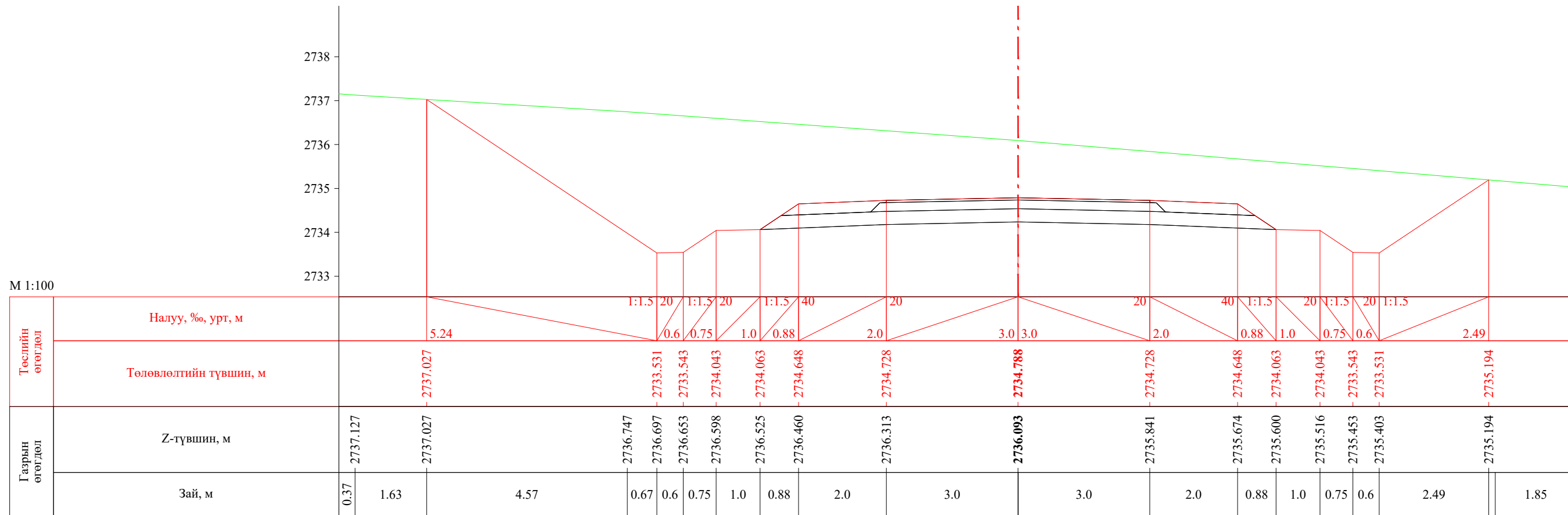

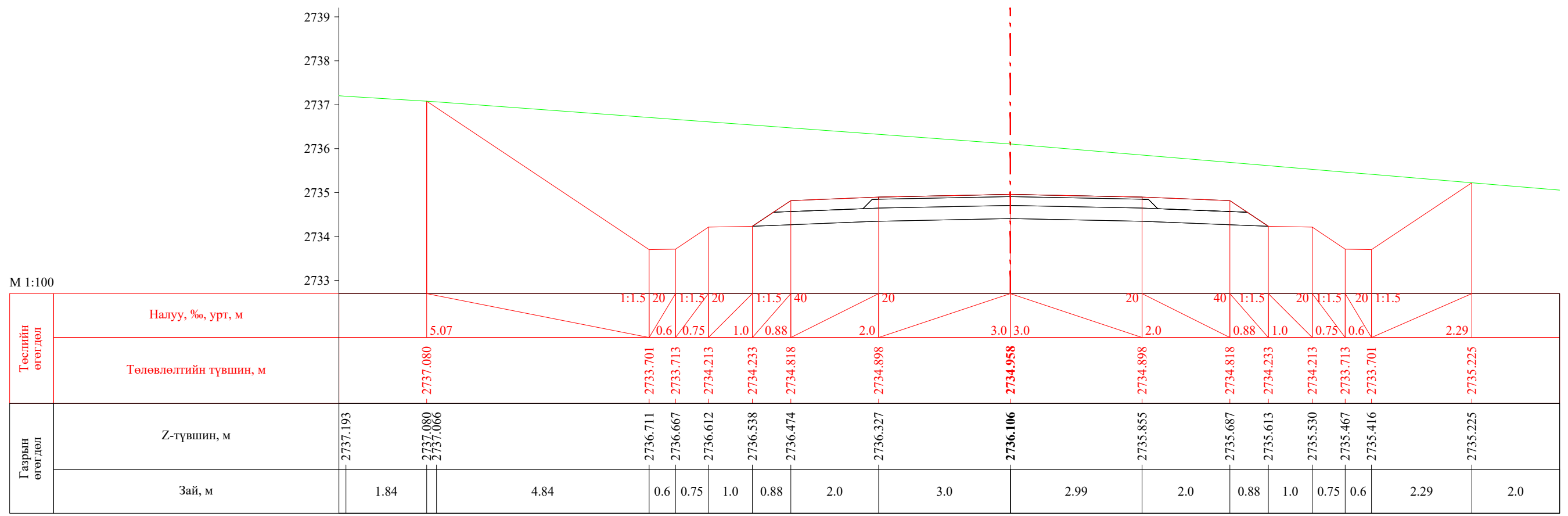

ПК 44+560.00

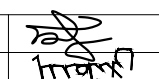

ПК 44+564.43

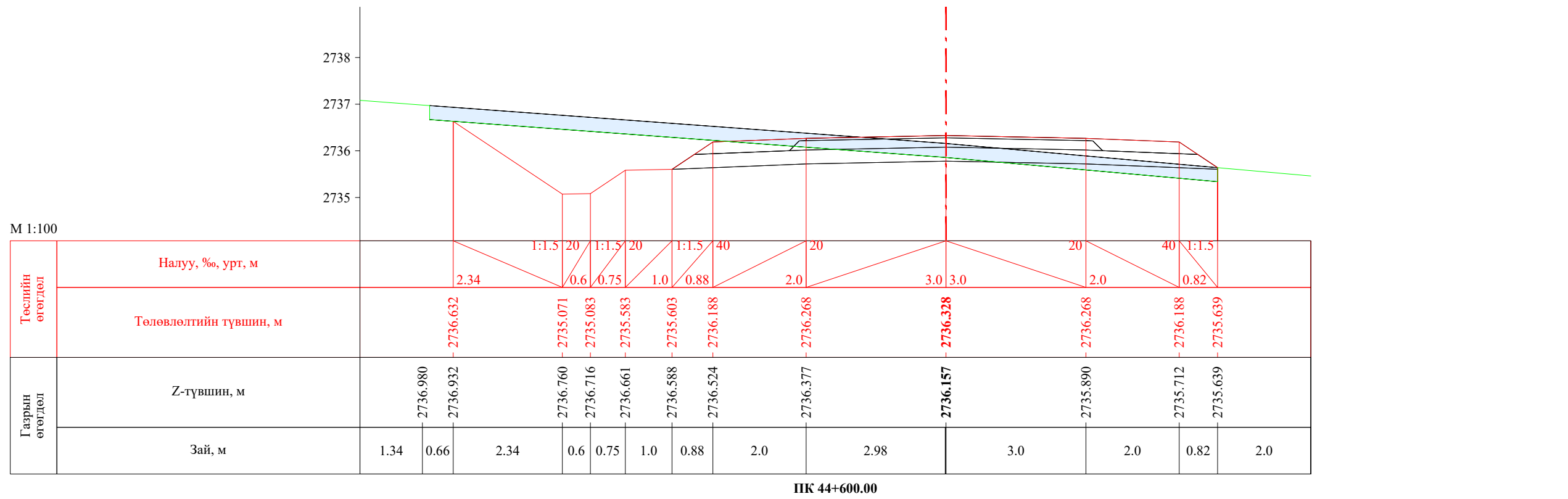
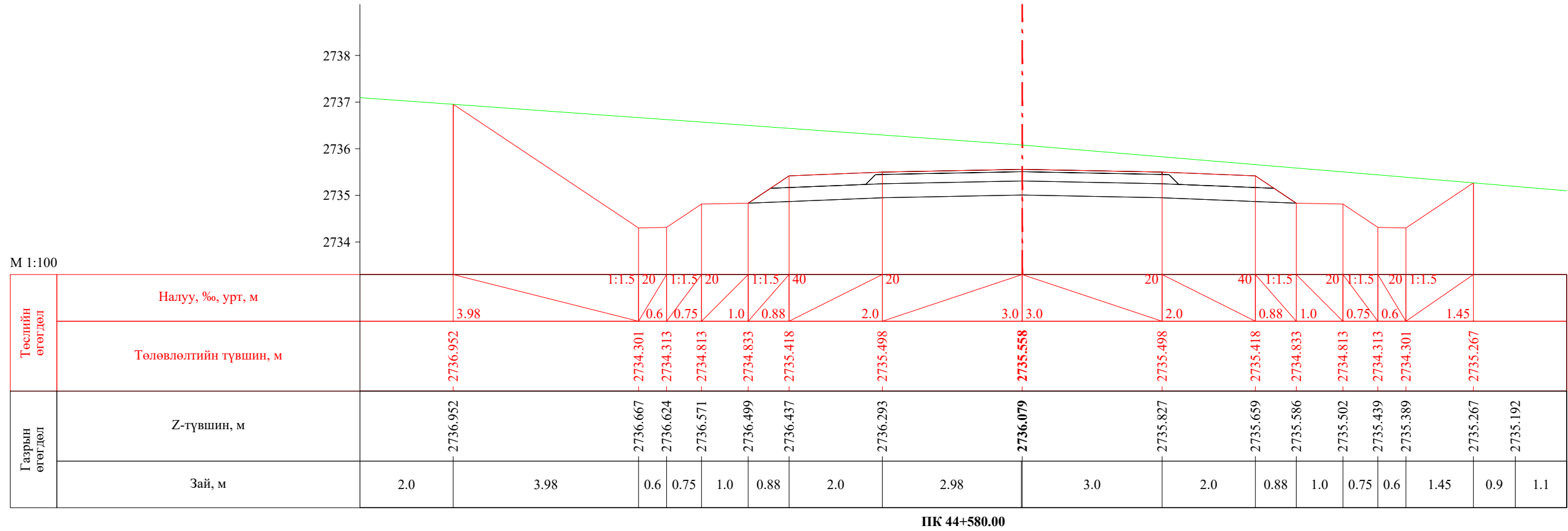
 УБ хот. СБД 8-р хороо, Залуучуудын Өргөн Чөлөө. 13-байр 6 тоот "ГЕО ЗУРАГЛАЛ" ХХК	Баруун босоо тэнхлэгийн авто замаас Ховд аймгийн Мөнххайрхан сум чиглэлийн 63.50км авто замын нарийвчилсан зураг төсөл			ХО		
	Захирал	Ж.Батнасан	 Хөндлөн огтлол	Масштаб: 1/100		
	Зур. Инженер	С.Анударь		Үе шаг	Хуудас	Бүх хуудас
	Зур. Инженер	Б.Нэргүй	ЕГ шифр: - 22/06	А3	1455	2080
Шалгасан	Ж.Зориглон	ТГ шифр:	2022.10			



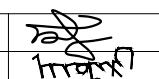

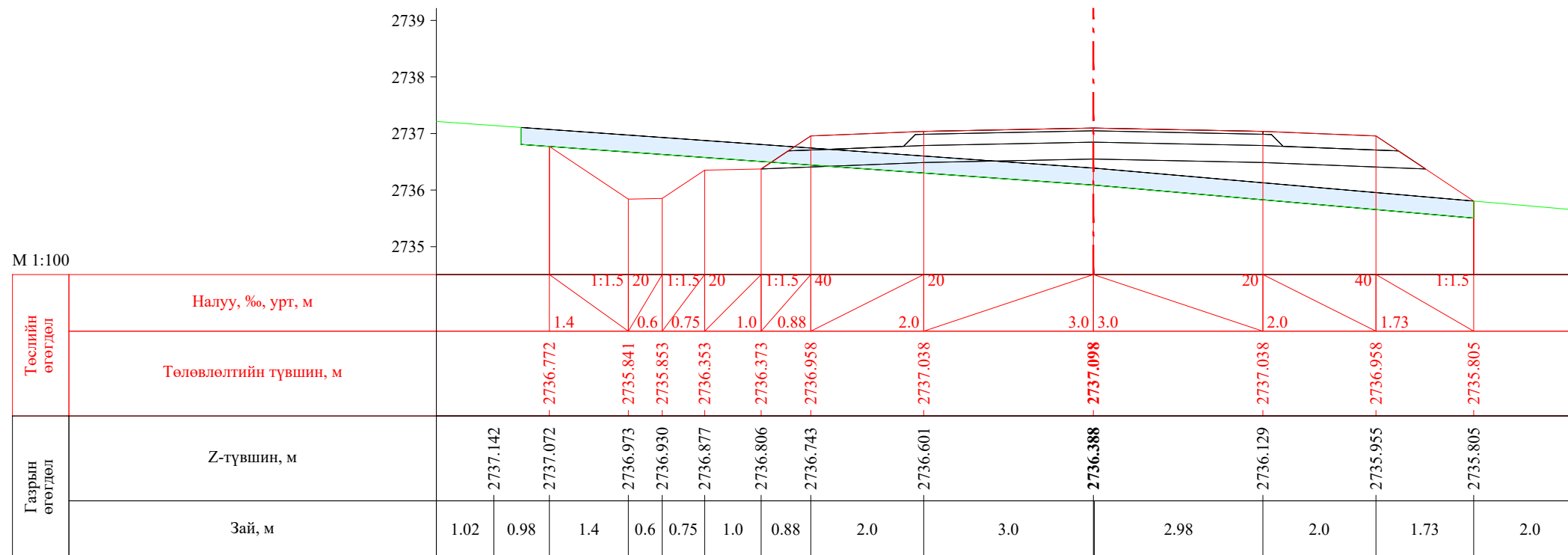
 УБ хот. СБД 8-р хороо, Залуучуудан Өргөн Чөлөө. 13-байр 6 тоот "ГЕО ЗУРАГЛАЛ" ХХК	Баруун босоо тэнхлэгийн авто замаас Ховд аймгийн Мөнххайрхан сум чиглэлийн 63.50км авто замын нарийвчилсан зураг төсөл			ХО		
	Захирал	Ж.Батнасан	 Хөндлөн огтлол	Масштаб: 1/100		
	Зур. Инженер	С.Анударь		Үе шат	Хуудас	Бүх хуудас
	Зур. Инженер	Б.Нэргүй	ЕГ шифр: - 22/06	А3	1456	2080
Шалгасан	Ж.Зориглон	ТГ шифр:	2022.10			

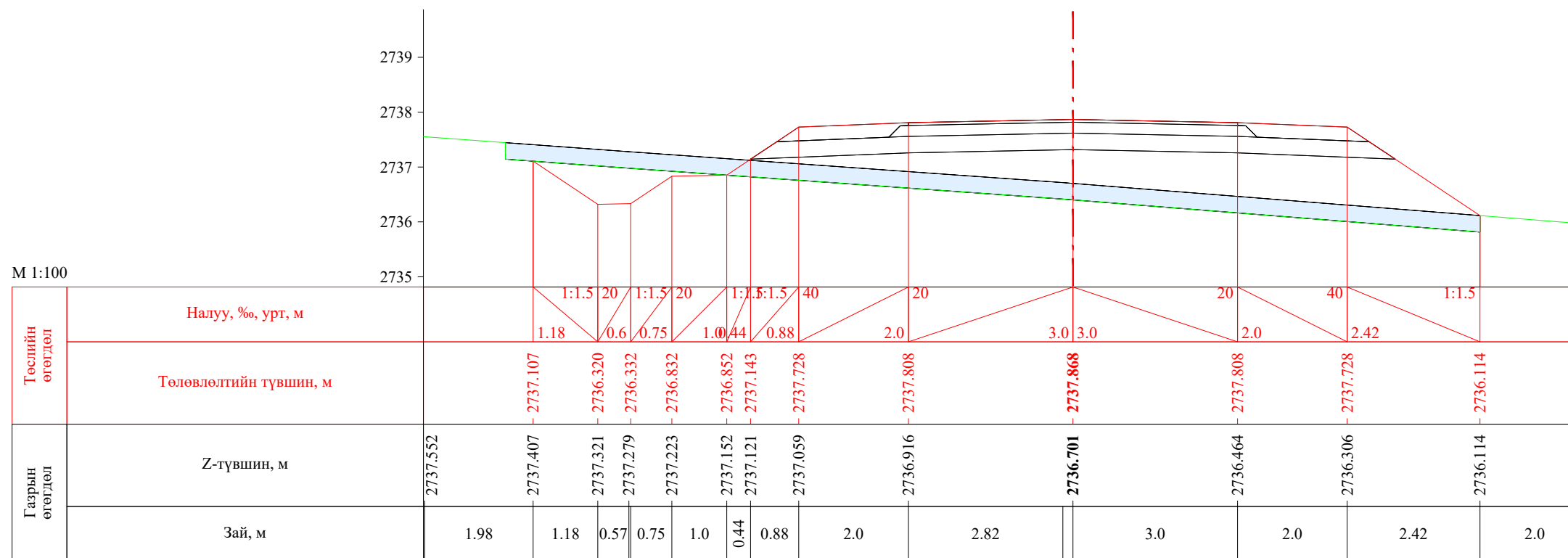

ПК 44+620.00

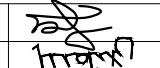

ПК 44+640.00

 УБ хот, СБД 8-р хороо, Залуучуудын Өргөн Чөлөө, 13-байр 6 тоот "ГЕО ЗУРАГЛАЛ" ХХК	Баруун босоо тэнхлэгийн авто замаас Ховд аймгийн Мөнххайрхан сум чиглэлийн 63.50км авто замын нарийвчилсан зураг төсөл			ХО		
	Захирал	Ж.Батнасан	 Хөндлөн огтлол	Масштаб: 1/100		
	Зур. Инженер	С.Анударь		Үе шат	Хуудас	Бүх хуудас
	Зур. Инженер	Б.Нэргүй		А3	1457	2080
Шалгасан	Ж.Зориглон	 ТГ шифр:	ЕГ шифр: - 22/06			2022.10

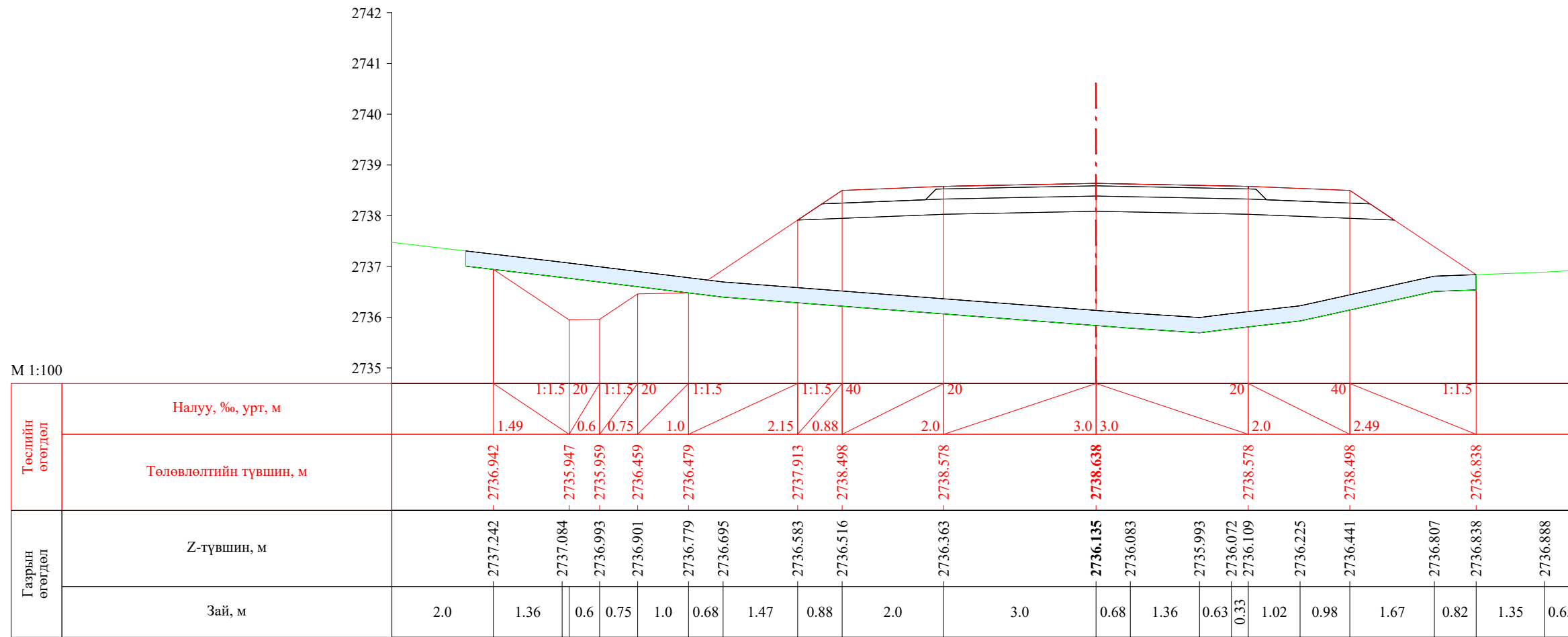

ПК 44+660.00

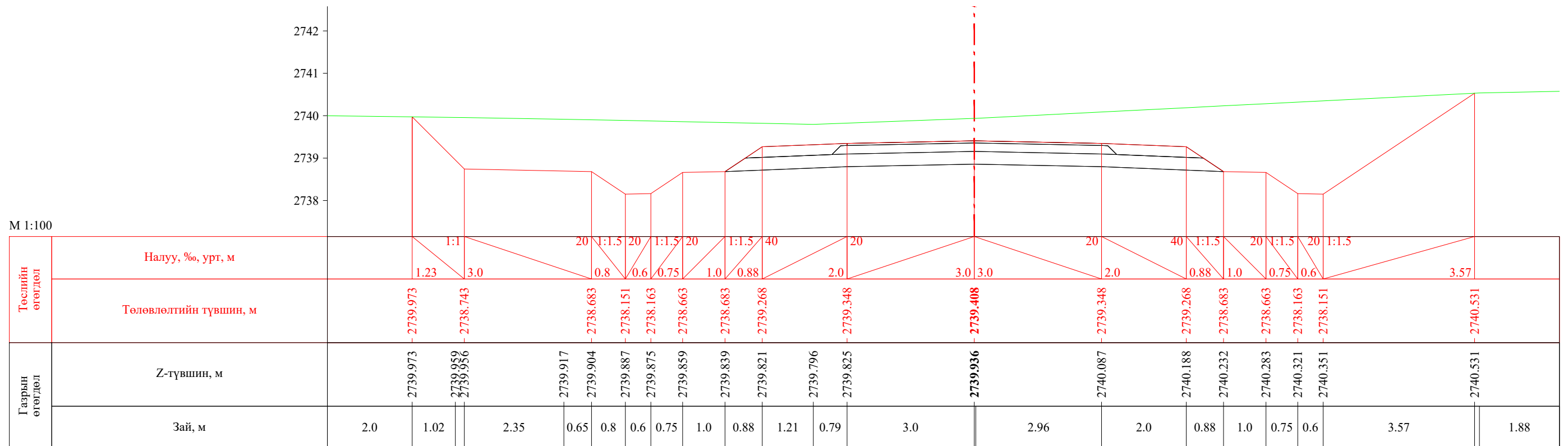

ПК 44+680.00

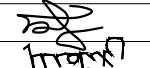
 УБ хот. СБД 8-р хороо, Залуучуудын Өргөн Чөлөө. 13-байр 6 тоот "ГЕО ЗУРАГЛАЛ" ХХК	Баруун босоо тэнхлэгийн авто замаас Ховд аймгийн Мөнххайрхан сум чиглэлийн 63.50км авто замын нарийвчилсан зураг төсөл			ХО		
	Захирал	Ж.Батнасан	 Хөндлөн огтлол	Масштаб: 1/100		
	Зур. Инженер	С.Анударь		Үе шат	Хуудас	Бүх хуудас
	Зур. Инженер	Б.Нэргүй		А3	1458	2080
	Шалгасан	Ж.Зориглон	ЕГ шифр: - 22/06	2022.10		
			ТГ шифр:			



Баруун босоо тэнхлэгийн авто замаас Ховд аймгийн Мөнххайрхан сум чиглэлийн 63.50км авто замын нарийвчилсан зураг төсөл

Л

М 1:100

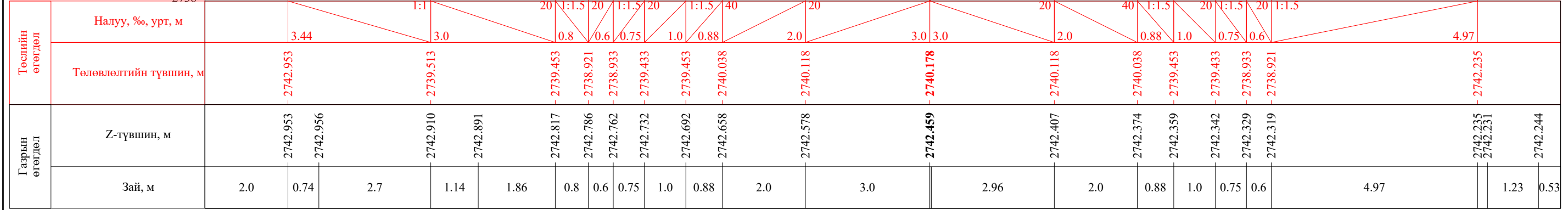

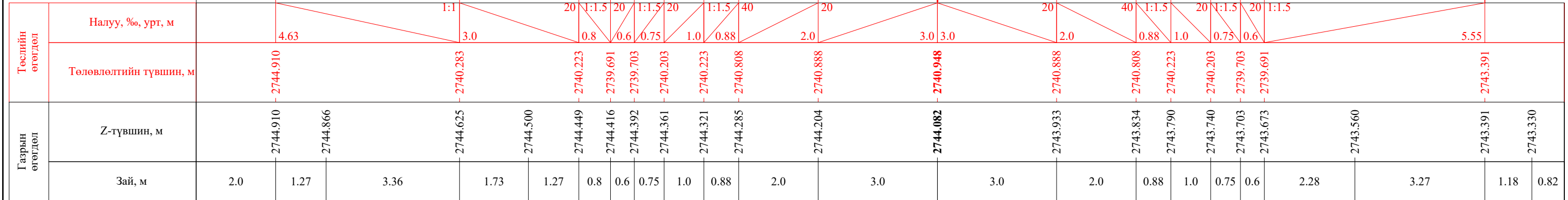

ПК 44+700.00

М 1:100

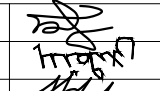

ПК 44+720.00

 УБ хот, СБД 8-р хороо, Залуучуудын Өргөн Чөлөө, 13-байр 6 тоот "ГЕО ЗУРАГЛАЛ" ХХК	Баруун босоо тэнхлэгийн авто замаас Ховд аймгийн Мөнххайрхан сум чиглэлийн 63.50км авто замын нарийвчилсан зураг төсөл			ХО		
	Захирал	Ж.Батнасан	 Хөндлөн огтлол	Масштаб: 1/100		
	Зур. Инженер	С.Анударь		Үе шат	Хуудас	Бүх хуудас
	Зур. Инженер	Б.Нэргүй		А3	1459	2080
	Шалгасан	Ж.Зориглон	 ЕГ шифр: - 22/06 ТГ шифр:	2022.10		

Баруун босоо тэнхлэгийн авто замаас Ховд аймгийн Мөнххайрхан сум чиглэлийн 63.50км авто замын нарийвчилсан зураг төсөл

Л

М 1:100

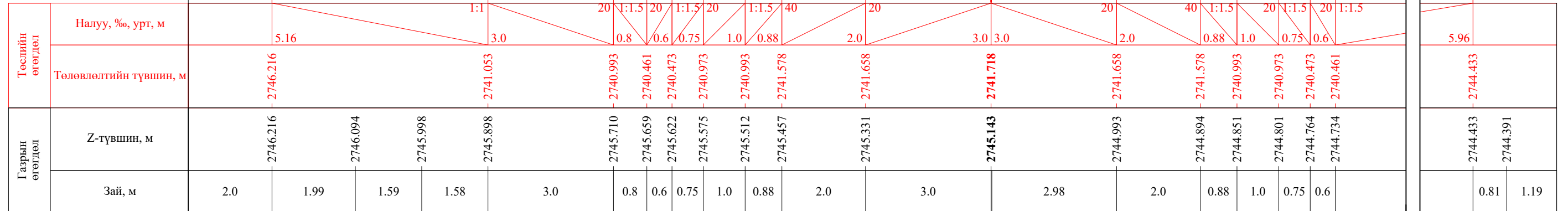

ПК 44+740.00

М 1:100

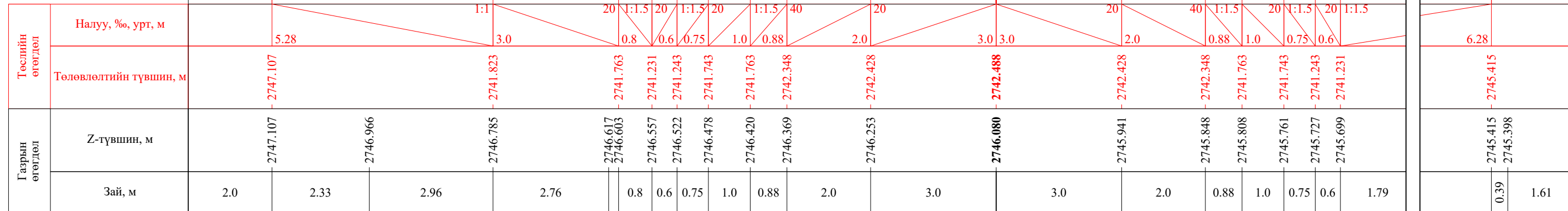

ПК 44+760.00

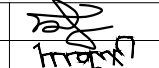
 УБ хот. СБД 8-р хороо, Залуучуудын Өргөн Чөлөө. 13-байр 6 тоот "ГЕО ЗУРАГЛАЛ" ХХК	Баруун босоо тэнхлэгийн авто замаас Ховд аймгийн Мөнххайрхан сум чиглэлийн 63.50км авто замын нарийвчилсан зураг төсөл			ХО		
	Захирал	Ж.Батнасан	 Хөндлөн огтлол	Масштаб: 1/100		
	Зур. Инженер	С.Анударь		Үе шат	Хуудас	Бүх хуудас
	Зур. Инженер	Б.Нэргүй		А3	1460	2080
	Шалгасан	Ж.Зориглон	ЕГ шифр: - 22/06	2022.10		
			ТГ шифр:			

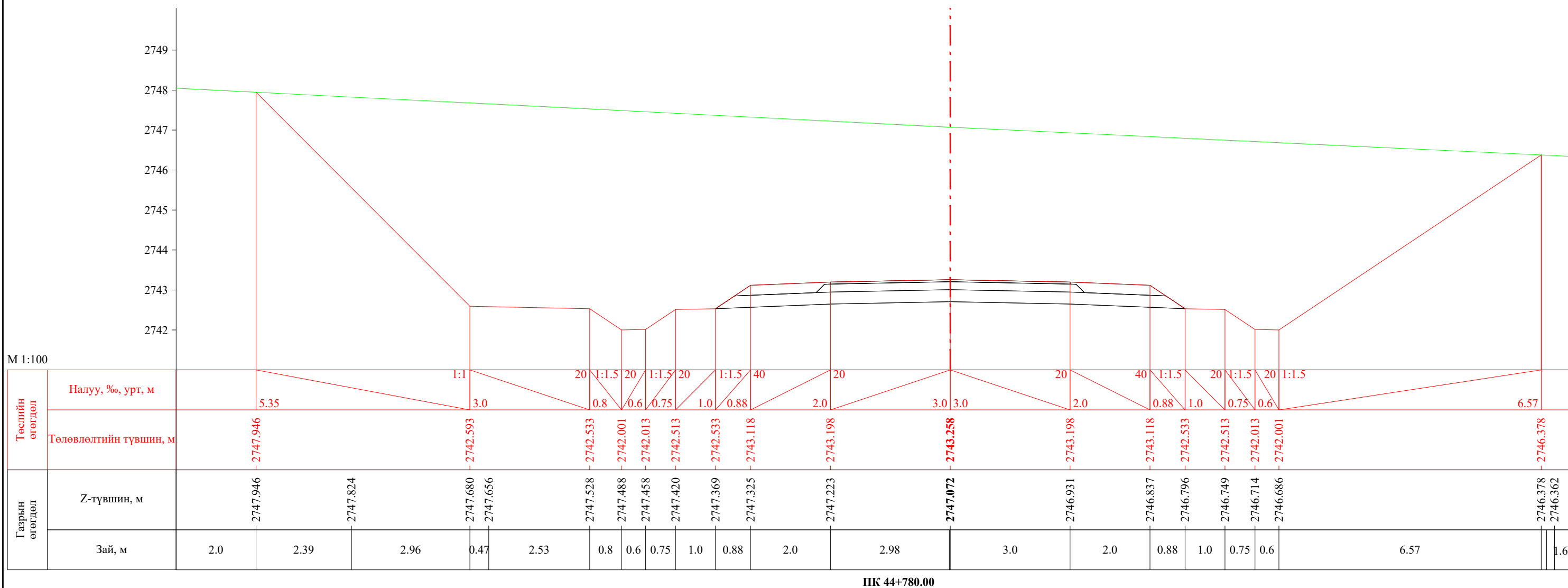

ПК 44+780.00

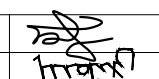
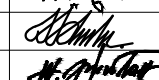
 УБ хот. СБД 8-р хороо, Залуучуудын Өргөн Чөлөө. 13-байр 6 тоот	Баруун босоо тэнхлэгийн авто замаас Ховд аймгийн Мөнххайрхан сум чиглэлийн 63.50км авто замын нарийвчилсан зураг төсөл			ХО		
	Захирал	Ж.Батнасан		Хөндлөн огтлол		
	Зур. Инженер	С.Анударь		Үе шат	Хуудас	Бүх хуудас
	Зур. Инженер	Б.Нэргүй		ЕГ шифр: - 22/06		
Шалгасан	Ж.Зориглон	ТГ шифр:				
			Масштаб: 1/100			
			А3 1461 2080			
			2022.10			

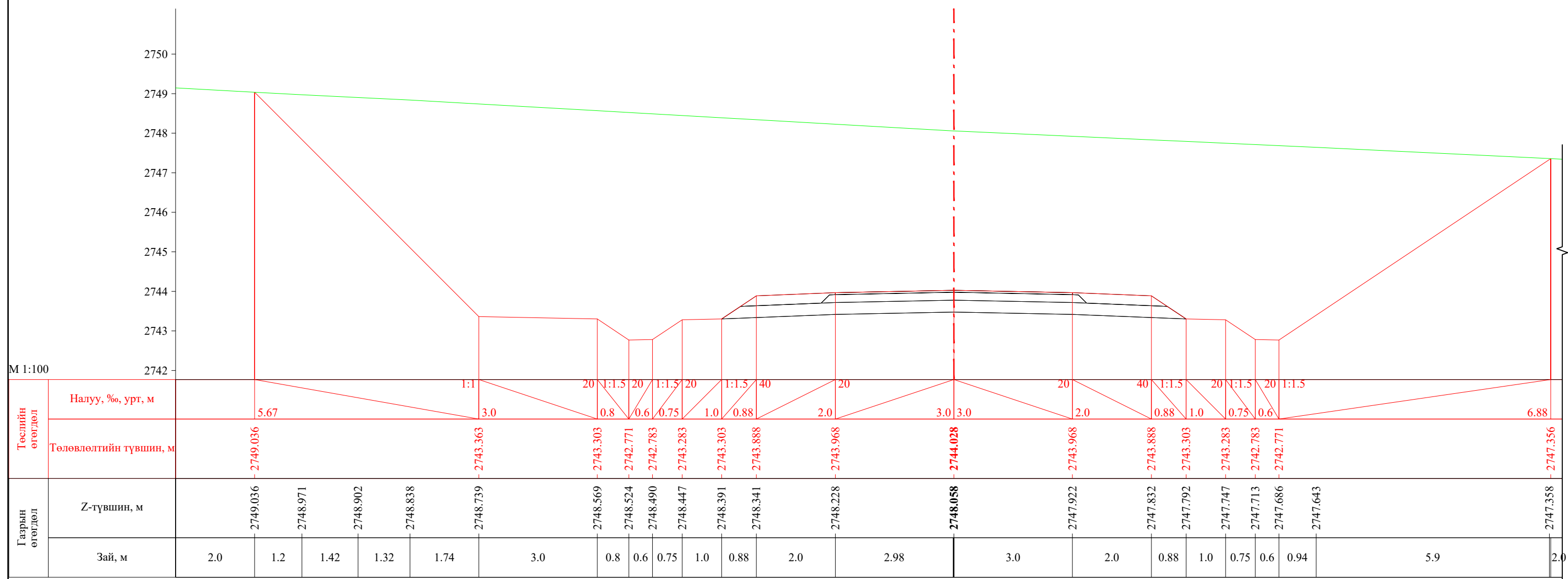

ПК 44+800.00

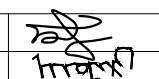
 УБ хот. СБД 8-р хороо, Залуучуудын Өргөн Чөлөө. 13-байр 6 тоот "ГЕО ЗУРАГЛАЛ" ХХК	Баруун босоо тэнхлэгийн авто замаас Ховд аймгийн Мөнххайрхан сум чиглэлийн 63.50км авто замын нарийвчилсан зураг төсөл			ХО		
	Захирал	Ж.Батнасан	 Хөндлөн огтлол	Масштаб: 1/100		
	Зур. Инженер	С.Анударь		Үе шат	Хуудас	Бүх хуудас
	Зур. Инженер	Б.Нэргүй	ЕГ шифр: - 22/06	А3	1462	2080
Шалгасан	Ж.Зориглон	ТГ шифр:	2022.10			

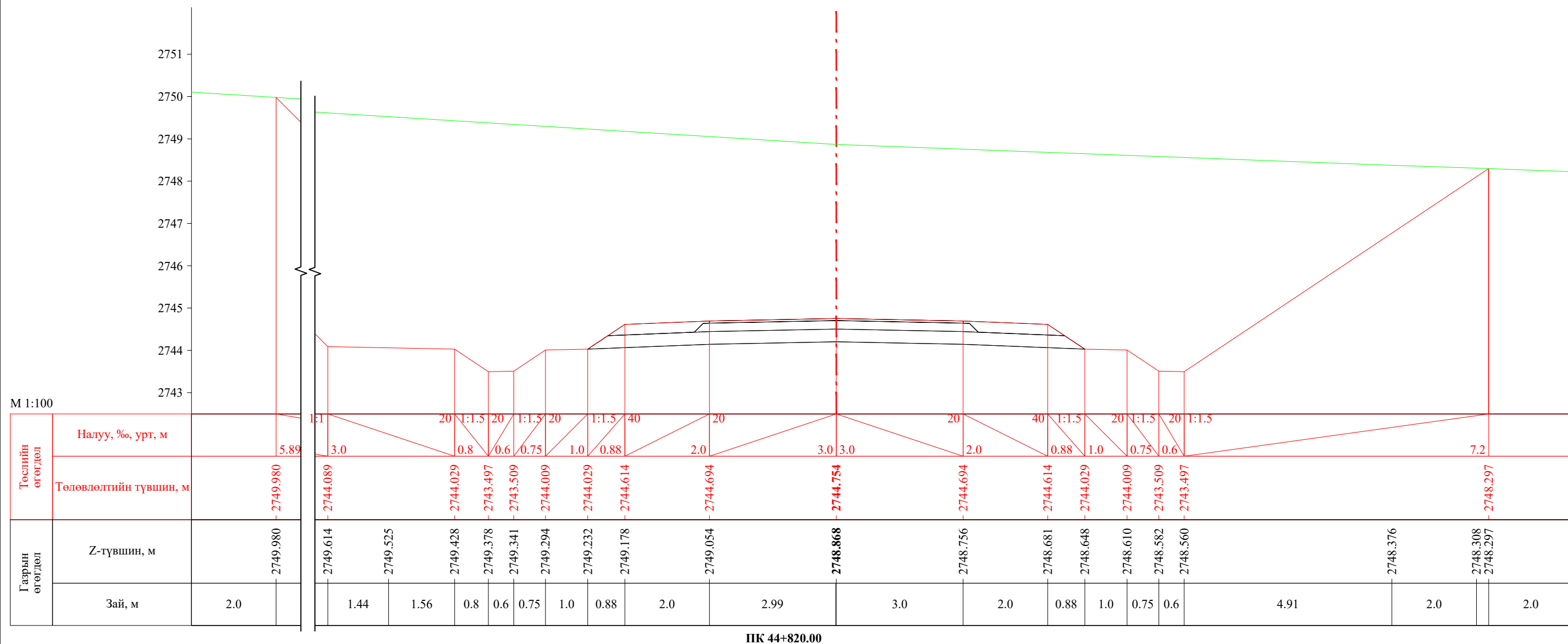

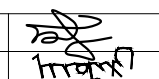
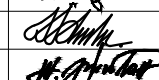

ПК 44+820.00

 УБ хот, СБД 8-р хороо, Залуучуудан Өргөн Чөлөө, 13-байр 6 тоот	Баруун босоо тэнхлэгийн авто замаас Ховд аймгийн Мөнххайрхан сум чиглэлийн 63.50км авто замын нарийвчилсан зураг төсөл			ХО		
	Захирал	Ж.Батнасан		Хөндлөн огтлол		
	Зур. Инженер	С.Анударь		Масштаб: 1/100		
	Зур. Инженер	Б.Нэргүй		ЕГ шифр: - 22/06	Үе шат	Хуудас
Шалгасан	Ж.Зориглон	ТГ шифр:		А3	1463	2080
			2022.10			

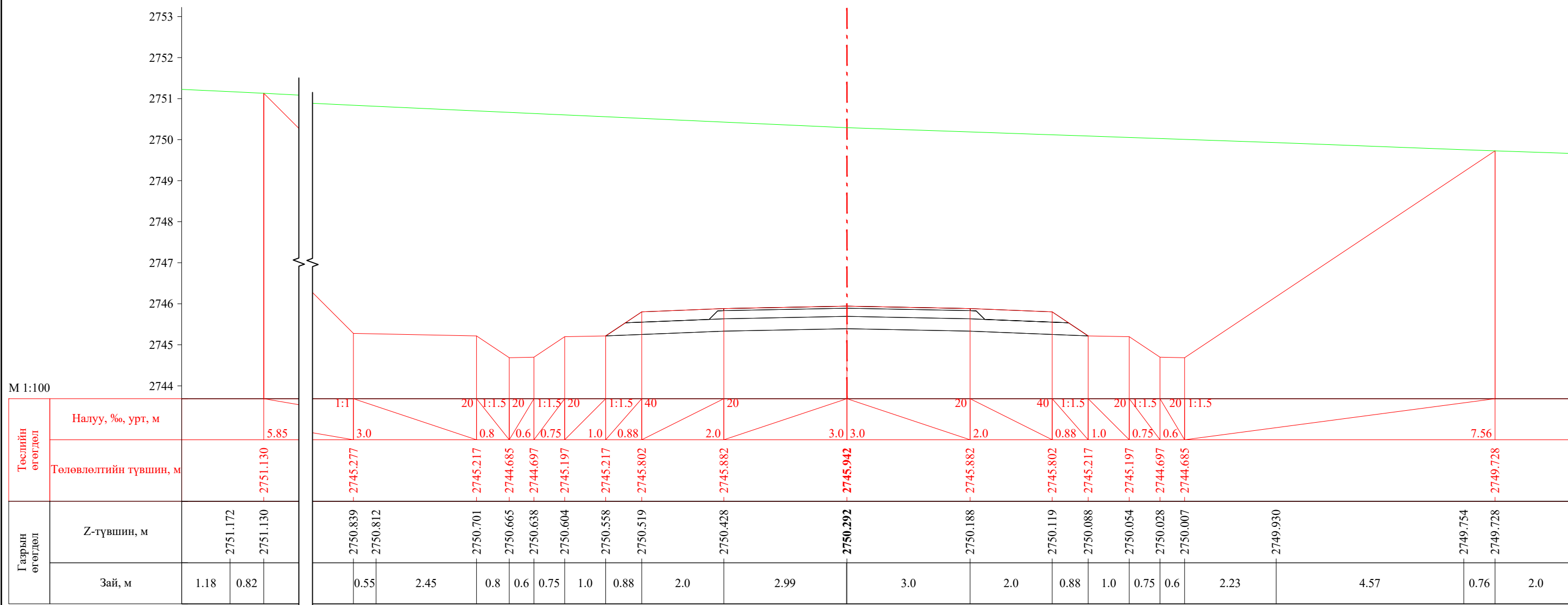



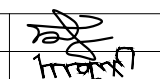

ПК 44+860.00

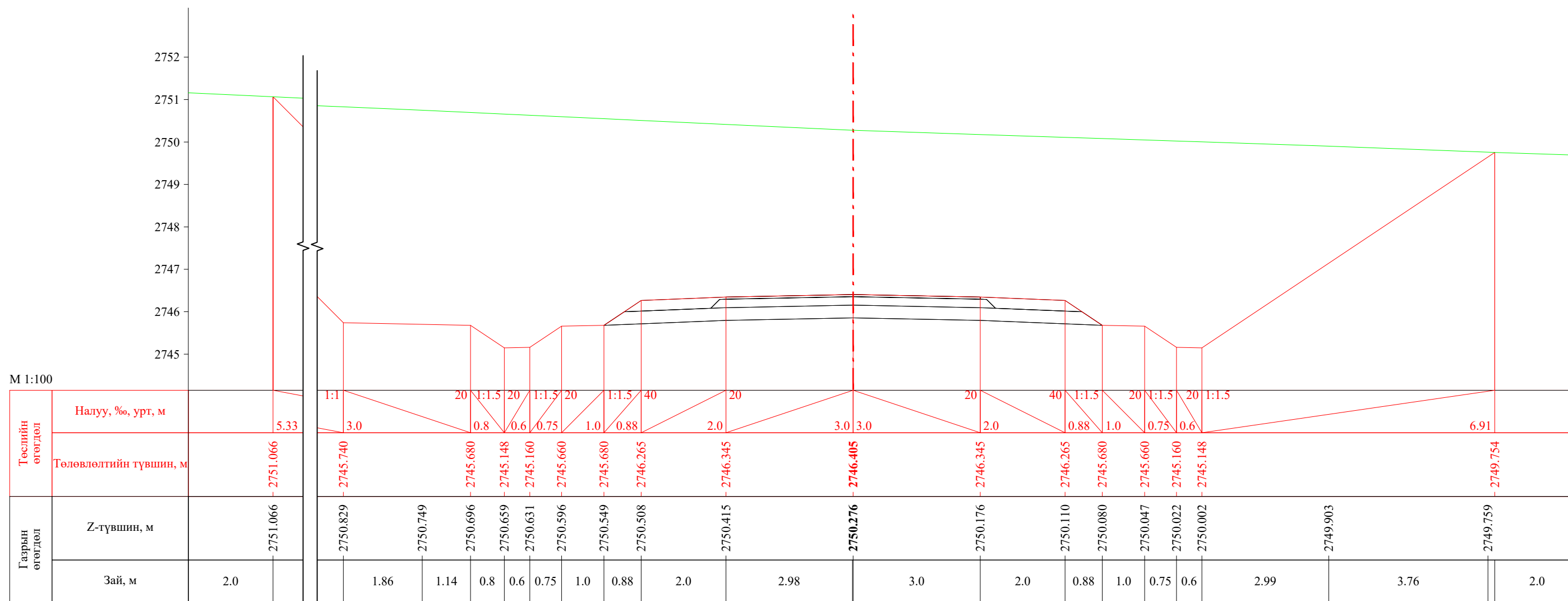
 УБ хот. СБД 8-р хороо, Залуучуудын Өргөн Чөлөө, 13-байр 6 тоот "ГЕО ЗУРАГЛАЛ" ХХК	Баруун босоо тэнхлэгийн авто замаас Ховд аймгийн Мөнххайрхан сум чиглэлийн 63.50км авто замын нарийвчилсан зураг төсөл			ХО		
	Захирал	Ж.Батнасан	  	Хөндлөн огтлол		
	Зур. Инженер	С.Анударь		Масштаб: 1/100		
	Зур. Инженер	Б.Нэргүй		Үе шат	Хуудас	Бүх хуудас
Шалгасан	Ж.Зориглон	ЕГ шифр: - 22/06	А3	1465	2080	
		ТГ шифр:	2022.10			

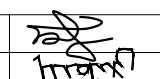

ПК 44+880.00

 УБ хот. СБД 8-р хороо, Залуучуудын Өргөн Чөлөө. 13-байр 6 тоот "ГЕО ЗУРАГЛАЛ" ХХК	Баруун босоо тэнхлэгийн авто замаас Ховд аймгийн Мөнххайрхан сум чиглэлийн 63.50км авто замын нарийвчилсан зураг төсөл			ХО		
	Захирал	Ж.Батнасан	 Хөндлөн огтлол	Масштаб: 1/100		
	Зур. Инженер	С.Анударь		Үе шат	Хуудас	Бүх хуудас
	Зур. Инженер	Б.Нэргүй		А3	1466	2080
Шалгасан	Ж.Зориглон	 ТГ шифр:	ЕГ шифр: - 22/06	2022.10		



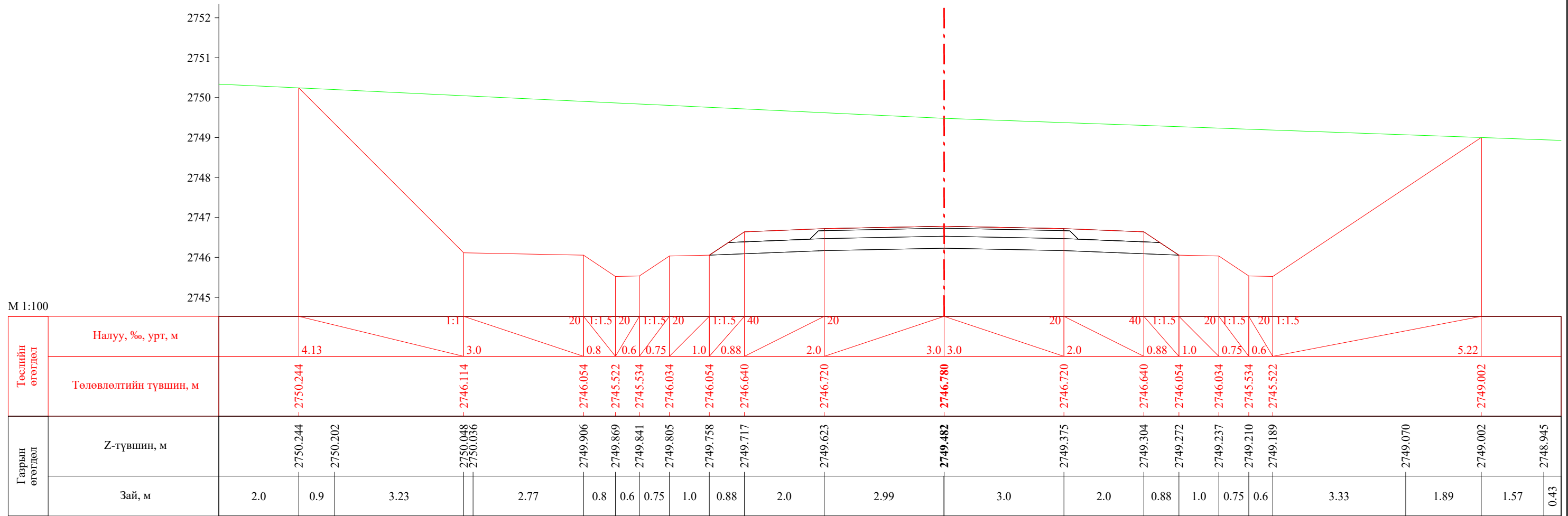

ПК 44+900.00

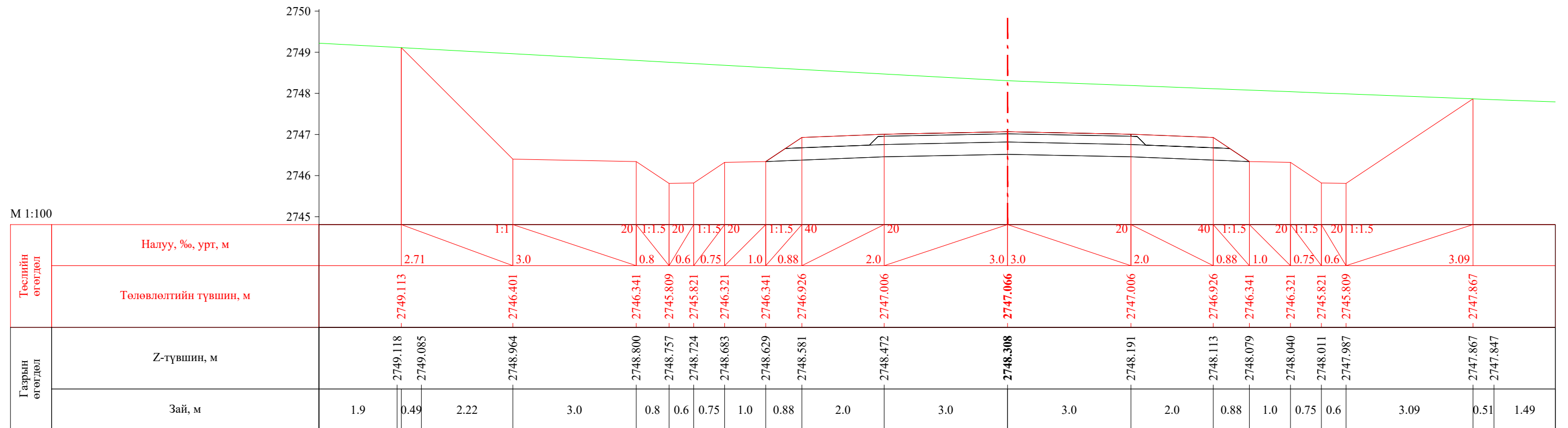

ПК 44+920.00

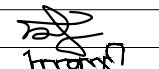
 УБ хот. СБД 8-р хороо, Залуучуудын Өргөн Чөлөө. 13-байр 6 тоот "ГЕО ЗУРАГЛАЛ" ХХК	Баруун босоо тэнхлэгийн авто замаас Ховд аймгийн Мөнххайрхан сум чиглэлийн 63.50км авто замын нарийвчилсан зураг төсөл			ХО		
	Захирал	Ж.Батнасан	 Хөндлөн огтлол	Масштаб: 1/100		
	Зур. Инженер	С.Анударь		Үе шат	Хуудас	Бүх хуудас
	Зур. Инженер	Б.Нэргүй	ЕГ шифр: - 22/06	А3	1467	2080
Шалгасан	Ж.Зориглон	ТГ шифр:	2022.10			

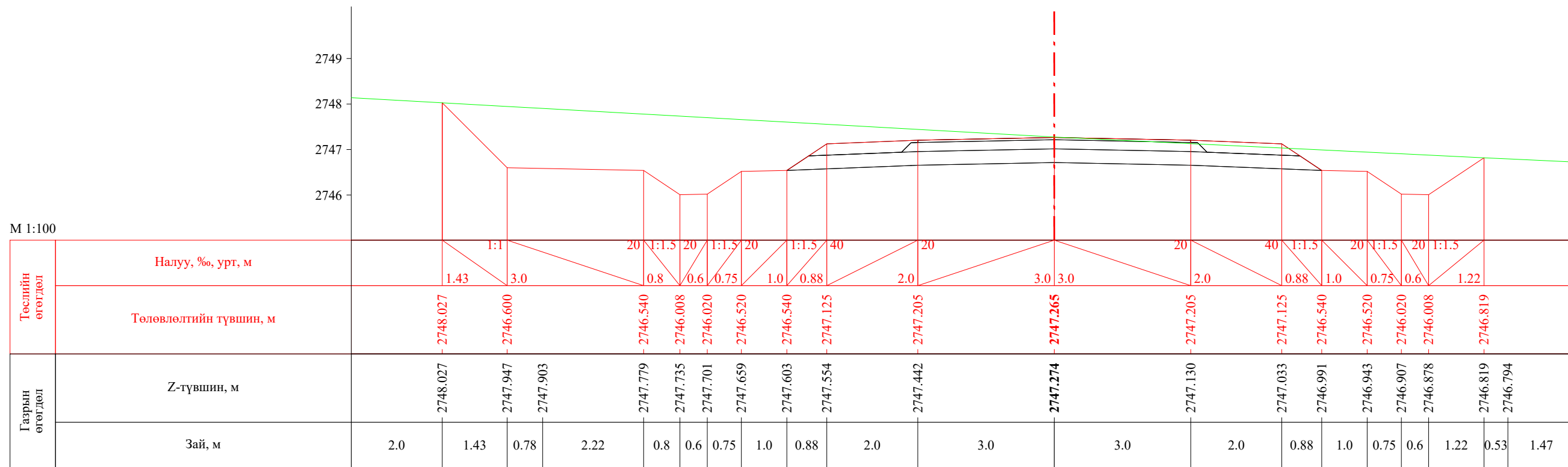

ПК 44+940.00

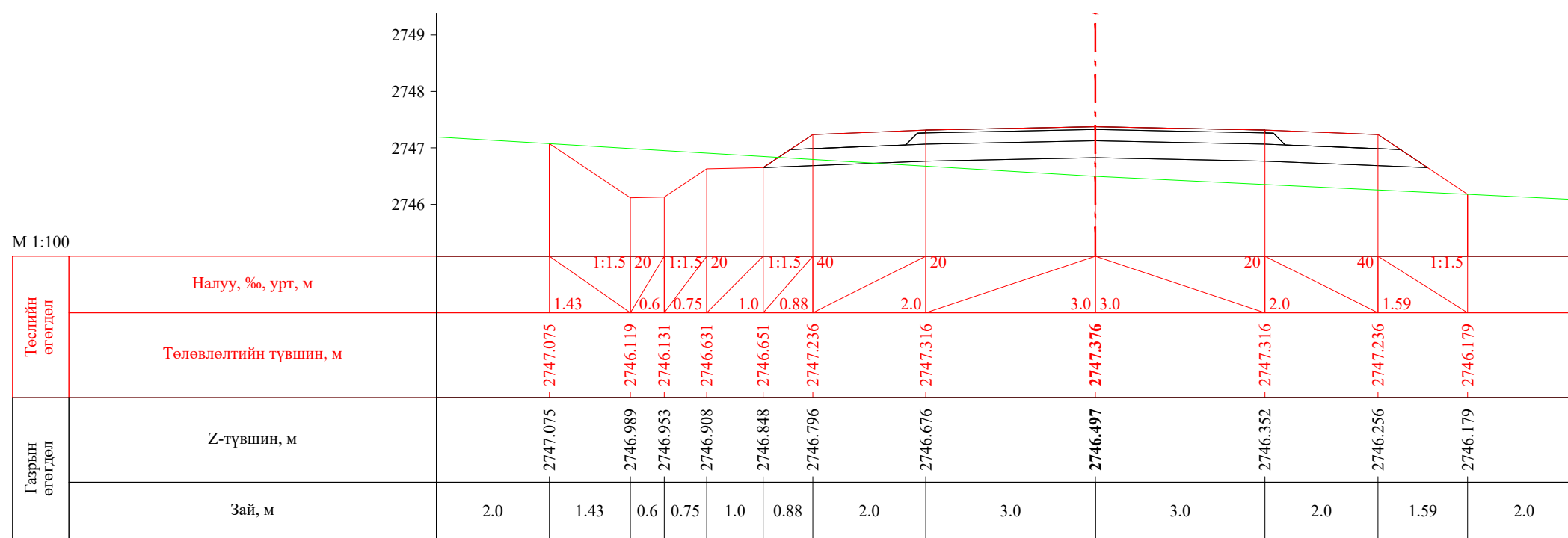

ПК 44+960.00

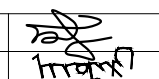
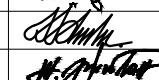
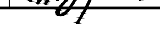
 УБ хот. СБД 8-р хороо, Залуучуудан Өргөн Чөлөө. 13-байр 6 тоот "ГЕО ЗУРАГЛАЛ" ХХК	Баруун босоо тэнхлэгийн авто замаас Ховд аймгийн Мөнххайрхан сум чиглэлийн 63.50км авто замын нарийвчилсан зураг төсөл			ХО		
	Захирал	Ж.Батнасан		Хөндлөн огтлол		
	Зур. Инженер	С.Анударь				
	Зур. Инженер	Б.Нэргүй		ЕГ шифр: - 22/06		
Шалгасан	Ж.Зориглон			ТГ шифр:		
			Масштаб: 1/100			
			Үе шат	Хуудас	Бүх хуудас	
			А3	1468	2080	
			2022.10			



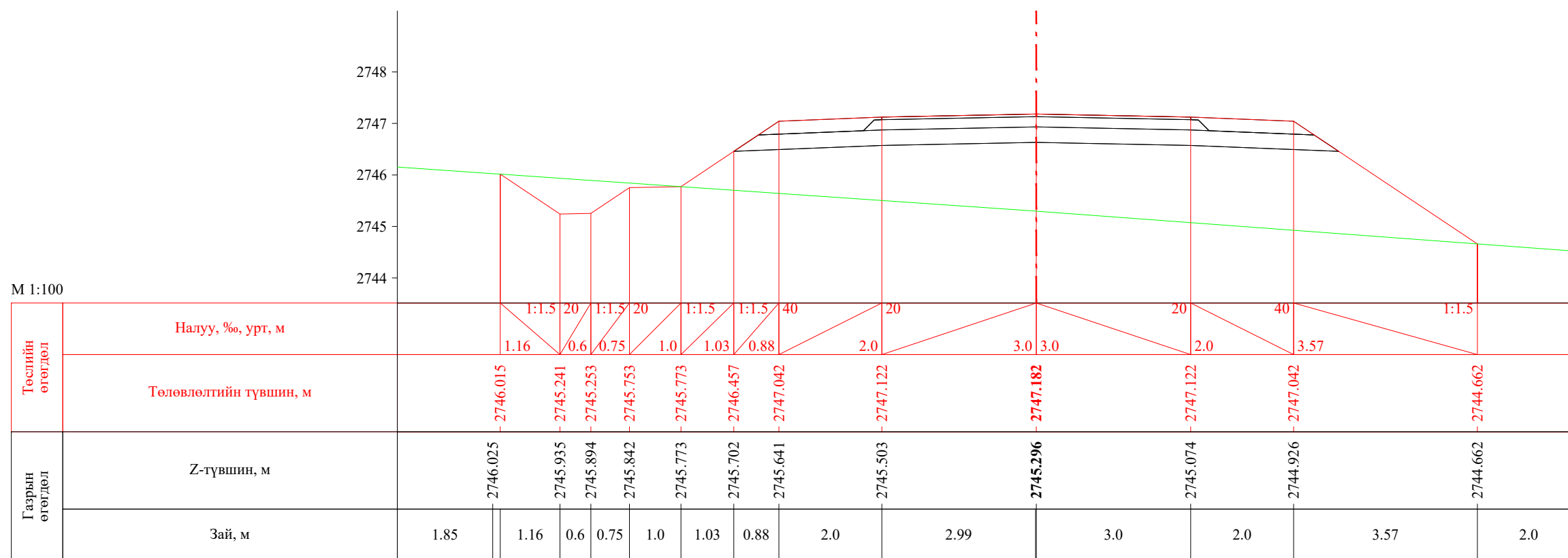

ПК 45+020.00

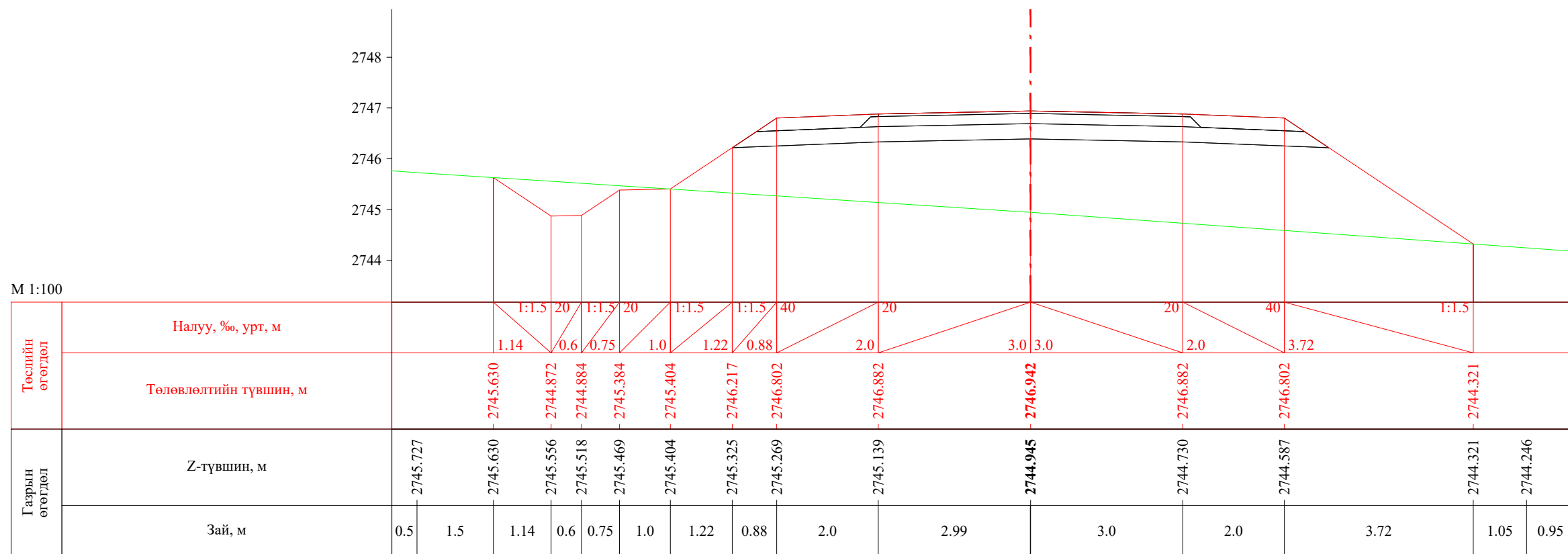

ПК 45+040.00

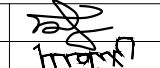
 УБ хот. СБД 8-р хороо, Залуучуудын Өргөн Чөлөө. 13-байр 6 тоот "ГЕО ЗУРАГЛАЛ" ХХК	Баруун босоо тэнхлэгийн авто замаас Ховд аймгийн Мөнххайрхан сум чиглэлийн 63.50км авто замын нарийвчилсан зураг төсөл			ХО		
	Захирал	Ж.Батнасан	 Хөндлөн огтлол	Масштаб: 1/100		
	Зур. Инженер	С.Анударь		Үе шат	Хуудас	Бүх хуудас
	Зур. Инженер	Б.Нэргүй	ЕГ шифр: - 22/06	А3	1470	2080
	Шалгасан	Ж.Зориглон	ТГ шифр:	2022.10		

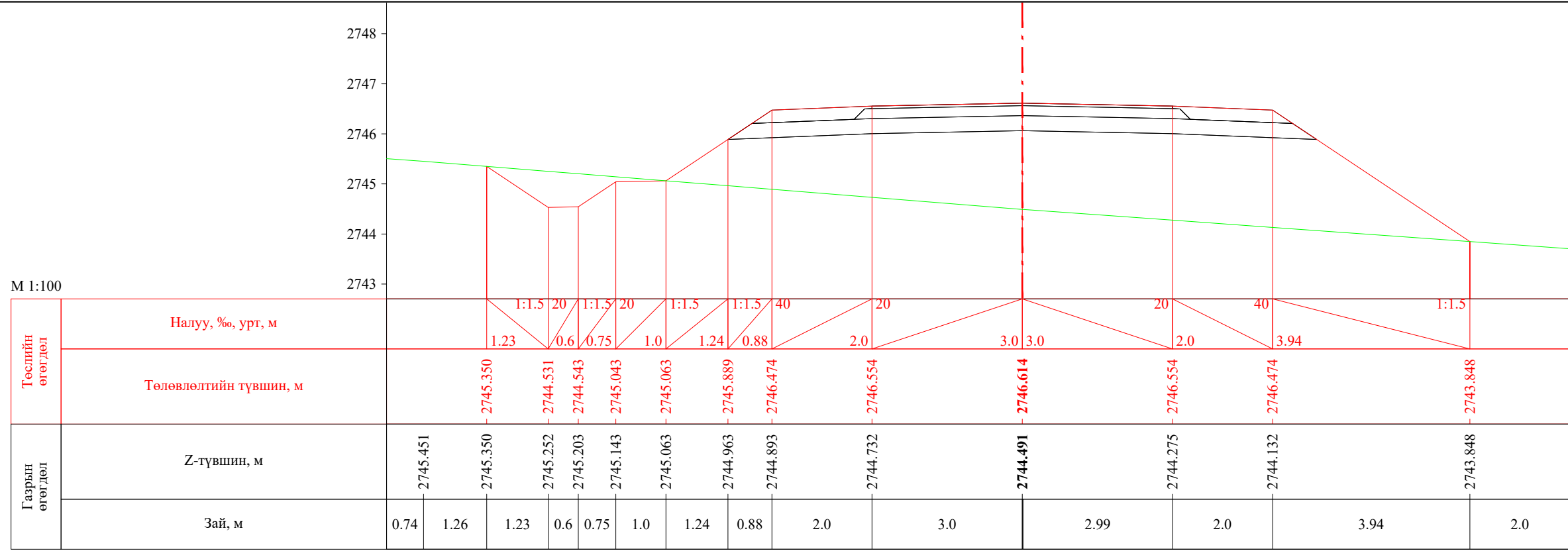

ПК 45+060.00

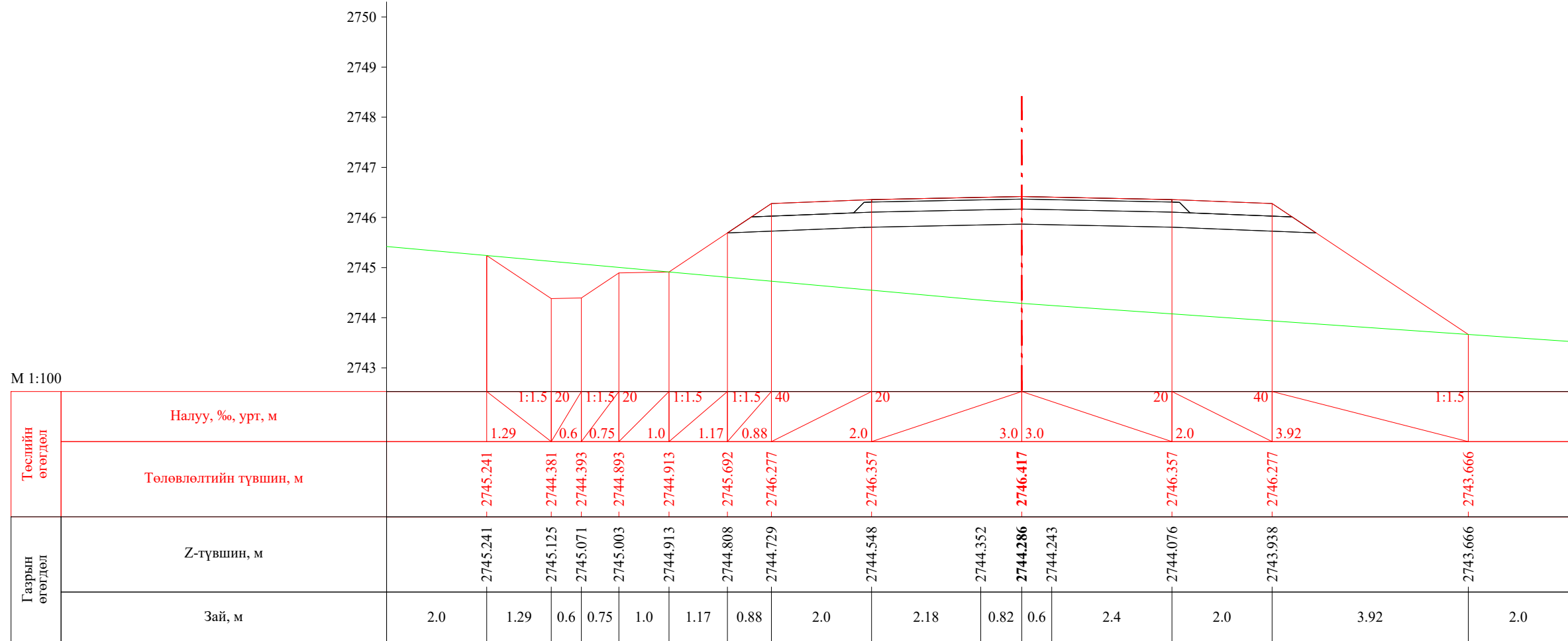

ПК 45+070.00

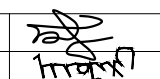
 УБ хот. СБД 8-р хороо, Залуучуудын Өргөн Чөлөө. 13-байр 6 тоот "ГЕО ЗУРАГЛАЛ" ХХК	Баруун босоо тэнхлэгийн авто замаас Ховд аймгийн Мөнххайрхан сум чиглэлийн 63.50км авто замын нарийвчилсан зураг төсөл			ХО		
	Захирал	Ж.Батнасан	 Хөндлөн огтлол	Масштаб: 1/100		
	Зур. Инженер	С.Анударь		Үе шат	Хуудас	Бүх хуудас
	Зур. Инженер	Б.Нэргүй	ЕГ шифр: - 22/06	А3	1471	2080
Шалгасан	Ж.Зориглон	ТГ шифр:	2022.10			

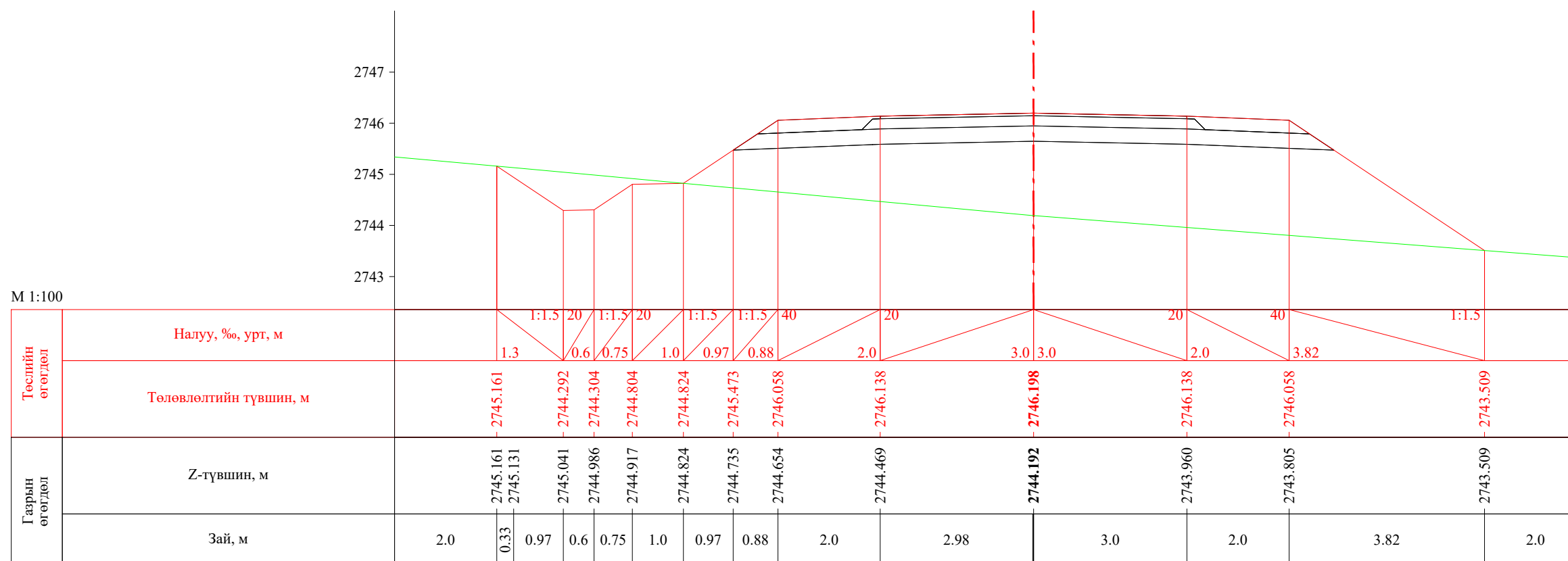

ПК 45+080.00

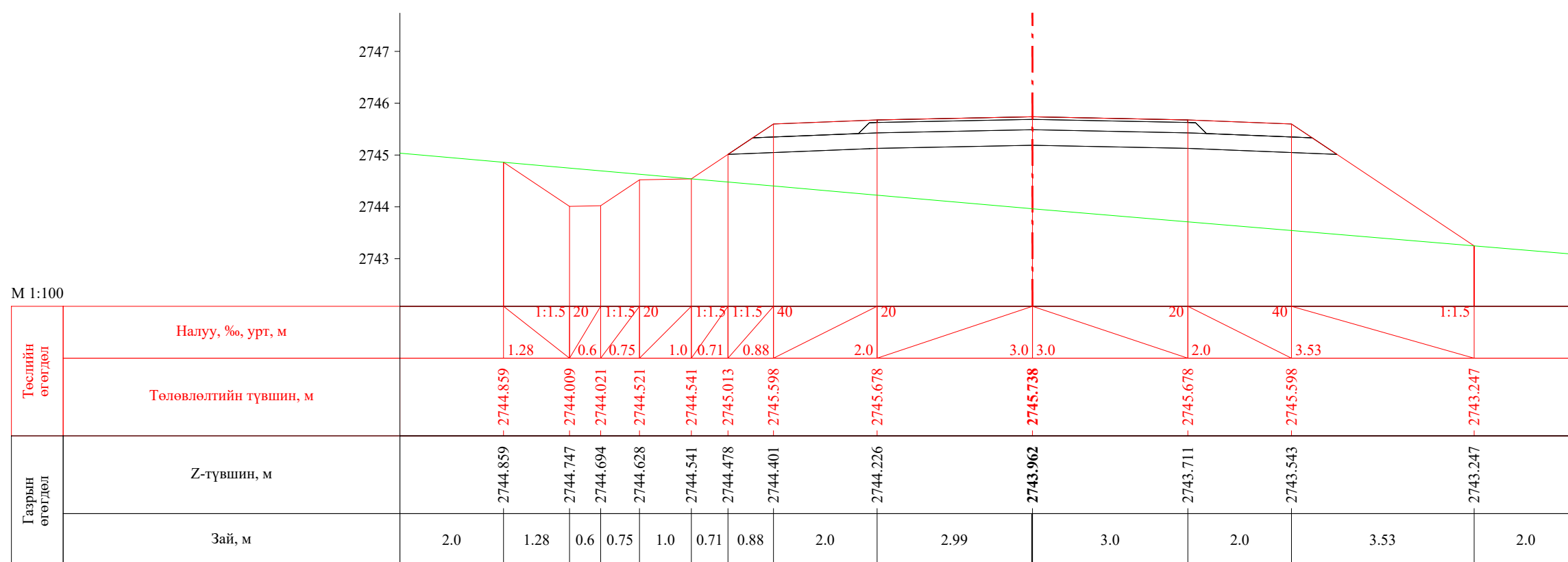

ПК 45+100.00

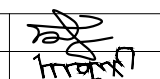

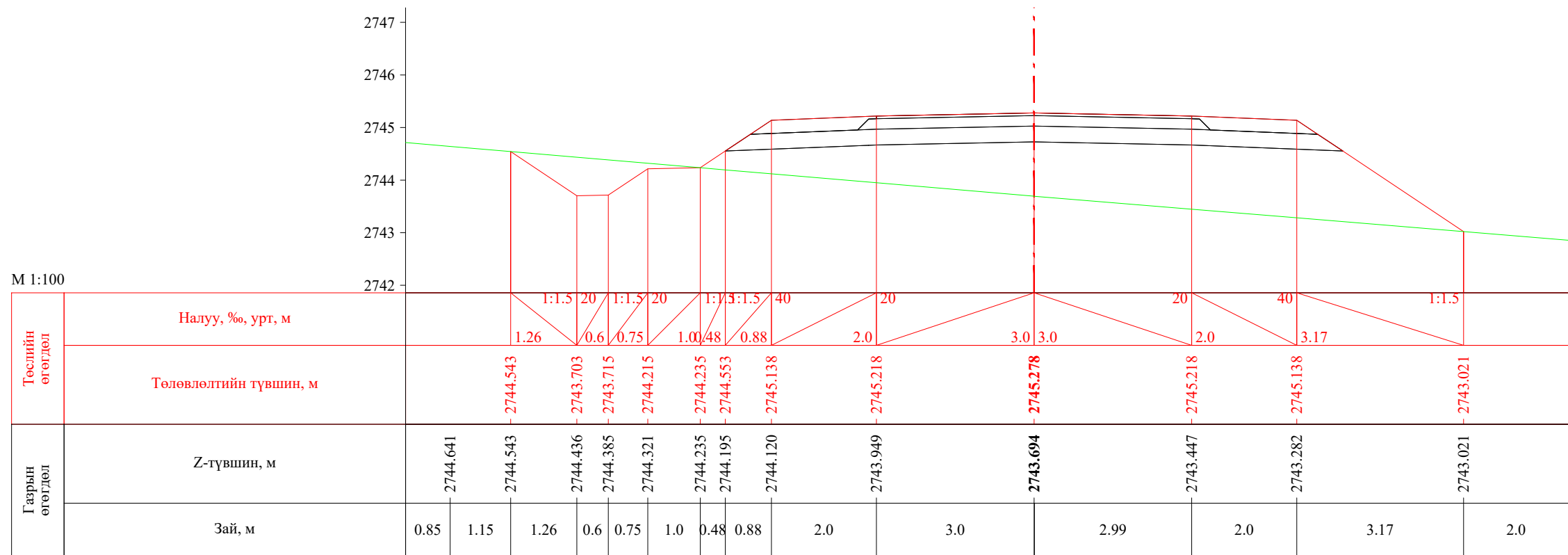
 УБ хот. СБД 8-р хороо, Залуучуудан Өргөн Чөлөө. 13-байр 6 тоот "ГЕО ЗУРАГЛАЛ" ХХК	Баруун босоо тэнхлэгийн авто замаас Ховд аймгийн Мөнххайрхан сум чиглэлийн 63.50км авто замын нарийвчилсан зураг төсөл			ХО		
	Захирал	Ж.Батнасан	 Хөндлөн огтлол	Масштаб: 1/100		
	Зур. Инженер	С.Анударь		Үе шат	Хуудас	Бүх хуудас
	Зур. Инженер	Б.Нэргүй	ЕГ шифр: - 22/06	А3	1472	2080
Шалгасан	Ж.Зориглон	ТГ шифр:	2022.10			



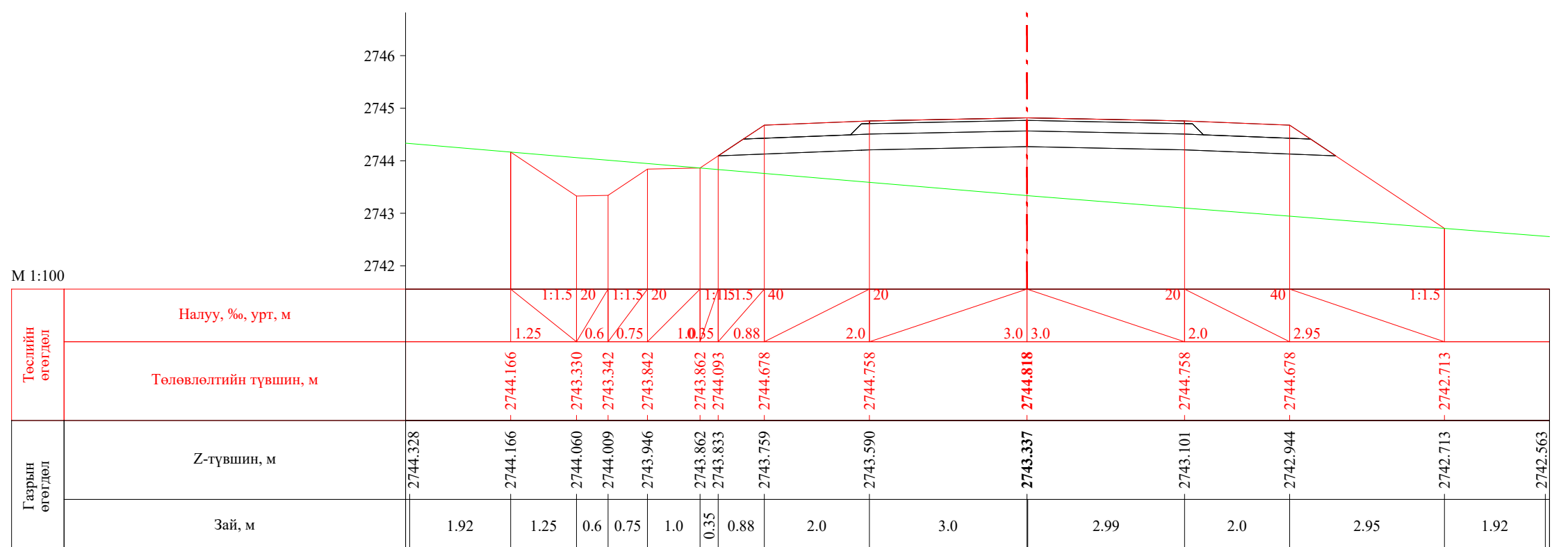

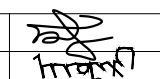

ПК 45+120.00

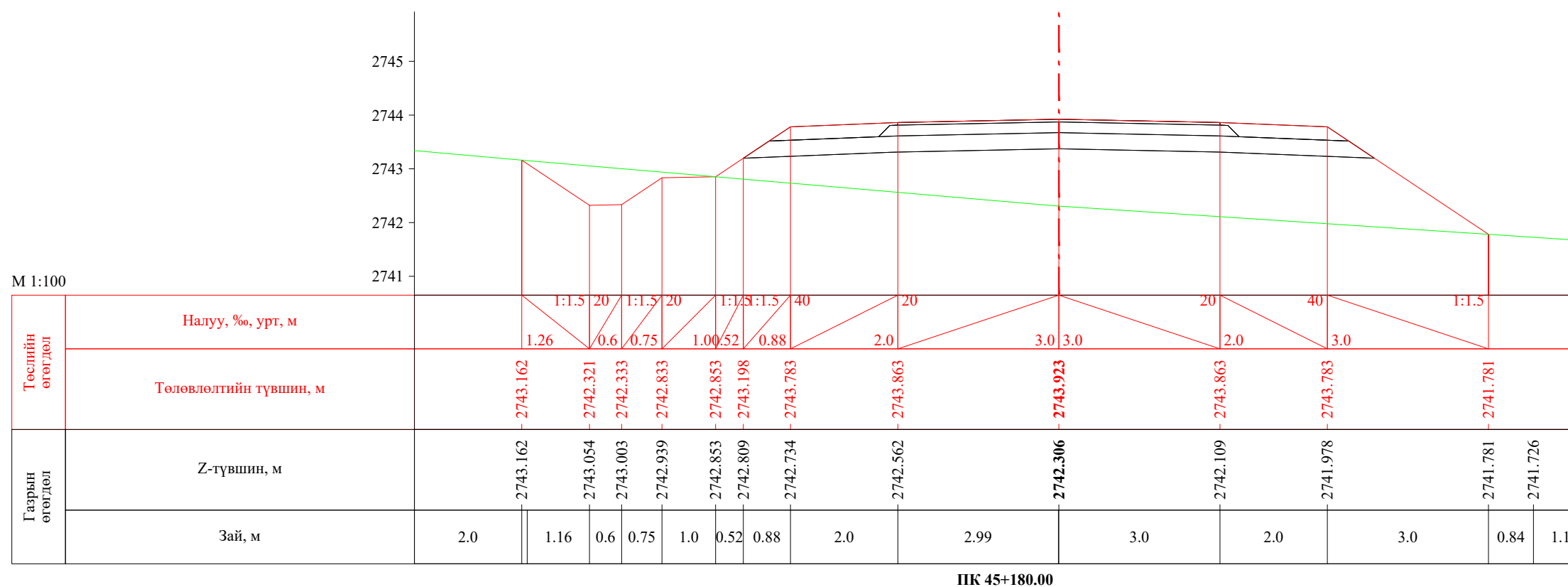
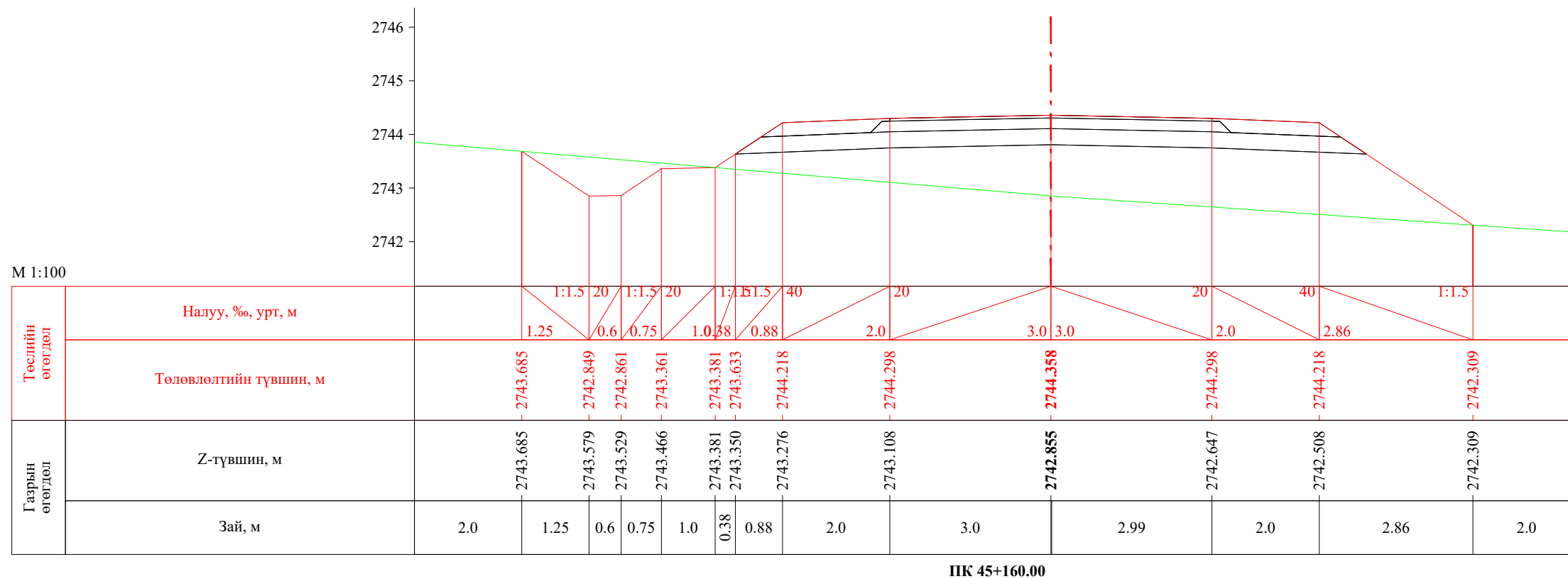

ПК 45+140.00

 УБ хот. СБД 8-р хороо, Залуучуудын Өргөн Чөлөө. 13-байр 6 тоот "ГЕО ЗУРАГЛАЛ" ХХК	Баруун босоо тэнхлэгийн авто замаас Ховд аймгийн Мөнххайрхан сум чиглэлийн 63.50км авто замын нарийвчилсан зураг төсөл			ХО		
	Захирал	Ж.Батнасан		Хөндлөн огтлол		
	Зур. Инженер	С.Анударь				
	Зур. Инженер	Б.Нэргүй		ЕГ шифр: - 22/06		
Шалгасан	Ж.Зориглон	ТГ шифр:				
			Масштаб: 1/100			
			Үе шат	Хуудас	Бүх хуудас	
			А3	1473	2080	
			2022.10			

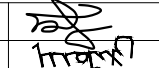
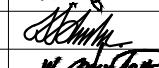

 УБ хот. СБД 8-р хороо, Залуучуудын Өргөн Чөлөө. 13-байр 6 тоот "ГЕО ЗУРАГЛАЛ" ХХК	Баруун босоо тэнхлэгийн авто замаас Ховд аймгийн Мөнххайрхан сум чиглэлийн 63.50км авто замын нарийвчилсан зураг төсөл			ХО		
	Захирал	Ж.Батнасан		Хөндлөн огтлол		
	Зур. Инженер	С.Анударь				
	Зур. Инженер	Б.Нэргүй		ЕГ шифр: - 22/06		
Шалгасан	Ж.Зориглон			ТГ шифр:		
			Масштаб: 1/100	Үе шат	Хуудас	Бүх хуудас
			А3	1474	2080	2022.10



М 1:100

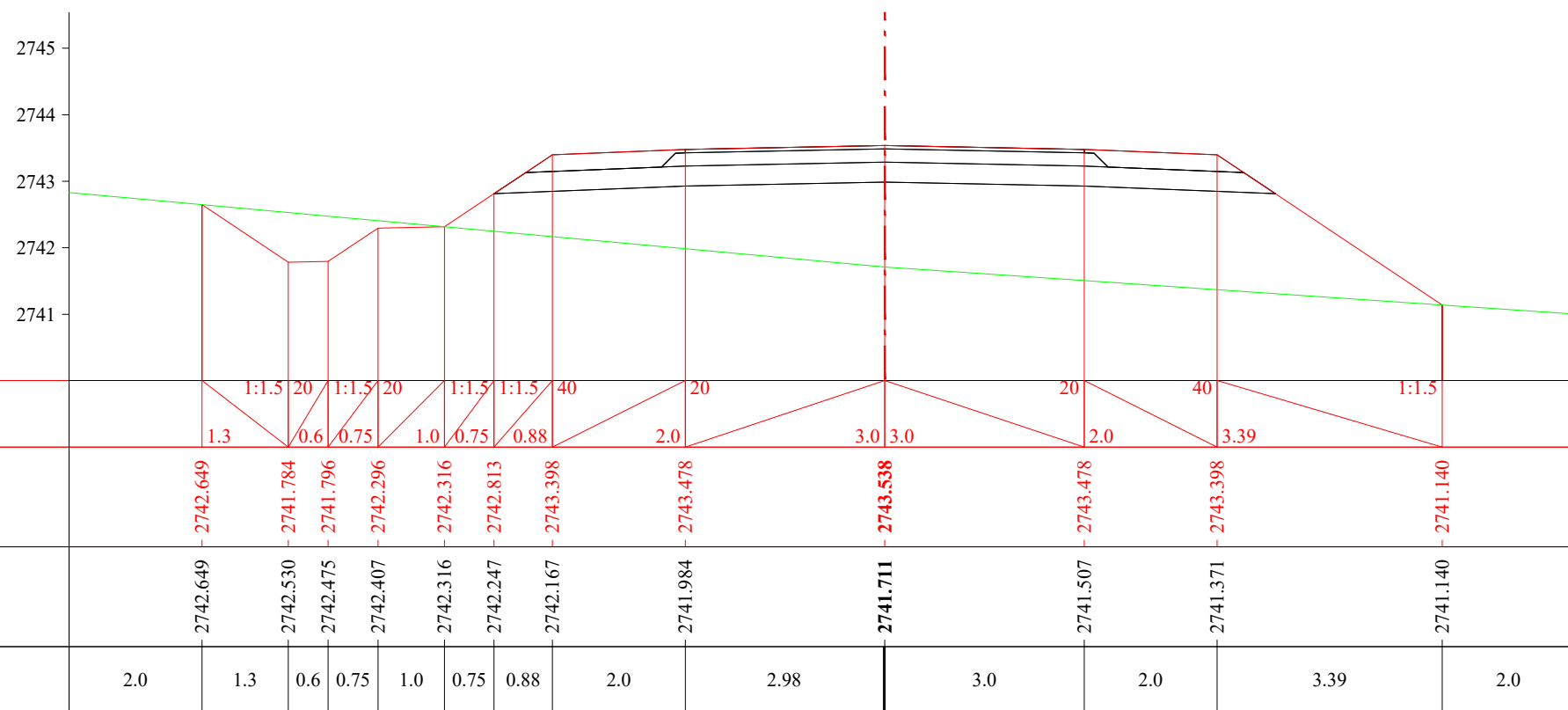

ПК 45+200.00

М 1:100

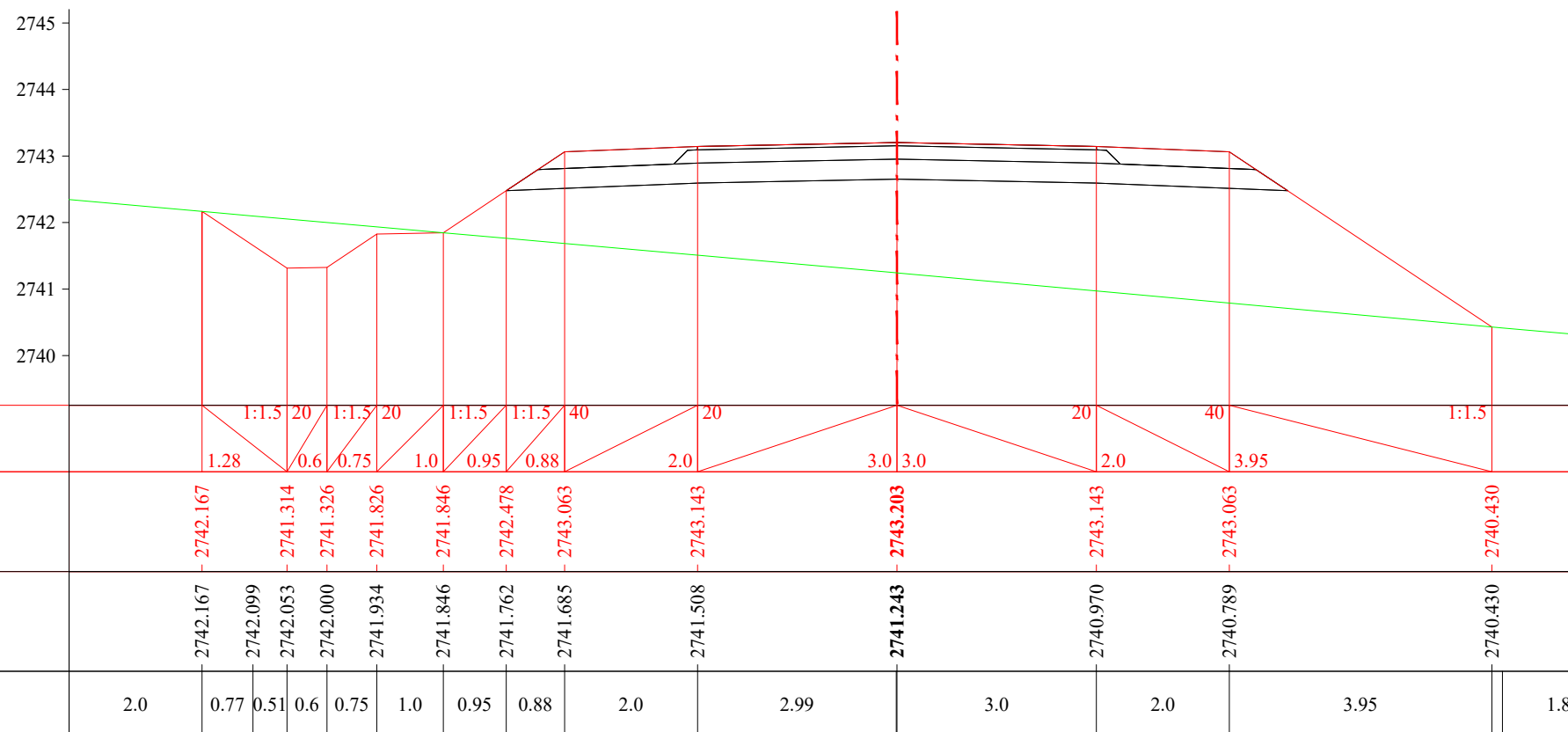

ПК 45+220.00

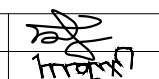
 УБ хот. СБД 8-р хороо, Залуучуудын Өргөн Чөлөө. 13-байр 6 тоот "ГЕО ЗУРАГЛАЛ" ХХК	Баруун босоо тэнхлэгийн авто замаас Ховд аймгийн Мөнххайрхан сум чиглэлийн 63.50км авто замын нарийвчилсан зураг төсөл			ХО		
	Захирал	Ж.Батнасан	 Хөндлөн огтлол	Масштаб: 1/100		
	Зур. Инженер	С.Анударь		Үе шат	Хуудас	Бүх хуудас
	Зур. Инженер	Б.Нэргүй	ЕГ шифр: - 22/06	А3	1475	2080
Шалгасан	Ж.Зориглон	ТГ шифр:	2022.10			

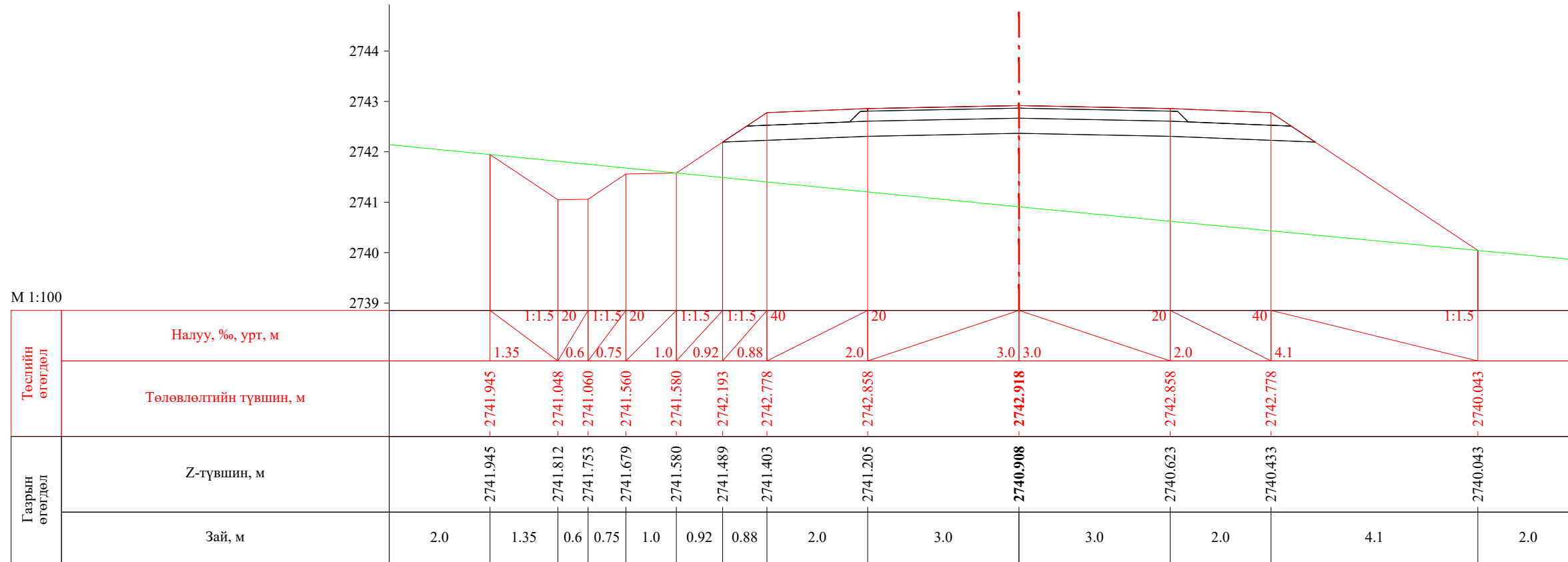

ПК 45+240.00

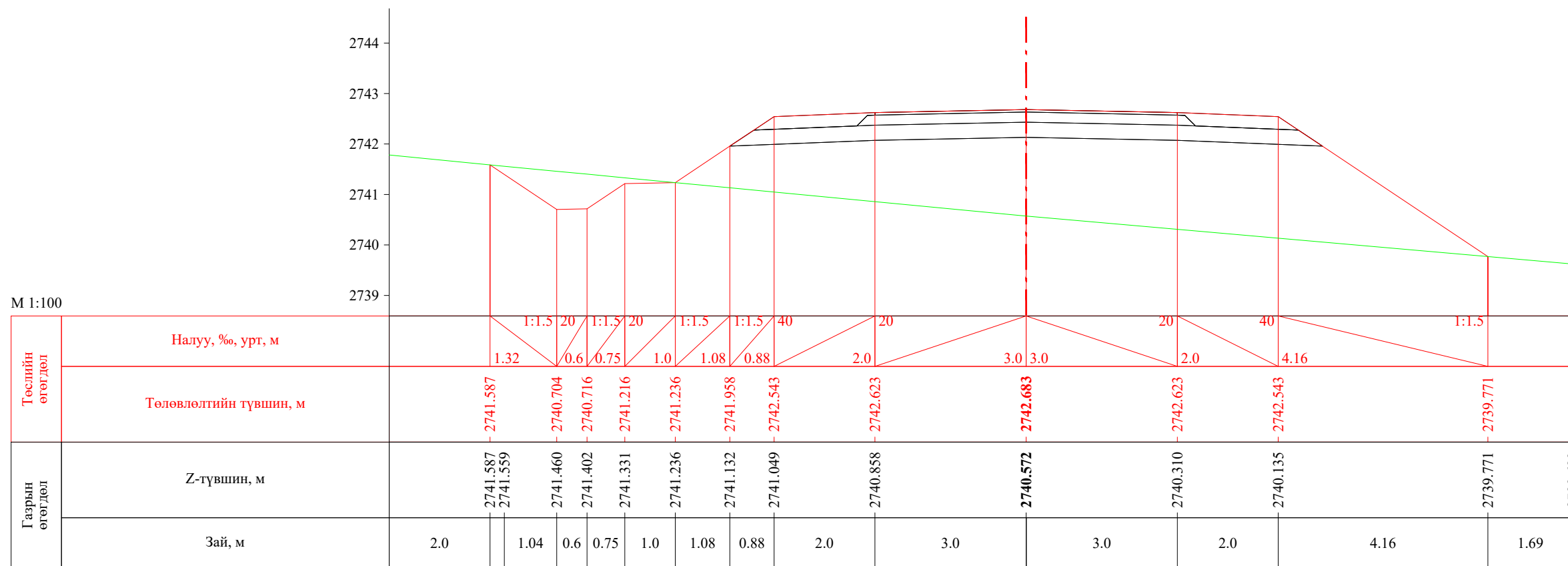

ПК 45+260.00

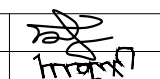
 УБ хот, СБД 8-р хороо, Залуучуудын Өргөн Чөлөө, 13-байр 6 тоот "ГЕО ЗУРАГЛАЛ" ХХК	Баруун босоо тэнхлэгийн авто замаас Ховд аймгийн Мөнххайрхан сум чиглэлийн 63.50км авто замын нарийвчилсан зураг төсөл			ХО		
	Захирал	Ж.Батнасан	 Хөндлөн огтлол	Масштаб: 1/100		
	Зур. Инженер	С.Анударь		Үе шат	Хуудас	Бүх хуудас
	Зур. Инженер	Б.Нэргүй	ЕГ шифр: - 22/06	А3	1476	2080
Шалгасан	Ж.Зориглон	ТГ шифр:	2022.10			

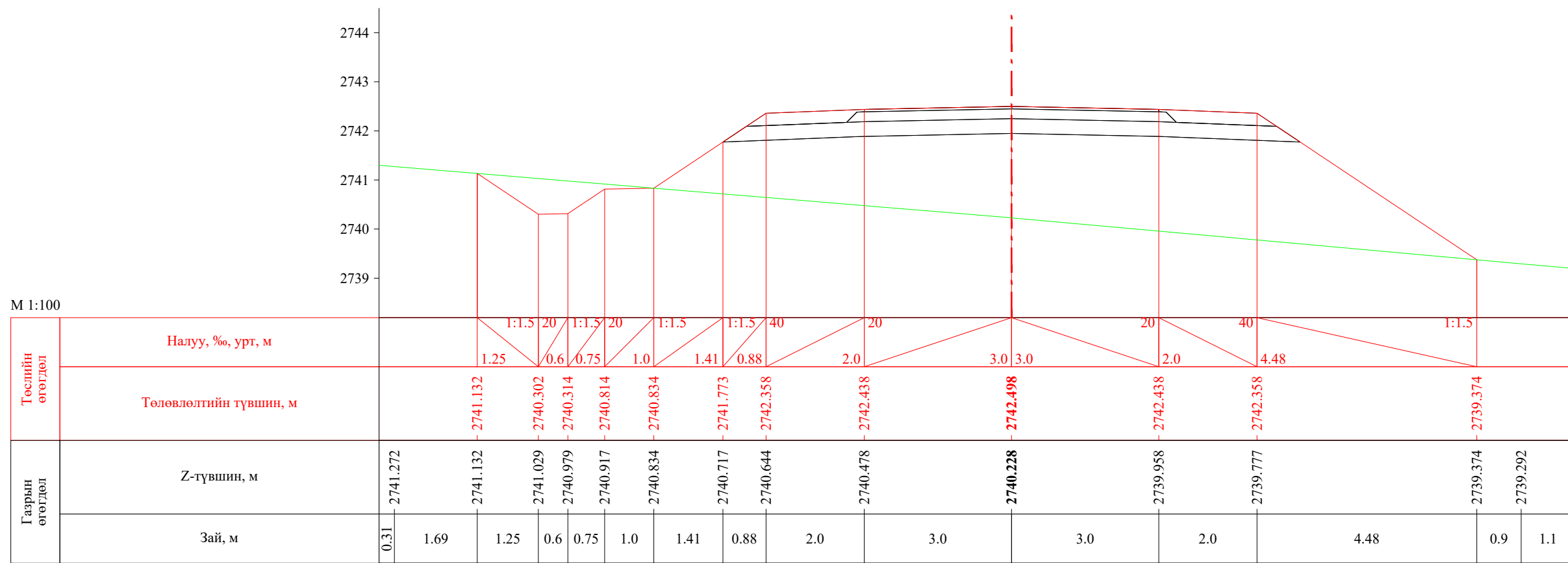

ПК 45+280.00

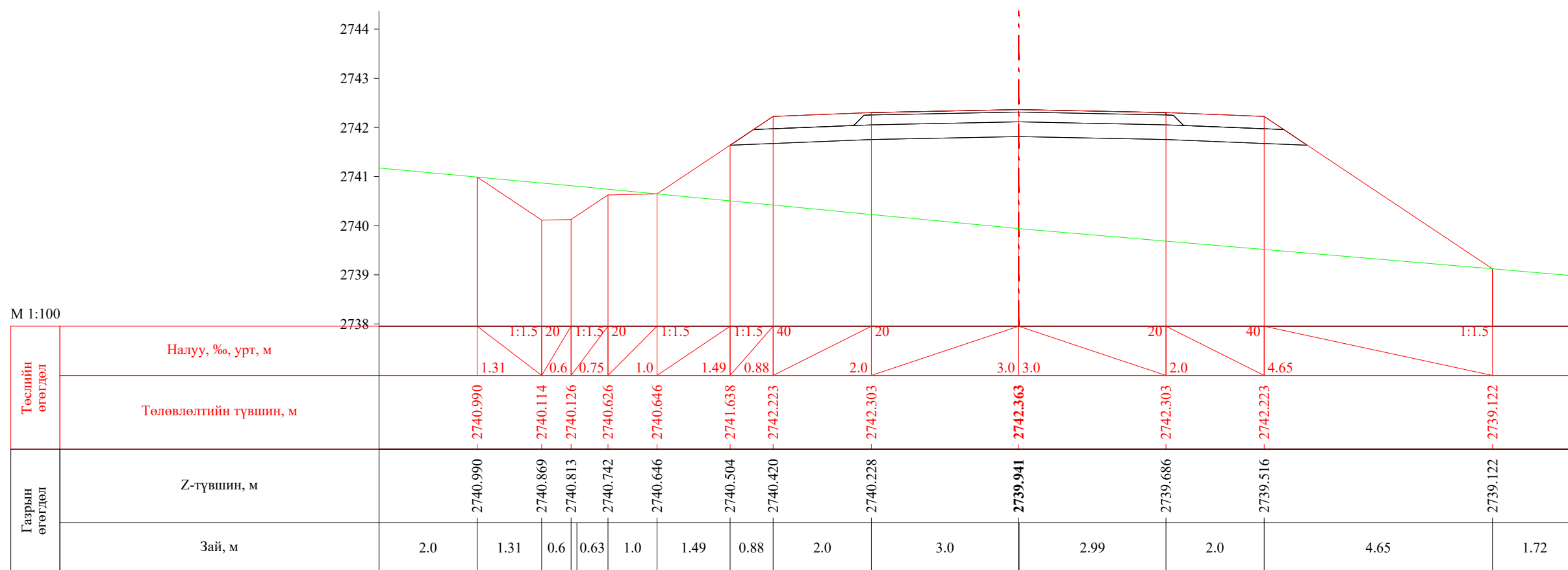

ПК 45+300.00

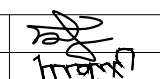
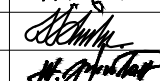
 УБ хот, СБД 8-р хороо, Залуучуудын Өргөн Чөлөө, 13-байр 6 тоот "ГЕО ЗУРАГЛАЛ" ХХК	Баруун босоо тэнхлэгийн авто замаас Ховд аймгийн Мөнххайрхан сум чиглэлийн 63.50км авто замын нарийвчилсан зураг төсөл			ХО		
	Захирал	Ж.Батнасан		Масштаб: 1/100		
	Зур. Инженер	С.Анударь		Хөндлөн огтлол		
	Зур. Инженер	Б.Нэргүй		ЕГ шифр: - 22/06		
Шалгасан	Ж.Зориглон	ТГ шифр:				
			Үе шат	Хуудас	Бүх хуудас	
			А3	1477	2080	
			2022.10			



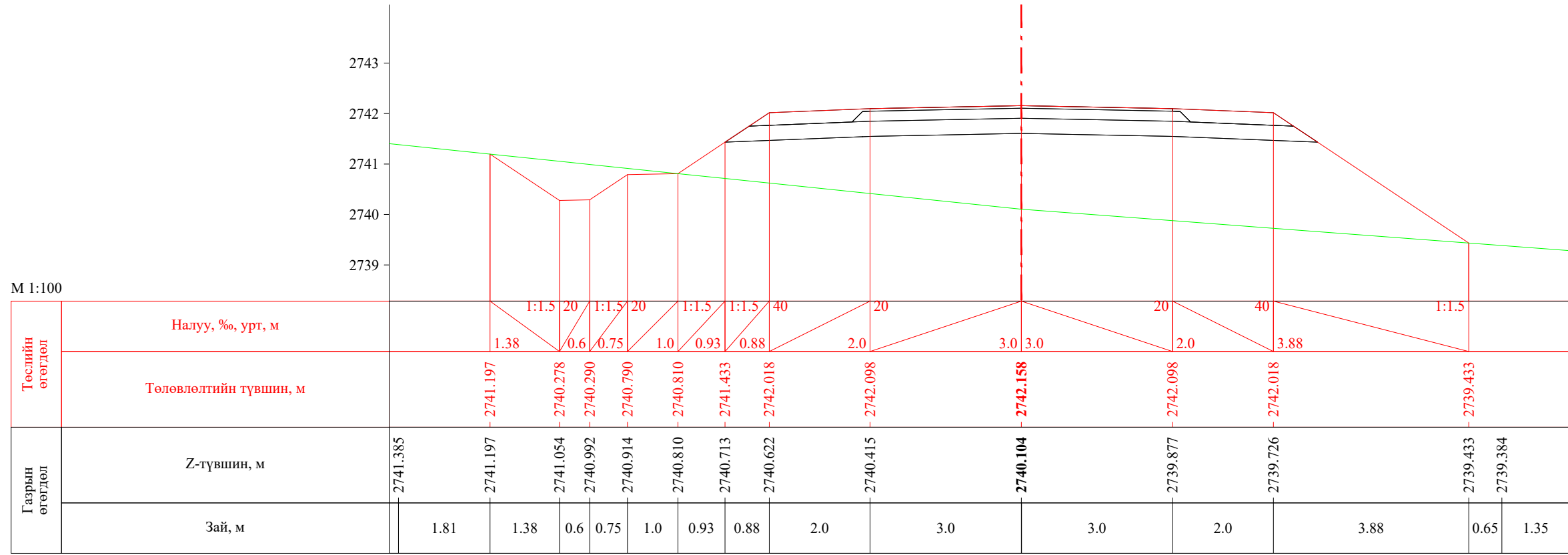

ПК 45+360.00

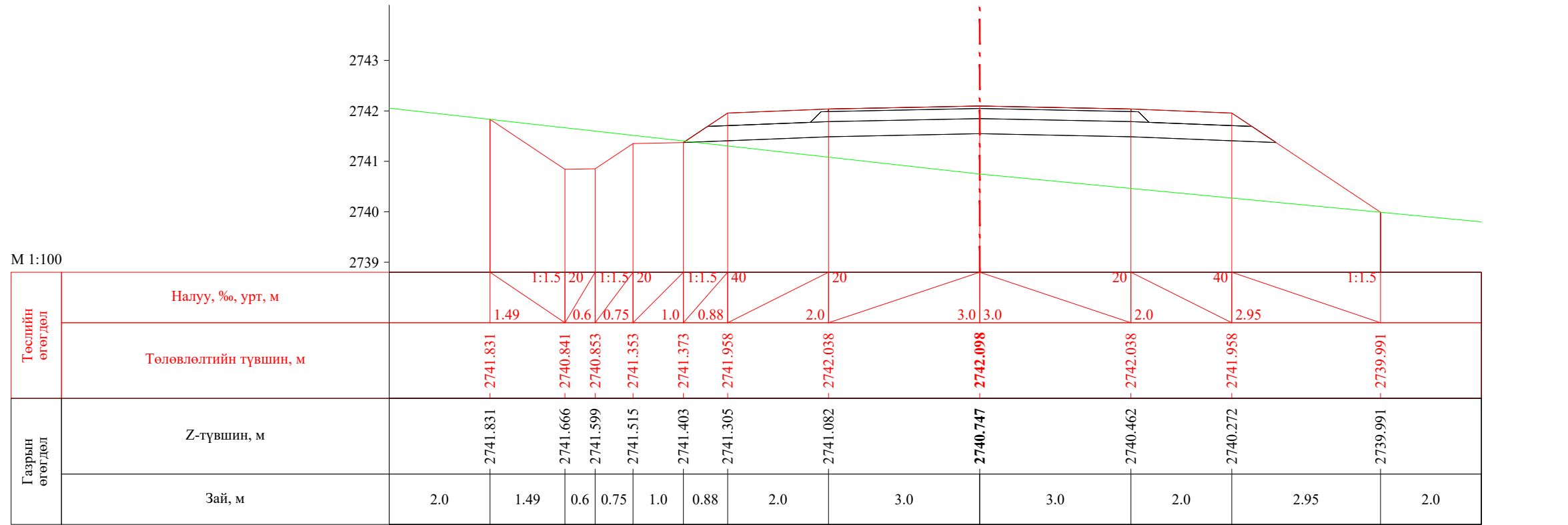

ПК 45+380.00

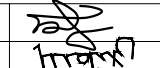
 УБ хот, СБД 8-р хороо, Залуучуудан Өргөн Чөлөө, 13-байр 6 тоот "ГЕО ЗУРАГЛАЛ" ХХК	Баруун босоо тэнхлэгийн авто замаас Ховд аймгийн Мөнххайрхан сум чиглэлийн 63.50км авто замын нарийвчилсан зураг төсөл			ХО		
	Захирал	Ж.Батнасан	 Хөндлөн огтлол	Масштаб: 1/100		
	Зур. Инженер	С.Анударь		Үе шат	Хуудас	Бүх хуудас
	Зур. Инженер	Б.Нэргүй	ЕГ шифр: - 22/06	А3	1479	2080
Шалгасан	Ж.Зориглон	ТГ шифр:	2022.10			

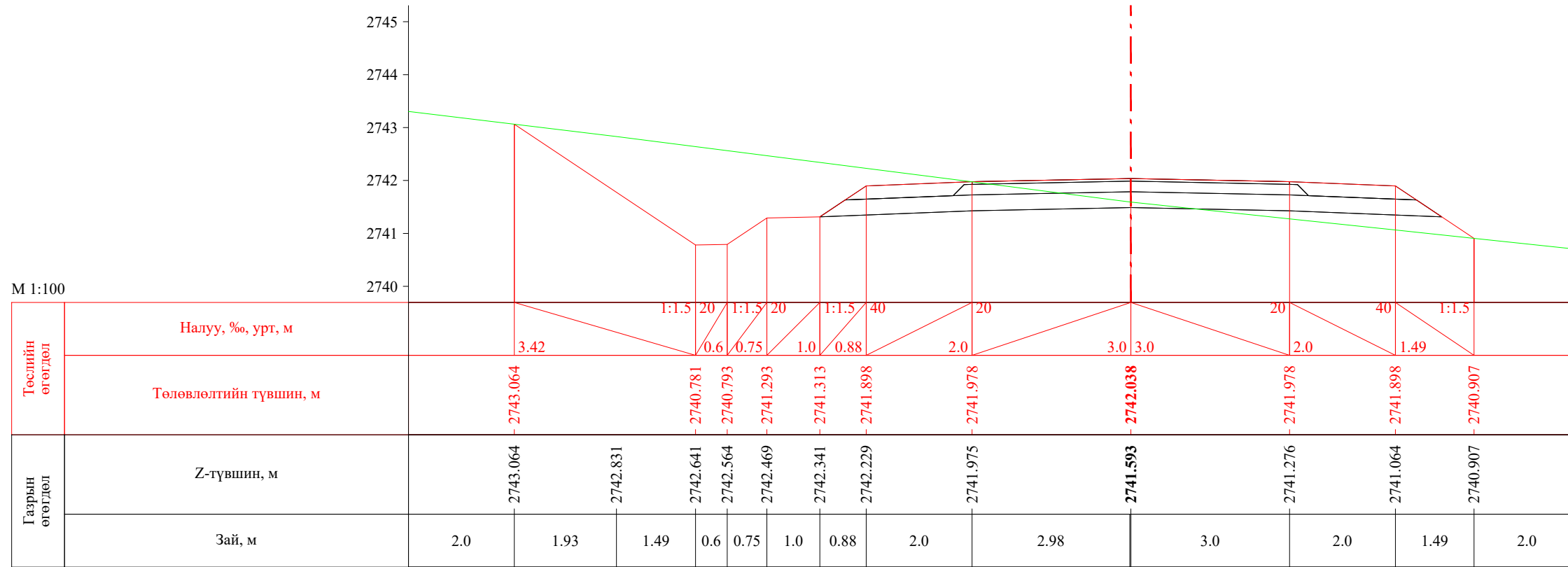

ПК 45+400.00

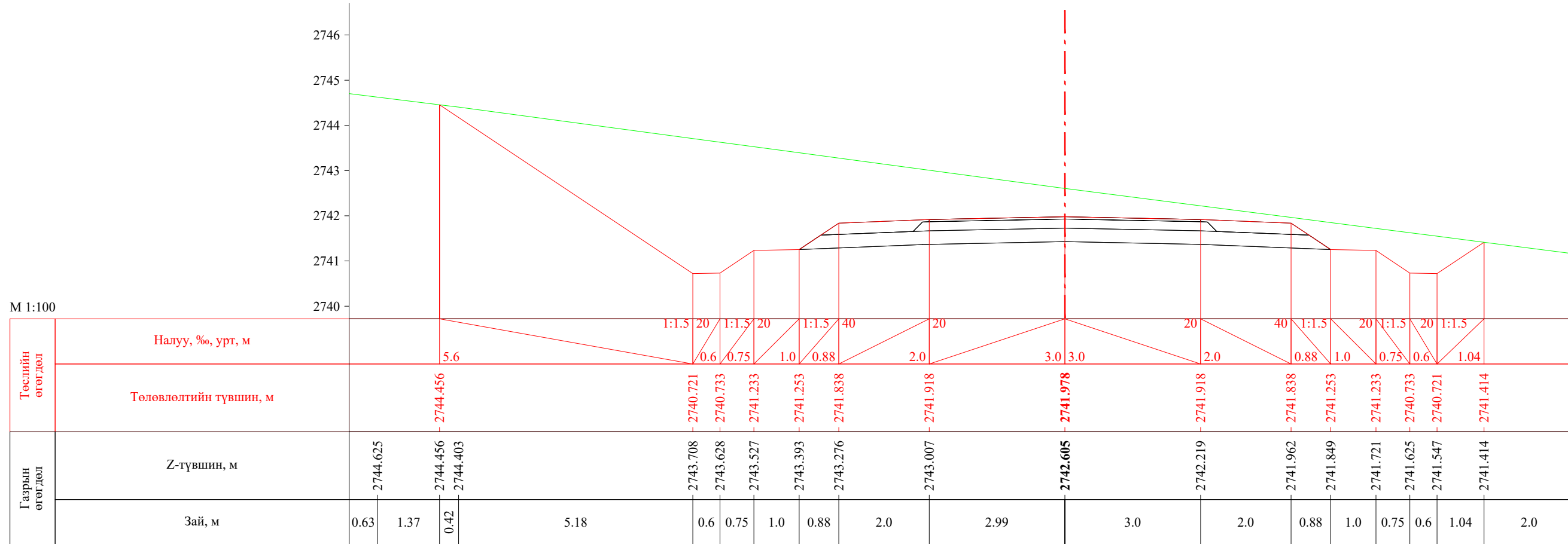

ПК 45+420.00

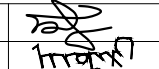

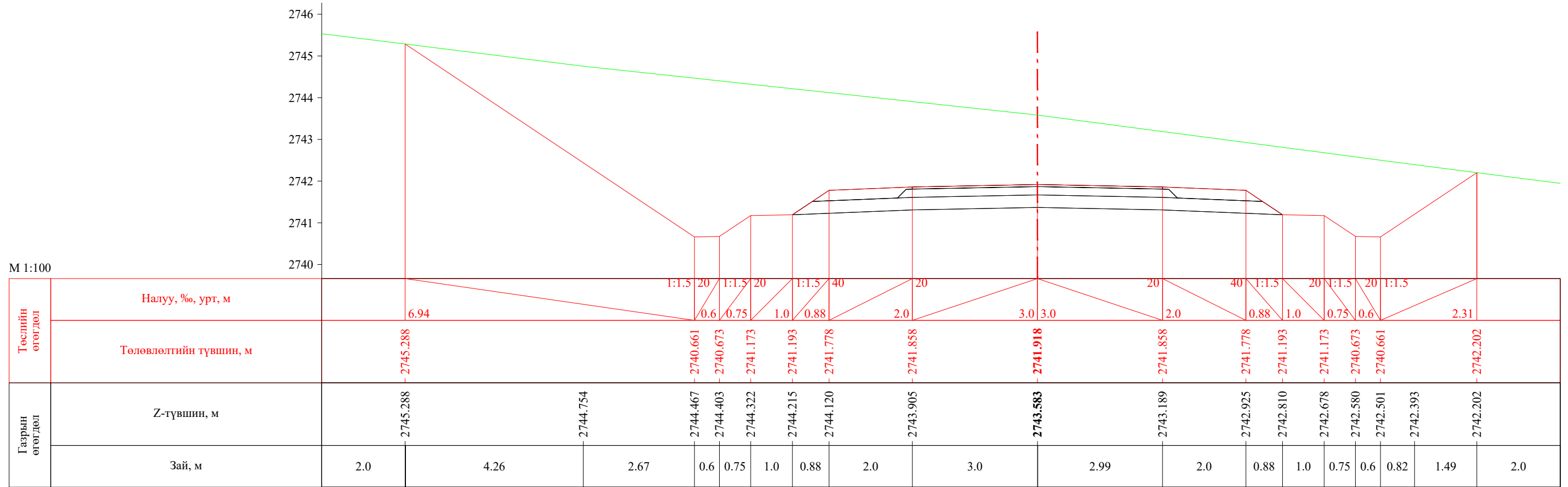
 УБ хот. СБД 8-р хороо, Залуучуудын Өргөн Чөлөө. 13-байр 6 тоот "ГЕО ЗУРАГЛАЛ" ХХК	Баруун босоо тэнхлэгийн авто замаас Ховд аймгийн Мөнххайрхан сум чиглэлийн 63.50км авто замын нарийвчилсан зураг төсөл			ХО		
	Захирал	Ж.Батнасан	 Хөндлөн огтлол	Масштаб: 1/100		
	Зур. Инженер	С.Анударь		Үе шат	Хуудас	Бүх хуудас
	Зур. Инженер	Б.Нэргүй	ЕГ шифр: - 22/06	А3	1480	2080
Шалгасан	Ж.Зориглон	ТГ шифр:	2022.10			

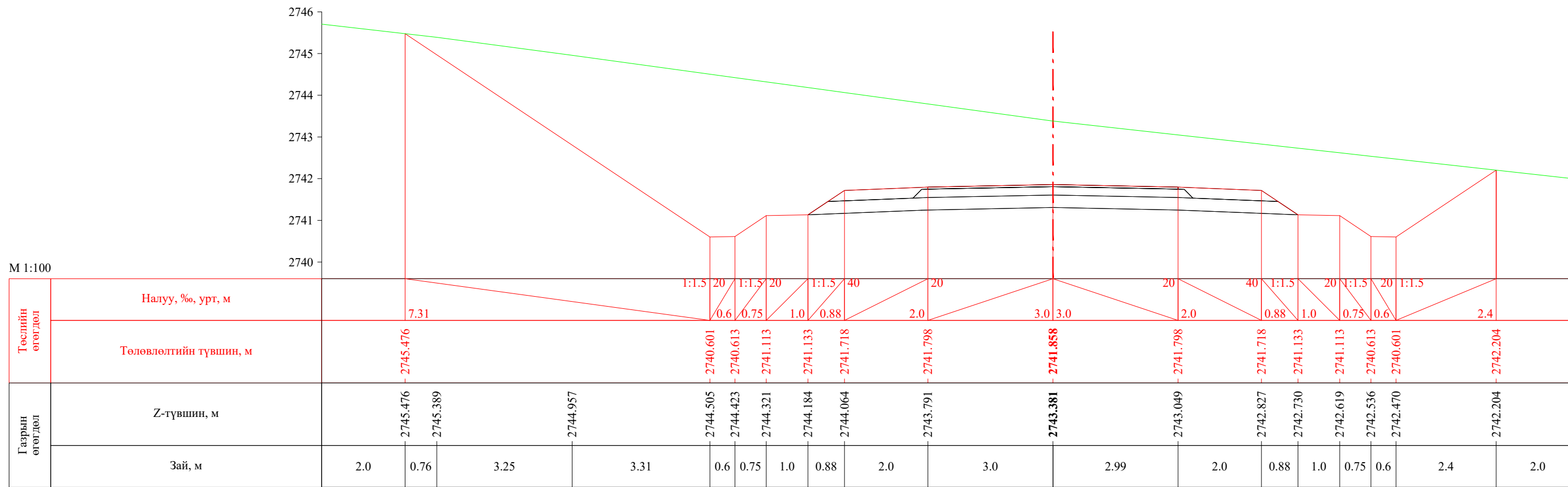

ПК 45+440.00

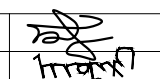

ПК 45+460.00

 УБ хот, СБД 8-р хороо, Залуучуудын Өргөн Чөлөө, 13-байр 6 тоот	Баруун босоо тэнхлэгийн авто замаас Ховд аймгийн Мөнххайрхан сум чиглэлийн 63.50км авто замын нарийвчилсан зураг төсөл			ХО		
	Захирал	Ж.Батнасан		Масштаб: 1/100		
	Зур. Инженер	С.Анударь		Үе шат	Хуудас	Бүх хуудас
	Зур. Инженер	Б.Нэргүй		Хөндлөн огтлол		
Шалгасан	Ж.Зориглон	ЕГ шифр: - 22/06		А3	1481	2080
			ТГ шифр:			2022.10

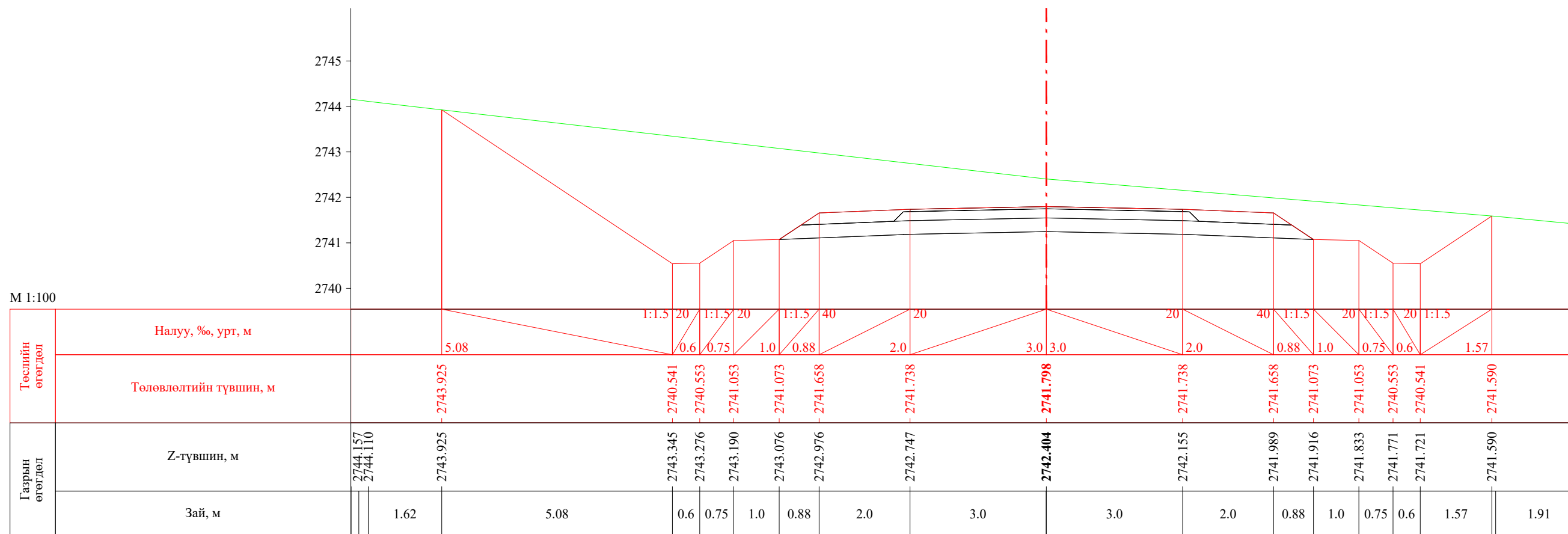

ПК 45+480.00

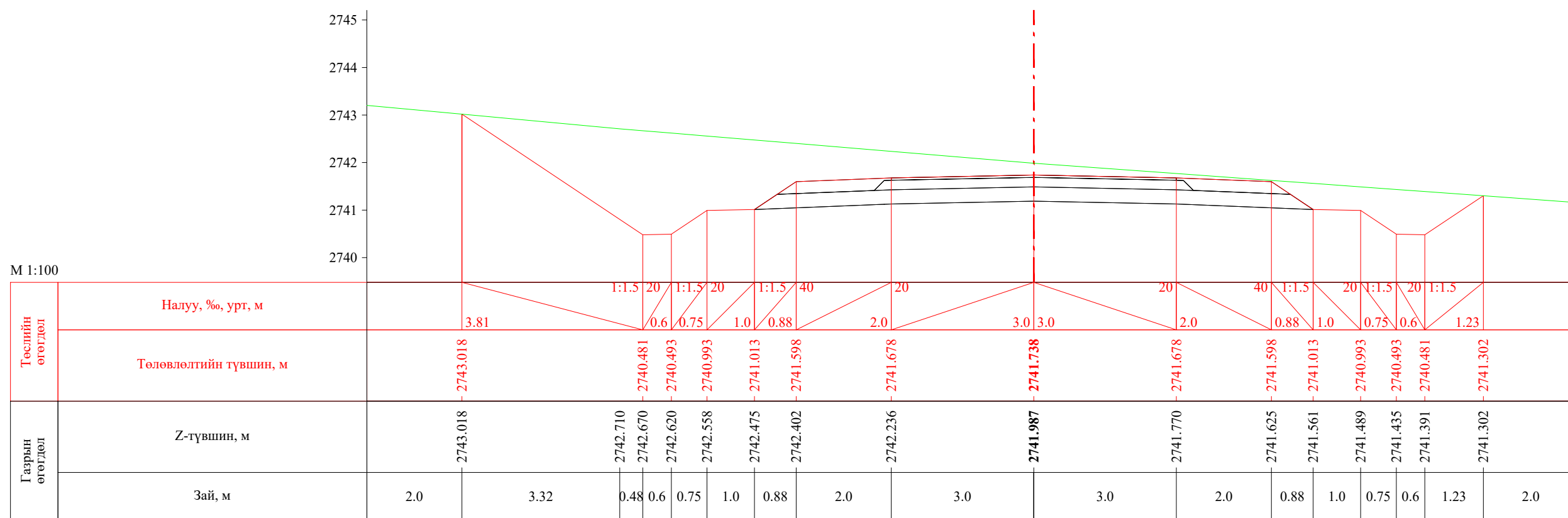

ПК 45+500.00

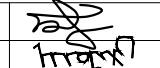
 УБ хот. СБД 8-р хороо, Залуучуудын Өргөн Чөлөө, 13-байр 6 тоот "ГЕО ЗУРАГЛАЛ" ХХК	Баруун босоо тэнхлэгийн авто замаас Ховд аймгийн Мөнххайрхан сум чиглэлийн 63.50км авто замын нарийвчилсан зураг төсөл			ХО		
	Захирал	Ж.Батнасан	 Хөндлөн огтлол	Масштаб: 1/100		
	Зур. Инженер	С.Анударь		Үе шат	Хуудас	Бүх хуудас
	Зур. Инженер	Б.Нэргүй	ЕГ шифр: - 22/06	А3	1482	2080
Шалгасан	Ж.Зориглон	ТГ шифр:	2022.10			



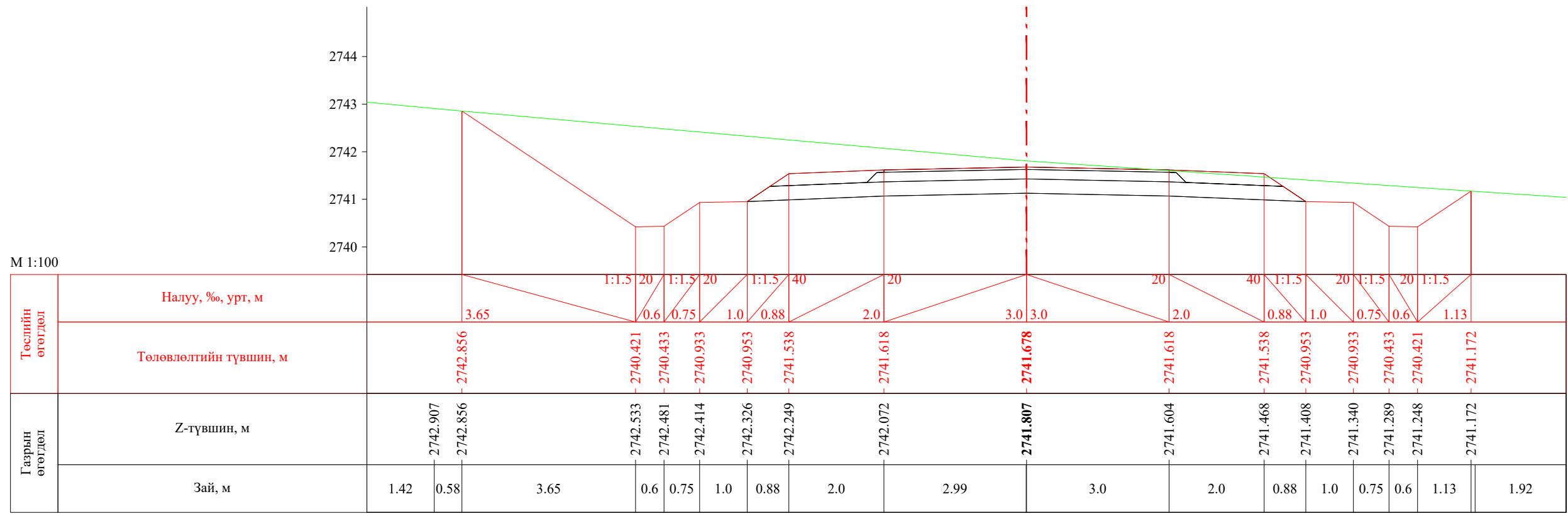

ПК 45+520.00

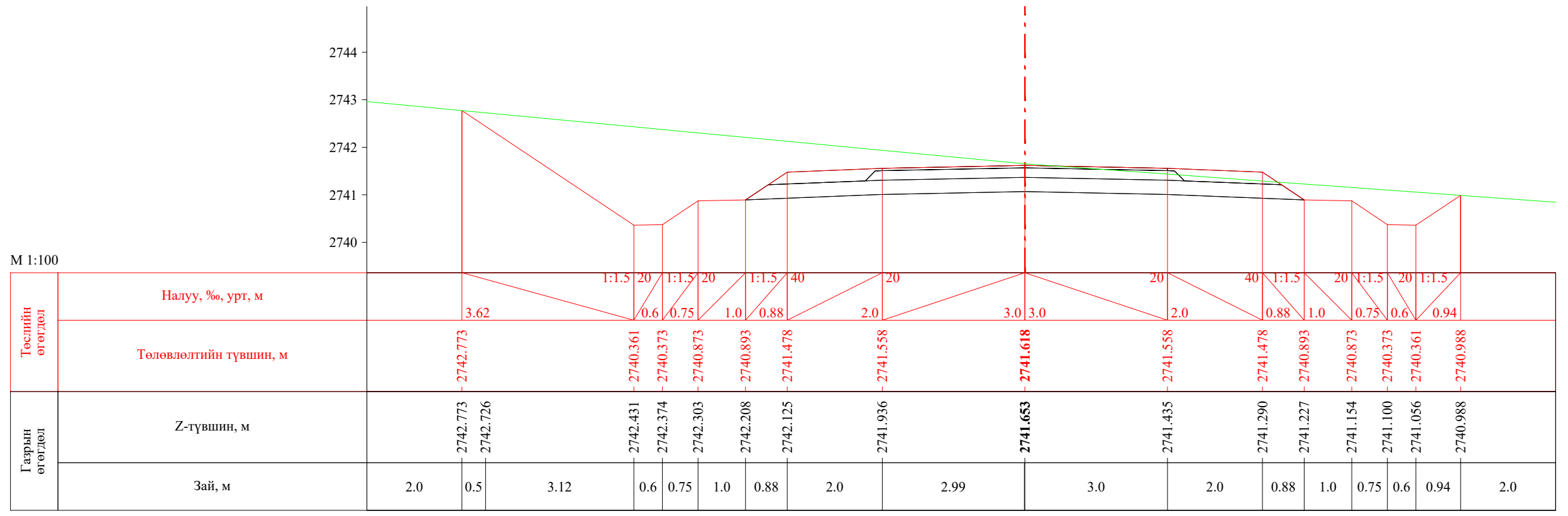

ПК 45+540.00

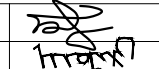
 УБ хот. СБД 8-р хороо, Залуучуудын Өргөн Чөлөө. 13-байр 6 тоот "ГЕО ЗУРАГЛАЛ" ХХК	Баруун босоо тэнхлэгийн авто замаас Ховд аймгийн Мөнххайрхан сум чиглэлийн 63.50км авто замын нарийвчилсан зураг төсөл			ХО		
	Захирал	Ж.Батнасан	 Хөндлөн огтлол	Масштаб: 1/100		
	Зур. Инженер	С.Анударь		Үе шат	Хуудас	Бүх хуудас
	Зур. Инженер	Б.Нэргүй		А3	1483	2080
Шалгасан	Ж.Зориглон	Ж.Зориглон	ЕГ шифр: - 22/06	2022.10		
ТГ шифр:						

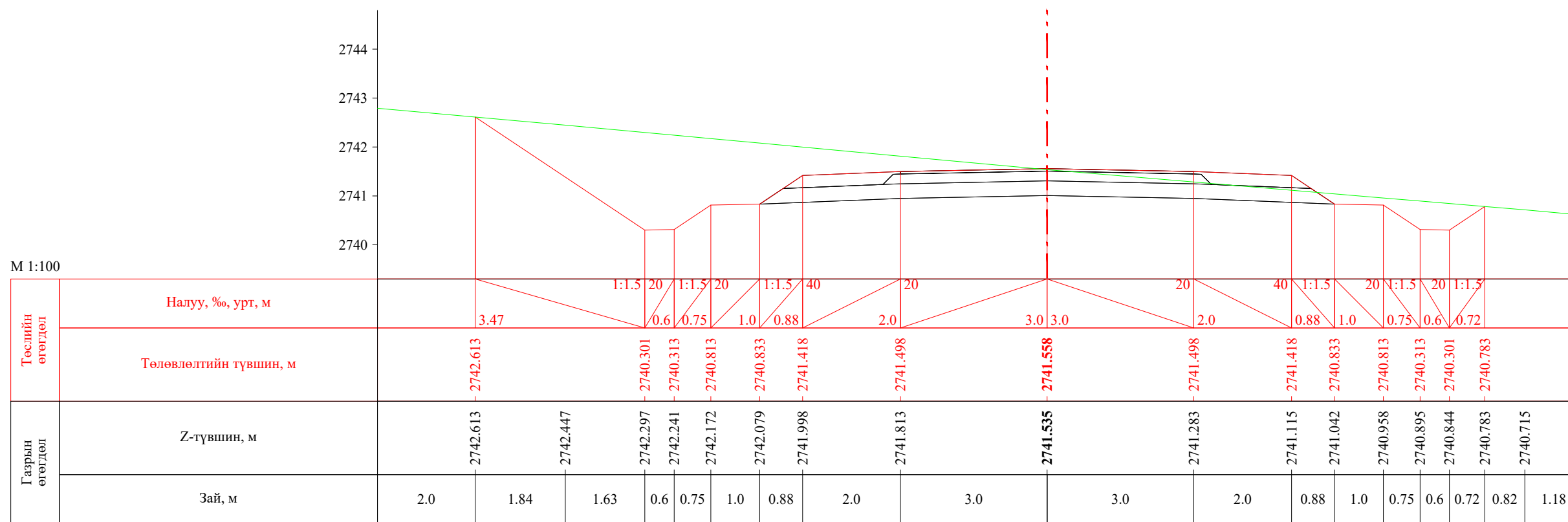



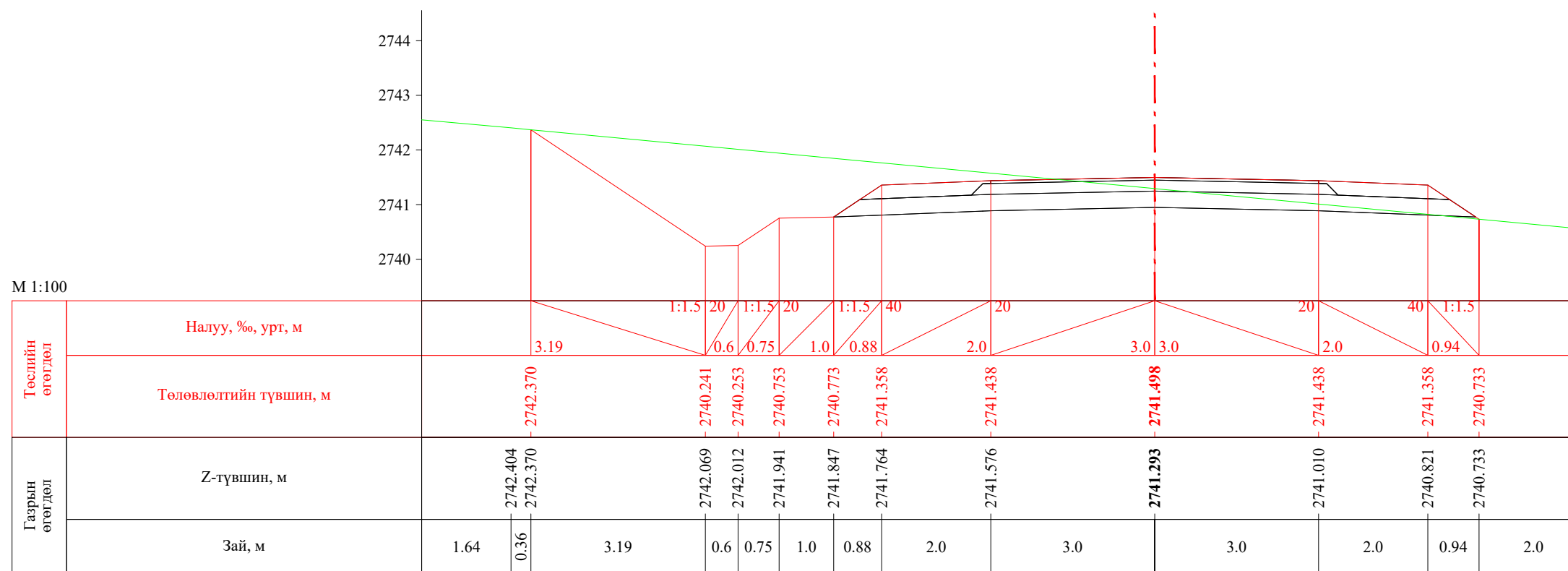

ПК 45+560.00

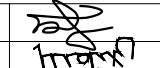
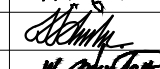

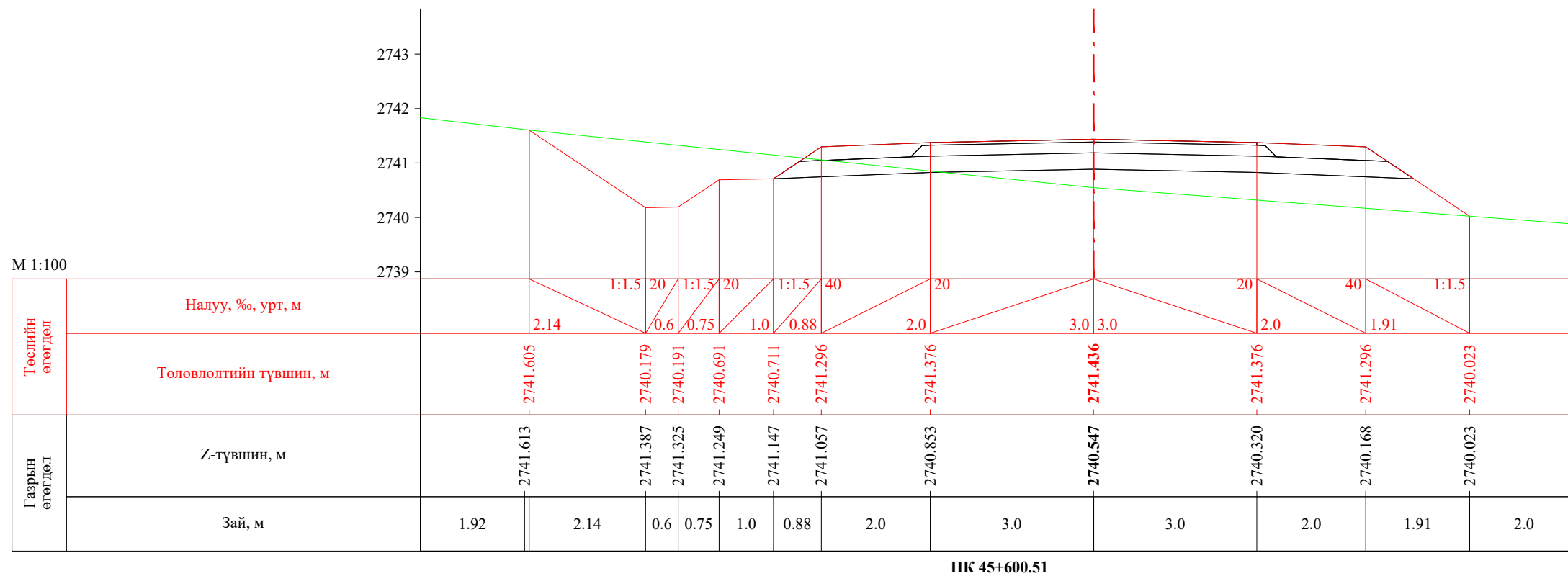
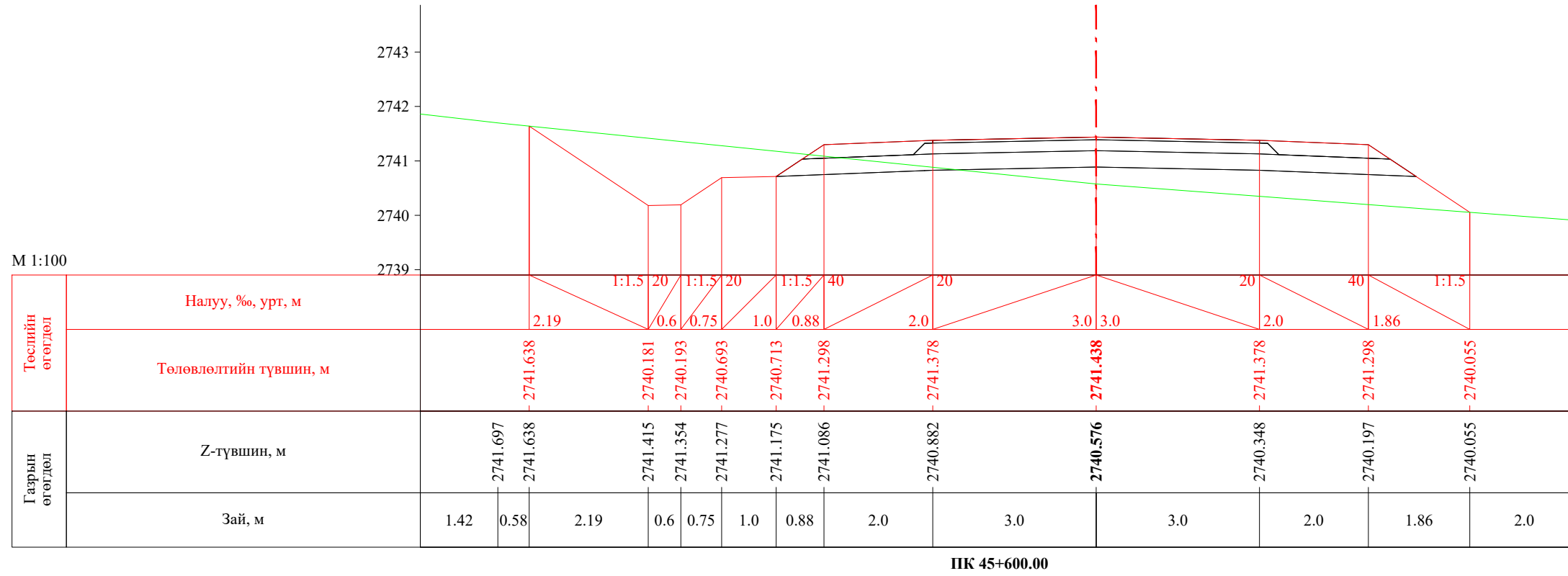
ПК 45+580.00

 УБ хот. СБД 8-р хороо, Залуучуудын Өргөн Чөлөө. 13-байр 6 тоот "ГЕО ЗУРАГЛАЛ" ХХК	Баруун босоо тэнхлэгийн авто замаас Ховд аймгийн Мөнххайрхан сум чиглэлийн 63.50км авто замын нарийвчилсан зураг төсөл			ХО		
	Захирал	Ж.Батнасан	 Хөндлөн огтлол	Масштаб: 1/100		
	Зур. Инженер	С.Анударь		Үе шат	Хуудас	Бүх хуудас
	Зур. Инженер	Б.Нэргүй	 ЕГ шифр: - 22/06	А3	1484	2080
Шалгасан	Ж.Зориглон	ТГ шифр:		2022.10		

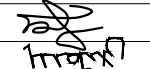
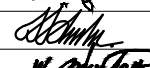

 УБ хот, СБД 8-р хороо, Залуучуудын Өргөн Чөлөө, 13-байр 6 тоот "ГЕО ЗУРАГЛАЛ" ХХК	Баруун босоо тэнхлэгийн авто замаас Ховд аймгийн Мөнххайрхан сум чиглэлийн 63.50км авто замын нарийвчилсан зураг төсөл			ХО		
	Захирал	Ж.Батнасан		Хөндлөн огтлол		
	Зур. Инженер	С.Анударь				
	Зур. Инженер	Б.Нэргүй		ЕГ шифр: - 22/06		
Шалгасан	Ж.Зориглон			ТГ шифр:		
			Масштаб: 1/100			
			Үе шат	Хуудас	Бүх хуудас	
			A3	1485	2080	
			2022.10			

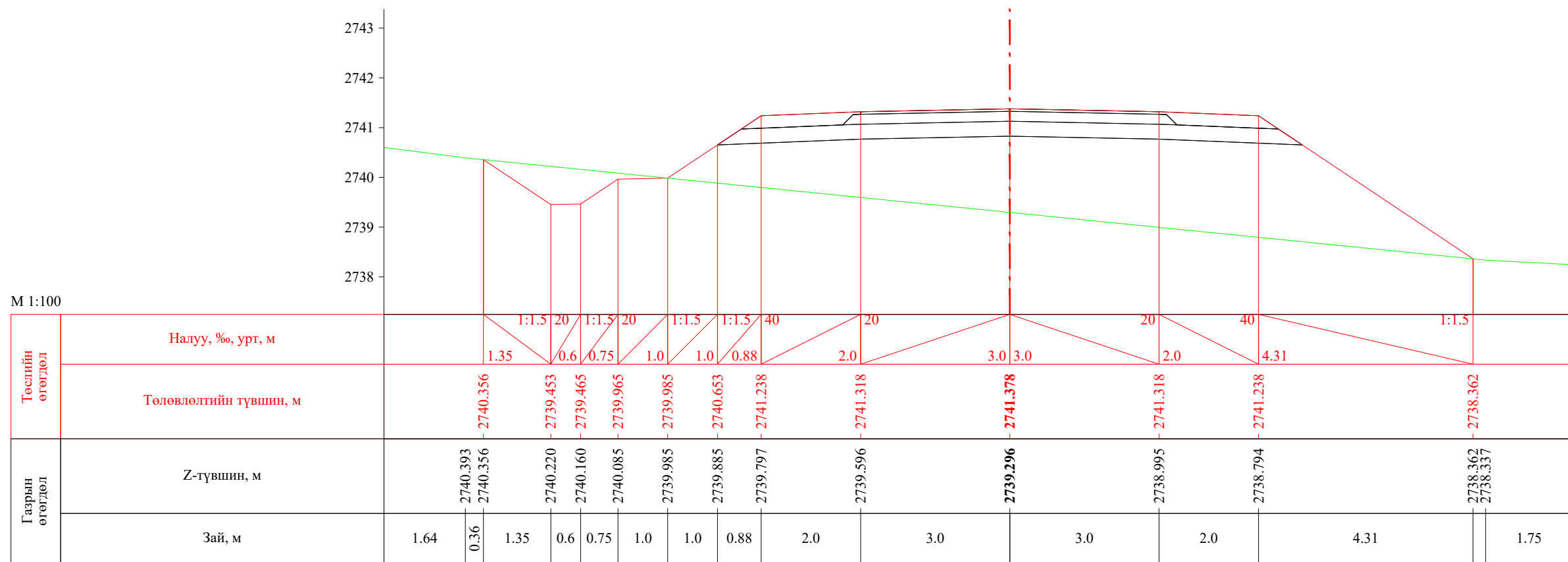

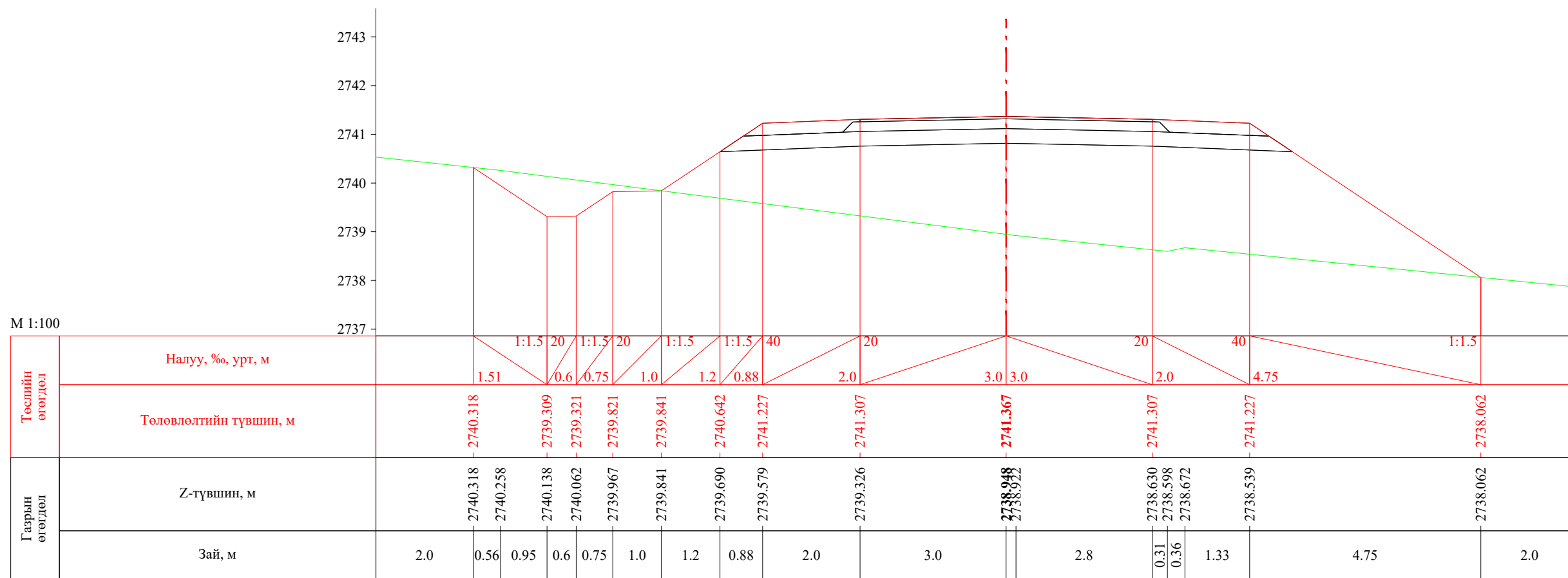

ПК 45+620.00

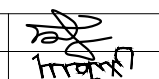

ПК 45+623.50

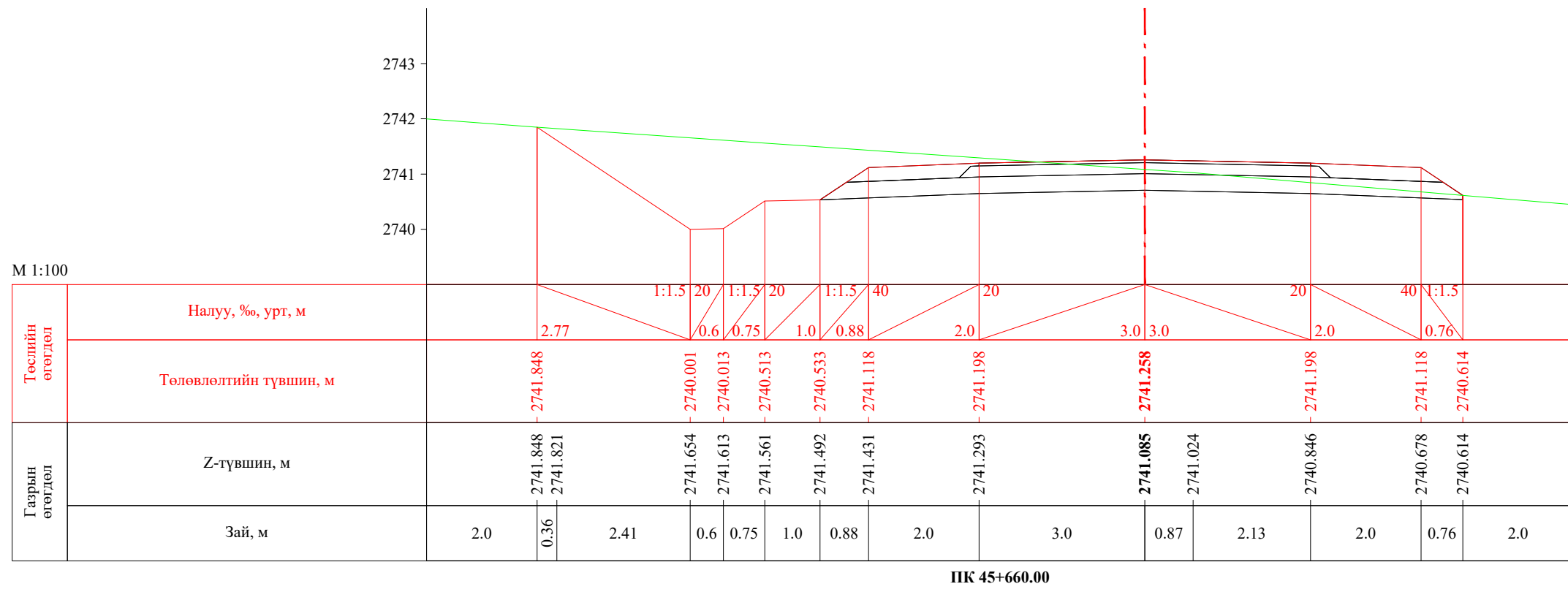
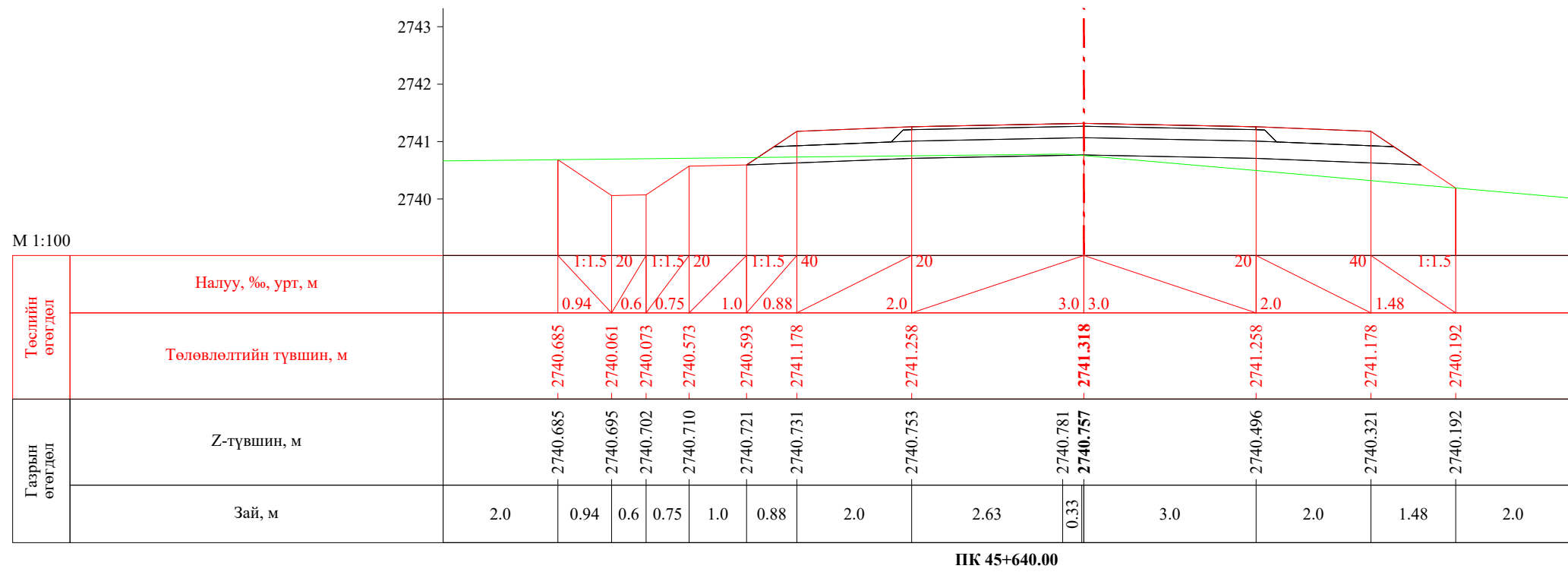
 УБ хот. СБД 8-р хороо, Залуучуудын Өргөн Чөлөө. 13-байр 6 тоот "ГЕО ЗУРАГЛАЛ" ХХК	Баруун босоо тэнхлэгийн авто замаас Ховд аймгийн Мөнххайрхан сум чиглэлийн 63.50км авто замын нарийвчилсан зураг төсөл			ХО		
	Захирал	Ж.Батнасан	 Хөндлөн огтлол	Масштаб: 1/100		
	Зур. Инженер	С.Анударь		Үе шат	Хуудас	Бүх хуудас
	Зур. Инженер	Б.Нэргүй	ЕГ шифр: - 22/06	А3	1486	2080
Шалгасан	Ж.Зориглон	ТГ шифр:	2022.10			

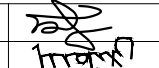
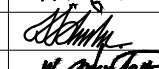

 УБ хот. СБД 8-р хороо, Залуучуудын Өргөн Чөлөө. 13-байр 6 тоот	Баруун босоо тэнхлэгийн авто замаас Ховд аймгийн Мөнххайрхан сум чиглэлийн 63.50км авто замын нарийвчилсан зураг төсөл			ХО		
	Захирал	Ж.Батнасан	 Хөндлөн огтлол	Масштаб: 1/100		
	Зур. Инженер	С.Анударь		Үе шат	Хуудас	Бүх хуудас
	Зур. Инженер	Б.Нэргүй	 ЕГ шифр: - 22/06	А3	1487	2080
"ГЕО ЗУРАГЛАЛ" ХХК	Шалгасан	Ж.Зориглон		ТГ шифр: 2022.10		



М 1:100

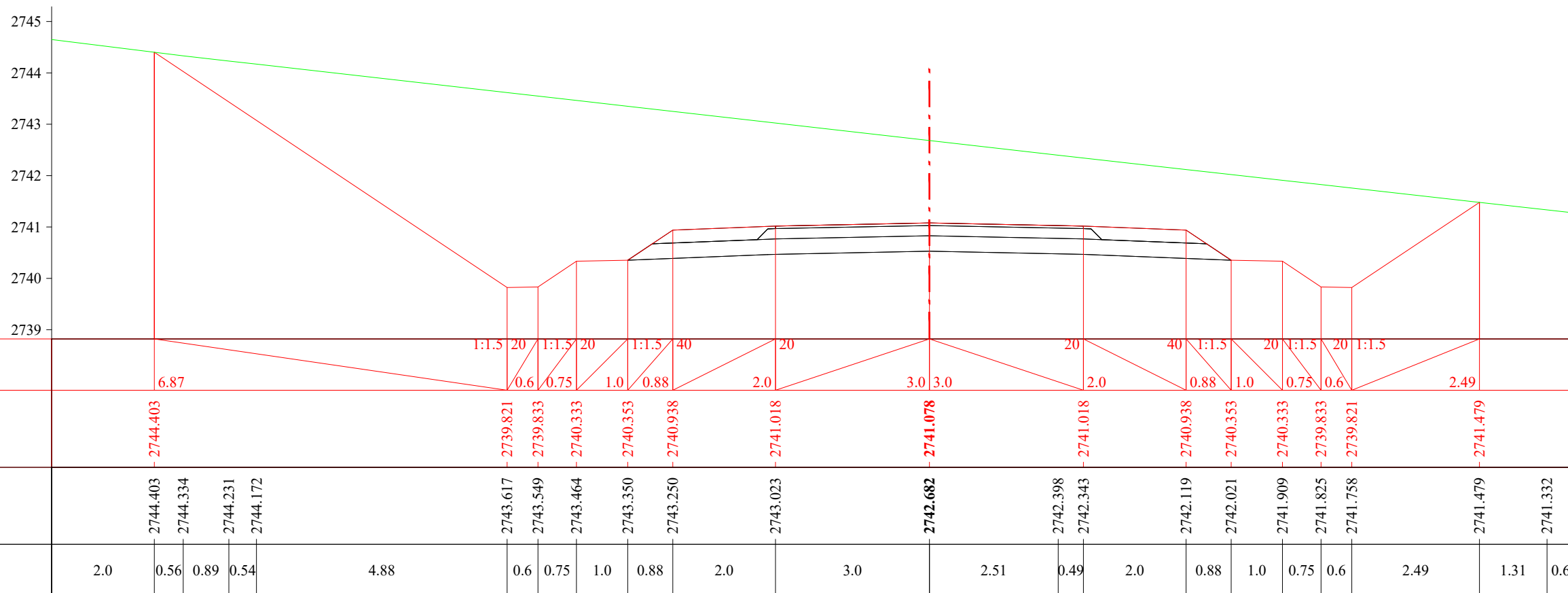

ПК 45+720.00

М 1:100

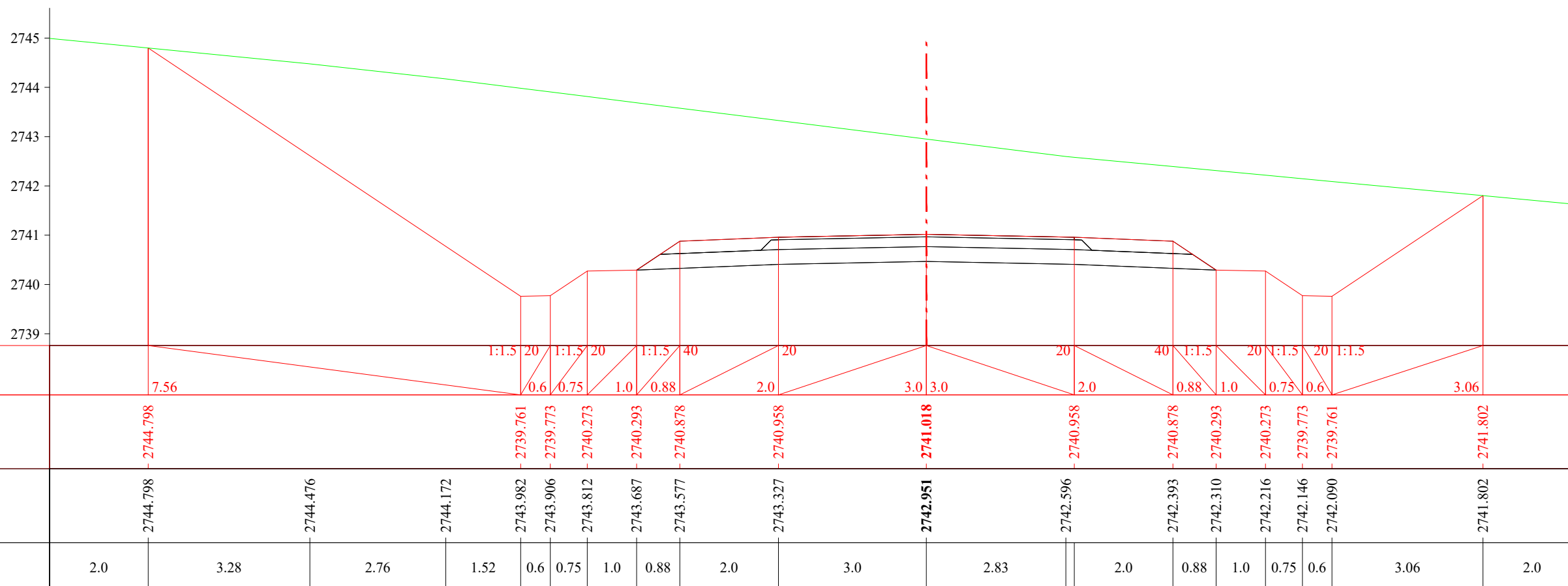

ПК 45+740.00

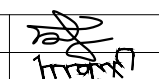
 УБ хот. СБД 8-р хороо, Залуучуудын Өргөн Чөлөө. 13-байр 6 тоот "ГЕО ЗУРАГЛАЛ" ХХК	Баруун босоо тэнхлэгийн авто замаас Ховд аймгийн Мөнххайрхан сум чиглэлийн 63.50км авто замын нарийвчилсан зураг төсөл			ХО		
	Захирал	Ж.Батнасан	 Хөндлөн огтлол	Масштаб: 1/100		
	Зур. Инженер	С.Анударь		Үе шат	Хуудас	Бүх хуудас
	Зур. Инженер	Б.Нэргүй	ЕГ шифр: - 22/06	А3	1489	2080
Шалгасан	Ж.Зориглон	ТГ шифр:	2022.10			

М 1:100

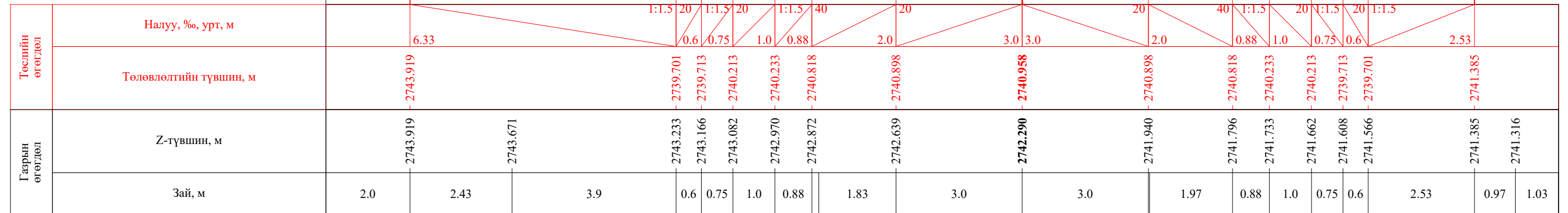

ПК 45+760.00

М 1:100

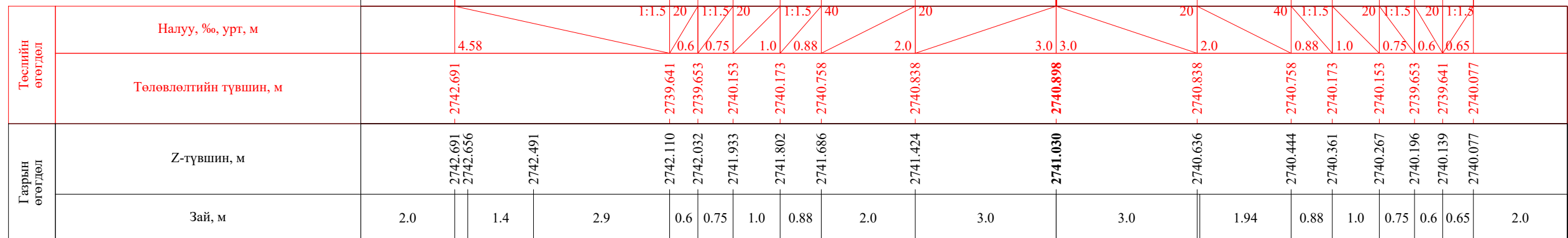

ПК 45+780.00

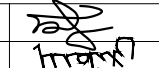
Баруун босоо тэнхлэгийн авто замаас Ховд аймгийн Мөнххайрхан сум чиглэлийн 63.50км авто замын нарийвчилсан зураг төсөл				ХО		
 УБ хот. СБД 8-р хороо, Залуучуудын Өргөн Чөлөө. 13-байр 6 тоот	Захирал	Ж.Батнасан	 Хөндлөн огтлол	Масштаб: 1/100		
	Зур. Инженер	С.Анударь		Үе шат	Хуудас	Бүх хуудас
	Зур. Инженер	Б.Нэргүй		А3	1490	2080
"ГЕО ЗУРАГЛАЛ" ХХК	Шалгасан	Ж.Зориглон	ЕГ шифр: - 22/06 ТГ шифр:	2022.10		









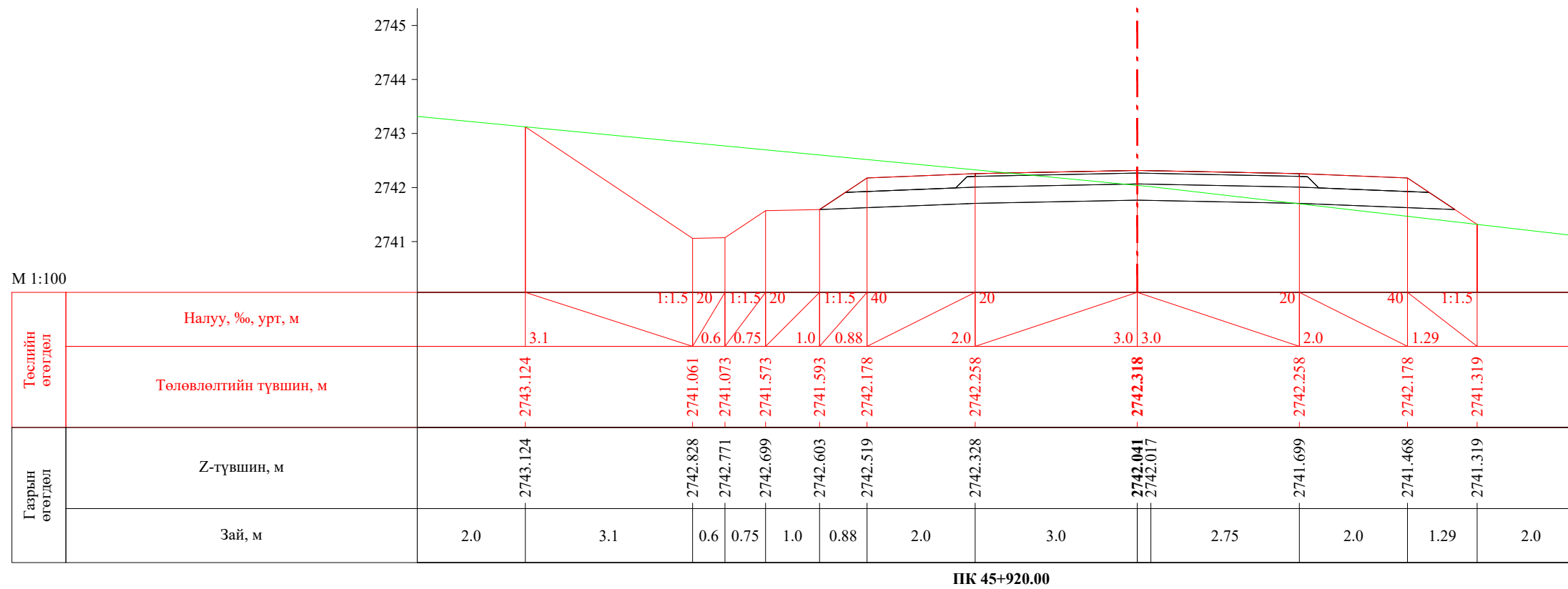
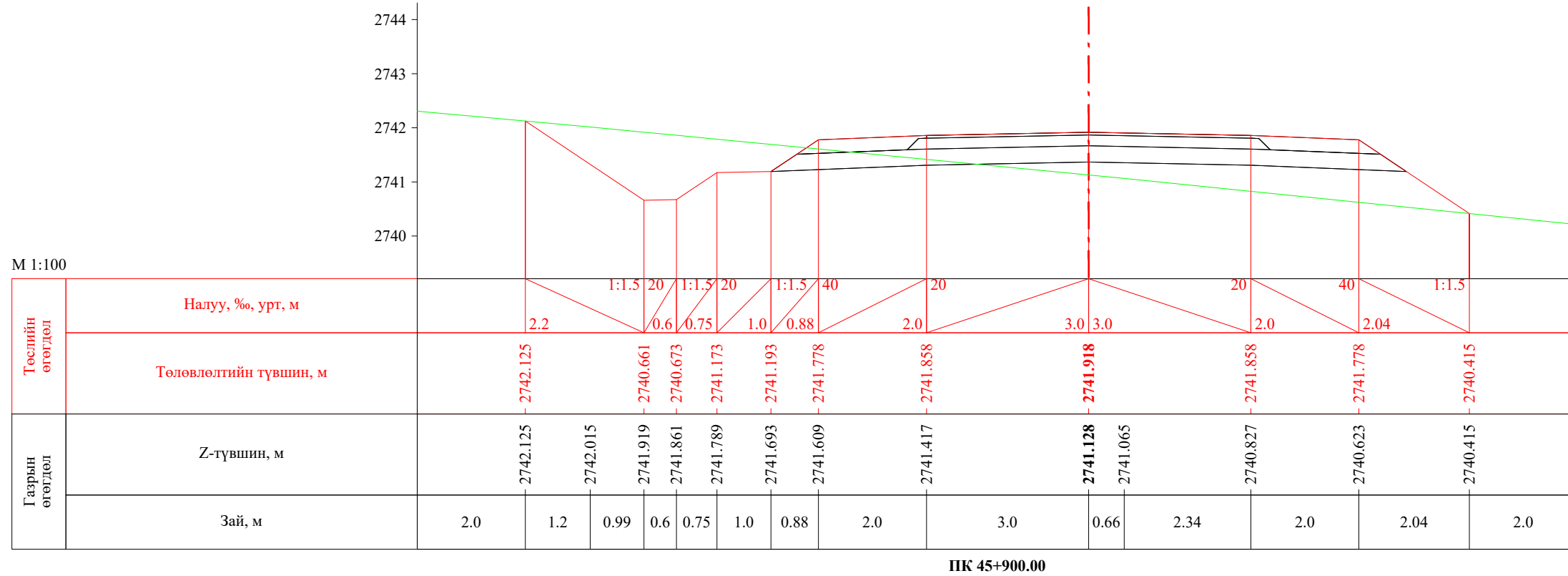

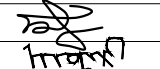
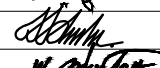

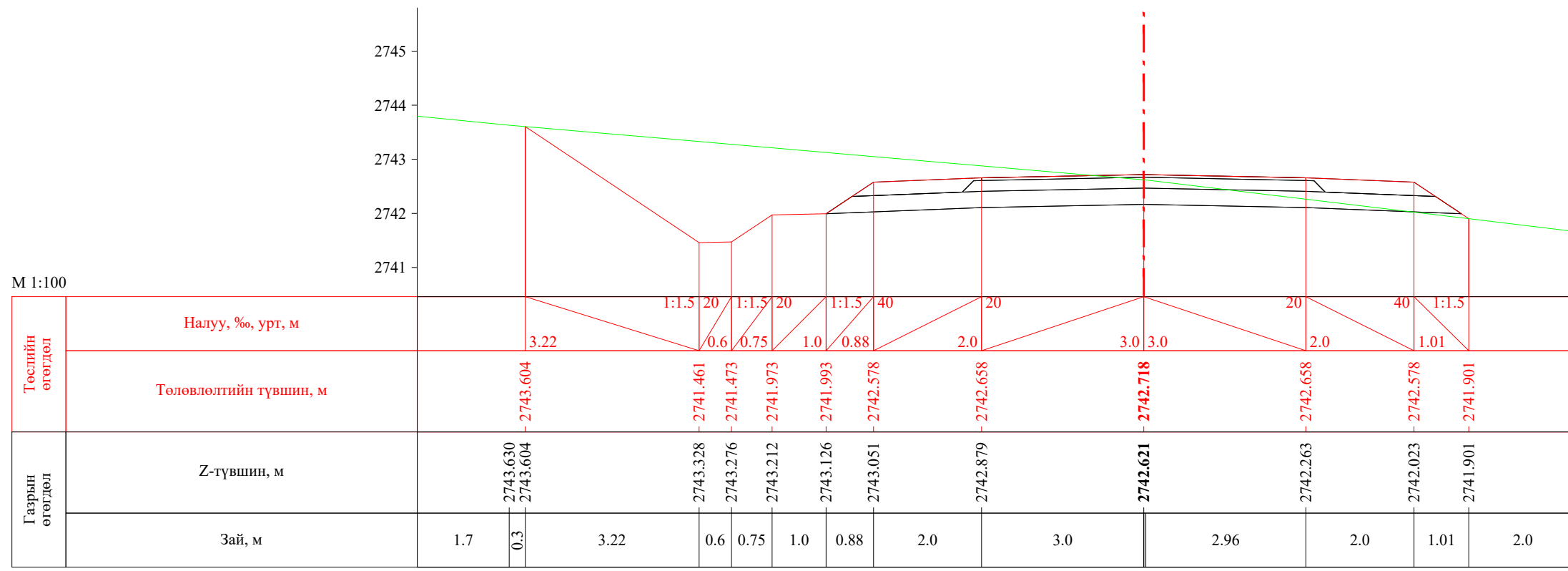
 УБ хот, СБД 8-р хороо, Залуучуудын Өргөн Чөлөө, 13-байр 6 тоот	Баруун босоо тэнхлэгийн авто замаас Ховд аймгийн Мөнххайрхан сум чиглэлийн 63.50км авто замын нарийвчилсан зураг төсөл			ХО		
	Захирал	Ж.Батнасан		Хөндлөн огтлол		
	Зур. Инженер	С.Анударь				
	Зур. Инженер	Б.Нэргүй		ЕГ шифр: - 22/06		
Шалгасан	Ж.Зориглон	ТГ шифр:				
			Масштаб: 1/100			
			Үе шат	Хуудас	Бүх хуудас	
			А3	1494	2080	
			2022.10			

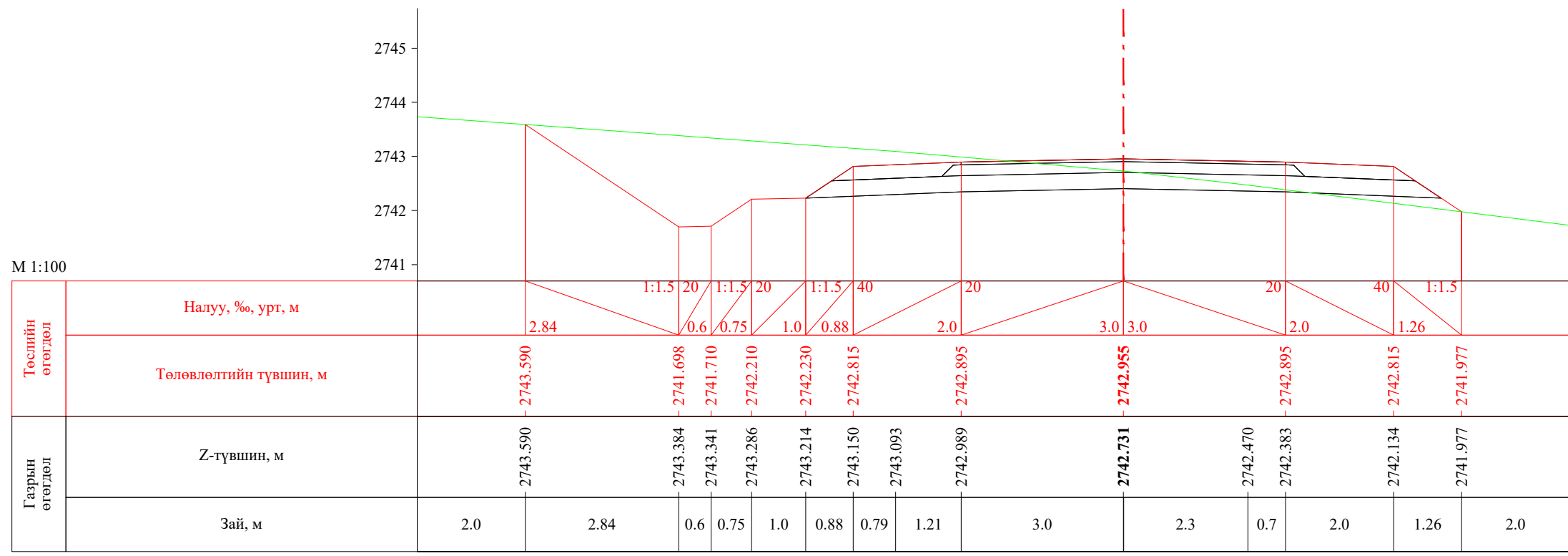

ПК 45+940.00

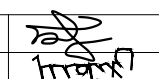

ПК 45+951.85

 УБ хот, СБД 8-р хороо, Залуучуудын Өргөн Чөлөө, 13-байр 6 тоот "ГЕО ЗУРАГЛАЛ" ХХК	Баруун босоо тэнхлэгийн авто замаас Ховд аймгийн Мөнххайрхан сум чиглэлийн 63.50км авто замын нарийвчилсан зураг төсөл			ХО		
	Захирал	Ж.Батнасан	 Хөндлөн огтлол	Масштаб: 1/100		
	Зур. Инженер	С.Анударь		Үе шат	Хуудас	Бүх хуудас
	Зур. Инженер	Б.Нэргүй	ЕГ шифр: - 22/06	А3	1495	2080
Шалгасан	Ж.Зориглон	ТГ шифр:	2022.10			

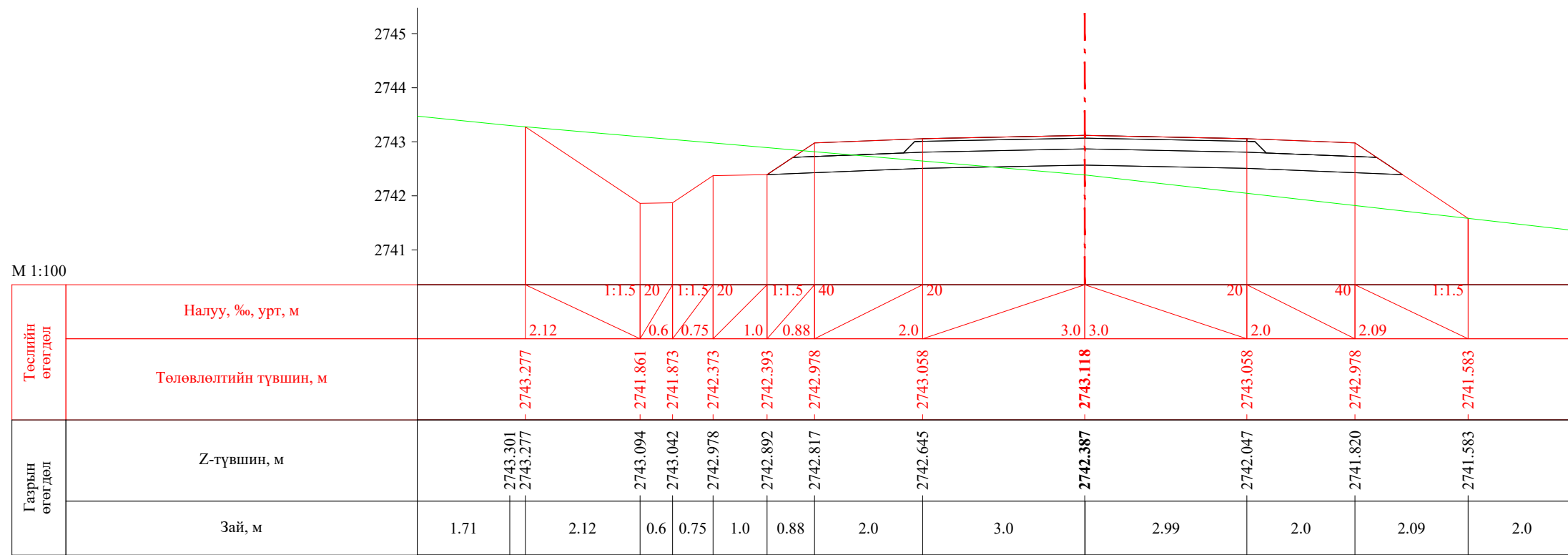

ПК 45+960.00

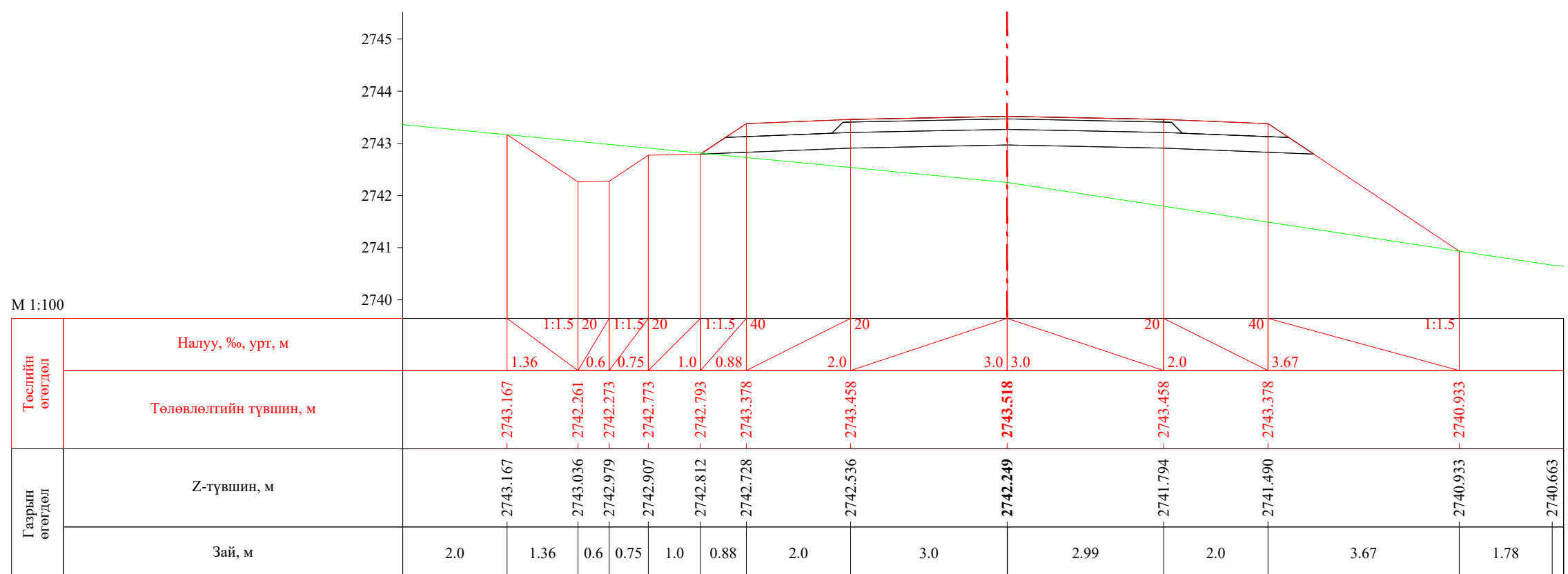

ПК 45+980.00

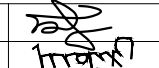
 УБ хот. СБД 8-р хороо, Залуучуудан Өргөн Чөлөө, 13-байр 6 тоот "ГЕО ЗУРАГЛАЛ" ХХК	Баруун босоо тэнхлэгийн авто замаас Ховд аймгийн Мөнххайрхан сум чиглэлийн 63.50км авто замын нарийвчилсан зураг төсөл			ХО		
	Захирал	Ж.Батнасан	 Хөндлөн огтлол	Масштаб: 1/100		
	Зур. Инженер	С.Анударь		Үе шат	Хуудас	Бүх хуудас
	Зур. Инженер	Б.Нэргүй	ЕГ шифр: - 22/06	А3	1496	2080
Шалгасан	Ж.Зориглон	ТГ шифр:	2022.10			



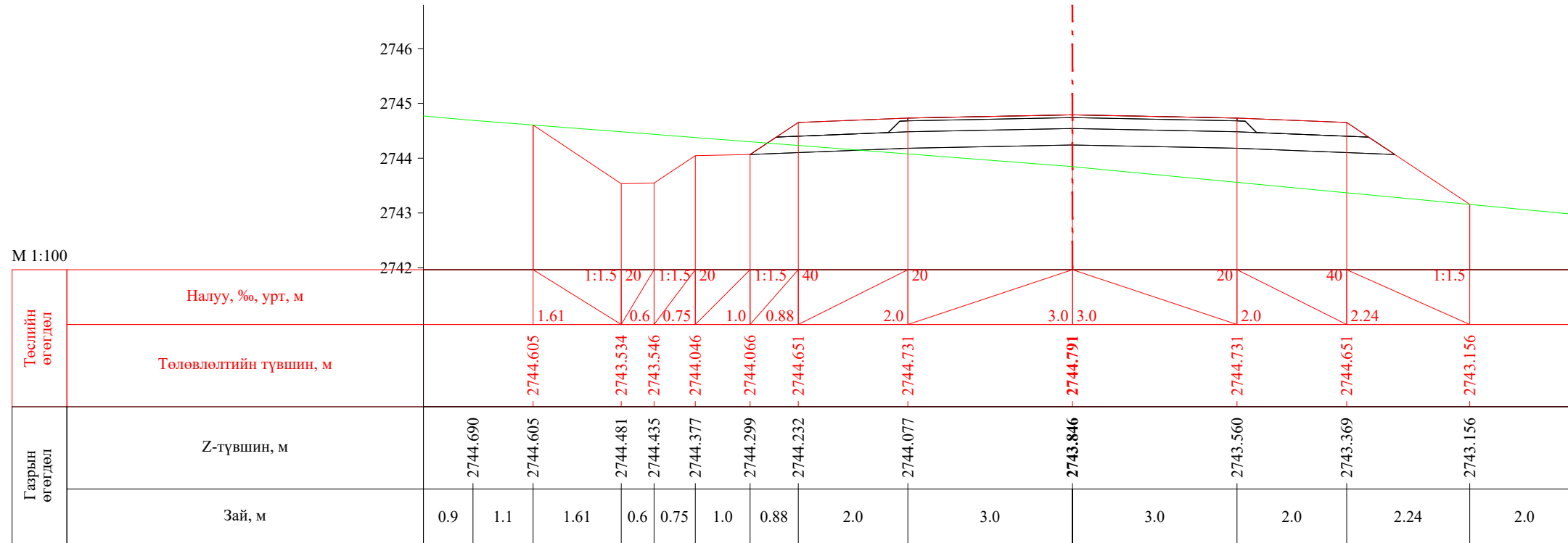

ПК 46+040.00

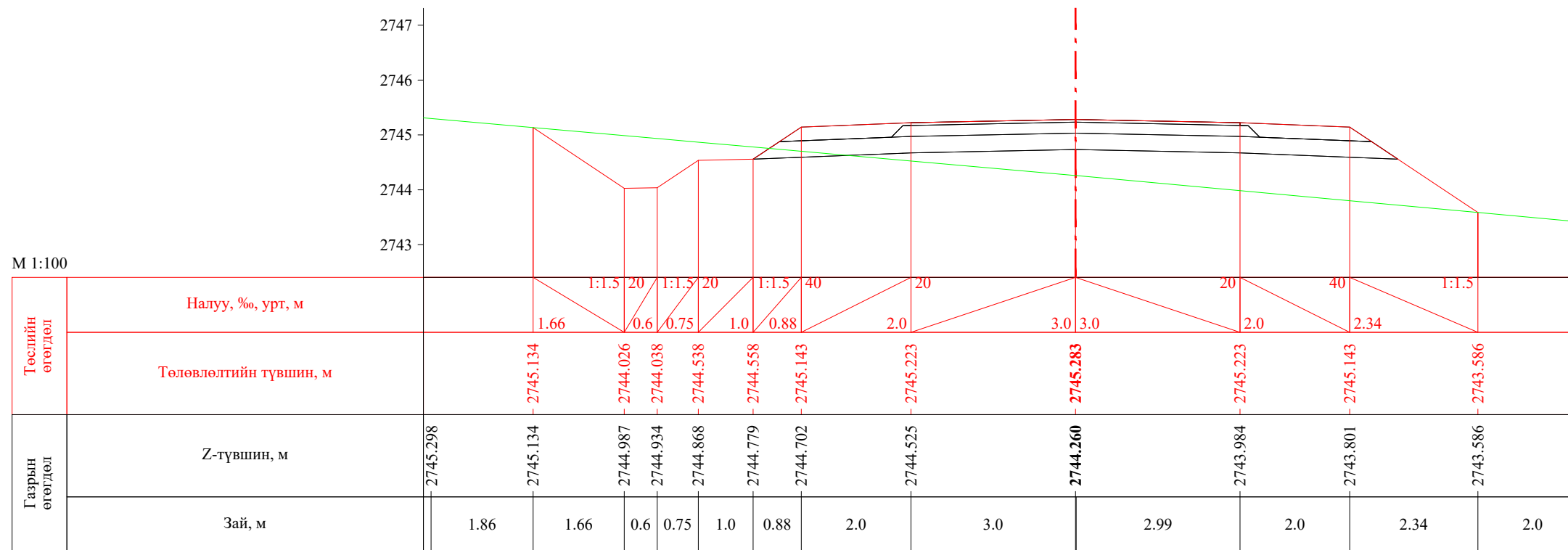

ПК 46+060.00

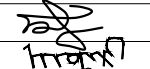
 УБ хот. СБД 8-р хороо, Залуучуудын Өргөн Чөлөө. 13-байр 6 тоот "ГЕО ЗУРАГЛАЛ" ХХК	Баруун босоо тэнхлэгийн авто замаас Ховд аймгийн Мөнххайрхан сум чиглэлийн 63.50км авто замын нарийвчилсан зураг төсөл			ХО		
	Захирал	Ж.Батнасан	 Хөндлөн огтлол	Масштаб: 1/100		
	Зур. Инженер	С.Анударь		Үе шат	Хуудас	Бүх хуудас
	Зур. Инженер	Б.Нэргүй	ЕГ шифр: - 22/06	А3	1498	2080
Шалгасан	Ж.Зориглон	ТГ шифр:	2022.10			



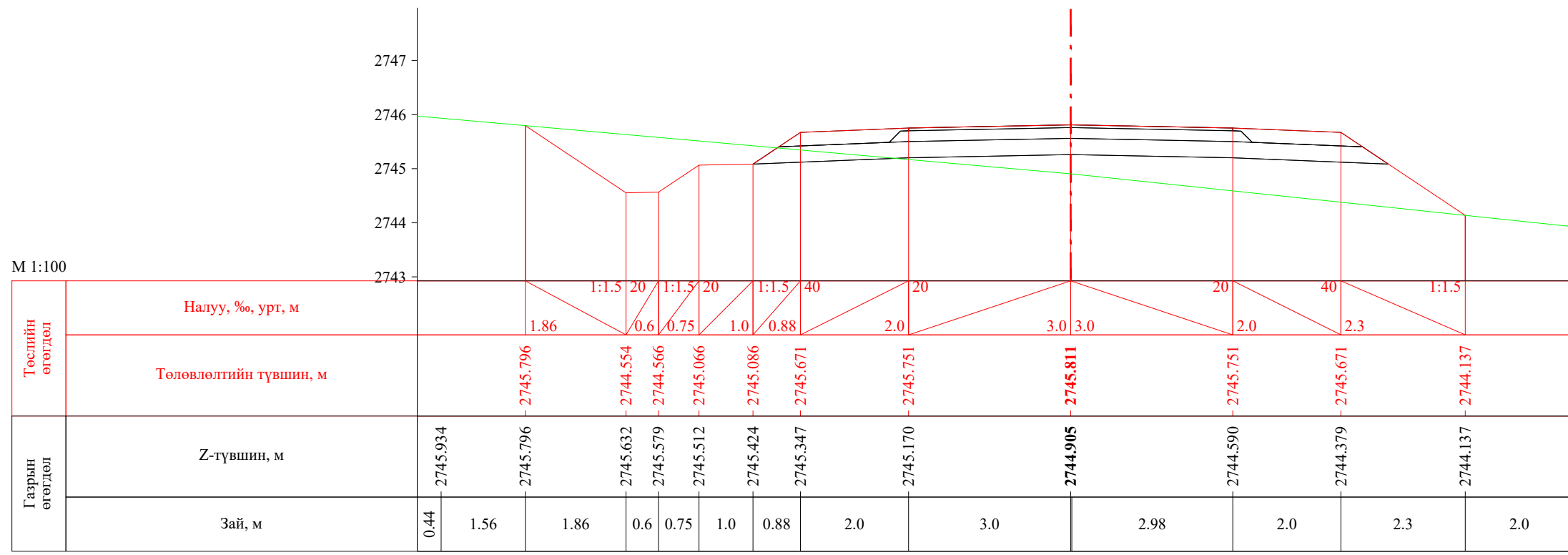

ПК 46+080.00

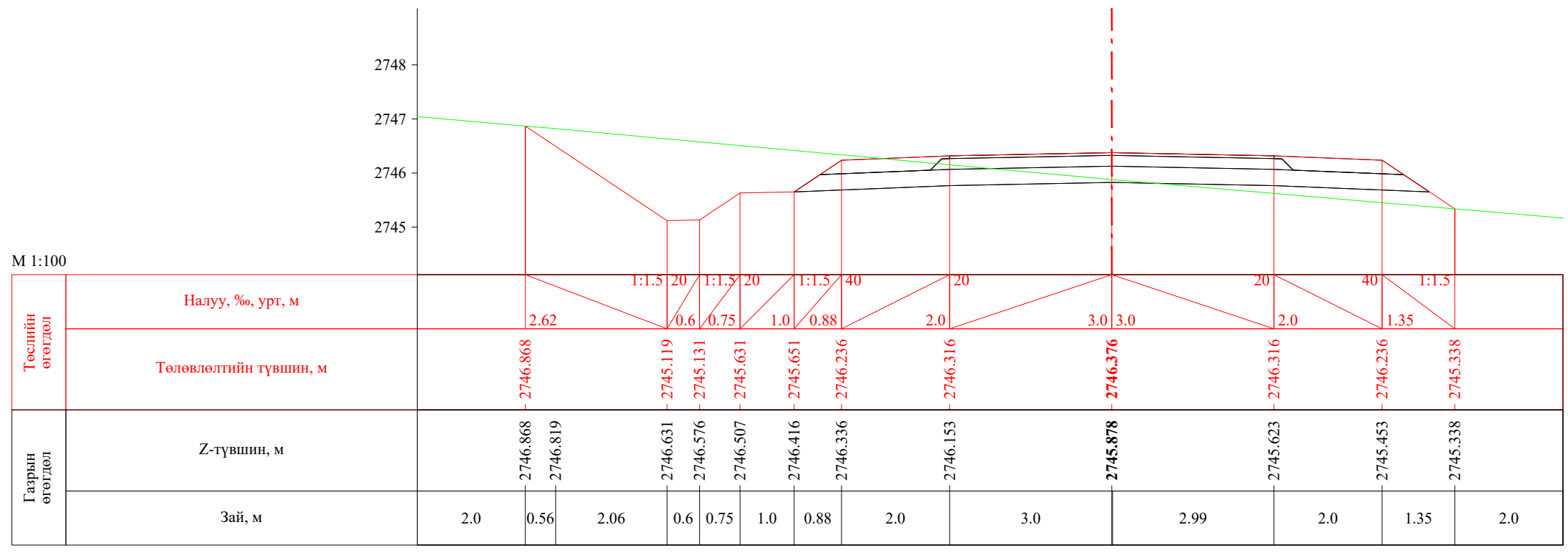

ПК 46+100.00

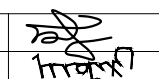
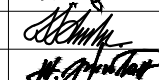
 УБ хот. СБД 8-р хороо, Залуучуудын Өргөн Чөлөө. 13-байр 6 тоот "ГЕО ЗУРАГЛАЛ" ХХК	Баруун босоо тэнхлэгийн авто замаас Ховд аймгийн Мөнххайрхан сум чиглэлийн 63.50км авто замын нарийвчилсан зураг төсөл			ХО		
	Захирал	Ж.Батнасан	 Хөндлөн огтлол	Масштаб: 1/100		
	Зур. Инженер	С.Анударь		Үе шат	Хуудас	Бүх хуудас
	Зур. Инженер	Б.Нэргүй	 ЕГ шифр: - 22/06	А3	1499	2080
Шалгасан	Ж.Зориглон	ТГ шифр:		2022.10		

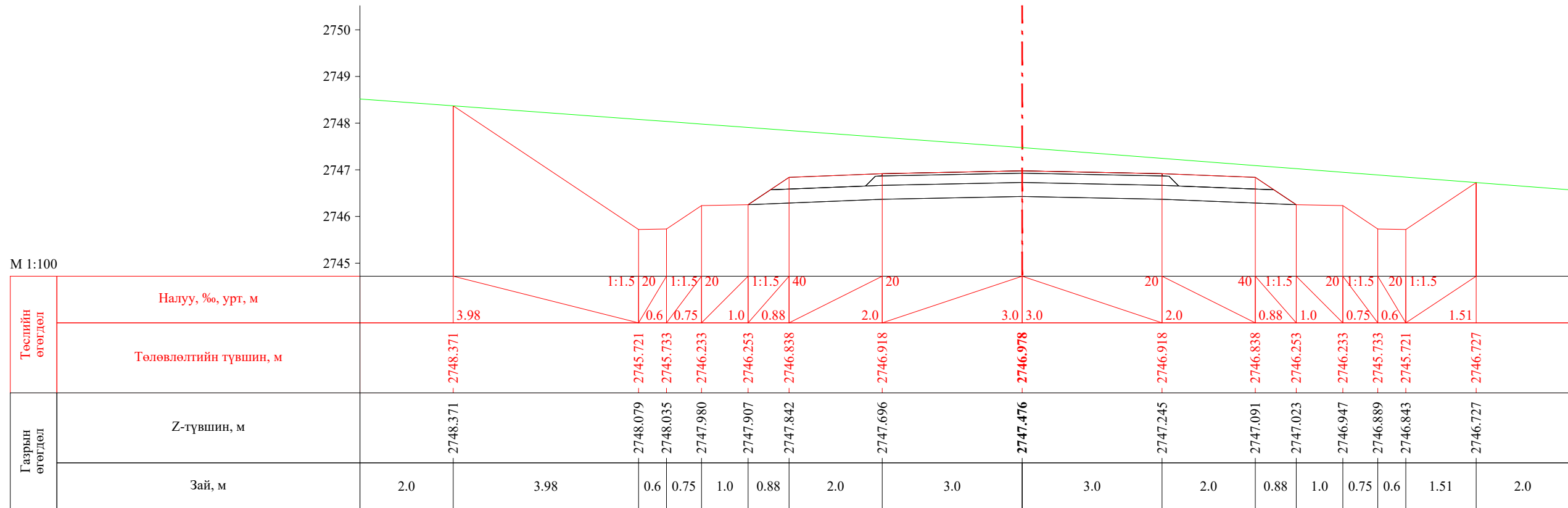

ПК 46+120.00

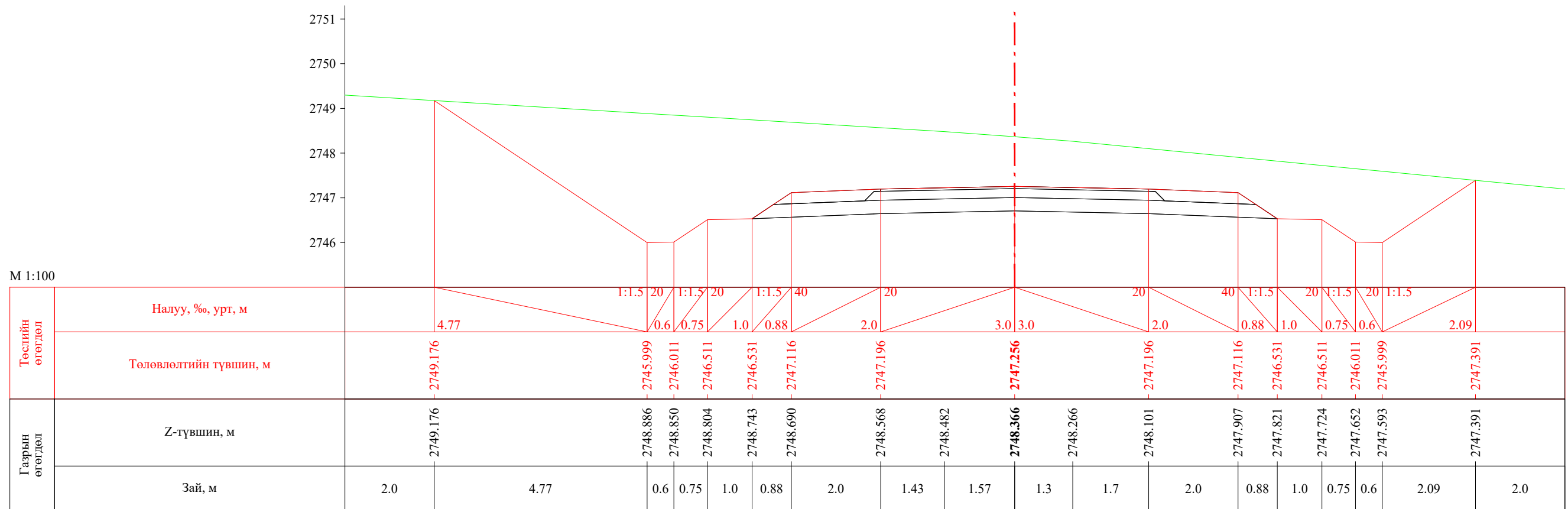

ПК 46+128.99

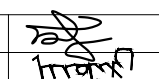
 УБ хот. СБД 8-р хороо, Залуучуудан Өргөн Чөлөө. 13-байр 6 тоот "ГЕО ЗУРАГЛАЛ" ХХК	Баруун босоо тэнхлэгийн авто замаас Ховд аймгийн Мөнххайрхан сум чиглэлийн 63.50км авто замын нарийвчилсан зураг төсөл			ХО		
	Захирал	Ж.Батнасан	 Хөндлөн огтлол	Масштаб: 1/100		
	Зур. Инженер	С.Анударь		Үе шат	Хуудас	Бүх хуудас
	Зур. Инженер	Б.Нэргүй	ЕГ шифр: - 22/06	А3	1500	2080
Шалгасан	Ж.Зориглон	ТГ шифр:	2022.10			

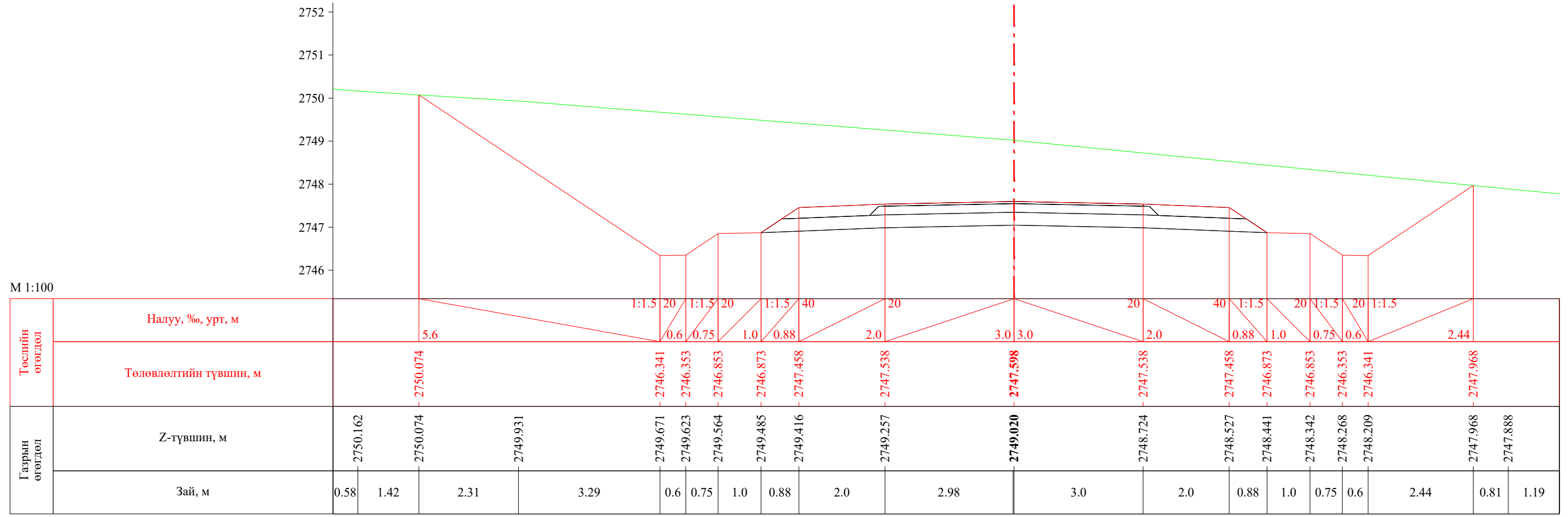

ПК 46+140.00

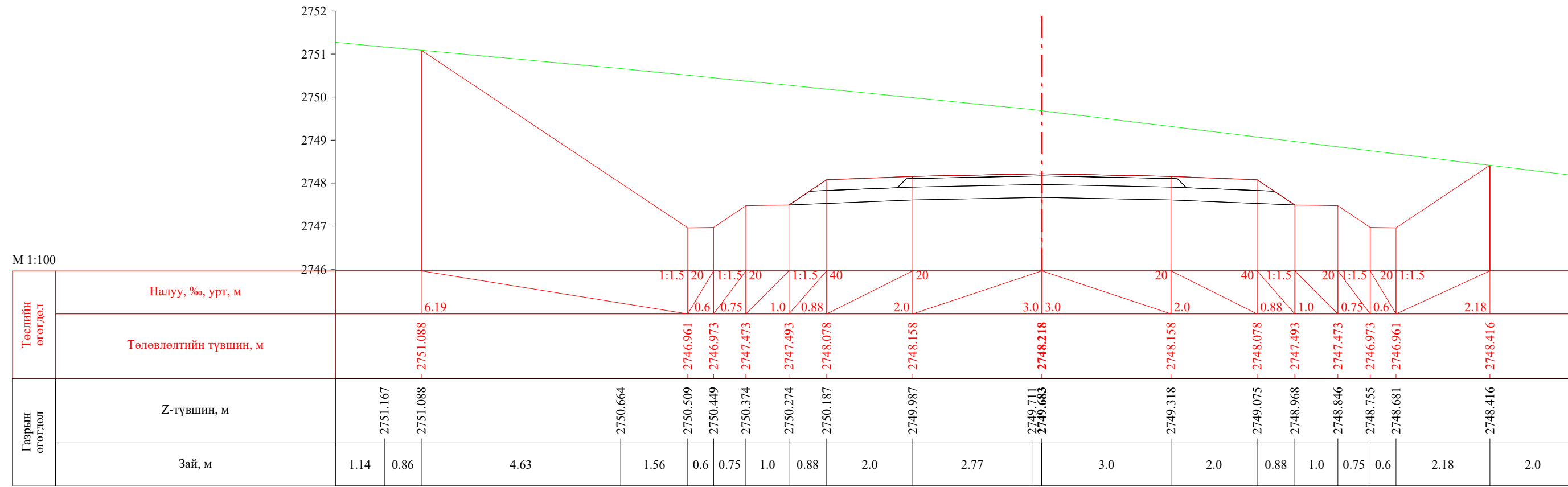

ПК 46+160.00

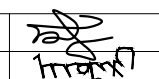
 УБ хот. СБД 8-р хороо, Залуучуудын Өргөн Чөлөө. 13-байр 6 тоот "ГЕО ЗУРАГЛАЛ" ХХК	Баруун босоо тэнхлэгийн авто замаас Ховд аймгийн Мөнххайрхан сум чиглэлийн 63.50км авто замын нарийвчилсан зураг төсөл			ХО		
	Захирал	Ж.Батнасан	 Хөндлөн огтлол	Масштаб: 1/100		
	Зур. Инженер	С.Анударь		Үе шат	Хуудас	Бүх хуудас
	Зур. Инженер	Б.Нэргүй	ЕГ шифр: - 22/06	А3	1501	2080
Шалгасан	Ж.Зориглон	ТГ шифр:	2022.10			

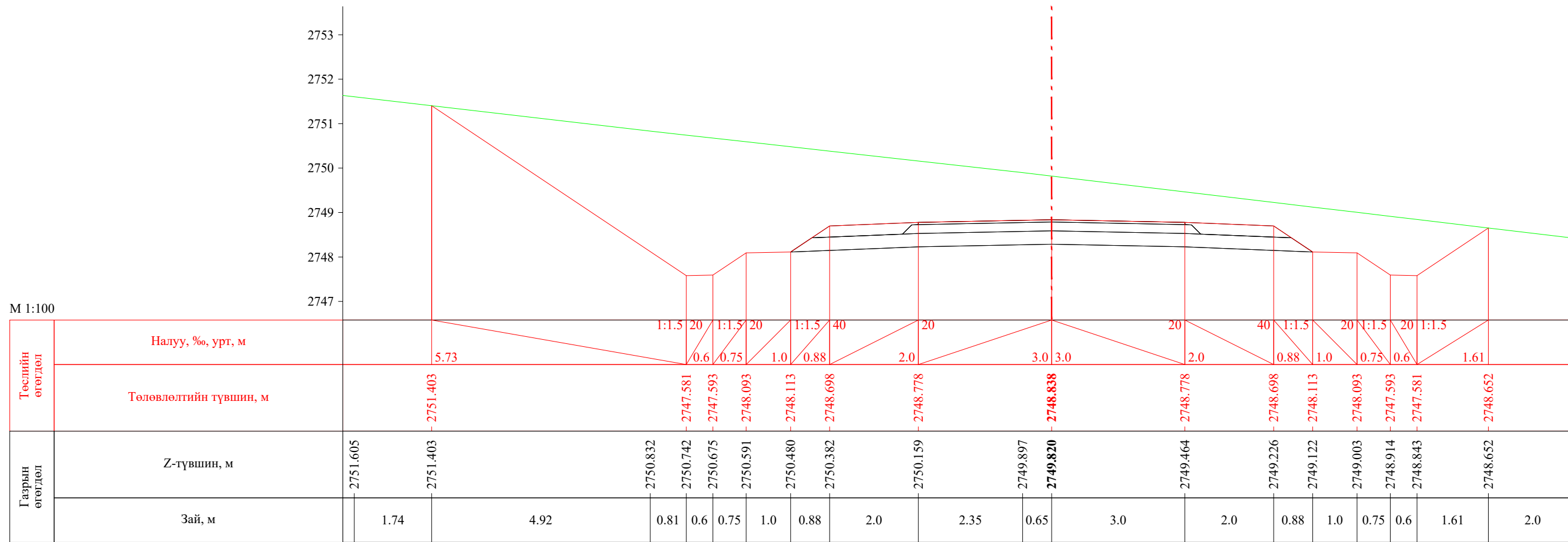



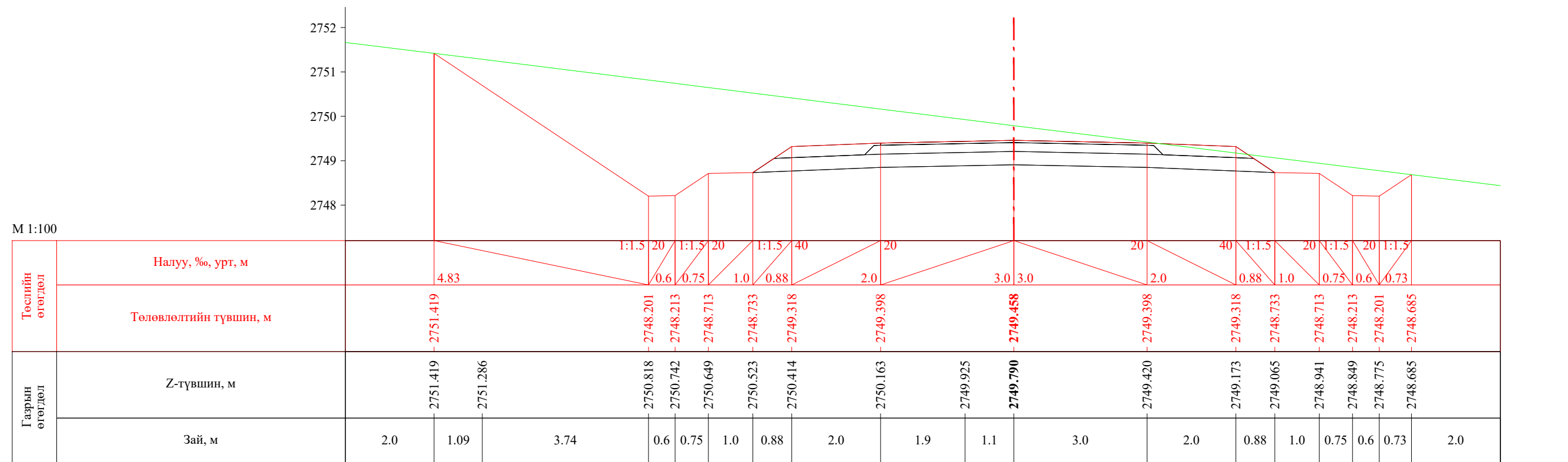

ПК 46+180.00

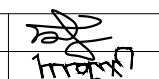

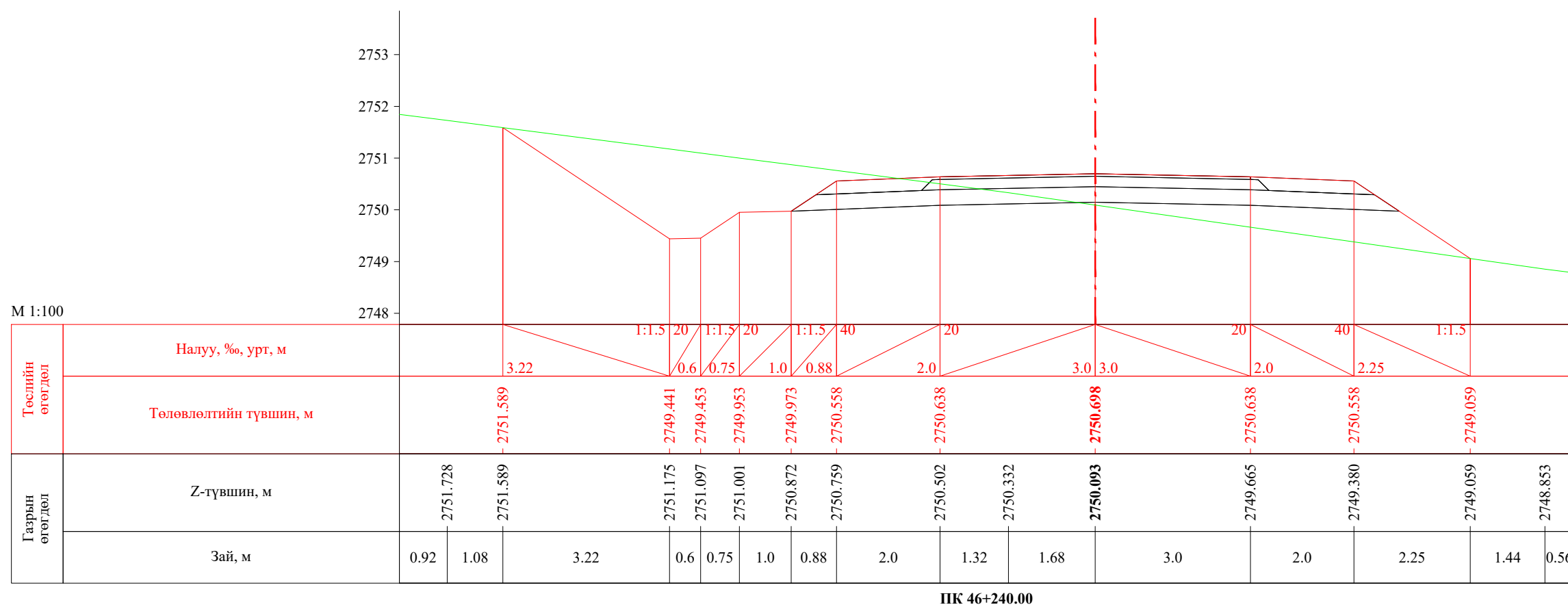
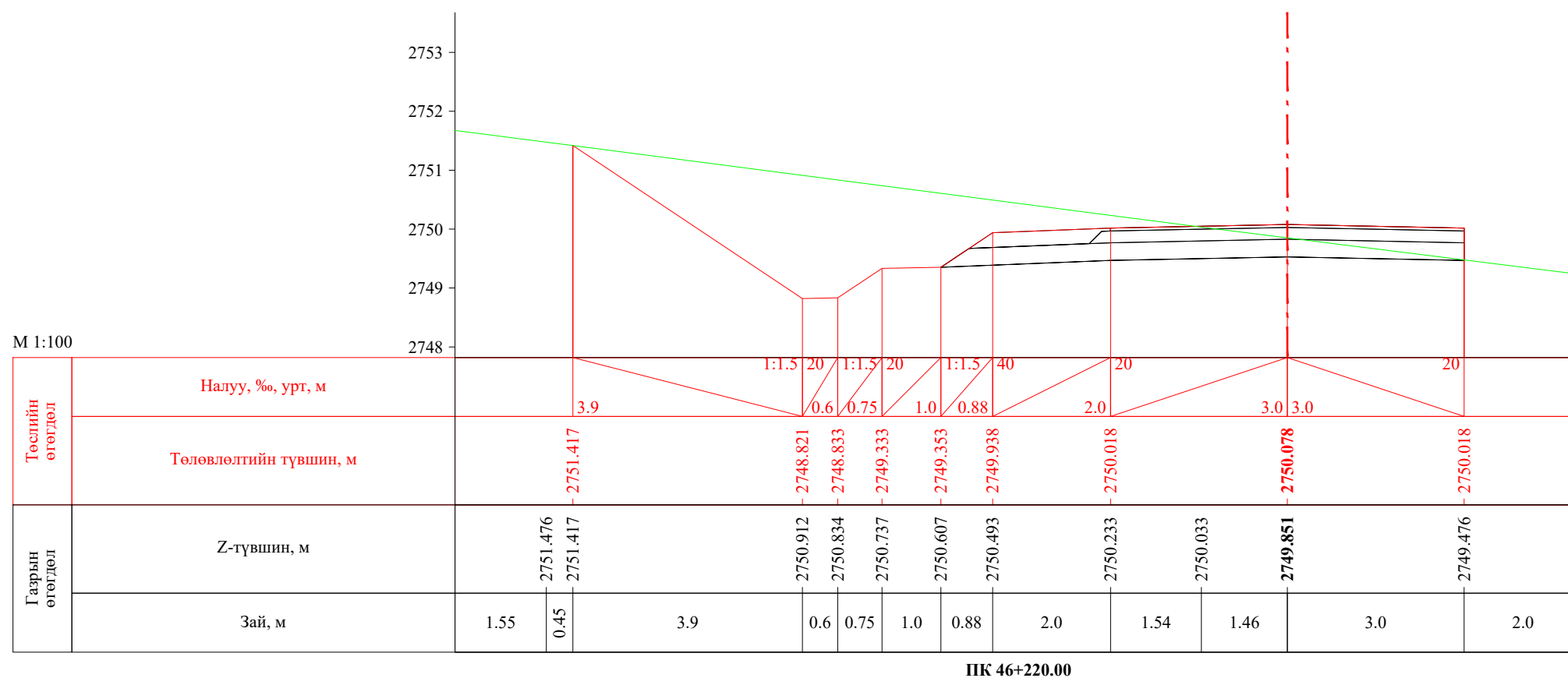
ПК 46+200.00

 УБ хот. СБД 8-р хороо, Залуучуудын Өргөн Чөлөө. 13-байр 6 тоот "ГЕО ЗУРАГЛАЛ" ХХК	Баруун босоо тэнхлэгийн авто замаас Ховд аймгийн Мөнххайрхан сум чиглэлийн 63.50км авто замын нарийвчилсан зураг төсөл			ХО		
	Захирал	Ж.Батнасан	 Хөндлөн огтлол	Масштаб: 1/100		
	Зур. Инженер	С.Анударь		Үе шат	Хуудас	Бүх хуудас
	Зур. Инженер	Б.Нэргүй	ЕГ шифр: - 22/06	А3	1502	2080
	Шалгасан	Ж.Зориглон	ТГ шифр:	2022.10		

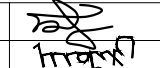

 УБ хот. СБД 8-р хороо, Залуучуудын Өргөн Чөлөө, 13-байр 6 тоот "ГЕО ЗУРАГЛАЛ" ХХК	Баруун босоо тэнхлэгийн авто замаас Ховд аймгийн Мөнххайрхан сум чиглэлийн 63.50км авто замын нарийвчилсан зураг төсөл			ХО		
	Захирал	Ж.Батнасан	 Хөндлөн огтлол	Масштаб: 1/100		
	Зур. Инженер	С.Анударь		Үе шат	Хуудас	Бүх хуудас
	Зур. Инженер	Б.Нэргүй	 ЕГ шифр: - 22/06	А3	1503	2080
Шалгасан	Ж.Зориглон	ТГ шифр:		2022.10		

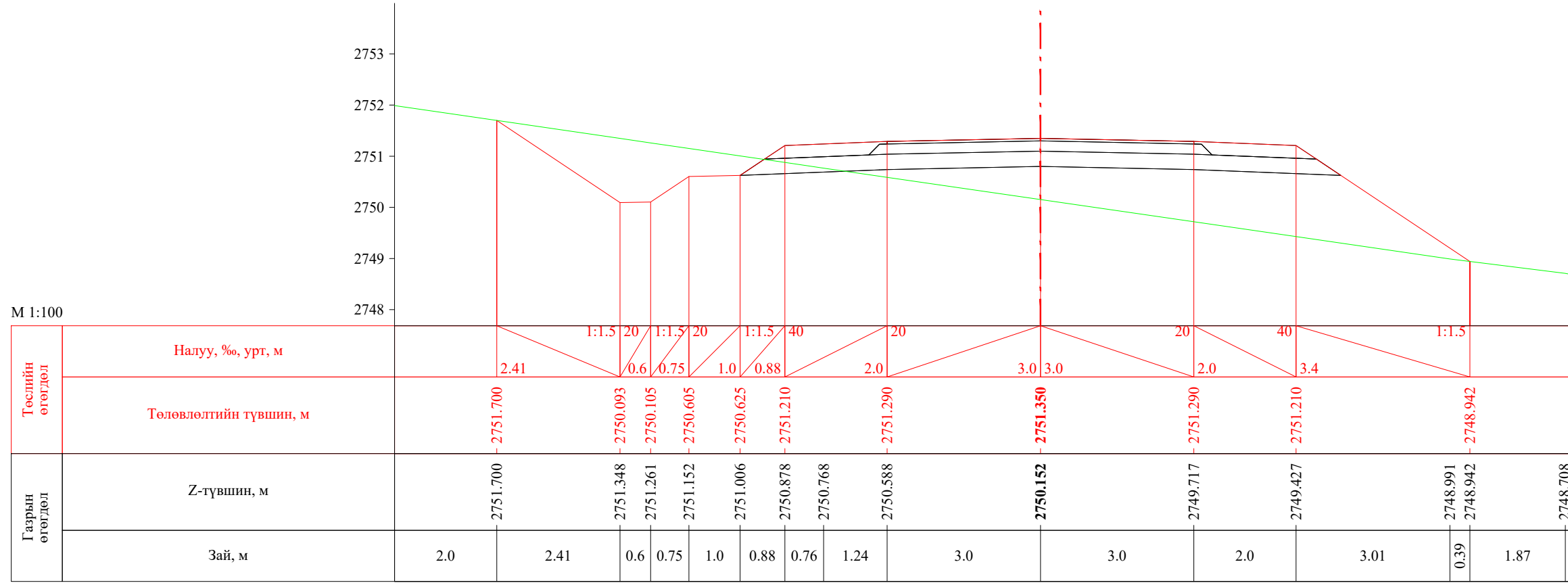

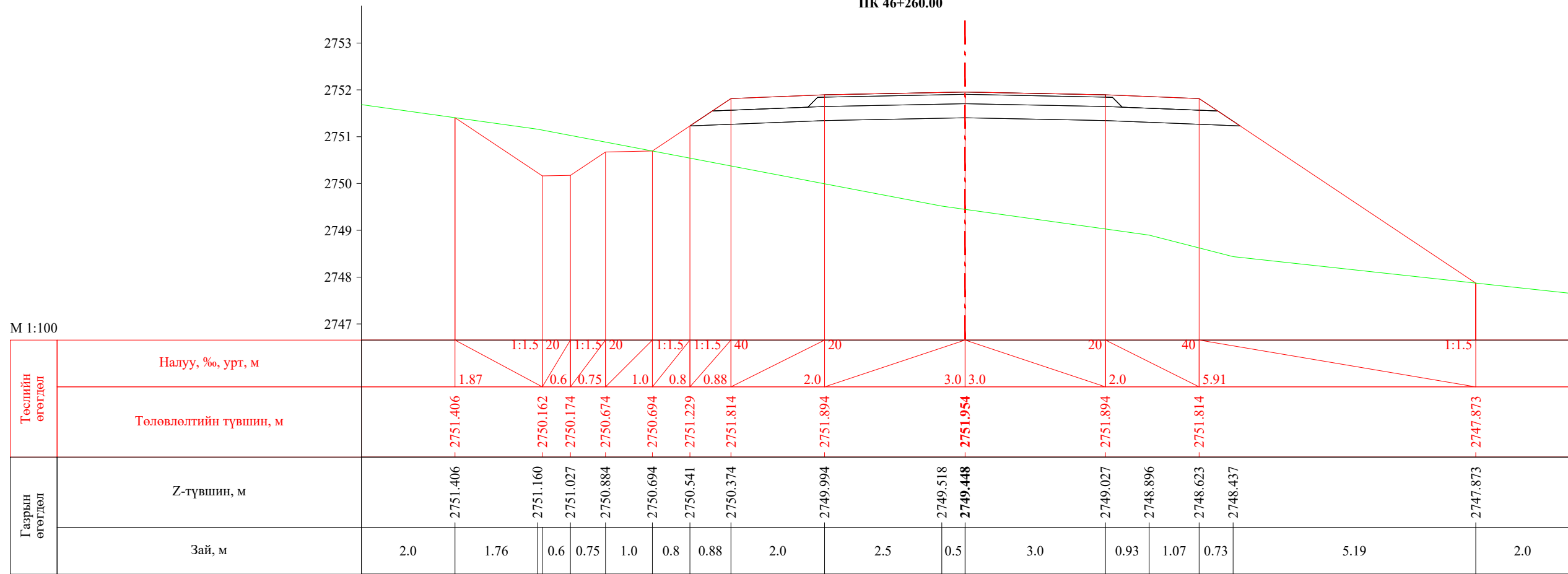

ПК 46+260.00

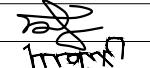

ПК 46+277.00

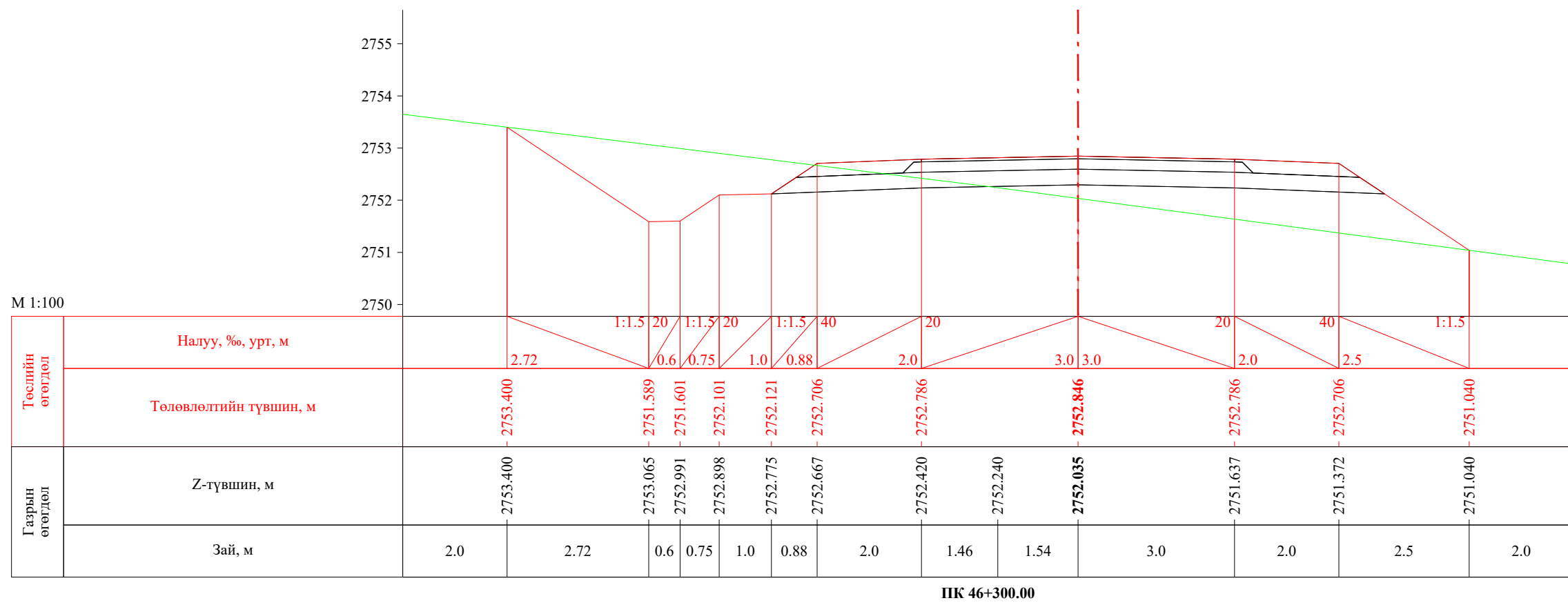
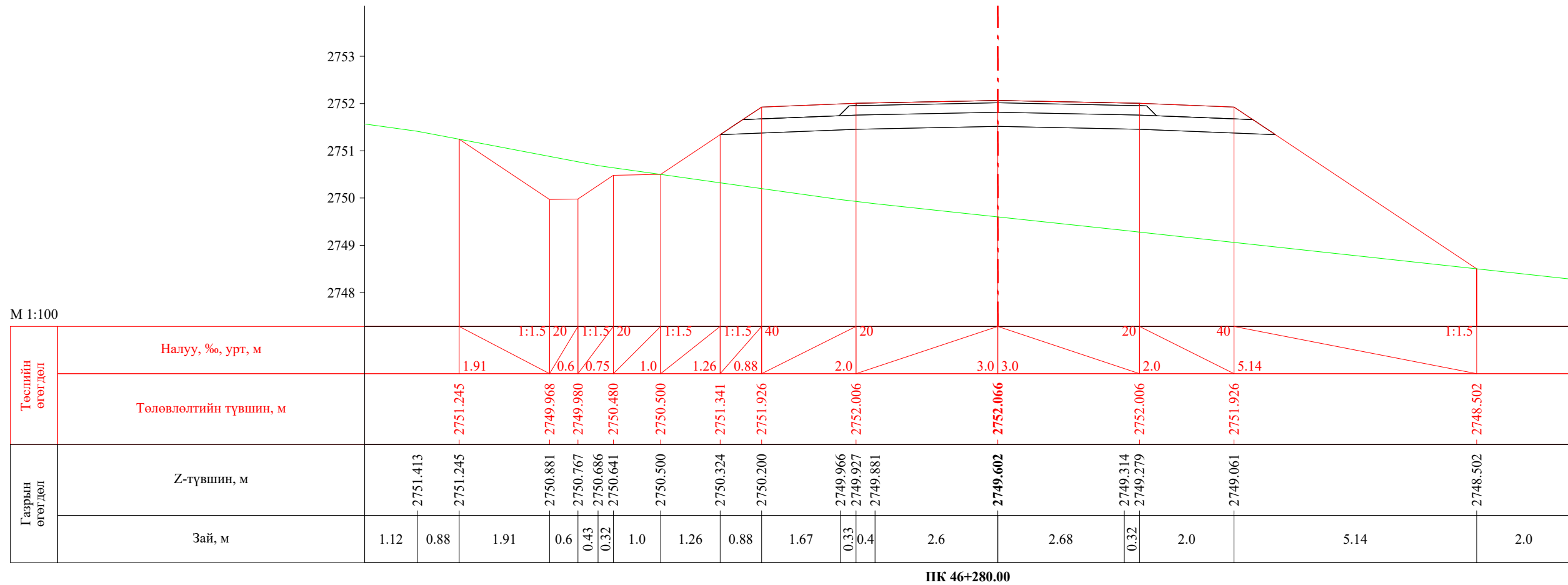
 УБ хот. СБД 8-р хороо, Залуучуудан Өргөн Чөлөө. 13-байр 6 тоот "ГЕО ЗУРАГЛАЛ" ХХК	Баруун босоо тэнхлэгийн авто замаас Ховд аймгийн Мөнххайрхан сум чиглэлийн 63.50км авто замын нарийвчилсан зураг төсөл			ХО		
	Захирал	Ж.Батнасан	 Хөндлөн огтлол	Масштаб: 1/100		
	Зур. Инженер	С.Анударь		Үе шат	Хуудас	Бүх хуудас
	Зур. Инженер	Б.Нэргүй	ЕГ шифр: - 22/06	А3	1504	2080
Шалгасан	Ж.Зориглон	ТГ шифр:	2022.10			

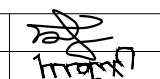

 УБ хот. СБД 8-р хороо, Залуучуудын Өргөн Чөлөө. 13-байр 6 тоот "ГЕО ЗУРАГЛАЛ" ХХК	Баруун босоо тэнхлэгийн авто замаас Ховд аймгийн Мөнххайрхан сум чиглэлийн 63.50км авто замын нарийвчилсан зураг төсөл			ХО		
	Захирал	Ж.Батнасан	 Хөндлөн огтлол	Масштаб: 1/100		
	Зур. Инженер	С.Анударь		Үе шат	Хуудас	Бүх хуудас
	Зур. Инженер	Б.Нэргүй		А3	1505	2080
	Шалгасан	Ж.Зориглон	ЕГ шифр: - 22/06	2022.10		
			ТГ шифр:			

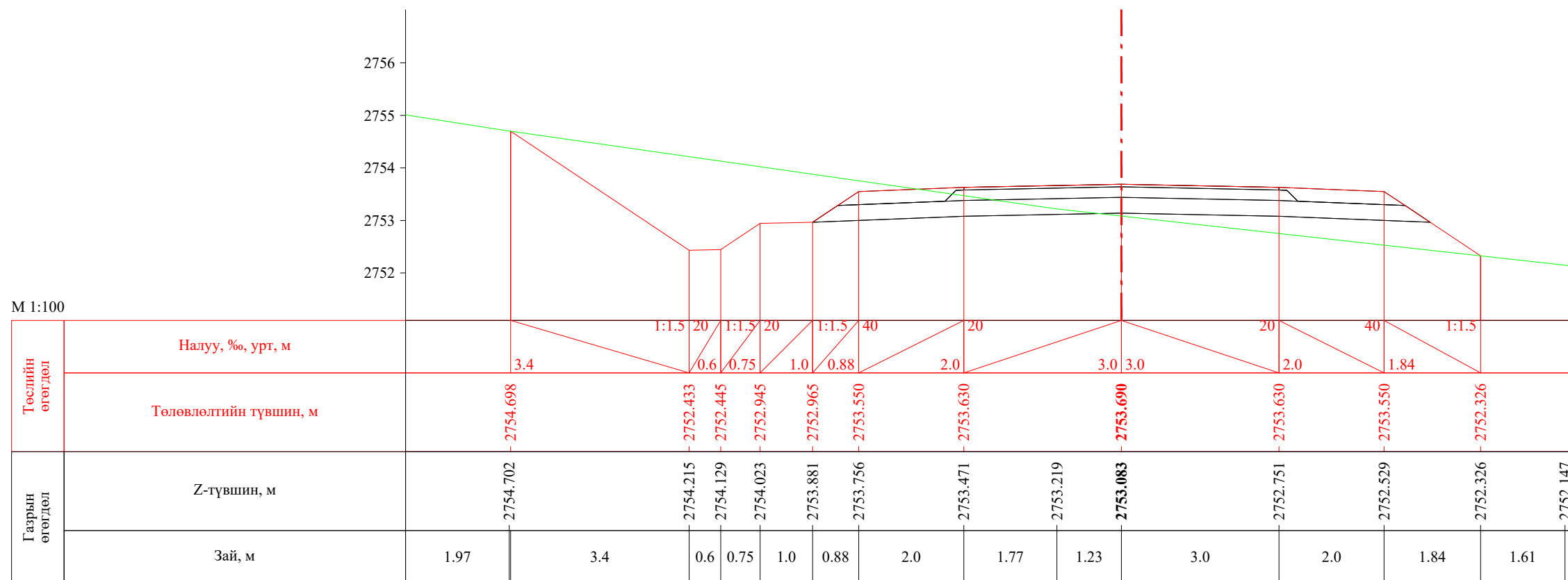

ПК 46+320.00

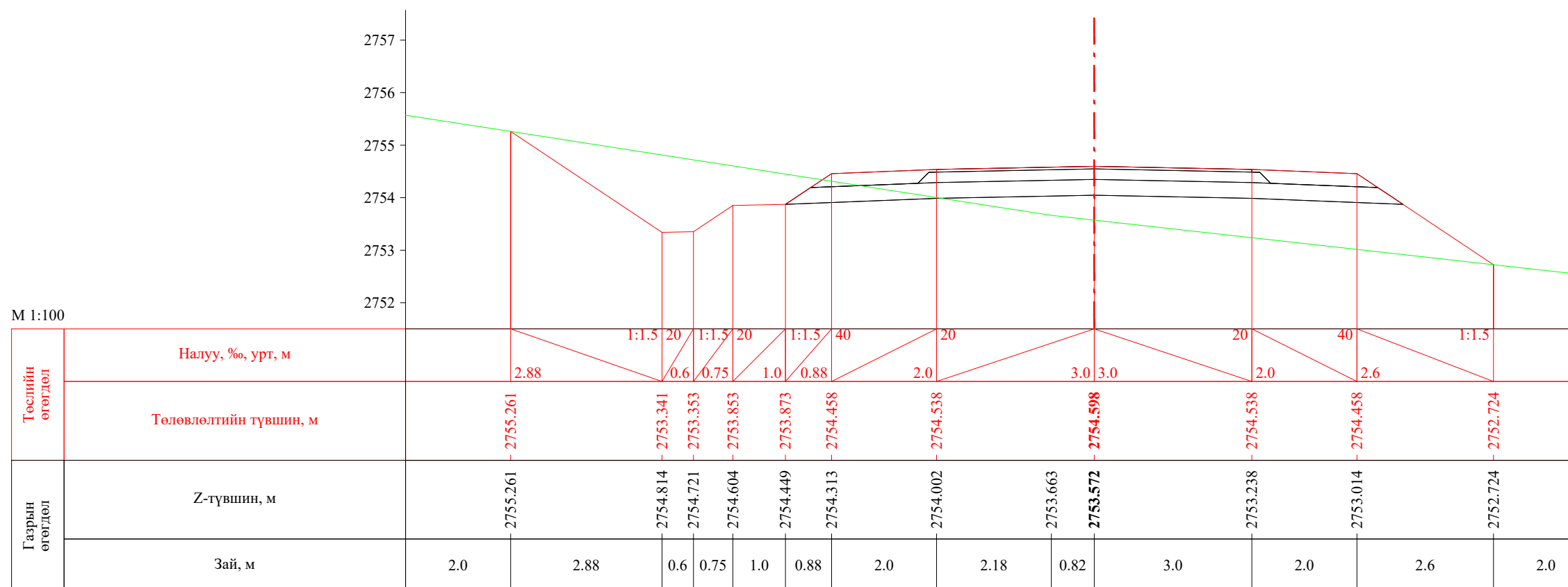

ПК 46+340.00

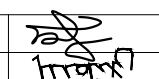
 УБ хот. СБД 8-р хороо, Залуучуудын Өргөн Чөлөө. 13-байр 6 тоот "ГЕО ЗУРАГЛАЛ" ХХК	Баруун босоо тэнхлэгийн авто замаас Ховд аймгийн Мөнххайрхан сум чиглэлийн 63.50км авто замын нарийвчилсан зураг төсөл			ХО		
	Захирал	Ж.Батнасан	 Хөндлөн огтлол	Масштаб: 1/100		
	Зур. Инженер	С.Анударь		Үе шат	Хуудас	Бүх хуудас
	Зур. Инженер	Б.Нэргүй	ЕГ шифр: - 22/06	А3	1506	2080
Шалгасан	Ж.Зориглон	ТГ шифр:	2022.10			



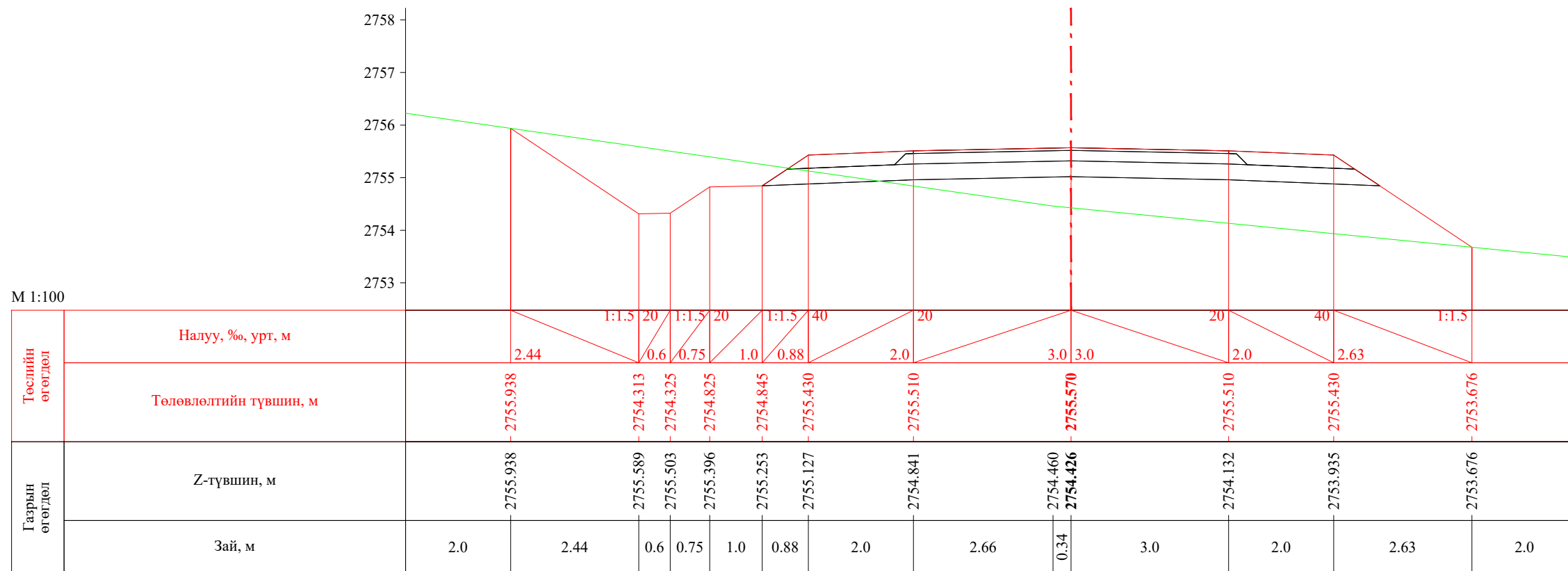

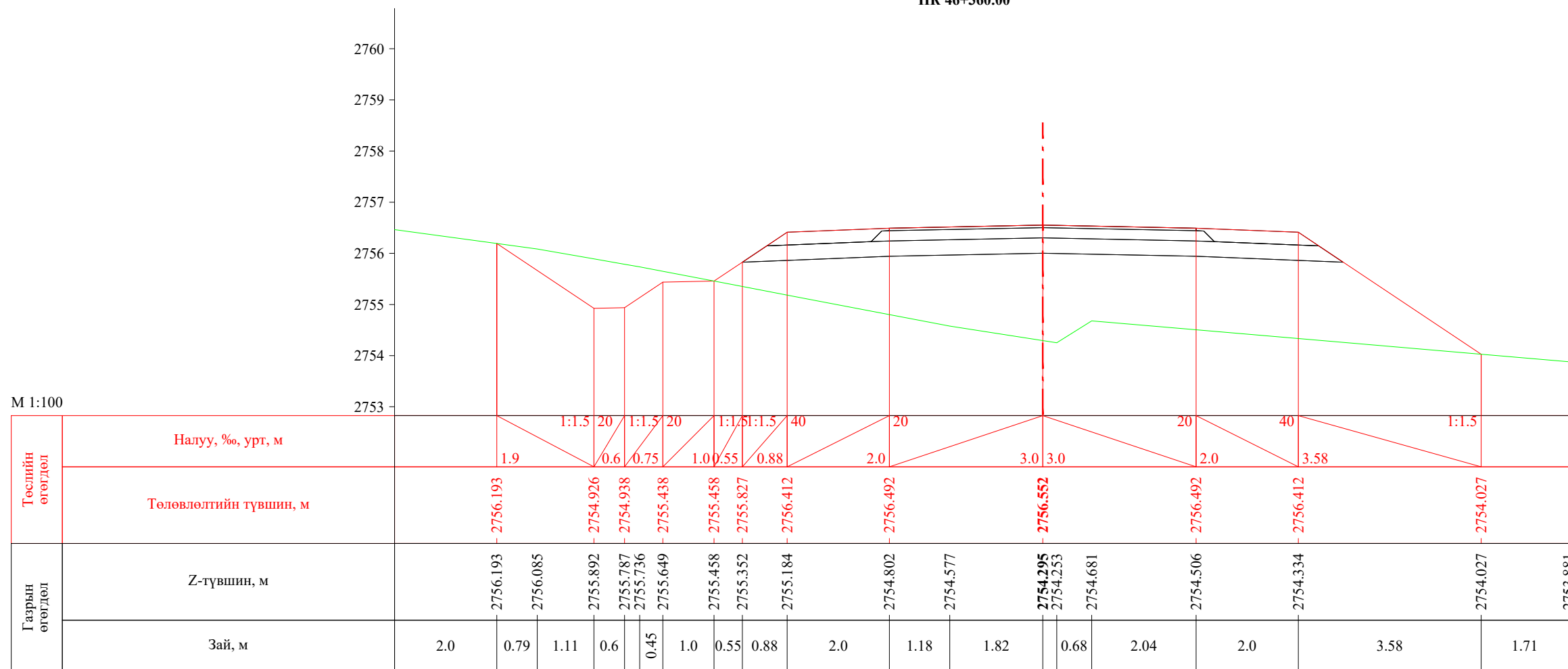

ПК 46+360.00

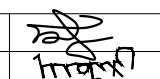

ПК 46+379.00

 УБ хот. СБД 8-р хороо, Залуучуудын Өргөн Чөлөө. 13-байр 6 тоот "ГЕО ЗУРАГЛАЛ" ХХК	Баруун босоо тэнхлэгийн авто замаас Ховд аймгийн Мөнххайрхан сум чиглэлийн 63.50км авто замын нарийвчилсан зураг төсөл			ХО		
	Захирал	Ж.Батнасан	  	Хөндлөн огтлол		
	Зур. Инженер	С.Анударь		Масштаб: 1/100		
	Зур. Инженер	Б.Нэргүй		Үе шат	Хуудас	Бүх хуудас
Шалгасан	Ж.Зориглон	ЕГ шифр: - 22/06	А3	1507	2080	
		ТГ шифр:	2022.10			

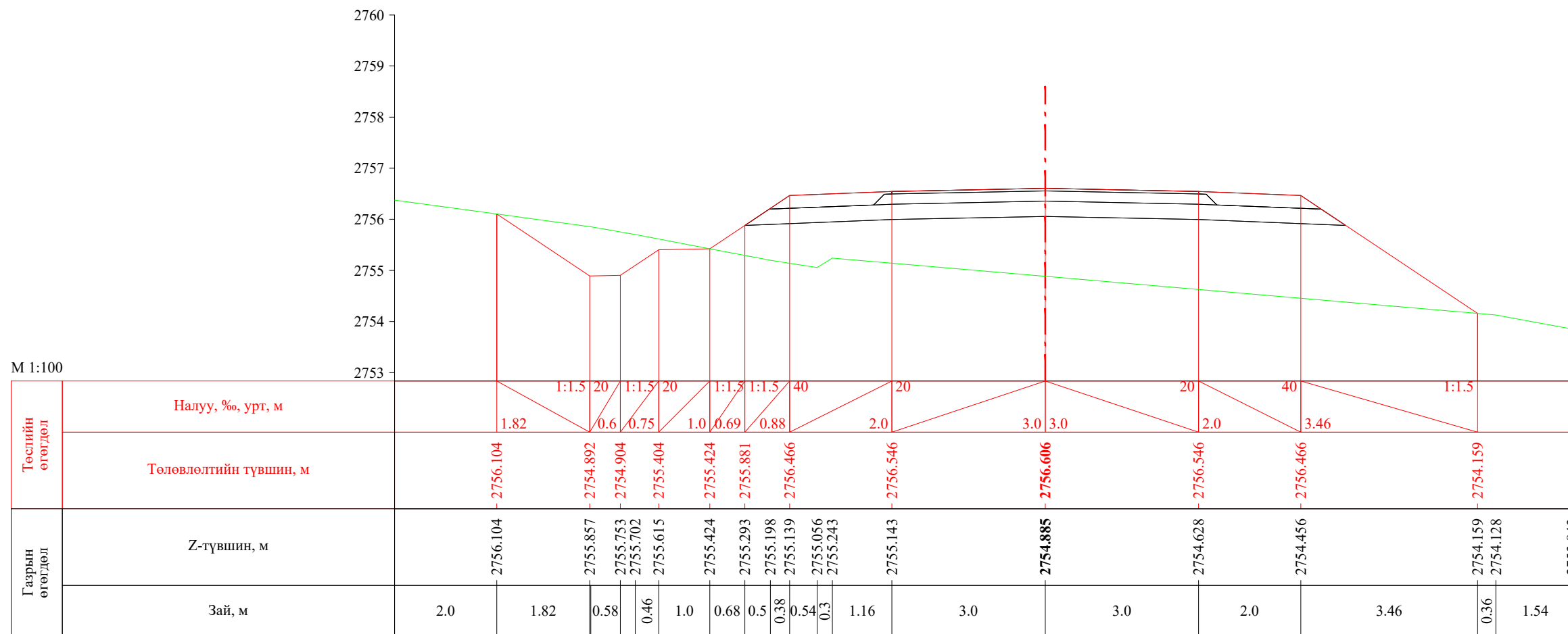

ПК 46+380.00

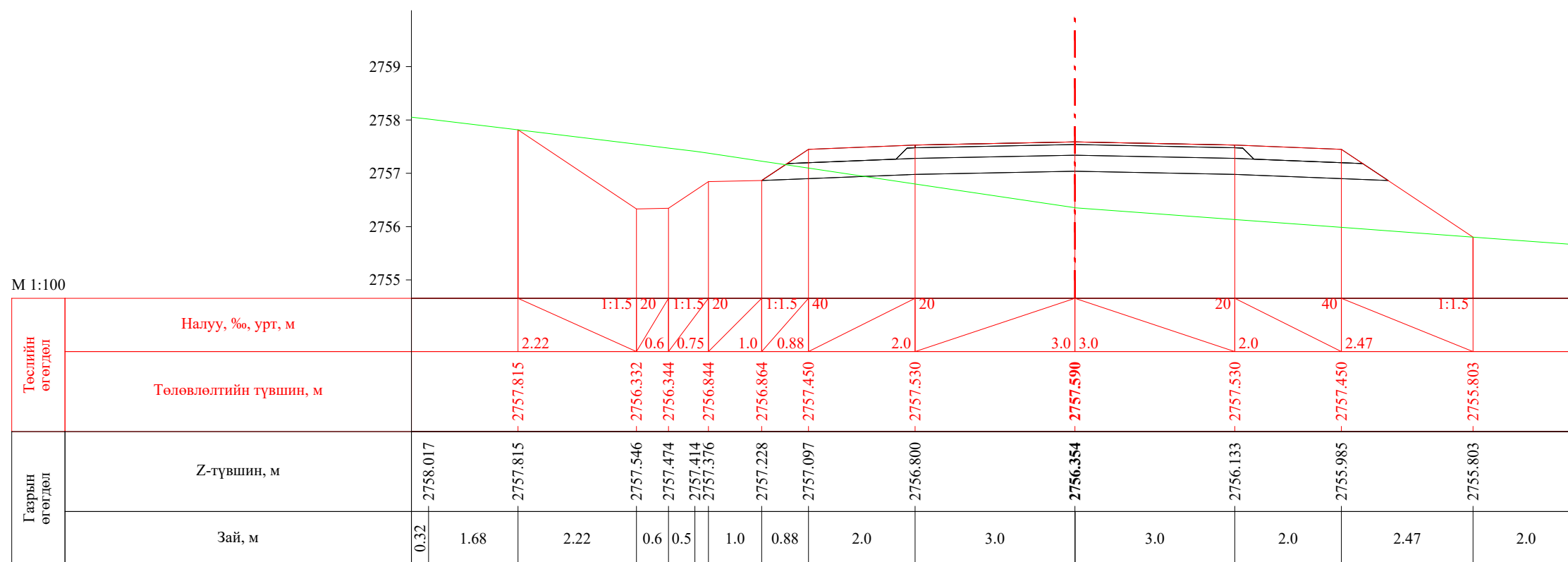

ПК 46+397.94

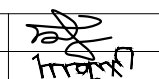
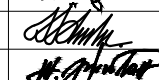
 УБ хот. СБД 8-р хороо, Залуучуудын Өргөн Чөлөө. 13-байр 6 тоот "ГЕО ЗУРАГЛАЛ" ХХК	Баруун босоо тэнхлэгийн авто замаас Ховд аймгийн Мөнххайрхан сум чиглэлийн 63.50км авто замын нарийвчилсан зураг төсөл			ХО		
	Захирал	Ж.Батнасан		Хөндлөн огтлол		
	Зур. Инженер	С.Анударь				
	Зур. Инженер	Б.Нэргүй		ЕГ шифр: - 22/06		
Шалгасан	Ж.Зориглон	ТГ шифр:				
			Масштаб: 1/100			
			Үе шат	Хуудас	Бүх хуудас	
			А3	1508	2080	
			2022.10			

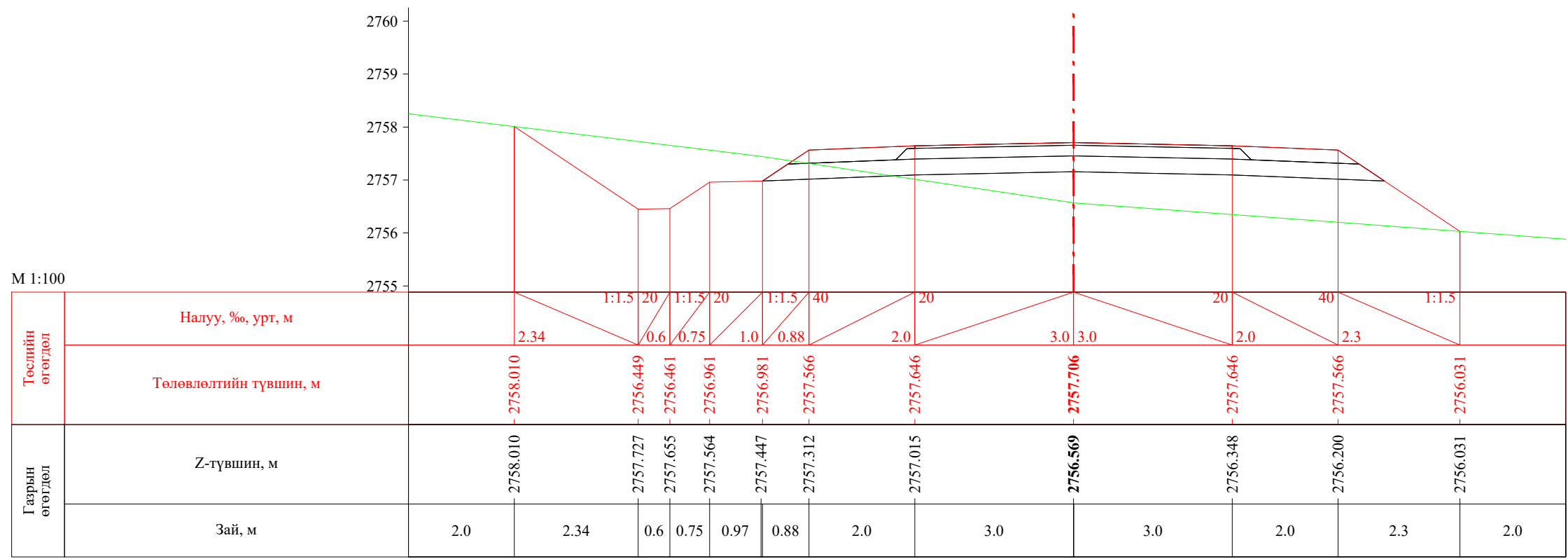

ПК 46+400.00

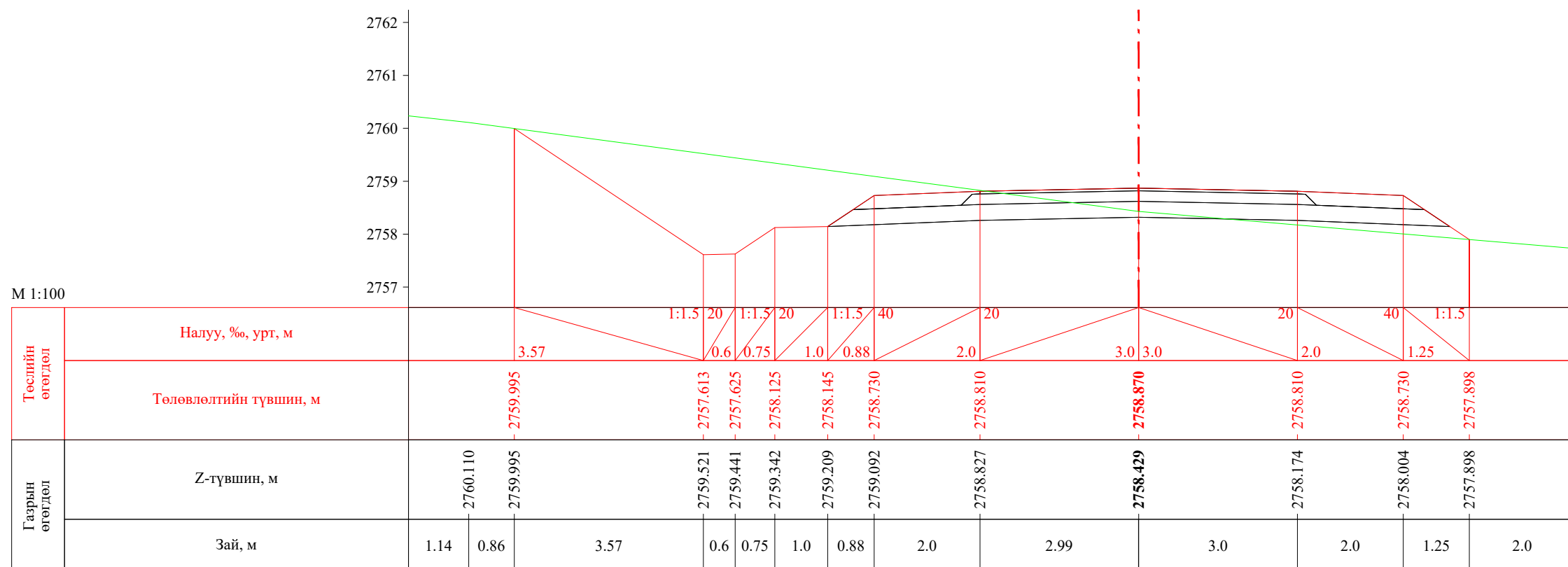

ПК 46+420.00

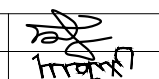
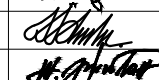
 УБ хот, СБД 8-р хороо, Залуучуудын Өргөн Чөлөө, 13-байр 6 тоот "ГЕО ЗУРАГЛАЛ" ХХК	Баруун босоо тэнхлэгийн авто замаас Ховд аймгийн Мөнххайрхан сум чиглэлийн 63.50км авто замын нарийвчилсан зураг төсөл			ХО		
	Захирал	Ж.Батнасан		Хөндлөн огтлол		
	Зур. Инженер	С.Анударь				
	Зур. Инженер	Б.Нэргүй		ЕГ шифр: - 22/06		
Шалгасан	Ж.Зориглон	ТГ шифр:				
				Масштаб: 1/100		
				Үе шат	Хуудас	Бүх хуудас
				А3	1509	2080
				2022.10		

М 1:100

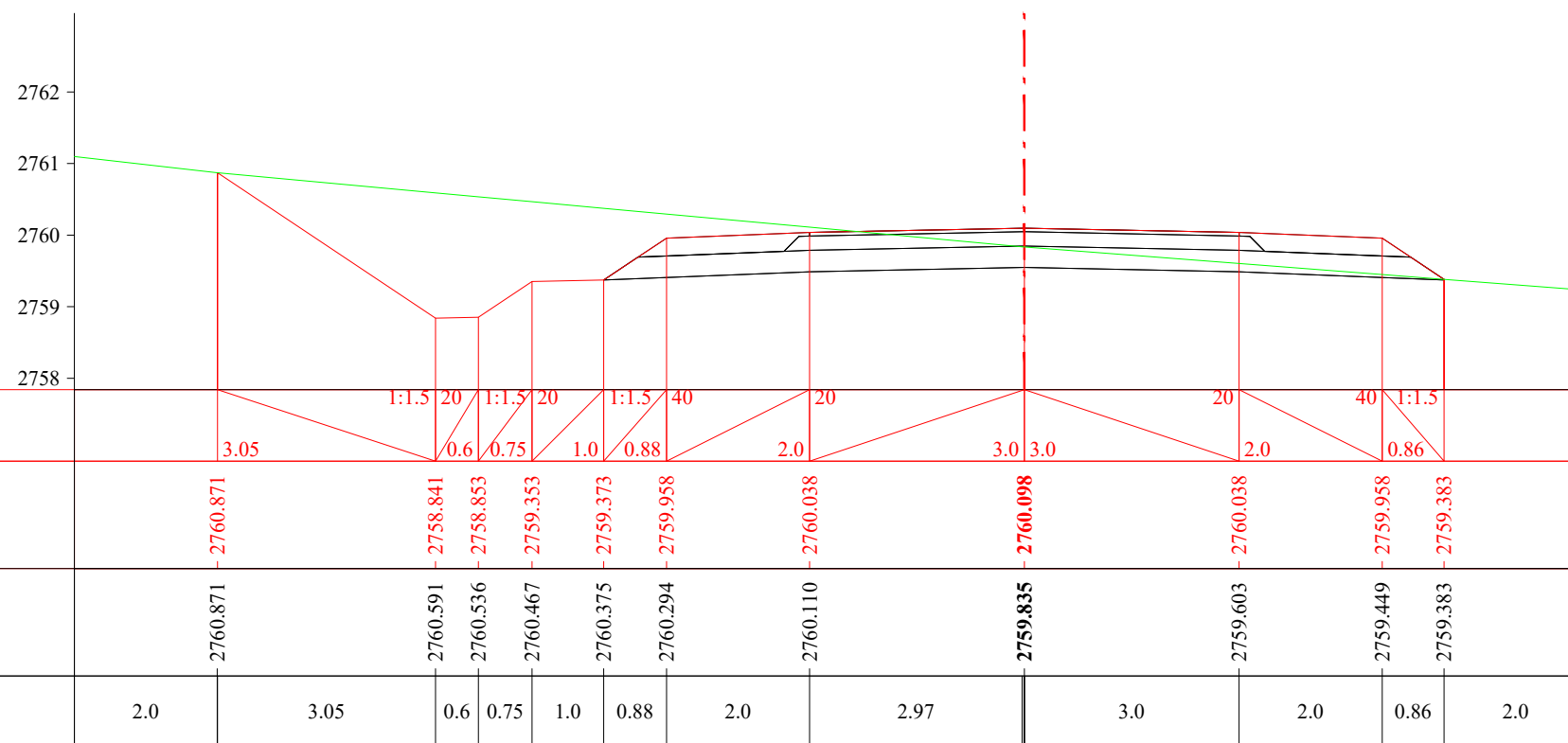

ПК 46+440.00

М 1:100

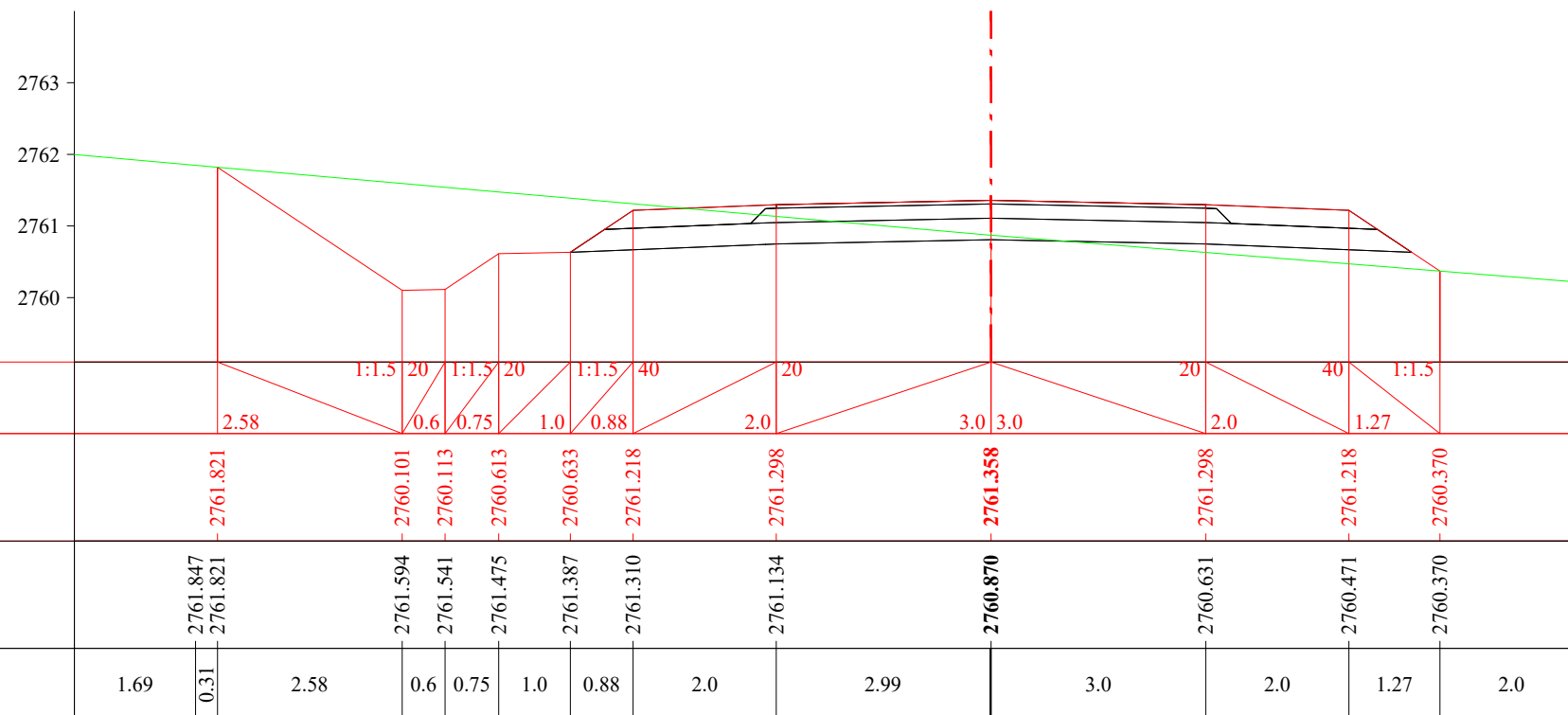

ПК 46+460.00

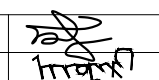
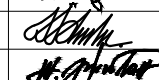
 УБ хот. СБД 8-р хороо, Залуучуудын Өргөн Чөлөө. 13-байр 6 тоот "ГЕО ЗУРАГЛАЛ" ХХК	Баруун босоо тэнхлэгийн авто замаас Ховд аймгийн Мөнххайрхан сум чиглэлийн 63.50км авто замын нарийвчилсан зураг төсөл			ХО		
	Захирал	Ж.Батнасан	 Хөндлөн огтлол	Масштаб: 1/100		
	Зур. Инженер	С.Анударь		Үе шат	Хуудас	Бүх хуудас
	Зур. Инженер	Б.Нэргүй	 ЕГ шифр: - 22/06	А3	1510	2080
Шалгасан	Ж.Зориглон	ТГ шифр:		2022.10		



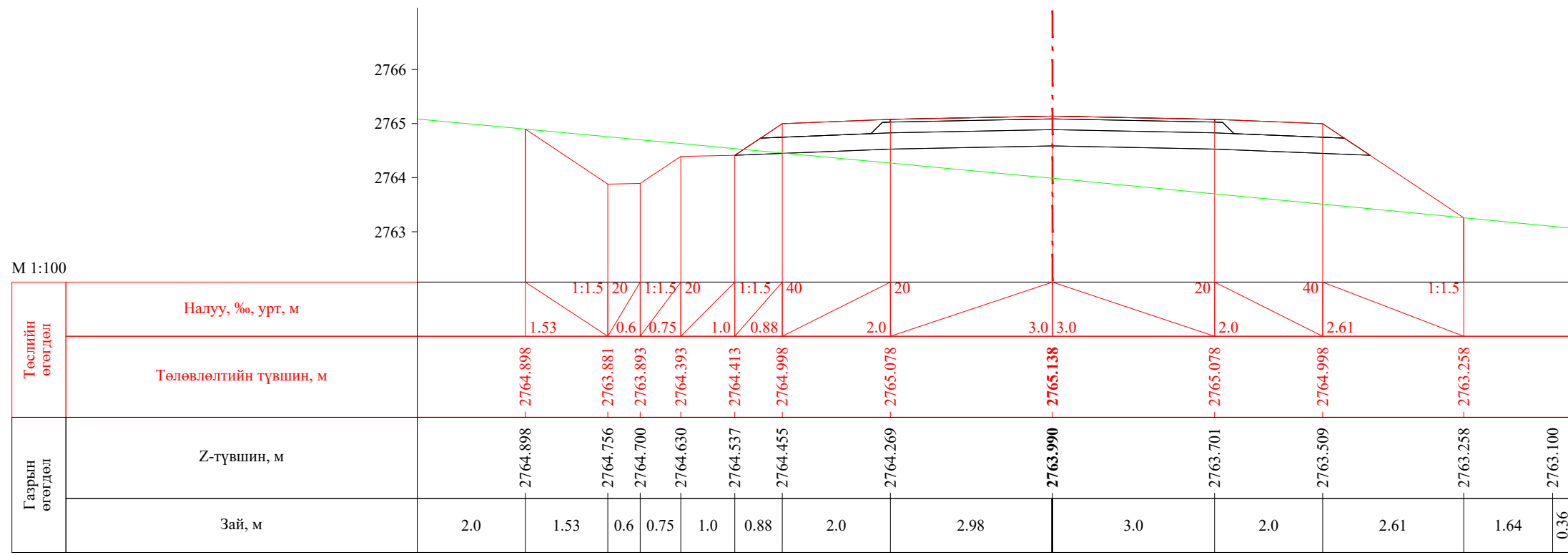

ПК 46+520.00

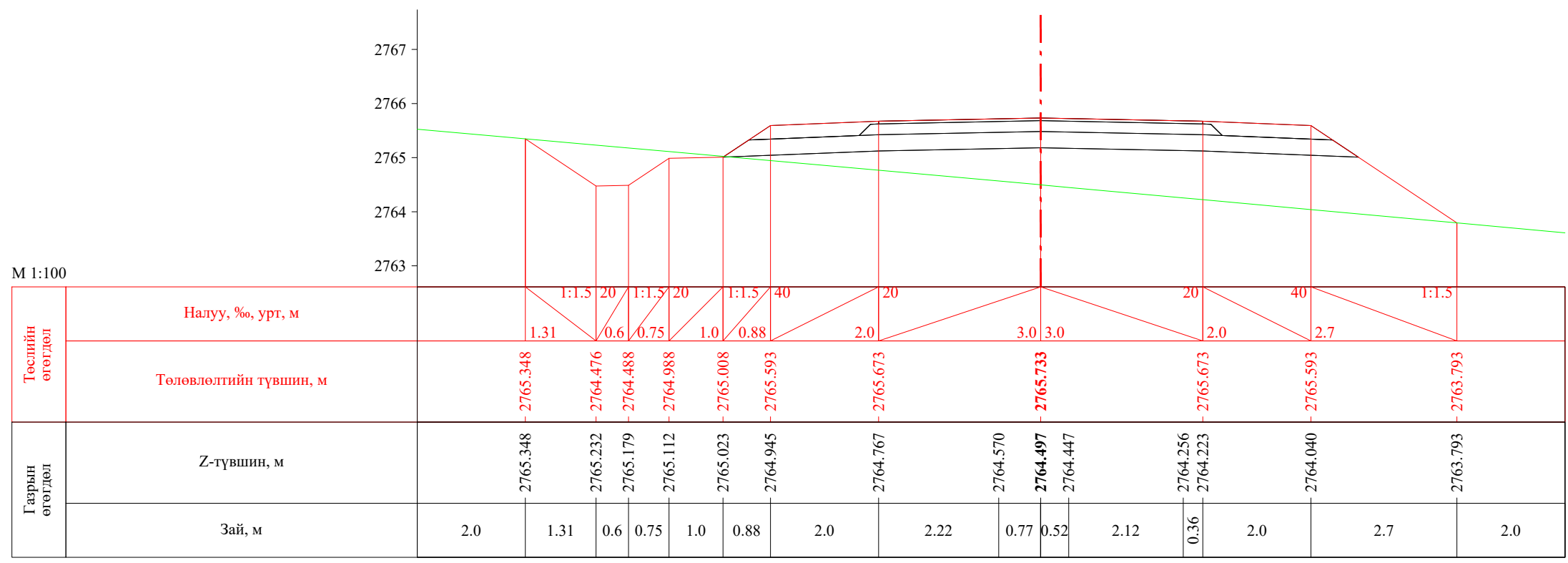

ПК 46+529.35

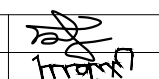
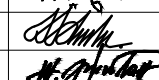

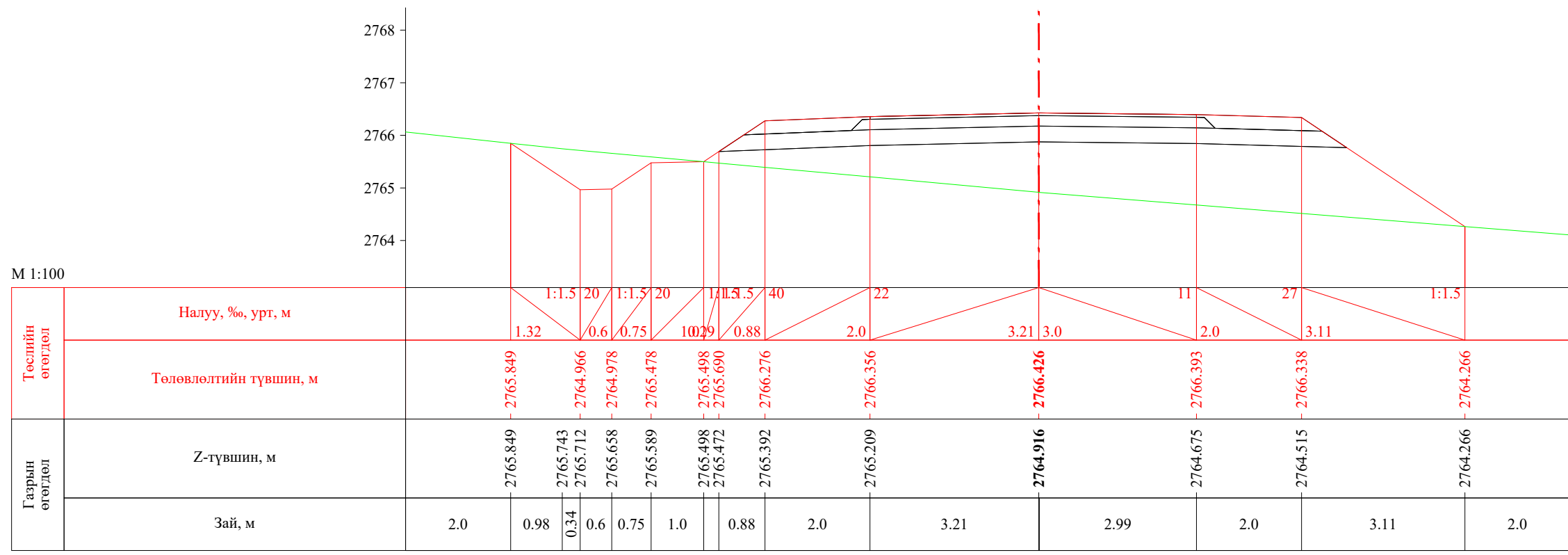
 УБ хот. СБД 8-р хороо, Залуучуудан Өргөн Чөлөө. 13-байр 6 тоот "ГЕО ЗУРАГЛАЛ" ХХК	Баруун босоо тэнхлэгийн авто замаас Ховд аймгийн Мөнххайрхан сум чиглэлийн 63.50км авто замын нарийвчилсан зураг төсөл			ХО		
	Захирал	Ж.Батнасан	 Хөндлөн огтлол	Масштаб: 1/100		
	Зур. Инженер	С.Анударь		Үе шат	Хуудас	Бүх хуудас
	Зур. Инженер	Б.Нэргүй	 ЕГ шифр: - 22/06	А3	1512	2080
Шалгасан	Ж.Зориглон	ТГ шифр:		2022.10		



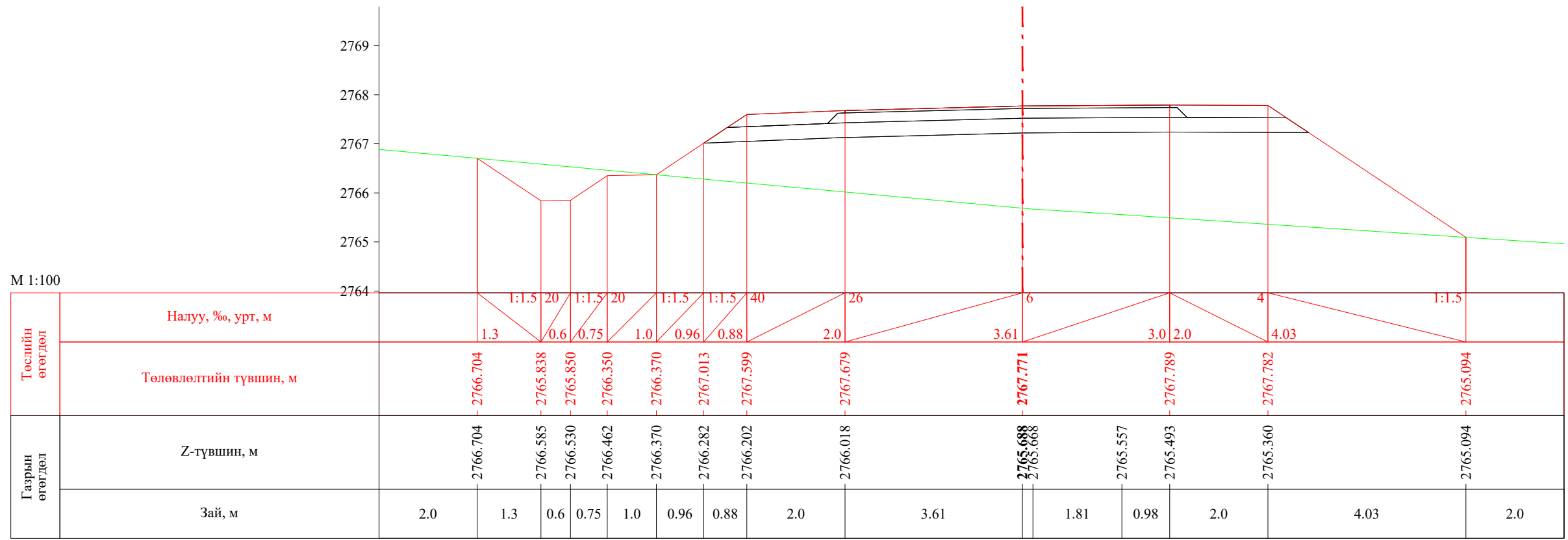

ПК 46+540.00

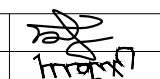

ПК 46+560.00

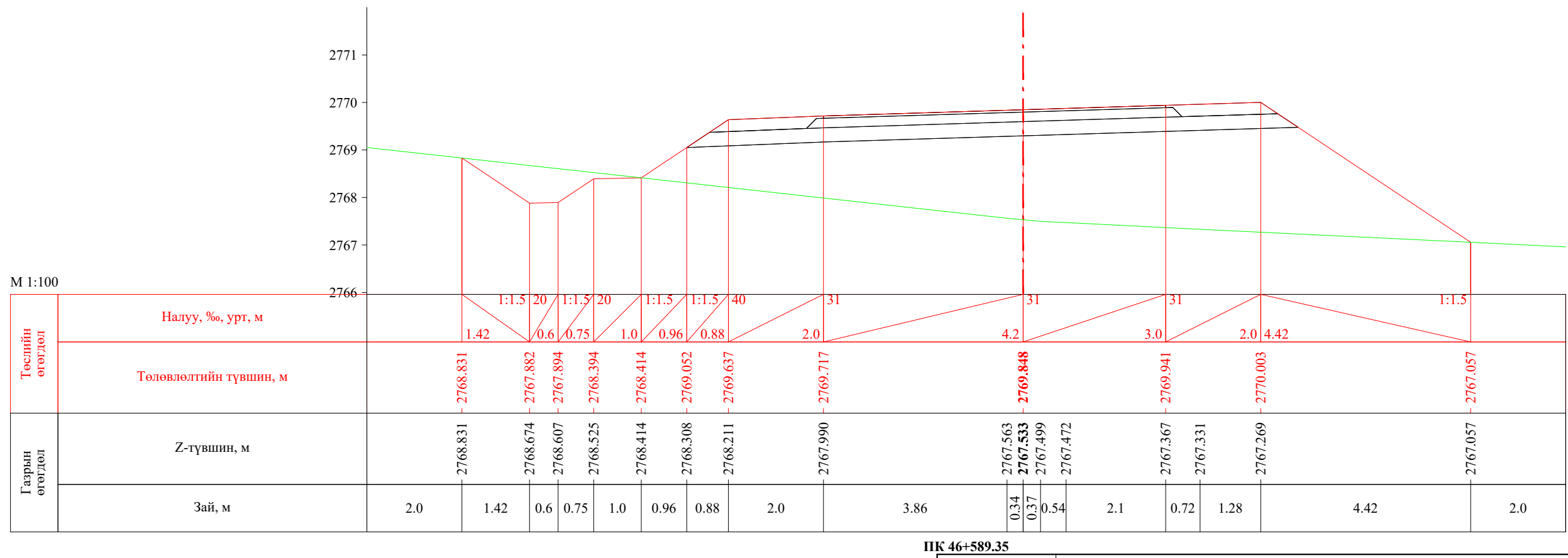
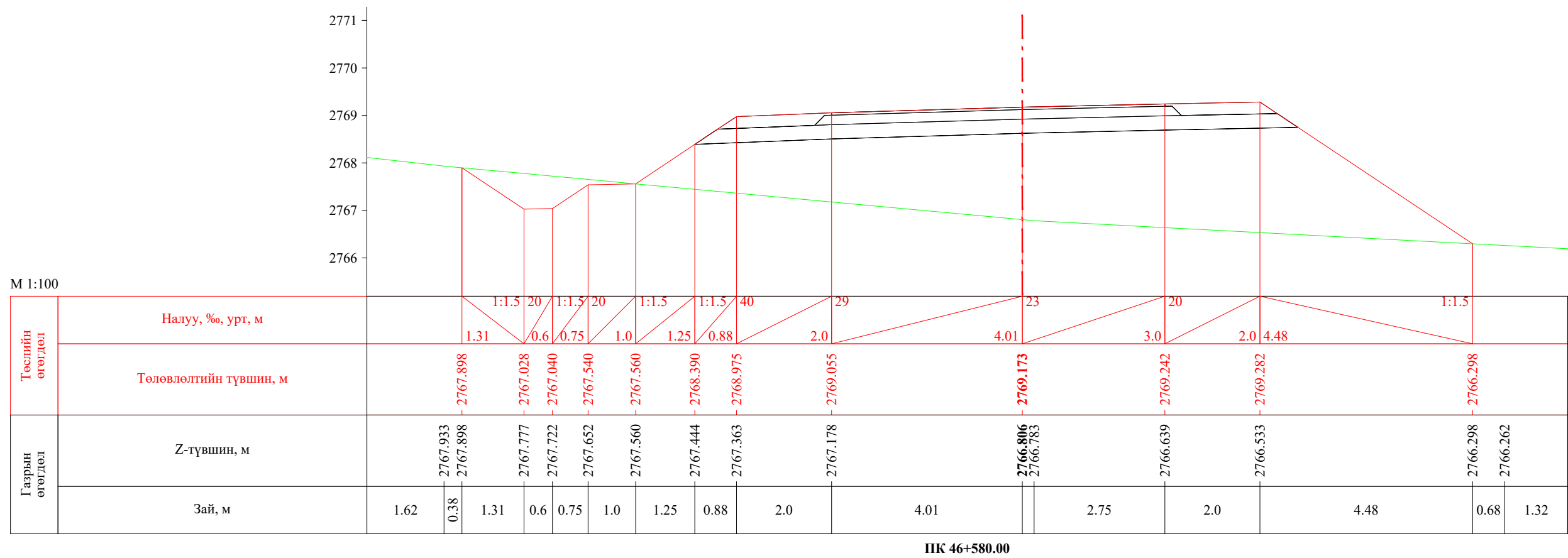
 УБ хот. СБД 8-р хороо, Залуучуудын Өргөн Чөлөө. 13-байр 6 тоот "ГЕО ЗУРАГЛАЛ" ХХК	Баруун босоо тэнхлэгийн авто замаас Ховд аймгийн Мөнххайрхан сум чиглэлийн 63.50км авто замын нарийвчилсан зураг төсөл			ХО		
	Захирал	Ж.Батнасан		Хөндлөн огтлол		
	Зур. Инженер	С.Анударь				
	Зур. Инженер	Б.Нэргүй		ЕГ шифр: - 22/06		
Шалгасан	Ж.Зориглон	ТГ шифр:				
			Масштаб: 1/100			
			Үе шат	Хуудас	Бүх хуудас	
			А3	1513	2080	
			2022.10			

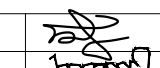

 УБ хот. СБД 8-р хороо, Залуучуудын Өргөн Чөлөө. 13-байр 6 тоот "ГЕО ЗУРАГЛАЛ" ХХК	Баруун босоо тэнхлэгийн авто замаас Ховд аймгийн Мөнххайрхан сум чиглэлийн 63.50км авто замын нарийвчилсан зураг төсөл			ХО		
	Захирал	Ж.Батнасан	 Хөндлөн огтлол	Масштаб: 1/100		
	Зур. Инженер	С.Анударь		Үе шат	Хуудас	Бүх хуудас
	Зур. Инженер	Б.Нэргүй	ЕГ шифр: - 22/06	А3	1514	2080
Шалгасан	Ж.Зориглон	ТГ шифр:	2022.10			



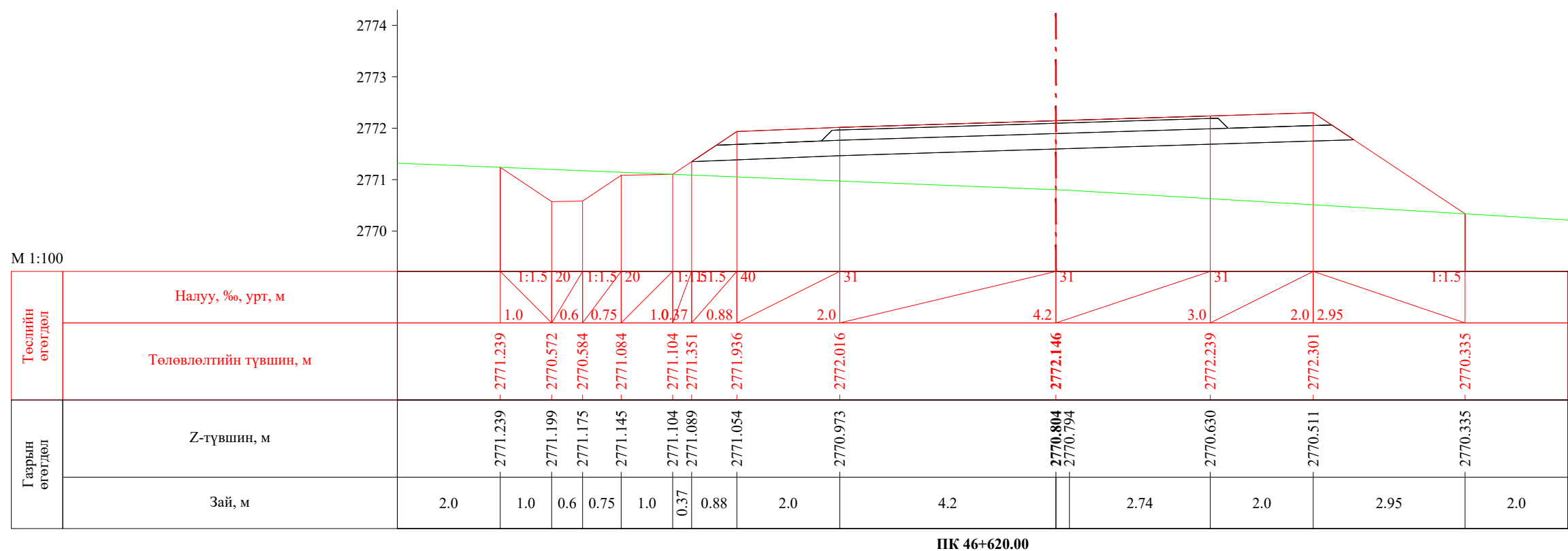
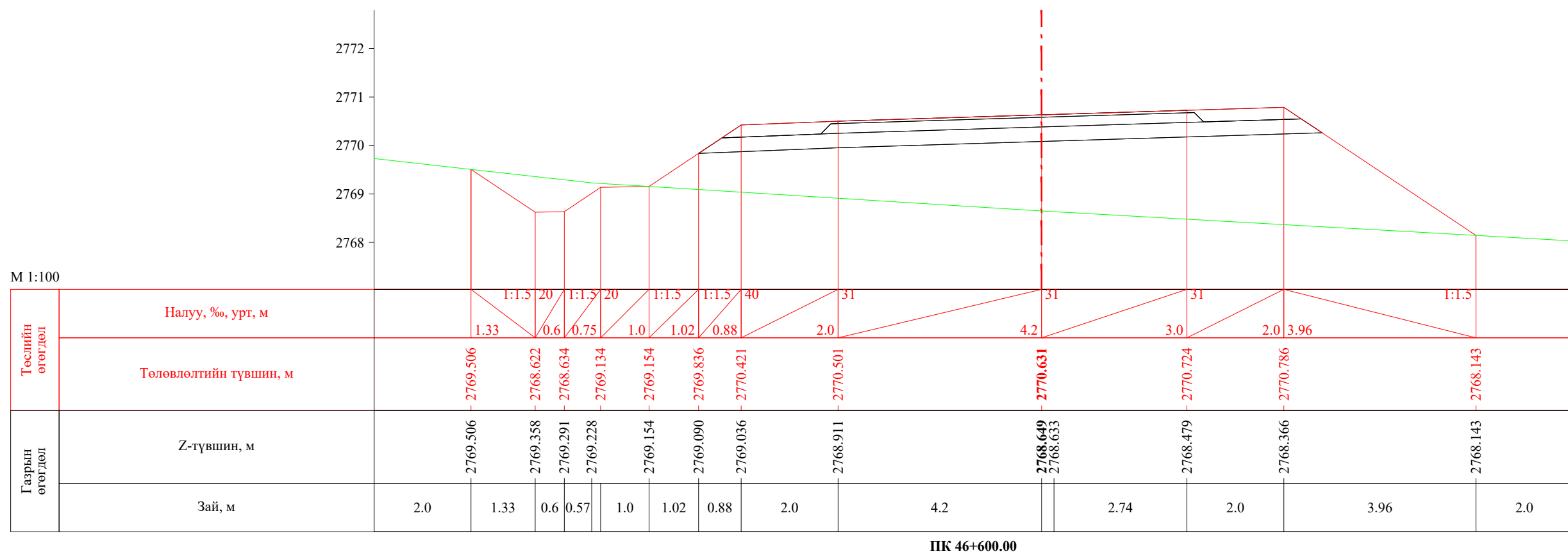

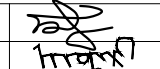

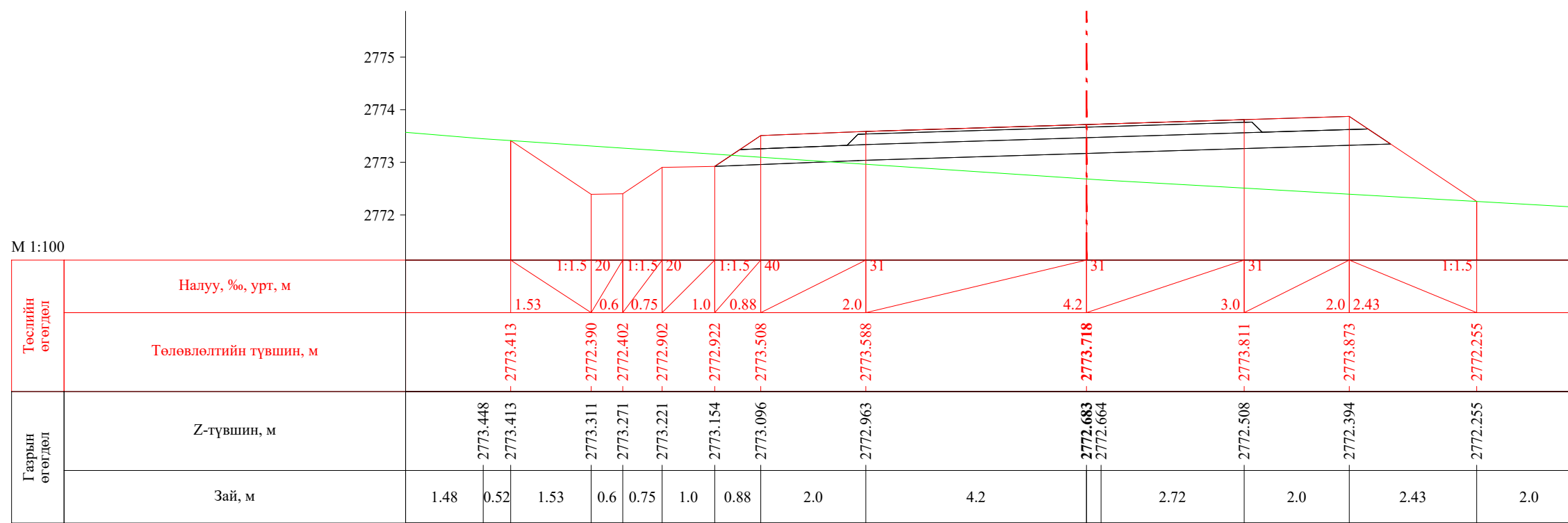
 УБ хот. СБД 8-р хороо, Залуучуудын Өргөн Чөлөө. 13-байр 6 тоот "ГЕО ЗУРАГЛАЛ" ХХК	Баруун босоо тэнхлэгийн авто замаас Ховд аймгийн Мөнххайрхан сум чиглэлийн 63.50км авто замын нарийвчилсан зураг төсөл			ХО		
	Захирал	Ж.Батнасан	 Хөндлөн огтлол	Масштаб: 1/100		
	Зур. Инженер	С.Анударь		Үе шат	Хуудас	Бүх хуудас
	Зур. Инженер	Б.Нэргүй	ЕГ шифр: - 22/06	А3	1515	2080
Шалгасан	Ж.Зориглон	ТГ шифр:	2022.10			

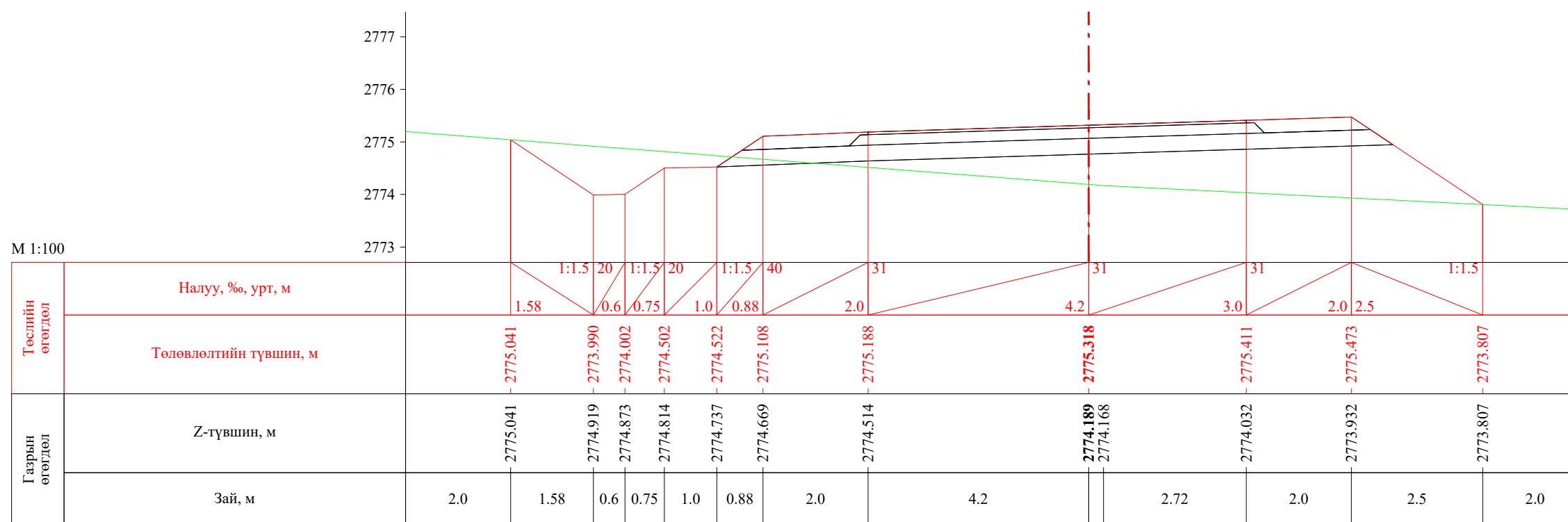

ПК 46+640.00



ПК 46+660.00

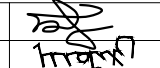

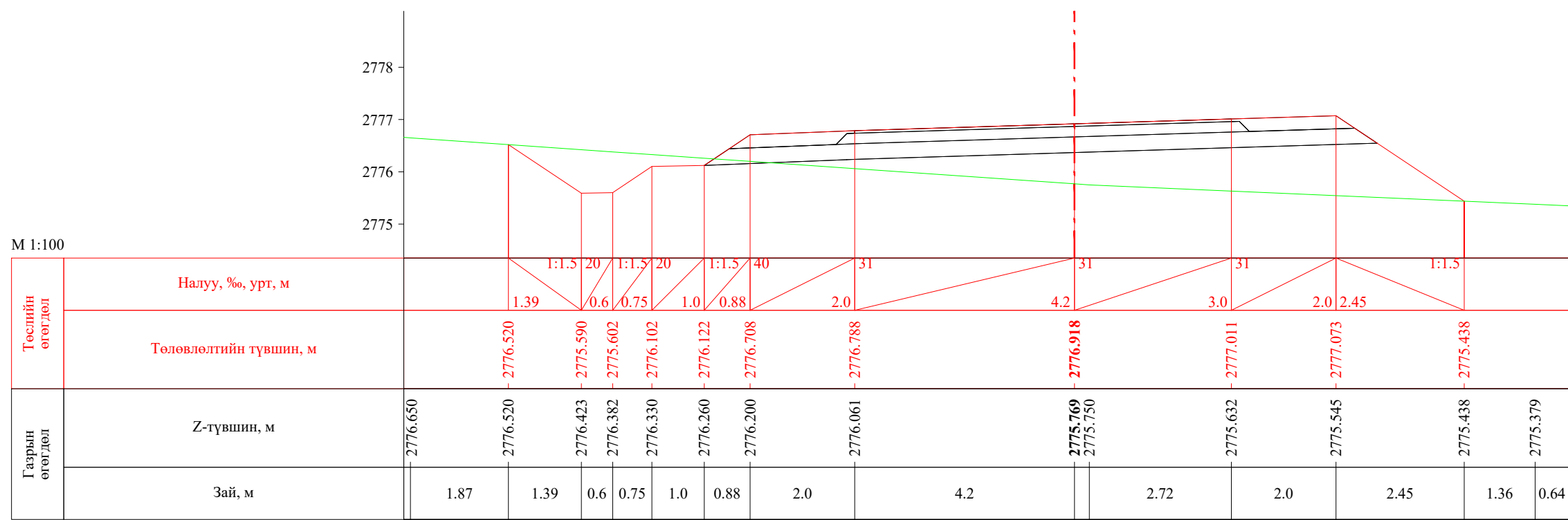
 УБ хот. СБД 8-р хороо, Залуучуудын Өргөн Чөлөө. 13-байр 6 тоот "ГЕО ЗУРАГЛАЛ" ХХК	Баруун босоо тэнхлэгийн авто замаас Ховд аймгийн Мөнххайрхан сум чиглэлийн 63.50км авто замын нарийвчилсан зураг төсөл			ХО		
	Захирал	Ж.Батнасан	 Хөндлөн огтлол	Масштаб: 1/100		
	Зур. Инженер	С.Анударь		Үе шат	Хуудас	Бүх хуудас
	Зур. Инженер	Б.Нэргүй	ЕГ шифр: - 22/06	А3	1516	2080
Шалгасан	Ж.Зориглон	ТГ шифр:	2022.10			

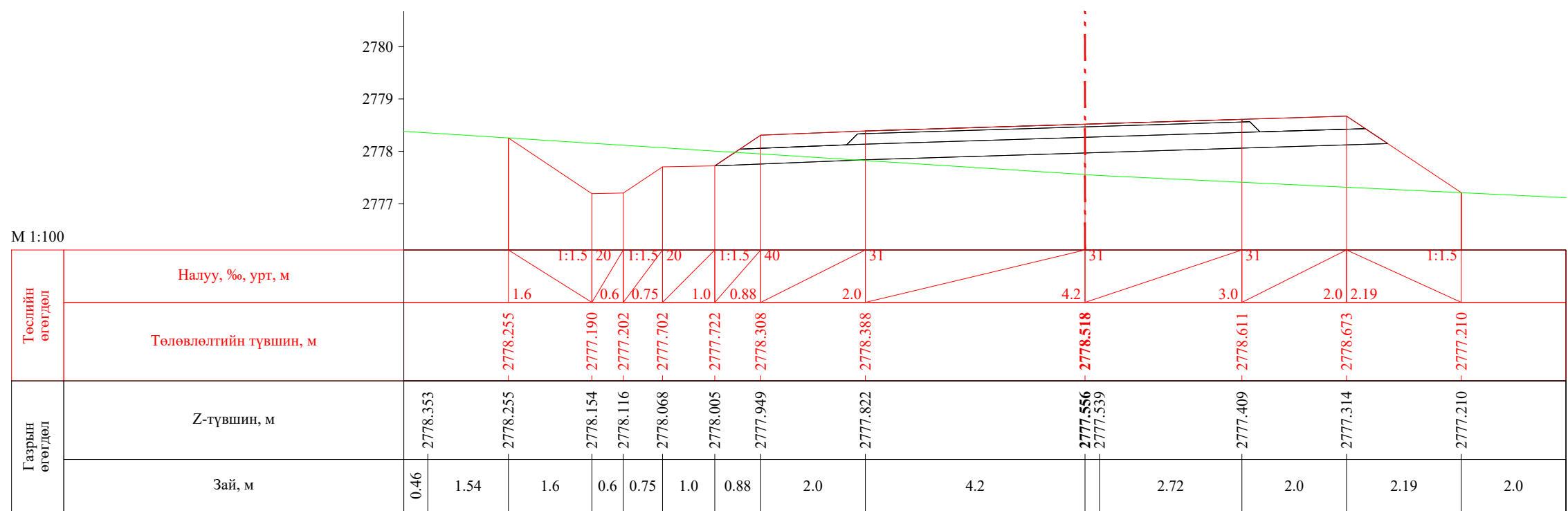

ПК 46+680.00

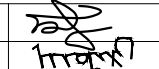
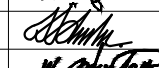

ПК 46+700.00

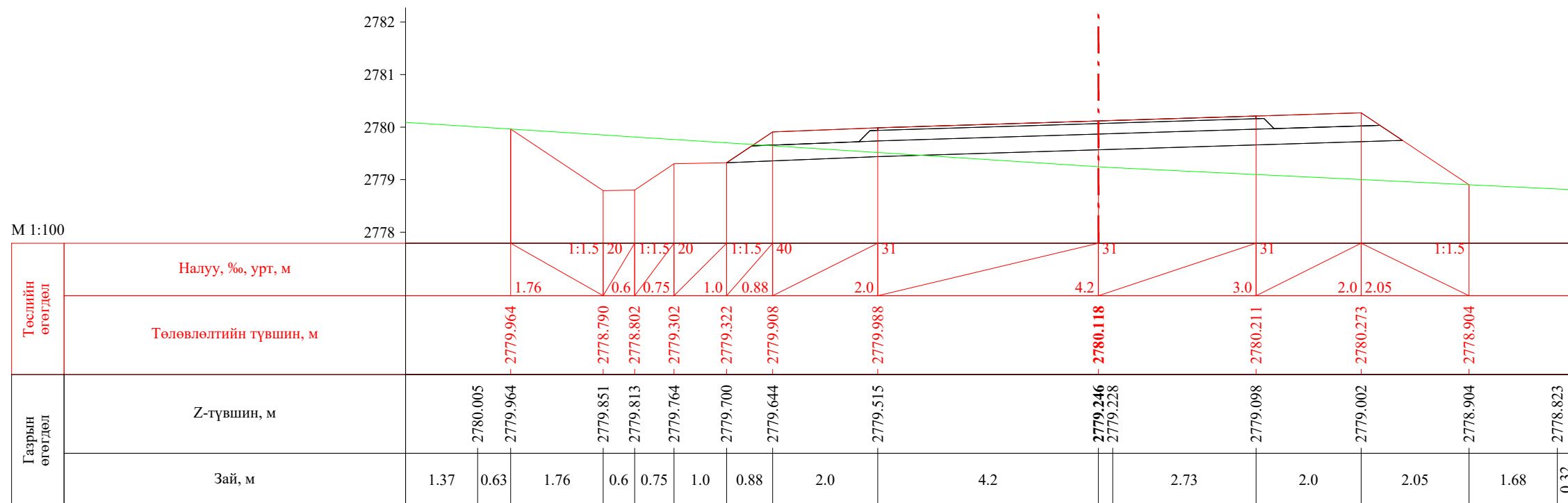

 УБ хот, СБД 8-р хороо, Залуучуудын Өргөн Чөлөө, 13-байр 6 тоот	Баруун босоо тэнхлэгийн авто замаас Ховд аймгийн Мөнххайрхан сум чиглэлийн 63.50км авто замын нарийвчилсан зураг төсөл			ХО		
	Захирал	Ж.Батнасан		Хөндлөн огтлол		
	Зур. Инженер	С.Анударь				
	Зур. Инженер	Б.Нэргүй		ЕГ шифр: - 22/06		
Шалгасан	Ж.Зориглон			ТГ шифр:		
			Масштаб: 1/100	Үе шат	Хуудас	Бүх хуудас
			A3	1517	2080	2022.10

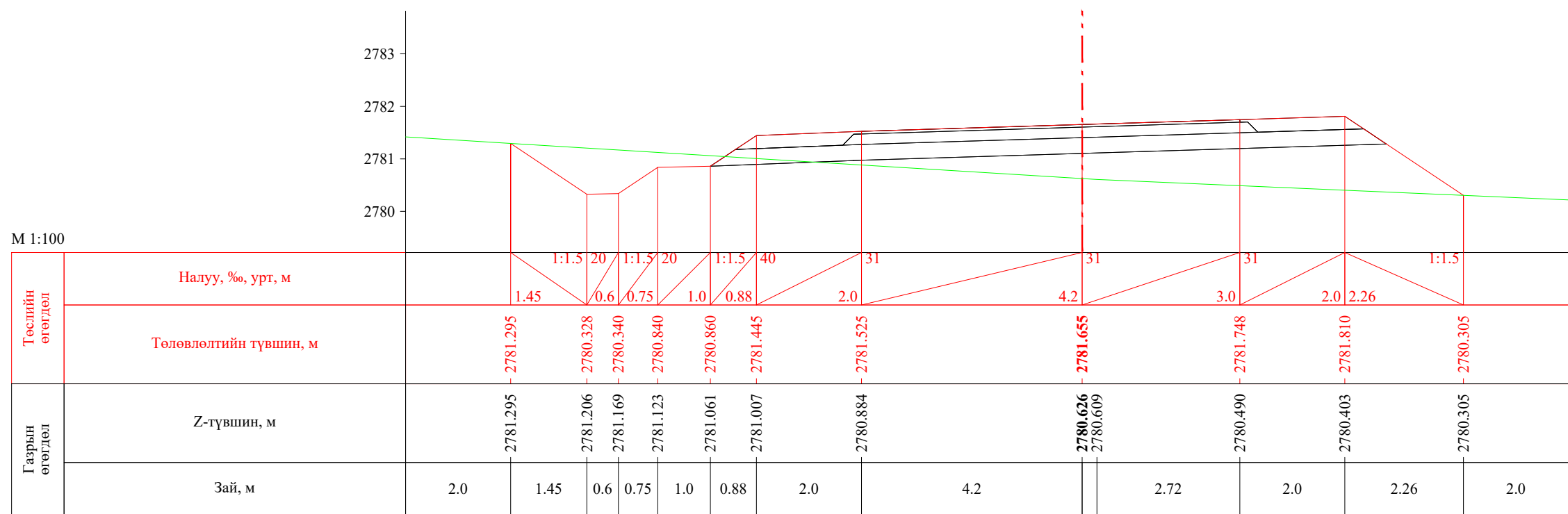

ПК 46+720.00



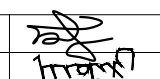

ПК 46+740.00

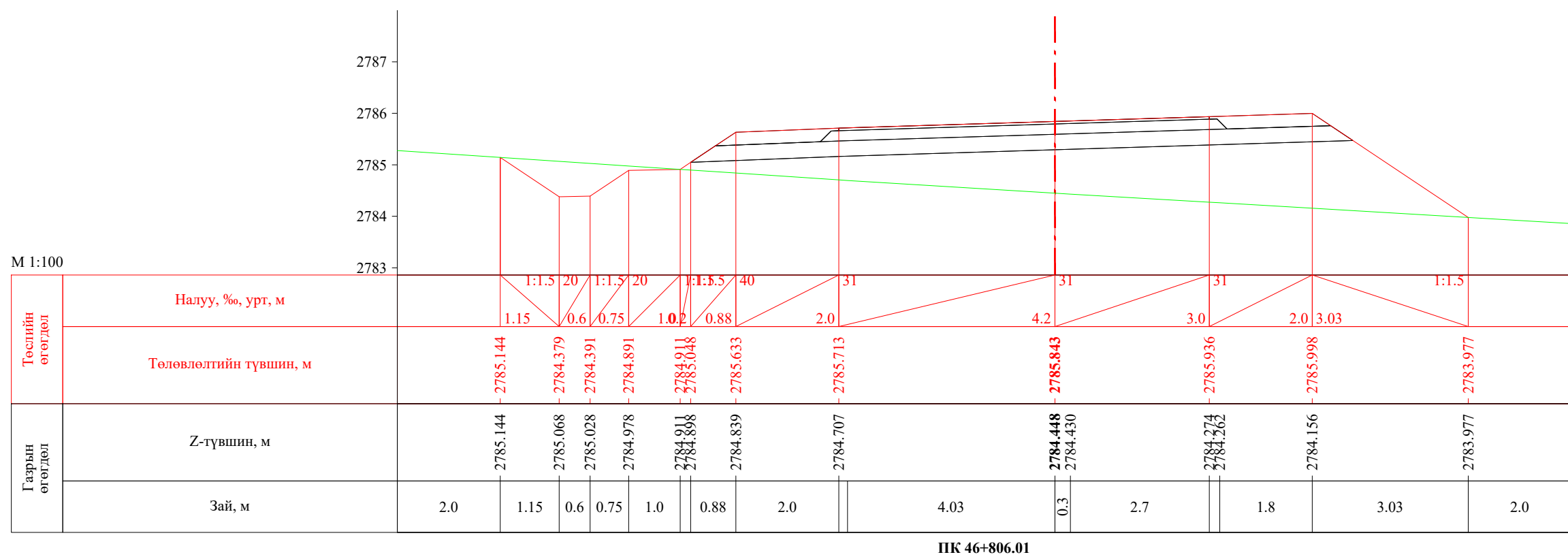
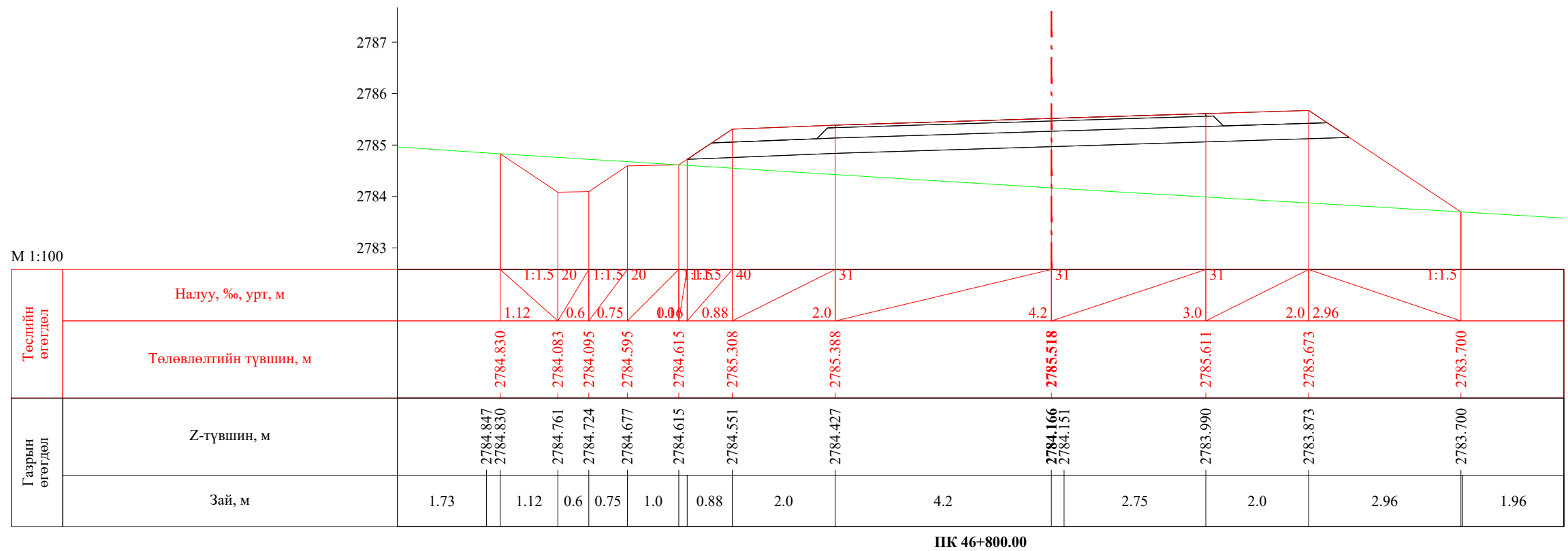

 УБ хот. СБД 8-р хороо, Залуучуудын Өргөн Чөлөө. 13-байр 6 тоот "ГЕО ЗУРАГЛАЛ" ХХК	Баруун босоо тэнхлэгийн авто замаас Ховд аймгийн Мөнххайрхан сум чиглэлийн 63.50км авто замын нарийвчилсан зураг төсөл			ХО		
	Захирал	Ж.Батнасан	 Хөндлөн огтлол	Масштаб: 1/100		
	Зур. Инженер	С.Анударь		Үе шат	Хуудас	Бүх хуудас
	Зур. Инженер	Б.Нэргүй		А3	1518	2080
Шалгасан	Ж.Зориглон	 ТГ шифр:	ЕГ шифр: - 22/06			2022.10

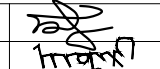

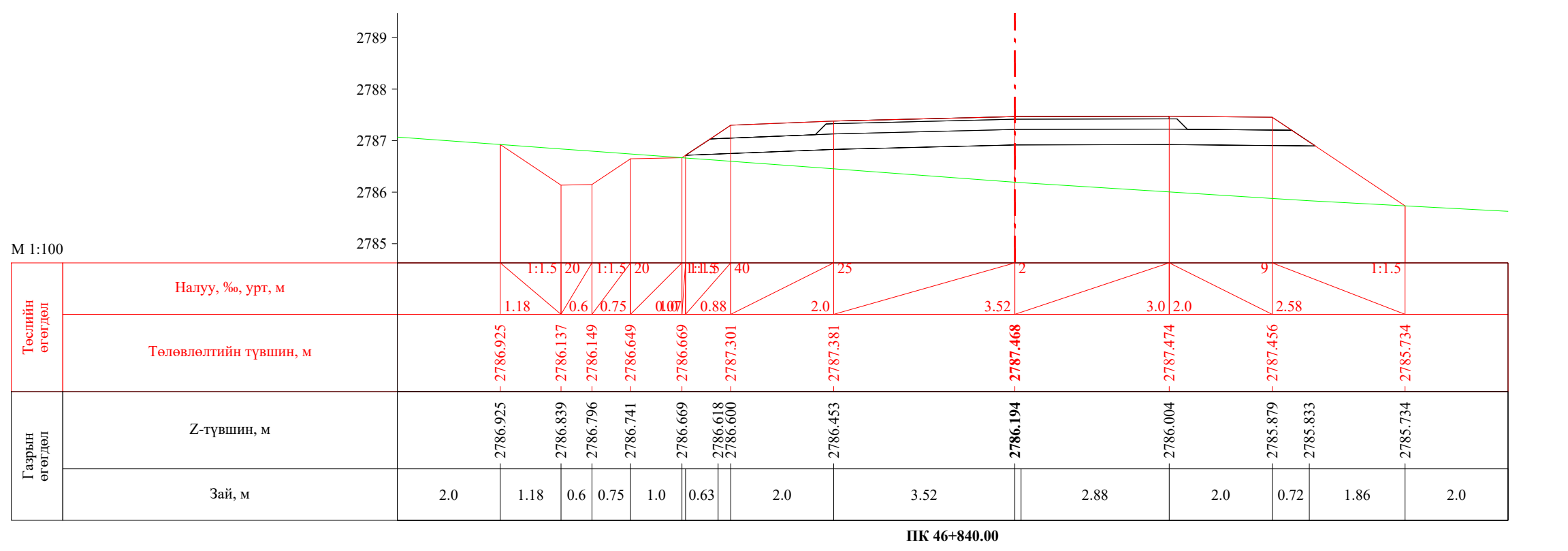
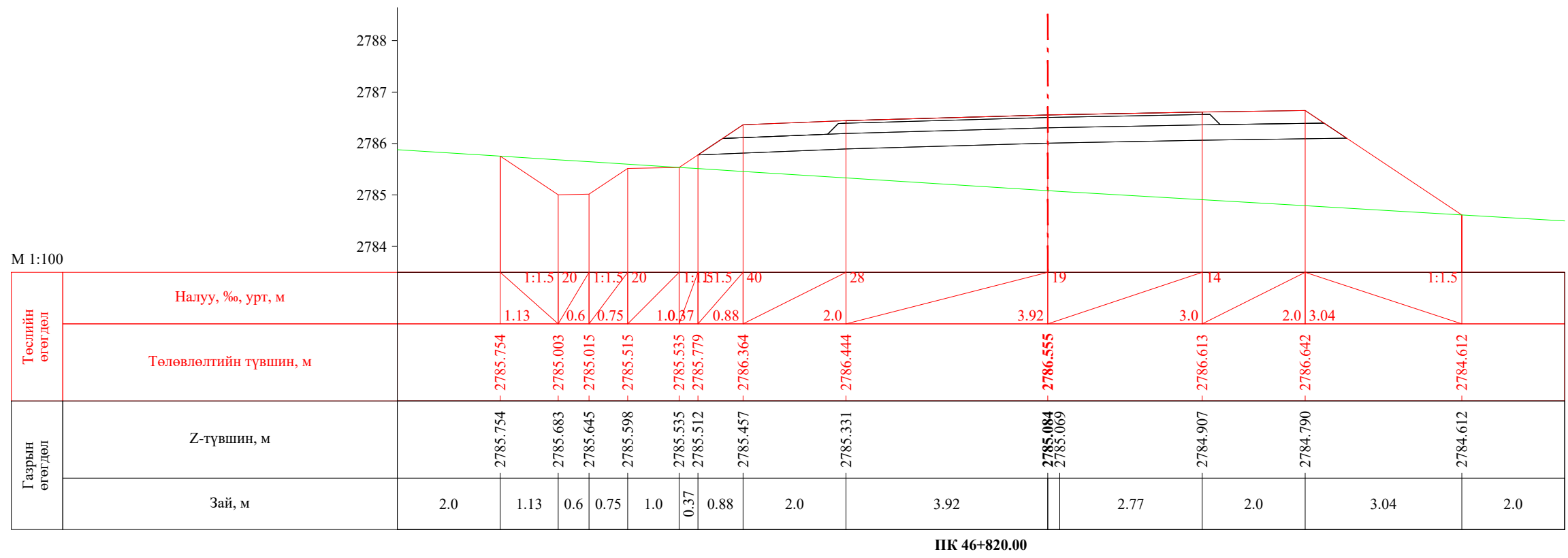

 УБ хот. СБД 8-р хороо, Залуучуудын Өргөн Чөлөө. 13-байр 6 тоот "ГЕО ЗУРАГЛАЛ" ХХК	Баруун босоо тэнхлэгийн авто замаас Ховд аймгийн Мөнххайрхан сум чиглэлийн 63.50км авто замын нарийвчилсан зураг төсөл			ХО		
	Захирал	Ж.Батнасан		Хөндлөн огтлол		
	Зур. Инженер	С.Анударь				
	Зур. Инженер	Б.Нэргүй		ЕГ шифр: - 22/06		
Шалгасан	Ж.Зориглон					
			Үе шат	Хуудас	Бүх хуудас	
			А3	1520	2080	
			ТГ шифр:			
			2022.10			

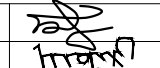

 УБ хот, СБД 8-р хороо, Залуучуудын Өргөн Чөлөө, 13-байр 6 тоот "ГЕО ЗУРАГЛАЛ" ХХК	Баруун босоо тэнхлэгийн авто замаас Ховд аймгийн Мөнххайрхан сум чиглэлийн 63.50км авто замын нарийвчилсан зураг төсөл			ХО		
	Захирал	Ж.Батнасан	 Хөндлөн огтлол	Масштаб: 1/100		
	Зур. Инженер	С.Анударь		Үе шат	Хуудас	Бүх хуудас
	Зур. Инженер	Б.Нэргүй		А3	1521	2080
Шалгасан	Ж.Зориглон	 ТГ шифр:	ЕГ шифр: - 22/06 2022.10			

М 1:100

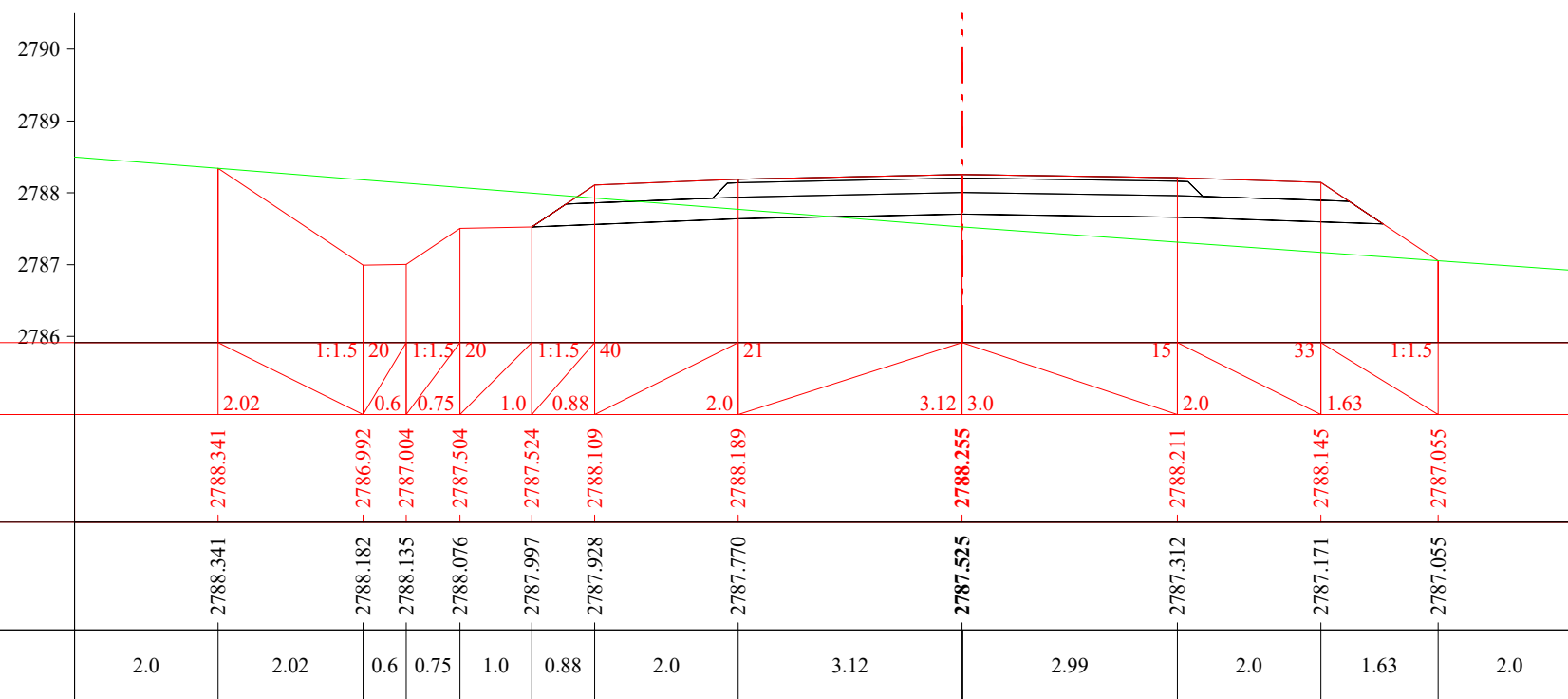

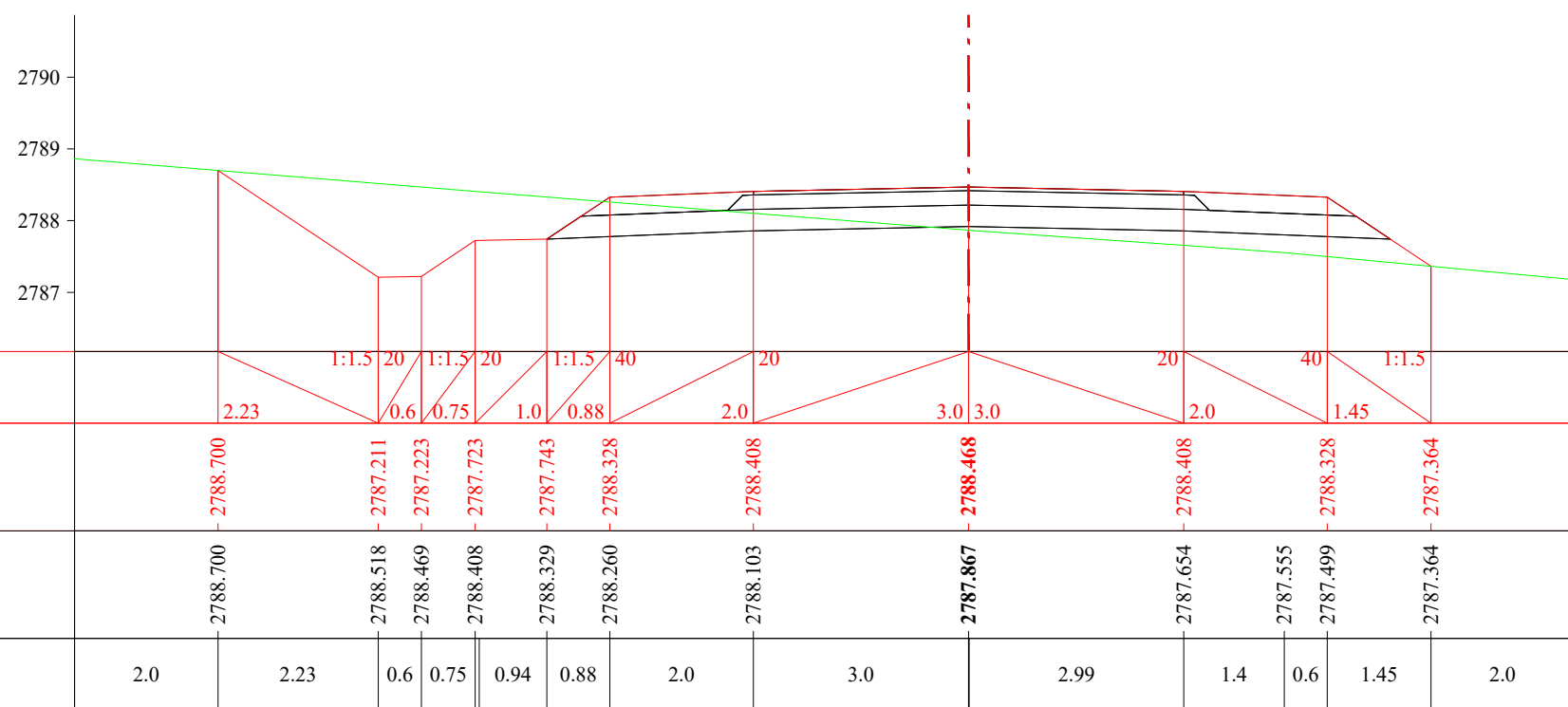

ПК 46+860.00

М 1:100

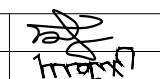

ПК 46+866.01

 УБ хот. СБД 8-р хороо, Залуучуудын Өргөн Чөлөө. 13-байр 6 тоот "ГЕО ЗУРАГЛАЛ" ХХК	Баруун босоо тэнхлэгийн авто замаас Ховд аймгийн Мөнххайрхан сум чиглэлийн 63.50км авто замын нарийвчилсан зураг төсөл			ХО		
	Захирал	Ж.Батнасан	 Хөндлөн огтлол	Масштаб: 1/100		
	Зур. Инженер	С.Анударь		Үе шат	Хуудас	Бүх хуудас
	Зур. Инженер	Б.Нэргүй	 ЕГ шифр: - 22/06	А3	1522	2080
Шалгасан	Ж.Зориглон	ТГ шифр:		2022.10		





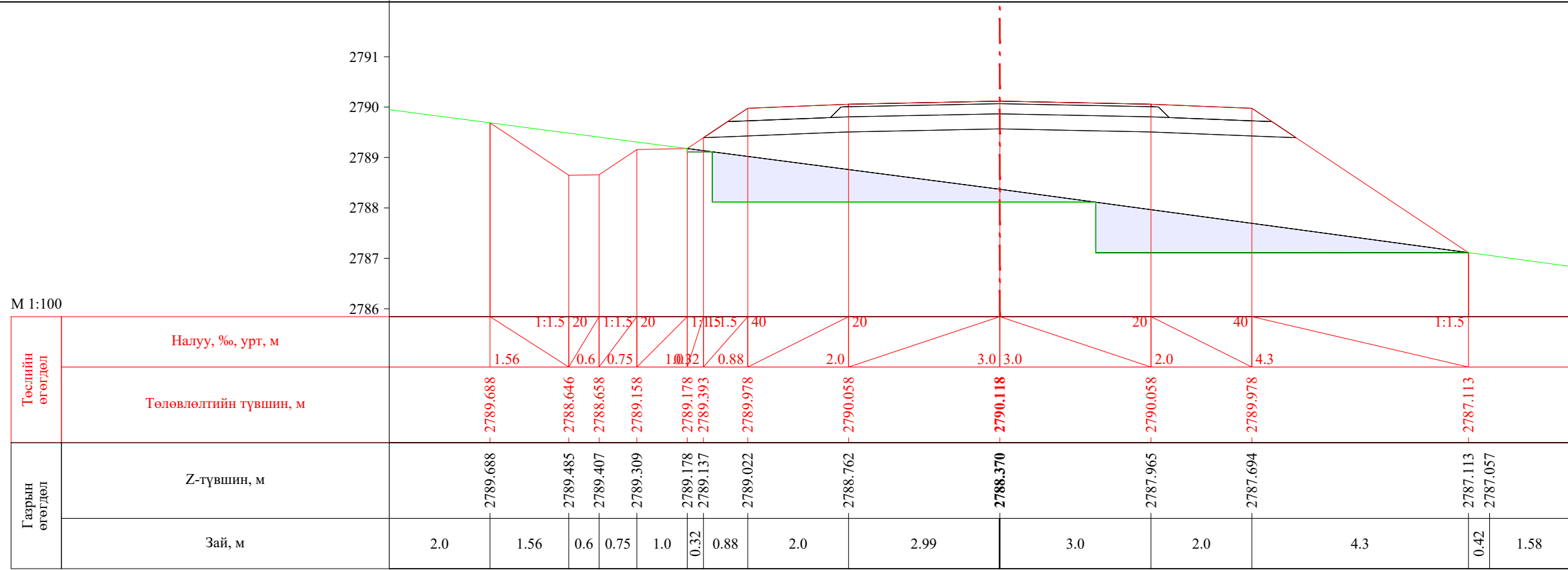

ПК 46+920.00

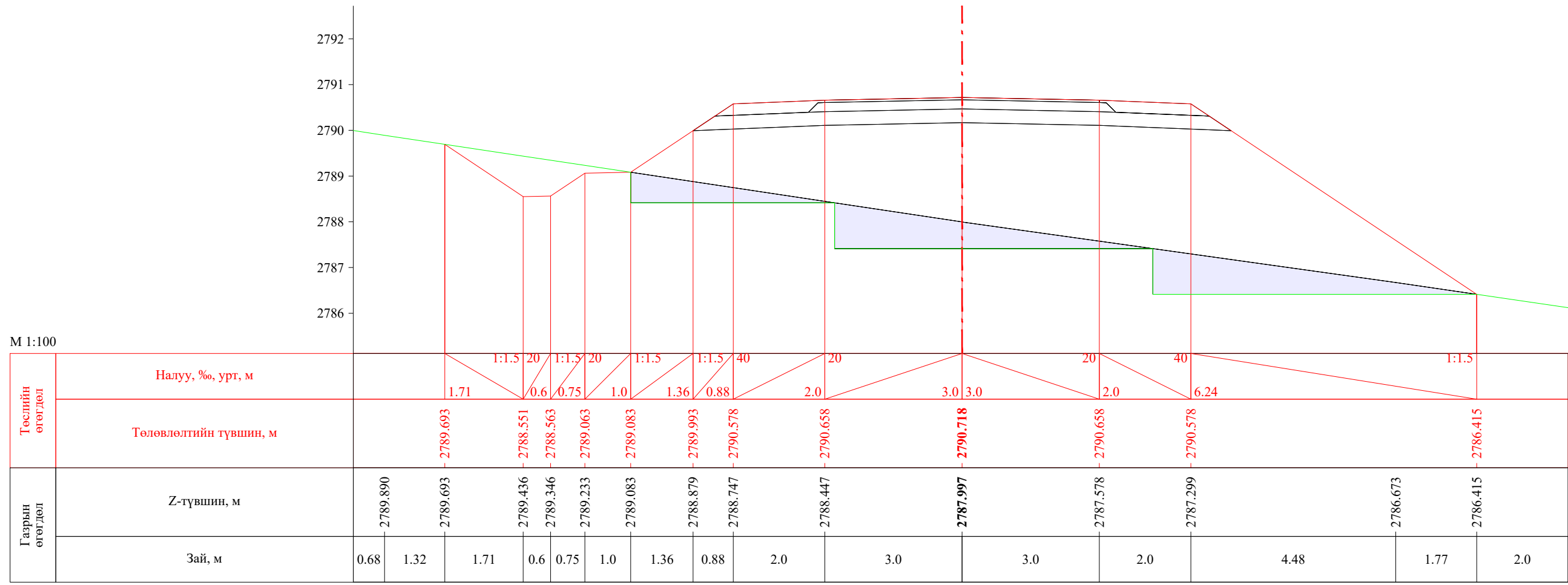

ПК 46+940.00

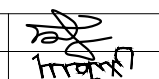
 УБ хот. СБД 8-р хороо, Залуучуудын Өргөн Чөлөө. 13-байр 6 тоот "ГЕО ЗУРАГЛАЛ" ХХК	Баруун босоо тэнхлэгийн авто замаас Ховд аймгийн Мөнххайрхан сум чиглэлийн 63.50км авто замын нарийвчилсан зураг төсөл			ХО		
	Захирал	Ж.Батнасан	 Хөндлөн огтлол	Масштаб: 1/100		
	Зур. Инженер	С.Анударь		Үе шат	Хуудас	Бүх хуудас
	Зур. Инженер	Б.Нэргүй	ЕГ шифр: - 22/06	А3	1524	2080
Шалгасан	Ж.Зориглон	ТГ шифр:	2022.10			

М 1:100

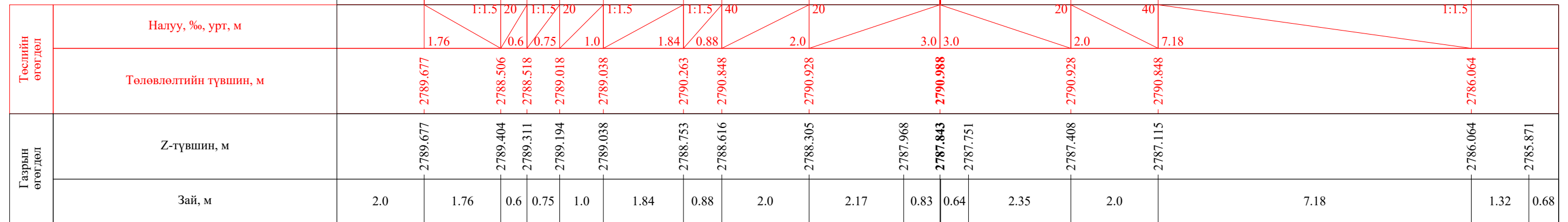

ПК 46+949.00

М 1:100

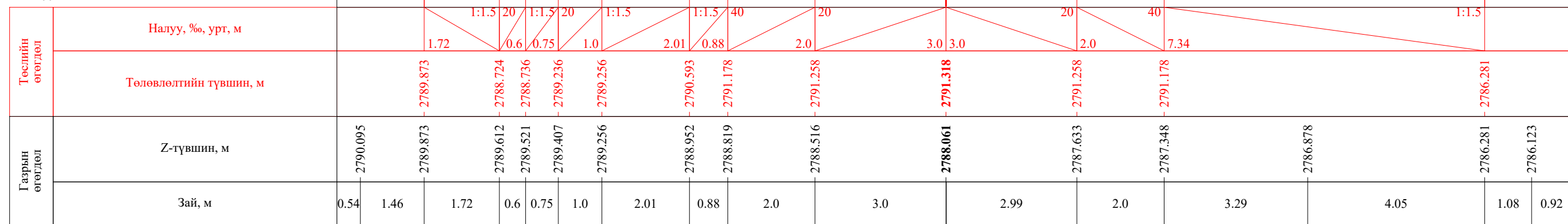

ПК 46+960.00

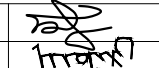
 УБ хот. СБД 8-р хороо, Залуучуудын Өргөн Чөлөө, 13-байр 6 тоот "ГЕО ЗУРАГЛАЛ" ХХК	Баруун босоо тэнхлэгийн авто замаас Ховд аймгийн Мөнххайрхан сум чиглэлийн 63.50км авто замын нарийвчилсан зураг төсөл			ХО		
	Захирал	Ж.Батнасан	 Хөндлөн огтлол	Масштаб: 1/100		
	Зур. Инженер	С.Анударь		Үе шаг	Хуудас	Бүх хуудас
	Зур. Инженер	Б.Нэргүй	ЕГ шифр: - 22/06	А3	1525	2080
Шалгасан	Ж.Зориглон	ТГ шифр:	2022.10			

Баруун босоо тэнхлэгийн авто замаас Ховд аймгийн Мөнххайрхан сум чиглэлийн 63.50км авто замын нарийвчилсан зураг төсөл

Л

М 1:100

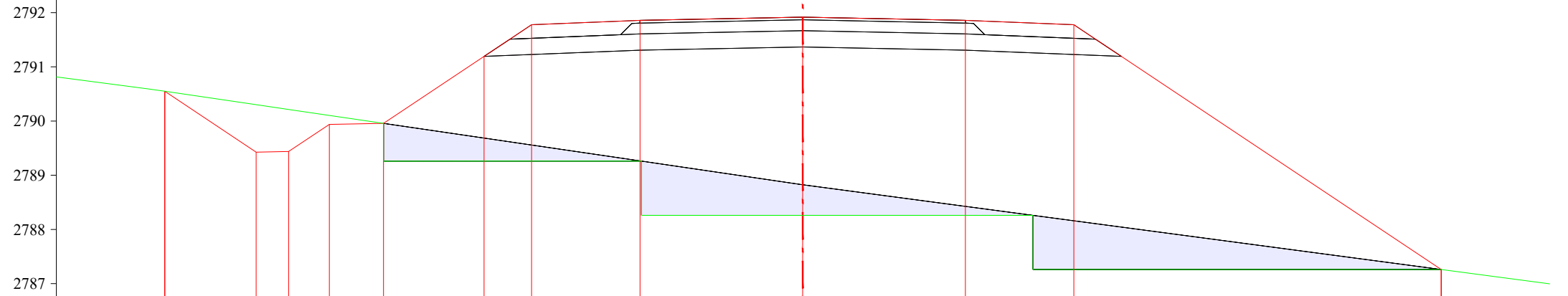

Төслийн өгөгдөл	Налуу, %, урт, м			1:1.5 20	1:1.5 20	1:1.5	1:1.5 40	20	20	3.0 3.0	20	40	1:1.5			
	Төлөвлөлтийн түвшин, м		2790.549	2789.425	2789.437	2789.937	2789.957	2791.193	2791.778	2791.858	2791.918	2791.858	2791.778	2787.260		
Газрын өгөгдөл	Z-түвшин, м	2790.593	2790.549	2790.302	2790.214	2790.104	2789.957	2789.686	2789.557	2789.264	2788.824	2788.426	2788.160	2787.260	2787.122	2787.040
	Зай, м	1.7	0.3	1.69	0.6	0.75	1.0	1.85	0.88	2.0	3.0	3.0	2.0	6.78	1.04	0.62

ПК 46+980.00

М 1:100

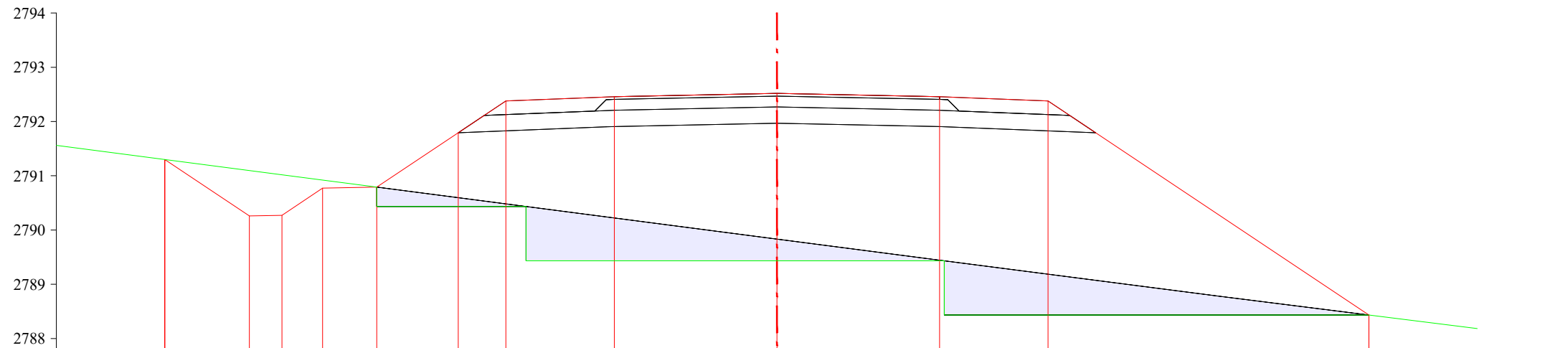

Төслийн өгөгдөл	Налуу, %, урт, м			1:1.5 20	1:1.5 20	1:1.5	1:1.5 40	20	20	3.0 3.0	20	40	1:1.5		
	Төлөвлөлтийн түвшин, м		2791.300	2790.259	2790.271	2790.771	2790.791	2791.793	2792.378	2792.458	2792.518	2792.458	2792.378	2788.433	
Газрын өгөгдөл	Z-түвшин, м	2791.555	2791.300	2791.097	2791.019	2790.921	2790.791	2790.596	2790.482	2790.222	2789.831	2789.444	2789.186	2788.776	2788.433
	Зай, м	1.96	1.56	0.6	0.75	1.0	1.5	0.88	2.0	2.98	3.0	2.0	3.18	2.73	2.0

ПК 47+000.00

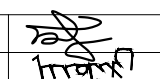
 УБ хот. СБД 8-р хороо, Залуучуудын Өргөн Чөлөө, 13-байр 6 тоот "ГЕО ЗУРАГЛАЛ" ХХК	Баруун босоо тэнхлэгийн авто замаас Ховд аймгийн Мөнххайрхан сум чиглэлийн 63.50км авто замын нарийвчилсан зураг төсөл			ХО		
	Захирал	Ж.Батнасан	 Хөндлөн огтлол	Масштаб: 1/100		
	Зур. Инженер	С.Анударь		Үе шат	Хуудас	Бүх хуудас
	Зур. Инженер	Б.Нэргүй	ЕГ шифр: - 22/06	А3	1526	2080
Шалгасан	Ж.Зориглон	ТГ шифр:	2022.10			

М 1:100

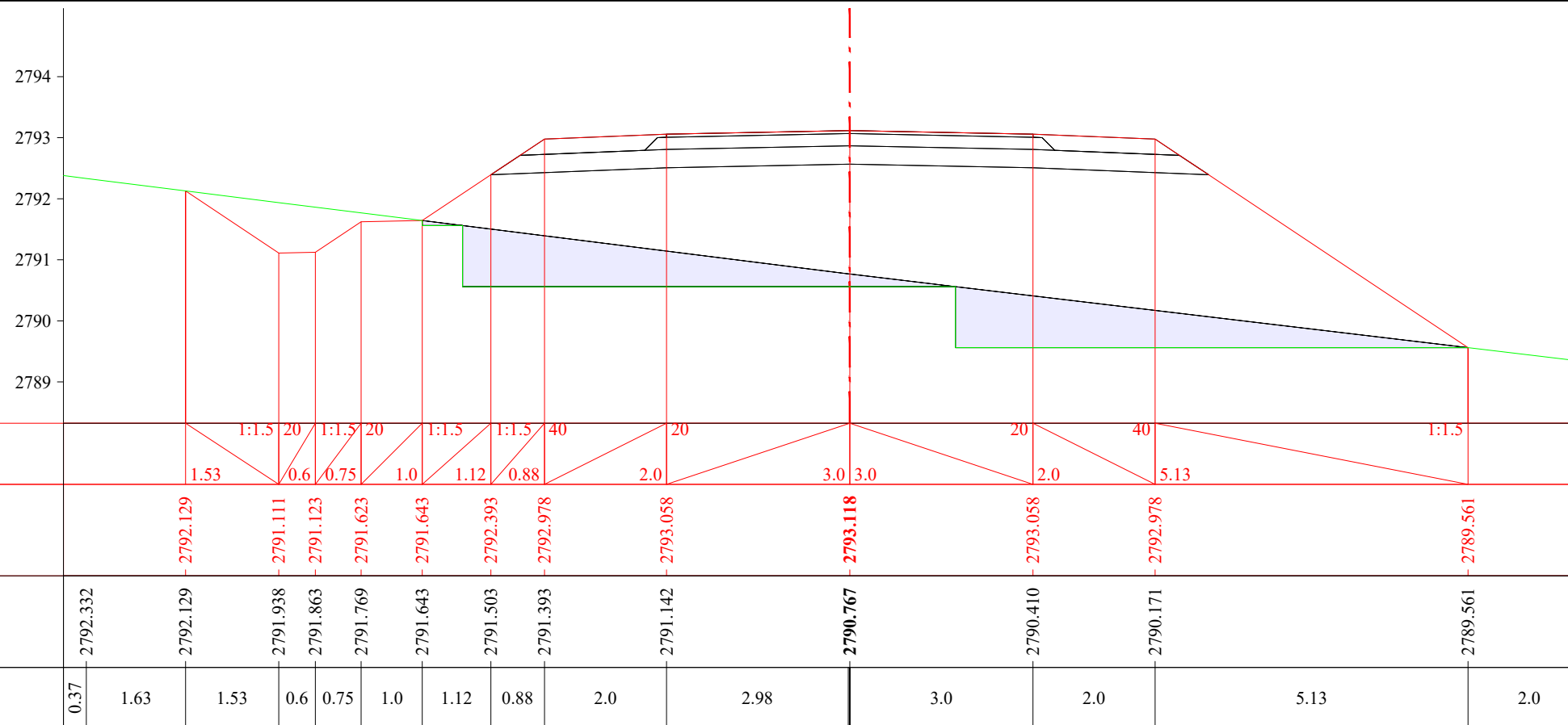

ПК 47+020.00

М 1:100

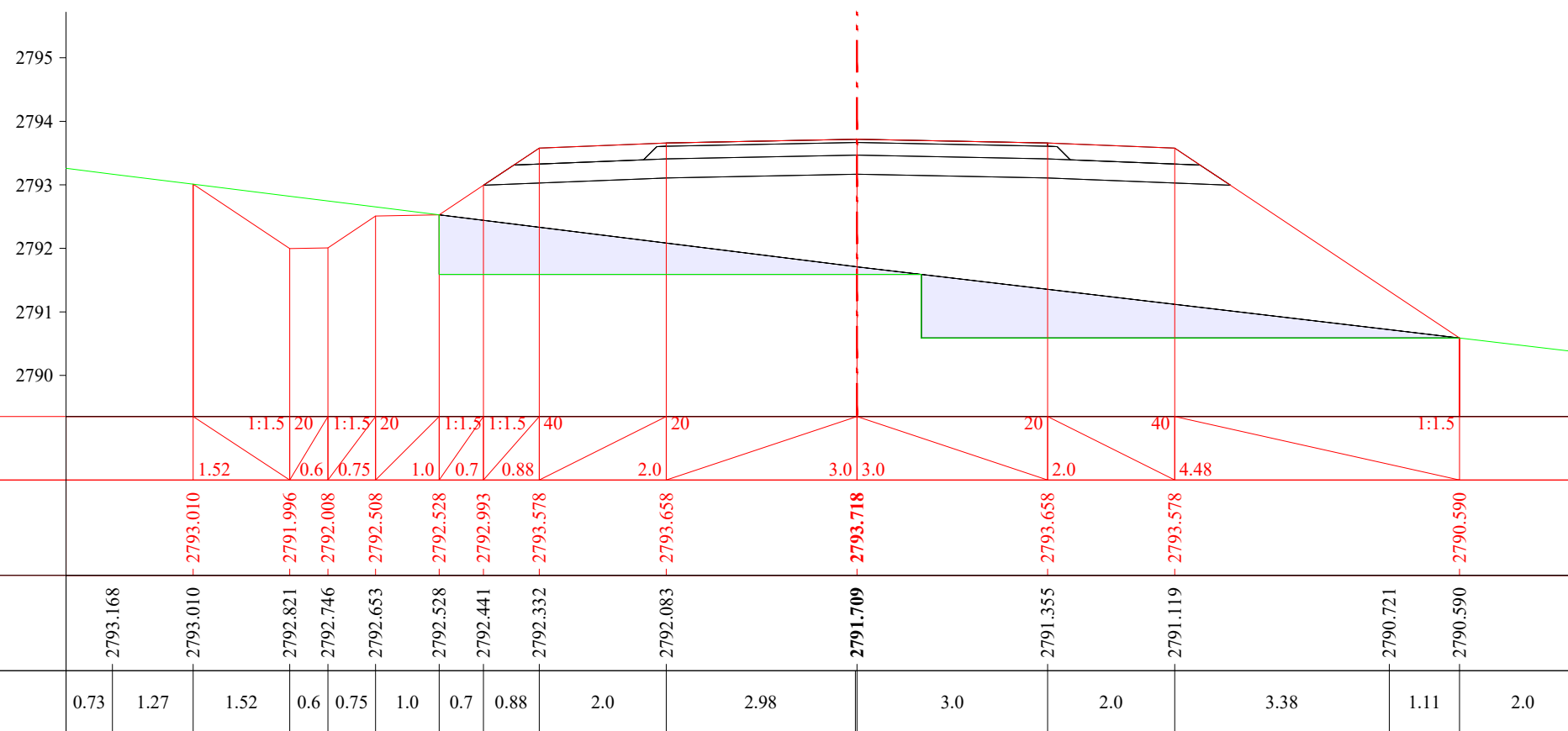

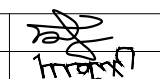

ПК 47+040.00

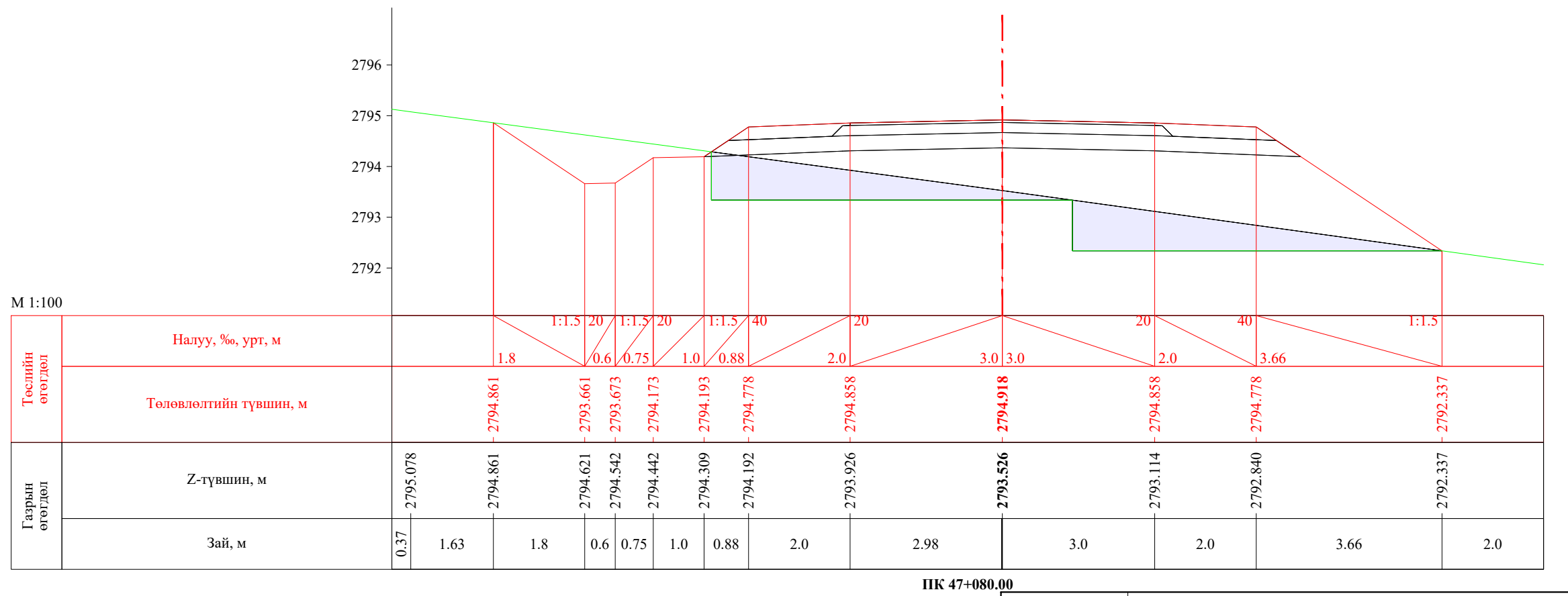
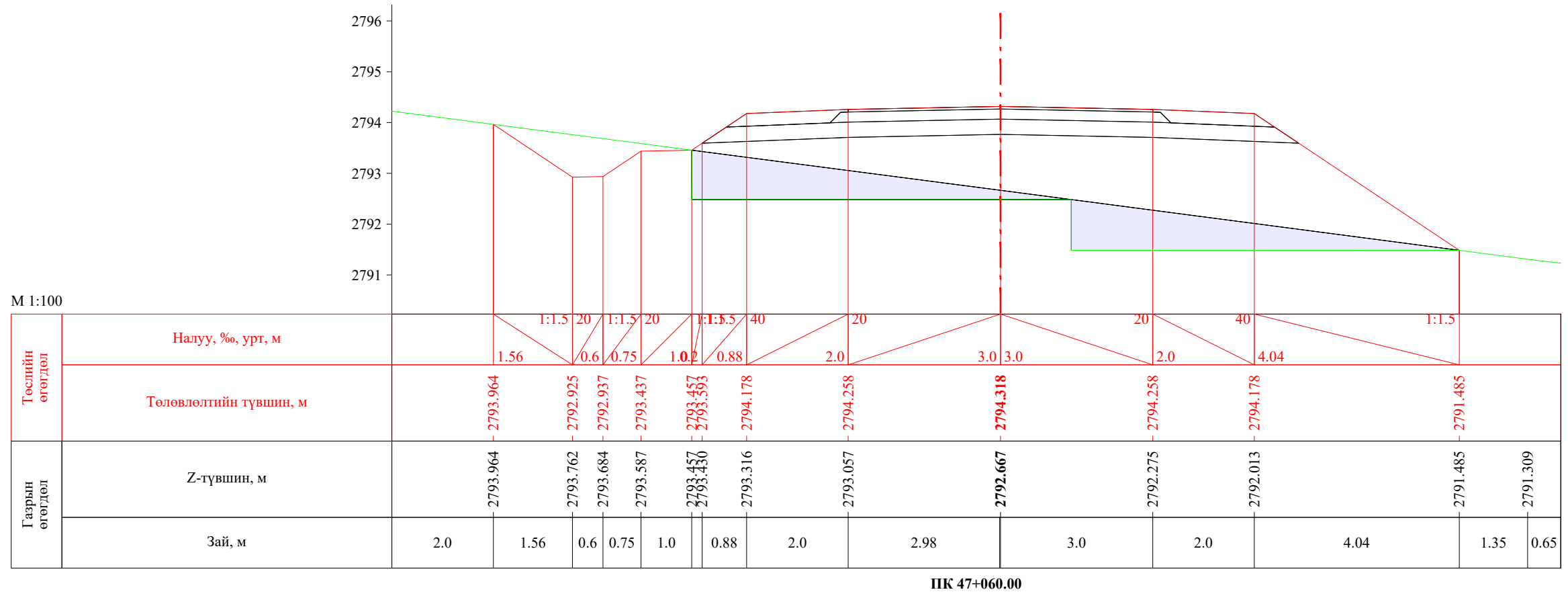
 УБ хот. СБД 8-р хороо, Залуучуудын Өргөн Чөлөө. 13-байр 6 тоот "ГЕО ЗУРАГЛАЛ" ХХК	Баруун босоо тэнхлэгийн авто замаас Ховд аймгийн Мөнххайрхан сум чиглэлийн 63.50км авто замын нарийвчилсан зураг төсөл			ХО		
	Захирал	Ж.Батнасан	 Хөндлөн огтлол	Масштаб: 1/100		
	Зур. Инженер	С.Анударь		Үе шат	Хуудас	Бүх хуудас
	Зур. Инженер	Б.Нэргүй	ЕГ шифр: - 22/06	А3	1527	2080
Шалгасан	Ж.Зориглон	ТГ шифр:	2022.10			

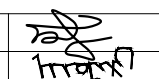
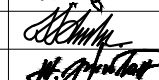

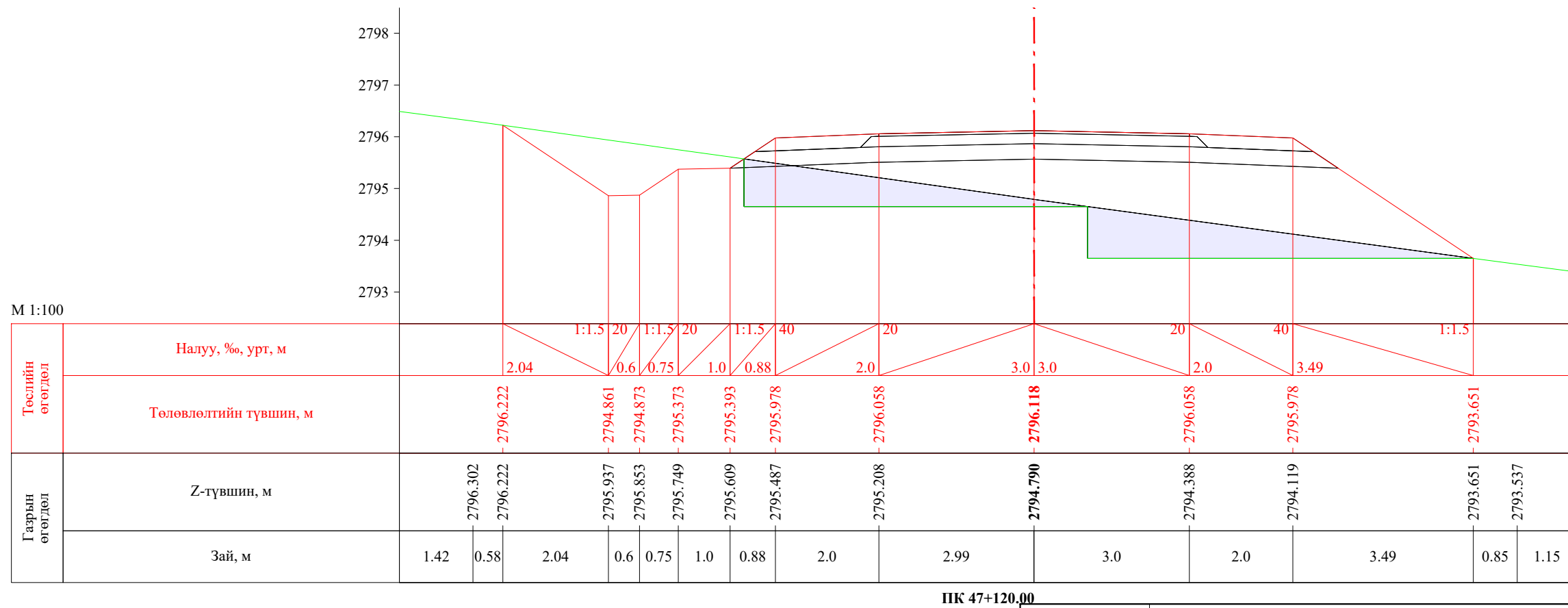
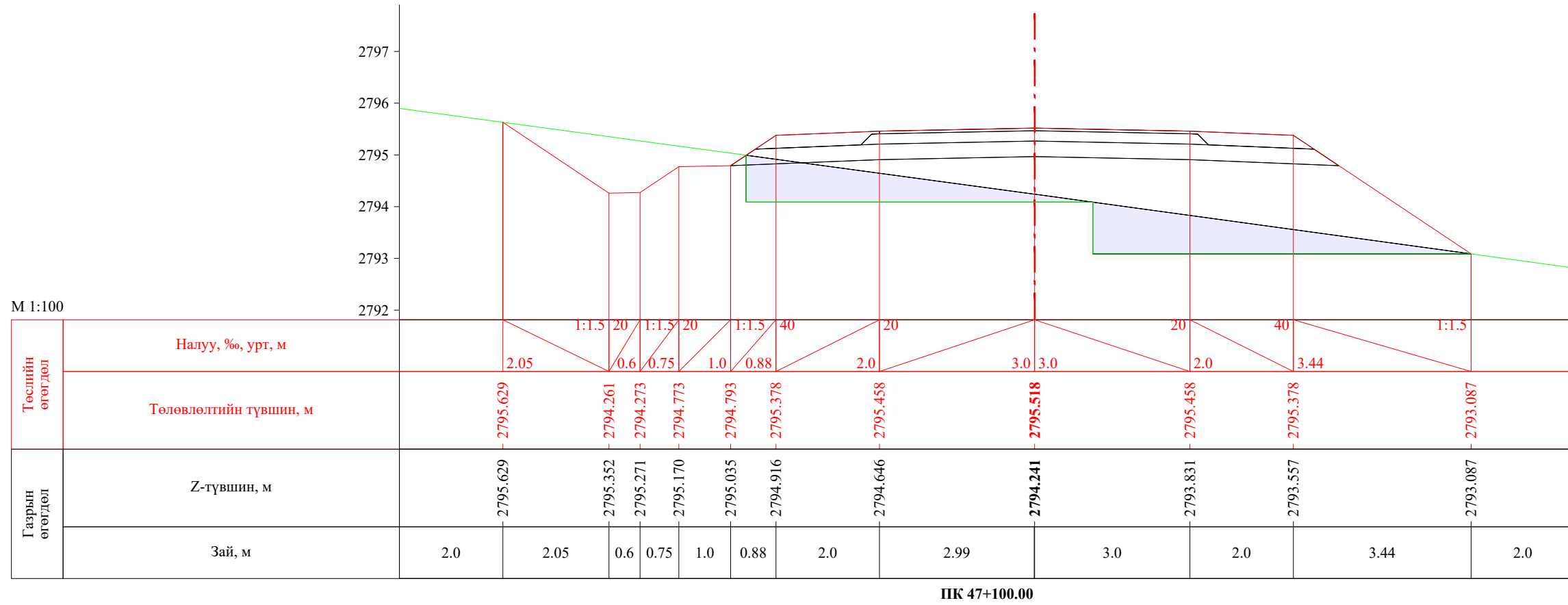
 УБ хот. СБД 8-р хороо, Залуучуудын Өргөн Чөлөө. 13-байр 6 тоот "ГЕО ЗУРАГЛАЛ" ХХК	Баруун босоо тэнхлэгийн авто замаас Ховд аймгийн Мөнххайрхан сум чиглэлийн 63.50км авто замын нарийвчилсан зураг төсөл			ХО		
	Захирал	Ж.Батнасан		Хөндлөн огтлол		
	Зур. Инженер	С.Анударь				
	Зур. Инженер	Б.Нэргүй		ЕГ шифр: - 22/06		
Шалгасан	Ж.Зориглон	ТГ шифр:				
			Масштаб: 1/100			
			Үе шат	Хуудас	Бүх хуудас	
			А3	1528	2080	
			2022.10			

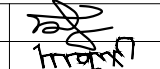

 УБ хот. СБД 8-р хороо, Залуучуудын Өргөн Чөлөө. 13-байр 6 тоот "ГЕО ЗУРАГЛАЛ" ХХК	Баруун босоо тэнхлэгийн авто замаас Ховд аймгийн Мөнххайрхан сум чиглэлийн 63.50км авто замын нарийвчилсан зураг төсөл			ХО		
	Захирал	Ж.Батнасан	 Хөндлөн огтлол	Масштаб: 1/100		
	Зур. Инженер	С.Анударь		Үе шат	Хуудас	Бүх хуудас
	Зур. Инженер	Б.Нэргүй	ЕГ шифр: - 22/06	А3	1529	2080
Шалгасан	Ж.Зориглон	ТГ шифр:	2022.10			

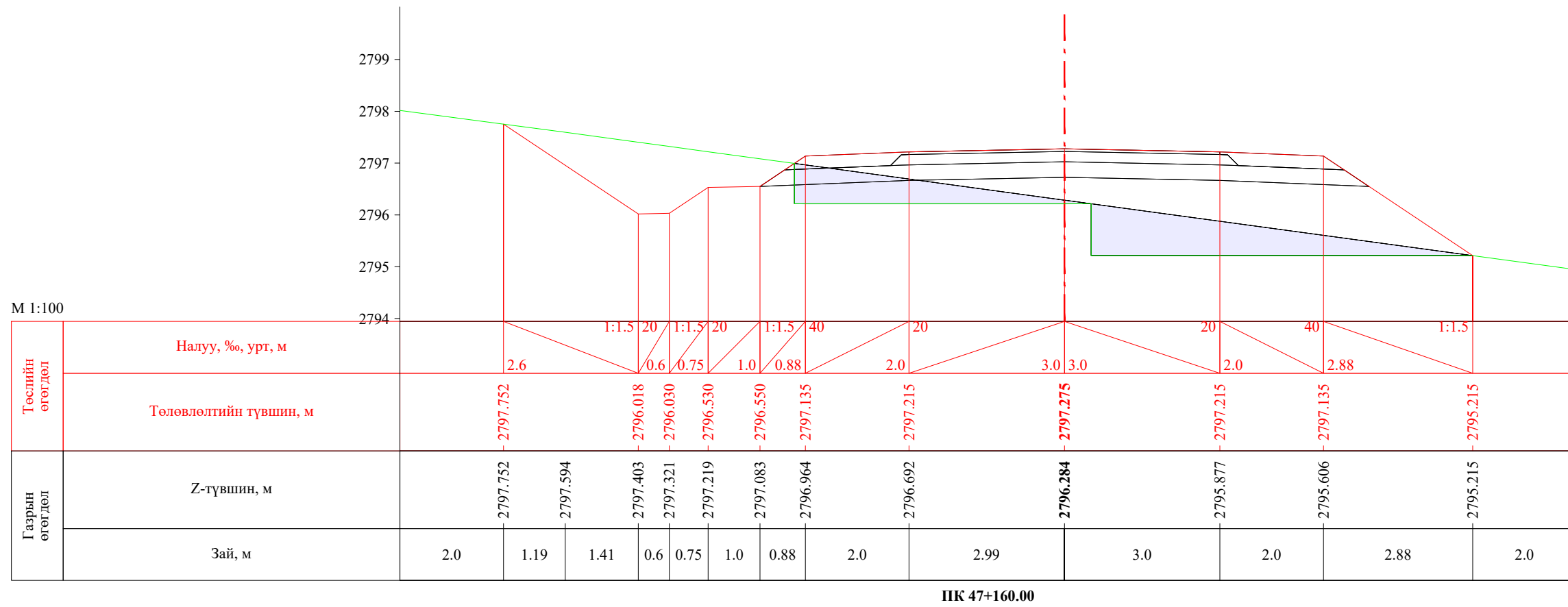
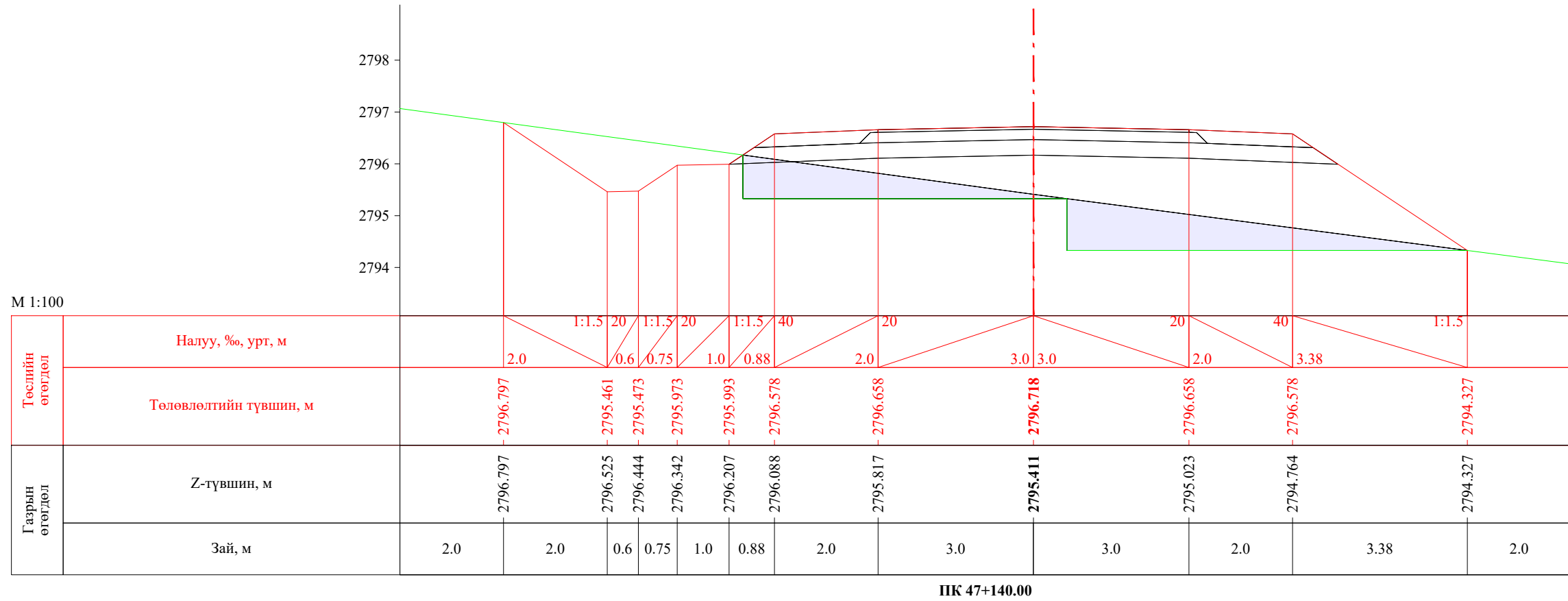

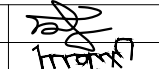
 УБ хот. СБД 8-р хороо, Залуучуудын Өргөн Чөлөө. 13-байр 6 тоот "ГЕО ЗУРАГЛАЛ" ХХК	Баруун босоо тэнхлэгийн авто замаас Ховд аймгийн Мөнххайрхан сум чиглэлийн 63.50км авто замын нарийвчилсан зураг төсөл			ХО		
	Захирал	Ж.Батнасан	 Хөндлөн огтлол	Масштаб: 1/100		
	Зур. Инженер	С.Анударь		Үе шат	Хуудас	Бүх хуудас
	Зур. Инженер	Б.Нэргүй	ЕГ шифр: - 22/06	А3	1530	2080
Шалгасан	Ж.Зориглон	ТГ шифр:	2022.10			