

Усан хангамжийн шугамын дагуугийн зүсэлт М81:100
Мх1:500

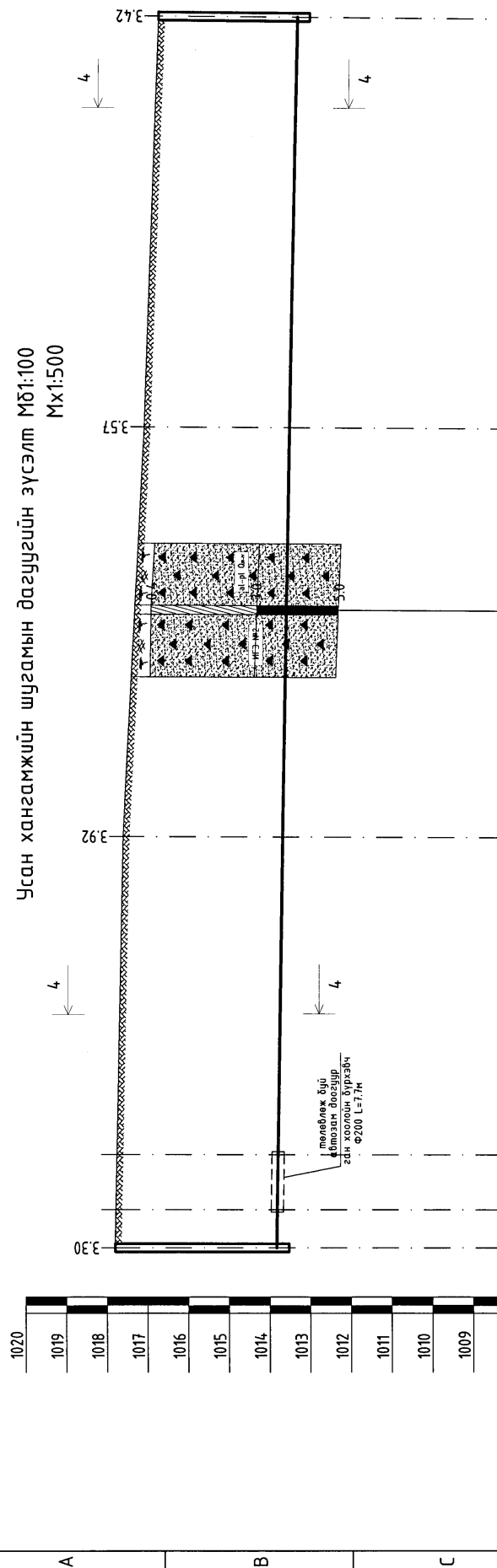

Хоолойн ёроолын тэмдэгт	1013.83	1013.68	1013.53	1013.38
Газрын хөрсний тэмдэгт	1017.80	1017.60	1017.10	1016.80
Газрын хөрсний төслийн тэмдэгт				
Хоолойн материал, диаметр Тусгаарлагчийн маяг	Хувцанцар хоолой PE100 SDR11 PN16 Φ110x10.0мм			
Буурь	Байгалийн хөрс, элсэн дэбсээр зурдан 10см-с багагүй.			
Црм /м/	150.0			0.003
Хүдгийн хоорондын зай	50.0	50.0	50.0	50.0
Хүдгийн бүсгээр Дэлгэмэл байгуулалт				

ЦХ-13
ПК0+00.0

ЦХ-15
ПК1+50.0

БҮЛГАН АЙМАГ, ДАШИНЧИЛЭН СҮМ.
Гадна дулаан, усан хангамж, ариутгах татварын шугам сүлжээ, дагалдах барилга байгууламж

Усан хангамжийн шугамын дагуугийн зүсэлт

Инженер: Г.Цолмон
Гүйцэтгэсэн: Ж.Энхмаа
Шалгарсан: Г.Цолмон

Уг шил: Ажлын зэрэг
Огноо: М81:100
Мх1:500
2019-06
Хүндэтгэсэн: Т.Шаруу
Хүндэтгэсэн: УХАТ-40
117

МОН
КОСОНС
Усан хангамжийн шугамын дагуугийн зүсэлт
Төрийн захиргааны албан хаагчдын ажиллагааны үйлчилгээний байр
Улаанбаатар, Т.Шаруу
Борлогын зэрэг мөхөл

Тайлбар
Шугамын байгуулалтыг УХАТ-16, 18-д үзнэ.

Усан хангамжийн шугамын дагуугийн зүсэлт Мб1:100
Мх1:500

- 1020
- 1019
- 1018
- 1017
- 1016
- 1015
- 1014
- 1013
- 1012
- 1011
- 1010
- 1009

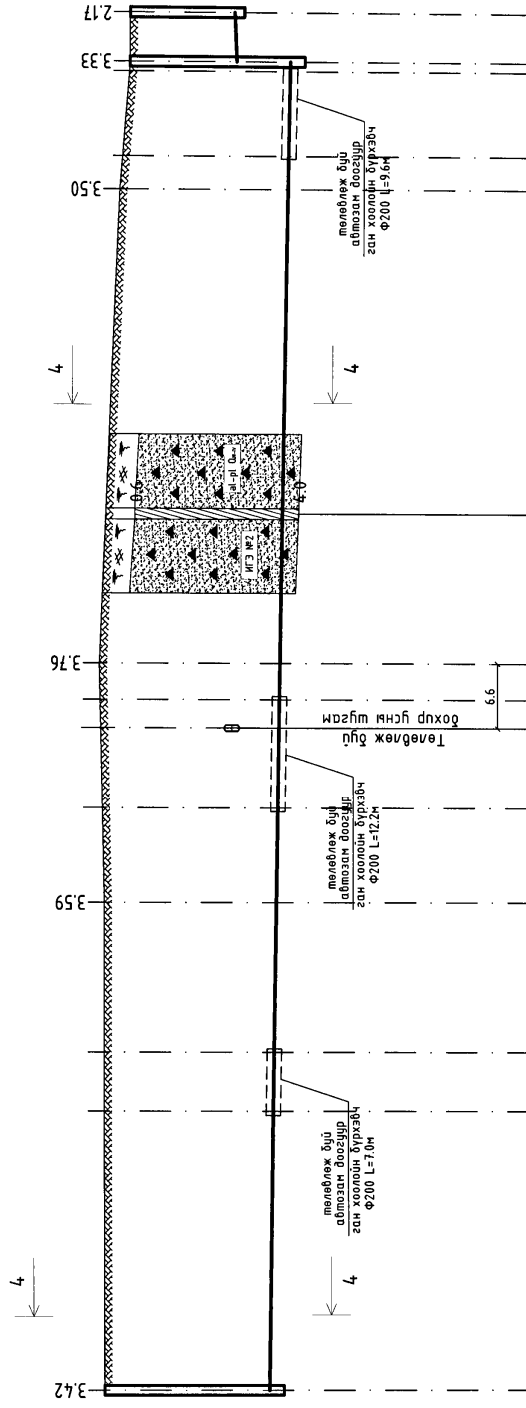

Хоолойн ёроолын тэмдэгт	1013.38	1013.21	1016.90	1016.90	1016.30	1016.30	1012.97	1014.23	1014.33
Газрын хөрсний тэмдэгт	1016.80	1016.80	1016.90	1016.90	1016.30	1016.30	1016.50	1016.30	1016.30
Газрын хөрсний төслийн тэмдэгт									
Хоолойн материал, диаметр Тусгаарлагчийн маяг	Хуванцар хоолой PE100 SDR11 PN16 Φ10x10.0мм								
Бүүр	Багагшийн хөрс, элсэн дэвсгэр зурсан 10см-с багагүй.								
Чрт / м /	136.4	50.0	24.7	48.7	13.0	3.6	0.003	3.6	3.6
Хүдгийн дугаар	11-15	6-10	10-10	7-11	11-11	11-11	11-11	11-11	11-11
Дэлгэмэл байгуулалт	PK1+50.0	PK2+00.0	PK2+24.7	PK2+73.4	PK2+73.4	PK2+73.4	PK2+73.4	PK2+73.4	PK2+73.4

Өнөө хэрэг.

Тусгаарлагчийн хөрс-ИЭМЭГ. Цайвар шорсал өнгөтэй, орчин үеийн дөрвөлжин настай, элбийн сарлагтай, бага чийглэг тусгаарлагчийн хөрс.

Хөдөө газар эзэм үл хэрэг-ИЭМЭГ. Бор шоргал өнгөтэй, орчин үеийн дөрвөлжин настай, олово-профилын сарлагтай, бага чийглэгтэй усар ханасан, хайррахаг элсэн үл хөрс.

МОН КОМКО

Улаанбаатар хот, Засаг захиргааны нэгдсэн газар, "Хөдөө газар" ХХК

Борлогч: Эрдэнэ мөнх

Тайлбар

Шугамын байгуулалтыг УХАТ-18-д үзнэ.

Гадна дулаан, усан хангамж, орчуулах татуурын шугам сүлжээ, дасгалдах барилда байгуулалт

БҮЛЭГ АЙМАГ, ДАШИНЧИЙН СЭН.

ЭЗ-11 ЦХ-16/ГГ/ ДХ-13
PK2+73.4 PK2+86.4 PK2+95.09

Инженер	Г.Цолмон	Наснашд	МБ-100	Г.е шат
Гүйцэтгэсэн	Ж.Эхнэда	МК-16/2019	МБ-100	Аймаг зэрэг
Шалгасан	Г.Цолмон	ТГ Шифр	МБ-100	Огноо:
		Зургийн дугаар:	МБ-100	2019-06
		УХАТ-41	МБ-100	Хуудас
			МБ-100	117

Усан хангамжийн шугамын дагууцийн зүсэлт Мб1:100
Мх1:500

- 1020
- 1019
- 1018
- 1017
- 1016
- 1015
- 1014
- 1013
- 1012
- 1011
- 1010
- 1009

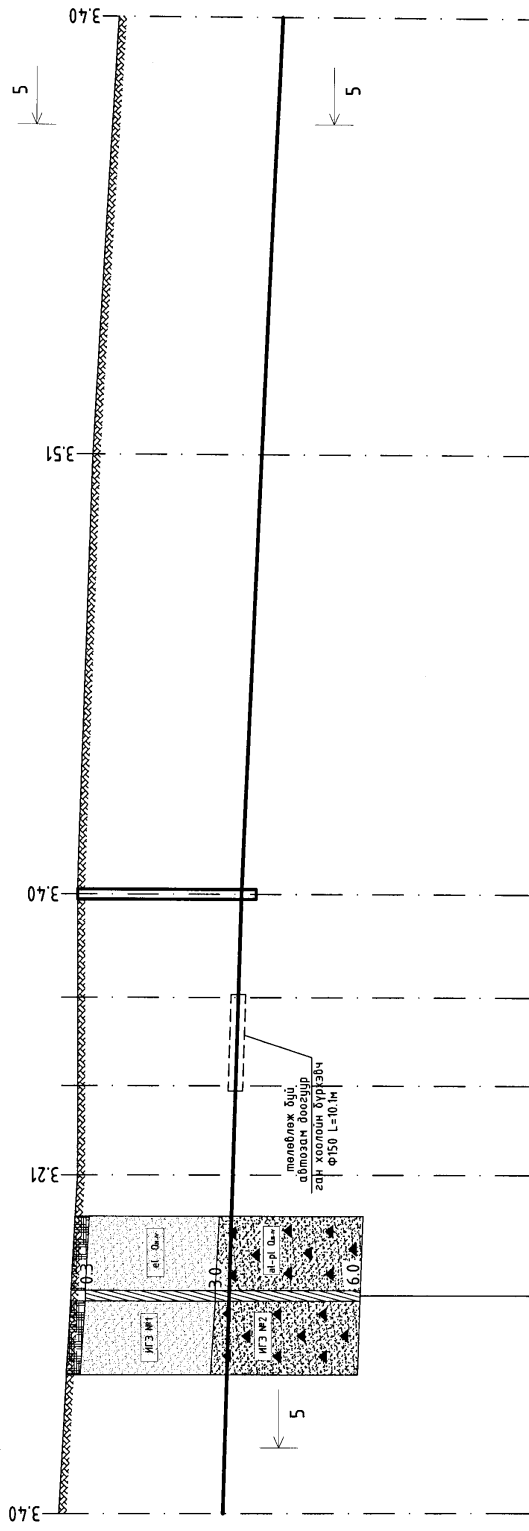

Хоолойн ёроолын тэмдэгт	1014.40	1014.19	1014.00	1013.59	1013.20
Газрын хөрсний тэмдэгт	1017.80	1017.40	1017.40	1017.10	1016.60
Газрын хөрсний төслийн тэмдэгт					
Хоолойн материал, диаметр Тусгаарлагчийн маяг	Хуванцар хоолой PE100 SDR11 PN16 φ90x8.2mm				
Буцурь	Багсаллын хөрс, элсэн дэвсгэр зузаан 10см-с багагүй.				
Црт /м/	63.7	0.006	90.0	0.009	
Хүдгийн хоорондын эзл	34.7	29.0	45.0	45.0	
Хүдгийн дугаар		99°			
Дэлгэмэл байгуулалт	ПК1+54.0 3Ө-12 ПК2+17.7 ПК2+62.7 ПК3+07.7 ЦХ-19				

Тайлбар
Шугамын байгуулалтыг УХАТ-20-д үзнэ.

Асгалал хөрс.
Тусгаарлагч элсэн хөрс-ИЭМГ, Цайвар шаргал өнгөтэй, орчин үеийн дөрвөлжин настай, элбийн гэрлэлтэй, бага чийглэг массороо элсэн үл хөрс.
Хавдсрагагч элсэн үл хөрс-ИЭМГ, Бор шаргал өнгөтэй, орчин үеэ бэрхлээгийн настай, алаби-профилийн гэрлэлтэй, бага чийглэгтэй цгаар хандсан, хавдсрагагч элсэн үл хөрс.

БҮЛГЭН АЙМАГ, ДАШИНЧИЛЭН СҮН.
Гадна дулаан, усан хангамж, арцмаах татнуурын шугам сүлжээ, дасгалдах барилда байгуулалт

Инженер	Г.Цолмон	ЕГ Шяар	Наслаагч	Уе шат	Ажил хязгаар
Гүйцэтгэсэн	Ж.Эхнэрд	ИМК-16/2019	ӨНБ-100	Огноо	2019.06
Шалгарсан	Г.Цолмон	Т.Г.Шяар	Эргэцийн дугаар	Хувиас	УХАТ-43

Борилгоны Эргэлт мөхөн
"Тусгаарлагч" ХХК

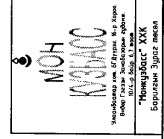
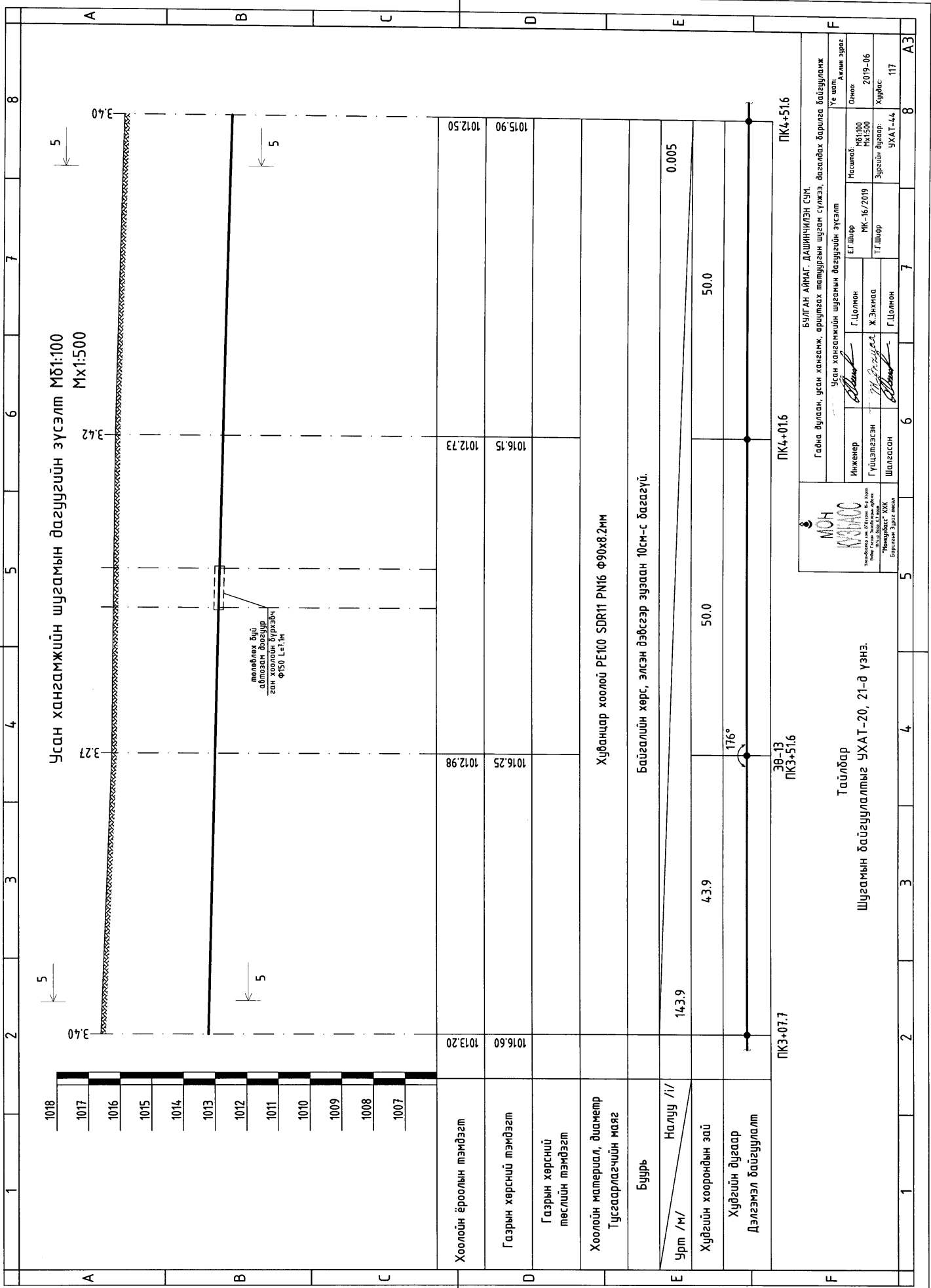

БУЛГАН АЙМАГ, ДАШИНЧИЛЭН СУМ
Гадна дугаар, усан хангамж, арчигдах татварын шугам сүлжээ, дасалдах барилда байгууламж
Усан хангамжийн шугамын дагуугийн зүсэлт

Минивер	Г.Цолмон	Е.Г.Шар	Масштаб	Үе шил
Гүйцэтгэсэн	Ж.Энхнао	МХ-16/2019	М8:100	Агийн зураг
Шалгасан	Г.Цолмон	ТГ.Шар	Мх1500	Огноо
			Зургийн дугаар	2019-06
			Хүдбэс	117
			УХАТ-44	

Тайлбар
Шугамын байгуулалтыг УХАТ-20, 21-д үзнэ.

Усан хангамжийн шугамын байгууллын зүсэлт М8:1:100
Мх1:500

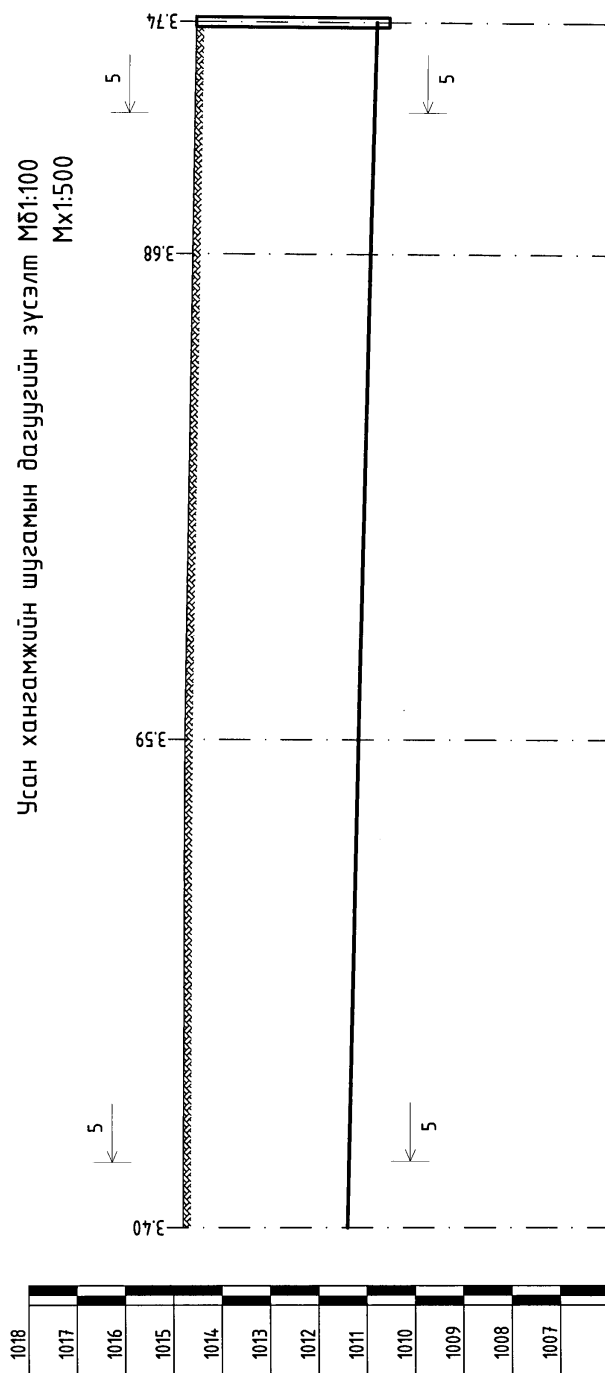

1018	1017	1016	1015	1014	1013	1012	1011	1010	1009	1008	1007
Хоолойн ёроолын тэмдэгт	1011.40	1011.16	1011.75	1014.60	1010.92	1010.81					
Газрын хөрсний тэмдэгт											
Газрын хөрсний төслийн тэмдэгт											
Хоолойн материал, диаметр Тусгаарлагчийн маяг	Худванцар хоолой PE100 SDR11 PN16 Ф90x8.2мм										
Буурь	Байгалийн хөрс, элсэн дэбсгэр зүвдэн 10см-с багагүй.										
Урт /м/	123.8										
Хүдгийн хоорондын зай	50.0	50.0	50.0	23.8							
Хүдгийн бугаар Дэлгэмэл байгуулалт	ПК6+016 — ПК6+516 — ПК7+016 — ПК7+25.4 — ЦХ-21 Бүрэлдэхүүн хэсгүүдийн зураг										

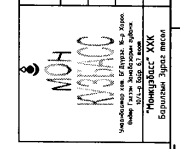

БУЛАН АЙМАГ, ДАШИНЧИЛЭН СҮМ Гадна дулаан, усан хангамж, орцгоох татварын шугам сүлжээ, газардах барилда байгуулалт Усан хангамжийн шугамын байгууллын зүсэлт		Үе шил Ажлын зэрэг
Инженер	Г.Цолмон	Масштаб
Гүйцэтгэсэн	Ж.Энхнао	М8:1:100 Мх1:500
Шалгасан	Г.Цолмон	2019-06
		Хүдбэс: Ургийн бугаар: УХАТ-46
		117

Тайлбар
Шугамын байгуулалтыг УХАТ-22-д үзнэ.

Усан хангамжийн шугамын хөндлөн огтлол

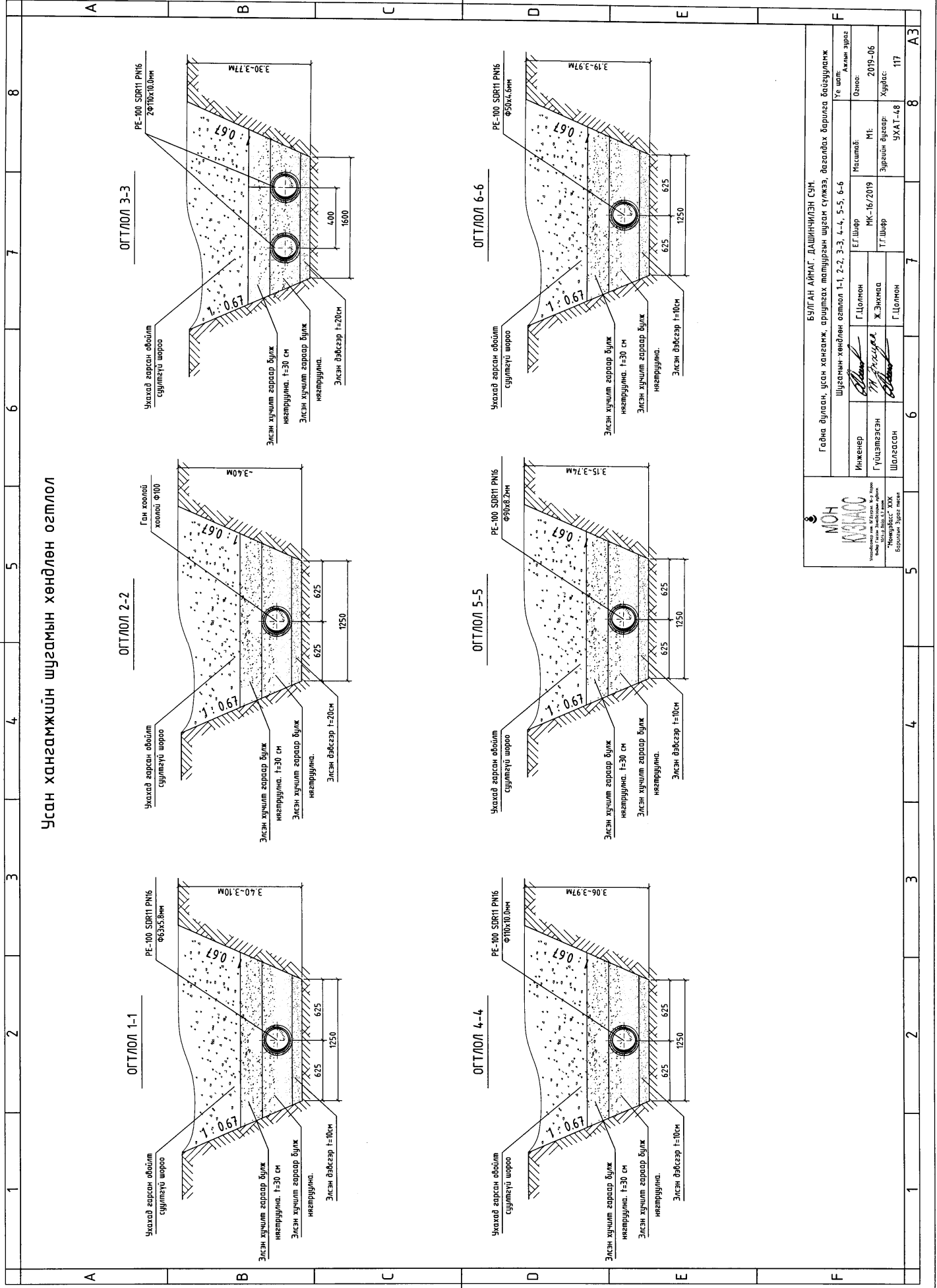

МОН УС
 Улаанбаатар хот, Засаг захиргааны дэд захирлын газар
 "МОН УС" ХХК
 Борлуулалтын Засаг төлөө

БУЛАН АЙМАГ, ДАШИНЧИЛЭН СҮМ.
 Гадна дулаан, усан хангамж, ариутгах татварын шугам сүлжээ, баялаг барилга байгууламж
 Шугамын хөндлөн огтлол 1-1, 2-2, 3-3, 4-4, 5-5, 6-6
 Үе шэл: Ажлын зэрэг
 Огноо: 2019-06
 Мэ: МТ
 Хуудас: 117

Инженер	Г.Цолмон	Масштаб:	МК-16/2019
Гүйцэтгэгч	Ж.Энхмаа	Эргэлт буцаар:	УХАТ-48
Шалбарсан	Г.Цолмон	Хуудас:	117

Хоолойн угсралтын тойм /Масштабгүй/

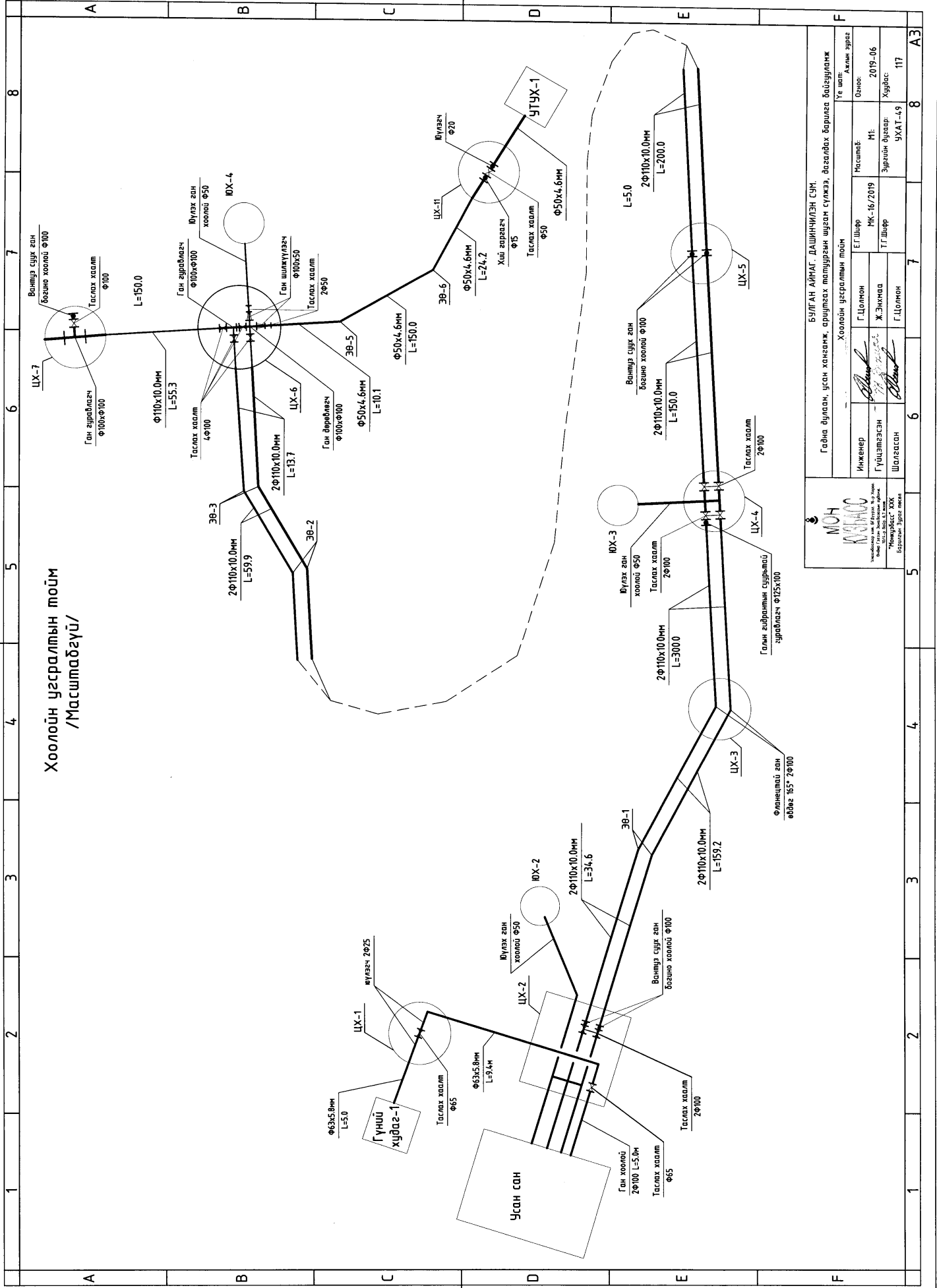

Хоолойн усралтын тойм /Масштабгүй/

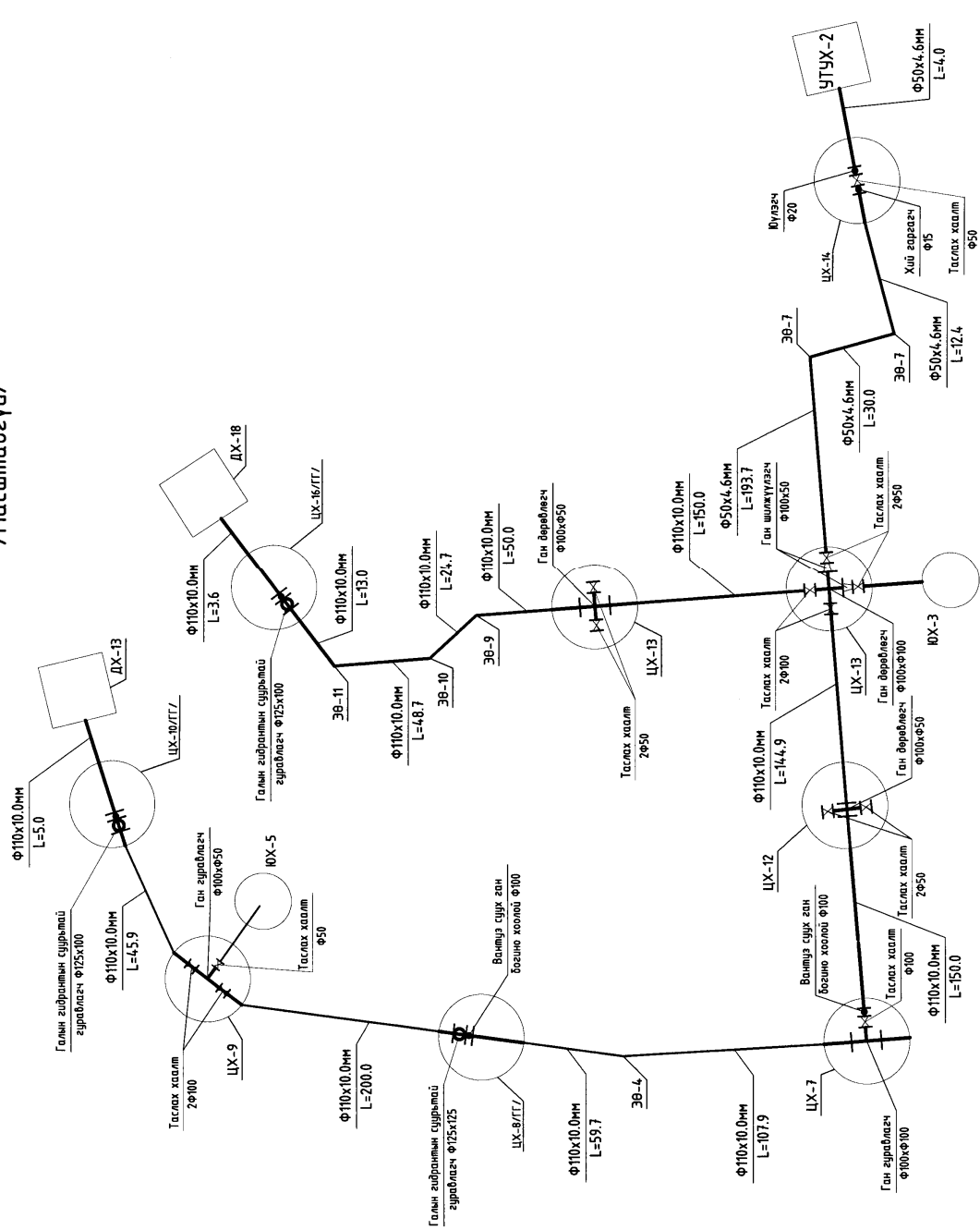

		БУЛГАН АЙМАГ, ДАШИНЧЛЭН СҮМ. Гадна дулаан, усан хангамж, оршмогх матуурзүйн шугам сүлжээ, агаардах барилга баруулагдаж		Хоолойн усралтын тойм	
Инженер	Г.Цолмон	Е.Г.Шар	Наснааб:	Уг шил	Ажлын зэрэг
Гүйцэтгэсэн	Ж.Эмхэнэ	МК-16/2019	МЭ	Огноо:	2019-06
Шалгасан	Г.Цолмон	Т.Г.Шар	Зургийн дугаар:	Хурдас:	117
			УХАТ-50		

1 2 3 4 5 6 7 8

A B C D E F

1 2 3 4 5 6 7 8

A B C D E F

Хоолойн угсраллын төмөр
/Масштабгүй/

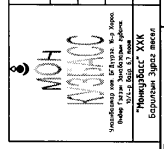
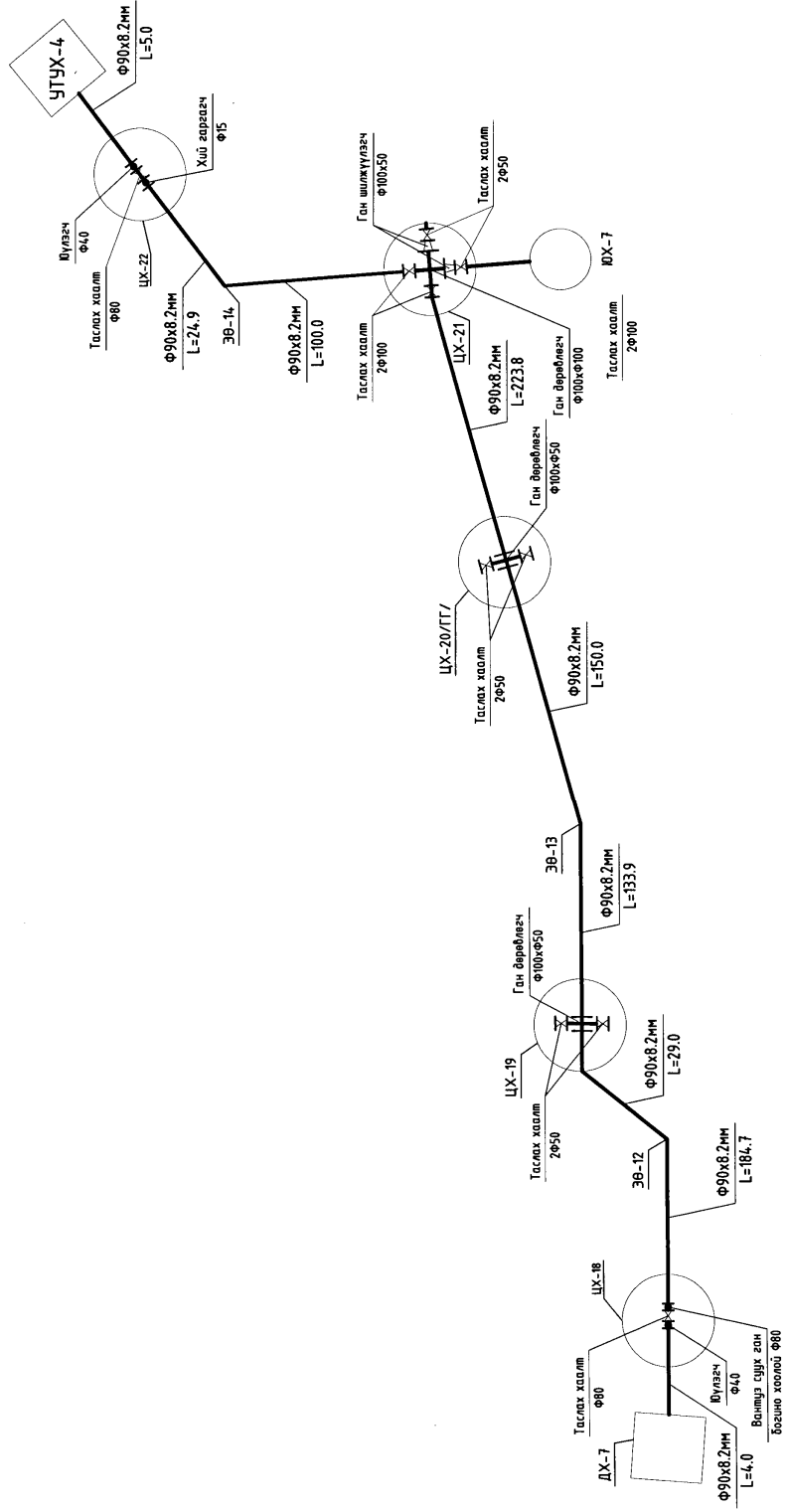

БҮЛГЭН АЙМАГ, ДАШИНЧИЛЭН СУМ, ДАГАЛДХ БАРИЛГА БАЙГУУЛАЖ

Гадна дулаан, усан хангамж, ариутгах талуураан шүрэн сүлжээ, дагалдах барилга байгууламж		Хоолойн угсралтын төмөр	
Мужаар	Г.Цолмон	ЕГ Шурф	МКС-16/2019
Гүйцэтгэгч	Ж.Энхмэд	ТГ Шурф	
Шалбарсан	Г.Цолмон	Эргэлт буцаар:	УХАТ-51
"МОНГОЛ" ХХК Барууны Зүгт муж		Мэ:	2019-06
		Хугацаа:	117

1 2 3 4 5 6 7 8

A B C D E F A3

1 2 3 4 5 6 7 8

Цэвэр усны худаг ЦХ-9 М1:50
Огтлол 9-9

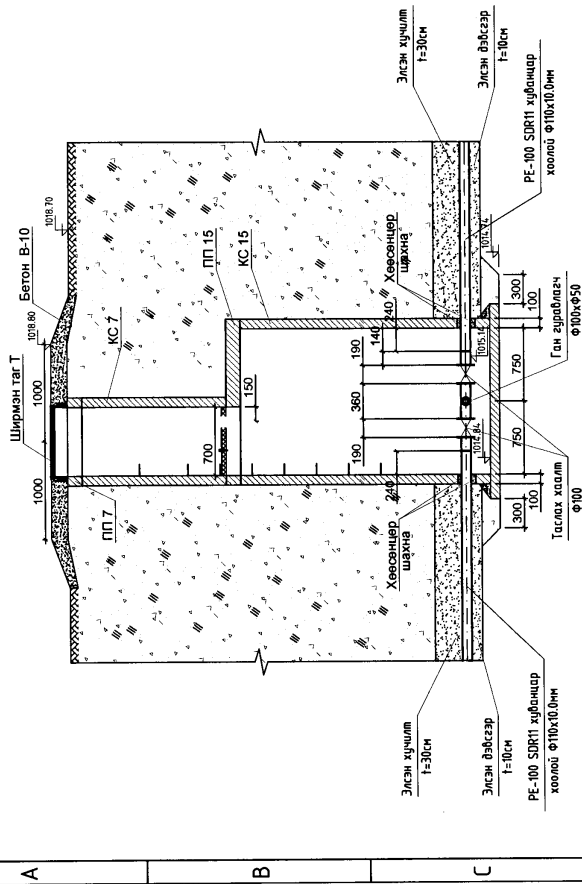

Цэвэр усны худаг ЦХ-9
Байгуулалт

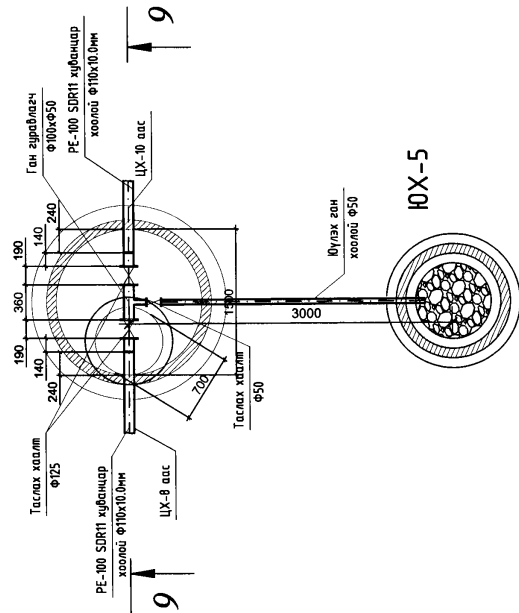

Цэвэр усны худаг ЦХ-11 М1:50
Огтлол 11-11

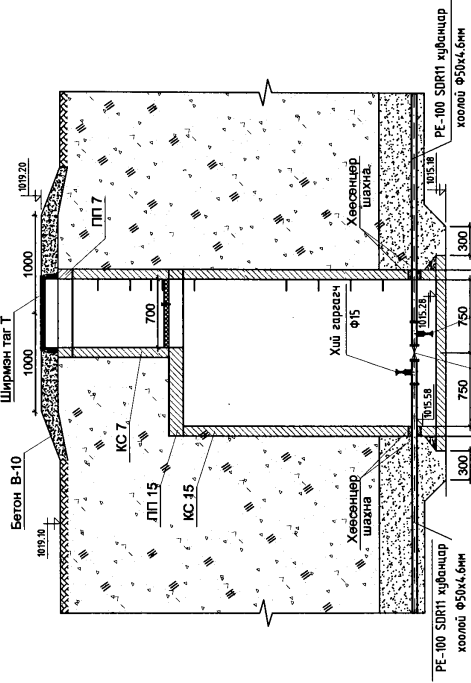

Цэвэр усны худаг ЦХ-11
Байгуулалт

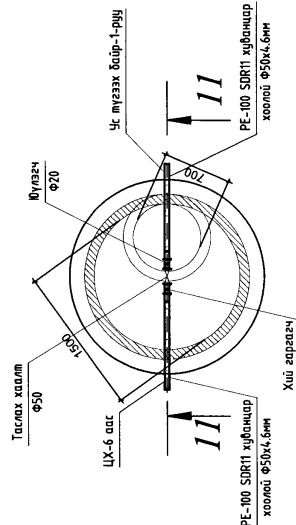

БУЛГАН АЙМАГ, ДАШИНГЭН СУМ.

Гадна дулаан, усан хангамж, орцутгах татварын шугам сүлжээ, бусадлах барилга байгууламж

Цэвэр усны худаг ЦХ-9, ЦХ-11 Байгуулалт, Олонтай 9-9, 11-11

Инженер *А.Аман* Г.Цолмон Т.Г.Шар

Гүйцэтгэсэн Г.Цолмон Ж.Энхмод Т.Г.Шар

Шалбарсан Шалбарсан Г.Цолмон

Урьдчилсан зураг УХА Т-57

Хувьдас 117

Уг шал. Ажлын зураг

Огноо: 2019-06

Хувьдас: 117

8

А3

Цэвэр усны худаг ЦХ-10/ГГ/ М1:50
Огтлол 10-10

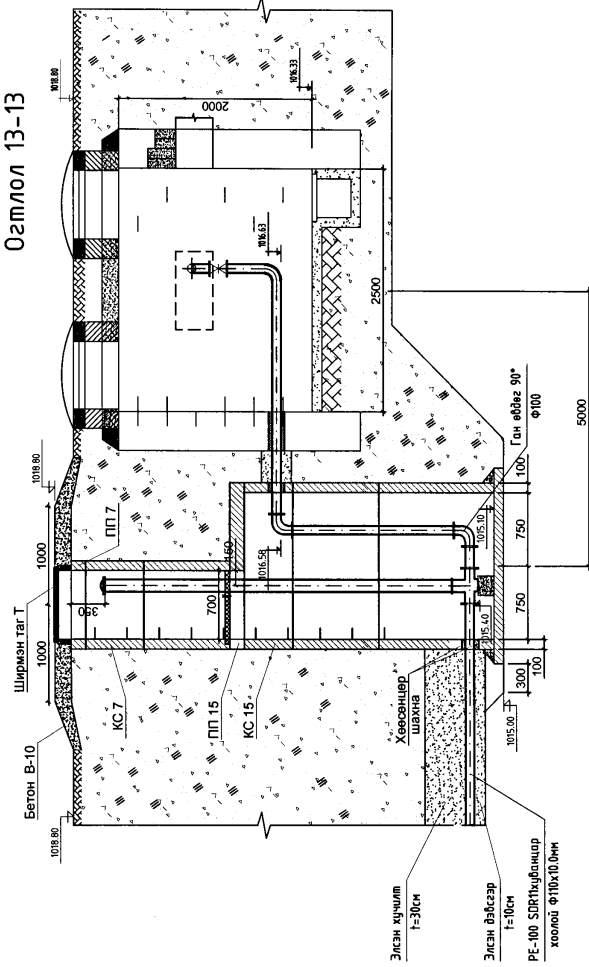

Цэвэр усны худаг ЦХ-10/ГГ/
Байгуулалт

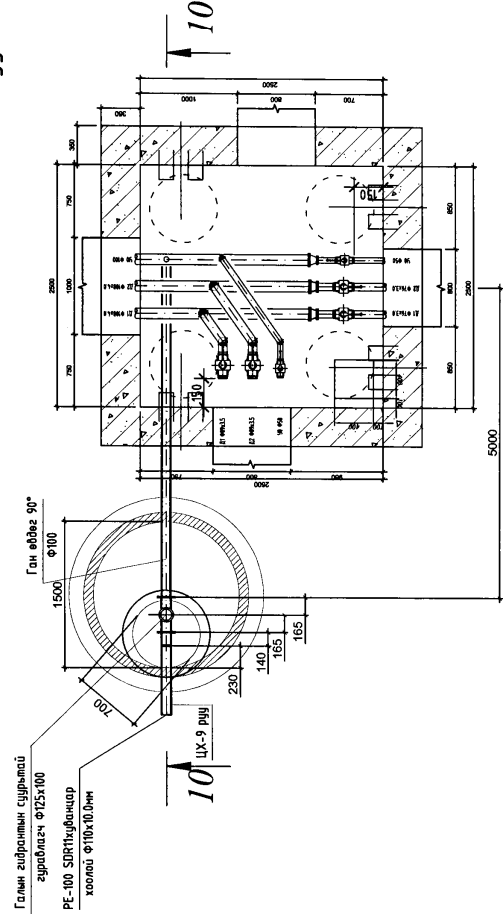

Цэвэр усны худаг ЦХ-12 М1:50
Огтлол 12-12

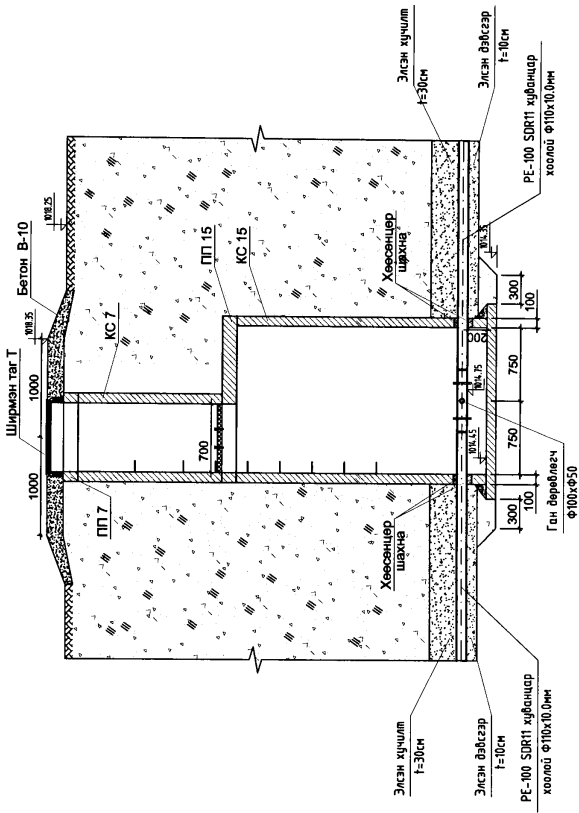

Цэвэр усны худаг ЦХ-12
Байгуулалт

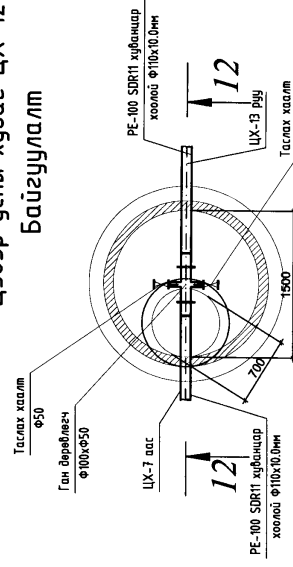

БҮЛГАН АЙМАГ, ДАШИНЧИЛЭН СҮН.

Гадна дулаан, усан хангамж, ариутгах татварын шугам сүлжээ, даслах барилга байгууламж

Цэвэр усны худаг-ЦХ-10, ЦХ-12 Байгуулалт, Огтлол 10-10, 12-12

Инженер	Г.Цолмон	Масштаб	Уг шалт	Ажлын зураг
Гүйцэтгэсэн	Ж.Энхнаа	М1:50	Огноо	2019-06
Шалгасан	Т.Т.Шар	Зургийн дугаар	Хурдас	117
	Г.Цолмон	ЧХАТ-58		

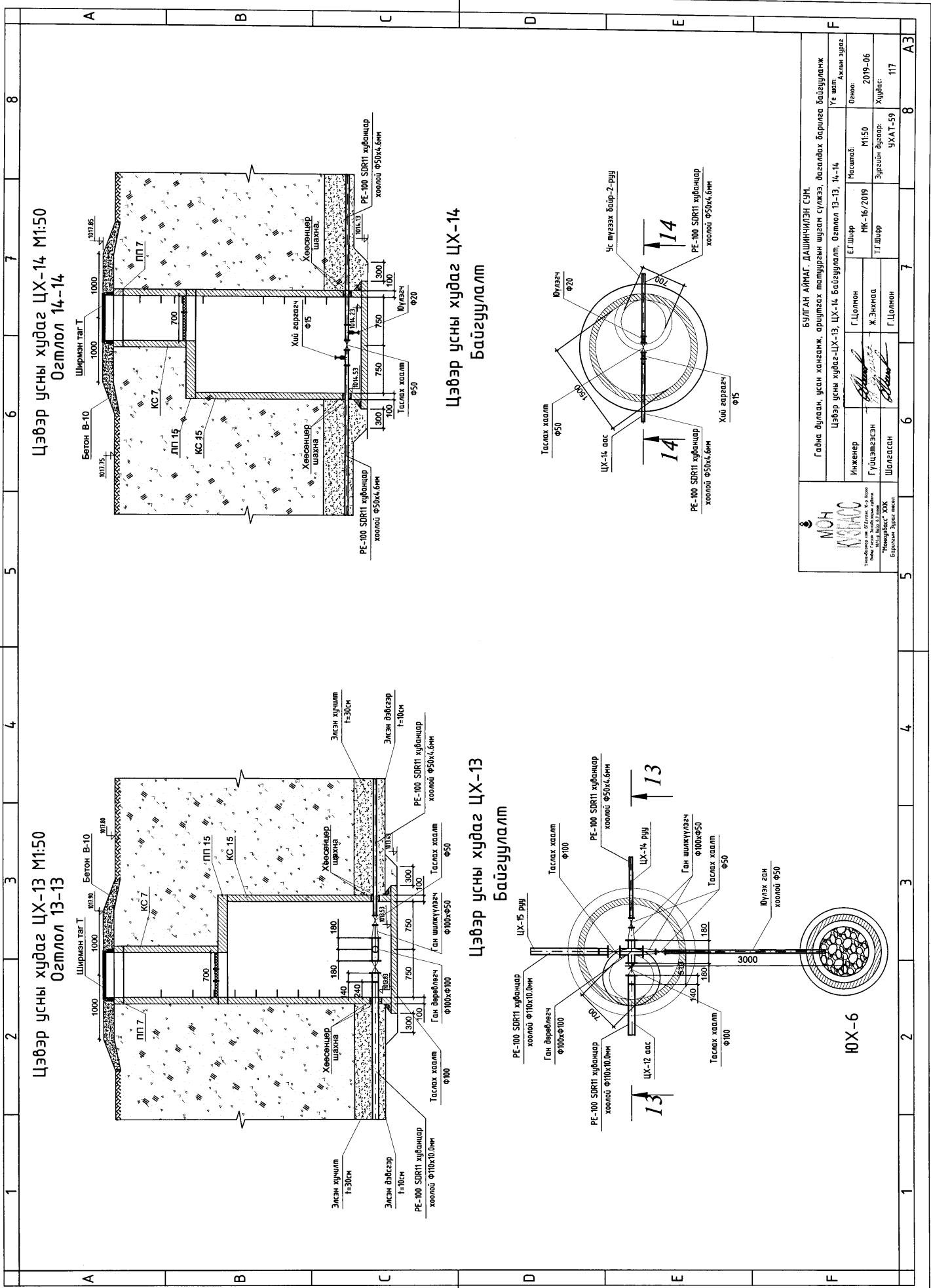

Цэвэр усны худаг ЦХ-13 М1:50
Огтлол 13-13

Цэвэр усны худаг ЦХ-14 М1:50
Огтлол 14-14

Цэвэр усны худаг ЦХ-13
Байгуулалт

Цэвэр усны худаг ЦХ-14
Байгуулалт

	БУЛГАН АЙМАГ, ДАШИНЧИЛЭН СҮМ, Гадна дугаар, усан хангамж, арцгемох татварын шугам сүлжээ, дасгалдах барилда байгуулалт		Цэвэр усны худаг-ЦХ-13, ЦХ-14 Байгуулалт, Өвмтөл ТЗ-13, 14-14	Үе шил Ажилын зураг
	Инженер Г.Цэцэгэсэн Г.Шалсан	Г.Цолмон Ж.Энхнао Г.Цолмон	Мэсэлдэгч НК-16/2019 ТТ Шяар	М1:50 Зургийн дугаар: ЦХАТ-59

ЮХ-6

Цэвэр усны худаг ЦХ-17 М1:50
Огтлол 17-17

Дулааны худаг-14 М1:50
Огтлол 14-14

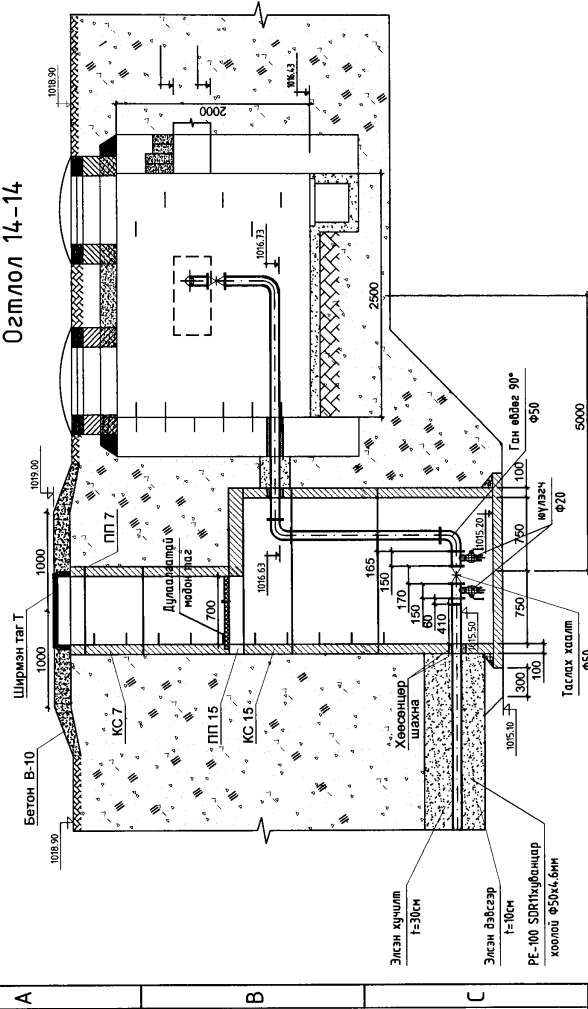

Цэвэр усны худаг ЦХ-19 М1:50
Огтлол 19-19

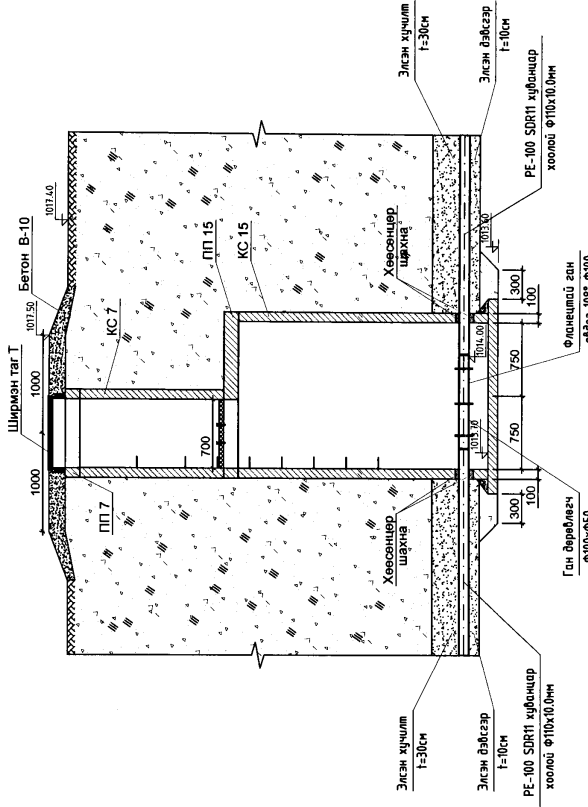

Дулааны худаг-14
Байгуулалт

ЦХ-17
Байгуулалт

Цэвэр усны худаг ЦХ-19
Байгуулалт

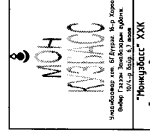
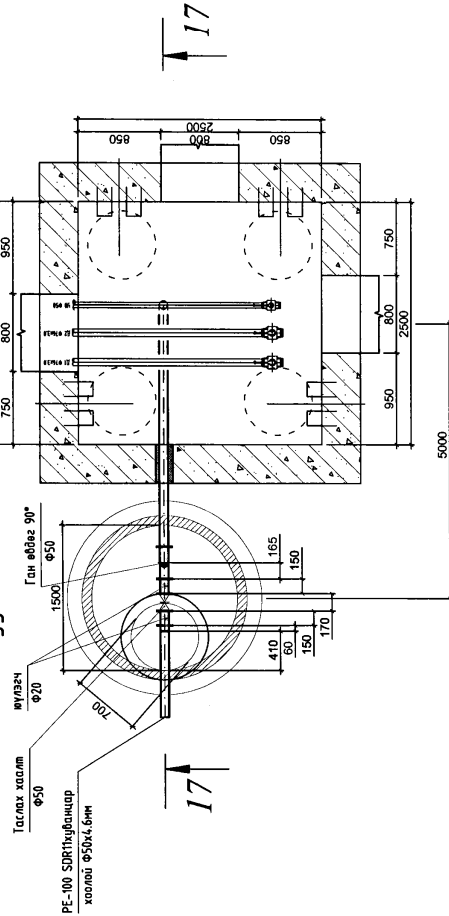

БҮЛГ АН АЙМАГ, ДАШИН/ЛЭН СЭН.

Гадна дугаар, усан хангамж, арчигдах татварын шугам сүлжээ, дасалдах барилда байгуулалт

Цэвэр усны худаг-ЦХ-17, ЦХ-19 Байгуулалт, Огтлол 17-17, 19-19

Үе шат: Ажлын эгзэг

Инженер: Г.Цолмон

Гүйцэтгэгч: Ж.Энхмэд

Шалгасан: Г.Цолмон

Хуудас: 117

Хуудас: 2019-06

Хуудас: 9ХАТ-61

Хуудас: 117

1

2

3

4

5

6

7

8

А3

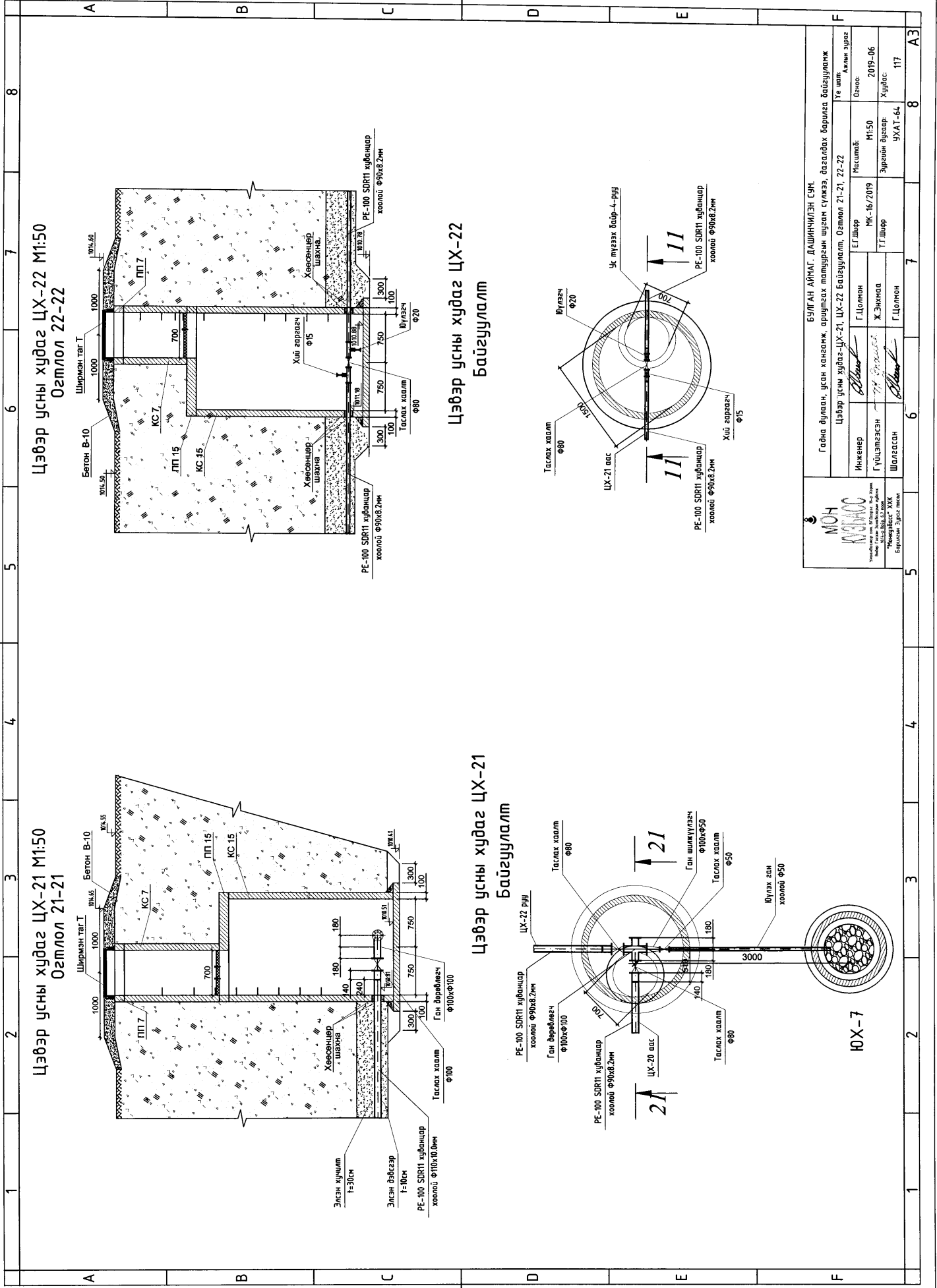

Цэвэр усны худаг ЦХ-21 М1:50
Огтлол 21-21

Цэвэр усны худаг ЦХ-22 М1:50
Огтлол 22-22

Цэвэр усны худаг ЦХ-21
Байгуулалт

Цэвэр усны худаг ЦХ-22
Байгуулалт

МОН ИЭНЭС
 Улаанбаатар хот, Сүхбаатар дүүрэг, Төгрөг дунд сум, 10-01/02-03/04-05/06-07/08-09/10-11/12-13/14-15/16-17/18-19/20-21/22-23/24-25/26-27/28-29/30-31/32-33/34-35/36-37/38-39/40-41/42-43/44-45/46-47/48-49/50-51/52-53/54-55/56-57/58-59/60-61/62-63/64-65/66-67/68-69/70-71/72-73/74-75/76-77/78-79/80-81/82-83/84-85/86-87/88-89/90-91/92-93/94-95/96-97/98-99/100-101/102-103/104-105/106-107/108-109/110-111/112-113/114-115/116-117/118-119/120-121/122-123/124-125/126-127/128-129/130-131/132-133/134-135/136-137/138-139/140-141/142-143/144-145/146-147/148-149/150-151/152-153/154-155/156-157/158-159/160-161/162-163/164-165/166-167/168-169/170-171/172-173/174-175/176-177/178-179/180-181/182-183/184-185/186-187/188-189/190-191/192-193/194-195/196-197/198-199/200-201/202-203/204-205/206-207/208-209/210-211/212-213/214-215/216-217/218-219/220-221/222-223/224-225/226-227/228-229/230-231/232-233/234-235/236-237/238-239/240-241/242-243/244-245/246-247/248-249/250-251/252-253/254-255/256-257/258-259/260-261/262-263/264-265/266-267/268-269/270-271/272-273/274-275/276-277/278-279/280-281/282-283/284-285/286-287/288-289/290-291/292-293/294-295/296-297/298-299/300-301/302-303/304-305/306-307/308-309/310-311/312-313/314-315/316-317/318-319/320-321/322-323/324-325/326-327/328-329/330-331/332-333/334-335/336-337/338-339/340-341/342-343/344-345/346-347/348-349/350-351/352-353/354-355/356-357/358-359/360-361/362-363/364-365/366-367/368-369/370-371/372-373/374-375/376-377/378-379/380-381/382-383/384-385/386-387/388-389/390-391/392-393/394-395/396-397/398-399/400-401/402-403/404-405/406-407/408-409/410-411/412-413/414-415/416-417/418-419/420-421/422-423/424-425/426-427/428-429/430-431/432-433/434-435/436-437/438-439/440-441/442-443/444-445/446-447/448-449/450-451/452-453/454-455/456-457/458-459/460-461/462-463/464-465/466-467/468-469/470-471/472-473/474-475/476-477/478-479/480-481/482-483/484-485/486-487/488-489/490-491/492-493/494-495/496-497/498-499/500-501/502-503/504-505/506-507/508-509/510-511/512-513/514-515/516-517/518-519/520-521/522-523/524-525/526-527/528-529/530-531/532-533/534-535/536-537/538-539/540-541/542-543/544-545/546-547/548-549/550-551/552-553/554-555/556-557/558-559/560-561/562-563/564-565/566-567/568-569/570-571/572-573/574-575/576-577/578-579/580-581/582-583/584-585/586-587/588-589/590-591/592-593/594-595/596-597/598-599/600-601/602-603/604-605/606-607/608-609/610-611/612-613/614-615/616-617/618-619/620-621/622-623/624-625/626-627/628-629/630-631/632-633/634-635/636-637/638-639/640-641/642-643/644-645/646-647/648-649/650-651/652-653/654-655/656-657/658-659/660-661/662-663/664-665/666-667/668-669/670-671/672-673/674-675/676-677/678-679/680-681/682-683/684-685/686-687/688-689/690-691/692-693/694-695/696-697/698-699/700-701/702-703/704-705/706-707/708-709/710-711/712-713/714-715/716-717/718-719/720-721/722-723/724-725/726-727/728-729/730-731/732-733/734-735/736-737/738-739/740-741/742-743/744-745/746-747/748-749/750-751/752-753/754-755/756-757/758-759/760-761/762-763/764-765/766-767/768-769/770-771/772-773/774-775/776-777/778-779/780-781/782-783/784-785/786-787/788-789/790-791/792-793/794-795/796-797/798-799/800-801/802-803/804-805/806-807/808-809/810-811/812-813/814-815/816-817/818-819/820-821/822-823/824-825/826-827/828-829/830-831/832-833/834-835/836-837/838-839/840-841/842-843/844-845/846-847/848-849/850-851/852-853/854-855/856-857/858-859/860-861/862-863/864-865/866-867/868-869/870-871/872-873/874-875/876-877/878-879/880-881/882-883/884-885/886-887/888-889/890-891/892-893/894-895/896-897/898-899/900-901/902-903/904-905/906-907/908-909/910-911/912-913/914-915/916-917/918-919/920-921/922-923/924-925/926-927/928-929/930-931/932-933/934-935/936-937/938-939/940-941/942-943/944-945/946-947/948-949/950-951/952-953/954-955/956-957/958-959/960-961/962-963/964-965/966-967/968-969/970-971/972-973/974-975/976-977/978-979/980-981/982-983/984-985/986-987/988-989/990-991/992-993/994-995/996-997/998-999/1000-1001/1002-1003/1004-1005/1006-1007/1008-1009/1010-1011/1012-1013/1014-1015/1016-1017/1018-1019/1020-1021/1022-1023/1024-1025/1026-1027/1028-1029/1030-1031/1032-1033/1034-1035/1036-1037/1038-1039/1040-1041/1042-1043/1044-1045/1046-1047/1048-1049/1050-1051/1052-1053/1054-1055/1056-1057/1058-1059/1060-1061/1062-1063/1064-1065/1066-1067/1068-1069/1070-1071/1072-1073/1074-1075/1076-1077/1078-1079/1080-1081/1082-1083/1084-1085/1086-1087/1088-1089/1090-1091/1092-1093/1094-1095/1096-1097/1098-1099/1100-1101/1102-1103/1104-1105/1106-1107/1108-1109/1110-1111/1112-1113/1114-1115/1116-1117/1118-1119/1120-1121/1122-1123/1124-1125/1126-1127/1128-1129/1130-1131/1132-1133/1134-1135/1136-1137/1138-1139/1140-1141/1142-1143/1144-1145/1146-1147/1148-1149/1150-1151/1152-1153/1154-1155/1156-1157/1158-1159/1160-1161/1162-1163/1164-1165/1166-1167/1168-1169/1170-1171/1172-1173/1174-1175/1176-1177/1178-1179/1180-1181/1182-1183/1184-1185/1186-1187/1188-1189/1190-1191/1192-1193/1194-1195/1196-1197/1198-1199/1200-1201/1202-1203/1204-1205/1206-1207/1208-1209/1210-1211/1212-1213/1214-1215/1216-1217/1218-1219/1220-1221/1222-1223/1224-1225/1226-1227/1228-1229/1230-1231/1232-1233/1234-1235/1236-1237/1238-1239/1240-1241/1242-1243/1244-1245/1246-1247/1248-1249/1250-1251/1252-1253/1254-1255/1256-1257/1258-1259/1260-1261/1262-1263/1264-1265/1266-1267/1268-1269/1270-1271/1272-1273/1274-1275/1276-1277/1278-1279/1280-1281/1282-1283/1284-1285/1286-1287/1288-1289/1290-1291/1292-1293/1294-1295/1296-1297/1298-1299/1300-1301/1302-1303/1304-1305/1306-1307/1308-1309/1310-1311/1312-1313/1314-1315/1316-1317/1318-1319/1320-1321/1322-1323/1324-1325/1326-1327/1328-1329/1330-1331/1332-1333/1334-1335/1336-1337/1338-1339/1340-1341/1342-1343/1344-1345/1346-1347/1348-1349/1350-1351/1352-1353/1354-1355/1356-1357/1358-1359/1360-1361/1362-1363/1364-1365/1366-1367/1368-1369/1370-1371/1372-1373/1374-1375/1376-1377/1378-1379/1380-1381/1382-1383/1384-1385/1386-1387/1388-1389/1390-1391/1392-1393/1394-1395/1396-1397/1398-1399/1400-1401/1402-1403/1404-1405/1406-1407/1408-1409/1410-1411/1412-1413/1414-1415/1416-1417/1418-1419/1420-1421/1422-1423/1424-1425/1426-1427/1428-1429/1430-1431/1432-1433/1434-1435/1436-1437/1438-1439/1440-1441/1442-1443/1444-1445/1446-1447/1448-1449/1450-1451/1452-1453/1454-1455/1456-1457/1458-1459/1460-1461/1462-1463/1464-1465/1466-1467/1468-1469/1470-1471/1472-1473/1474-1475/1476-1477/1478-1479/1480-1481/1482-1483/1484-1485/1486-1487/1488-1489/1490-1491/1492-1493/1494-1495/1496-1497/1498-1499/1500-1501/1502-1503/1504-1505/1506-1507/1508-1509/1510-1511/1512-1513/1514-1515/1516-1517/1518-1519/1520-1521/1522-1523/1524-1525/1526-1527/1528-1529/1530-1531/1532-1533/1534-1535/1536-1537/1538-1539/1540-1541/1542-1543/1544-1545/1546-1547/1548-1549/1550-1551/1552-1553/1554-1555/1556-1557/1558-1559/1560-1561/1562-1563/1564-1565/1566-1567/1568-1569/1570-1571/1572-1573/1574-1575/1576-1577/1578-1579/1580-1581/1582-1583/1584-1585/1586-1587/1588-1589/1590-1591/1592-1593/1594-1595/1596-1597/1598-1599/1600-1601/1602-1603/1604-1605/1606-1607/1608-1609/1610-1611/1612-1613/1614-1615/1616-1617/1618-1619/1620-1621/1622-1623/1624-1625/1626-1627/1628-1629/1630-1631/1632-1633/1634-1635/1636-1637/1638-1639/1640-1641/1642-1643/1644-1645/1646-1647/1648-1649/1650-1651/1652-1653/1654-1655/1656-1657/1658-1659/1660-1661/1662-1663/1664-1665/1666-1667/1668-1669/1670-1671/1672-1673/1674-1675/1676-1677/1678-1679/1680-1681/1682-1683/1684-1685/1686-1687/1688-1689/1690-1691/1692-1693/1694-1695/1696-1697/1698-1699/1700-1701/1702-1703/1704-1705/1706-1707/1708-1709/1710-1711/1712-1713/1714-1715/1716-1717/1718-1719/1720-1721/1722-1723/1724-1725/1726-1727/1728-1729/1730-1731/1732-1733/1734-1735/1736-1737/1738-1739/1740-1741/1742-1743/1744-1745/1746-1747/1748-1749/1750-1751/1752-1753/1754-1755/1756-1757/1758-1759/1760-1761/1762-1763/1764-1765/1766-1767/1768-1769/1770-1771/1772-1773/1774-1775/1776-1777/1778-1779/1780-1781/1782-1783/1784-1785/1786-1787/1788-1789/1790-1791/1792-1793/1794-1795/1796-1797/1798-1799/1800-1801/1802-1803/1804-1805/1806-1807/1808-1809/1810-1811/1812-1813/1814-1815/1816-1817/1818-1819/1820-1821/1822-1823/1824-1825/1826-1827/1828-1829/1830-1831/1832-1833/1834-1835/1836-1837/1838-1839/1840-1841/1842-1843/1844-1845/1846-1847/1848-1849/1850-1851/1852-1853/1854-1855/1856-1857/1858-1859/1860-1861/1862-1863/1864-1865/1866-1867/1868-1869/1870-1871/1872-1873/1874-1875/1876-1877/1878-1879/1880-1881/1882-1883/1884-1885/1886-1887/1888-1889/1890-1891/1892-1893/1894-1895/1896-1897/1898-1899/1900-1901/1902-1903/1904-1905/1906-1907/1908-1909/1910-1911/1912-1913/1914-1915/1916-1917/1918-1919/1920-1921/1922-1923/1924-1925/1926-1927/1928-1929/1930-1931/1932-1933/1934-1935/1936-1937/1938-1939/1940-1941/1942-1943/1944-1945/1946-1947/1948-1949/1950-1951/1952-1953/1954-1955/1956-1957/1958-1959/1960-1961/1962-1963/1964-1965/1966-1967/1968-1969/1970-1971/1972-1973/1974-1975/1976-1977/1978-1979/1980-1981/1982-1983/1984-1985/1986-1987/1988-1989/1990-1991/1992-1993/1994-1995/1996-1997/1998-1999/2000-2001/2002-2003/2004-2005/2006-2007/2008-2009/2010-2011/2012-2013/2014-2015/2016-2017/2018-2019/2020-2021/2022-2023/2024-2025/2026-2027/2028-2029/2030-2031/2032-2033/2034-2035/2036-2037/2038-2039/2040-2041/2042-2043/2044-2045/2046-2047/2048-2049/2050-2051/2052-2053/2054-2055/2056-2057/2058-2059/2060-2061/2062-2063/2064-2065/2066-2067/2068-2069/2070-2071/2072-2073/2074-2075/2076-2077/2078-2079/2080-2081/2082-2083/2084-2085/2086-2087/2088-2089/2090-2091/2092-2093/2094-2095/2096-2097/2098-2099/2100-2101/2102-2103/2104-2105/2106-2107/2108-2109/2110-2111/2112-2113/2114-2115/2116-2117/2118-2119/2120-2121/2122-2123/2124-2125/2126-2127/2128-2129/2130-2131/2132-2133/2134-2135/2136-2137/2138-2139/2140-2141/2142-2143/2144-2145/2146-2147/2148-2149/2150-2151/2152-2153/2154-2155/2156-2157/2158-2159/2160-2161/2162-2163/2164-2165/2166-2167/2168-2169/2170-2171/2172-2173/2174-2175/2176-2177/2178-2179/2180-2181/2182-2183/2184-2185/2186-2187/2188-2189/2190-2191/2192-2193/2194-2195/2196-2197/2198-2199/2200-2201/2202-2203/2204-2205/2206-2207/2208-2209/2210-2211/2212-2213/2214-2215/2216-2217/2218-2219/2220-2221/2222-2223/2224-2225/2226-2227/2228-2229/2230-2231/2232-2233/2234-2235/2236-2237/2238-2239/2240-2241/2242-2243/2244-2245/2246-2247/2248-2249/2250-2251/2252-2253/2254-2255/2256-2257/2258-2259/2260-2261/2262-2263/2264-2265/2266-2267/2268-2269/2270-2271/2272-2273/2274-2275/2276-2277/2278-2279/2280-2281/2282-2283/2284-2285/2286-2287/2288-2289/2290-2291/2292-2293/2294-2295/2296-2297/2298-2299/2300-2301/2302-2303/2304-2305/2306-2307/2308-2309/2310-2311/2312-2313/2314-2315/2316-2317/2318-2319/2320-2321/2322-2323/2324-2325/2326-2327/2328-2329/2330-2331/2332-2333/2334-2335/2336-2337/2338-2339/2340-2341/2342-2343/2344-2345/2346-2347/2348-2349/2350-2351/2352-2353/2354-2355/2356-2357/2358-2359/2360-2361/2362-2363/2364-2365/2366-2367/2368-2369/2370-2371/2372-2373/2374-2375/2376-2377/2378-2379/2380-2381/2382-2383/2384-2385/2386-2387/2388-2389/2390-2391/2392-2393/2394-2395/2396-2397/2398-2399/2400-2401/2402-2403/2404-2405/2406-2407/2408-2409/2410-2411/2412-2413/2414-2415/2416-2417/2418-2419/2420-2421/2422-2423/2424-2425/2426-2427/2428-2429/2430-2431/2432-2433/2434-2435/2436-2437/2438-2439/2440-2441/2442-2443/2444-2445/2446-2447/2448-2449/2450-2451/2452-2453/2454-2455/2456-2457/2458-2459/2460-2461/2462-2463/2464-2465/2466-2467/2468-2469/2470-2471/2472-2473/2474-2475/2476-2477/2478-2479/2480-2481/2482-2483/2484-2485/2486-2487/2488-2489/2490-2491/2492-2493/2494-2495/2496-2497/2498-2499/2500-2501/2502-2503/2504-2505/2506-2507/2508-2509/2510-2511/2512-2513/2514-2515/2516-2517/2518-2519/2520-2521/2522-2523/2524-2525/2526-2527/2528-2529/2530-2531/2532-2533/2534-2535/2536-2537/2538-2539/2540-2541/2542-2543/2544-2545/2546-2547/2548-2549/2550-2551/2552-2553/2554-2555/2556-2557/2558-2559/2560-2561/2562-2563/2564-2565/2566-2567/2568-2569/2570-2571/2572-2573/2574-2575/2576-2577/2578-2579/2580-2581/2582-2583/2584-2585/2586-2587/2588-2589/2590-2591/2592-2593/2

Материалын түүвэр

д/д	Материалын тэмдэглэгээ	Материалын нэр	тоо шир	нэгж жин кг	хэмжих нэгж
БОХИР УСНЫ ШУГАМ					
1	Полбицихлорид	Хуванцар хоолой Ф100	68.0	-	у/м
2	Серия "S"	Хуванцар хоолой Ф150	1555.0	-	у/м
3		Хуванцар хоолой Ф200	395.0	-	у/м
4	PE-100 SDR11	Хуванцар хоолой Ф110х10.0 мм			
	PN16	/даралттай шугам/	2216.0	-	у/м
5		Төмөр бетон худгаг Ф1000	37	-	шир
6		Төмөр бетон худгаг Ф1500	47	-	шир
7		Ширмэн таг хүүвчдийн хамт Ф700	84	-	шир
8		Дулаалгатай модон таг Ф700	84	-	шир
9		Гуравлагч Ф100х100	1	-	шир
10		Отвод Ф100 135°	2	-	шир
11		Цэвэрлэгээ Ф100	1	-	шир
12		Таг Ф100	1	-	шир
13		Хоолойн бэхлэгээ Ф100	2	-	шир
14		Гуравлагч Ф150х150	3	-	шир
15		Отвод Ф150 135°	6	-	шир
16		Цэвэрлэгээ Ф150	3	-	шир
17		Таг Ф150	3	-	шир
18		Хоолойн бэхлэгээ Ф150	6	-	шир
19	Хэвлэмэл пенопо-	Хоолойн дулаалга Ф100	28.0	-	у/м
20	лицрепан дулаалга	Хоолойн дулаалга Ф150	350.0	-	у/м
21	/эзгээн бс=10см/	Хоолойн дулаалга Ф200	44.0	-	у/м
22		Хоолойн дулаалга Ф110х10.0	1300.0	-	у/м
23		Ган хоолойн дүрхэвч Ф200	82.0	-	у/м
24		Ган хоолойн дүрхэвч Ф300	105.0	-	у/м
25		Ган хоолойн дүрхэвч Ф400	38.0	-	у/м
26		Шибэр хаалт Ф100	3	-	шир
27		Хуванцар богино хоолой Ф100	4	-	шир

д/д	Материалын тэмдэглэгээ	Материалын нэр	тоо шир	нэгж жин кг	хэмжих нэгж
28		Фланецтай ган гуравлагч 100х100	14	-	шир
29		Заглушка Ф100	14	-	шир
30		Хуванцар отвод Ф100 110°	14	-	шир
31		Фланец Ф100	6	-	шир

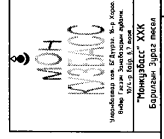

БҮЛГАН АЙМАГ, ДАШИНЧИЛЭН СҮН.

Гадна дулаан, усан хангамж, ариутгах татнуурын шугам сүлжээ, дагалдах барилга байгууламж

Ариутгах татнуурын шугамын материалын түүвэр

Инженер	Г.Цолмон	ЕГ.Шир	Масштаб:	Үе шат:
Гүйцэтгэсэн	Ж.Энхсод	НК-16/2019	Огноо:	Ажлын зэрэг
Шалгалсан	Г.Цолмон	Г.Г.Шир	МН:100	2019-06
			Эзрөлийн дугаар:	Хүдбас:
			УХАТ-67	117

Ариутгах татуургын шугамын байгуулалт М1:500

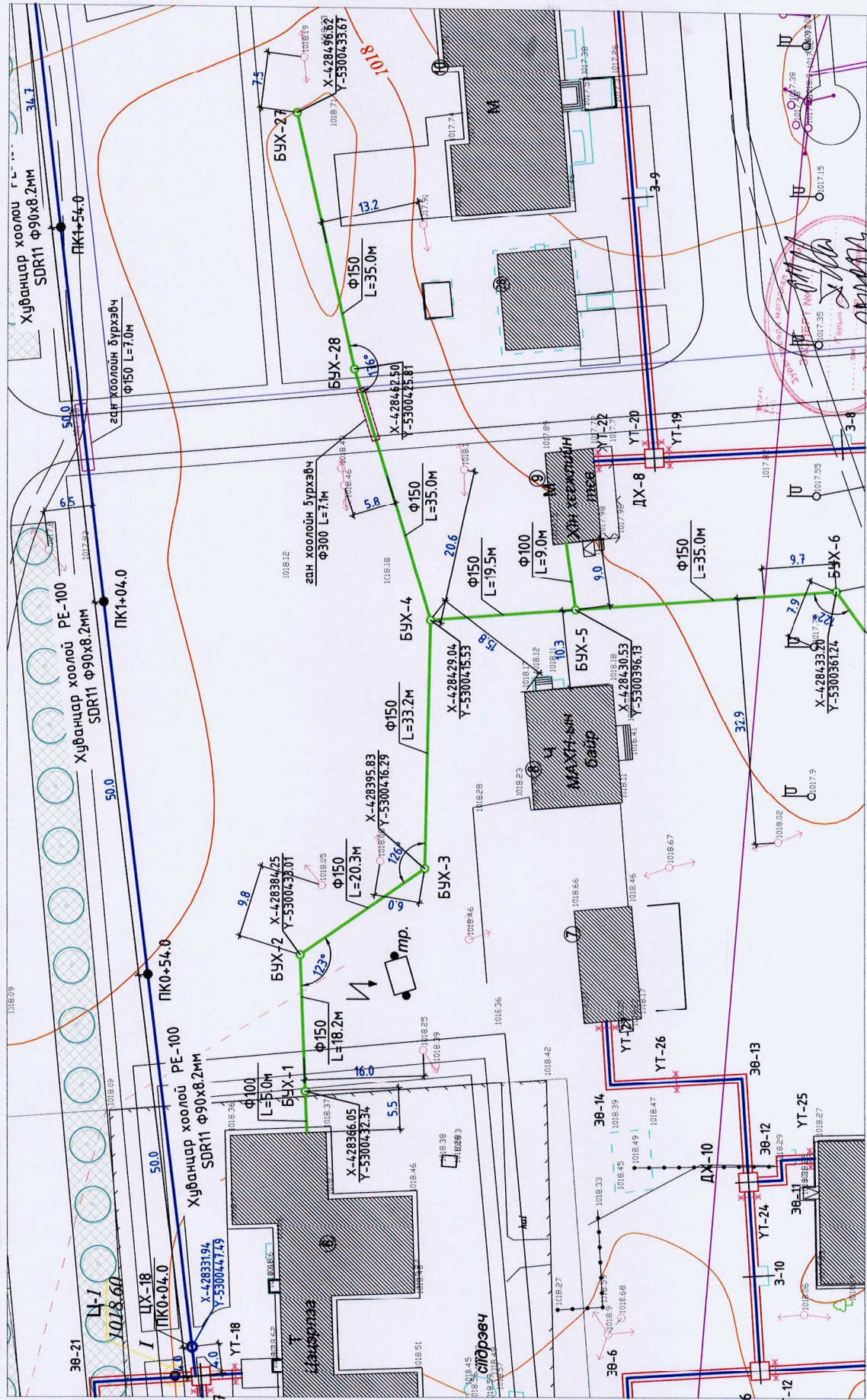

холбогдох шугамыг хуудас УХАТ-69-д үз.

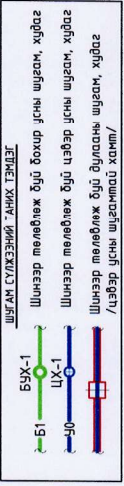

		БҮЛГАН АЙМАГ, ДАШИРНИЛЭН СҮМ. Ариутгах татуургын шугамын байгуулалт	
Инженер	Г.Цолмон	Масштаб:	М1:500
Гүйцэтгэсэн	Ж.Энхжид	ЧК-16/2019	2019-06
Шалгаан	Г.Цолмон	Зургийн буцаар	Хуудас
		УХАТ-68	117

Тайлбар
Шугамын дагуугийн зүсэлтийг УХАТ-84, 97-д үзнэ.

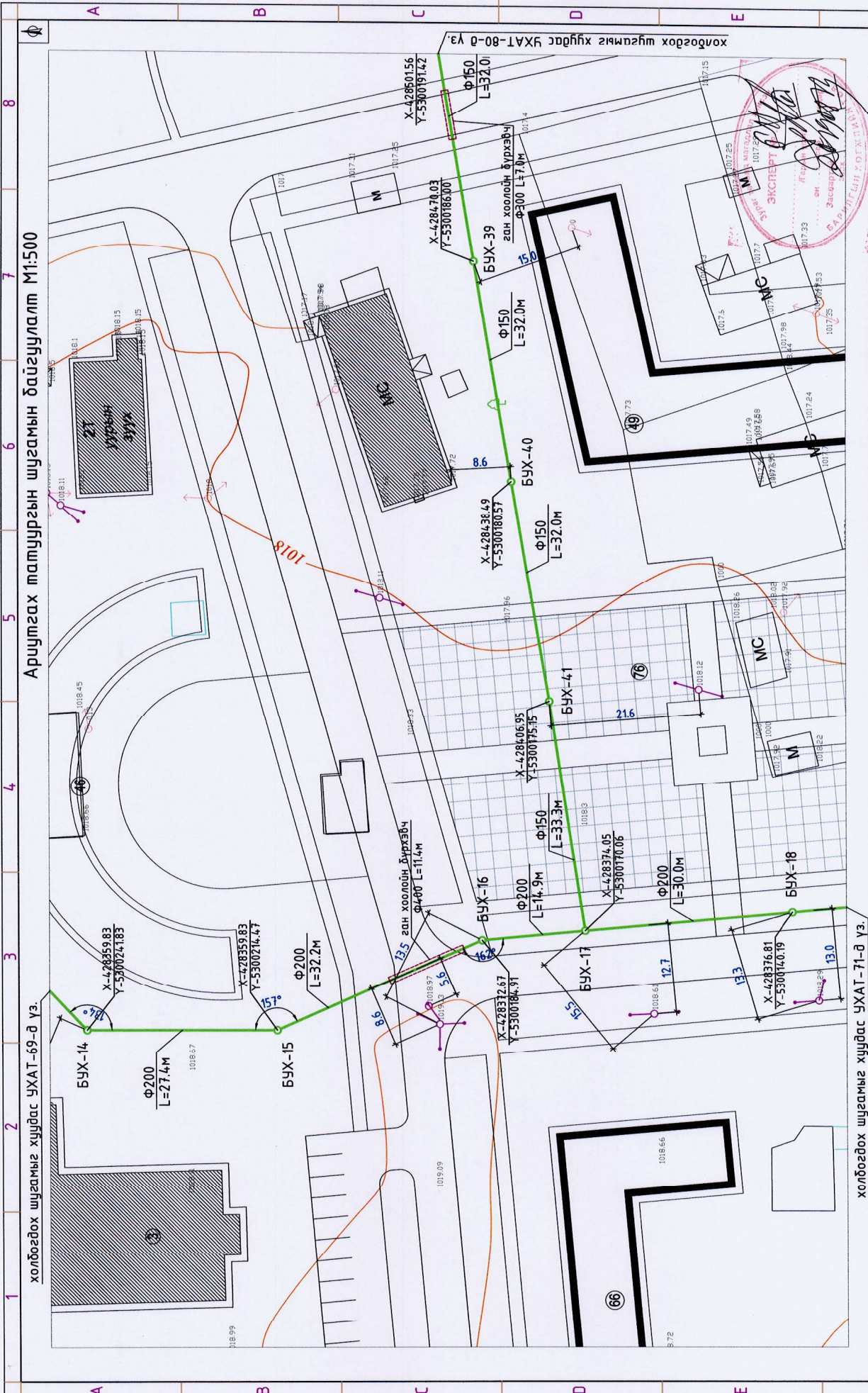

Ариурах татургын шугамын байгуулалт М1:500

холбогдох шугамыг хуудас УХАТ-69-д үз.

холбогдох шугамыг хуудас УХАТ-71-д үз.

ШИГАН СУЛЭЭНИЙ АНИХ ТЭМДЭГ

- БҮХ-1 Шинээр төлөвлөх бүл бохир усны шугам, худаг
- ЦХ-1 Шинээр төлөвлөх бүл цэвэр усны шугам, худаг
- Шинээр төлөвлөх бүл цэвэр усны шугам, худаг
- Шинээр төлөвлөх бүл буцалсны шугам, худаг
- Цэвэр усны шугамтай хамт/

		Гадна дулаан, усан хангамж, оршуулах татургын шугам сүлжээ, дагалдах барилга байгууламж Үе шал: Ариурах татургын шугамын байгуулалт	
Инженер	Г.Цолмон	Масштаб:	М1:500
Гүйцэтгэгч	Ж.Энхтас	Зургийн дүрсэл:	Т.Т.Шар
Шалгарсан	Г.Цолмон	Хуудас:	УХАТ-70
"Индустриал" ХХК Баруун Зүгд мөсөл		Огноо:	2019-06
		Ажлын зураг:	117

Тайлбар
Шугамын дагуугийн зүсэлтийг УХАТ-86, 100, 101-д үзнэ.

Ариутгах татуургын шугамын байгуулалт М1:500

холбогдох шугамыг хуудас УХАТ-71-д үз.

холбогдох шугамыг хуудас УХАТ-81-д үз.

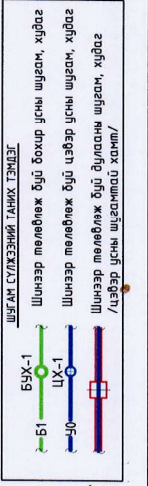
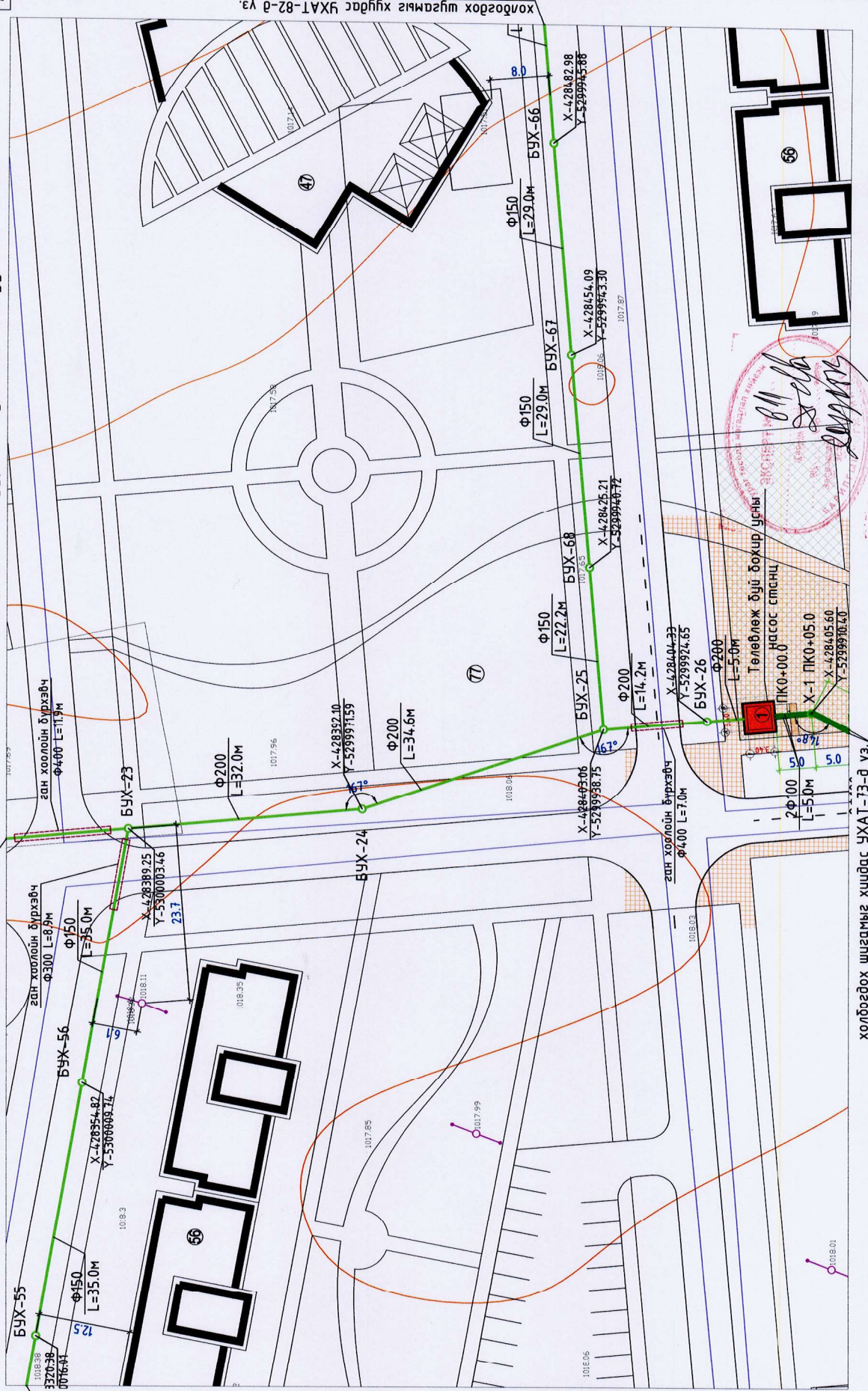

Шинээр төлөвлөж бүтэц бүхий цэвэр усны шугам, худаг
 Шинээр төлөвлөж бүтэц бүхий цэвэр усны шугам, худаг
 Шинээр төлөвлөж бүтэц бүхий цэвэр усны шугам, худаг
 Цэвэр усны шугамтай хамт

БҮЛГЭН АЙМАГ, ДАШИН-НИЛЭН СҮМ.
 Ариутгах татуургын шугамын байгуулалт

Инженер	Г.Цолмон	Мессеж	М1:500	Гарын зурсал
Гүйцэтгэгч	Ж.Энхтөгс	МК-16/2019	2019-06	Хуудас
Шалгагч	Г.Цолмон	УХАТ-72	117	

Гайнд булсан, усан хөвөгж, оргуулах татуургын шугам гүмжээ, дасгалдах барилга байгууламж

Шугамын дагуугийн зүсэлтийг УХАТ-87, 88, 104, 106-д үзнэ.

Тайлбар

Шугамын дагуугийн зүсэлтийг УХАТ-87, 88, 104, 106-д үзнэ.

холбогдох шугамыг хуудас УХАТ-73-д үз.

Шагмал сулгээний таних тэмдэг

Төлөвлөж бүтэц бүхий цэвэр усны шугам, худаг

МОН
 КЭВЭСС
 Холбогдох: ХХК
 Борлуулалтын үйлчилгээний байр

Арунгах ташуурын шугамын байгууламт М1:500

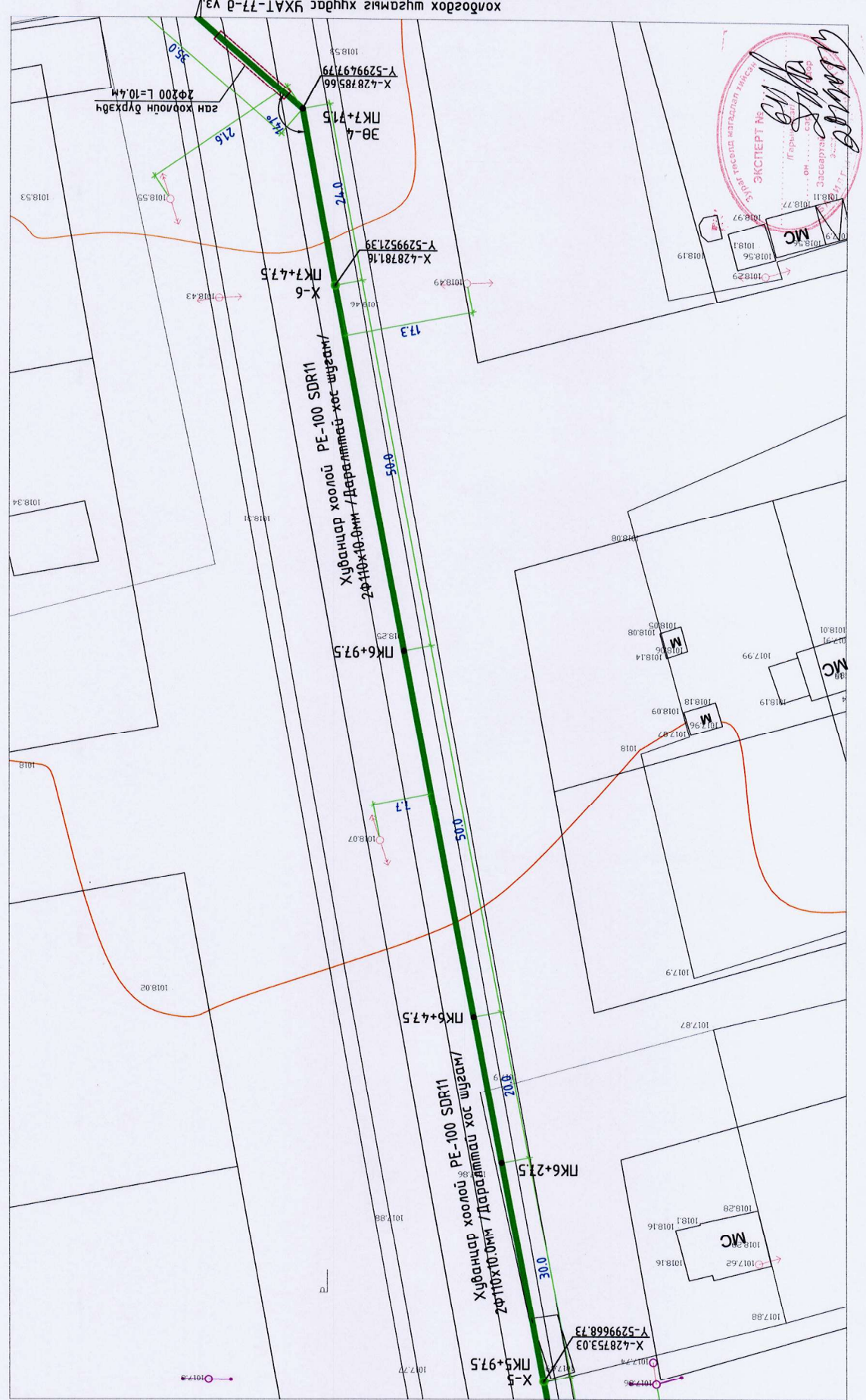

хондогдох шугамыг хуудас УХАТ-75-д үз.

хондогдох шугамыг хуудас УХАТ-77-д үз.

ШУГАМ СУУЖЭЭНИЙ ТАМИХ ТЭГЖЭЛЭ

- БХХ-1 Шинээр төлөвлөж буй бохир усны шугам, худаг
- ЦХ-1 Шинээр төлөвлөж буй цэвэр усны шугам, худаг
- 30 Шинээр төлөвлөж буй цэвэр усны шугам, худаг
- 51 Шинээр төлөвлөж буй дулааны шугам, худаг / цэвэр усны шугамтай хамт/

МОН КИРЛЭГ

Урьдчилсан төлөвлөгөөний зураг
 Өмч: Г.Цолмон
 Өмч: Ж.Энхмэд
 Шалгагч: Г.Цолмон

Гадна дулаан, усан хангамж, оршулах талуурын шугам сүлжээ, бусадлах борилг, байгууламж

Арунгах ташуурын шугамын байгууламт

Инженер	Г.Цолмон	Е.Г.Шифр	МК-16/2019	Масштаб:	M1:500
Гүйцэтгэгч	Ж.Энхмэд	Т.Г.Шифр	УХАТ-76	Хугацаа:	2019-06
Шалгагч	Г.Цолмон	Хугацаа:	УХАТ-76	Хугацаа:	117

БҮЛГЭН АЙМАГ, ДАШИНГИЙН СҮМ

ЭХСТЕРТ М...

Тайлбар

Шугамын дагуулгын зүсэлтийг УХАТ-92, 93, 94-д үзнэ.