



Зураг төслийн "НУТАГ КОНСАЛТИНГ" ХХК
ТЗН№: ЗТ17-425/18 Хаяг: ЧД 1-р хороо, Их тойруу 15, 411 тоот



Шифр: НК-34/2022

Улаанбаатар хот. Налайх дүүрэг, 2-р хороо
НИЙТИЙН ЭЗЭМШЛИЙН ТАЛБАЙН ТОХИЖИЛТ

(Ажлын зураг)

ХЯНАСАН:

Захиалагч



Албан тушаал

Засаг даргын тамгын газрын
дарга

Нэр

Ж. Алтангэрэл

Гарын үсэг

БОЛОВСРУУЛСАН:

Гүйцэтгэгч

Албан тушаал

Албан тушаал

"Нутаг консалтинг" ХХК-ийн
захирал

Нэр

Н. Шинэболд

Гарын үсэг

УЛААНБААТАР ХОТ
6153356-26.111.237.259

Улаанбаатар хот
2022 он

ТАЙЛБАР БИЧИГ

Үндэслэл:

Налайх дүүргийн 2022 оны орон нутгийн хөгжлийн сангийн хөрөнгө, Налайх дүүргийн Засаг даргын 2021 оны 12 дугаар сарын 31-ний өдрийн А/323 дугаар захирамжаар эзэмшүүлсэн 0,15га газар "Барилгын үйл ажиллагаанд оролцогч байгууллагуудын техникийн дотоод хяналтын жишиг дүрэм"-ийн хоёрдугаар хавсралтаар батлагдсан "Барилга байгууламжийн зураг төсөл боловсруулах байгууллагын техникийн дотоод хяналт"-ын 1.4-т заасныг үндэслэв.
"Нийслэлийн Баянгол дүүргийн Иргэдийн төлөөлөгчдийн хурлын 2021 оны 12 дугаар сарын 17-ны өдрийн 05/03 дугаар тогтоолын хоёрдугаар хавсралт БДЗДТГ Даргын 2022.01.25-ны өдрийн 22/009 дугаартай баталсан ажлын даалгаврыг үндэслэв.

БАЙРШИЛ: Улаанбаатар хот, Налайх дүүрэг, 2-р хороо

ОДООГИЙН БАЙДАЛ:

Шороон хөрстэй, орчны тохижилт мүү

ТӨЛӨВЛӨЛТ: Тохижилт хийх талбай 1560м².

- Явган зам талбай. 620м²
- Ногоон байгууламж. 940м²
- Хогийн сав. 2 ширхэг
- Гэрэлтүүлэг. 7 ширхэг

Тохижилтын зургийг боловсруулж, гүйцэтгэхэд дараах норм дүрэм, стандартуудыг мөрдлөг болгон ашиглана.

- Хот, тосгоны төлөвлөлт, барилгажилтын норм ба дүрэм /БНБД 30-01-04/
- Барилга орчны тохижилтын ажил /БНБД 3,01,06-90/
- Явган хүний зам, талбайн төлөвлөлт, хүчилт, цэсралтад тавигдах шаардлага /UCS 0901B:2020/
- Нийтийн эзэмшлийн гудамж зам талбайд байршуулах хогны саванд тавигдах шаардлага /UCS 14.03C:2020/

Тохижилтын явган зам талбай, зүлэгжүүлэлтийн ажлыг дулааны улиралд технологийн дагуу хийж гүйцэтгэх шаардлагатай.

ЗУРГИЙН ЖАГСААЛТ

Д/д	Зургийн нэр	Хуудас
1	Нүүр хуудас	
2	Тайлбар бичиг, зургийн жагсаалт	ЕТ-1
3	Ерөнхий төлөвлөгөө	ЕТ-2
4	Зам талбайн зай хэмжээ, хийгдэх ажлын тоо хэмжээ	ЕТ-3
5	Одоогийн байдал	ЕТ-4
6	Харагдах байдал	ЕТ-5
7	Харагдах байдал	ЕТ-6
8	Саравч	ЕТ-7
9	Сандал	ЕТ-8

ОРЧНЫ ТОЙМ

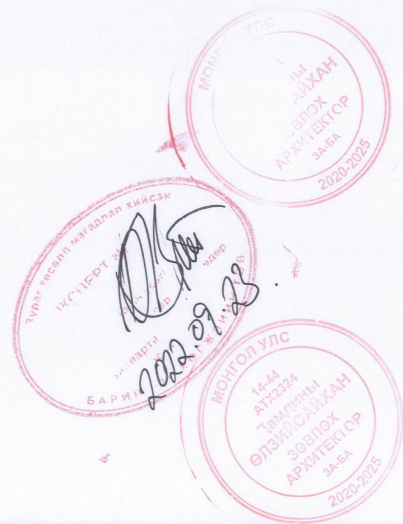

Эсгүү зураг нь "НУТАГ КОНСАЛТИНГ" ХХК-ийг өөрийн өгч тул захирагчийн зөвшөөрөлгүйгээр өөрчлөх болон ашиглахыг хориглоно.

				Улаанбаатар хот, Налайх дүүрэг, 2 дугаар хороо НИЙТИЙН ЭЗЭМШЛИЙН ТАЛБАЙН ТОХИЖИЛТ Тайлбар бичиг, зургийн жагсаалт		Үе шам: А.3
Архитектор	<i>М.Билүүн</i>	М. Билүүн	Е.Г.Шифр: НК-34/22	Масштаб:	Огноо: 2022.09	
Гүйцэтгэсэн	<i>М.Билүүн</i>	М. Билүүн	Т.Г.Шифр:	Зургийн дугаар: ЕТ-1	Хуудас: ЕТ-7	
Шалгасан	<i>М.Шинэболд</i>	Н. Шинэболд				

Ерөнхий төлөвлөгөө

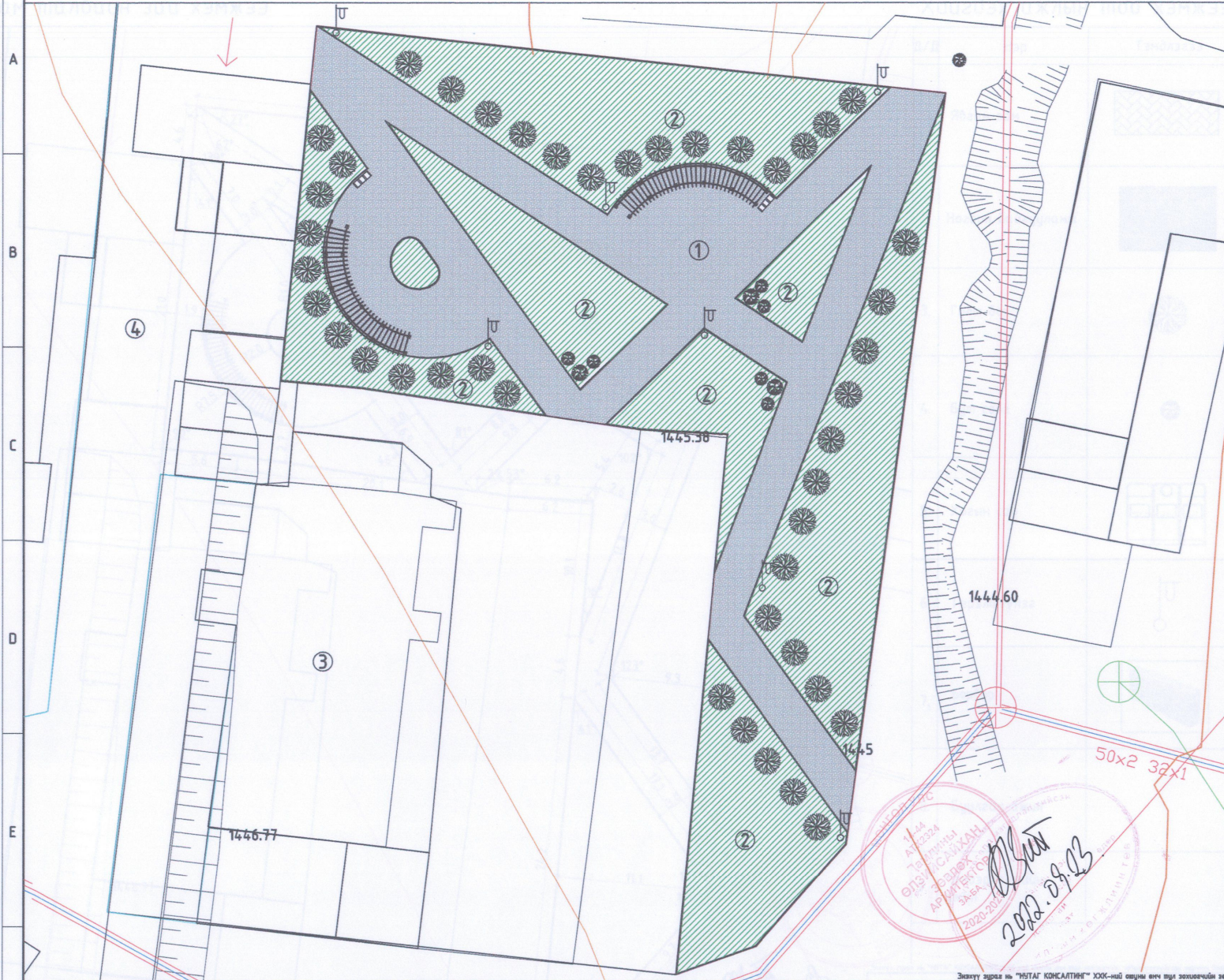

Д/Д	ТОДОРХОЙЛОЛТ	ТАЙЛБАР
1.	Явган зам, талбай	Төлөвлөж буй
2.	Ногоон байгууламж	Төлөвлөж буй
3.	Налайх шүүхийн барилга	Одоо байгаа
4.	Байр дундын зам	Одоо байгаа



ТАНИХ ТЭМДЭГЛЭГЭЭ

- Төлөвлөж буй барилга, байгууламж
- Төлөвлөж буй явган хүний зам
- Төлөвлөж буй дугуйн зам
- Төлөвлөж буй авто зогсоол
- Төлөвлөж буй ногоон байгууламж
- Архитектур төлөвлөлтийн даалгаврын схемийн хил хязгаар
- Одоо байгаа барилга
- Одоо байгаа нураах барилга байгууламж
- Одоо байгаа авто зам
- Одоо байгаа явган хүний зам
- Одоо байгаа орон нутгийн чанартай авто зам
- Бохир усны шугам
- Дулааны шугам
- Цэвэр усны шугам
- Цахилгааны шугам

ТЭМ
АТ 23224
Төрийн
ӨНДӨХ
АРХИТЕКТУР
ЭМЧ
2020-2021
2022.09.23

Хүчин чадлын мэдээлэл					
ТАЙЛБАР:	1 Барилгын блокийн тоо	1	5 Хөгжлийн дэрхшээлтэй иргэний авто зогсоол	-	
	Барилгажих талбай	1560	6 Рамп, пандусын тоо	Машин ХБИ	-
	2 Хүчин чадал /ор, сурагч, хүүхэд, суудал/	Айлын тоо Олон нийт	7 Сэргээгдэх эрчим хүч ашигласан эсэх	-	
	3 Ил авто зогсоолын тоо	-	8 Шинэ, шилдэг технологи ашигласан эсэх	түүм	
4 Далд авто зогсоолын тоо	-	9 Архитектурын хэд маяг	орчин үеийн		

Эхлүүлж эргэлт нь "НУТАГ КОНСАЛТИНГ" ХХК-ийн өмчийн өгч түл зогсоогчийн зөвшөөрөлгүйгээр өөрчлөх болон ашиглахыг хориглоно.

Улаанбаатар хот, Налайх дүүрэг, 2 дугаар хороо
НИЙТИЙН ЭЗЭМШИЙН ТАЛБАЙН ТОХИЖИЛТ

Ерөнхий төлөвлөгөө

Ye шам: А.3

Архитектор	М. Билгүүн	М. Билгүүн	Е.Г.Шифр:	Масштаб:	Огноо:
Гүйцэтгэсэн	М. Билгүүн	М. Билгүүн	НК-34/22	M1:200	2022.09
Шалгасан	Н. Шинаболд	Н. Шинаболд	Т.Г.Шифр:	Зургийн дугаар:	Хуудас:
				ET-2	ET-7

Зам талбайн зай хэмжээ

Хийгдэх ажлын тоо хэмжээ

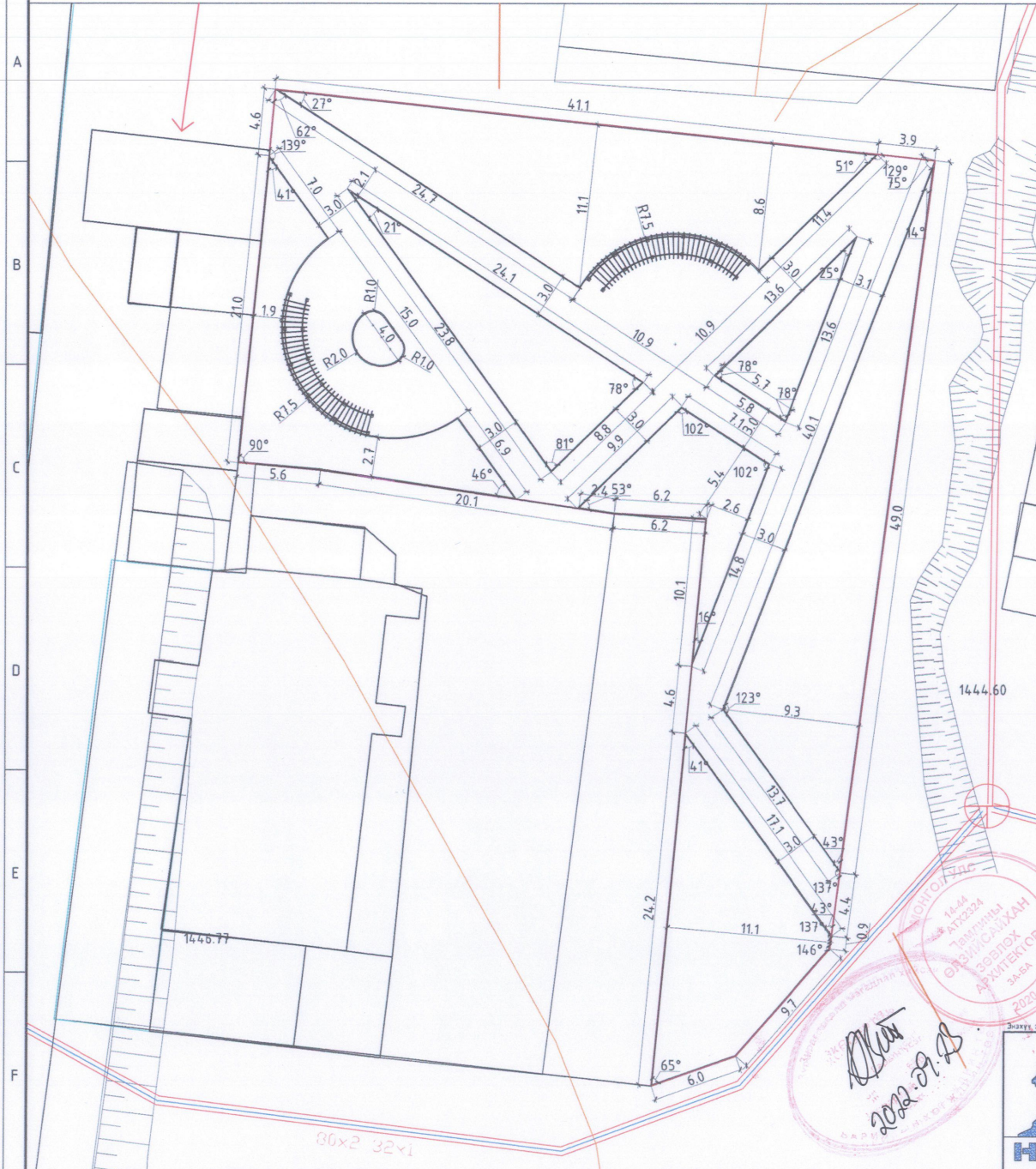

Д/Д	Нэр	Тэмдэглээ	Хэмжих нэгж	Тоо хэмжээ	Тайлбар
1.	Явган зам		М ²	620	10-15см хайрган хөрс дэвсэж, явган замын хавтан суурилуулах
2.	Ногоон байгууламж		М ²	940	Төлөвлөсөн талбайд хар шороо тарааж зүлэг тарих
3.	Голт бор		Ш	45	Ногоон байгууламжид ерөнхий төлөвлөгөөнд заасны дагуу суулгана.
4.	Бут сөөг		Ш	9	Ногоон байгууламжид ерөнхий төлөвлөгөөнд заасны дагуу суулгана.
5.	Хогын сав		Ш	2	Явган зам талбайд суурилуулах
6.	Гэрэлтүүлэг		Ш	7	Тохжилтын талбайд суурилуулах
7.	Бордюр		М	471	Явган зам дагуу бордюр хийх
8.	Буулгах ажил		М ²	620	Тохжилт хийгдэх нийт талбайг хусаж цэвэрлэх.
9.	Тээвэрлэлтийн ажил				Буулгалтын ажлаас гарсан хог хаягдлыг тээвэрлэж хаях

ЭЗЭВЭРЛЭЛТИЙН АЖИЛ
 1444 АТХ20224
 ТЭМЦЭН
 ӨХЭМН СЭЙЛҮХАН
 ЗӨВЛӨХ
 АРХИТЕКТОР
 З.А.БА.
 2022-09-09

Эзлүү зурга нь "НУТАГ ХОНСАЛТИНГ" ХХК-ний авчирч өгч тус захиралын эзэмшлээр өөрчлөх болон ашиглахыг хориглоно.

Улаанбаатар хот, Налайх дүүрэг, 2 дугаар хороо
НИЙТИЙН ЭЗЭМШИЛНИЙ ТАЛБАЙН ТОХИЖИЛТ

Зам талбайн зай хэмжээ, хийгдэх ажлын тоо хэмжээ Үе шат: А.3

Архитектор	М. Билүүн	М. Билүүн	Е.Г.Шифр:	Масштаб:	Огноо:
Гүйцэтгэсэн	М. Билүүн	М. Билүүн	НК-34/22	M1:200	2022.09
Шалгасан	Н. Шанэболд	Н. Шанэболд	Т.Г.Шифр:	Зургийн дугаар:	Хуудас:
				ЕТ-3	ЕТ-7

Одоогийн байдал



Энэхүү зураг нь "НУТАГ КОНСАЛТИНГ" ХОК-ийн ажлын өнц түл зогсоогчийн зөвшөөрөлгүйгээр өөрчлөх болон ашиглахыг хориглоно.

Улаанбаатар хот, Налайх дүүрэг, 2 дугаар хороо НИЙТИЙН ЭЗЭМШЛИЙН ТАЛБАЙН ТОХИЖИЛТ				Үе шат: А.3
Одоогийн байдал				
	Архитектор <i>М. Билүүн</i>	М. Билүүн	Е.Г.Шифр: НК-34/22	Масштаб: Огноо: 2022.09
	Гүйцэтгэсэн <i>М. Билүүн</i>	М. Билүүн	Т.Г.Шифр:	Зурагийн дугаар: Хуудас:
	Шалгасан <i>Н. Шинэболд</i>	Н. Шинэболд	ЕТ-4	ЕТ-7

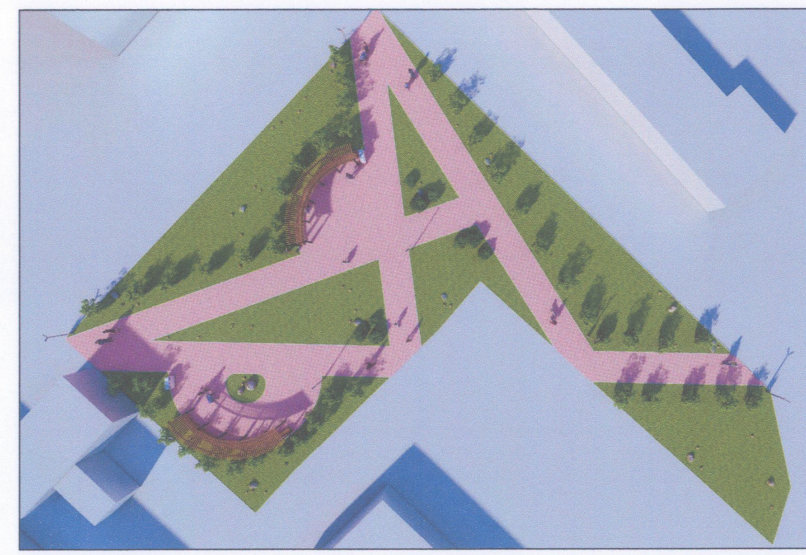
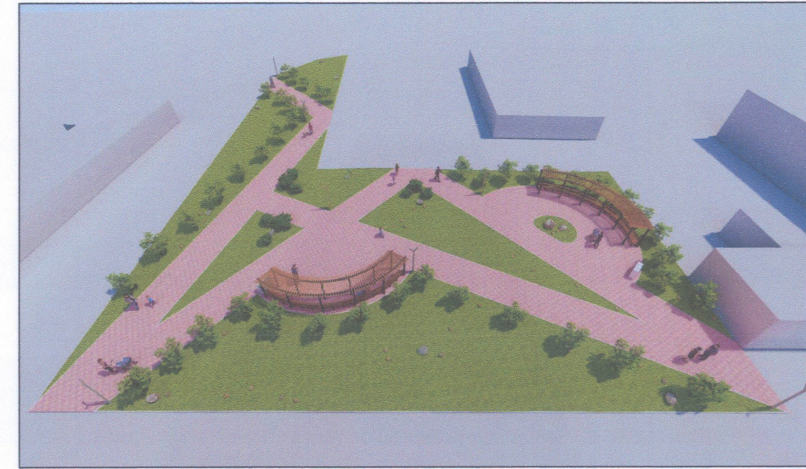

Эзэнхүү зураг нь "НУТАГ КОНСАЛТИНГ" ХОСК-ийн өмнө өгч шууд захиалгын эзэмшлэлээр өөрчлөх болон ашиглахыг хориглоно.

		Улаанбаатар хот, Налайх дүүрэг, 2 дугаар хороо НИЙТИЙН ЭЗЭМШЛИЙН ТАЛБАЙН ТОХИЖИЛТ			Үе шат: A.3
		Харагдах байдал			Огноо: 2022.09
Архитектор	<i>М. Билүүн</i>	М. Билүүн	Е.Г.Шифр: НК-34/22	Масштаб:	Хуудас: ЕТ-7
Гүйцэтгэсэн	<i>М. Билүүн</i>	М. Билүүн	Т.Г.Шифр:	Зургийн дугаар: ЕТ-5	
Шалгасан	<i>Н. Шинэболд</i>	Н. Шинэболд			

Саравч

Байгуулалт

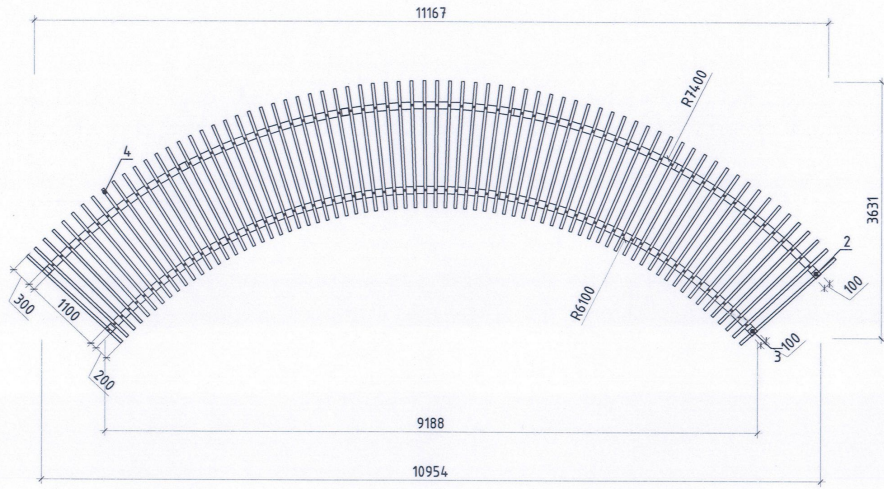

Харагдах даудал

№	Материалын нэр	Урт /мм/	Өргөн /мм/	Өндөр /мм/	Тоо /ширхэг/
1	Квадрат төмөр	100	100	2000	24
2	Квадрат төмөр	124.00	100	100	2
3	Квадрат төмөр	104.00	100	100	2
4	Банз	1800	40	100	144
5	Шрун	150	-	-	288

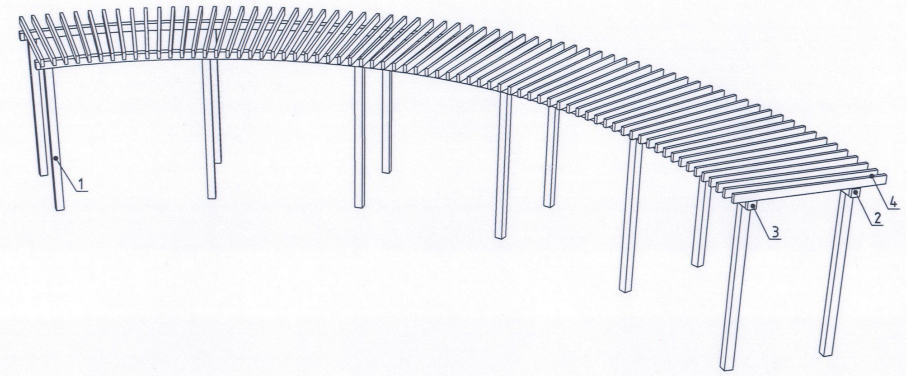

Нүүр мал

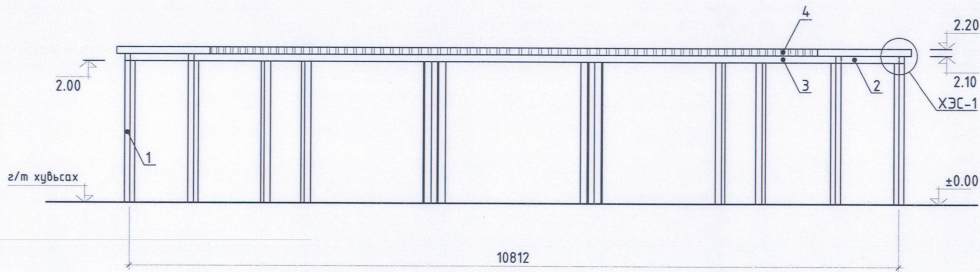

Хажуу мал

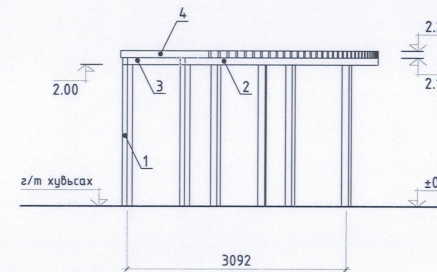

Хэсэглэл-1 М1:20

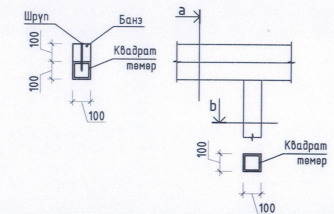

Тайлбар
-Металуудыг хооронд нь гэгнэсны дараа гагнуурын шаарыг сайтар цэвэрлэж тусгай зориулалтын бүдгээр 2 үе бүднэ. Өнгөний код СМУК. S:75 M:68 Y:67 K:90 байна.

Энэхүү зураг нь "НУТАГ КОНСАЛТИНГ" ХХК-ий өвчний өмч тул захирагчийн эрхшээлгүйгээр өөрчлөх болон ашиглахыг хориглоно.				
Улаанбаатар хот, Налайх дүүрэг, 2 дугаар хороо				
НИЙТИЙН ЭЗЭМШИЙН ТАЛБAYН ТОХИЖИЛТ				
Саравч				Үе шат: A.3
Архитектор	<i>М.Билгүүн</i>	М. Билгүүн	Е.Г.Шифр: НК-34/22	Масштаб: M1:50
Гүйцэтгэсэн	<i>М.Билгүүн</i>	М. Билгүүн	Т.Г.Шифр:	Эзргийн дугаар: ET-6
Шалгасан	<i>М.Билгүүн</i>	Н. Шинэболд		Хуудас: ET-7



Сандал

Байгуулалт

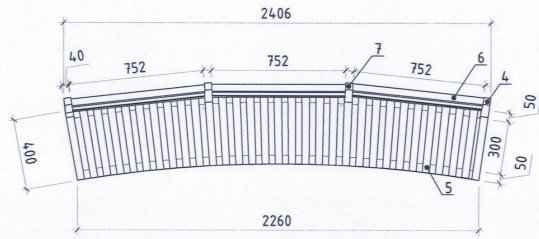

Харагдах байдал

№	Материалын нэр	Урт /мм/	Өргөн /мм/	Өндөр /мм/	Тоо /ширхэг/
1	Квадрат төмөр	50	50	310	80
2	Квадрат төмөр	2400	50	50	10
3	Квадрат төмөр	2300	100	100	10
4	Квадрат төмөр	50	50	400	40
5	Банз	400	40	40	310
6	С төмөр	752	40	40	60
7	Банз	752	40	200	30
8	Шрүп	60	-	-	620

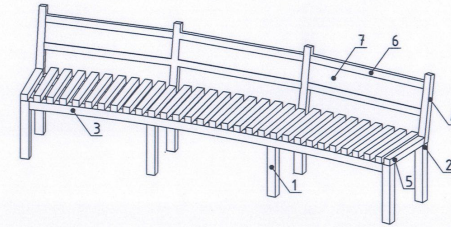

Нүүр тал

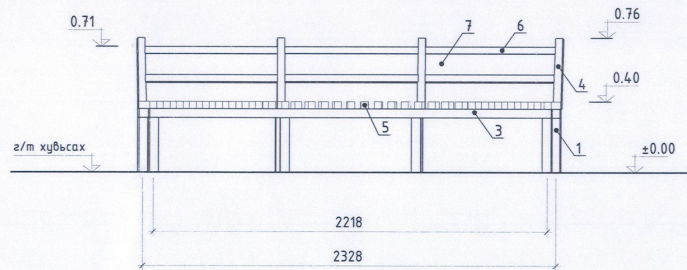

Хажуу тал

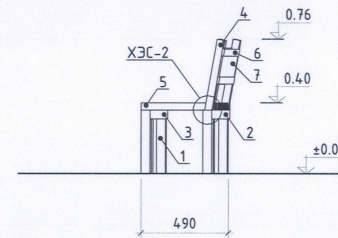

Хэсэглэл-2 М1:20

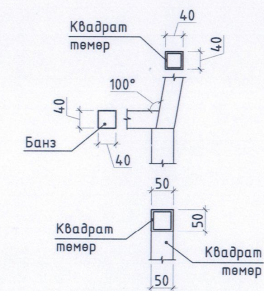

Тайлбар

-Металлуудыг хооронд нь гагнасны дараа гагнуурын шаарыг сайтар цэвэрлэж тусгай зориулалтын будгаар 2 үе бүднэ. Өнгөний код SMYK. S:75 M:68 Y:67 K:90 байна.

Энэхүү зург нь "НУТАГ КОНСАЛТИНГ" ХХК-ний өвчний өмч тул зохиогчийн эзшвэрлэлтээс өөрчлөх болон ашиглахыг хориглоно.

Улаанбаатар хот, Налайх дүүрэг, 2 дугаар хороо НИЙТИЙН ЭЗЭМШЛИЙН ТАЛБАЙН ТОХИЖИЛТ				Сандал		Үе шат: А.3
Архитектор	<i>М.Билгүүн</i>	М. Билгүүн	Е.Г.Шифр:	НК-34/22	Масштаб:	Огноо: 2022.09
Гүйцэтгэсэн	<i>М.Билгүүн</i>	М. Билгүүн	Т.Г.Шифр:		Зургийн дугаар:	Хуудас: 2022.09
Шалгасан	<i>М.Билгүүн</i>	Н. Шинэболд			ЕТ-7	ЕТ-7

Гэрэлтүүлэг

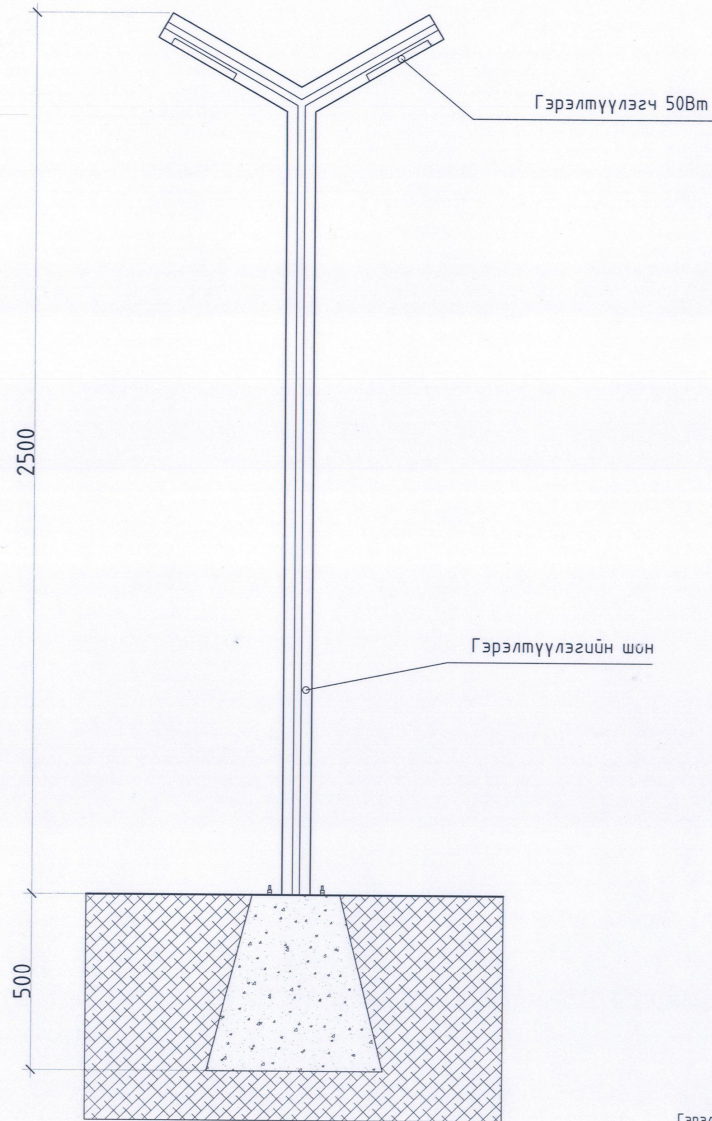

Гэрлийн шонгийн сууринд бэхлэгдэх хэсэг M1:20 Гэрэлтүүлгийн бетон суурь M1:20

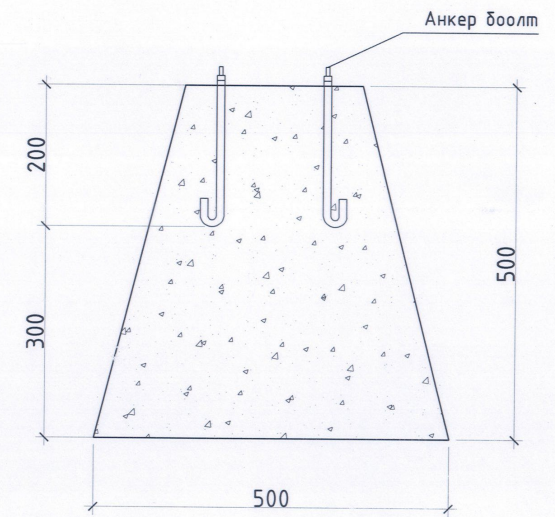
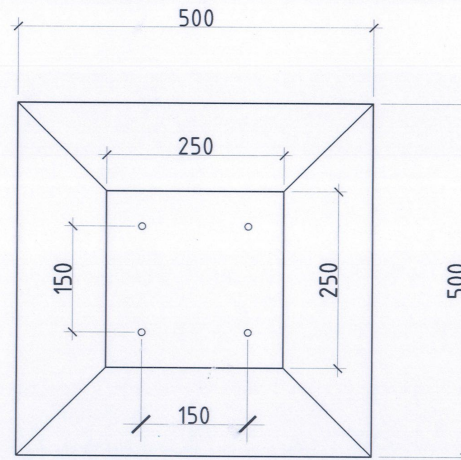

Тайлбар:

Гэрэлтүүлгийн шон гэрэлтүүлгийн шонгийн суурийг тусгай зөвшөөрөлтэй компаны үйлдвэрийн газарт UCS 1901В:2020, БД 30-102-11 стандарт технологийн дагуу стандарт шаардлагуудыг хангаж хийнэ.
 Гадна гэрэлтүүлэгч. H=2.5м
 Төрөл: LED ламптай
 Хүчин чадал: 50Вт
 Материал: Төмөр

Энэхүү зураг нь "НЭТЭГ КОНСАЛТИНГ" ХХК-ий өөрийн өмч түл зохиогчийн зөвшөөрөлтэйгээр өөрчлөх болон ашиглахыг хориглоно.



Улаанбаатар хот, Налайх дүүрэг, 2 дугаар хороо НИЙТИЙН ЭЗЭМШЛИЙН ТАЛБАЙН ТОХИЖИЛТ				
Гэрэлтүүлэг				Үе шам: А.3
Архитектор	<i>М. Билгүүн</i>	М. Билгүүн	Е.Г.Шифр: НК-34/22	Масштаб: M1:20
Гүйцэтгэсэн	<i>М. Билгүүн</i>	М. Билгүүн	Т.Г.Шифр:	Зургийн дугаар: 2022.09
Шалгасан	<i>ЖМ</i>	Н. Шинэболд	Хуувас: ET-7'	Хуувас: ET-7