

Ажлын зургийн үндсэн бүрдэлнийн жагсаалт

Д.Д	Зургийн нэр	Зургийн марк	Хууца дугаар
1	Ерөнхий төлөвлөгөө, зай хэмжээ, өндөржилт	ЕТ	1-6
2	Гадна дугаан	ГДГ	- 9
3	Усан хангамж, өрмүгэх талуурга	УАГТ	- 5
4	Гадна цахилгаан	ЦЦ	- 21
5	Гадна холбоо	ГХ	- 5
6	Барилга ариунгелтүр	БА	24
7	Төхчлөгч	ТХ	3
8	Барилга бгшээч	ББ	28
9	Халаалт саргомыч	ХС	- 14
10	Цаэр бохиур ус	ЦБУ	- 10
11	Цахилгаан хангамж	ХТДГ	- 17
12	Холбоо дамжол	ХД	- 7
13	Галын дамжол	ГД	-
14	Халаалтын тоого	БА, ББ, ДМ, ХТ, ЦБУ	-
15	Атлар	-	-
16	Гадна хашаа, хаяг, тохиолт	БА	-

БА -ын ажлын зургийн жагсаалт

Д.Д	Зургийн нэр	Зургийн марк	Хууца дугаар
1	Нйр хууца	-	-
2	Зургийн жагсаалт	БА	1
3	Тайлбар бичиг	БА	2
4	Зооринд давхарын байгуулалт	БА	3
5	1-р давхарын байгуулалт	БА	4
6	2-р давхарын байгуулалт	БА	5
7	Отлол 1-1	БА	6
8	Отлол 2-2	БА	7
9	Нйр тал тэмдэг / 1-4 /	БА	8
10	Нйр тал тэмдэг / ААВ /	БА	9
11	Нйр тал тэмдэг / В-А /	БА	10
12	Нйр тал тэмдэг / 4-1 /	БА	11
13	Дээврийн байгуулалт	БА	12
14	Дээврийн отлол хэсэглэл	БА	13
15	Цонх, хаалга марк түүвэр	БА	14
16	Галын шат, шатны хэсэглэл	БА	15
17	Хэсэглэл " 1, 2 "	БА	16
18	Хэсэглэл " 3, 4 "	БА	17
19	Хэсэглэл " 5 "	БА	18
20	Хэсэглэл " 6 "	БА	19
21	Хөдөлгөөн баримтлалт иргэдэд зориулсан шат, шатны хэсэг	БА	20
22	Зооринд давхарын шалны байгуулалт	БА	21
23	1-р давхарын шалны байгуулалт	БА	22
24	2-р давхарын шалны байгуулалт	БА	23
25	Шалны тодорхойлолт	БА	24

ТХ -ын ажлын зургийн жагсаалт

Д.Д	Зургийн нэр	ТХ	ТХ
1	Зооринд давхарын төхөөлөгчийн байгуулалт	ТХ	1
2	1-р давхарын төхөөлөгчийн байгуулалт	ТХ	2
3	2-р давхарын төхөөлөгчийн байгуулалт	ТХ	3

Төхчлөгчийн засгийн үзүүлэлтийн хүснэгт

Д.Д	Зургийн нэр	Төхчлөгчийн үзүүлэлт
1	Хүчин чадал	ЗЭГТ -н байр
2	Давхарын тоо	Зорьгой
3	Барилгын загварын мэд	Нийт 2558
4	Нийт талбай м2	Нэгж хүчин чадалд ноолдох 765
5	Ажлын талбай м2	Нийт 625
6	Ажлын талбайг ашигтай талбайд харьцуулсан харьцаа К1	0.89
7	Барилгын загварын төхөөлөгчийн ажлын талбайд харьцуулсан харьцаа К2	4.0
8	Барилгын хэмжээ / урт, өргөн / м	20.6x13.8
9	Давхарын өндөр	3 м

Дотор засгийн ажлын тодорхойлолт

Нэр	Засаг	Тавь
Ажлын цаарын өрөөнийн	Цааар шалгаж өгчдийн сайн цаартай тэмдэг хэргийг хянаж өгөх	Цааан өгчийн эмгэлсэн бүтээгд 2 удаа бүрэн.
Хөдөл, шатны хөдөл	Тэгшлэгтэй хөдөл сайн цаарын цааар шалгаж өгчдийн үзэгд тээвэртэй эмгэлсэн 2 удаа бүрэн.	Цааан өгчийн эмгэлсэн бүтээгд 2 удаа бүрэн.
Хөдөл өрөө тавиур, гонх	Тэгшлэгтэй хөдөл сайн цаарын цааар шалгаж өгчдийн үзэгд тээвэртэй эмгэлсэн 2 удаа бүрэн.	Цааан өгчийн эмгэлсэн бүтээгд 2 удаа бүрэн.
Бусад оффис, даргын өрөө	Оргойн хөдөл тэгшлэгтэй хөдөл сайн цаарын үзэгд тээвэртэй эмгэлсэн 2 удаа бүрэн.	Цааан өгчийн эмгэлсэн бүтээгд 2 удаа бүрэн.

Эхлүүлэгч төсөл нь "Өмчийн" ХХК -ийн ОЮУНЫ ӨМН Г.Н. хэмээх өмч зөвшөөрлийг өргөжөө болон олгуулахыг хорилоо.

Завхсан аймаг. Баянтэс СҮМ.

Засаг Даргын Тамгын Газрын Барилга.



Замрал А. Ичинхорлоо  
Ардигтөгр А.Болдбаатар  
Гидигтэсэн А.Болдбаатар  
ОШиндбаяр

Масштаб: БА

Зургийн жагсаалт  
ЕГ шифр: - ӨМ-12-21  
ТТ шифр:

10 шат хууца  
Бх хууца  
А3  
2021 он

Ц.Д.З. ISH Co. Ltd

Шалгагч

12



Тайлбар бичиг

Ерөнхий үндэслэл :

Завхан аймаг, Баянтэс сумын нутаг дэвсгэрт баригдах Засаг Даргын Тамгын газрын барилгын зураг төслийг Баянтэс сумын Засаг даргын 2013 оны 02 сарын 14-ны өдрийн " Газар эзэмшүүлэх, ашиглуулах тухай " А12 захирамж, батлагдсан эрэлсэр газрын байршил схем, кадастрын зураглал, архитектур төлөвлөлтийн даалгавар, зураг төсөл боловсруулах даалгавар, эсхд, Барилгын зураг төсөл боловсруулах зэрэг үндэслэл Барилгын зураг төслийн " Өлзий-Нил " ХХК - А 2021 оны 08 сард тухайн орон нутагт тохируулж холбоон боловсруулав.

Техникийн нөхцөл :

Барилгын төслийг дараах байгаль цаг уурын нөхцөлд тохируулан төлөвлөв.

Гадна агаарын температур:	- 41 С°
Цасны ачаалал:	70 кг/м2
Салхины ачаалал:	27 кг/м2
Эдэлгэний зэрэг:	II
Гал тэсвэрлэлтийн зэрэг	II
Газар чичирхийлэлтийн зэрэг	8 балл

Ерөнхий төлөвлөгөө

Ерөнхий төлөвлөгөөг газар олгоглын захирамж, байршлын схем дэвсгэр зургийг үндэслэн тухайн газарт уялдуулан зурж гүйцэтгэсэн.

Барилга архитектурын хэсэг

Төлөвлөлт

Барилгын эзэлхүүн төлөвлөлтийн шийдлийг:

Олон нийт иргэний барилга БНБД 31-03-03

Барилга байгууламжийн зураг төсөл боловсруулах даалгаврын дагуу төлөвлөв. Үг барилга нь ерөнхий 1 болон туслах 1 орцтой тэнхлэгээрээ 20.60 х 13.80 м хэмжээтэй зорьцтой 2 давахар байхар төлөвлөв. Барилгын эзэлхүүн төлөвлөлтийн шийдлийг захиалагчийн санал, эсхд зураг, архитектур төлөвлөлтийн даалгаврыг үндэслэн төсөвлөв. Зоорийн давхаргт авто гараж, амралтын өрөө, цахилгаан дулааны өрөө 1-р давхаргт иргэдийн танхим, засаг даргын орлогч, зочид буудал, тамгын газрын даргын өрөө, 2-р давхаргт санхүүгийн өрөө, Засаг даргын өрөө, нийгмийн даатгал улсын байцаагч, иргэдийн төлөөчдийн даргын өрөө, улсын бүртгэл халамжийн мэргэжилтэний өрөөнүүдийг төлөвлөсөн.

Барилгын төлөвлөлтийн давуу талууд үндэ:

Салхинычдын нягдан хувицлалтанд гарах нухийг нэгтгэж барилгын хийцийг хөнгөвчлөх зорилгоор ариун цэврийн өрөөний эсрэг хананд байрлахар төлөвлөв. Дээвэрт олон нүх гарч барилгын хийцлэлтийг хүндэрүүлдэг салхинычдын системийн уламжлалт аргаас зайлсхийж нэг яндант систем хэрэглэн салхинычдийг тоосгон яндан угсарч барилгын хийц бүтээцийг халбар хямд болгохыг зорив.

Хана : Барилгын гадна ханын зузаан зурагт үзүүлсэн дутау 630 мм байна. 360 мм-ийн өргөнтэй блокоор өрж гадна талаас нь 150 мм өргөнтэй эрдэс хөвөн хавтангаар дулаалж 120 мм тоосгон өнгөлөө сайн чанарын ус болон салхины үйлчлэлд тэсвэртэй эмүүлсэн будааар будна. Ингэж хийснээр эрчим хүчний ашиглалтын зардлыг хэмнэх ашигтай юм. Шат болон өрөө хоорондын тусгаарлах ханануудыг 1800кг/м3 нялгтай 25см тоосгон өрлөгөөр хийнэ.

Дээвэр : Дээврийн хийц бүтэц, улсгаар, хэсэгтлүүдийг Орттол 1-1, 2-2, 3-3 хүртээс БА - 5 - 6, - Д үзүүлсэнй дагуу хийж ба салхижуулалттай хавтгай дээврийн байгуулалт, улсгаар, хэсэгтлүүдийг БА - 11, 12, - Д заасны дагуу хийнэ. Сөрөг Г284 - 1, хавтан 1-ийн үндэслэл, Дээврийн үе шат:

Тэгшилгээ цементэн зуурмаг - М100 б-20мм, Уур тусгаарлагч 1 үе нар цаас, Эрдэс хөвөн хавтан б-200мм, Керамзит хайрга б-50-:200мм налуу гаргал, Бетон тэгшилгээ М150 б-50мм, цементэн тэгшилгээ - М100 б-20мм, Харсжүүлэгч праймер, Битумс ХТТТ 3,0мм, Битумс ХХТТ 4,0мм лууруутай-г зурж тэмдэглэж өгсөн болно.

Шат : Шалыг зурагт заасан дугаар, шалны хэсэглэл, болон норм, альбомын дагуу угсарна.

Цонх : Цонхыг зурагт үзүүлсэн схемийн дагуу тусгай захиалгаар хийгддэг хуванцар жазтай хийж угсрахаар тусгав. Шилгийг битүүмж сайтай 2 давахар шилтэй хийнэ.

"MNS-5802:2007" барилгын цонх, техникийн ерөнхий шаардлага.

"MNS-5830:2007" барилгын хуванцар цонх, хаалга техникийн ерөнхий шаардлага.

Өргийн ажлыг хийж явацд цонх, хаалганы нүхний хоёр хажуу талд өндрийн дагуу 2 - оос проошгүй антисетгдсэн модон тоосго буюу бэхлгээ суулгаж өгнө.

Хаалга : Модон хаалга болон дулаалгатай төмөр хаалгыг зурагт заасан хэмжээ жергын дагуу тусгай захиалгаар "MNS-5830:2007" барилгын хуванцар цонх, хаалга техникийн ерөнхий шаардлага, стандарт хангасан сайн чанарын материалаар угсралтын технологийн дагуу хийнэ.

Гадна гол орчонд, төмөр жаазтай шилэн хаалга хийнэ.

Тааз : Өрөөний таазыг зуурмагаар тэгшилгээ хийж эмүүлсээр 2 удаа будна.

Гадна засагл : Заслагын ажлыг хийхээс өмнө ханын нийт гадаргуугийн нүх, сүлүүдийг сайтар бөглөж, тэгшилж цэвэрлэнэ. Гадна тоосгон өрөгт сайн чанарын шаардлага хийж тэгшилж өнгөлөөд гадна фасадны өнгийн эмүүлсэн будааар будаж өгнө. Заслагын ажлыг хүйтний улиралд хийхийг хатуу хориглоно.Гадна заслын бүдгийг сайн чанарын ус болон салхины үйлчлэлд тэсвэртэй эмүүлсэн бүдгийг сонгон ашиглана. Зурагт үзүүлсэн хэсэг эмүүлсэн будааар будна. Гадна дэвжээ налуу замныг өнгөлөөгүй шахмал чулуун хавтангаар өнгөлнө.

Дотор засагл : Хонгил, хөлийн өрөө, хүлээлийн өрөөний дотор хананд зурагт заасны дагуу сайн чанарын тэгшилгээ хийж цайвар шаргал өнгийн усанд тэсвэртэй эмүүлсээр 2 удаа будна. Ариун цэврийн өрөөний хананд сайн хавтанцаар өнгөлөө хийнэ. Бусад бүх оффис өрөөнүүдэд дотор хананд зурагт заасны дагуу сайн чанарын тэгшилгээ хийж цайвар шаргал өнгийн усанд тэсвэртэй эмүүлсээр 2 удаа будна.

Эцэстэй зураг төсөл нь "Өлзий-Нил" ХХК-ийн ООУНД БНН нр замынчийн зөвшөөрлийг өргөхөл болон олшруулахад хөршлөнө.

Завхан аймаг, Баянтэс сум.

Засаг Даргын Тамгын газрын барилга.

БА

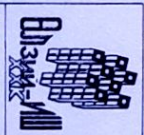

Захирагч	А. Минхорлоо	Тайлбар бичиг	Масштаб: М:1:00
Архитектор	А.Болдбаатар		үе шат хуульс бүт хуульс
Гүйцэтгэсэн	А.Болдбаатар	ЭГ шифр - ӨМ-12-21	А3
Шалтгаан	О.Шиндээр	ТГ шифр:	2
			24

1	2	3	4	5	6	7	8	9	10	11	12
---	---	---	---	---	---	---	---	---	----	----	----



# ЗООРИЙН ДАВХРЫН БАЙГУУЛАГТ М1:100

Хэсгэл Б\*

- Дотор шаардлага 20мм
- Хөнгөл бокс 24 см
- Хөвсгөндөр дугаалга 10см
- Тогтөл шаардлага 10мм
- Эмгэрсэн бүлэг

Завхан аймаг, Баян-тэс сум, шифр-01-12/21

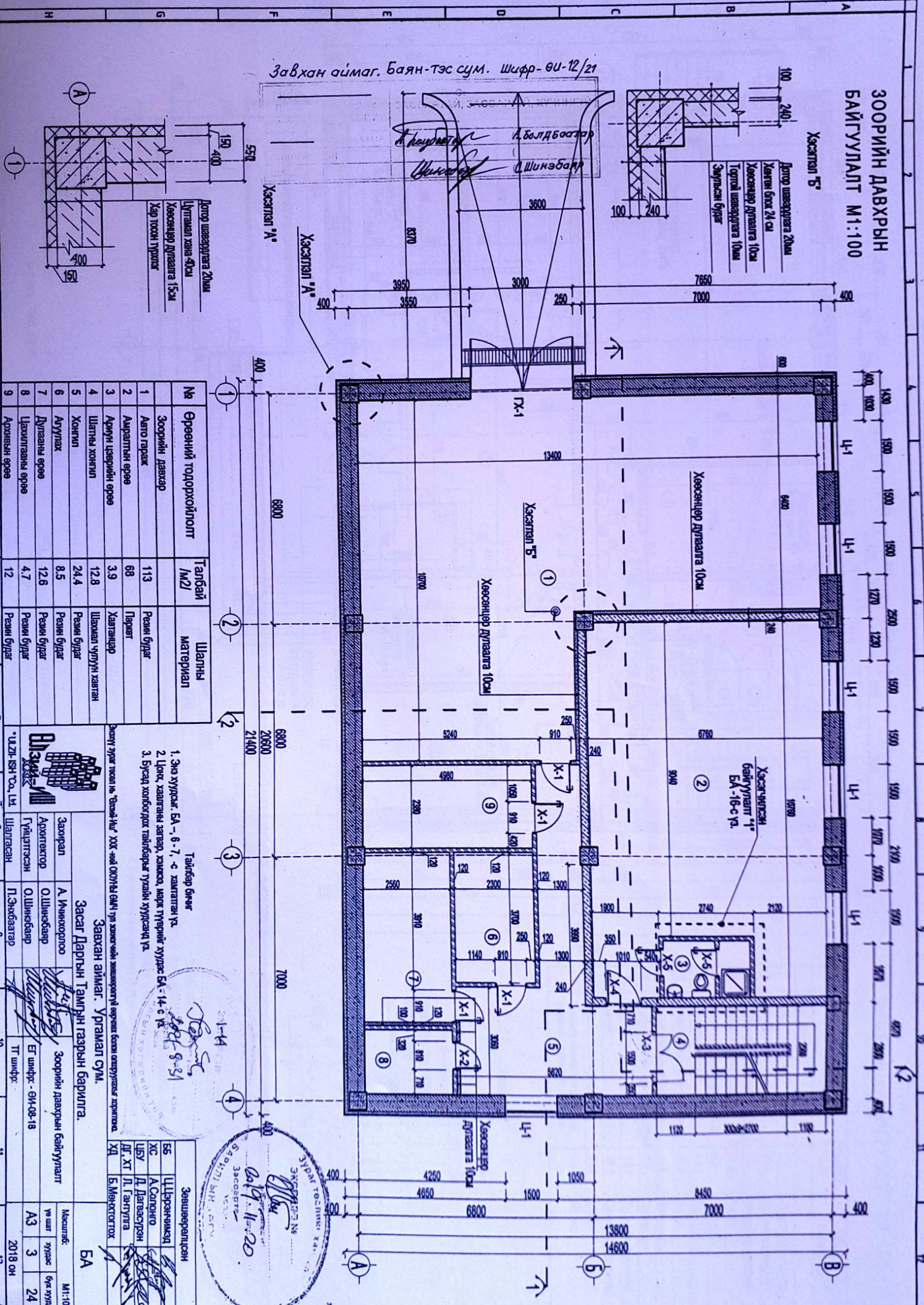

№	Өрөөнийг тодорхойлолт	Талбай /м2/	Шалны материал
1	Зоорийн давхар	113	Резин бүлэг
2	Авто гаргах	68	Паркет
3	Ариун цэврийн өрөө	3.9	Хөвсгөндөр
4	Шалны хонгил	12.8	Шоодал чулуун хаягтан
5	Хонгил	24.4	Резин бүлэг
6	Алуулгах	8.5	Резин бүлэг
7	Дугааны өрөө	12.6	Резин бүлэг
8	Цахилгааны өрөө	4.7	Резин бүлэг
9	Ардвэйн өрөө	12	Резин бүлэг

Эмгэгч зураг тусгай №, "Бийд" И/Б ХХК-ийн ОЮУНЫ ӨМЧ ТҮЛ ХӨӨГӨЧИЙН ЗӨВШӨӨРӨЛГӨӨ БЭРЭГЭЛ БИЛЭГ АНГУУЛАГАЙН ДАРХИДА

1. Энэ хуудсаг: БА - 6-7, -с хялгатган үз.  
2. Цэцэг, хаягтаны загвар, хэмжээ, мөрд түүргийг хуудсаг БА - 14 - с үз.  
3. Бусад холбогдох тайлбарыг тухайн хуудсагч үз.

Тайлбар бичиг

Завхан аймаг, Ургамал сум.

Засаг Даргын Тамрын газрын барилга.

Засрагч А.Мунхорлоо  
Адхилгач О.Шинэбаяр  
Гүйцэтгэсэн О.Шинэбаяр  
ТТ шифр: П.Энхбаатар

Масштаб: М1:100  
Үе шат: хуудас 3  
Бүтээгдэхүүн: 24

2018 он

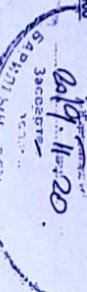



1-Р ДАВХРЫН БАЙГУУЛАЛТ М1:100

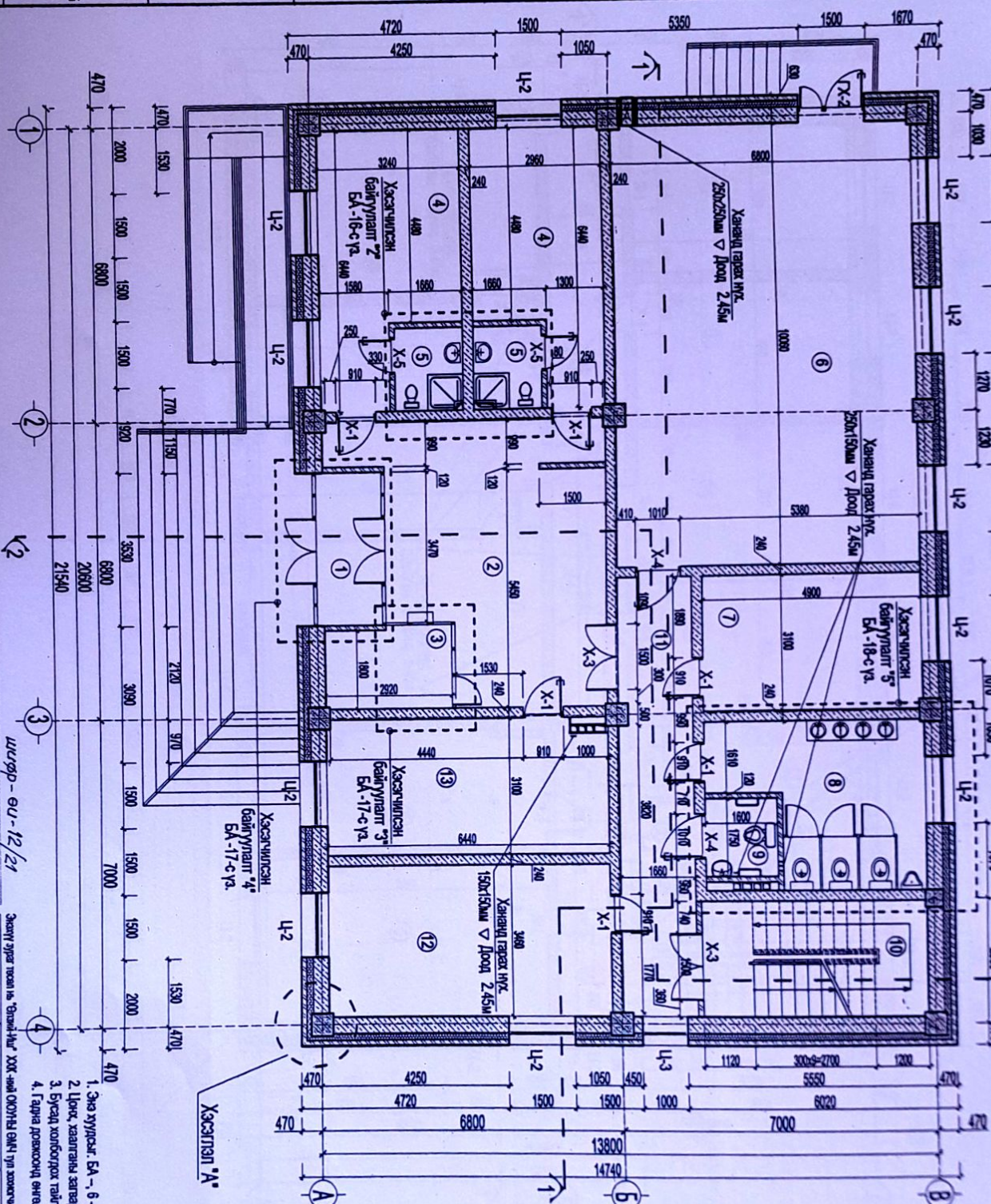

№	Өрөөний тодорхойлолт	Тайбар	Шалны материал
1	Гооц	5.2	Шалхан үүлгэн хавтан
2	Усанд өрт	31.3	Шалхан үүлгэн хавтан
3	Хуурай өртгүйн өрт	5.4	Шалхан үүлгэн хавтан
4	Бутархай өрт / 15.8 x 2.1	31.8	Газар
5	Ариун цэврийн өрт / 2.8 x 2.1	5.8	Хатгаар
6	Усанд өрт	62.3	Газар
7	Засаг газрын орлогчийн өрт	15.2	Газар
8	Ариун цэврийн өрт 30 см	14.8	Хатгаар
9	Ариун цэврийн өрт хөндөгчид	2.8	Хатгаар
10	Шалны хөндөгч	12.8	Шалхан үүлгэн хавтан
11	Хөндөгч	20.5	Шалхан үүлгэн хавтан
12	Тамны газрын дараа	22.5	Газар
13	Байгаль хамгаалалт, газрын дараа, нягтлагч газрын дараа	20.0	Газар

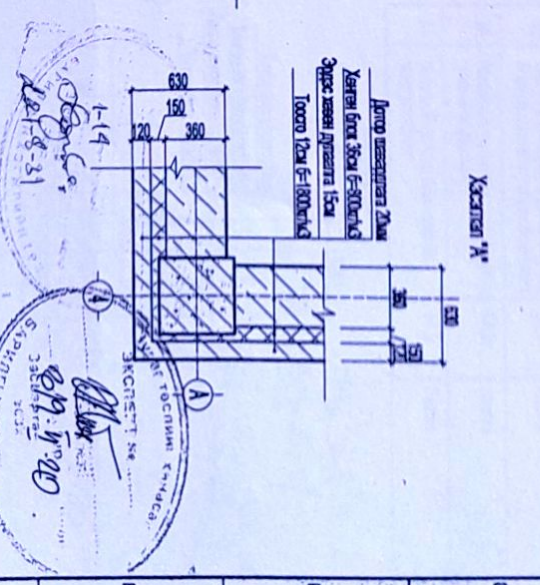

- Тайлбар бүлэг
- Энэ хуудсыг БА-6-7-с хаягтатан үз
  - Црэг, хаалганы тагар, хамраа, ивэр түврүүд хуудас БА-14-с үз
  - Бусад холбогдох тайлбарыг тусайн хуудсанд үз
  - Газрын дараагийн өнгөлөөг үзлийн хаягтаар өгөгчлөх урсган 25мм

Завхсан аймаг, Ургамал СУМ.

Засаг Даргын Тамгын газрын байгуулалт

Зөвлөх	А.Минхорлоо	Машалд:	М1:100
Архитектор	О.Шинэбаяр	Үе шат	хуудас бүр хуудас
Гүйцэтгэсэн	О.Шинэбаяр	№ шифр:	614-08-18
Т.Экзекватор	П.Экзекватор	ТТ шифр:	
Шалтгаан		Мэргэжлийн	2018 он

Завхсан аймгаг, Баян-Тэс сум.

А.Бадрагва, О.Шинэбаяр

4.Бадрагва



УИД-ISH TOOLS LTD

Шалтгаан

Мэргэжлийн

2018 он







ОТЛИП 1/1-1/ М1:150

- Бявдос ХХТ 4.0 мм зураглал, Агуулам
- Бявдос ХТТ 3.0 мм зураглал
- Харсангууны гравий
- Цементийн гялшлага - М100 б-15мм
- Бетон гялшлага М150 б-50мм
- Корвалит хайрцаг б-50-170мм Нарлуу гарвалд
- Эзрээ хөвөн хайрцаг б-200мм
- Урд тусгаарлагч 1 үе хар цаас
- Тялшлага цементийн зурмаг - М100 б-20мм
- Цутгагч тэмдэг бетон хучилт 150мм

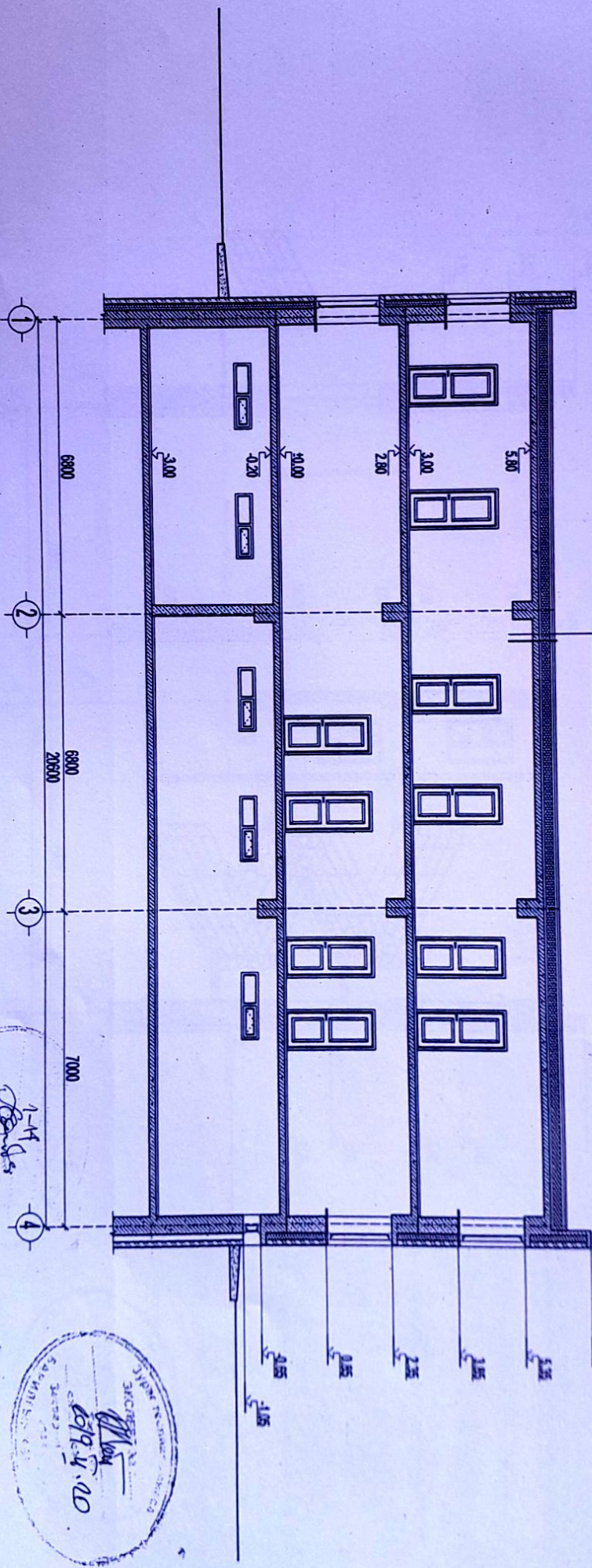

Завхан аймаг, баян-тэв сум, шифр - өн-12/21

Завхан аймаг, баян-тэв сум, шифр - өн-12/21

ЭЗЭГ ЭГЭР ГЭЭЛЭГ № "Өн-12/21" ХХК-ийн ОЮУНЫ ӨМН ТУЛ ХӨНӨГ ЧӨЙ ХӨНӨГӨЛӨГӨЙ АРСАН БАЛАН АНГАРГААНЫ ХӨРӨНГӨ

Засаг Даргын Тамгын Газрын Барилга

Ургамал сум

Масштаб: М1:100

№ шилт: АЗ 6 24

2018 он

Захирагч	А.Минхорлоо	Огног 1/1-1/	Масштаб: М1:100
Адхилгач	О.Шинэбаяр	Шифр: өн-08-18	№ шилт: АЗ 6 24
Гүйцэтгэн	О.Шинэбаяр	Т.Шифр:	2018 он
Шалтсан	П.Энхбаатар		



ОТНОЛ 12-21 М1:150

- Биноос ХХТТ 4.0 мм зузаантай, Аугустай
- Биноос ХТТТ 3.0 мм зузаантай.
- Хорсгоулгыч грейндер
- Цементэн тэгшлэгээ - М100 б-15мм
- Бетон тэгшлэгээ М150 б-50мм
- Керамзит хайрга б-50-;170мм нялгуу гарвалд
- Эндэс хэвэн хайрга б-200мм
- Уур угсавалгыч 1 үе хэд цээс
- Тэгшлэгээ цементэн зурмаг - М100 б-20мм
- Цутгаал тэмэр бетон хүчилт 150мм

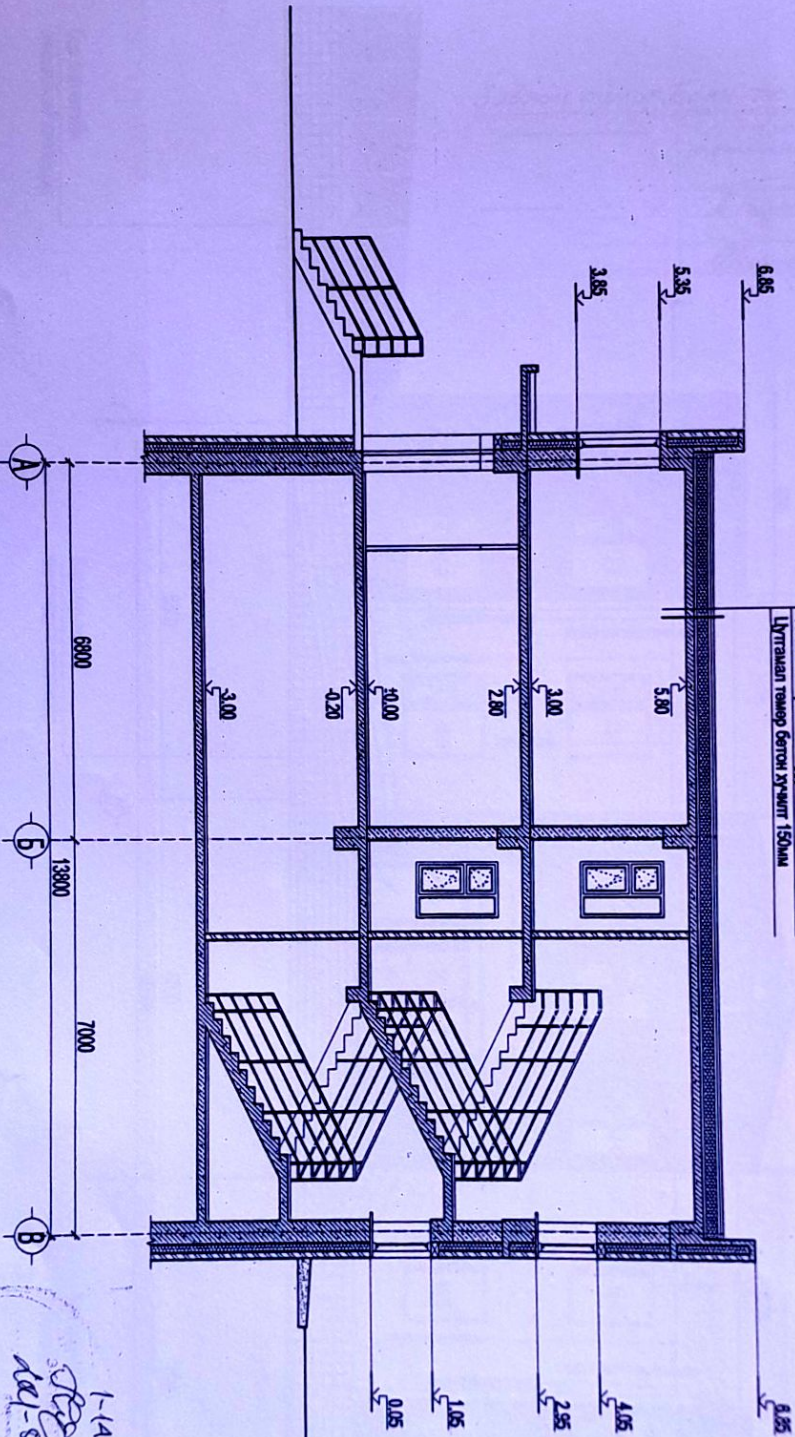

Завхан аймгаг. Баян-тэс сүм. Шифр - 01-12/21

ЭНГ ХУУДАС:  
 ДАВХАН АЙМГИЙН  
 ЗАСАГ ДАРГЫН  
 ТАМГЫН ГАЗРЫН  
 ГАРГАЛГА

ЭНГ ХУУДАС:  
 БАБОДОРЖИЙН, ЗАСВАРЧУУЙН, ХУУДАС

Н.Тугрбаатар  
 Н.Болорбаатар  
 Ш.Оюун  
 А.Шинэбаяр

Эхнүү зургаг тээлэг нь "Энх" МН-ийн ОЮУНЫ БМН түүг хэлэгчигийн зөвшөөрөгчиг үгг өргөгчөг болон өмгүргөгчөг хөргөгчөг.

Завхан аймгаг. Ургамал сүм.  
 Засаг Даргын Тамгын Газрын Барилга.



Захирагч	А.Мунхорлоо	Огнол	12-21	Масштаб:	М1:100
Адхилгөгч	О.Шинэбаяр	Үе шэлг	7	Үе шэлг	хүндэг
Гүйцэтгэгч	О.Шинэбаяр	Бүх хуудас	24	Бүх хуудас	
Гүйцэтгэгч	П.Энхбаяр	ТТ шифр:	01-08-18		
Гүйцэтгэгч		ТТ шифр:			

1-14  
 101-8-31

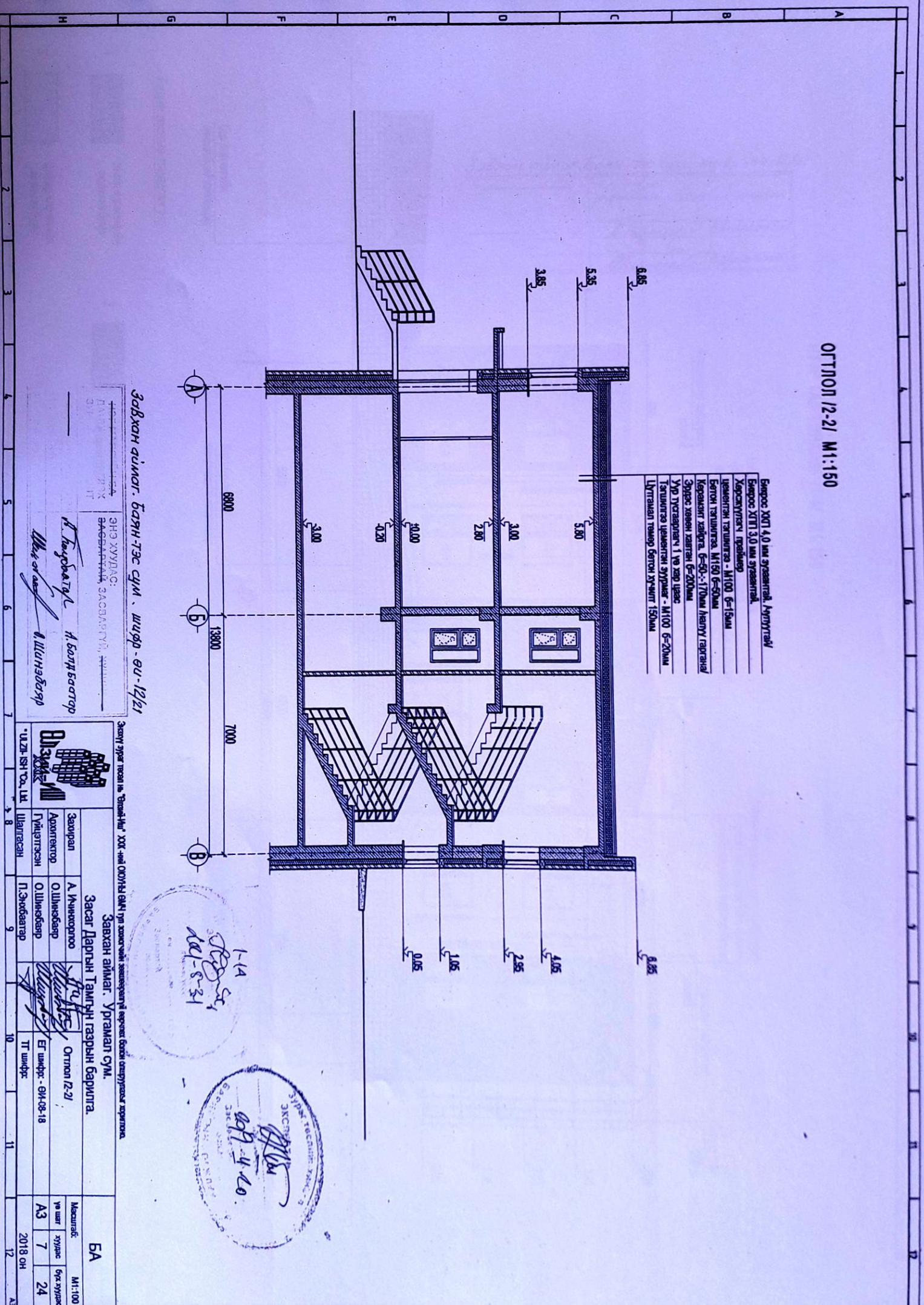



НҮҮР ТАЛ ТЭНХЛЭГ /1-4/ М1:150

Завхан аймаг, Баян-тэс сум, ширф-01-12/21

ЭНЭ ХУУЛИАС:  
 ЗАСВАРТАЙ, ЗАСВАРГУЙ, ХАМНИЙ  
 ДЭМЖЛЭГЭЙГ  
 АШИГЛАХ  
 1. ДЭМЖИЛЭГЧИЙН  
 2. АШИГЛАХ  
 3. АШИГЛАХ  
 4. АШИГЛАХ  
 5. АШИГЛАХ

А. Тугайтгар /А. БОЛДОБТОР  
 О. ШИНЭБАЯР



Гадна заслын тэмдэглэлтээ:

- 1 Улаан хуран өнгийн эмүүрсэн будаг
- 2 Цагаан өнгийн эмүүрсэн будаг
- 3 Цайвар шар өнгийн эмүүрсэн будаг

Замуу зураг төсөл нь "Гранд-Нил" ХХК-ний ОЮУНЫ ӨМН тал хэвэлдэй захиралтай өөрчлөх болон өсгөрүүлэх ажлаар төсө.

		<b>Засаг Дарлын Тамгын газрын барилга.</b> Завхан аймаг, Уриангал сум.		<b>БА</b> М1:100	
Захирагч	А. Ичинхорлоо	Нүүр тал тэнхлэг / 1-4 /	Масштаб:	үр шат	хуудас
Архитектор	О. Шинэбаяр	Нүүр тал тэнхлэг / 1-4 /	Бүс хуудас	8	24
Гүйцэтгэсэн	О. Шинэбаяр	Нүүр тал тэнхлэг / 1-4 /	Бүс хуудас	8	24
Шаллагсан	П. Энхбаатар	Нүүр тал тэнхлэг / 1-4 /	Бүс хуудас	8	24
УЗД-ИШ-СО, Уд.	Шаллагсан	Нүүр тал тэнхлэг / 1-4 /	Бүс хуудас	8	24
			ТТ ширф:	8	24
			ТТ ширф:	8	24



НҮҮР ТАЛ ТЭНХЛЭГ /А-В/ М1:150

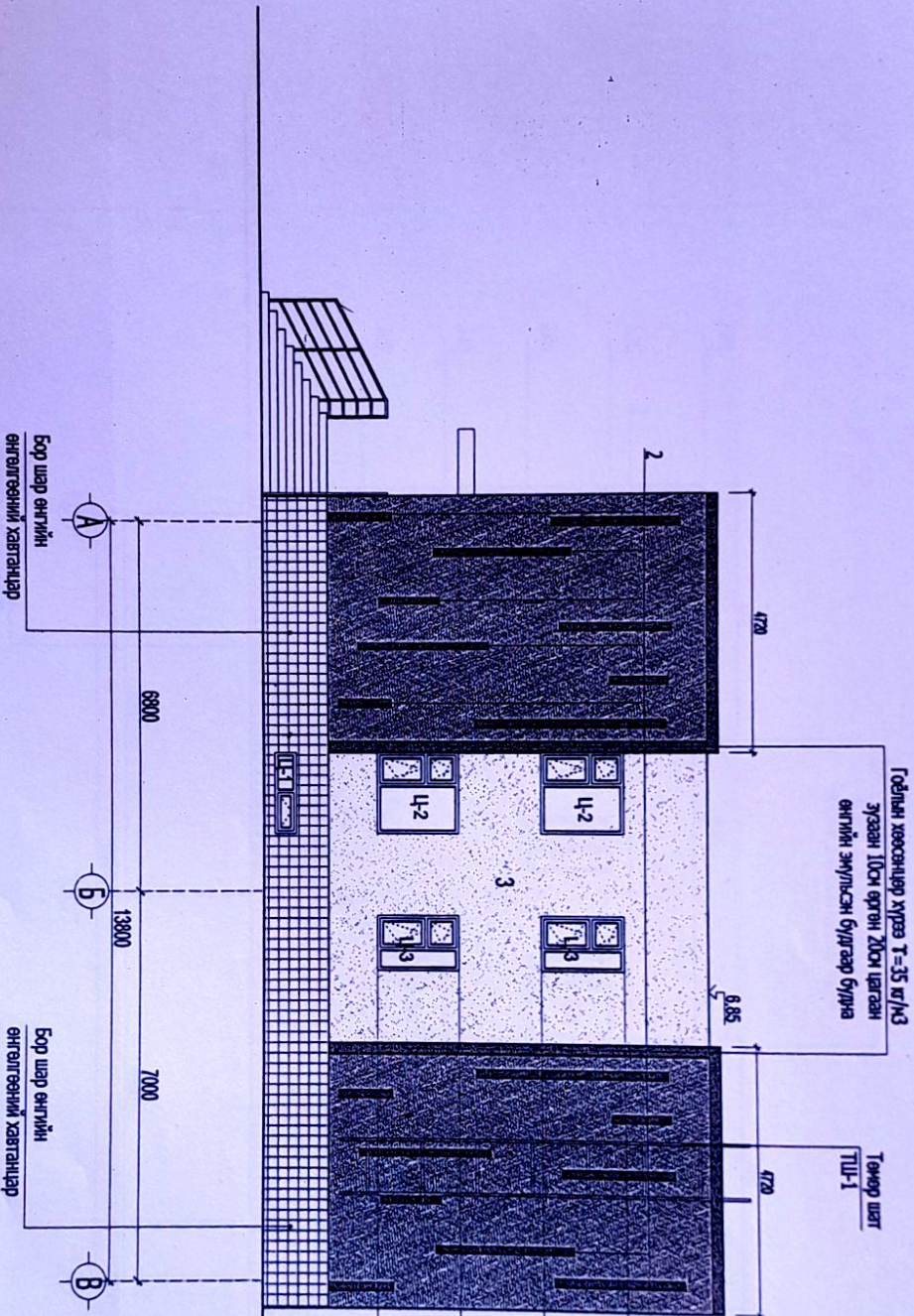

Гадна заслын тэмдэглэлээ:

- 1  Улаан хүрэн өнгийн эмгүлсэн будаа
- 2  Цагаан өнгийн эмгүлсэн будаа
- 3  Цайвар шар өнгийн эмгүлсэн будаа

Бор шар өнгийн өнгөлгөөний хаягандар

Бор шар өнгийн өнгөлгөөний хаягандар

Завхан аймгаас төсөл нь "Өндөр" ХХК-ийн ОЮУНЫ өмчтэй гур хамтагчийн хамтаралтай өөрчлөгч болон амруулагчтай төрөлжсөн.

Завхан аймгаас, Ургамал сум, *Завхан аймгаас, Баян-тэс сум, шифр - 01-12/1*

ХАТГАГЧИЙН ДАТГАВРЫН ЗҮЛГЭЭ	ЭНЭ ХҮҮДАС: ӨМЧӨЛӨН, ӨНГӨХ ЗҮЛГЭЭ, СОЛТ	ЭНЭ ХҮҮДАС: ӨМЧӨЛӨН, ӨНГӨХ ЗҮЛГЭЭ, СОЛТ
ХАТГАГЧИЙН ДАТГАВРЫН ЗҮЛГЭЭ	ЭНЭ ХҮҮДАС: ӨМЧӨЛӨН, ӨНГӨХ ЗҮЛГЭЭ, СОЛТ	ЭНЭ ХҮҮДАС: ӨМЧӨЛӨН, ӨНГӨХ ЗҮЛГЭЭ, СОЛТ
ХАТГАГЧИЙН ДАТГАВРЫН ЗҮЛГЭЭ	ЭНЭ ХҮҮДАС: ӨМЧӨЛӨН, ӨНГӨХ ЗҮЛГЭЭ, СОЛТ	ЭНЭ ХҮҮДАС: ӨМЧӨЛӨН, ӨНГӨХ ЗҮЛГЭЭ, СОЛТ

Засал Даргын Тамгын газрын барилга, *Завхан аймгаас, Ургамал сум*

Захирагч	А.Минхорлоо	Нүүр тал тэнхлэг /А-В/	Масштаб: М1:100
Архитектор	О.Шинэбаяр	БГ шифр - 01-08-18	№ шат   Хурал   Бүх хурал
Гүйцэтгэсэн	О.Шинэбаяр	ТГ шифр	А3   9   24
Шалтсан	П.Энхбаяр		2018 он



НҮҮР ТАЛ ТЭНХЛЭГ /В-А/ М1:150

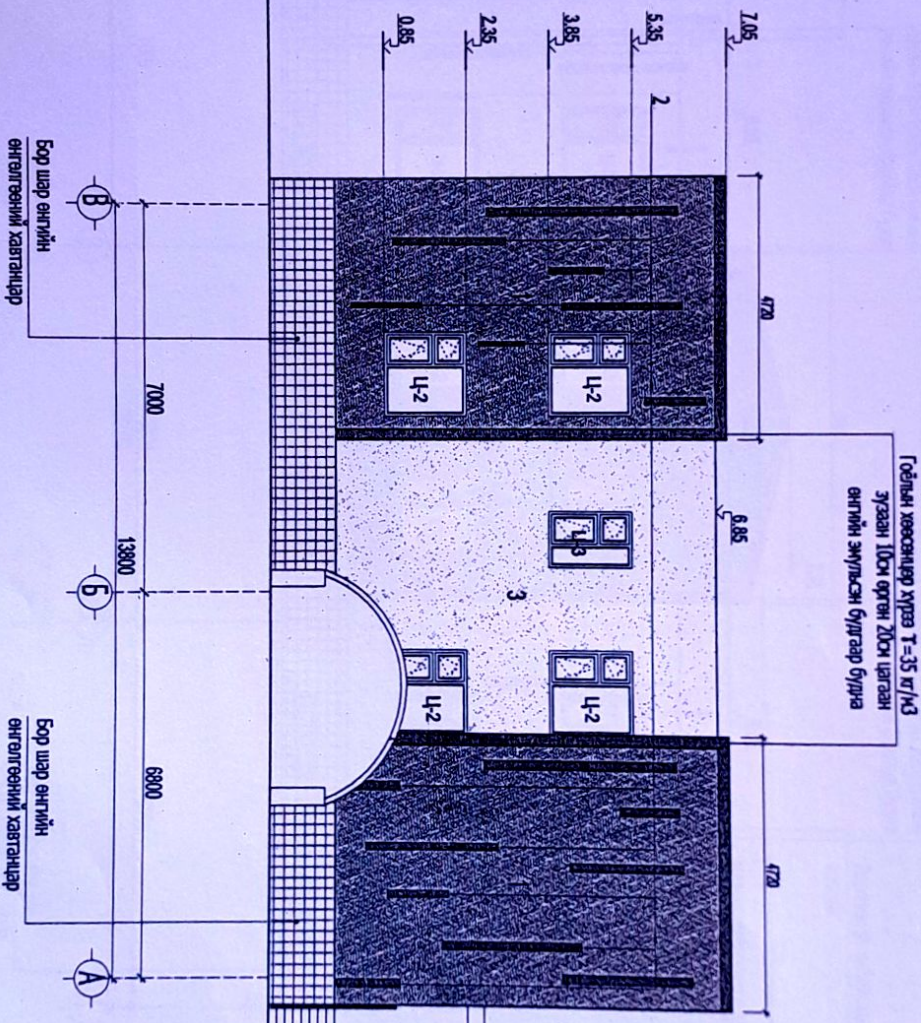

Гадна заслын тэмдэглэлгээ:

- 1 Улаан хүрэн өнгийн эмүүлсэн булгар
- 2 Цагаан өнгийн эмүүлсэн булгар
- 3 Цайвар шар өнгийн эмүүлсэн булгар

Эхнүүр зураг төсөл нь "Өлзийтэй" ХХК-ийн ОЮУНЫ ӨМНГ-ийн захирлын захирагчид гаргах болон өгүүрүүлэх зориулалтаар хийгдсэн.

Завхан аймгаар Ургамал сум.

Захирагч	А. Ичинхорлоо	Масштаб	М1:100
Архитектор	О.Шинэбаяр	№ шат	хуудас
Гүйцэтгэсэн	О.Шинэбаяр	Бүт хуудас	24
Шалтсан	П.Энхбаяр	ТТ шифр	2018 он

Засаг Дарлын Тамгын газрын бөриглөгч: *Мундаг*

Завхан аймгаар Баян-тэс. шифр- өм-12/21

ЭНЭ ХУУДАС: ЭСЭРДЭГДЭЙ, ЗАСВАРГУЙ, ХААГААГАЙ

З.Р. Б. СОНТ

Э. Төгсбаяр /А. Бодуцагчторг

Мундаг /О.ШИНЭБАЯАР

1 2 3 4 5 6 7 8 9 10 11 12

A B C D E F G H



# НҮҮР ТАЛ ТЭНХЛЭГ /4-1/ М1:150

Гойдын хөөсөнцөр хурга  $T=35$  кг/м<sup>3</sup>  
тузган 10см өргөн дэсн цагаан  
өнгийн эмгэлсэн бугдаар будаа

Гойдын хөөсөнцөр хурга  $T=35$  кг/м<sup>3</sup>  
тузган 10см өргөн дэсн цагаан  
өнгийн эмгэлсэн бугдаар будаа



Бор шар өнгийн  
өнгөлгөөний хавтанцар

Бор шар өнгийн  
өнгөлгөөний хавтанцар

Бор шар өнгийн  
өнгөлгөөний хавтанцар

Улаан хүрэн өнгийн  
эмгэлсэн будаа

Цагаан өнгийн  
эмгэлсэн будаа

Цайвар шар өнгийн  
эмгэлсэн будаа

		Энэ үг эргэ тусал нь "Өнэйчид" ХХК-ний ОЮУНД өмч гүй захиргааны хэргээр гүй өөрчөл бодол амруулахыг хэргийнх.	
Захирагч	А. Ичиндорлоо	Засаг Дарлын Тамгун газрын барилга.	
Адхилгатор	О.Шинэбаяр	Завхан аймаг, Уриангал сум.	
Гүйцэтгэсэн	О.Шинэбаяр	Нүүр тал тэнхлэг /4-1/	
Шалгасан	П.Энхбаатар	БГ шифр: -ӨН-08-18	
		ТТ шифр:	
		Масштаб: М1:100	
		1ө шат хуудас бүх хуудас	
		А3 11 24	
		2018 он	

Завхан аймаг, Баян-Төв сум, шугур-өл-12/21

ЭНД ХОТГОЛСОН  
ЗАСВАГЧЛАЛ  
ЭГЭР ХӨГЖӨЛӨН  
ЭГЭР ХӨГЖӨЛӨН  
ЭГЭР ХӨГЖӨЛӨН

О.Шинэбаяр



ДЭЭВРИЙН БАЙГУУЛАЛТ М1:100

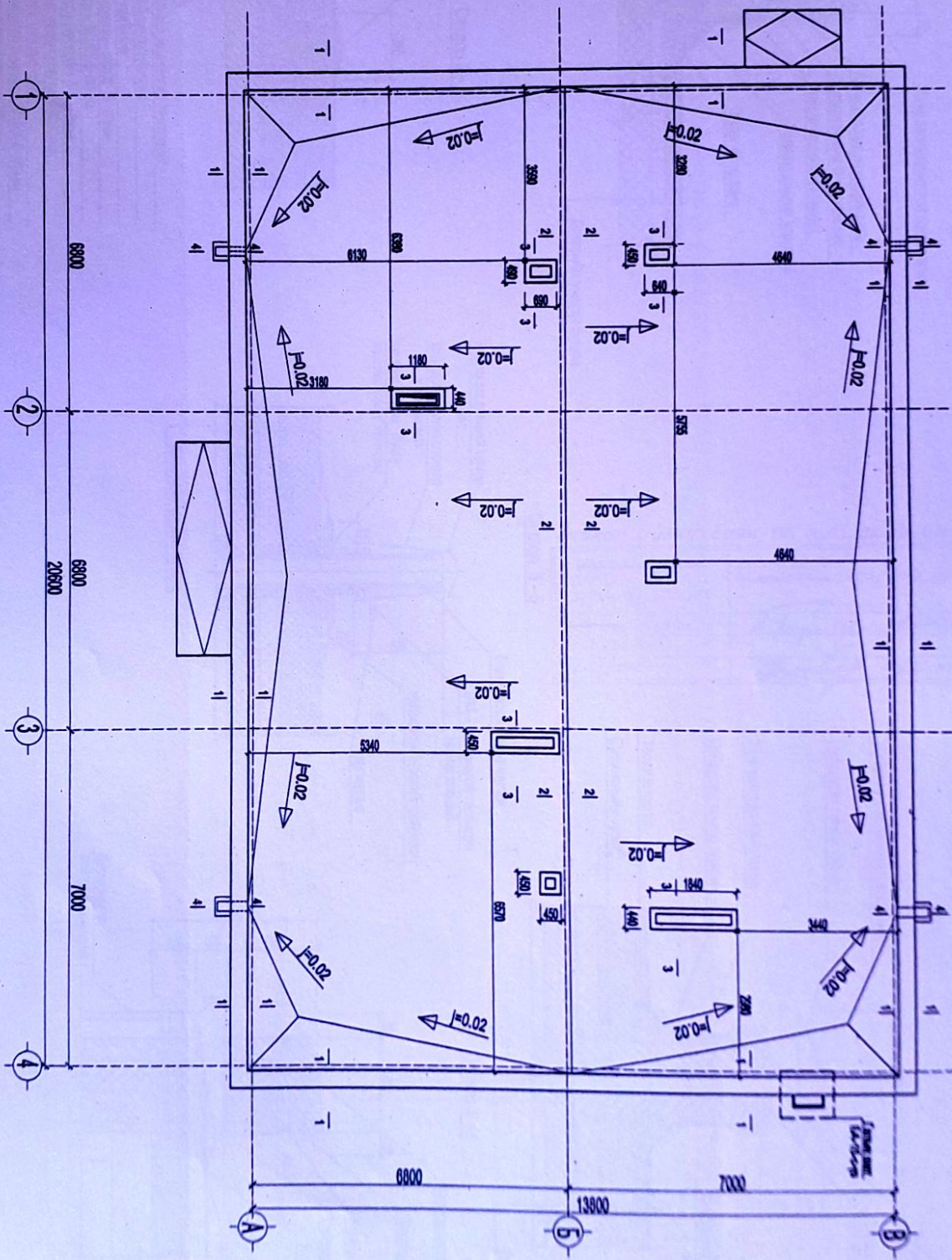

Төвдөвөр  
 - Дээврийн ажлыг хийхээс өмнө салочиний сувгаг болон сантехник, цахилгааны усралтын ажлыг хийж дуусгасан байх шаардлагатай.  
 - Отголдуудыг хуудас БА-13-с үз.

Энэ үйлдвэр төслийг нь "Энгийн-Мин" ХХК-ийн ОЮУНЫ ӨМН" гүйцэтгэсэн үйлдвэрлэлтэй өөрчлөх болон өмчлөх зорилгоор хийжээ.

Завхон аймаг, Ургамал сум.

Засаг Даргын Тамгын газрын барилга.

"УЛЗН ИСН" С.А. УИД		Шалтгаан		П.Энхбаттар	
Завхрал	А.Ичинхорлоо	Засаг Даргын Тамгын газрын барилга.	Дээврийн байгуулалт	Мөхшгэд	БА
Ажилтгар	О.Шинэбаяр			№ шат	хуудас
Гүйцэтгэсэн	О.Шинэбаяр			12	24
				БГ шифр	ӨИ-08-18
				ТГ шифр	
				2018 он	

Завхон аймаг, Баян-төх сум, шифр өи-12/21

ЭНЭ ХУУДАС:  
 ЗАСВАРГАЙ, ЗАСВАРГУЙ, ХИШИЙГ  
 А.Толбогсатар А.Болбогсатар  
 О.Шинэбаяр



Отгол 1-1

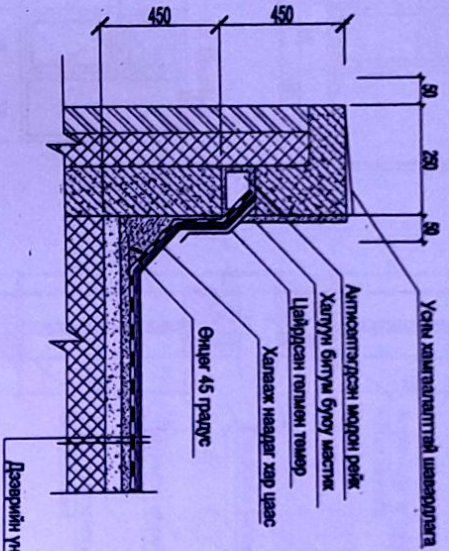

Отгол 2-2

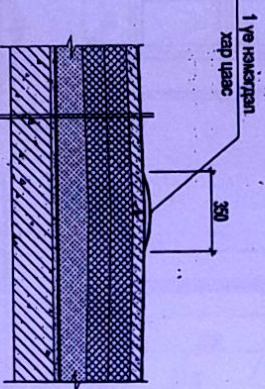

- Бигрэг ХНТ 4.0 мм зузаантай, Аулутгай
- Бигрэг ХНТ 3.0 мм зузаантай
- Харсануулагч праймер
- Цементэн ташилтга - М100 б-20мм
- Бетон ташилтга М150 б-50мм
- Керамзит хайрага налууга 50-170мм
- Дулаалга эрдэс хөвөн хаягд 6-200мм
- Уур тусгаарлагч 1 үе хэр цаас
- Ташилтга цементэн зурмаг - М100 б-20мм
- Цутгаал төмөр бетон хаягд 150мм

Отгол 5-5

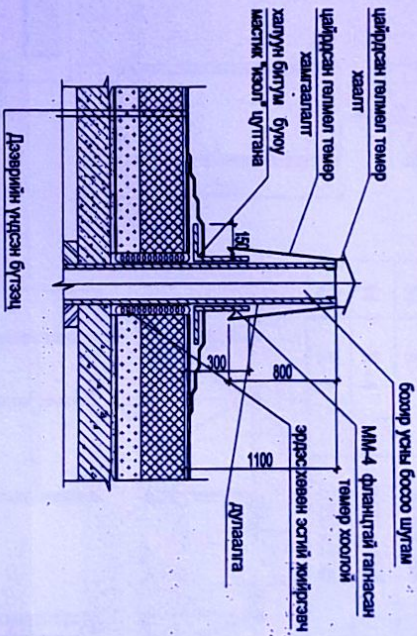

Завхан аймаг, Баян-тэс сум, шифр-01-12/21

ЭНЭ ХУУДАС: ВАЗБАГТАН, ЗАСВАРГУЙ, ХАШИВ	А. Балдусор
ДАВТАН, ХӨНӨГЛӨХ ЗУРГИЙН ХӨЛБӨЛТ	О. Шинэбаяр
АРХИТЕКТОР	
ГҮНЭГЭЛЭН	
Ш.ТӨР	

Отгол 3-3

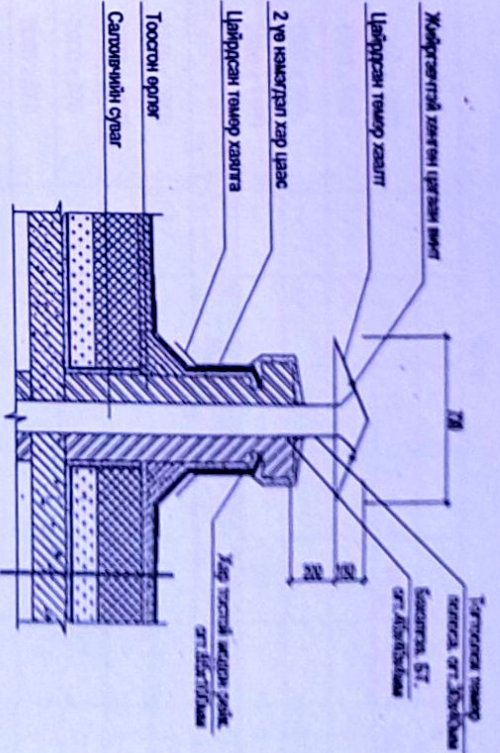

Отгол 4-4

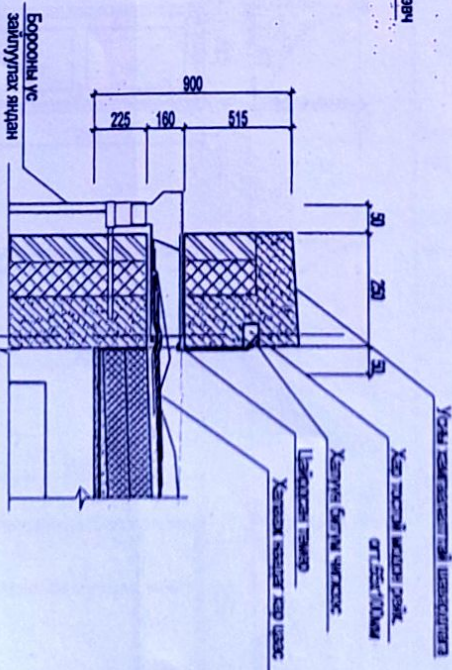

Тайлбар  
- Дээврийн байгуулалтын отголныг хуудас БА-с үз.

Эмгэг зурас тусам нь "Green-Net" ХХК-ийн ОУННД БМН-ийн хамтаар хийж, хэргийн үндэстэй байхыг батлахыг зорьжээ.

		<b>Завсан аймаг, Ургамал сум.</b> <b>Засаг Даргын Тамгун газрын байрлал.</b>		<b>БА</b> М:1:100	
Зачирал	А. Чинхорлоо	Дээврийн хэсгийн отгол	№ шат	хуудас	бүх хуудас
Ардчилсан	О. Шинэбаяр	Шифр - 01-06-18	А3	13	24
Гүйцэтгэн	О. Шинэбаяр	Шифр - 01-06-18	ТТ шифр		
Шалтгаан	П. Энхбаяр				
Уулз. ГН-Т. Ко. Лтд					



Цонх хаалганы марк түүвэр

№	Марк	Цонх, хаалганы хэмжээ нхд / мм	Зорилын давхар					Бүрд	Тайлбар
			Баруун	Зүүн	Баруун	Зүүн	Баруун		
Цонх									
1	Ц-1	360 x 1460	6	-	-	-	-	6	Варум цонх
2	Ц-2	1460 x 1460	-	-	11	-	12	23	Варум цонх
3	Ц-3	1460 x 960	-	-	1	-	2	3	Варум цонх
4	Ц-4	1060 x 960	-	-	1	-	1	2	Варум цонх
5	Ц-5	1460 x 1160	-	-	-	-	3	3	Варум цонх
Хаалга									
6	ГХ-1	2310 x 2960	1	-	-	-	-	1	Дулаалгатай төмөр хаалга
7	ГХ-2	2310 x 1460	-	-	-	1	-	1	Төмөр раалттай шилтэн хаалга
8	Х-1	2060 x 870	2	2	3	3	4	7	Мордон хаалга
9	Х-2	2060 x 870	-	1	-	-	-	1	Төмөр хаалга
10	Х-3	2060 x 1460	-	1	2	-	1	4	Төмөр раалттай шилтэн хаалга
11	Х-4	2060 x 970	1	-	1	1	1	4	Мордон хаалга
12	Х-5	2060 x 770	-	2	1	1	-	4	Мордон хаалга

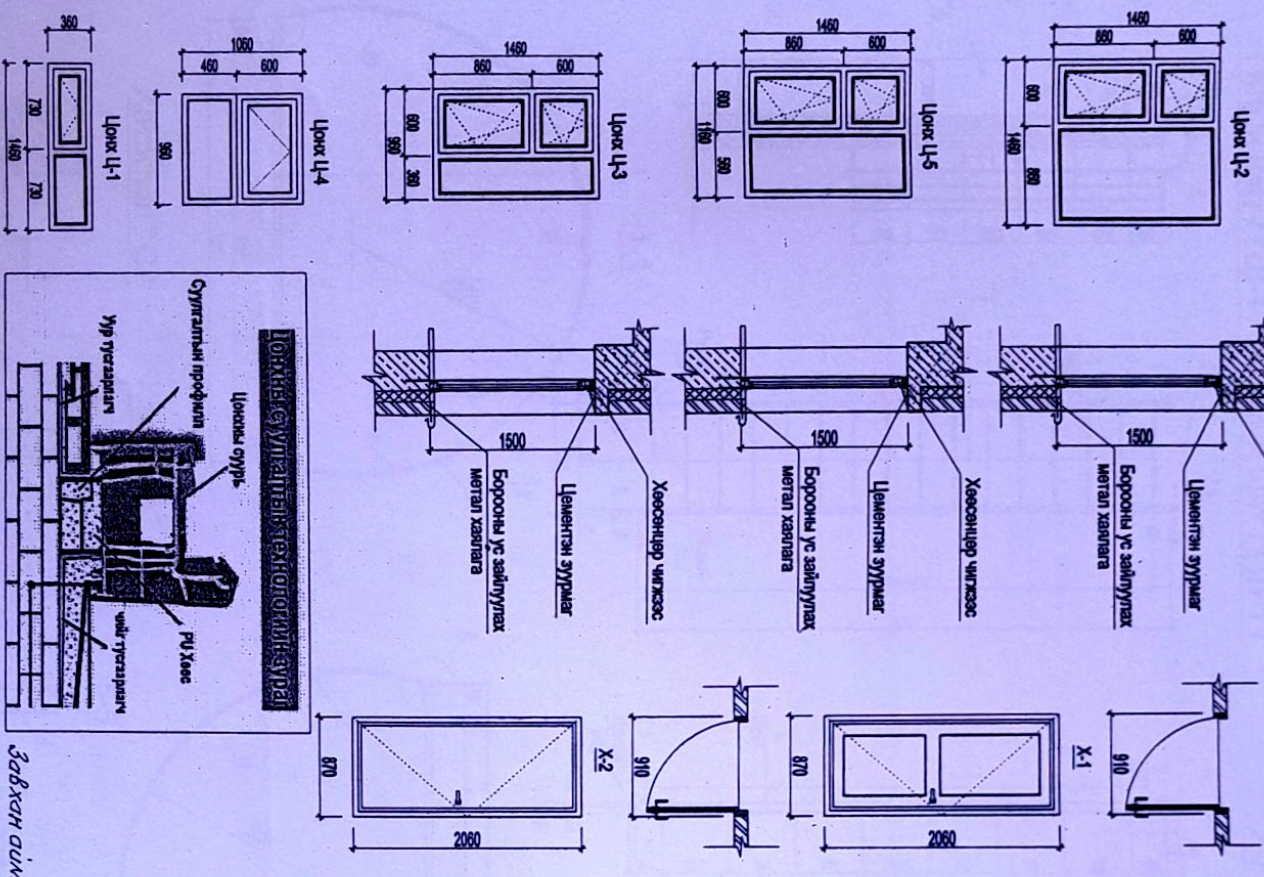

Завхан аймгаг. Баянтөгс сум.  
Ишгэр - өм - 12/21

Тайлбар  
 - Цонх, хаалгыг гуашиар жаагайгай зургууныгоруу багуу шилтэнсэглэлээр өргөдсөн хэвээр, хэмжээгээр ИМС 4629:2002 стандартын шаардлага хангасан.  
 - Цонх, хаалганы материалууд урсгалын төлөвсний дагуу захиалагчид хийгдэх шаардлагатай.  
 - Дотор хаалганы төлөвсний дагуу захиалагчид шаардлагатай бусад үйлчилгээг зөвхөн захиалагчийн үүсвэр, ртгдг, зөвшөөрөлгүйгээр үзүүлэх боломжгүй.  
 - Зургааг бичигдсэн шилтэн өргөдсөн хэвээр.  
 - Барилгын цонхыг 2 давхар шилтэнсэглэл хийх.

Эхлэх үйлдвэр "Баянтөгс" ХХК-ийн ОУЛНЫ БИДГ үйлдвэрчин захиралтай ажилладаг багш ажиллагаа хариуцаж байна.

Завхан аймгаг. Ургамал сум.

Засаг даргын Тамгын газрын барилга.

А. Минхорлоо  
 О. Шинэбаяр  
 О. Шинэбаяр  
 П. Энхбаяр

Масштаб: 1:100

№ шилтэн: 14

Бүс: 24

М: 2018 он

Цонх, хаалга марк түүвэр

Цонх, хаалга марк түүвэр

Цонх, хаалга марк түүвэр

Цонх, хаалга марк түүвэр

Цонх, хаалга марк түүвэр



Галын шат / ГШ-1 /

Галын шат / ГШ-1 /

2-2

Галын шатны / ГШ-1 / дээд хэсэг

4-4

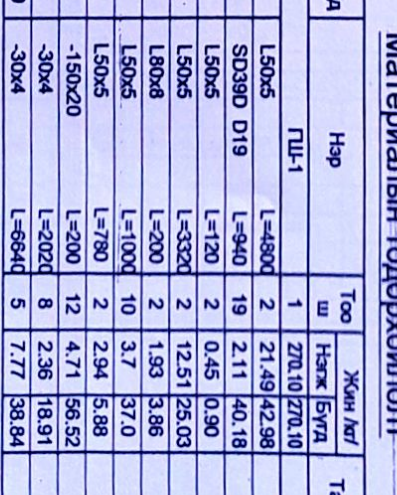
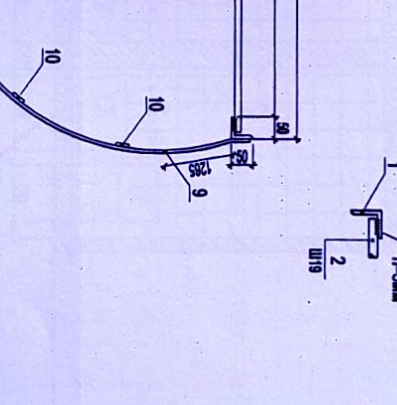
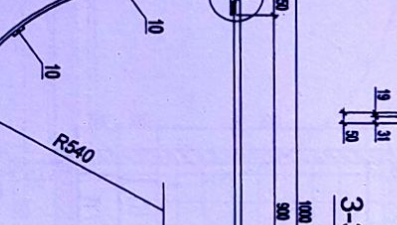
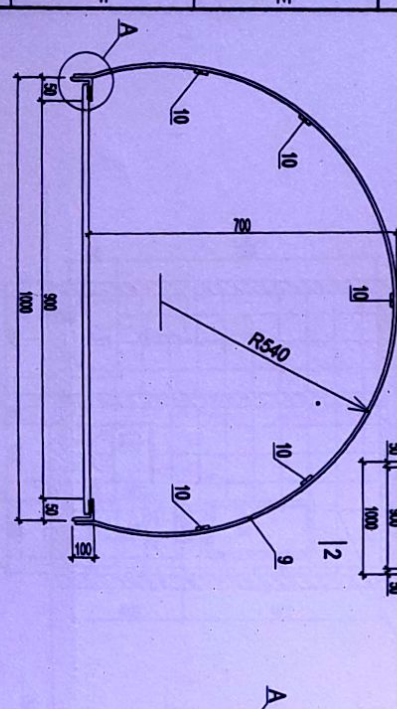
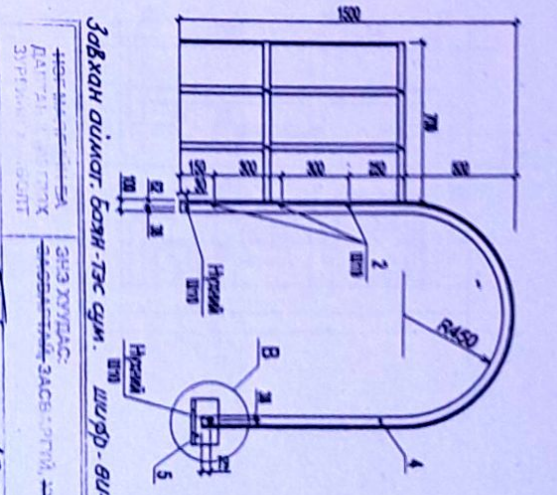
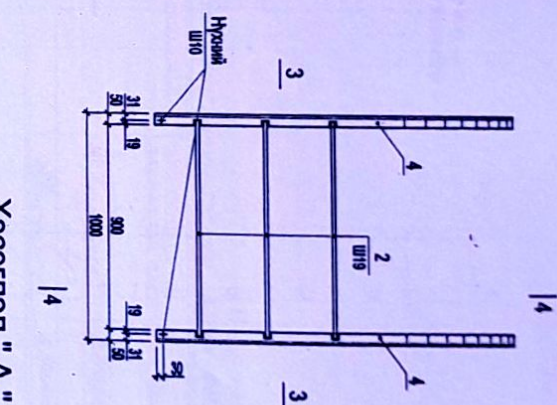
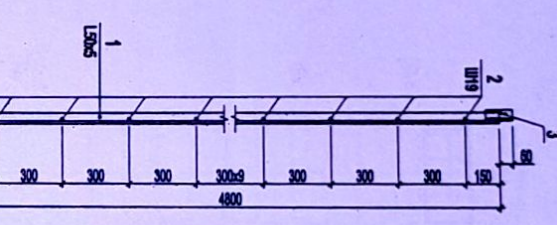
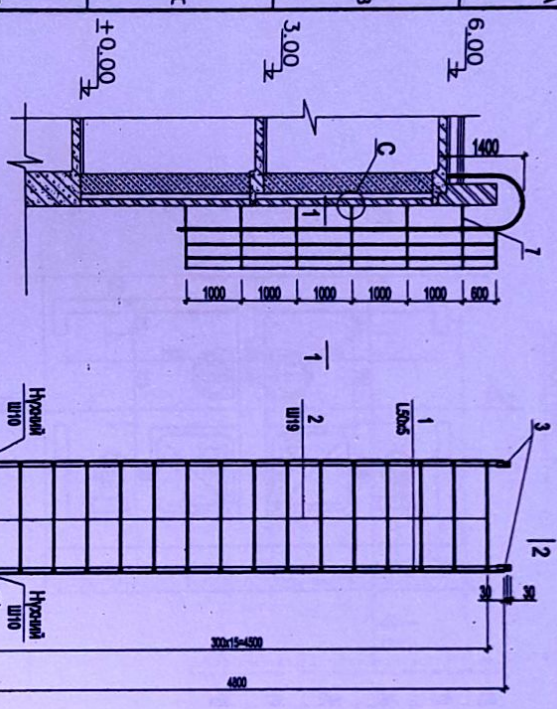

Хэсэглэл "С"

Хэсэглэл "В"

5-5

Байдал "А"

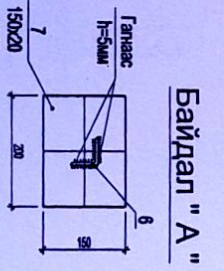
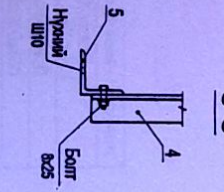
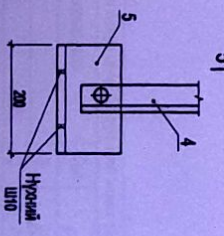
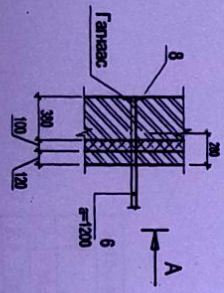

Хэсэглэл "А"

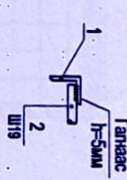

Завхан аймгаар болон тус сум, шивр - бул-12/б  
 ЗЭЭ ХЭВЭГ: 2018.04.18  
 ДАРГА: Ш.САНДУГ  
 ЗӨВЛӨГЧИЙН ЗАСВ: Ш.САНДУГ  
 2018.04.18

Материалын тодорхойлолт

Д/д	Нэр	Тоо	Жин кг/		Тайлбар
			ш	Бүтд	
1	L50x5 ГШ-1	1	270.10	270.10	
2	L=4800 SD39D D19	2	21.49	42.98	
3	L=940 L50x5	19	2.11	40.18	
4	L=120 L50x5	2	0.45	0.90	
5	L=3320 L50x5	2	12.51	25.03	
6	L=200 L80x8	2	1.93	3.86	
7	L=1000 L50x5	10	3.7	37.0	
8	L=780 L50x5	2	2.94	5.88	
9	L=200 L=150x20	12	4.71	56.52	
10	L=2020 L=30x4	8	2.36	18.91	
	L=6640	5	7.77	38.84	

Энэ хуудсыг БА-12, гэсэн хуудсуудтай хамт үз.

Галын шатны доод гишүүр газрын түвшингээс дээш 2000мм байна.

Тайлбар

Завхан аймгаар болон тус сум, шивр - бул-12/б

ЗЭЭ ХЭВЭГ: 2018.04.18

ДАРГА: Ш.САНДУГ

ЗӨВЛӨГЧИЙН ЗАСВ: Ш.САНДУГ

2018.04.18

Материалын тодорхойлолт

Д/д	Нэр	Тоо	Жин кг/	Тайлбар
ш	Бүтд			
1	L50x5 ГШ-1	1	270.10	270.10
2	L=4800 SD39D D19	2	21.49	42.98
3	L=940 L50x5	19	2.11	40.18
4	L=120 L50x5	2	0.45	0.90
5	L=3320 L50x5	2	12.51	25.03
6	L=200 L80x8	2	1.93	3.86
7	L=1000 L50x5	10	3.7	37.0
8	L=780 L50x5	2	2.94	5.88
9	L=200 L=150x20	12	4.71	56.52
10	L=2020 L=30x4	8	2.36	18.91
	L=6640	5	7.77	38.84

Завхан аймгаар болон тус сум, шивр - бул-12/б

ЗЭЭ ХЭВЭГ: 2018.04.18

ДАРГА: Ш.САНДУГ

ЗӨВЛӨГЧИЙН ЗАСВ: Ш.САНДУГ

2018.04.18

Материалын тодорхойлолт

Д/д	Нэр	Тоо	Жин кг/	Тайлбар
ш	Бүтд			
1	L50x5 ГШ-1	1	270.10	270.10
2	L=4800 SD39D D19	2	21.49	42.98
3	L=940 L50x5	19	2.11	40.18
4	L=120 L50x5	2	0.45	0.90
5	L=3320 L50x5	2	12.51	25.03
6	L=200 L80x8	2	1.93	3.86
7	L=1000 L50x5	10	3.7	37.0
8	L=780 L50x5	2	2.94	5.88
9	L=200 L=150x20	12	4.71	56.52
10	L=2020 L=30x4	8	2.36	18.91
	L=6640	5	7.77	38.84

Завхан аймгаар болон тус сум, шивр - бул-12/б

ЗЭЭ ХЭВЭГ: 2018.04.18

ДАРГА: Ш.САНДУГ

ЗӨВЛӨГЧИЙН ЗАСВ: Ш.САНДУГ

2018.04.18

Материалын тодорхойлолт

Д/д	Нэр	Тоо	Жин кг/	Тайлбар
ш	Бүтд			
1	L50x5 ГШ-1	1	270.10	270.10
2	L=4800 SD39D D19	2	21.49	42.98
3	L=940 L50x5	19	2.11	40.18
4	L=120 L50x5	2	0.45	0.90
5	L=3320 L50x5	2	12.51	25.03
6	L=200 L80x8	2	1.93	3.86
7	L=1000 L50x5	10	3.7	37.0
8	L=780 L50x5	2	2.94	5.88
9	L=200 L=150x20	12	4.71	56.52
10	L=2020 L=30x4	8	2.36	18.91
	L=6640	5	7.77	38.84

УИЗ-ИШ-Тө.Уд

Завхан аймгаар болон тус сум, шивр - бул-12/б

ЗЭЭ ХЭВЭГ: 2018.04.18

ДАРГА: Ш.САНДУГ

ЗӨВЛӨГЧИЙН ЗАСВ: Ш.САНДУГ

2018.04.18

Материалын тодорхойлолт

Д/д	Нэр	Тоо	Жин кг/	Тайлбар
ш	Бүтд			
1	L50x5 ГШ-1	1	270.10	270.10
2	L=4800 SD39D D19	2	21.49	42.98
3	L=940 L50x5	19	2.11	40.18
4	L=120 L50x5	2	0.45	0.90
5	L=3320 L50x5	2	12.51	25.03
6	L=200 L80x8	2	1.93	3.86
7	L=1000 L50x5	10	3.7	37.0
8	L=780 L50x5	2	2.94	5.88
9	L=200 L=150x20	12	4.71	56.52
10	L=2020 L=30x4	8	2.36	18.91
	L=6640	5	7.77	38.84



Хэсэгтэл "2"

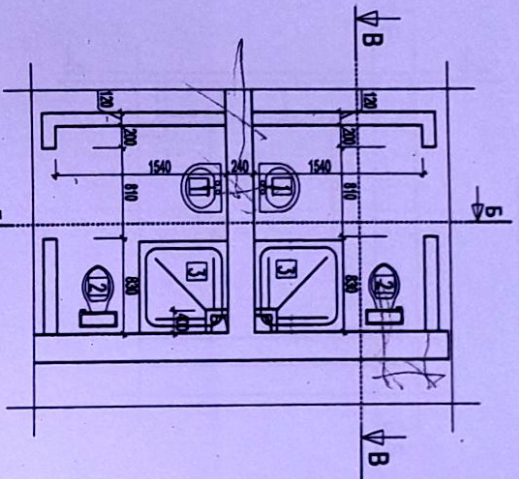

Ханын дэлгээс А-А

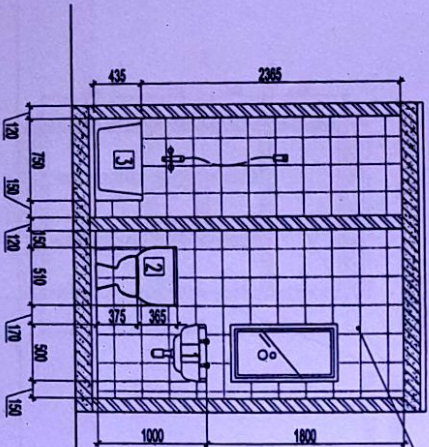

Хавтанцар

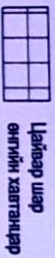

Завхан аймаг, Баян-Тэс сум, шифр-01-12/01

ЭНЭ ХУУДАС:  
 ДАРГААР АНД АМГААГАХ  
 ДАРГААР АНД АМГААГАХ  
 ДАРГААР АНД АМГААГАХ

ТЭГЭЛЭГ  
 А.Төгсбаяр  
 А.Болтсогоор  
 Ш.Мөнхбаяр  
 А.Шинэбаяр

Ханын дэлгээс Б-Б

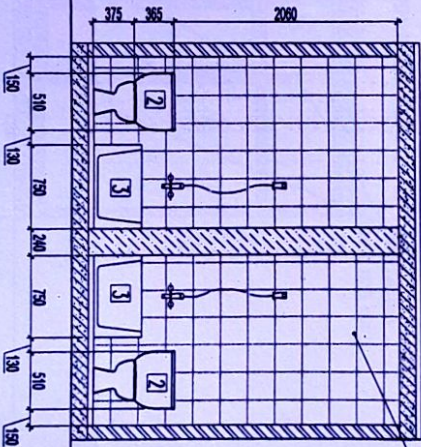

Хавтанцар

Ханын дэлгээс В-В

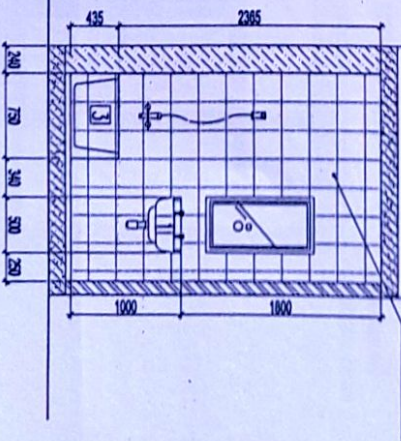

Хавтанцар

Хэсэгтэл "1"

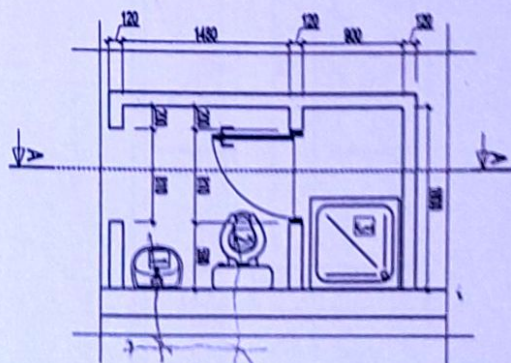

1. Энэ хуудсыг: БА - 3-с хайлгатган үз.
2. Ариун цэврийн өрөөний дотор ханыг 2.8 м хүртэл өндөрт ханыг хавтанцараар өнгөлж, дээшлэг хэсэгт сайн чанарын цагаан өнгийн эмүүсэн будааг 2 удаа бууда.
3. Тавилгыг технологийн болон зургийн дагуу хэмжээгээр нь хийж сурьцуулж өгнө.
4. Хавилгыг босгогтой хийж өгөх бөгөөд шалны түвшинг 20мм доор байхыг үндэстнэ.

Эхний зураг төслийг нь "Энхий-Мил" ХХК-ийн ОЮУНЫ БИЧГ үйл хэргийг хариуцаж, хавтанцартай өргөж бичиж өгснөөр үндэстнэ.

Засаг Даргын Тамгын газрын барилга.

№	Тавилгын нэр	Тоо	Хэмжээ / L x W x H /
1.	Угаалур	3	700x500x850
2.	Суртлуур	3	700x380x400
3.	Шурлуур онгоцтой	3	1800x700x600

Захирагч	А.Ичинхорлоо	Хэсэгтэл "1, 2"	Масштаб:	М1:100
Аудитентор	О.Шинэбаяр		№ шалт	хуудас бүх хуудас
Гүйцэтгэсэн	О.Шинэбаяр		А3	16 24
Шалгалсан	П.Энхбаяр		ЭГ шифр:	01-08-18
			ТГ шифр:	
				2018 он

БА

12







Хэсэгтэл "5"

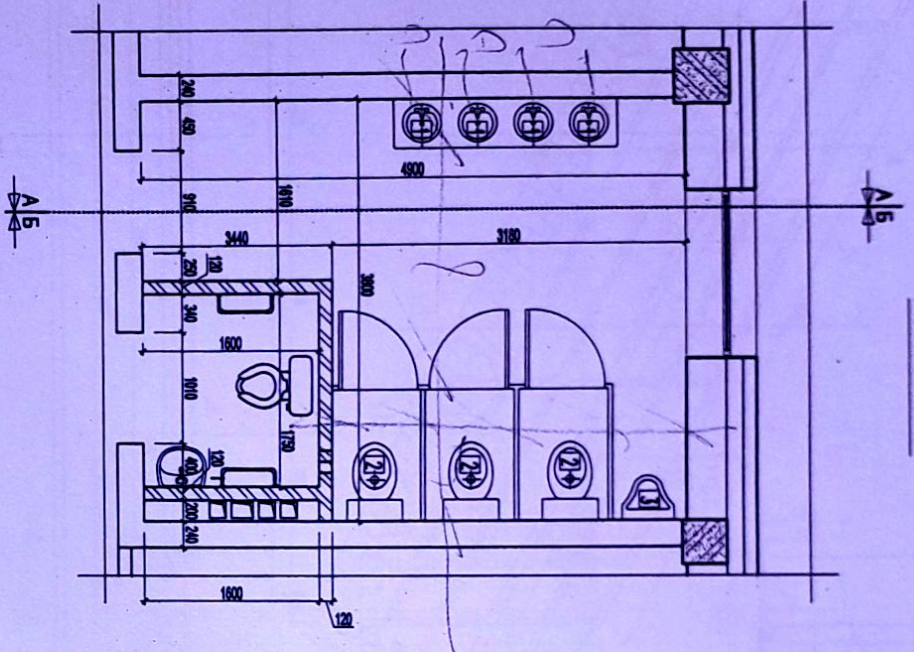

Цагаар өсөр өнгөнд хэвтэнэвэр

Ханын дэлгэс А-А

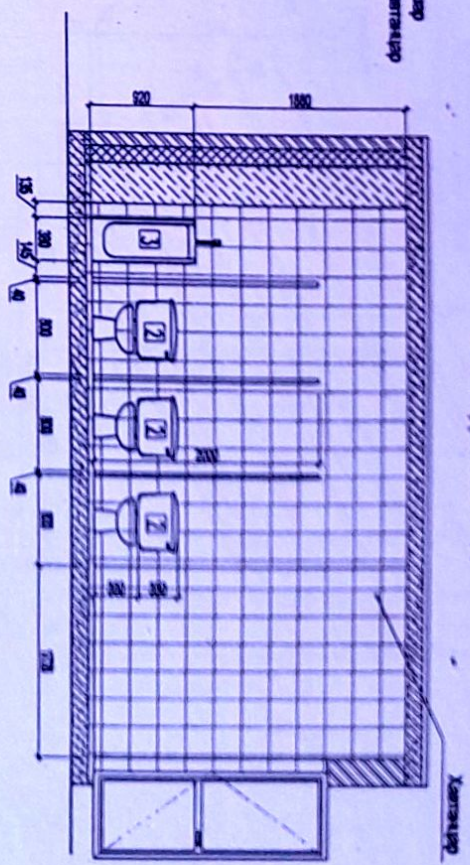

Ханын дэлгэс Б-Б

Хэвтэнэвэр

Завхан аймгаг баян-тэс сум, шир-ви-12/21

ЭНЭ ХУУДАС:  
 ЭДЭВЭЭРЭЙН ЗАСВАРТИЙ ЖИНХНИЙН  
 АРХИТЕКТОР /  
 ОШИНБЭЭР  
 ШИНДЭГ /  
 ОШИНБЭЭР

№	Тавилгын нэр	Тоо	Хэмжээ / L X W X H /
1.	Уяалур	8	700x500x850
2.	Сүүлур	6	700x380x400
3.	Гадвалур	2	380x210x820

1. Энэ хуудсыг БА - 4 - с халтгагч үз.
2. Аюул цэвэрлэх өрөөний дотор ханыг 2,8 м хуртгал өндөрт ханыг хэвтэнэвэр өнгөнд, дээшд хэсэгт сайн чанарын цагаан өнгөнд зуржсан бүрдээ 2 удаа бүрч.
3. Тавилгыг тавилгал болон зургийн дагуу хэмжээгээр нь хийж суурилуулж өгнө.
4. Халтгыг босгохтой хийж өгөх бөгөөд шалны түвшинг 20мм-оор байцаар гүйцэтгэнэ.

Тайлбар

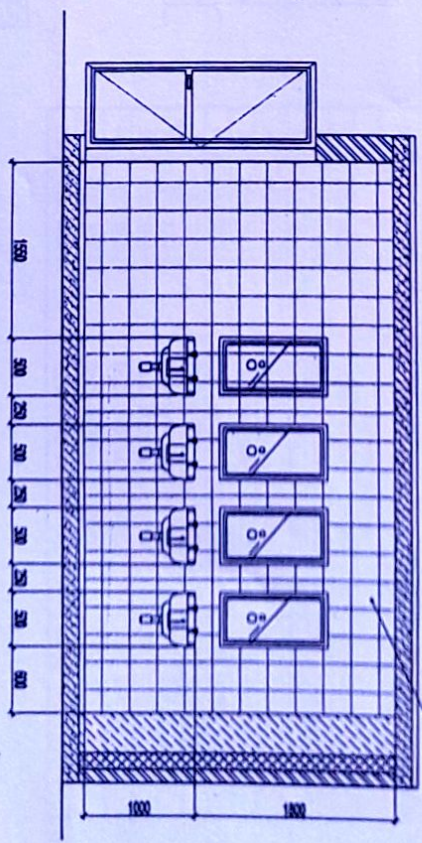

Завхан аймаг, Ургамал сум.

БА

Зөвшөөрөгч	А. Ингэлорлоо	Хэсэгтэл "5"	Масштаб
Архитектор	О.Шинэбаяр	Хэсэгтэл "5"	М:1:100
Гүйцэтгэсэн	О.Шинэбаяр	БТ шифр: 0Н-08-18	р/шөг: зураг: бүх зураг
Шалтгаан	П.Энхбаяр	ТТ шифр:	А3 18 24

1-16-р давсгын аюул цэвэрлэх өрөөний тоног төхөөрөмжийн байгуулалт

УУЗЛ ИШ ТӨД, ЛТД

2018 он



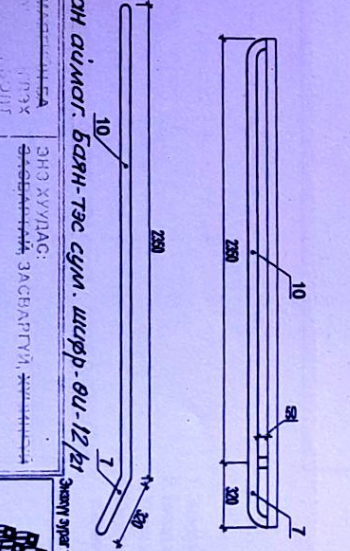
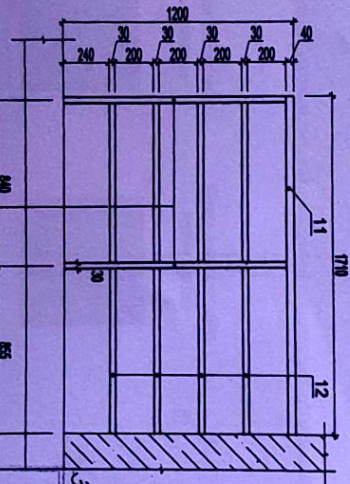
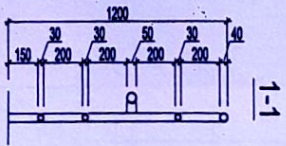
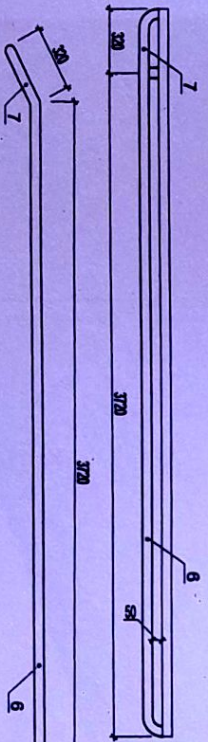
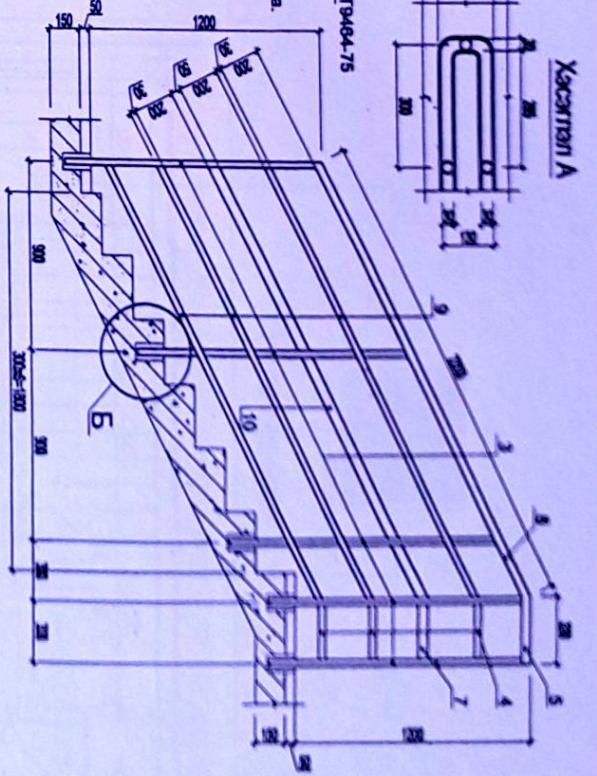
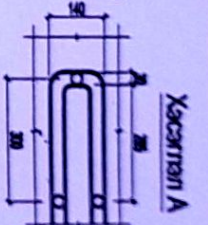
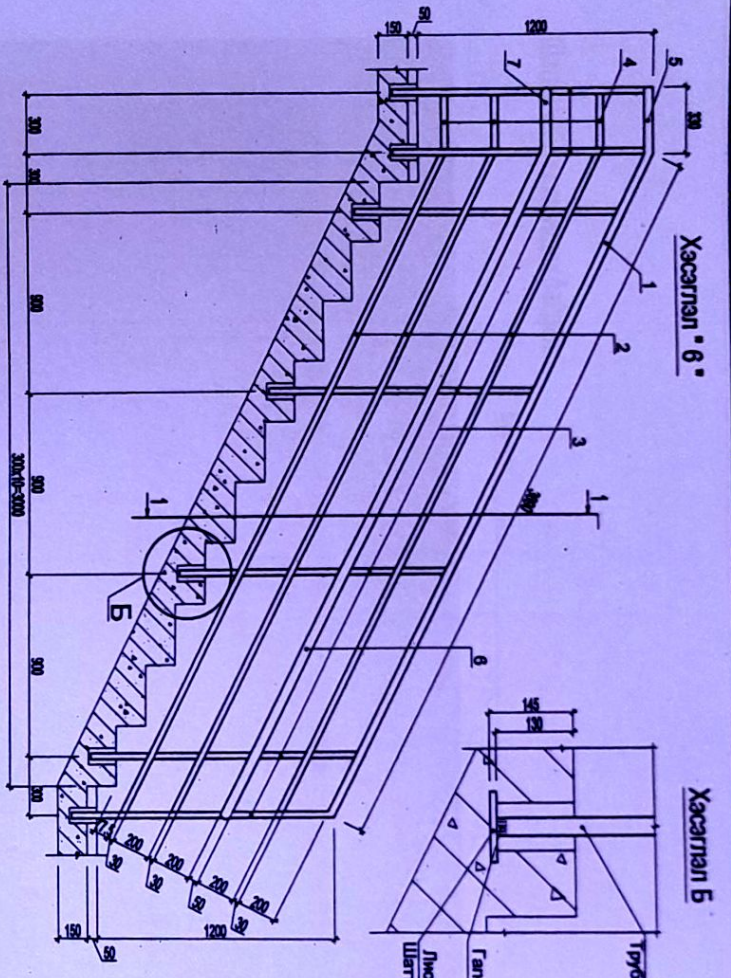

Д/А	Тэмдэглэгээ	Нэр	Тогт	Жинс /м²	Тайлбар
1	ГОСТ 3282-75	Шалтны бааргил	12	9,202	92,015
2	ГОСТ 3282-75	Труба d=42,5mm L=3650	36	6,27	226,72
3	ГОСТ 3282-75	Труба d=42,5mm L=1350	53	2,15	203,57
4	ГОСТ 3282-75	Труба d=42,5mm L=270	29	0,46	13,34
5	ГОСТ 3282-75	Труба d=42,5mm L=330	13	0,385	10,46
6	ГОСТ 3282-75	Труба d=42,5mm L=3720	12	10,30	123,96
7	ГОСТ 3282-75	Труба d=42,5mm L=320	13	0,53	12,09
8	ГОСТ 3282-75	Труба d=42,5mm L=2350	1	5,73	5,73
9	ГОСТ 3282-75	Труба d=42,5mm L=2350	3	3,39	11,97
10	ГОСТ 3282-75	Труба d=42,5mm L=2350	1	6,58	6,58
11	ГОСТ 3282-75	Труба d=42,5mm L=1710	1	4,17	4,17
12	ГОСТ 3282-75	Труба d=42,5mm L=1680	4	2,65	11,40

- Тайлбар бичвэр
1. Энэ хуудсыг БА-5-с хураатган үз.
  2. Бусад холбогдох тайлбарыг уриан хуудсанд үз.

Завхан аймаг, Баян-Тэс сум, ширр-01-12/к1

Завхан аймаг, Баян-Тэс сум, ширр-01-12/к1

Завхан аймаг, Баян-Тэс сум, ширр-01-12/к1

Завхрал	А. Ичинхорлоо	Хэсэгтэн "6"	Масштаб:
Адхурагч	О.Шинэбаяр		М1:100
Гүйцэтгэн	О.Шинэбаяр		үз ширт хуудас 19
Шалтгаан	П.Энхбаатар		Бүх хуудас 24
			2018 он 12

Завхан аймаг, Ургалан сум, Засаг Даргын Тамгын газрын байрлал.

БА



### Шатны хайсны харгалдах байдл

Баримт

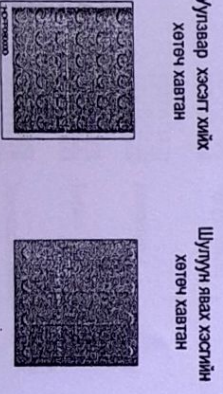
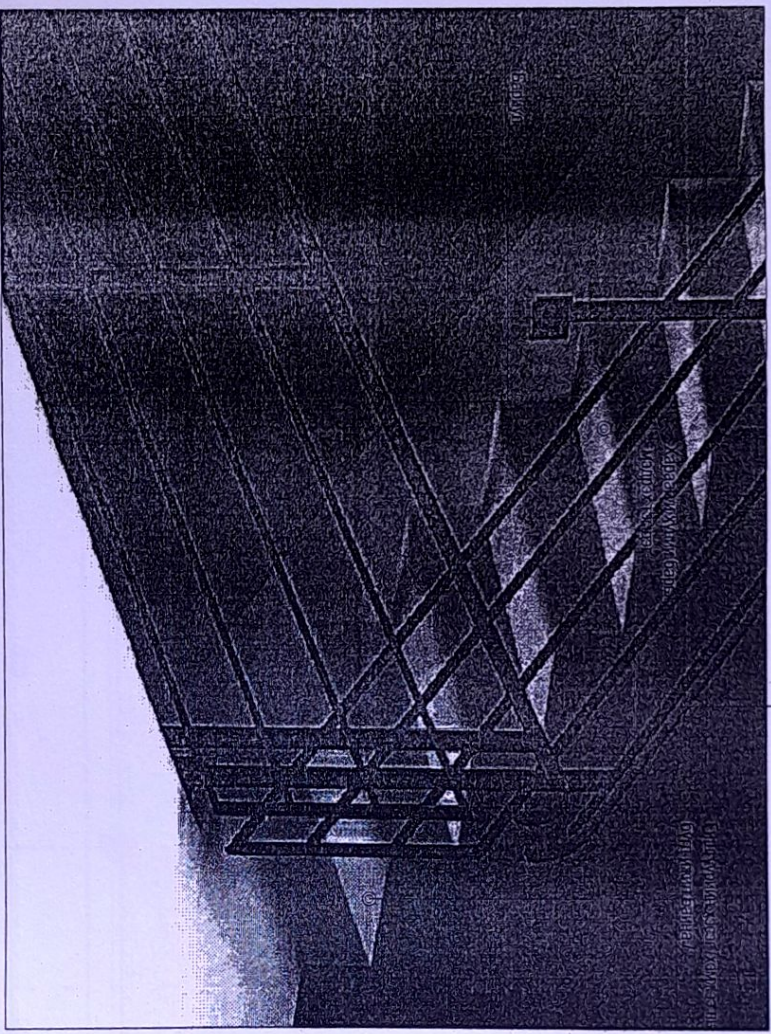

Завхан аймаг, баян-тэс сум, шир-91-12/1

СЭН ХУУДАГ:  
САНСАГАТГАЙ ЗАСВАРГҮЙ, ХӨНӨНӨЛӨӨ  
ДЭГ ЖУУРААГАЙ ТӨСВИЙН ДИТ

А. Төгсбаяр  
Ш. Шинэбаяр  
А. Сантбаатар

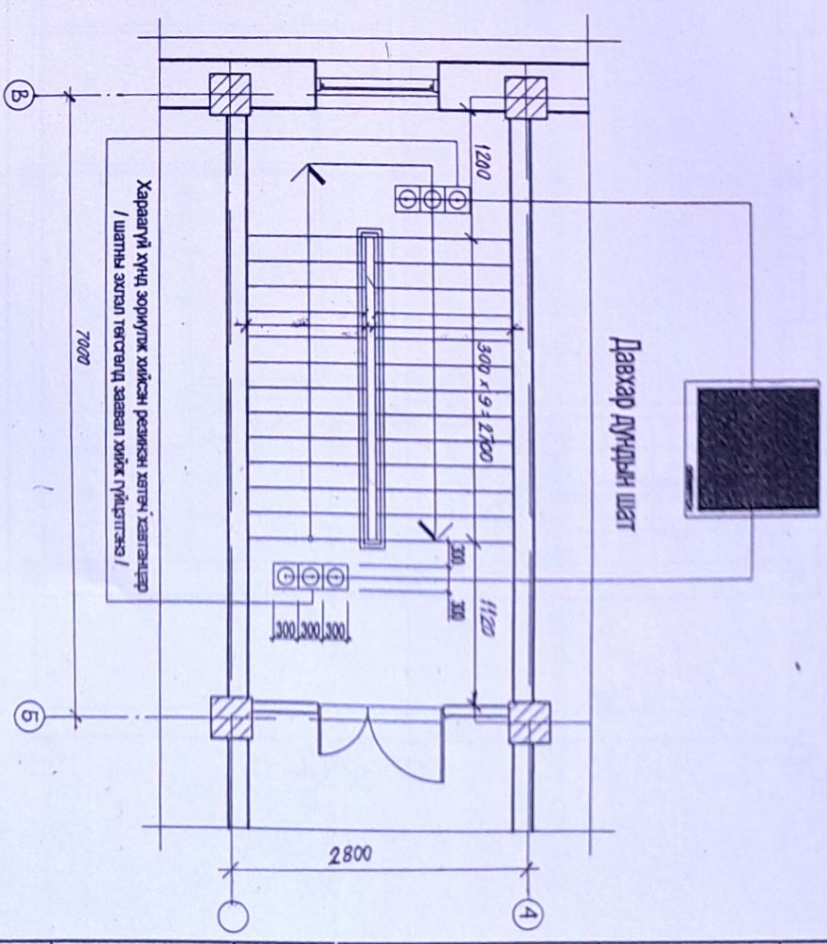

#### Тайлбар бичиг

1. Энэ хуудсыг БА - 19, - с хамтатган үз.
2. Бусад холбогдох тайлбарыг тухайн хуудсанд үз.
3. Хөтөгч хавтаныг зургийн дагуу хийж гүйцэтгэнэ.
4. Шатны гишүүрт гүлгэхээс хамгаалсан зориулалтын зөөлгөнө надав.

Эсвэл зураг тасал нь "Бишай-Нил" ХХК-ийн ОЮУНЫ БАНК-ийн хэлтэстэй зөвшөөрлийг өргөхөөс болон олгуулахад хориотой.

Завхан аймаг, Ургамал сум,  
Засаг Даргын Тамгын газрын барилга.

Захирагч	А. Ичинорлоо	Хөгжлийн баруушлалттай иргэдийг зориулсан шат, шатны хайс	Масштаб: 1:100
Адхитгэгч	О. Шинэбаяр	БТ шифр: - 01-08-18	М: 20
Гүйцэтгэсэн	О. Шинэбаяр	ТТ шифр:	М: 24
Шалтсан	П. Энхбаяр		2018 он

БА

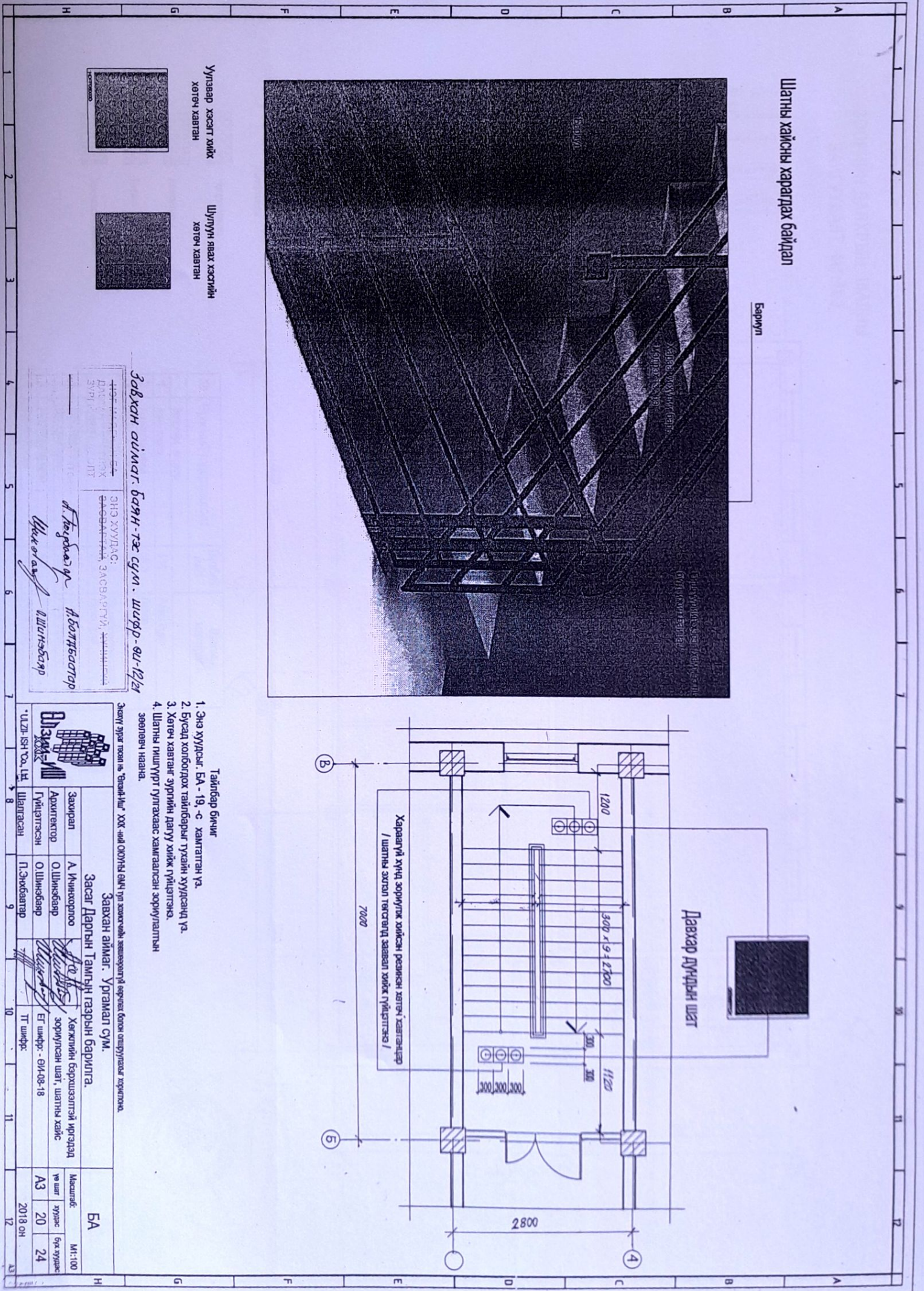



ЗООРИЙН ДАВХРЫН ШАЛНЫ  
БАЙГУУЛАЛТ М1:100

Завхан аймаг, Баян-тэс сум,  
шифр - өн-12/21

ЭНЭ ХУУДАС:  
ЗАСВАРТАМ, ЗАСВАРГУЙ, ХУШИНГУЙ  
А. Тагариатар А. Бодхбоотар  
Ц. Шинэбаяр

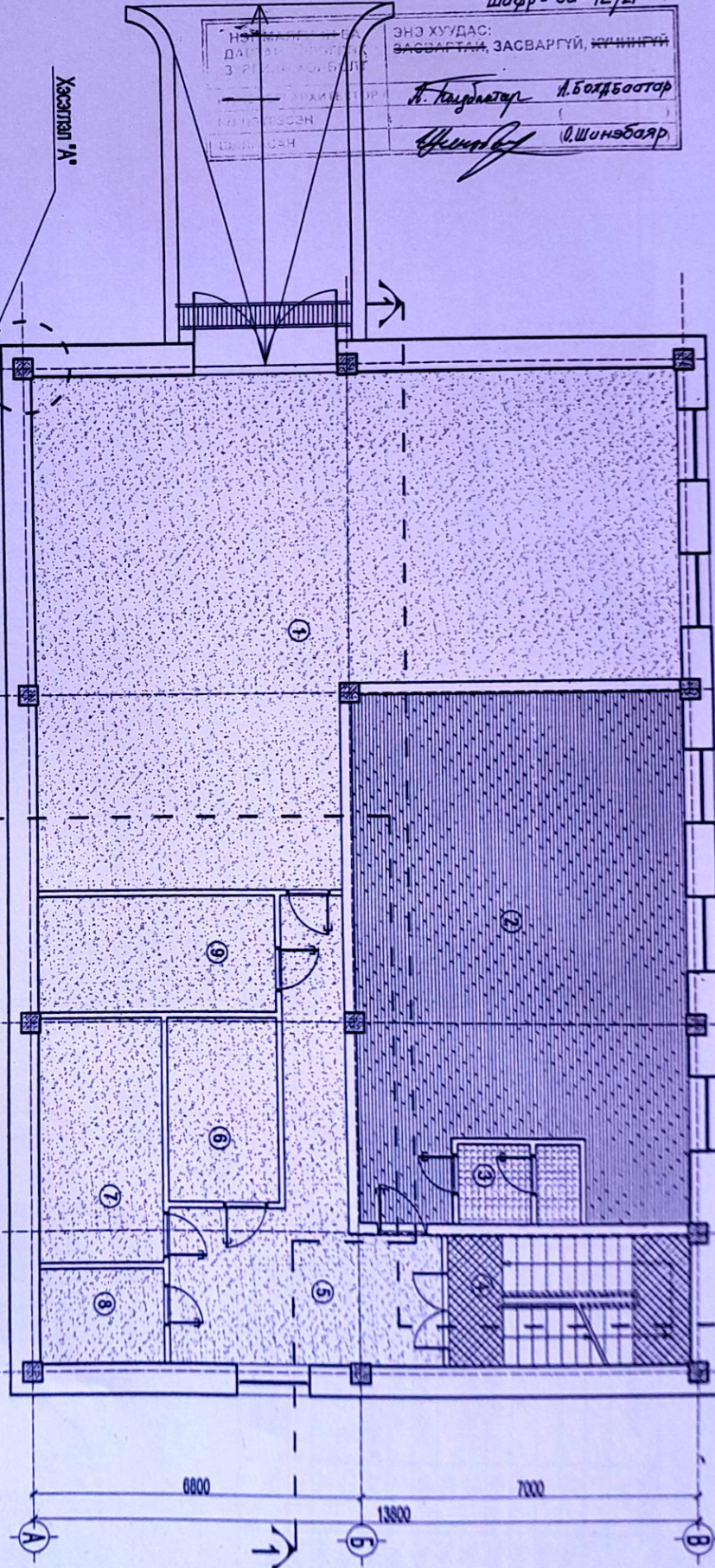
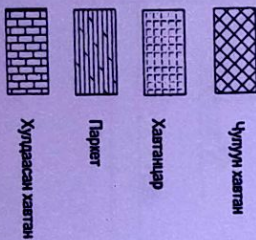

№	Өрөөнийг тодорхойлолт	Талбай /м2/	Шалны материал
1	Зоорийн давхар	116	Резин будаг
2	Авто гараж	68.3	Паркет
3	Ариун цэврийн өрөө	3.9	Хагтагцар
4	Шалны хонгил	12.8	Шажмал чулуун хаягтан
5	Хонгил	21.4	Резин будаг
6	Нэвсээн өрөө	8.5	Резин будаг
7	Дулааны өрөө	12.6	Резин будаг
8	Цахилгааны өрөө	4.8	Резин будаг
9	Ариулах өрөө	12	Резин будаг

Эсэжүү эрдэг тээвэл нь, "Визаж" ИИД ХХК-ийн ОЮУНЫ БИМ ГЭЛ ХОЛГОСЧИЙН ЗАСВАРГУЙН БЭРЭВЭЛ БОЛОН ӨГНӨГДӨРХӨЙЛӨЛТ ХЭРГЭЛЭХ.



Завхан аймаг, Ургамал сум.

Засаг Даргын Тамгын Газрын Барилга.

Засрагч	А. Мунхорлоо	Зоорийн давхрын шалны байгуулалт	Мөхцөл: М1:100
Ариун цэврийн өрөө	О. Шинэбаяр	ЭГ шифр: - өн-08-18	21
Гүйцэтгэсэн	П. Энхбаатар	ТТ шифр:	24



2018 он



1-Р ДАВХРЫН ШАЛНЫ  
БАЙГУУЛАЛТ М:1:100

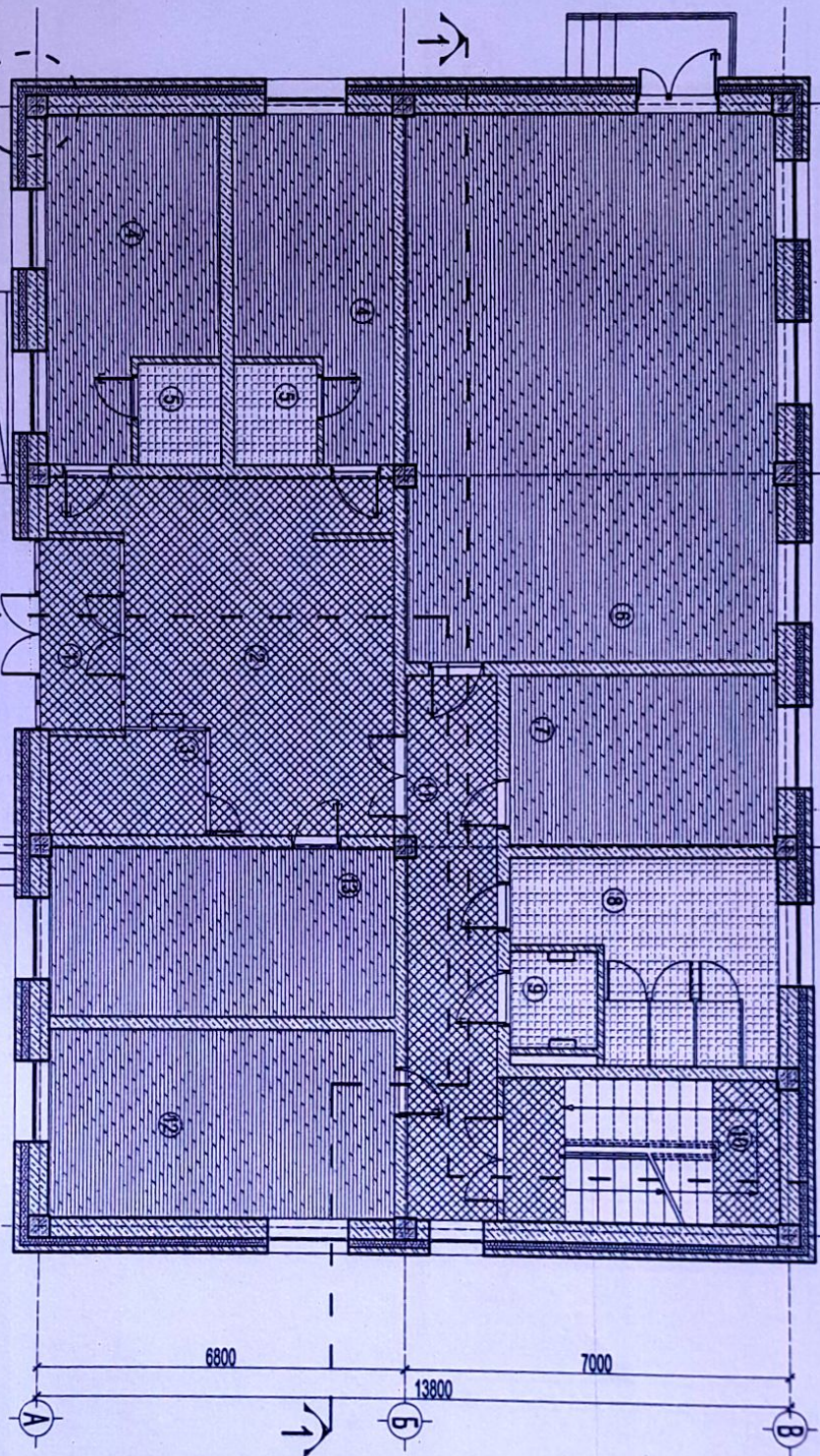

№	Өрөөний тодорхойлолт	Талбай м <sup>2</sup>	Шалны материал
1	1-р дэвсгэр	5.2	Шооног чирүүн хаягтан
2	Гонх	31.3	Шооног чирүүн хаягтан
3	Хуучир өргүүний өрөө	5.4	Шооног чирүүн хаягтан
4	Будуулын өрөө / 15.8 x 2.1	31.8	Паркет
5	Ариун цэврийн өрөө / 2.8 x 2.1	5.8	Халтгагч
6	Иргэдийн тусгаар	68.3	Паркет
7	Засаг даргын орлогчийн өрөө	15.2	Паркет
8	Ариун цэврийн өрөө 30. ам	14.8	Халтгагч
9	Ариун цэврийн өрөө халтгагчид	2.8	Халтгагч
10	Шалны хонгиол	12.8	Шооног чирүүн хаягтан
11	Хонгиол	20.9	Шооног чирүүн хаягтан
12	Тамгын газрын дэглэ	22.3	Паркет
13	Байгаль хайлгалагч, газрын дэглэл, нийгмийн эхлэсэн	20.0	Паркет

- Танх тэмдэг
- Чулуун хаягтан
  - Халтгагч
  - Паркет
  - Хүлдээсэн хаягтан



Завхан аймгаас Баян-Тэс сум, шир-ву-12/б1

ЭНД ХҮҮДИЭС:  
ДАВХРЫН ШАЛНЫ БАЙГУУЛАЛТ  
ЗӨВШӨӨГӨӨСӨН  
ЭХЭВЭЛЭГЧИЙН ЗАСВАЛГАЛТИЙН ХААМАН

*Б.Батбаяр* / *Б.Батбаяр* / *О.Шинэбаяр*  
 1-р Давхрын Шалны Байгуулалт  
 БТ шир-ву-08-18  
 ТТ шир-ву-08-18

*О.Шинэбаяр*

Эсэнтү эгээр төсөл нь Өмнөд Уул-ийн ХХК-ийн ОЮУНЫ БИМ-ийн хамрагчийн заавардугуйг баруун болон өмнөд талд хэрэглэж хэрэглэсэн.

Завхан аймаг Ургамал сум  
Засаг даргын Тамгын газрын барилга.

Зохирал	А. Чинхорлоо	Масштаб:	М:1:100
Адхлэгч	О.Шинэбаяр	Үе шат	хуучир бүр хуучир
Гүйцэтгэсэн	О.Шинэбаяр	БТ шир-ву-08-18	А3 22 24
Шалгалсан	П.Энхбаяр	ТТ шир-ву-08-18	2018 он

УУД-СИ-СО, Ltd



2-р ДАВХРЫН ШАЛНЫ  
БАЙГУУЛАЛТ М:1:100

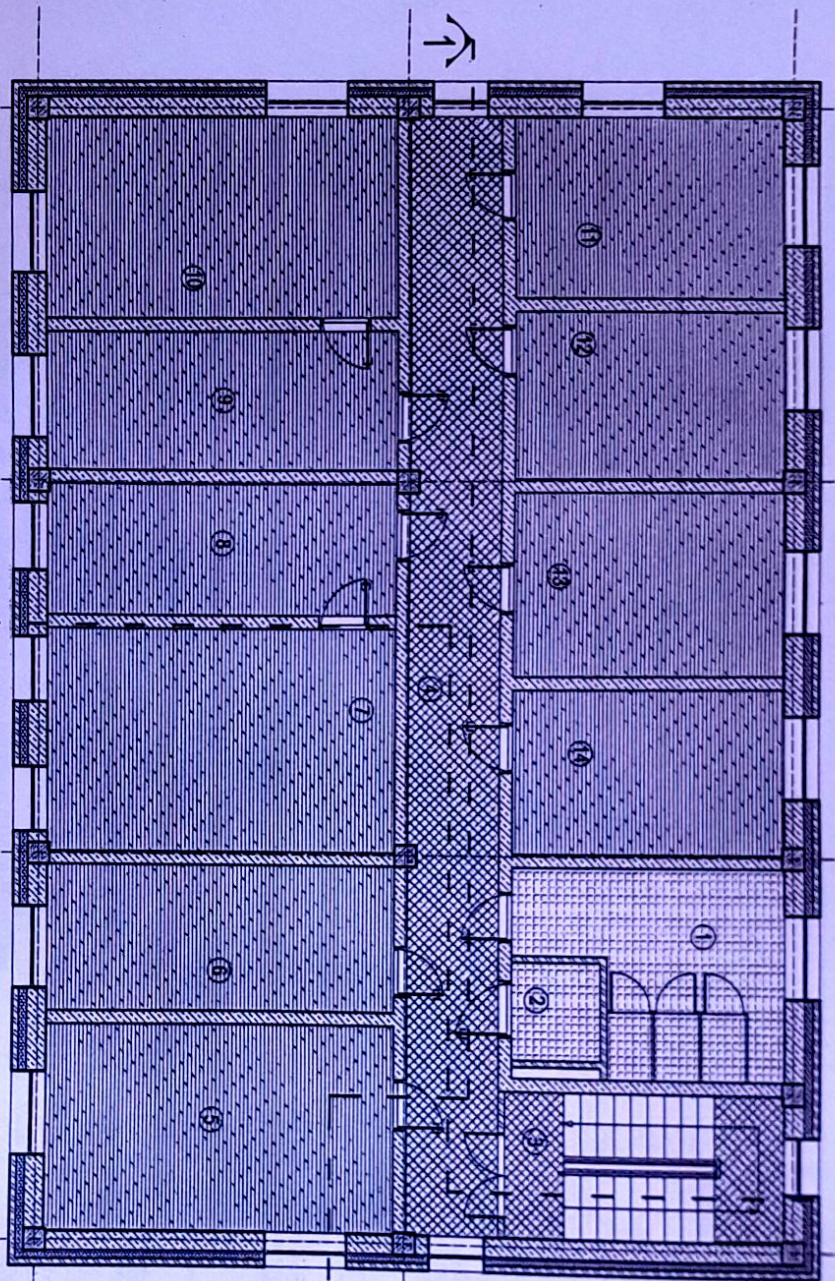

№	Өргөнцийн тодорхойлолт	Тайрхай МЗ/	Шалны материал
1	2-р давхар	14.8	Халцангэр
2	Агуур гондны гурвал зураг	2.8	Халцангэр
3	Тусгай гондны гонд	12.8	Шоонон чулуу хэвэн
4	Хонги	33.5	Шоонон чулуу хэвэн
5	Салтуйн шал	34.8	Паркет
6	МСТ/Тас	17.3	Паркет
7	Засаг дэргэ	28.5	Паркет
8	Ардгай нарийн бичиг	16.8	Паркет
9	Нарийн бичиг	16	Паркет
10	Урсгалын тусгай гондны дэргэ	24	Паркет
11	Бичиг дэргэ	16.4	Паркет
12	Цаг уур зөвлөгөө, урвал зөвлөгөө, байгаль орчин урсгал байдал	14.7	Паркет
13	Налигийн дэргэ, тусгай урсгал байдал	16.2	Паркет
14	Урсгал бүртгэл, загварын мэдээлэл	14.8	Паркет

Тавил тэмдэг

- Чөлөөт хэвэн
- Халцангэр
- Паркет
- Хүндийн хэвэн



Завхан аймаг, Баян-Тээ сум, Шир-ви-12/21

ЭНЭ ХУВИЛГАГ  
ЭХСЭНДЭМ, ЗАСГА  
ЭХСЭНДЭМ, ЗАСГА

Шинэ бичиг  
А.Болдсодор  
О.Шинэбаяр  
П.Энхболдгар

Эмгэг зургаг тусгай нь, Өмчийн ХХ-ийн ООУНД ОУНД гурвал зургаг, хөндөгөөр өөрөөр болон өөрөөрөөр өөрөөр

Зөвлөгөө	А.Минхорлоо	Засаг Даргын Тамгын газрын барилга.	Мөхөөдөг	М:1:100
Ардчилал	О.Шинэбаяр	Завхан аймаг, Ургамал сум.	1-р давхрын шалны байгуулалт	23 зураг
Гүйцэтгэсэн	О.Шинэбаяр		ЭГ шир-ви-08-18	24 зураг
Урьдчилсан	П.Энхболдгар		ТТ шир-ви-08-18	2018 он

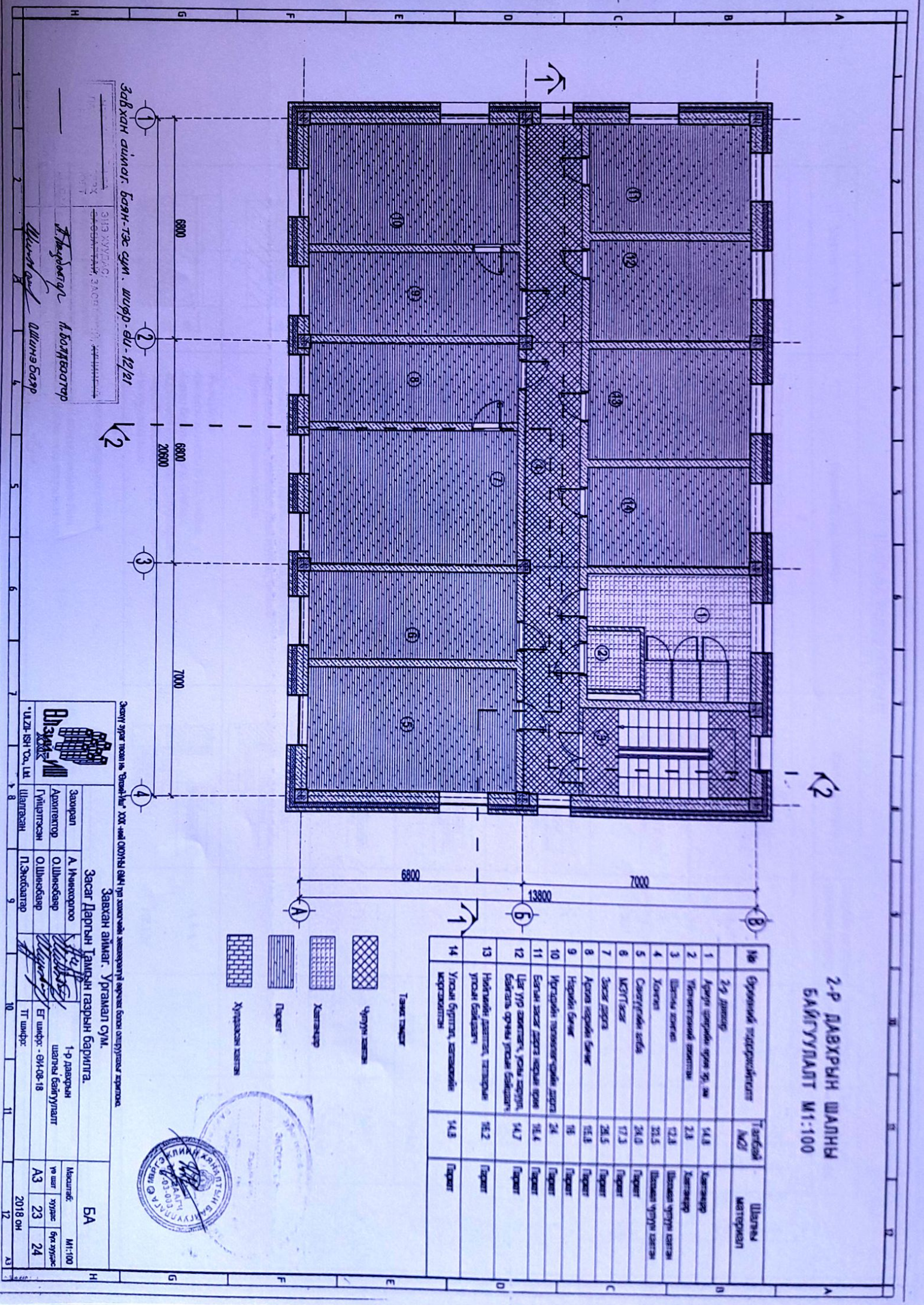



Шалны тодорхойлолт

Шалны огтлол	Шалны бүтэц, хэмжээ	Шалны үзлээр	Засгийн газрын өрсөлийн дүгээр	1-р дэргэц өрсөлийн дүгээр	2-р дэргэц өрсөлийн дүгээр
1	Хавтанцар Каталог-с/б-8мм, 300х300мм Барьцалдуулагч, цементэн тусгай зурмаг Цементэн ташилтга М-150, б-15мм Бетон багтгал марк 100, б-80мм Хар тоосон шавваасаар ус тусгаарлагч Хөрсийг хайргалаар нягтруулж давстэр үе 100мм Нягтруулсан хөрс	Хана Масик Ус тусгаарлагч Зорилготой цутуу Мөрдөн хөвөө	3.	1/3м/1	1/3м/1
2	Хавтанцар Каталог-с/б-8мм, 300х300мм Барьцалдуулагч, цементэн тусгай зурмаг Цементэн ташилтга М-150, б-15мм Бетон багтгал М-100, б-80мм Хар тоосон шавваасаар ус тусгаарлагч Хөрсийг хайргалаар нягтруулж давстэр үе 100мм Нягтруулсан хөрс	Хана Масик Ус тусгаарлагч Зорилготой цутуу Мөрдөн хөвөө	4.	1/2м/1	1/2м/1
3	Хавтанцар Каталог-с/б-8мм, 300х300мм Барьцалдуулагч, цементэн тусгай зурмаг Ус тусгаарлагч 1 үе стекнорубероид ГОСТ-15878-70 Цементэн ташилтга М-150, б-15мм Цутгамал т/б хучилтын хавтан, 150мм	Хана Масик Ус тусгаарлагч Зорилготой цутуу Мөрдөн хөвөө	1/4, 7, 12, 13, 1	1/5м/1	1/5м/1
4	Сайн чанарын паркет Эвслөгч Цементэн ташилтга М-150, б-15мм Ус тусгаарлагч 1 үе стекнорубероид ГОСТ-15878-70 Цутгамал т/б хучилтын хавтан, 150мм	Хана Масик Ус тусгаарлагч Зорилготой цутуу Мөрдөн хөвөө	1/4, 5, 9, 1	1/5м/1	1/5м/1
5	Шавхал чулуун хавтан Каталог-с/б-18мм, 600х600мм Барьцалдуулагч, цементэн тусгай зурмаг, б-30мм Цутгамал т/б хучилтын хавтан	Хана Масик Ус тусгаарлагч Зорилготой цутуу Мөрдөн хөвөө	1/1, 2, 11, 1	1/5м/1	1/5м/1
6	Резин бүрд Цементэн ташилтга М-150, б-15мм Бетон багтгал М-100, б-80мм Хар тоосон шавваасаар ус тусгаарлагч Хөрсийг хайргалаар нягтруулж давстэр үе 100мм Нягтруулсан хөрс	Хана Масик Шавардуулагч М50	1/1, 5, 9, 1	1/5м/1	1/5м/1

Тайлбар:

1. Шалны өнгө, тойроос өмнө шал доор хийгдэх сүлж болон санхууч, цэвэрлэлийн урсгалын өнгө зүйлс дурдсан байх шаардлагатай.
2. Аюул цэвэрлэлт өрсөлийн шалны түвшинг бусад харьцаж байгаа шалныдаа түвшингээс 20мм доор хэцтэй болгох үе тусгаарлагч үеийг шалнаас дээш хажуу 30мм өндөр өслүгжтэй нээж өгнө.
3. Шалны байгуулалтыг БН-21-23-с үз.



Зөвлөх	А. Мунхбаяр	Засаг даргын Тамгын газрын барилга.	Масштаб: М:1:100
Адилтгагч	О. Шинэбаяр	Шалны хэсэглэл тодорхойлолт	Үе шат: хуура
Гүйцэтгэсэн	О. Шинэбаяр	БГ шифр: БН-08-18	Бүт хуура: 24
Шаллагсан	П. Зандантөр	ТТ шифр:	24
Завхан аймаг, Уртамал сум.			2018 он
Б.А			17

Завхан аймаг, Уртамал сум, 2018-08-12

А. Мунхбаяр  
О. Шинэбаяр



ЗООРИЙН ДАВХРЫН ТЕХНОЛОГИЙН  
БАЙГУУЛАГТ М1:100

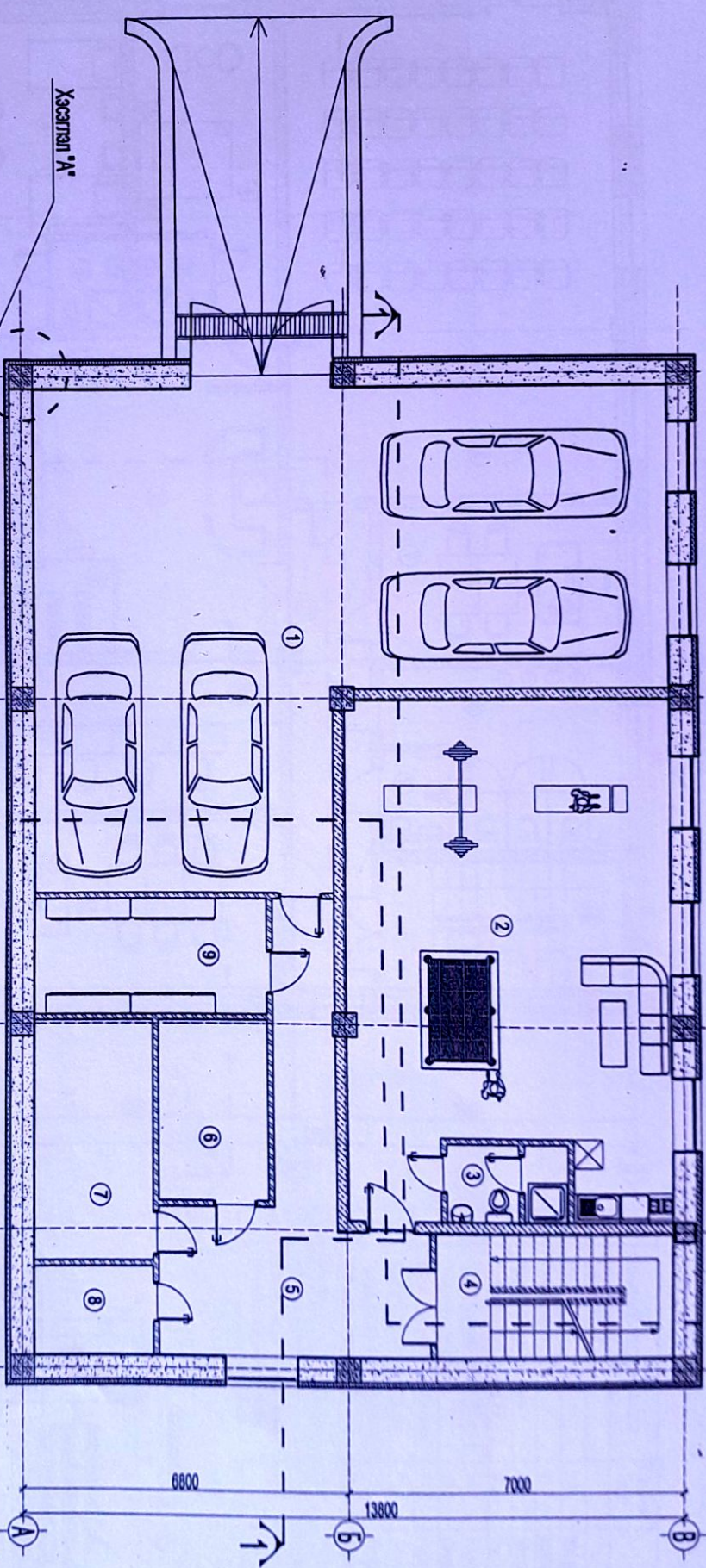

Дотор шавардугаа 20мм  
Цутгалуурын оос  
Хөөрөгцөр Дуулагга 1 см  
Хай тоосон гурвалж

№	Өрөөний тодорхойлолт	Талбай /м2/	Шалны материал
1	Зоорийн давхар	116	Резин булаг
2	Авто гараж	68.3	Паркет
3	Аудун цэврийн өрөө	3.9	Хавтанцар
4	Шалны хонгил	12.8	Шоомаг чулуун хавтан
5	Хонгил	21.4	Резин булаг
6	Насооны өрөө	8.5	Резин булаг
7	Дулааны өрөө	12.6	Резин булаг
8	Цахилгааны өрөө	4.8	Резин булаг
9	Аудууны өрөө	12	Резин булаг

Энэхүү зураг төсөл нь "Өвгөд-М" ХХК-ний ОУУН-ын өмч гүйцэтгэлийн зохиоцгооноор зохиогдсон бөгөөд зохиогчийн эрхийг хамгаалж байгааг заруулав.

Завхан аймгаар Ургамал сум.

Засаг Дарлын Тамгун газрын барилга.

Хүндэтгэсэн	Зөвшөөрсөн	ТХ	М1:100
Захирагч А.Ичинхорлоо	Зоорийн давхарын байгуулалт	№ урт	хуудас
Адхилтөгсөр О.Шинэбаяр	Технологийн	№ урт	хуудас
Гүйцэтгэсэн П.Энхбаяр	ТХ шифр: -ӨН-09-18	№ урт	хуудас
Шалгарсан П.Энхбаяр	ТХ шифр:	№ урт	хуудас

Завхан аймгаар  
Энхбаяр  
О.Шинэбаяр

МОНГОЛ  
УРГАМАЛ СУМ  
ЗООРИЙН ДАВХРЫН БАЙГУУЛАГТ  
М1:100

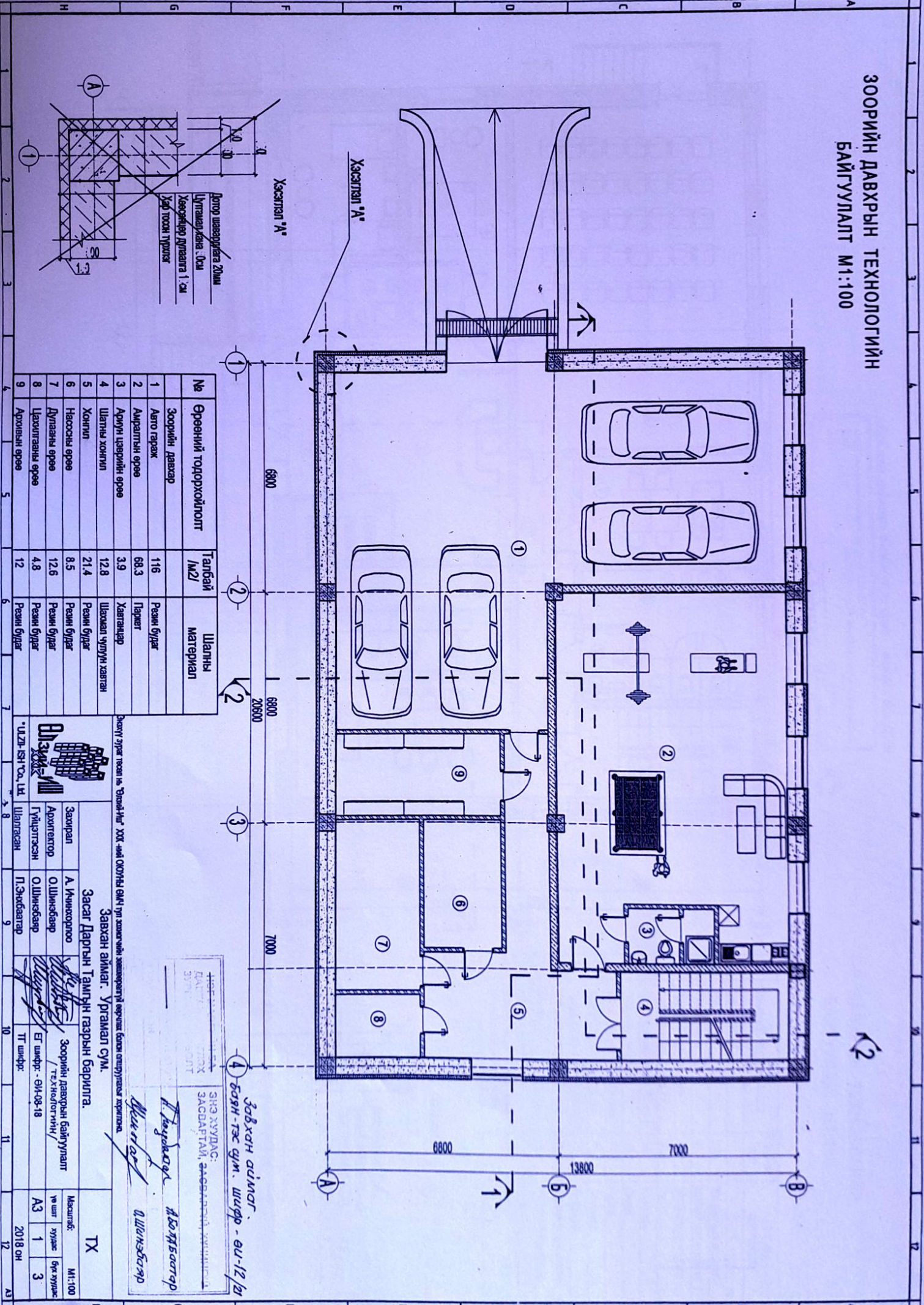



Завхан аймгаг. баян-тэс сум, шорь-ви-12/н

ЭНЭ ХУУДАС:  
 ЗАСГАГ ДАРЛЫН ТАМГЫН ГАЗРЫН БАРИЛГА  
 А. Ичинхорлоо  
 О. Шинэбаяр  
 П. Энхбаяр

1-р ДАВХРЫН ТЕХНОЛОГИЙН  
 БАЙГУУЛАЛТ М1:100

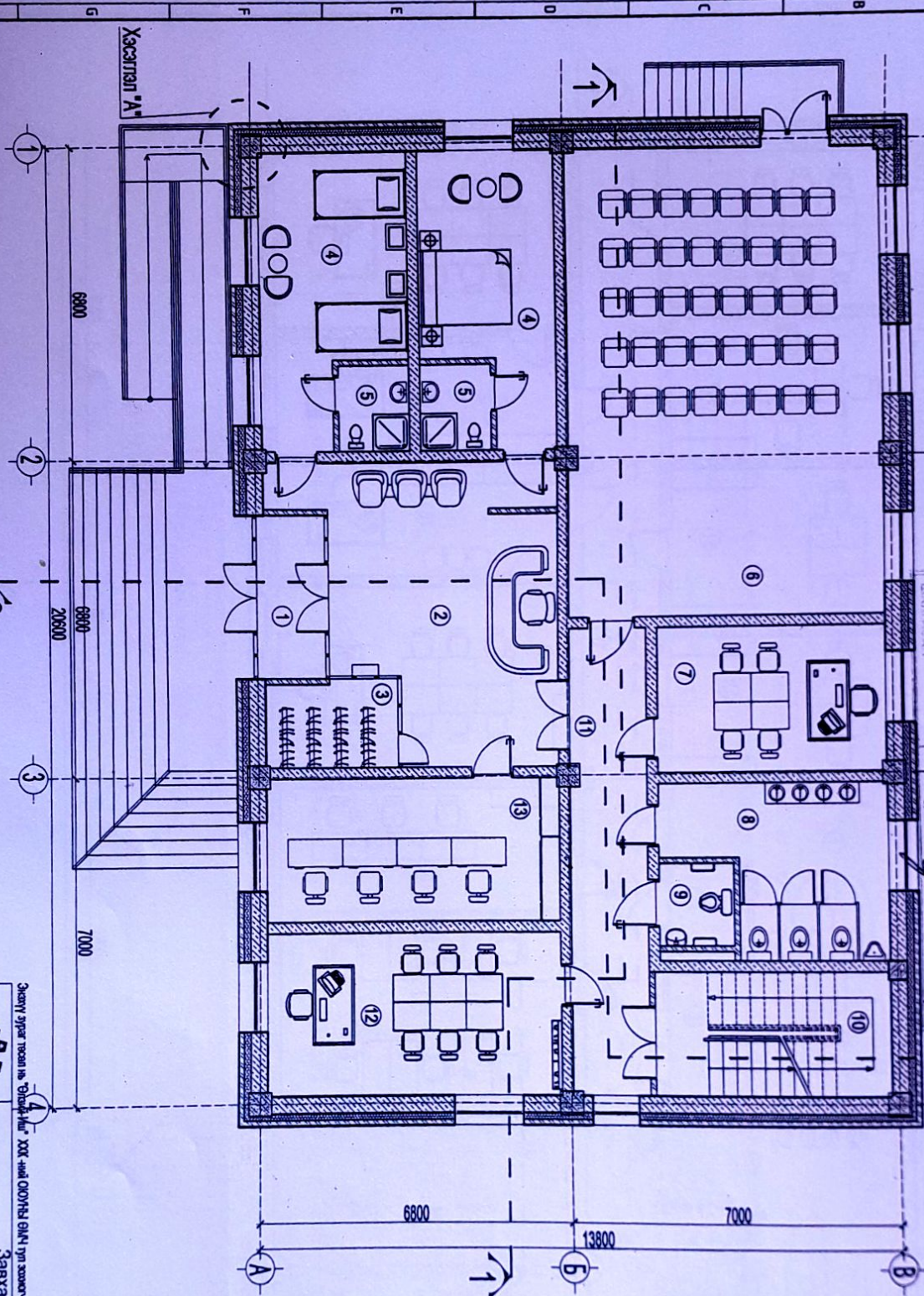

№	Өргөнцийн тодорхойлолт	Тархай М2/л	Шалны материал
1	1-р дугаар	5.2	Шалан үрүүн хатгын
2	Төх	31.3	Шалан үрүүн хатгын
3	Хувцас шатруурын өрөө	5.4	Шалан үрүүн хатгын
4	Бүтэцний өрөө / 5.8 x 2.1	12.2	Шалан үрүүн хатгын
5	Аюул цэвэрлэлийн өрөө / 2.8 x 2.1	5.9	Хатганаар
6	Урсгалын тээврийн	62.3	Гаргат
7	Засаг газрын орлогчийн өрөө	14.2	Гаргат
8	Аюул цэвэрлэлийн өрөө 20.2м	14.8	Хатганаар
9	Аюул цэвэрлэлийн өрөө шалтгааныг 2.8	12.2	Шалан үрүүн хатгын
10	Шалны хатгал	20.9	Шалан үрүүн хатгын
11	Хонгио	22.3	Гаргат
12	Тамгын газрын дэвсгэ	20.0	Гаргат
13	Байгаль хамгаалга, газрын дэвсгэ, шалтгааныг зөвшөөрч		

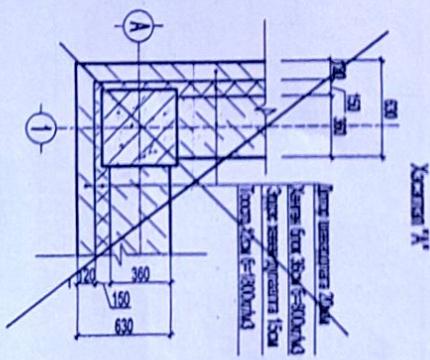

Эхнү зураг төслийг нь "Өдгөө" нийгэмлэгт 2018 онд ОУУНЫ БНЧ-ийн зохиогчийн эзэмшлээр өргөж бодон ажлуулжээ хэрхлэнэ.

Засаг Дарлын Тамгын Газрын Барилга.  
 Завхан аймгаг. Ургамал сум.

Засрагч	А. Ичинхорлоо	Масштаб:	М1:100
Архитектор	О. Шинэбаяр	№ шат	хууцаг
Гүйцэтгэсэн	О. Шинэбаяр	Бүтээгч	Бүтээгч
Шалбарсан	П. Энхбаяр	ЭТ шугурч	ЭН-08-18
Шалбарсан	П. Энхбаяр	ТТ шугурч	
2018 он		2	3



"ULDI-SH" Co., Ltd.

ТХ  
 М1:100  
 2018 он



