

**“ЧИНГИС ХААН” ҮНДЭСНИЙ МУЗЕЙН “ХҮНДЭТГЭЛИЙН ӨРГӨӨ”  
ҮЗҮҮЛЛЭГ ДЭГЛЭЛТ, ТОХИЖИЛТЫН АЖЛЫН ДААЛГАВАР**

<b>1</b>	<b>Бүтээлийн нэр:</b>	“Чингис хаан” хүндэтгэлийн өргөө
<b>2</b>	<b>Бүтээлийн төрөл:</b>	Үзүүллэг дэглэлт тохижилт
<b>3</b>	<b>Материал:</b>	Мод, чулуу, төмөр, өнгөт метал, ган, эсгий, торго...
<b>4</b>	<b>Хэмжээ:</b>	Хавсралтаас үзэх

Дэлхийн дахинд амар амгаланг тогтоож өнөөгийн ертөнцийг үндэслэгч, мянганы суут хүмүүн Эзэн богд Их эзэн Чингис хааны нэрээр нэрлэгдсэн Чингис хаан Үндэсний музейн хүндэтгэлийн өргөөний дотоод интерьерийг бүтээх;

Ёслол хүндэтгэлийн өргөө нь монголын уламжлалт баяр ёслол, олон улсын хүндэт зочид, их хаанд хүндлэл үзүүлэх хэн бүхэнд нээлттэй ажиллах монгол туургатан угсаатны зорин ирэх их өргөө, бахархалт түүхийн ариун “сүм” билээ. Өргөөний төв хойморт эзэн хааны шүтээн дүр урагшаа харсан байдалтай байрлах бөгөөд танхимын засал чимэглэл бүхэлдээ “шүтээн”-ийг тодотгох дэмжих агуулгатай байх учиртай. Олон овог аймгуудыг нэгтгэн дэлхий дахинд энх амгаланг авчрах үүдийг нээсэн их хүмүүний хүндэтгэлийн өргөө нь тайван амгалан, гүн хүндлэл, цог жавхлан, ёс уламжлалыг мэдрүүлэм байх ёстой.

Иймд энэхүү өргөө монголчуудын бахархал, ёс уламжлал, дүрс бэлгэдлийг музейн үзмэр дурсгалаас эш аван шингээсэн урлагийн өндөр түвшинд, нарийн мэргэжлийн ажиллагаа шаардсан бүтээл болох учиртай.

Чингис хаан үндэсний музейн ёслол хүндэтгэлийн өргөөний дотоод интерьер нь Монголын эзэнт гүрний үеийн төрт ёсны уламжлалт гэрийн доторх загвар хэлбэрийг орчин үеийн интерьер дизайны хийц материалаар мэргэжлийн гэрэл гэрэлтүүлэгтэй уялдуулан олон улсын стандарт шаардлагад нийцсэн хийц загвартай байна. Өргөө нь төрт ёсны бэлгэдэл цомцог тоонд уламжлалт хээ, бэлгэдэлт дүрсийг товойлгон бүтээх. Мөнх Хөх тэнгэрийн бэлгэдэл үүлэн хээг алтан мөнгөн хээгээр чимэглэсэн байх. Мөн шинэ чулуун зэвсгийн үеэс Монголын эзэнт гүрний үе хүртэлх цаг хугацааг хамаарах Монгол овог аймгуудын тамгыг алтан өнгөөр товоймол хэлбэрээр хийж байршуулах бөгөөд өргөөний 13 баганыг мөнх төрийн гал бадамлаж байхаар гал тулгаа алтаар бүтээж залсан, алтан оройтой алтан суурьтай эртний нүүдэлчин язгууртны ордны хээ чимгээр битүү ороож чимэглэж, алтан цагаригаар бүсэлсэн, хээ чимэг товоймол хийцийг шингээсэн гэх мэт холбогдох бусад дүрслэл, бүрдэл хэсгийн нарийвчилсан зохиомжийг бүтээлийн эскизэд эрдэмтэн судлаачдын саналыг тусган батлуулах.

Танхимын ханыг ханан хээ ашиглахдаа уламжлалт бусад хээгээр баяжуулах

Танхимын тааз хэсэгт монгол овог аймгуудын тамга дүрсийг тооно өөд тэмүүлсэн байдлаар товойлгон хийж болох. Танхимыг тойрсон үүлэн дүрс бүхий хээ дүрслэлийн зохиомж тэгийг анхаарах.

Танхимын төв хойморт байрлах их хааны шүтээн баримлыг тодотгох үүднээс танхимын дотор засал чимэглэлийг түүний салшгүй хэсэг, найрсал эвцлэлийг анхаарч хээ чимэглэлийг музейн үзмэр дурсгалаас санаа авч тусгах.

5

Ерөнхий шаардлага:

**Өргөөний тооно:**

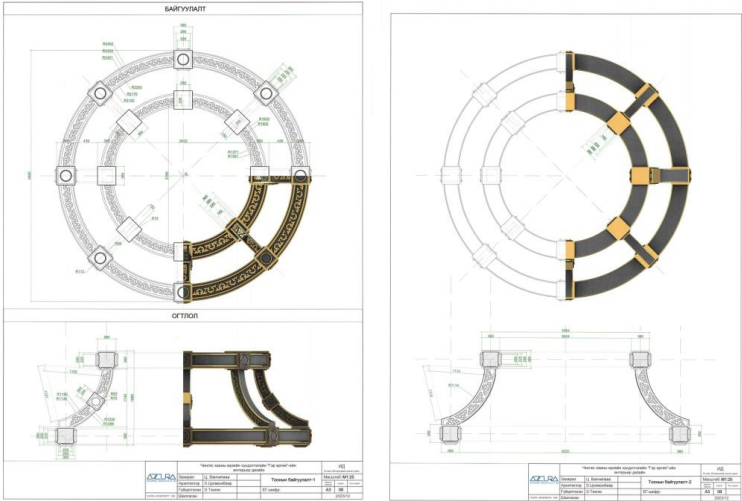

Танхимын таазанд дээр бат бөх байрлуулах

**Өргөөний хана:**

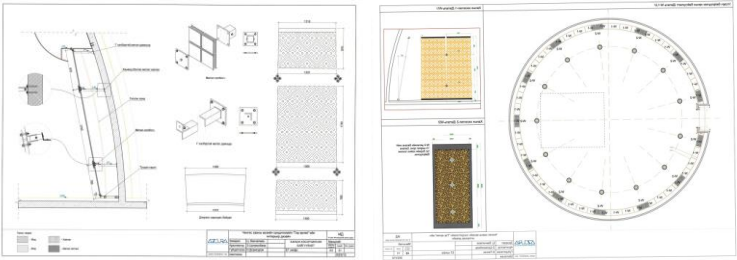

**Өргөөний хаалга:**

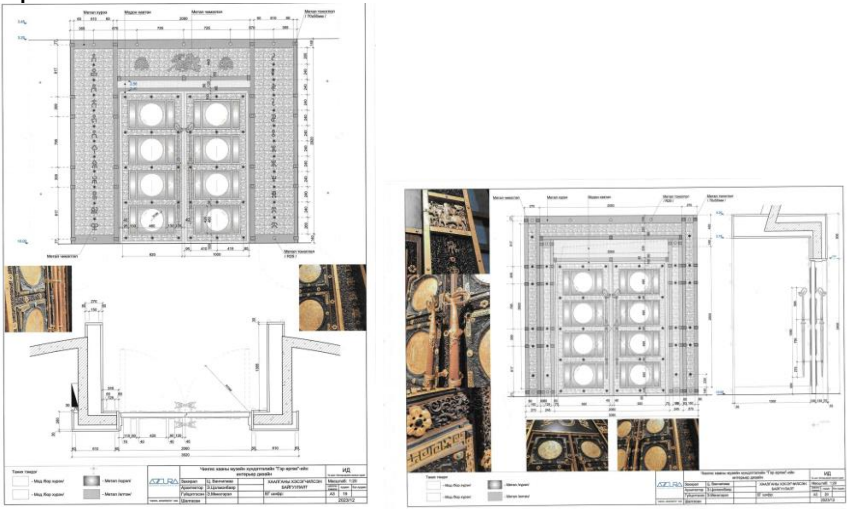

Хаалгыг тоноглож музейн гол хаалганы ерөнхий агуулга санааг барих

Өргөөний багана:

Танхимыг тойрсон 13 багнаны бэхэлгээг найдвартай ганхах хөдөлгөөн байхгүйгээр бат бөх байрлуулах. Хийцэл уран сайхан чадварлаг төгс байх.

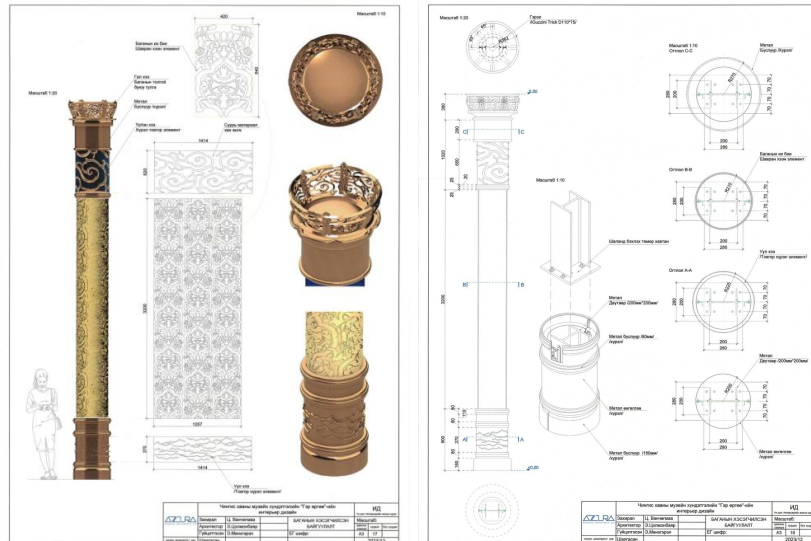

6

Тусгай шаардлага:

Эрдэмтэн судлаачидтай хамтран ажиллах, түүхийн судалгаа, эх сурвалжид үндэслэх.

Бүтээлийн ерөнхий эскиз зурагт нэмэлт санал гаргаж батлуулах.

Өргөөний үндсэн загвар санаа:

- Мөнх тэнгэрийн бэлгэдэл
- Өвөг дээдсийн бэлгэдэл
- Эд өлгийн бэлгэдэл гэх гурван өгөгдөл санаан дор Монголын уламжлалт гэрийн бодит загвар хийц хэлбэрийг орчин үеийн архитектурын хэлбэр хийц, элемент, мэргэжлийн гэрэлтүүлгийн тооцоололтой уялдуулан материалын шинж байдлыг шингээн утга санааг дүрслэн харуулсан байх.

1. Чимэглэл хээ дүрсүүдийг нарийн тод гаргах.
2. Оёмол ширмэл хийцлэлийн өнгийн утсаар уран нарын өнгө хоршуулан урласан байна.
3. Эрдэмтэн судлаачидтай хамтран ажиллах.
4. Эх үзмэрээс авсан санаа, өнгө төрхийг хадгалсан байх.
5. Хийцэл гүйцэтгэлийг бат бөх, эдэлгээ бүхий цэвэр үзэмжтэй хийх.
6. Чадварлаг нарийн бат бөх урласан байх.

---

7	<b>Дэглэлтийн байршил:</b>	9 давхар дахь бөмбөгөр хэлбэртэй танхимд байрлана.
---	----------------------------	--



Масштаб 1:20

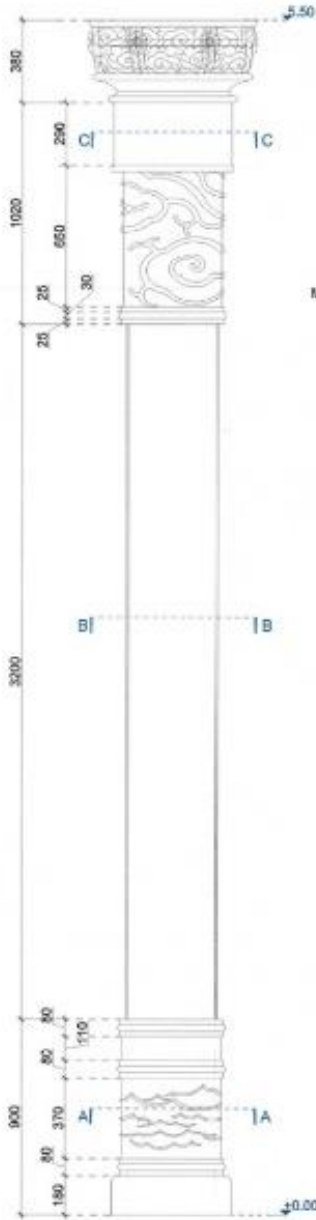

Масштаб 1:10

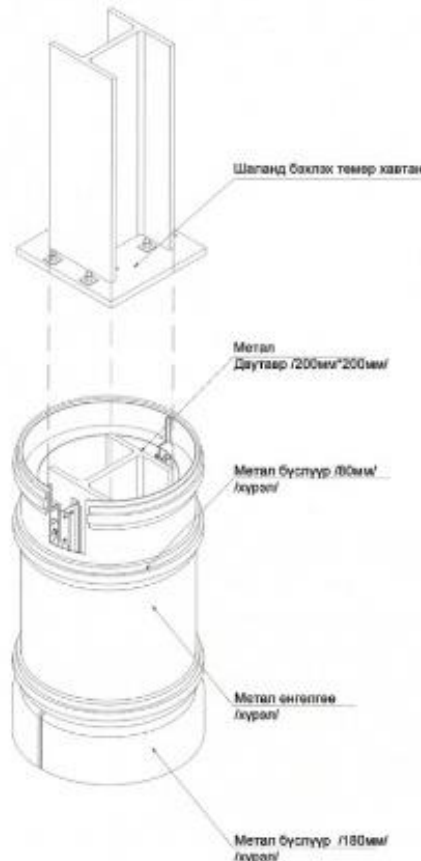

Масштаб 1:10  
Орлон С-С

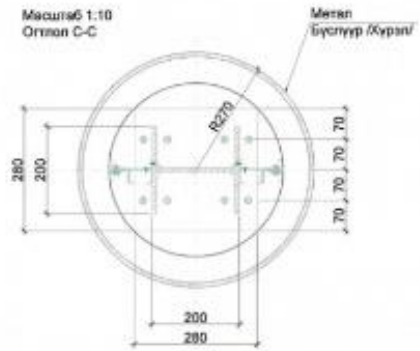

Орлон В-В

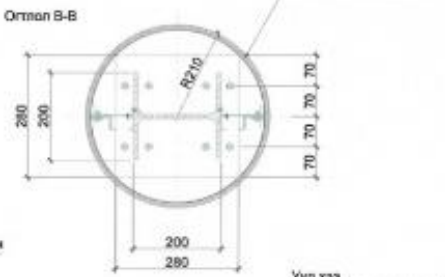

Орлон А-А

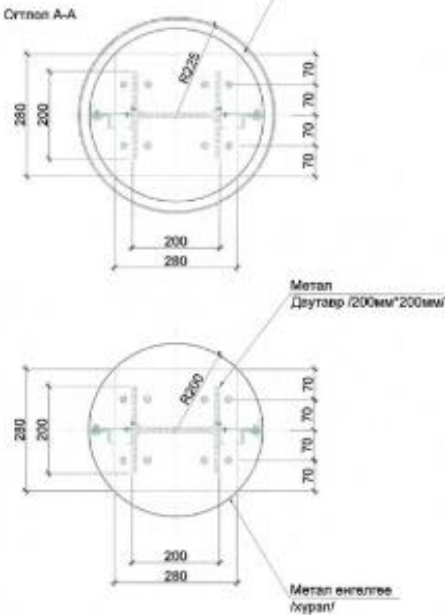

	Чингис хааны музейн хүндэтгэлийн "Гэр өргөө"-ийн интерьер дизайн			ИД	
	Захирагч	Ц.Ванчигмаа	БАГАН-ЫН ХЭСЭГЧИЛСЭН БАЙГУУЛАЛТ	Масштаб:	
	Архитектор	Э.Цолмонбаяр		ЭЗЭВЭН	ТӨВГӨР
	Гүйцэтгэсэн	Э.Мөнхгарал	ЕГ шифр:	А3	18
МЭМЭГЧИЛЭГЭЭ ХИ	Шалтгаан			2023/12	

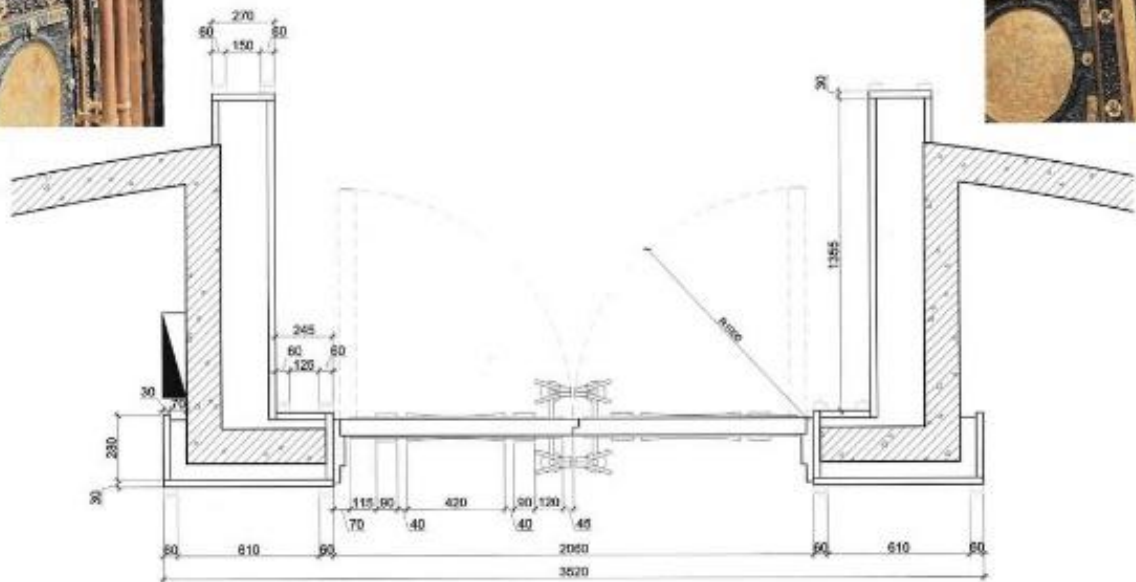
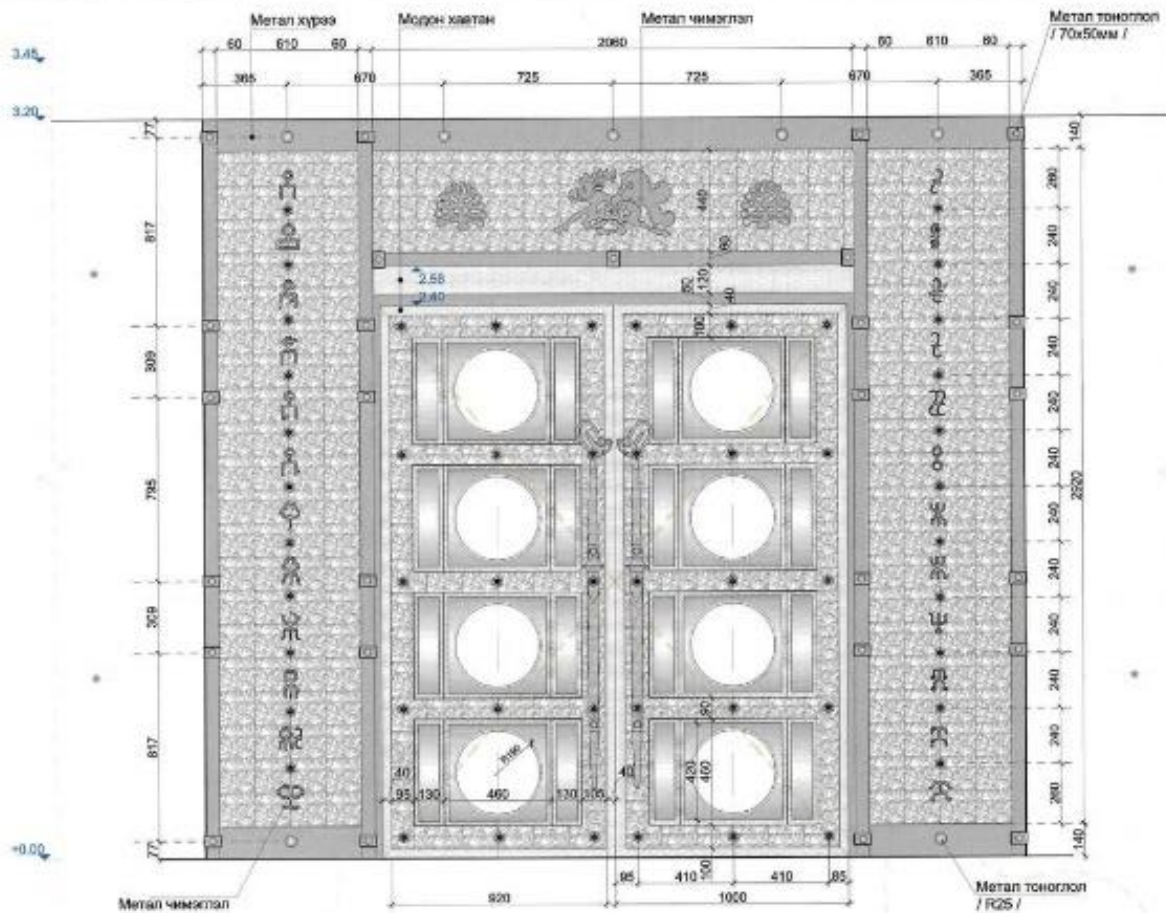

Танх тэмдэг

-  - Мод /бор хуран/
-  - Метал /хурал/
-  - Мод /бор хуран/
-  - Метал /алтан/

Чингис хааны музейн хүндэтгэлийн "Тэр өргөө"-ийн интерьер дизайн			ИД	
AZURA DESIGN ARCHITECTURE	Захирагч	Ц. Ванчигмаа	ХААЛГАНЫ ХЭСЭГЧИЛСЭН БАЙГУУЛАЛТ	
	Архитектор	Э.Цогмонбаяр	Масштаб: 1:20	Тусгай: Бусад
Гүйцэтгэсэн	Э.Мөнхзорил	ЕГ шифр:	АЗ	19
Шалгасан			2023/12	





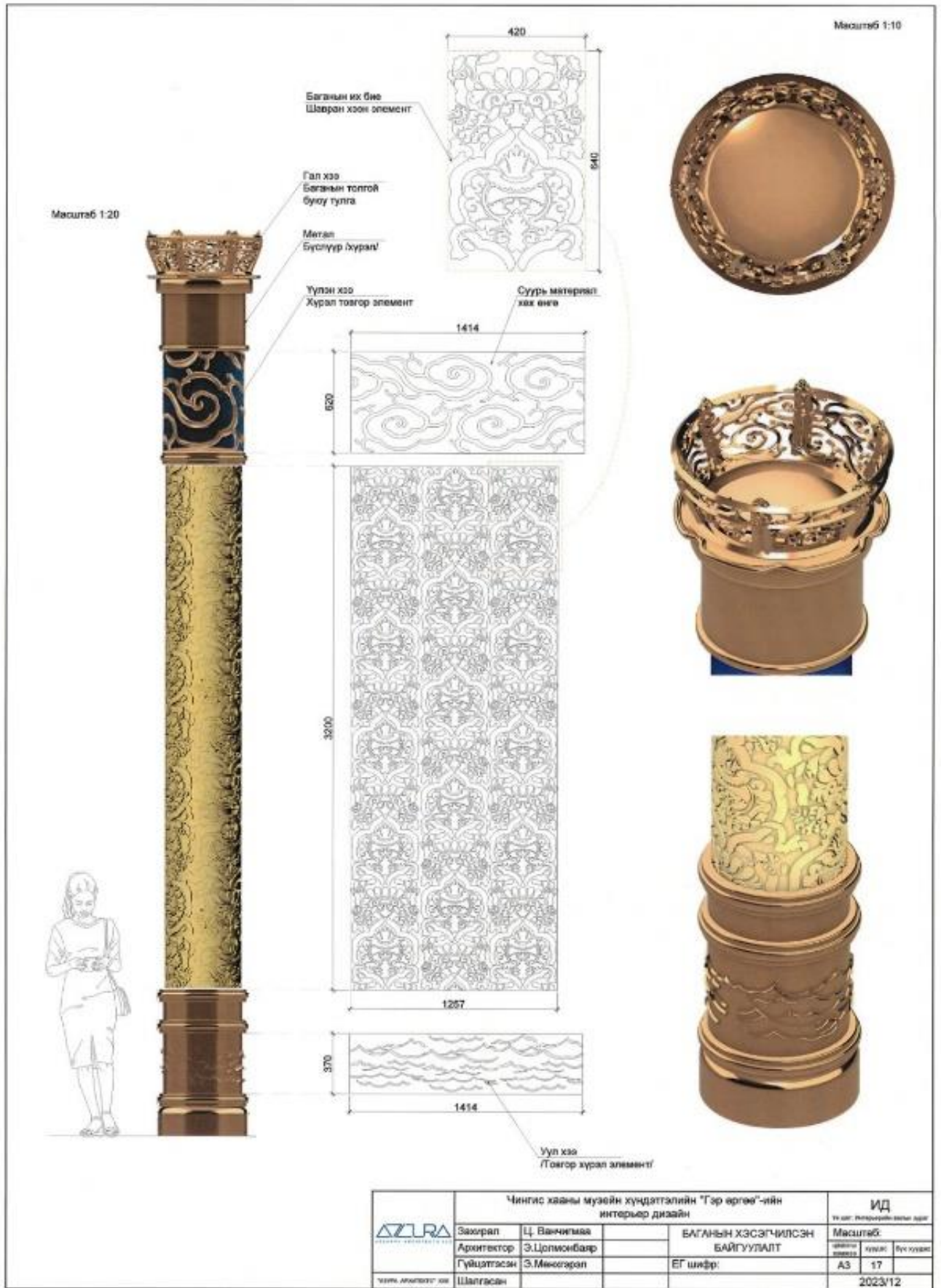

	Чингис хааны музейн хүндэтгэлийн "Тэр өргөө"-ийн интерьер дизайн		ИД	
	Захирагч	Ц.Ванчимгаа	БАГАН-ЫН ХЭСЭГЧИЛСЭН БАЙГУУЛАЛТ	
	Архитектор	Э.Цолмонбаяр	БГ шифр:	А3 17
	Гүйцэтгэсэн	Э.Мөөкөгэрэл	2023/12	
Шалгасан				

Масштаб 1:20

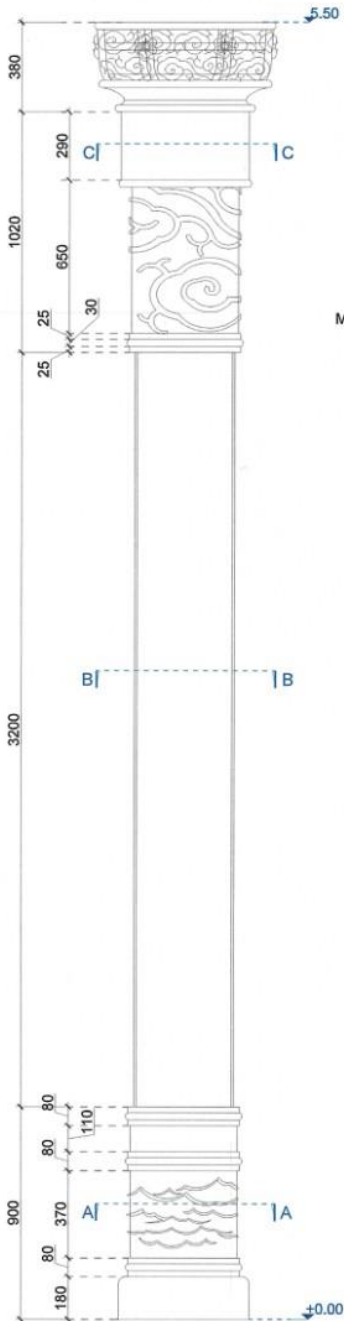
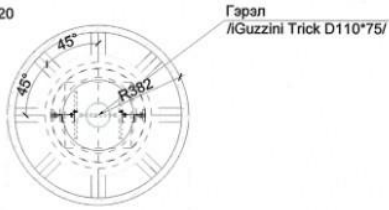

Масштаб 1:10

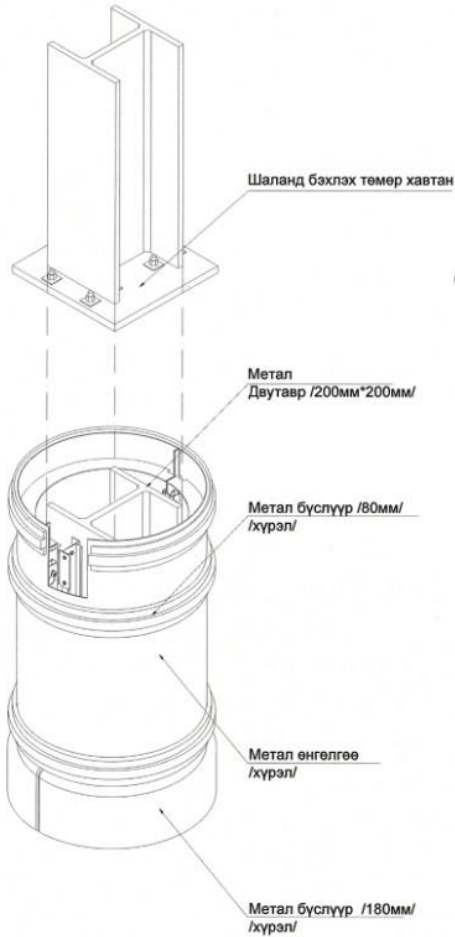

Масштаб 1:10  
Огтлол C-C

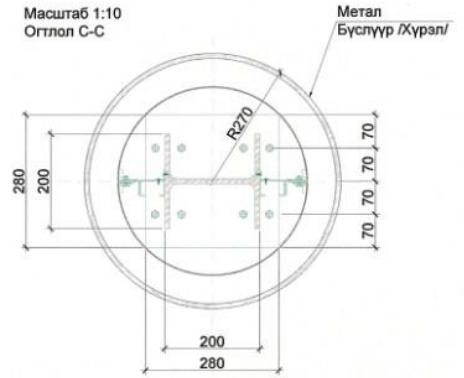

Огтлол B-B

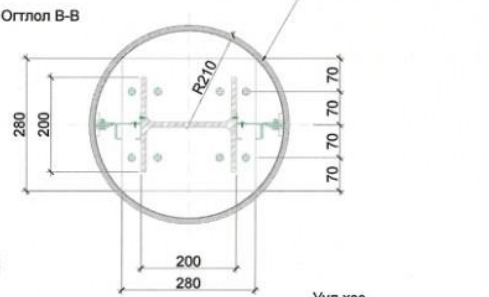

Огтлол A-A

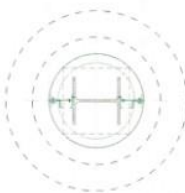
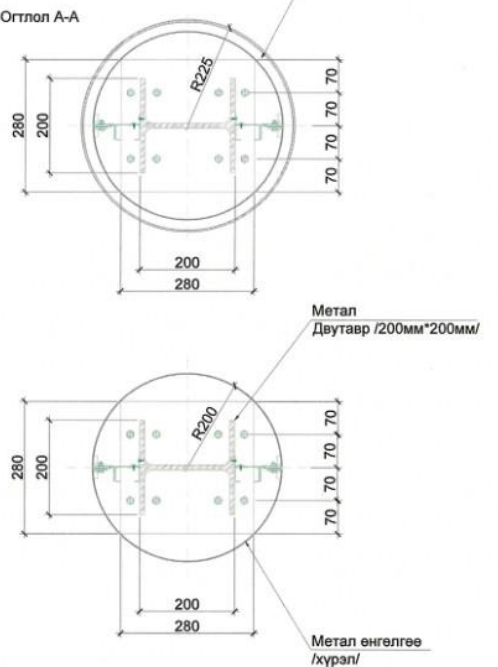

Чингис хааны музейн хүндэтгэлийн "Гэр өргөө"-ийн интерьер дизайн				ИД Үе шал: Интерьерийн ажлын зураг		
AZURA AZURINA ARCHITECTS LLC	Захирал	Ц. Ванчигмаа	БАГАНЫН ХЭСЭГЧИЛСЭН БАЙГУУЛАЛТ	Масштаб:		
	Архитектор	Э.Цолмонбаяр		цэвэрч хэмжээ	хуудас	бүх хуудас
	Гүйцэтгэсэн	Э.Мөнхгэрэл		A3	18	
'AZURA ARCHITECTS' ХХК	Шалгасан		ЕГ шифр:	2023/12		

Хөшөө мөрдөн рашаанын байгуулалт: F-3 Деталь

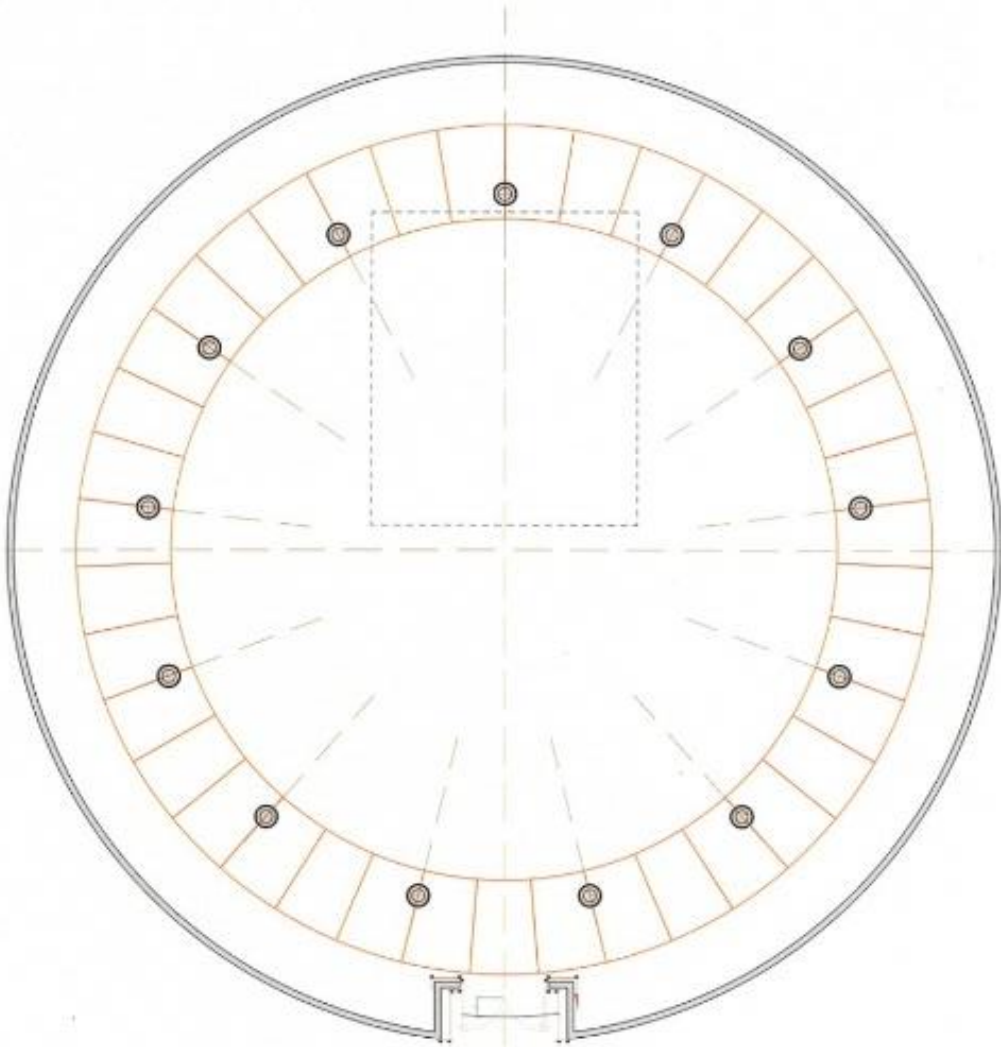

Хөшөө мөрдөн-1 Деталь-F2



Хөшөө мөрдөлөл

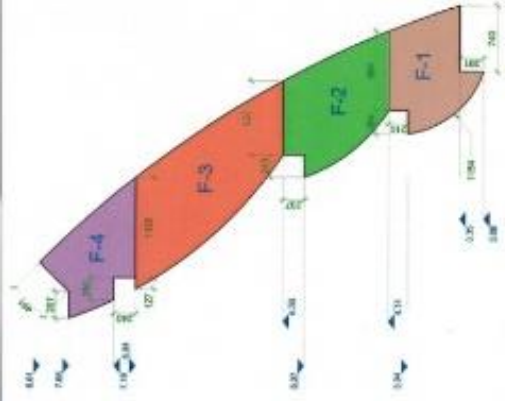

		Эхлэл		ИД	
AZURA		Ц. Ваннаа		№ дугаар	
AZURA		Аргачлал		Масштаб:	
AZURA		Э. Цэцэгсүх		1:1	
AZURA		Г. Утга		A3	
AZURA		Ш. Утга		13	
AZURA		Ш. Утга		2023/12	

Гипсан ханын утврлганы байгуулалт /F-4 Деталь/

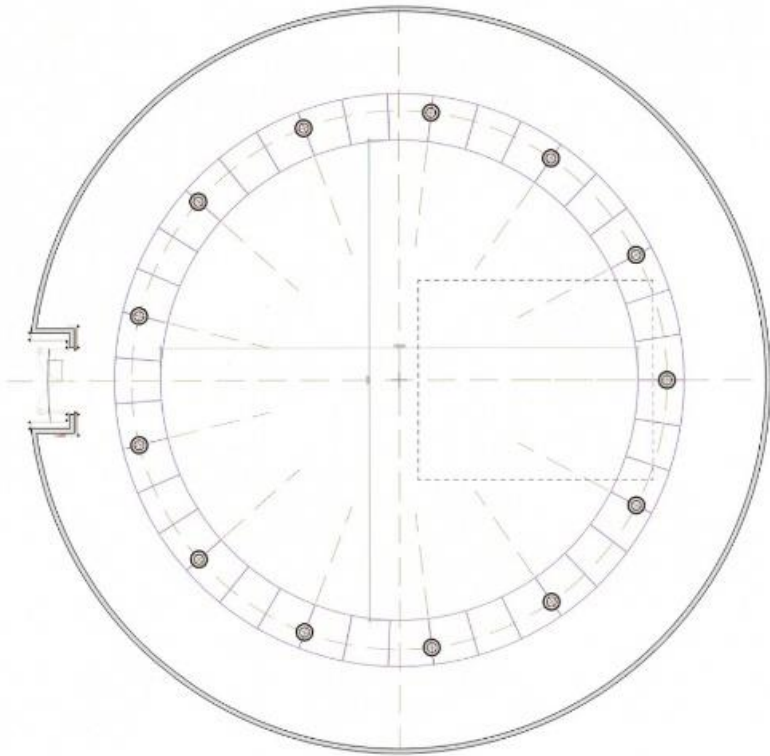

Ханын хэсэглэл-1 /Деталь-F4/

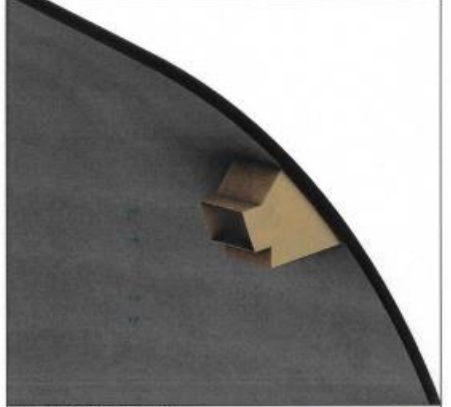

Ханын хэсэглэл-1 /Деталь-F1/

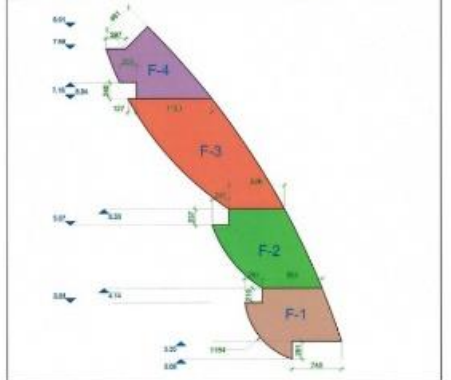

AZLURA				Чингис хааны музейн хүндэтгэлийн "Тэр өргөө"-ийн интерьер дизайн		ИД	
Зөвлөл	Ц. Ванчиглаа	Архитектор	Э.Цолмонбаяр	Гүйцэтгэсэн	Э.Тангис	ЕГ-цифр:	А3 15
Төлөөлөгч	Шалгасан						2023/12

Рамчлалын Аксонометр проеци

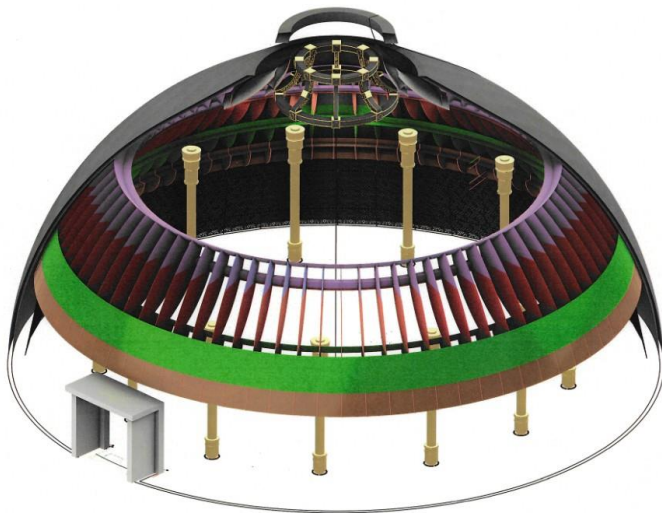

Рамчлалын деталь

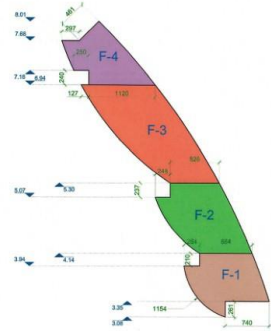

AZLURA				Чингис хааны музейн хүндэтгэлийн "Тэр өргөө"-ийн интерьер дизайн		ИД	
Зөвлөл	Ц. Ванчиглаа	Архитектор	Э.Цолмонбаяр	Гүйцэтгэсэн	Э.Тангис	ЕГ-цифр:	А3 10
Төлөөлөгч	Шалгасан						2023/12

Жаңы мектеп: рәсмиелік байланыс

Жаңы жасалма-1 /Деталь-Е-1/

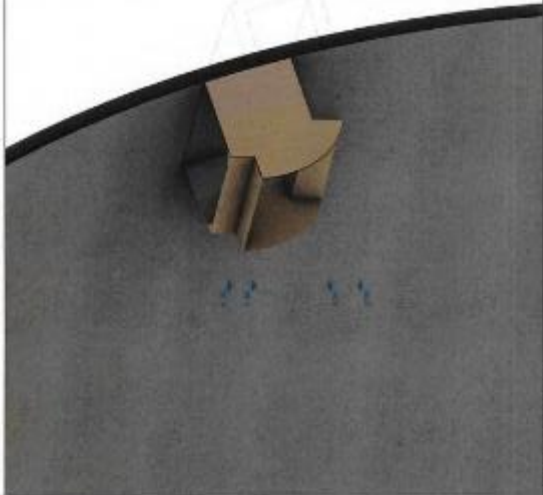
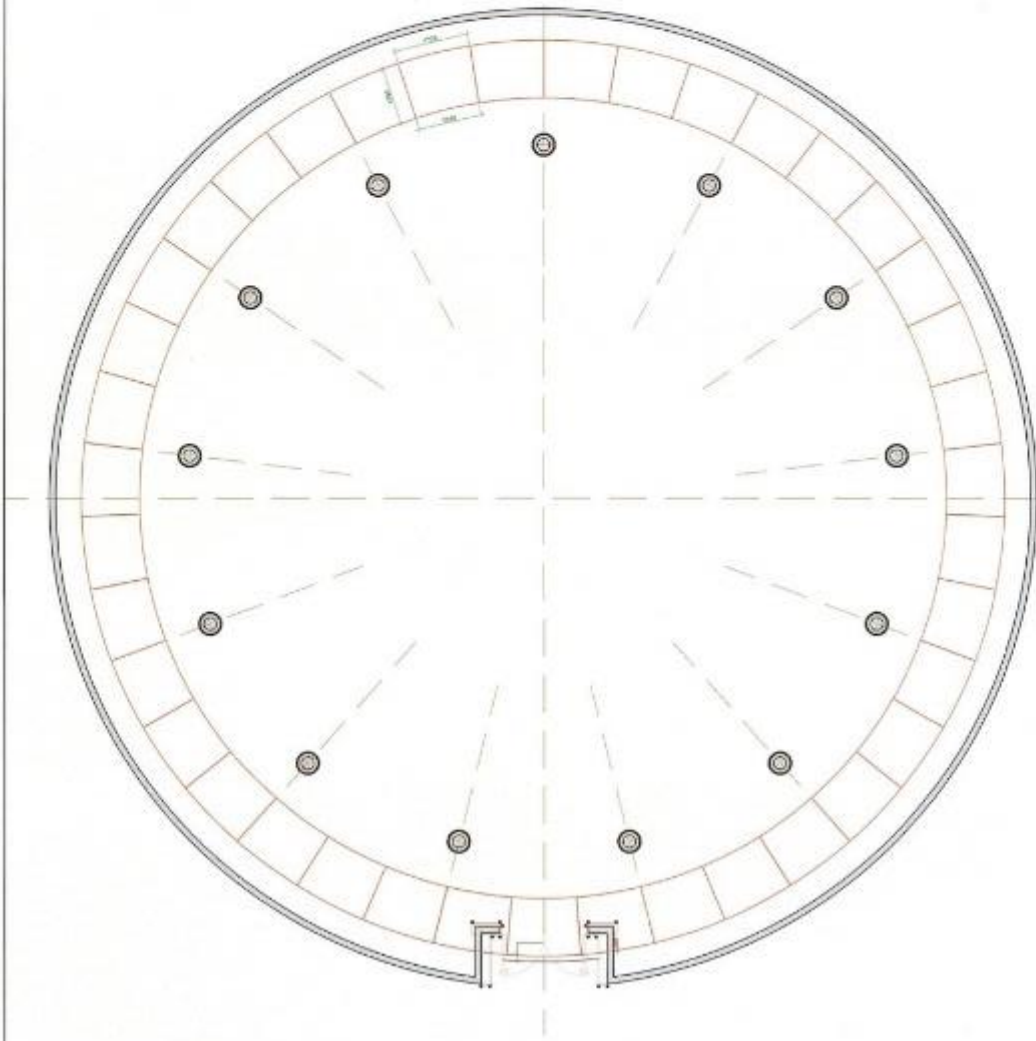

Жаңы жасалма

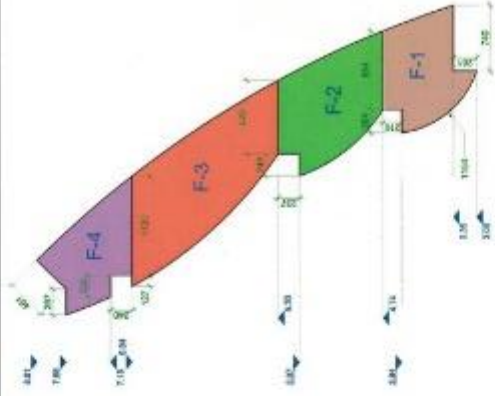

**AZURA**  
AZURA GROUP OF COMPANIES

Саясиет  
Алматы  
Гүлбағлан 3 Төлегіс  
Шайқасан

Саясиет  
Алматы  
ЕГ-шағр.  
Шайқасан

Чыгыс жағы мурды куурагалай "Төр өрөөн" ийи  
интерьер дизайн

Масштаб:	КМ
Жыл:	2023/12
Көзөмөтчү:	А3
Түзүүчү:	12
Жаңы:	2023/12



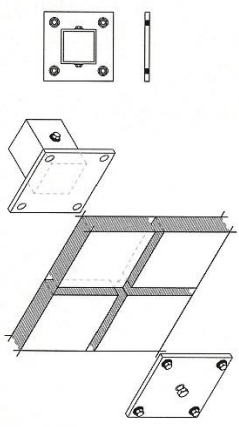
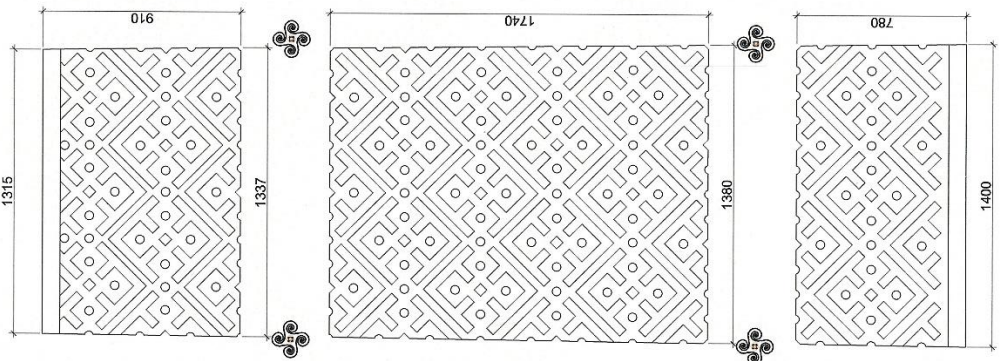

Метал холбогч

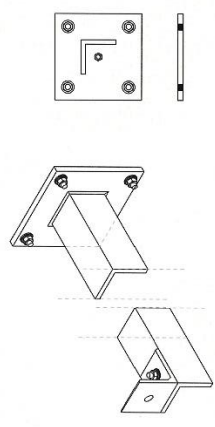

Г хэлбэргүй метал дамнуур

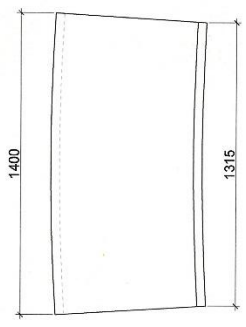

Дээрээс харагдах байдал

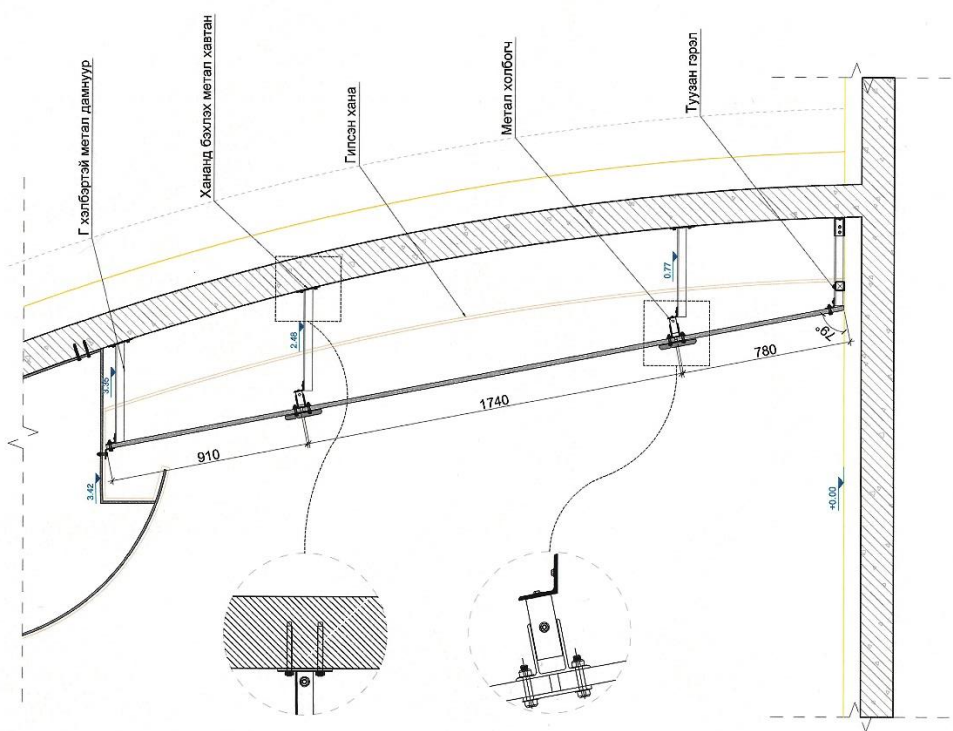

Таних тэмдэг

	- Мод		- Хавтан
	- Мод		- Метал болган/

	Захирал	Ц. Ванчигмаа	Чингис хааны музейн хүндэтгэлийн "Гэр өргөө"-ийн интерьер дизайн	ИД Учлалт: Интерьерийн ажлын зураг
	Архитектор	Э.Цолмонбаяр		
	Гүйцэтгэсэн	О.Доржсүрэн	ХАНЫН ХЭСЭГЧИЛСЭН БАЙГУУЛАЛТ	Хувийн зураг
	Шалгалсан		ЕГ шифр:	Орх хувиас хэмжээ
				А3 / 21
				2023/12





**ЧИНГИС ХААН ҮНДЭСНИЙ МУЗЕЙН ХҮНДЭТГЭЛИЙН ӨРГӨӨНИЙ ҮЗҮҮЛЛЭГИЙН АЖИЛ**

Д/д	Хийгдэх ажил	Х/н	Тоо хэмжээ	Үнэ		Цалин		Тайлбар	
				Нэгж үнэ	Нийт үнэ	Нэгж цалин	Нийт цалин	Хийгдэх дэлгэрэнгүй ирүүлэх	ажлыг бөглөж
<b>1</b>	<b>Бэлтгэл ажил</b>								
1.1	Шалны хамгаалалт хийх	м2	498.11	-					Хийгдэх ажлыг дэлгэрэнгүй бөглөх
1.2	Хөшөө болон хаалгыг хамгаалах	м2	246.40	-	-				Хөшөөг хөнгөн цагаан карказаар хамгаалж угсралтын ажил гүйцэтгэхэд бэлдэнэ.
<b>2</b>	<b>Буулгалтын ажил</b>								
2.1	Fiber бетон өнгөлгөө буулгах	м2	392.17	-	-				Хана таазнаас квадрат төмөр бэхэлгээ хийхийн тулд хэсэгчлэн буулгана.
<b>3</b>	<b>Металл хийц</b>								
3.1	Таазны карказын ард бэхэлгээ хийх	м2	392.2	-	-		-		Таазны осб карказ болон уналттай гипсэн таазыг угсрахын тулд хүчитгэл хийнэ.
3.2	Цахилгаан мотажийн ажил	м2							
3.3	Мебель хавтангийн арын систем угсрах	м2	263.7	-	-				Фундермакс ханыг үндсэн хананаас хөндийн тогтооно.
<b>4</b>	<b>Хуурай хийц</b>								
4.1	Уналттай гипсэн тааз угсрах	м2	956.40	-	-				
	Стандарт гипсэн хавтан \2500*1200*12.5\	м2	1,147.68		-	-	-		
	60*27*0.6 профил төмөр	ш	1,147.68		-	-	-		
	Арзгар төмөр	ш	478.20		-	-	-		

	30*30 профиль төмөр	ш	478.20		-	-	-	3м урттай
	60*27 залгаа төмөр	ш	1,721.52		-	-	-	
	Резва төмөр	ш	573.84		-	-	-	3м урттай, Ф8
4.2	Таазны хэлбэртэй осб карказ угсрах	м2	787.36	-	-			Гоёлын хэлбэртэй таазны карказыг үйлдвэрлэн талбайд авчирч угсарна.
4.3	Гипсэн өнгөлгөө хийх /2 үе өнгөлгөө гипстэй/	м2	263.70	-	-			Гоёлын будаг хийхийн тулд гипсэн өнгөлгөө хана хийхээр тооцов.
	Стандарт гипсэн хавтан \2500*1200*12.5\	м2	580.14		-	-	-	
<b>5</b>	<b>Мебель хийц</b>							
5.1	Мебель хүрээ угсрах /МДФ будагтай/	м	59.66	-	-		-	
	Тамганы дүрстэй мебель хийцлэл /МДФ будагтай/	м	59.66		-	-	-	Их хаадын тамга дүрсийн хийцлэл
5.2	Фундермакс нүхэлгээтэй хана угсрах	м2	263.70	-	-		-	
<b>6</b>	<b>Засал</b>							
6.1	Таазны засал хийх	м2	956.40	-	-			Гипсэн таазанд 2 үе цагаан замаска, зүлгүүр энгийн цагаан эмульс хийнэ.
6.2	Ханын засал хийх /2 үе замаска, зүлгүүр/	м2	263.70	-	-			Гипсэн өнгөлгөө хананд 2 үе цагаан замаска, зүлгүүр, энгийн өнгийн эмульс лак хийнэ.

**ЧИНГИС ХААН ҮНДЭСНИЙ МУЗЕЙН ХҮНДЭТГЭЛИЙН ТАНХИМЫН ДЭГЛЭЛТ ЗАСАЛ ЧИМЭГЛЭЛ, ИНТЕРЬЕР ГҮЙЦЭТГЭЛИЙН АЖИЛ**

НЭГ. УРАН ДАРХАНЫ ХИЙЦ, УРАН БҮТЭЭЛИЙН ГҮЙЦЭТГЭЛИЙН АЖИЛ

Д/д	Хийж гүйцэтгэх ажлын нэрс	нэгж	Ажлын дэлгэрэнгүй	Тоо/ш	Үнэ	нийт	тайлбар
-----	---------------------------	------	-------------------	-------	-----	------	---------

1	Тооно уран дарханы хийц гүйцэтгэлийн ажил	ш	Ерөнхий хийц, технологийн зураг гаргах хэв хийц	1			
		ш	3D зураг хэв чимэглэлийн ажил	8			
		ш	Модон хийцийн ажил	1			
		ш	Хэв чимэглэл сийлбэрийн ажил	8			
		ш	Металл чимэглэлийн ажил	8			
		м/кв	Будагийн ажил	9			
		ш	Суурилуулах ажил				

Тооно уран дарханы хийц  
гүйцэтгэлийн ажил

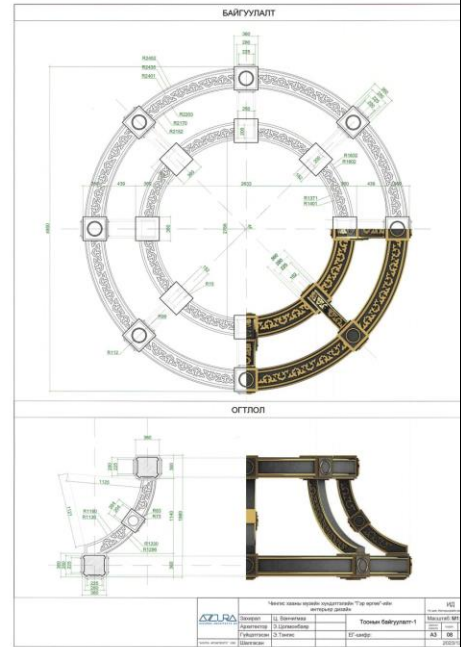

2	Баганын хийц гүйцэтгэлийн ажил		Нийт 13 ширхэг				
			Зураг дизайн технологийн горим боловсруулах ажил	1			
			Модон хийцийн ажил	13			
			Метал хийцийн ажил	13			
			Хээ чимэглэлийн 3D зургийн ажил	13			
			Рам зангидах угсрах ажил	13			
			Өнгөт металийн ажил	13			
			Өнгөлөлт зүлгүүрийн ажил	13			
			Өнгө будгийн ажил	13			
			Хээ чимэглэл цутгуурын ажил	13			
			Суурь угсралтын ажил	13			
			Үнэт метал өнгөлөгөө хийц	13			
	Засал чимэглэлийн ажил					13	

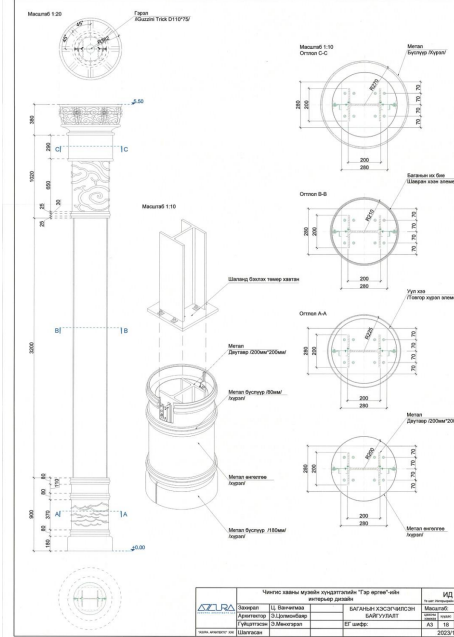

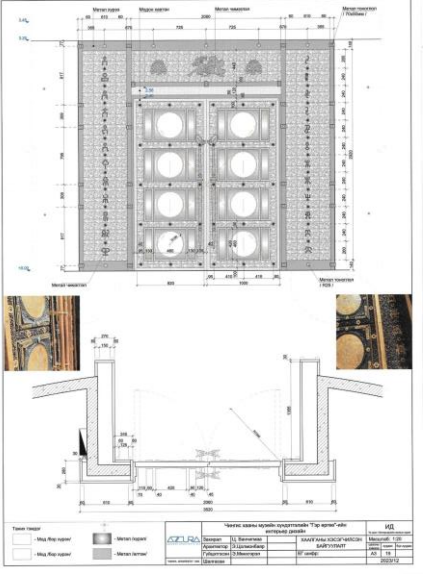
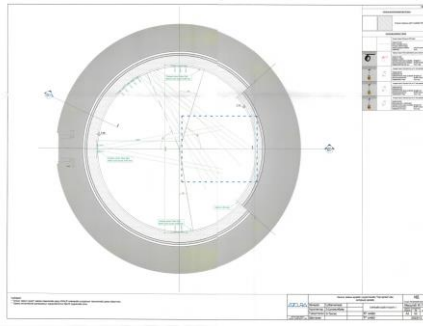

			<p>Чимэглэл ажилууд</p> <p>угсралтын</p>	<p>1</p>			
<p>4</p>	<p>Хивс ширдэг зураг дизайны дагуу ширж гүйцэтгэх ажил</p>			<p>1</p>			
<p>5</p>	<p>Цахилгаан монтажны ажил</p>						

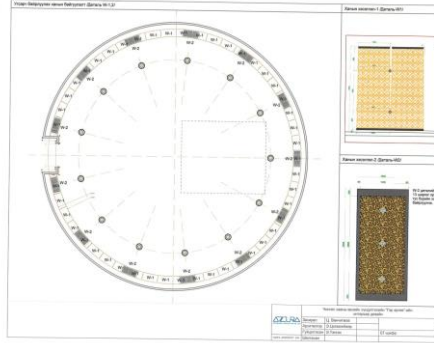
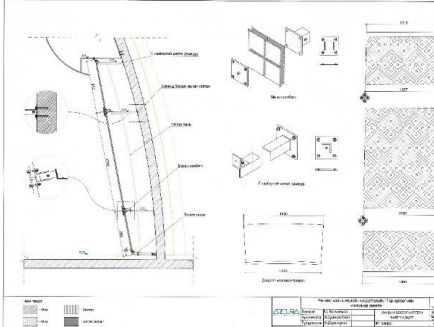
6	Ханын чимэглэл хээтэй тусгай хана хийж угсарах/3280x2716/	Ш		14			 
7	Ханын босоо баганын чимэглэл /3280x1358/	Ш		13			
8	Хананы зэс хөөмөл мөнгө алтлаг метал чимэглэл			240			

ГҮЙЦЭТГЭХ АЖЛЫН ХУРААНГУЙ

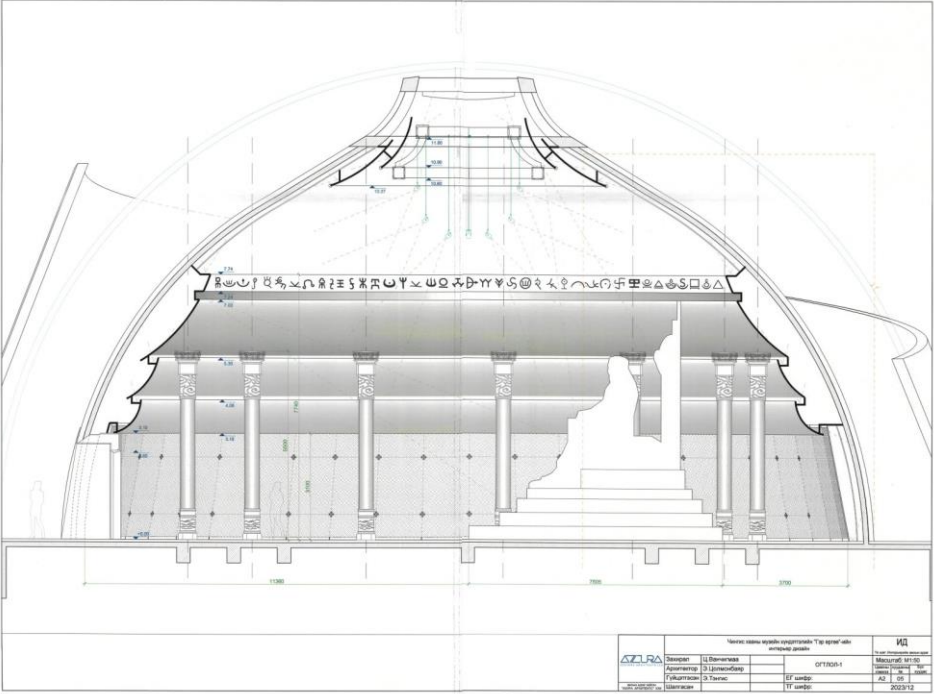

Д/д	Ажлын нэр төрөл	Ажлын хэмжээ	Нийт ажлын үнэлгээ/төг/	Тайлбар															
1	Тооно уран дарханы хийц гүйцэтгэлийн ажил	1		 <table border="1" data-bbox="1671 915 1986 971"> <tr> <td colspan="2">Төрийн захиргааны тусгай зөвшөөрлийн үйлчилгээний байр</td> <td>ИД</td> </tr> <tr> <td>Эзэмшсэн</td> <td>Ц.Батбаяр</td> <td>07/08/11</td> </tr> <tr> <td>Ашигласан</td> <td>Ц.Цэцэгбаяр</td> <td>07/08/11</td> </tr> <tr> <td>Гаралтай</td> <td>Ц.Төр</td> <td>07/08/11</td> </tr> <tr> <td>Харгалсан</td> <td>Ц.Төр</td> <td>07/08/11</td> </tr> </table>	Төрийн захиргааны тусгай зөвшөөрлийн үйлчилгээний байр		ИД	Эзэмшсэн	Ц.Батбаяр	07/08/11	Ашигласан	Ц.Цэцэгбаяр	07/08/11	Гаралтай	Ц.Төр	07/08/11	Харгалсан	Ц.Төр	07/08/11
Төрийн захиргааны тусгай зөвшөөрлийн үйлчилгээний байр		ИД																	
Эзэмшсэн	Ц.Батбаяр	07/08/11																	
Ашигласан	Ц.Цэцэгбаяр	07/08/11																	
Гаралтай	Ц.Төр	07/08/11																	
Харгалсан	Ц.Төр	07/08/11																	
2	Баганын хийц гүйцэтгэлийн ажил	13																	
3	Хаалга засвар чимэглэлийн ажил	1ш																	
4	Ширдэг зураг дизайны дагуу ширж гүйцэтгэх ажил	800x300 см																	
5	Цахилгаан монтажны ажил	Хавсралт зураг																	
6	Чингис хаан хүндэтгэлийн өргөөний гэрэлтүүлэг /Тусгай захиалгын /																		
7	Ханын чимэглэл хээтэй тусгай хана хийж угсрах /3280x2716/	14																	
8	Ханын босоо баганын чимэглэл /3280x1358/	13																	
9	Дотоод засал чимэглэлийн ажил	Хавсралт зураг																	

**Нийт үнийн дүн**

Рамчлалын Аксономтр проекц

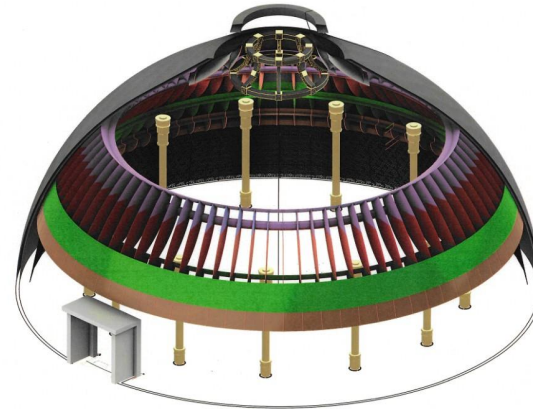

Рамчлалын деталь

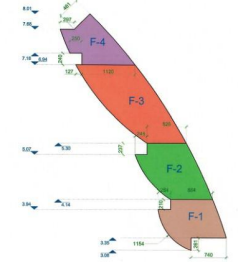

	Чөлөөт ханы музейн худалдааны "Тэр өргөө" -ийн өнгөрөгч дэвсгэл		ИД
	Зөвлөх	Ц. Ванчигмаа	Масштаб
	Архитектор	Э. Цэцэгсүх	Төрөл
	Гүйцэтгэгч	Э. Төгс	ЭГ-цамхур
Шалтгаан			АБ 10 2023/12