

“СКАЙ ЛАЙН ДИЗАЙН” ХХК

БАРИЛГЫН ЗУРАГ ТӨСӨЛ, ТЕХНИКИЙН ХЯНАЛТ, ХУДАЛДАА
Хаяг: УБ хот, СБД 1-р хороо, Нарны зам-62, Юнескогийн гудамж,
Юнион Бюлдинг В-805 тоот.
E-mail: skyline.xxk@gmail.com
Утас: 99109711, 96093869, 99071547

Төв аймаг, Угтаал цагдам сум.

СОЁЛЫН ТӨВИЙН БАРИЛГЫН ЗАСВАРЫН ЗУРАГ

/АЖЛЫН ЗУРАГ/

БОЛОВСРУУЛСАН:

Захирал

/Э.Цэрэндорж/

Зургийн ерөнхий инженер



/З.Баярмаа/

Улаанбаатар хот
2023 он

АЖЛЫН ЗУРГИЙН ҮНДСЭН БҮРДЛИЙН ЖАГСААЛТ

Д/Д	Зургийн нэр	Зургийн марк	Хуудасны тоо
1	Барилга архитектор /заслын ажил/	БА	17
2	Цахилгаан хангамж, Дотор гэрэлтүүлэг.	ЦХ, ДГ	08,02
3	Холбоо дахиолол, галын дахиолол	ХД, ГД	03

Үндэслэл:

Төв аймгийн Угтаал цайдам сумын нутаг дэвсгэрт Соёлын төвийн барилгын засварын зураг төслийг боловсруулахдаа: Угтаал цайдам сумын засаг даргын тамгын газрын захиалгаар "Скайлайн дизайн" ХХК-тай зураг төсөл боловсруулах гэрээг үндэслэн боловсруулав.

Уг барилга нь тэнхлэгээрээ 54.10м*24.00м хэмжээтэй 8.00м өндөртэй Соёлын төвийн барилга болно.

ТАЙЛБАР БИЧИГ

Урлаг заал, Вестидюль дотор засал:

Хана:

Одоо байгаа урлагийн заалны дотор өнгөлгөө шабарлага, эмульсэн бүдгийг хусаж цэвэрлэж, метал рам зангидаж, гилсэн хавтангаар гадаргууг тэгшилж, дуу тусгаарлах акустик хавтангаар өнгөлнө. Вестидюлын хана дүхэлдээ модон рам зангидан эко хавтан угсарч гүйцэтгэнэ. Хавтан 1,2*2,4м хэмжээтэй, 3-4мм-ээс багагүй байх шаардлагатай.

Эко хавтаны уулзвар дулангуудын эмжээрийн амыг сайн чанартай дарах шаардлагатай.

Эко хавтангын эмжээр хөвөө уулзваруудын хийцлэлийг зориулалтын хийцлэл байвал зохино. Хавтангийн өнгө цайвар шаргал байна.

Касын өрөөг зураг төсөлд шинээр тусган үзүүлэв. Тус өрөөний тусгаарлах ханыг рам зангидан эко хавтан угсарч гүйцэтгэнэ.

Тайзны арын хувцас солих өрөөний ханыг эко хавтан угсарч гүйцэтгэнэ.

Тааз:

Урлагийн заалны таазны ажлыг хийхдээ одоо байгаа дүүжин таарыг дуулгаж, метал рам зангидаж гилсэн тааз хийж, цагаан өнгийн эмульсэн бүдгээр будна. Вестидюл болон хувцас солих өрөө шинээр хөнгөн цагаан металл дүүжин тааз байхаар зурагт тусгав. Дээрх дүүжин таазыг технологийн дагуу сайн чанартай угсарвал зохино. Тайзны арын хувцас солих өрөөнүүдийн таазыг хусаж замаскаар тэгшилгээ хийж цагаан эмульсэн бүдгээр 2 үе чанартай сайн будах. Энэ хуудасыг холбогдох хуудастай хамт үзэх.

Шал:

Урлагийн заалны хуучин модон шалыг хуулж, шороогоор нягтруулан дүүргэлт хийж, 50мм зузаантай даацын XPS дулаалгатай байхаар зурагт тусгав. 150мм зузаантай тортой БМ100 маркын бетон шал цутгана. Захиалагчийн саналын дагуу PVC хулдаас шалыг зориулалтын цабуугаар чанартай сайн наах, тайзны шал нь паркет байхаар төлөвлөв. Шал нь зориулалтын хүрээтэй байна. Энэ хуудасыг холбогдох хуудастай хамт үзэх.

Цонх, хаалга:

Гадна хаалга нь зурагт үзүүлсэн схемийн дагуу төмөр хийцлэлтэй зориулалтын үйлдвэрт захиалгаар хийж гүйцэтгэнэ. Дотор хаалга нь зурагт үзүүлсэн схемийн дагуу модон хийцлэлтэй зориулалтын үйлдвэрт захиалгаар хийж гүйцэтгэнэ. Цонх нь вакумжуулсан байх ба зориулалтын үйлдвэрт захиалгаар хийж гүйцэтгэнэ.

Ерөнхий зүйл:

Уг барилгын засварын ажлыг гүйцэтгэхдээ БНБД-ийн холбогдох заалтуудыг хатуу баримтлах шаардлагатай. Мөн дээрх ажлуудыг гүйцэтгэхэд шаардагдах материал, эдэлхүүн түүхийг эд нь мангол улсад хүчин төгөлдөр мөрдөгдөж буй MNS стандартын шаардлагыг дүрэн хангасан байх зайлшгүй шаардлагатай.

- Зураг төсөлд барилгын заслын ажлыг дулааны улиралд гүйцэтгэхээр тусгасан бөгөөд хэрэв хүйтний улиралд барилгын заслын ажлыг гүйцэтгэхээр болвол холбогдох норм, дүрмүүдийн заалтыг мөрдлөг болгох нь зүйтэй.



- Барилга гүйцэтгэгч байгууллага нь барилгын заслын явцад ажлын зургийг чанд баримтлах бөгөөд хэрэв зураг төслийн дагуу гүйцэтгээгүйн улмаас барилгын бат бөх, төлөвлөлт, инженерийн системийн ажиллагаанд өөрчлөлт гарвал зураг төсөл зохиогч хариуцлага хүлээхгүй.

- Энэхүү зураг төслийн баримт бичиг нь Монгол улсын зохиогчийн эрхийн хуулиар хамгаалагдах тул зохиогчийн зөвшөөрөлгүйгээр өөр барилгад дахин хэрэглэх, дүсдэд дамжуулан ашиглуулахыг хатуу хориглоно.

Барилга угсралтын явцад гүйцэтгэгч байгууллага нь зураг төсөл зохиогчтой зохиогчийн хяналтын гэрээний дагуу зураг төслийн болон барилга угсралтын талаар гарсан асуудлыг шийдвэрлэж байвал зохино.

"БА" МАРКИЙН АЖЛЫН ЗУРГИЙН ЖАГСААЛТ

Д/Д	Зургийн нэр	Хуудасны марк
1	Нүүр хуудас	
2	Зургийн жагсаалт тайлбар бичиг	БА - 1
3	Материалын түүвэр, Тоо хэмжээ	БА - 2
4	Хэмжилтийн байгуулалт /Урлаг заал, вестидюль/	БА - 3
5	Өөрчлөлтийн байгуулалт	БА - 4
6	Огтлол 1-1, Шинээр төлөвлөж буй огтлол 1-1	БА - 5
7	Хэсэгчилсэн байгуулалт-1 /Вестидюль/	БА - 6
8	Таазны байгуулалт /Вестидюль/	БА - 7
9	Хаалга, цонхны түүвэр	БА - 8
10	Шилэн хана дэлгээс	БА - 9
11	Хэсэгчилсэн байгуулалт-2 /урлаг заал/	БА - 10
12	Таазны байгуулалт /урлаг заал/	БА - 11
13	Ханы дэлгээс-А	БА - 12
14	Ханы дэлгээс-В	БА - 13
15	Ханы дэлгээс-Г	БА - 14
16	Ханы дэлгээс-Б	БА - 15
17	Харагдах байдал /заалны интерьер/	БА - 16
18	Харагдах байдал /заалны интерьер/	БА - 17

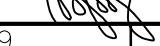

Төв аймаг, Угтаал цайдам сум. СОЁЛЫН ТӨВИЙН БАРИЛГЫН ЗАСВАРЫН ЗУРАГ					
Зургийн жагсаалт, тайлбар бичиг					Үе шат: А3
 "СКАЙ ЛАЙН ДИЗАЙН" ХХК	Архитектор		Э.Тэнгис	ЕГ Шифр:	Масштаб: М1:100
	Гүйцэтгэсэн		Э.Тэнгис	ТГ Шифр:	Огноо: 2023.11
	Шалгасан		З.Баярмаа	Зургийн дугаар: БА-01	Бүх хуудас: БА-17

Заслын ажил /Вестибюль, хувцас солих өрөө/

	Материалын нэр	Өндөр /м/	Хэмжээ /м2/	Тайлбар
1	Тааз замаска	-	30.98	Тайзны арын өрөө
2	Тааз эмүльс	-	30.98	Тайзны арын өрөө
3	Дүүжин тааз	-	135.32	Бестибулл /Метал/
4	Эко хавтан	3.0	319	Хана
5	Хаалга / 1 хавтастай/	2.1*0.8	3	Модон хаалга
6	Хаалга / 1 хавтастай/	2.1*1.2	1	Модон хаалга
7	Хаалга / 1 хавтастай/	2.1*0.6	2	Модон хаалга
8	Хаалга / 1 хавтастай/	2.1*0.9	1	Төмөр хаалга
9	Хаалга / 1 хавтастай/	2.1*1.2	1	Төмөр хаалга
10	Бетон шал өнгөлөх	-	139.85	Бестибулл
11	Бетон шал цутгах M100	-	248.45	Шал 15см зузаан
12	Төмөр тор	-	248.45	
13	Шал хулдааслах	-	178.87	PVC хулдаас
14	Тайзны квадрат төмөр /80*80/	-	38м	
15	Тайзны квадрат төмөр /40*40/	-	200м	
16	Хавтан /тайзны/	-	70м	
17	Шалны дулаалга /xps/	-	248.45	xps хавтан
18	Цонх угсрах	3.5*1.2	3ш	Вакум
19	Цонх угсрах	1.75*1.25	2ш	Вакум
20	Цонх угсрах	0.8*0.8	1ш	Вакум
21	Цонхны тавцан	-	0.75	Чулуун хавтан
23	Вакум хаалт	3.0	30.71	Хана
24	Вакум хаалга	2.0	1.60	Хаалга
25	Радиатор угсрах	1.2	50ш	
26	Үзэгчдын суудал	1.2	50ш	

Урлаг заал

	Материалын нэр	Өндөр /м/	Хэмжээ /м2/	Тайлбар
1	PVC шалны хулдаас	-	166.50	Шал
2	Паркетан шал /тайз/	-	70.00	Шал
3	Мебель явган хана	0.9	36.95	Ханын доод
4	Квадрат төмөр	5.0	5.0*124	Хана
5	Гипсэн хавтан	5.0	380.45	Хана
6	Акустик хавтан	5.0	366.90	Хана
7	Гипсэн хавтан	-	265.10	Тааз
8	Квадрат төмөр	-	11.63*30	Тааз
9	Цагаан өнгийн эмүльс	-	472.35	Тааз
10	Хаалга / 1 хавтастай/	2.1*0.9	4	-
11	Хаалга / 2 хавтастай/	2.2*1.3	2	-
12	Чулуун тавцан	0.4*1.2	3	Цонх

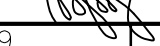
 SKY LINE ПРОФЕССИОНАЛЬНЫЕ УСЛУГИ 01020111@skyline.design	Төв аймаг, Угтаал цайдам сум.				
	СОЁЛЫН ТӨВИЙН БАРИЛГЫН ЗАСВАРЫН ЗУРАГ				
	Материалын түүвэр, Тоо хэмжээ				Үе шат:
Архитектор		Э.Тэнгис	ЕГ Шифр:	Масштаб:	Огноо:
Гүйцэтгэсэн		Э.Тэнгис	ТГ Шифр:	M1:100	2023.11
"СКАЙ ЛАЙН ДИЗАЙН" ХХК	Шалгасан		З.Баярмаа	Зургийн дугаар:	Бүх хуудас:
				БА-02	БА-17

Хэмжилтийн байгуулалт /Урлаг заал, вестидюль, гадна фасад/

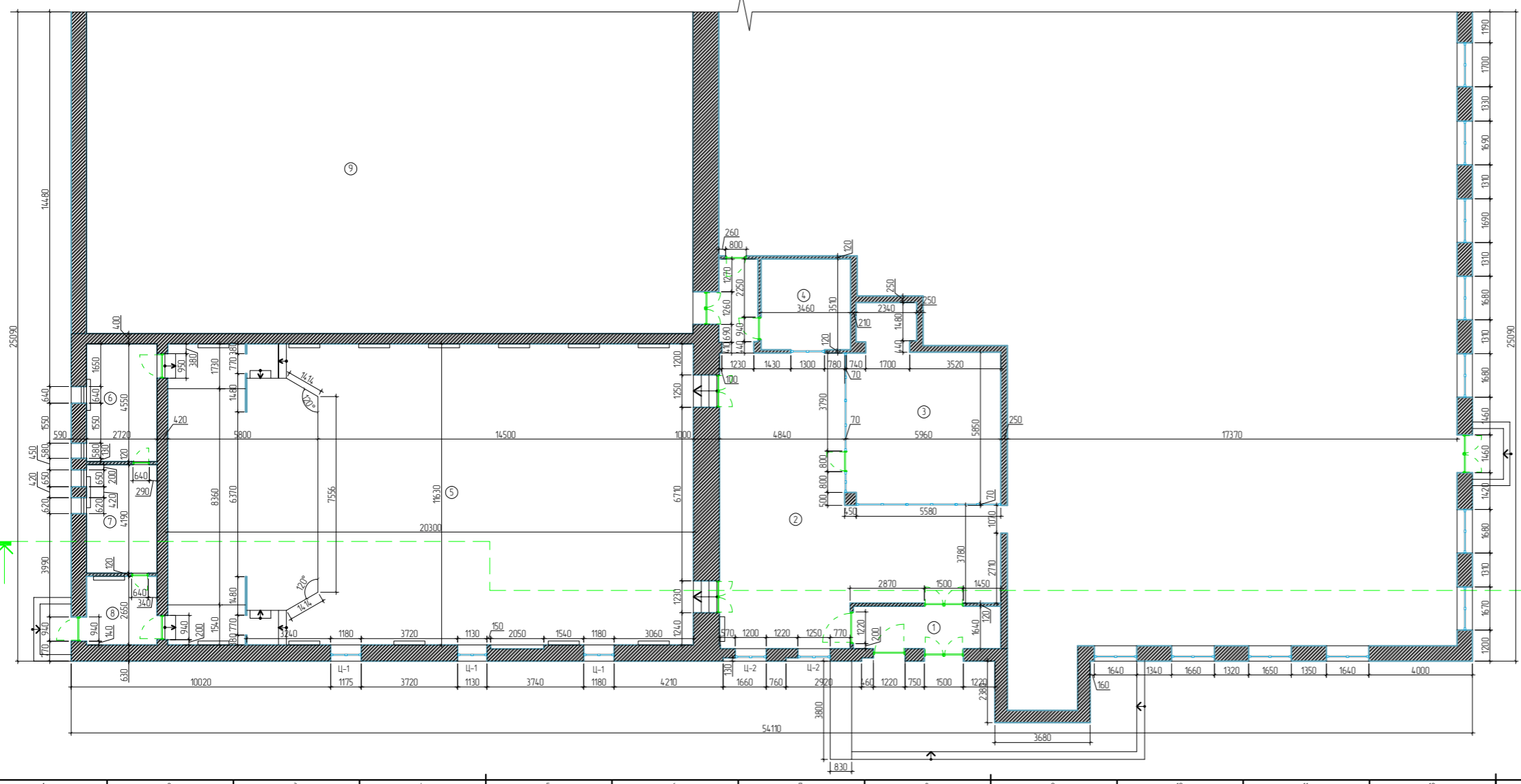

Урлаг заал болон гадна фасад одоо байгаа байдал



Өрвөний тодорхойлолт			
Д/Д	Өрвөний нэр	талбай м 2	шалны төрөл
1	Ганц	9.34	Бетон
2	Вестидюль	83.83	Бетон
3	Хуудас салх өрвө	38.90	Бетон
4	Эрхлэгчийн өрвө	12.14	Бетон
5	Урлаг заал	236.08	Мод
6	Хуудас салх өрвө	12.36	Мод
7	Хуудас салх өрвө	11.39	Хуудас
8	Ганц	7.20	Бетон
9	Спорт заал	291.11	Мод
	Нийт	702.35	

Төв санас, Улаанбаатар хот, СӨБ-ийн ТӨВВИЙН БАРИЛГЫН ЗАСВАРЫН ЗҮРЭГ

Хэмжилтийн байгуулалт /Урлаг заал, вестидюль, гадна фасад/ Үе шал АЗ

Архитектор	Э.Тэнгис	ЕГ Шар	Макимов	Огноо	2023.11
Гүйцэтгэгч	Э.Тэнгис	ТГ Шар	Эрхлэгч Доргов	Бүх хуудас	БА-03
Шалгалсан	З.Баярмаа			Бүх хуудас	БА-Т7

SKY LINE

Өөрчлөлтийн байгуулалт

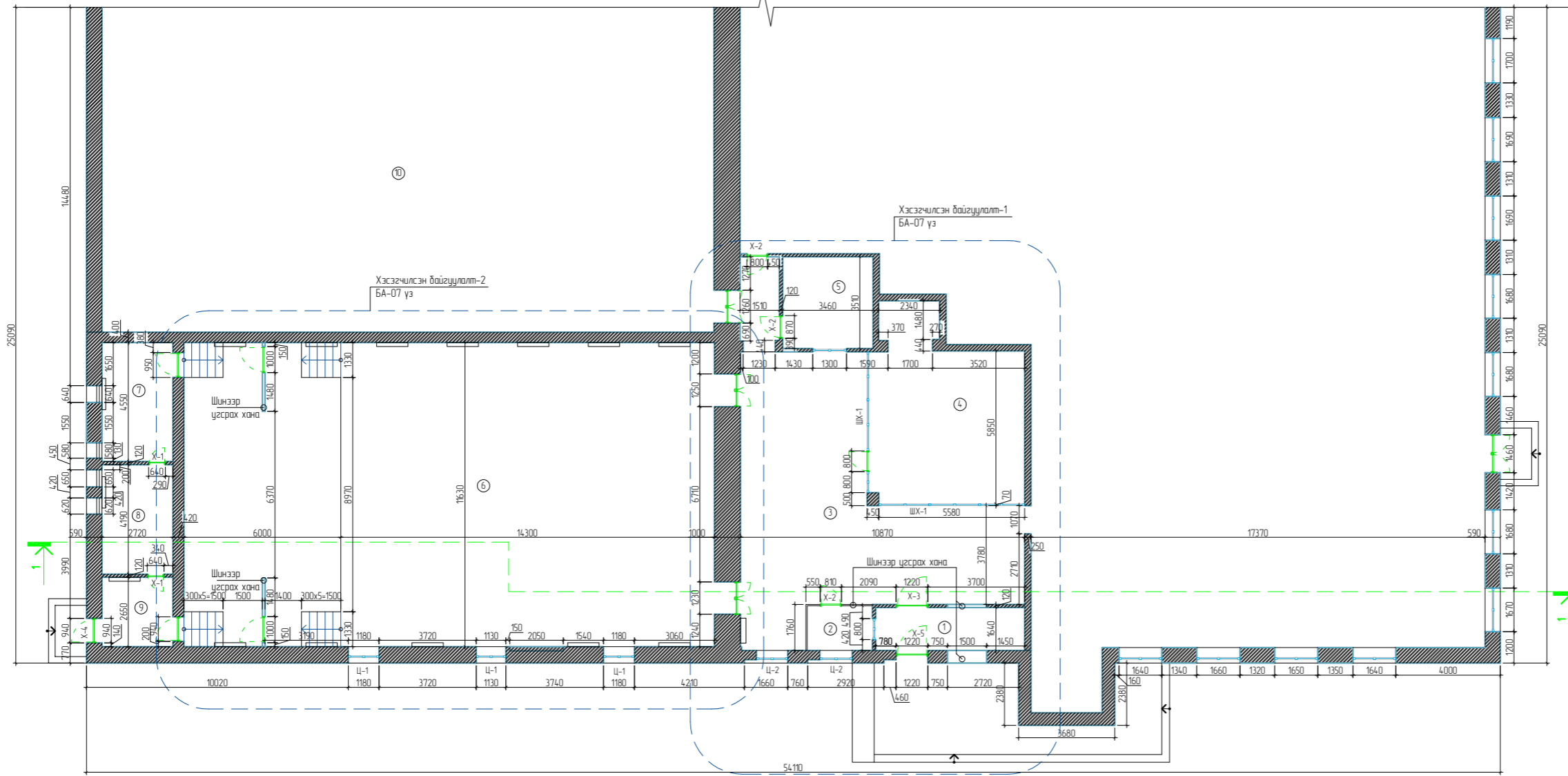

ТАЙЛБАР БИЧИГ

- Вестибюль
- Шалны байгуулалтыг БА-10-с үз.
- Хаалга, цонхны хэмжээг БА-08-с үз.
- Тооны байгуулалт, гэрэлтүүлгийн байрлалыг БА-07-с үз.
- Огтлолыг БА-05-с үз.
- Шилэн ханын дэлгэцсийг БА-09-с үз.
- Чрлэг заал
- Хэсэгчилсэн байгуулалт БА-10-с үз.
- Тооны байгуулалт, гэрэлтүүлгийн байрлалыг БА-11-с үз.
- Ханын дэлгэцс БА-12-15-с үз.

Өрвөнний тодорхойлолт

Д/д	Өрвөнний нэр	молдой м 2	шалны төрөл
1	Гонх	9,34	Бетон
2	Касс	4,27	Бетон
3	Вестибүл	79,35	Бетон
4	Хуудас солих өрвө	38,90	Бетон
5	Эрхлэгчийн өрвө	12,14	Бетон
6	Чрлэг заал	236,08	Хуудас
7	Хуудас солих өрвө	12,36	Хуудас
8	Хуудас солих өрвө	11,39	Хуудас
9	Гонх	7,20	Бетон
10	Спорт заал	291,11	Мөд
	Нийт	702,14	

Төв санас, Улаанбаатар хот, СӨБ-ийн ТӨВНИЙ БАРИЛГЫН ЗАСВАРЫН ЗУРАГ

Өөрчлөлтийн байгуулалт

Уг шал А3

Архитектор	Э.Тэнгис	ЕГ Шар	Макимов	Огноо
Гүйцэтгэсэн	Э.Тэнгис	ТГ Шар	М1100	2023.11
Шалгалсан	З.Баярмаа		Эргүүлэгч	Бүх хуудас БА-04
				БА-17

SKY LINE

Одоо байгаа огтлол 1-1

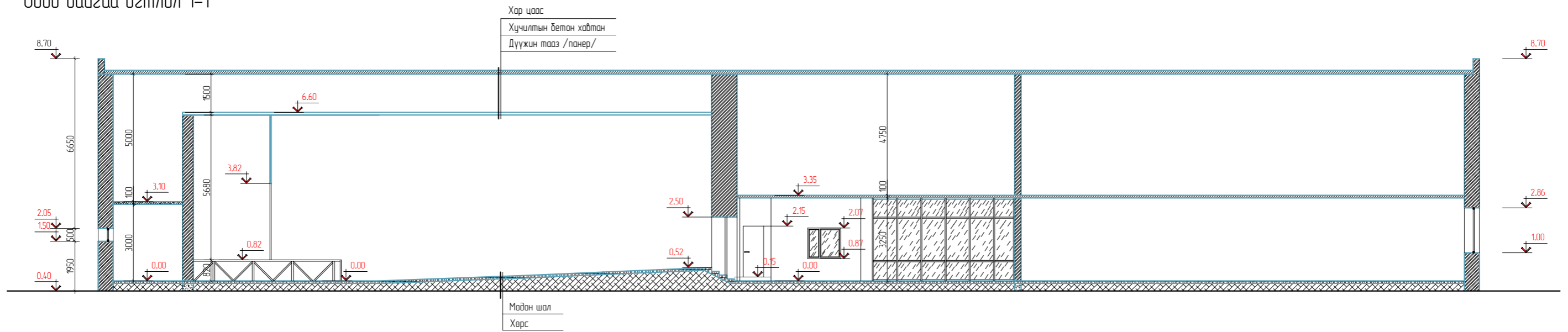

Шинээр төлөвлөж дүй огтлол 1-1

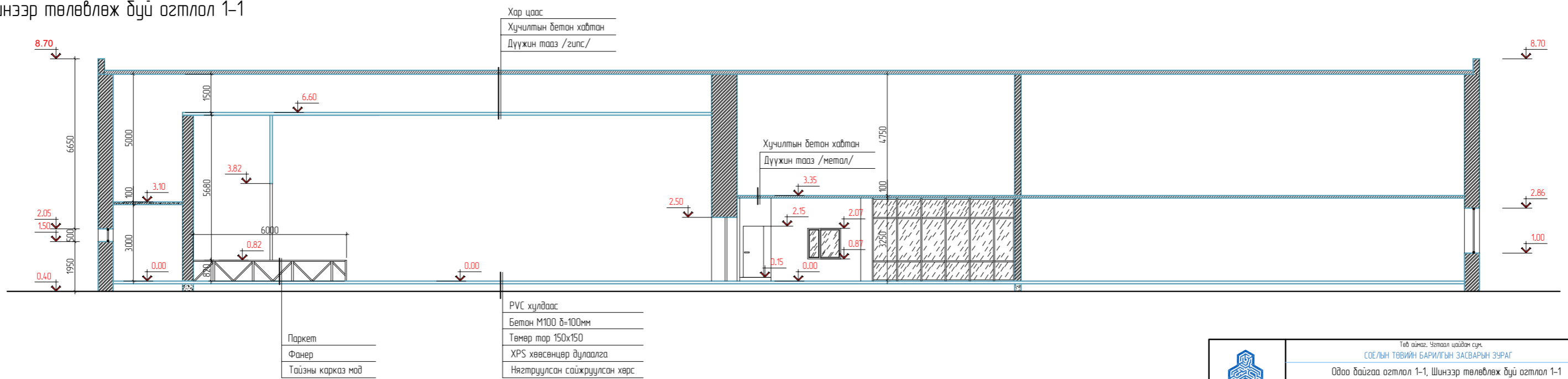

 "СХАЙ ЛАЙН ДИЗАЙН" ХХК	Төв аймэг, Увс сум, Цэцэглэн сум СОЕЛЫН ТӨВИЙН БАРИЛГЫН ЗАСВАРЫН ЗҮРАГ				
	Одоо байгаа огтлол 1-1, Шинээр төлөвлөж дүй огтлол 1-1				
Архитектор	<i>[Signature]</i>	Э.Тэнгис	ЕГ Шар	Масштаб	Огноо
Гүйцэтгэсэн	<i>[Signature]</i>	Э.Тэнгис	ТГ Шар	M1:100	2023.11
Шалгасан	<i>[Signature]</i>	З.Баярмаа		Эзэмшсэн дугаар	Бүх хуудас
				БА-05	БА-17

Хэсэгчилсэн байгуулалт-1 /Вестибюль/

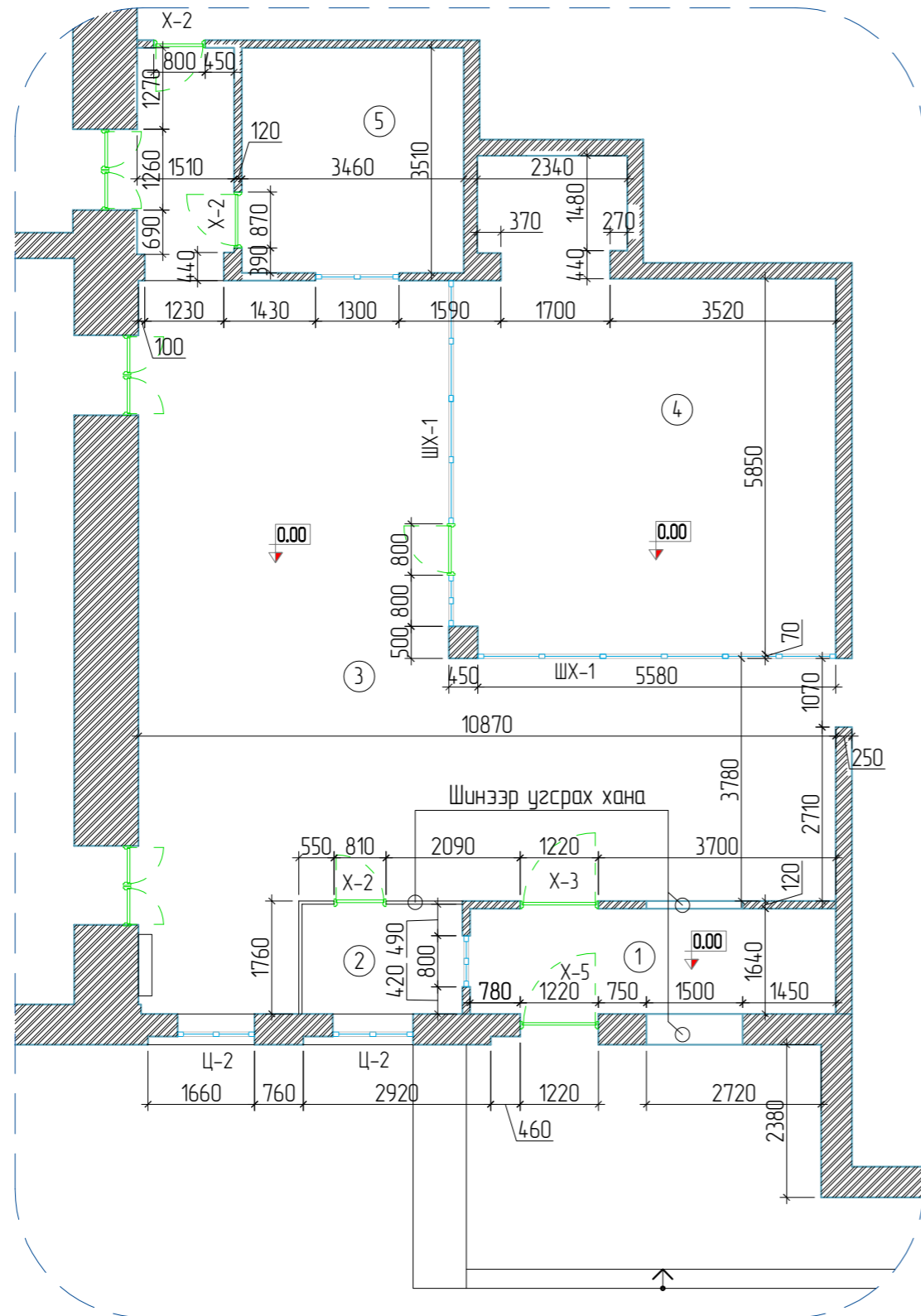

ТАЙЛБАР БИЧИГ

Шалны байгуулалтыг БА-10-с үз,
 Хаалга, цонхны хэмжээг БА-08-с үз,
 Таазны байгуулалт, гэрэлтүүлгийн байрлалыг БА-07-с үз
 Огтлолыг БА-05-с үз
 Шилэн ханын дэлгээсийг БА-09-с үз

Өрөөний тодорхойлолт

Д/Д	Өрөөний нэр	талбай м ²	шалны төрөл
1	Гонх	9.34	Өнгөлсөн Бетон
2	Касс	4.27	Өнгөлсөн Бетон
3	Вестибуль	79.35	Өнгөлсөн Бетон
4	Хувцас солих өрөө	38.90	Өнгөлсөн Бетон
5	Эрхлэгчийн өрөө	12.14	Өнгөлсөн Бетон
	Нийт	144.00	

 "СКАЙ ЛАЙН ДИЗАЙН" ХХК	Төв аймаг, Угтаал цайдам сум. СОЁЛЫН ТӨВИЙН БАРИЛГЫН ЗАСВАРЫН ЗУРАГ			
	Хэсэгчилсэн байгуулалт-1 /Вестибюль/			Үе шат: А3
	Архитектор Гүйцэтгэсэн Шалгасан	[Signature] [Signature] [Signature]	Э.Тэнгис Э.Тэнгис З.Баярмаа	ЕГ Шифр: ТГ Шифр: Масштаб: Зургийн дугаар: М1:100 БА-06

Таазны байгуулалт-1 /Вестидюль/

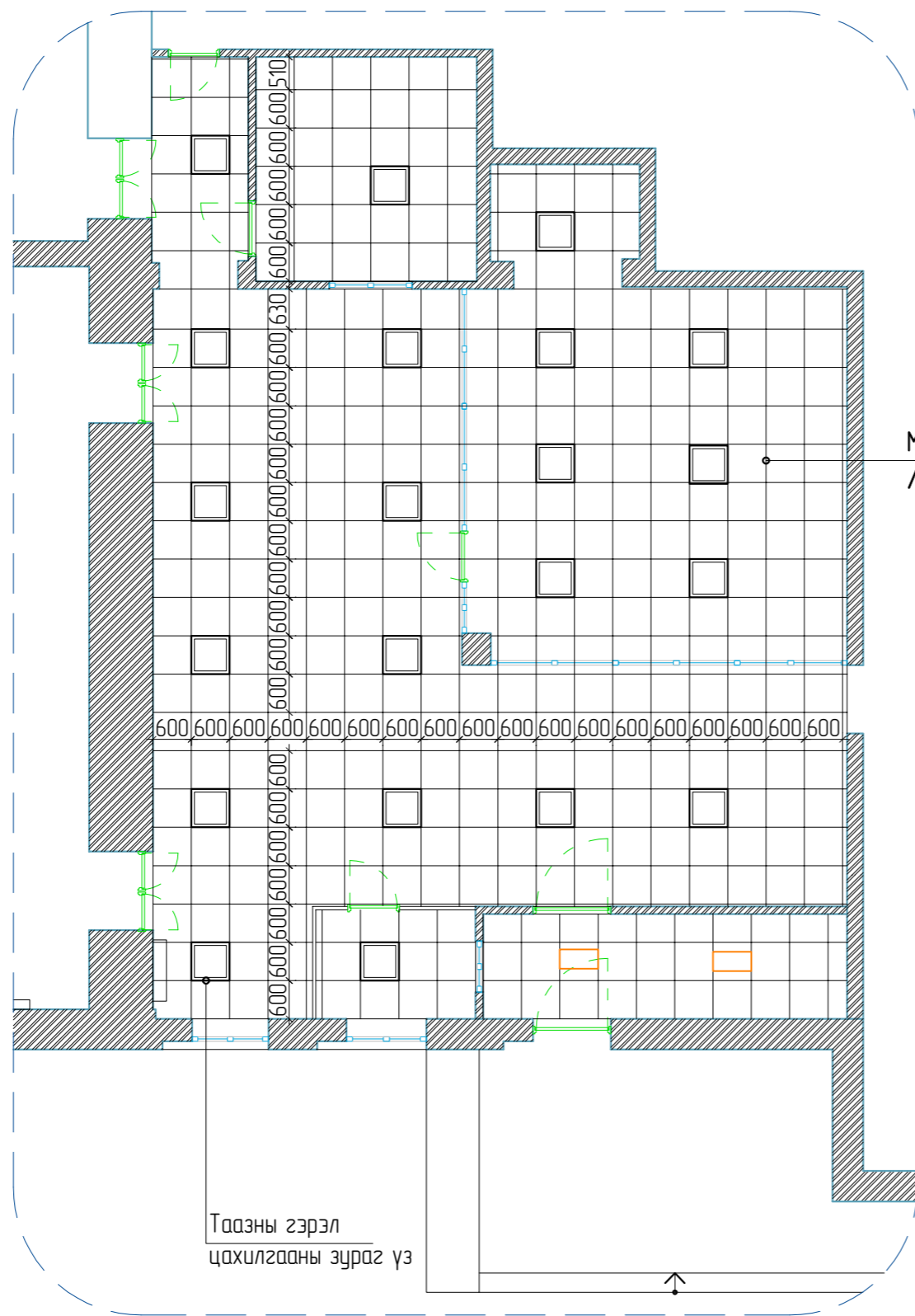





Металл угсардаг тааз
/цагаан өнгийн/

Өрөөний тодорхойлолт			
Д/Д	Өрөөний нэр	талбай м 2	шалны төрөл
1	Гонх	9.34	Өнгөлсөн Бетон
2	Касс	4.27	Өнгөлсөн Бетон
3	Вестидюль	79.35	Өнгөлсөн Бетон
4	Хувцас солих өрөө	38.90	Өнгөлсөн Бетон
5	Эрхлэгчийн өрөө	12.14	Өнгөлсөн Бетон
Нийт		144.00	

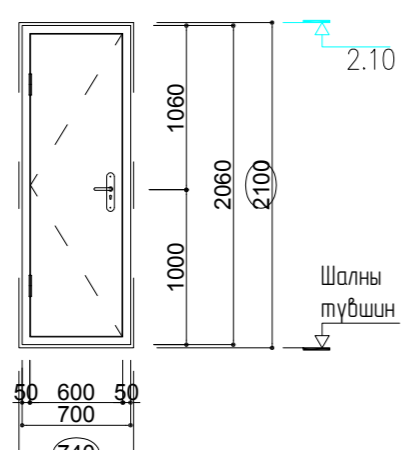
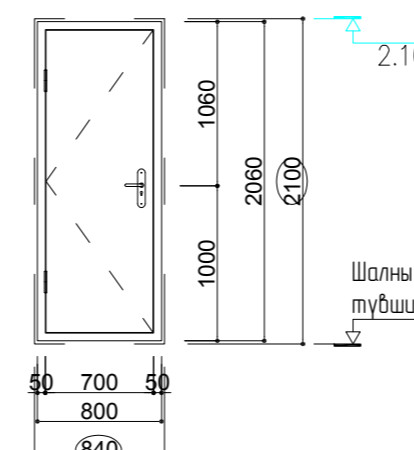
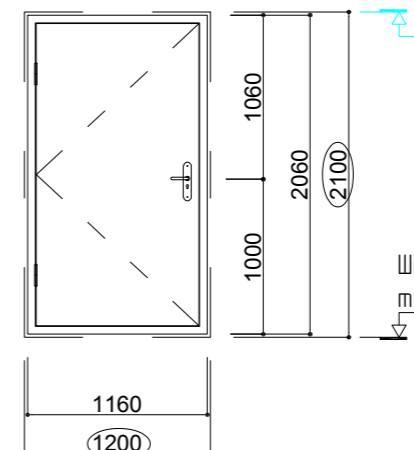
 "СКАЙ ЛАЙН ДИЗАЙН" ХХК	Төв аймаг, Угтаал цайдам сум. СОЁЛЫН ТӨВИЙН БАРИЛГЫН ЗАСВАРЫН ЗУРАГ			
	Таазны байгуулалт-1 /Вестидюль/			Үе шат: А3
	Архитектор Гүйцэтгэсэн Шалгасан	[Signature] [Signature] [Signature]	Э.Тэнгис Э.Тэнгис З.Баярмаа	ЕГ Шифр: ТГ Шифр: Масштаб: Зургийн дугаар: М1:100 БА-07

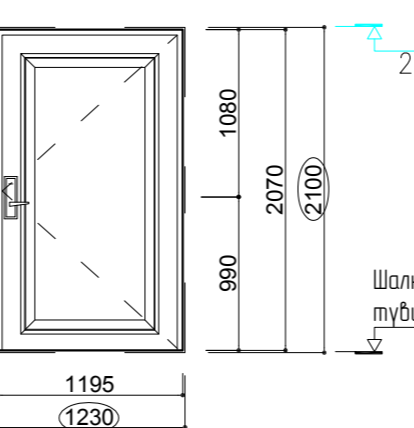
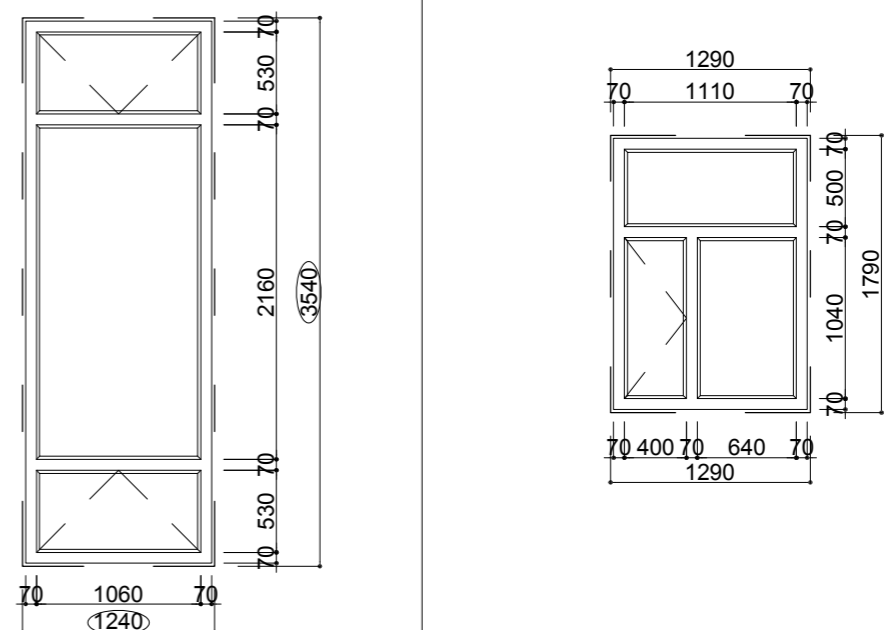
Хаалга, цонхны түүвэр

Марк	Хаалганы төрөл	Баруун онгойлт	Зүүн онгойлт	Марк	Хаалганы төрөл	Баруун онгойлт	Зүүн онгойлт	Марк	Хаалганы төрөл	Баруун онгойлт	Зүүн онгойлт				
Х-1	Модон хаалга	Билүү мод, бат дөх	2	2	Х-2	Модон хаалга	Билүү мод, бат дөх	2	2	Х-3	Модон хаалга	Билүү мод, бат дөх	2	2	
Байршил		Хувцас солих өрөө		Байршил		Вестидюль		Байршил		Вестидюль					
															
Марк	Хаалганы төрөл	Баруун онгойлт	Зүүн онгойлт	Марк	Хаалганы төрөл	Баруун онгойлт	Зүүн онгойлт	Марк	Цонхны төрөл	Марк	Цонхны төрөл				
Х-3	Төмөр хаалга	Билүү мод, бат дөх	2	2	Х-5	Төмөр хаалга	Билүү мод, бат дөх	2	2	Ц-1	Вакум цонх	Ц-2	Вакум цонх		
Байршил		Тайзны арын гадна хаалга		Байршил		Вестидюль гадна хаалга		Байршил		Урлаг заал		Байршил		Вестидюль	
															





“СКАЙ ЛАЙН ДИЗАЙН” ХХК

Төв аймаг, Угтаал цайдам сум.

СОЁЛЫН ТӨВИЙН БАРИЛГЫН ЗАСВАРЫН ЗУРАГ





Хаалга, цонхны түүвэр

Үе шат: А3

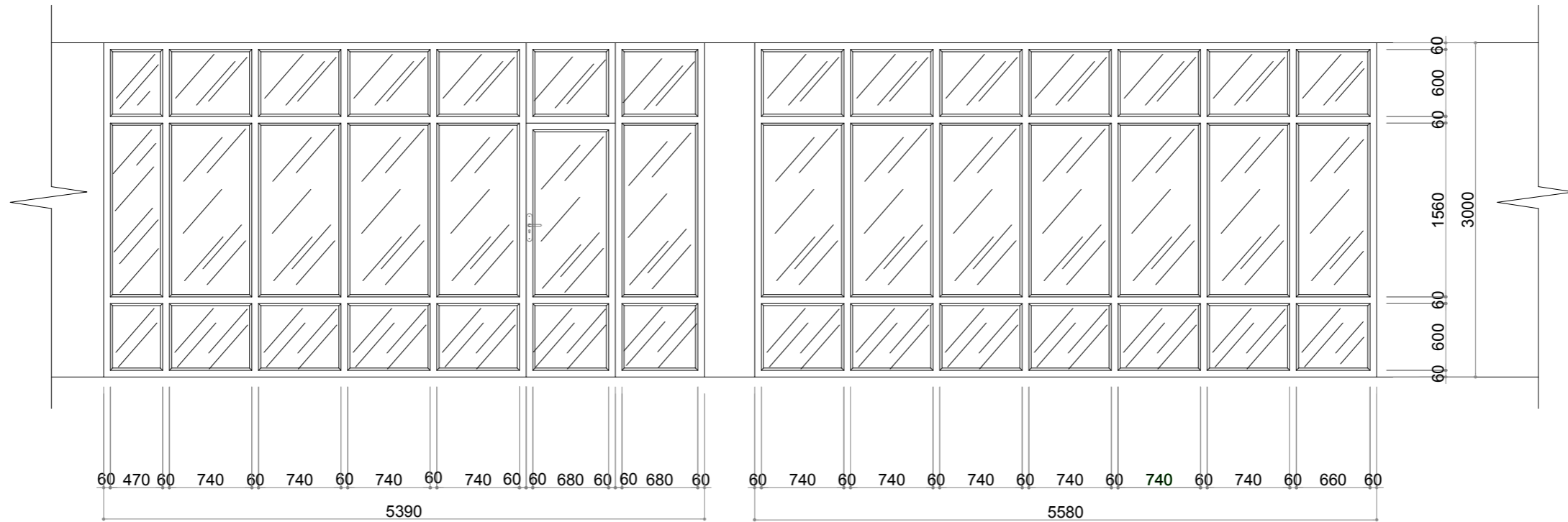
Архитектор		Э.Тэнгис	ЕГ Шифр:	Масштаб:	Огноо:
Гүйцэтгэсэн		Э.Тэнгис	ТГ Шифр:	М1:100	2023.11
Шалгасан		З.Баярмаа	Зургийн дугаар:	Бүх хуудас:	БА-17
			БА-08		

Шилэн хана дэлгээс



 <p>PROFESSIONAL DESIGN COMPANY 0102111@skyline.design.com</p>	Төв аймаг, Угтаал цайдам сум.				Үе шат: A3
	СОЁЛЫН ТӨВИЙН БАРИЛГЫН ЗАСВАРЫН ЗУРАГ				
	Шилэн хана дэлгээс				Огноо: 2023.11
	Архитектор		Э.Тэнгис	ЕГ Шифр:	Масштаб: M1:100
Гүйцэтгэсэн		Э.Тэнгис	ТГ Шифр:	Зургийн дугаар: БА-09	
"СКАЙ ЛАЙН ДИЗАЙН" ХХК	Шалгасан		З.Баярмаа	Бүх хуудас: БА-17	

Хэсэгчилсэн байгуулалт-2 /урлаг заал/

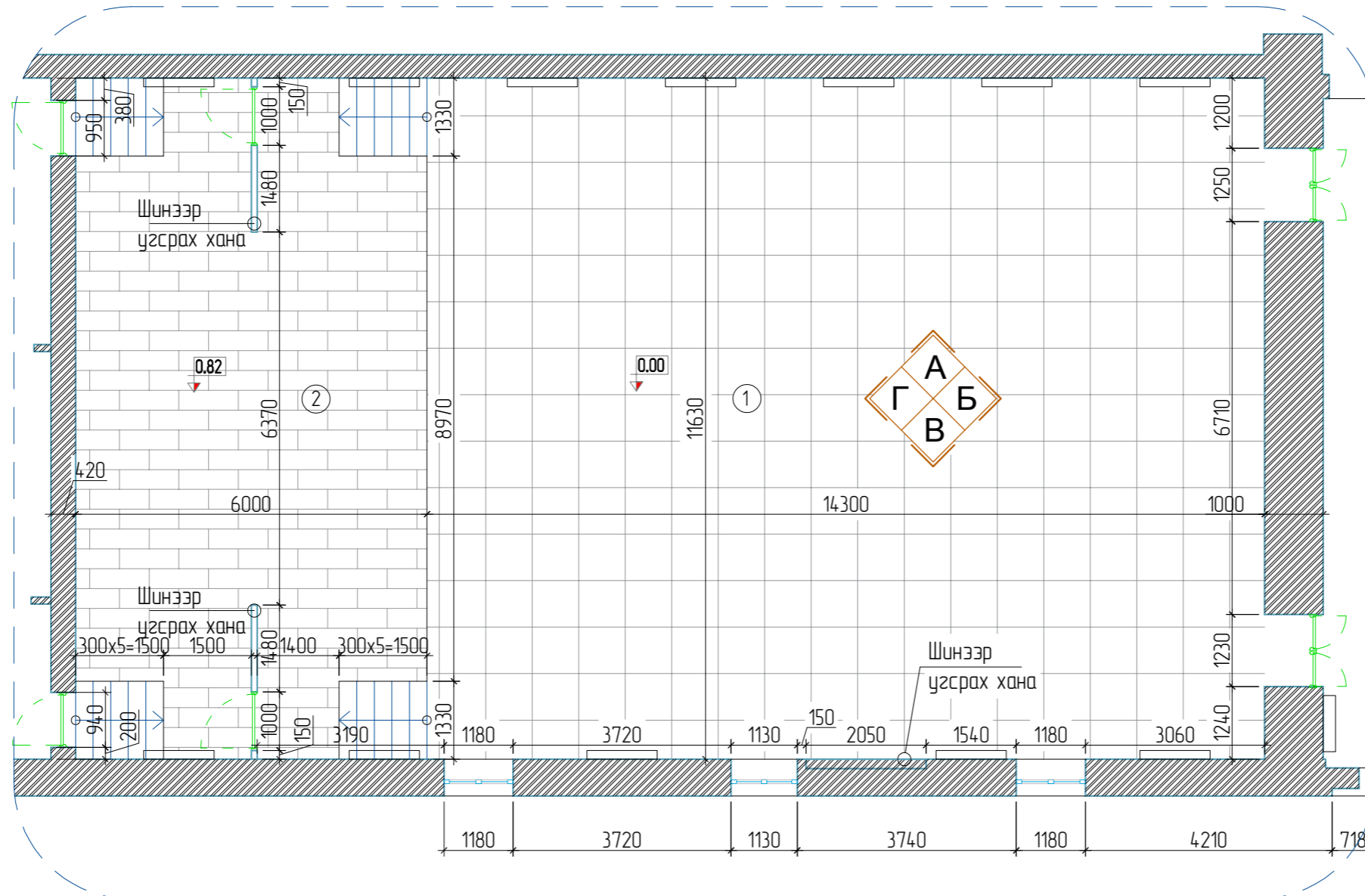

ТАЙЛБАР БИЧИГ

Урлаг заал:
Хэсэгчилсэн байгуулалт БА-10-с үз
Таазны байгуулалт, гэрэлтүүлгийн байрлалыг БА-11-с үз
Ханын дэлгэцэс БА-12-15-с үз

Шалны тодорхойлолт М1:25

Хэргэлэх өрөөний дугаар	Зурагт заасан шалны төрөл	Шалны схем	Шалны элементийн өгөгдлүүд (нэр, зузаан, шалны дэвсгэр үе) мм	Шалны талбай
1	1		1-Паркетан шал 15мм 2-Зөвлөвч үе 5мм 3-Фанер 30мм 4-Тайзны карказ	70м2
2	2		1-ПVC хулдаас 15мм 2-Бетон цутгалт 100мм 3-Төмөр тор 4-ХPS дулаалга	236.08м2

ТАЙЛБАР БИЧИГ

- Шалны ажлыг технологийн дагуу, цэвэрхэн үзэмжтэй хийх тал дээр анхаарна уу.
- 1 ба 2 дугаар өрөөний шалыг мозайк дуюуточилдож өнгөлнө.
- 3 ба 4 дүгээр өрөөнд Номин Стандартын импортын плита Керама Маразиг санголоо. Плитаны код-0612SG928900N
- Плита наасан шал нь мозайк шалнын түвшнээс 100мм зөрүүтэй байна.

Өрөөний тодорхойлолт

Д/Д	Өрөөний нэр	талбай м ²	шалны төрөл
1	Урлаг заал	166.30	PVC Хулдаас
2	Тайз	70.00	Паркет
	Нийт	702.14	



Төв аймаг, Угтаал цайдам сум.			
СОЁЛЫН ТӨВИЙН БАРИЛГЫН ЗАСВАРЫН ЗУРАГ			
Хэсэгчилсэн байгуулалт-2 /урлаг заал/			Үе шат: А3
Архитектор	Д.Цэрэндат	ЕГ Шифр:	Масштаб: М1:100
Гүйцэтгэсэн	Д.Цэрэндат	ТГ Шифр:	Огноо: 2023.11
Шалгасан	З.Баярмаа	Зургийн дугаар: БА-10	Бүх хуудас: БА-17

Таазны байгуулалт-2 /Урлаг заал/

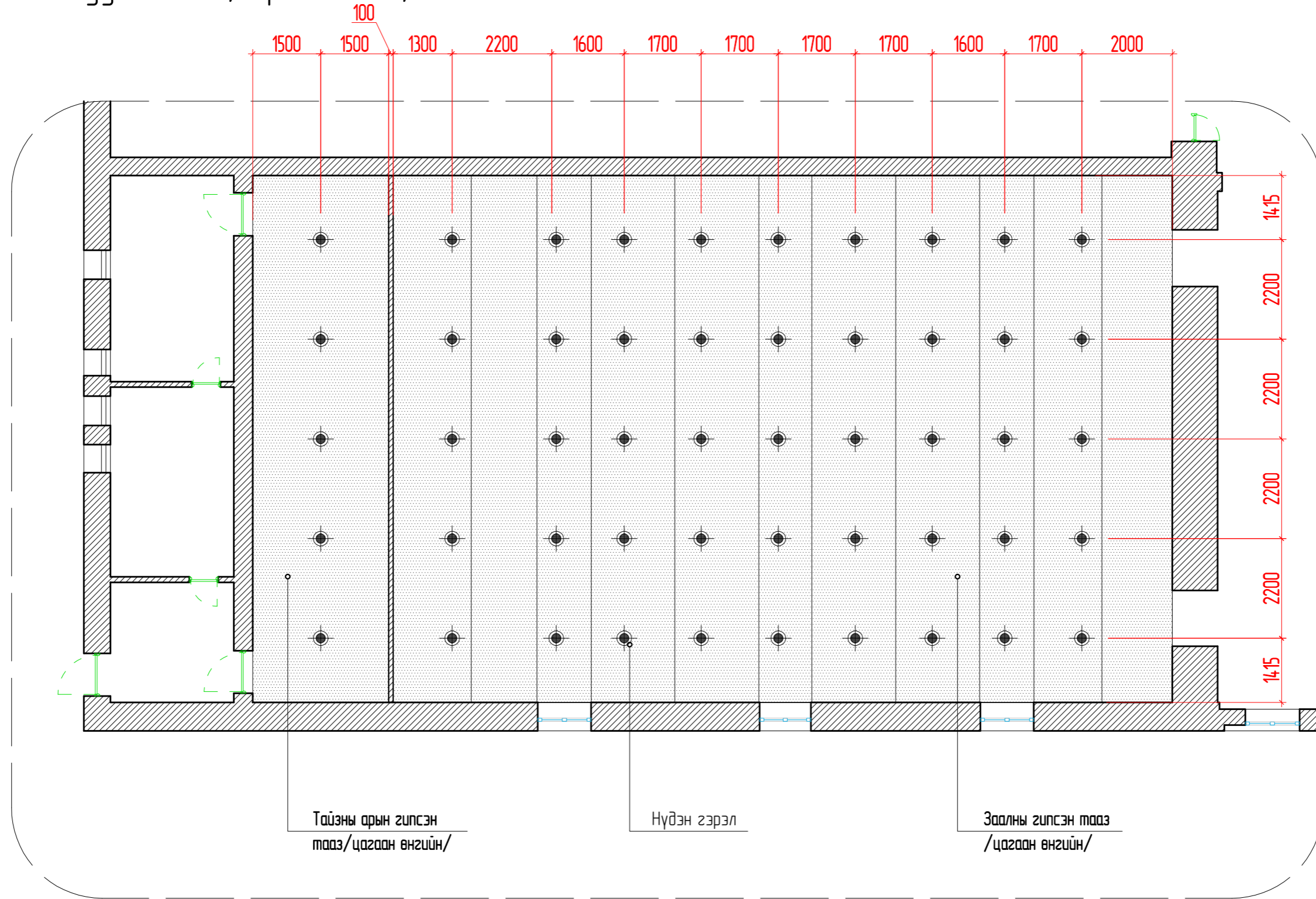

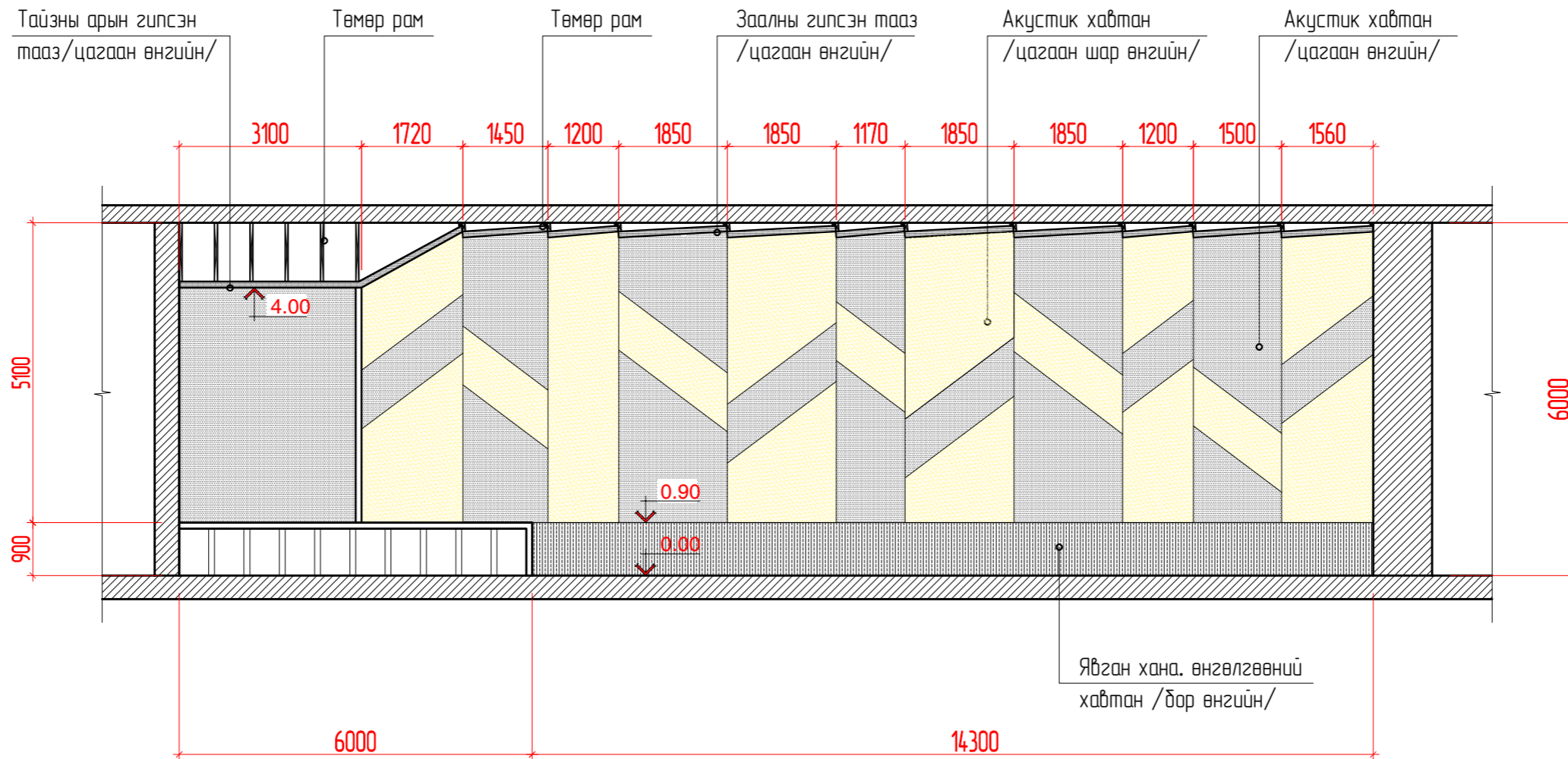

 <p>PROFESSIONAL DESIGN COMPANY УНГАГАН ДУГААР 11/11/11</p>	Төв аймаг, Угтаал цайдам сум.			
	СОЁЛЫН ТӨВИЙН БАРИЛГЫН ЗАСВАРЫН ЗУРАГ			
	Таазны байгуулалт-2 /Урлаг заал/			
Архитектор	Д.Цэрэндат	ЕГ Шифр:	Масштаб:	Үе шат:
Гүйцэтгэсэн	Д.Цэрэндат	ТГ Шифр:	M1:100	A3
Шалгасан	З.Баярмаа	Зургийн дугаар:	БА-11	Огноо: 2023.11
			Бүх хуудас:	БА-17

Ханын дэлгээс А

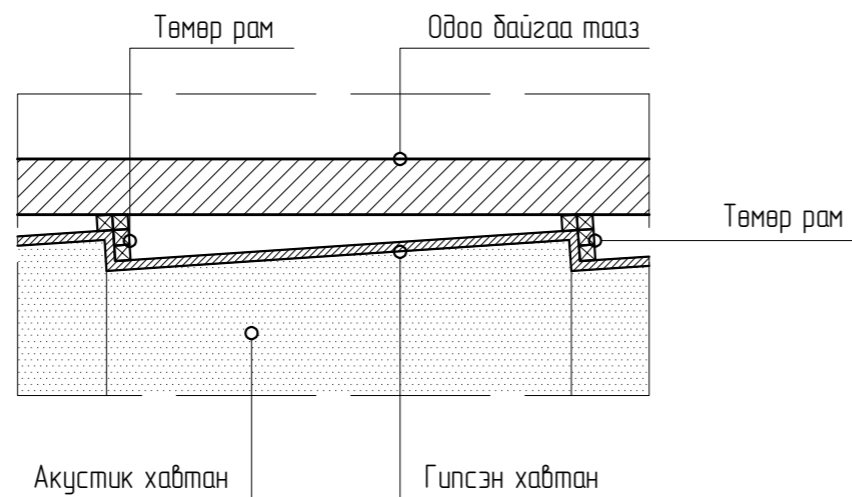

Таазны хэсэглэл M1:25



 <p>PROFESSIONAL DESIGN COMPANY УНГАГАН УУЛСЫН ХУУРИЙН УЛСЫН ТӨВ</p>	Төв аймаг, Угтаал цайдам сум.			
	СОЁЛЫН ТӨВИЙН БАРИЛГЫН ЗАСВАРЫН ЗУРАГ			
	Ханын дэлгээс А			Үе шат: А3
	Архитектор	Д.Цэрэндат	ЕГ Шифр:	Масштаб: M1:100
Гүйцэтгэсэн	Д.Цэрэндат	ТГ Шифр:	Зургийн дугаар: БА-12	Бүх хуудас: БА-17
Шалгасан	З.Баярмаа			

"СКАЙ ЛАЙН ДИЗАЙН" ХХК

Ханын дэлгээс В

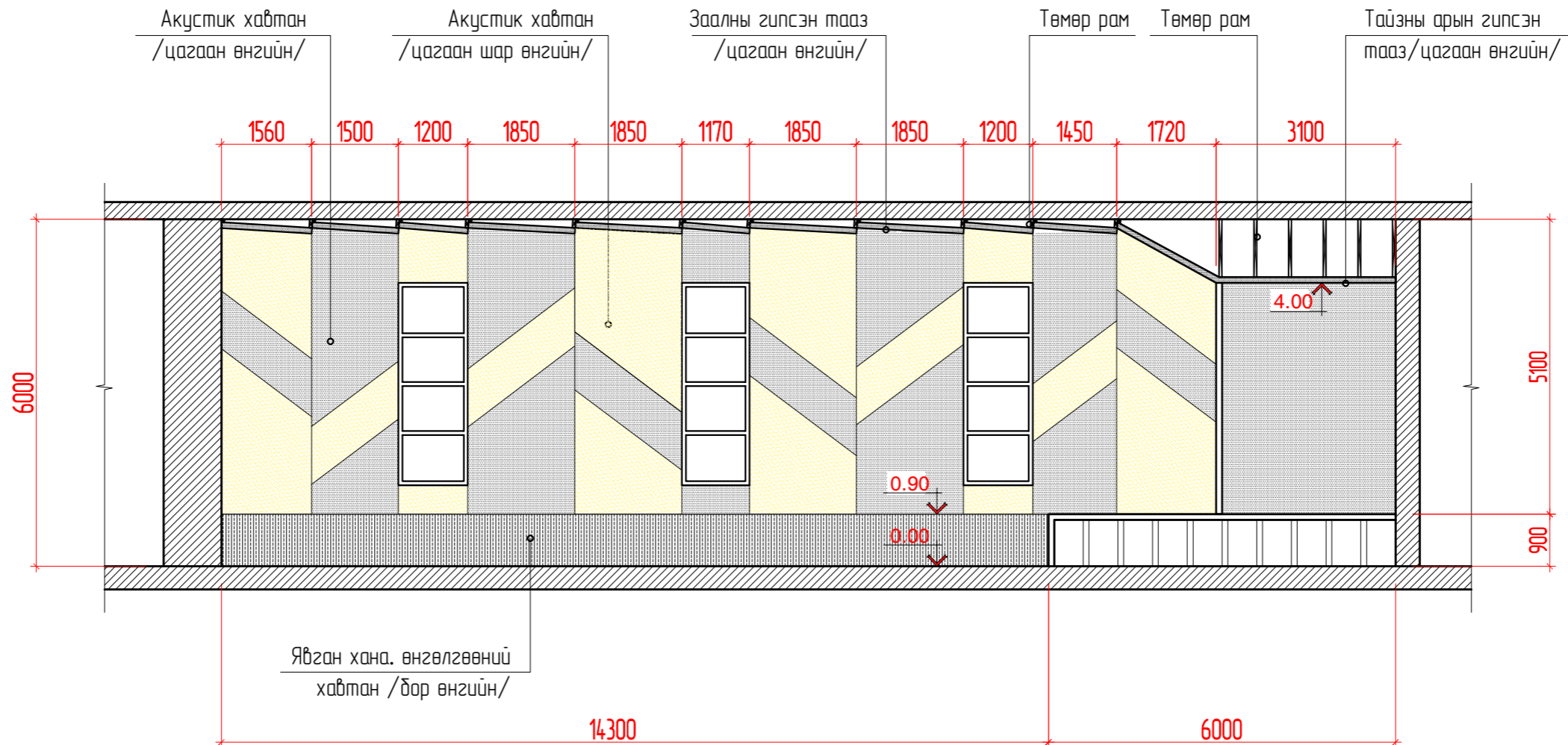

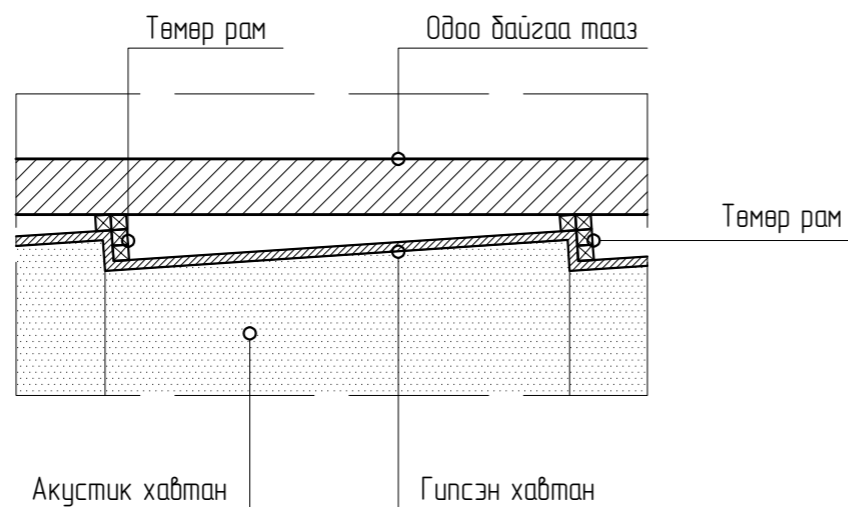

Таазны хэсэглэл М1:25

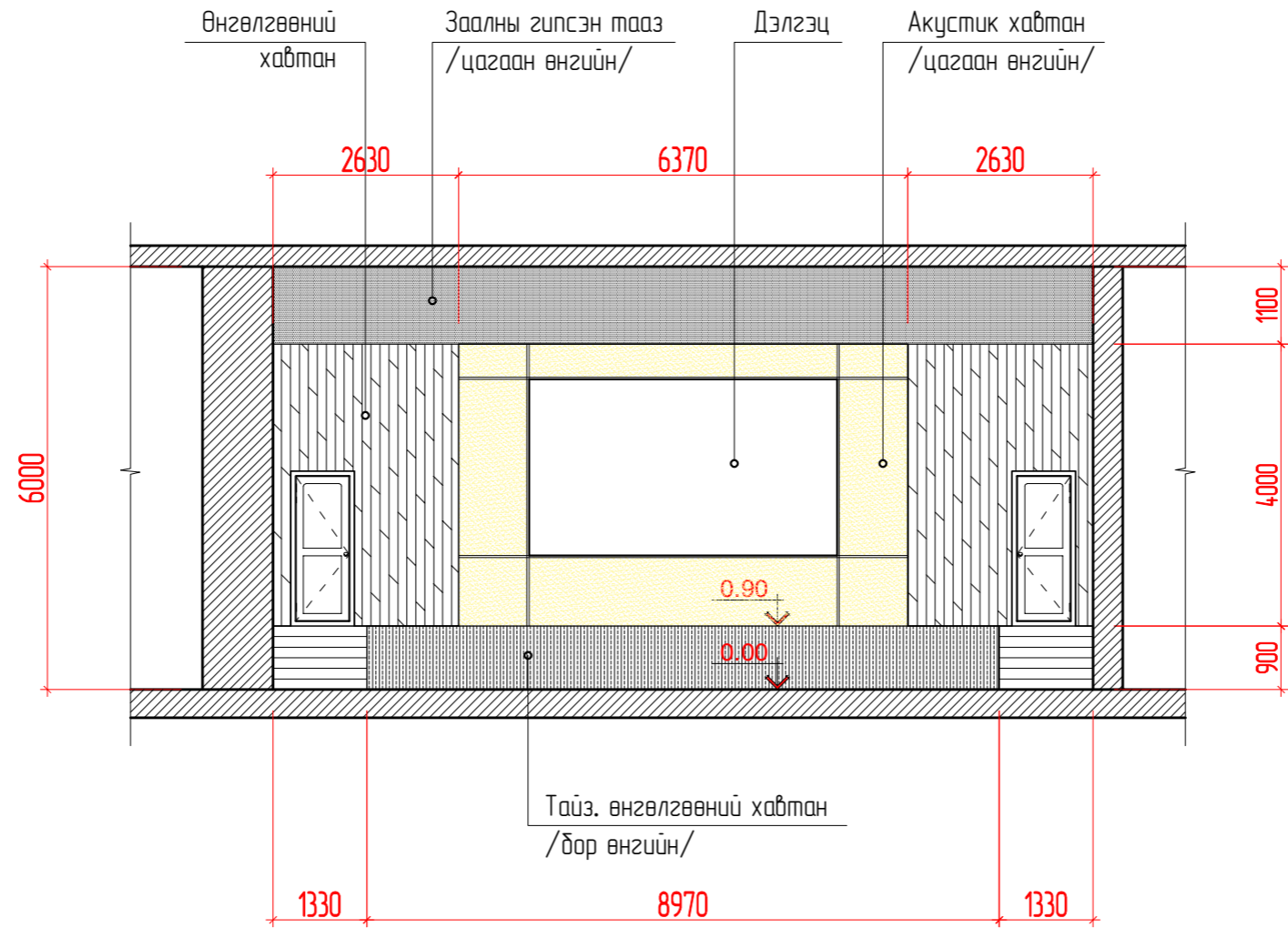

 <p>PROFESSIONAL DESIGN COMPANY УНГААЛ ЦАЙДАМ СУМ</p>	Төв аймаг, Угтаал цайдам сум.			СОЁЛЫН ТӨВИЙН БАРИЛГЫН ЗАСВАРЫН ЗУРАГ	
	Ханын дэлгээс В				Үе шат: А3
	Архитектор	Д.Цэрэндат	ЕГ Шифр:	Масштаб: М1:100	Огноо: 2023.11
	Гүйцэтгэсэн	Д.Цэрэндат	ТГ Шифр:	Зургийн дугаар: БА-13	Бүх хуудас: БА-17
"СКАЙ ЛАЙН ДИЗАЙН" ХХК		Шалгасан	3.Баярмаа		

Ханын дэлгээс Г



 <p>PROFESSIONAL DESIGN COMPANY ӨНӨГӨН ДИЗАЙН</p>	Төв аймаг, Угтаал цайдам сум.				Үе шат: А3
	СОЁЛЫН ТӨВИЙН БАРИЛГЫН ЗАСВАРЫН ЗУРАГ				
	Ханын дэлгээс Г				
Архитектор	Д.Цэрэнбат	ЕГ Шифр:	Масштаб:	Огноо:	
Гүйцэтгэсэн	Д.Цэрэнбат	ТГ Шифр:	М1:100	2023.11	
Шалгасан	З.Баярмаа	Зургийн дугаар:	БА-14	Бүх хуудас: БА-17	

"СКАЙ ЛАЙН ДИЗАЙН" ХХК

Ханын дэлгээс Б

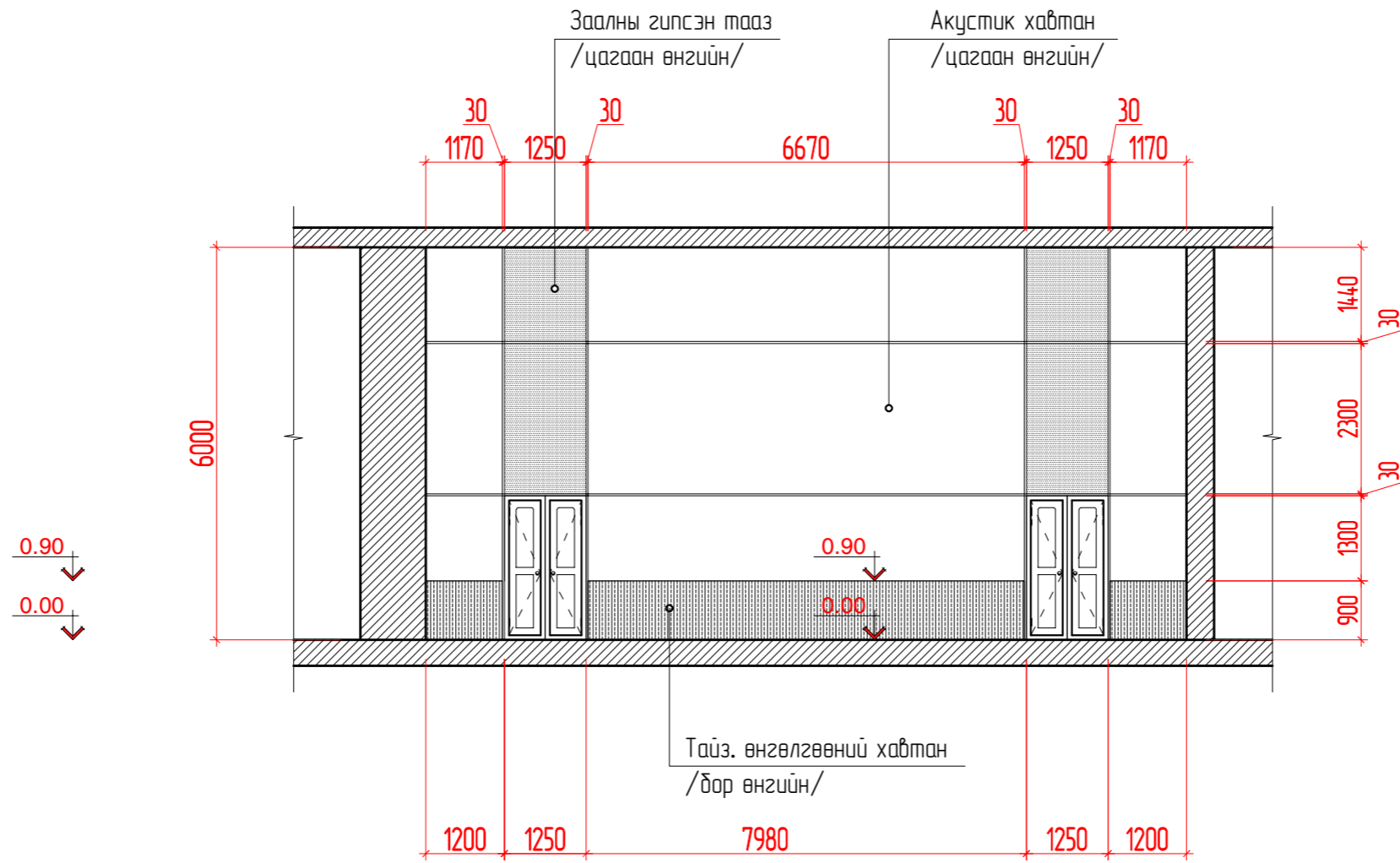

 <p>PROFESSIONAL DESIGN COMPANY ӨНӨГӨН ДИЗАЙН КОМПАНИ</p>	Төв аймаг, Угтаал цайдам сум.				Үе шат: А3
	СОЁЛЫН ТӨВИЙН БАРИЛГЫН ЗАСВАРЫН ЗУРАГ				
	Ханын дэлгээс Б				
Архитектор	Д.Цэрэндат	ЕГ Шифр:	Масштаб:	Огноо:	
Гүйцэтгэсэн	Д.Цэрэндат	ТГ Шифр:	М1:100	2023.11	
Шалгасан	З.Баярмаа	Зургийн дугаар:	БА-15	Бүх хуудас: БА-17	
"СКАЙ ЛАЙН ДИЗАЙН" ХХК					

Харагдах байдал-1 заалны интерьер



Төв аймаг, Угтаал цайдам сум.

СОЁЛЫН ТӨВИЙН БАРИЛГЫН ЗАСВАРЫН ЗУРАГ

Харагдах байдал-1 заалны интерьер

Үе шат:
А3

SKY LINE
PROFESSIONAL DESIGN COMPANY
УРГАЦУУН ДИЗАЙН

"СКАЙ ЛАЙН ДИЗАЙН" ХХК

Архитектор

Д.Цэрэндат

ЕГ Шифр:

Масштаб:

Огноо:

Гүйцэтгэсэн

Д.Цэрэндат

ТГ Шифр:

Зургийн дугаар:

Бүх хуудас:

Шалгасан

З.Баярмаа

БА-16

БА-17

Харагдах байдал-2 заалны интерьер





 "СКАЙ ЛАЙН ДИЗАЙН" ХХК	Төв аймаг, Угтаал цайдам сум. СОЁЛЫН ТӨВИЙН БАРИЛГЫН ЗАСВАРЫН ЗУРАГ				
	Харагдах байдал-2 заалны интерьер			Үе шат: А3	
	Архитектор Гүйцэтгэсэн Шалгасан	Д.Цэрэнбат Д.Цэрэнбат З.Баярмаа	ЕГ Шифр: ТГ Шифр:	Масштаб: Зургийн дугаар: БА-17	Огноо: 2023.11 Бүх хуудас: БА-17

ЗУРГИЙН ЖАГСААЛТ

Хуудас марк	Зургийн нэр	Тайлбар
ХТ-1	Зургийн жагсаалт, Иш татсан болон хавсаргасан материалын жагсаалт	
ХТ-2	Тайлбар, Таних тэмдэг	
ХТ-3	Материалын түүвэр	
ХТ-4	ГС самбарын тооцооны тойм	
ХТ-5	ТС самбарын тооцооны тойм	
ХТ-6	Барилгын доторхи потенциалыг тэгшитгэх	
ХТ-7	Ерөнхий оролтын самбарыг дотор ба гадна газардуулгын хүрээнд холдох	
ХТ-8	Хүчит төхөөрөмжийн байгуулалт	
ДГ-1	Гэрэлтүүлгийн байгуулалт	
ДГ-2	Гэрэлтүүлэгч хэрэгслийн зангилаа	

ИШ ТАТСАН БОЛОН ХАВСАРГАСАН МАТЕРИАЛЫН ЖАГСААЛТ

Тэмдэглэгээ	Зургийн нэр	Тайлбар
БД43-102-07	Орон сууц, олон нийтийн барилгын цахилгаан тоног төхөөрөмжийг төлөвлөх ба угсрах	
БД43-101-03	Цахилгаан байгууламжийн дүрэм	
MNS 3757-16-2007	Цахилгаан тоног төхөөрөмж, гүйдэл дамжуулагчийн таних тэмдэглэгээ. Ерөнхий шаардлага	
БНБД 23-02-08	Байгалийн ба зохиомол гэрэлтүүлэг	
БД43-103-08	Барилга байгууламжийн аянга хамгаалалтын зураг төсөл зохиох заавар	

 Төв аймаг, Угтаал цайдам сум СОЁЛЫН ТӨВИЙН БАРИЛГЫН ЗАСВАРЫН ЗУРАГ					
Зургийн жагсаалт, Иш татсан болон хавсаргасан материалын жагсаалт					Үе шат А.3
Инженер		Д.Оюунханд	ЕГ Шифр:	Масштаб: 1:100	Огноо: 2023.12
Гүйцэтгэсэн		Д.Оюунханд	ТГ Шифр:	Зургийн дугаар: ХТ-1	Хуудас: 8
Барилгын зураг төслийн "Скайлайн дизайн" ххк					

ТАЙЛБАР

Барилгын дотор цахилгаан гэрэлтүүлэг, төхөөрөмжийн ажлын зургийг барилга архитектурын байгуулалт, сантехник, технологийн даалгаврыг үндэслэн холбогдох норм дүрмүүдийг баримтлан гүйцэтгэв.

Гэрэлтүүлгийн болон төхөөрөмжийн самбарууд: Самбарууд нь Монгол улсын стандартын шаардлагад нийцүүлж үйлдвэрлэсэн самбар байх ба ТС самбарыг агаар халаагчтай өрөөнд хананд ил байрлуулахаар, ГС самбарын хананд далд суулгахаар төлөвлөв. Самбаруудын тооцооны тоймыг ХТ-6-7 хуудаснаас үзнэ үү.

Шугам сүлжээ: Цахилгаан самбар, хүчит төхөөрөмжийн гол магистрал шугамын ПВ маркийн утсыг винилласт хуванцар хоолойд сүвлэн дүүжин таазан дээгүүр тавина.

Гэрэлтүүлгийн самбаруудаас гарах гэрэлтүүлгийн болон розетканы группийн шугамд ПВ маркийн утсыг винилласт хуванцар хоолойд сүвлэн хананд ил утас далдлагчаар, таазаар дүүжин таазны дээгүүр далд тавина.

Төхөөрөмж: Төхөөрөмжийн цахилгаан хэрэглэгчдэд агаарын дулаан хөшиг, цахилгаан халаагч, насос, гэрэлтүүлгийн самбар орно.

Гэрэлтүүлэг: Оффис өрөөнүүдийн гэрэлтүүлэгт дүүжин таазанд тоноглох ЛЕД гэрэлтүүлэгчдийг, дусад өрөөнүүдэд улайсах болон ЛЕД ламптай гэрэлтүүлэгчдийг төлөвлөсөн Ослын гэрэлтүүлэгт 4цаг цаг цэнэгээр барих өөртөө цэнэг хуримтлууртай лэд гэрэлтүүлэгчдийг төлөвлөв. Унтраалгыг шалнаас 1.2 м, розеткийг 1м, цахилгаан халаагчийн розеткийг 0,3метрт, тоног төхөөрөмжүүдийн удирдлагын самбаруудыг шалнаас 1,0м-т хананд тус тус байрлуулна.

Потенциаль тэгшитгэл: БД43-101-03*/12 -ийн дагуу потенциал тэгшитгэх арга хэмжээг авах шаардлагатай дөгөөд барилгын тоног төхөөрөмжүүдийн потенциалыг тэгшитгэхийн тулд хамгаалалтын утас РЕ утсанд ПВ1-1х6м2 маркийн хатуу утсаар холбож өгнө. Ингэхдээ цэвэр усны трубаг металл хамуугаар боож холбон. Тоног төхөөрөмжүүдийн их биеийг ВВГ-1х25 болон ВВГ-1х10 кабелиар холбон. Схем зургийг ХТ-7-д үзнэ үү.

Газардуулга, аянга хамгаалалт: Цахилгаан хангамжийн газардуулгын системийг TN-C-S системтэй байхаар төлөвлөв.

Цахилгаан төхөөрөмжийн тусгаарлагч гэмтэж хүчдэлтэй болох нөхцөлд тоног төхөөрөмжийн гэмтэл, хүмүүсийн аюулгүй ажиллагааг хангахын тулд цахилгаан самбар, тоног төхөөрөмжийн их биеийг газардуулна. Үүнд цахилгаан самбар,дулаан цэлийн өрөөнд 25*4 мм-ийн түүзэн гангаар Шалнаас дээш 300мм-т дотор хүрээ хийж 2-оос доошгүй цэгээр газардуулгын гадна хүрээнд холбон. Аянзын хэт хүчдлээс хамгаалах зорилгоор оролтын самбарт ОПС-1 маягийн цэнэг шавхагч тавина.

ТАНИХ ТЭМДЭГ

№	Таних тэмдэг	Нэр	Хамгаалалтын зэрэг IP			
1		Гэрэлтүүлгийн самбар	IP54			
2		Удирлагын самбар	IP54			
3		Гал хамгаалагч, Цэнэг шавхагч				
4		Хамгаалалтын таслах төхөөрөмж, ердийн автомат				
5		Wh: 3 фазын, 1 фазын идэвхит чадлын электрон тоолуур				
6		Салбарлах хайрцаг, Газардуулгатай холдох цэг				
7		Гүйдэл дамжуулах шугам				
8		Ослын ба хамгаалалтын дохиоллын гэрэлтүүлгийн сүлжээний шугам				
9		Дамжуулагч утасны тоо /зураасаар, тоогоор тэмдэглэсэн/				
10		Кабелийн тавиур				
11		Газардуулгын цайрдагч түүзэн ган төмөр, дөвөрөнхий ган төмөр, дулаан төмөр				
12		Дамжуулагч шугам дээрээс доош, доороос дээш шилжих байгуулалт дээрх босоо шугам				
13		Хөдөлгүүр				
14		Агаарын дулаан хөшиг				
15		Соронзон залгуур /удирдлага/				
16		Гал хамгаалагч, рудильник бүхий хайрцаг /удирдлага/				
№	Таних тэмдэг	Нэр	Чадал	Хүчдэл	Хамгаалалтын зэрэг IP	Маяг
1.Гэрэлтүүлэгч						
1		Таазанд тоноглох ЛЭД гэрэлтүүлэгч /600x600мм/	35.5Вт	220В	IP20	SM134V
2		Таазанд тоноглох ЛЭД гэрэлтүүлэгч /602x160x61мм/	20Вт	220В	IP44	SM150C
3		Хананд болон таазанд дүүжилж тоноглох "Гарах" дичигтэй, тог даригчтай, LED чийдэнтэй аварийн гэрэлтүүлэгч	3Вт	220В	IP21	ССА1003-3
4		Хана, таазанд тоноглох ус чийгнээс хамгаалагдсан гэрэлтүүлэгч	100Вт	220В	IP44	НПП1101
5		Хана, таазанд тоноглох ус чийгнээс хамгаалагдсан гэрэлтүүлэгч	100Вт	220В	IP54	НПП1201
6		ЛЭД дүүжин таазны гэрэлтүүлэгч 1430x74мм, 50Вт	50Вт	220В	IP20	
2.Унтраалга						
1		Хананд далд тоноглох ус чийгнээс хамгаалагдсан нэг даралттай унтраалга	10А	220В	IP40	
2		Хананд далд тоноглох ус чийгнээс хамгаалагдсан хоёр даралттай унтраалга	10А	220В	IP40	
3.Розетка						
1		Хананд далд тоноглох газардуулгын контакттай хоёр туйлт розетка	10А	220В	IP20	
2		Хананд далд тоноглох газардуулгын контакттай хоёр туйлт хоёрлосон розетка	10А	220В	IP20	
3		Хананд ил тоноглох газардуулгын контакттай, ус чийгнээс хамгаалагдсан тагтай хоёр туйлт розетка	16А	220В	IP40	
4		Хананд ил тоноглох газардуулгын контакттай розетка	16А	220В	IP40	

		Төв аймаг, Үгтаал цайдам сум			
		СОЁЛЫН ТӨВИЙН БАРИЛГЫН ЗАСВАРЫН ЗУРАГ			
Тайлбар, Таних тэмдэг					Үе шат А.3
Инженер		Д.Оюунханд	ЕГ Шифр:	Масштаб:	Огноо:
Гүйцэтгэсэн		Д.Оюунханд	ТГ Шифр:	1:100	2023.12
Шалгасан				Зургийн дугаар:	Хуудас:
				ХТ-2	8

Барилгын зураг төслийн "Скайлайн дизайн" ххк

МАТЕРИАЛЫН ТҮҮВЭР

Д/Д	Нэр	Маяг, хэмжээ	Хэмжих нэгж	Тоо	Тайлбар	
0	1	2	3	4	5	
1	Гэрэлтүүлгийн самбар ГС - Оролтын автомат ВА47-100/3р,С25А - Цэнэг шавхагч ОПС1-01 - шугамын автомат ВА47-29/1р,В16А - Дифференциаль автомат АД-12/16А-30мА	-1 ш -3 ш -6 ш -5 ш	ЩРВ-3/72(3) 620h*310*120,IP-30 Ншш:585h*275*125	ком	1	
2	Төхөөрөмжийн самбар ТС - Оролтын автомат ВА88-32/3р,160А - Цэнэг шавхагч ОПС1-03 - шугамын автомат ВА47-29/3р,Д16А - шугамын автомат ВА47-29/3р,Д63А	-1 ш -1 ш -3 ш -2 ш	ЩМП-4 800h*650*250. IP-54	ком	1	
3	Автомат таслуур ВА88-32/3р,160А		ш	1	ЕХС-т тоноглох	
4	Автомат таслуур ВА47-100/3р,С25А		ш	1	ЕХС-т тоноглох	
5	Дүүжин таазанд тоноглох ЛЭД гэрэлтүүлэгч 2x25.5Вт	3000К, Warm white	ш	35		
6	Таазанд тоноглох тайзны ЛЭД гэрэлтүүлэгч 300Вт	3000К, Warm white	ш	3		
7	Хана таазанд тоноглох туузан ЛЭД гэрэлтүүлэгч 10Вт/м, DC12В, 220/DC12В дууруулагчийн хамт	3000К, Warm white	м	218		
8	АС220/DC12В, 300Вт хүчдэл дууруулагч		ш	10		
9	Дүүжин таазанд тоноглох 600x600мм ЛЭД гэрэлтүүлэгч 50Вт	3000К, Warm white	ш	21		
10	Таазанд тоноглох ЛЭД гэрэлтүүлэгч 30Вт, 220В	659x190мм, IP-20	ш	2		
11	ЛЭД ламптай өөртөө хуримтлууртай ослын гэрэлтүүлэгч 2Вт,220В	ДПА2101-2Вт, IP21	ш	5		
12	ЛЭД ламптай өөртөө хуримтлууртай "Гарах" гэрэлтүүлэгч 3Вт,220В	ССА1001-3Вт, IP21	ш	4		
13	Далд утасны унтраалга	250В, 6А, IP-20	ш	5		
14	Далд утасны хос даруулгатай унтраалга	250В, 6А, IP-20	ш	2		
15	Далд утасны газардуулгын контакттай розетка	250В, 10А, IP-20	ш	8		
16	Далд утасны газардуулгын контакттай хоёрлосон розетка	250В, 10А, IP-20	ш	3		
17	Шаланд тоноглох хамгаалагдсан, газардуулгын контакттай розетка	250В, 10А, IP-54	ш	2		
18	ПВХ тусгаарлагч дүрхүүлтэй, зэс голтой утас 1*2,5 кв.мм	ПВ-380	м	2600		
19	Зэс голтой кабель 3*2,5 кв.мм	КГ-380	м	300		
20	Далд утас салбарлах хайрцаг		ш	9		
21	Унтраалга розетка тоноглох хайрцаг		ш	20		
22	Уян хуванцар хоолой Ф16 мм		м	1160		

Төв аймаг, Угтаал цайдам сум					
СОЁЛЫН ТӨВИЙН БАРИЛГЫН ЗАСВАРЫН ЗУРАГ					
Материалын түүвэр (эхлэл)					Үе шат: А.3
 Барилгын зураг төслийн "Скайлайн дизайн" ххк	Инженер	Д.Оюунханд	ЕГ Шифр:	Масштаб: 1:100	Огноо: 2023.12
	Гүйцэтгэсэн	Д.Оюунханд	ТГ Шифр:	Зургийн дугаар: ХТ-3	Хуудас: 8
	Шалгасан				

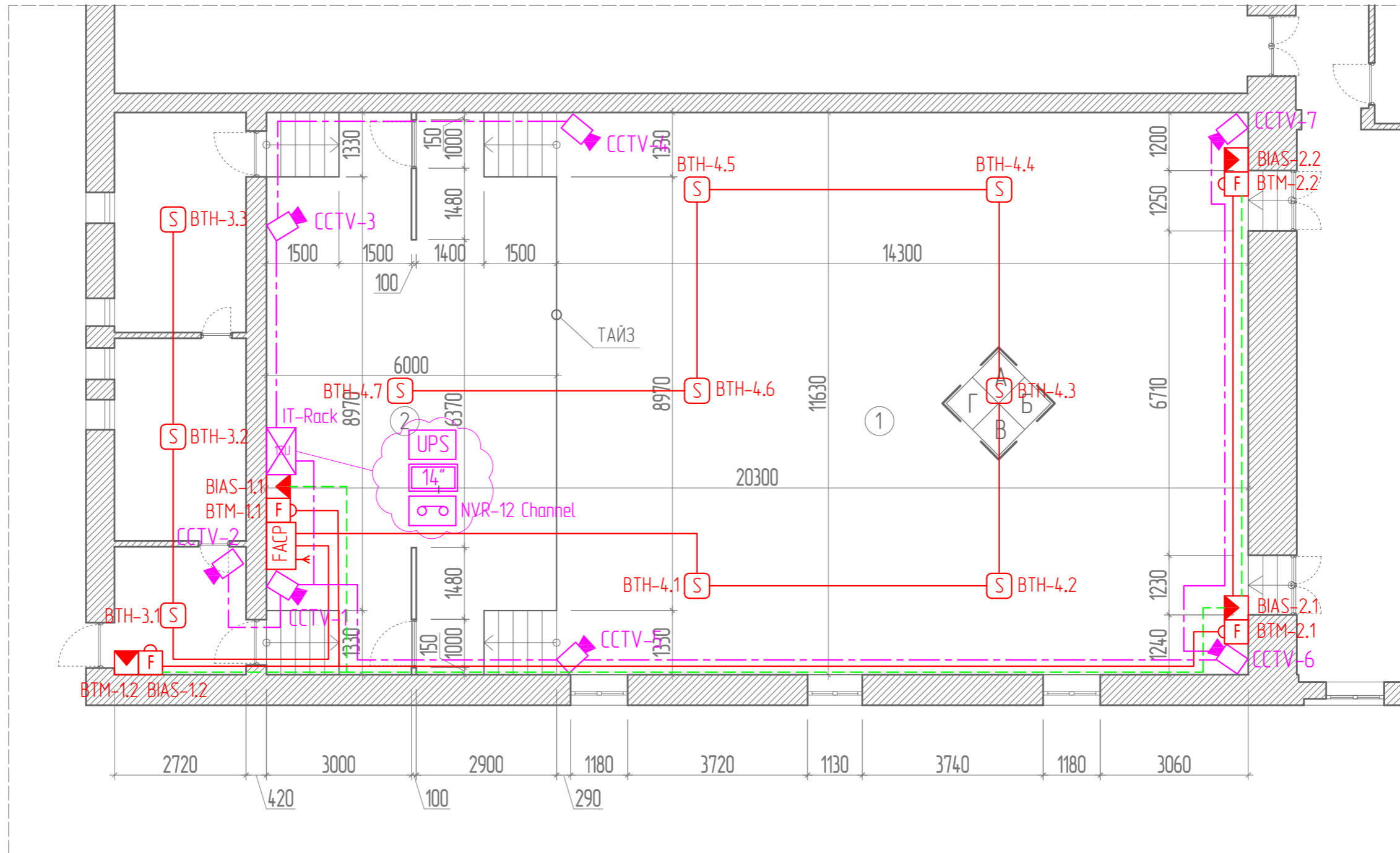

Өрөөний тодорхойлолт

Д/Д	Өрөөний нэр	талбай м ²	шалны төрөл
1	Урлагийн заал	166.30	PVC хулдаас
2	Тауэ	70.00	Паркет
	Нийт	236.30	

Борилгын зураг төслийн
"Скайлайн Дизайн" ххк

Төв аймаг, Угтаал цайдам сум СОЁЛЫН ТӨВИЙН БАРИЛГЫН ЗАСВАРЫН ЗУРАГ					
Холбоо дохиоллын байгуулалт					Үе шат А.3
Инженер		Т.Чугандаатар	ЕГ Шифр:	Масштаб: 1:100	Огноо: 2023-12
Гүйцэтгэсэн		Т.Чугандаатар	ТГ Шифр:	Зургийн дугаар: ХД-3	Хуудас: 3
Шалгасан		С.Мөнхбаяр			

ЕРӨНХИЙ ОРОЛТЫН САМБАРЫГ ДОТОР БА ГАДНА ГАЗАРДУУЛГЫН ХҮРЭЭНД ХОЛБОХ

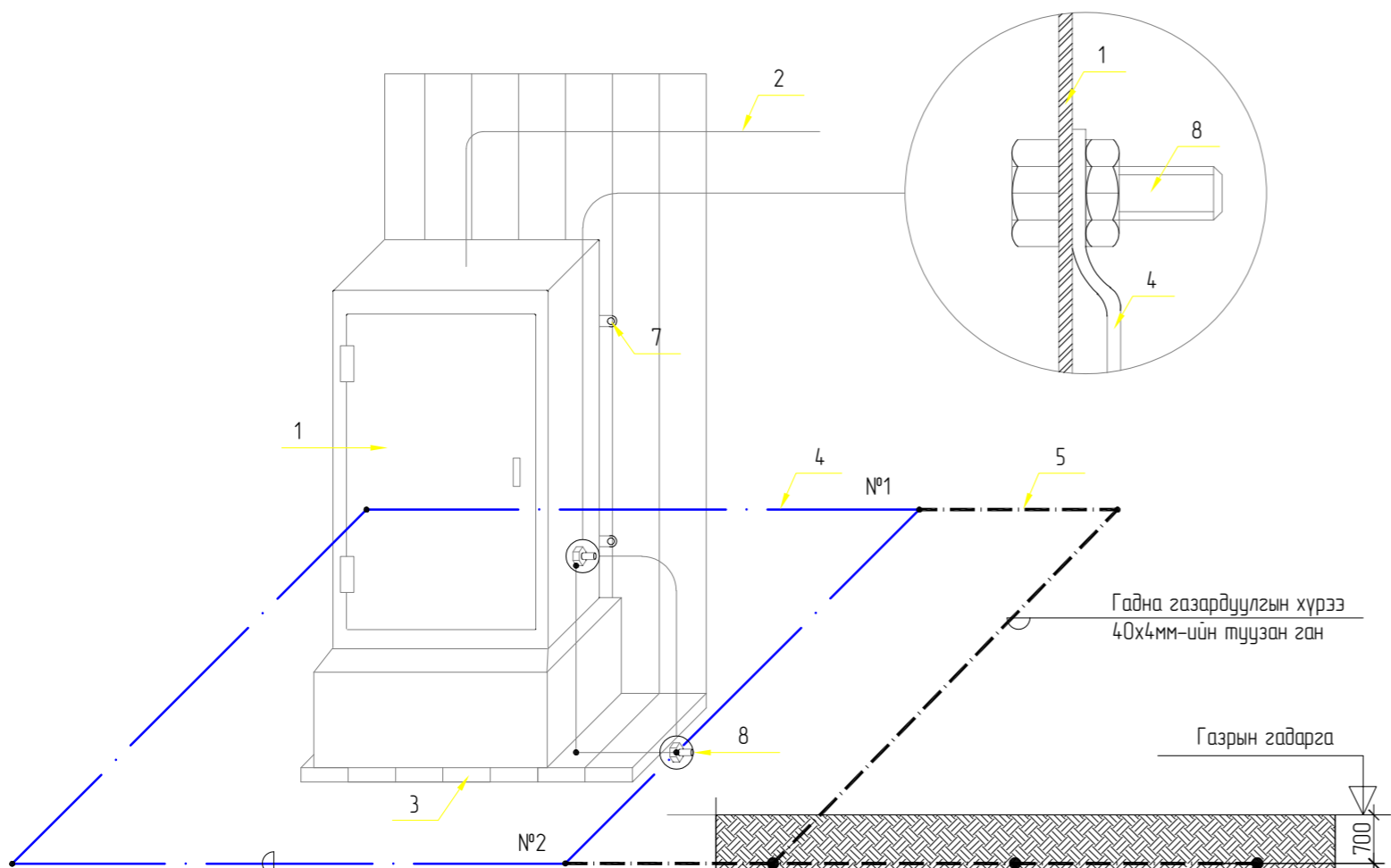

Дотор газардуулгын хүрээ 25x4мм-ийн түүзэн ган
 Босоо электрод $e=3.5\text{м}$ Булан төмөр. 50x50x5

№	Тайлбар
1	Ерөнхий оролтын самбар
2	Ерөнхий оролтын самбарын тэжээлийн кабель
3	Самбарын суурь
4	Дотор газардуулгын хүрээ 25x4мм-ийн түүзэн ган
5	Гадна газардуулгын хүрээ 40x4мм-ийн түүзэн ган
6	Босоо электрод $L=4.0\text{м}$ Булан төмөр. 50x50x5
7	Самбарыг хананд дэхлэх байдал
8	Самбарыг дотор газардуулгын хүрээнд доолтоор холбох
9	Хөрсөнд босоо электрод байрлуулах байдал

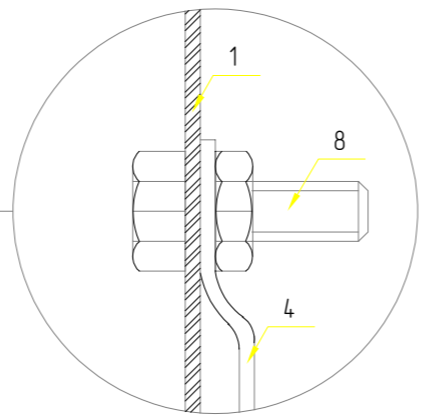
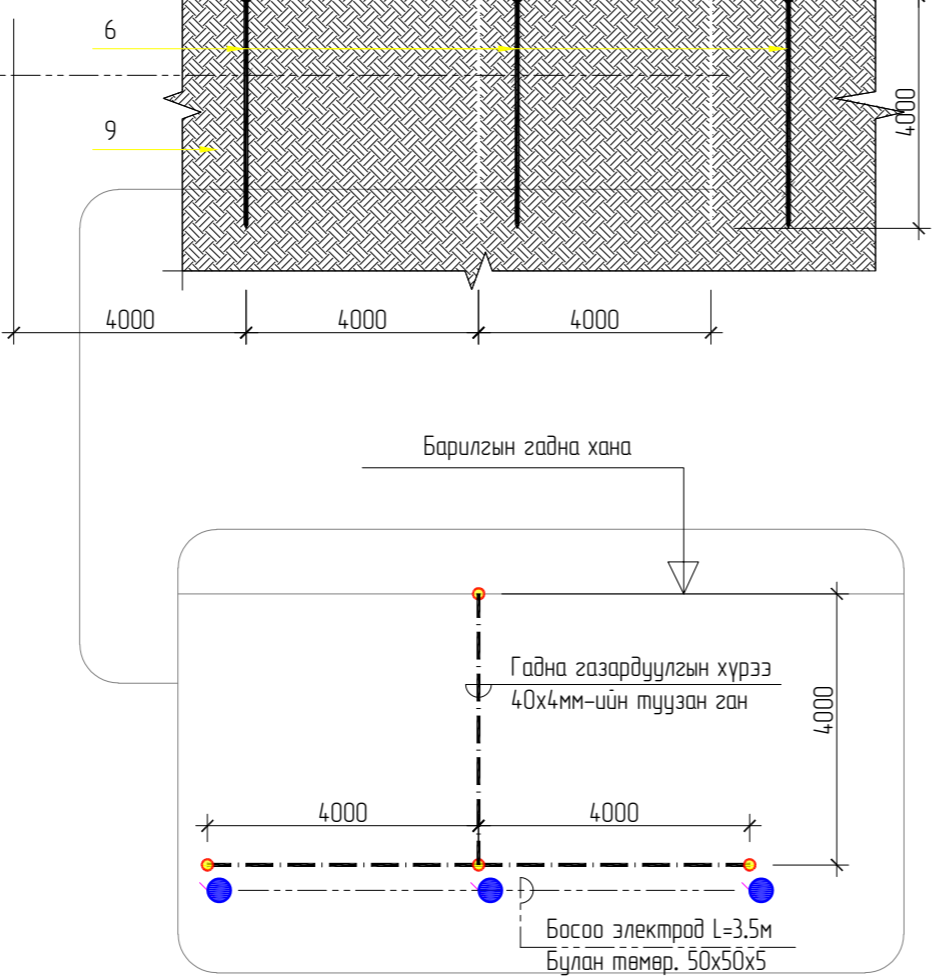

Цэнэг шавхагч ашиглан хэт хүчдэлээс хамгаалах бүдүүвч

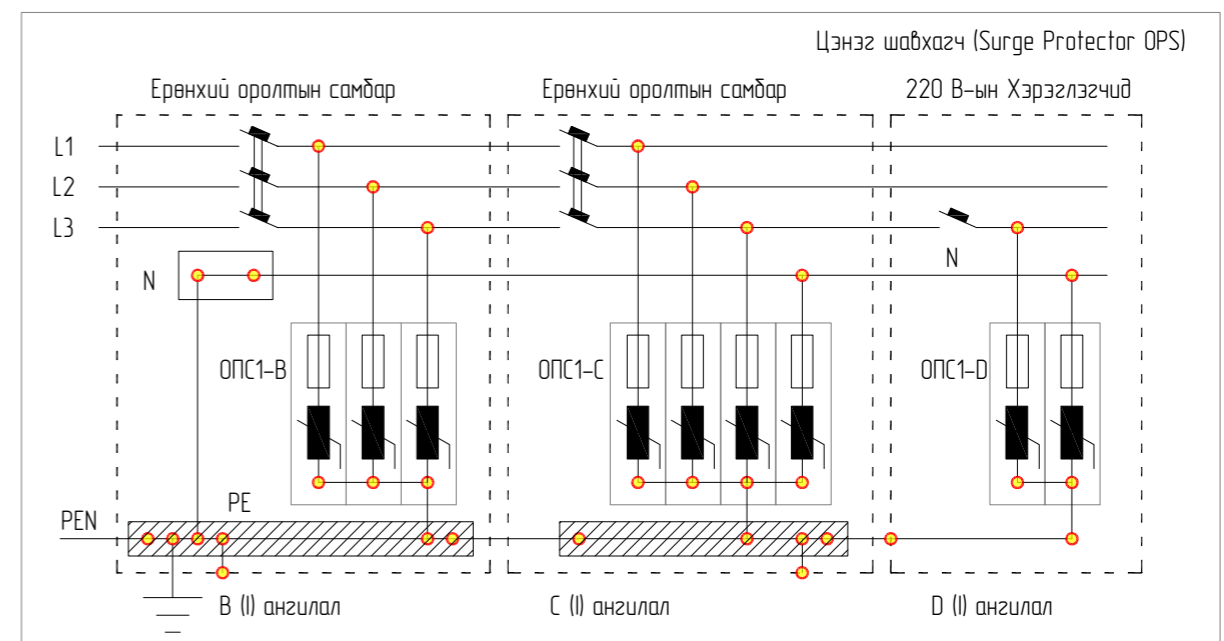

Тайлбар
 ОПС-1 хэт хүчдэлийн хязгаарлагч (цэнэг шавхагч) нь аянгын ниргэлтээс үүдэлтэй хүчдлийн өсөлт, 1 болон 2 фазын богино залгаа, 1 фазын газардуулга, газартай харьцангуй багтаамжаас үүдэлтэй хүчдэлийн ихсэлтийг газардуулах байгууламжруу шавхаж хэрэглэгч дээрхи хүчдэлийг шугамын эвдшөөрөгдөх алдагдалын хэмжээнд барихаар зориулагдсан төхөөрөмж. Цохилтын гүйдлээс хамааруулан ОПС-1 (В, С, D) гэж ангилдаг.

	Төв аймаг, Үгтаал цайдам сум				
	СОЁЛЫН ТӨВИЙН БАРИЛГЫН ЗАСВАРЫН ЗУРАГ				
	Ерөнхий оролтын самбарыг дотор ба гадна газардуулгын хүрээнд холбох				
Инженер		Д.Оюунханд	ЕГ Шифр:	Масштаб:	Үе шат:
Гүйцэтгэсэн		Д.Оюунханд	ТГ Шифр:	1:100	Огноо:
Шалгасан				Зургийн дугаар:	Хуудас:
				ХТ-5	8

Барилгын зураг төслийн "Скайлайн дизайн" ххк

Тухайн тэжээх шугам	
Шин дамжуулагч хувиарлах хайрцаг	Оролт дээрхи аппаратын маяг I хэвийн(A) I салгах(A)
	Тэмдэглэгээ /маяг/ Хүчдэл (В), Рсууры(Вт), I тооц (А)
Шугамын гаралтын аппарат	Маяг I хэвийн (А) Салгагч ба хайлах тавьц (А)
Шугамын тэмдэглэгээ дайгуулалт дахь хабанцар болон төмөр хоолойн тэмдэглэгээ /стандартаар/ урт.м/	Утасны марк ба хөндлөн огтлол кв.мм урт.м
Явуулах аппарат	Тэмдэглэгээ /маяг/ I хэвийн(A) салгагч дулааны релений тавьц (А)
Шугамын тэмдэглэгээ дайгуулалт дахь хабанцар болон төмөр хоолойн тэмдэглэгээ /стандартаар/ урт.м/	Утасны марк ба хөндлөн огтлол кв.мм урт.м

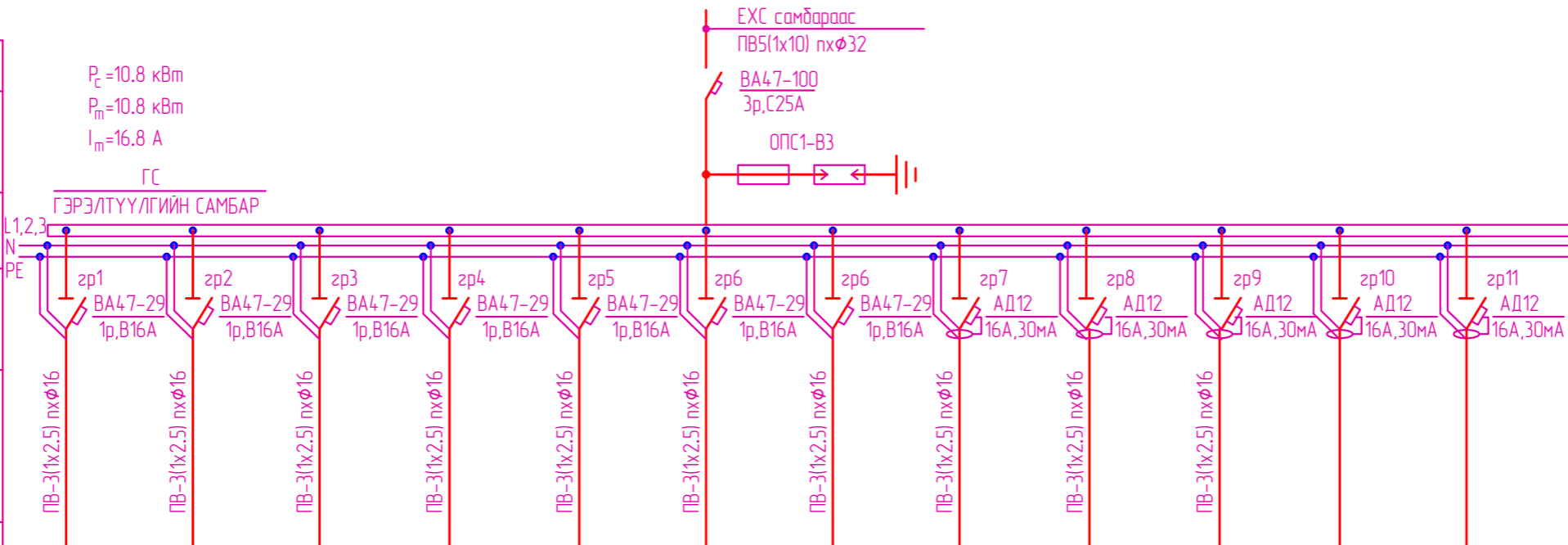

Цахилгаан хэрэглэгчид	Таних тэмдэг											
	Байгуулалт дээрхи №											
	Маяг											
	Хэвийн чадал кВт	0.7	1.2	0.7	0.7	0.7	2.2	0.1	1.5	1.5	1.5	
	Гүйдэл(А)	I хэвийн	3.2	5.4	3.2	3.2	3.2	10	0.45	7.7	7.7	7.7
		I явуулах										
	Нэр	Урлаг заалны гэрэлтүүлэг	Тайзны гэрэлтүүлэг	Гадна фасадны гэрэлтүүлэг	Гадна фасадны гэрэлтүүлэг	Өрөөнүүдийн гэрэлтүүлэг	Туузан гэрэлтүүлэг	Ослын гэрэлтүүлэг	Розетка	Розетка	Розетка	Бэлтгэл



Төв аймаг, Угтаал цайдам сум

СОЁЛЫН ТӨВИЙН БАРИЛГЫН ЗАСВАРЫН ЗУРАГ

ГС самбарын тооцооны тойм

Ye шат: A.3

Огноо: 2023.12

Хуудас: 8

Инженер		Д.Оюунханд	ЕГ Шифр:	Масштаб: М1:100	Огноо: 2023.12
Гүйцэтгэсэн		Д.Оюунханд	ТГ Шифр:	Зургийн дугаар: ХТ-6	Хуудас: 8
Шалгасан					

Барилгын зураг төслийн "Скайлайн дизайн" ххк

Тухайн тэжээх шугам	
Шин дамжуулагч хайрцаг	Оролт дээрхи аппаратын маяг I хэвийн(A) I салгах(A)
	Тэмдэглэгээ /маяг/ Хүчдэл (В), Рсууры(Вм), I мооц (А)
Шугамын гаралтын аппарат	Маяг I хэвийн (А) Салгагч ба хайлах тавьц (А)
Шугамын тэмдэглэгээ байгуулалт дахь хабанцар болон төмөр хоолойн тэмдэглэгээ /стандартаар/ урт.м/	Утасны марк ба хөндлөн өгтлөл кв.мм урт.м
Явуулах аппарат	Тэмдэглэгээ /маяг/ I хэвийн(А) салгагч дулааны релений тавьц (А)
Шугамын тэмдэглэгээ байгуулалт дахь хабанцар болон төмөр хоолойн тэмдэглэгээ /стандартаар/ урт.м/	Утасны марк ба хөндлөн өгтлөл кв.мм урт.м

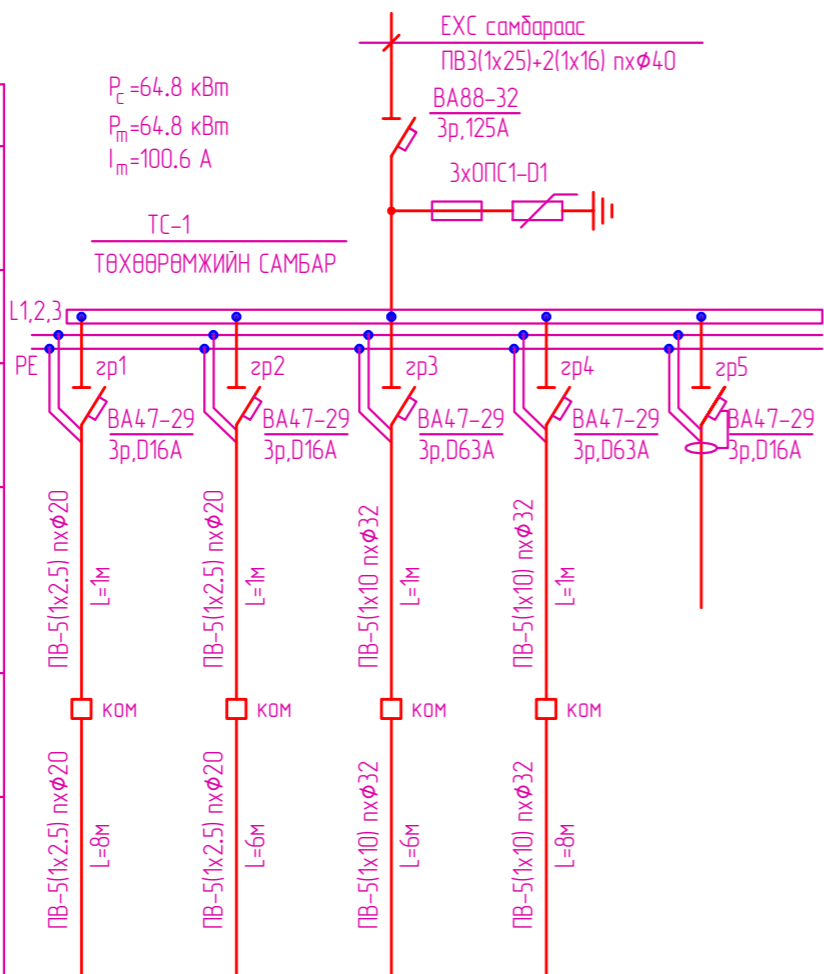

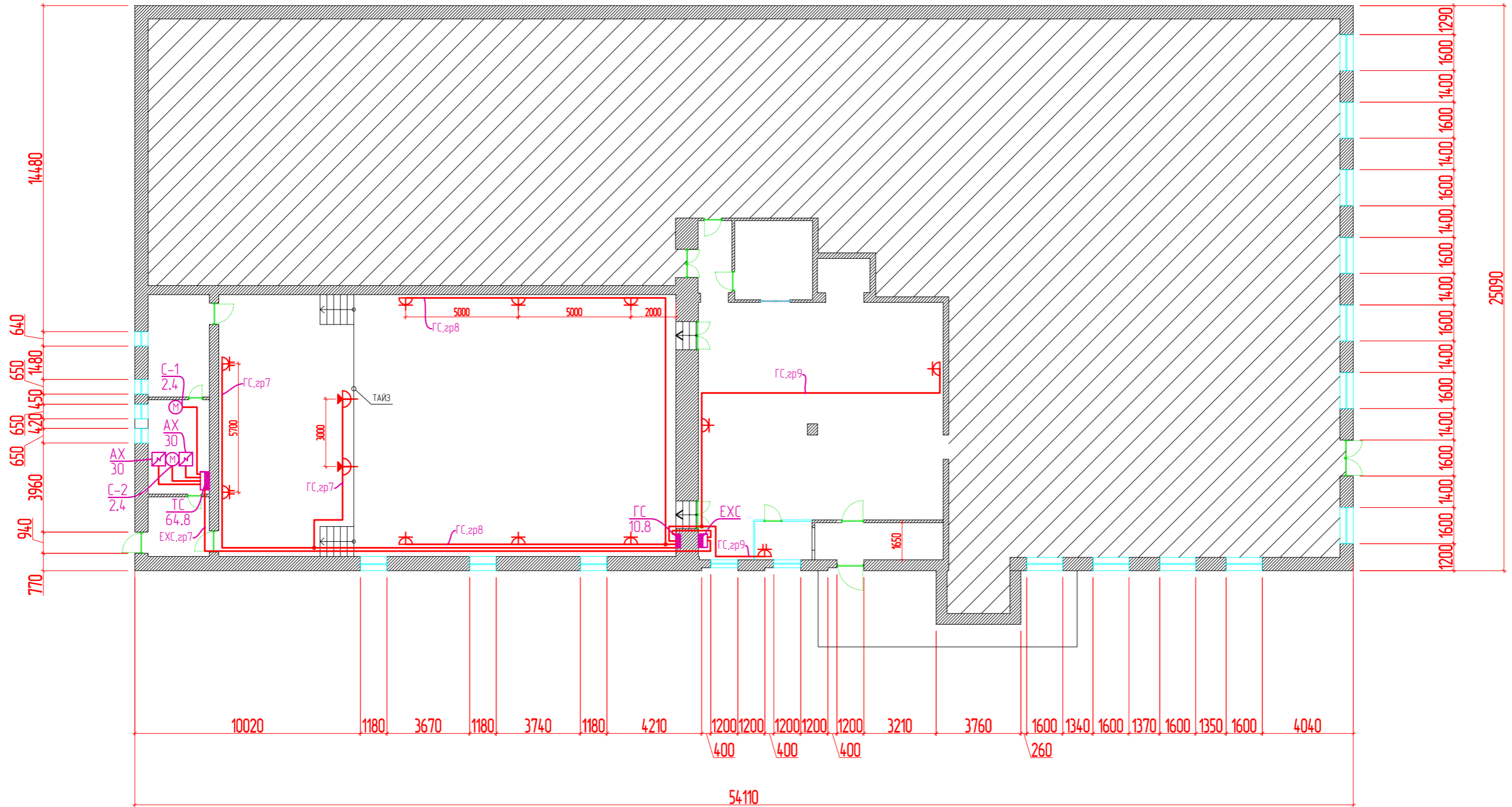

Цахилгаан хэрэглэгчид	Таних тэмдэг						
	Байгуулалт дээрхи №	С-1	С-2	АХ	АХ		
	Маяг						
	Хэвийн чадал кВт	2.4	2.4	30	30		
	Гүйдэл(А)	I хэвийн	4.1	4.1	46.6	46.6	
		I явуулах					
	Нэр	Агаар сорох сэнс	Агаар оруулах сэнс	Агаар халаагч	Агаар халаагч	Бэлтгэл	

 SKY LiNE Инженерная компания 07027111 skylines.com.mn	Төв аймаг, Угтаал цайдам сум				Үе шат
	СОЁЛЫН ТӨВИЙН БАРИЛГЫН ЗАСВАРЫН ЗУРАГ				А.3
	ТС самбарын тооцооны тойм				
	Инженер		Д.Оюунханд	ЕГ Шифр:	Масштаб:
Гүйцэтгэсэн		Д.Оюунханд	ТГ Шифр:	Зургийн дугаар:	Хуудас:
Барилгын зураг төслийн "Скайлайн дизайн" ххк	Шалгасан			ХТ-7	8

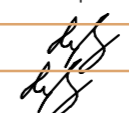

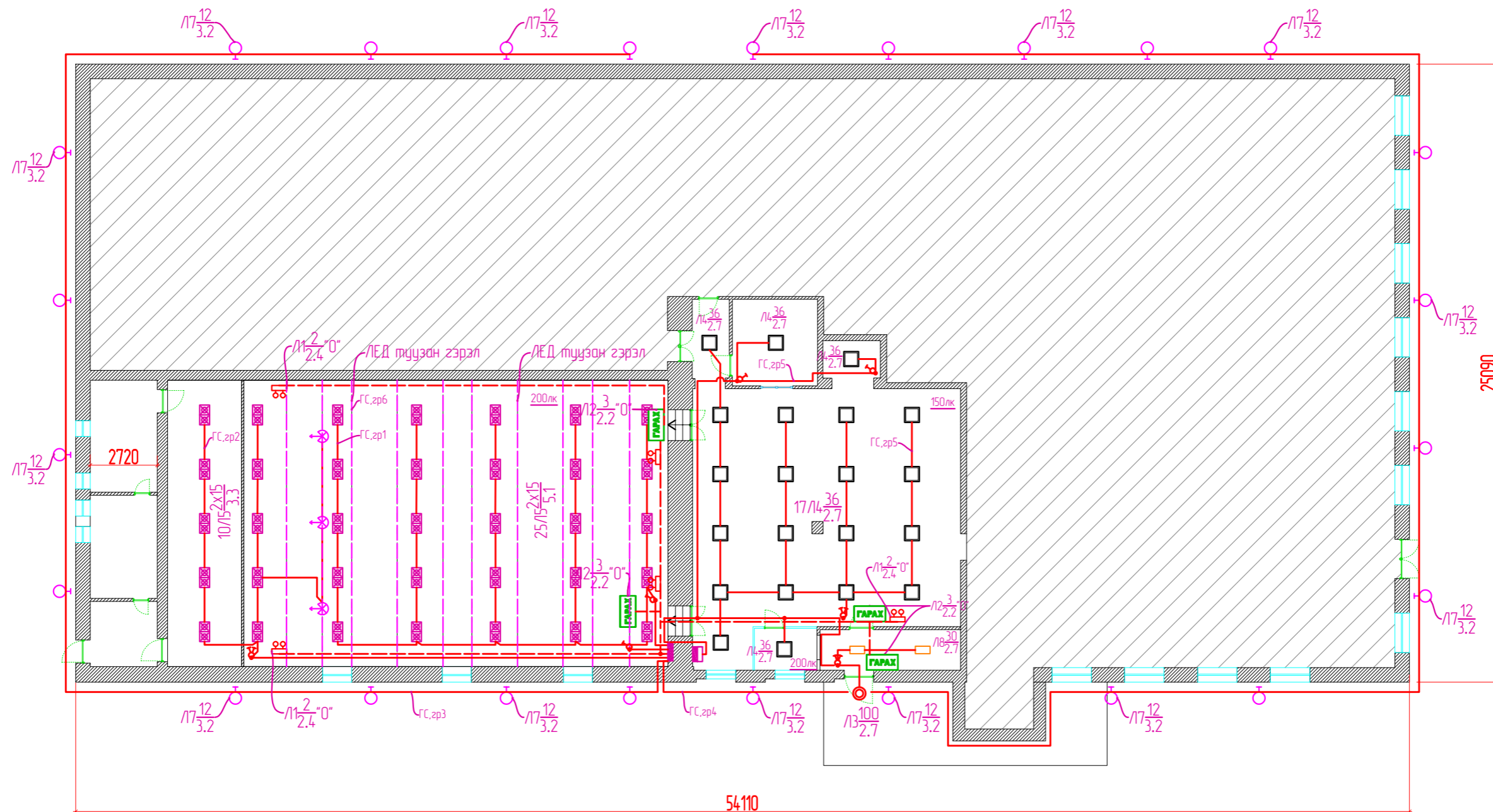
 <p>Барилгын зураг төслийн "Скайлайн дизайн" ххк</p>	Төв аймаг, Угтаал цайдам сум СОЁЛЫН ТӨВИЙН БАРИЛГЫН ЗАСВАРЫН ЗУРАГ					
	Хүчит төхөөрөмжийн байгуулалт					Үе шат A.3
	Инженер		Д.Оюунханд	ЕГ Шифр	Масштаб M1:200	Огноо 2023.12
	Гүйцэтгэсэн		Д.Оюунханд	ТГ Шифр	Зургийн дугаар ХТ-8	Хуудас 8
Шалгасан						

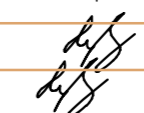

 <p>Борилгын зураг төслийн "Скайлайн дизайн" ххк</p>	Төв аймаг, Угтаал цайдам сум СОЁЛЫН ТӨВИЙН БАРИЛГЫН ЗАСВАРЫН ЗУРАГ				Үе шат	
	Хүчит төхөөрөмжийн байгуулалт				A.3	
	Инженер		Д.Оюунханд	ЕГ Шифр ТӨ-12/2023	Масштаб M1:200	Огноо 2023.12
	Гүйцэтгэсэн		Д.Оюунханд	ТГ Шифр	Зургийн дугаар ДГ-1	Хуудас 2
Шалгасан						

Л1	ЛЭД гэрэл ДПА2101-2Вт		Л2	"Гарах" ЛЭД гэрэл ССА1001-3Вт		Л3	Хананд тоноглох улайсах чийдэнтэй НПП1201-100, 100Вт		Л4	ЛЭД дүүжин таазны гэрэлтүүлэгч 600x600, 36Вт	
Өөртөө хуримтлууртай ослын гэрэлтүүлэгч 4цаг			Өөртөө хуримтлууртай "Гарах" дичигтэй гэрэлтүүлэгч 1.5цаг			Улайсах гэрэлтүүлэгч			ЛЭД гэрэлтүүлэгч		
Таазнаас зүүж тоноглох			Таазнаас зүүж тоноглох			Хананд тоноглох			Дүүжин таазанд тоноглох		
Хөнгөн цагаан бүрхүүлтэй			Хөнгөн цагаан бүрхүүлтэй			Хөнгөн цагаан бүрхүүлтэй			Хөнгөн цагаан бүрхүүлтэй		
Хамгаалалт зэрэглэл IP-21			Хамгаалалт зэрэглэл IP-21			Хамгаалалт зэрэглэл IP-44			Хамгаалалт зэрэглэл IP-20		
									Гэрлийн өнгөний температур 4000K, Natural white		
Л5	Дүүжин таазанд тоноглох ЛЭД гэрэлтүүлэгч 2x15Вт		Л6	Таазанд тоноглох тайзны ЛЭД гэрэлтүүлэгч 300Вт		Л7	Лэд чийдэнтэй үс тоосноос хамгаалагдсан дээш, доошоо тусгалтай ханын гэрэл 12Вт		Л8	Таазанд тоноглох ЛЭД гэрэлтүүлэгч 30Вт, 220В /659x190мм/	
ЛЭД гэрэлтүүлэгч			ЛЭД гэрэлтүүлэгч			ЛЭД гэрэлтүүлэгч			ЛЭД гэрэлтүүлэгч		
Дүүжин таазанд тоноглох 366x194x96h, 3.2kg			Таазанаас зүүж тоноглох			Хананд тоноглох			Таазанд тоноглох		
Хөнгөн цагаан бүрхүүлтэй			Хөнгөн цагаан бүрхүүлтэй			Зэвэрдээгүй ган бүрхүүлтэй			Хөнгөн цагаан бүрхүүлтэй		
Хамгаалалт зэрэглэл IP-23			Хамгаалалт зэрэглэл IP-65			Хамгаалалт зэрэглэл IP-65			Хамгаалалт зэрэглэл IP-20		
Гэрлийн өнгөний температур 3000K, Warm white			Гэрлийн өнгөний температур 3000K, Warm white			Гэрлийн өнгөний температур 3000K, Warm white			Гэрлийн өнгөний температур 4000K, Natural white		



Барилгын зураг төслийн
"Скайлайн дизайн" ххк

Төв аймаг, Чгтаал цайдам сум

СОЁЛЫН ТӨВИЙН БАРИЛГЫН ЗАСВАРЫН ЗУРАГ

Гэрэлтүүлэгч хэрэгслийн зангилаа

Үе шат
А.3

Огноо
2023.12

Хуудас
2

Инженер		Д.Оюунханд	ЕГ Шифр: ТӨ-12/2023	Масштаб	Огноо
Гүйцэтгэсэн		Д.Оюунханд	ТГ Шифр:	Зургийн дугаар: ДГ-2	Хуудас
Шалгасан					

Зургийн иж бүрдлийн жагсаалт

Хуудасны марк	Зургийн нэр	Тайлбар
ХД-1	Зургийн иж бүрдлийн жагсаалт, тайлбар бичиг, таних тэмдэг	
ХД-2	Угсралтын бүдүүвч, материалын түүвэр	
ХД-3	Холбоо дохиоллын байгуулалт	M1:100

Тайлбар бичиг

Зураг төслийг хийхдээ үндэслэсэн баримт бичгүүд:

- Барилга архитектур төлөвлөлтийн зураг
- Дэд бүтцийн хөгжлийн сайдын 1995 оны 5-р сарын 10-ны өдрийн 127 тоот тушаал
- БНБД 11-01-09 "Зураг төсөл боловсруулах, зөвшөөрөлцөх, батлах дүрэм"
- БНБД 21-01-02 "Барилга, байгууламжийн галын аюулгүй байдал"
- БНБД 21-02-02 "Барилга, байгууламжийн зураг төсөл зохиох галын аюулгүйн норм"
- БНБД 21-04-05 "Барилга, байгууламжийн гал унтраах автомат төхөөрөмж, дохиоллын хэрэгсэл"
- MNS 5532-2016 "Мэдээлэл, холбоо, дохиоллын тоног төхөөрөмжийн тэмдэглэгээ"
- MNS 6586-2016 "Барилга байгууламжийн мэдээлэл, холбоо, дохиоллын ажлын зураг боловсруулах.Ерөнхий шаардлага"
- MNS 5471:2005 "Барилгын дотор холбоо, дохиоллын сувагчлал, кабелийн угсралт"

Зураг төсөлд дараах системүүдийг төлөвлөсөн болно.Үүнд:

- Галын дохиолол
- Хяналтын камер

1. Галын дохиолол

Тус барилгад бүсийн төлөвлөлттэй галын дохиоллын систем төлөвлөсөн. Галын дохиоллын станцыг үүдний хэсэгт байрлуулахаар төлөвлөв. Заал, өрөө тасалгаа, коридорын хэсгүүдэд норм дүрмийн дагуу утааны мэдрэгч, орц гарцны хэсгүүдэд гар мэдээлэгч, ослын дуут дохиололгч төлөвлөсөн. Угсралтыг 2Сх1мм2 огтлолтой галд тэсвэртэй, гал дэмждэггүй зориулалтын кабелиар Ф16мм угсралтын уян хар хоолойд сүвлэж хана, шал болон таазаар далд угсарна. Тус барилгад 24 цагийн харуул хамгаалалт байхгүй тул галын дохиоллын станц нь GSM-тэй байна.

2. Хяналтын камер

Урлагийн заал болон орц гарцны хэсэгт хяналтын камер төлөвлөсөн. Камеруудыг сүлжээний раканд байрлуулах PoE гаралттай бүчлэгийн төхөөрөмжинд холбоно. Бүчлэгийн төхөөрөмжийг хяналтын дэлгэцийн хамт галын дохиоллын станцийн хажууд 12U хэмжээтэй хананы раканд байрлуулахаар төлөвлөв. Угсралтыг UTP-4x2x0.5мм Cat.6 кабелиар хийнэ.

3. Угсралт суурилуултын үеийн шаардлага:

- Төлөвлөж буй тоног төхөөрөмжүүдийг аюулгүйн байдлаар ашиглах, үйлчлэхийн тулд аппарат хэрэгслийн металл их биеийг барилгын газардуулгатай холдох шаардлагатай. Бүх угсралтын ажлыг холбогдох норм дүрмийн дагуу тусгай зөвшөөрөлтэй байгууллага гүйцэтгэнэ.
- Гар мэдээлэгч, ослын дуут дохиололгчийг шалнаас дээш 1,5м-н өндөрт байрлуулна.
- Хяналтын камерийн бүчлэгийн төхөөрөмж нь 1 сар хүртэл бүчлэг хадгалах багтаамжтай байна.
- Галын дохиоллын станц болон холбооны рак байрлах хэсэгт 220В-н тэжээл шаардлагатай.
- Угсралтын ажлын үед MNS 5471:2005 "Барилгын дотор холбоо, дохиоллын сувагчлал ба кабелийн угсралт" стандартыг мөрдөж ажиллана.

Таних тэмдэг

НЭР	ТЭМДЭГ/ЛЭГЭЭ
Галын дохиоллын хүлээн авах станц	
Галын дохиоллын утааны мэдээлэгч	
Галын дохиоллын гар мэдээлэгч	
Галын дохиоллын дуут дохиололгч сирен	
Тэжээлийн блок(шулуутгагч, батерей)	
Камерийн хяналтын дэлгэц	
IP камерийн бичигч төхөөрөмж	
Дотор зориулалтын хяналтын камер	
Ток баригч	



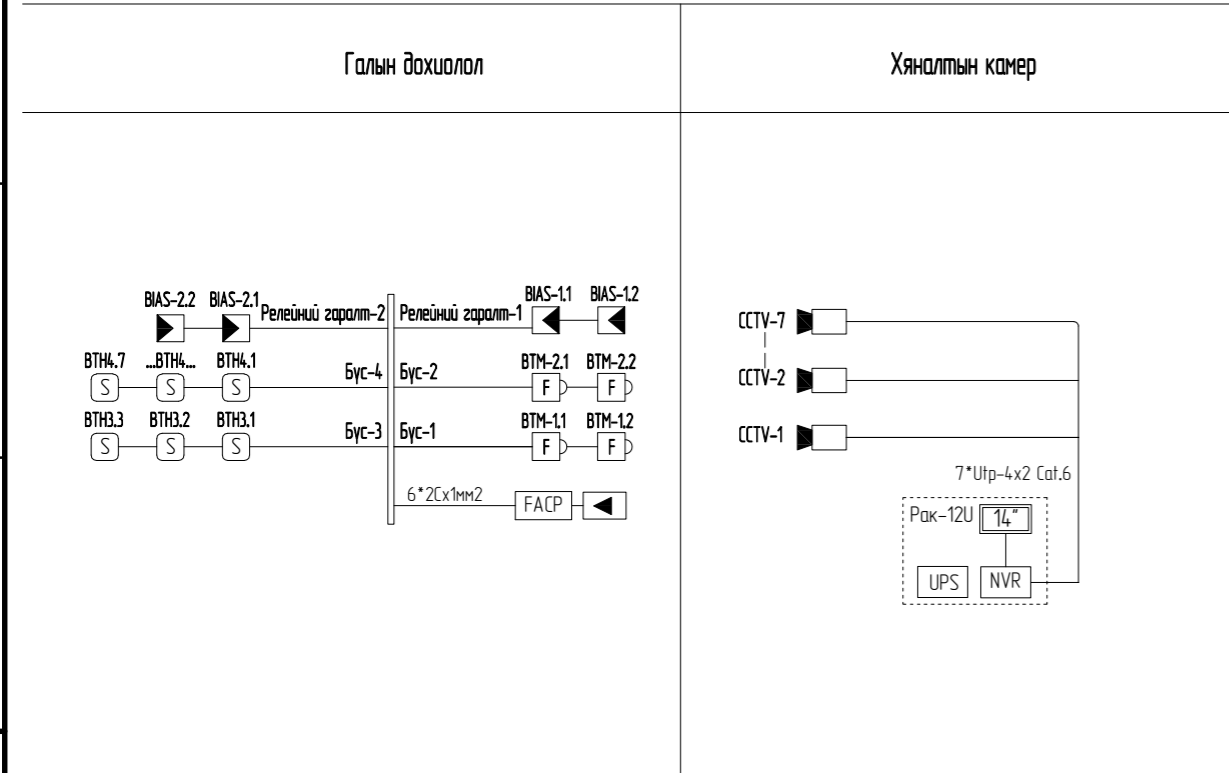

 SKY LINE МУНГОЛЫН ЭСЭН САНХҮЙ 99107711 skylinesolutions.com	Төв аймаг, Угтаал цайдам сум				
	СОЁЛЫН ТӨВИЙН БАРИЛГЫН ЗАСВАРЫН ЗУРАГ				
	Зургийн иж бүрдлийн жагсаалт, тайлбар бичиг, таних тэмдэг				
	Ye шат: А.3				
Инженер		Т.Уугандаатар	ЕГ Шифр:	Масштаб:	Огноо:
Гүйцэтгэсэн		Т.Уугандаатар	ТГ Шифр:	Зургийн дугаар:	Хуудас:
Барилгын зураг төслийн "Скайлайн Дизайн" ххк	Шалгасан		С.Мөнхбаяр	ХД-1	3

Угсралтын бүдүүвч

Материалын түүвэр





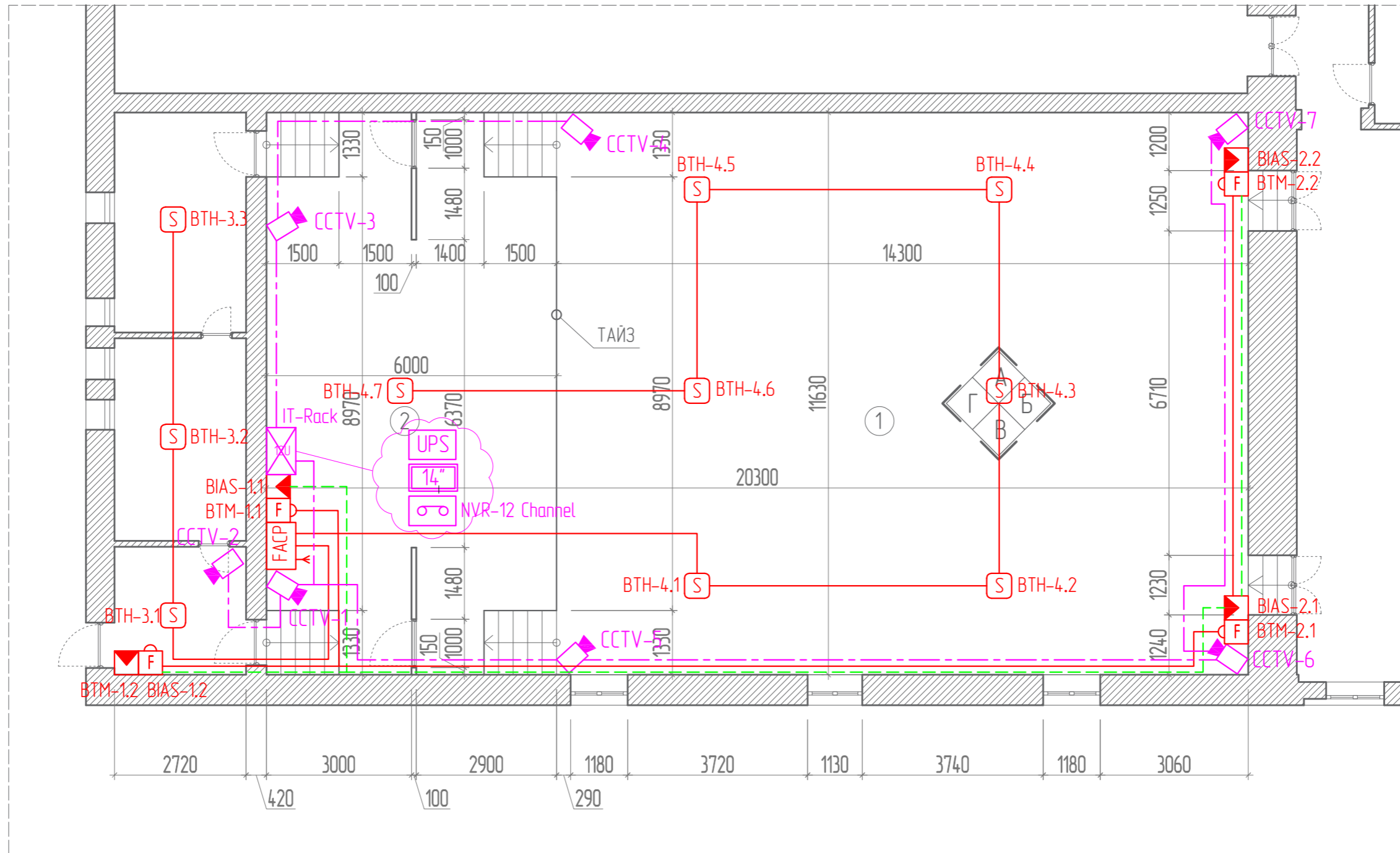

Поз дүг	Материалын нэр	Марк	Хэмжих нэгж	Тоо хэмжээ	Тайлбар
1. Галын дохиолол					
1	8 дүсийн GSM-тэй галын дохиоллын станц	Гранит-8 GSM	ш	1	
2	Утааны мэдээлэгч	ИП-212-141	ш	10	
3	Гар мэдээлэгч	ИПР-513-10	ш	4	
4	Дуут дохио өгөгч	ОПОП-124 12В	ш	4	
5	Тэжээлийн блок(12В-ын шулуутгагч)	Forward 2.0 A	ш	1	
6	Аккумулятор	12В, 4А/цаг	ш	1	
7	Галд тэсвэртэй дүрээстэй галын дохиоллын кабель	2Cх1мм2	м	155	
8	Угсралтын нүмгэн ханатай пластмассан уян хоолой	ПВХ Ф16мм	м	155	
2. Хяналтын камер					
9	Сүлжээний рак	12U	ш	1	
10	Дотор зориулалтын чиглэлийн хяналтын камер	Dome 4MP	ш	7	
11	8 сувгийн теле хяналтын тоон дичлэгийн төхөөрөмж	NVR 12 Channel	ш	1	12 PoE port
12	Хатуу диск	1Tb	ш	1	
13	Дэлгэц	Dell 14"	ш	1	
14	HDMI залгуур		ш	1	1.5м-тэй
15	Хулгана		ш	1	wireless
16	Тог даригч UPS төхөөрөмж	APC 650VA	ш	1	rack mount
17	Зэс дамжуулагчтай ПЭ тусгаарлагчтай 8 судастай кабель	UTP-4x2x0.5мм Cat.5e	м	145	
18	Угсралтын нүмгэн ханатай хуванцар уян хоолой	ПВХ Ф16мм	м	145	

 <p>Борилгын зураг төслийн "Скайлайн Дизайн" ххк</p>	Төв аймаг, Угтаал цайдам сум СОЁЛЫН ТӨВИЙН БАРИЛГЫН ЗАСВАРЫН ЗУРАГ					
	Угсралтын бүдүүвч, материалын түүвэр					Үе шат: А.3
	Инженер		Т.Чугандаатар	ЕГ Шифр:	Масштаб:	Огноо: 2023-12
	Гүйцэтгэсэн		Т.Чугандаатар	ТГ Шифр:	Зургийн дугаар: ХД-2	Хуудас: 3
Шалгасан		С.Мөнхбаяр				



Өрөөний тодорхойлолт

Д/Д	Өрөөний нэр	талбай м ²	шалны төрөл
1	Урлагийн заал	166.30	PVC хулдаас
2	Тауэз	70.00	Паркет
	Нийт	236.30	

 <p>Борилгын зураг төслийн "Скайлайн Дизайн" ххк</p>	Төв аймаг, Угтаал цайдам сум СОЁЛЫН ТӨВИЙН БАРИЛГЫН ЗАСВАРЫН ЗУРАГ				
	Холбоо дохиоллын байгуулалт				Үе шат: А.3
	Инженер		Т.Чугандаатар	ЕГ Шифр:	Масштаб: 1:100
Гүйцэтгэсэн		Т.Чугандаатар	ТГ Шифр:	Зургийн дугаар: ХД-3	Хуудас: 3
Шалгасан		С.Мөнхбаяр			