

## ТЕХНИКИЙН ТОДОРХОЙЛОЛТ

### 1. Бараа материал: Баруун үйлдвэр багаж худалдан авах

Баруун үйлдвэр багаж худалдан авах			Хэмжих нэгж	Тоо ширхэг	Зураг	Баталгаат хугацаа	Үйлдвэрлэгчийн зөвшөөрөл
Д/Д	Нэршил	Техникийн тодорхойлолт					
1	9950 Таслагч ф150	220в 150тай цахилгаан makitabrend-тэй дүйцэхүйц	Ширхэг	4	Зураг-1	6 сар	Шаардлагатай
2	Гагнуурын аппарат 220вольт	GGG-X00-CN Welding machine 220-240/380-400V Буюу дүйцэхүйц	Ширхэг	2	Зураг-2	6 сар	Шаардлагатай
3	Гагнуурын аппарат 380вольт	Hyundai MMA-500 дүйцэхүйц Гаралтын гүйдэл: 40-500А Электродны диа /max/: 2.5-6.0мм Хүчдэл: 380В/50Гц, 1фаз Тэжээлийн чадал: 25.3 квт Тасралтгүй ажиллах горим: 60% Дагалдах зүйлс: Электрод баригч /1,8м/, Хавчаар - Массын утас /1,2м/, Цэвэрлэгээний сойз, Хамгаалалтын маск	Ширхэг	1	Зураг-3	6сар	Шаардлагатай
4	Батерей таслагч	100тай /Макита брэнд дүйцэх /	Ширхэг	3	Зураг-4	6 сар	Шаардлагатай
5	Гидр съемник 50тн	Гидр ажиллагаатай 50тн	Ширхэг	1	Зураг-5	1 жил	Шаардлагатай
6	Батарей дрилл	Баттерай дрилл KEN Cordless Drill C/W 2 Battery & 1 Charger - BL6212CB дүйцэхүйц	Ширхэг	2	Зураг-6	6 сар	Шаардлагатай

7	Пресс Масленка набор / ком/	Пресс Масленки М6, М8, М10, М12 төрлийн буюу үүнээс олон төрөл байж болно оролтын градус 180, 90, 45 гэсэн 3н төрлөөр байх ба резба өргөн 1мм, М12 төрлийн резба өргөн 1,5мм байж болно Төрөл бүрээс 50ш-тэй 3-н төрлийн оролт бүхий сэт хэлбэрийн брэнд байх,	Ком	1	Зураг-7	6 сар	Шаардлагатай
8	Ком түлхүүр	6-32 хүртэл /Total brend дүйцэх/	Ширхэг	2	Зураг-8	1 жил	Шаардлагатай
9	Гидр съемник 20тн	Гидр ажиллагаатай 20тн	Ширхэг	1	Зураг-9	1 жил	Шаардлагатай
10	Цахилгаан дрилл	Цахилгаан дрилл /Makita 6412 дүйцэхүйц/	Ширхэг	3	Зураг-10	6 сар	Шаардлагатай
11	Гидр съемник 10тн	10тн гидр ажиллагаатай	Ширхэг	1	Зураг-11	1 жил	Шаардлагатай
12	Отверка +	+ толгойтой CRV-N6 "LIT" (181816) дүйцэхүйц + - хосолсон байж болно	Ширхэг	10	Зураг-12	1 жил	Шаардлагатай
13	Димокарат	50тн	Ширхэг	1	Зураг-13	1 жил	Шаардлагатай
14	Отверка /+ - /солигддог	(+) болон 6.0мм(-) солигддог үзүүртэй халив TOOLMATE No.803W-100 Electrical type Interchangeable screwdriver / (100mm, 6.0mm) дүйцэхүйц	Ширхэг	6	Зураг-14	6 сар	Шаардлагатай
15	Домакрат 5 тн	5тн	Ширхэг	3	Зураг-15	1 жил	Шаардлагатай
16	Газов 18	Газов 18"	Ширхэг	4	Зураг-16	3 сар	Шаардлагатай
17	Тэгш ус 1,2м /тажема/	1,2м Тажима дүйцэхүйц	Ширхэг	2	Зураг-17	3 сар	Шаардлагатай
18	Метр	<b>5м</b> /ТАЖИМА дүйцэхүйц/	Ширхэг	10	Зураг-18	1 жил	Шаардлагатай

19	Штанген циркуль 40см	400мм	Ширхэг	1	Зураг-19	3 сар	Шаардлагатай
20	Штангелийнциркуль /600мм/	600мм хүртэл хэмжих	Ширхэг	1	Зураг-20	1 жил	Шаардлагатай
21	Домакрат 10 тн	10тн	Ширхэг	2	Зураг-21	1 жил	Шаардлагатай
22	Пронцус 300мм	300мм	Ширхэг	2	Зураг-22	1 жил	Шаардлагатай
23	Ком түлхүүр	Ф6-ф32 түлхүүрийн ком /makita дүйцэхүйц/	Ком	3	Зураг-23	3 сар	Шаардлагатай
24	Пропон хошуутайгаа	10кг хүртэл багтаамжтай 3м хүртэл уян хошуутай	Ширхэг	1	Зураг-24	6 сар	Шаардлагатай
25	Зуухны хайч	Тодорхойлолт: Таслах зузаан: 0.7- 1.2 мм Урт 300 мм	Ширхэг	5	Зураг-25	6 сар	Шаардлагатай
26	Бахь	С-7 /Tajima дүйцэхүйц/	Ширхэг	7	Зураг-26	3 сар	Шаардлагатай
27	Таль	0,75 тонн гинжин таль 1,5м /УАТО УТ-58962 дүйцэхүйц/	Ширхэг	1	Зураг-27	6 сар	Шаардлагатай
28	Таслагч 9913	100 тай цахилгаан 220в	Ширхэг	2	Зураг-28	3 сар	Шаардлагатай
29	Ремень хадагч	6 хадаастай ремений хадаас хадагч, цохидог	Ширхэг	1	Зураг-29	3 сар	Шаардлагатай
30	Гар метр	5м /Stanley Брэндтэй дүйцэхүйц/	Ширхэг	4	Зураг-30	3 сар	Шаардлагатай
31	Тусгай түлхүүр ком	6-н талтай /FATMAX брендийн дүйцэх/	Ком	2	Зураг-31	3 сар	Шаардлагатай
32	8-н толгой	6-н талт	Ширхэг	4	Зураг-32	3 сар	Шаардлагатай
33	Отверка -	FATMAX брендийн /хасах/ Дүйцэхүйц	Ширхэг	4	Зураг-33	3 сар	Шаардлагатай
34	Отверка +	PH2*125мм /нэмэх / FATMAX брендийн Дүйцэхүйц	Ширхэг	4	Зураг-34	3 сар	Шаардлагатай
35	Түлхүүр ком	6-32 хүртэл /FATMAX брендийн Дүйцэхүйц/	Ком	1	Зураг-35	3 сар	Шаардлагатай
36	Төмрийн хайч	/FATMAX брендийн/	Ширхэг	2	Зураг-36	3 сар	Шаардлагатай

37	Гар цахилгаан таслагч	Ф150мм /Makita бренд/	Ширхэг	2	Зураг-37	3 сар	Шаардлагатай
38	Гар цахилгаан таслагч ф100мм	Ф100мм /Makita бренд/	Ширхэг	2	Зураг-38	6 сар	Шаардлагатай
39	Төмөр шугам	1.5 м урттай	Ширхэг	2	Зураг-39	6 сар	Шаардлагатай
40	Гар тасдагч	Ф100мм 220v /tajima дүйцэхүйц/	Ширхэг	8	Зураг-40	6 сар	Шаардлагатай
41	7614 суурин тастагч	Ф350мм 220v /ken дүйцэхүйц/	Ширхэг	2	Зураг-41	6 сар	Шаардлагатай
42	6610 дрилл	Хөдөлгүүрийн чадал: 450вт 220v /makita дүйцэхүйц/	Ширхэг	6	Зураг-42	6 сар	Шаардлагатай
43	Түрдэг хөрөө 5629	220v ф180 ken дүйцэхүйц	Ширхэг	2	Зураг-43	1 жил	Шаардлагатай
44	Молоток 220В	Моторын чадал: 1510вт Хүчин чадал 33.8 жоуль 220v makita дүйцэхүйц	Ширхэг	1	Зураг-44	1 жил	Шаардлагатай
45	Батерей импакт	Зайны төрөл Литион Нэрлэсэн хүчдэл 20 В Макс	Ширхэг	1	Зураг-45	1 жил	Шаардлагатай
46	6610 дрилл	Хөдөлгүүрийн чадал: 450вт 220v makita дүйцэхүйц	Ширхэг	6	Зураг-46	3 сар	Шаардлагатай
47	7614 суурин тастагч	Ф350мм 220v ken дүйцэхүйц	Ширхэг	1	Зураг-47	3 сар	Шаардлагатай
48	Цохилтот дрилл	220v makita дүйцэхүйц	Ширхэг	2	Зураг-48	3 сар	Шаардлагатай
49	Дорцов ком /шар/	Ф8-ф36 түлхүүртэй	Ширхэг	2	Зураг-49	3 сар	Шаардлагатай
50	Уран хөрөө	220v /ken дүйцэхүйц/	Ширхэг	1	Зураг-50	1 жил	Шаардлагатай
51	Градустай хөрөө	Цахилгаан хүчдэл: 220В/ Давтамж: 50/Гц/ /makita дүйцэхүйц/	Ширхэг	1	Зураг-51	1 жил	Шаардлагатай
52	Батерейтай тасдагч	Эргэлтийн тоо минутанд/No load speed (rpm): 10000эрг/мин Овор хэмжээ/Dimensions: 317*118*118мм Жин/Weight (include battery): 2.2 кг ф100мм диаметртай 18v баттрей-тай Makita дүйцэхүйц	Ширхэг	4	Зураг-52	3 сар	Шаардлагатай

53	Батерей түрдэг хөрөө	-Ирний диаметр: 190/185 мм -Зүсэх зузаан / дээд /: 90 градуст: 62.5 мм - 45 градуст: 44.5 мм -48 градуст: 42мм -Эргэлтийн тоо минутанд: 6000эрг/мин -Овор хэмжээ: 337*210*290 мм - Жин: 4.7кг 40v батерейтай makita дүйцэхүйц	Ширхэг	1	Зураг-53	3 сар	Шаардлагатай
54	Гар тасдагч 150	Ф150мм 220v /tajima дүйцэхүйц/	Ширхэг	3	Зураг-54	3 сар	Шаардлагатай
55	Бетоны буу	Бетоны сум 6,8х18-5 болон 70мм хадаас ашиглах механик ажиллагаатай	Ширхэг	1	Зураг-55	3 сар	Шаардлагатай
56	Тавлагч	4 төрлийн тавлагч толгой сольдог / 2.4 мм 3.2 мм 4.0 мм , 4.8 мм / Topul JBAА2448 дүйцэхүйц	Ширхэг	10	Зураг-56	3 сар	Шаардлагатай
57	Тэгш ус 90см, 120см	120см урт	Ширхэг	3	Зураг-57	3 сар	Шаардлагатай
58	Метр /Лазер/ 60м	60м хэмжих боломжтой makita дүйцэхүйц	Ширхэг	1	Зураг-58	1 жил	Шаардлагатай
59	Силконы буу	Хиаман силикон буу	Ширхэг	5	Зураг-59	1 жил	Шаардлагатай
60	Гар метр 50м	50м дамартай / рулет / гар метр	Ширхэг	1	Зураг-60	3 сар	Шаардлагатай
61	Шаврын шанага	3кг даацтай	Ширхэг	5	Зураг-61	3 сар	Шаардлагатай
62	Шпатель төмөр	18см урт	Ширхэг	15	Зураг-62	3 сар	Шаардлагатай
63	Шар шпатль	Хуванцар	Ширхэг	30	Зураг-63	3 сар	Шаардлагатай
64	Метр	7,5м урт /Тажима дүйцэхүйц/	Ширхэг	2	Зураг-64	3 сар	Шаардлагатай
65	Силкон буу	Тажима дүйцэхүйц дотор силиконы буу	Ширхэг	5	Зураг-65	3 сар	Шаардлагатай
66	Түлхүүр, тусгай ком	6-10 тусгай түлхүүрийн ком	Ширхэг	2	Зураг-66	3 сар	Шаардлагатай

67	Шаврын шанага	3кг даацтай	Ширхэг	5	Зураг-67	3 сар	Шаардлагатай
68	Үдээсний буу	13/4-6-8 мм хэмжээтэй механик ажиллагаатай тавилгын зориулалттай	Ширхэг	3	Зураг-68	3 сар	Шаардлагатай
69	Өнгөлгөөний ниви	25см урт хуванцар	Ширхэг	5	Зураг-69	3 сар	Шаардлагатай
70	Автомат нивелр	1,5мм нарийвчлалтай	Ширхэг	1	Зураг-70	3 сар	Шаардлагатай
71	Түрдэг хөрөө 5629	220v ф180 кеп дүйцэхүйц	Ширхэг	2	Зураг-71	3 сар	Шаардлагатай
72	Пельта зүсэгч 4510	220v ф100мм кеп дүйцэхүйц	Ширхэг	1	Зураг-72	3 сар	Шаардлагатай
73	Цахилгаан үдээсний буу f30 f50	F30 болон f50-н шулуун сум хийж бууддаг 220v цахилгаанаар ажилладаг	Ширхэг	3	Зураг-73	3 сар	Шаардлагатай
74	Опел /40 см/	40см урт модон бариултай	Ширхэг	20	Зураг-74	3 сар	Шаардлагатай

Баруун үйлдвэр багаж худалдан авах

/зурган хавсралт/

Зураг №1	Зураг №2
	
Зураг №3	Зураг №4



Зyпар №5



Зyпар №6



Зyпар №7



Зyпар №8



Зyпар №9



Зyпар №10



Зyпар №11



Зyпар №12



Зыпар №13

**STANLEY**



Зыпар №14



Зыпар №15



Зыпар №16



Зыпар №17



Зыпар №18



Зыпар №19



Зыпар №20



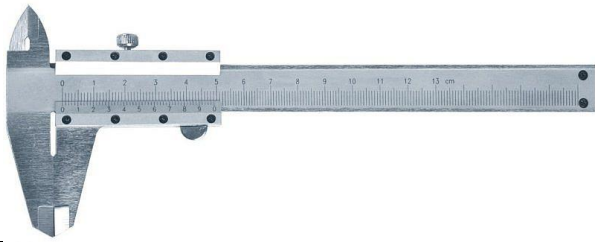

Зыпар №21

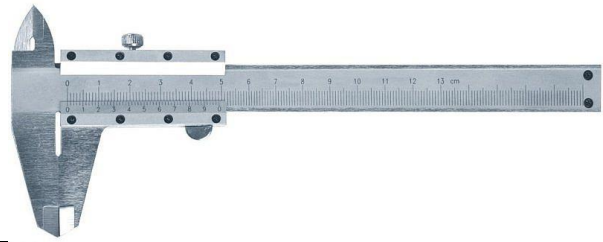

Зыпар №22



Зыпар №23



Зыпар №24



Зыпар №25



Зыпар №26



Зыпар №27



Зыпар №28



Зyпар №29

9923

**KEN**  
Professional tools  
ANGLE GRINDER 100MM(4")

S1M-SH11-100B	
Disd diameter	100mm
Rated voltage	220-240V~
Frequency	50Hz
Input power	860W
No-load speed	11000r/min

Зyпар №30



Зyпар №31



Зyпар №32



Зyпар №33



Зyпар №34



Зyпар №35



Зyпар №36



Зyпар №37

**STANLEY**



Зyпар №38



Зyпар №39

9923

**KEN**  
Professional tools

ANGLE GRINDER 100MM(4")



S1M-SH11-100B  
Disc diameter 100mm  
Rated voltage 220-240V~  
Frequency 50Hz  
Input power 860W  
Noload speed 11000r/min



Зyпар №41

Зyпар №40

9923

**KEN**  
Professional tools

ANGLE GRINDER 100MM(4")



S1M-SH11-100B  
Disc diameter 100mm  
Rated voltage 220-240V~  
Frequency 50Hz  
Input power 860W  
Noload speed 11000r/min



Зyпар №43

Зyпар №42

**KEN**  
Professional tools

ELECTRIC DRILL MACHINE



6510

JIZ-SH05-10C  
Max.D.of drilling hole 10mm  
Rated voltage 220V~  
Frequency 50Hz  
Input power 320W  
Noload speed 3000r/min  
Weight 1.3kg

Зyпар №44





3ypar №45



3ypar №46



3ypar №47

**KEN**  
Professional tools  
**ELECTRIC DRILL MACHINE**

6510

J1Z-SH05-10C	
Max.D.of drilling hole	10mm
Rated voltage	220V~
Frequency	50Hz
Input power	320W
Noload speed	3000r/min
Weight	1.3kg

3ypar №48

**STOCK READY SELLER**

**KEN**  
Professional tools

**FREE**  
Safety Goggles

**KEN 7615B 14" CUT OFF SAW**

3ypar №49

**KEN**  
Professional tools  
**ELECTRIC DRILL MACHINE**

6713ED

Z1J-SH01-13	
D.of bit	13mm
Rated voltage	220V~
Frequency	50Hz
Input power	650W
Loading rotational speed	0-1500r/min
Weight	3.5kg

3ypar №50



3ypar №51



3ypar №52



Зыпар №53



Зыпар №54



Зыпар №55



Зыпар №56



Зыпар №57



Зыпар №58



Зыпар №59



Зыпар №60



Зыпар №61



Зыпар №62



Зыпар №63



Зыпар №64



Зыпар №65



Зыпар №66



Зыпар №67



Зыпар №68





Зураг №69



Зураг №70



Зураг №71



Зураг №72



Зураг №73

**KEN**  
Professional tools

**MARBLE CUTTER**

Z1E-SH05-110

Max. d. of cutting blade	255mm
Rated voltage	220V~
Frequency	50Hz
Input Power	1200W
No load speed	12000r/min
Weight	2.6kg

**4210**

Зураг №74



### ТЕХНИКИЙН ТОДОРХОЙЛОЛТ

1. Бараа материалын нэр: Төвийн үйлдвэрийн цахилгааны хэсэгт шаардлагатай материалууд
2. Барааны нөөцийн дугаар: ТТТХХК/112
3. Барааны ерөнхий шаардлага:

№	Техникийн өгөгдөл	Үзүүлэлт	Тоо ширхэг	Нэмэлт шаардлага	Дүйцүүлэх нэршил	Хавсралт зургын дугаар	Баталгаат хугацаа	Үйлдвэрлэлийн зөвшөөрөл
1	Цахилгаан гагнуурын аппарат	220/380. 400A, Riland	3ш		RILAND	Зураг1	6 сар	Шаардлагатай
2	Цахилгаан гагнуурын аппарат	380V 500A Riland	3ш		RILAND	Зураг2	6 сар	Шаардлагатай
3	Плазмын аппарат	100A Riland	2ш		RILAND	Зураг3	6 сар	Шаардлагатай
4	плазмын аппарат	60A	1ш		RILAND	Зураг4	6 сар	Шаардлагатай
5	Цахилгаан дрилл	750BT чадалтай, том редуктортой	8ш		KEN	Зураг5	6 сар	Шаардлагатай
6	Батерей дрилл	220 V, 6мм , 400W, 3000r/min	6ш	Нөөц 2 ширхэг батерейтай байх	KEN	Зураг6		
7	Импакт	Батарейны төрөл: 18 V, 5.0 Ah, Li-Ion Мушгих хүч: 205 Nm Эргэлтийн хурд: 0-1000, 0-2800, 0-3250 rpm Импактын давтамж: 0-3800 ipm Хошууны хэмжээ: 6.35mm (1/4") Жин: 1.56 кг Урт: 134 mm Өндөр: 245 mm	8ш	Нөөц 2 ширхэг батерейтай байх	KEN	Зураг7	6 сар	Шаардлагатай
8	Батерей тасдагч	100 тай батерейтэй	10ш	Нөөц 2 ширхэг батерейтай байх	KEN	Зураг8	6 сар	Шаардлагатай
9	Битоны цохилтот дрилл	1280w 2600 r/min 50hz 220v	4ш		KEN	Зураг9		
10	Суурин тасдагч	Дискны хэмжээ 355 мм цахилгаан хөдөлгүүрийн чадал 2600 ватт	2ш	LY- J35501~3100w~3900 r/min~220v	KEN	Зураг10		



11	Том тасдагч	150тай цахилгаан 220 220LY230-01 Вольт / Давтамж 220~240V/50 Hz Чадал 2500W Эргэлт 6600r/min	10ш		KEN	Зураг1 1		
12	Жижиг тасдагч	100 тай цахилгаан 220 Хурд тохируулагч: 1-6 Хүчдэл: 220-240В~50/60Гц Эргэлтийн тоо: 5000-12000 эргэлт/мин Чадал: 1010Вт Ирний хэмжээ: 125мм	7ш		KEN	Зураг1 2		
13	Соёмни к том гидро	20тн	2ш			Зураг1 3		
14	Соёмни к том 28"	TQ-1 холхивч суглагч 28 Хэмжээ: 28" 700mm Тоо хэмжээ: 1ps Жин: 19kg	4ш			Зураг1 4		
15	Тусгай түлхүүр	6 талтай цэцгэн /Т10-Т50/	5 ком	WRE-X00-CN Torx Key Set (T10-T50)	Stanley	Зураг1 5		
16	Тусгай түлхүүрийн ком	4мм-12мм	15ком		Stanley	Зураг1 6		
17	Түлхүүрийн ком	8мм-32мм	10ком		Stanley	Зураг1 7		
18	Дорцовны ком	Түргэн иш - 3ш, 1/4in. 3/8in 1/2in Торцовон толгой - 29ш Шрупен толгой - 20ш, 1/4 " 20өөр Шрупны шилжүүлэгч хошуу: 1ш Шрупен	13ком		Stanley	Зураг1 8		

		зуулттай толгой - 9ш, 1/2 " 9 өөр Тусгай түлхүүр - 14ш Уртасгагч иш: 2ш - урт 75мм, 150мм Уртасгагч иш: 3ш - 1/2 "-3/8" -1/4 " урт 75мм, 150мм Бариултай уртасгагч иш - 1ш						
19	Түгжигч бахь	Хэмжээ: 10" Материал: Карбон	12ш		Total	Зураг1 9		
20	Бахь	Хосолсон бахь С8 "200 мм	20ш		tajima	Зураг2 0		
21	Отвертка / + / цохидог	хаймран бариултай цохьдог	34ш		tajima	Зураг2 1		
22	Отвертка / - /цохидог	хаймран бариултай цохьдог	20ш		tajima	Зураг2 2		
23	жигжиг клемний отвертка	1000вольт отверткны гол 6мм, урт 100 мм, тусгаарлагч резинэн бариултай 8 хошуу соронзтой	25ш	Tajima Magnetic Slotted Screwdriver EL6-100	tajima	Зураг2 3		
24	Шуб	0-2мм	2ш		tajima	Зураг2 4		
25	Резба хэмжигч	6-32мм	2ш		tajima	Зураг2 5		
26	Мечки ком	M6-20мм	10ш		tajima	Зураг2 6		
27	Мечки баригч	Нүхлэх диаметр M10- 22мм	2ш		tajima	Зураг2 7		
28	Плачки ком	M6-20мм	10ш		tajima	Зураг2 8		
29	Плачки баригч	Диаметр өндөр 25*9мм	2ш		tajima	Зураг2 9		
30	Хасуур	ган сайтай төмөр хасуур	10ш		tajima	Зураг3 0		

31	Битоны өрөм	6мм	15ш		tajima	Зураг3 1		
32	Битоны өрөм	10мм	15ш		tajima	Зураг3 2		
33	Битоны өрөм	14мм	13ш		tajima	Зураг3 3		
34	Битоны өрөм	16мм	12ш		tajima	Зураг3 4		
35	Битоны өрөм	20мм	12ш		tajima	Зураг3 5		
36	Битоны өрөм	22мм	12ш		tajima	Зураг3 6		
37	Битоны өрөм	24мм	12ш		tajima	Зураг3 7		
38	Түгжээ авагч ком	7-180мм	7ком		tajima	Зураг3 8		
39	Редуктор ын тосны насос	10л багтаамжтай	5ш		tajima	Зураг3 9		
40	Товуд шприц	500грам багтаамжтай	25ш		tajima	Зураг4 0		
41	Товуд шприц хийгээр шахдаг	Хийгээр шахдаг 20кг багтаамжтай 0.6-0.8 бар	2ш		tajima	Зураг4 1		
42	Товуд шприц /хийгээр шахдаг/ нөөц гар	0.6-0.8 бар даралттай насосны гар	3ш		tajima	Зураг4 2		
43	Товуд шприцны уян хоолой	гар шприцний уян хошуу	20ш		tajima	Зураг4 3		
44	Түлхүүр	Ф32	11ш		Stanley	Зураг4 4		
45	Түлхүүр	Ф34	11ш		Stanley	Зураг4 5		
46	Түлхүүр	Ф36	12ш		Stanley	Зураг4 6		
47	түлхүүр	Ф39	6ш		Stanley	Зураг4 7		
48	түлхүүр	Ф41	3ш		Stanley	Зураг4 8		
49	түлхүүр	Ф46	3ш		Stanley	Зураг4 9		
50	түлхүүр	Ф50	5ш		Stanley	Зураг5 0		

51	түлхүүр	Ф55	5ш		Stanley	Зураг5 1		
52	Метр	3м	10ш		Stanley	Зураг5 2		
53	Метр	5м	20ш		Stanley	Зураг5 3		
54	Метр	10м	14ш		Stanley	Зураг5 4		
55	товуд шахагчий н хошуу	тоуд шиприцны хошуу шланктай	15ш			Зураг5 5		
56	Конусан өрөм	5-32ф	5ш			Зураг5 6		
57	молдок	-Нийт жин 15 кг - Хөдөлгүүрийн чадал 1350 ватт -Хошуу 30мм	4ш	1350 ватт model- 2865N	KEN	Зураг5 7	6 сар	Шаардлага тай
58	суурин дрилл	5.5квт суурьтай	1ш		KEN	Зураг5 8		
59	тэгш ус	120мм урттай	5ш		Stanley	Зураг5 9		
60	тэгш ус	60мм урттай	5ш		Stanley	Зураг6 0		
61	хагас автомат гагнууры н аппарат	Хэмжээ 380*550*645 Нийт жин 50кг 14,5 кВт чадал, 350 ампер, 31,5 вольт	1ш	Panasonic YD- 350GY3	Panasoni с	Зураг6 1	6 сар	Шаардлага тай
62	8 дроцов толгой	8мм толгой цахилгаан дрилний	50ш			Зураг6 2		
63	буланч шугаман	300х300мм	12ш		Stanley	Зураг6 3		
64	тусгай буланчиг	300х300мм /хашлага ирмэгтэй/	10ш			Зураг6 4		
65	жоотуу	3кг жинтэй  95см урт иштэй  4см өргөн иртэй  Модон иштэй	5ш			Зураг6 5		

66	буланч соронзтой	200x200мм соронзтой	6ш			Зураг6 6		
67	Алх	Хадаас сугалагчтай, жин 500гр, бариулны урт 30 см, Stainless steel ган төмөр бариултай, доргио багасгагч зөөлөвч резинэн бариултай	15ш		Stanley FMHT1-51277	Зураг6 7		
68	Алх	Жин 500гр, бариулны урт 30 см, Stainless steel ган төмөр бариултай, доргио багасгагч зөөлөвч резинэн бариултай	10ш		Stanley 1-54-686	Зураг6 8		
69	Гар хөрөө	550мм хэмжээтэй	6ш		total	Зураг6 9		
70	Дренажийн бакны түвшний шил	Электрон заалттай 200 см хязгаартай усны 5 ата ажиллах	2ш			Зураг7 0		
71	дрижатель	Гагнуурын дрежатель 600А	150 ш	GAG-X00-KR		Зураг7 1		
72	Тиски	том	3ш			Зураг7 2		
73	Тиски	жижиг	2ш			Зураг7 3		
74	Богино лоом	600мм-800мм урттай	5ш			Зураг7 4		
75	даавуун чайлк	6м урт, 5тн даацтай	6ш			Зураг7 5		
76	гинжин чайлк	4 дэгээтэй 4м урттай	2ш			Зураг7 6		
77	Яндан өрөм	1.5 кВт чадалтай	1ш		Кен	Зураг7 7		
78	Яндан өрөм	32мм	2ш			Зураг7 8		

79	Яндан өрөм	100мм	2ш			Зураг7 9		
80	Яндан өрөм	200мм	2ш			Зураг8 0		
81	Газу	Q-40mm	5ш		total	Зураг8 1		
82	Пронцос ком	Q-10мм-40mm	5ш		total	Зураг8 2		
83	Япон шат	угсардаг	10ш			Зураг8 3		
84	порпан үлээдэг хошуу	5м урттай	5ш		Орос	Зураг8 4		
85	Паяалник	3л-багтаамжтай	1ш		Орос	Зураг8 5		
86	Доргио хэмжигч	3-н тэнхлэгийн дагуу доргио хэмжих чадалтай, хэмжигчийн кабелийн урт 1,4 м, ISO 8041:2005 стандартын шаардлагыг хангасан	2ш	VEXO HAND ARM VIBRATION METER		Зураг8 6	6 сар	Шаардлага тай
87	Температурын буу	PCE-778 хэмжих температур -30+500	8ш		Хятад	Зураг8 7		
88	Лазер метр	50м	1ш		UNIT	Зураг8 8		
89	50 метртэй туузан метр	50м төмөр	2ш		tajima	Зураг8 9		
90	Битон зүсэгч хөрөө	Зүсэлтийн гүн /дээд/: 150 мм Усны банк: 39л Хөдөлгүүр: Хонда GX390	1ш		Хятад	Зураг9 0	6 сар	Шаардлага тай
91	Автоген хэрэгсэл ком	Кислород баллон 40л, Пропан баллон 40л, Шланкны урт 10 метр, Хуваарилагч хошуу гуулин орос,	1ком		Орос	Зураг9 1	6 сар	Шаардлага тай

92	Автогений резак /гар/	Зүсэгч гар	1ш		Орос	Зураг9 2		
93	Тосны насос	10л	10ш			Зураг9 3		
94	Тосны гар насос	Koshin LP-32	10ш		Хятад	Зураг9 4		
95	Модны хөрөө түрдэг	Зүсэх зузаан / дээд /: 90 градуст: 62.5 мм	2ш		total	Зураг9 5		
96	Ир 100 тасдагч	100мм White horse	100 хайр			Зураг9 6		
97	төмрийн гар хөрөө	Градустай зүсэлт хийх боломжтой, ир солиход хялбар Нийт урт: 430мм, Ирний урт: 300мм, Зүлэх боломжит хэмжээ: 127	5ш			Зураг9 7		
98	Будгын буу	1000сс багтаамжтай	3ш		total	Зураг9 8		
99	Тавлагч	3.2mm/4.0mm/4.8mm. хадаас хадах чадалтай, 13-16 инч урттай, резинэн бариултай	3ш	FAS-X00-CN	total	Зураг9 9		
100	тоос сорогч үлээгч батарей	DUB182Z 18V	2ш		MAKITA	Зураг1 00		
101	Кроп /тагтай/	20Ф	60ш		NESH	Зураг1 01		
102	Хийн гагнуурын алх ком	200-480 градус цельс халаах чадалтай, агаарын үлээх чадал 120 л/мин, Чадал 450 ватт, Нийт жин 3 кг	1шш	GORDAK 968D	KEN	Зураг1 02		
103	Хэрээ хошуу	C6	11ш		NESH	Зураг1 03		
104	Түгжээ авагч ком	Size:5"/125m m	5ш		NESH	Зураг1 04		

105	Силконы буу	энгийн	7ш		NESH	Зураг105		
106	Бахь	C6	20ш		NESCH	Зураг106		
107	Бахь	175мм урт	6ш		Tajima	Зураг107		
108	Кусочка	C6	25ш		NESCH	Зураг108		
109	Тестер	UT139	5ш		UNIT	Зураг109		
110	Отвирка	нэмэх хамгаалалттай 1000в	28ш		NESCH	Зураг110		
111	Отвирка	хасах хамгаалалттай 1000в	28ш		NESCH	Зураг111		
112	Отвирка	1000вольт отверткны гол 6мм, урт 100мм, гол сольдог тусгаарлагч резинэн бариултай	25ш		NESCH	Зураг112		
113	Ампер клеш	UT202F	25ш		UNIT	Зураг113		
114	Үлээдэг буу	UB101DZ /12V/	2ш		MAKITA	Зураг114		
115	Мегомметр	1000OM	2ш		UNIT	Зураг115		
116	лоом	150см урттай 30мм диаметртэй	5ш		NESCH	Зураг116		
117	малтуур	45см урттай 13см өргөнтэй модон иштэй	27ш		NESCH	Зураг117		
118	Кабель тасдагч	SR-363A	2ш		NESCH	Зураг118		
119	Кабель үзүүрлэгч	0.75-25Ф	10ш		NESCH	Зураг119		
120	Багажны цүнх	цахилгаанчны	11ш		NESCH	Зураг120		
121	силикон буу	төмөр	10ш			Зураг121		
122	түрдэг хөрөө	Хөдөлгүүрийн чадал: 1200вт Ирний диаметр: 180мм Ирний голын	5ш		Makita	Зураг122		



		диаметр: 20 мм Зүсэх чадал: 0 градуст: 66мм 45 градуст: 44мм Эргэлтийн тоо минутанд: 5200эрг /мин Овор хэмжээ: (урт) 282мм Жин: 3.5кг Тэжээлийн утас: 2.5м						
123	Бетонын буу	Бялттай	1ш		KEN	Зураг123		
124	Халуун үлээгч буу	70-650 градус цельс халаах чадалтай, агаарын үлээх чадал 600 л/мин, Чадал 200 ватт, Нийт жин 3 кг	1ш	HG 6530	MAKITA	Зураг124		
125	Суурин өрөм	LPA 79db	1ш		China	Зураг125	6 сар	Шаардлагатай
126	Суурин дочил	GB602W	1ш		MAKITA	Зураг126		
127	Индикатор	UT12-EU AC	15ш		UNIT	Зураг127		
128	Гагнуурын алхны ком	GORDAK 952 SMD	2ш		China	Зураг128		
129	Алх	Жин 1300гр, бариулны урт 30 см,Stainless steel ган төмөр бариултай, доргио багасгагч зөөлөвч резинэн бариултай	4ш	Stanley 1-56-001	Stanley	Зураг129		
130	Лантуу	Жин 2700гр, бариулны урт 80 см,Stainless steel ган төмөр бариултай, доргио багасгагч зөөлөвч	10ш	FMHT1-56011	Stanley	Зураг130		

		резинэн бариултай							
13 1	Лоом	150см	7ш	WRE-X00-CN Pry Bar	Stanley	Зураг1 31			
13 2	Лалатка	50см 28Ф	5ш	Tyre Pry Bar (50 Cm)	Stanley	Зураг1 32			
13 3	Төгсгөвч шахагч	Cu16-240mm	2ш		Stanley	Зураг1 33			
13 4	төмрийн хуурай	Гурвалжин хуурайны урт 250 мм, диаметр 20 мм, T12 хатуулагтай	10ш		Total	Зураг1 34			
13 5	төмрийн хуурай	Дөрвөлжин хуурайны урт 250 мм, диаметр 20 мм, T12 хатуулагтай	10ш		Total	Зураг1 35			
13 6	төмрийн хуурай	Бөөрөнхий хуурайны урт 250 мм, диаметр 20 мм, T12 хатуулагтай	10ш		Total	Зураг1 36			
13 7	Гагнуурын апарат	220в 200А	2ш		HYUNDAI	Зураг1 37	6 сар	Шаардлагатай	
13 8	Метр	15м	3ш	B-57174	MAKITA	Зураг1 38			
13 9	Метр	7.5м	5ш	B-57174	MAKITA	Зураг1 39			
14 0	Хадаас сугалагч /лоом/	68см-ын урттай	9ш			Зураг1 40			
14 1	Гипсний хөрөө	THCS3006	3ш		total	Зураг1 41			
14 2	Бетоны зубиль	Гарны хамгаалалттай	5ш		Stanley	Зураг1 42			
14 3	Тахометр	UT373	2ш		UNIT	Зураг1 43	6 сар	Шаардлагатай	
14 4	Базагч	48-250мм базах хязгаартай, резинэн зөөлөвч бариултай, түгжигчтэй	2ш	IRWIN Fast Release хамгаалалттай	Stanley	Зураг1 44			

14 5	Хэрээ хошуу	C6	16ш	RSL-150	NESCH	Зураг1 45		
14 6	Штанген циркуль	300x0.01мм	7ш		Stanley	Зураг1 46		
14 7	хагас автомат хошуу	Φ-0.8мм	3ш		IEK	Зураг1 47		
14 8	хагас автомат хошуу	Φ-1.0мм	4ш		bosch	Зураг1 48		
14 9	Соёомни к	50тн гидро	1ш		Stanley	Зураг1 49		
15 0	Эвхдэг кран	Өргөх чадал 500-2000 кг, Өргөх эндрийн хязгаар бага 130 мм, дээд хязгаар 2604 мм, нийт жин 168 кг, Хэмжээ 1950x580x570 мм	1ш	BHC-BH6FC2000	China	Зураг1 50	6 сар	Шаардлага тай
15 1	Цохилтто й дрилны өрөмны ком	6-24мм	3ком		KEN	Зураг1 51		
15 2	Дрилны хошуу	Нэмэх, хасах хошуутай, 65 мм урттай SL6.PH2 маркийн, хошуу соронзтой	65ш		China	Зураг1 52		
15 3	Дрилны хошуу	8Ф	64ш		China	Зураг1 53		
15 4	Отвиркан ы ком	E160912	5ш		MAKITA	Зураг1 54		
15 5	Бахьний ком	FMHT0-80541	5ш		MAKITA	Зураг1 55		
15 6	Тестерий н шуп	ампер клеш тестер	40ш		China	Зураг1 56		
15 7	Зөөврийн үүсгүүр	EU22IT 2.2кВт 220в	1ш		HYUNDA I	Зураг1 57	12 сар	Шаардлага тай
15 8	Замын бетон зүсэгч	JEONIL JIC- 20	1ш		China	Зураг1 58		
15 9	Тоос тоосонцо р хэмжигч	CHD-11	1ш		China	Зураг1 59	6 сар	Шаардлага тай





160	Орчны хэмжилт ын багаж	CH 883	1ш		Extech	Зураг1 60	6 сар	Шаардлага тай
161	Төмөр цоологч /гидро/	Шахах даралтын хүч 5000 кг, шахах хүчийг гидрээр тохируулдаг, ф-22мм-60мм цоолох чадвартай	2ш	syk-8b hydraulic hole digger	China	Зураг1 61		
162	Дорцов тахир иш	L-400 мм	2ш		Орос	Зураг1 62		
163	Дорцов шулуун иш	L-400 мм	2ш		Орос	Зураг1 63		
164	Пронцус	/Том/ 40мм	2ш			Зураг1 64		
165	Пронцус	/жижиг/ 30мм	2ш			Зураг1 65		
166	Резба татагч /цахилгаан/	/цахилгаан/ 10x50 мм	1ш		Rothenberger Герман	Зураг1 66	6 сар	Шаардлага тай
167	Хоолой матагч	10-50 мм шугам матах	1ш		Орос	Зураг1 67		
168	Тавлагч хадаас хадагч	FAS-X00-CN Hand Riveter (17")	2ш		KEN	Зураг1 68		
169	Хэт авианы зузаан хэмжигч	26MG марк Ерөнхий үзүүлэлт: Техникийн үзүүлэлт: Жин нь: 0,24 кг Хэмжих зузаан нь: 0,50-508 мм Хэмжээ нь: 64.8x128.7x29 мм Хэмжих хурд нь: 762-13999 м/с Дэлгэц нь: Шингэн кристалл Мэдрэх чадвар нь: 0,1-0,01мм Батарей: 2 ширхэг AAA Долгионы өргөн нь: 1-15	1ш		Panasonic	Зураг1 69	12 сар	Шаардлага тай

17 0	Тоос сорогч	Модель - S 26 Чадал (кВт) - 2.4 Гүйдэл (А) - 16 Хүчдэл(В) / давтамж(Гц) - 220 / 50 Сорох дээд даралт (мбар) - 254 Савны багтаамж (л) - 705 rpm	2ш		Husqvarn a S 26	Зураг1 70	6 сар	Шаардлага тай
17 1	Төмрийн хайч	том	2ш		Орос	Зураг1 71		









**Боловсруулсан:**



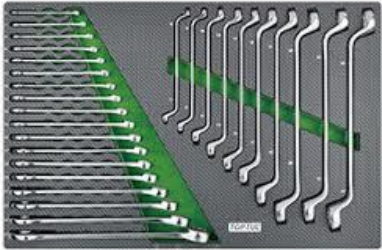

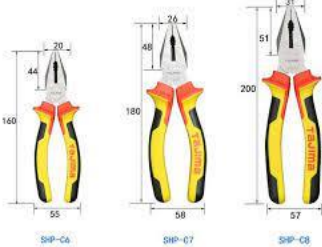





Төвийн үйлдвэрийн цахилгааны инженер

/А.Үнэнбаяр /











№	ЗУРАГ	№	ЗУРАГ
1		2	
3		4	

5		6	
7		8	
9		10	
11		12	
13		14	

15		16	
17		18	
19	 <p><b>Carbon-steel</b></p> <p>Same function as THT191001</p>	20	
21		22	
23		24	

25		26	
27		28	
29		30	
31		32	
33		34	













35		36	
37		38	
39		40	
41		42	
43		44	

45		46	
47		48	
49		50	
51		52	
53		54	

55		56	
57		58	
59		60	
61		62	
63		64	













65		66	
67		68	
69		70	
71		72	
73		74	







75		76	
77		78	 <p>ЯНДАН ӨРӨМ 9901000, 9170026 © ДЭМҮҮЛ ЦАХИРЛ ААН БУМ АК БОНАНТ ОУБ 9901000, 9170026</p>
79	 <p>ЯНДАН ӨРӨМ 9901000, 9170026 © ДЭМҮҮЛ ЦАХИРЛ ААН БУМ АК БОНАНТ ОУБ 9901000, 9170026</p>	80	 <p>ЯНДАН ӨРӨМ 9901000, 9170026 © ДЭМҮҮЛ ЦАХИРЛ ААН БУМ АК БОНАНТ ОУБ 9901000, 9170026</p>
81	 <p>Ø 40mm</p>	82	
83	 <p>1.1m 1.1m 0.95m</p>	84	

85		86	
87		88	
89		90	
91		92	
93		94	











<p>95</p>	 <p>KEN 锯奇</p>	<p>96</p>	 <p>WHITE HORSE METAL</p> <p>barigin-material.mn</p>
<p>97</p>		<p>98</p>	
<p>99</p>		<p>100</p>	 <p>Makita LXT</p>
<p>101</p>	 <p>bagcenter.mn</p>	<p>102</p>	 <p>GORPAK 9660</p>
<p>103</p>		<p>104</p>	 <p>5" More Stronger</p>

105		106	
107		108	
109		110	
111		112	
113		114	
115		116	

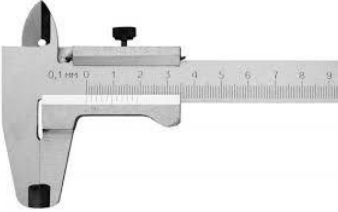







117		118	
19		120	
121		122	
123		124	
125		126	
127		128	

129		130	
131	<p>16inch</p> 	132	
133		134	
135		136	
137		138	
139		140	

141		142	
143		144	
145		146	
147		148	
149		150	
151		152	

153		154	
155		156	
157		158	
159		160	
161	<p data-bbox="362 1388 675 1413">SYK 8T 15T Hydraulic Hole Digger</p> 	162	
163		164	

165		166	
167		168	
169		170	
171			

**ТЕХНИКИЙН ТОДОРХОЙЛОЛТ**

1. Бараа материалын нэр: Зүүн үйлдвэрийн ажлын багаж худалдан авах
2. Тендер шалгаруулалтын код: **ТТТХХК/202401227**

3.Барааны ерөнхий шаардлага: Марк болон ажлын зургийн дагуу

№	Техникийн өгөгдөл	Үзүүлэлт	хэмжих нэгж	Тооширхэг	Дүйцүүлэх нэршил	Хавсралт зургын дугаар	Баталгаат хугацаа	Үйлдвэрлэгчийн зөвшөөрөл
1	Газов том	PLI-X00-CN 45 ф110мм M22-M55 Болт гайк тайлах	ш	12	Кеп-тэй дүйцэхүйц	Зураг 1	N/A	N/A
2	Францус жижиг	M10-M32 Болт гайк тайлах	ш	12	TOTAL -тэй дүйцэхүйц	Зураг 2	N/A	N/A
3	Гар Метр	L=Урт: 10 м Өргөн: 28 мм төмөр	ш	12	Stanly -тэй дүйцэхүйц	Зураг 3	N/A	N/A
4	Дамартай Метр	чанартай L=50м хулдаасан	ш	4	Кеп-тэй дүйцэхүйц	Зураг 4	N/A	N/A
5	Алх	HMM-X00-CN Claw хамер иштэй, төмөр толгойтой 1.5кг	ш	40	Кеп-тэй дүйцэхүйц	Зураг 5	N/A	N/A
6	Отверка /ком/	/-+/ толгойтой Ph-ф3-6 Ph LSD-02 C-DA	ш	36	Кеп-тэй дүйцэхүйц	Зураг 6	N/A	N/A
7	Бахь	Энгийн RS-150	ш	44	Кеп-тэй дүйцэхүйц	Зураг 7	N/A	N/A
8	Түгжээ авагч Г	Г-хэлбэртэй эд ангийн түгжээ тайлах	ш	16	Кеп-тэй дүйцэхүйц	Зураг 8	N/A	N/A
9	Түгжээ авагч	Хэмжээ: 140 x 67 x 11 мм. Стандарт: DIN 5254 A. Size of shaft: ф 10 – 25 мм.	ш	20	Кеп-тэй дүйцэхүйц	Зураг 9	N/A	N/A
10	Хуурай том	40см урттай хоёр талдаа нарийн болон	ш	20	Total-тэй дүйцэхүйц	Зураг 10	N/A	N/A

		том ширхэгтэй ган төмрөн материалтай ф5*180*10мм						
11	Хэрээн хошуутай бахь	PLI-X00-CN Хэрээ хошуутай бахь SHP-L160E	ш	40	Кеп-тэй дүйцэхүйц	Зураг 11	N/A	N/A
12	Багажны цүнх	Багажны цүнх 5кг багтаамжтай	ш	48	ТОТАЛ дүйцэхүйц	Зураг 12	N/A	N/A
13	ГАР Товуд шахагч	Хүчин чадал: 400CC/14oz Ажлын даралт: 4500psi Тэсрэх даралт: 10000psi Материал: 1,2мм+Ган хоолой+Хөнгөн цагаан цутгамал Дагалдах хэрэгсэл: Өндөр даралтанд тэсвэртэй уян нейлон (Nylon)хоолой: 1ш Металл хоолой: 1ш	ш	16	Кеп-тэй дүйцэхүйц	Зураг 13	N/A	N/A
14	Доргио хэмжигч	Extech 407860 Vibration meter 7.1x2.8x3.1 (180x72x32мм) 0.001in(0.005м м)	ш	3	Маkita-тай дүйцэхүйц	Зураг 14	1 жил	шаардл агатай
15	Тахометр	GM8906 эргэлт хэмжигч (0.03%+1)	ш	3	Benetech үйлдвэрийн бүтээгдэхүүн тэй дүйцэхүйц	Зураг 15	1 жил	шаардл агатай



16	Лоом урт	1.5м урттай ган төмөр материалтай	ш	12		Зураг 16	N/A	N/A
17	Лоом богино	0.5м урттай ган төмөр материалтай	ш	16		Зураг 17	N/A	N/A
18	Домкрад	TOTAL brand 50тн даацтай 28-47см өндөр өргөх	ш	9	TOTAL дүйцэхүйц	Зураг 18	N/A	N/A
19	Төмрийн хөрөө	Градустай зүсэлт хийх боломжтой, ир солиход хялбар Нийт урт: 430мм, Ирний урт: 300мм, Зүлэх боломжит хэмжээ: 127	ш	8		Зураг 19	N/A	N/A
20	А шат	STR-X00-KR 6 гишгүүртэй 10м хүртэл сунадаг, дэлгэгддэг	ш	9	Солонгос улсын бүтээгдэхүүн тэй дүйцэхүйц	Зураг 20	N/A	N/A
21	Механик съёмник /жижиг/	agr10385 Хэмжээ: 0 x 652 x 2068 Жин: 352 kg. съёмник-жижиг 2-10"	ш	12	Маkita-тай дүйцэхүйц	Зураг 21	N/A	N/A
22	Механик съёмник /том/	Жин:40.5 кг Урт 520 мм Өргөн 250 мм	ш	2	Маkita-тай дүйцэхүйц	Зураг 22	N/A	N/A
23	Кабель таслагч бахь	25см урттай каучукан тусгаарлагчтай	ш	25	Маkita-тай дүйцэхүйц	Зураг 23	N/A	N/A
24	Төгсгөвч шахагч	6,5кг жинтэй каучукан тусгаарлагчтай	ш	12	Greenlee 23521-тай дүйцэхүйц	Зураг 24	N/A	N/A



25	Энгийн стандарт 1/2тэй дорцовны ком	Тодорхойлолт: 1/2" түргэн иш Уртасгагч 125 мм Т хэлбэрийн торцов 6 талт торцов 10-32 мм Урт торцов: 10-22 мм Урт торцов/Севчи/: 16, 21 мм 1/4" түргэн иш нэмэх хасах одог тусгай хошуунууд 21 ш	ш	12	Stanley-тэй дүйцэхүйц	Зураг 25	N/A	N/A
26	Дорцовны ком урт хүзүүтэй	Урт 225мм Өндөр 35мм Өргөн 110мм 35ш ком	ш	10	Wurth zebra-тай дүйцэхүйц	Зураг 26	N/A	N/A
27	Том тусгай түлхүүрны ком	M12-M24 тусгай болт гайк тайлах	ш	6	Stanley-тай дүйцэхүйц	Зураг 27	N/A	N/A
28	Тусгай толгойтой дорцовны ком	M8-M32 тусгай болт гайк тайлах	ш	9	wurth брендтэй дүйцэхүйц	Зураг 28	N/A	N/A
29	Цэцгэн тусгай торцовны ком	wurth брендын M8-M33 тусгай болт гайк тайлах	ш	9	wurth брендтэй дүйцэхүйц	Зураг 29	N/A	N/A
30	Саран түлхүүрний ком	17ш түлхүүртэй 8-32мм	ш	6	wurth брендтэй дүйцэхүйц	Зураг 30	N/A	N/A
31	Силиконы буу	Барилгын засал хийх зориулалттай	ш	12		Зураг 31	N/A	N/A
32	Шпатель	Хуванцар 100mm өргөнтэй	ш	80		Зураг 32	N/A	N/A

		барилгын засал хийх зориулалттай						
33	Овтел	28 см урт, 10см өргөн буюу дундаж хэмжээтэй барилгын засал хийх зориулалттай	ш	5		Зураг 33	N/A	N/A
34	Цүүц /ком/	Хэмжээ: 6, 12, 18, 25, 32 мм Тоо ширхэг: 5 ширхэг Бариулын ар талын ган малгай нь хүчийг илүү дамжуулна	ш	4	Макита-тай дүйцэхүйц	Зураг 34	N/A	N/A
35	Гар хөрөө	500мм бүтээмж өндөр нарийн зүсэлттэй 11 модон бүтээцийн зориулттай	ш	3	Макита-тай дүйцэхүйц	Зураг 35	N/A	N/A
36	Бохирын тросс	20м урттай 10мм диаметртэй	ш	2		Зураг 36	N/A	N/A
37	Клюп-Резба татагч багаж Сантехник	Резва татагч ком 0.5-32мм хүртэл резва татах зориулалттай 40ширхэгтэй	ш	1	ТОТАЛ бренд-тэй дүйцэхүйц	Зураг 37	N/A	N/A
38	Резинэн алх	STHT1-57100 L=32 oz Хаммер толгойтой модон бариултай 1.5кг жинтэй	ш	6		Зураг 38	N/A	N/A

39	Хуурай (Гурвалжин)	WT23 L=25см урт резинин бариултай	ш	4	TOTAL brand -тэй дүйцэхүйц	Зураг 39	N/A	N/A
40	Хуурай (Хавтгай)	WT7027 L=25см урт резинин бариултай	ш	7	TOTAL brand -тэй дүйцэхүйц	Зураг 40	N/A	N/A
41	Хуурай (Бөөрөнхий)	WT12 L=25 урт резинин бариултай	ш	20	TOTAL brand -тэй дүйцэхүйц	Зураг 41	N/A	N/A
42	төмрийн хуурай	8*200мм	ш	6	TOTAL brand -тэй дүйцэхүйц	Зураг 42	N/A	N/A
43	Төмрийн хуурай урт 200мм	WT7024 L=200мм	ш	4	TOTAL brand -тэй дүйцэхүйц	Зураг 43	N/A	N/A
44	Дижитал торк	DTA-200N 50цаг цэнэгээ барих, 3минут ажилаагүй тохиолдолд унтрах ИНЕРПАК Болт гайк тайлагч багаж	ш	2	Тортул-тай дүйцэхүйц	Зураг 44	1 жил	шаардл агатай
45	Метр 5м	5м сунадаг	ш	12	Тажима -тэй дүйцэхүйц	Зураг 45	N/A	N/A
46	Товуд шахагчийн хошуу	CNR-X00-CN Grease Gun хошуу уян, хатуу Г, шулуун хэлбэртэй	ш	16	Кеп-тэй дүйцэхүйц	Зураг 46	N/A	N/A
47	Товуд шприц	Хүчин чадал: 400CC/14oz Ажлын даралт: 4500psi Тэсрэх даралт: 10000psi Материал: 1,2мм+Ган хоолой+Хөнгөн цагаан	ш	16	Кеп-тэй брендтэй дүйцэхүйц	Зураг 47	N/A	N/A

		цутгамал Дагалдах хэрэгсэл: Өндөр даралтанд тэсвэртэй уян нейлон						
48	Троцов толгой	Ph2,5 хатуулагтай төмөр ф8мм дроцов толгой дотроо соронзтой	ш	20	Троцов толгой	Зураг 48	N/A	N/A
49	Троцов толгой	Ph2,5 хатуулагтай төмрөөр хийгдсэн ф9мм дроцов толгой дотроо соронзтой	ш	20	Троцов толгой	Зураг 49	N/A	N/A
50	Тусгай түлхүүрийн ком жижиг	56 ш-тэй 1/4" ба 1/2"-н торцов, ком тусгай болт гайк тайлах	ш	4	Stanley брендтэй дүйцэхүйц	Зураг 50	N/A	N/A
51	Францус том	Урт:150мм Хэмжээ:0-24мм Болт гайк тайлах	ш	12	wurth брендтэй дүйцэхүйц	Зураг 51	N/A	N/A
52	Хуурай ком	Багажны урт, 200мм ; Онцлог. – Үрэлтэнд тэсвэртэй өндөр чанартай материал – Гулсах, хальтрахгүй	ш	3	wurth брендтэй дүйцэхүйц	Зураг 52	N/A	N/A
53	Бензин Паяальник	Бензин 2литрийн багтаамжтай	ш	6	ОХУ-ийн үйлдвэрийн бүтээгдэхүүн тэй дүйцэхүйц	Зураг 53	N/A	N/A

54	Пропан хошуу	Уян шлангтай 20 метр урттай 16мм диаметртэй	ш	9	БНХАУ-н үйлдвэрийн бүтээгдэхүүн тэй дүйцэхүйц	Зураг 54	N/A	N/A
55	Кусочка	Бат бөх, зэвэрдэггүй материалаар хийгдсэн	ш	40	Stanley брендтэй дүйцэхүйц	Зураг 55	N/A	N/A
56	Диски	төмөр хийцтэй 20см хүртэл сунадаг, Зуух зузаан 150мм, Хавчаарын гүн: 105мм, Жин: 27кг, шахалтын хүч 22кг	ш	5	Stanley брендтэй дүйцэхүйц	Зураг 56	N/A	N/A
57	Резива татагч Митчкти плашки	Резва татагч ком 0.5-12мм хүртэл резва татах зориулалттай	ш	3	wurth брендтэй дүйцэхүйц	Зураг 57	N/A	N/A
58	Темпратур хэмжигч	ТЕРМОМЕТР Төмөр гадаргууг хэмжих 0-150*С хэмждэг	ш	5	Stanley брендтэй дүйцэхүйц	Зураг 58	1 жил	шаардл агатай
59	Түлхүүр амтай, нагнаатай	M30	ш	10	Мakita-тай дүйцэхүйц	Зураг 59	N/A	N/A
60	Түлхүүр амтай, нагнаатай	M32	ш	10	Ken-тэй дүйцэхүйц	Зураг 60	N/A	N/A
61	Түлхүүр амтай, нагнаатай	M34	ш	10	whurt -тай дүйцэхүйц	Зураг 61	N/A	N/A
62	Түлхүүр амтай, нагнаатай	M36	ш	10	whurt -тай дүйцэхүйц	Зураг 62	N/A	N/A
63	Түлхүүр амтай, нагнаатай	M41	ш	10	whurt -тай дүйцэхүйц	Зураг 63	N/A	N/A

64	Түлхүүр амтай, нагнаатай	M46	ш	10	whurt -тай дүйцэхүйц	зураг 64	N/A	N/A
65	Түлхүүр амтай, нагнаатай	M50	ш	10	whurt -тай дүйцэхүйц	зураг 65	N/A	N/A
66	Түлхүүр амтай, нагнаатай	M55	ш	10	whurt -тай дүйцэхүйц	зураг 66	N/A	N/A
67	Лазер тэгш ус	Хэмжих хүрээ 30м баттерайгаар ажилдаг	ш	8	Total-брендтэй дүйцэхүйц	зураг 67	1 жил	шаардл агатай
68	Яндан өрөмний хошуу	ф10-40мм диаметртай	ш	4	Total-брендтэй дүйцэхүйц	зураг 68	N/A	N/A
69	Яндан өрөмний хошуу	ф15-50 диаметртай	ш	10	Total-брендтэй дүйцэхүйц	зураг 69	N/A	N/A
70	Өндөр хүчдэлийн индикатор	10,000 в-т хүртэлхи 45см хүртэл сунадаг	ш	1	Total-брендтэй дүйцэхүйц	зураг 70	6 сар	шаардл агатай
71	Темпратур хэмжигч	Манометр Төмөр гадаргууг хэмжих 0-400	ш	5	Total-брендтэй дүйцэхүйц	зураг 71	1 жил	шаардл агатай
72	Тестер	UT71C Ухаалаг тестер Хүчдэл (AC/DC): 1000V Гүйдэл (AC/DC): 10A Температур: -40°C~1000°C	ш	30	Uni-T - брендтэй дүйцэхүйц	зураг 72	1 жил	шаардл агатай
73	Амперметр	AC/DC 600V - AC 600A - (UT200B+)	ш	4	Total-брендтэй дүйцэхүйц	зураг 73	1 жил	шаардл агатай

74	Гагнуурын держатал гар	Чанартай Тусгаарлагч нь PVC материалтай чадал нь 300- 500А том	ш	27		зураг 74	N/A	N/A
75	Плазма зүсэгчийн утастай гар	плазмын утастай гар 10метр пластмасан тусгаарлагчтай TP-80A	ш	20		зураг 75	N/A	N/A
76	Гар таслагч машин ф100	Хөдөлгүүрийн чадал/: 2200вт Ирний диаметр/: Таслагч ир: 230мм Троссон ир: 110мм Ирний голын диаметр: 22.2мм Эргэлтийн тоо минутанд/ (rpm): 8500 эрг/мин	ш	6	wurth брендтэй дүйцэхүйц	зураг 76	1 жил	шаардл агатай
77	Гар таслагч ф150	Хөдөлгүүрийн чадал/: 2200вт Ирний диаметр/: Таслагч ир: 230мм Троссон ир: 150мм Ирний голын диаметр: 22.2мм Эргэлтийн тоо минутанд/ (rpm): 8500 эрг/мин	ш	8	wurth брендтэй дүйцэхүйц	зураг 77	1 жил	шаардл агатай
78	Гар таслагч ф180	Хөдөлгүүрийн чадал/: 2200вт Ирний диаметр/: Таслагч ир:	ш	2	wurth брендтэй дүйцэхүйц	зураг 78	1 жил	шаардл агатай

















		230мм Троссон ир: 180мм Ирний голын диаметр: 22.2мм Эргэлтийн тоо минутанд/ (rpm): 8500 эрг/мин						
79	Соронзон дрилл	220 V , 28мм , 1480W, 300r/min , 13800N	ш	3	Макита-тай дүйцэхүйц	зураг 79	1 жил	шаардл агатай
80	Баттерэй гар таслагч	Ирний диаметр : 100мм Ирний голын диаметр : 22.2мм Эргэлт (rpm): 3000-8500 эрг/мин Овор хэмжээ: 382x117x146мм Жин 2,9 кг	ш	9	Total- брендтэй дүйцэхүйц	зураг 80	1 жил	шаардл агатай
81	Баттерэй дрилл	Төмөр: 13мм Мод: 36мм Эргэлтийн давтамжийн тоо минутанд Их: 0-1500 эрг/мин Бага: 0-400 эрг/мин Мушгих хүч : 45/25 н.м Овор хэмжэ: 220*79*244 мм Жин: 2.4к	ш	14	Total- брендтэй дүйцэхүйц	зураг 81	1 жил	шаардл агатай
82	Гагнуурын аппарат 220вольт	220Вольт ажилладаг 300Амперийн гаралтын гүйдэл: 40- 300А	ш	12	ASEA брендтэй дүйцэхүйц	зураг 82	1 жил	шаардл агатай













83	Гагнуурын аппарат 380вольт	380Вольт ажилладаг 300Амперийн гаралтын гүйдэл: 40-500А	ш	6	ASEA брэндтэй дүйцэхүйц	зураг 83	1 жил	шаардлагатай
84	Үлээгч сэнс	Баттертай үлээгч сэнс 2500ватт чадалтай	ш	9	Millwaukee брэндтэй дүйцэхүйц байх	зураг 84	1 жил	шаардлагатай
85	Молоток	Моторын чадал:1510вт Хүчин чадал: Цохилтын хүч/ 33.8ж Цохилтын давтамжийн тоо минутанд: 730- 1,450цох/мин Овор хэмжээ: 715x129x266мм Жин/: 17.0кг Тэжээлийн утас: 5.0м	ш	3	Маkita-тай дүйцэхүйц	зураг 85	1 жил	шаардлагатай
86	Хийн импакт	Толгой: 25мм(1") Ачаалалгүй хурд: 4000 эрг / мин Хамгийн их эргэлт: 1800 Нм (1328 фут) Хос алх механизм Бүх нийтийн холбогчтой. Агаарын зарцуулалт: 256л/мин(9cfm) Агаарын даралт: 6.3bar (90psi) Урт: 234мм(9.2") Жин: 5.9 кг (13 фунт)	ш	6	Total-тай дүйцэхүйц	зураг 86	1 жил	шаардлагатай







		Агаарын оролт: 3/8" Агаарын хоолой: 1/2"						
87	Суурин таслагч машин	220V , 355мм , 2300W, 3800r/min , 17,5 kg , таслах хэмжээ: 115мм	ш	3	Макита-тай дүйцэхүйц	зураг 87	1 жил	шаардл агатай
88	Лазер метр	Бууддаг лазер, 60метр хүртэл хэмжих	ш	4	UNIT брендтэй дүйцэхүйц	зураг 88	1 жил	шаардл агатай
89	PPR наагч багаж	220V, Temprature 0- 200°C PVC хоолой наадаг багаж ком	ш	1	wurth брендтэй дүйцэхүйц	зураг 89	N/A	N/A
90	Халуун үлээгч буу	Халуун үлээдэг буу 2000вт, 220v KEN	ш	4	KEN- брендтэй дүйцэхүйц	зураг 90	1 жил	шаардл агатай
91	Зөөврийн цахилгаан үүсгүүр	5,5 - 7.5 квт чадал 900r/min бензин	ш	1	HONDA брендтэй дүйцэхүйц	зураг 91	1 жил	шаардл агатай
92	Мегометр	Туршилтын хүчдэл 500V хүртэл;  2000 MOhm хүртэл хэмжих хүрээ;  Хэмжилтийн алдаа бага: ±15%;  Баригдсан генератороор тэжээгддэг;  Температурын өргөн хүрээ: - 30°C ... 50°C;	ш	3	ПрофКИП M4100/3M - брендтэй дүйцэхүйц	зураг 92	1 жил	шаардл агатай
93	Хүйтэн гагнуурын алх	GGG-X00-CN 200V, 150W	ш	6	Total- брендтэй дүйцэхүйц	зураг 93	N/A	N/A

94	Кабель принтер	Кабелийн гуурсан бирк дээрх хаягжуулалт хийх зориулалтай  300мм өргөнтэй, Үсгийн хэмжээ 1,3-6мм хүртэлх хэвлэдэг.  PARTEX PROMARK T-1000	ш	1	PARTEX PROMARK T-1000-брендтэй дүйцэхүйц	зураг 94	1 жил	шаардлагатай
95	Дрилл цохилттой	M8-M24 дрилл патронтойгоо ком	ш	6	Total-тай дүйцэхүйц	зураг 95	1 жил	шаардлагатай
96	Лазеран термометр	-35"--->+600"C хүртэлх градус хэмжих, дэлгэцтэй	ш	1	UT309c -тэй дүйцэхүйц	зураг 96	1 жил	шаардлагатай
97	Цахилгаан уран хөрөө	550w чадалтай 220v ажилдаг	ш	1	KEN-тэй дүйцэхүйц	зураг 97	1 жил	шаардлагатай

Зураг 1		Зураг 2	
Зураг 3		Зураг 4	

3ypar 5		3ypar 6	
3ypar 7		3ypar 8	
3ypar 9		3ypar 10	
3ypar 11		3ypar 12	
3ypar 13		3ypar 14	
3ypar 15		3ypar 16	

3ypar 17		3ypar 18	
3ypar 19		3ypar 20	
3ypar 21		3ypar 22	
3ypar 23		3ypar 24	
3ypar 25		3ypar 26	
3ypar 27		3ypar 28	











<p>Зыпар 29</p>		<p>Зыпар 30</p>	
<p>Зыпар 31</p>		<p>Зыпар 32</p>	
<p>Зыпар 33</p>		<p>Зыпар 34</p>	
<p>Зыпар 35</p>		<p>Зыпар 36</p>	
<p>Зыпар 37</p>		<p>Зыпар 38</p>	
<p>Зыпар 39</p>	<p>TOPTUL</p>  <p>Triangle File - SDBE0815</p>	<p>Зыпар 30</p>	 <p>BARILQIN MATERIAL MN</p>







3ypar 41		3ypar 42	
3ypar 43		3ypar 44	
3ypar 45		3ypar 46	
3ypar 47		3ypar 48	
3ypar 49		3ypar 50	
3ypar 51		3ypar 52	

<p>3ypar 53</p>		<p>3ypar 54</p>	
<p>3ypar 55</p>	<p>STANLEY</p> 	<p>3ypar 56</p>	
<p>3ypar 57</p>		<p>3ypar 58</p>	
<p>3ypar 59</p>		<p>3ypar 60</p>	
<p>3ypar 61</p>		<p>3ypar 62</p>	
<p>3ypar 63</p>		<p>3ypar 64</p>	
<p>3ypar 65</p>		<p>3ypar 66</p>	

3ypar 67	 <p>เครื่องเจาะด้วยไฟฟ้า</p>	3ypar 68	<p>15-100mm</p> 
3ypar 69	<p>15-100mm</p> 	3ypar 70	
3ypar 71		3ypar 72	
3ypar 73		3ypar 74	
3ypar 75		3ypar 76	
3ypar 77		3ypar 78	
3ypar 79		3ypar 80	

3ypar 81		3ypar 82	
3ypar 83		3ypar 84	
3ypar 85		3ypar 86	
3ypar 87		3ypar 88	
3ypar 89		3ypar 90	
3ypar 91		3ypar 92	

Зураг 93		Зураг 94	
Зураг 95		Зураг 96	
Зураг 97		Зураг 98	

### ТЕХНИКИЙН ТОДОРХОЙЛОЛТ

1. Бараа материалын нэр: Зүүн үйлдвэр гар багаж
2. Барааны ерөнхий шаардлага:

Д/Д	Бүтээгдэхүүний нэршил	Хэмжих нэгж	Тоо	Дүйцүүлэх нэршил	Техникийн тодорхойлолт	Хавсралт зургийн дугаар	Баталгаат хугацаа	Үйлдвэрлэгчийн зөвшөөрөл
1	Микрометр 0-25мм	Ш	1	Mitutoya брэндтэй дүйцэхүйц байх	0-25мм эд ангийн хэмжилт хийх	Зураг 1	1 сар	
2	Микрометр 50-75мм	Ш	1	Mitutoya брэндтэй дүйцэхүйц байх	50-75мм эд ангийн хэмжилт хийх	Зураг 2	1 сар	
3	Микрометр 75-100мм	ш	1	Mitutoya брэндтэй дүйцэхүйц байх	75-100мм эд ангийн хэмжилт хийх	Зураг 3	1 сар	
4	Микрометр 125-150мм	ш	1	Mitutoya брэндтэй дүйцэхүйц байх	125-150мм эд ангийн хэмжилт хийх	Зураг 4	1 сар	
5	Микрометр 150-175мм	ш	1	Mitutoya брэндтэй	150-175мм эд ангийн хэмжилт хийх	Зураг 5	1 сар	

				дүйцэхүйц байх				
6	Микрометр 175-200мм	ш	1	Mitutoya брэндтэй дүйцэхүйц байх	175-200мм эд ангийн хэмжилт хийх	Зураг 6	1 cap	
7	Штангенциркуль ШЦ-I-150-0.05	ш	1	Mitutoya брэндтэй дүйцэхүйц байх	ШЦ-I-150-0.05	Зураг 7	1 cap	
8	Штангенциркуль ШЦ-II-250-0.05	ш	1	Mitutoya брэндтэй дүйцэхүйц байх	ШЦ-II-250-0.05	Зураг 8	1 cap	
9	Штангенциркуль ШЦ-III-500-0.1 (эрүү урт 250мм)	ш	1	Mitutoya брэндтэй дүйцэхүйц байх	ШЦ-III-500-0.1 (эрүү урт 250мм)	Зураг 9	1 cap	
10	Штангенглубиномер ШГ-150-0.05 (гүн хэмжигч)	Ш	1	Mitutoya брэндтэй дүйцэхүйц байх	ШГ-150-0.05 (гүн хэмжигч)	Зураг 10	1 cap	
11	Угломер 5УМ	ш	1	Mitutoya брэндтэй дүйцэхүйц байх	5УМ	Зураг 11	1 cap	
12	Штангенциркуль ШЦК-I-150-0.01	Ш	1	Mitutoya брэндтэй дүйцэхүйц байх	ШЦК-I-150-0.01	Зураг 12	1 cap	
13	Штангенциркуль с внутренним пазом, 9-200 мм	Ш	1	Mitutoya брэндтэй дүйцэхүйц байх	внутренним пазом, 9-200 мм	Зураг 13	1 cap	
14	Метр (100м)	Ш	4	Mitutoya брэндтэй дүйцэхүйц байх	Рулетин метр 100м, төмрөн	Зураг 14		
15	Метр (50м)	Ш	4	Mitutoya брэндтэй дүйцэхүйц байх	Рулетин метр 50м, төмрөн	Зураг 15		
16	гар метр 15м	Ш	1	Tajima брэндтэй дүйцэхүйц байх	Tajima гар метр 15м	Зураг 16		
17	гар метр 10м	Ш	8	Tajima брэндтэй	Tajima гар метр 10м	Зураг 17		

				дүйцэхүйц байх				
18	гар метр 7.5м	Ш	8	Tajima брэндтэй дүйцэхүйц байх	Tajima гар метр 7.5м	Зураг 18		
19	Хэмжилтийн багаж /Fluke 1663/	Ш	1	/Fluke 1663/ дүйцэхүйц байх	Fluke 1663 Multifunction Installation Tester /Олон үйлдэлт эсэргүүцлийн хэмжилтийн багаж/	Зураг 19	1жил	
20	Кабелийн чагнуур	Ш	1	Vivax брэндтэй дүйцэхүйц байх	Cable fault detector Vivax metrotech locator vLoc-9800 pipe and cable. WD-2138 Underground pipeline detector	Зураг 20	1жил	
21	Шмидтийн алх	Ш	1	, HUMBOLDT, H-2987H загварын шмидтийн алхтай дүйцэхүйц байх	Шахалтын хүч: 10-70 N/mm <sup>2</sup> , Нөлөөллийн энерги: 2.207 Nm, Диаметр: φ15 mm, Цохилтын хүлээн авах үзүүлэлт: 80 ±2, Зориулалтын доргионы хамгаалалттай байх	Зураг 21	1жил	
22	Автомат тоон нивелир	Ш	1	TOTAL брэндтэй дүйцэхүйц байх	Дурангийн өсгөх чадал -32X Минимум фокус ->0.3м Нарийвчлал -0,7мм хэрэгсэлтэй / хөл рейкийн хамт/ баталгаажсан байх	Зураг 22	1жил	
23	Лазер зай хэмжигч Noyafa NF-272L Laser Distance Meter 100M	Ш	2	TOTAL брэндтэй дүйцэхүйц байх	Нарийвчлал ±1 мм, IP хамгаалалтын зэрэг IP 65 (EN 60529), Хэмжээ 129 x 60 x 28 мм, Жин, батарейтай 165 г, Ажиллах орчны температур -20 - 50 °C Ажиллах хугацаа, шүлтийн батарейгаар 5000 хэмжилт Хэмжих уртын хязгаар 0 - 100 м	Зураг 23	бсар	
24	Лазер тэгш ус	Ш	1	TOTAL брэндтэй	MSR-X00-CN Self-Leveling Line Laser With Green Laser	Зураг 24	бсар	



				дүйцэхүйц байх	Beams Ажлын хүрээ: 0-30м Хэвтээ шугам-1, Босоо шугам-4 Түвшний нарийвчлал: 5 м-т ± 1.0мм Тэгшлэх хугацаа <3с Ашиглалтын температур 0 ~ + 40 °С Хадгалах температур -20 ~ + 70 °С Зай AA (1.5V) * 4 Батарейгүй жин 980 гр Power bank ашиглан ажиллах боломжтой Дагалдах хэрэгсэл Хайрцаг: 1ш USB цэнэглэгч: 1ш Хуруу батарей: 4ш, нэмэлт хөлтэй байх			
25	Резинэн алх	Ш	3	Тajima брэндтэй дүйцэхүйц байх	20-25см урт иштэй Ф50	Зураг 25		
26	Рулетин метр 100мм	Ш	1	Тajima брэндтэй дүйцэхүйц байх	Рулетин метр 100мм	Зураг 26		
27	Тавлагч багаж	Ш	5	Тajima брэндтэй дүйцэхүйц байх	Тавлагч багаж	Зураг 27		

Зупар №1



Зупар №2



Зупар №3



Зупар №4



Зупар №5



Зупар №6



Зупар №7

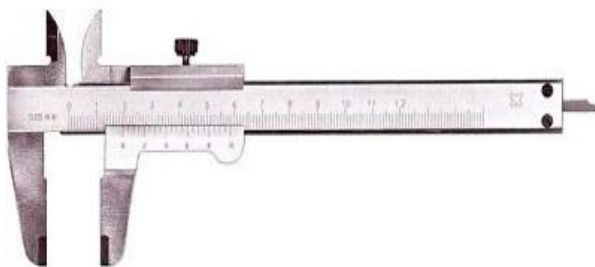

Зупар №8

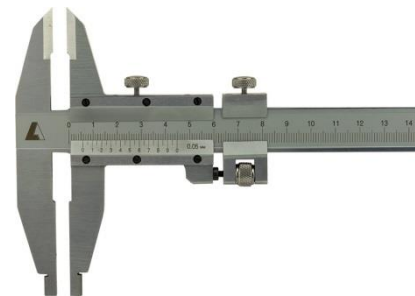

Зупар №9

Зупар №10



Зулар №11



Зулар №12



Зулар №13



Зулар №14



Зулар №15



РУЛЕТКА ГЕОДЕЗИЧЕСКАЯ ДЛИНОЙ 100 М С МЕТАЛЛИЧЕСКОЙ ЛЕНТОЙ В МЕТАЛЛИЧЕСКОМ КОРПУСЕ



Зулар №16



Зыпар №17



Зыпар №18



Зыпар №19



Зыпар №20



Зыпар №21



Зыпар №22



Зыпар №23

Зыпар №29

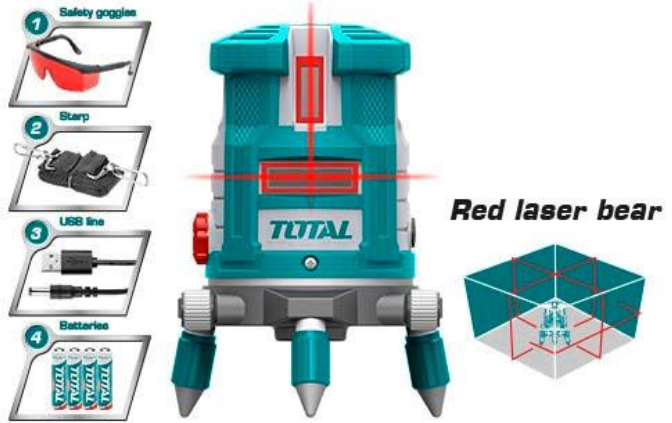

Зыпар:25

Зыпар:26



Зыпар:27

