

Дамнуруу ДН-7 М1:100

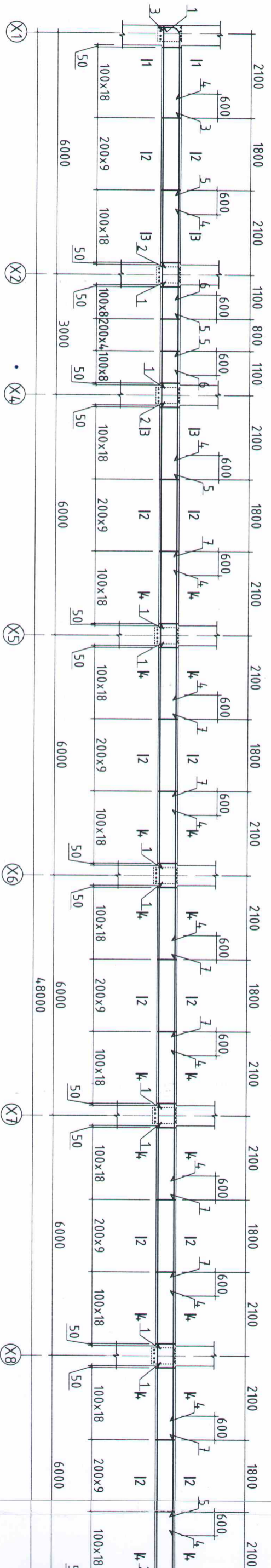

Озмол 1-1 М1:25

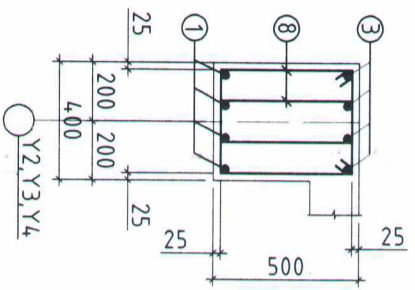

Озмол 2-2 М1:25

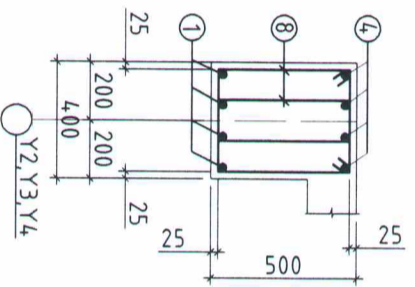

Озмол 3-3 М1:25

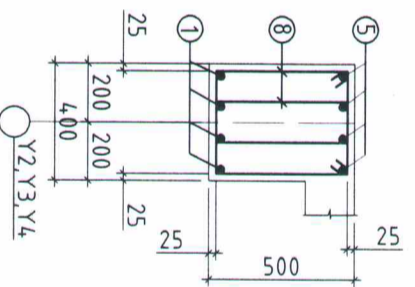

Озмол 4-4 М1:25

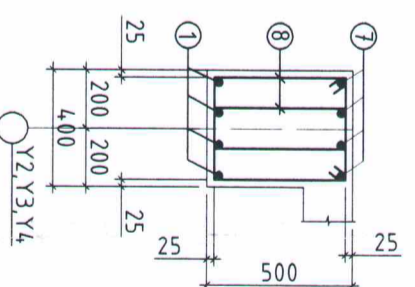

Тайлбар

1. Тус хурдсыг холбогдох хурдасны зургуудтай хамт үз.
2. Мөн БА маркын байгуулдалт, озмолын зургуудтай хамт үз.
3. Цулгамал рамчын хэв хашмалыг цулгамсны дараа бэхжилтийн дам бэхийн 70%-д хүргэний дараа хэв хашмалыг абна.
4. Цулгамал бетоны ажлыг БНД52-02-05-ийн заалтын дагуу хийж гүйцэтгэнэ.

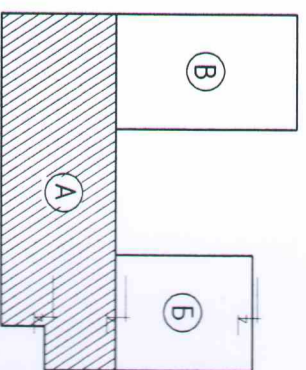

5 6 7 8 9 10 11 12

Дамнууруу Дн-7 М1:100

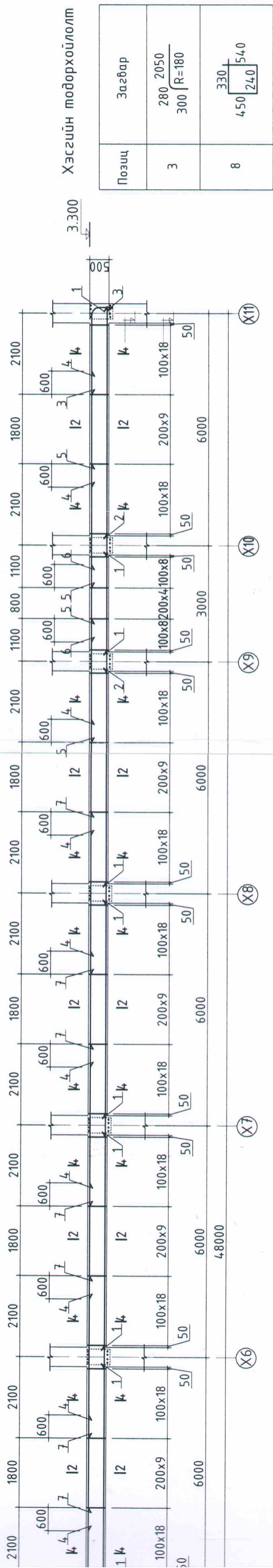

Хэсгийн тодорхойлолт

Позиц	Загвар
3	280 2050 300 R=180
8	330 450 240 540

Цутгамал төмөр бетон хийцийн материалын тодорхойлолт

Поз	Тэмдэглэгээ	Нэр	Тоо шр	Жин /кг/	Тайлбар
Дамнууруу Дн-7					
1	ГОСТ5781-82*	φ 20 А400 L=6600	28	16.3	456.1
2	ГОСТ5781-82*	φ 20 А400 L=3600	8	8.9	71.1
3	ГОСТ5781-82*	φ 22 А400 L=2630	8	7.9	62.8
4	ГОСТ5781-82*	φ 12 А400 L=3000	28	2.7	74.6
5	ГОСТ5781-82*	φ 22 А400 L=3200	16	9.6	152.9
6	ГОСТ5781-82*	φ 12 А400 L=2000	8	1.8	14.2
7	ГОСТ5781-82*	φ 22 А400 L=4200	16	12.5	200.7
8	ГОСТ5781-82*	φ 8 А240 L=1560	728	0.6	448.5
Бетон В20 /м3/					
			3	9.6	28.8

Озгтлол 3-3 М1:25

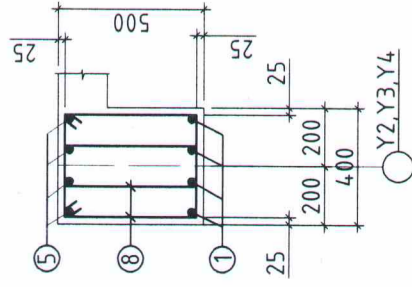

Озгтлол 4-4 М1:25

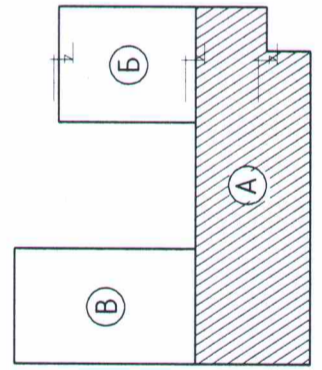
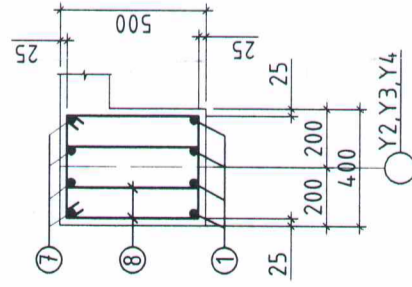

ы зургудтай хамт үз.  
эглэлийн зургудтай хамт үз.  
г цутгасны дараа дэхжилтийн бат дэхийн 70%-д  
ална.  
52-02-05-ийн заалтын дагуу хийж гүйцэтгэнэ.



“ӨРНӨХ ГҮНТ” ХХК  
ЗУРАГ ТЭСЛИЙН КОМПАНИ  
УТАС: 70171929

Хөвсгөл аймаг, Мөрөн сум, 7-р баг  
“АХМАД НАСТНЫ АСРАМЖ ҮЙЛЧИЛГЭЭНИЙ ТӨВИЙН БАРИЛГА”

Захирагч: Ц.Булганчимэг  
Инженер: Б.Элбэгжаргал  
Гүйцэтгэгч: Б.Элбэгжаргал  
Шалгасан: М.Одбаяр

Дамнууруу Дн-7

ЕГ Шифр: ӨГ/109-03-23  
ТГ Шифр: М.Одбаяр

Масштаб: М1:100  
Зургийн дугаар: ББ-27

Огноо: 2023 он  
Хуудас: 74

Үе шам: А.3

5 6 7 8 9 10 11 12 А3

Дамнуурц Дн-8 М1:100

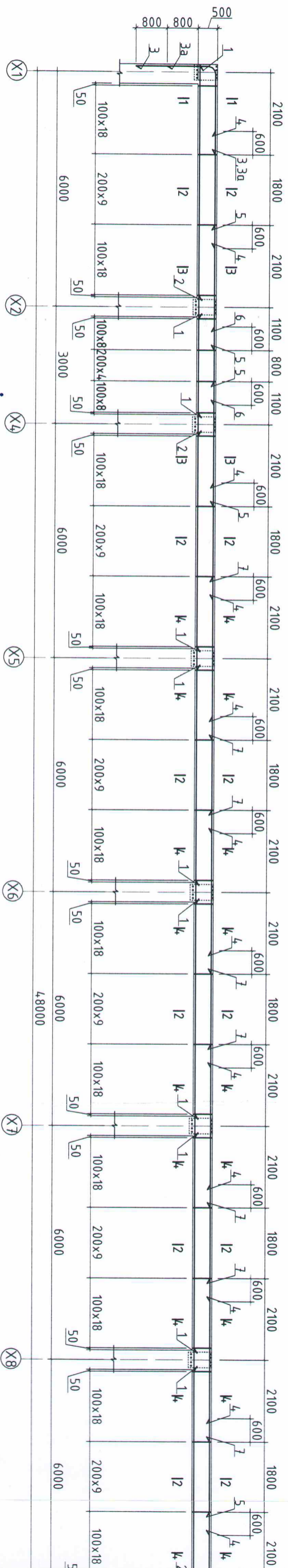

Озмлол 1-1 М1:25

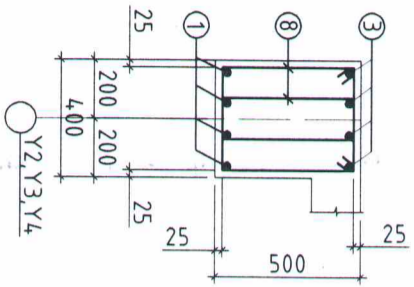

Озмлол 2-2 М1:25

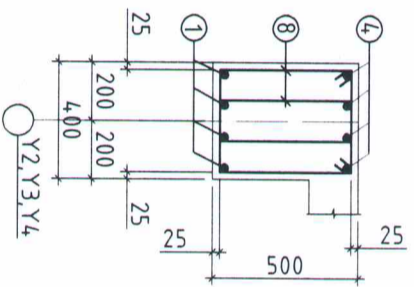

Озмлол 3-3 М1:25

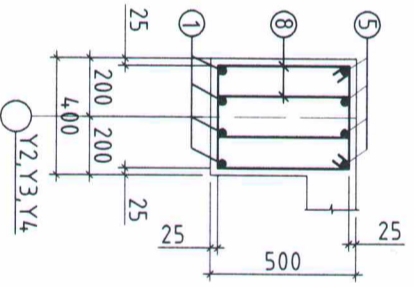

Озмлол 4-4 М1:25

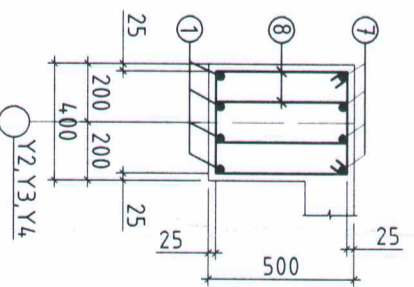

Тайлбар

1. Тус хурдныг холбогдох хурдасны зургуудтай хамт үз.
2. Мөн БА маркын байгуулалт, озмлолын зургуудтай хамт үз.
3. Цугсаамал рамны хэв хашмалыг цугсаасны дараа бэхжилтийн бам бэхийн 70%-д хүрсний дараа хэв хашмалыг авна.
4. Цугсаамал бетоны ажлыг БнбД52-02-05-ийн заалтын дагуу хийж гүйцэтгэнэ.

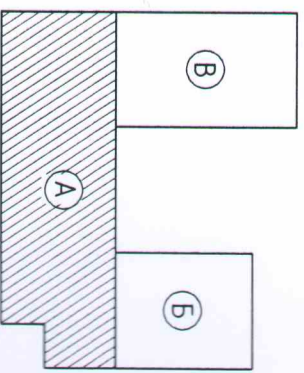

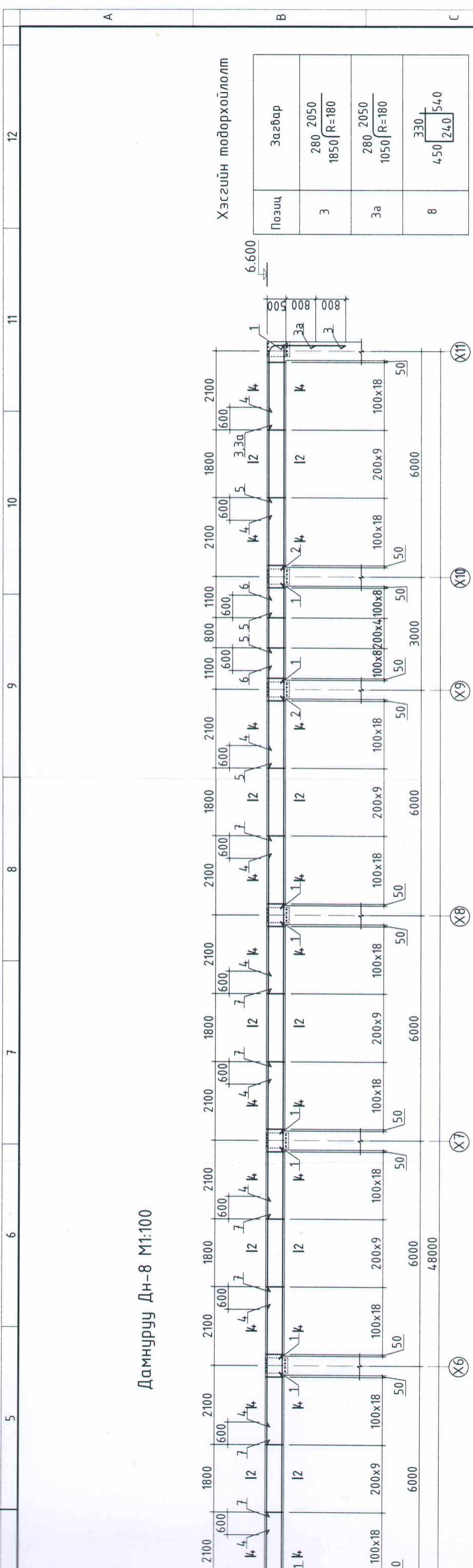

Дамнуруу Дн-8 М1:100

Хэсгийн тодорхойлолт

Позиц	Загвар
3	280 2050 1850 R=180
3a	280 2050 1050 R=180
8	330 450 240 540

Цутгамал төмөр бетон хийцийн материалын тодорхойлолт

Поз	Тэмдэглэгээ	Нэр	Тоо шир	Жин /кг/	Тайлбар
Дамнуруу Дн-8					
1	ГОСТ5781-82*	φ 20 А400	L=6600	1598.7	4796.0
2	ГОСТ5781-82*	φ 20 А400	L=3600	16.3	456.1
3	ГОСТ5781-82*	φ 22 А400	L=4180	8.9	71.1
3a	ГОСТ5781-82*	φ 22 А400	L=3380	12.5	99.9
4	ГОСТ5781-82*	φ 12 А400	L=3000	10.1	80.7
5	ГОСТ5781-82*	φ 22 А400	L=3200	2.7	74.6
6	ГОСТ5781-82*	φ 12 А400	L=2000	9.6	152.9
7	ГОСТ5781-82*	φ 22 А400	L=4200	1.8	14.2
8	ГОСТ5781-82*	φ 8 А240	L=1560	12.5	200.7
				0.6	448.5
				9.6	28.8

Бетон В20 /МЗ/

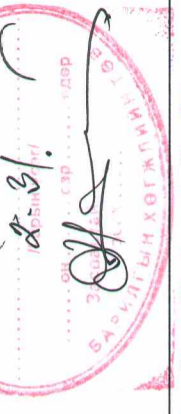

Огтлол 3-3 М1:25

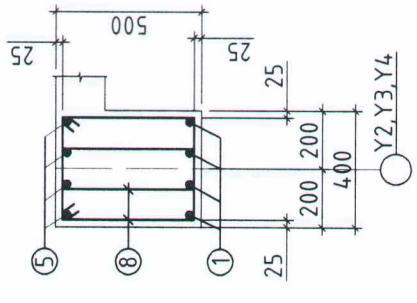

Огтлол 4-4 М1:25

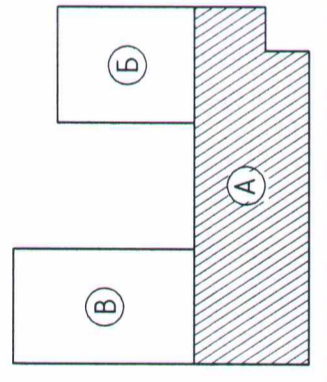
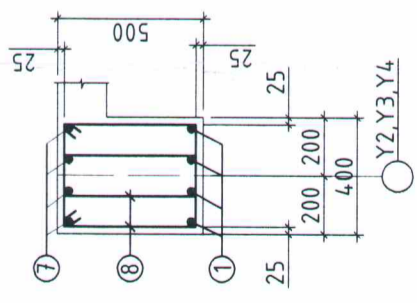

ны зургийд хамт үз. гтлын зургийд хамт үз. г цутгасны дараа бэхлэлийн бат дэхийн 70%-д авна. 52-02-05-ийн заалтын дагуу хийж гүйцэтгэнэ.



Хөвсгөл аймаг, Мөрөн сум, 7-р баг  
"АХМАД НАСТЫ АСРАМЖ ҮЙЛЧИЛГЭЭНИЙ ТӨВИЙН БАРИЛГА"

Захирал: Ц.Булганчимэг  
Инженер: Б.Элбэгжаргал  
Гүйцэтгэсэн: Б.Элбэгжаргал  
Шалгасан: М.Одбаяр

Дамнуруу Дн-8

ЕГ Шифр: ӨГ/109-03-23  
М1:100

ТГ Шифр: Худбас: ББ-28

Масштаб: 2023 он

Үе шат: А.3

А блок 1-р давхрын багана, дамнуруны хэвний байгуулалт М1:100

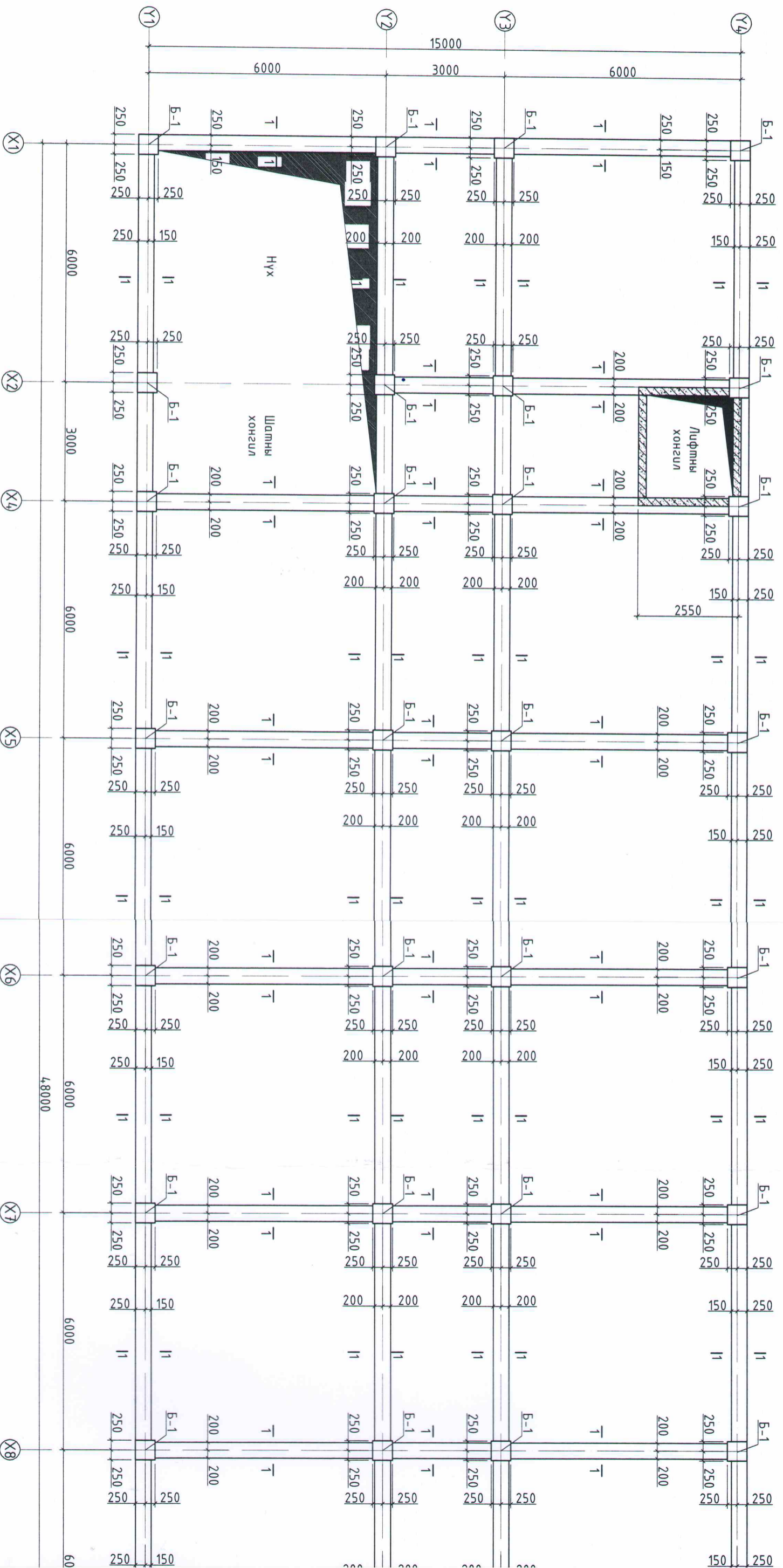

Озмол 1-1 М1:25

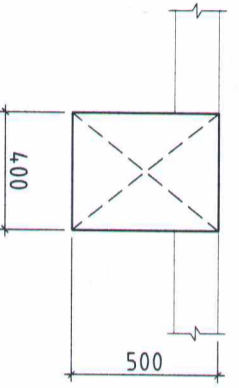

Тайлбар

1. Тус хурдсыг холбогдох хурдасны зургуудтай хамт үз.
2. Мөн БА маркын байгуулалт, озмолын зургуудтай хамт үз.
3. Цуггамал ранын хэв хашмалыг цугласны дараа бэхжилтийн бам бэхийн 70%-д хүрсний дараа хэв хашмалыг авна.
4. Цуггамал бетоны ажлыг БНБД52-02-05-ийн заалтын дагуу хийж гүйцэтгэнэ.

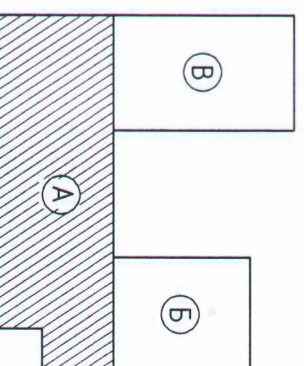

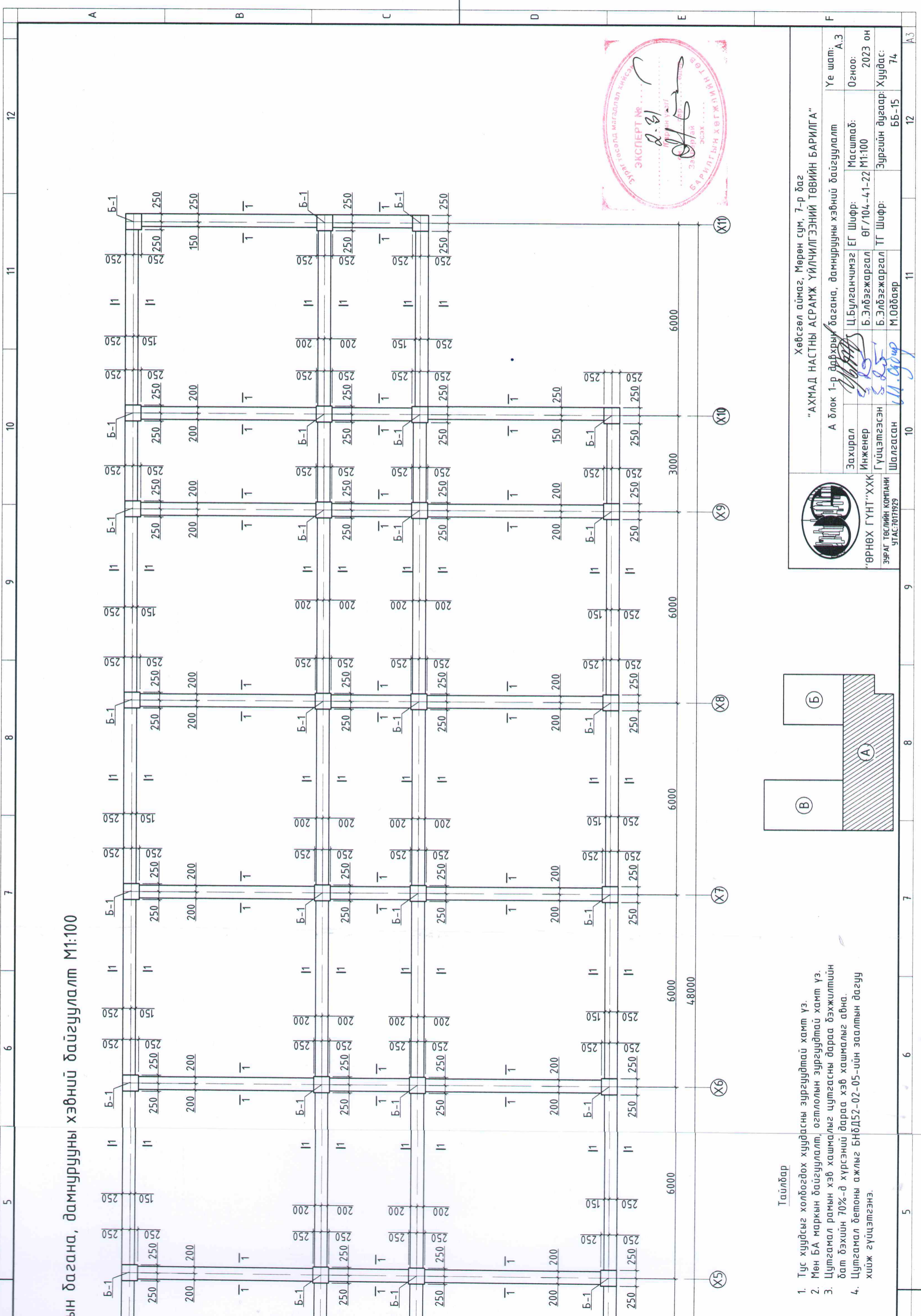



ын багана, дамнурууны хэвний байгуулалт M1:100

Тайлбар

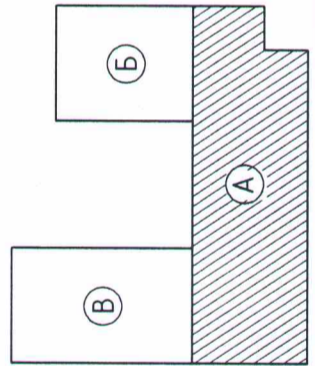
1. Тус хуудсыг холбогдох хуудасны зургуудтай хамт үз.
2. Мөн БА маркын байгуулалт, огтлолын зургуудтай хамт үз.
3. Цутгамал рамын хэв хашмалыг цутгасны дараа дэжжилтийн бат дэхийн 70%-д хүрсэний дараа хэв хашмалыг абна.
4. Цутгамал бетоны ажлыг БНД52-02-05-ийн заалтын дагуу хийж гүйцэтгэнэ.



Хөвсгөл аймаг, Мөрөн сум, 7-р баг  
"АХМАД НАСТНЫ АСРАМЖ ҮЙЛЧИЛГЭЭНИЙ ТӨВИЙН БАРИЛГА"

 "ӨРНӨХ ГҮНТ" ХХК ЗУРАГ ТӨСЛИЙН КОМПАНИ УТАС: 70171929	А блок 1-р давхрын багана, дамнурууны хэвний байгуулалт	Үе шам: А.3
	Захирал Инженер Гүйцэтгэсэн Шалгасан	Ц.Булганчимэг Б.Элбэгжаргал Б.Элбэгжаргал М.Одбаяр



А блок 2-р давхрын багана, дамнуруны хэвний байгуулалт М1:100

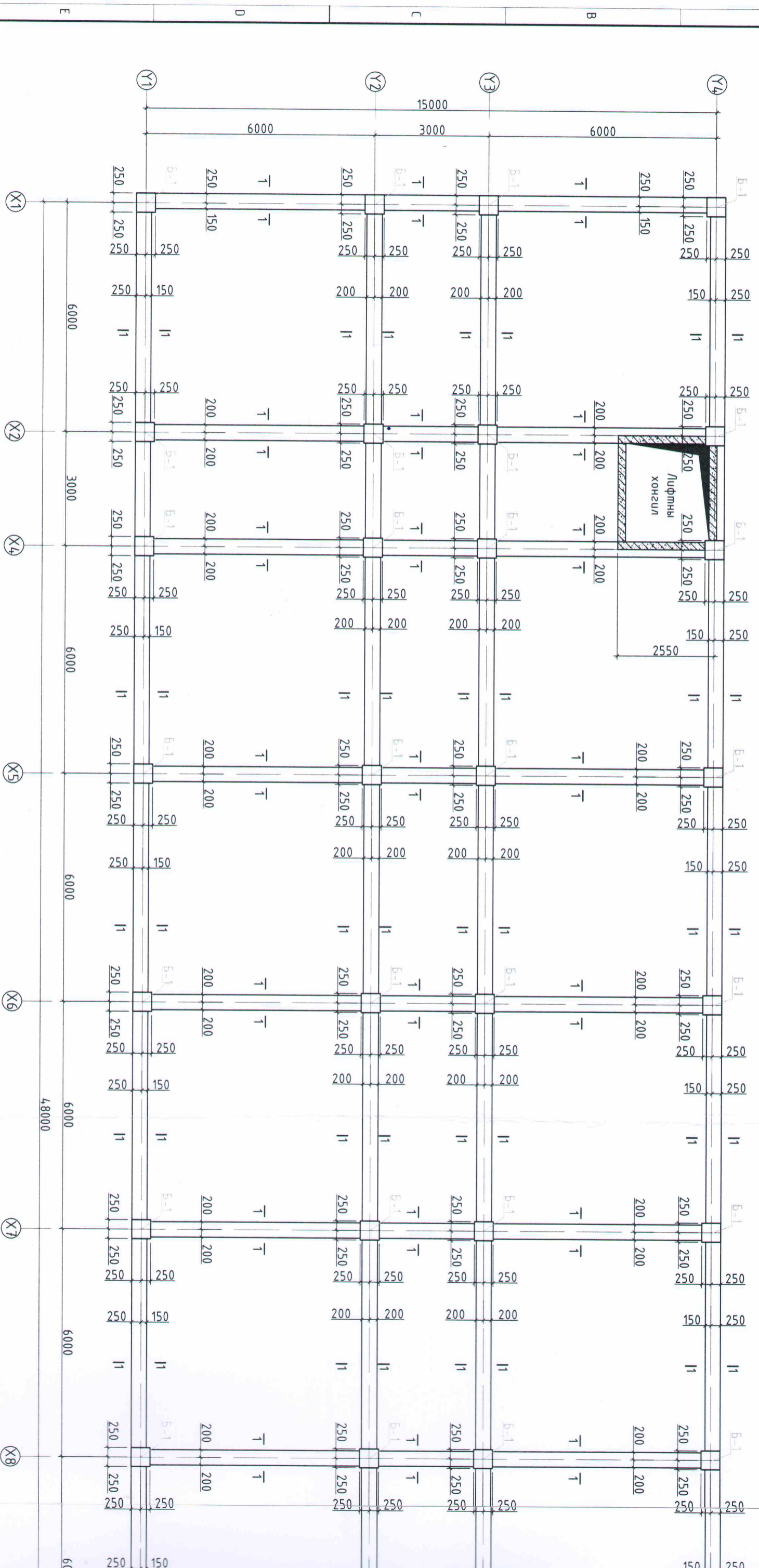

Огтлол 1-1 М1:25

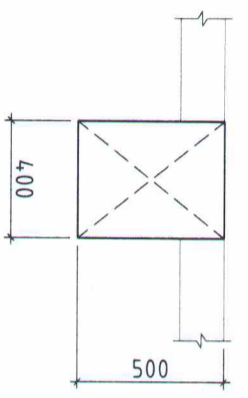

Тайлбар

1. Тус хурдсыг холбогдох хурдасны зургуудтай хамт үз.
2. Мөн БА маркын байгуулалт, огтлолын зургуудтай хамт үз.
3. Цутгамал рамны хэв хашмалыг цутгасны дараа бэхжилтийн бөм бэхийн 70%-д хүрсэний дараа хэв хашмалыг авна.
4. Цутгамал бетоны ажлыг БНБД52-02-05-ийн заавлын дагуу хийж гүйцэтгэнэ.

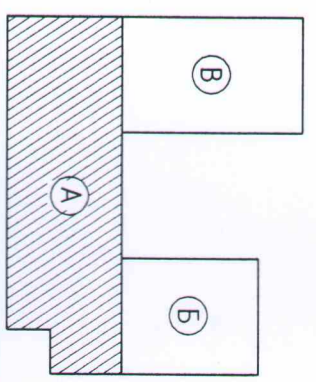

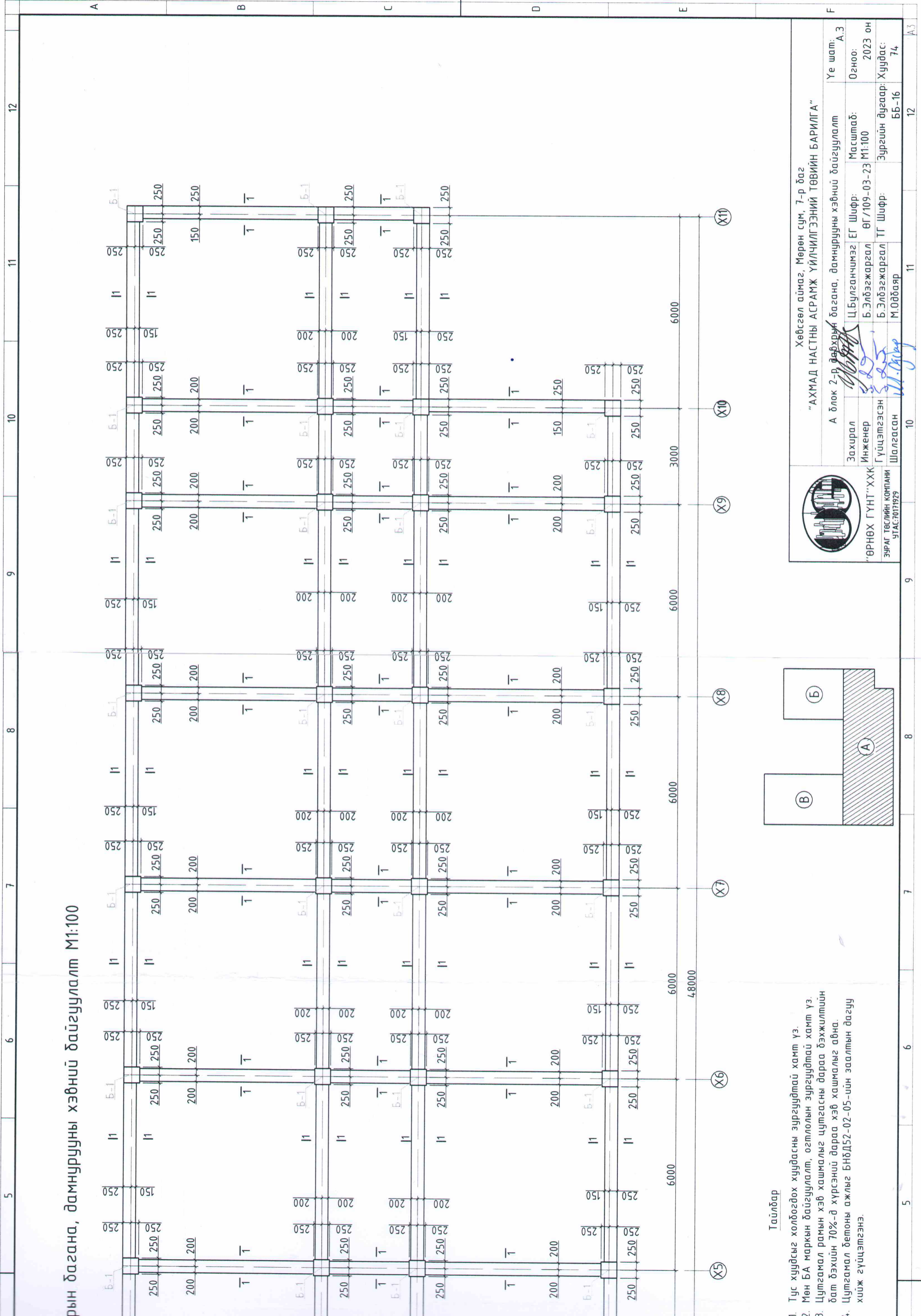

рын багана, дамнурууны хэвний байгуулалт М1:100

Тайлбар

1. Тус хуудсыг холбогдох хуудасны зургуудтай хамт үз.
2. Мөн БА маркын байгуулалт, огтлолын зургуудтай хамт үз.
3. Цутгамал рамын хэв хашмалыг цутгасны дараа бэхжилтийн бат бэхийн 70%-д хүрсэний дараа хэв хашмалыг авна.
4. Цутгамал бетоны ажлыг БНД52-02-05-ийн заалтын дагуу хийж гүйцэтгэнэ.

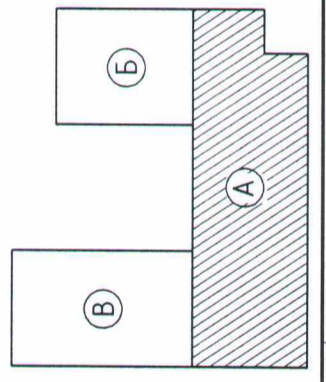

Хөвсгөл аймаг, Мөрөн сум, 7-р баг  
 "АХМАД НАСТНЫ АСРАМЖ ҮЙЛЧИЛГЭЭНИЙ ТӨВИЙН БАРИЛГА"



Захирал	Ц.Булганчимэг	ЕГ Шифр:	Масштаб:	Үе шат:
Инженер	Б.Элбэгжаргал	ӨГ/109-03-23	М1:100	А.3
Гүйцэтгэсэн	Б.Элбэгжаргал	ТГ Шифр:	Зургийн дугаар:	Огноо:
Шалгасан	М.Одбаяр		ББ-16	2023 он
УТАС:70171929				Хуудас:
				74



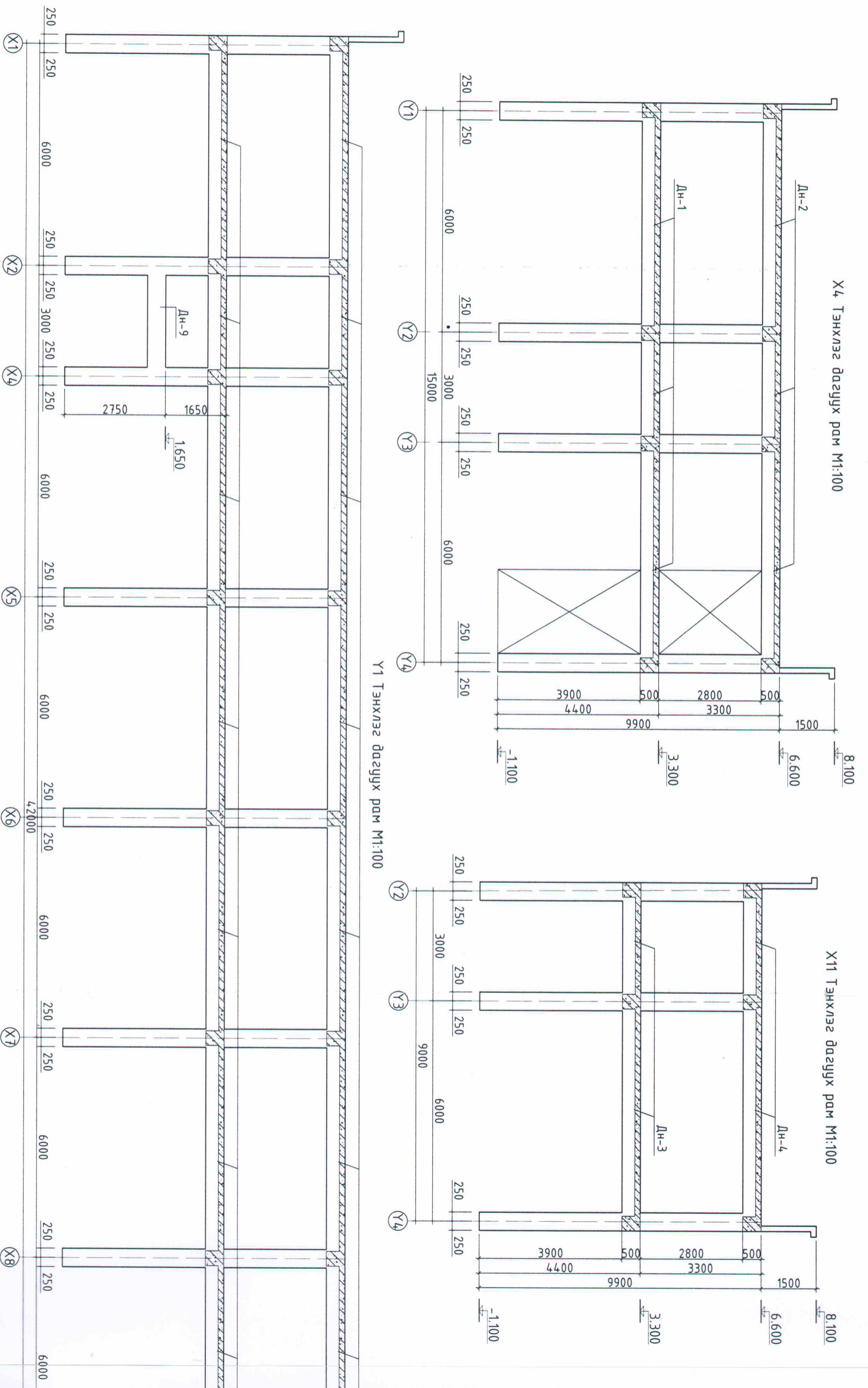

Тайлбар

1. Тус хурдсыг холбогдох хурдасны зургуудтай хамт үз.
2. Мөн БД маркын байгуулалт, огтлолын зургуудтай хамт үз.
3. Цутгамал рамын хэв хашмалыг цутгасны дараа бэхжилтийн бам бэхийн 70%-д хүрсэний дараа хэв хашмалыг авна.
4. Цутгамал бетоны ажлыг БНД52-02-05-ийн заалтын дагуу хийж гүйцэтгэнэ.

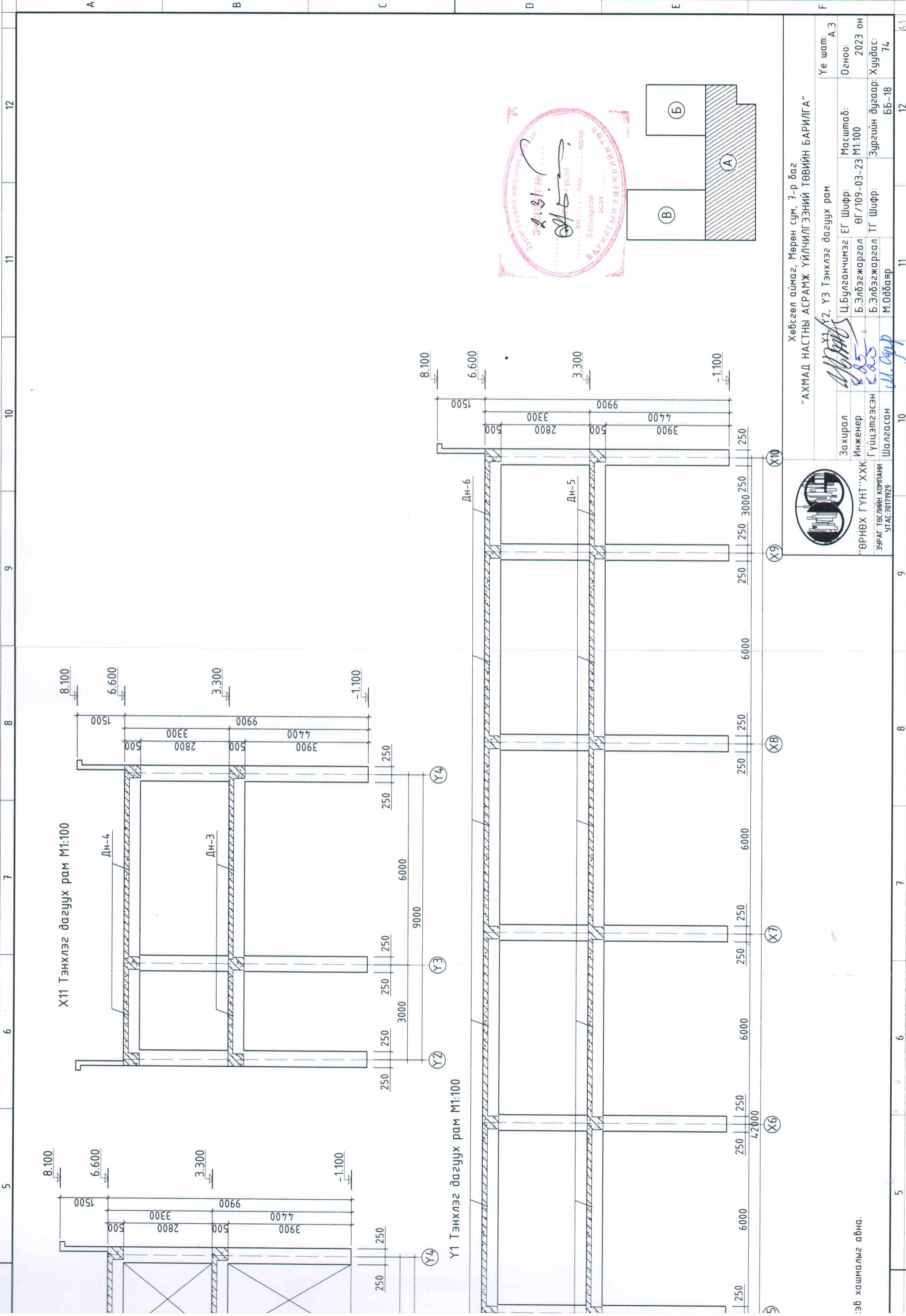

Х11 Тэнхлэг дагуух рам М1:100

Y1 Тэнхлэг дагуух рам М1:100



Хөвсгөл аймаг, Мөрөн сум, 7-р баг  
"АХМАД НАСТНЫ АСРАМЖ ҮЙЛЧИЛГЭЭНИЙ ТӨВИЙН БАРИЛГА"



Захирал	Ц.Булганчимэг	ЕГ Шифр:	Масштаб:	Үе шам:
Инженер	Б.Элдэжжаргал	ӨГ/109-03-23	М1:100	Огноо:
Гүйцэтгэгсэн	Б.Элдэжжаргал	ТГ Шифр:	Зургийн дугаар:	2023 он
Шалгасан	М.Одбаяр		ББ-18	Хуудас:
				74

Эв хашмалыг авна.

Ү2, Ү3 Тэнхлэг дагуух рам М1:100

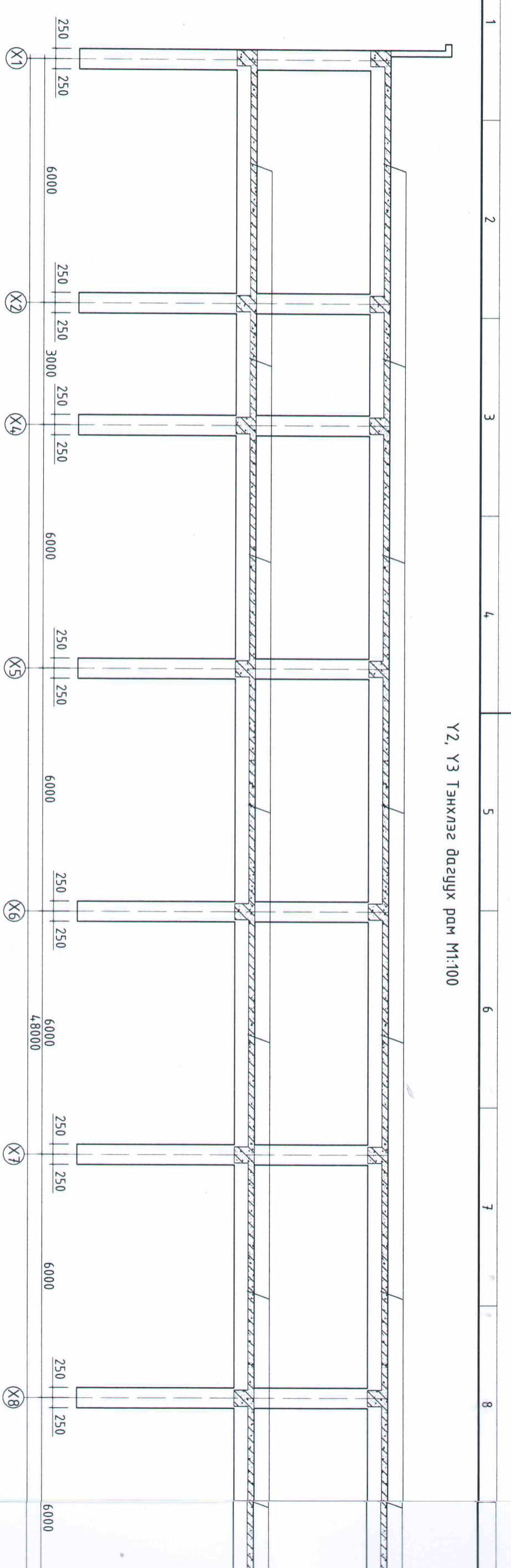

Ү4 Тэнхлэг дагуух рам М1:100

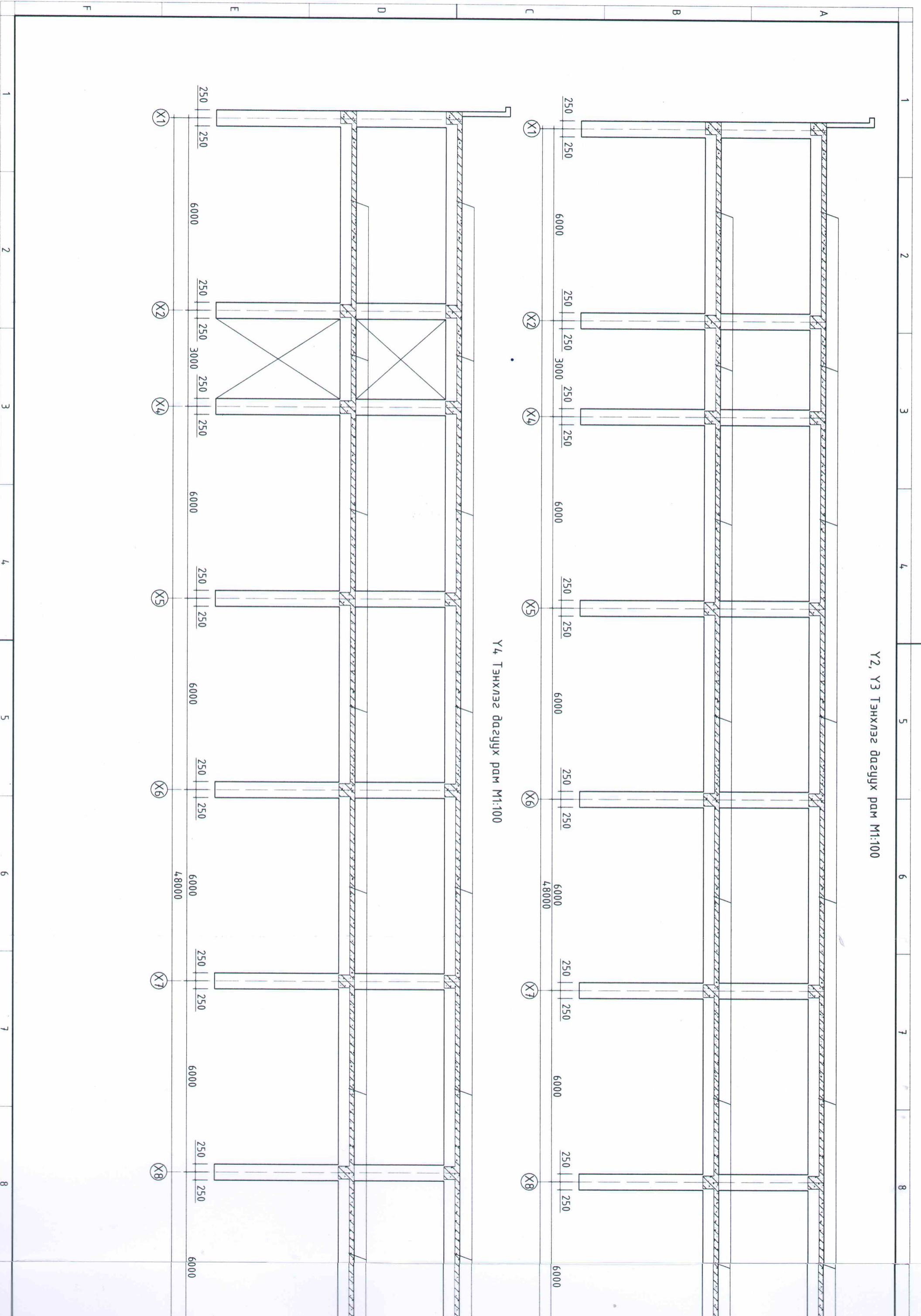
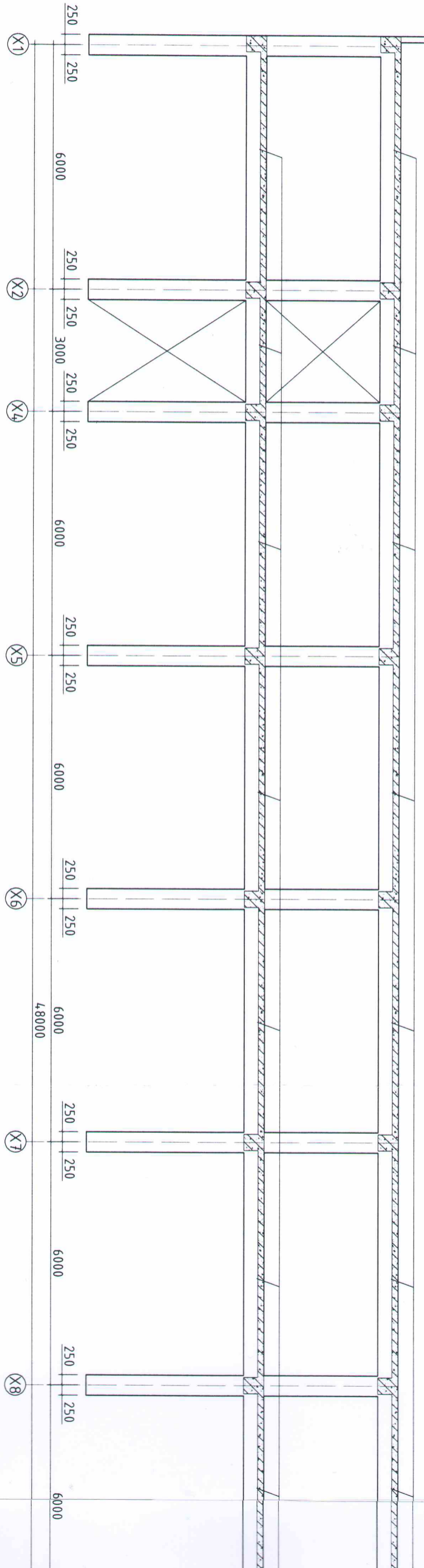

Ү2, Ү3 Тэнхлэг дагуух рам М1:100

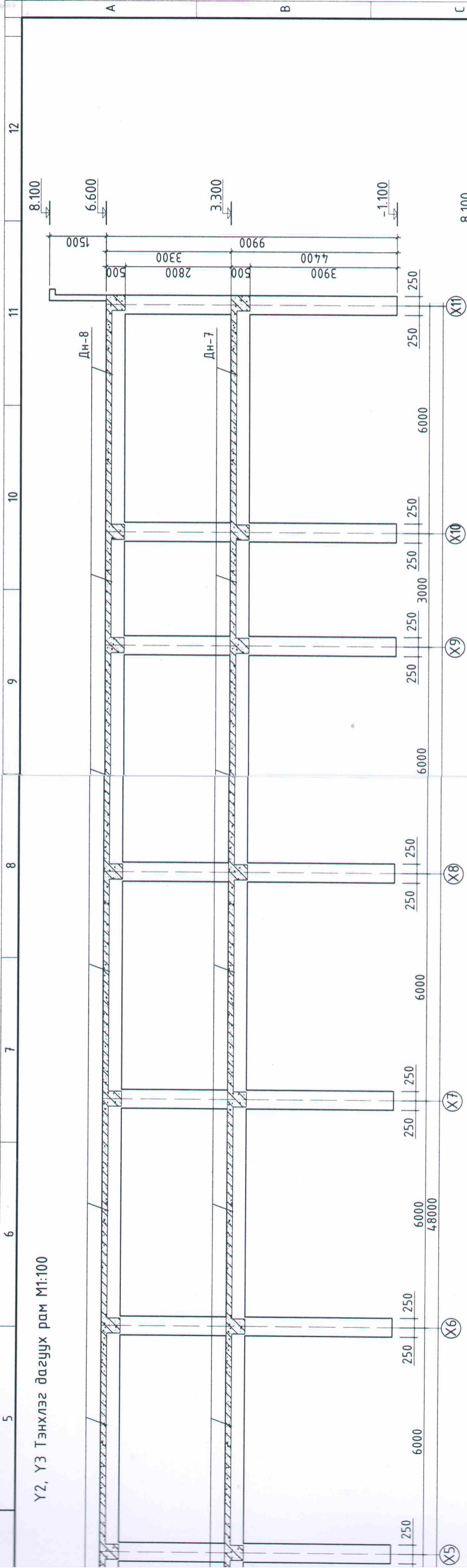

Ү4 Тэнхлэг дагуух рам М1:100

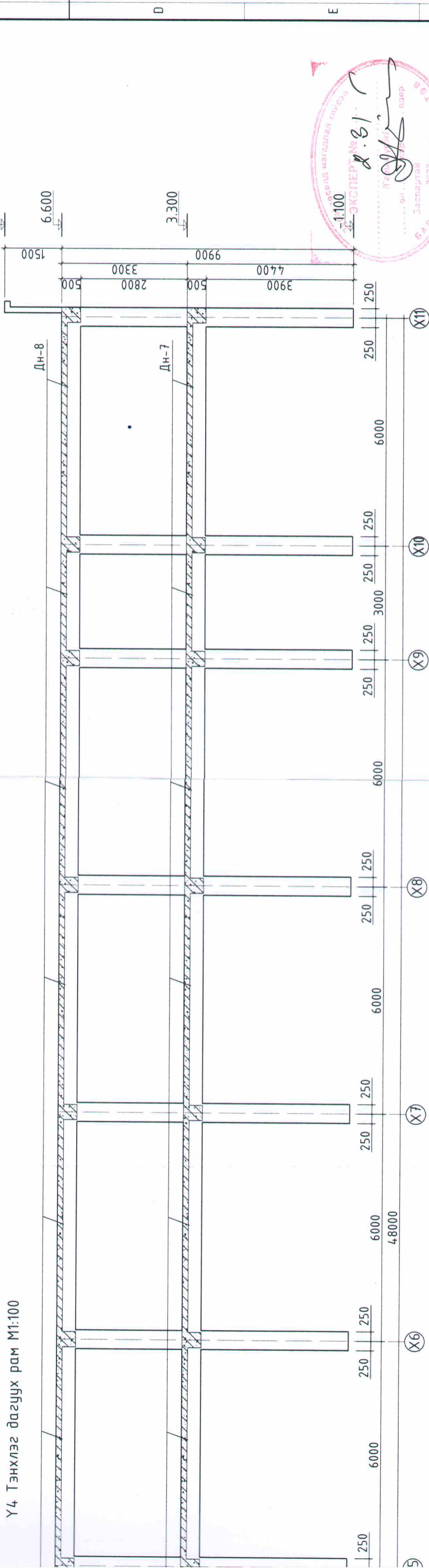

Хөвсгөл аймаг, Мөрөн сүм, 7-р баг  
"АХМАД НАСТНЫ АСРАМЖ ҮЙЛЧИЛГЭЭНИЙ ТӨВИЙН БАРИЛГА"



Захирал	Ц.Булганчимэг	ЕГ Шифр:	Масштаб:	Үе шам:
Инженер	Б.Элбэгжаргал	ӨГ/109-03-23	М1:100	А.3
Гүйцэтгэсэн	Б.Элбэгжаргал	ТГ Шифр:	Зургийн дугаар:	Огноо:
Шалгасан	М.Одбаяр	ББ-19	ББ-19	2023 он
УТАС:70171929				Хуудас:
				74

Базанан суурь Бс-5 М1:50

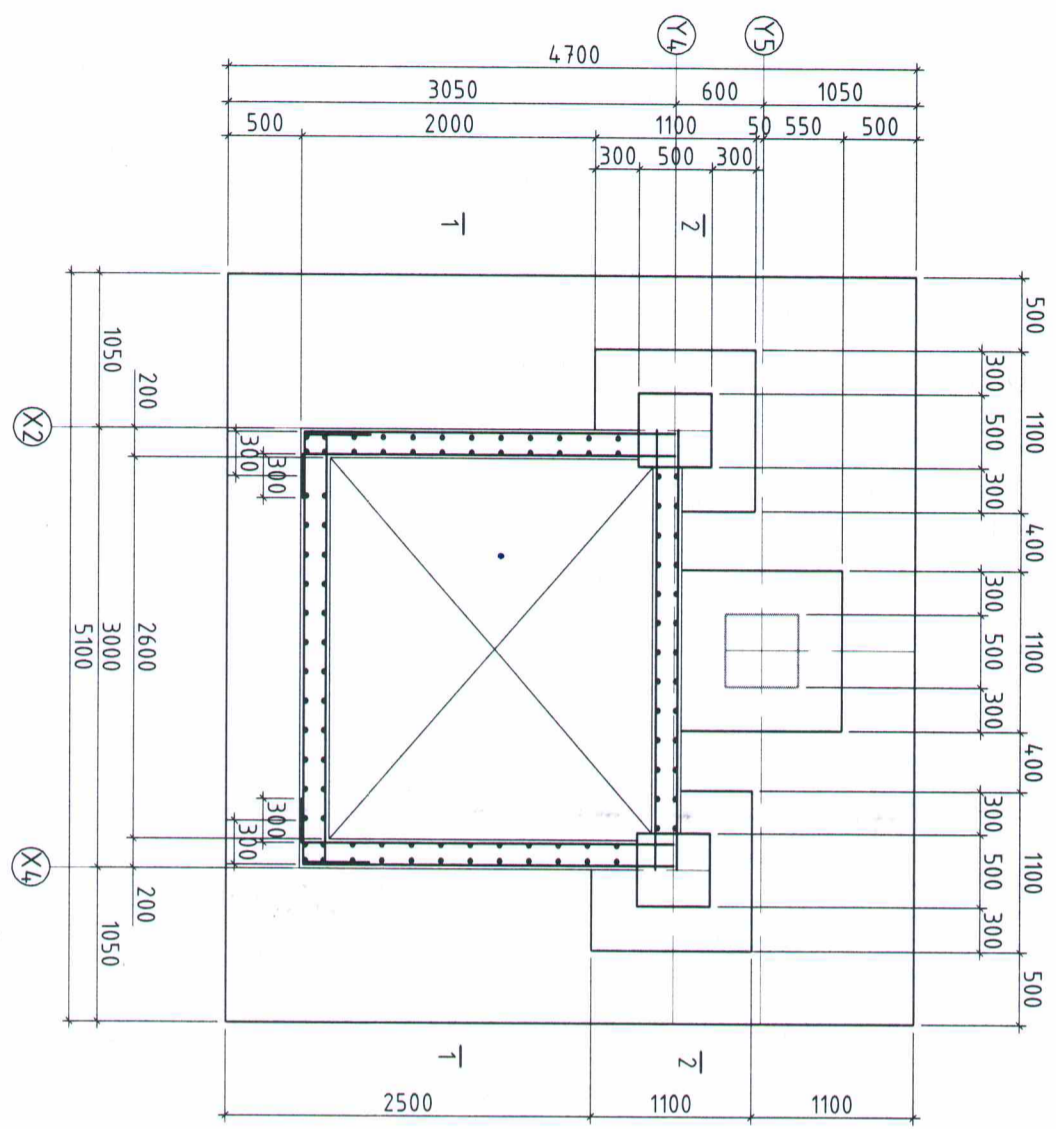

Огшлал а-а М1:25

- Тайлбар
1. Тус хуудсыг холбогдох хуудасны зургүүдтэй хамт үз.
  2. Цутгамал рамын хэв хашмалыг цутгасны дараа бэхжилтийн бөм бэхийн 70%-д хүрсэний дараа хэв хашмалыг авна.
  3. Цутгамал бетоны ажлыг БНБД52-02-05-ийн заалтын дагуу хийж гүйцэтгэнэ.

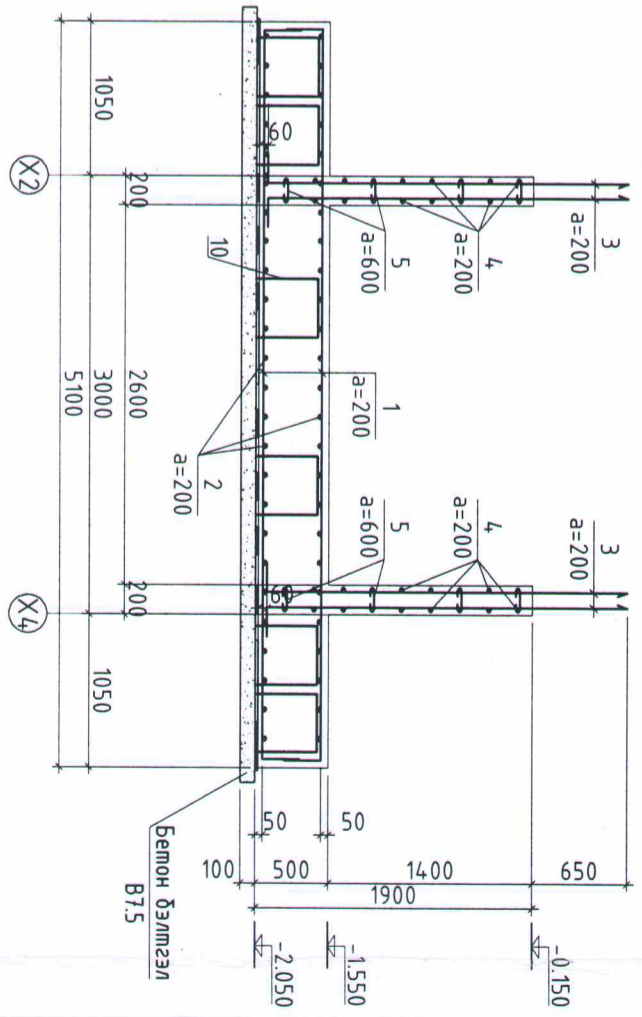
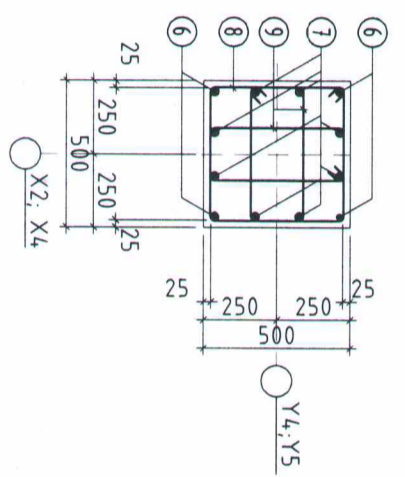

Огшлал 1-1 М1:50

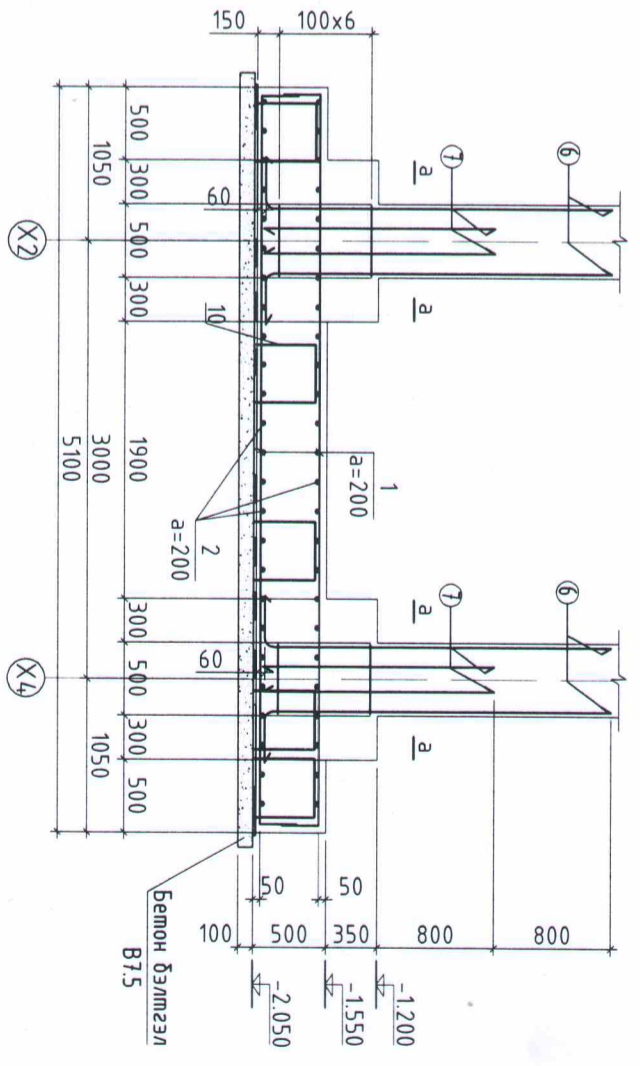

Огшлал 2-2 М1:50

Озтлол 1-1 М1:50

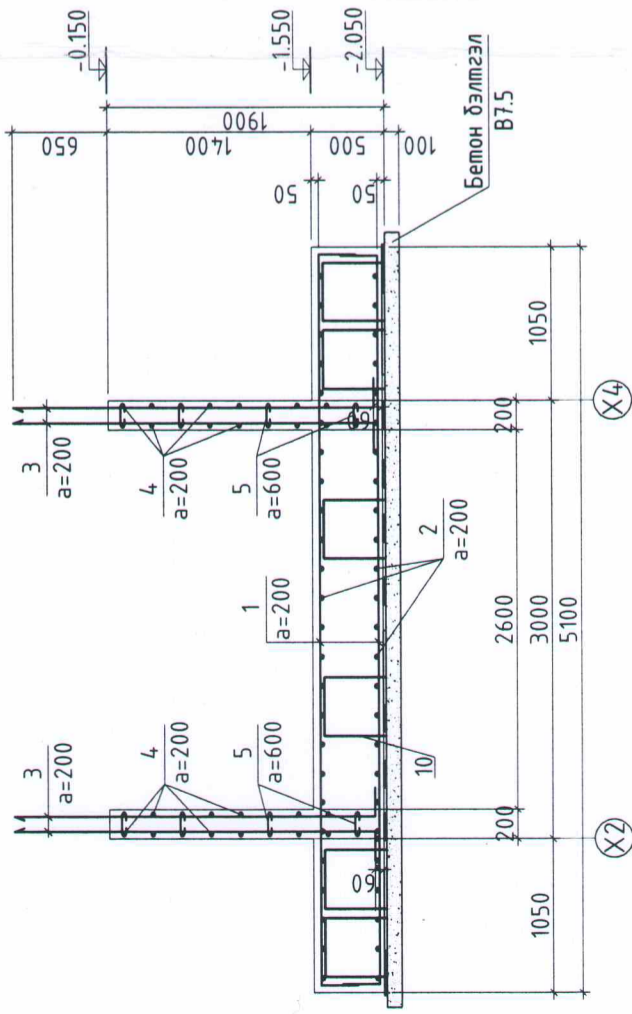

Озтлол 2-2 М1:50

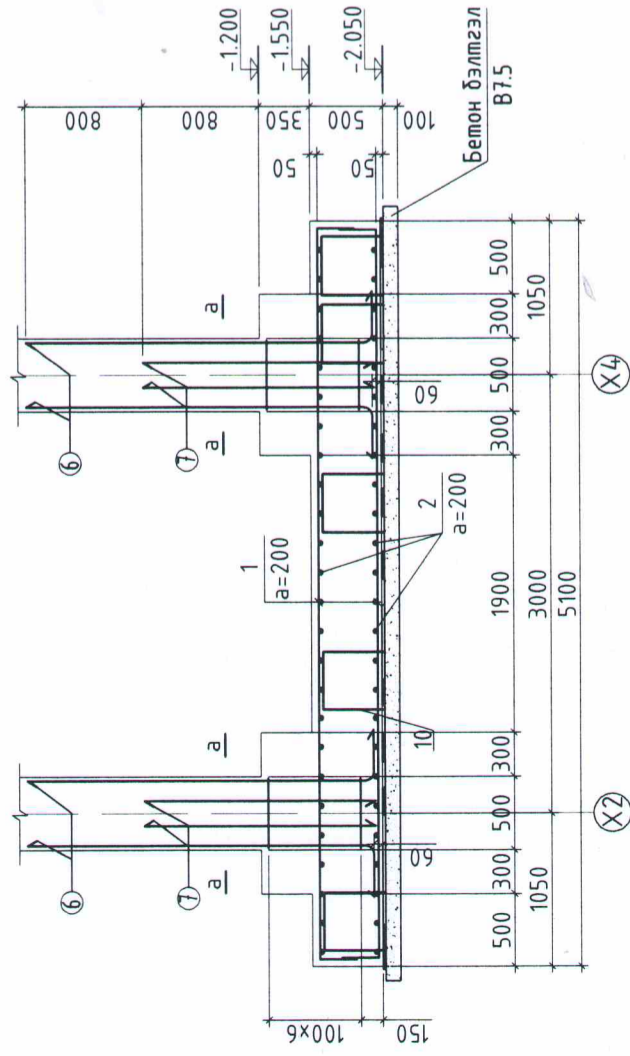

Хэсгийн тодорхойлолт

Позиц	Загвар	Позиц	Загвар
1	250 $\sqrt{R=80}$ 250	5	160 $\sqrt{R=80}$ 80
2	250 $\sqrt{R=80}$ 250	6	90 $\sqrt{R=120}$ 330
3	200 $\sqrt{R=120}$ 2470	7	90 $\sqrt{R=120}$ 330
4	150 $\sqrt{R=120}$ 2500	8	540 $\sqrt{R=120}$ 450
		9	270 $\sqrt{R=120}$ 450

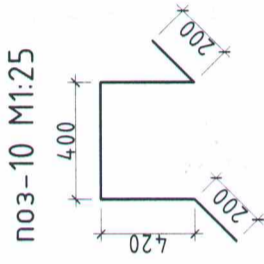

Поз	Тэмдэглэгээ	Нэр	Тоо шир	Жин /кг/	Тайлбар
		Багаанан суурь БС-5	1	1587.9	1587.9
1	ГОСТ5781-82*	∅ 16 А400 L= 5500	26	8.7	225.9
2	ГОСТ5781-82*	∅ 16 А400 L= 3000	50	4.7	236.9
3	ГОСТ5781-82*	∅ 16 А400 L= 2670	152	4.2	641.0
4	ГОСТ5781-82*	∅ 16 А400 L= 2650	56	4.2	234.4
5	ГОСТ5781-82*	∅ 6 А240 L= 320	72	0.1	5.1
6	ГОСТ5781-82*	∅ 22 А400 L= 2720	8	8.1	65.0
7	ГОСТ5781-82*	∅ 22 А400 L= 1920	16	5.7	91.7
8	ГОСТ5781-82*	∅ 8 А240 L= 1980	12	0.8	9.4
9	ГОСТ5781-82*	∅ 8 А240 L= 1440	24	0.6	13.6
10	ГОСТ5781-82*	∅ 16 А400 L= 1640	25	2.6	64.8
		Бетон В20 /м3/		12.3	

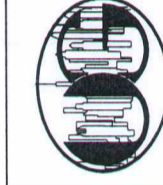

“ӨРНӨХ ГҮНТ” ХХК  
ЗУРАГ ТӨСЛИЙН КОМПАНИ  
УТАС: 70171929

“АХМАД НАСТНЫ АСРАМЖ ҮЙЛЧИЛГЭЭНИЙ ТӨВИЙН БАРИЛГА”  
Хөвсгөл аймаг, Мөрөн сум, 7-р баг  
Багаанан суурь БС-5

Захирал  
Инженер  
Гүйцэтгэсэн  
Шалгасан

Ц.Булганчимэг  
Б.Элбэгжаргал  
Б.Элбэгжаргал  
М.Одбаяр

ЕГ Шифр:  
ТГ Шифр:

Масштаб:  
Зургийн дугаар:

Өгнөө:  
Худбас:

Үе шам:  
А.3

Масштаб:  
Зургийн дугаар:  
ӨГ/109-03-23 М1:100  
ББ-10

Үе шам:  
А.3

Масштаб:  
Зургийн дугаар:  
ӨГ/109-03-23 М1:100  
ББ-10

Үе шам:  
А.3

Масштаб:  
Зургийн дугаар:  
ӨГ/109-03-23 М1:100  
ББ-10

Үе шам:  
А.3

Масштаб:  
Зургийн дугаар:  
ӨГ/109-03-23 М1:100  
ББ-10

Үе шам:  
А.3

Масштаб:  
Зургийн дугаар:  
ӨГ/109-03-23 М1:100  
ББ-10

Үе шам:  
А.3

Суурийн дайгуулалт М1:100

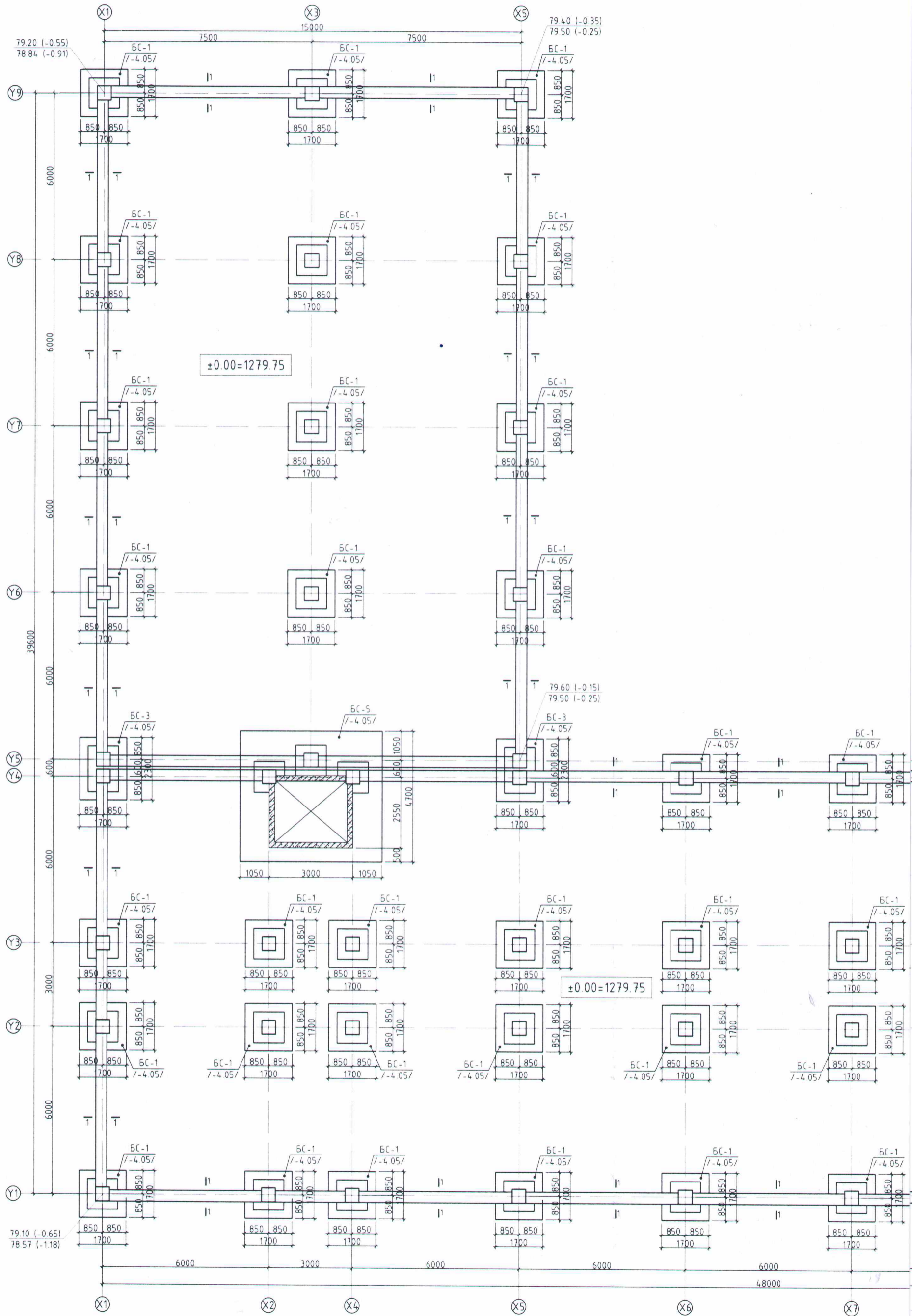

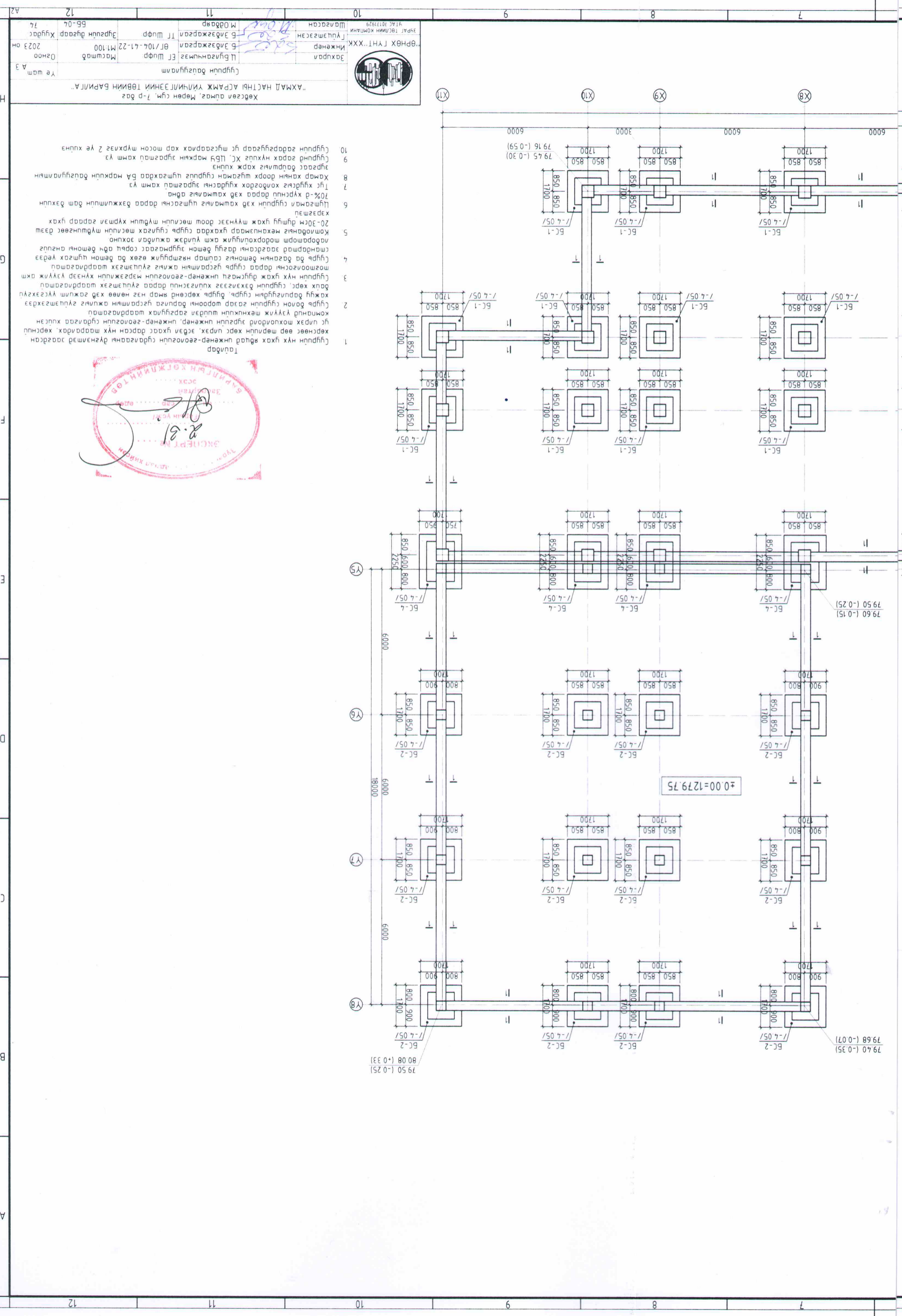

		ЭРЭЛТ ТӨСЛИМНИЙ КОМПАНИ ИИНГЭН	ШАТГАСАН М.Ордов	Б.Эвдэгжаргал Т.Шурп	Эргүүлэн дугаар ББ-07	Хугацаа 2023 он	
"БРНХ ГҮНТ...ХХК" ИНЖЕНЕР		Б.Эвдэгжаргал Т.Шурп	Б.Эвдэгжаргал Т.Шурп	Б.Эвдэгжаргал Т.Шурп	Б.Эвдэгжаргал Т.Шурп	Б.Эвдэгжаргал Т.Шурп	
"АХМАД НАСТЫН АСРАЖ УИЛЧИЛЭЭНИЙ ТӨВИЙН БАРИЛГА" Хөдөлгөөний, Мөрөн сүм, 7-р баг		Цуглуулсан баруулам					Үе шам А 3

Цуглуулсан баруулам  
 Хөдөлгөөний, Мөрөн сүм, 7-р баг  
 "АХМАД НАСТЫН АСРАЖ УИЛЧИЛЭЭНИЙ ТӨВИЙН БАРИЛГА"  
 Үе шам А 3  
 Инженер Б.Эвдэгжаргал  
 Т.Шурп  
 Эргүүлэн дугаар ББ-07  
 Хугацаа 2023 он



H  
 G  
 F  
 E  
 D  
 C  
 B  
 A

12  
 11  
 10  
 9  
 8  
 7

10  
 9  
 8  
 7  
 6  
 5  
 4  
 3  
 2  
 1

Y5  
 Y6  
 Y7  
 Y8

X11

X10

X9

X8

$\pm 0.00 = 1279.75$

79.50 (-0.25)

80.08 (+0.33)

79.60 (-0.15)

79.68 (-0.07)

79.40 (-0.35)



Дамнуурц ДН-2 М1:50

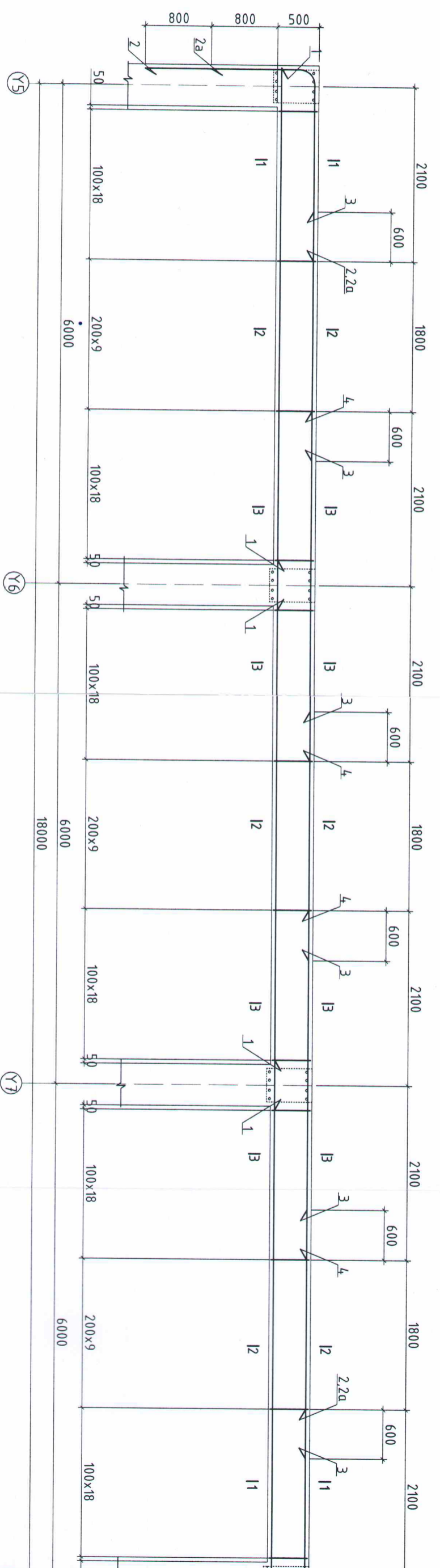

Огтлол 1-1 М1:25

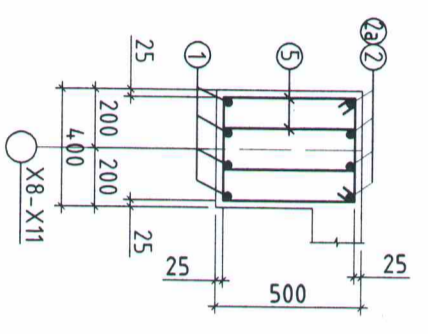

Огтлол 2-2 М1:25

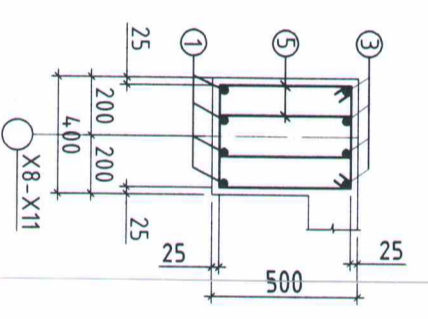

Огтлол 3-3 М1:25

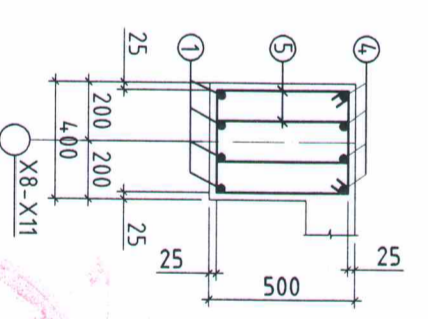

Тайлбар

1. Тус хурдсыг холбогдох хурдасны зарцуудтай хамт үз.
2. Мөн БД маркын басууцлагд, огтлолын зарцуудтай хамт үз.
3. Цугаармал рамын хэв хашмалыг цугаасны дараа бэхжилтийн бэлтгэхийн 70%-д хүрсэний дараа хэв хашмалыг авна.
4. Цугаармал бетоны ажлыг БНБДС-02-05-ийн заалтын дагуу хийж гүйцэтгэнэ.

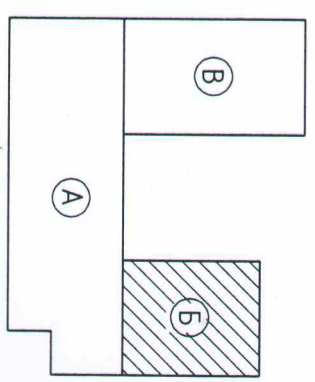

Дамнууруу Дн-2 М1:50

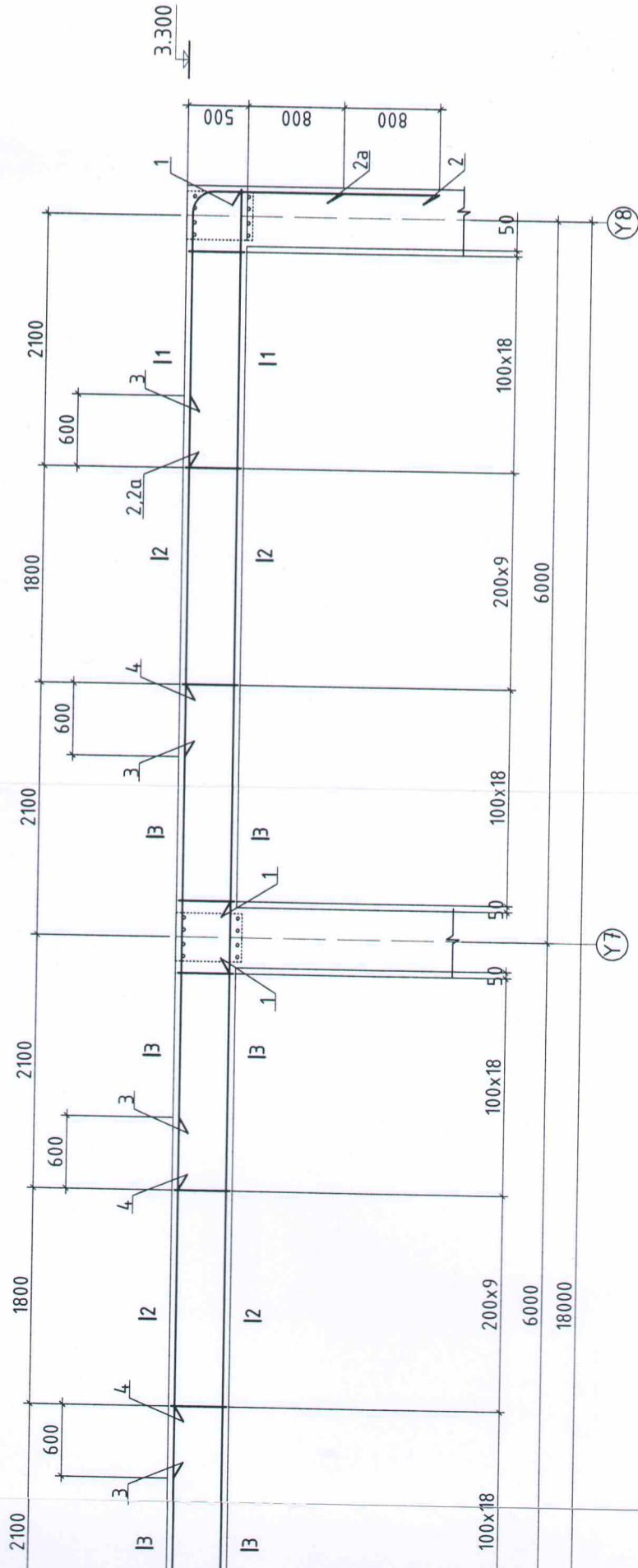

Хэсгийн тодорхойлолт

Позиц	Загвар
3	280 2120 1870 R=180
3а	280 2120 1070 R=180
5	330 450 240 540

Огтлол 3-3 М1:25

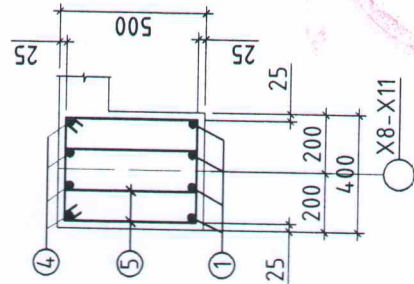

Цутгамал төмөр бетон хийцийн материалын тодорхойлолт

Поз	Тэмдэглэгээ	Нэр	Тоо шир	Жин /кг/	Тайлбар
Дамнууруу Дн-2					
1	ГОСТ5781-82*	φ 20 А400 L= 6500	4	630.3	2521.0
2	ГОСТ5781-82*	φ 20 А400 L= 4270	12	16.0	192.5
2а	ГОСТ5781-82*	φ 20 А400 L= 3470	8	10.5	84.3
3	ГОСТ5781-82*	φ 12 А400 L= 3000	8	8.6	68.5
4	ГОСТ5781-82*	φ 20 А400 L= 4200	12	2.7	32.0
5	ГОСТ5781-82*	φ 8 А240 L= 1560	8	10.4	82.9
Бетон В20 /м3/					
			4	4.5	18.0

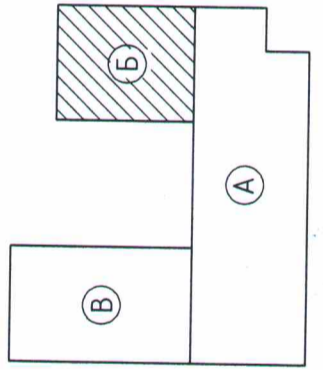

Тайлбар

холбогдох хуудасны зургүүдтэй хамт үз. кын байгуулалт, огтлолын зургүүдтэй хамт үз. амын хэв хашмалыг цутгасны дараа дэжжилтийн бат дэхийн 70%-д раа хэв хашмалыг авна. етоны ажлыг БНД52-02-05-ийн заалтын дагуу хийж гүйцэтгэнэ.



"ӨРНӨХ ГҮНТ" ХХК  
ЗЭРАГ ТӨСЛИЙН КОМПАНИ  
УТАС:70171929

Хөвсгөл аймаг, Мөрөн сум, 7-р баг  
"АХМАД НАСТНЫ АСРАМЖ ҮЙЛЧИЛГЭЭНИЙ ТӨВИЙН БАРИЛГА"

Захирагч		Дамнууруу Дн-2		Үе шат:	
Захирагч	Ц.Булганчимэг	ЕГ Шифр:	Масштаб:	Огноо:	А.3
Инженер	Б.Элбэгжаргал	ӨГ/104-41-22	М1:100	2023 он	
Гүйцэтгэсэн	Б.Элбэгжаргал	ТГ Шифр:	Зургийн дугаар:	Хуудас:	74
Шалгасан	М.Одбаяр		ББ-55		

2-р давхрын ялцу, ханын торны байгуулалт М1:100

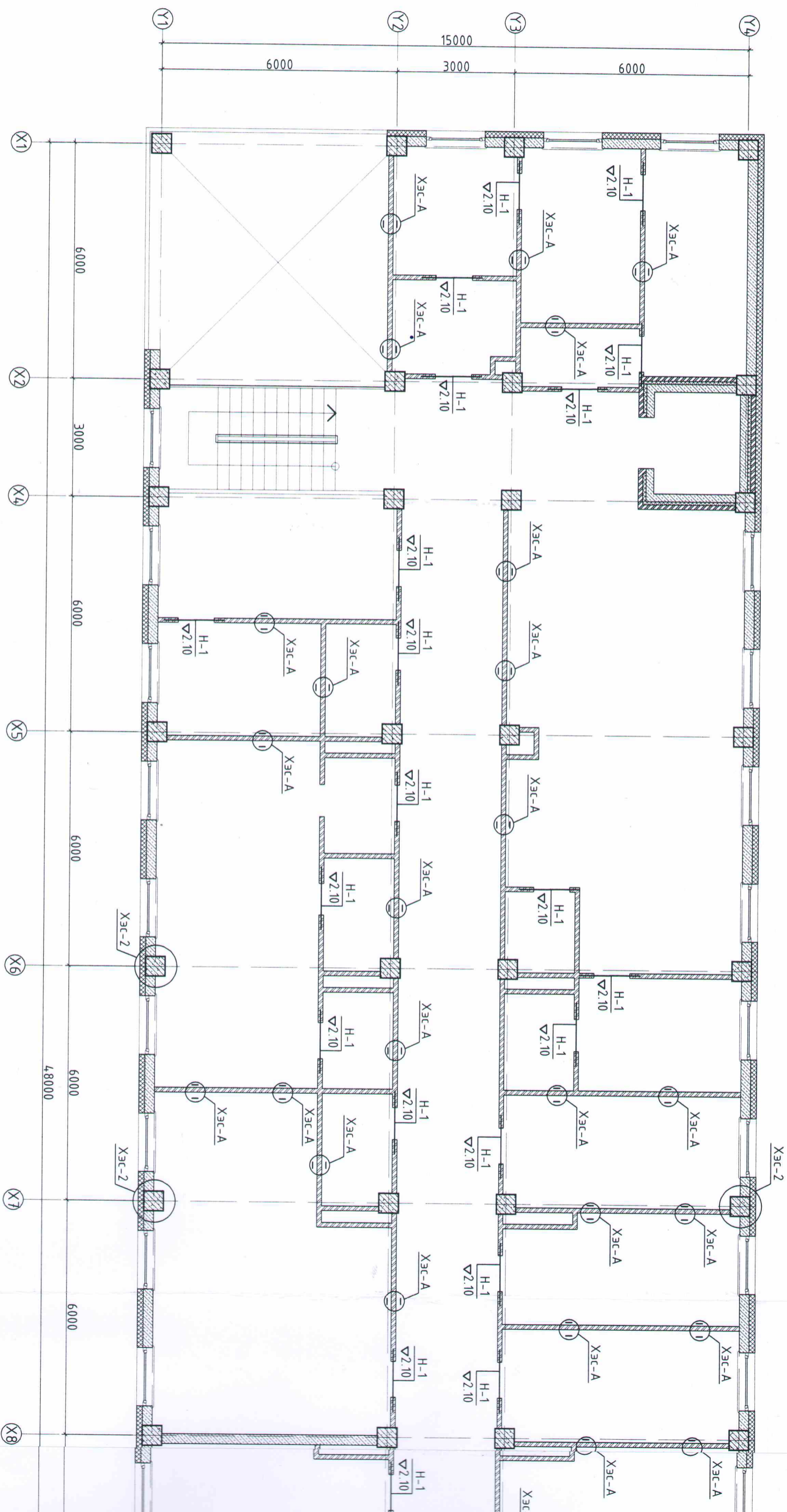

Тайлбар

1. Тус хуудсыг холбогдох хуудасны зурагтай хамт үз.
2. Өргөн ажлыг гүйцэтгэхдээ "Өргөт бүтээц" үзэсрэлмйн ажил гүйцэтгэх ба хүлээн авах барилгын норм ба дүрэм БНДЗ.03.05-90-ийн заалтуудыг баримталбал зохино.
3. Өргөт 125 маркаас доошгүй тоосго, 50 ба түүнээс дээш маркийн хойлмог (цемент-шохой+элс) зурмаг хэрэглэнэ.
4. Даацын ба даацын бүс бүх ханын гулбар, ханар ханыг өргөн бооро чиглэлд тоосго 675мм, блок 600мм шүтмэл бүх уртын дагуу төмөр торыг мавьж хүчлэгэнэ. Торыг зургийн дагуу хийж гүйцэтгэнэ.
5. 120мм, 240мм-ийн ханыг  $\alpha=3000$ мм-ээр хучилманд барилгын нэг маягийн бүтээц, эдлэхүүн ба хэсэглэлийн цуфрал Г1.0301-ЗГ Д1.02.000-н дагуу бэхэлж хийнэ.
6. Угсармал ялцуу 1500мм хүртэлх нүхэн дээр 2 талдаа тус бүр 250мм-с багагүйгээр, 1500мм түүнээс дээшхи нүхэн дээр 2 талдаа тус бүр 350мм-с багагүйгээр суулгаж өгнө.
7. Өргөгийн явцад Нш-н нүүхийг /хобилыг/ цахилгаан зургаас харж гаргаж өгнө.
8. Тус хуудсыг БА маркийн байгуулалт, огшлын зургуудтай хамт үз.

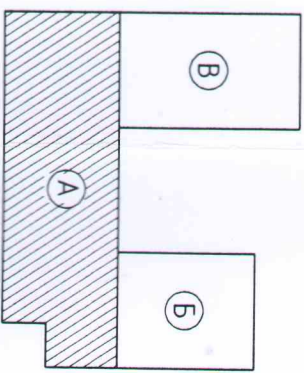

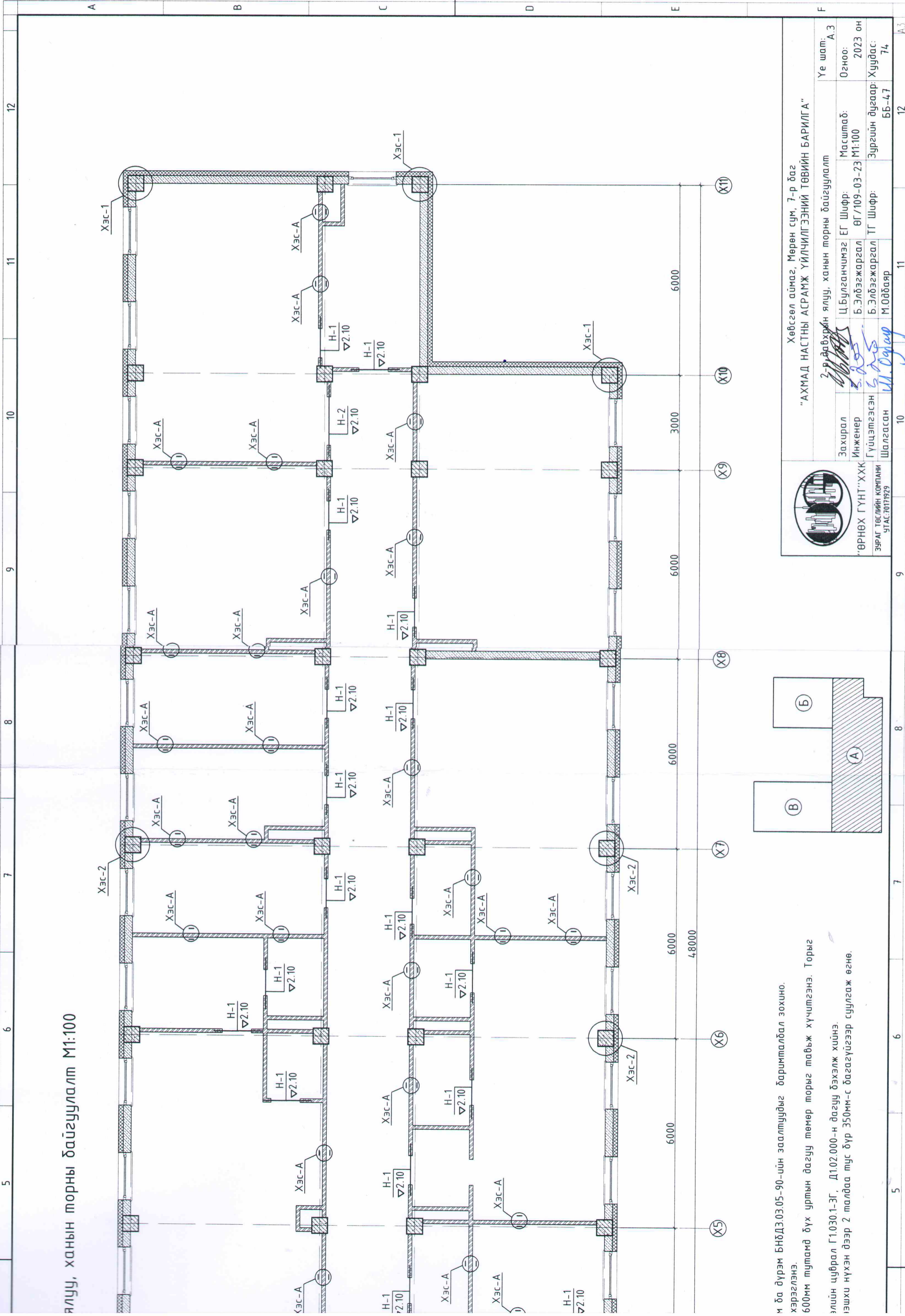

ялуу, ханын торны байгуулалт М1:100

м ба дүрэм БНДЗ.03.05-90-ийн заалтуудыг баримталбал зохино. хэрэглэнэ.

600мм тутамд дүх уртын дагуу төмөр торыг тавьж хүчтгэнэ. Торыг элийн цуврал Г1.030.1-ЗГ, Д1.02.000-н дагуу бэхэлж хийнэ. гэжхи нүхэн дээр 2 талдаа тус бүр 350мм-с багагүйгээр суулгаж өгнө.



"ӨРНӨХ ГҮНТ" ХХК  
ЗУРАГ ТӨСЛИЙН КОМПАНИ  
УТАС: 70171929

Хөвсгөл аймаг, Мөрөн сум, 7-р баг  
"АХМАД НАСТЫ АСРАМЖ ҮЙЛЧИЛГЭЭНИЙ ТӨВИЙН БАРИЛГА"

Захирал Ц.Булганчимэг  
Инженер Б.Элдэгжаргал  
Гүйцэтгэгсэн Б.Элдэгжаргал  
Шалгасан М.Одбаяр

Үе шат: А.3  
Огноо: 2023 он  
Зургийн дугаар: Хуудас: 74

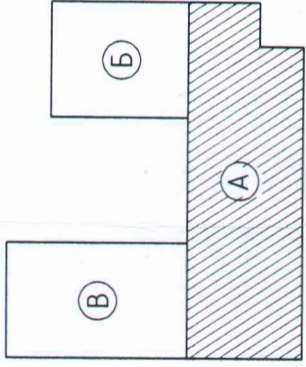

1-р давхрын ялцу, ханын торны байгуулалт М1:100

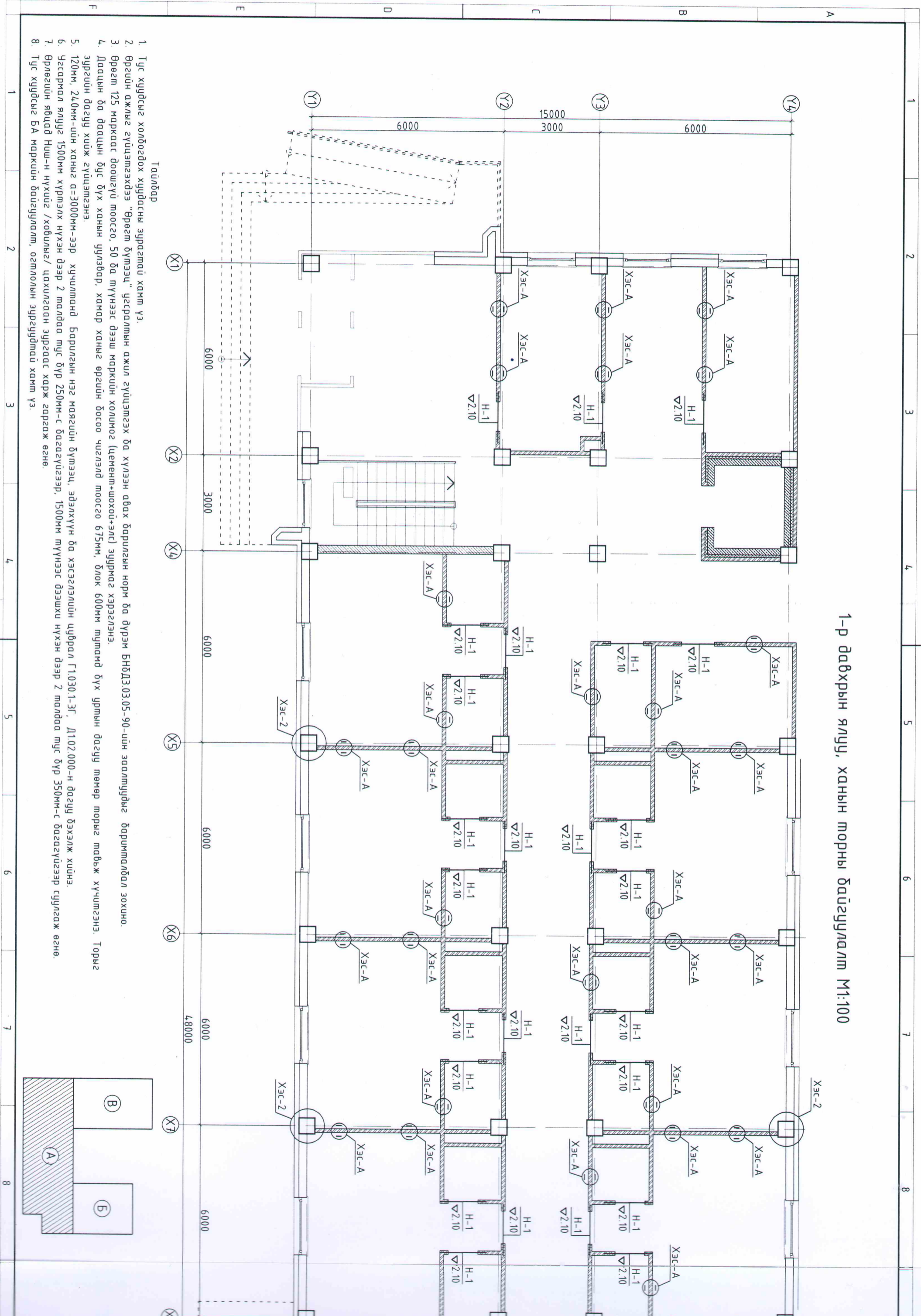

Тайлбар

1. Тус хурдсыг холбогдох хурдасны зургаатай хамт үз.
2. Өргийн ажлыг гүйцэтгэхдээ "Өрөгт бүтээц" үзсрлийн ажил гүйцэтгэх ба хүлээн авах барилгын норм ба дүрэм БНД.03.05-90-ийн заалтуудыг баримтлалд зохино.
3. Өрөгт 125 маркаас доошгүй моосго, 50 ба түүнээс дээш маркийн холимог (цемент+шохой+элс) зурмаг хэрэглэнэ.
4. Даацын ба даацын бүс бүх ханын уялзвар, хамар ханыг өргийн босоо чиглэлд моосго 675мм, блок 600мм шүлдэнд бүх уртын дагуу төмөр торыг мавьж хүчлэгэнэ. Торыг зургийн дагуу хийж гүйцэтгэнэ.
5. 120мм, 240мм-ийн ханыг а=3000мм-ээр хүчилтэнд барилгын нэг маягийн бүтээц, эдэлхүүн ба хэсэглэлийн цвррал Г10Э01-ЭГ, Д102.000-н дагуу бэхэлж хийнэ.
6. Үзсрмал ялцу 1500мм хүртэлх нүхэн дээр 2 талдаа тус бүр 250мм-с багагүйгээр, 1500мм түүнээс дээшхи нүхэн дээр 2 талдаа тус бүр 350мм-с багагүйгээр суулгаж өгнө.
7. Өрөгийн явцад Нш-н нүүдэг /хобилыг/ цахилгаан зургаас харж гаргаж өгнө.
8. Тус хурдсыг БА маркийн байгуулалт, огтлолын зургаатай хамт үз.

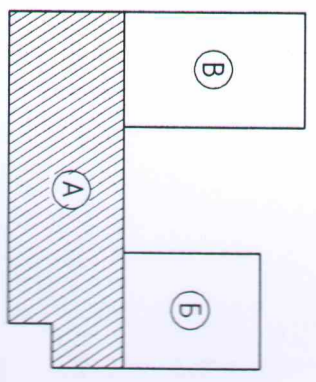

1-р давхрын ялуу, ханын торны байгуулалт М1:100

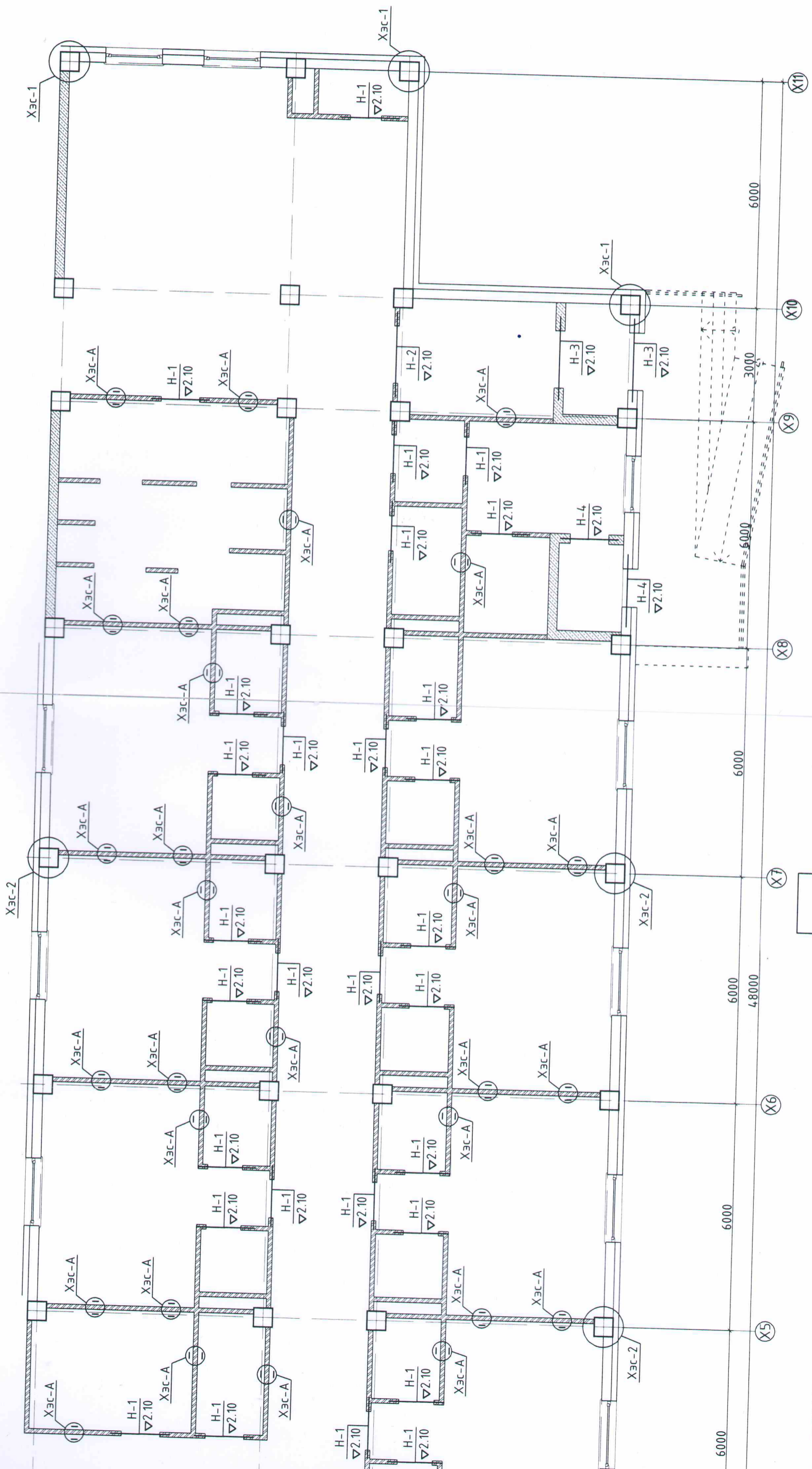

Зүрэм БНДЗ.03.05-90-ийн заалтуудыг баримталбал зохино.  
 тэнэ.  
 тутамд бүх уртын дагуу төмөр торыг тавьж хүчтэгэнэ. Торыг  
 цуврал Г1.030.1-3Г, Д1.02.000-н дагуу дэхэлж хийнэ.  
 нүхэн дээр 2 талдаа тус бүр 350мм-с багагүйгээр суулгаж өгнө.

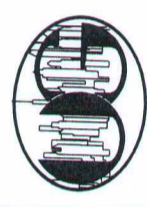

“ӨРНӨХ ГҮНТ” ХХК  
 ЗУРАГ ТӨСЛИЙН КОМПАНИ  
 УТАС: 7071929

Хөвсгөл аймаг, Мөрөн сум, 7-р баг  
 “АХМАД НАСТНЫ АСРАМЖ ҮЙЛЧИЛГЭЭНИЙ ТӨВИЙН БАРИЛГА”

1-р давхрын ялуу, ханын торны байгуулалт

Захирал	Ц.Булганчимэг	ЕГ Шифр:	Масштаб:	Үе шат:
Инженер	Б.Элбэгжаргал	ӨГ/104-41-22	М1:100	Огноо:
Гүйцэтгэгсэн	Б.Элбэгжаргал	ТГ Шифр:	Зургийн дугаар:	Хуудас:
Шалгасан	М.Орбаяр		ББ-45	74

## А Блок 2-р давхрын хучилтын доод үеийн арматурчлалт М1:100

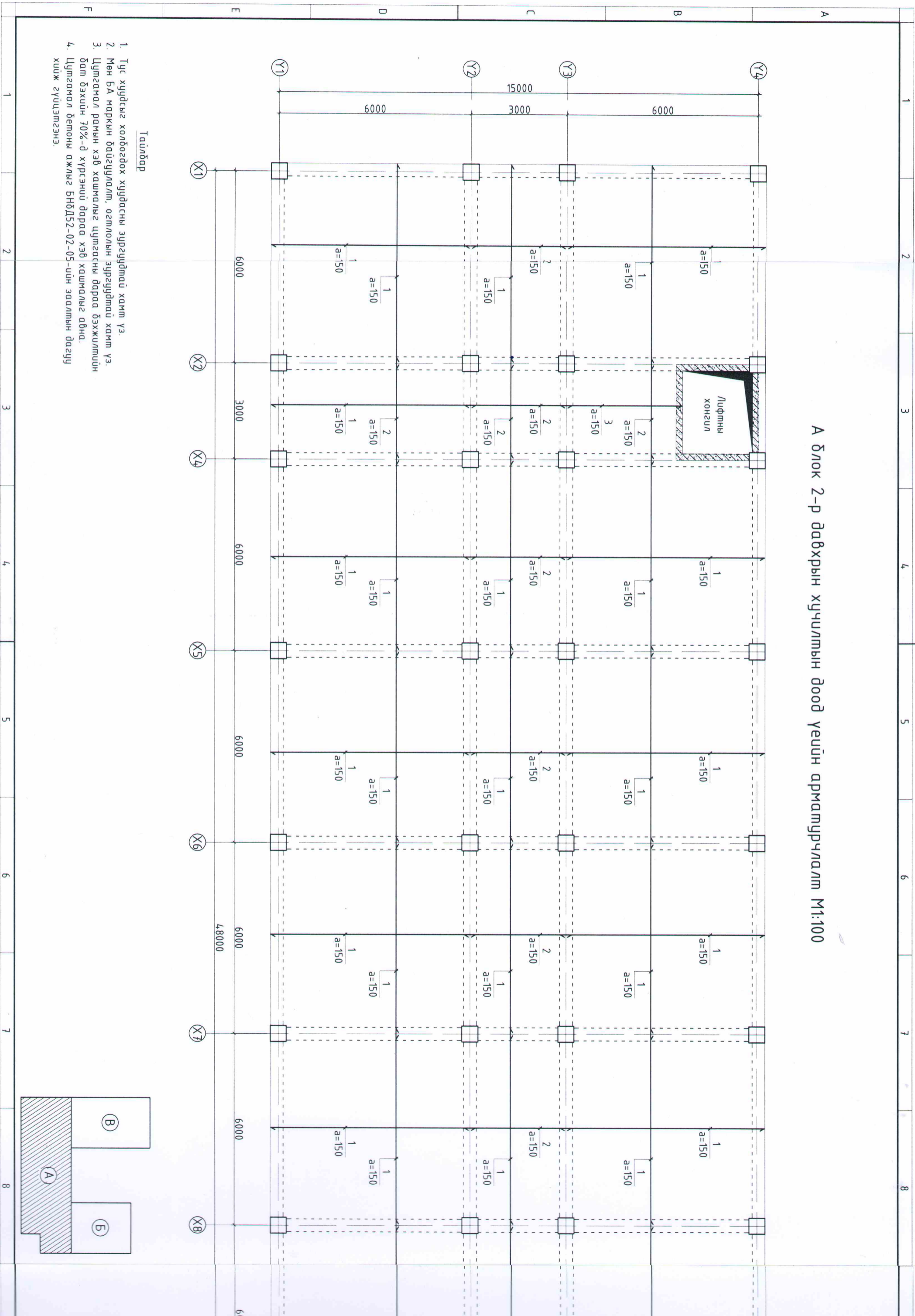

Тайлбар

1. Тус хурдсыг холбогдох хурдасны зургуудтай хамт үз.
2. Мөн БА маркын дагуулагдлт, огтлолын зургуудтай хамт үз.
3. Цутгамал рамын хэв хашмалыг цутгасны дараа бэхжилтийн бам бэхийн 70%-д хүрсэний дараа хэв хашмалыг авна.
4. Цутгамал бетоны ажлыг БНД152-02-05-ийн заалтын дагуу хийж гүйцэтгэнэ.

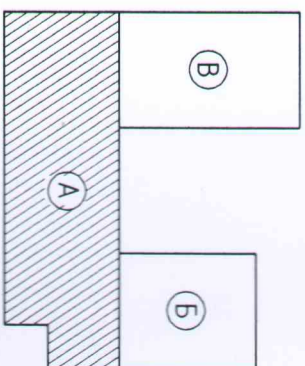

хучилтын доод үеийн арматурчлалт М1:100

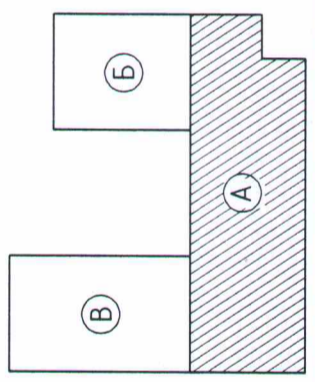
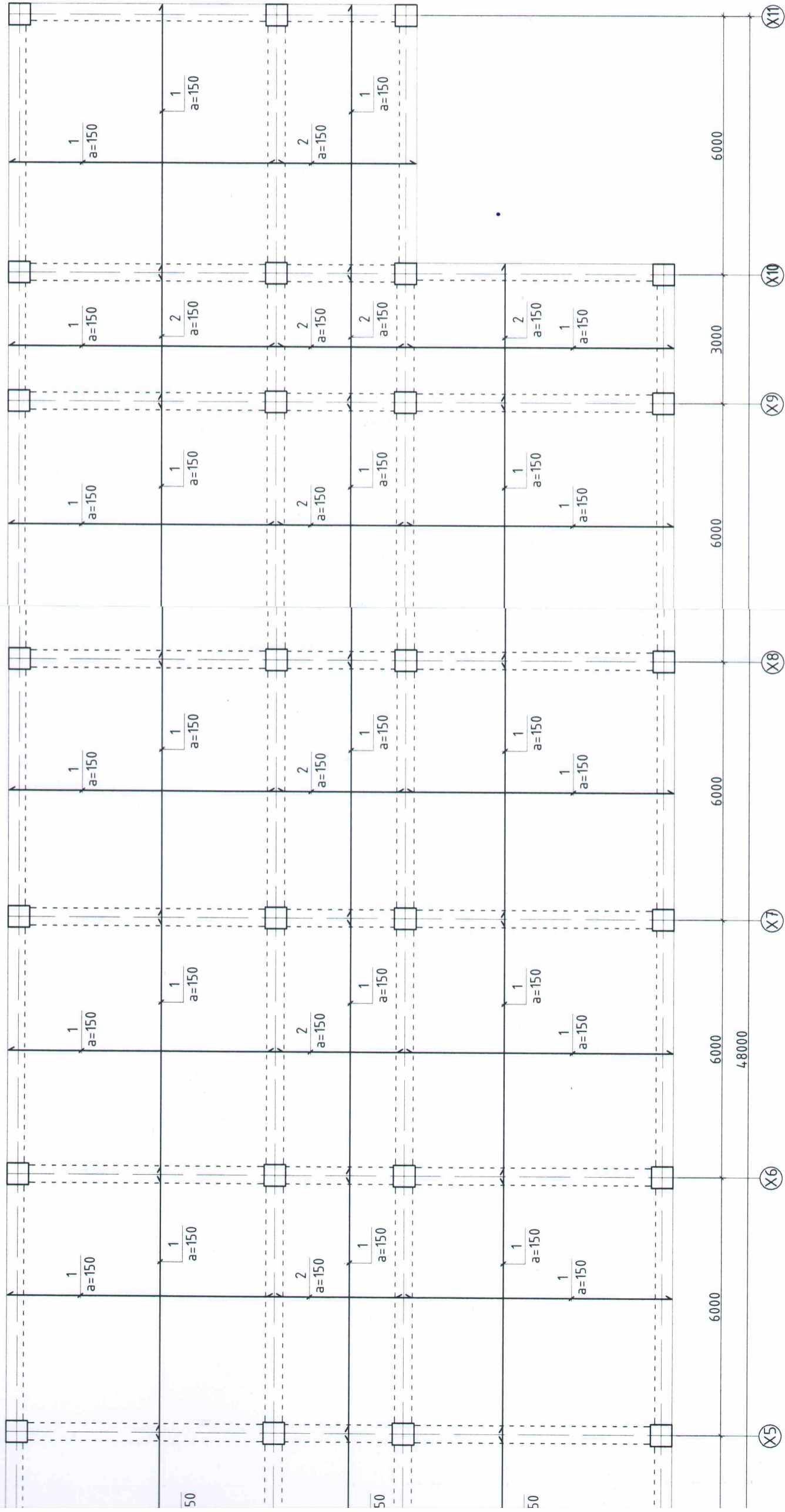

Хөвсгөл аймаг, Мөрөн сум, 7-р баг  
"АХМАД НАСТЫ АСРАМЖ ҮЙЛЧИЛГЭЭНИЙ ТӨВИЙН БАРИЛГА"

Захираг		Ц.Булганчимэг		ЕГ Шифр:		Масштаб:		Үе шат:	
Инженер		Б.Элбэгжаргал		ӨГ/109-03-23		М1:100		А.3	
Гүйцэтгэгсэн		Б.Элбэгжаргал		ТГ Шифр:		Зургийн дугаар:		Огноо:	
Шалгасан		М.Орбаяр				ББ-42		2023 он	
								Хуудас:	
								74	

5 6 7 8 9 10 11 12

A

B

C

D

E

F

X5

X6

X7

X8

X9

X10

X11

5

6

7

8

9

10

11

12

A3



А блок 2-р давхрын хучилтын дээд үеийн арматурчлалт М1:100

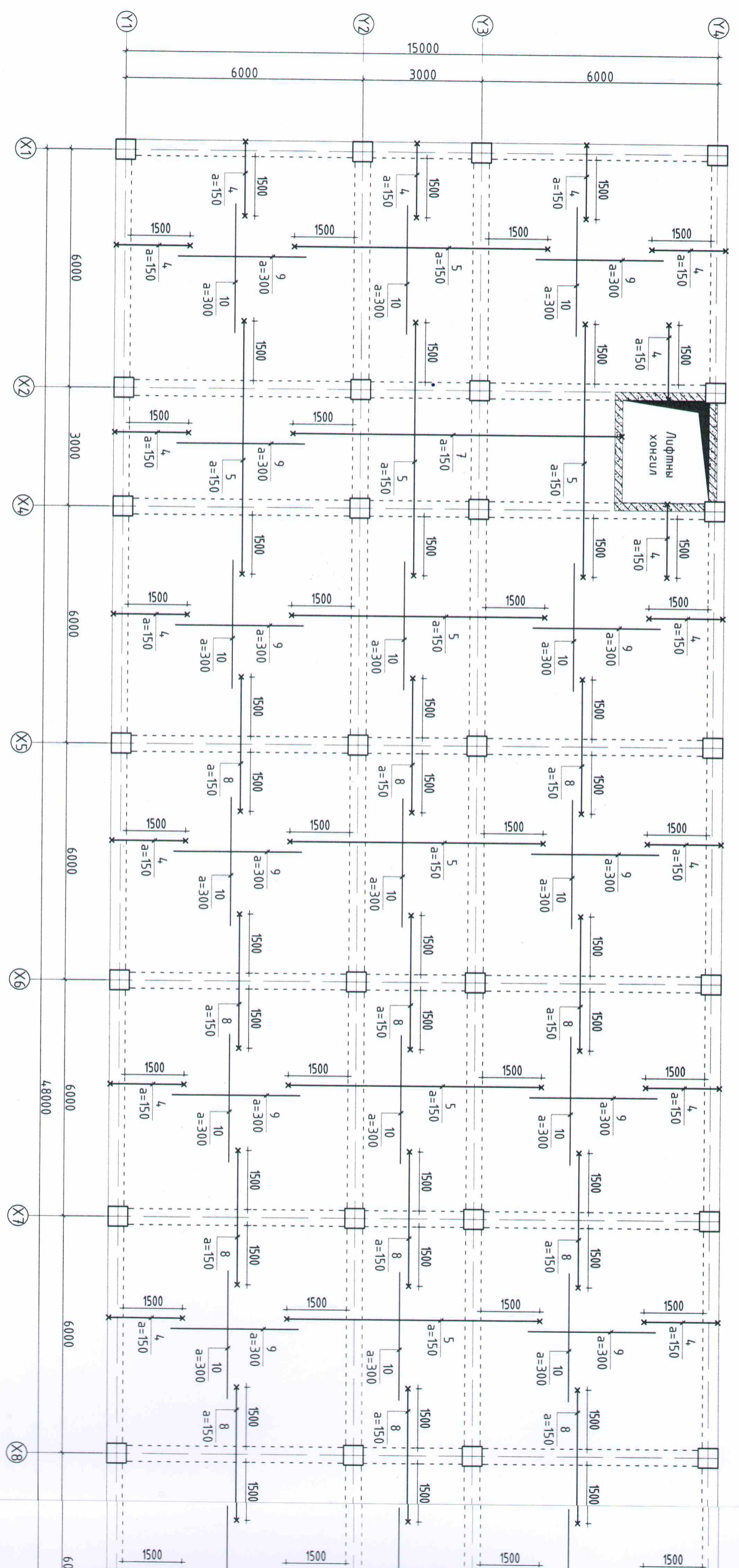

Тайлбар

1. Тус хурдсыг холбогдох хурдасны зургуудтай хамт үз.
2. Мөн БА маркын байгуулалт, огтлолын зургуудтай хамт үз.
3. Цутгамал рамын хэв хашмалыг цутгасны дараа бэхжилтийн бат бэхийн 70%-д хүрсэний дараа хэв хашмалыг авна.
4. Цутгамал бетоны ажлыг БНБД52-02-05-ийн заалтын дагуу хийж гүйцэтгэнэ.

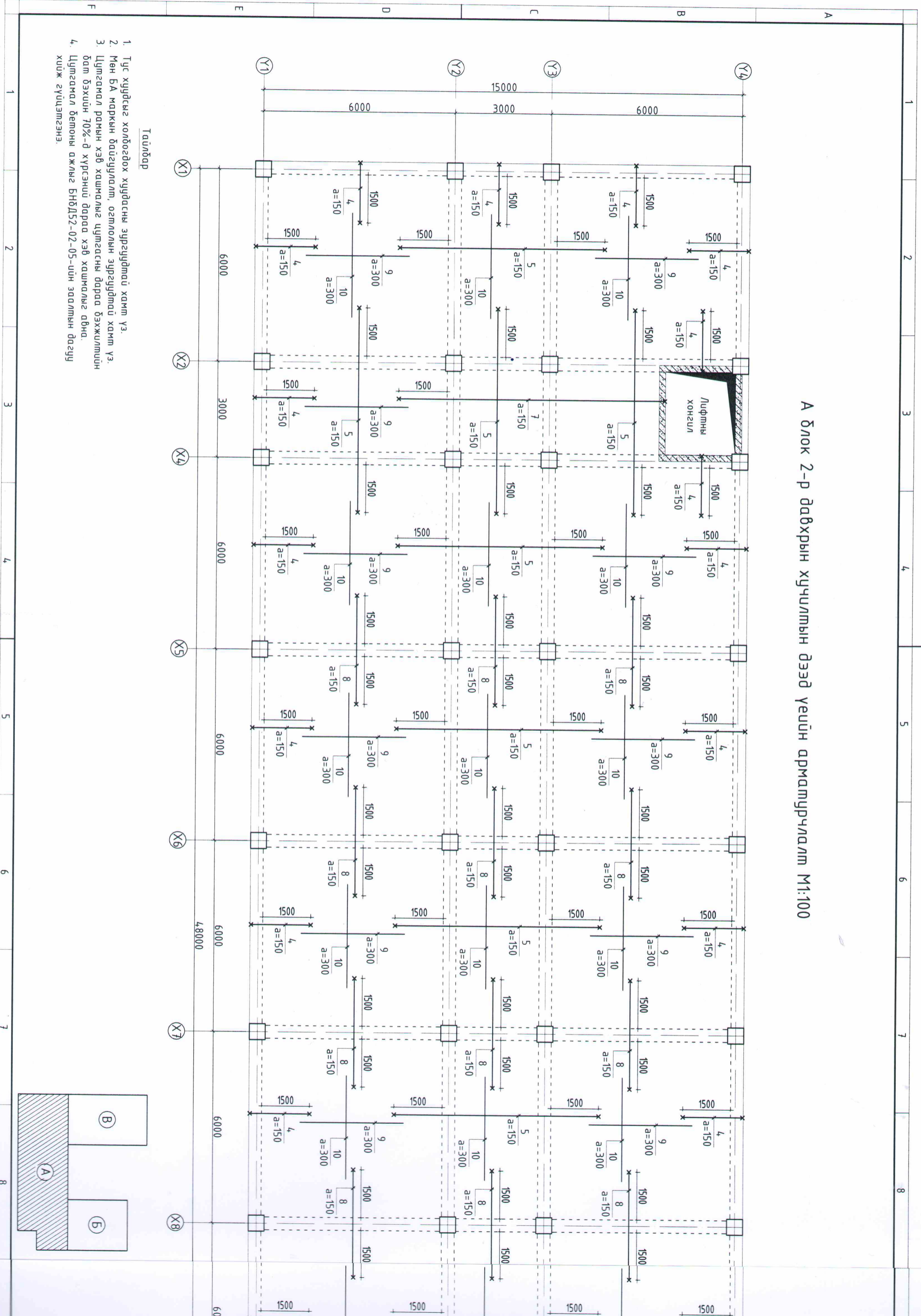
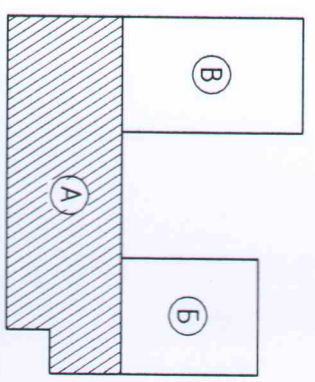

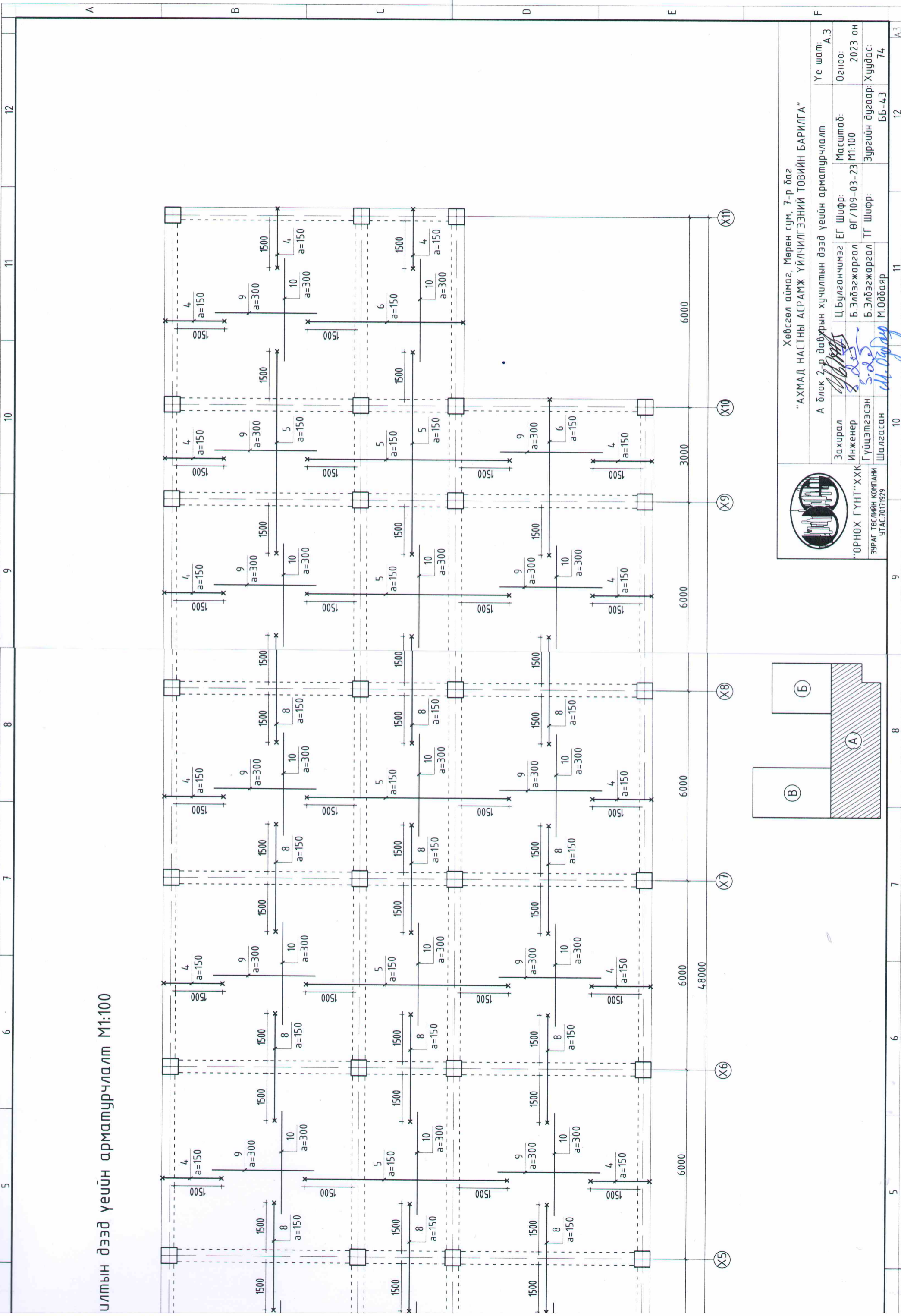

ИЛТЫН ДЭЭД ҮЕИЙН АРМАТУРЧЛАЛМ М1:100

Хөвсгөл аймаг, Мөрөн сум, 7-р баг  
 "АХМАД НАСТНЫ АСРАМЖ ҮЙЛЧИЛГЭЭНИЙ ТӨВИЙН БАРИЛГА"



ВРНӨХ ГҮНТ"ХХК  
 ЗУРАГ ТӨСЛИЙН КОМПАНИ  
 УТАС: 70171929

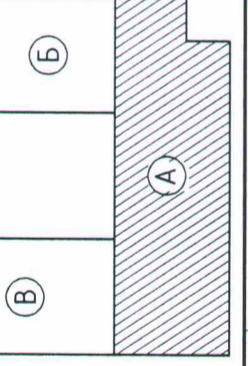

Захираг	Ц.Булганчимэг	ЕГ Шифр:	Масштаб:	Үе шам:
Инженер	Б.Элдэгжаргал	ӨГ/109-03-23	M1:100	А.3
Гүйцэтгэгсэн	Б.Элдэгжаргал	ТГ Шифр:	Зургийн дугаар:	Огноо:
Шалгасан	М.Одбаяр	ББ-43	ББ-43	2023 он
			Хуудас:	74

А блок 2-р давхрын хүчилтмын хэвний байгуулалт М1:100

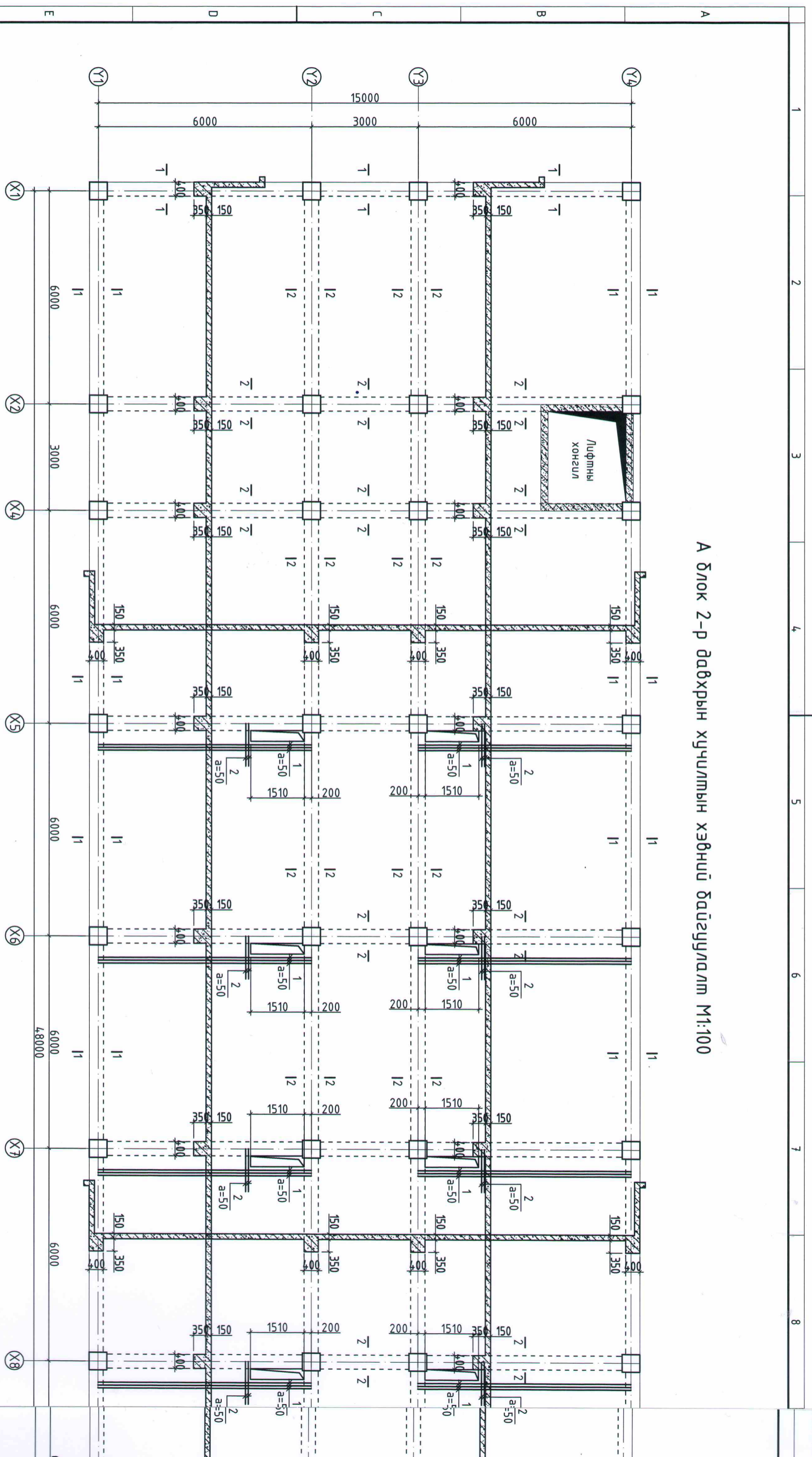

Тайлбар

1. Тус хурдсыг холбогдох хурдасны зургуудтай хамт үз.
2. Мөн БА маркын байгуулалт, огтлолын зургуудтай хамт үз.
3. Цутгамал рамн хэв хашмалыг цутгасны дараа бэхжилтийн бам бэхийн 70%-д хүрсэний дараа хэв хашмалыг авна.
4. Цутгамал бетоны ажлыг БНД52-02-05-ийн заалтын дагуу хийж гүйцэтгэнэ.

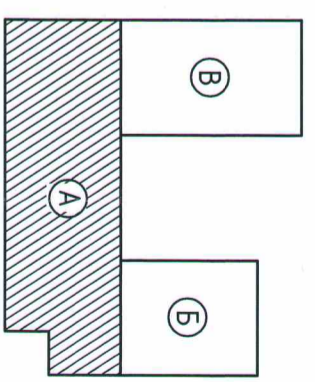

Зөвшөөрөгдсөн	
БА	Ш. Гансүх
ХАС	Б.Мөнхжаргал
ЦБҮ	Т.Наранцэцэг
ХТ, ДТ	Б.Төрбат
ХД	Б.Одбаяр

2-р давхрын хучилтын хэвний байгуулалт М1:100

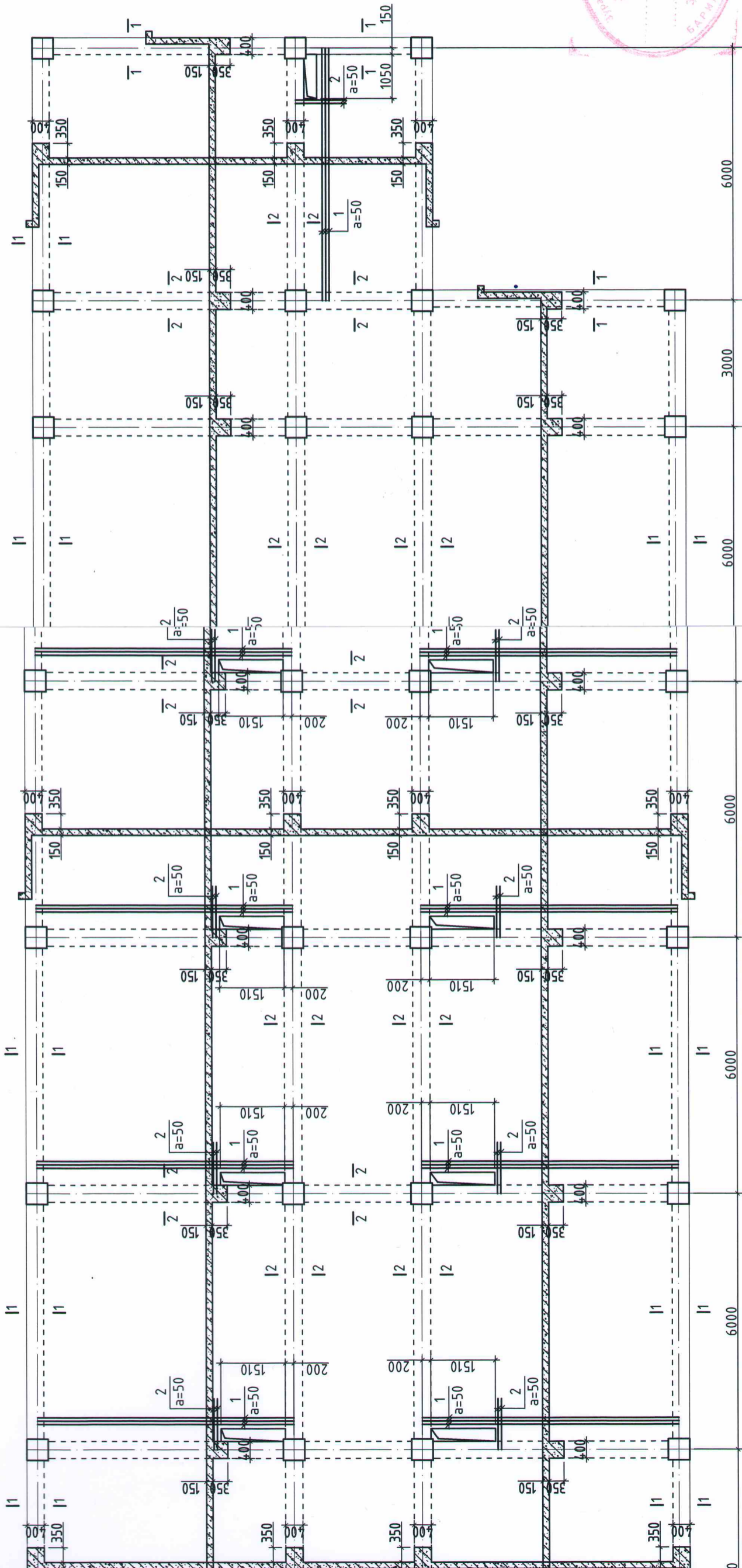

Марк поз	Тэмдэглэгээ	Нэр	Тоо шир	Жин /кг/	Тайлбар
1	ГОСТ5781-82*	2-р давхрын хучилтын нүхний нэмэлт арматурчлалт	1	580.0	580.0
2	ГОСТ5781-82*		54	9.5	511.8
			36	1.9	68.2



Зөвшөөрөгцсөн	
БА	Ш.Тэнгисболд
ХАС	Б.Мөнхжаргал
ЦБУ	Т.Наранцэцэг
ХТ,ДГ	Б.Төрбат
ХД	Б.Одбаяр

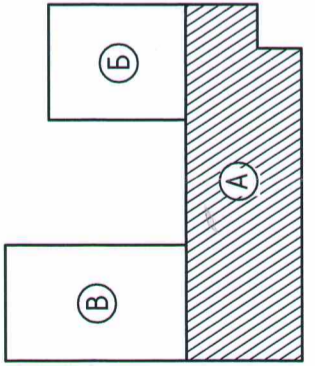

"АХМАД НАСТНЫ АСРАМЖ ҮЙЛЧИЛГЭЭНИЙ ТӨВИЙН БАРИЛГА"	
Хөвсгөл аймаг, Мөрөн сум, 7-р баг	
А блок 2-р давхрын хучилтын хэвний байгуулалт	
Захирагч	Ц.Булганчимэг
Инженер	Б.Элбэгжаргал
Гүйцэтгэгч	Б.Элбэгжаргал
Шалгасан	М.Одбаяр
Үе шам:	А.3
Огноо:	2023 он
Масштаб:	М1:100
ЭГ Шифр:	ӨГ/104-4-1-22
ТГ Шифр:	ТГ Шифр:
Зургийн дугаар:	Хуудас: 74
ББ-40	12
А3	12



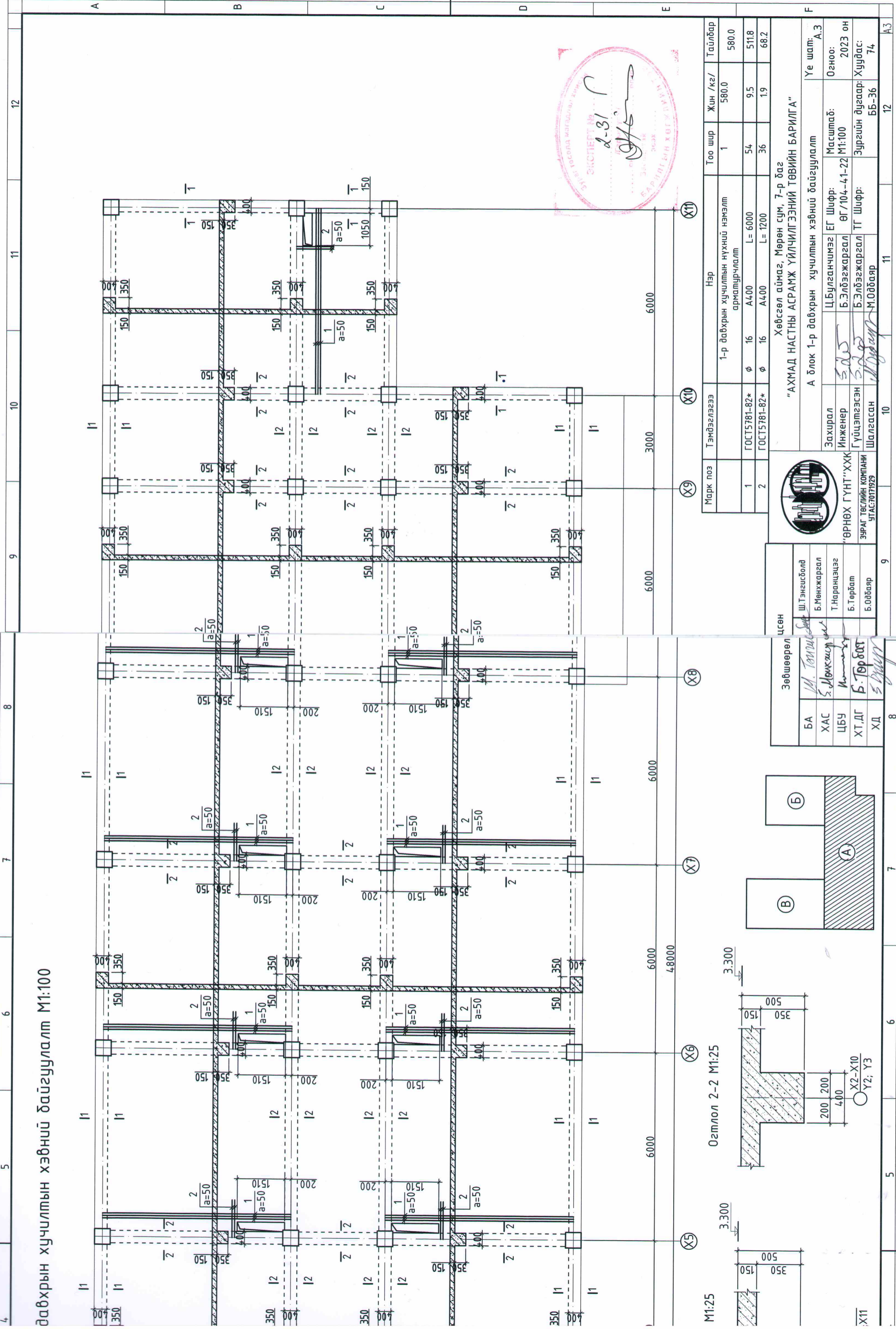

давхрын хучилтын хэвний байгуулалт М1:100

М1:25

Огтлол 2-2 М1:25

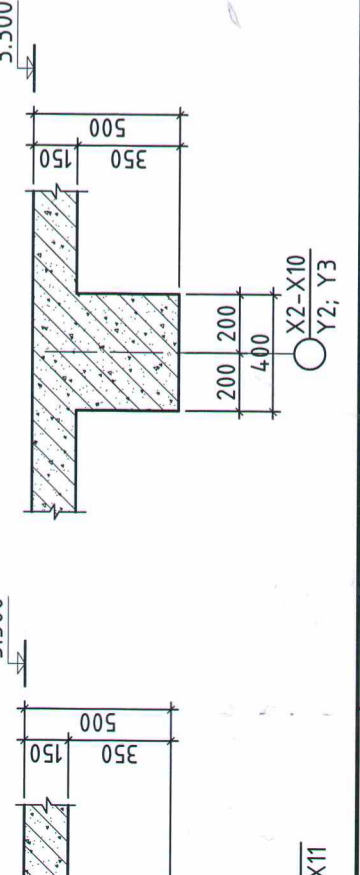

Зөвшөөрөл	
БА	Ш.Тэнгисболд
ХАС	Б.Мөнхжаргал
ЦБУ	Т.Наранцэцэг
ХТ, ДГ	Б.Төрбат
ХД	Б.Орбаяр

цсөн	
Захирал	Ц.Булганчимэг
Инженер	Б.Элдээжаргал
Гүйцэтгэгсэн	Б.Элдээжаргал
Шалгалсан	М.Орбаяр



"АХМАД НАСТНЫ АСРАМЖ ҮЙЛЧИЛГЭЭНИЙ ТӨВНИЙ БАРИЛГА"	
Хөвсгөл аймаг, Мөрөн сум, 7-р баг	
А блок 1-р давхрын хучилтын хэвний байгуулалт	
Үе шат:	А.3
Захирал	Ц.Булганчимэг
Инженер	Б.Элдээжаргал
Гүйцэтгэгсэн	Б.Элдээжаргал
Шалгалсан	М.Орбаяр
Масштаб:	М1:100
ӨГ/104-4-22	М1:100
Огноо:	2023 он
Зургийн дугаар:	Хуудас: 74
ББ-36	12

Марк поз	Тэмдэглэгээ	Нэр	Тоо шир	Жин /кг/	Тайлбар
1	ГОСТ5781-82*	1-р давхрын хучилтын нүүхний нэмэлт арматурчлалт	1	580.0	580.0
2	ГОСТ5781-82*		54	9.5	511.8
			36	1.9	68.2



# А блок 1-р давхрын хучилтын хэвний байгуулалт М1:100

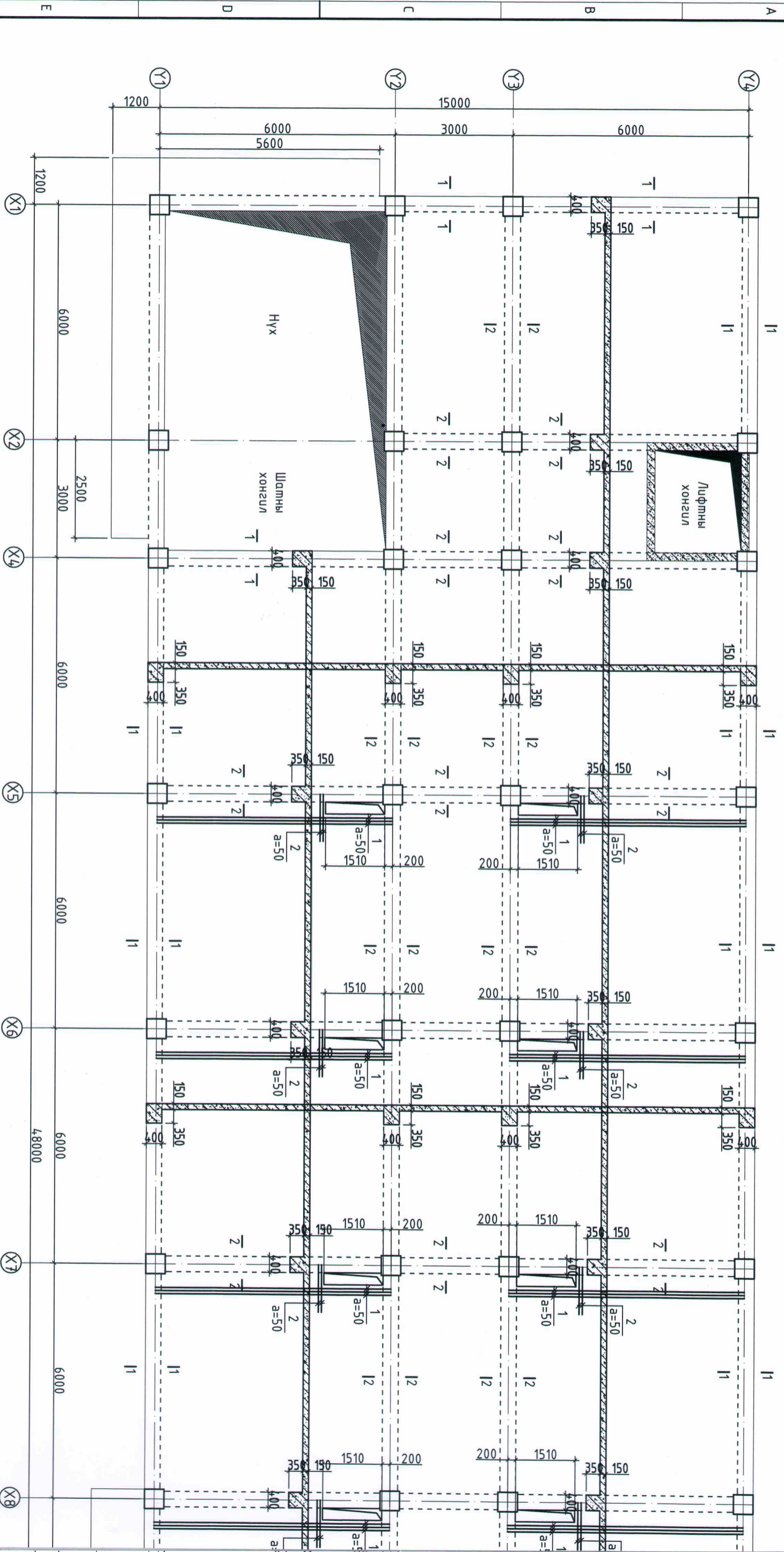

Огтлол 1-1 М1:25

3.300

Огтлол 2-2 М1:25

3.300

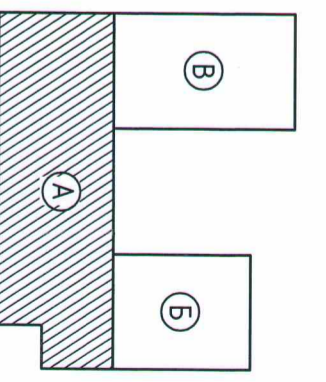
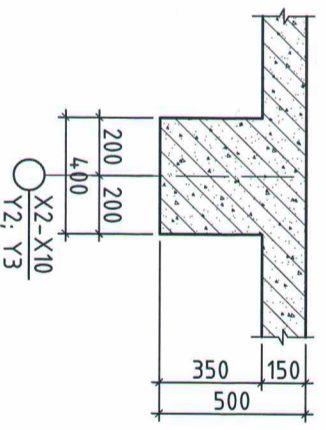
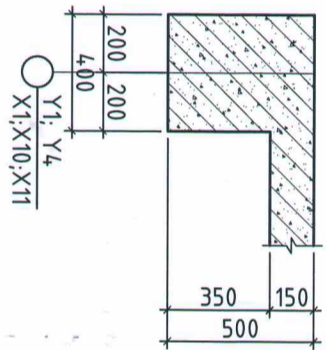

**Тайлбар**

1. Хучилтын нүхдэг заргахдаа ЦБҮ, ХАС, ХТ, ДГ маркийн зургуудтай хамт үз.
2. Мөн БА маркийн байгуулалт, огтлолын зургуудтай хамт үз.
3. Цугаарал рамын хэв хашмалыг цугаарал дараа бэхжилтийн бэлтгэхийн 70%-д хүрсний дараа хэв хашмалыг авна.
4. Цугаарал бетоны ажлыг БНД152-02-05-ийн заалтын дагуу хийж гүйцэтгэнэ.
5. Хучилтын нүх 1000мм-ээс их үед даад даннуудыг төлөвлөж өгнө. 1000мм-с бага тохиолдолд 4Ф8 АШ-ийн арматураар хүрээлж арматурчлана.

Зөвшөөрөл

ЦСӨН

БА	М. Тэнгис	ШТЭН
ХАС	С. Мөнхсайхан	Б.Мөн
ЦБҮ	М. Мөнхсайхан	Т.Нар
ХТ, ДГ	Б. Төрбаяр	Б.Төр
ХД	Б. Төрбаяр	Б.Одг

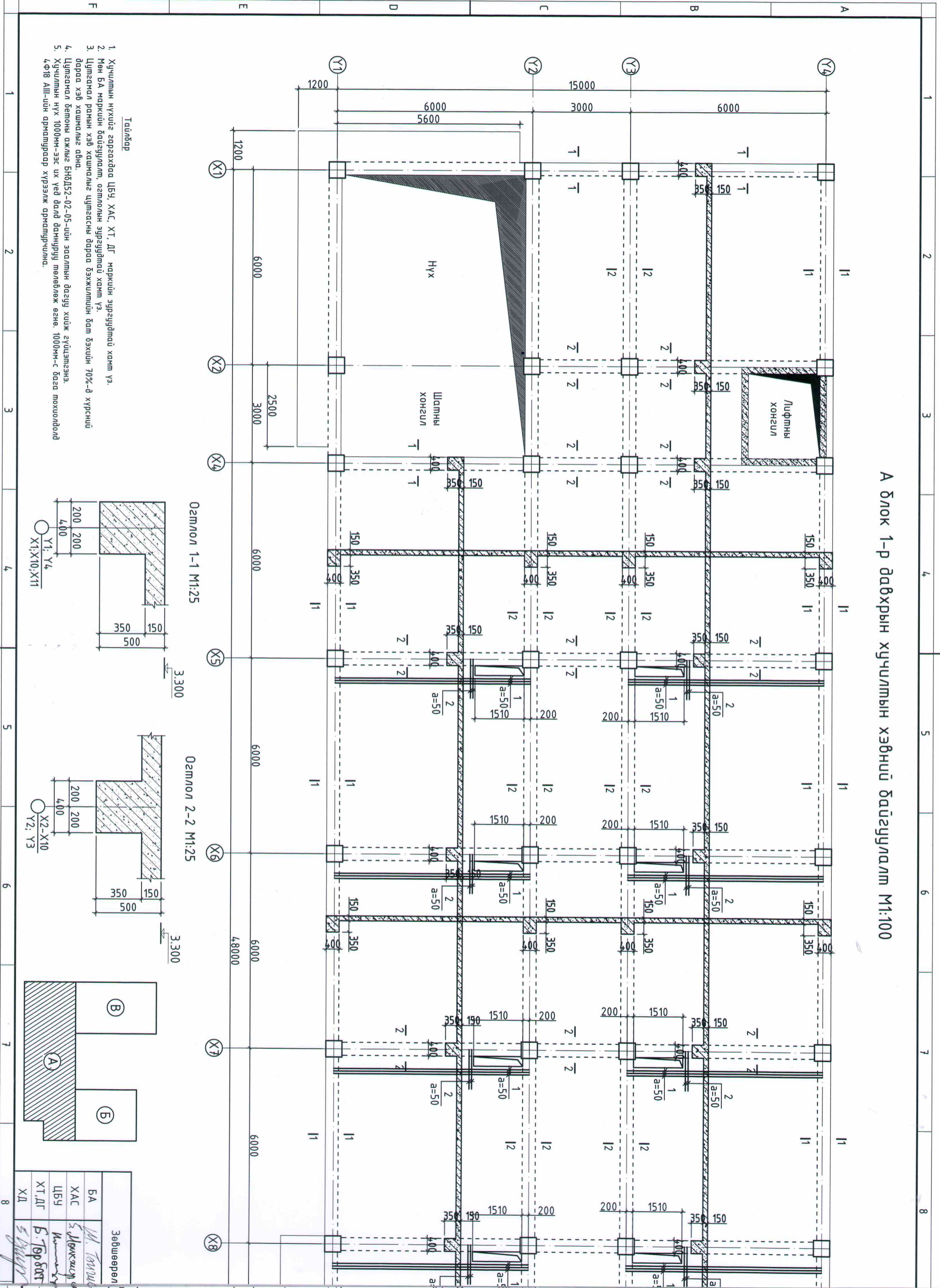

# А блок 1-р давхрын хучилтын доод үеийн арматурчлалт М1:100

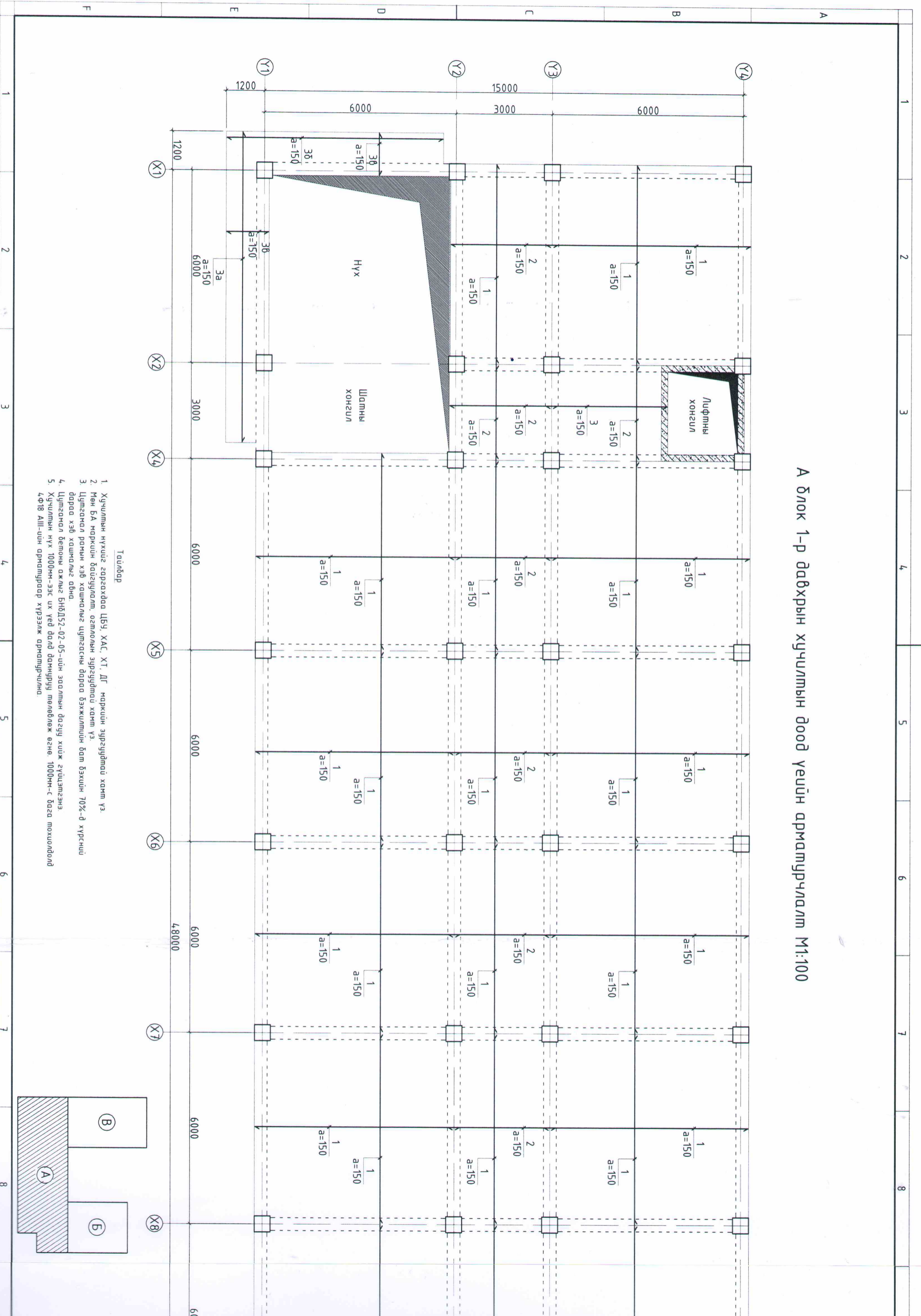

**Тайлбар**

1. Хучилтын нүүхиг зоргохдоо ЦБҮ, ХАС, ХТ, ДГ маркийн зургуудтай хамт үз.
2. Мөн БА маркийн байгуулалт, осмолын зургуудтай хамт үз.
3. Цугсагал ранын хэд хашмалыг цугсагсны дараа бэхжилтийн бам бэхийн 70%-д хүрсний дараа хэд хашмалыг авна.
4. Цугсагал бетоны ажлыг БНБД52-02-05-ийн заалтын дагуу хийж гүйцэтгэнэ.
5. Хучилтын нүх 1000мм-ээс их үед дэд дамнирдуу мөвдөлж өгнө. 1000мм-с бага тохиолдолд 4Ф18 АIII-ийн арматураар хүрээлж арматурчлина.

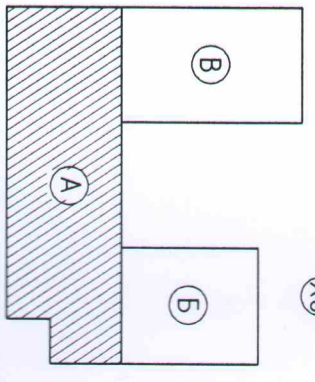

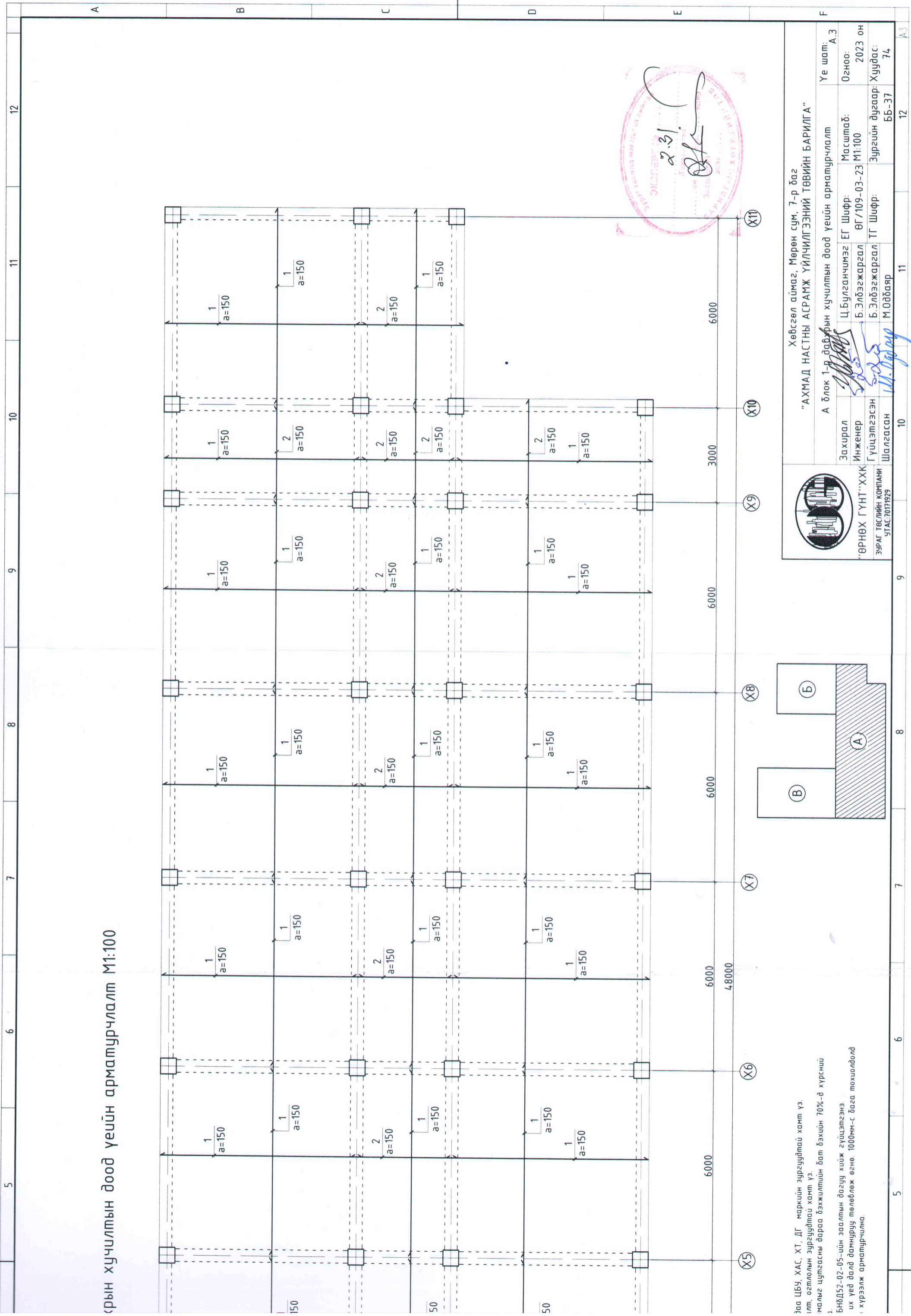

Срын хучилтын доод үеийн арматурчлалт М1:100

Засаг ЦБ, ХАС, ХТ, ДГ маркийн зургуудтай хамт үз. Илт, огтлолын зургуудтай хамт үз. малыг цутгасны дараа бэхжилтийн бат бэхийн 70%-д хүрсний БНБД52-02-05-ийн заалтын дагуу хийж гүйцэтгэнэ. Их үед далд дамжруу төлөвлөж өгнө. 1000мм-с бага тохиолдолд хүрээлж арматурчлана.

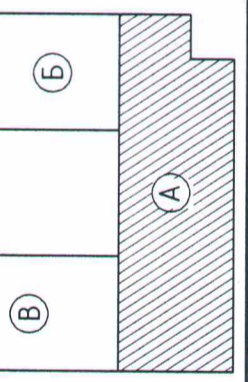

Хөвсгөл аймаг, Мөрөн сум, 7-р баг  
 "АХМАД НАСТНЫ АСРАМЖ ҮЙЛЧИЛГЭЭНИЙ ТӨВИЙН БАРИЛГА"  
 А блок 1-р давурын хучилтын доод үеийн арматурчлалт

Захирагч: Ц.Булганчимэг  
 Инженер: Б.Элбэгжаргал  
 Гүйцэтгэгч: Б.Элбэгжаргал  
 Шалгасан: М.Орбаяр

ЕГ Шифр: ӨГ/109-03-23  
 ТГ Шифр: М1:100

Масштаб: М1:100  
 Зургийн дугаар: ББ-37

Үе шат: А.3  
 Огноо: 2023 он  
 Хуудас: 74

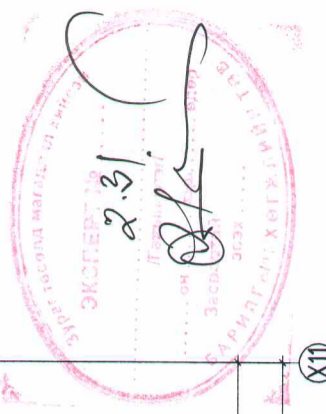



# А блок 1-р давхрын хучилтын дээд үеийн арматурчлалт М1:100

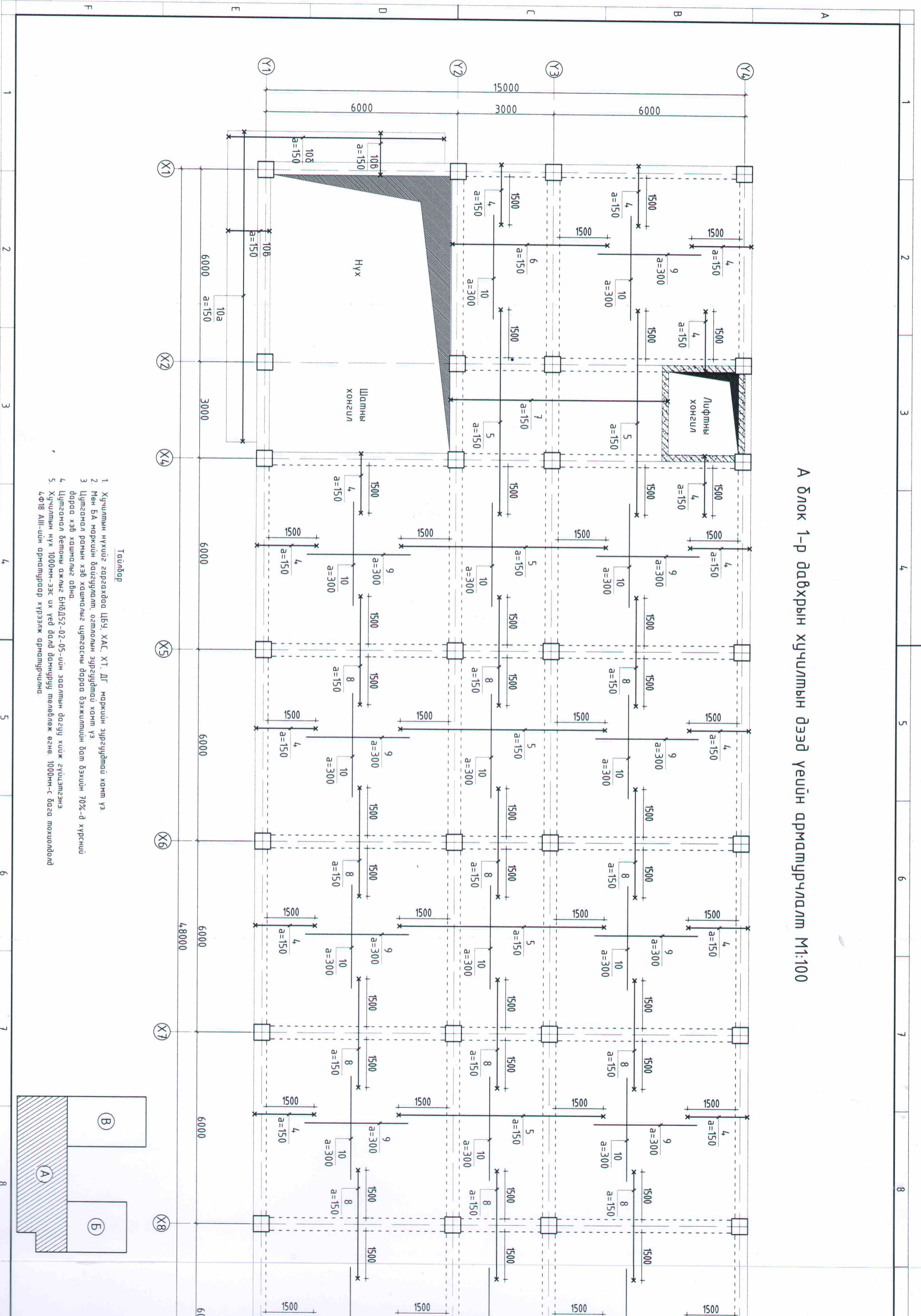

Тайлбар

1. Хучилтын нүүхиг гаргахдаа ЦВУ, ХАС, ХТ, ДГ маркийн зургуудтай хамт үз.
2. Мөн Б.А маркийн байгуулалт, огтлолын зургуудтай хамт үз.
3. Цэнгэрэн рашаан хэд хэд хамталаг цэнгэрсний дараа бэхжилтийн дам бэхийн 70%-д хүрсний дараа хэд хамталаг авна.
4. Цэнгэрэн бөмбөн ажлыг БНД52-02-05-ийн заалтын дагуу хийж гүйцэтгэнэ.
5. Хучилтын нүх 1000мм-ээс их үед дэлб дөмчлүүр мөвдөлж өгнө 1000мм-с бага тохиолдолд 4Ф18 АIII-ийн арматураар хүрээлж арматурчлана.

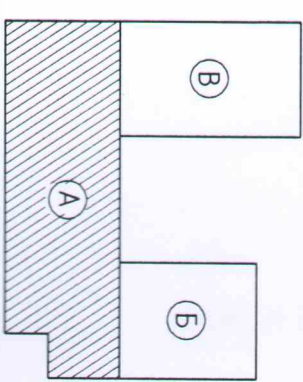

Хэвсгел аймгаас Мөрөн сум, 7-р багас  
 "АХМАД НАСТНЫ АСРАМЖ ҮЙЛЧИЛГЭЭНИЙ ТӨВИЙН БАРИЛГА"  
 А блок доторхын хучилтын дээд үеийн арматурчлалт

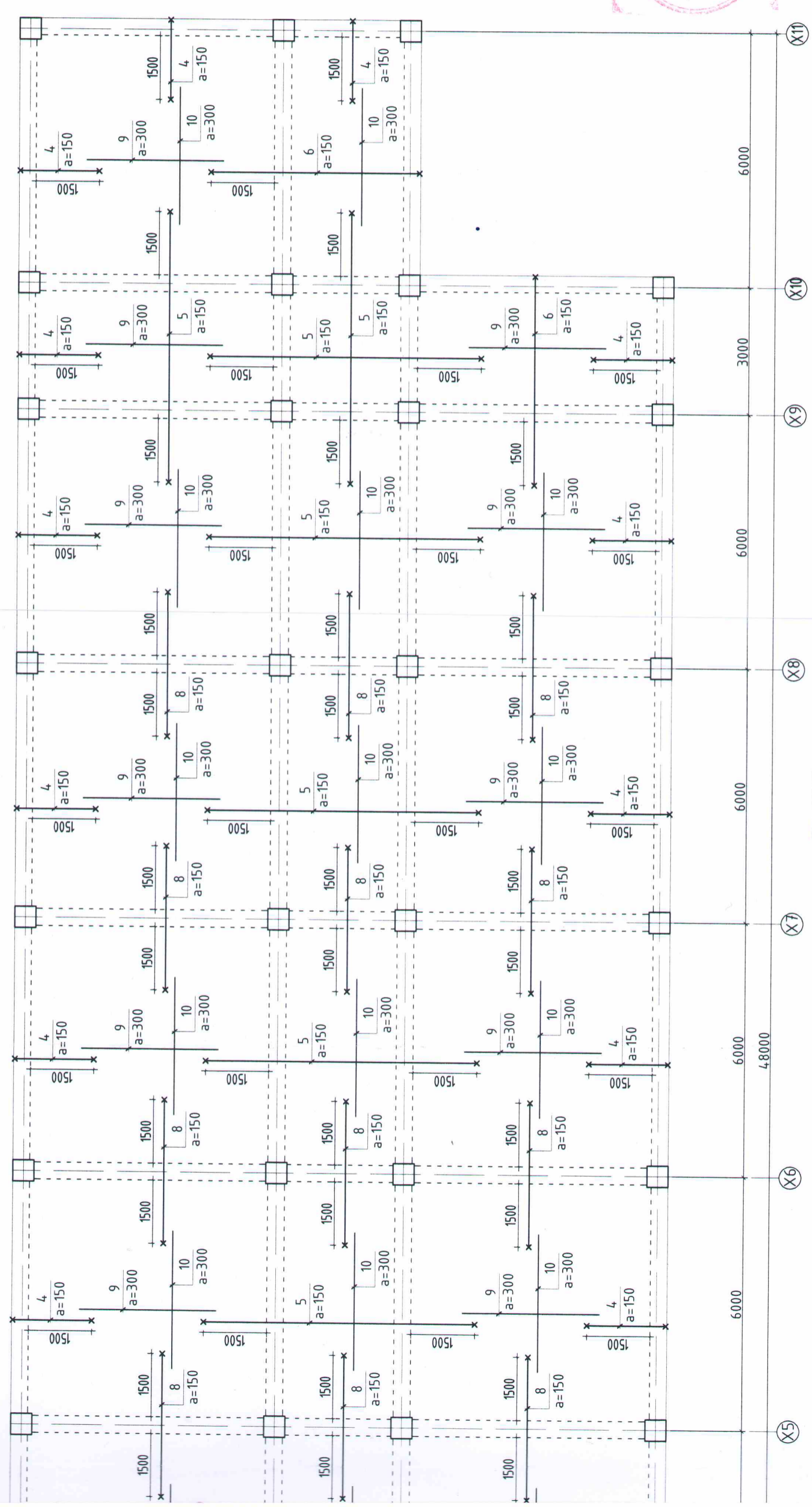

Засаг ЦБЗ, ХАС, ХТ, ДГ маркийн зургудтай хамт үз.  
 лт, огтлолын зургудтай хамт үз.  
 амалыг цугласны дараа бэхжилтийн бат бэхийн 70%-д хүрсний  
 БНБД52-02-05-ийн заалтын дагуу хийж гүйцэтгэнэ.  
 их үед далд дамцрууд төлөвлөж өгнө. 1000мм-с бага тохиолдолд  
 хүрээлж арматурчлана.

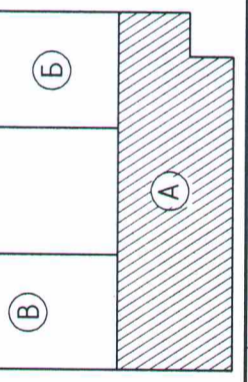

Захирагч	Ц.Булганчимэг	ЕГ Шифр:	Масштаб:	Үе шат:	А.3
Инженер	Б.Элбэгжаргал	ӨГ/109-03-23	М1:100	Огноо:	2023 он
Гүйцэтгэгсэн	Б.Элбэгжаргал	ТГ Шифр:	Зургийн дугаар:	Хуудас:	74
Шалгасан	М.Одбаяр		ББ-38		

Дамнуурь ДН-5 М1:100

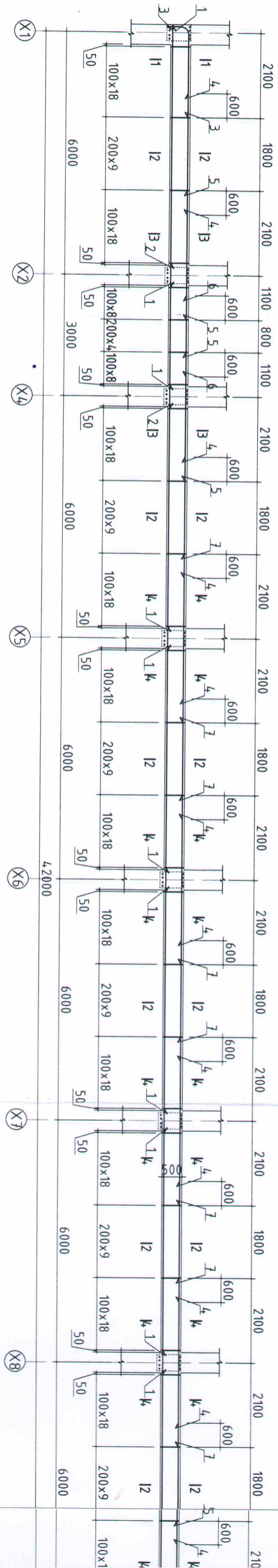

Озмол 1-1 М1:25

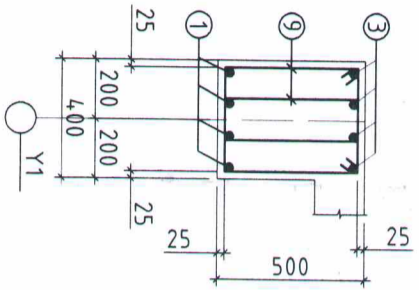

Озмол 2-2 М1:25

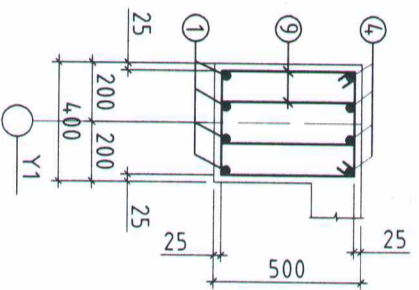

Озмол 3-3 М1:25

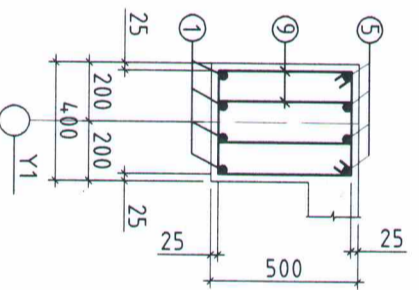

Озмол 4-4 М1:25

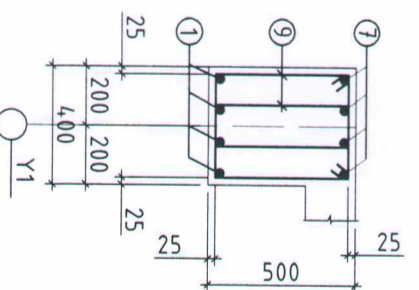

Озмол 5-5 М1:25

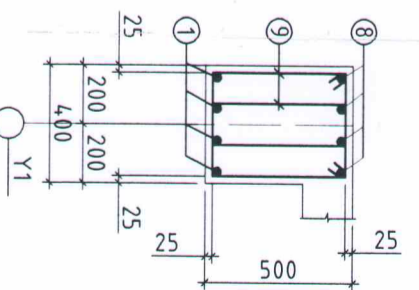

Тайлбар

1. Тус хурдны холбогдох хурдны зарцуудтай хамт үз.
2. Мөн БА маркын байгуулалт, озмолын зарцуудтай хамт үз.
3. Цулгамал дамын хэд хашмалыг цулгамасын дарда бэхжилтийн бам бэхийн 70%-д хүргэний дарда хэд хашмалыг авна.
4. Цулгамал бетоны ажлыг БНБДС2-02-05-ийн заалтын дагуу хийж гүйцэтгэнэ.

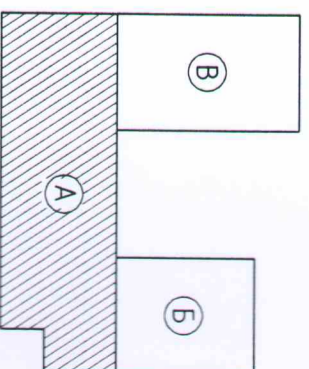

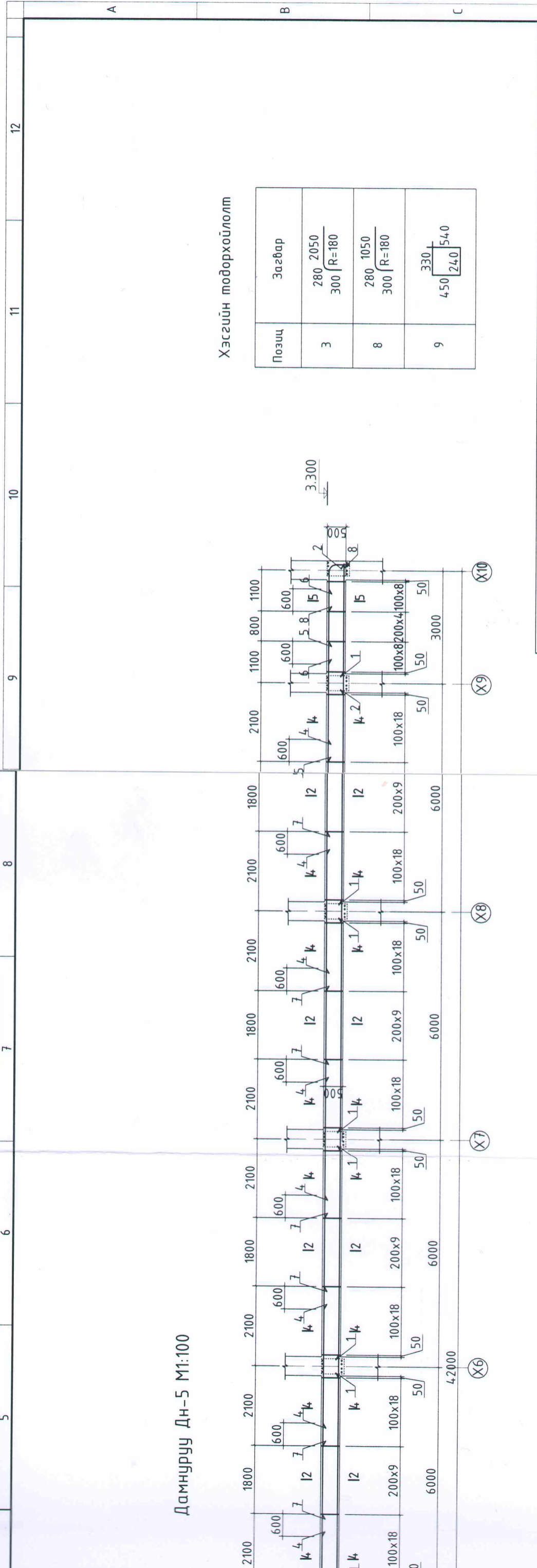

Хэсгийн тодорхойлолт

Позиц	Загвар
3	280 2050 300 R=180
8	280 1050 300 R=180
9	330 450 240 540

Цутгамал төмөр бетон хийцийн материалын тодорхойлолт

Поз	Тэмдэглэгээ	Нэр	Тоо шр	Жин /кг/	Тайлбар
Дамнуруу Дн-5					
1	ГОСТ5781-82*	φ 20 А400 L= 6600	1	1298.2	1298.2
2	ГОСТ5781-82*	φ 20 А400 L= 3600	24	16.3	390.9
3	ГОСТ5781-82*	φ 22 А400 L= 2630	8	8.9	71.1
4	ГОСТ5781-82*	φ 12 А400 L= 3000	4	7.9	31.4
5	ГОСТ5781-82*	φ 22 А400 L= 3200	24	2.7	64.0
6	ГОСТ5781-82*	φ 12 А400 L= 2000	12	9.6	114.7
7	ГОСТ5781-82*	φ 22 А400 L= 4200	8	1.8	14.2
8	ГОСТ5781-82*	φ 22 А400 L= 1630	16	12.5	200.7
9	ГОСТ5781-82*	φ 8 А240 L= 1560	4	4.9	19.5
Бетон В20 /м3/			636	0.6	391.8
				8.4	

Handwritten signature and stamp of the design office.

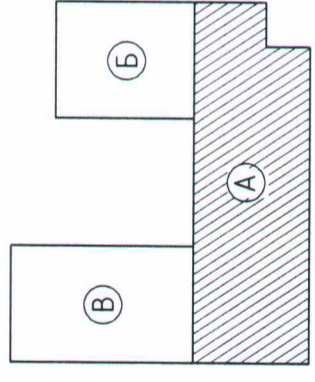

Озтлол 5-5 М1:25

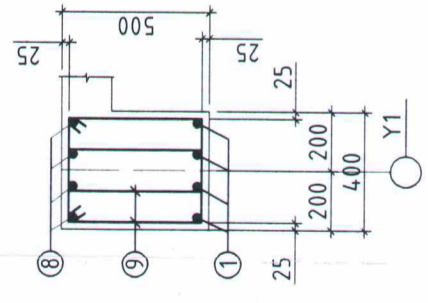

Озтлол 4-4 М1:25

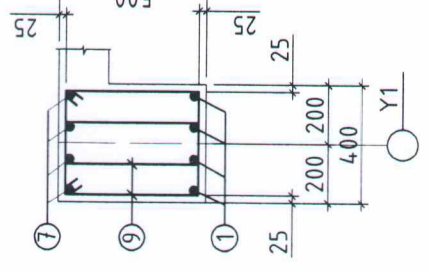

Озтлол 3-3 М1:25

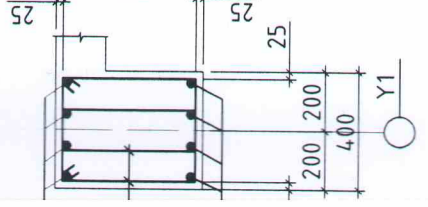

Энгийн зургийн хамт үз. 1:100-ийн зургийн хамт үз. 52-02-05-ийн заалтын дагуу хийж гүйцэтгэнэ.

Хөвсгөл аймаг, Мөрөн сум, 7-р баг  
"АХМАД НАСТНЫ АСРАМЖ ҮЙЛЧИЛГЭЭНИЙ ТӨВИЙН БАРИЛГА"

Захирагч: Ц.Булганчимэг  
Инженер: Б.Элбэгжаргал  
Гүйцэтгэгч: Б.Элбэгжаргал  
Шалгасан: М.Одбаяр

Масштаб: М1:100  
ӨГ/109-03-23  
ТГ Шифр: 56-25

Дамнуруу Дн-5

Үе шам: А.3  
Огноо: 2023 он  
Хуудас: 74

5 6 7 8 9 10 11 12

A

B

C

D

E

F

9 10 11 12

### Дамнуурч ДН-6 М:100

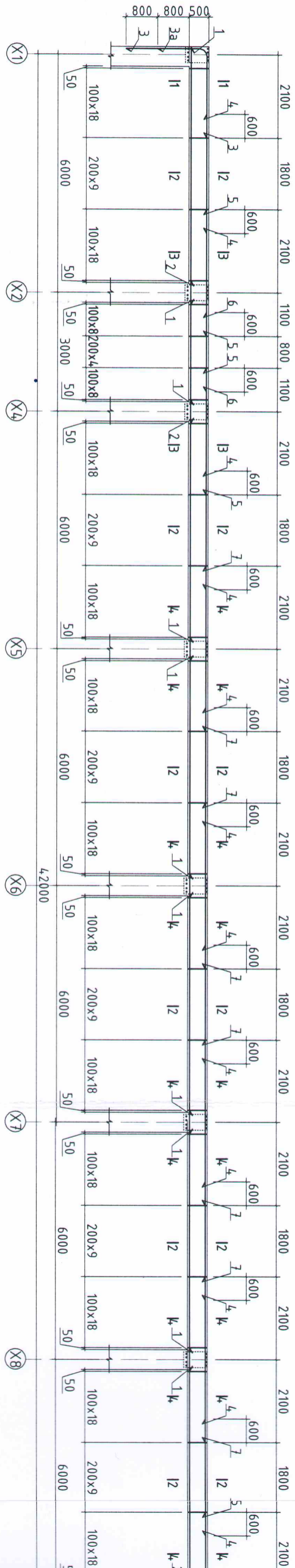

Озмлол 1-1 М:1:25

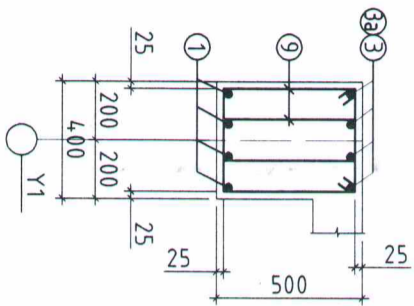

Озмлол 2-2 М:1:25

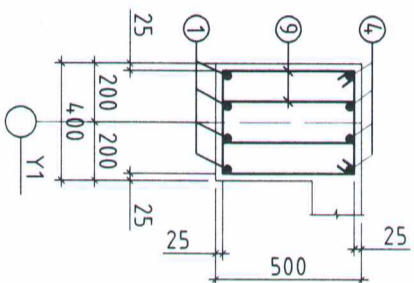

Озмлол 3-3 М:1:25

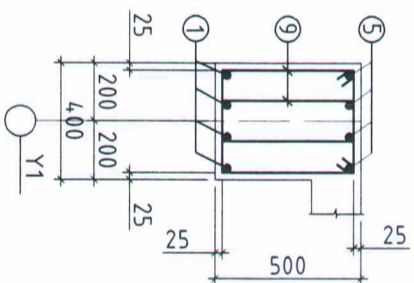

Озмлол 4-4 М:1:25

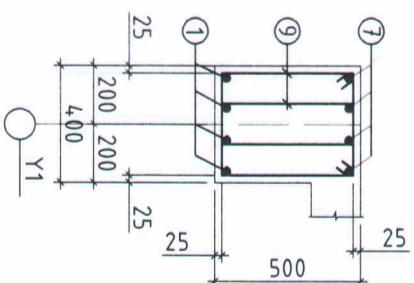

Озмлол 5-5 М:1:25

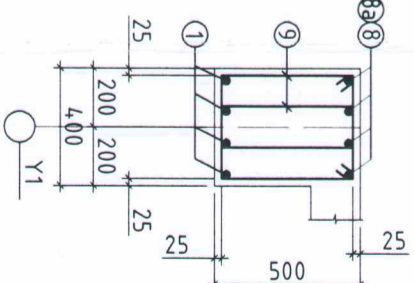

#### Тайлбар

1. Тус хурдсыг холбогдох хурдасны зургуудтай хамт үз.
2. Мөн БД маркын байгуулалт, озмлолын зургуудтай хамт үз.
3. Цутгамал рамкын хэд хашмагц цутгасны дардаа бэхжилтийн дам бэхийн 70%-д хүрсэний дараа хэд хашмагц авна.
4. Цутгамал бетоны ажлыг БНБД52-02-05-ийн заалтын дагуу хийж гүйцэтгэнэ.

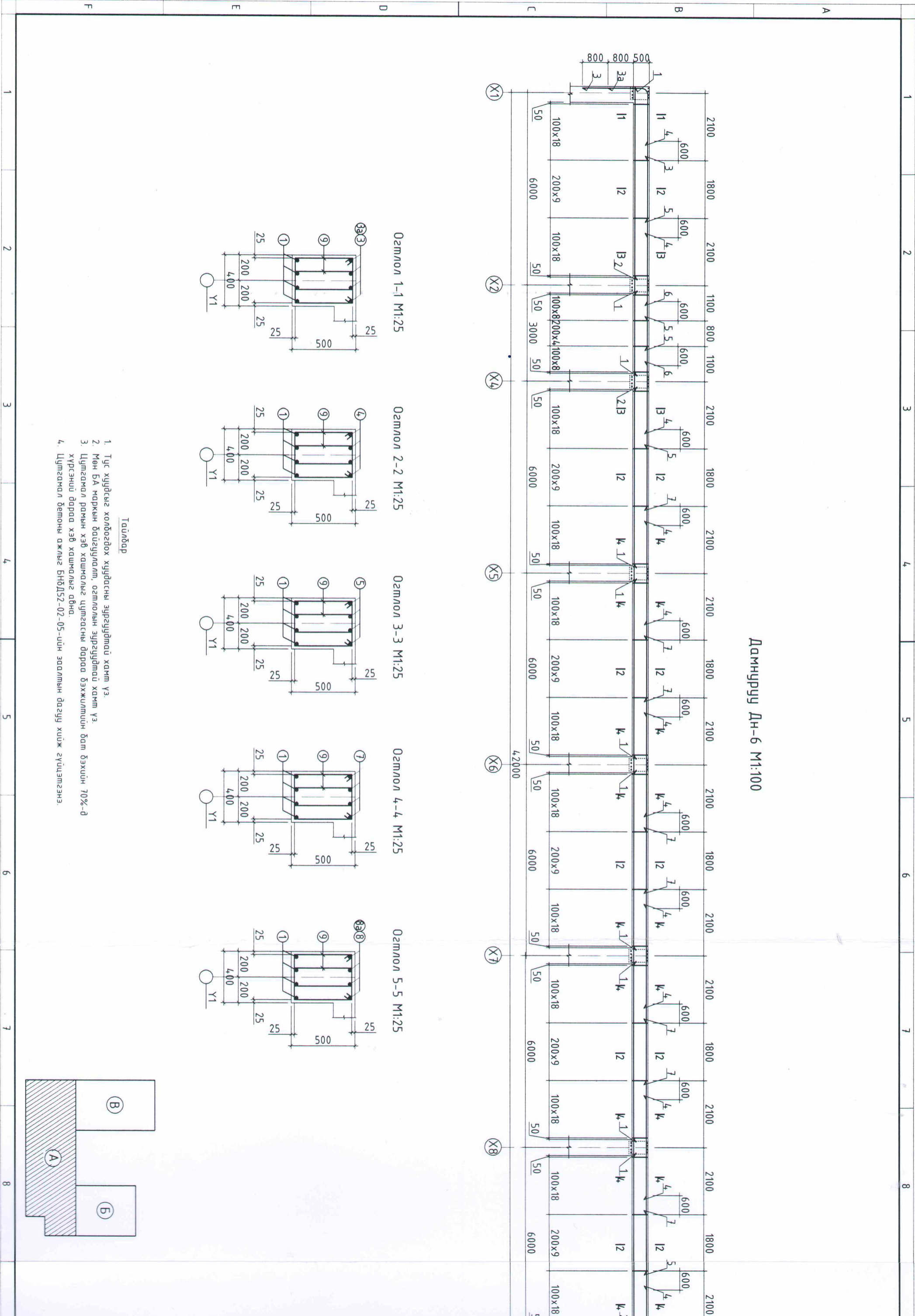
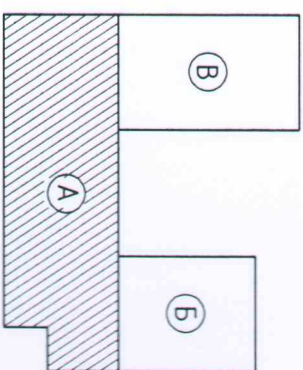

Дамнууруу Дн-6 М1:100

Хэсгийн тодорхойлолт

Позиц	Загвар	Позиц	Загвар
3	280 2050 1850 R=180	3а	280 2050 1050 R=180
8	280 1050 1850 R=180	8а	280 1050 1050 R=180
9	330 450 240 540		

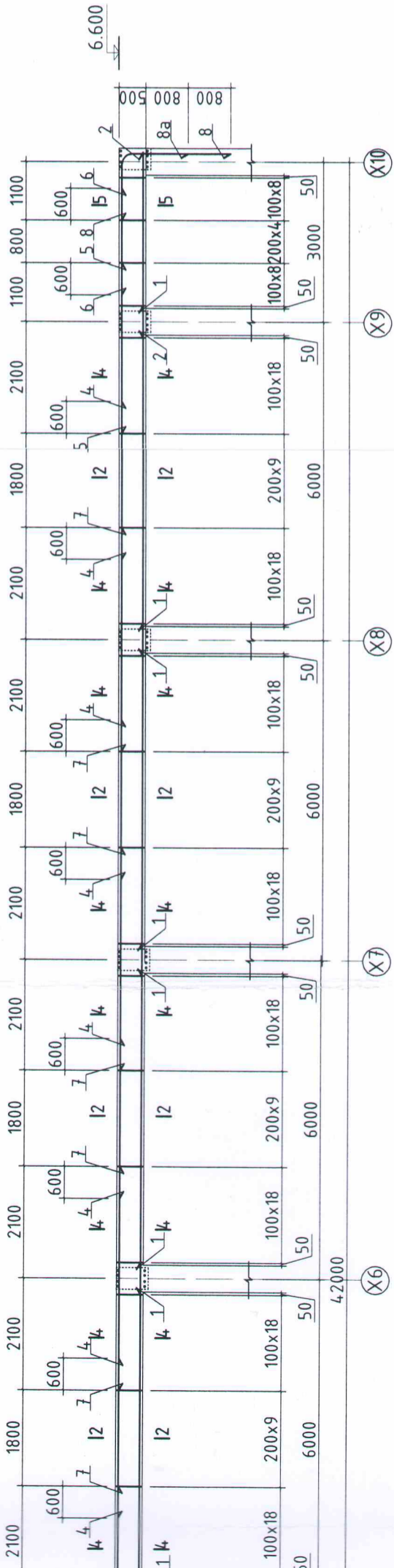

Цутгамал төмөр бетон хийцийн материалын тодорхойлолт

Поз	Тэмдэглэгээ	Нэр	Тоо шир	Жин /кг/	Тайлбар
Дамнууруу Дн-6					
1	ГОСТ5781-82*	φ 18 А400 L= 6600	1	1234.3	1234.3
2	ГОСТ5781-82*	φ 18 А400 L= 3600	24	13.2	316.7
3	ГОСТ5781-82*	φ 20 А400 L= 4180	8	7.2	57.6
3а	ГОСТ5781-82*	φ 20 А400 L= 3380	4	10.3	41.3
4	ГОСТ5781-82*	φ 12 А400 L= 3000	4	8.3	33.4
5	ГОСТ5781-82*	φ 20 А400 L= 3200	24	2.7	64.0
6	ГОСТ5781-82*	φ 12 А400 L= 2000	12	7.9	94.8
7	ГОСТ5781-82*	φ 20 А400 L= 4200	8	1.8	14.2
8	ГОСТ5781-82*	φ 20 А400 L= 3180	16	10.4	165.8
8а	ГОСТ5781-82*	φ 20 А400 L= 2380	4	7.8	31.4
9	ГОСТ5781-82*	φ 8 А240 L= 1560	4	5.9	23.5
Бетон В20 /м3/				636	391.8
				8.4	

Огтлол 3-3 М1:25

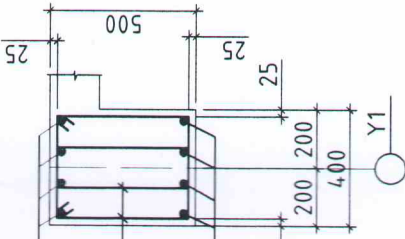

Огтлол 4-4 М1:25

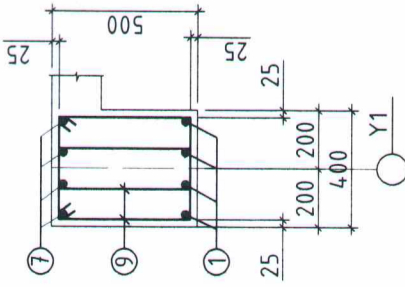

Огтлол 5-5 М1:25

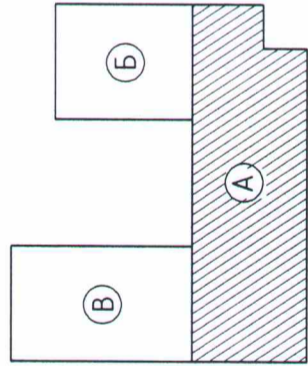
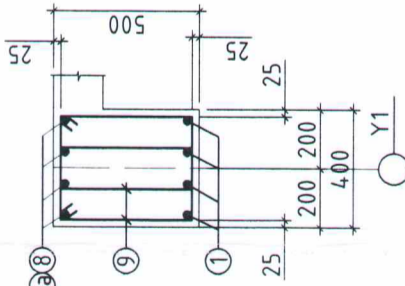

ны зургудтай хамт үз. голын зургудтай хамт үз. цутгасны дараа бэхжилтийн бат дэхийн 70%-д авна. 152-02-05-ийн заалтын дагуу хийж гүйцэтгэнэ.



Хөвсгөл аймаг, Мөрөн сум, 7-р баг  
"АХМАД НАСТНЫ АГРАМЖ ҮЙЛЧИЛГЭЭНИЙ ТӨВИЙН БАРИЛГА"  
Дамнууруу Дн-6

Захирал Ц.Булганчимэг  
Инженер Б.Элбэгжаргал  
Гүйцэтгэсэн Б.Элбэгжаргал  
Шалгасан М.Одбаяр

ЕГ Шифр: ӨГ/109-03-23  
М1:100  
ТГ Шифр: ББ-26

Уе шат: А.3  
Огноо: 2023 он  
Хуудас: 74