

Барилгын зураг төслийн
"АЛТАН БОСГОТ ӨРГӨӨ" ХХК



Төсөл: ЕГ-шифр АВU-18/23

Говь-Алтай аймаг. Есөнбулаг сум.
ДУЛААНЫ ЦАХИЛГААН СТАНЦ, ДУЛААН ДАМЖУУЛАХ ТӨВҮҮДИЙН
УС ХАНГАМЖ, АРИУТГАХ ТАТУУРГЫН ШУГАМЫН АЖЛЫН ЗУРАГ

/УХАТ/

Батлав.

Захиалагч: Говь-Алтай аймгийн засаг даргын тамгийн газар

Боловсруулсан:

Гүйцэтгэгч: Алтн босгот өргөө ХХК



Албан тушаал:	Нэр:	Гарын үсэг:
Захиалагч:	Аймгийн засаг даргын орлогч	Г.Чиндам
Батлав.	Аймгийн ерөнхий архитектор	Б.Бямбадам
Зөвшөөрсөн:	Онцгой байдлын газрын дарга, дэд хурандаа	Ц.Лувсанжав
	Эрүүл мэндийн газрын дарга	Г.Лхагважаргал

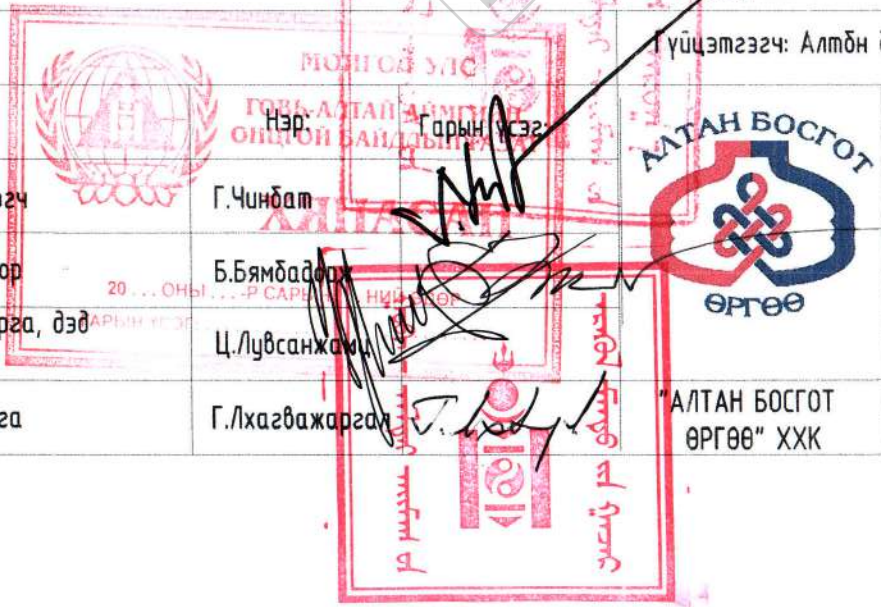

Албан тушаал:	Нэр:	Гарын үсэг:
Гүйцэтгэх захирал	Ж.Хулан	[Signature]



УЛААНБААТАР ХОТ
2023 ОН

ТАЙЛБАР БИЧИГ

1. Зургийн үндэслэл:

Говь-Алтай аймаг. Есөнбулаг сум. "Дулааны цахилгаан станц, Дулаан дамжуулах төвүүдийн барилгын ус хангамж, ариутгах татуургын шугамын ажлын зургийг дараах бичиг баримтыг үндэслэн боловсруулав.

а. Дэвсгэр зураг

б. Ариутгах татуурга гадна сүлжээ ба байгууламж БНБД 40-01-14

в. Усан хангамж, ариутгах татуургын гадна сүлжээ ба байгууламж БНБД 40-04-16

г. Усан хангамж, ариутгах татуургын гадна шугам сүлжээний ажлын зураг MNS 3241:2003

д. "Ундрага Алтай" ААТҮГ-ын 2023 оны 03 сарын 31-ны өдрийн №УА-2023/03 тоот техникийн нөхцөл

е. "Говь-Алтай аймгийн Газрын харилцаа хот байгуулалтын газрын 2023 оны 08 сарын 22-ны өдрийн №ЗД/2023-02 тоот ажлын даалгавар

ё. "Энх Өрнөл" ХХК-ны 2022оны №ЗТII-550/19 тоот Инженер геологийн дүгнэлт

ж. "Гурван тэс" ХХК-ны 2022 оны № ЗТ18-14234/18 тоот Инженер геологийн дүгнэлт

1. Ус хангамж:

Дулааны цахилгаан станцын барилгын ус хангамжийн шугамын холболт нь одоо байгаа Усан сангийн ЦУХ-459 хүдгийн $\Phi 200$ мм ган шугамнаас РЕ хүчитгэсэн хуванцар $\Phi 150$ мм-н шугамаар огтолгоо авна. Цэвэр усны шугамд 50м тутамд техникийн нөхцлийн дагуу үзлэгийн худаг төлөвлөсөн мөн авто зам доогуур $\Phi 300$ мм ган бүрхэвчинд угсарна. ДЦС-ын барилгын хашааны гадна худаг хүртэл угсрахаар төлөвлөв.

Дулаан дамжуулах төв-1-г ДЦС-руу холбохоор төлөвлөж байгаа ЦУХ-8-н $\Phi 150$ мм шугамнаас РЕ хүчитгэсэн хуванцар $\Phi 80$ мм шугамаар огтолгоо авч угсрахаар төлөвлөв. Шинээр ЦУХ-22 юүлэх худаг шинээр төлөвлөв.

Дулаан дамжуулах төв-2,3,4,5,6-г одоо байгаа ЦУХ-14*,ЦУХ-24,488,317-н $\Phi 50,76,80$ мм шугамнаас цайрдсан ган $\Phi 50$ мм шугамаар огтолгоо авч угсрахаар төлөвлөв. Шинээр ЦУХ-23,25,26,27,28,29 хүдгийг шинээр төлөвлөв. Мөн ДДТ-5-г одоо байгаа дулааны сувгагт сувгийг шинэчлэн хамт угсрахаар төлөвлөв. ДДТ-2-г Одоо байгаа дулааны худагт байгаа $\Phi 50$ мм шугамыг 76мм болгон өргөтгөж сувгийг өргөтгөн холбохоор төлөвлөв.

ДДТ-н барилгуудад ус хэмжигчийн зангилаа угсарна. ДДТ-н дотор зурагтай хамт үзэх.

2. Ариутгах татуурга:

ДЦС-ын барилгын хашааны гадна БУХ-7-с одоо байгаа төвийн $\Phi 355$ мм хос шугамтай худаг БУХ-417-т $\Phi 200$ мм-н HDPE хүчитгэсэн хуванцар шугамаар холбохоор төлөвлөсөн. 50м тутамд хяналтын, уналтын болон эргэлтийн худагууд төлөвлөв. Уналтын хүдгүүдийг хамгийн ихдээ 2м-н уналттай байхаар төлөвлөж 1,5м шугамаар урсгалыг сааруулах богино хоолой төлөвлөсөн.

ДДТ-1-г төлөвлөж байгаа ДЦС-н төлөвлөж байгаа шугамд $\Phi 150$ мм шугамаар төлөвлөв. ДДТ-2,3,4,5,6-н гаргалгааны шугамыг $\Phi 100$ мм шугамаар угсарч гаргалгааны худаг угсарч хяналтын хүдгүүд угсарч одоо байгаа БУХ-дад $\Phi 150$ мм шугамаар холбоно.

3. Шугам хоолойн угсралт:

Ариутгах татуургын шугам хоолойн угсралтын ажлыг гүйцэтгэхийн өмнө тус шугамын трассыг багтаж байгаа бусад инженерийн шугам сүлжээг гэмтээхгүйн үүднээс хариуцах шугам сүлжээг, хариуцаж байгаа байгууллагуудтай шугам хоолойг хэрхэн огтолцуулах талаар заавал зөвшилцөх шаардлагатай.

4. Инженер геологийн дүгнэлт : Төлөвлөж буй 1,2-р хэлхээний шугам, төлөвлөж буй авто замын ажлын геологийн дүгнэлтийг дүйцүүлэв.

ДЦС-н шугам сүлжээний трасс дагуух "Энх Өрнөл" ХХК-ны хийсэн геологийн дүгнэлтэд

-Хөрсний хөлдөлтийн гүн: 2.86-3.37м

-Хөрсний ус 3-20м гүнд илрээгүй

-Газар хөдлөлийн 7-8 балл.

Хөрс: Ажлын зэрэг

Элсэнцэрээр чигжигдсэн хайрган ул хөрс: -IV-3.37м-хөлдөлтийн гүн

Хайргархаг шавранцар ул хөрс-III-2.36м хөлдөлтийн гүн

Шавранцар ул хөрс-II

Жижиг ширхэгтэй элсэн ул хөрс-I

Элсэн чулуу-VI

ДДТ-н шугам сүлжээний трасс дагуух "Гурван тэс" ХХК-ны хийсэн геологийн дүгнэлтэд

-Хөрсний хөлдөлтийн гүн: 2.77-3.37м

-Хөрсний ус 3.0-5.0м гүнд илрээгүй.

-Газар хөдлөлийн 7 балл.

Хөрс: Ажлын зэрэг

Хайргархаг шавранцар ул хөрс-III

Шавранцар ул хөрс-II

Хадан ул хөрс-V-VI

Асгамал хөрс-II

5. Ажил хүлээлцэх:

Системийн угсралтын ажлын бүрэн бүтэн байдлыг шалгаж, угсралтын ажлын ил болон далд ажлын акт тэмдгэлсэн байдлаар зураг зохиогч, захиалагч, хангагч байгууллагын төлөөлүүдийг байлцуулан ажлыг хүлээлц.

Угсралтын явцад холбогдох хууль,БНБД, ТАБ, ХАБ, стандарт зэргийг мөрдөж ажиллана.

СИСТЕМИЙН ТООЦООНЫ ҮНДСЭН ҮЗҮҮЛЭЛТ

Системийн нэр	Оролтонд шаардагдах даралт /м/	Тооцоот зардал				Цах.хөдөл хүчин чадал кВт	Тайлбар
		м³/хон	м³/цаг	л/сек	Галын үед л/с		
Цэвэр ус							
Дулааны цахилгаан станц	40.0	58.0	2.41	0.66	2.5		
Дулаан дамжуулах төв-1	40.0	55.2	2.3	0.63			
Дулаан дамжуулах төв-2	40.0	133.7	5.57	1.54			
Дулаан дамжуулах төв-3	40.0	103.9	4.32	1.2			
Дулаан дамжуулах төв-4	40.0	103.9	4.32	1.2			
Дулаан дамжуулах төв-5	40.0	100.3	4.17	1.15			
Дулаан дамжуулах төв-6	40.0	114.7	4.77	1.32			
Бохир ус							
Дулааны цахилгаан станц		58.0	2.41	2.26			
Дулаан дамжуулах төв-1		55.2	2.3	2.23			
Дулаан дамжуулах төв-2		133.7	5.57	3.14			
Дулаан дамжуулах төв-3		103.9	4.32	2.8			
Дулаан дамжуулах төв-4		103.9	4.32	2.8			
Дулаан дамжуулах төв-5		100.3	4.17	2.75			
Дулаан дамжуулах төв-6		114.7	4.77	2.92			



Говь-Алтай аймаг, Есөнбулаг сум.
ДУЛААНЫ ЦАХИЛГААН СТАНЦ, ДУЛААН ДАМЖУУЛАХ ТӨВҮҮДИЙН БАРИЛГЫН УС ХАНГАМЖ,АРИУТГАХ ТАТУУРГА
ТАЙЛБАР БИЧИГ, ТООЦООНЫ ҮЗҮҮЛЭЛТ

Инженер	С.Чуганцэцэг	ЕГ Шифр:	АВU-18/23	Масштаб:	M1:100	Огноо:	2023 он
Гүйцэтгэсэн	Б.Мөнхнасан	ТГ Шифр:		Зургийн дугаар:	УХАТ-1	Худас:	УХАТ-186
Шалгасан	С.Чуганцэцэг						



ДУЛААНЫ ЦАХИЛГААН СТАНЦЫН БАЙРШЛЫН ТОЙМ М1:400



Говь-Алтай аймаг, Есөнбулаг сум.			
ДУЛААНЫ ЦАХИЛГААН СТАНЦ, ДУЛААН ДАМЖУУЛАХ ТӨВҮҮДИЙН БАРИЛГЫН УС ХАНГАМЖ, АРИУТГАХ ТАТУУРГА			
ДЦС-ЫН БАЙРШЛЫН ТОЙМ			
Инженер	<i>[Signature]</i>	С.Ууганцэцэг	ЕГ Шифр: АВУ-18/23
Гүйцэтгэсэн	<i>[Signature]</i>	Б.Мөнхнасан	Масштаб: М1:100
Шалгасан	<i>[Signature]</i>	С.Ууганцэцэг	ТГ Шифр: УХАТ-2
			Огноо: 2023 он
			Хуудас: УХАТ-186

ДУЛААН ДАМЖУУЛАХ ТӨВИЙН БАЙРШЛЫН ТОЙМ М1:400

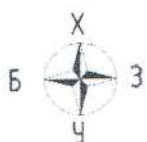

Говь-Алтай аймаг, Есөнбулаг сум.			
ДУЛААНЫ ЦАХИЛГААН СТАНЦ, ДУЛААН ДАМЖУУЛАХ ТӨВҮҮДИЙН БАРИЛГЫН УС ХАНГАМЖ, АРИУТГАХ ТАТУУРГА			
ДДТ-ЫН БАЙРШЛЫН ТОЙМ			
Инженер	С.Ууганцэцэг	ЕГ Шифр:	Масштаб:
Гүйцэтгэсэн	Б.Мөнхнасан	ABU-18/23	M1:100
Шалгасан	С.Ууганцэцэг	ТГ Шифр:	Огноо:
		УХАТ-3	2023 он
			Хуудас:
			УХАТ-186

ЗУРГИЙН ЖАГСААЛТ

Д/Д	Хуудасны марк	Зургийн нэр	Тайлбар
	2	3	
1	УХАТ-1	Тайлбар бичиг, үндсэн үзүүлэлт	
2	УХАТ-2	Дулааны цахилгаан станцын байршлын тойм	
3	УХАТ-3	Дулаан дамжуулах төвүүдийн байршлын тойм	
4	УХАТ-4	Зургийн жагсаалт	
5	УХАТ-5	Зургийн жагсаалт	
6	УХАТ-6	Зургийн жагсаалт	
7	УХАТ-7	Зургийн жагсаалт	
8	УХАТ-8	Дулааны цахилгаан станцын ус хангамж, ариутгах татцуургын байгуулалт М1:4000	
9	УХАТ-9	ДЦС-ын ус хангамж, ариутгах татцуургын байгуулалт Хэсэглэл-1	
10	УХАТ-10	ДЦС-ын ус хангамж, ариутгах татцуургын байгуулалт Хэсэглэл-2	
11	УХАТ-11	ДЦС-ын ус хангамж, ариутгах татцуургын байгуулалт Хэсэглэл-3	
12	УХАТ-12	ДЦС-ын ус хангамж, ариутгах татцуургын байгуулалт Хэсэглэл-4	
13	УХАТ-13	ДЦС-ын ус хангамж, ариутгах татцуургын байгуулалт Хэсэглэл-5	
14	УХАТ-14	ДЦС-ын ус хангамж, ариутгах татцуургын байгуулалт Хэсэглэл-6	
15	УХАТ-15	ДЦС-ын ус хангамж, ариутгах татцуургын байгуулалт Хэсэглэл-7	
16	УХАТ-16	ДЦС-ын ус хангамж, ариутгах татцуургын байгуулалт Хэсэглэл-8	
17	УХАТ-17	ДЦС-ын ус хангамж, ариутгах татцуургын байгуулалт Хэсэглэл-9	
18	УХАТ-18	ДЦС-ын ус хангамж, ариутгах татцуургын байгуулалт Хэсэглэл-10	
19	УХАТ-19	ДЦС-ын ус хангамж, ариутгах татцуургын байгуулалт Хэсэглэл-11	
20	УХАТ-20	ДЦС-ын ус хангамж, ариутгах татцуургын байгуулалт Хэсэглэл-12	
21	УХАТ-21	ДЦС-ын ус хангамж, ариутгах татцуургын байгуулалт Хэсэглэл-13	
22	УХАТ-22	ДЦС-ын ус хангамж, ариутгах татцуургын байгуулалт Хэсэглэл-14	
23	УХАТ-23	ДЦС-ын ус хангамж, ариутгах татцуургын байгуулалт Хэсэглэл-15	
24	УХАТ-24	ДЦС-ын ус хангамж, ариутгах татцуургын байгуулалт Хэсэглэл-16	
25	УХАТ-25	ДЦС-ын ус хангамжийн шугамын угсралтын тойм-1 ЦУХ-н байгуулалтууд	
26	УХАТ-26	ДЦС-ын ус хангамжийн шугамын угсралтын тойм-2 ЦУХ-н байгуулалтууд	
27	УХАТ-27	ДЦС-ын ус хангамжийн шугамын угсралтын тойм-3 ЦУХ-н байгуулалтууд	
28	УХАТ-28	Ус хангамжийн шугамын дагуурын зүсэлт-1 ДЦС	
29	УХАТ-29	Ус хангамжийн шугамын дагуурын зүсэлт-2 ДЦС	
30	УХАТ-30	Ус хангамжийн шугамын дагуурын зүсэлт-3 ДЦС	
31	УХАТ-31	Ус хангамжийн шугамын дагуурын зүсэлт-4 ДЦС	
32	УХАТ-32	Ус хангамжийн шугамын дагуурын зүсэлт-5 ДЦС	

ЗУРГИЙН ЖАГСААЛТ

Д/Д	Хуудасны марк	Зургийн нэр	Тайлбар
	2	3	
33	УХАТ-33	Ус хангамжийн шугамын дагуурын зүсэлт-6 ДЦС	
34	УХАТ-34	Ус хангамжийн шугамын дагуурын зүсэлт-7 ДЦС	
35	УХАТ-35	Ус хангамжийн шугамын дагуурын зүсэлт-8 ДЦС	
36	УХАТ-36	Ус хангамжийн шугамын дагуурын зүсэлт-9 ДЦС	
37	УХАТ-37	Ус хангамжийн шугамын дагуурын зүсэлт-10 ДЦС	
38	УХАТ-38	Ус хангамжийн шугамын дагуурын зүсэлт-11 ДЦС	
39	УХАТ-39	Ус хангамжийн шугамын дагуурын зүсэлт-12 ДЦС	
40	УХАТ-40	Ус хангамжийн шугамын дагуурын зүсэлт-13 ДЦС	
41	УХАТ-41	Ус хангамжийн шугамын дагуурын зүсэлт-14 ДЦС	
42	УХАТ-42	Ус хангамжийн шугамын дагуурын зүсэлт-15 ДЦС	
43	УХАТ-43	Ус хангамжийн шугамын дагуурын зүсэлт-16 ДЦС	
44	УХАТ-44	Ус хангамжийн шугамын дагуурын зүсэлт-17 ДЦС	
45	УХАТ-45	Ус хангамжийн шугамын дагуурын зүсэлт-18 ДЦС	
46	УХАТ-46	Ус хангамжийн шугамын дагуурын зүсэлт-19 ДЦС	
47	УХАТ-47	ЦУХ-н сувгийн огтлол	
48	УХАТ-48	ЦУХ-н байгуулалтууд	
49	УХАТ-49	ЦУХ-н байгуулалтууд	
50	УХАТ-50	ЦУХ-20-н байгуулалтууд	
51	УХАТ-51	ЦУХ-459.1-н хүдгийн огтлол	
52	УХАТ-52	ЦУХ-4.8-н хүдгийн огтлол	
53	УХАТ-53	ЦУХ-3.9.15.18.5.10.11.14.16.17.19-н хүдгийн огтлол	
54	УХАТ-54	ЦУХ-2.6.7.20-н хүдгийн огтлол	
55	УХАТ-55	ЦУХ-12-н хүдгийн огтлол	
56	УХАТ-56	ЦУХ-13-н хүдгийн огтлол	
57	УХАТ-57	Ариутгах татцуургын шугамын угсралтын тойм-1 ДЦС Сувгийн огтлол	
58	УХАТ-58	Ариутгах татцуургын шугамын угсралтын тойм-2 ДЦС Сувгийн огтлол	
59	УХАТ-59	Ариутгах татцуургын шугамын угсралтын тойм-3 ДЦС Сувгийн огтлол	





“АЛТАН БОСГОТ
ӨРГӨӨ” ХХК

Говь-Алтай аймаг, Есөнбулаг сум.
ДУЛААНЫ ЦАХИЛГААН СТАНЦ, ДУЛААН ДАМЖУУЛАХ ТӨВҮҮДИЙН БАРИЛГЫН УС ХАНГАМЖ, АРИУТГАХ ТАТЦУРГА
ТАЙЛАР БИЧИГ, БАЙРШЛЫН ТОЙМ, ТООЦООНЫ ҮЗҮҮЛЭЛТ

Инженер	С.Чуганцэцэг	ЕГ Шифр:	Масштаб:	Огноо:
Гүйцэтгэсэн	Б.Мөнхнасан	АВУ-18/23	М1:100	2023 он
Шалгасан	С.Чуганцэцэг	ТГ Шифр:	Зургийн дугаар:	Хуудас:
			УХАТ-4	УХАТ-186

ЗУРГИЙН ЖАГСААЛТ

ЗУРГИЙН ЖАГСААЛТ

Д/Д	Хуудасны марк	Зургийн нэр	Тайлбар
	2	3	
60	УХАТ-60	Ариутгах татуургын шугамын угсралтын тойм-4 ДЦС Сүвгийн огтлол	
61	УХАТ-61	Ариутгах татуургын шугамын дагуурын зүсэлт-1 ДЦС	
62	УХАТ-62	Ариутгах татуургын шугамын дагуурын зүсэлт-2 ДЦС	
63	УХАТ-63	Ариутгах татуургын шугамын дагуурын зүсэлт-3 ДЦС	
64	УХАТ-64	Ариутгах татуургын шугамын дагуурын зүсэлт-4 ДЦС	
65	УХАТ-65	Ариутгах татуургын шугамын дагуурын зүсэлт-5 ДЦС	
66	УХАТ-66	Ариутгах татуургын шугамын дагуурын зүсэлт-6 ДЦС	
67	УХАТ-67	Ариутгах татуургын шугамын дагуурын зүсэлт-7 ДЦС	
68	УХАТ-68	Ариутгах татуургын шугамын дагуурын зүсэлт-8 ДЦС	
69	УХАТ-69	Ариутгах татуургын шугамын дагуурын зүсэлт-9 ДЦС	
70	УХАТ-70	Ариутгах татуургын шугамын дагуурын зүсэлт-10 ДЦС	
71	УХАТ-71	Ариутгах татуургын шугамын дагуурын зүсэлт-11 ДЦС	
72	УХАТ-72	Ариутгах татуургын шугамын дагуурын зүсэлт-12 ДЦС	
73	УХАТ-73	Ариутгах татуургын шугамын дагуурын зүсэлт-13 ДЦС	
74	УХАТ-74	Ариутгах татуургын шугамын дагуурын зүсэлт-14 ДЦС	
75	УХАТ-75	Ариутгах татуургын шугамын дагуурын зүсэлт-15 ДЦС	
76	УХАТ-76	Ариутгах татуургын шугамын дагуурын зүсэлт-16 ДЦС	
77	УХАТ-77	Ариутгах татуургын шугамын дагуурын зүсэлт-17 ДЦС	
78	УХАТ-78	Ариутгах татуургын шугамын дагуурын зүсэлт-18 ДЦС	
79	УХАТ-79	Ариутгах татуургын шугамын дагуурын зүсэлт-19 ДЦС	
80	УХАТ-80	Ариутгах татуургын шугамын дагуурын зүсэлт-20 ДЦС	
81	УХАТ-81	Ариутгах татуургын шугамын дагуурын зүсэлт-21 ДЦС	
82	УХАТ-82	Ариутгах татуургын шугамын дагуурын зүсэлт-22 ДЦС	
83	УХАТ-83	Ариутгах татуургын шугамын дагуурын зүсэлт-23 ДЦС	
84	УХАТ-84	Ариутгах татуургын шугамын дагуурын зүсэлт-24 ДЦС	
85	УХАТ-85	Ариутгах татуургын шугамын дагуурын зүсэлт-25 ДЦС	
86	УХАТ-86	Ариутгах татуургын шугамын дагуурын зүсэлт-26 ДЦС	
87	УХАТ-87	Ариутгах татуургын шугамын дагуурын зүсэлт-27 ДЦС	
88	УХАТ-88	Ариутгах татуургын шугамын дагуурын зүсэлт-28 ДЦС	
89	УХАТ-89	Ариутгах татуургын шугамын дагуурын зүсэлт-29 ДЦС	
90	УХАТ-90	Ариутгах татуургын хүдгийн байгуулалтууд БУХ-7- БУХ-14	
91	УХАТ-91	Ариутгах татуургын хүдгийн байгуулалтууд БУХ-14- БУХ-22	

Д/Д	Хуудасны марк	Зургийн нэр	Тайлбар
	2	3	
92	УХАТ-92	Ариутгах татуургын хүдгийн байгуулалтууд БУХ-23-БУХ-30	
93	УХАТ-93	Ариутгах татуургын хүдгийн байгуулалтууд БУХ-31-БУХ-38	
94	УХАТ-94	Ариутгах татуургын хүдгийн байгуулалтууд БУХ-39-БУХ-40	
95	УХАТ-95	Төмөр бетон хүдгийн нэмэгдэл хийц эдлэл, деталийн материалын түүвэр	
96	УХАТ-96	Төмөр бетон хүдгийн материалын түүвэр-1 ДЦС-БУХ	
97	УХАТ-97	Төмөр бетон хүдгийн материалын түүвэр-2 ДЦС-БУХ	
98	УХАТ-98	Төмөр бетон хүдгийн материалын түүвэр ДЦС-ЦУХ	
99	УХАТ-99	Материалын түүвэр-1 ДЦС	
100	УХАТ-100	Дулаан дамжуулах төвийн ус хангамж, ариутгах татуургын байгуулалт М1:7000	
101	УХАТ-101	ДДТ-1-ын ус хангамж, ариутгах татуургын байгуулалт Хэсэглэл-1	
102	УХАТ-102	ДДТ-1-ын ус хангамж, ариутгах татуургын байгуулалт Хэсэглэл-2	
103	УХАТ-103	ДДТ-1-ын ус хангамж, ариутгах татуургын байгуулалт Хэсэглэл-3	
104	УХАТ-104	ДДТ-1-ын ус хангамж, ариутгах татуургын байгуулалт Хэсэглэл-4	
105	УХАТ-105	ДДТ-2-ын ус хангамж, ариутгах татуургын байгуулалт	
106	УХАТ-106	ДДТ-3-ын ус хангамж, ариутгах татуургын байгуулалт	
107	УХАТ-107	ДДТ-4-ын ус хангамж, ариутгах татуургын байгуулалт	
108	УХАТ-108	ДДТ-5-ын ус хангамж, ариутгах татуургын байгуулалт	
109	УХАТ-109	ДДТ-6-ын ус хангамж, ариутгах татуургын байгуулалт	
110	УХАТ-110	ДДТ-1-ын ус хангамжийн шугамын угсралтын тойм ЦУХ-н байгуулалтууд	
111	УХАТ-111	Ус хангамжийн шугамын дагуурын зүсэлт-1 ДДТ-1	
112	УХАТ-112	Ус хэмжигчийн зангилаа ДДТ-1	
113	УХАТ-113	ЦУХ-22-н хүдгийн байгуулалт, огтлол	
114	УХАТ-114	ЦУХ-8-н хүдгийн байгуулалт, огтлол	
115	УХАТ-115	Ариутгах татуургын шугамын угсралтын тойм ДДТ-1 Сүвгийн огтлол	
116	УХАТ-116	Ариутгах татуургын шугамын дагуурын зүсэлт-1 ДДТ-1	
117	УХАТ-117	Ариутгах татуургын шугамын дагуурын зүсэлт-2 ДДТ-1	
118	УХАТ-118	Ариутгах татуургын шугамын дагуурын зүсэлт-3 ДДТ-1	



Говь-Алтай аймаг, Есөнбулаг сум.

ДУЛААНЫ ЦАХИЛГААН СТАНЦ, ДУЛААН ДАМЖУУЛАХ ТӨВҮҮДИЙН БАРИЛГЫН УС ХАНГАМЖ, АРИУТГАХ ТАТУУРГА

ТАЙЛБАР БИЧИГ, БАЙРШЛЫН ТОЙМ, ТООЦООНЫ ҮЗҮҮЛЭЛТ

 <p>“АЛТАН БОСГОТ ӨРГӨӨ” ХХК</p>	Инженер	С.Чуганцэцэг	ЕГ Шифр:	Масштаб:	Огноо:
	Гүйцэтгэсэн	Б.Мөнхнасан	АВУ-18/23	М1:100	2023 он
	Шалгасан	С.Чуганцэцэг	ТГ Шифр:	Зургийн дугаар:	Хуудас:
				УХАТ-5	УХАТ-186

ЗУРГИЙН ЖАГСААЛТ

ЗУРГИЙН ЖАГСААЛТ

Д/Д	Хуудасны марк	Зургийн нэр	Тайлбар
	2	3	
119	УХАТ-119	Ариутгах татуургын шугамын дагуурын зүсэлт-4 ДДТ-1	
120	УХАТ-120	Ариутгах татуургын шугамын дагуурын зүсэлт-5 ДДТ-1	
121	УХАТ-121	Ариутгах татуургын шугамын дагуурын зүсэлт-5 ДДТ-1	
122	УХАТ-122	Ариутгах татуургын шугамын дагуурын зүсэлт-5 ДДТ-1	
123	УХАТ-123	Ариутгах татуургын шугамын дагуурын зүсэлт-5 ДДТ-1	
124	УХАТ-124	Ариутгах татуургын шугамын дагуурын зүсэлт-5 ДДТ-1	
125	УХАТ-125	Ариутгах татуургын шугамын дагуурын зүсэлт-5 ДДТ-1	
126	УХАТ-126	Ариутгах татуургын шугамын дагуурын зүсэлт-5 ДДТ-1	
127	УХАТ-127	Ариутгах татуургын шугамын дагуурын зүсэлт-5 ДДТ-1	
128	УХАТ-128	Ариутгах татуургын шугамын дагуурын зүсэлт-5 ДДТ-1	
129	УХАТ-129	ДДТ-2-ын ус хангамжийн шугамын угсралтын тойм ЦУХ-н байгуулалтууд	
130	УХАТ-130	Ус хангамжийн шугамын дагуурын зүсэлт-1 ДДТ-2	
131	УХАТ-131	Ус хангамжийн шугамын дагуурын зүсэлт-2 ДДТ-2	
132	УХАТ-132	Ус хангамжийн шугамын дагуурын зүсэлт-3 ДДТ-2	
133	УХАТ-133	Ус хэмжигчийн зангилаа ДДТ-2	
134	УХАТ-134	ЦУХ-23-н хүдгийн байгуулалт, огтлол	
135	УХАТ-135	ЦУХ-24-н хүдгийн байгуулалт, огтлол	
136	УХАТ-136	Ариутгах татуургын шугамын угсралтын тойм ДДТ-2 Сүвгийн огтлол	
137	УХАТ-137	Ариутгах татуургын шугамын дагуурын зүсэлт ДДТ-2	
138	УХАТ-138	ДДТ-3-ын ус хангамжийн шугамын угсралтын тойм ЦУХ-н байгуулалтууд	
139	УХАТ-139	Ус хангамжийн шугамын дагуурын зүсэлт-1 ДДТ-3	
140	УХАТ-140	Ус хангамжийн шугамын дагуурын зүсэлт-2 ДДТ-3	
141	УХАТ-141	Ус хэмжигчийн зангилаа ДДТ-3	
142	УХАТ-142	ЦУХ-25-н хүдгийн байгуулалт, огтлол	
143	УХАТ-143	ЦУХ-488-н хүдгийн байгуулалт, огтлол	
144	УХАТ-144	Ариутгах татуургын шугамын угсралтын тойм ДДТ-3 Сүвгийн огтлол	
145	УХАТ-145	Ариутгах татуургын шугамын дагуурын зүсэлт ДДТ-3	
146	УХАТ-146	ДДТ-4-ын ус хангамжийн шугамын угсралтын тойм ЦУХ-н байгуулалтууд	
147	УХАТ-147	Ус хангамжийн шугамын дагуурын зүсэлт-1 ДДТ-4	
148	УХАТ-148	Ус хангамжийн шугамын дагуурын зүсэлт-2 ДДТ-4	
149	УХАТ-149	Ус хэмжигчийн зангилаа ДДТ-4	
150	УХАТ-150	ЦУХ-418-н хүдгийн байгуулалт, огтлол	

Д/Д	Хуудасны марк	Зургийн нэр	Тайлбар
	2	3	
151	УХАТ-151	ЦУХ-26-н хүдгийн байгуулалт, огтлол	
152	УХАТ-152	Ариутгах татуургын шугамын угсралтын тойм ДДТ-4 Сүвгийн огтлол	
153	УХАТ-153	Ариутгах татуургын шугамын дагуурын зүсэлт ДДТ-4	
154	УХАТ-154	ДДТ-5-ын ус хангамжийн шугамын угсралтын тойм ЦУХ-н байгуулалтууд	
155	УХАТ-155	Ус хангамжийн шугамын дагуурын зүсэлт-1 ДДТ-5	
156	УХАТ-156	Ус хангамжийн шугамын дагуурын зүсэлт-2 ДДТ-5	
157	УХАТ-157	Ус хангамжийн шугамын дагуурын зүсэлт-3 ДДТ-5	
158	УХАТ-158	Ус хангамжийн шугамын дагуурын зүсэлт-4 ДДТ-5	
159	УХАТ-159	Ус хангамжийн шугамын дагуурын зүсэлт-5 ДДТ-5	
160	УХАТ-160	Ус хэмжигчийн зангилаа ДДТ-5	
161	УХАТ-161	ЦУХ-27-н хүдгийн байгуулалт,огтлол	
162	УХАТ-162	ЦУХ-28-н хүдгийн байгуулалт,огтлол	
163	УХАТ-163	Ариутгах татуургын шугамын угсралтын тойм ДДТ-5 Сүвгийн огтлол	
164	УХАТ-164	Ариутгах татуургын шугамын дагуурын зүсэлт-1 ДДТ-5	
165	УХАТ-165	Ариутгах татуургын шугамын дагуурын зүсэлт-1 ДДТ-5	
166	УХАТ-166	ДДТ-6-ын ус хангамжийн шугамын угсралтын тойм ЦУХ-н байгуулалтууд	
167	УХАТ-167	Ус хангамжийн шугамын дагуурын зүсэлт-1 ДДТ-6	
168	УХАТ-168	Ус хангамжийн шугамын дагуурын зүсэлт-2 ДДТ-6	
169	УХАТ-169	Ус хэмжигчийн зангилаа ДДТ-6	
170	УХАТ-170	ЦУХ-29-н хүдгийн байгуулалт, огтлол	
171	УХАТ-171	Ариутгах татуургын шугамын угсралтын тойм ДДТ-6 Сүвгийн огтлол	
172	УХАТ-172	Ариутгах татуургын шугамын дагуурын зүсэлт ДДТ-6	
173	УХАТ-173	Ариутгах татуургын хүдгийн байгуулалтууд БУХ-41-БУХ-48	
174	УХАТ-174	Ариутгах татуургын хүдгийн байгуулалтууд БУХ-49-БУХ-55.832	
175	УХАТ-175	Ариутгах татуургын хүдгийн байгуулалтууд БУХ-56-БУХ-60.875.121.14*	
176	УХАТ-176	Төмөр бетон хүдгийн огтлол	
177	УХАТ-177	Төмөр бетон хүдгийн нэмэгдэл хийц эдлэл, деталийн материалын түүвэр	





“АЛТАН БОСГОТ
ӨРГӨӨ” ХХК

Говь-Алтай аймаг, Есөнбулаг сум.
ДУЛААНЫ ЦАХИЛГААН СТАНЦ, ДУЛААН ДАМЖУУЛАХ ТӨВҮҮДИЙН БАРИЛГЫН УС ХАНГАМЖ,АРИУТГАХ ТАТУУРГА
ТАЙЛБАР БИЧИГ, БАЙРШЛЫН ТОЙМ, ТООЦООНЫ ҮЗҮҮЛЭЛТ

Инженер	С.Чуганцэцэг	ЕГ Шифр:	Масштаб:	Огноо:
Гүйцэтгэсэн	Б.Мөнхнасан	АВU-18/23	M1:100	2023 он
Шалгасан	С.Чуганцэцэг	ТГ Шифр:	Зургийн дугаар:	Хуудас:
			УХАТ-6	УХАТ-186

ЗУРГИЙН ЖАГСААЛТ

Д/Д	Хуудасны марк	Зургийн нэр	Тайлбар
	2	3	
178	УХАТ-178	Төмөр бетон худгийн материалын түүвэр-1 БУХ	
179	УХАТ-179	Төмөр бетон худгийн материалын түүвэр-2 БУХ	
180	УХАТ-180	Төмөр бетон худгийн материалын түүвэр ЦУХ	
181	УХАТ-181	Материалын түүвэр-1 ДДТ	
182	УХАТ-182	Материалын түүвэр-2 ДДТ	
183	УХАТ-183	Материалын түүвэр-3 ДДТ	
184	УХАТ-184	Материалын түүвэр-4 ДДТ	
185	УХАТ-185	Материалын түүвэр-5 ДДТ	
186	УХАТ-186	Материалын түүвэр-6 ДДТ	



 АЛТАН БОСГОТ ӨРГӨӨ "АЛТАН БОСГОТ ӨРГӨӨ" ХХК	Говь-Алтай аймаг, Есөнбулаг сум.				
	ДУЛААНЫ ЦАХИЛГААН СТАНЦ, ДУЛААН ДАМЖУУЛАХ ТӨВҮҮДИЙН БАРИЛГЫН УС ХАНГАМЖ, АРИУТГАХ ТАТУУРГА				
	ТАЙЛБАР БИЧИГ, БАЙРШЛЫН ТОЙМ, ТООЦООНЫ ҮЗҮҮЛЭЛТ				
	Инженер	<i>Shy</i>	С.Чуганцэцэг	ЕГ Шифр:	Масштаб:
Гүйцэтгэсэн	<i>Shy</i>	Б.Мөнхнасан	АВУ-18/23	М1:100	2023 он
Шалгасан	<i>Shy</i>	С.Чуганцэцэг	ТГ Шифр:	Зургийн дугаар:	Хуудас:
				УХАТ-7	УХАТ-186



ДЦС-ЫН БАРИЛГЫН УС ХАНГАМЖ. АРИУТГАХ ТАТУУРГЫН ШУГАМЫН БАЙГУУЛАЛТ М1:4000

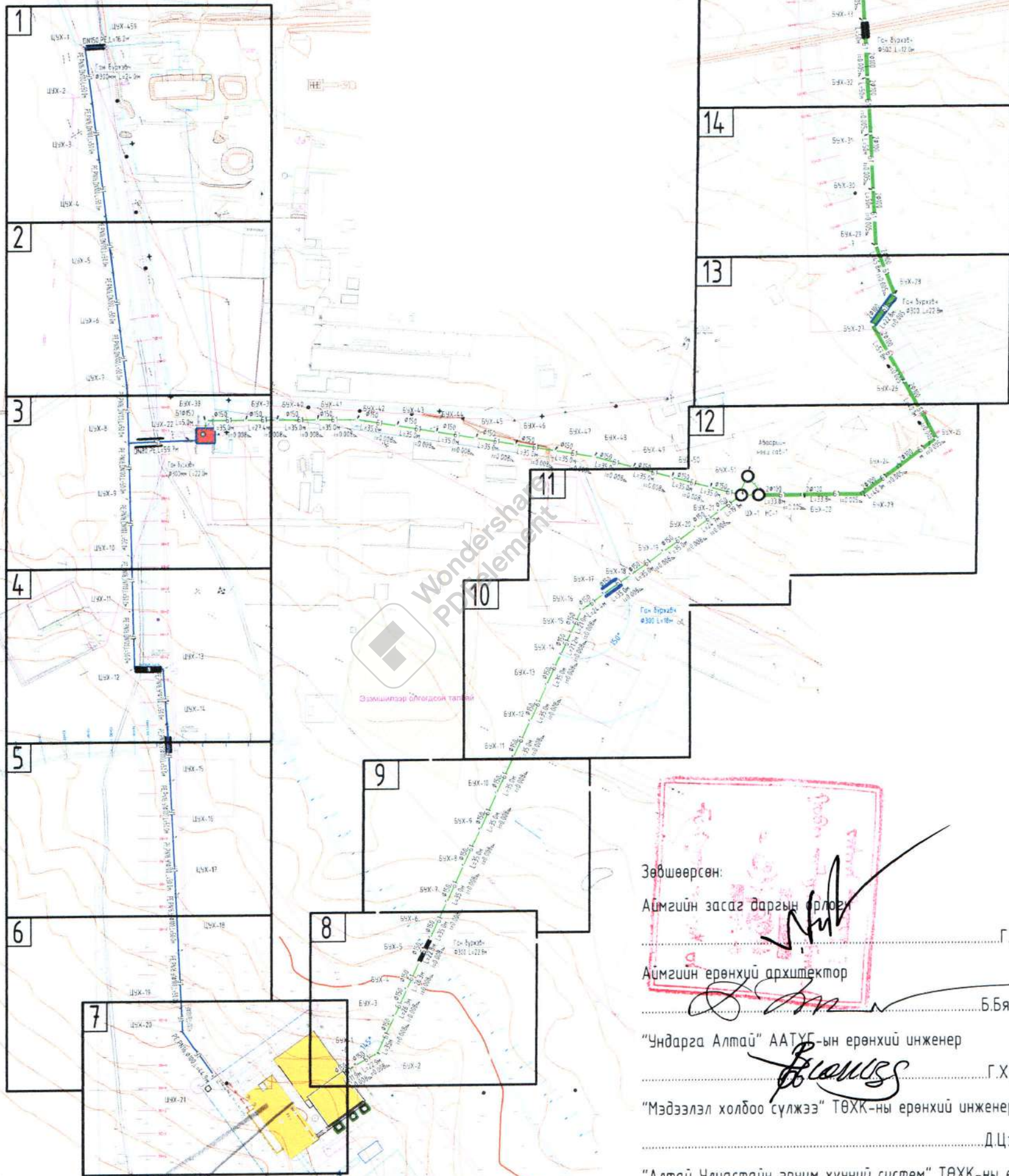

Зөвшөөрсөн:
 Аймгийн засаг даргын орлогч Г.Чиндам
 Аймгийн ерөнхий архитектор
 Б.Бямбадорж
 "Ундарга Алтай" ААТУГ-ын ерөнхий инженер
 Г.Хүрэлхүү
 "Мэдээлэл холбоо сүлжээ" ТӨХК-ны ерөнхий инженер
 Д.Цэвэлмаа
 "Алтай Улиастайн эрчим хүчний систем" ТӨХК-ны ерөнхий инженер
 Д.Баярчулуун
 "Арван аймгийн дулааны цахилгаан станцын төслийн нэгж"-ийн

6-08
 2023.12.11



Говь-Алтай аймаг Есөнбулаг сум
 "ДУЛААНЫ ЦАХИЛГААН СТАНЦ"-ЫН БАРИЛГЫН УС ХАНГАМЖ, АРИУТГАХ ТАТУУРГЫН ШУГАМЫН БАЙГУУЛАЛТ

Инженер	С.Ууганцэцэг	ЕГ Шифр:	АВУ-18/23	Масштаб:	М1:500	Огноо:	2023 он
Гүйцэтгэсэн	Б.Мөнхнасан	ТГ Шифр:		Зургийн дугаар:	УХАТ-3	Хуудас:	УХАТ-12
Шалгасан	С.Ууганцэцэг						

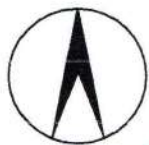

ДЦС-ЫН БАРИЛГЫН УС ХАНГАМЖ, АРИУТГАХ ТАТУУРГЫН ШУГАМЫН БАЙГУУЛАЛТ М1:4000

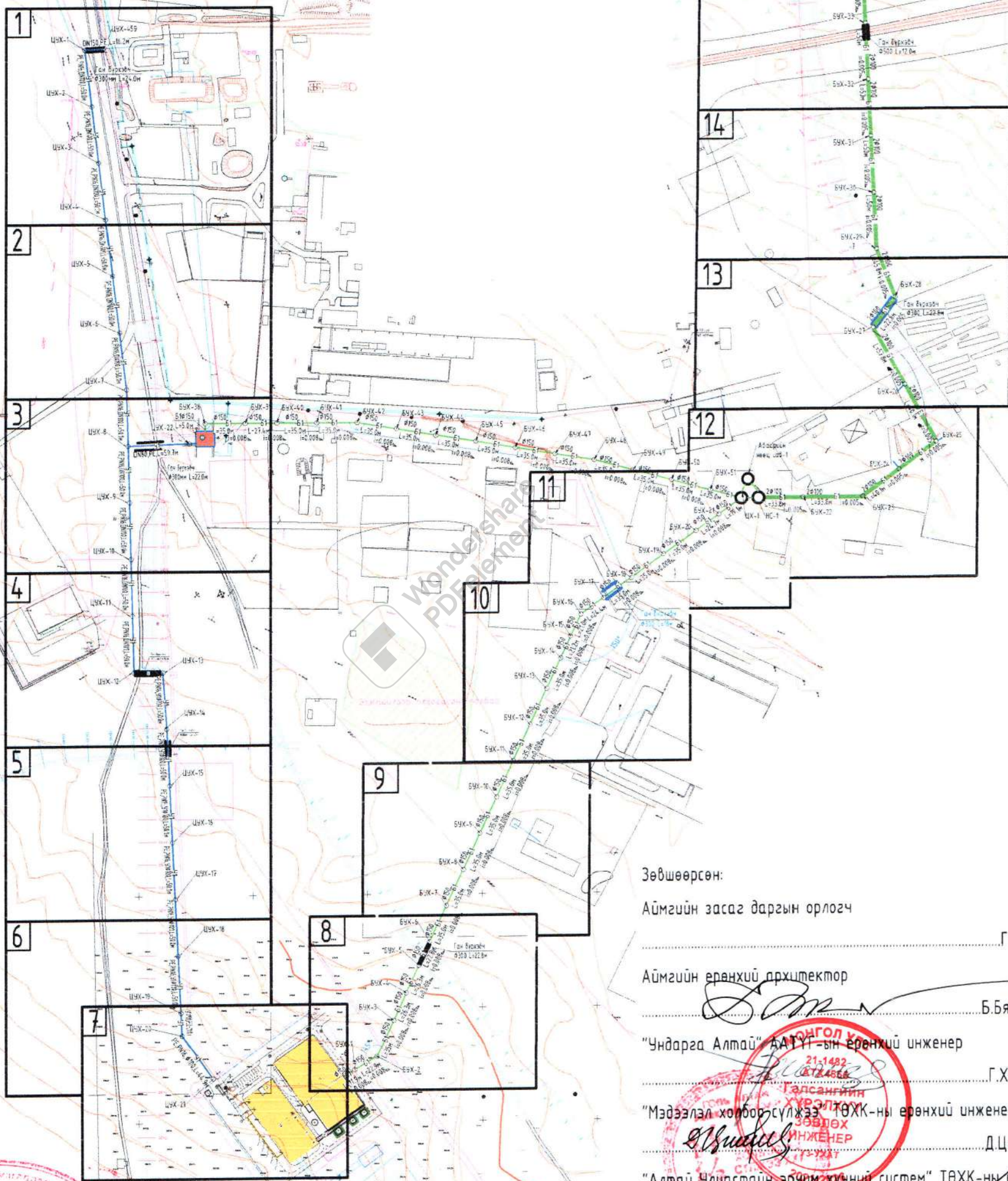

Зөвшөөрсөн:
 Аймгийн засаг даргын орлогч Г.Чинбат
 Аймгийн ерөнхий архитектор Б.Бямбадорж
 "Ундарга Алтай" ААТҮГ-ын ерөнхий инженер Г.Хүрэлхүү
 "Мэдээлэл холбоо-сүлжээ" ТӨХК-ны ерөнхий инженер Д.Цэвэлмаа
 "Алтай Улирстайн эрчим хүчний систем" ТӨХК-ны ерөнхий инженер Б.Бээжин
 "Арван аймгийн дулааны цахилгаан станцын төслийн нэгж"-ийн



Говь-Алтай аймаг, Есөнбулаг сум					
"ДУЛААНЫ ЦАХИЛГААН СТАНЦ"-ЫН БАРИЛГЫН УС ХАНГАМЖ, АРИУТГАХ ТАТУУРГЫН ШУГАМ					
УС ХАНГАМЖ, АРИУТГАХ ТАТУУРГЫН ШУГАМЫН БАЙГУУЛАЛТ					
Инженер	<i>S.Us</i>	С.Чуганцэцэг	ЕГ Шифр:	Масштаб:	Огноо:
Гүйцэтгэсэн	<i>Г.Н</i>	Б.Мөнхнасан	ABU-18/23	M1:500	2023 он
Шалгасан	<i>S.Us</i>	С.Чуганцэцэг	ТГ Шифр:	Зургийн дугаар:	Хуудас:
				УХАТ-	УХАТ-



ДЦС-ЫН УС ХАНГАМЖИЙН ШУГАМЫН БАЙГУУЛАЛТ
/ЦУХ-1-ЦУХ-4/ ПК0+0.00-ПК0+16.2 М1:500

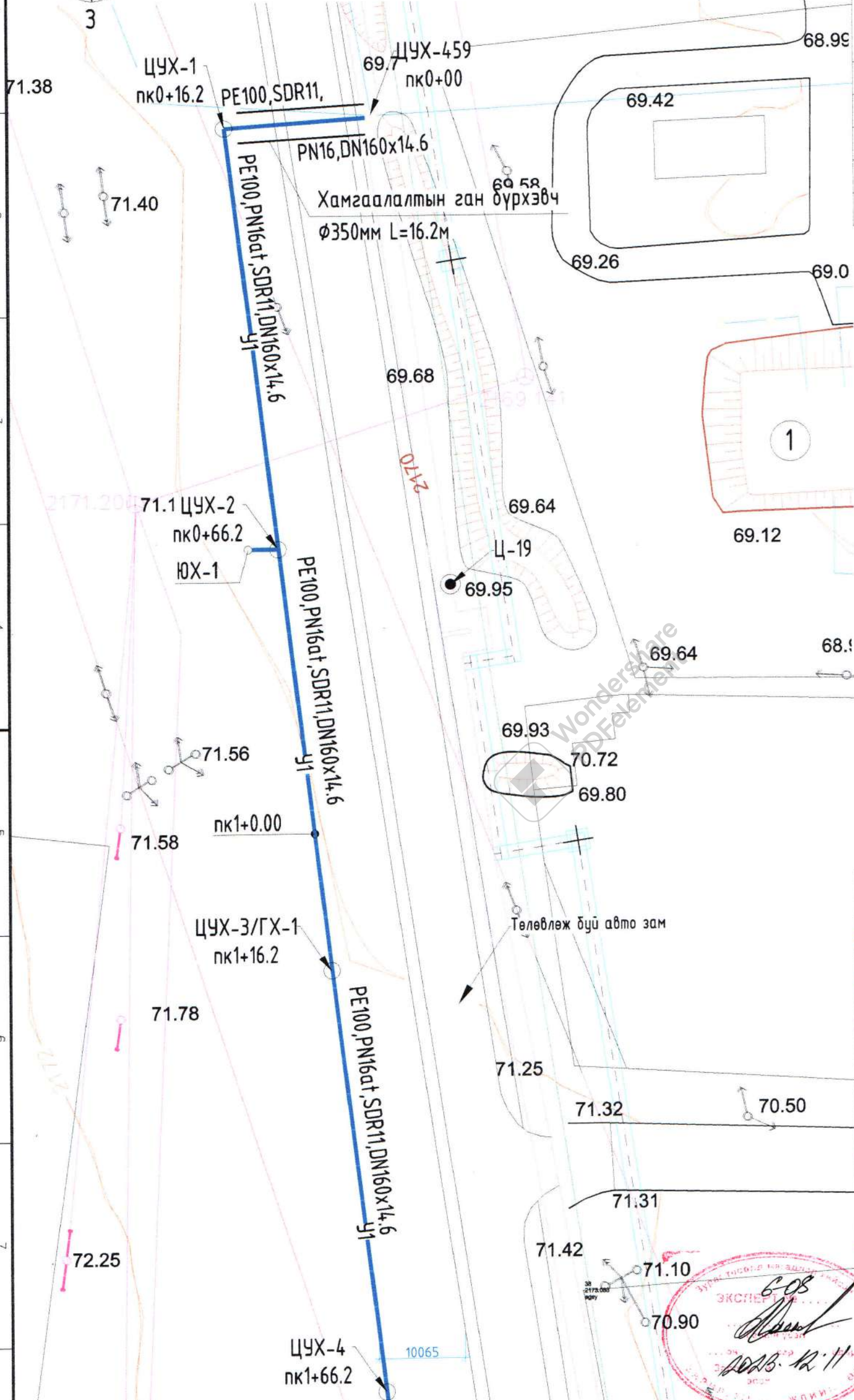

Цэгийн нэр	Солбилцол UTM	
	x	y
ЦУХ-459	289069.8778	5137946.8144
ЦУХ-1	289052.8117	5137946.1667
ЦУХ-2	289058.9241	5137896.2590
ЦУХ-3	289065.0365	5137846.3513
ЦУХ-4	289071.1489	5137796.4437

Барилгын тодорхойлолт
1. Усан сан

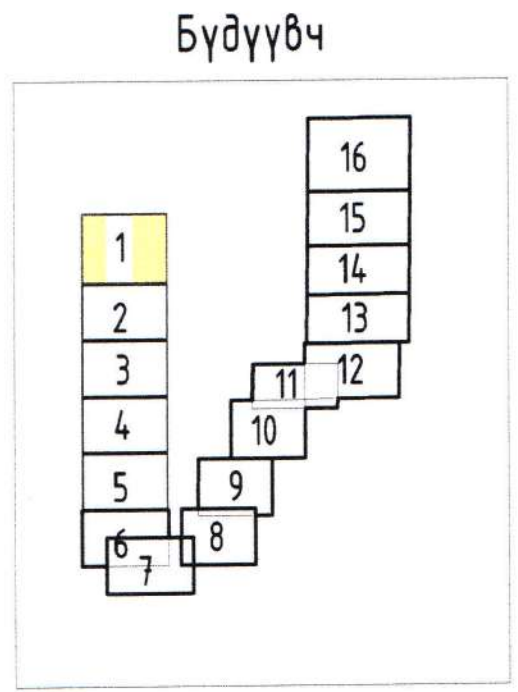

ТАНИХ ТЭМДЭГ

НЭР	ТЭМДЭГ ЛЭГЭЭ
У1	Төлөвлөж буй цэвэр усны шугам
	Төлөвлөж буй 2-р хэлхээний шугам
	Төлөвлөж буй 1-р хэлхээний шугам
	Одоо байгаа цахилгааны агаарын шугам
	Одоо байгаа мэдээлэл холбооны шугам
	Одоо байгаа цэвэр усны шугам
Ц-1	Инженер геологийн цооног
ЦУХ	Төлөвлөж буй цэвэр усны худаг
	Одоо байгаа барилга
	Хашаа
	Жалга



Говь-Алтай аймаг, Есөнбулаг сум
"ДУЛААНЫ ЦАХИЛГААН СТАНЦ", ДУЛААН ДАМЖУУЛАХ ТӨВҮҮДИЙН БАРИЛГЫН УС ХАНГАМЖ, АРИУТГАХ ТАТУУРГА
ДЦС-ЫН УС ХАНГАМЖИЙН ШУГАМЫН БАЙГУУЛАЛТ /ЦУХ-1-ЦУХ-4/ ПК0+0.00-ПК0+16.2

Инженер	С.Чуганцэцэг	ЕГ Шифр:	Масштаб:	Огноо:
Гүйцэтгэсэн	Б.Мөнхнасан	АВУ-18/23	М1:500	2023 он
Шалгасан	С.Чуганцэцэг	ТГ Шифр:	Зургийн дугаар:	Хуудас:
			УХАТ-9	УХАТ-186

ДЦС-ЫН УС ХАНГАМЖИЙН ШУГАМЫН БАЙГУУЛАЛТ /ЦУХ-4-ЦУХ-7/
ПК1+16.2-ПК3+16.2 М1:500



Цэгийн нэр	Солбилцол UTM	
	x	y
ЦУХ-4	289069.8778	5137946.8144
ЦУХ-5	289077.2613	5137746.5360
ЦУХ-6	289083.3737	5137696.6283
ЦУХ-7	289089.4861	5137646.7207

Барилгын тодорхойлолт
1. Усан сан

Бүдүүвч

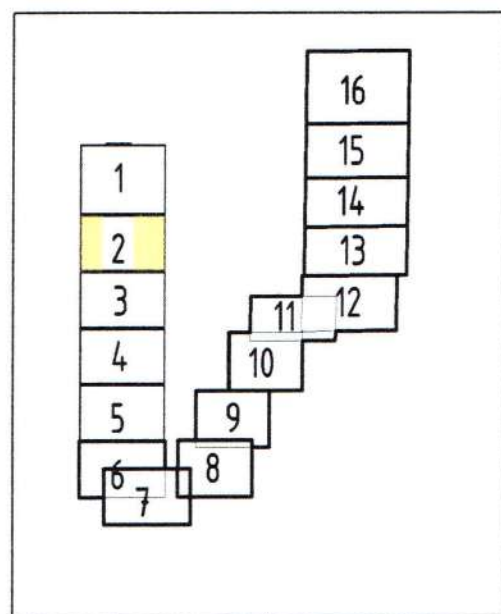

ТАНИХ ТЭМДЭГ

НЭР	ТЭМДЭГ ЛЭГЭЭ
У1	Төлөвлөж буй цэвэр усны шугам
	Төлөвлөж буй 2-р хэлхээний шугам
	Төлөвлөж буй 1-р хэлхээний шугам
	Одоо байгаа цахилгааны агаарын шугам
	Одоо байгаа мэдээлэл холбооны шугам
	Одоо байгаа цэвэр усны шугам
	Инженер геологийн цооног
ЦУХ	Төлөвлөж буй цэвэр усны худаг
	Одоо байгаа барилга
	Хашаа
	Жалга

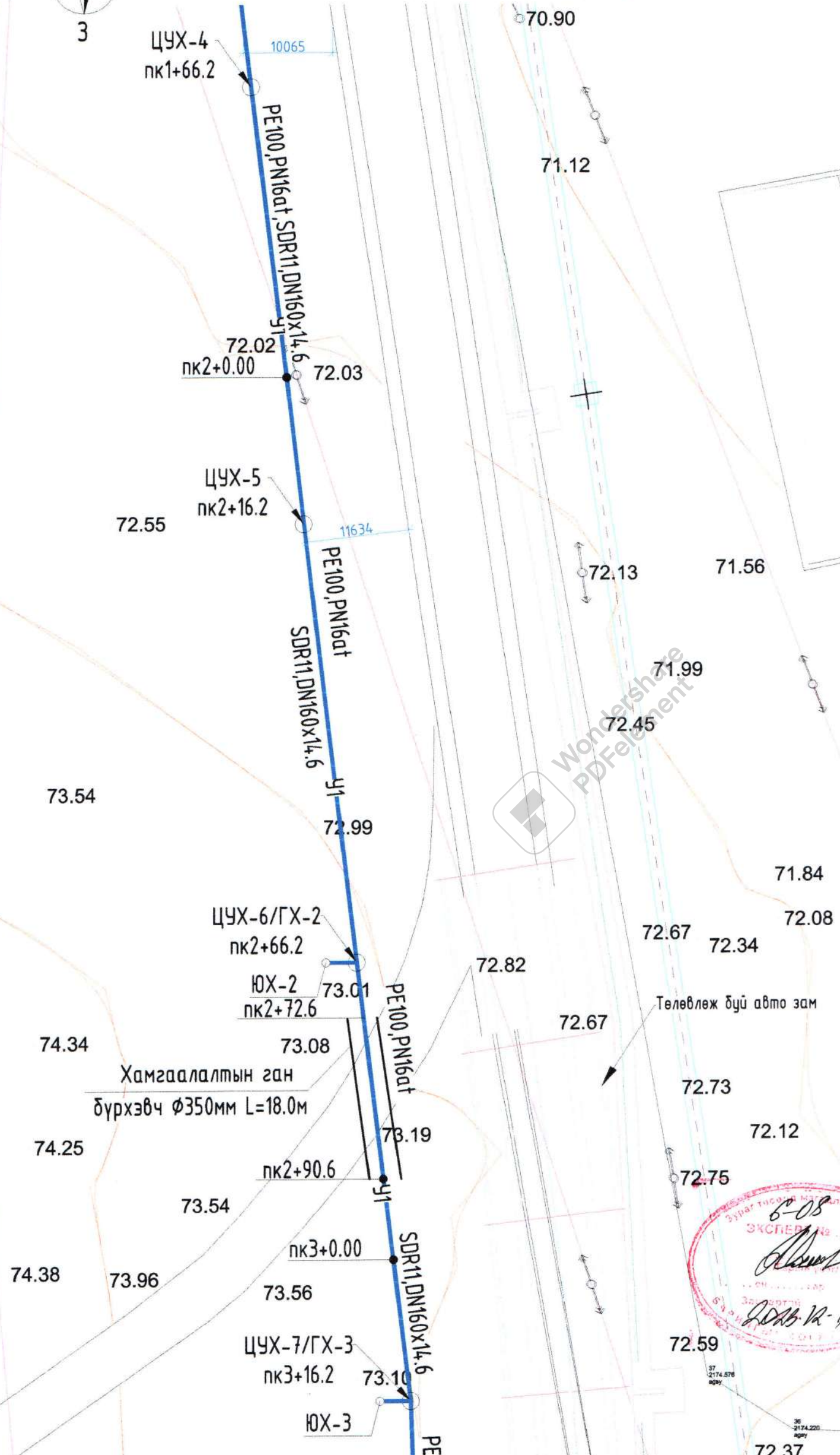

Говь-Алтай аймаг, Есөнбулаг сум
"ДУЛААНЫ ЦАХИЛГААН СТАНЦ", ДУЛААН ДАМЖУУЛАХ ТӨВҮҮДИЙН БАРИЛГЫН УС ХАНГАМЖ, АРИУТГАХ ТАТУУРГА
ДЦС-ЫН УС ХАНГАМЖИЙН ШУГАМЫН БАЙГУУЛАЛТ /ЦУХ-4-ЦУХ-7/ ПК1+16.2-ПК3+16.2

Инженер	С.Чуганцэцэг	ЕГ Шифр:	Масштаб:	Огноо:
Гүйцэтгэсэн	Б.Мөнхнасан	ABU-18/23	M1:500	2023 он
Шалгасан	С.Чуганцэцэг	ТГ Шифр:	Зургийн дугаар:	Хуудас:
			УХАТ-10	УХАТ-186

ДЦС-ЫН УС ХАНГАМЖИЙН ШУГАМЫН БАЙГУУЛАЛТ
/ЦУХ-7-ЦУХ-10/ ПК3+16.2-ПК4+66.2 М1:500



Цэгийн нэр	Солбилцол UTM	
	x	y
ЦУХ-7	289089.4861	5137646.7207
ЦУХ-8	289091.0639	5137596.7916
ЦУХ-9	289092.4321	5137546.8280
ЦУХ-10	289093.7716	5137496.9997

Барилгын тодорхойлолт
1. Дулаан дамжуулах төв-1

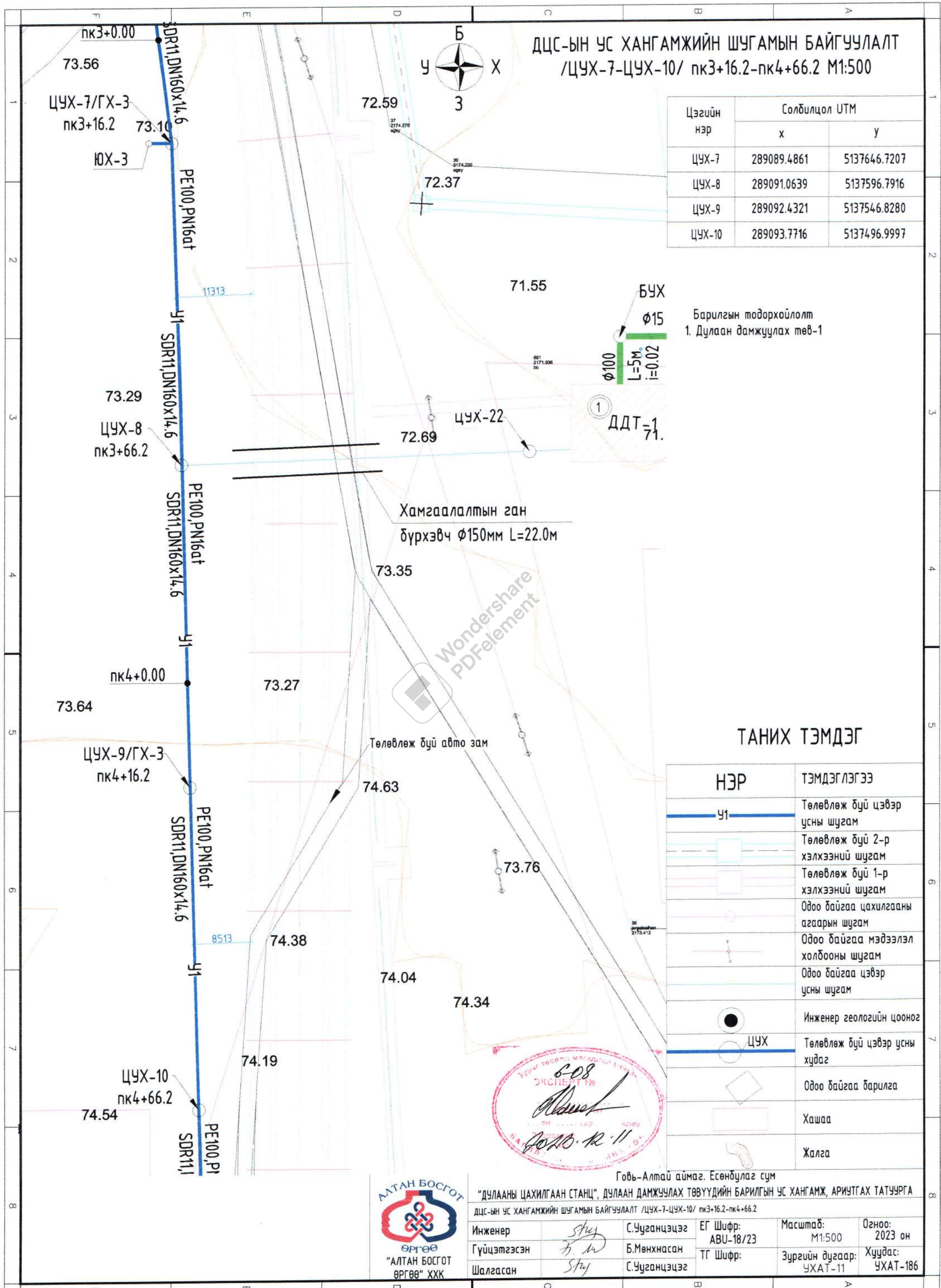

ТАНИХ ТЭМДЭГ

НЭР	ТЭМДЭГ ЛЭГЭЭ
У1	Төлөвлөж буй цэвэр усны шугам
	Төлөвлөж буй 2-р хэлхээний шугам
	Төлөвлөж буй 1-р хэлхээний шугам
	Одоо байгаа цахилгааны агаарын шугам
	Одоо байгаа мэдээлэл холбооны шугам
	Одоо байгаа цэвэр усны шугам
ЦУХ	Инженер геологийн цооног
	Төлөвлөж буй цэвэр усны худаг
	Одоо байгаа барилга
	Хашаа
	Жалга



Говь-Алтай аймаг, Есөнбулаг сум
"ДУЛААНЫ ЦАХИЛГААН СТАНЦ", ДУЛААН ДАМЖУУЛАХ ТӨВҮҮДИЙН БАРИЛГЫН УС ХАНГАМЖ, АРИУТГАХ ТАТУУРГА
ДЦС-ЫН УС ХАНГАМЖИЙН ШУГАМЫН БАЙГУУЛАЛТ /ЦУХ-7-ЦУХ-10/ ПК3+16.2-ПК4+66.2

Инженер	С.Ууганцэцэг	ЕГ Шифр:	Масштаб:	Огноо:
Гүйцэтгэсэн	Б.Мөнхнасан	ABU-18/23	M1:500	2023 он
Шалгасан	С.Ууганцэцэг	ТГ Шифр:	Зургийн дугаар:	Хуудас:
			УХАТ-11	УХАТ-186

ДЦС-ЫН УС ХАНГАМЖИЙН ШУГАМЫН БАЙГУУЛАЛТ
/ЦУХ-10-ЦУХ-14/ ПК4+66.2-ПК6+48.2 М1:500

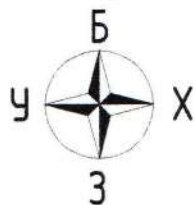

Цэгийн нэр	Солбилцол UTM	
	x	y
ЦУХ-10	289093.7716	5137496.9997
ЦУХ-11	289095.0421	5137447.0067
ЦУХ-12	289096.3747	5137397.0754
ЦУХ-13	289121.3875	5137397.0618
ЦУХ-14	289124.7403	5137347.1113

БҮДҮҮВЧ

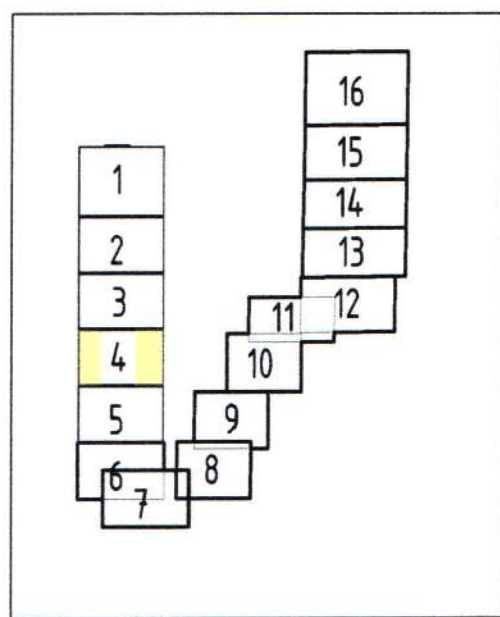

ТАНИХ ТЭМДЭГ

НЭР	ТЭМДЭГ ЛЭГЭЭ
У1	Төлөвлөж буй цэвэр усны шугам
	Төлөвлөж буй 2-р хэлхээний шугам
	Төлөвлөж буй 1-р хэлхээний шугам
	Одоо байгаа цахилгааны агаарын шугам
	Одоо байгаа мэдээлэл холбооны шугам
	Одоо байгаа цэвэр усны шугам
	Инженер геологийн цооног
ЦУХ	Төлөвлөж буй цэвэр усны худаг
	Одоо байгаа барилга
	Хашаа
	Жалга



Говь-Алтай аймаг, Есөнбулаг сум
"ДУЛААНЫ ЦАХИЛГААН СТАНЦ", ДУЛААН ДАМЖУУЛАХ ТӨВҮҮДИЙН БАРИЛГЫН УС ХАНГАМЖ, АРИУТГАХ ТАТУУРГА
ДЦС-ЫН УС ХАНГАМЖИЙН ШУГАМЫН БАЙГУУЛАЛТ /ЦУХ-10-ЦУХ-14/ ПК4+66.2-ПК6+48.2

Инженер	<i>Shuy</i>	С.Чуганцэцэг	ЕГ Шифр: ABU-18/23	Масштаб: М1:500	Огноо: 2023 он
Гүйцэтгэсэн	<i>Н. Н</i>	Б.Мөнхнасан	ТГ Шифр:	Зургийн дугаар: УХАТ-12	Хуудас: УХАТ-186
Шалгасан	<i>Shuy</i>	С.Чуганцэцэг			

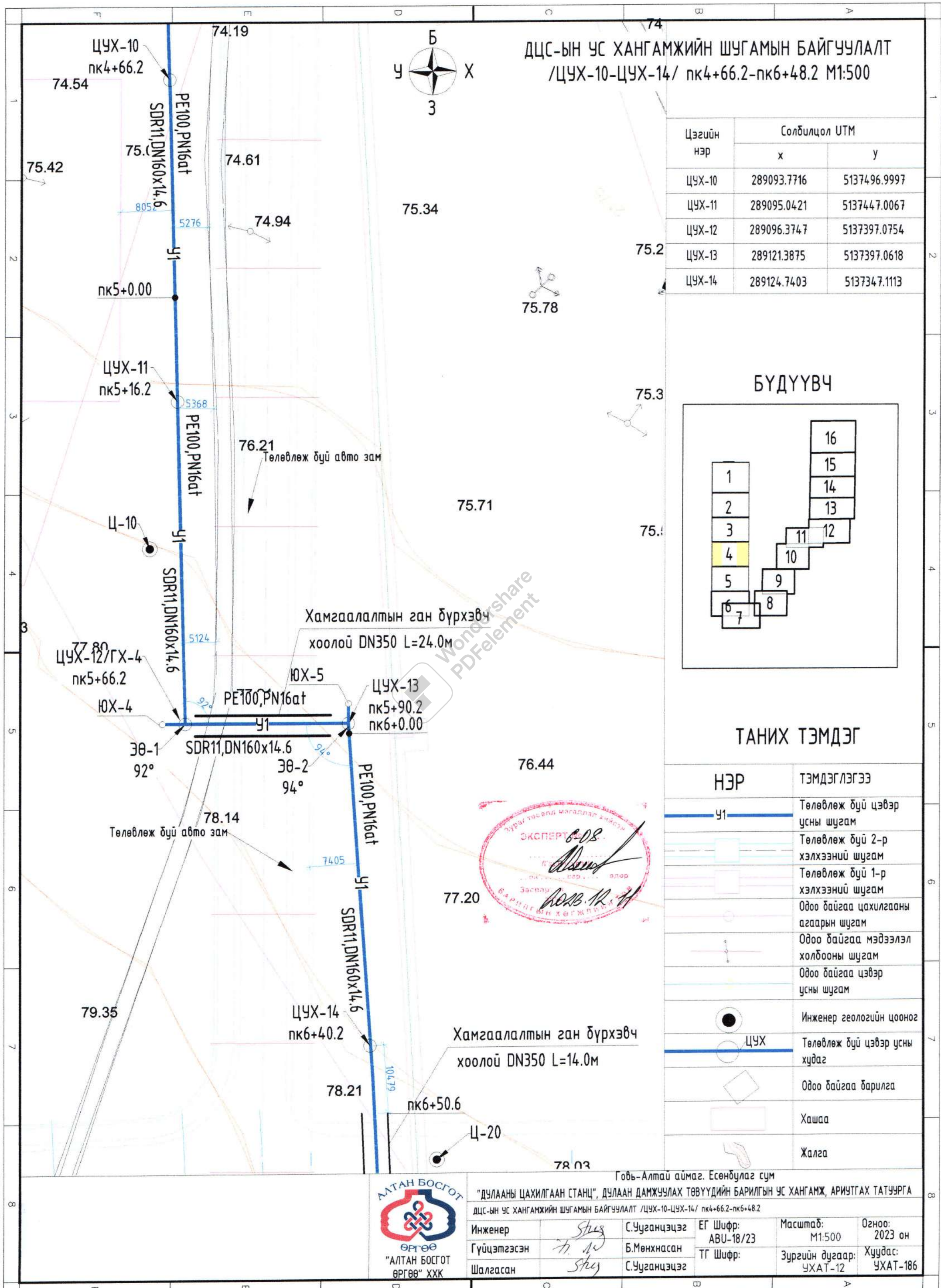

ДЦС-ЫН УС ХАНГАМЖИЙН ШУГАМЫН
БАЙГУУЛАЛТ /ЦУХ-14-ЦУХ-16/
пк6+40.2-пк7+40.2 М1:500

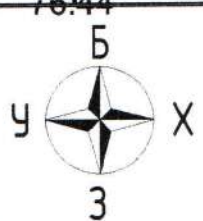

Цэгийн нэр	Солбилцол UTM	
	x	y
ЦУХ-14	289124.7403	5137347.1113
ЦУХ-15	289127.2954	5137297.2629
ЦУХ-16	289129.7495	5137247.2093

БҮДҮҮВЧ

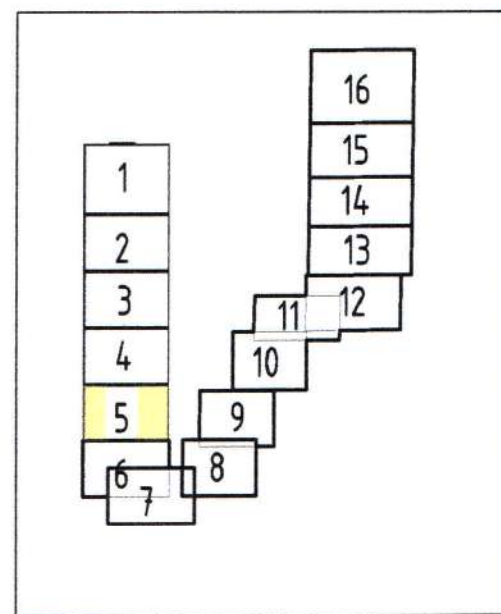

ТАНИХ ТЭМДЭГ

НЭР	ТЭМДЭГЛЭГЭЭ
У1	Төлөвлөж буй цэвэр усны шугам
	Төлөвлөж буй 2-р хэлхээний шугам
	Төлөвлөж буй 1-р хэлхээний шугам
	Одоо байгаа цахилгааны агаарын шугам
	Одоо байгаа мэдээлэл холбооны шугам
	Одоо байгаа цэвэр усны шугам
ЦУХ	Инженер геологийн цооног
	Төлөвлөж буй цэвэр усны худаг
	Одоо байгаа барилга
	Хашаа
	Жалга

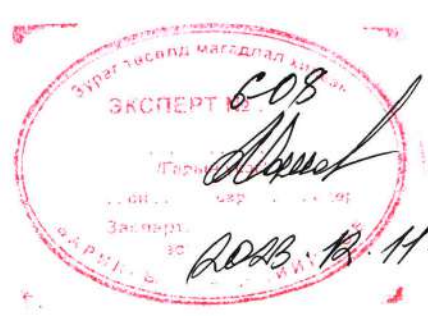

Говь-Алтай аймаг, Есөнбулаг сум
"ДУЛААНЫ ЦАХИЛГААН СТАНЦ", ДУЛААН ДАМЖУУЛАХ ТӨВҮҮДИЙН БАРИЛГЫН УС ХАНГАМЖ, АРИУТГАХ ТАТУУРГА
ДЦС-ЫН УС ХАНГАМЖИЙН ШУГАМЫН БАЙГУУЛАЛТ /ЦУХ-14-ЦУХ-16/ ПК6+40.2-ПК7+40.2

Инженер	С.Чуганцэцэг	ЕГ Шифр:	Масштаб:	Огноо:
Гүйцэтгэсэн	Б.Мөнхнасан	ABU-18/23	М1:500	2023 он
Шалгасан	С.Чуганцэцэг	ТГ Шифр:	Зургийн дугаар:	Хуудас:
			УХАТ-13	УХАТ-186

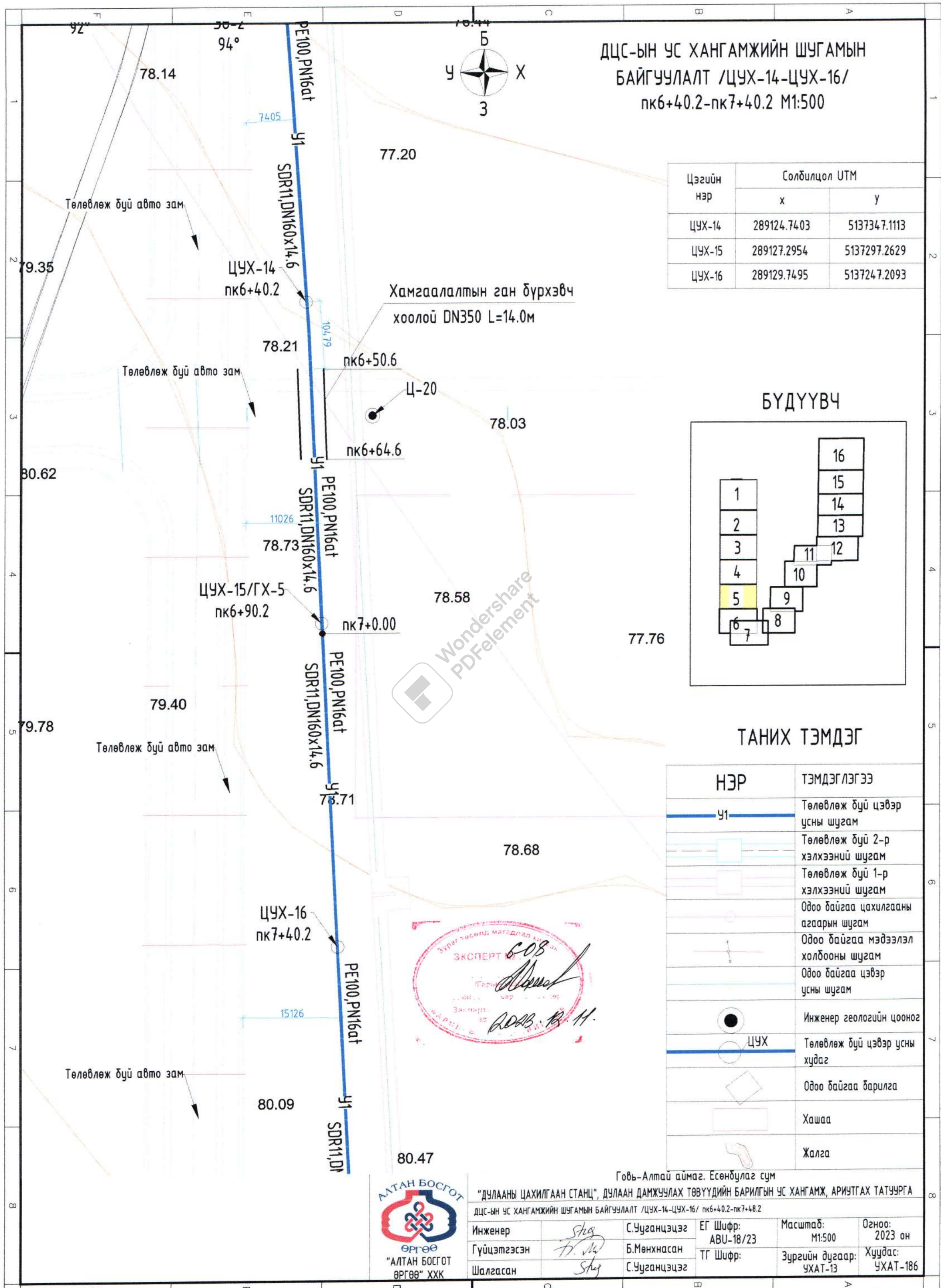

ДЦС-ЫН УС ХАНГАМЖИЙН ШУГАМЫН
БАЙГУУЛАЛТ /ЦУХ-16-ЦУХ-118/
пк7+40.2-пк8+40.2 М1:500

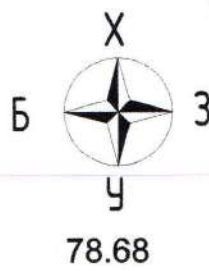

Цэгийн нэр	Солбилцол UTM	
	х	у
ЦУХ-16	289129.7495	5137247.2093
ЦУХ-17	289132.2037	5137197.1557
ЦУХ-18	289134.6578	5137147.1021

Барилгын тодорхойлолт
1. Усан сан

БҮДҮҮВЧ

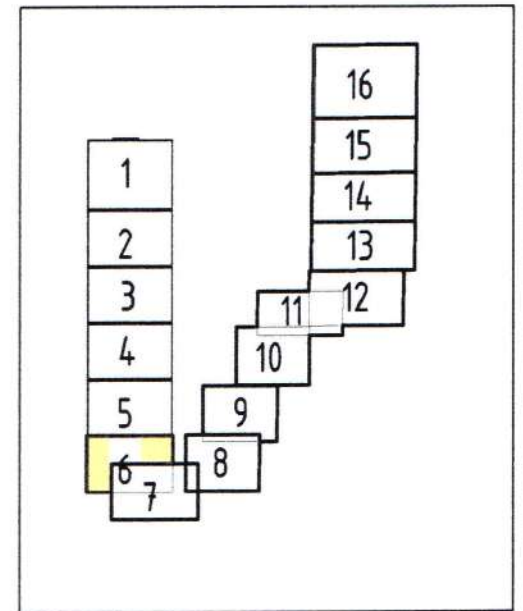

ТАНИХ ТЭМДЭГ

НЭР	ТЭМДЭГ ЛЭГЭЭ
У1	Төлөвлөж буй цэвэр усны шугам
	Төлөвлөж буй 2-р хэлхээний шугам
	Төлөвлөж буй 1-р хэлхээний шугам
	Одоо байгаа цахилгааны агаарын шугам
	Одоо байгаа мэдээлэл холбооны шугам
	Одоо байгаа цэвэр усны шугам
	Инженер геологийн цооног
ЦУХ	Төлөвлөж буй цэвэр усны худаг
	Одоо байгаа барилга
	Хашаа
	Жалга

Говь-Алтай аймаг, Есөнбулаг сум

"ДУЛААНЫ ЦАХИЛГААН СТАНЦ", ДУЛААН ДАМЖУУЛАХ ТӨВҮҮДИЙН БАРИЛГЫН УС ХАНГАМЖ, АРИУТГАХ ТАТУУРГА
ДЦС-ЫН УС ХАНГАМЖИЙН ШУГАМЫН БАЙГУУЛАЛТ /ЦУХ-16-ЦУХ-118/ ПК7+40.2-ПК8+40.2



Инженер	<i>Stus</i>	С.Ууганцэцэг	ЕГ Шифр: ABU-18/23	Масштаб: М1:500	Огноо: 2023 он
Гүйцэтгэсэн	<i>Stus</i>	Б.Мөнхнасан	ТГ Шифр:	Зургийн дугаар: УХАТ-14	Хуудас: УХАТ-186
Шалгасан	<i>Stus</i>	С.Ууганцэцэг			

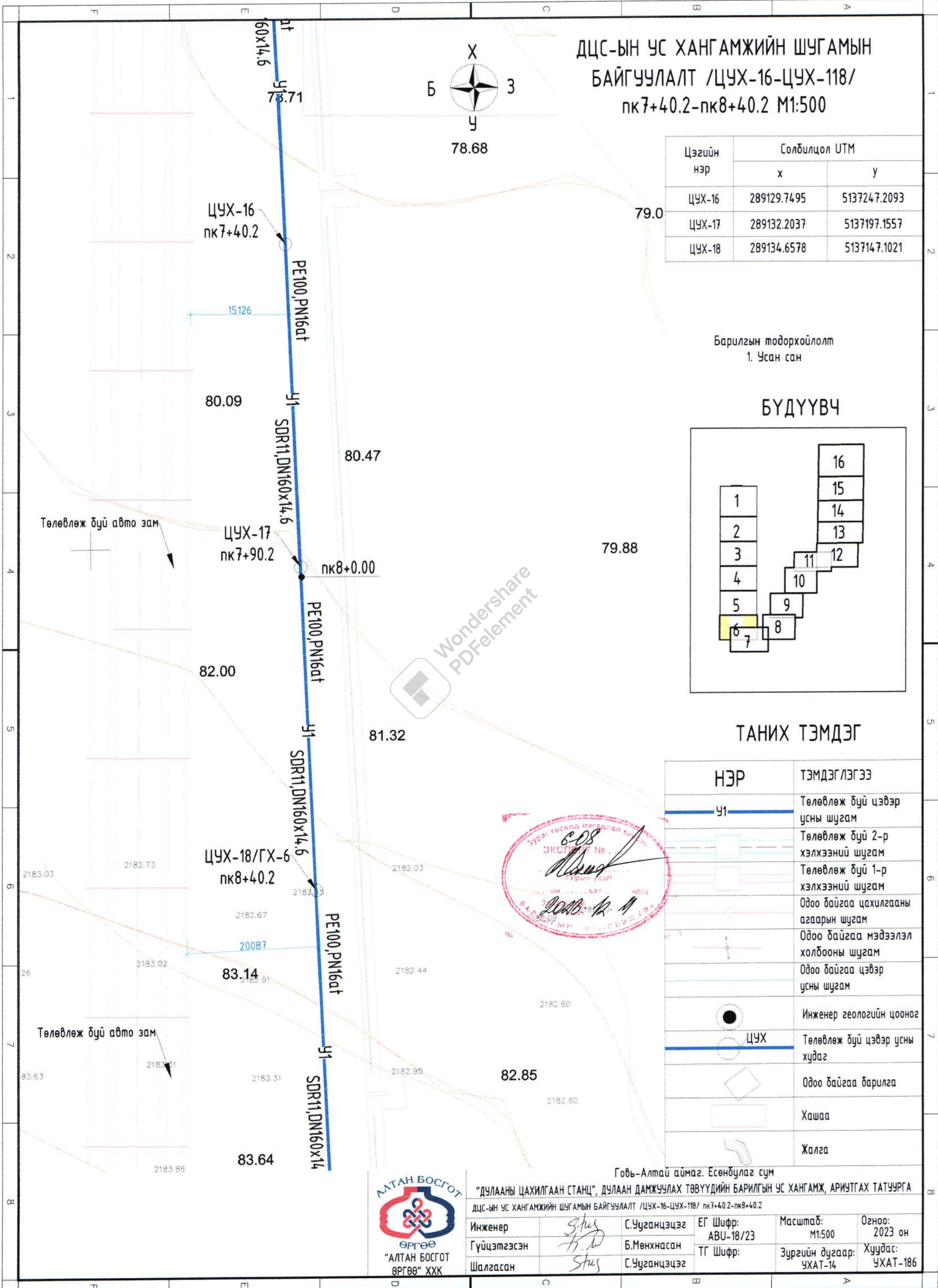

ДЦС-ЫН УС ХАНГАМЖИЙН ШУГАМЫН БАЙГУУЛАЛТ
/ЦУХ-18-ЦУХ-21/ ПК8+40.2-ПК9+57.0 М1:500

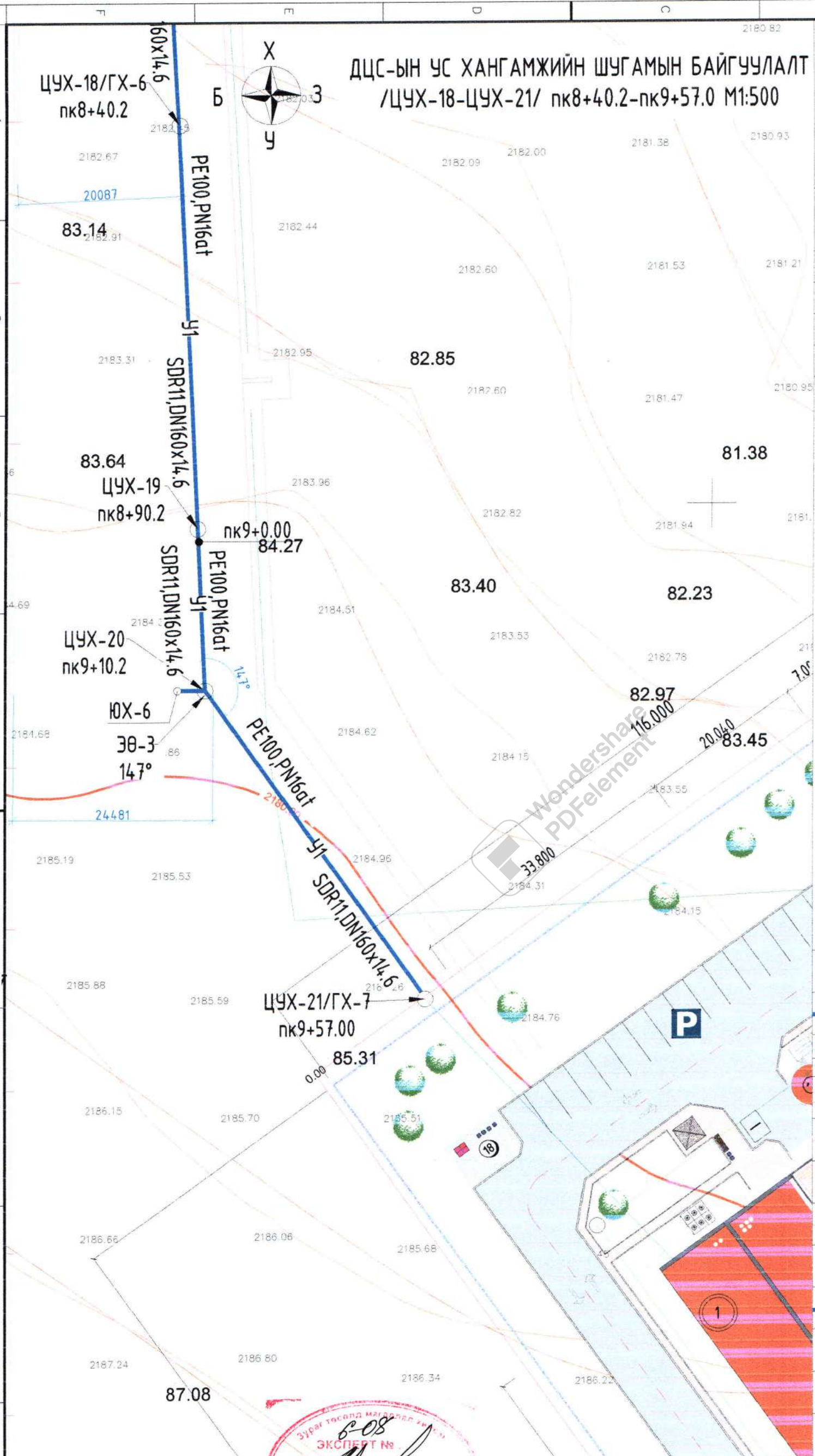
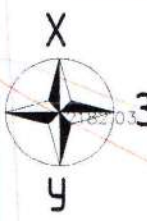

Цэгийн нэр	Солбилцол UTM	
	x	y
ЦУХ-18	289134.6578	5137147.1021
ЦУХ-19	289136.9757	5137097.0285
ЦУХ-20	289137.9188	5137077.0020
ЦУХ-21	289164.9911	5137038.7413

Барилгын тодорхойлолт
1. Дулааны цахилгаан станцын барилга

БҮДҮҮВЧ

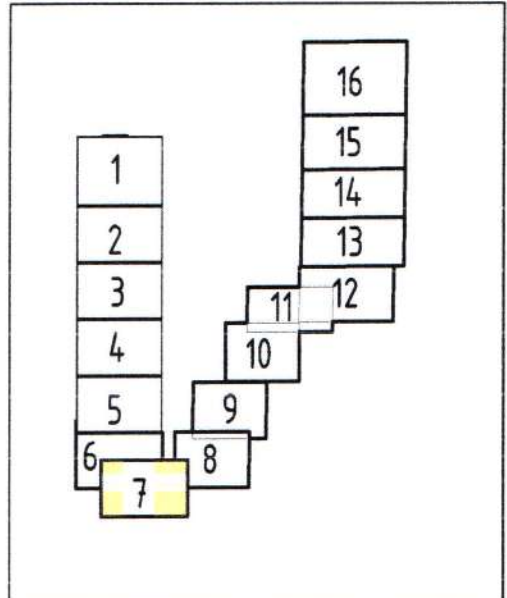

ТАНИХ ТЭМДЭГ

НЭР	ТЭМДЭГЛЭГЭЭ
У1	Төлөвлөж буй цэвэр усны шугам
	Төлөвлөж буй 2-р хэлхээний шугам
	Төлөвлөж буй 1-р хэлхээний шугам
	Одоо байгаа цахилгааны агаарын шугам
	Одоо байгаа мэдээлэл холбооны шугам
	Одоо байгаа цэвэр усны шугам
●	Инженер геологийн цооног
○	ЦУХ
□	Төлөвлөж буй цэвэр усны худаг
□	Одоо байгаа барилга
□	Хашаа
□	Жалга

Зургийн төсөлд мэдээлсэн үндсэн дээр
ЭКСПЕРТ № 608
2023.10.11



Говь-Алтай аймаг, Есөнбулаг сум
"ДУЛААНЫ ЦАХИЛГААН СТАНЦ", ДУЛААН ДАМЖУУЛАХ ТӨВҮҮДИЙН БАРИЛГЫН УС ХАНГАМЖ, АРИУТГАХ ТАТУУРГА
ДЦС-ЫН УС ХАНГАМЖИЙН ШУГАМЫН БАЙГУУЛАЛТ /ЦУХ-18-ЦУХ-21/ ПК8+40.2-ПК9+57.0

Инженер	С.Ууганцэцэг	ЕГ Шифр:	Масштаб:	Огноо:
Гүйцэтгэсэн	Б.Мөнхнасан	ABU-18/23	M1:500	2023 он
Шалгасан	С.Ууганцэцэг	ТГ Шифр:	Зургийн дугаар:	Хуудас:
			УХАТ-15	УХАТ-186

ДЦС-ЫН АРИУТГАХ ТАТУУРГЫН ШУГАМЫН БАЙГУУЛАЛТ /БУХ-7-БУХ-10/ ПК0+0.00-ПК2+35.2 М1:500

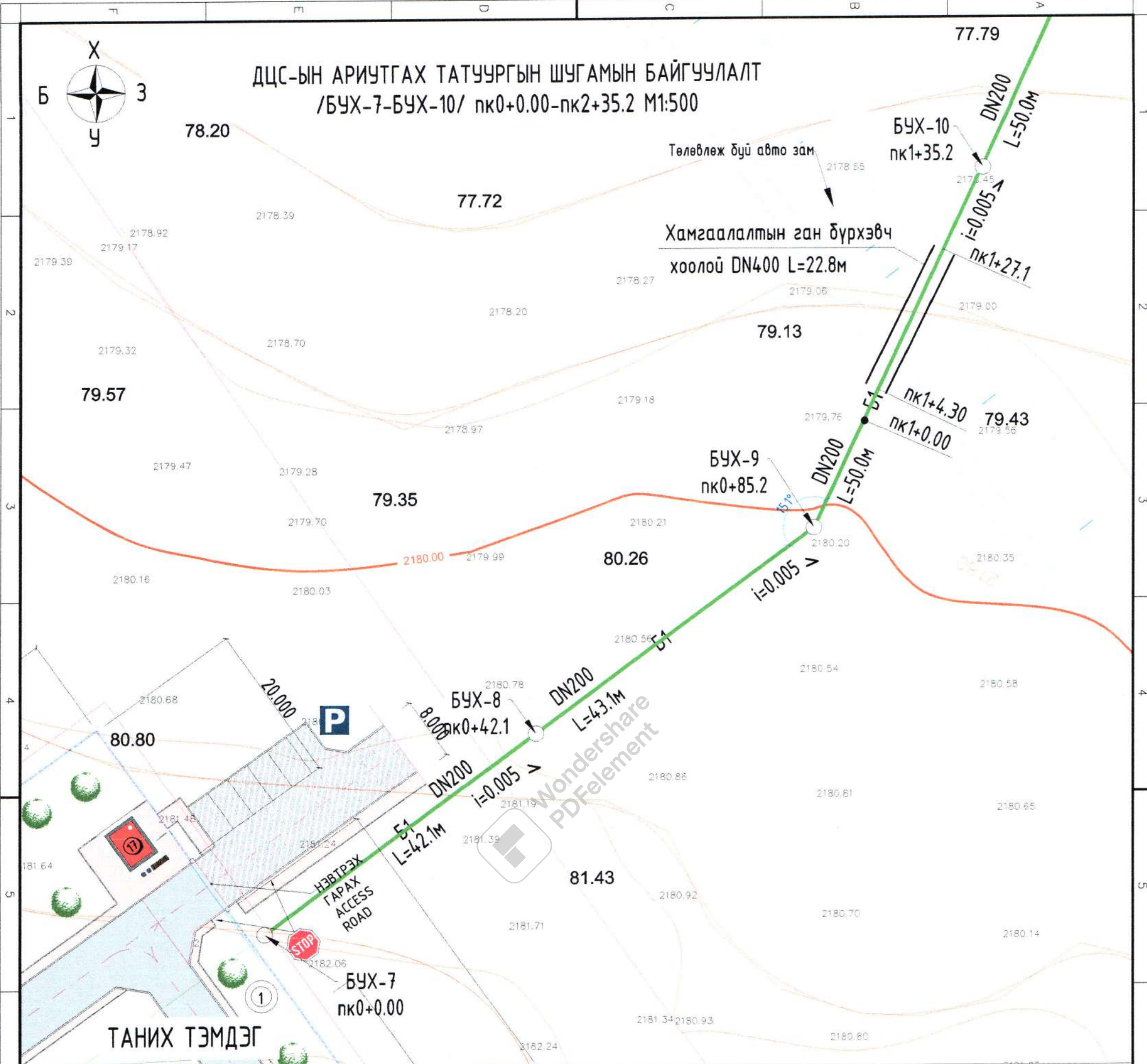

БҮДҮҮВЧ

НЭР	ТЭМДЭГЛЭГЭЭ
Б1	Төлөвлөж буй бохир усны шугам
БУХ	Төлөвлөж буй бохир усны худаг
	Төлөвлөж буй 2-р хэлхээний шугам
	Төлөвлөж буй 1-р хэлхээний шугам
	Одоо байгаа цахилгааны агаарын шугам
	Одоо байгаа мэдээлэл холбооны шугам
	Одоо байгаа цэвэр усны шугам
	Инженер геологийн цооног
	Одоо байгаа барилга
	Хашаа
	Жалга

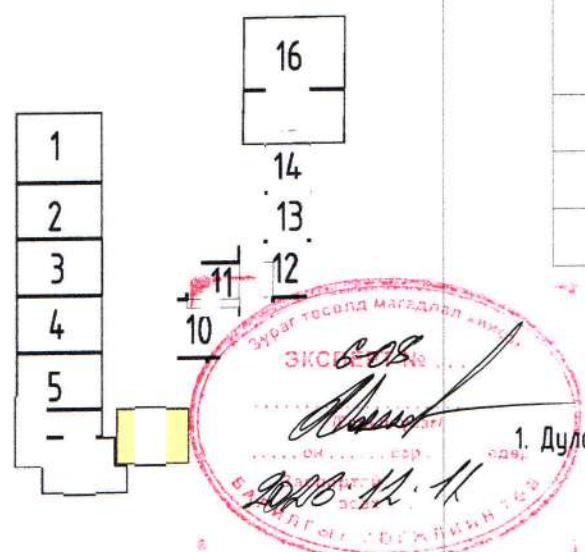

Цэгийн нэр	Солбилцол UTM	
	x	y
БУХ-9	289399.9124	5137257.0552
БУХ-8	289378.9688	5137211.6527
БУХ-7	289358.2087	5137166.1663

Барилгын тодорхойлолт
1. Дулааны цахилгаан станцын барилгын талбай

АЛТАН БОСГОТ ӨРГӨӨ "АЛТАН БОСГОТ ӨРГӨӨ" ХХК

Говь-Алтай аймаг, Есөнбулаг сум
"ДУЛААНЫ ЦАХИЛГААН СТАНЦ", ДУЛААН ДАМЖУУЛАХ ТӨВҮҮДИЙН БАРИЛГЫН УС ХАНГАМЖ, АРИУТГАХ ТАТУУРГА
ДЦС-ЫН АРИУТГАХ ТАТУУРГЫН ШУГАМЫН БАЙГУУЛАЛТ /БУХ-7-БУХ-10/ ПК0+0.00-ПК2+35.2

Инженер	<i>Stuy</i>	С.Ууганцэцэг	ЕГ Шифр: ABU-18/23	Масштаб: М1:500	Огноо: 2023 он
Гүйцэтгэсэн	<i>Stuy</i>	Б.Мөнхнасан	ТГ Шифр:	Зургийн дугаар: УХАТ-16	Хуудас: УХАТ-186
Шалгасан	<i>Stuy</i>	С.Ууганцэцэг			

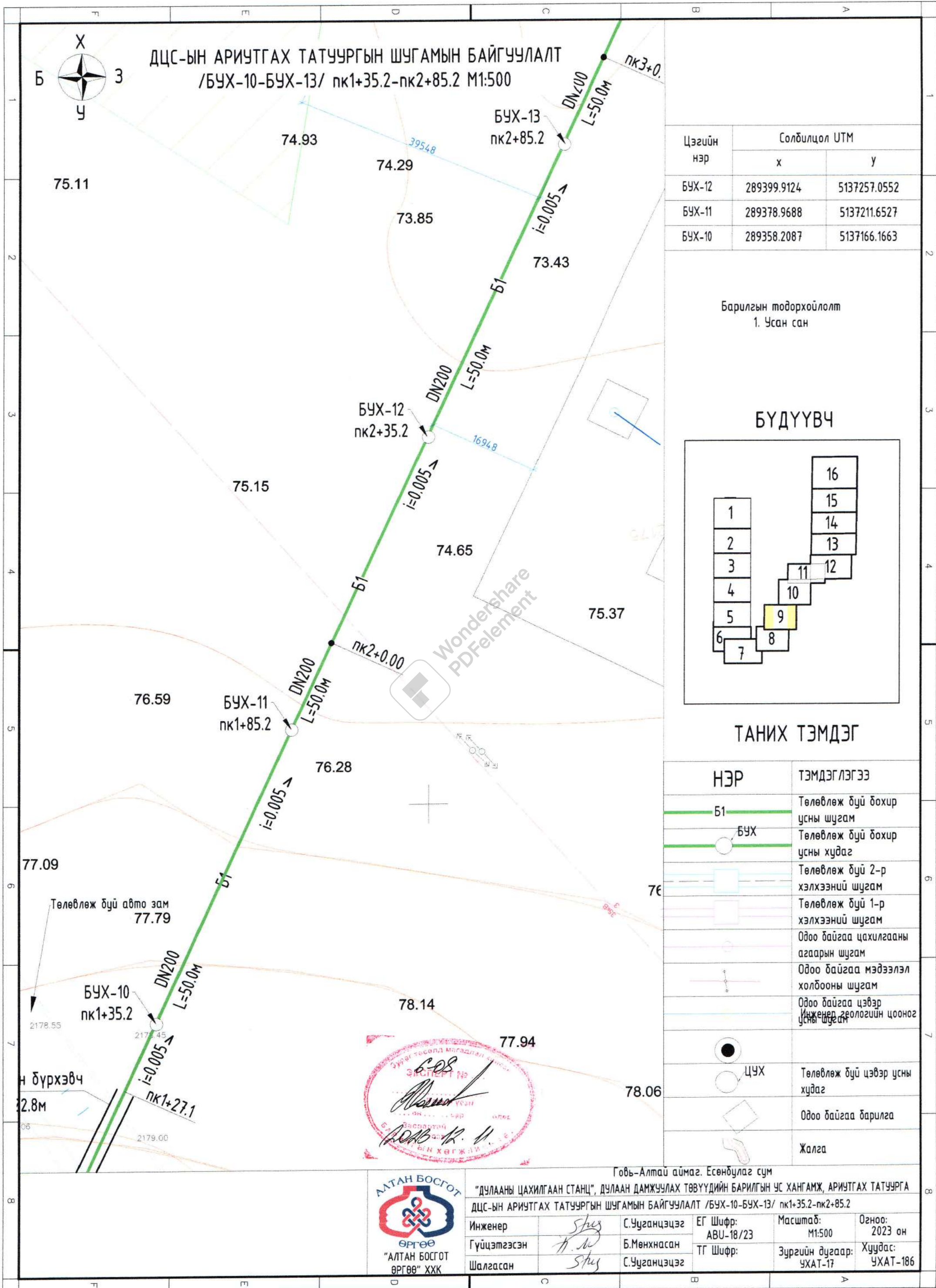

ДЦС-ЫН АРИУТГАХ ТАТУУРГЫН ШУГАМЫН БАЙГУУЛАЛТ
/БУХ-10-БУХ-13/ ПК1+35.2-ПК2+85.2 М1:500

Цэгийн нэр	Солбилцол UTM	
	x	y
БУХ-12	289399.9124	5137257.0552
БУХ-11	289378.9688	5137211.6527
БУХ-10	289358.2087	5137166.1663

Барилгын тодорхойлолт
1. Усан сан

БҮДҮҮВЧ

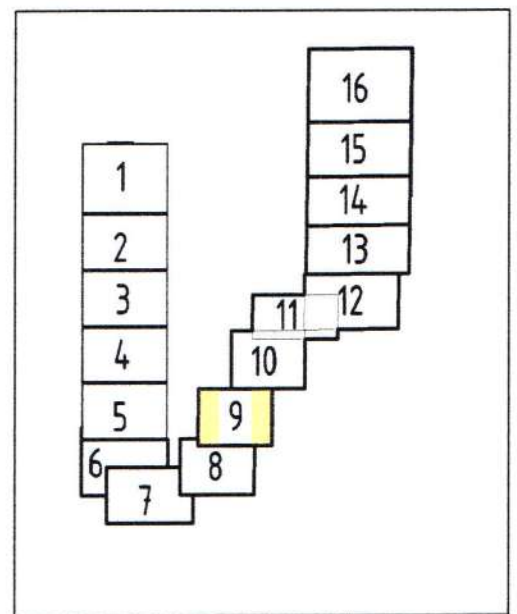

ТАНИХ ТЭМДЭГ

НЭР	ТЭМДЭГЛЭГЭЭ
Б1	Төлөвлөж дүй бохир усны шугам
БУХ	Төлөвлөж дүй бохир усны худаг
[Symbol]	Төлөвлөж дүй 2-р хэлхээний шугам
[Symbol]	Төлөвлөж дүй 1-р хэлхээний шугам
[Symbol]	Одоо байгаа цахилгааны агаарын шугам
[Symbol]	Одоо байгаа мэдээлэл холбооны шугам
[Symbol]	Одоо байгаа цэвэр инженер геологийн цооног усны шугам
ЦУХ	Төлөвлөж дүй цэвэр усны худаг
[Symbol]	Одоо байгаа барилга
[Symbol]	Жалга



Говь-Алтай аймаг, Есөнбулаг сум

"ДУЛААНЫ ЦАХИЛГААН СТАНЦ", ДУЛААН ДАМЖУУЛАХ ТӨВҮҮДИЙН БАРИЛГЫН УС ХАНГАМЖ, АРИУТГАХ ТАТУУРГА
ДЦС-ЫН АРИУТГАХ ТАТУУРГЫН ШУГАМЫН БАЙГУУЛАЛТ /БУХ-10-БУХ-13/ ПК1+35.2-ПК2+85.2

Инженер	[Signature]	С.Чуганцэцэг	ЕГ Шифр: ABU-18/23	Масштаб: М1:500	Огноо: 2023 он
Гүйцэтгэсэн	[Signature]	Б.Мөнхнасан	ТГ Шифр:	Зургийн дугаар: УХАТ-17	Хуудас: УХАТ-186
Шалгасан	[Signature]	С.Чуганцэцэг			

АЛТАН БОСГОТ
ӨРГӨӨ
"АЛТАН БОСГОТ
ӨРГӨӨ" ХХК

ДЦС-ЫН АРИУТГАХ ТАТУУРГЫН ШУГАМЫН БАЙГУУЛАЛТ
/БУХ-13-БУХ-17/ ПК2+85.2-ПК4+43.4 М1:500

Длиной DN1.00 L=18.0м

Цэгийн нэр	Солбилцол UTM	
	x	y
БУХ-16	289474.4204	5137420.0217
БУХ-15	289462.2551	5137393.4861
БУХ-14	289441.4219	5137348.0331
БУХ-13	289420.7110	5137302.5241

БҮДҮҮВЧ

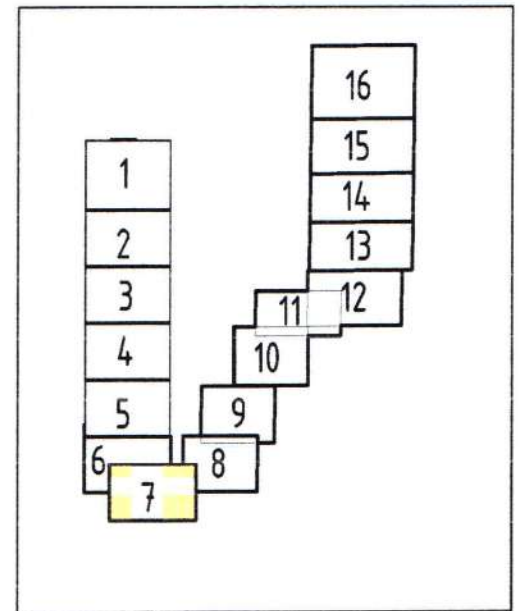

ТАНИХ ТЭМДЭГ

НЭР	ТЭМДЭГ ЛЭГЭЭ
Б1	Төлөвлөж буй бохир усны шугам
БУХ	Төлөвлөж буй бохир усны худаг
	Төлөвлөж буй 2-р хэлхээний шугам
	Төлөвлөж буй 1-р хэлхээний шугам
	Одоо байгаа цахилгааны агаарын шугам
	Одоо байгаа мэдээлэл холбооны шугам
	Одоо байгаа цэвэр инженер геологийн цооног усны шугам
ЦУХ	Төлөвлөж буй цэвэр усны худаг
	Одоо байгаа барилга
	Жалга



Говь-Алтай аймаг, Есөнбулаг сум

"ДУЛААНЫ ЦАХИЛГААН СТАНЦ", ДУЛААН ДАМЖУУЛАХ ТӨВҮҮДИЙН БАРИЛГЫН УС ХАНГАМЖ, АРИУТГАХ ТАТУУРГА
ДЦС-ЫН АРИУТГАХ ТАТУУРГЫН ШУГАМЫН БАЙГУУЛАЛТ БУХ-13-БУХ-17/ ПК2+85.2-ПК4+43.4

Инженер	С.Чуганцэцэг	ЕГ Шифр:	Масштаб:	Огноо:
Гүйцэтгэсэн	Б.Мөнхнасан	ABU-18/23	М1:500	2023 он
Шалгасан	С.Чуганцэцэг	ТГ Шифр:	Зургийн дугаар:	Хуудас:
			УХАТ-18	УХАТ-186



ДЦС-ЫН АРИУТГАХ ТАТУУРГЫН ШУГАМЫН БАЙГУУЛАЛТ
/БУХ-17-БУХ-21/ ПК4+43.4-ПК6+8.3 М1:500

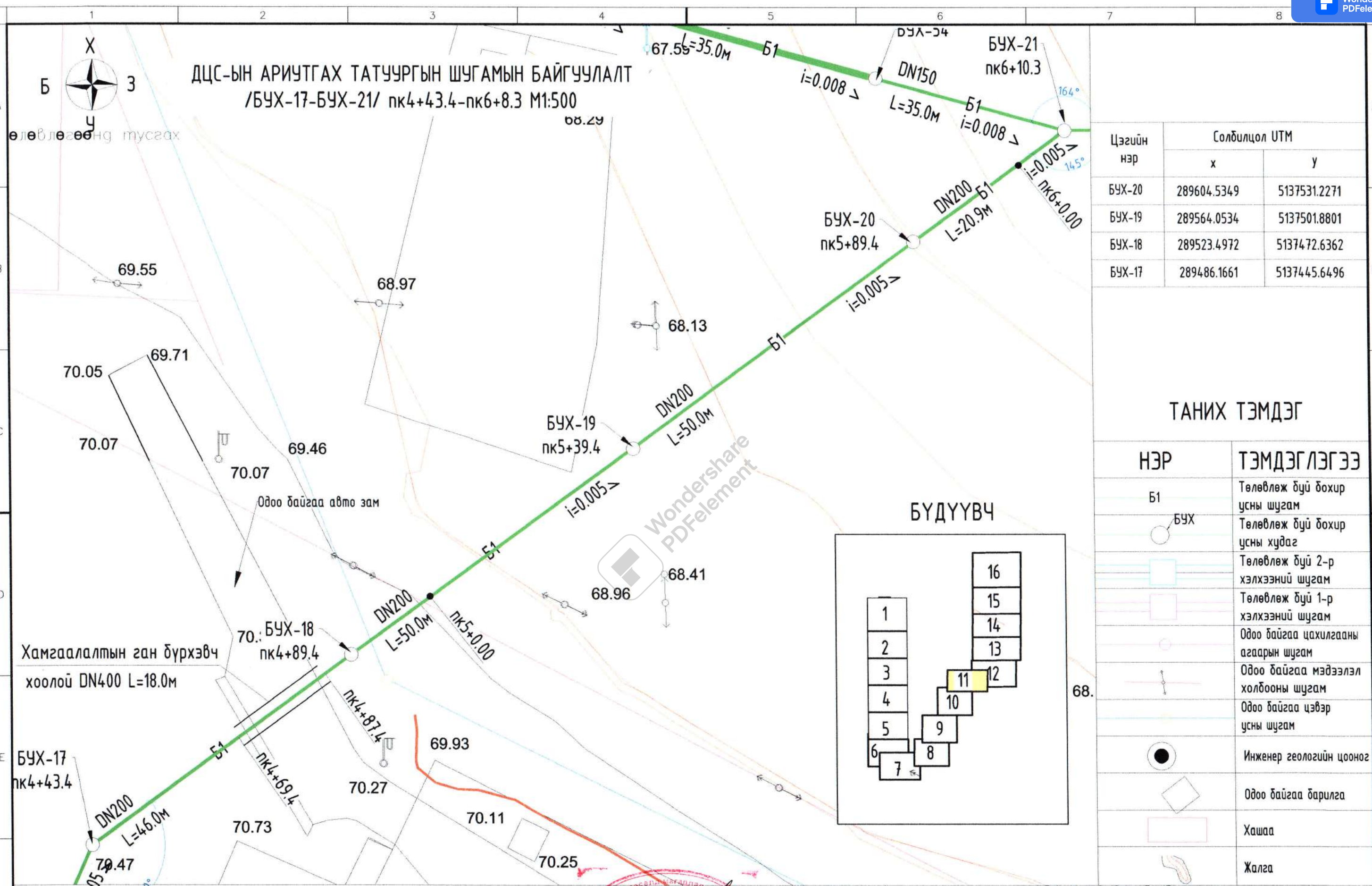
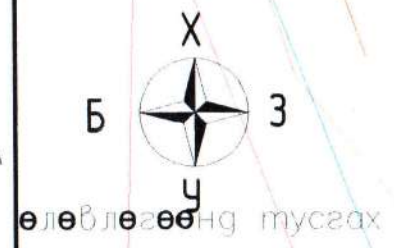

Цэгийн нэр	Солбилцол UTM	
	x	y
БУХ-20	289604.5349	5137531.2271
БУХ-19	289564.0534	5137501.8801
БУХ-18	289523.4972	5137472.6362
БУХ-17	289486.1661	5137445.6496

ТАНИХ ТЭМДЭГ

НЭР	ТЭМДЭГЛЭГЭЭ
Б1	Төлөвлөж дүй бохир усны шугам
БУХ	Төлөвлөж дүй бохир усны худаг
[Symbol]	Төлөвлөж дүй 2-р хэлхээний шугам
[Symbol]	Төлөвлөж дүй 1-р хэлхээний шугам
[Symbol]	Одоо байгаа цахилгааны агаарын шугам
[Symbol]	Одоо байгаа мэдээлэл холбооны шугам
[Symbol]	Одоо байгаа цэвэр усны шугам
[Symbol]	Инженер геологийн цооног
[Symbol]	Одоо байгаа барилга
[Symbol]	Хашаа
[Symbol]	Жалга

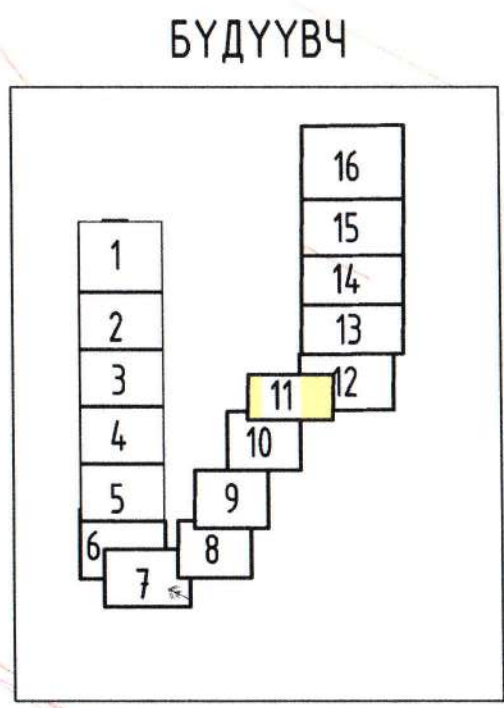

Хамгаалалтын ган бүрхэвч
хоолой DN400 L=18.0м



Говь-Алтай аймаг, Есөнбулаг сум
"ДУЛААНЫ ЦАХИЛГААН СТАНЦ", ДУЛААН ДАМЖУУЛАХ ТӨВҮҮДИЙН БАРИЛГЫН УС ХАНГАМЖ, АРИУТГАХ ТАТУУРГА
ДЦС-ЫН АРИУТГАХ ТАТУУРГЫН ШУГАМЫН БАЙГУУЛАЛТ /БУХ-17-БУХ-21/ ПК4+43.4-ПК6+8.3

Инженер	[Signature]	С.Ууганцэцэг	ЕГ Шифр:	Масштаб:	Огноо:
Гүйцэтгэсэн	[Signature]	Б.Мөнхнасан	АВУ-18/23	M1:500	2023 он
Шалгасан	[Signature]	С.Ууганцэцэг	ТГ Шифр:	Зургийн дугаар:	Хуудас:
				УХАТ-19	УХАТ-186

ДЦС-ЫН АРИУТГАХ ТАТУУРГЫН ШУГАМЫН БАЙГУУЛАЛТ /БУХ-21-БУХ-27/ ПК6+10.3-ПК8+46.0 М1:500

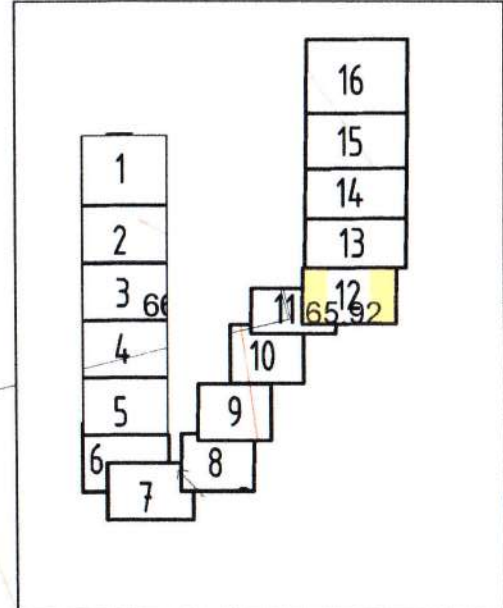
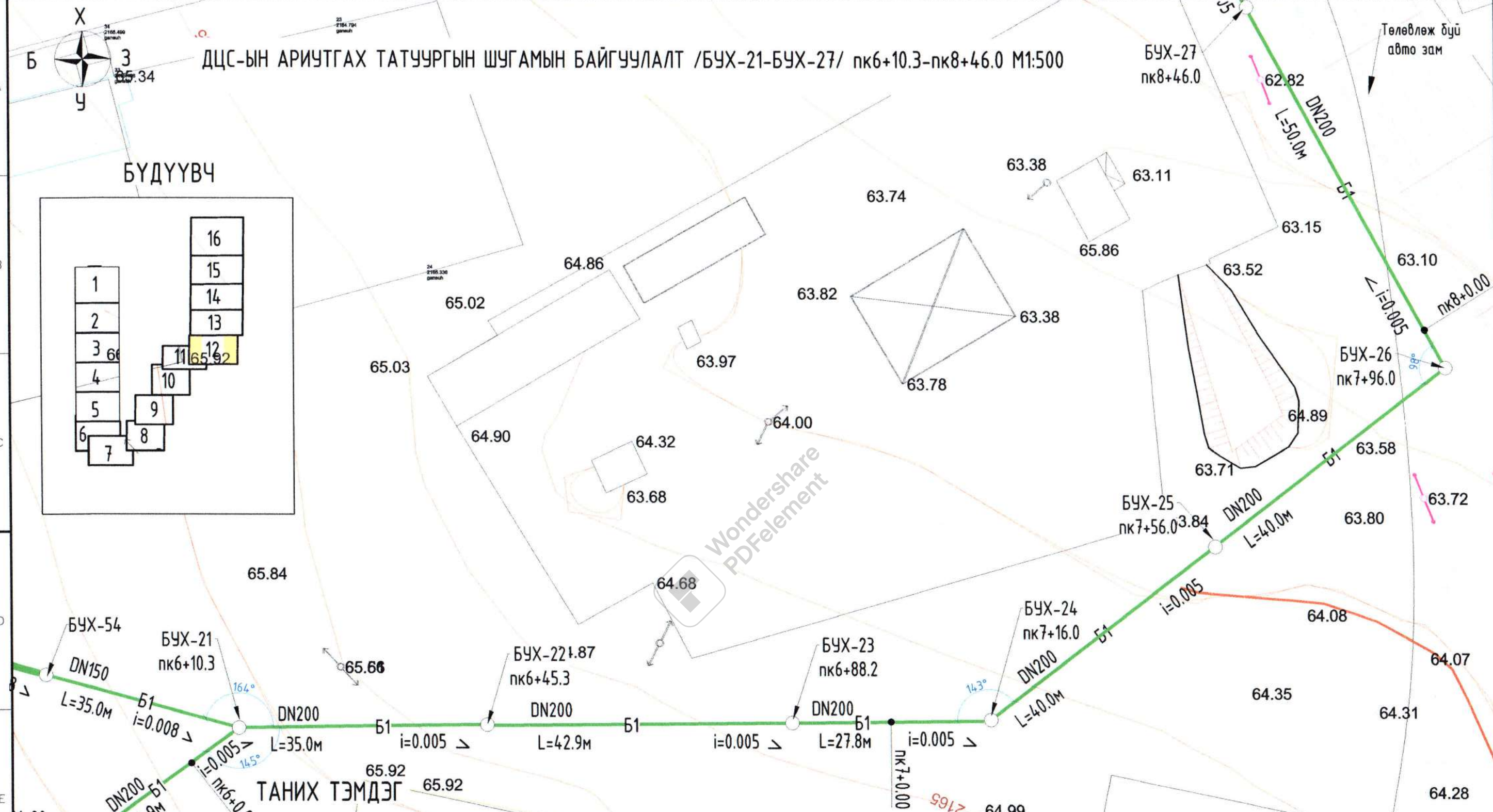

НЭР	ТЭМДЭГ ЛЭГЭЭ	Одоо байгаа мэдээлэл холбооны шугам	Цэгийн нэр	Солбилцол UTM		Цэгийн нэр	Солбилцол UTM		Цэгийн нэр	Солбилцол UTM	
				х	у		х	у		х	у
Б1	Төлөвлөж дүй бохир усны шугам	Одоо байгаа цэвэр усны шугам	БУХ-26	289796.4584	5137597.0879	БУХ-24	289732.1025	5137548.1869	БУХ-22	289661.3333	5137547.4568
БУХ	Төлөвлөж дүй бохир усны худаг	Инженер геологийн цооног	БУХ-25	289763.8833	5137572.2291	БУХ-23	289704.2277	5137547.7321	БУХ-21	289626.3350	5137546.9874
	Төлөвлөж дүй 2-р хэлхээний шугам	Одоо байгаа барилга	<p style="text-align: center;">Говь-Алтай аймаг, Есөнбулаг сум</p> <p style="text-align: center;">"ДУЛААНЫ ЦАХИЛГААН СТАНЦ", ДУЛААН ДАМЖУУЛАХ ТӨВҮҮДИЙН БАРИЛГЫН УС ХАНГАМЖ, АРИУТГАХ ТАТУУРГА</p> <p style="text-align: center;">ДЦС-ЫН АРИУТГАХ ТАТУУРГЫН ШУГАМЫН БАЙГУУЛАЛТ /БУХ-21-БУХ-27/ ПК6+10.3-ПК8+46.0</p> <p>Инженер: <i>[Signature]</i> С.Ууганцэцэг Гүйцэтгэсэн: <i>[Signature]</i> Б.Мөнхнасан Шалгасан: <i>[Signature]</i> С.Ууганцэцэг</p> <p>ЕГ Шифр: АВУ-18/23 ТГ Шифр: <i>[Signature]</i> Масштаб: М1:500 Огноо: 2023 он Зургийн дугаар: УХАТ-20 Хуудас: УХАТ-186</p>								
	Төлөвлөж дүй 1-р хэлхээний шугам	Хашаа									
	Одоо байгаа цахилгааны агаарын шугам	Жалга									



ДЦС-ЫН АРИУТГАХ ТАТУУРГЫН ШУГАМЫН БАЙГУУЛАЛТ
/БУХ-27-БУХ-31/ ПК8+46.0-ПК9+70.2 М1:500

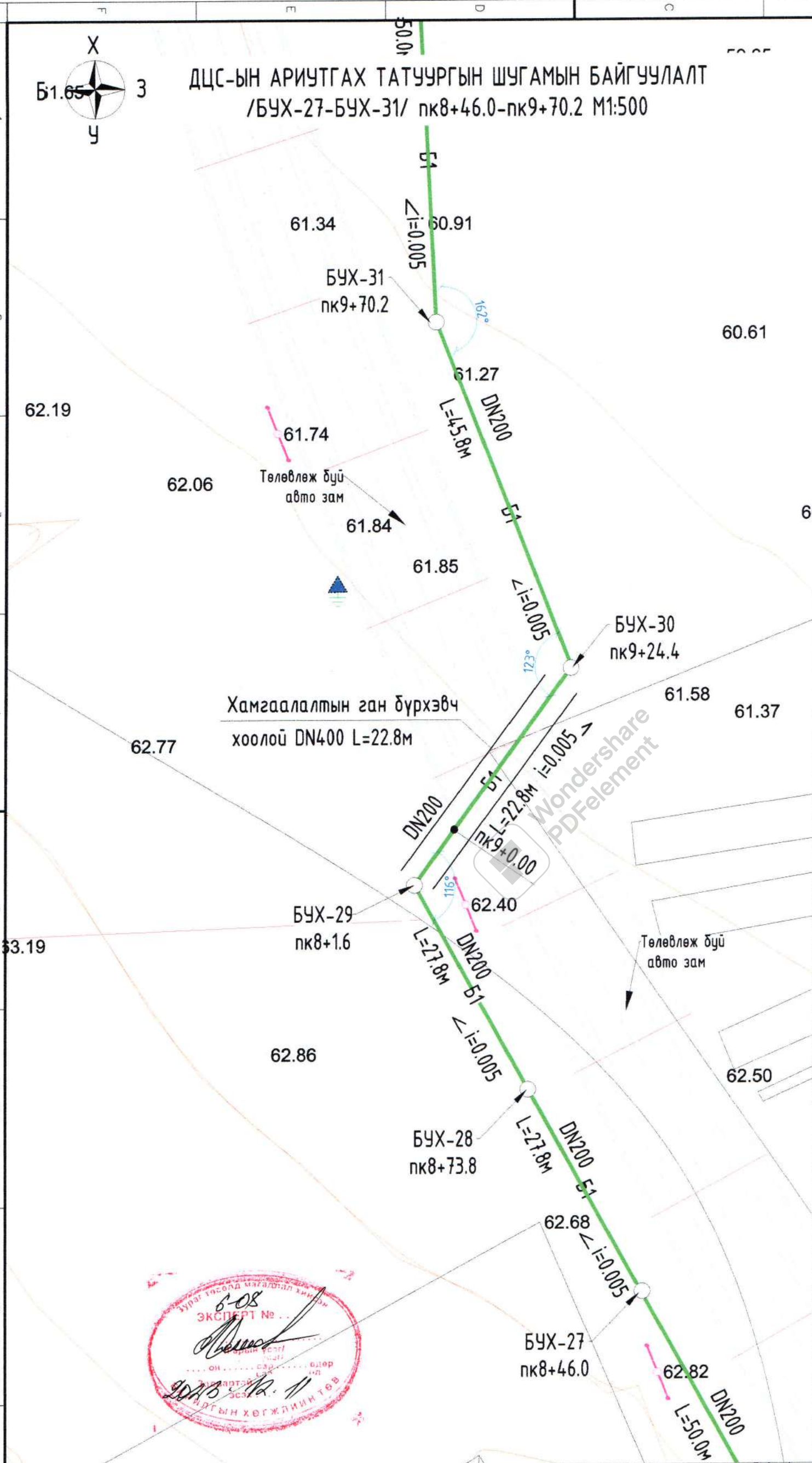

Цэгийн нэр	Солбилцол UTM	
	x	y
БУХ-31	289743.5886	5137767.1084
БУХ-30	289760.1686	5137724.3547
БУХ-29	289741.1207	5137697.5259
БУХ-28	289755.0071	5137672.3535
БУХ-27	289768.9730	5137647.3456

БҮДҮҮВЧ

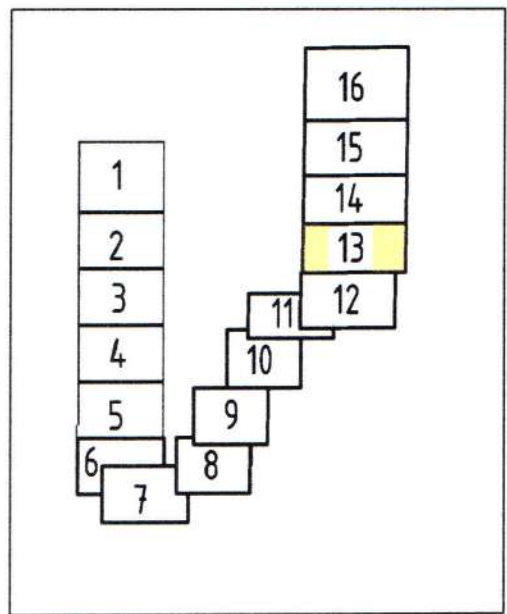

ТАНИХ ТЭМДЭГ

НЭР	ТЭМДЭГЛЭГЭЭ
Б1	Төлөвлөж буй цэвэр усны шугам
БУХ	Төлөвлөж буй бохир усны худаг
[Symbol]	Төлөвлөж буй 2-р хэлхээний шугам
[Symbol]	Төлөвлөж буй 1-р хэлхээний шугам
[Symbol]	Одоо байгаа цахилгааны агаарын шугам
[Symbol]	Одоо байгаа мэдээлэл холбооны шугам
[Symbol]	Одоо байгаа цэвэр усны шугам
[Symbol]	Инженер геологийн цооног
[Symbol]	Одоо байгаа барилга
[Symbol]	Хашаа
[Symbol]	Жалга

Говь-Алтай аймаг, Есөнбулаг сум
"ДУЛААНЫ ЦАХИЛГААН СТАНЦ", ДУЛААН ДАМЖУУЛАХ ТӨВҮҮДИЙН БАРИЛГЫН УС ХАНГАМЖ, АРИУТГАХ ТАТУУРГА
ДЦС-ЫН АРИУТГАХ ТАТУУРГЫН ШУГАМЫН БАЙГУУЛАЛТ /БУХ-27-БУХ-31/ ПК8+46.0-ПК9+70.2

Инженер	[Signature]	С.Чуганцэцэг	ЕГ Шифр: ABU-18/23	Масштаб: М1:500	Огноо: 2023 он
Гүйцэтгэсэн	[Signature]	Б.Мөнхнасан	ТГ Шифр:	Зургийн дугаар: УХАТ-21	Хуудас: УХАТ-186
Шалгасан	[Signature]	С.Чуганцэцэг			

АЛТАН БОСГОТ ӨРГӨӨ "АЛТАН БОСГОТ ӨРГӨӨ" ХХК

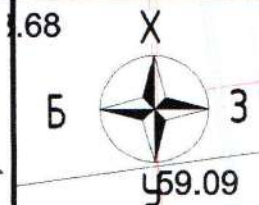

ДЦС-ЫН АРИУТГАХ ТАТУУРГЫН ШУГАМЫН БАЙГУУЛАЛТ
/БУХ-31-БУХ-34, ПК9+70.2-ПК11+20.2/ М1:500

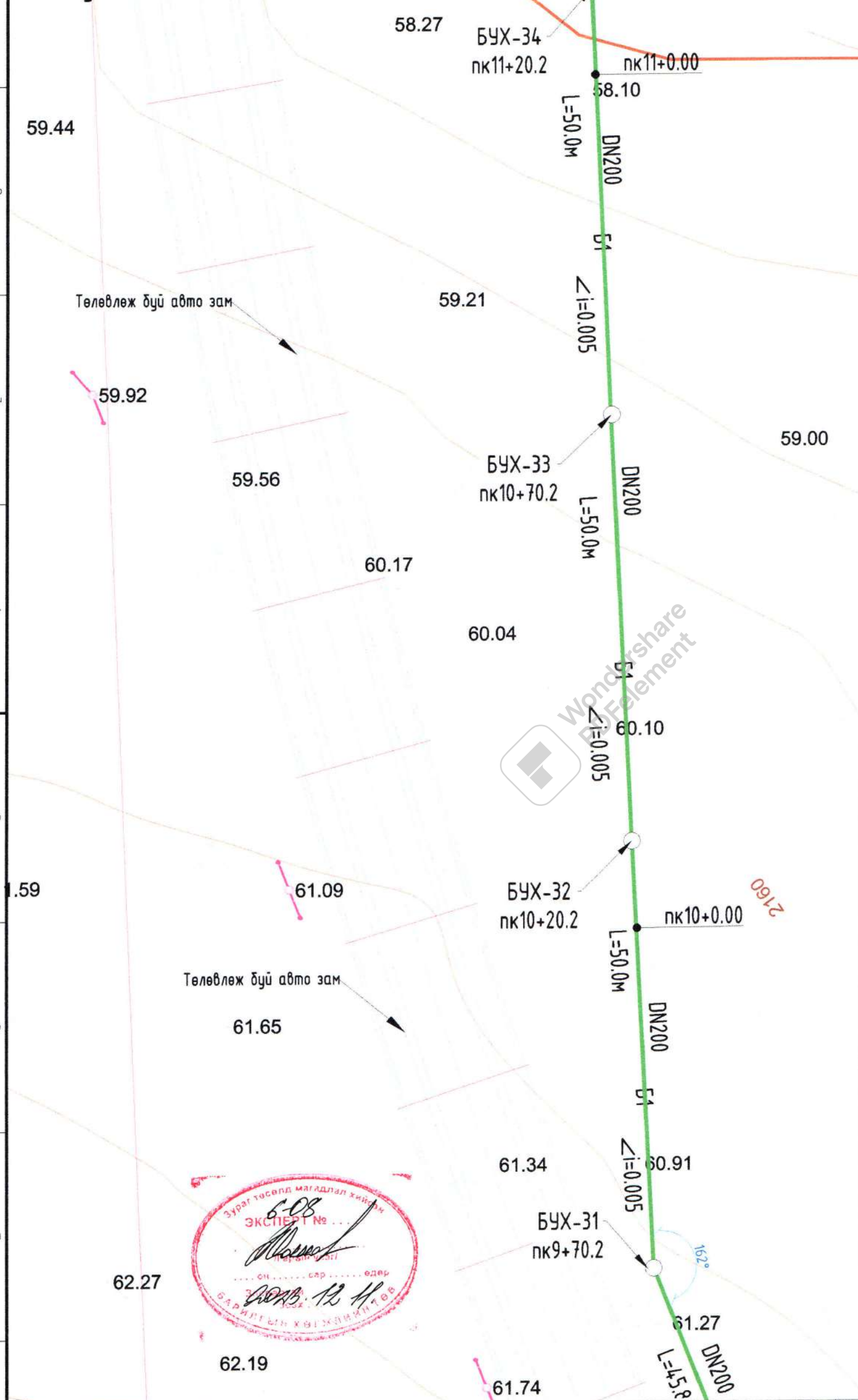

Цэгийн нэр	Солбилцол UTM	
	x	y
БУХ-34	289736.2229	5137916.8255
БУХ-33	289738.6710	5137866.9049
БУХ-32	289741.0684	5137817.0502
БУХ-31	289743.5886	5137767.1084

БҮДҮҮВЧ

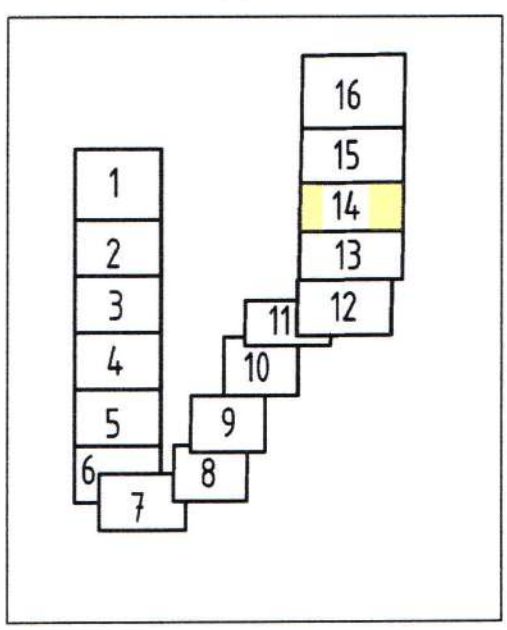

ТАНИХ ТЭМДЭГ

НЭР	ТЭМДЭГЛЭГЭЭ
Б1	Төлөвлөж буй цэвэр усны шугам
БУХ	Төлөвлөж буй бохир усны худаг
[Symbol]	Төлөвлөж буй 2-р хэлхээний шугам
[Symbol]	Төлөвлөж буй 1-р хэлхээний шугам
[Symbol]	Одоо байгаа цахилгааны агаарын шугам
[Symbol]	Одоо байгаа мэдээлэл холбооны шугам
[Symbol]	Одоо байгаа цэвэр усны шугам
[Symbol]	Инженер геологийн цооног
[Symbol]	Одоо байгаа барилга
[Symbol]	Хашаа
[Symbol]	Жалга



Говь-Алтай аймаг, Есөнбулаг сум			
"ДУЛААНЫ ЦАХИЛГААН СТАНЦ", ДУЛААН ДАМЖУУЛАХ ТӨВҮҮДИЙН БАРИЛГЫН УС ХАНГАМЖ, АРИУТГАХ ТАТУУРГА			
ДЦС-ЫН АРИУТГАХ ТАТУУРГЫН ШУГАМЫН БАЙГУУЛАЛТ /БУХ-31-БУХ-34, ПК9+70.2-ПК11+20.2/			
Инженер	С.Чуганцэцэг	ЕГ Шифр:	Масштаб:
Гүйцэтгэсэн	Б.Мөнхнасан	АВУ-18/23	М1:500
Шалгасан	С.Чуганцэцэг	ТГ Шифр:	Огноо:
		Зургийн дугаар:	2023 он
		УХАТ-22	Хуудас:
			УХАТ-186

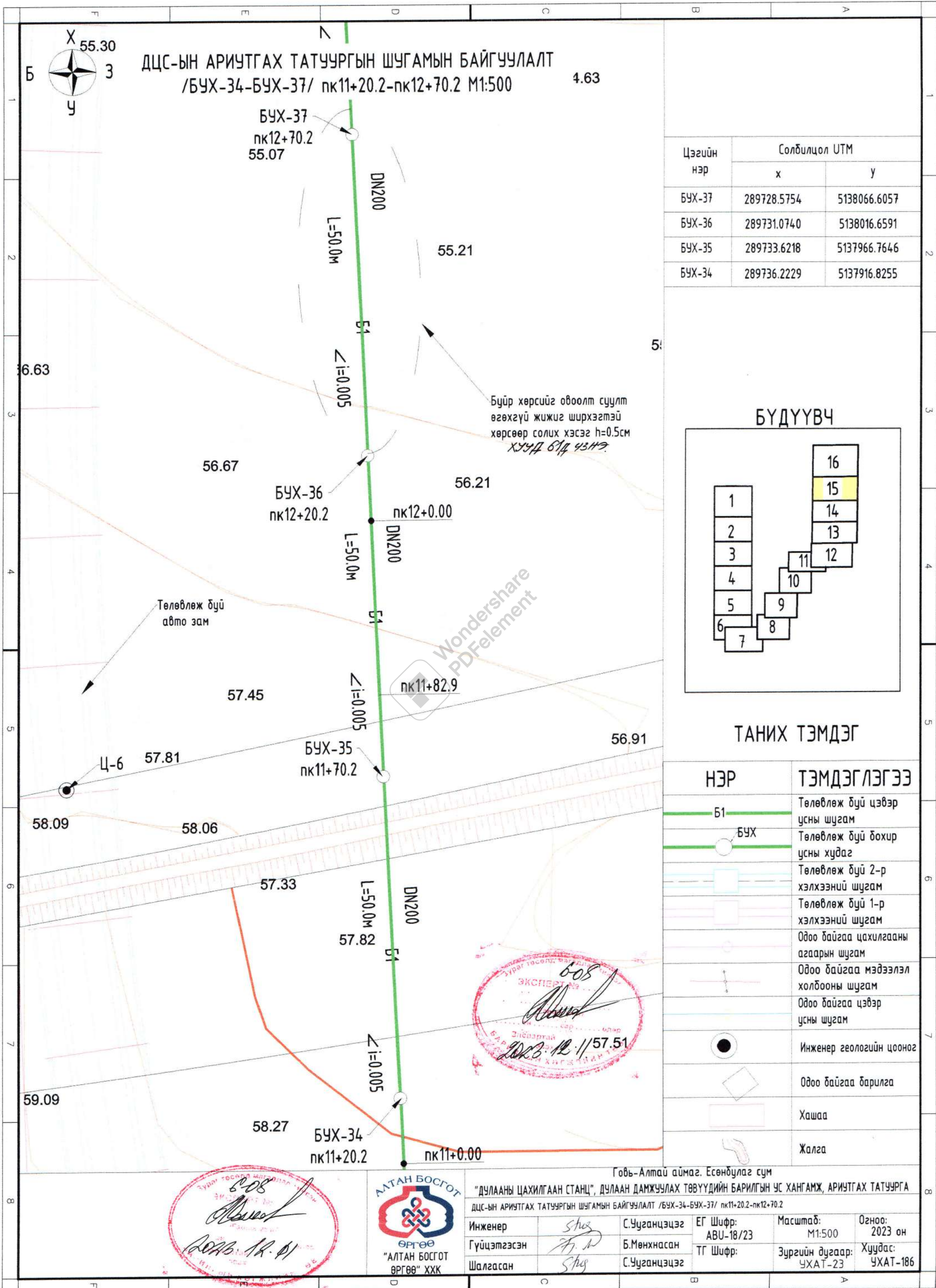

ДЦС-ЫН АРИУТГАХ ТАТУУРГЫН ШУГАМЫН БАЙГУУЛАЛТ
/БУХ-34-БУХ-37/ ПК11+20.2-ПК12+70.2 М1:500 4.63

Цэгийн нэр	Солбилцол UTM	
	x	y
БУХ-37	289728.5754	5138066.6057
БУХ-36	289731.0740	5138016.6591
БУХ-35	289733.6218	5137966.7646
БУХ-34	289736.2229	5137916.8255

БҮДҮҮВЧ

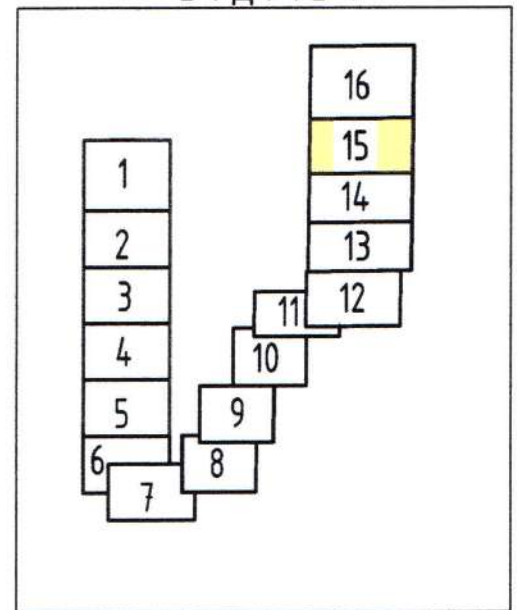

ТАНИХ ТЭМДЭГ

НЭР	ТЭМДЭГ ЛЭГЭЭ
B1	Төлөвлөж буй цэвэр усны шугам
БУХ	Төлөвлөж буй бохир усны худаг
	Төлөвлөж буй 2-р хэлхээний шугам
	Төлөвлөж буй 1-р хэлхээний шугам
	Одоо байгаа цахилгааны агаарын шугам
	Одоо байгаа мэдээлэл холбооны шугам
	Одоо байгаа цэвэр усны шугам
	Инженер геологийн цооног
	Одоо байгаа барилга
	Хашаа
	Жалга

Эксперт № 608
2023.12.11/57.51

Эксперт № 608
2023.12.01



Говь-Алтай аймаг, Есөнбулаг сум
"ДУЛААНЫ ЦАХИЛГААН СТАНЦ", ДУЛААН ДАМЖУУЛАХ ТӨВҮҮДИЙН БАРИЛГЫН УС ХАНГАМЖ, АРИУТГАХ ТАТУУРГА
ДЦС-ЫН АРИУТГАХ ТАТУУРГЫН ШУГАМЫН БАЙГУУЛАЛТ /БУХ-34-БУХ-37/ ПК11+20.2-ПК12+70.2

Инженер	Шуг	С.Чуганцэцэг	ЕГ Шифр: АВУ-18/23	Масштаб: М1:500	Огноо: 2023 он
Гүйцэтгэсэн	А.Н	Б.Мөнхнасан	ТГ Шифр:	Зургийн дугаар: УХАТ-23	Хуудас: УХАТ-186
Шалгасан	Шуг	С.Чуганцэцэг			

ДЦС-ЫН АРИУТГАХ ТАТУУРГЫН ШУГАМЫН БАЙГУУЛАЛТ
/БУХ-37-БУХ-417/ ПК4+66.2-ПК6+48.2 М1:500

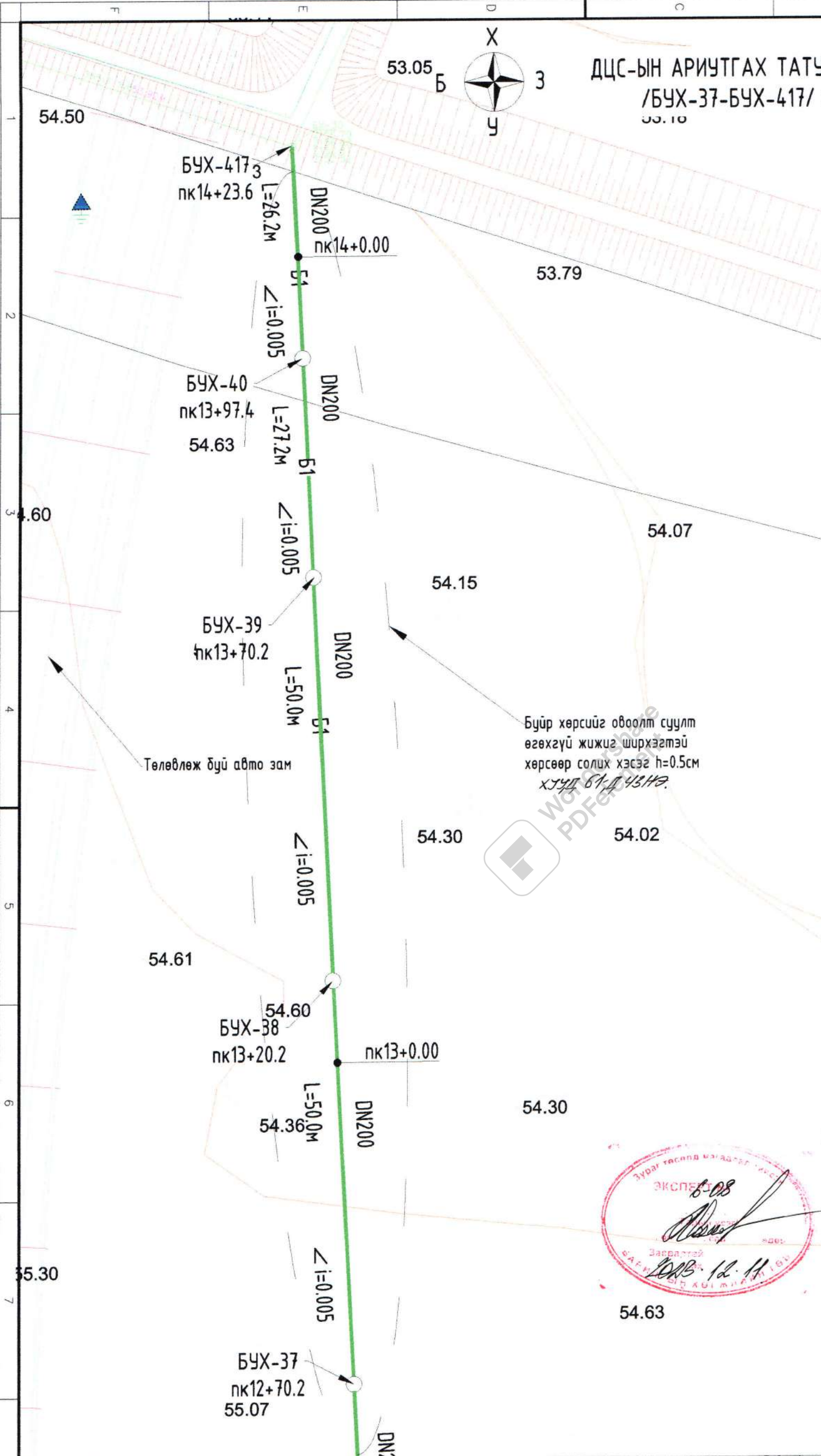

Цэгийн нэр	Солбилцол UTM	
	x	y
БУХ-417	289720.7410	5138220.0190
БУХ-40	289722.0820	5138193.7567
БУХ-39	289723.4661	5138166.5601
БУХ-38	289725.9652	5138116.5669
БУХ-37	289728.5754	5138066.6057

БҮДҮҮВЧ

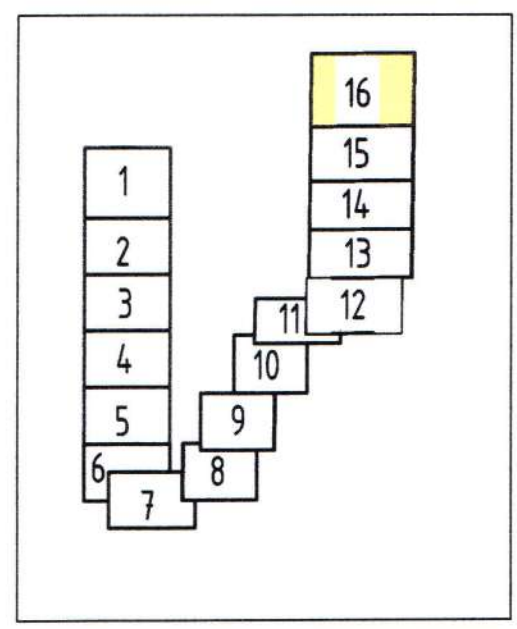

ТАНИХ ТЭМДЭГ

НЭР	ТЭМДЭГ ЛЭГЭЭ
Б1	Төлөвлөж буй цэвэр усны шугам
БУХ	Төлөвлөж буй бохир усны худаг
[Symbol]	Төлөвлөж буй 2-р хэлхээний шугам
[Symbol]	Төлөвлөж буй 1-р хэлхээний шугам
[Symbol]	Одоо байгаа цахилгааны агаарын шугам
[Symbol]	Одоо байгаа мэдээлэл холбооны шугам
[Symbol]	Одоо байгаа цэвэр усны шугам
[Symbol]	Инженер геологийн цооног
[Symbol]	Одоо байгаа барилга
[Symbol]	Хашаа
[Symbol]	Жалга



Говь-Алтай аймаг, Есөнбулаг сум					
"ДУЛААНЫ ЦАХИЛГААН СТАНЦ", ДУЛААН ДАМЖУУЛАХ ТӨВҮҮДИЙН БАРИЛГЫН УС ХАНГАМЖ, АРИУТГАХ ТАТУУРГА					
ДЦС-ЫН АРИУТГАХ ТАТУУРГЫН ШУГАМЫН БАЙГУУЛАЛТ /БУХ-37-БУХ-417/ ПК4+66.2-ПК6+48.2					
Инженер	[Signature]	С.Чуганцэцэг	ЕГ Шифр:	Масштаб:	Огноо:
Гүйцэтгэсэн	[Signature]	Б.Мөнхнасан	ABU-18/23	М1:500	2023 он
Шалгасан	[Signature]	С.Чуганцэцэг	ТГ Шифр:	Зургийн дугаар:	Хуудас:
				УХАТ-24	УХАТ-186

ДЦС-ЫН ЦЭВЭР УСНЫ ШУГАМЫН ХООЛОЙ УГСРАЛТЫН ТОЙМ /пк0+0.00-пк3+16.2/

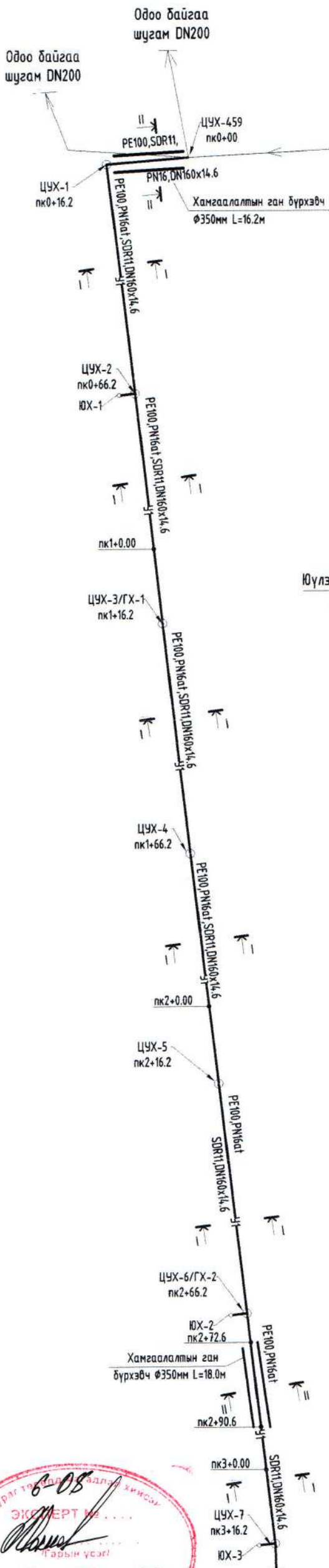

ЦУХ-459 ХУДГИЙН СХЕМ

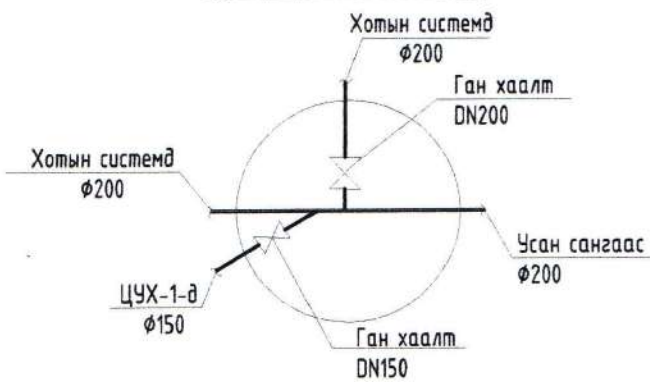

ЦУХ-1 ХУДГИЙН СХЕМ

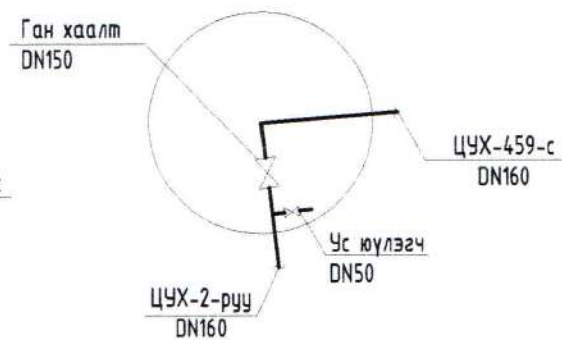

ЦУХ-2 ХУДГИЙН СХЕМ

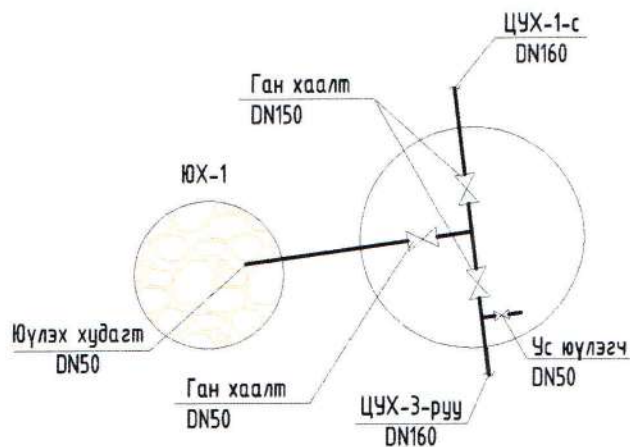

ЦУХ-3/ГХ-1 ХУДГИЙН СХЕМ

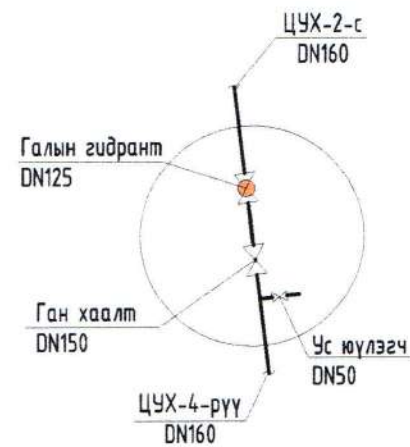

ЦУХ-4 ХУДГИЙН СХЕМ

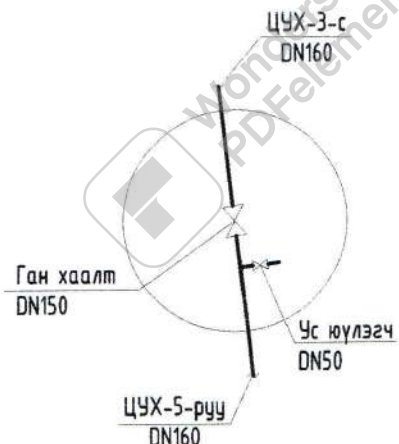

ЦУХ-5 ХУДГИЙН СХЕМ

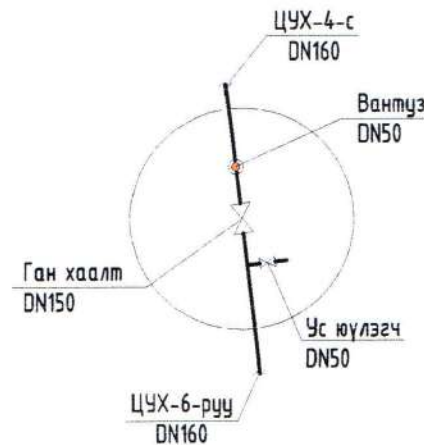

ЦУХ-6/ГХ-2 ХУДГИЙН СХЕМ

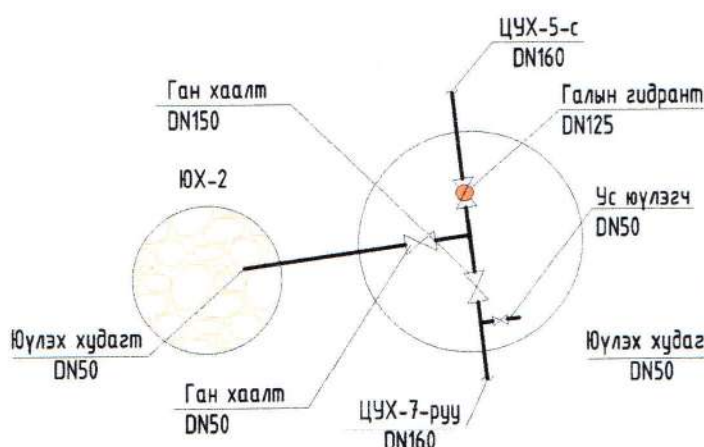

ЦУХ-7 ХУДГИЙН СХЕМ

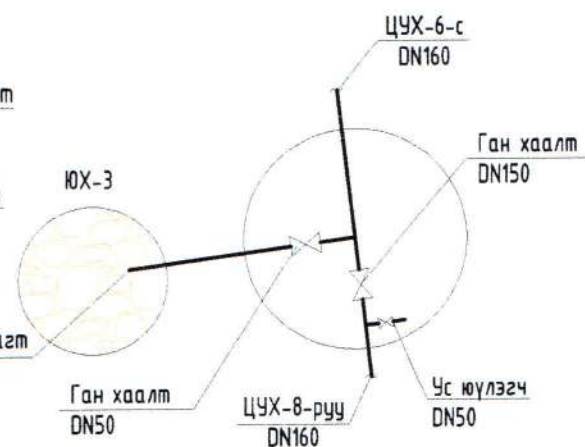

Говь-Алтай аймаг, Есөнбулаг сум.			
ДУЛААНЫ ЦАХИЛГААН СТАНЦ, ДУЛААН ДАМЖУУЛАХ ТӨВҮҮДИЙН БАРИЛГЫН УС ХАНГАМЖ, АРИУТГАХ ТАТУУРГА			
ДЦС-ЫН ЦЭВЭР УСНЫ ШУГАМЫН ХООЛОЙ УГСРАЛТЫН ТОЙМ /пк0+0.00-пк3+16.2/ ЦУХ-Н ТОЙМ			
Инженер	С.Ууганцэцэг	ЕГ Шифр:	Масштаб:
Гүйцэтгэсэн	Б.Мөнхнасан	АВУ-18/23	М1:100
Шалгасан	С.Ууганцэцэг	ТГ Шифр:	Огноо:
		Зургийн дугаар:	2023 он
		УХАТ-25	Хуудас:
			УХАТ-186

ДЦС-ЫН ЦЭВЭР УСНЫ ШУГАМЫН ХООЛОЙ УГСРАЛТЫН ТОЙМ /пк3+16.2-пк6+98.2

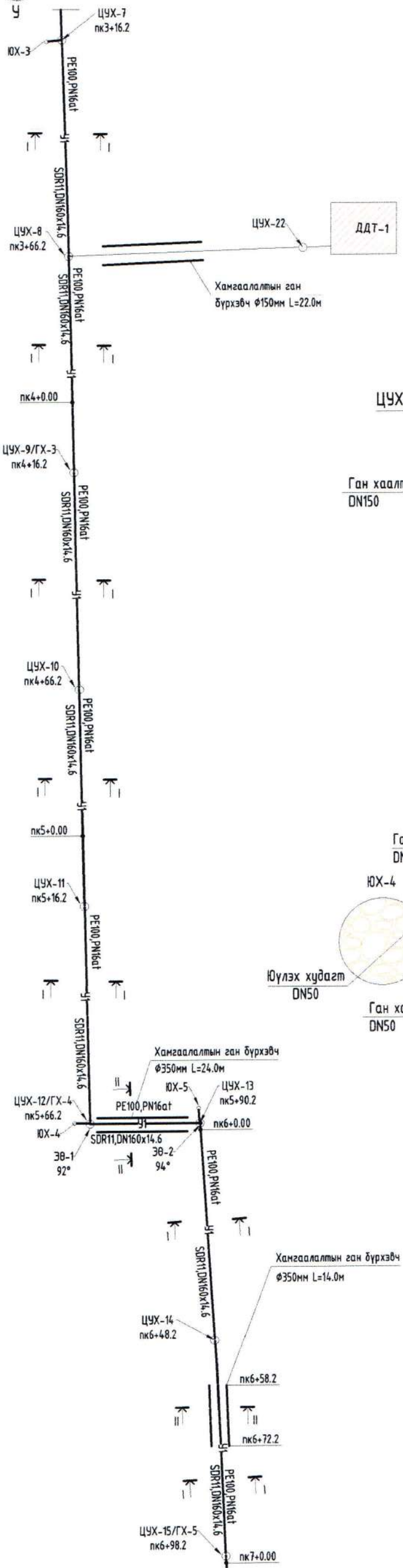

ЦУХ-8 ХУДГИЙН СХЕМ

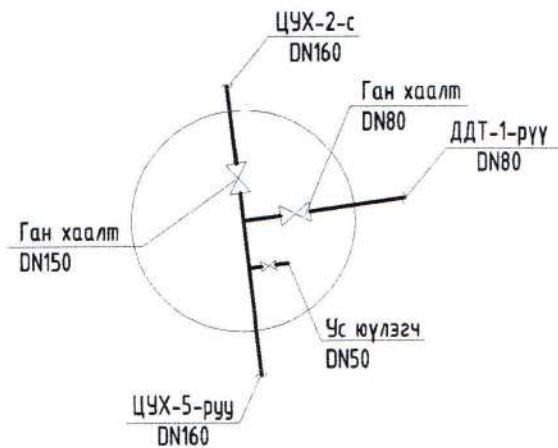

ЦУХ-9/ГХ-3 ХУДГИЙН СХЕМ

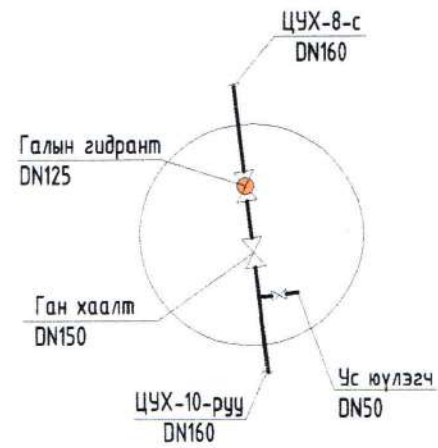

ЦУХ-10 ХУДГИЙН СХЕМ

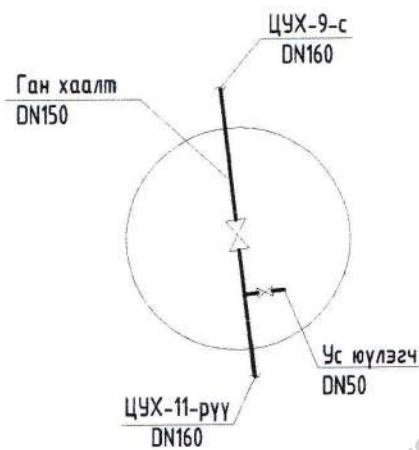

ЦУХ-11 ХУДГИЙН СХЕМ

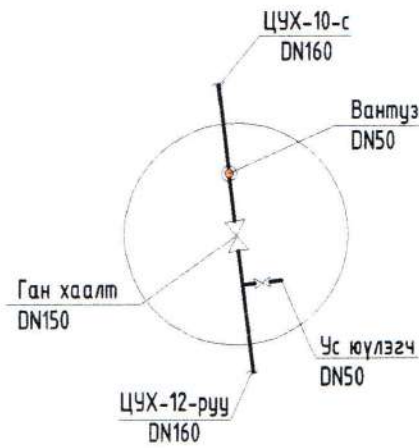

ЦУХ-12/ГХ-4 ХУДГИЙН СХЕМ

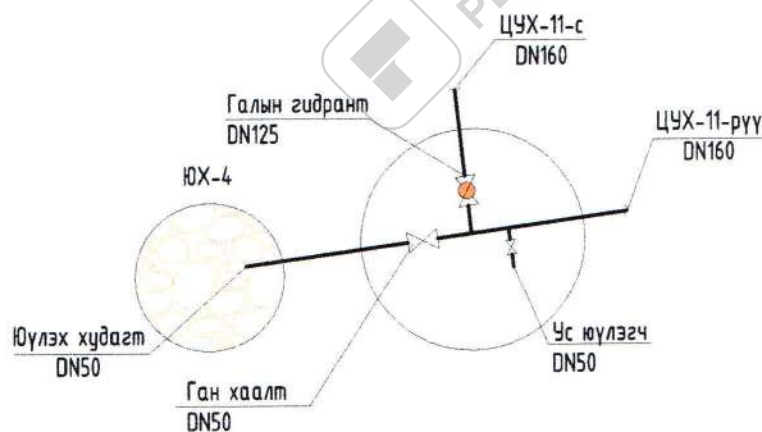

ЦУХ-13 ХУДГИЙН СХЕМ

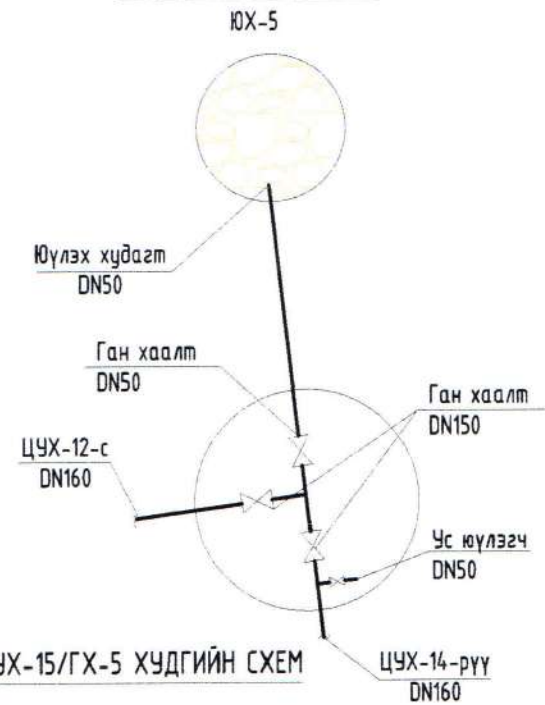

ЦУХ-14 ХУДГИЙН СХЕМ

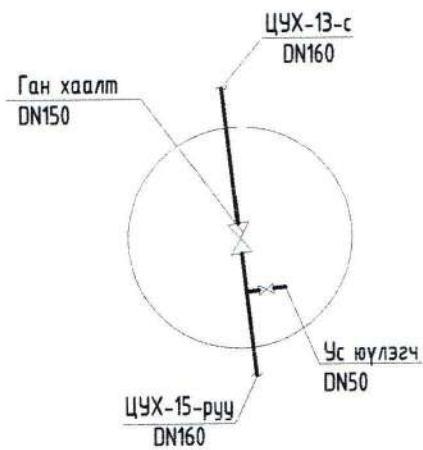

ЦУХ-15/ГХ-5 ХУДГИЙН СХЕМ

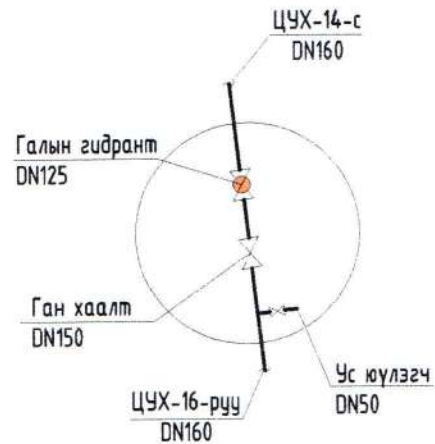

Говь-Алтай аймаг, Есөнбулаг сум.			
ДУЛААНЫ ЦАХИЛГААН СТАНЦ, ДУЛААН ДАМЖУУЛАХ ТӨВҮҮДИЙН БАРИЛГЫН УС ХАНГАМЖ, АРИУТГАХ ТАТУУРГА			
ДЦС-ЫН ЦЭВЭР УСНЫ ШУГАМЫН ХООЛОЙ УГСРАЛТЫН ТОЙМ /пк3+16.2-пк6+98.2, ЦУХ-Н ТОЙМУУД			
Инженер	С.Цуганцэцэг	ЕГ Шифр:	Масштаб:
Гүйцэтгэсэн	Б.Мөнхнасан	АВУ-18/23	М1:100
Шалгасан	С.Цуганцэцэг	ТГ Шифр:	Огноо:
		Зургийн дугаар:	2023 он
		УХАТ-26	Хуудас:
			УХАТ-186

ДЦС-ЫН ЦЭВЭР УСНЫ ШУГАМЫН ХООЛОЙ УГСРАЛТЫН ТОЙМ /пк6+98.2-пк9+64.9/

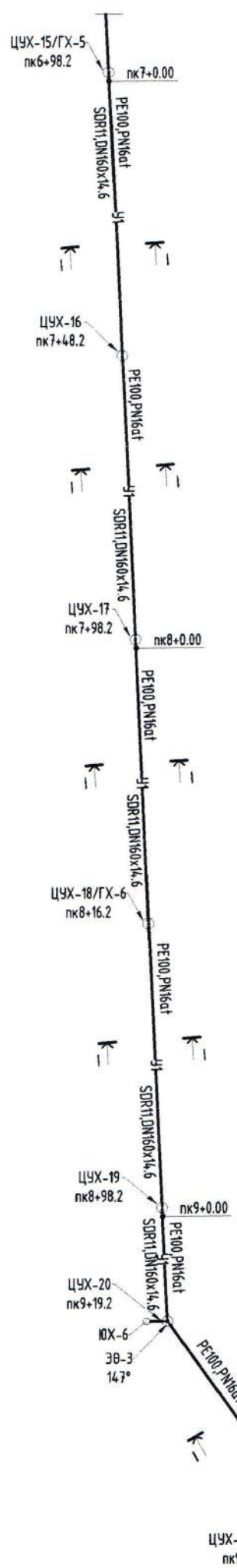

ЦУХ-16 ХУДГИЙН СХЕМ

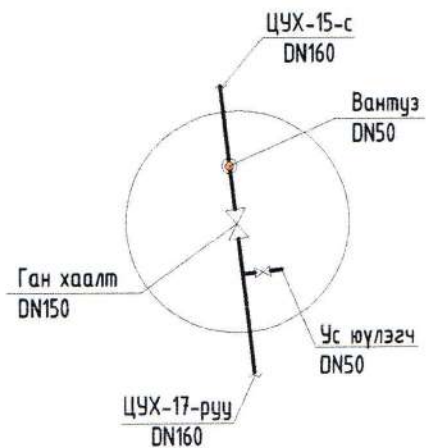

ЦУХ-17 ХУДГИЙН СХЕМ

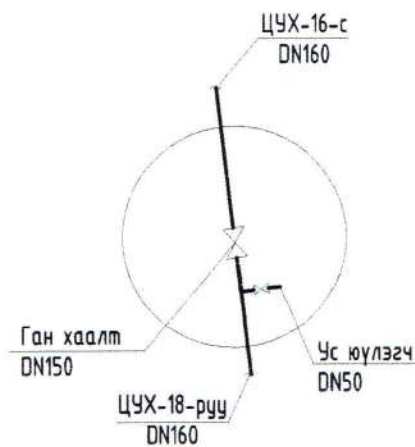

ЦУХ-18/ГХ-6 ХУДГИЙН СХЕМ

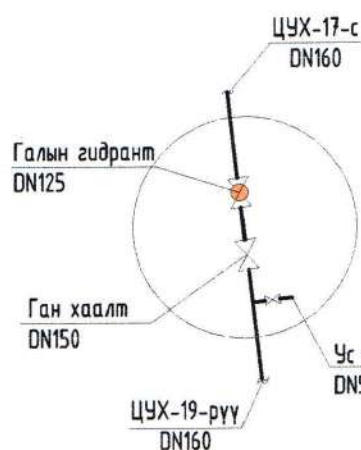

ЦУХ-19 ХУДГИЙН СХЕМ

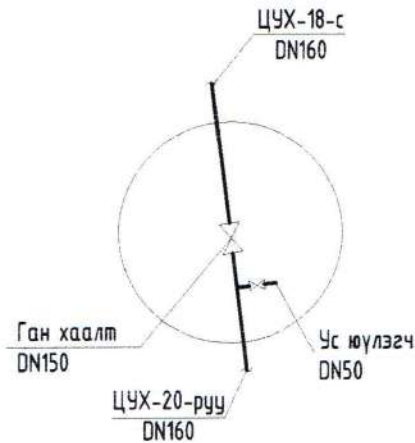

ЦУХ-20 ХУДГИЙН СХЕМ

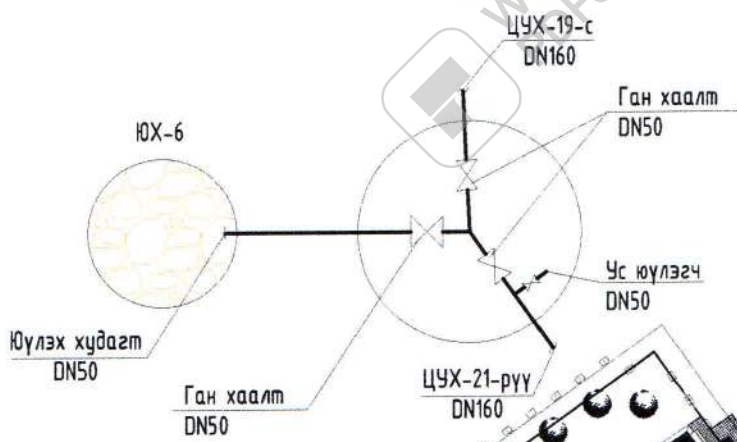

ЦУХ-21/ГХ-7 ХУДГИЙН СХЕМ

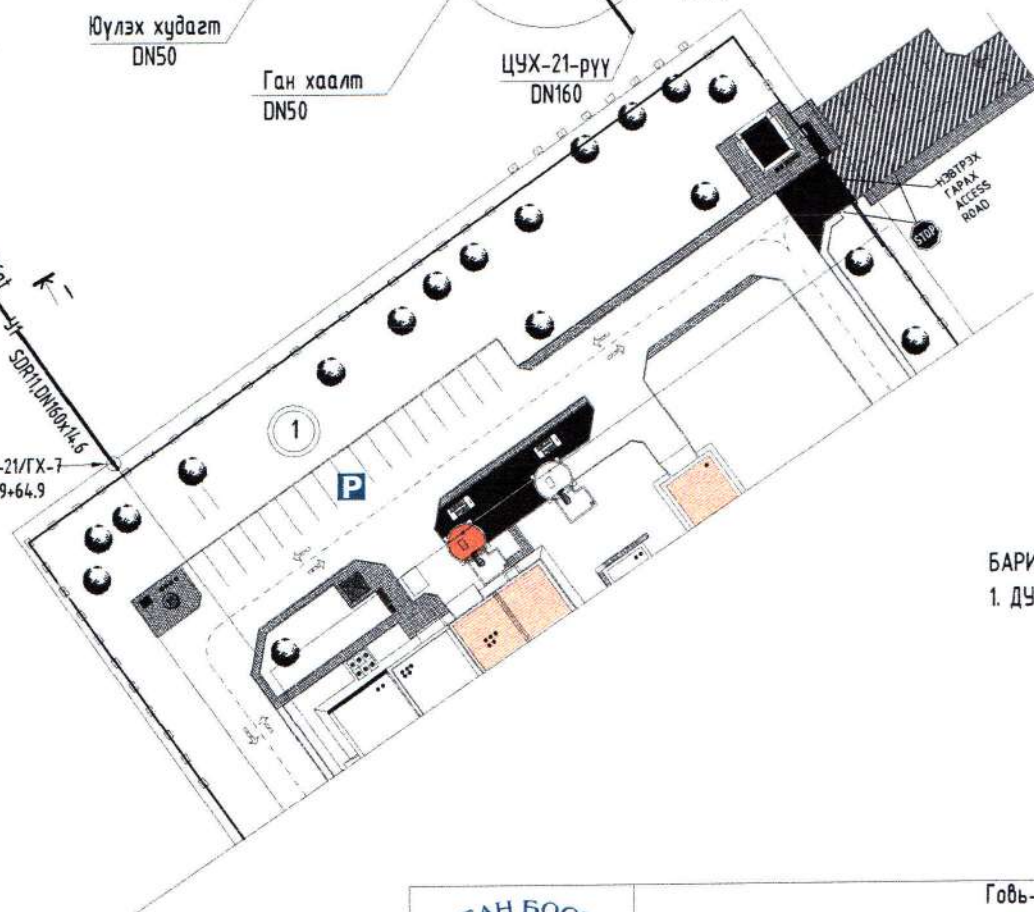
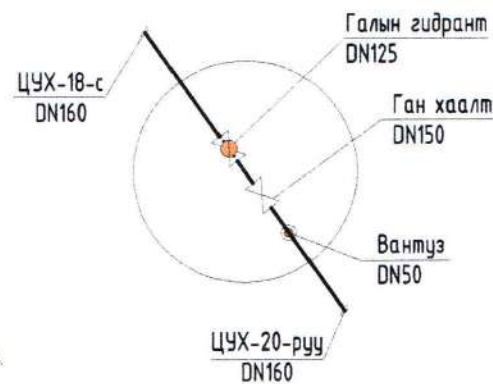

БАРИЛГЫН ТОДОРХОЙЛОЛТ
1. ДУЛААНЫ ЦАХИЛГААН СТАНЦЫН ТАЛБАЙ

	Говь-Алтай аймаг, Есөнбулаг сум.			
	ДУЛААНЫ ЦАХИЛГААН СТАНЦ, ДУЛААН ДАМЖУУЛАХ ТӨВҮҮДИЙН БАРИЛГЫН УС ХАНГАМЖ, АРИУТГАХ ТАТУУРГА			
	ДЦС-ЫН ЦЭВЭР УСНЫ ШУГАМЫН ХООЛОЙ УГСРАЛТЫН ТОЙМ /пк6+98.2-пк9+64.9/, ЦУХ-Н ТОЙМ			
	Инженер	С.Ууганцэцэг	ЕГ Шифр:	Масштаб:
Гүйцэтгэсэн	Б.Мөнхнасан	АВУ-18/23	М1:100	
Шалгасан	С.Ууганцэцэг	ТГ Шифр:	Огноо:	
		УХАТ-27	2023 он	
			Хуудас:	
			УХАТ-186	

МАСШТАБ
БОСОО М1:100,
ХЭВТЭЭ М1:500

ДЦС-ЫН УС ХАНГАМЖИЙН ШУГАМЫН ДАГУУГИЙН ЗҮСЭЛТ ЦУХ-459-ЦУХ-2 /пк0+0.00-пк0+66.2/

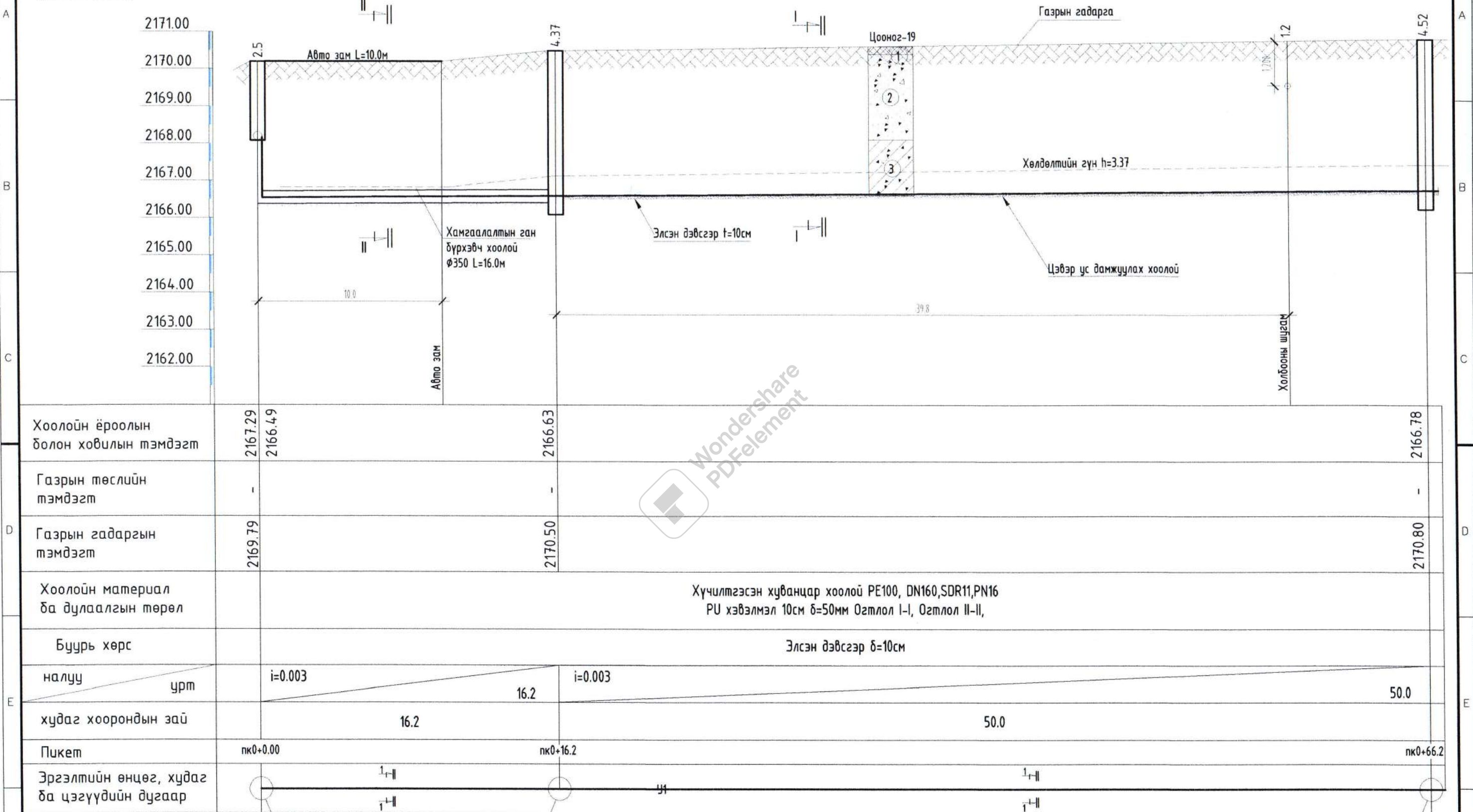

Хоолойн ёроолын болон ховилын тэмдэгт	2167.29	2166.49	2166.63	2166.78
Газрын төслийн тэмдэгт	-	-	-	-
Газрын гадаргын тэмдэгт	2169.79	2170.50	2170.80	2170.80
Хоолойн материал ба дулаалгын төрөл	Хүчилтгэсэн хуванцар хоолой PE100, DN160, SDR11, PN16 PU хэвэлмэл 10см δ=50мм 0гтлол I-I, 0гтлол II-II,			
Буурь хөрс	Элсэн дэвсгэр δ=10см			
налуу урт	i=0.003	16.2	i=0.003	50.0
худаг хоорондын зай	16.2	16.2	50.0	50.0
Пикет	пк0+0.00	пк0+16.2	пк0+16.2	пк0+66.2
Эргэлтийн өнцөг, худаг ба цэгүүдийн дугаар	ЦУХ-459	ЦУХ-1	ЦУХ-1	ЦУХ-2

ТАНИХ ТЭМДЭГ

- Асгамал хөрс-0.2м
- Орчин үеийн дунд дөрөвдөгчийн настай, делюви-пролювийн гаралтай, элсээр чигжигдсэн хайрган ул хөрс-0.2-2.5м
- Орчин үеийн дунд дөрөвдөгчийн настай, делюви-пролювийн гаралтай, хайрга агуулсан шавранцар ул хөрс-2.5-4.0м

Тайлбар:
Энэ хэсгийн байгуулалтын зургийг УХАТ-9 хуудаснаас үзэх.

“АЛТАН БОСГОТ ӨРГӨӨ” ХХК

Говь-Алтай аймаг, Есөнбулаг сум.

ДУЛААНЫ ЦАХИЛГААН СТАНЦ, ДУЛААН ДАМЖУУЛАХ ТӨВҮҮДИЙН БАРИЛГЫН УС ХАНГАМЖ, АРИУТГАХ ТАТУУРГА

ДЦС-ЫН УС ХАНГАМЖИЙН ШУГАМЫН ДАГУУГИЙН ЗҮСЭЛТ ЦУХ-459-ЦУХ-2 /пк0+0.00-пк0+66.2/

Инженер		С.Чуганцэцэг	ЕГ Шифр:	АВU-18/23	Масштаб:	M1:100	Огноо:	2023 он
Гүйцэтгэсэн		Б.Мөнхнасан	ТГ Шифр:		Зургийн дугаар:	УХАТ-28	Хуудас:	УХАТ-186
Шалгасан		С.Чуганцэцэг						

МАСШТАБ
БООСОО М1:100,
ХЭВТЭЭ М1:500

ДЦС-ЫН УС ХАНГАМЖИЙН ШУГАМЫН ДАГУУГИЙН ЗҮСЭЛТ ЦУХ-2-ЦУХ-3 /пк0+66.2-пк1+16.2/

2172.00
2171.00
2170.00
2169.00
2168.00
2167.00
2166.00
2165.00
2164.00
2163.00

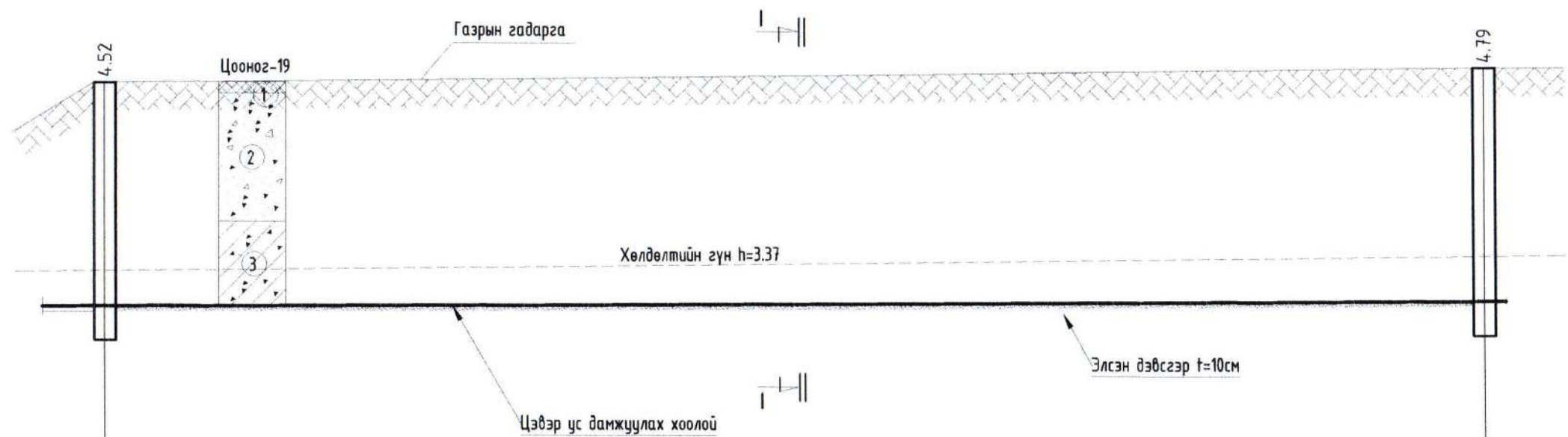

Хоолойн ёроолын болон ховилын тэмдэгт	2166.78	2166.83
Газрын төслийн тэмдэгт	-	-
Газрын гадаргын тэмдэгт	2170.80	2171.12
Хоолойн материал ба дулаалгын төрөл	Хүчилтгэсэн хуванцар хоолой PE100, DN160,SDR11,PN16 PU хэвэлмэл 10см б=50мм Огтлол I-I	
Буурь хөрс	Элсэн дэвсгэр б=10см	
налуу урт	i=0.003	50.0
худаг хоорондын зай	50.0	
Пикет	пк0+66.2	пк1+16.2
Эргэлтийн өнцөг, худаг ба цэгүүдийн дугаар	ЦУХ-2 ЦУХ-3	

ТАНИХ ТЭМДЭГ

- Асгамал хөрс-0.2м
- Орчин үеийн дунд дөрөвдөгчийн настай, делюви-пролювийн гаралтай, элсээр чигжигдсэн хайрган ул хөрс-0.2-2.5м

Тайлбар:
Энэ хэсгийн байгуулалтын зургийг УХАТ-9 хуудаснаас үзэх.

- Орчин үеийн дунд дөрөвдөгчийн настай, делюви-пролювийн гаралтай, хайрга агуулсан шавранцар ул хөрс-2.5-4.0м



"АЛТАН БОСГОТ" ХХК		Говь-Алтай аймаг, Есөнбулаг сум.	
ДУЛААНЫ ЦАХИЛГААН СТАНЦ, ДУЛААН ДАМЖУУЛАХ ТӨВҮҮДИЙН БАРИЛГЫН УС ХАНГАМЖ, АРИУТГАХ ТАТУУРГА		ДЦС-ЫН УС ХАНГАМЖИЙН ШУГАМЫН ДАГУУГИЙН ЗҮСЭЛТ ЦУХ-2-ЦУХ-3 /пк0+66.2-пк1+16.2/	
Инженер		С.Чуганцэцэг	ЕГ Шифр: АВУ-18/23
Гүйцэтгэсэн		Б.Мөнхнасан	Масштаб: М1:100
Шалгасан		С.Чуганцэцэг	Огноо: 2023 он
		ТГ Шифр:	Зургийн дугаар: УХАТ-29
			Хуудас: УХАТ-186

МАСШТАБ
БООСОО М1:100,
ХЭВТЭЭ М1:500

ДЦС-ЫН УС ХАНГАМЖИЙН ШУГАМЫН ДАГУУГИЙН ЗҮСЭЛТ ЦУХ-3-ЦУХ-4 /пк1+16.2-пк1+66.2/

2172.00
2171.00
2170.00
2169.00
2168.00
2167.00
2166.00
2165.00
2164.00
2163.00

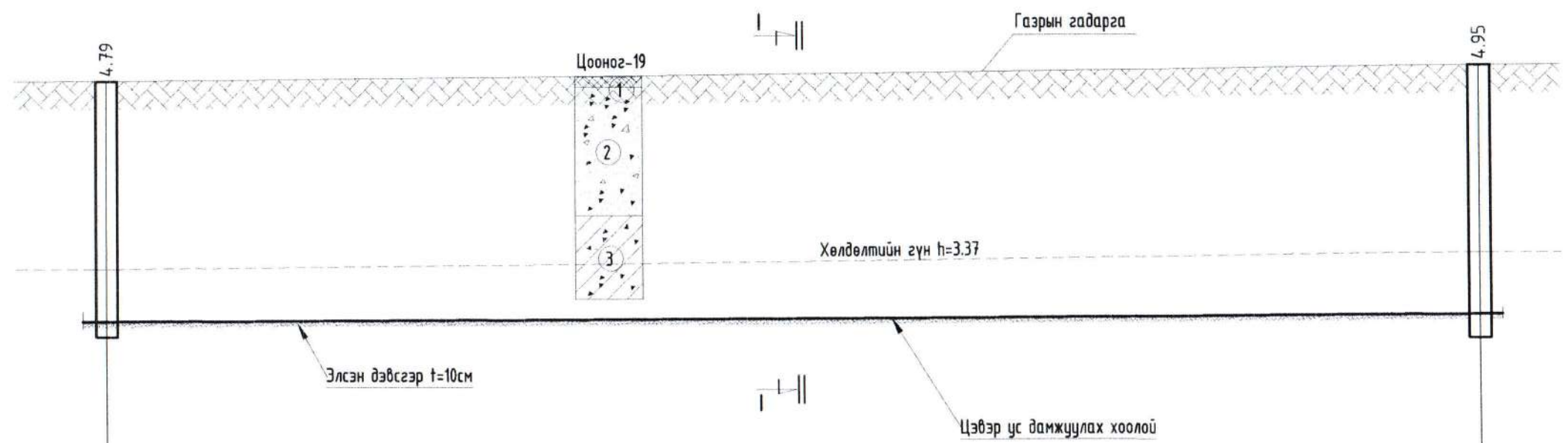

Хоолойн ёроолын болон ховилын тэмдэгт	2166.83	2166.98
Газрын төслийн тэмдэгт	-	-
Газрын гадаргын тэмдэгт	2171.12	2171.43
Хоолойн материал ба дулаалгын төрөл	Хүчилтгээсэн хуванцар хоолой PE100, DN160,SDR11,PN16 PU хэвэлмэл 10см δ=50мм Озтлол I-I	
Буурь хөрс	Элсэн дэвсгэр δ=10см	
налуу урт	i=0.003	50.0
худаг хоорондын зай	50.0	
Пикет	пк1+16.2	пк1+66.2
Эргэлтийн өнцөг, худаг ба цэгүүдийн дугаар	ЦУХ-3	ЦУХ-4

ТАНИХ ТЭМДЭГ

- Асгамал хөрс-0.2м
- Орчин үеийн дүнд дөрөвдөгчийн настай, делюви-пролювийн гаралтай, элсээр чигжигдсэн хайрган ул хөрс-0.2-2.5м

Тайлбар:
Энэ хэсгийн байгуулалтын зургийг УХАТ-9 хуудаснаас үзэх.

"АЛТАН БОСГОТ ӨРГӨӨ" ХХК

- Орчин үеийн дүнд дөрөвдөгчийн настай, делюви-пролювийн гаралтай, хайрга агуулсан шавранцар ул хөрс-2.5-4.0м

Говь-Алтай аймаг, Есөнбулаг сум.

ДУЛААНЫ ЦАХИЛГААН СТАНЦ, ДУЛААН ДАМЖУУЛАХ ТӨВҮҮДИЙН БАРИЛГЫН УС ХАНГАМЖ,АРИУТГАХ ТАТУУРГА

ДЦС-ЫН УС ХАНГАМЖИЙН ШУГАМЫН ДАГУУГИЙН ЗҮСЭЛТ ЦУХ-3-ЦУХ-4 /пк1+16.2-пк1+66.2/

Инженер		С.Чуганцэцэг	ЕГ Шифр:	АВУ-18/23	Масштаб:	М1:100	Огноо:	2023 он
Гүйцэтгэсэн		Б.Мөнхнасан	ТГ Шифр:		Зургийн дугаар:	УХАТ-30	Хуудас:	УХАТ-186
Шалгасан		С.Чуганцэцэг						

МАСШТАБ
Босоо М1:100,
Хэвтээ М1:500

ДЦС-ЫН УС ХАНГАМЖИЙН ШУГАМЫН ДАГУУГИЙН ЗҮСЭЛТ ЦУХ-4-ЦУХ-5 /пк1+66.2-пк2+16.2/

2172.00
2172.00
2171.00
2170.00
2169.00
2168.00
2167.00
2166.00
2165.00
2164.00

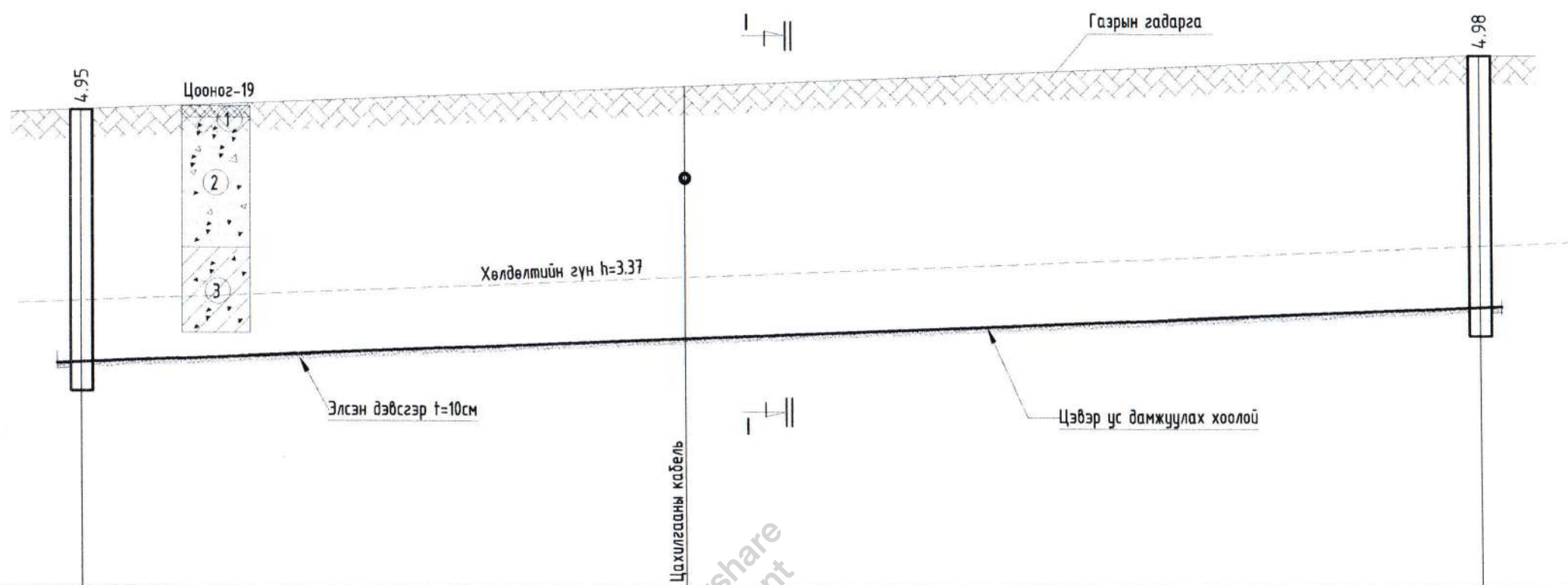

Хоолойн ёроолын болон ховилын тэмдэгт	2166.98	2167.93
Газрын төслийн тэмдэгт	-	-
Газрын гадаргын тэмдэгт	2171.43	2172.41
Хоолойн материал ба дулаалгын төрөл	Хүчилтгэсэн хуванцар хоолой PE100, DN160, SDR11, PN16 PU хэвэлмэл 10см б=50мм Огтлол I-I	
Буурь хөрс	Элсэн дэвсгэр б=10см	
налуу урт	i=0.019	50.0
худаг хоорондын зай	50.0	
Пикет	пк1+66.2	пк2+16.2
Эргэлтийн өнцөг, худаг ба цэгүүдийн дугаар	ЦУХ-4	ЦУХ-5

ТАНИХ ТЭМДЭГ

- Асгамал хөрс-0.2м
- Орчин үеийн дунд дөрөвдөгчийн настай, делюви-пролювийн гаралтай, элсээр чигжигдсэн хайрган ул хөрс-0.2-2.5м

Тайлбар:
Энэ хэсгийн байгуулалтын зургийг УХАТ-10 хуудаснаас үзэх.
- Орчин үеийн дунд дөрөвдөгчийн настай, делюви-пролювийн гаралтай, хайрга агуулсан шавранцар ул хөрс-2.5-4.0м



Говь-Алтай аймаг, Есөнбулаг сум.		
ДУЛААНЫ ЦАХИЛГААН СТАНЦ, ДУЛААН ДАМЖУУЛАХ ТӨВҮҮДИЙН БАРИЛГЫН УС ХАНГАМЖ, АРИУТГАХ ТАТУУРГА		
ДЦС-ЫН УС ХАНГАМЖИЙН ШУГАМЫН ДАГУУГИЙН ЗҮСЭЛТ ЦУХ-4-ЦУХ-5 /пк1+66.2-пк2+16.2/		
Инженер	С.Чуганцэцэг	ЕГ Шифр: АВУ-18/23
Гүйцэтгэсэн	Б.Мөнхнасан	Масштаб: М1:100
Шалгасан	С.Чуганцэцэг	Огноо: 2023 он
		Зургийн дугаар: УХАТ-31
		Хуудас: УХАТ-186

МАСШТАБ
БООСОО М1:100,
ХЭВТЭЭ М1:500

ДЦС-ЫН УС ХАНГАМЖИЙН ШУГАМЫН ДАГУУГИЙН ЗҮСЭЛТ ЦУХ-6-ЦУХ-7 /пк2+66.2-пк3+16.2/

2174.00
2173.00
2172.00
2171.00
2170.00
2169.00
2168.00
2167.00
2166.00
2165.00

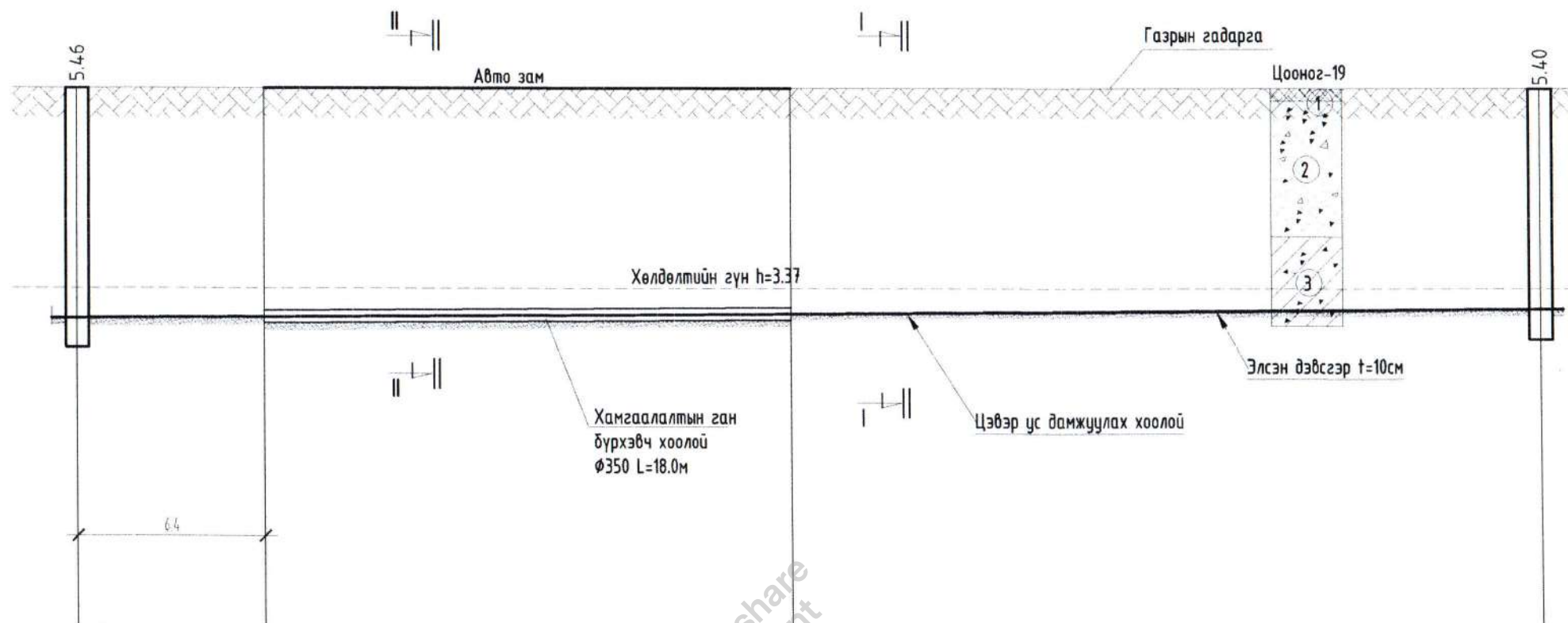

Хоолойн ёроолын болон ховилын тэмдэгт	2168.05	2168.20
Газрын төслийн тэмдэгт	-	-
Газрын гадаргын тэмдэгт	2173.01	2173.10
Хоолойн материал ба дулаалгын төрөл	Хүчилтгээсэн хуванцар хоолой PE100, DN160,SDR11,PN16 PU хэвэлмэл 10см б=50мм Огтлол I-I	
Буурь хөрс	Элсэн дэвсгэр б=10см	
налуу	i=0.003	50.0
худаг хоорондын зай	50.0	
Пикет	пк2+66.2	пк3+16.2
Эргэлтийн өнцөг, худаг ба цэгүүдийн дугаар	ЦУХ-6, ЦУХ-7	

ТАНИХ ТЭМДЭГ

- Асгамал хөрс-0.2м
- Орчин үеийн дүнд дөрөвдөгчийн настай, делюви-пролювийн гаралтай, элсээр чигжигдсэн хайрган ул хөрс-0.2-2.5м

Тайлбар:
Энэ хэсгийн байгуулалтын зургийг УХАТ-10 хуудаснаас үзэх.

- Орчин үеийн дүнд дөрөвдөгчийн настай, делюви-пролювийн гаралтай, хайрга агуулсан шавранцар ул хөрс-2.5-4.0м



Говь-Алтай аймаг, Есөнбулаг сум.		
ДУЛААНЫ ЦАХИЛГААН СТАНЦ, ДУЛААН ДАМЖУУЛАХ ТӨВҮҮДИЙН БАРИЛГЫН УС ХАНГАМЖ, АРИУТГАХ ТАТУУРГА		
ДЦС-ЫН УС ХАНГАМЖИЙН ШУГАМЫН ДАГУУГИЙН ЗҮСЭЛТ ЦУХ-6-ЦУХ-7 /пк2+66.2-пк3+16.2/		
Инженер	С.Чуганцэцэг	ЕГ Шифр: АВУ-18/23
Гүйцэтгэсэн	Б.Мөнхнасан	Масштаб: М1:100
Шалгасан	С.Чуганцэцэг	Огноо: 2023 он
		Зургийн дугаар: УХАТ-33
		Хуудас: УХАТ-186

МАСШТАБ
Босоо М1:100,
Хэвтээ М1:500

ДЦС-ЫН УС ХАНГАМЖИЙН ШУГАМЫН ДАГУУГИЙН ЗҮСЭЛТ ЦУХ-7-ЦУХ-8 /пк3+16.2-пк3+66.2/

- 2174.00
- 2173.00
- 2172.00
- 2171.00
- 2170.00
- 2169.00
- 2168.00
- 2167.00
- 2166.00
- 2165.00

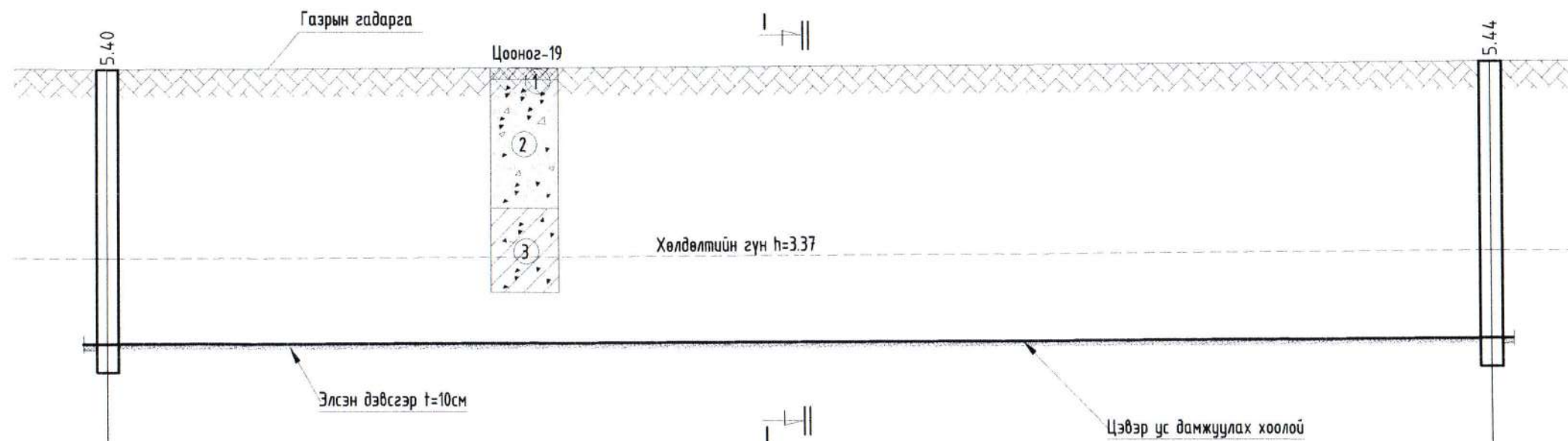

Хоолойн ёроолын болон ховилын тэмдэгт	2168.20	2168.35
Газрын төслийн тэмдэгт	-	-
Газрын гадаргын тэмдэгт	2173.10	2173.29
Хоолойн материал ба дулаалгын төрөл	Хүчилтгэсэн хуванцар хоолой PE100, DN160,SDR11,PN16 PU хэвэлмэл 10см δ=50мм 0гтлол I-I	
Буурь хөрс	Элсэн дэвсгэр δ=10см	
налуу	i=0.003	50.0
худаг хоорондын зай	50.0	
Пикет	пк3+16.2	пк3+66.2
Эргэлтийн өнцөг, худаг ба цэгүүдийн дугаар	ЦУХ-7	ЦУХ-8

ТАНИХ ТЭМДЭГ

- Асгамал хөрс-0.2м
- Орчин үеийн дунд дөрөвдөгчийн настай, делюви-пролювийн гаралтай, элсээр чигжигдсэн хайрган ул хөрс-0.2-2.5м

Тайлбар:
Энэ хэсгийн байгуулалтын зургийг УХАТ-11 хуудаснаас үзэх.
- Орчин үеийн дунд дөрөвдөгчийн настай, делюви-пролювийн гаралтай, хайрга агуулсан шавранцар ул хөрс-2.5-4.0м

“АЛТАН БОСГОТ ӨРГӨӨ” ХХК

Говь-Алтай аймаг, Есөнбулаг сум.
ДУЛААНЫ ЦАХИЛГААН СТАНЦ, ДУЛААН ДАМЖУУЛАХ ТӨВҮҮДИЙН БАРИЛГЫН УС ХАНГАМЖ,АРИУТГАХ ТАТУУРГА
ДЦС-ЫН УС ХАНГАМЖИЙН ШУГАМЫН ДАГУУГИЙН ЗҮСЭЛТ ЦУХ-7-ЦУХ-8 /пк3+16.2-пк3+66.2/

Инженер		С.Чуганцэцэг	ЕГ Шифр: ABU-18/23	Масштаб: М1:100	Огноо: 2023 он
Гүйцэтгэсэн		Б.Мөнхнасан	ТГ Шифр:	Зургийн дугаар: УХАТ-34	Хуудас: УХАТ-186
Шалгасан		С.Чуганцэцэг			

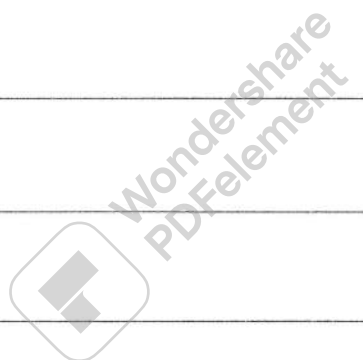

МАСШТАБ
Босоо М1:100,
Хэвтээ М1:500

ДЦС-ЫН УС ХАНГАМЖИЙН ШУГАМЫН ДАГУУГИЙН ЗҮСЭЛТ ЦУХ-8-ЦУХ-9 /пк3+66.2-пк4+16.2/

2174.00
2173.00
2172.00
2171.00
2170.00
2169.00
2168.00
2167.00
2166.00
2165.00

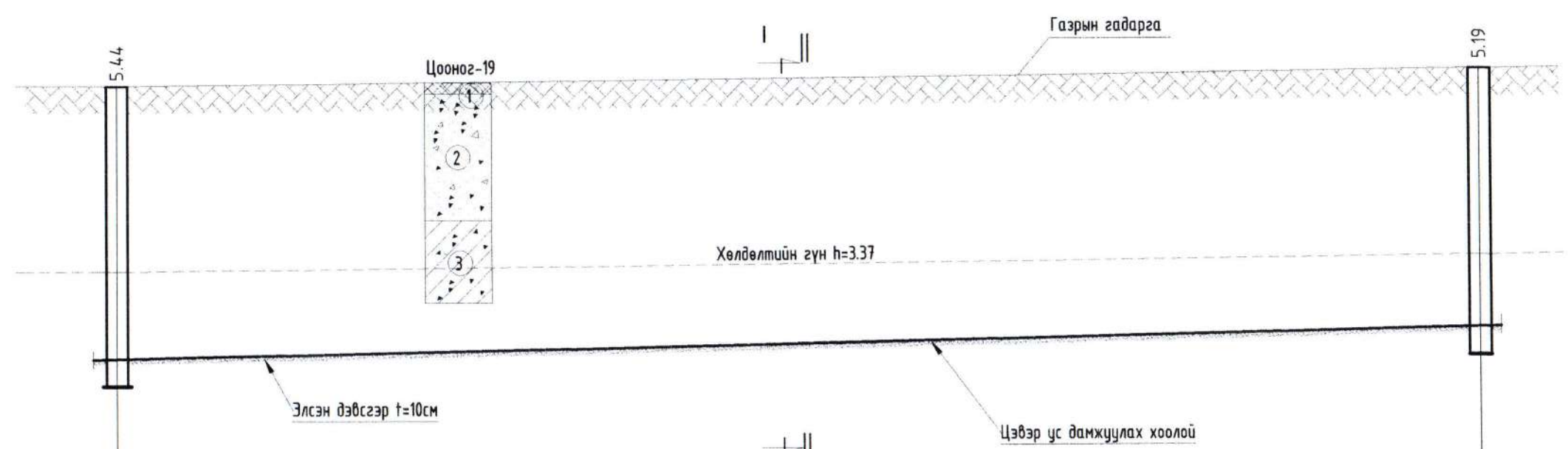

Хоолойн ёроолын болон ховилын тэмдэгт	2168.35	2168.95
Газрын төслийн тэмдэгт	-	-
Газрын гадаргын тэмдэгт	2173.29	2173.64
Хоолойн материал ба дулаалгын төрөл	Хүчилтгэсэн хуванцар хоолой PE100, DN160, SDR11, PN16 PU хэвэлмэл 10см δ=50мм Огтлол I-I	
Буурь хөрс	Элсэн дэвсгэр δ=10см	
налуу урт	i=0.012	50.0
худаг хоорондын зай	50.0	
Пикет	пк3+66.2	пк4+16.2
Эргэлтийн өнцөг, худаг ба цэгүүдийн дугаар	ЦУХ-8	ЦУХ-9

ТАНИХ ТЭМДЭГ

- Асгамал хөрс-0.2м
- Орчин үеийн дунд дөрөвдөгчийн настай, делюви-пролювийн гаралтай, элсээр чигжигдсэн хайрган ул хөрс-0.2-2.5м

Тайлбар:
Энэ хэсгийн байгуулалтын зургийг УХАТ-11 хуудаснаас үзэх.
- Орчин үеийн дунд дөрөвдөгчийн настай, делюви-пролювийн гаралтай, хайрга агуулсан шавранцар ул хөрс-2.5-4.0м



Говь-Алтай аймаг, Есөнбулаг сум.		
ДУЛААНЫ ЦАХИЛГААН СТАНЦ, ДУЛААН ДАМЖУУЛАХ ТӨВҮҮДИЙН БАРИЛГЫН УС ХАНГАМЖ, АРИУТГАХ ТАТУУРГА		
ДЦС-ЫН УС ХАНГАМЖИЙН ШУГАМЫН ДАГУУГИЙН ЗҮСЭЛТ ЦУХ-8-ЦУХ-9 /пк3+66.2-пк4+16.2/		
Инженер	<i>stus</i>	С.Чуганцэцэг
Гүйцэтгэсэн	<i>stus</i>	Б.Мөнхнасан
Шалгасан	<i>stus</i>	С.Чуганцэцэг
ЕГ Шифр:	АВУ-18/23	Масштаб: М1:100
ТГ Шифр:	УХАТ-35	Огноо: 2023 он
		Хуудас: УХАТ-186

МАСШТАБ
БООСОО М1:100,
ХЭВТЭЭ М1:500

ДЦС-ЫН УС ХАНГАМЖИЙН ШУГАМЫН ДАГУУГИЙН ЗҮСЭЛТ ЦУХ-9-ЦУХ-10 /пк4+16.2-пк4+66.2/

2175.00
2174.00
2173.00
2172.00
2171.00
2170.00
2169.00
2168.00
2167.00
2166.00

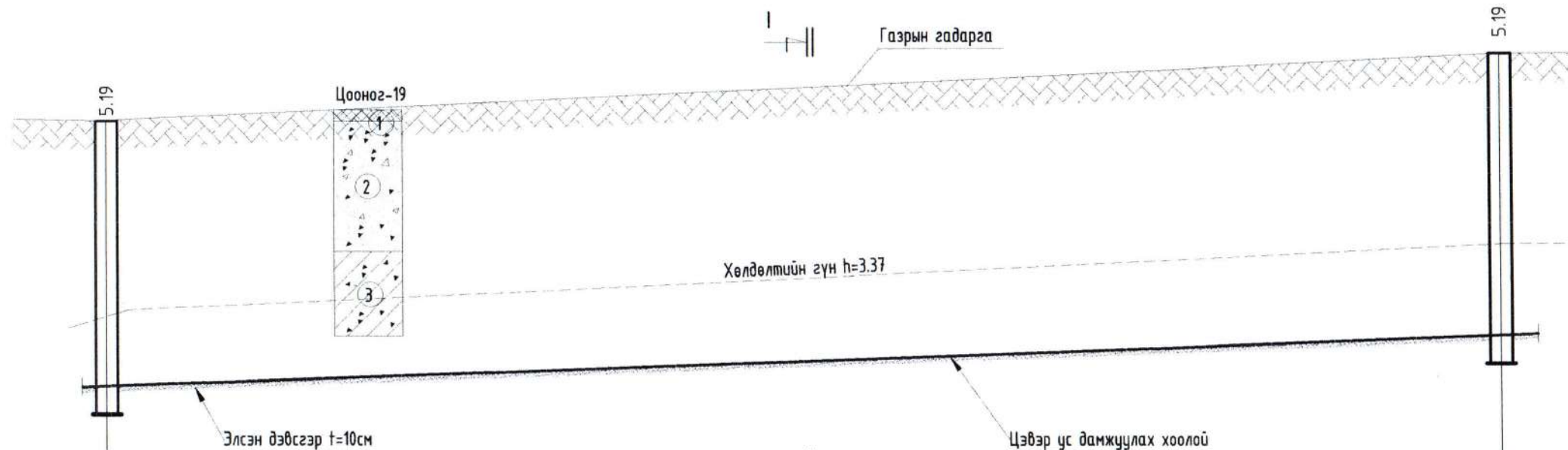

Хоолойн ёроолын болон ховилын тэмдэгт	2168.95	2169.85
Газрын төслийн тэмдэгт	-	-
Газрын гадаргын тэмдэгт	2173.64	2174.54
Хоолойн материал ба дулаалгын төрөл	Хүчилтгэсэн хуванцар хоолой PE100, DN160,SDR11,PN16 PU хэвэлмэл 10см б=50мм Огтлол I-I	
Буурь хөрс	Элсэн дэвсгэр б=10см	
налуу	урт	50.0
худаг хоорондын зай	50.0	
Пикет	пк4+16.2	пк4+66.2
Эргэлтийн өнцөг, худаг ба цэгүүдийн дугаар	ЦУХ-9 ЦУХ-10	

ТАНИХ ТЭМДЭГ

- Асгамал хөрс-0.2м
- Орчин үеийн дунд дөрөвдөгчийн настай, делюви-пролювийн гаралтай, элсээр чигжигдсэн хайрган ул хөрс-0.2-2.5м

Тайлбар:
Энэ хэсгийн байгуулалтын зургийг УХАТ-11 хуудаснаас үзэх.

- Орчин үеийн дунд дөрөвдөгчийн настай, делюви-пролювийн гаралтай, хайрга агуулсан шавранцар ул хөрс-2.5-4.0м



Говь-Алтай аймаг, Есөнбулаг сум.		
ДУЛААНЫ ЦАХИЛГААН СТАНЦ, ДУЛААН ДАМЖУУЛАХ ТӨВҮҮДИЙН БАРИЛГЫН УС ХАНГАМЖ,АРИУТГАХ ТАТУУРГА		
ДЦС-ЫН УС ХАНГАМЖИЙН ШУГАМЫН ДАГУУГИЙН ЗҮСЭЛТ ЦУХ-9-ЦУХ-10 /пк4+16.2-пк4+66.2		
Инженер		С.Чуганцэцэг
Гүйцэтгэсэн		Б.Мөнхнасан
Шалгасан		С.Чуганцэцэг
ЕГ Шифр:	АВУ-18/23	Масштаб: М1:100
ТГ Шифр:		Огноо: 2023 он
		Зургийн дугаар: УХАТ-36
		Хуудас: УХАТ-186

МАСШТАБ
БОСОО М1:100,
ХЭВТЭЭ М1:500

ДЦС-ЫН УС ХАНГАМЖИЙН ШУГАМЫН ДАГУУГИЙН ЗҮСЭЛТ ЦУХ-10-ЦУХ-11 /пк4+66.2-пк5+16.2/

2176.00
2175.00
2174.00
2173.00
2172.00
2171.00
2170.00
2169.00
2168.00
2167.00

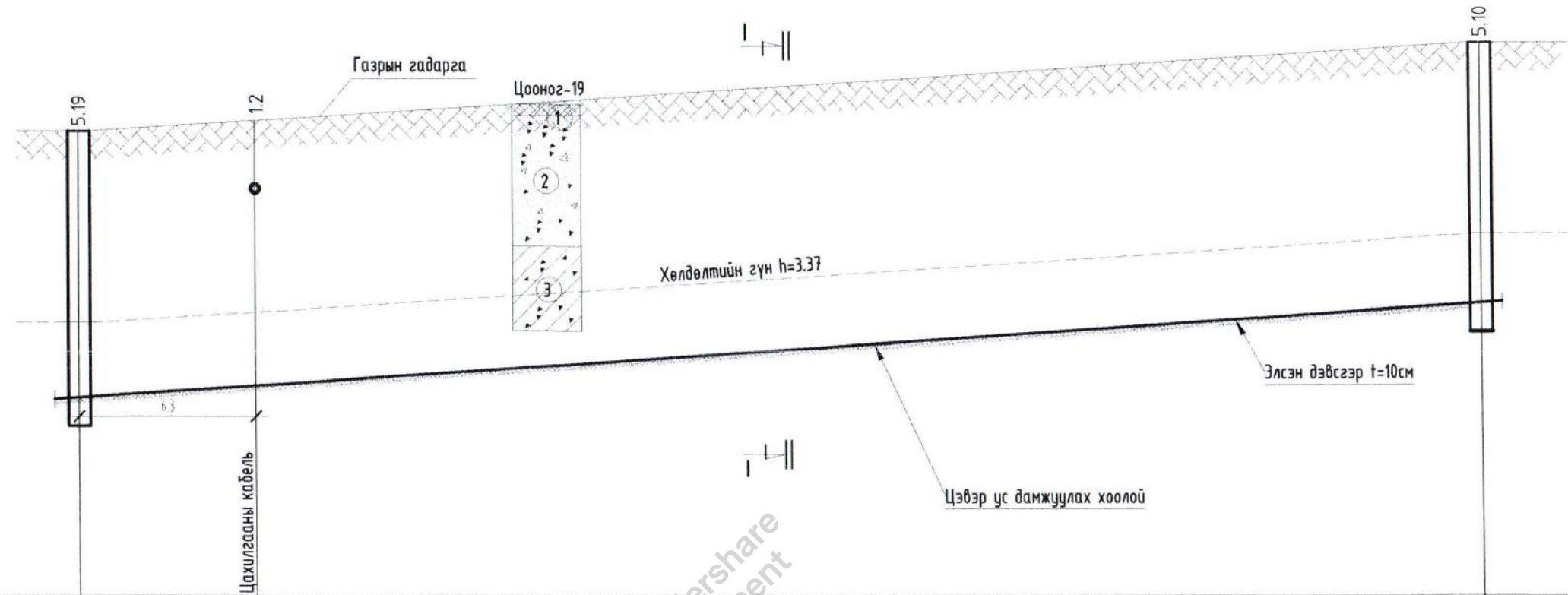

Хоолойн ёроолын болон ховилын тэмдэгт	2169.85	2171.50
Газрын төслийн тэмдэгт	-	-
Газрын гадаргын тэмдэгт	2174.54	2176.10
Хоолойн материал ба дулаалгын төрөл	Хүчилтгэсэн хуванцар хоолой PE100, DN160, SDR11, PN16 PU хэвэлмэл 10см б=50мм Огтлол I-I	
Буурь хөрс	Элсэн дэвсгэр б=10см	
налуу урт	i=0.033	50.0
худаг хоорондын зай	50.0	
Пикет	пк4+16.2	пк5+16.2
Эргэлтийн өнцөг, худаг ба цэгүүдийн дугаар	ЦУХ-10 ЦУХ-11	

ЦУХ-10
ТАНИХ ТЭМДЭГ

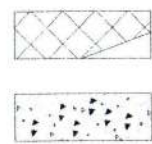

- Асгамал хөрс-0.2м

- Орчин үеийн дунд дөрөвдөгчийн настай, делюви-пролювийн гаралтай, элсээр чигжигдсэн хайрган ул хөрс-0.2-2.5м

Тайлбар:

Энэ хэсгийн байгуулалтын зургийг УХАТ-12 хуудаснаас үзэх.



- Орчин үеийн дунд дөрөвдөгчийн настай, делюви-пролювийн гаралтай, хайрга агуулсан шавранцар ул хөрс-2.5-4.0м



Говь-Алтай аймаг, Есөнбулаг сум.					
ДУЛААНЫ ЦАХИЛГААН СТАНЦ, ДУЛААН ДАМЖУУЛАХ ТӨВҮҮДИЙН БАРИЛГЫН УС ХАНГАМЖ, АРИУТГАХ ТАТУУРГА					
ДЦС-ЫН УС ХАНГАМЖИЙН ШУГАМЫН ДАГУУГИЙН ЗҮСЭЛТ ЦУХ-10-ЦУХ-11 /пк4+66.2-пк5+16.2/					
Инженер	<i>Stey</i>	С.Чуганцэцэг	ЕГ Шифр: ABU-18/23	Масштаб: М1:100	Огноо: 2023 он
Гүйцэтгэсэн	<i>Stey</i>	Б.Мөнхнасан	ТГ Шифр:	Зургийн дугаар: УХАТ-37	Хуудас: УХАТ-186
Шалгасан	<i>Stey</i>	С.Чуганцэцэг			

МАСШТАБ
Босоо М1:100,
Хэвтээ М1:500

ДЦС-ЫН УС ХАНГАМЖИЙН ШУГАМЫН ДАГУУГИЙН ЗҮСЭЛТ ЦУХ-11-ЦУХ-12 /пк5+16.2-пк5+66.2/

2177.00
2176.00
2175.00
2174.00
2173.00
2172.00
2171.00
2170.00
2169.00
2168.00

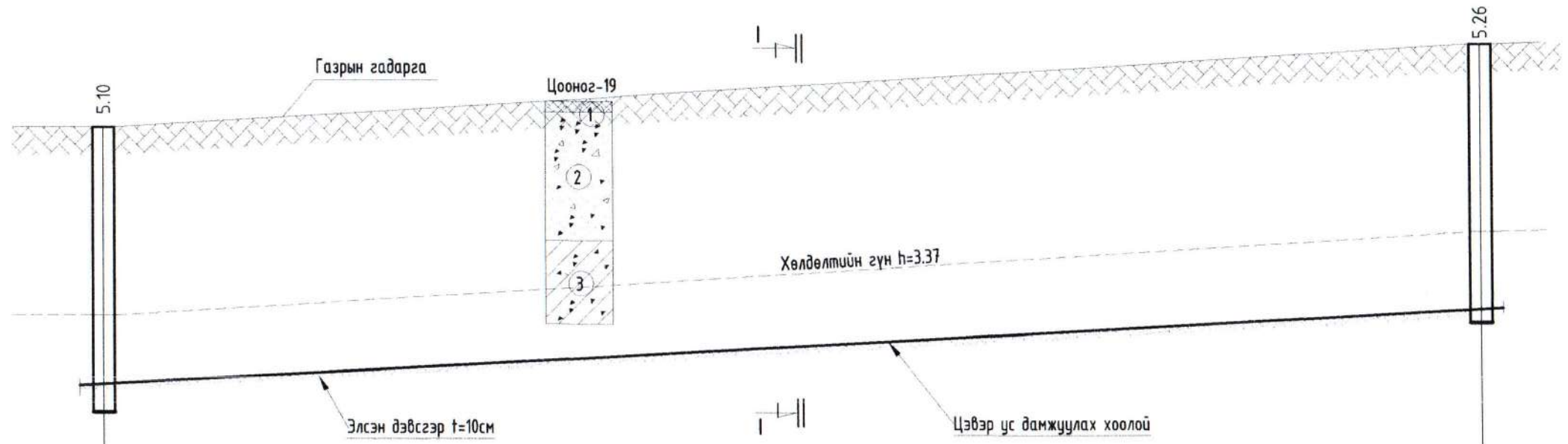

Хоолойн ёроолын болон ховилын тэмдэгт	2171.50	2172.84
Газрын төслийн тэмдэгт	-	-
Газрын гадаргын тэмдэгт	2176.10	2177.60
Хоолойн материал ба дулаалгын төрөл	Хуучилтгээсэн хуванцар хоолой PE100, DN160, SDR11, PN16 PU хэвэлмэл 10см б=50мм Озтлол I-I	
Буурь хөрс	Элсэн дэвсгэр б=10см	
налуу урт	i=0.026	50.0
худаг хоорондын зай	50.0	
Пикет	пк5+16.2	пк5+66.2
Эргэлтийн өнцөг, худаг ба цэгүүдийн дугаар	ЦУХ-11	ЦУХ-12

ТАНИХ ТЭМДЭГ

- Асгамал хөрс-0.2м
- Орчин үеийн дунд дөрөвдөгчийн настай, делюви-пролювийн гаралтай, элсээр чигжигдсэн хайрган ул хөрс-0.2-2.5м

Тайлбар:
Энэ хэсгийн байгуулалтын зургийг УХАТ-12 хуудаснаас үзэх.

- Орчин үеийн дунд дөрөвдөгчийн настай, делюви-пролювийн гаралтай, хайрга агуулсан шавранцар ул хөрс-2.5-4.0м



Говь-Алтай аймаг, Есөнбулаг сум.
ДУЛААНЫ ЦАХИЛГААН СТАНЦ, ДУЛААН ДАМЖУУЛАХ ТӨВҮҮДИЙН БАРИЛГЫН УС ХАНГАМЖ, АРИУТГАХ ТАТЧУРГА
ДЦС-ЫН УС ХАНГАМЖИЙН ШУГАМЫН ДАГУУГИЙН ЗҮСЭЛТ ЦУХ-11-ЦУХ-12 /пк5+16.2-пк5+66.2/

Инженер	<i>Shug</i>	С.Чуганцэцэг	ЕГ Шифр:	Масштаб:	Огноо:
Гүйцэтгэсэн	<i>Shug</i>	Б.Мөнхнасан	ABU-18/23	M1:100	2023 он
Шалгасан	<i>Shug</i>	С.Чуганцэцэг	ТГ Шифр:	Зургийн дугаар:	Хуудас:
				УХАТ-38	УХАТ-186

МАСШТАБ
БОСОО М1:100,
ХЭВТЭЭ М1:500

ДЦС-ЫН УС ХАНГАМЖИЙН ШУГАМЫН ДАГУУГИЙН ЗҮСЭЛТ ЦУХ-12-ЦУХ-13 /пк5+66.2-пк5+90.2/

2177.00
2176.00
2175.00
2174.00
2173.00
2172.00
2171.00
2170.00
2169.00
2168.00

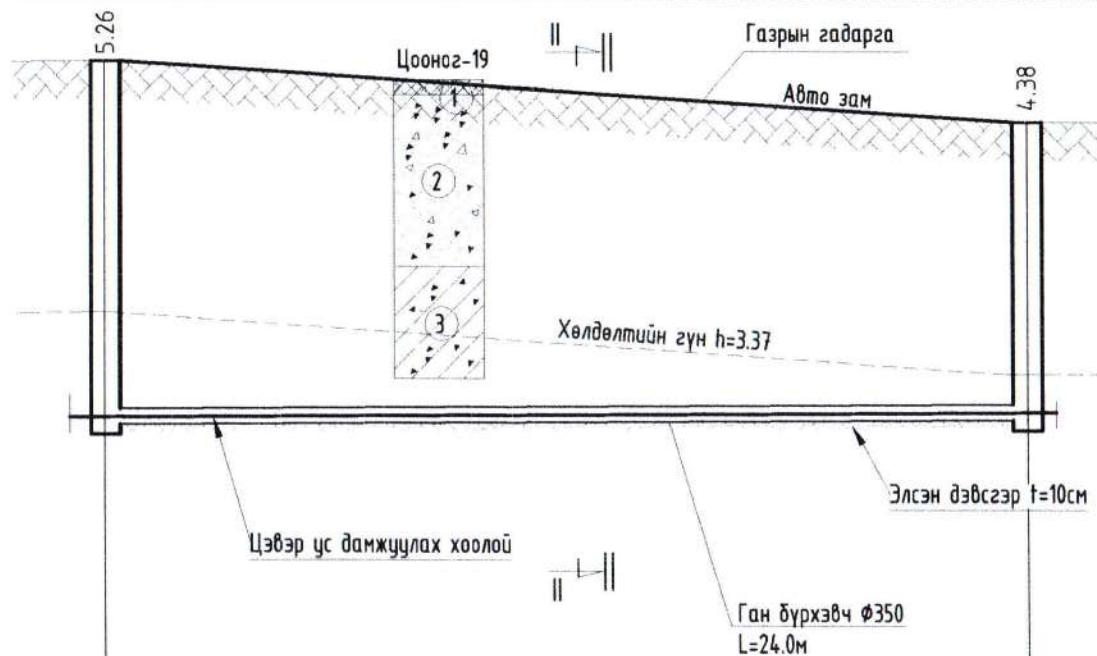

СУВГИЙН ОГТЛОЛ I-I

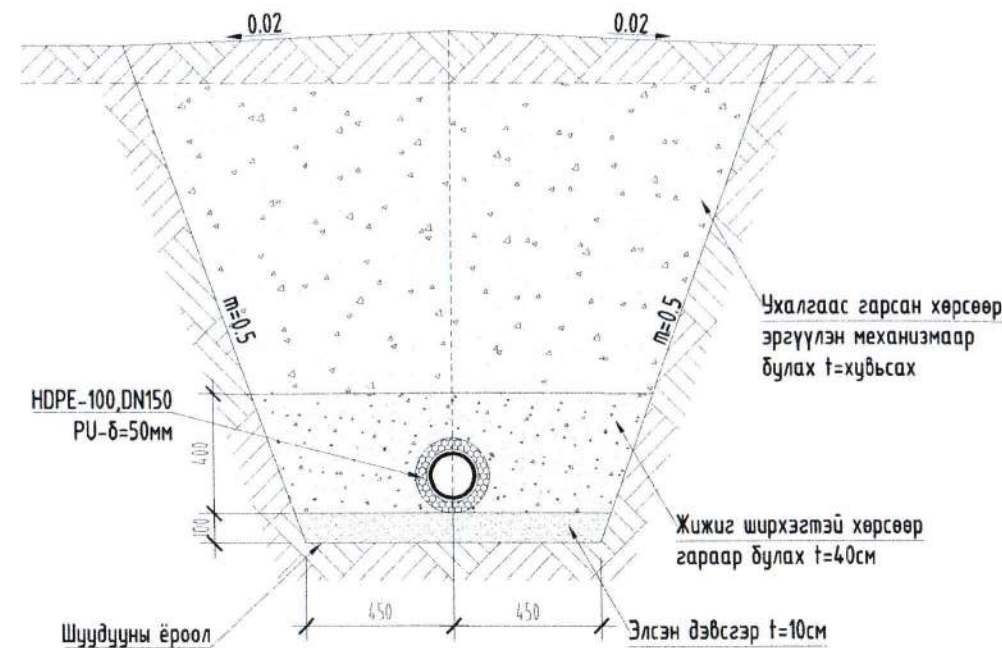

СУВГИЙН ОГТЛОЛ II-II

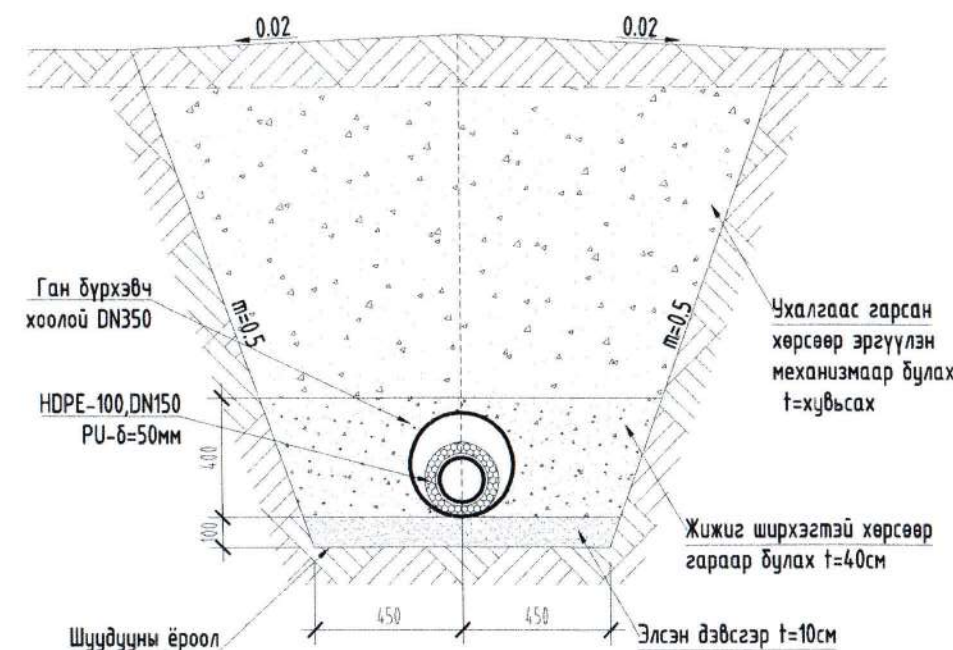

Хоолойн ёроолын болон ховилын тэмдэгт	2172.84	2172.92
Газрын төслийн тэмдэгт	-	-
Газрын гадаргын тэмдэгт	2177.60	2176.80
Хоолойн материал ба дулаалгын төрөл	Хүчилтгэсэн хуванцар хоолой PE100, DN160, SDR11, PN16 PU хэвэлмэл 10см δ=50мм Огтлол II-II	
Буурь хөрс	Элсэн дэвсгэр δ=10см	
налуу урт	i=0.003	24.0
худаг хоорондын зай	24.0	
Пикет	пк5+66.2	пк5+90.2
Эргэлтийн өнцөг, худаг ба цэгүүдийн дугаар	ЦУХ-12	ЦУХ-13

ТАНИХ ТЭМДЭГ

- Асгамал хөрс-0.2м
- Орчин үеийн дүнд дөрөвдөгчийн настай, делюви-пролювийн гаралтай, элсээр чигжигдсэн хайрган ул хөрс-0.2-2.5м

Тайлбар:
Энэ хэсгийн байгуулалтын зургийг УХАТ-12 хуудаснаас үзэх.

- Орчин үеийн дүнд дөрөвдөгчийн настай, делюви-пролювийн гаралтай, хайрга агуулсан шавранцар ул хөрс-2.5-4.0м



Говь-Алтай аймаг, Есөнбулаг сум.		
ДУЛААНЫ ЦАХИЛГААН СТАНЦ, ДУЛААН ДАМЖУУЛАХ ТӨВҮҮДИЙН БАРИЛГЫН УС ХАНГАМЖ, АРИУТГАХ ТАТУУРГА		
ДЦС-ЫН УС ХАНГАМЖИЙН ШУГАМЫН ДАГУУГИЙН ЗҮСЭЛТ ЦУХ-12-ЦУХ-13 /пк5+66.2-пк5+90.2/, сувгийн огтлол I-I, II-II		
Инженер	С.Чуганцэцэг	ЕГ Шифр: АБУ-18/23
Гүйцэтгэгсэн	Б.Мөнхнасан	Масштаб: М1:100
Шалгасан	С.Чуганцэцэг	Огноо: 2023 он
		ТГ Шифр: УХАТ-39
		Хуудас: УХАТ-186

МАСШТАБ
Босоо М1:100,
Хэвтээ М1:500

ДЦС-ЫН УС ХАНГАМЖИЙН ШУГАМЫН ДАГУУГИЙН ЗҮСЭЛТ ЦУХ-13-ЦУХ-14 /пк5+90.2-пк6+40.2/

2178.00
2177.00
2176.00
2175.00
2174.00
2173.00
2172.00
2171.00
2170.00
2169.00

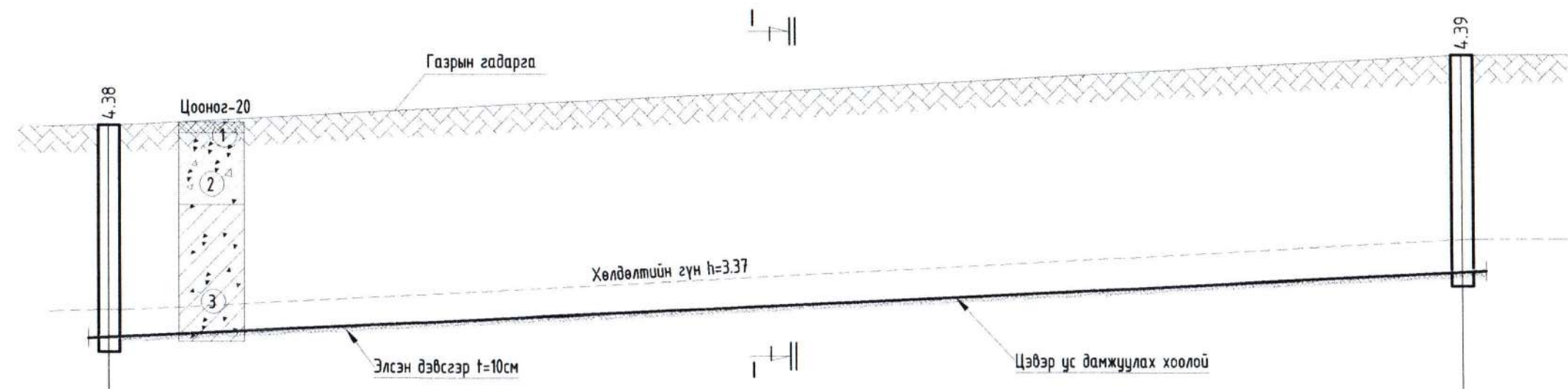

Хоолойн ёроолын болон ховилын тэмдэгт	2172.92	2174.12
Газрын төслийн тэмдэгт	-	-
Газрын гадаргын тэмдэгт	2176.80	2178.01
Хоолойн материал ба дулаалгын төрөл	Хүчилтгэсэн хуванцар хоолой PE100, DN160, SDR11, PN16 PU хэвэлмэл 10см б=50мм Огтлол I-I	
Буурь хөрс	Элсэн дэвсгэр б=10см	
налуу урт	i=0.024	50.0
худаг хоорондын зай	50.0	
Пикет	пк5+90.2	пк6+40.2
Эргэлтийн өнцөг, худаг ба цэгүүдийн дугаар	ЦУХ-13	ЦУХ-14

ТАНИХ ТЭМДЭГ

- Асгамал хөрс-0.2м
- Орчин үеийн дүнд дөрөвдөгчийн настай, делюви-пролювийн гаралтай, элсээр чигжигдсэн хайрган ул хөрс-0.2-2.5м

Тайлбар:
Энэ хэсгийн байгуулалтын зургийг УХАТ-12 хуудаснаас үзэх.

- Орчин үеийн дүнд дөрөвдөгчийн настай, делюви-пролювийн гаралтай, хайрга агуулсан шавранцар ул хөрс-2.5-4.0м



Говь-Алтай аймаг, Есөнбулаг сум.
ДУЛААНЫ ЦАХИЛГААН СТАНЦ, ДУЛААН ДАМЖУУЛАХ ТӨВҮҮДИЙН БАРИЛГЫН УС ХАНГАМЖ, АРИУТГАХ ТАТУУРГА
ДЦС-ЫН УС ХАНГАМЖИЙН ШУГАМЫН ДАГУУГИЙН ЗҮСЭЛТ ЦУХ-13-ЦУХ-14 /пк5+90.2-пк6+40.2/

Инженер	<i>Shuj</i>	С.Чуганцэцэг	ЕГ Шифр: ABU-18/23	Масштаб: М1:100	Огноо: 2023 он
Гүйцэтгэсэн	<i>Н. М</i>	Б.Мөнхнасан	ТГ Шифр:	Зургийн дугаар: УХАТ-40	Хуудас: УХАТ-186
Шалгасан	<i>Shuj</i>	С.Чуганцэцэг			

МАСШТАБ
БООСОО М1:100,
ХЭВТЭЭ М1:500

ДЦС-ЫН УС ХАНГАМЖИЙН ШУГАМЫН ДАГУУГИЙН ЗҮСЭЛТ ЦУХ-14-ЦУХ-15 /пк6+40.2-пк6+90.2/

2179.00
2178.00
2177.00
2176.00
2175.00
2174.00
2173.00
2172.00
2171.00
2170.00

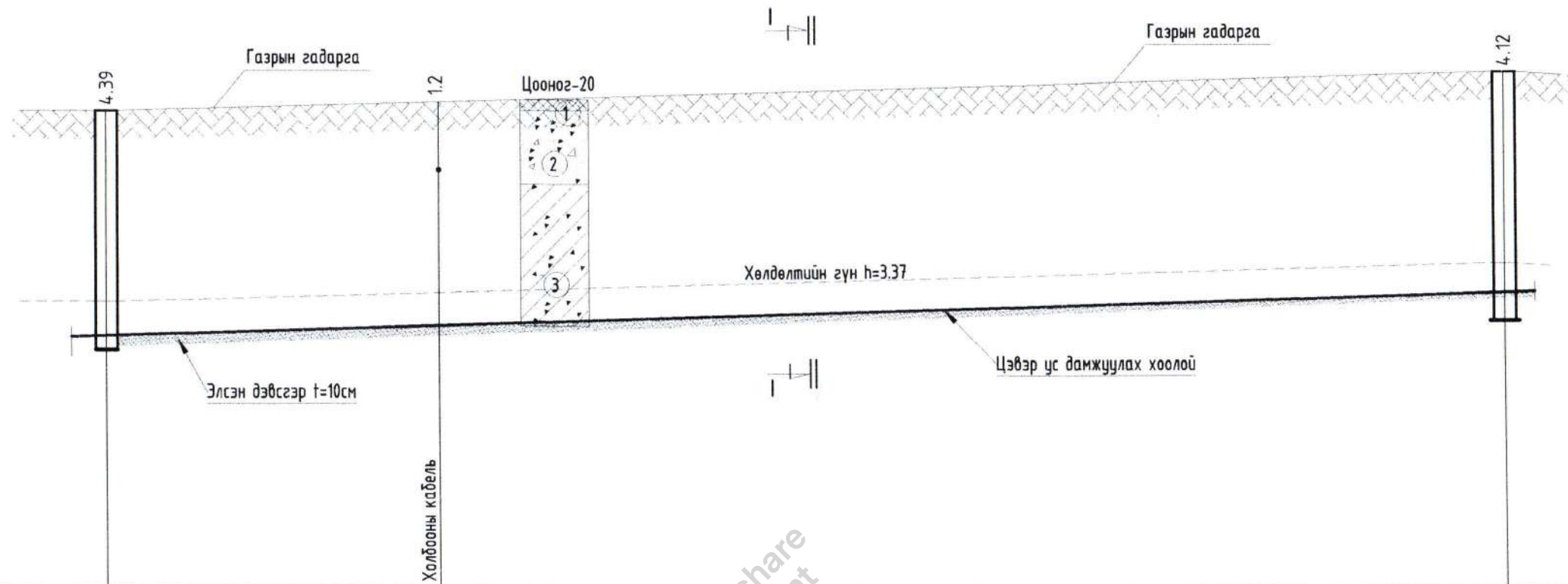

Хоолойн ёроолын болон ховилын тэмдэгт	2174.12	2175.08
Газрын төслийн тэмдэгт	-	-
Газрын гадаргын тэмдэгт	2178.01	2178.70
Хоолойн материал ба дулаалгын төрөл	Хүчилтгэсэн хуванцар хоолой PE100, DN160,SDR11,PN16 PU хэвэлмэл 10см б=50мм Озтлол I-I	
Буурь хөрс	Элсэн дэвсгэр б=10см	
налуу урт	i=0.019	50.0
худаг хоорондын зай	50.0	
Пикет	пк6+40.2	пк6+90.2
Эргэлтийн өнцөг, худаг ба цэгүүдийн дугаар	ЦУХ-14 ЦУХ-15	

ТАНИХ ТЭМДЭГ

- Асгамал хөрс-0.2м
- Орчин үеийн дүнд дөрөвдөгчийн настай, делюви-пролювийн гаралтай, элсээр чигжигдсэн хайрган ул хөрс-0.2-1.3м

Тайлбар:
Энэ хэсгийн байгуулалтын зургийг УХАТ-13 хуудаснаас үзэх.

- Орчин үеийн дүнд дөрөвдөгчийн настай, делюви-пролювийн гаралтай, хайрга агуулсан шавранцар ул хөрс-1.3-4.0м



Говь-Алтай аймаг, Есөнбулаг сум.		
ДУЛААНЫ ЦАХИЛГААН СТАНЦ, ДУЛААН ДАМЖУУЛАХ ТӨВҮҮДИЙН БАРИЛГЫН УС ХАНГАМЖ, АРИУТГАХ ТАТУУРГА		
ДЦС-ЫН УС ХАНГАМЖИЙН ШУГАМЫН ДАГУУГИЙН ЗҮСЭЛТ ЦУХ-14-ЦУХ-15 /пк6+40.2-пк6+90.2/		
Инженер	С.Чуганцэцэг	ЕГ Шифр: АВУ-18/23
Гүйцэтгэсэн	Б.Мөнхнасан	Масштаб: М1:100
Шалгасан	С.Чуганцэцэг	Огноо: 2023 он
		ТГ Шифр: УХАТ-41
		Хуудас: УХАТ-186

МАСШТАБ
Босоо М1:100,
Хэвтээ М1:500

ДЦС-ЫН УС ХАНГАМЖИЙН ШУГАМЫН ДАГУУГИЙН ЗҮСЭЛТ ЦУХ-15-ЦУХ-16 /пк6+90.2-пк7+40.2/

2180.00
2179.00
2178.00
2177.00
2176.00
2175.00
2174.00
2173.00
2172.00
2171.00

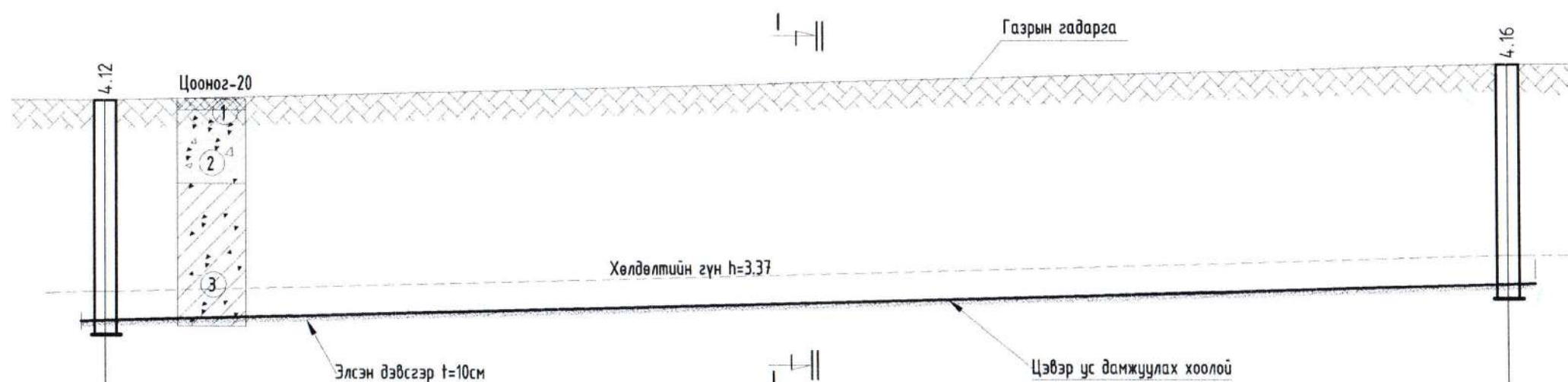

Хоолойн ёроолын болон ховилын тэмдэгт	2175.08	2175.73
Газрын төслийн тэмдэгт	-	-
Газрын гадаргын тэмдэгт	2178.70	2179.39
Хоолойн материал ба дулаалгын төрөл	Хүчилтгэсэн хуванцар хоолой PE100, DN160, SDR11, PN16 PU хэвэлмэл 10см δ=50мм Огтлол I-I	
Буурь хөрс	Элсэн дэвсгэр δ=10см	
налуу урт	i=0.013	50.0
худаг хоорондын зай	50.0	
Пикет	пк6+90.2	пк7+40.2
Эргэлтийн өнцөг, худаг ба цэгүүдийн дугаар	ЦУХ-15	ЦУХ-16

ТАНИХ ТЭМДЭГ

- Асгамал хөрс-0.2м
- Орчин үеийн дунд дөрөвдөгчийн настай, делюви-пролювийн гаралтай, элсээр чигжигдсэн хайрган ул хөрс-0.2-1.3м

Тайлбар:
Энэ хэсгийн байгуулалтын зургийг УХАТ-13 хуудаснаас үзэх.

"АЛТАН БОСГОТ ӨРГӨӨ" ХХК
- Орчин үеийн дунд дөрөвдөгчийн настай, делюви-пролювийн гаралтай, хайрга агуулсан шавранцар ул хөрс-1.3-4.0м

Говь-Алтай аймаг, Есөнбулаг сум.
ДУЛААНЫ ЦАХИЛГААН СТАНЦ, ДУЛААН ДАМЖУУЛАХ ТӨВҮҮДИЙН БАРИЛГЫН УС ХАНГАМЖ, АРИУТГАХ ТАТУУРГА
ДЦС-ЫН УС ХАНГАМЖИЙН ШУГАМЫН ДАГУУГИЙН ЗҮСЭЛТ ЦУХ-15-ЦУХ-16 /пк6+90.2-пк7+40.2/

Инженер		С.Чуганцэцэг	ЕГ Шифр: АВУ-18/23	Масштаб: М1:100	Огноо: 2023 он
Гүйцэтгэсэн		Б.Мөнхнасан	ТГ Шифр:	Зургийн дугаар: УХАТ-42	Хуудас: УХАТ-186
Шалгасан		С.Чуганцэцэг			

МАСШТАБ
БОСОО М1:100,
ХЭВТЭЭ М1:500

ДЦС-ЫН УС ХАНГАМЖИЙН ШУГАМЫН ДАГУУГИЙН ЗҮСЭЛТ ЦУХ-16-ЦУХ-17 /пк7+40.2-пк7+90.2/

2182.00
2181.00
2180.00
2179.00
2178.00
2177.00
2176.00
2175.00
2174.00
2173.00

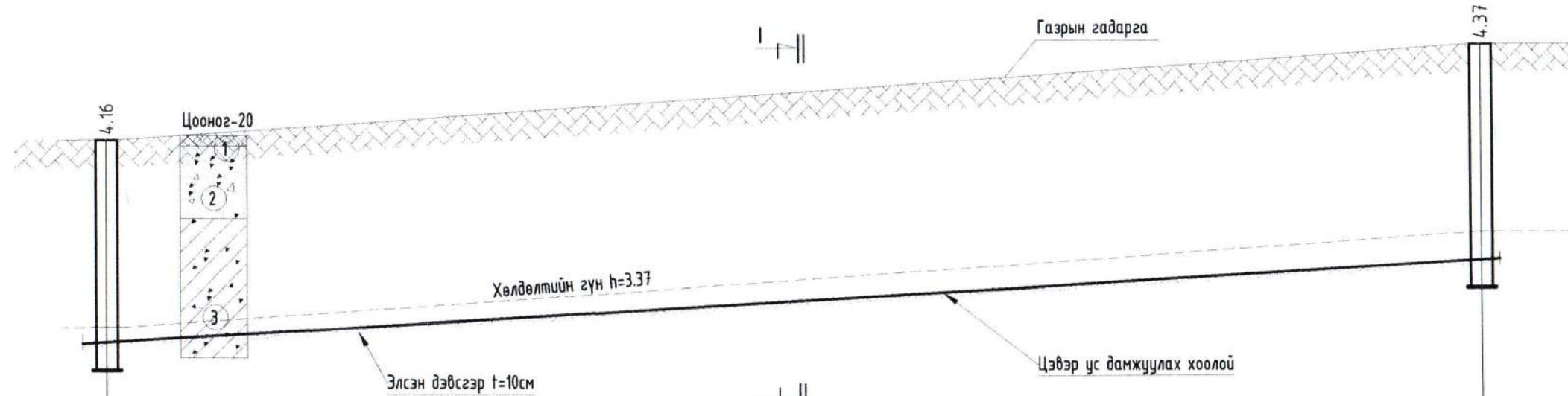

Хоолойн ёроолын болон ховилын тэмдэгт	2175.73	2177.23
Газрын төслийн тэмдэгт	-	-
Газрын гадаргын тэмдэгт	2179.39	2181.10
Хоолойн материал ба дулаалгын төрөл	Хүчилтгээсэн хуванцар хоолой PE100, DN160,SDR11,PN16 PU хэвэлмэл 10см б=50мм Огтлол I-I	
Буурь хөрс	Элсэн дэвсгэр б=10см	
налуу урт	i=0.030	50.0
худаг хоорондын зай	50.0	
Пикет	пк7+40.2	пк7+90.2
Эргэлтийн өнцөг, худаг ба цэгүүдийн дугаар	ЦУХ-16	ЦУХ-17

ТАНИХ ТЭМДЭГ

- Асгамал хөрс-0.2м
- Орчин үеийн дүнд дөрөвдөгчийн настай, делюви-пролювийн гаралтай, элсээр чигжигдсэн хайрган ул хөрс-0.2-1.3м

Тайлбар:
Энэ хэсгийн байгуулалтын зургийг УХАТ-14 хуудаснаас үзэх.

- Орчин үеийн дүнд дөрөвдөгчийн настай, делюви-пролювийн гаралтай, хайрга агуулсан шавранцар ул хөрс-1.3-4.0м



Говь-Алтай аймаг, Есөнбулаг сум.					
ДУЛААНЫ ЦАХИЛГААН СТАНЦ, ДУЛААН ДАМЖУУЛАХ ТӨВҮҮДИЙН БАРИЛГЫН УС ХАНГАМЖ,АРИУТГАХ ТАТУУРГА					
ДЦС-ЫН УС ХАНГАМЖИЙН ШУГАМЫН ДАГУУГИЙН ЗҮСЭЛТ ЦУХ-16-ЦУХ-17 /пк7+40.2-пк7+90.2/					
Инженер		С.Чуганцэцэг	ЕГ Шифр:	Масштаб:	Огноо:
Гүйцэтгэсэн		Б.Мөнхнасан	ABU-18/23	M1:100	2023 он
Шалгасан		С.Чуганцэцэг	ТГ Шифр:	Зургийн дугаар:	Хуудас:
			УХАТ-43	УХАТ-186	

МАСШТАБ
БООСОО М1:100,
ХЭВТЭЭ М1:500

ДЦС-ЫН УС ХАНГАМЖИЙН ШУГАМЫН ДАГУУГИЙН ЗҮСЭЛТ ЦУХ-17-ЦУХ-18 /пк7+90.2-пк8+40.2/

2183.00
2182.00
2181.00
2180.00
2179.00
2178.00
2177.00
2176.00
2175.00
2174.00

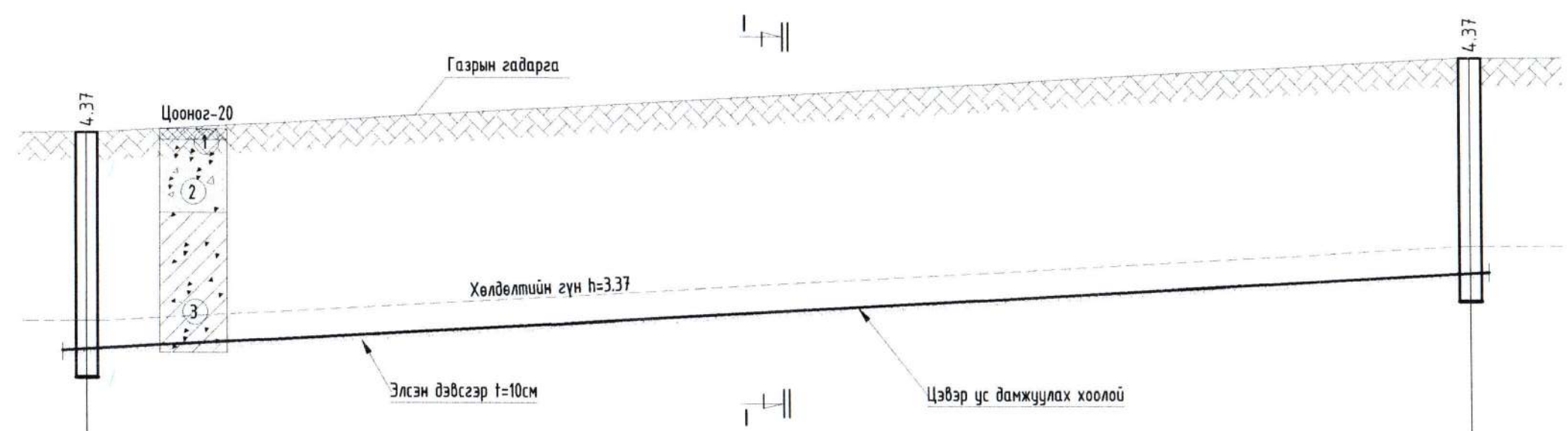

Хоолойн ёроолын болон ховилын тэмдэгт	2177.23	2178.58
Газрын төслийн тэмдэгт	-	-
Газрын гадаргын тэмдэгт	2181.10	2182.45
Хоолойн материал ба дулаалгын төрөл	Хүчилтгээсэн хуванцар хоолой PE100, DN160,SDR11,PN16 PU хэвэлмэл 10см б-50мм Огтлол I-I	
Буурь хөрс	Элсэн дэвсгэр б=10см	
налуу урт	i=0.027	50.0
худаг хоорондын зай	50.0	
Пикет	пк7+90.2	пк8+40.2
Эргэлтийн өнцөг, худаг ба цэгүүдийн дугаар	ЦУХ-17	ЦУХ-18

ТАНИХ ТЭМДЭГ

- Асгамал хөрс-0.2м
- Орчин үеийн дунд дөрөвдөгчийн настай, делюви-пролювийн гаралтай, элсээр чигжигдсэн хайрган ул хөрс-0.2-1.3м

Тайлбар:
Энэ хэсгийн байгуулалтын зургийг УХАТ-14 хуудаснаас үзэх.

- Орчин үеийн дунд дөрөвдөгчийн настай, делюви-пролювийн гаралтай, хайрга агуулсан шавранцар ул хөрс-1.3-4.0м



Говь-Алтай аймаг, Есөнбулаг сум.		
ДУЛААНЫ ЦАХИЛГААН СТАНЦ, ДУЛААН ДАМЖУУЛАХ ТӨВҮҮДИЙН БАРИЛГЫН УС ХАНГАМЖ, АРИУТГАХ ТАТЧУРГА		
ДЦС-ЫН УС ХАНГАМЖИЙН ШУГАМЫН ДАГУУГИЙН ЗҮСЭЛТ ЦУХ-17-ЦУХ-18 /пк7+90.2-пк8+40.2/		
Инженер		С.Чуганцэцэг
Гүйцэтгэсэн		Б.Мөнхнасан
Шалгасан		С.Чуганцэцэг
ЕГ Шифр:	ABU-18/23	Масштаб: М1:100
ТГ Шифр:		Огноо: 2023 он
		Зургийн дугаар: УХАТ-44
		Хуудас: УХАТ-186

МАСШТАБ
БОСОО М1:100,
ХЭВТЭЭ М1:500

ДЦС-ЫН УС ХАНГАМЖИЙН ШУГАМЫН ДАГУУГИЙН ЗҮСЭЛТ ЦУХ-18-ЦУХ-19 /пк8+40.2-пк8+90.2/

2184.00
2183.00
2182.00
2181.00
2180.00
2179.00
2178.00
2177.00
2176.00
2175.00

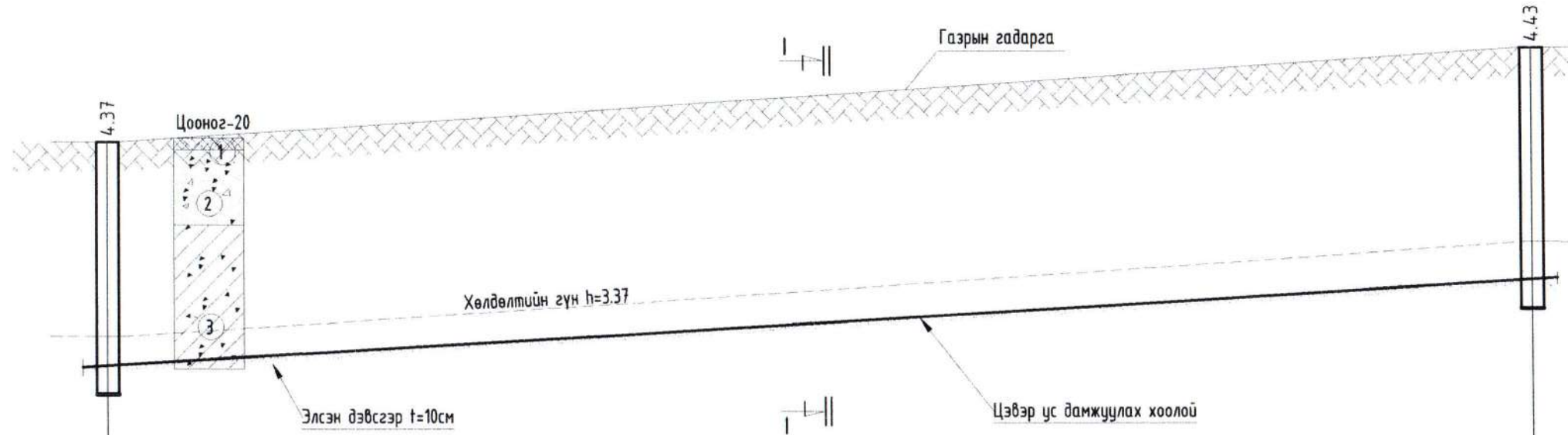

Хоолойн ёроолын болон ховилын тэмдэгт	2178.58	2180.08
Газрын төслийн тэмдэгт	-	-
Газрын гадаргын тэмдэгт	2182.45	2184.01
Хоолойн материал ба дулаалгын төрөл	Хүчилтгээсэн хуванцар хоолой PE100, DN160,SDR11,PN16 PU хэвэлмэл 10см б-50мм Огтлол I-I	
Буурь хөрс	Элсэн дэвсгэр б=10см	
налуу урт	i=0.030	50.0
худаг хоорондын зай	50.0	
Пикет	пк8+40.2	пк8+90.2
Эргэлтийн өнцөг, худаг ба цэгүүдийн дугаар	ЦУХ-18	ЦУХ-19

ТАНИХ ТЭМДЭГ

- Асгамал хөрс-0.2м
- Орчин үеийн дүнд дөрөвдөгчийн настай, делюви-пролювийн гаралтай, элсээр чигжигдсэн хайрган ул хөрс-0.2-1.3м

Тайлбар:
Энэ хэсгийн байгуулалтын зургийг УХАТ-15 хуудаснаас үзэх.

- Орчин үеийн дүнд дөрөвдөгчийн настай, делюви-пролювийн гаралтай, хайрга агуулсан шавранцар ул хөрс-1.3-4.0м



Говь-Алтай аймаг, Есөнбулаг сум.

ДУЛААНЫ ЦАХИЛГААН СТАНЦ, ДУЛААН ДАМЖУУЛАХ ТӨВҮҮДИЙН БАРИЛГЫН УС ХАНГАМЖ, АРИУТГАХ ТАТУУРГА
ДЦС-ЫН УС ХАНГАМЖИЙН ШУГАМЫН ДАГУУГИЙН ЗҮСЭЛТ ЦУХ-18-ЦУХ-19 /пк8+40.2-пк8+90.2/

Инженер	<i>Stus</i>	С.Чуганцэцэг	ЕГ Шифр: ABU-18/23	Масштаб: М1:100	Огноо: 2023 он
Гүйцэтгэсэн	<i>Stus</i>	Б.Мөнхнасан	ТГ Шифр:	Зургийн дугаар: УХАТ-45	Хуудас: УХАТ-186
Шалгасан	<i>Stus</i>	С.Чуганцэцэг			

МАСШТАБ
БООСОО М1:100,
ХЭВТЭЭ М1:500

ДЦС-ЫН УС ХАНГАМЖИЙН ШУГАМЫН ДАГУУГИЙН ЗҮСЭЛТ ЦУХ-19-ЦУХ-21 /пк8+90.2-пк9+57.0/

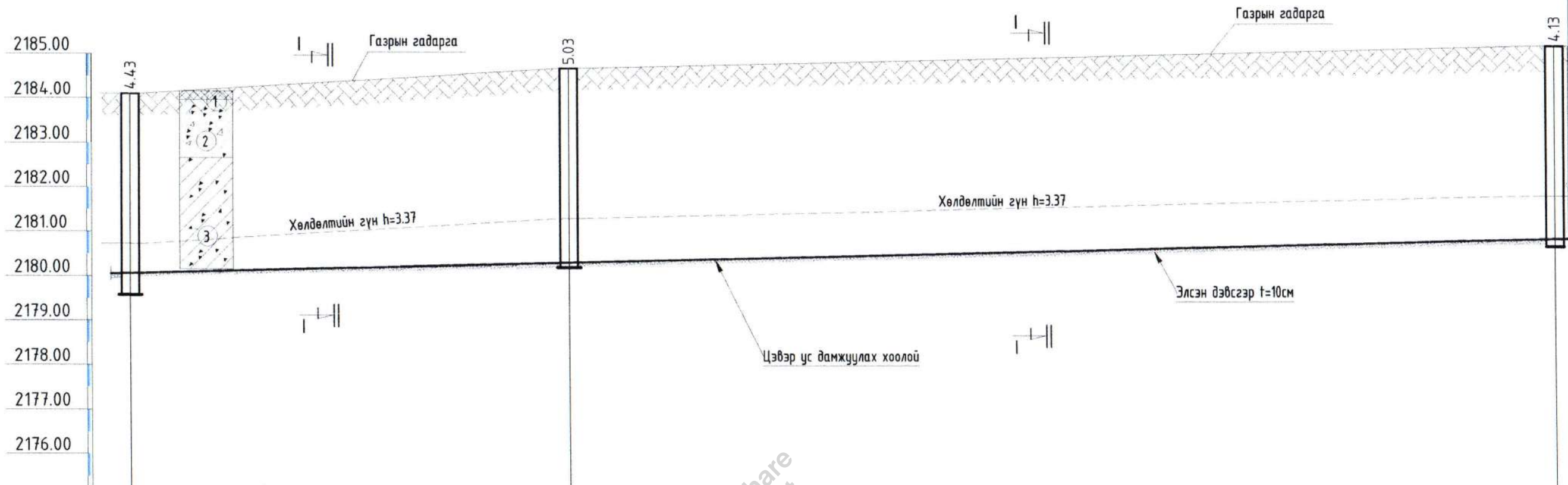

Хоолойн ёроолын болон ховилын тэмдэгт	2180.08	2180.14	2181.54
Газрын төслийн тэмдэгт	-	-	-
Газрын гадаргын тэмдэгт	2184.01	2184.67	2185.17

Хоолойн материал ба дулаалгын төрөл: Хүчилтгэсэн хуванцар хоолой PE100, DN160, SDR11, PN16
PU хэвэлмэл 10см δ=50мм Огтлол I-I

Буурь хөрс: Элсэн дэвсгэр δ=10см

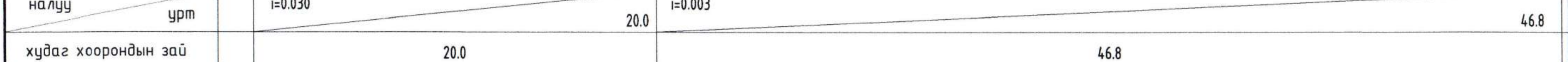

Пикет	пк8+90.2	пк9+10.2	пк9+57.0
Эргэлтийн өнцөг, худаг ба цэгүүдийн дугаар	ЦУХ-19	ЦУХ-20	ЦУХ-21

ТАНИХ ТЭМДЭГ

- Асгамал хөрс-0.2м
- Орчин үеийн дунд дөрөвдөгчийн настай, делюви-пролювийн гаралтай, элсээр чигжигдсэн хайрган ул хөрс-0.2-1.3м
- Орчин үеийн дунд дөрөвдөгчийн настай, делюви-пролювийн гаралтай, хайрга агуулсан шавранцар ул хөрс-1.3-4.0м

Тайлбар: Энэ хэсгийн байгуулалтын зургийг УХАТ-15 хуудаснаас үзэх.

"АЛТАН БОСГОТ ӨРГӨӨ" ХХК

Говь-Алтай аймаг, Есөнбулаг сум.
ДУЛААНЫ ЦАХИЛГААН СТАНЦ, ДУЛААН ДАМЖУУЛАХ ТӨВҮҮДИЙН БАРИЛГЫН УС ХАНГАМЖ, АРИУТГАХ ТАТУУРГА
ДЦС-ЫН УС ХАНГАМЖИЙН ШУГАМЫН ДАГУУГИЙН ЗҮСЭЛТ ЦУХ-19-ЦУХ-21 /пк8+90.2-пк9+57.0/

Инженер	<i>Shes</i>	С.Ууганцэцэг	ЕГ Шифр: АВУ-18/23	Масштаб: М1:100	Огноо: 2023 он
Гүйцэтгэсэн	<i>Shes</i>	Б.Мөнхнасан	ТГ Шифр:	Зургийн дугаар: УХАТ-46	Хуудас: УХАТ-186
Шалгасан	<i>Shes</i>	С.Ууганцэцэг			

ЦЭВЭР УСНЫ ХУДГИЙН БАЙГУУЛАЛТУУД М1:25

ЦУХ-459-ЫН БАЙГУУЛАЛТ /пк0+0.00/ М1:25

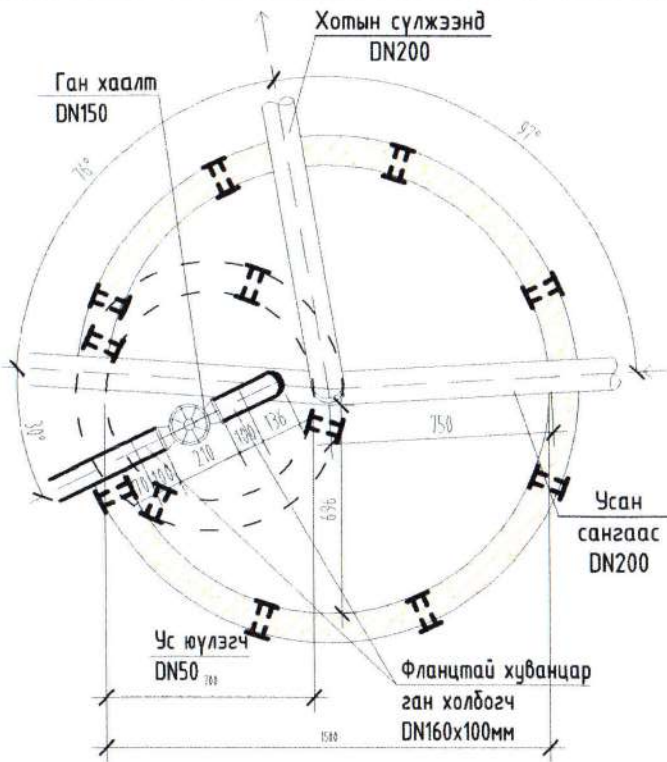

ЦУХ-1-ЫН БАЙГУУЛАЛТ /пк0+16.2/ М1:25

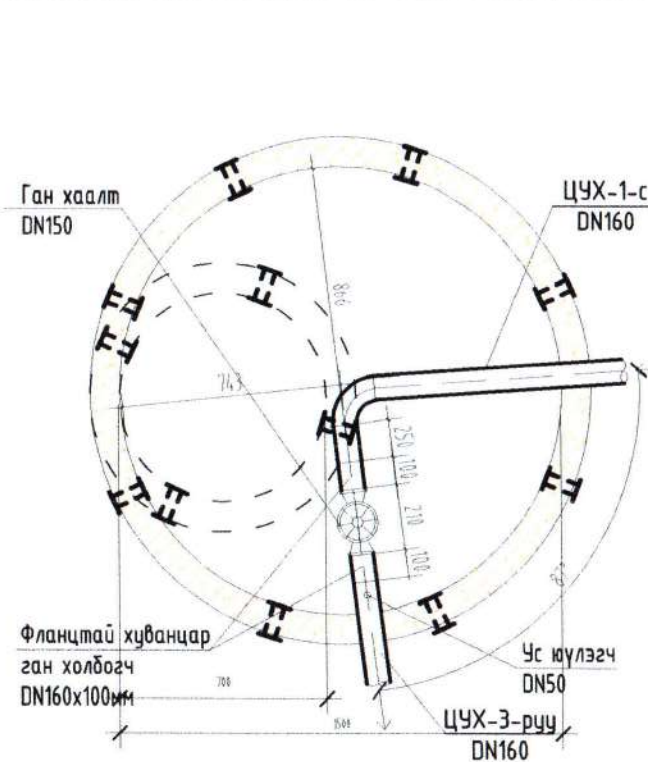

/ЦУХ-3/ГХ-1 /пк1+16.2/-ЫН БАЙГУУЛАЛТ М1:25

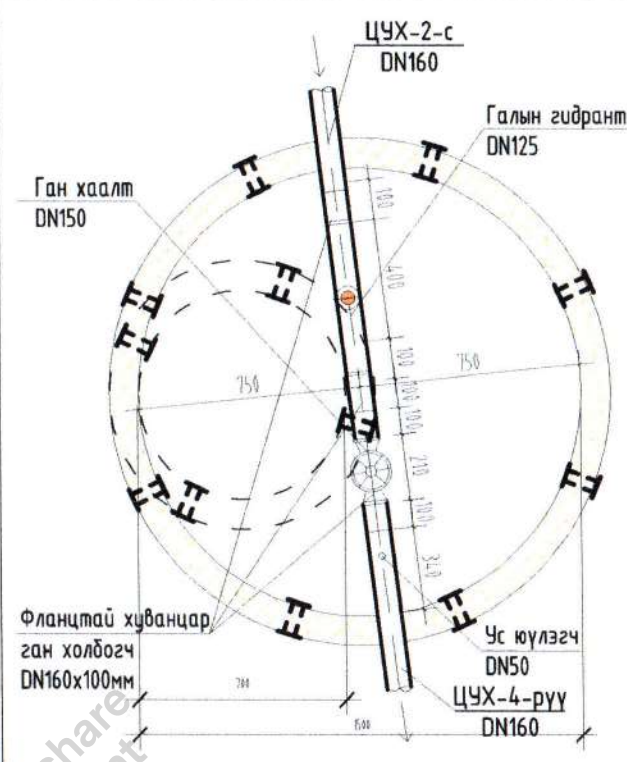

ЦУХ-6.10.14.17.19-ЫН БАЙГУУЛАЛТ М1:25

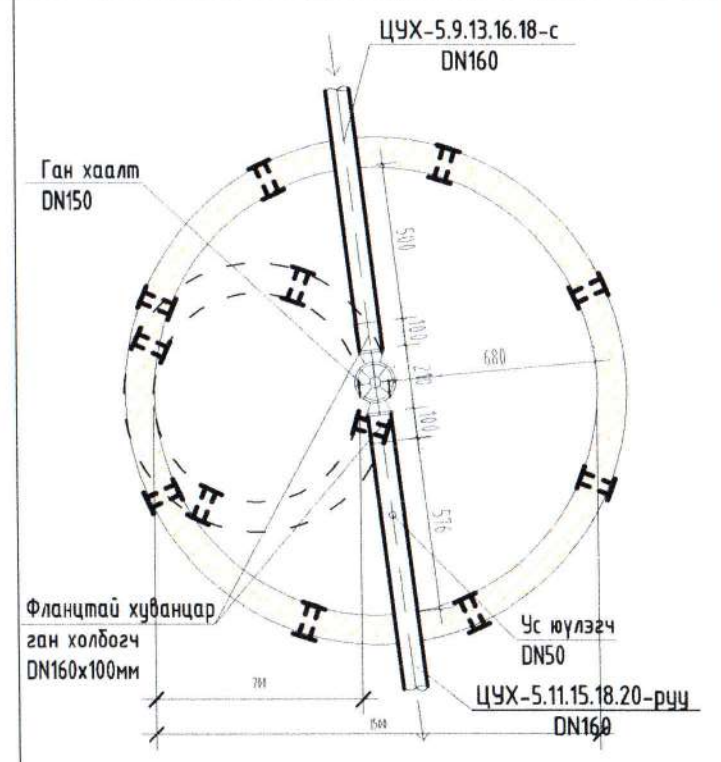

ЦУХ-7-ЫН БАЙГУУЛАЛТ М1:25

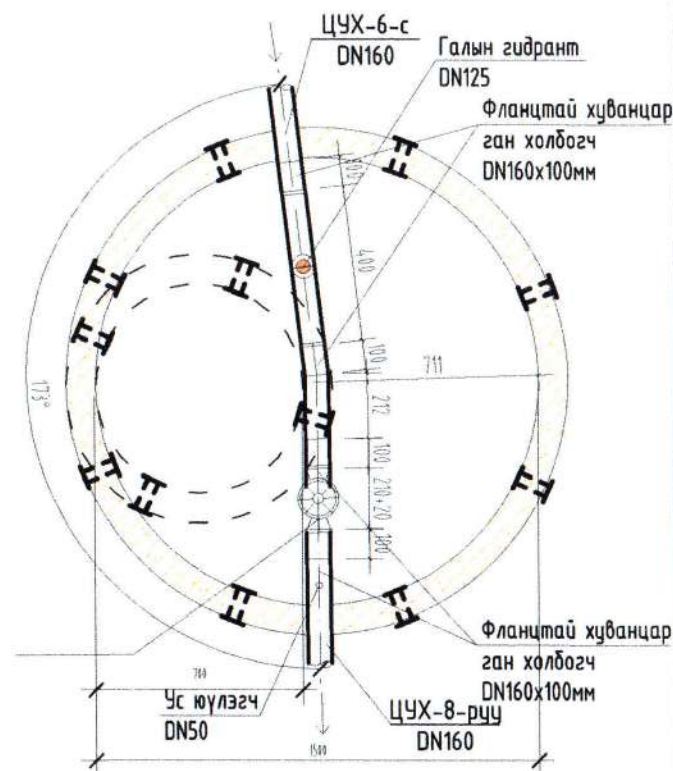

ЦУХ-8-ЫН БАЙГУУЛАЛТ М1:25

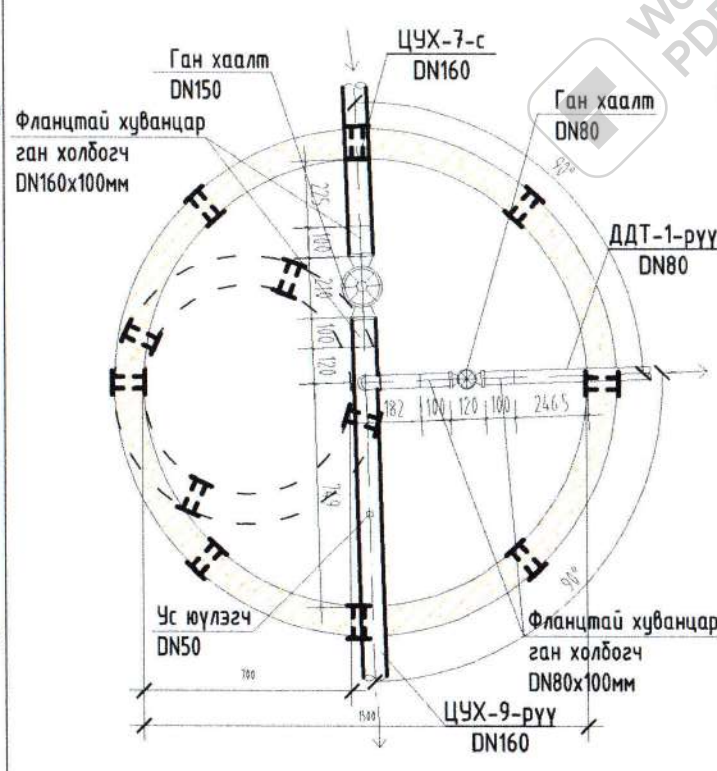

ЦУХ-9.18-ЫН БАЙГУУЛАЛТ М1:25

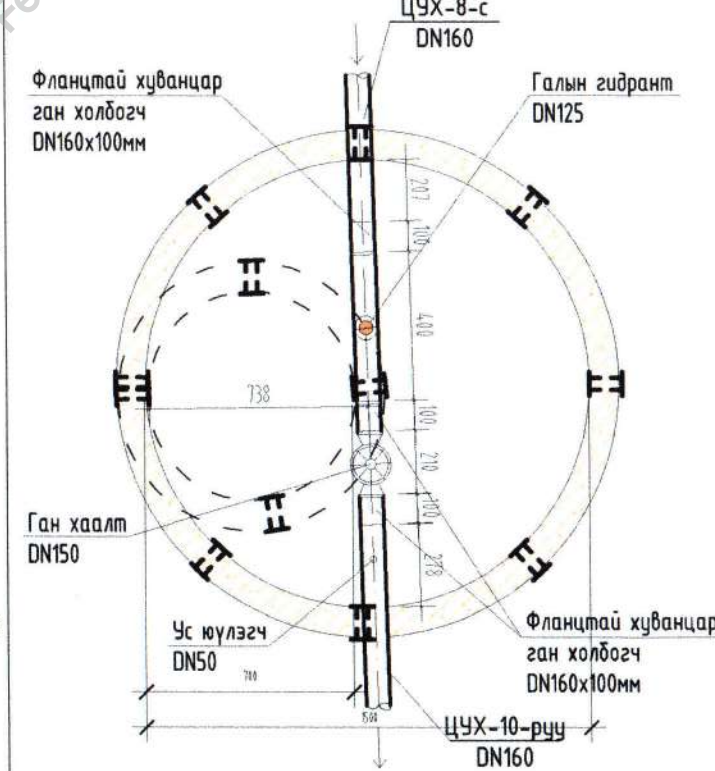

ЦУХ-21-ЫН БАЙГУУЛАЛТ М1:25

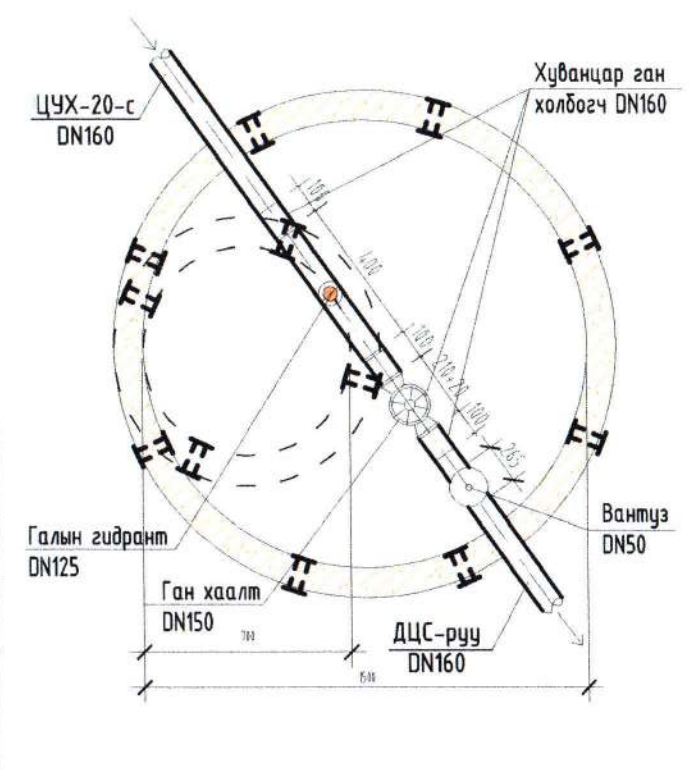

Говь-Алтай аймаг, Есөнбулаг сум.
 ДУЛААНЫ ЦАХИЛГААН СТАНЦ, ДУЛААН ДАМЖУУЛАХ ТӨВҮҮДИЙН БАРИЛГЫН УС ХАНГАМЖ, АРИУТГАХ ТАТУУРГА
 ЦЭВЭР УСНЫ ХУДГИЙН БАЙГУУЛАЛТУУД

Инженер	С.Чуганцэцэг	ЕГ Шифр:	Масштаб:	Огноо:
Гүйцэтгэсэн	Б.Мөнхнасан	ABU-18/23	M1:100	2023 он
Шалгасан	С.Чуганцэцэг	ТГ Шифр:	Зургийн дугаар:	Хуудас:
			УХАТ-48	УХАТ-186

ЦУХ-20/пк4+66.2/-ЫН БАЙГУУЛАЛТ М1:25

ЮҮЛЭХ ХУДАГ-6 М1:25

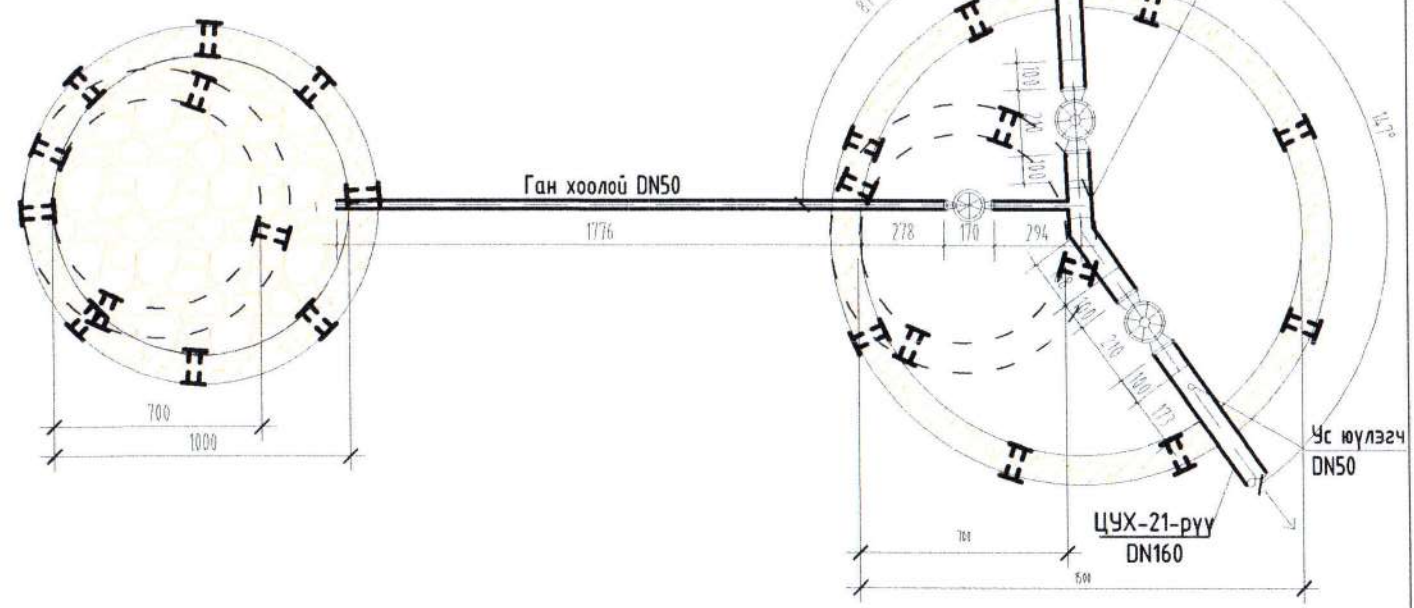

ЦУХ-5.11.16-ЫН БАЙГУУЛАЛТ М1:25

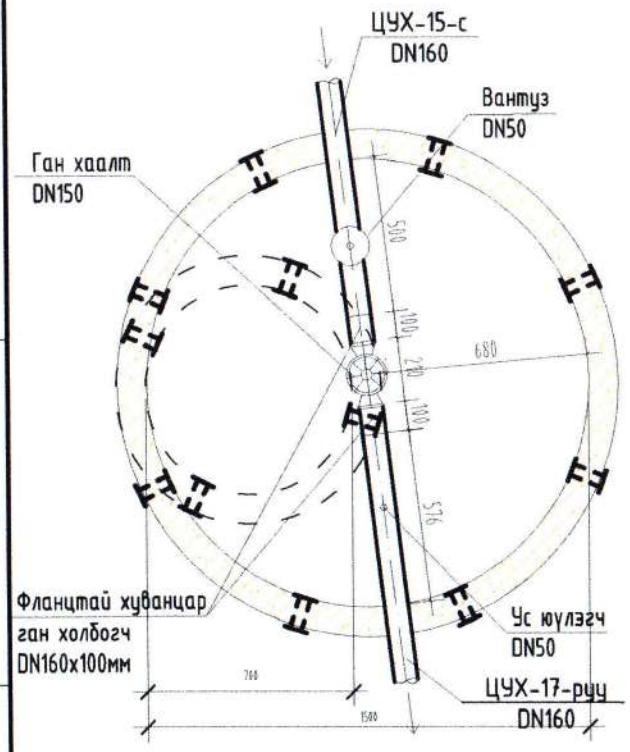

ХУДГИЙН ОГТЛОЛ / ЦУХ-459/

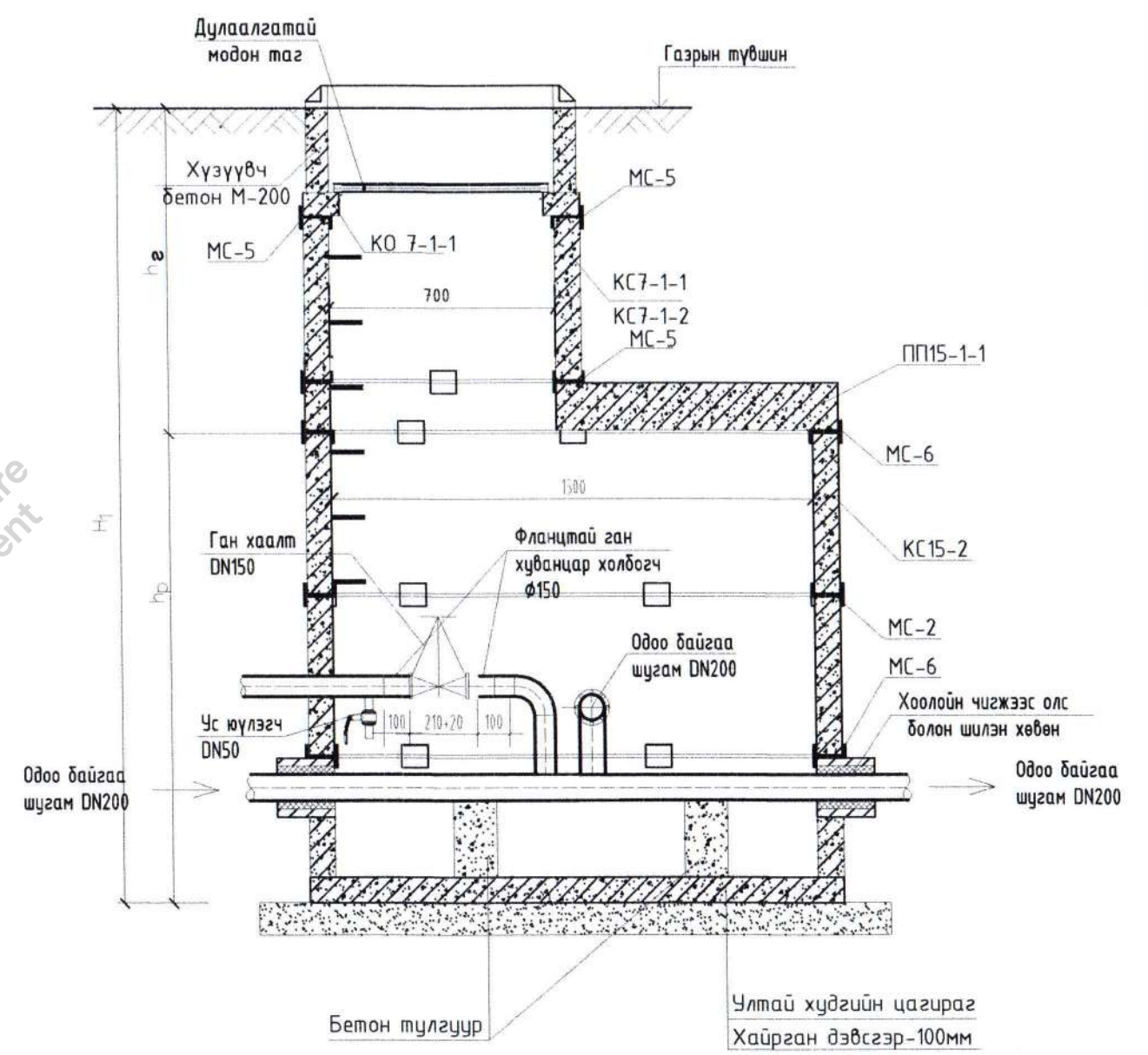

<p>“АЛТАН БОСГОТ ӨРГӨӨ” ХХК</p>	Говь-Алтай аймаг, Есөнбулаг сум.				
	ДУЛААНЫ ЦАХИЛГААН СТАНЦ, ДУЛААН ДАМЖУУЛАХ ТӨВҮҮДИЙН БАРИЛГЫН УС ХАНГАМЖ, АРИУТГАХ ТАТУУРГА				
	ЦУХ-20 БАЙГУУЛАЛТ				
	Инженер	<i>Shtus</i>	С.Чуганцэцэг	ЕГ Шифр: АВУ-18/23	Масштаб: М1:100
Гүйцэтгэсэн	<i>Shtus</i>	Б.Мөнхнасан	ТГ Шифр:	Зургийн дугаар: УХАТ-50	Хуудас: УХАТ-186
Шалгасан	<i>Shtus</i>	С.Чуганцэцэг			

ХУДГИЙН ОГТЛОЛ /ЦУХ-1/

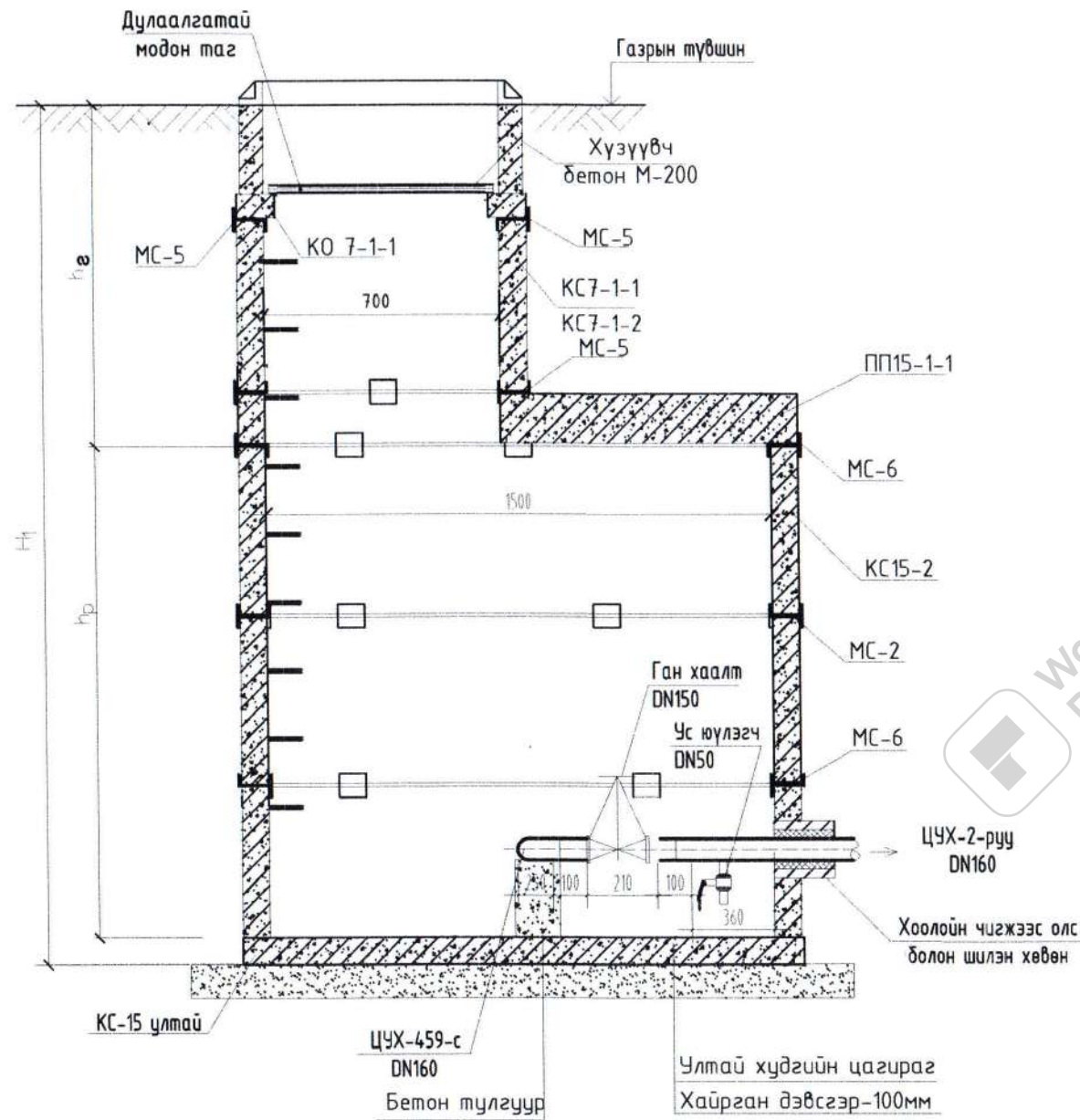

ХУДГИЙН ОГТЛОЛ /ЦУХ-3.9.15.18/

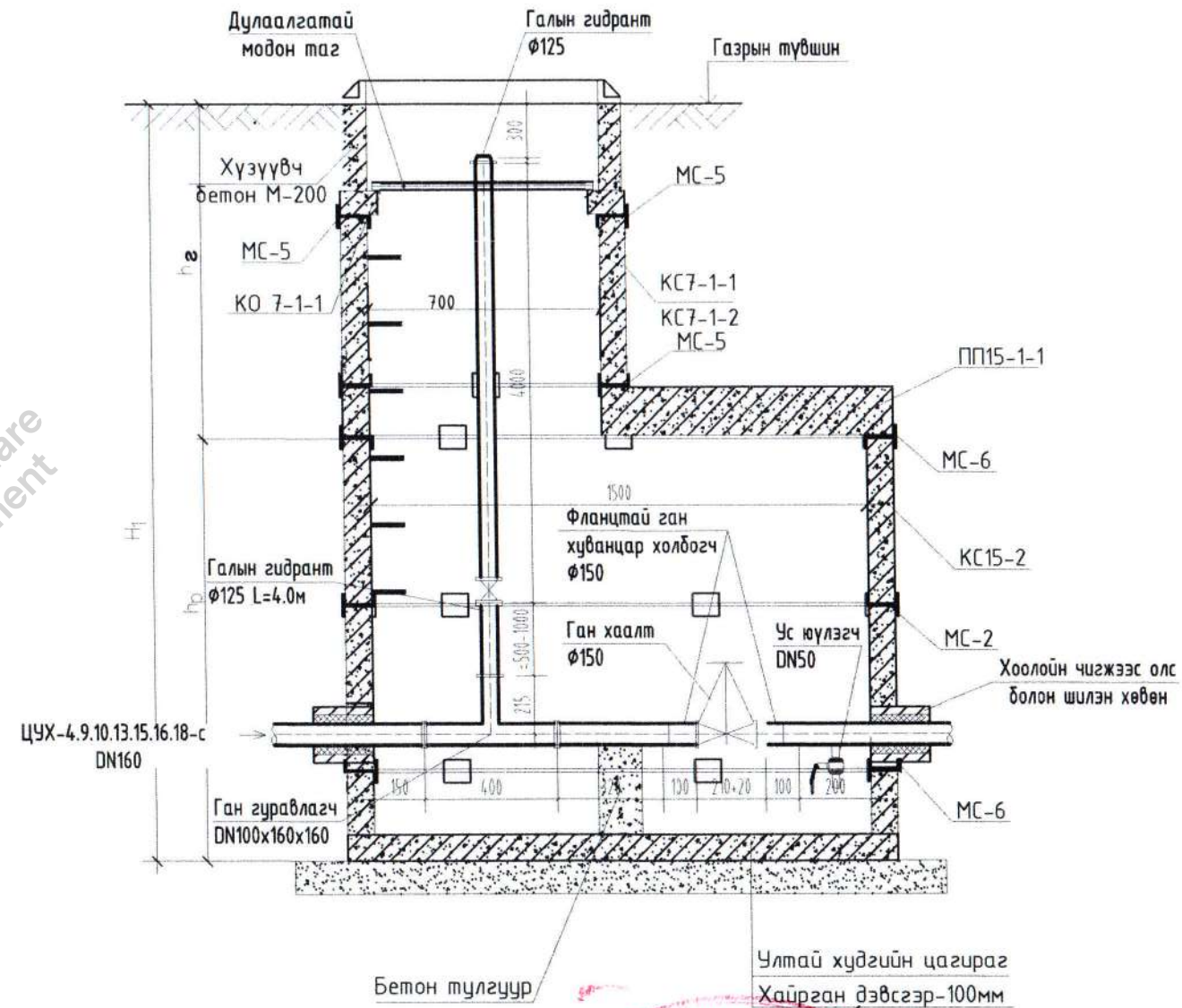

	Говь-Алтай аймаг, Есөнбулаг сум.				
	ДУЛААНЫ ЦАХИЛГААН СТАНЦ, ДУЛААН ДАМЖУУЛАХ ТӨВҮҮДИЙН БАРИЛГЫН УС ХАНГАМЖ, АРИУТГАХ ТАТУУРГА				
	ЦУХ-459,1-ЫН ОГТЛОЛ				
Инженер	<i>Shuj</i>	С.Чуганцэцэг	ЕГ Шифр:	Масштаб:	Огноо:
Гүйцэтгэсэн	<i>Sh. M</i>	Б.Мөнхнасан	ABU-18/23	M1:100	2023 он
Шалгасан	<i>Shuj</i>	С.Чуганцэцэг	ТГ Шифр:	Зургийн дугаар:	Хуудас:
				УХАТ-51	УХАТ-186

ХУДГИЙН ОГТЛОЛ /ЦУХ-5.11.16/

ХУДГИЙН ОГТЛОЛ / ЦУХ-10.14.17.19/

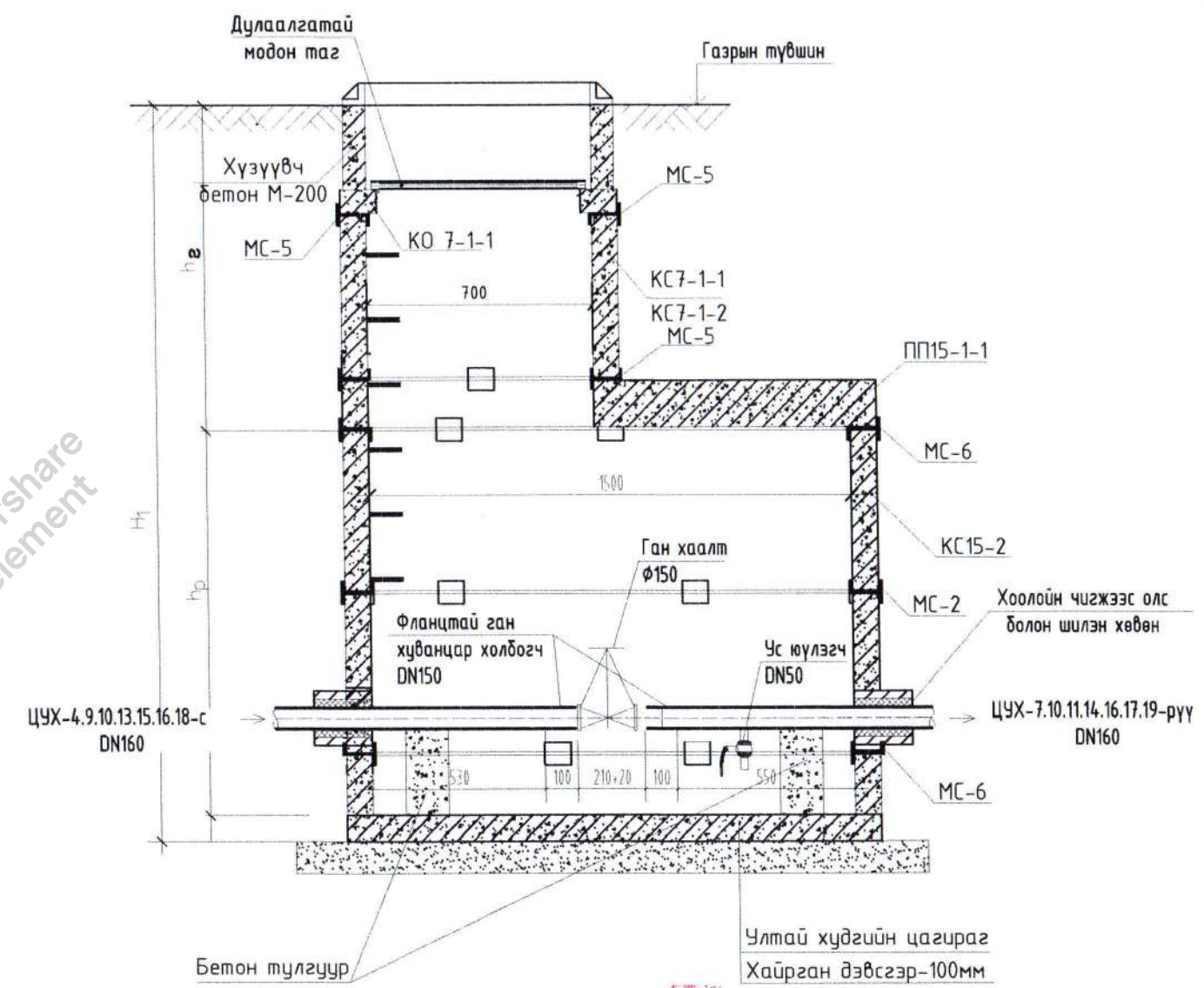
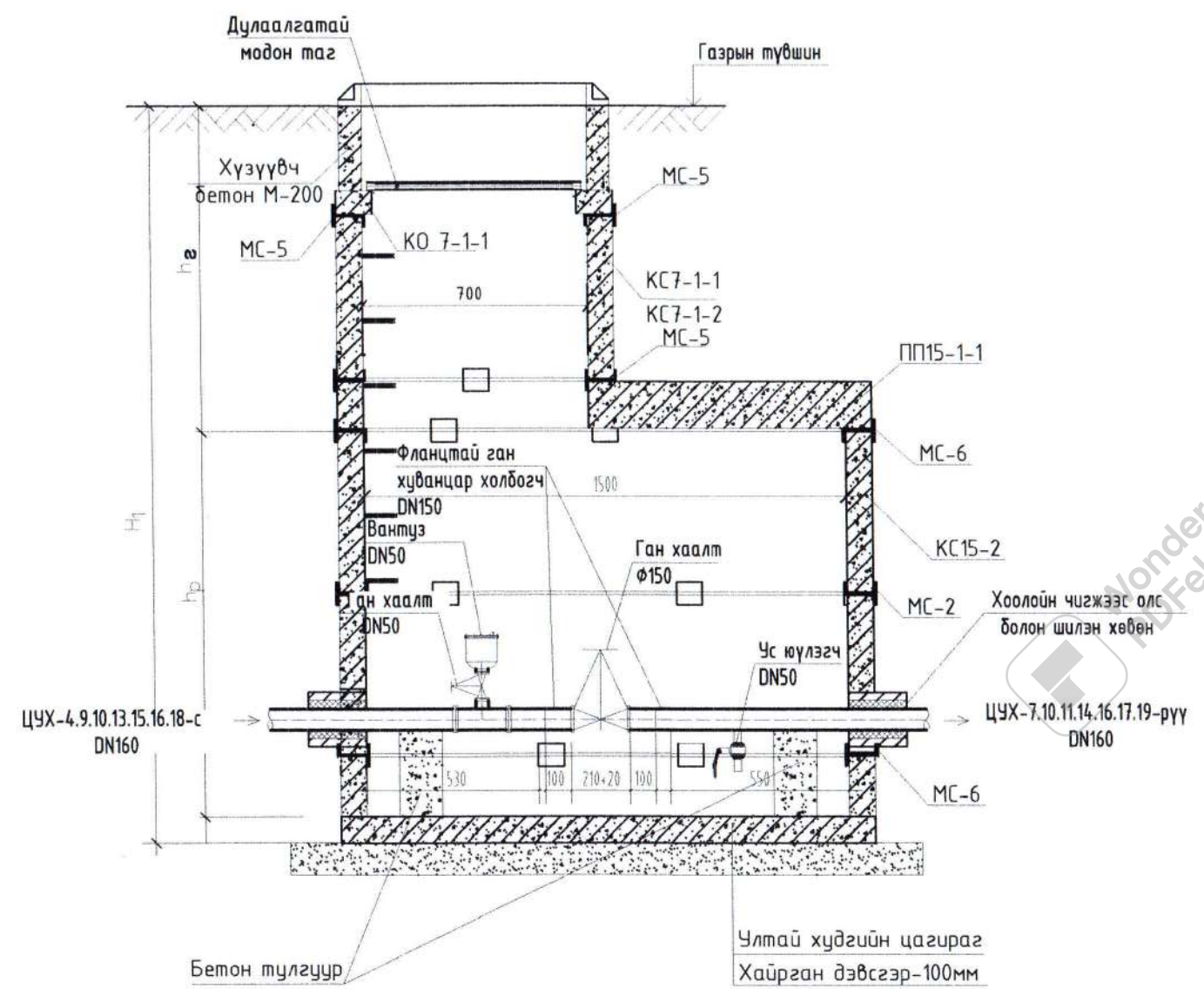

	Говь-Алтай аймаг, Есөнбулаг сум.				
	ДУЛААНЫ ЦАХИЛГААН СТАНЦ, ДУЛААН ДАМЖУУЛАХ ТӨВҮҮДИЙН БАРИЛГЫН УС ХАНГАМЖ, АРИУТГАХ ТАТУУРГА				
	ЦУХ-4.8-ЫН ОГТЛОЛ				
	Инженер	<i>Sfus</i>	С.Ууганцэцэг	ЕГ Шифр: ABU-18/23	Масштаб: М1:100
Гүйцэтгэсэн	<i>Т.М</i>	Б.Мөнхнасан	ТГ Шифр:	Зургийн дугаар: УХАТ-52	Хуудас: УХАТ-186
Шалгасан	<i>Sfus</i>	С.Ууганцэцэг			

ХУДГИЙН ОГТЛОЛ / ЦУХ-8/

ХУДГИЙН ОГТЛОЛ / ЦУХ-21/

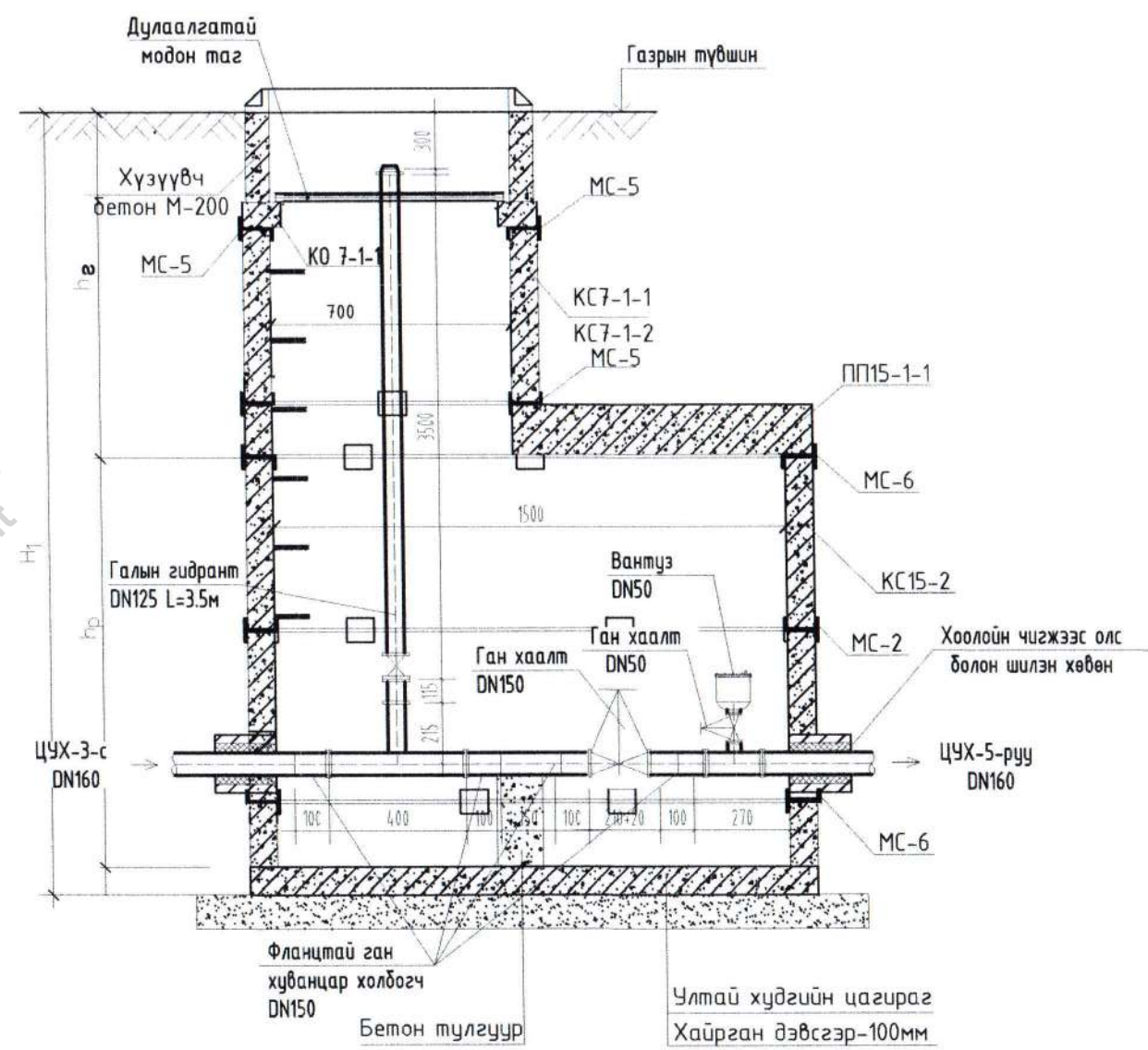
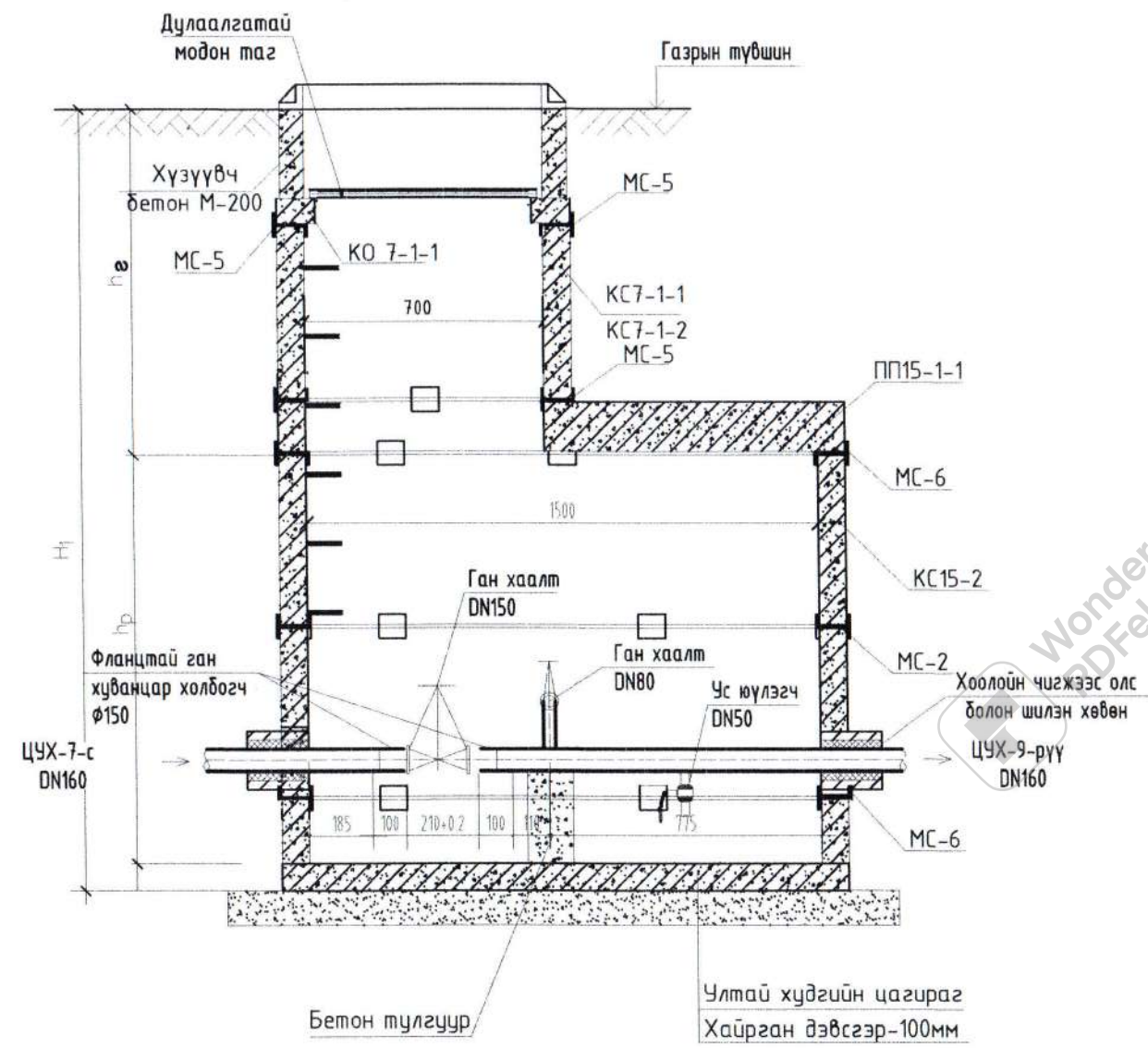

<p>“АЛТАН БОСГОТ ӨРГӨӨ” ХХК</p>	Говь-Алтай аймаг, Есөнбулаг сум.				
	ДУЛААНЫ ЦАХИЛГААН СТАНЦ, ДУЛААН ДАМЖУУЛАХ ТӨВҮҮДИЙН БАРИЛГЫН УС ХАНГАМЖ, АРИУТГАХ ТАТЧУУРГА				
	ЦУХ-3.9.15.18.5.10.11.14.16.17.19-ЫН ОГТЛОЛ				
Инженер	С.Чуганцэцэг	ЕГ Шифр:	Масштаб:	Огноо:	
Гүйцэтгэсэн	Б.Мөнхнасан	ABU-18/23	M1:100	2023 он	
Шалгасан	С.Чуганцэцэг	ТГ Шифр:	Зургийн дугаар:	Хуудас:	
			УХАТ-53	УХАТ-186	

ХУДГИЙН ОГТЛОЛ / ЮХ-1.3.6/

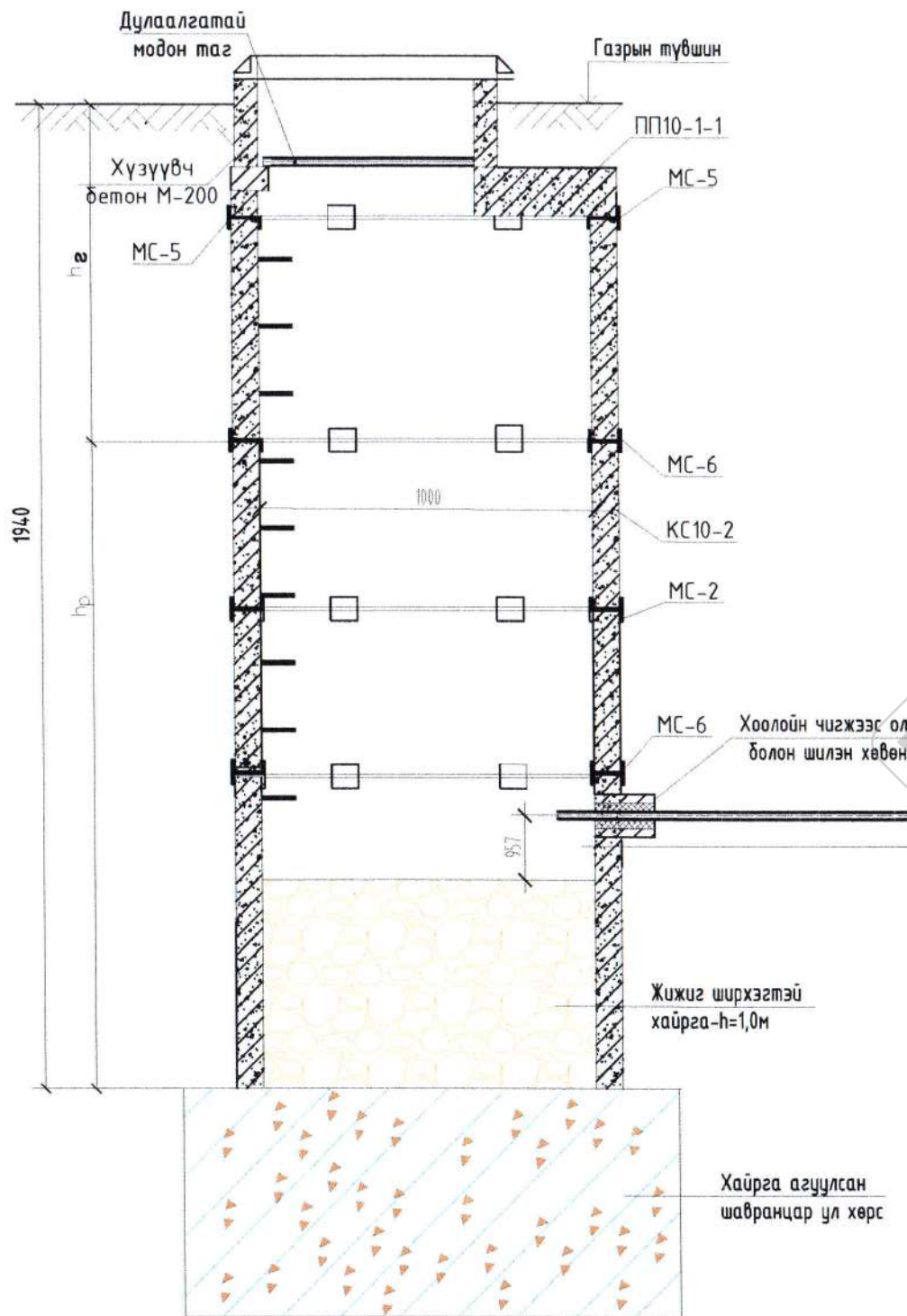

ХУДГИЙН ОГТЛОЛ /ЦУХ-2.7.20/

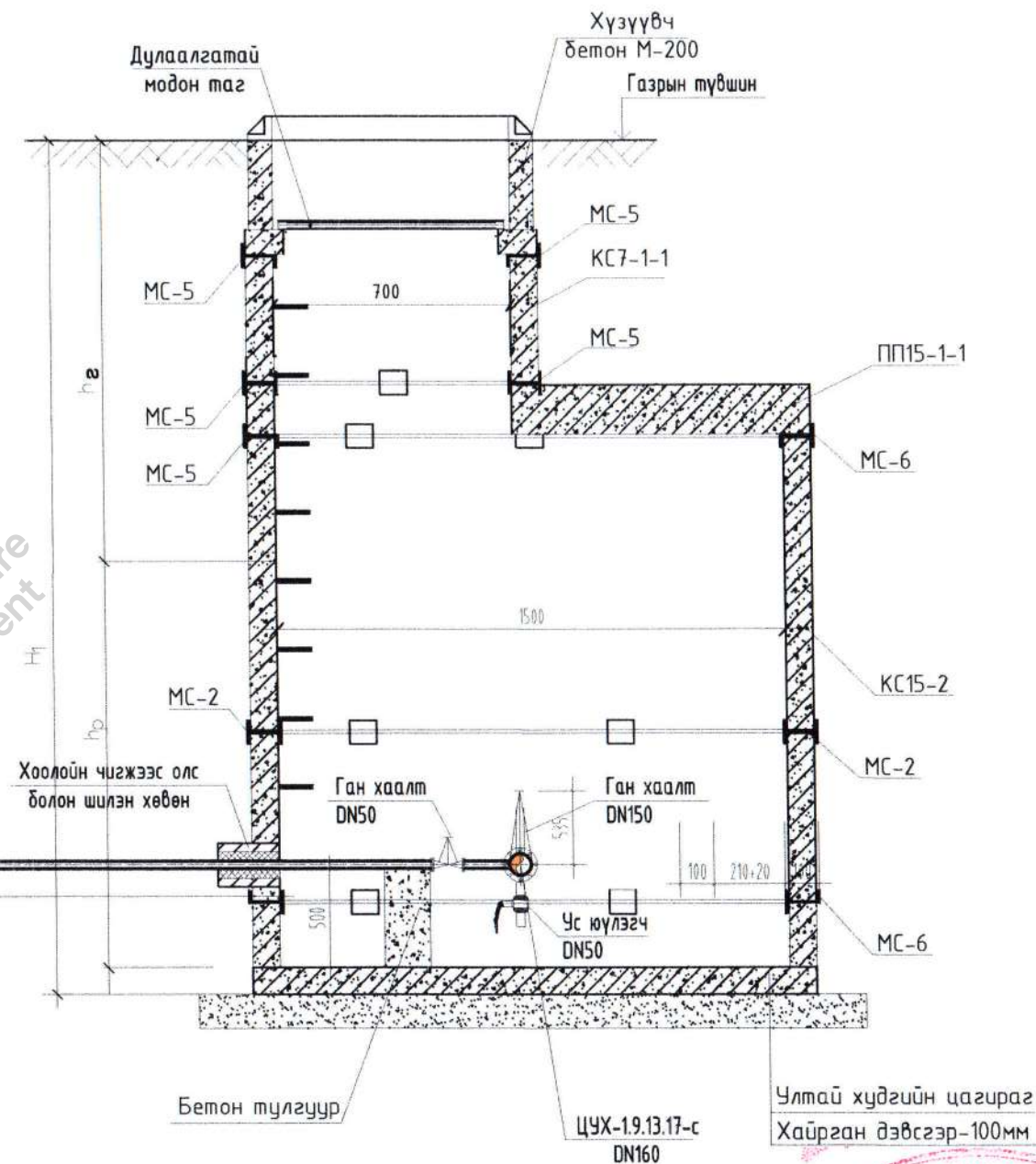

<p>“АЛТАН БОСГОТ ӨРГӨӨ” ХХК</p>	Говь-Алтай аймаг, Есөнбулаг сум.				
	ДУЛААНЫ ЦАХИЛГААН СТАНЦ, ДУЛААН ДАМЖУУЛАХ ТӨВҮҮДИЙН БАРИЛГЫН УС ХАНГАМЖ, АРИУТГАХ ТАТУУРГА ЦУХ-2.6.7.20-ЫН ОГТЛОЛ				
	Инженер	<i>Shy</i>	С.Чуганцэцэг	ЕГ Шифр: АВУ-18/23	Масштаб: М1:100
Гүйцэтгэсэн	<i>70. W</i>	Б.Мөнхнасан	ТГ Шифр:	Зургийн дугаар: УХАТ-54	Хуудас: УХАТ-186
Шалгасан	<i>Shy</i>	С.Чуганцэцэг			

ХУДГИЙН ОГТЛОЛ /ЮХ-4/

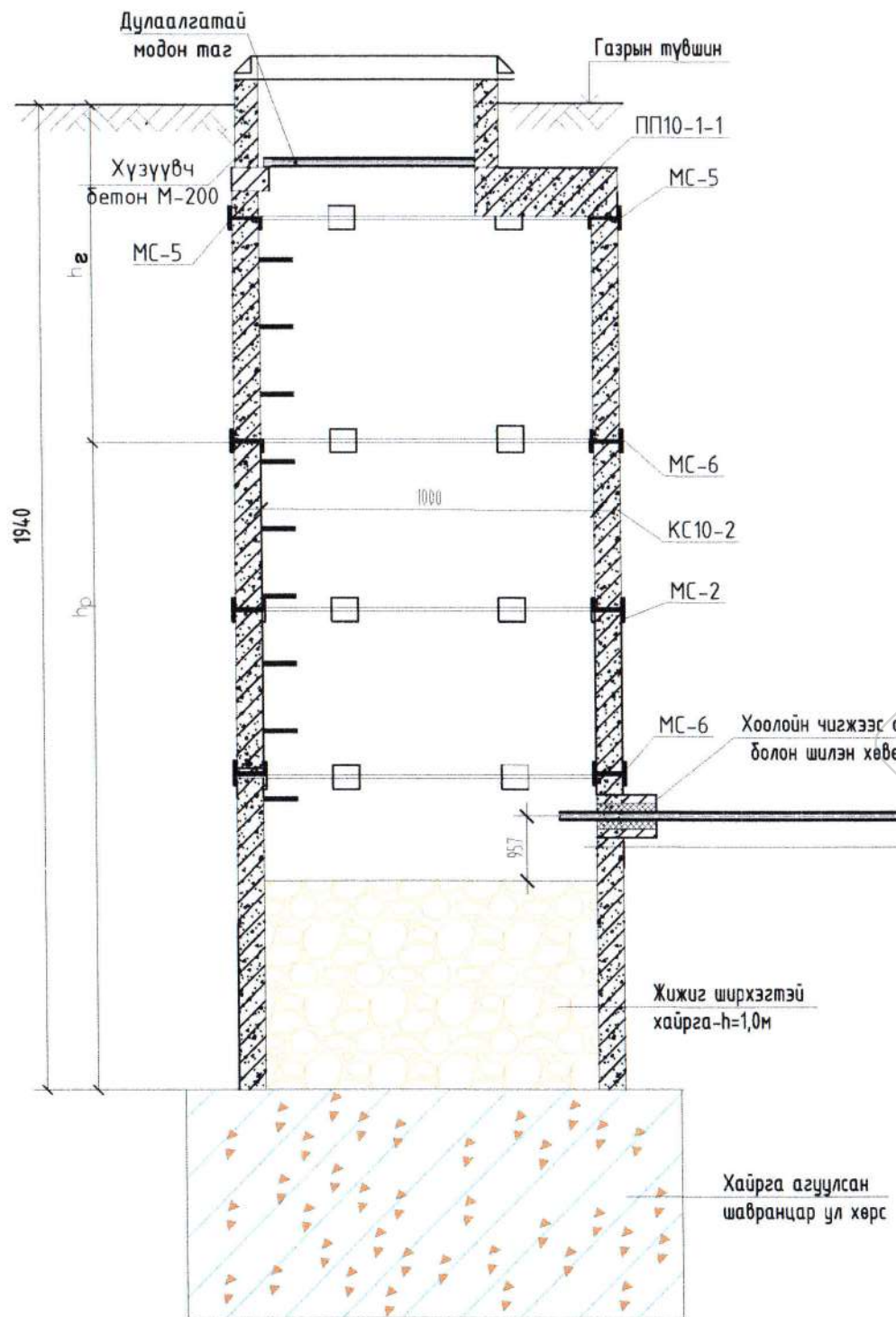

ХУДГИЙН ОГТЛОЛ /ЦУХ-12/

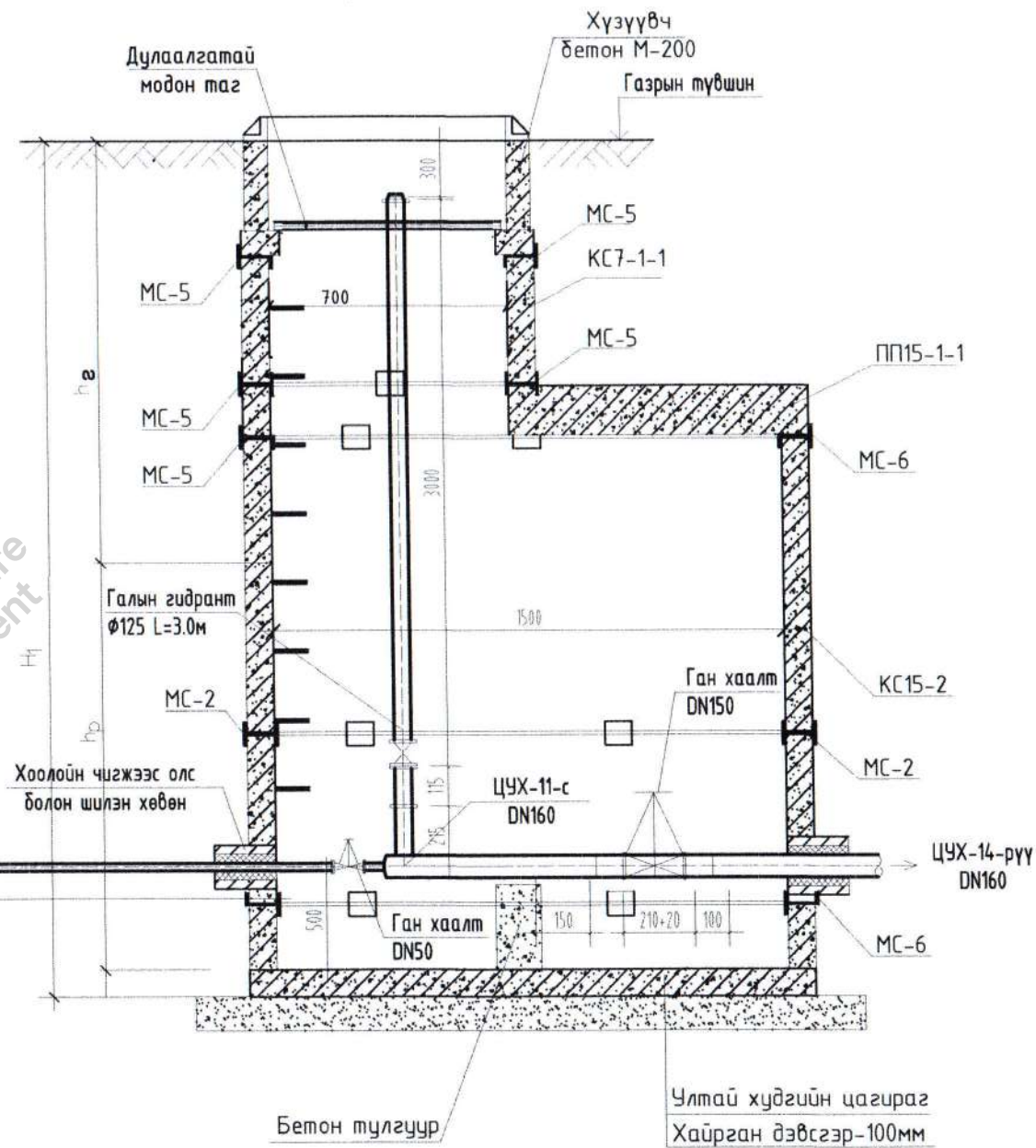

Говь-Алтай аймаг, Есөнбулаг сум.					
ДУЛААНЫ ЦАХИЛГААН СТАНЦ, ДУЛААН ДАМЖУУЛАХ ТӨВҮҮДИЙН БАРИЛГЫН УС ХАНГАМЖ, АРИУТГАХ ТАТУУРГА					
ЦУХ-12-ЫН ОГТЛОЛ					
Инженер	<i>Shuj</i>	С.Чуганцэцэг	ЕГ Шифр:	Масштаб:	Огноо:
Гүйцэтгэсэн	<i>Ж.Н</i>	Б.Мөнхнасан	ABU-18/23	M1:100	2023 он
Шалгасан	<i>Shuj</i>	С.Чуганцэцэг	ТГ Шифр:	Зургийн дугаар:	Хуудас:
				УХАТ-55	УХАТ-186

ХУДГИЙН ОГТЛОЛ /ЮХ-5/

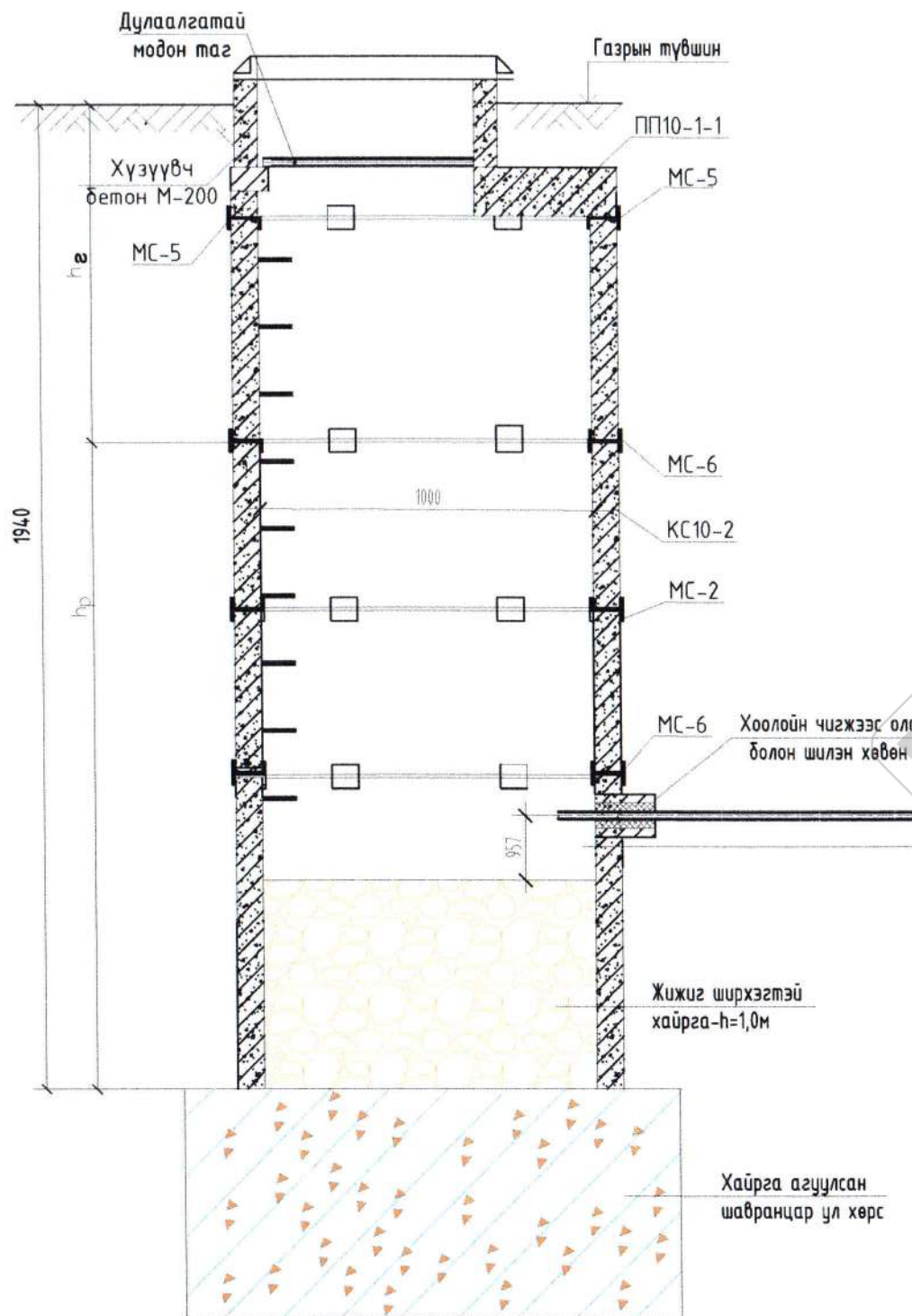

ХУДГИЙН ОГТЛОЛ /ЦУХ-13/

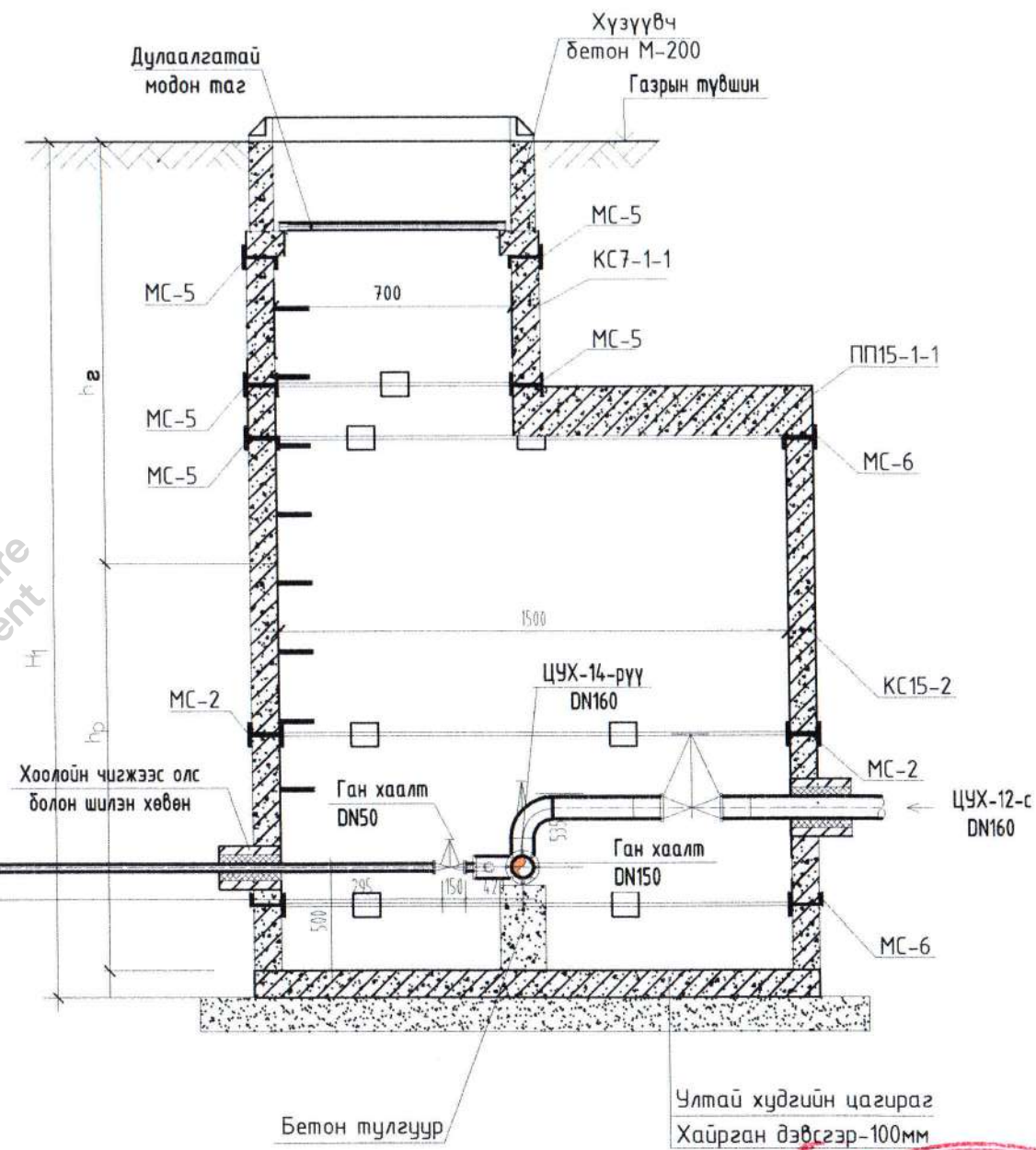

<p>“АЛТАН БОСГОТ ӨРГӨӨ” ХХК</p>	Говь-Алтай аймаг, Есөнбулаг сум.				
	ДУЛААНЫ ЦАХИЛГААН СТАНЦ, ДУЛААН ДАМЖУУЛАХ ТӨВҮҮДИЙН БАРИЛГЫН УС ХАНГАМЖ, АРИУТГАХ ТАТУУРГА				
	ЦУХ-13-ЫН ОГТЛОЛ				
Инженер	С.Чуганцэцэг	ЕГ Шифр:	Масштаб:	Огноо:	
Гүйцэтгэсэн	Б.Мөнхнасан	ABU-18/23	M1:100	2023 он	
Шалгасан	С.Чуганцэцэг	ТГ Шифр:	Зургийн дугаар:	Хуудас:	
			УХАТ-56	УХАТ-186	

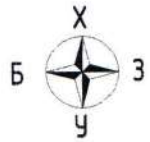

ДЦС-ЫН АРИУТГАХ ТАТУУРГЫН ШУГАМ ХООЛОЙ УГСРАЛТЫН ТОЙМ /БУХ-7-БУХ-12, ПК0+0.0-ПК2+35.2/

СУВГИЙН ОГТЛОЛ I-I

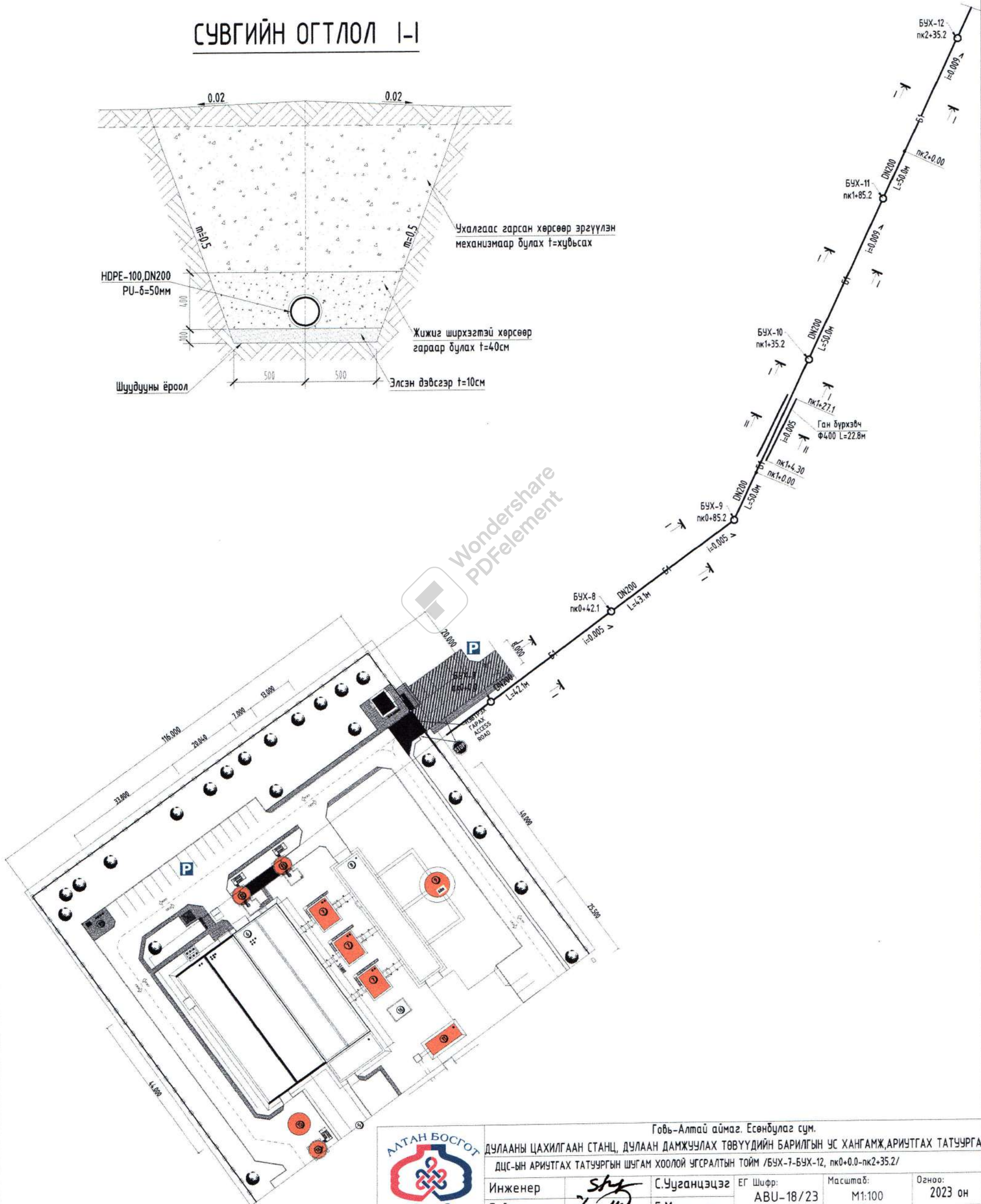
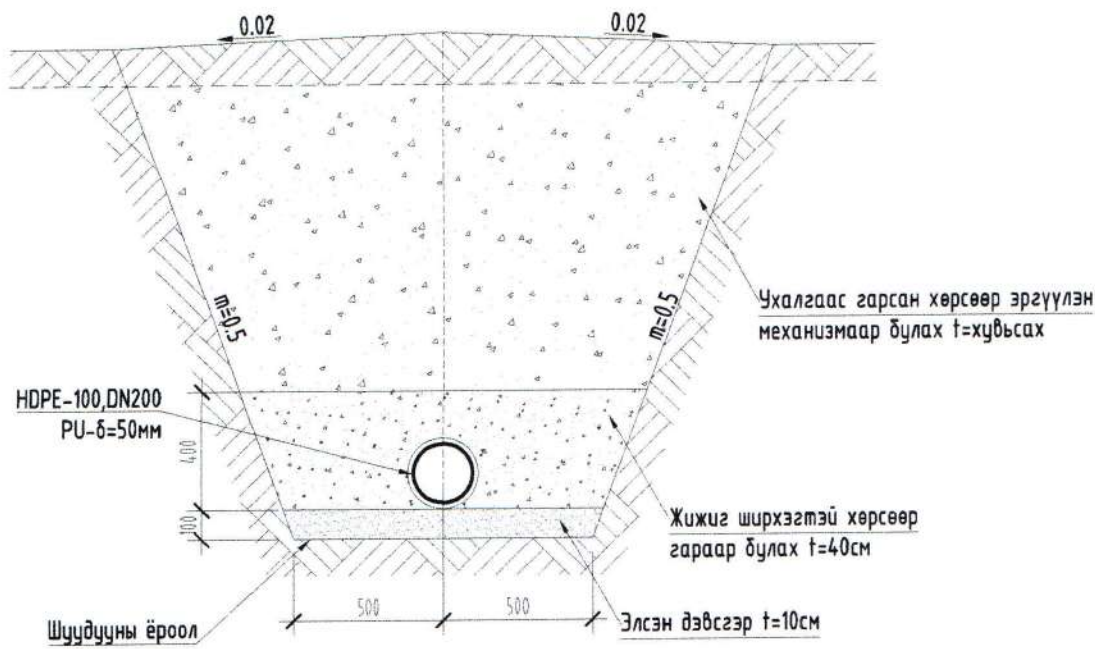

Говь-Алтай аймаг, Есөнбулаг сум.			
ДУЛААНЫ ЦАХИЛГААН СТАНЦ, ДУЛААН ДАМЖУУЛАХ ТӨВҮҮДИЙН БАРИЛГЫН УС ХАНГАМЖ, АРИУТГАХ ТАТУУРГА			
ДЦС-ЫН АРИУТГАХ ТАТУУРГЫН ШУГАМ ХООЛОЙ УГСРАЛТЫН ТОЙМ /БУХ-7-БУХ-12, ПК0+0.0-ПК2+35.2/			
Инженер	С.Чуганцэцэг	ЕГ Шифр:	Масштаб:
Гүйцэтгэсэн	Б.Мөнхнасан	АВУ-18/23	М1:100
Шалгасан	С.Чуганцэцэг	ТГ Шифр:	Огноо:
		Зургийн дугаар:	2023 он
		УХАТ-58	Хуудас:
			УХАТ-186

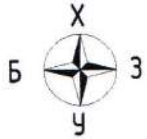

ДЦС-ЫН АРИУТГАХ ТАТУУРГЫН ШУГАМ ХООЛОЙ УГСРАЛТЫН ТОЙМ /БУХ-12-БУХ-21, ПК2+35.2-ПК6+10.3/

СУВГИЙН ОГТЛОЛ I-I

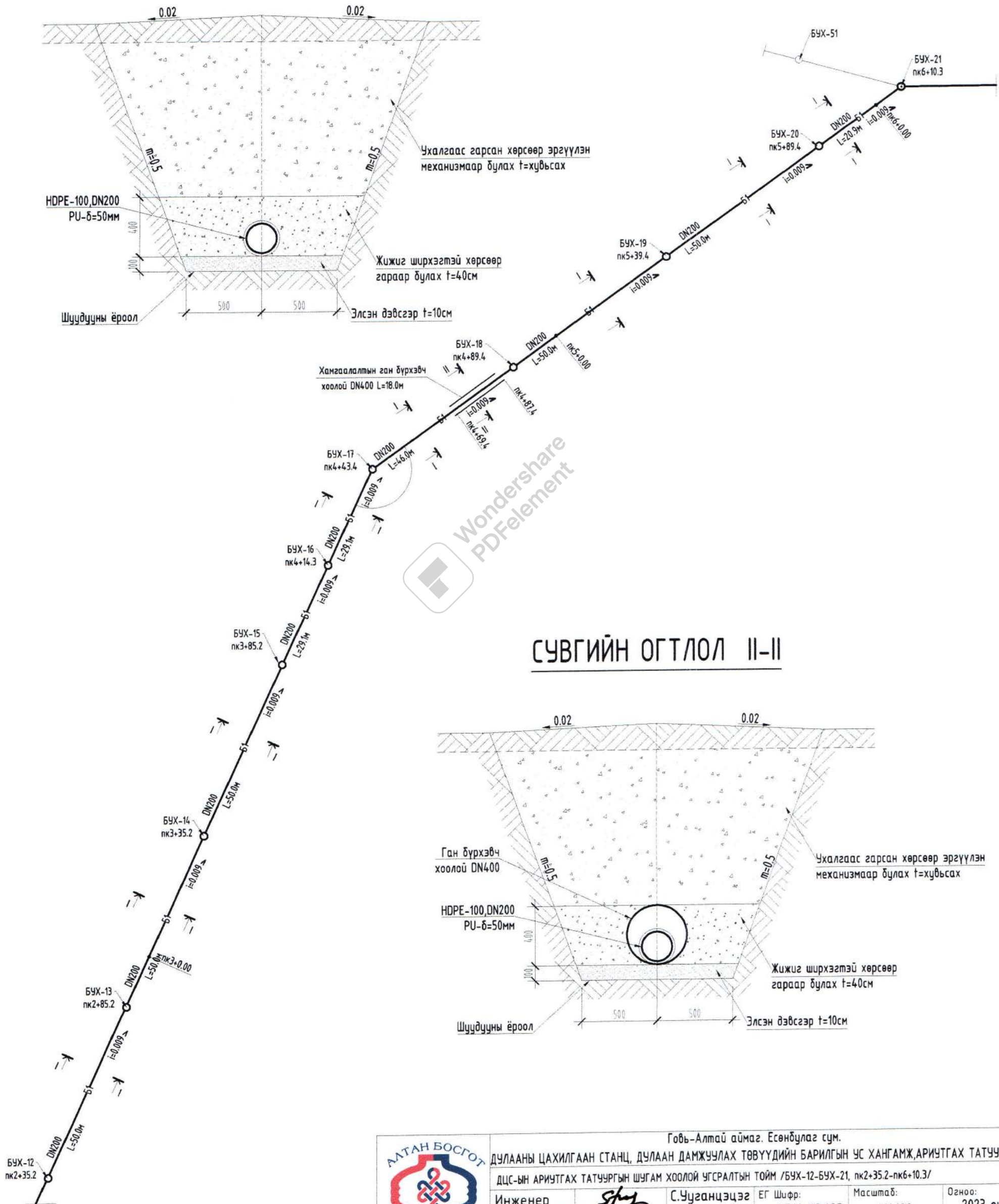

СУВГИЙН ОГТЛОЛ II-II



Говь-Алтай аймаг, Есөнбулаг сум.			
ДУЛААНЫ ЦАХИЛГААН СТАНЦ, ДУЛААН ДАМЖУУЛАХ ТӨВҮҮДИЙН БАРИЛГЫН УС ХАНГАМЖ, АРИУТГАХ ТАТУУРГА			
ДЦС-ЫН АРИУТГАХ ТАТУУРГЫН ШУГАМ ХООЛОЙ УГСРАЛТЫН ТОЙМ /БУХ-12-БУХ-21, ПК2+35.2-ПК6+10.3/			
Инженер	С.Чуганцэцэг	ЕГ Шифр: АВУ-18/23	Масштаб: М1:100
Гүйцэтгэсэн	Б.Мөнхнасан	ТГ Шифр:	Зургийн дугаар: УХАТ-59
Шалгасан	С.Чуганцэцэг		Хуудас: УХАТ-186
			Огноо: 2023 он



ДЦС-ЫН АРИУТГАХ ТАТУУРГЫН ШУГАМ ХООЛОЙ УГСРАЛТЫН ТОЙМ /БУХ-21-БУХ-33, ПК6+10.3-ПК10+70.2/

СУВГИЙН ОГТЛОЛ II-II

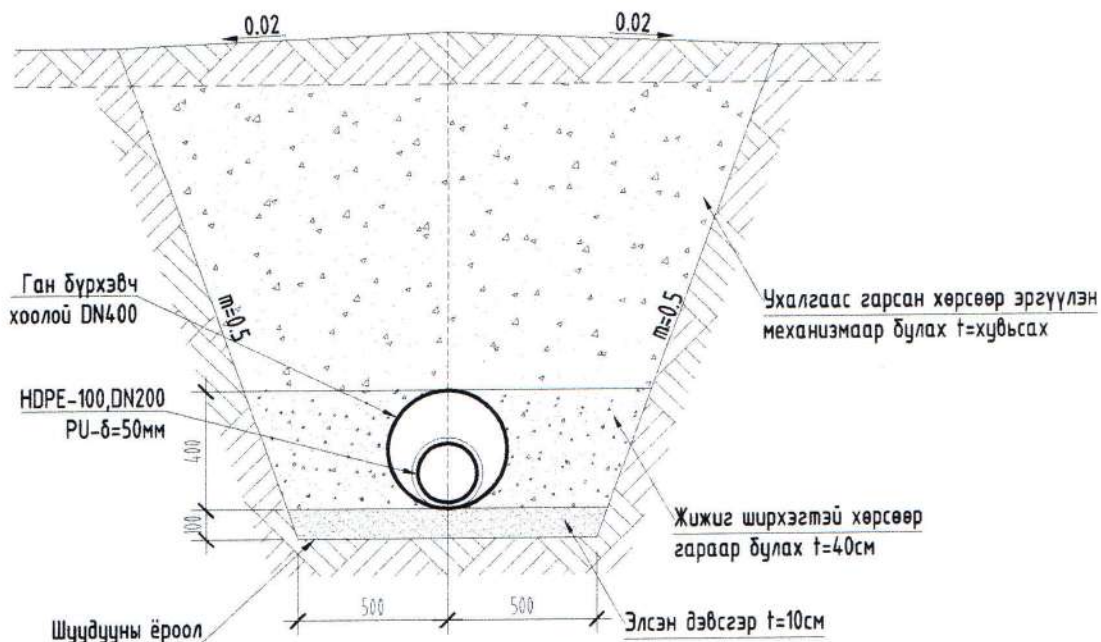

СУВГИЙН ОГТЛОЛ III-III

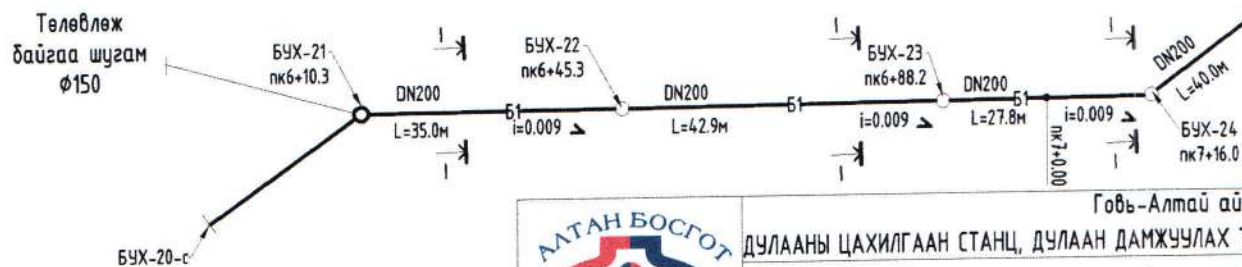
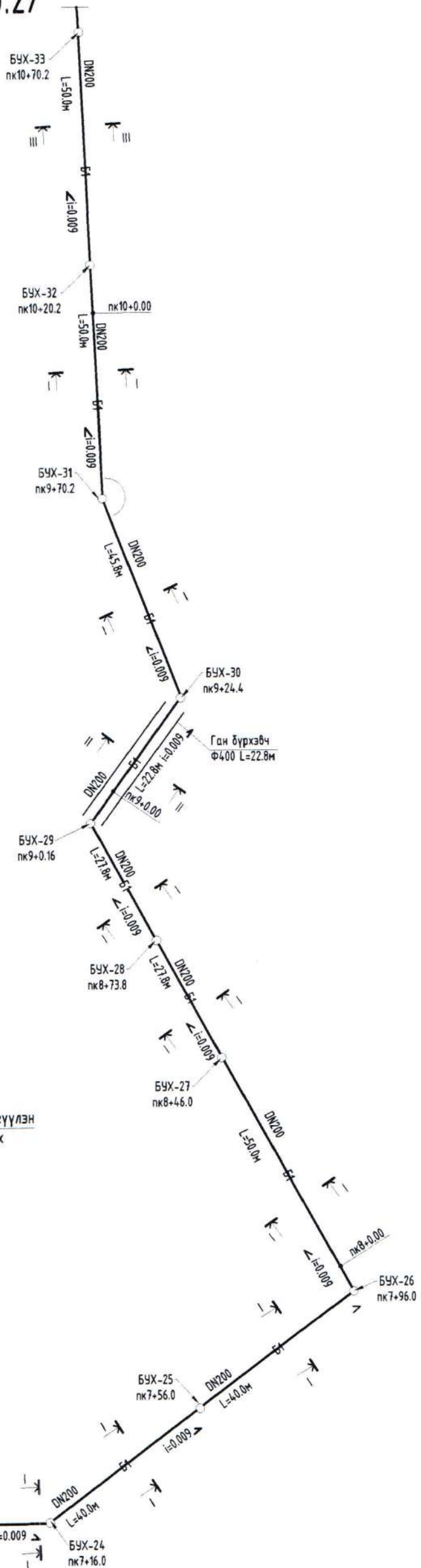
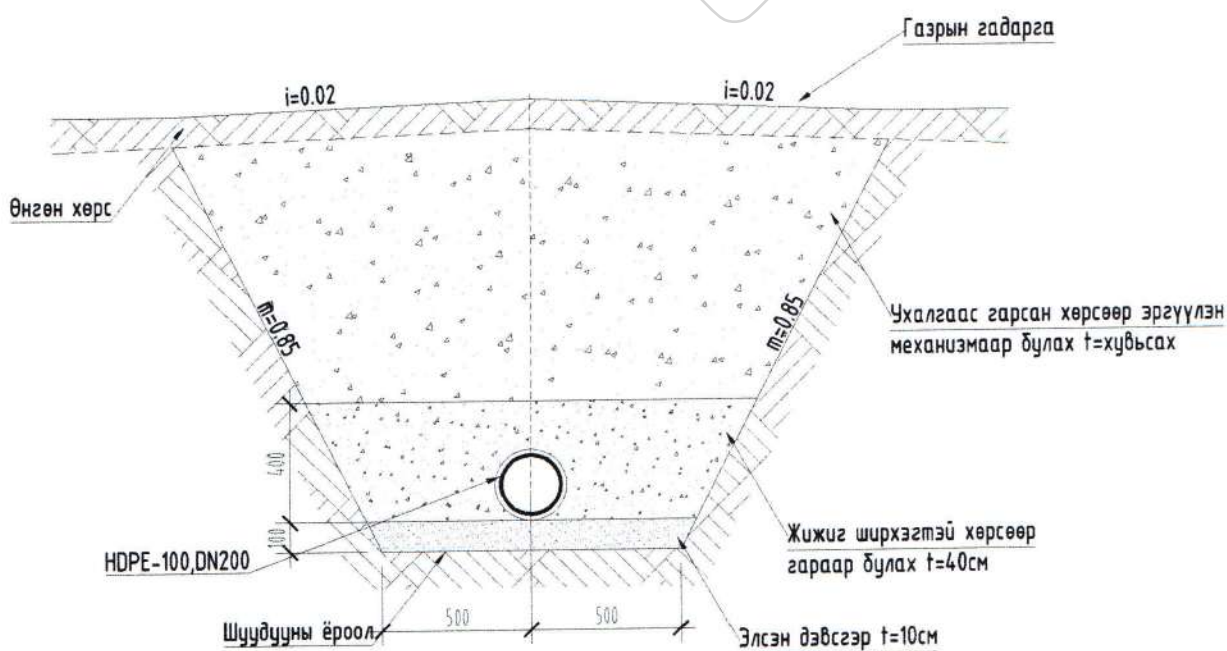

Говь-Алтай аймаг, Есөнбулаг сум.			
ДУЛААНЫ ЦАХИЛГААН СТАНЦ, ДУЛААН ДАМЖУУЛАХ ТӨВҮҮДИЙН БАРИЛГЫН УС ХАНГАМЖ, АРИУТГАХ ТАТУУРГА			
ДЦС-ЫН АРИУТГАХ ТАТУУРГЫН ШУГАМ ХООЛОЙ УГСРАЛТЫН ТОЙМ /БУХ-21-БУХ-33, ПК6+10.3-ПК10+70.2/			
Инженер	С.Ууганцэцэг	ЕГ Шифр: АВУ-18/23	Масштаб: М1:100
Гүйцэтгэсэн	Б.Мөнхнасан	ТГ Шифр:	Зургийн дугаар: УХАТ-60
Шалгасан	С.Ууганцэцэг		Хуудас: УХАТ-186
			Огноо: 2023 он

ДЦС-ЫН АРИУТГАХ ТАТУУРГЫН ШУГАМ ХООЛОЙ УГСРАЛТЫН ТОЙМ /БУХ-33-БУХ-417, ПК10+70.2-ПК14+23.6/

СУВГИЙН ОГТЛОЛ IV-IV

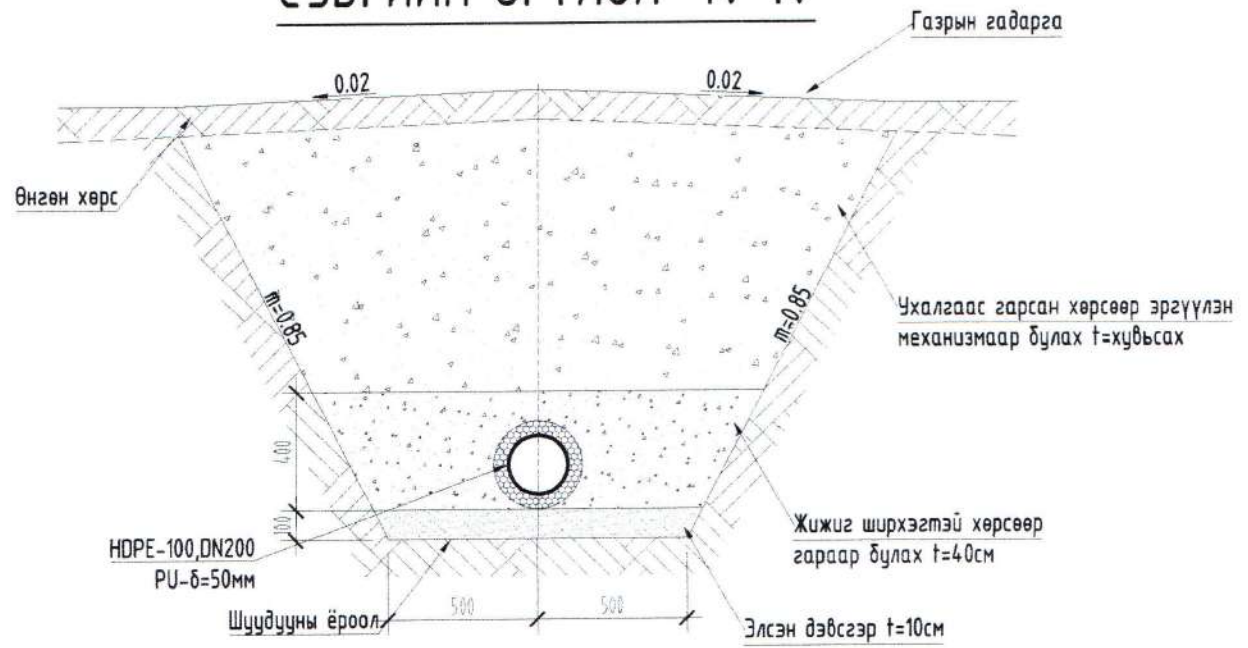

СУВГИЙН ОГТЛОЛ V-V

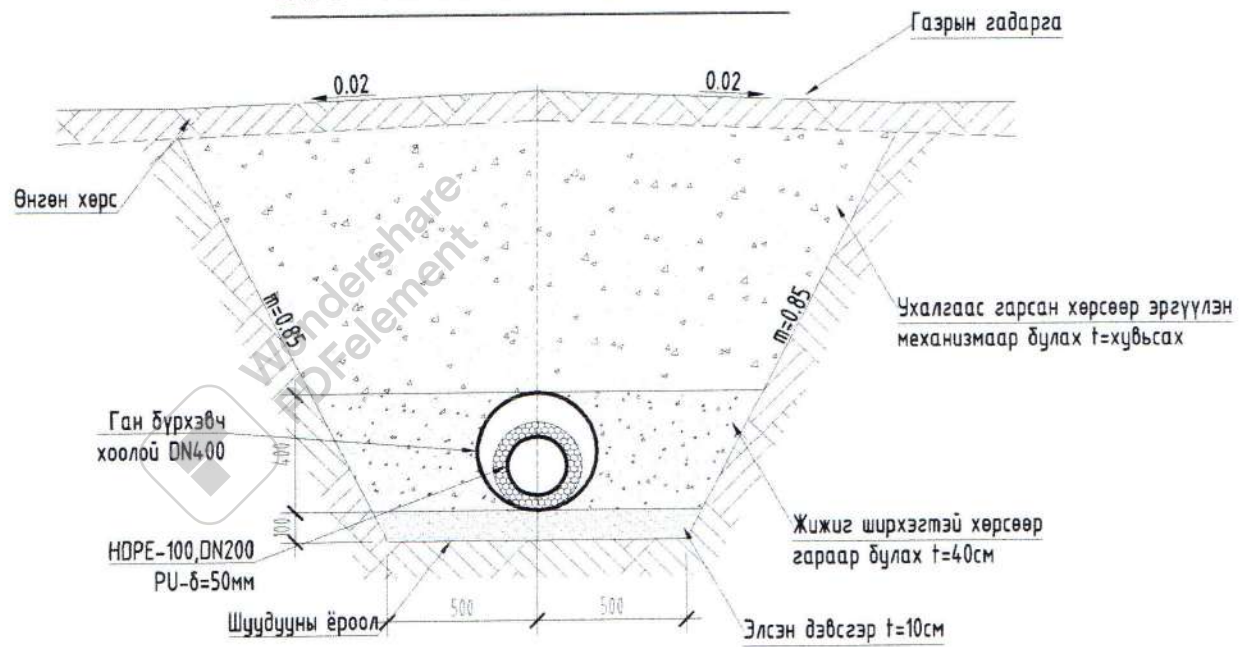

СУВГИЙН ОГТЛОЛ VI-VI

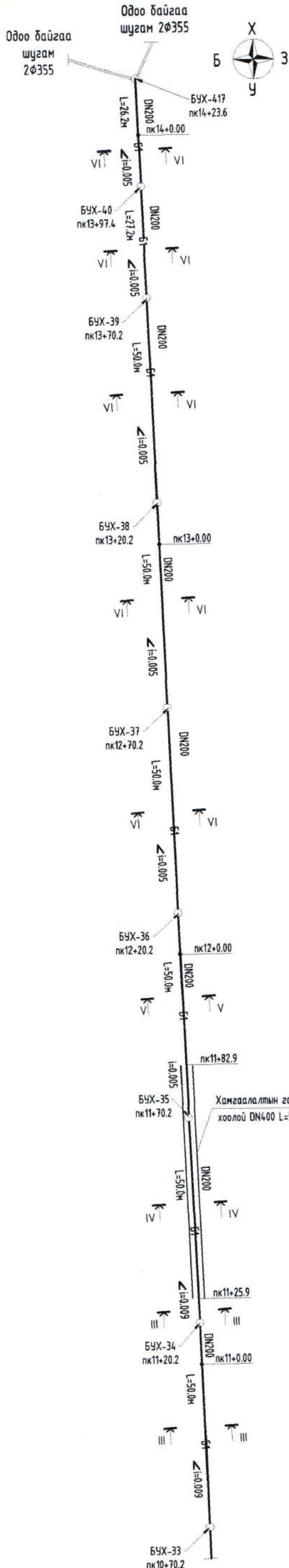
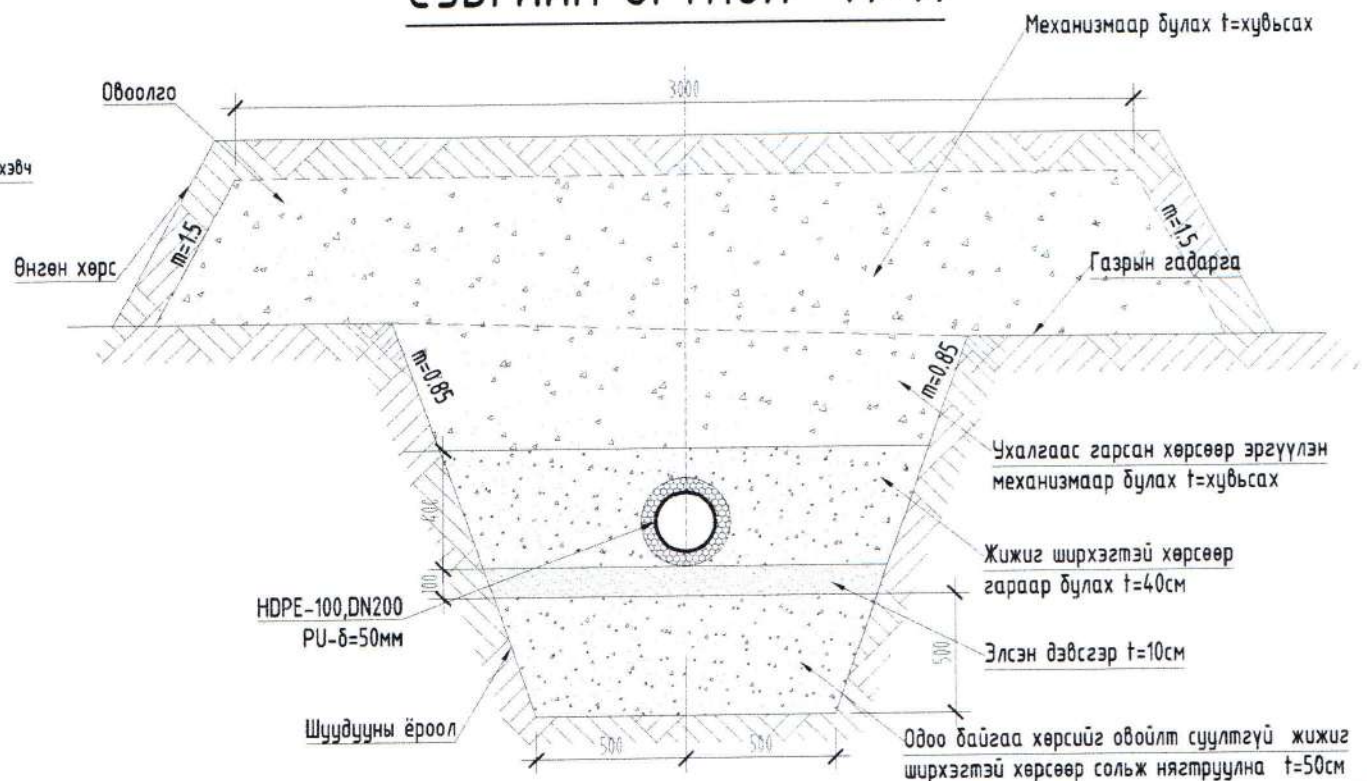

Говь-Алтай аймаг, Есөнбулаг сум.					
ДУЛААНЫ ЦАХИЛГААН СТАНЦ, ДУЛААН ДАМЖУУЛАХ ТӨВҮҮДИЙН БАРИЛГЫН УС ХАНГАМЖ, АРИУТГАХ ТАТУУРГА					
ДЦС-ЫН АРИУТГАХ ТАТУУРГЫН ШУГАМ ХООЛОЙ УГСРАЛТЫН ТОЙМ /БУХ-33-БУХ-417, ПК10+70.2-ПК14+23.6/					
Инженер	<i>S. Bay</i>	С.Ууганцэцэг	ЕГ Шифр:	Масштаб:	Огноо:
Гүйцэтгэсэн	<i>D. M.</i>	Б.Мөнхнасан	ABU-18/23	M1:100	2023 он
Шалгасан	<i>S. Bay</i>	С.Ууганцэцэг	ТГ Шифр:	Зургийн дугаар:	Хуудас:
				УХАТ-61	УХАТ-186

МАСШТАБ
БООСОО М1:100,
ХЭВТЭЭ М1:500

ДЦС-ЫН АРИУТГАХ ТАТУУРГЫН ШУГАМЫН ДАГУУГИЙН ЗҮСЭЛТ /БУХ-7-БУХ-8/ /пк0+0.0-пк0+42.1/

2182.00
2181.00
2180.00
2179.00
2178.00
2177.00
2176.00
2175.00
2174.00
2173.00

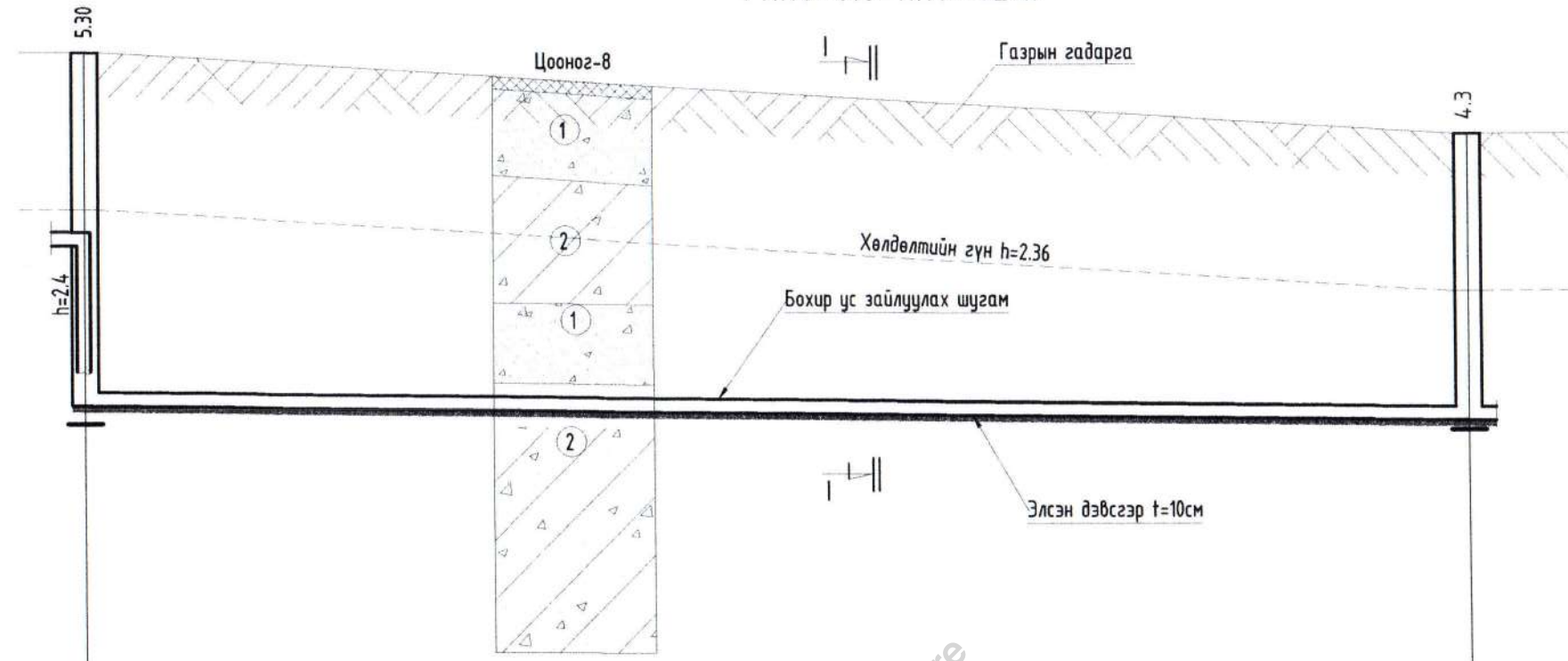

Пикет	пк0+0.00	пк0+42.1
Хоолойн ёроолын болон ховилын тэмдэгт	2176.69	2176.48
Газрын төслийн тэмдэгт	-	-
Газрын гадаргын тэмдэгт	2182.00	2180.78
Хоолойн материал ба дулаалгын төрөл	HDPE-100, SDR11, Хүчитгэсэн хуванцар хоолой, DN200, PN=16 дулаалгагүй	
Буурь	Элсэн дэвсгэр t=10см	
Хэвгийг	урт 42.1	i=0.005
Худаг хоорондын зай /м/	42.1	
Эргэлтийн өнцөг, худаг ба цэгүүдийн дугаар	БУХ-7	БУХ-8

ТАНИХ ТЭМДЭГ

- Ургамалын үндэс агуулсан хар хайрга агуулсан шавранцар хөрс. -0.2м
- Орчин үеийн дээд дүнд дөрөвдөгчийн настай делювийн гаралтай хайрга агуулсан шавранцар ул хөрс. 1.5-8.0м
- Орчин үеийн дээд дүнд дөрөвдөгчийн настай делювийн гаралтай элсээр чигжигдсэн хайрган ул хөрс.- 0.2-1.5м

Тайлбар:
Энэ хэсгийн байгуулалтын зургийг УХАТ-16 хуудаснаас үзэх.



Говь-Алтай аймаг, Есөнбулаг сум.		
ДУЛААНЫ ЦАХИЛГААН СТАНЦ, ДУЛААН ДАМЖУУЛАХ ТӨВҮҮДИЙН БАРИЛГЫН УС ХАНГАМЖ, АРИУТГАХ ТАТУУРГА		
ДЦС-ЫН АРИУТГАХ ТАТУУРГЫН ШУГАМЫН ДАГУУГИЙН ЗҮСЭЛТ /БУХ-7-БУХ-8 /пк0+0.0-пк0+42.1/		
Инженер	<i>sky</i>	С.Чуганцэцэг
Гүйцэтгэсэн	<i>sky</i>	Б.Мөнхнасан
Шалгасан	<i>sky</i>	С.Чуганцэцэг
ЕГ Шифр:	АВУ-18/23	Масштаб:
ТГ Шифр:		Зургийн дугаар:
		УХАТ-62
Огноо:	2023 он	Хуудас:
		УХАТ-186

МАСШТАБ
БОСОО М1:100,
ХЭВТЭЭ М1:500

ДЦС-ЫН АРИУТГАХ ТАТУУРГЫН ШУГАМЫН ДАГУУГИЙН ЗҮСЭЛТ /БУХ-8-БУХ-9 /пк0+42.1-пк0+85.2/

2181.00
2180.00
2179.00
2178.00
2177.00
2176.00
2175.00
2174.00
2173.00

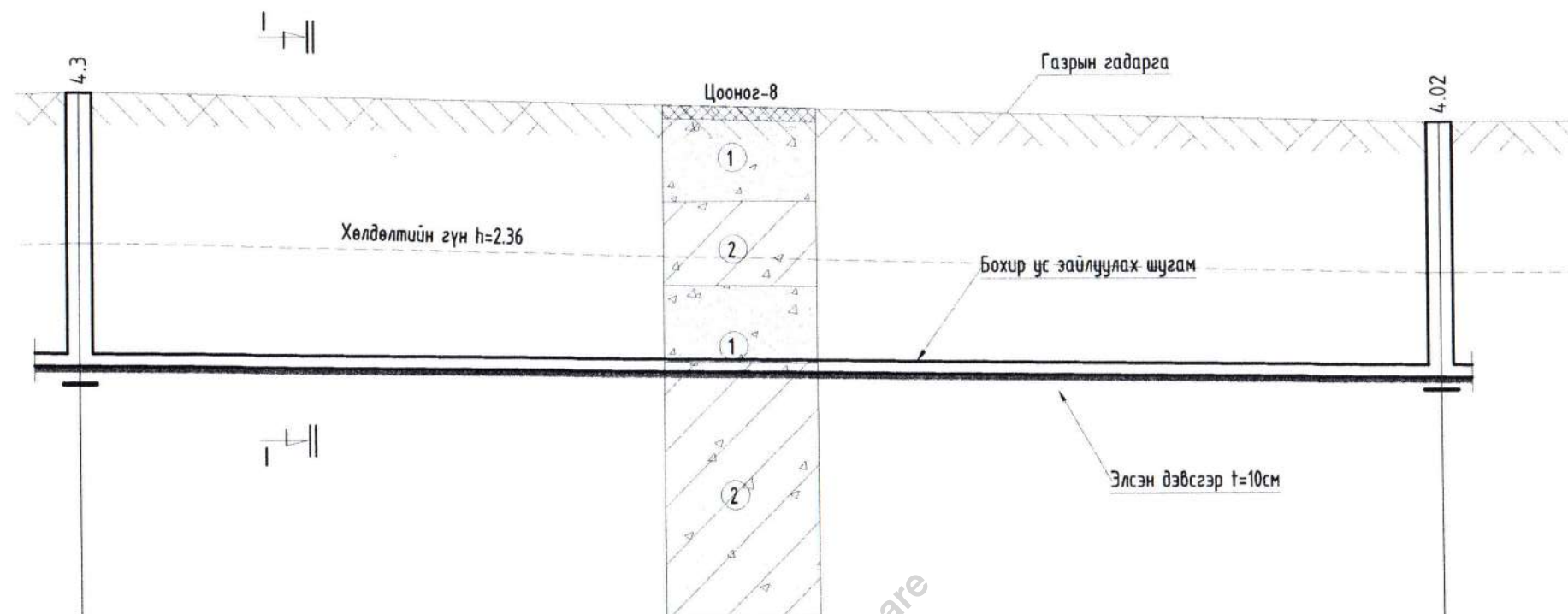

Пикет	пк0+42.1	пк0+85.2
Хоолойн ёроолын болон ховилын тэмдэгт	2176.48	2176.26
Газрын төслийн тэмдэгт	-	-
Газрын гадаргын тэмдэгт	2180.78	2180.28
Хоолойн материал ба дулаалгын төрөл	HDPE-100, SDR11, Хүчитгэсэн хуванцар хоолой, DN200, PN=16 дулаалгагүй	
Буурь	Элсэн дэвсгэр t=10см	
Хэвгийг урт	43.1	i=0.005
Худаг хоорондын зай /м/	43.1	
Эргэлтийн өнцөг, худаг ба цэгүүдийн дугаар	БУХ-8	БУХ-9

ТАНИХ ТЭМДЭГ



-Ургамалын үндэс агуулсан хар хайрга агуулсан шавранцар хөрс. -0.2м



-Орчин үеийн дээд дүнд дөрөвдөгчийн настай делюви/пролювийн гаралтай хатуу хам байдалтай шавранцар ул хөрс. 1.5-8.0м



- Орчин үеийн дээд дүнд дөрөвдөгчийн настай делюви/пролювийн гаралтай элсээр чигжигдсэн хайрган ул хөрс.- 0.2-1.5м

Тайлбар:

Энэ хэсгийн байгуулалтын зургийг УХАТ-16 хуудаснаас үзэх.



Говь-Алтай аймаг, Есөнбулаг сум.				
ДУЛААНЫ ЦАХИЛГААН СТАНЦ, ДУЛААН ДАМЖУУЛАХ ТӨВҮҮДИЙН БАРИЛГЫН УС ХАНГАМЖ, АРИУТГАХ ТАТУУРГА				
ДЦС-ЫН АРИУТГАХ ТАТУУРГЫН ШУГАМЫН ДАГУУГИЙН ЗҮСЭЛТ /БУХ-8-БУХ-9 /пк0+42.1-пк0+85.2/				
Инженер	С.Чуганцэцэг	ЕГ Шифр:	Масштаб:	Огноо:
Гүйцэтгэсэн	Б.Мөнхнасан	ABU-18/23	М1:100	2023 он
Шалгасан	С.Чуганцэцэг	ТГ Шифр:	Зургийн дугаар:	Хуудас:
			УХАТ-63	УХАТ-186

МАСШТАБ
БОСОО М1:100,
ХЭВТЭЭ М1:500

ДЦС-ЫН АРИУТГАХ ТАТУУРГЫН ШУГАМЫН ДАГУУГИЙН ЗҮСЭЛТ /БУХ-9-БУХ-10/ /пк0+85.2-пк1+35.2/

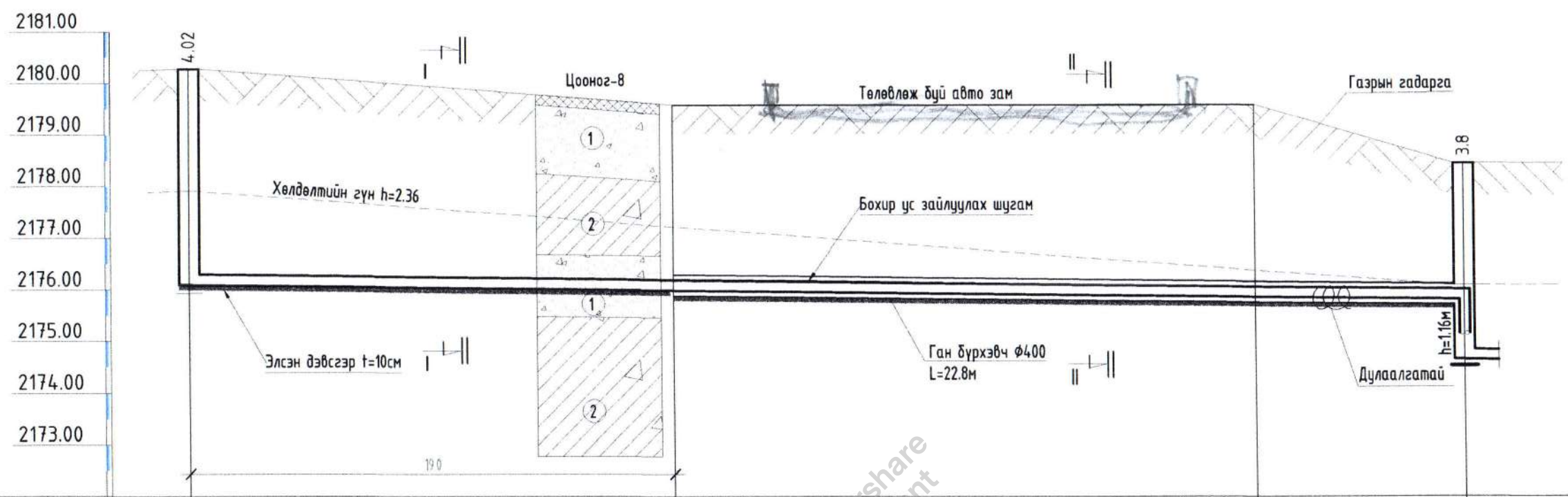

Пикет	пк0+85.2	пк1+4.2	пк0+27.0	пк1+35.2
Хоолойн ёроолын болон ховилын тэмдэгт	2176.26			2175.81 2174.65
Газрын төслийн тэмдэгт	-			-
Газрын гадаргын тэмдэгт	2180.28			2178.45
Хоолойн материал ба дулаалгын төрөл		HDPE-100, SDR11, Хүчитгэгсэн хуванцар хоолой, DN200 дулаалгагүй		HDPE-100, SDR11, Хүчитгэгсэн хуванцар хоолой, DN200 PU хэвэлмэл δ=50мм
Буурь		Элсэн дэвсгэр t=10см		
Хэвгийг	урт	50.0		i=0.009
Худаг хоорондын зай /м/		50.0		
Эргэлтийн өнцөг, худаг ба цэгүүдийн дугаар	БУХ-9			БУХ-10

ТАНИХ ТЭМДЭГ

- Ургамалын үндэс агуулсан хар хайрга агуулсан шавранцар хөрс. -0.2м
- Орчин үеийн дээд дүнд дөрөвдөгчийн настай делюви/пролювийн хайргын ул хөрс.- 0.2-1.5м

Тайлбар:
Энэ хэсгийн байгуулалтын зургийг УХАТ-16 хуудаснаас үзэх.

- Орчин үеийн дээд дүнд дөрөвдөгчийн настай делюви/пролювийн гаралтай хатуу хам байдалтай шавранцар ул хөрс. 1.5-8.0м



Говь-Алтай аймаг, Есөнбулаг сум.					
ДУЛААНЫ ЦАХИЛГААН СТАНЦ, ДУЛААН ДАМЖУУЛАХ ТӨВҮҮДИЙН БАРИЛГЫН УС ХАНГАМЖ, АРИУТГАХ ТАТУУРГА					
ДЦС-ЫН АРИУТГАХ ТАТУУРГЫН ШУГАМЫН ДАГУУГИЙН ЗҮСЭЛТ /БУХ-9-БУХ-10/ /пк0+85.2-пк1+35.2/					
Инженер		С.Чуганцэцэг	ЕГ Шифр:	Масштаб:	Огноо:
Гүйцэтгэсэн		Б.Мөнхнасан	АВУ-18/23	М1:100	2023 он
Шалгасан		С.Чуганцэцэг	ТГ Шифр:	Зургийн дугаар:	Хуудас:
				УХАТ-64	УХАТ-186

МАСШТАБ
БООСОО М1:100,
ХЭВТЭЭ М1:500

ДЦС-ЫН АРИУТГАХ ТАТУУРГЫН ШУГАМЫН ДАГУУГИЙН ЗҮСЭЛТ /БУХ-10-БУХ-11/
/пк1+35.2-пк1+85.2/

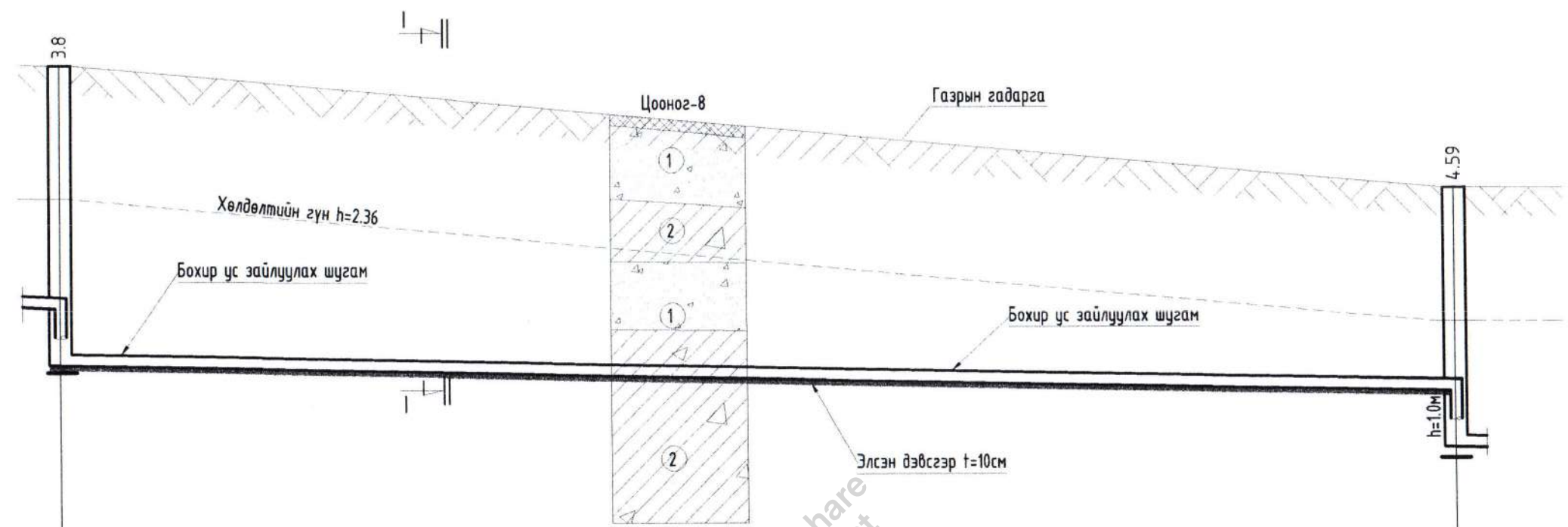
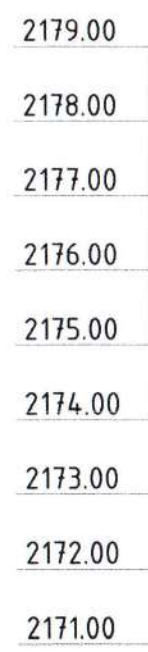

Пукет	пк1+35.2	пк1+85.2
Хоолойн ёроолын болон ховилын тэмдэгт	2175.65 2174.65	2172.69 2171.69
Газрын төслийн тэмдэгт	-	-
Газрын гадаргын тэмдэгт	2178.45	2176.28
Хоолойн материал ба дулаалгын төрөл	HDPE-100, SDR11, Хүчитгэсэн хуванцар хоолой, DN200 дулаалгагүй	
Буурь	Элсэн дэвсгэр t=10см	
Хэвгийг	урт 50.0	i=0.009
Худаг хоорондын зай /м/	50.0	
Эргэлтийн өнцөг, худаг ба цэгүүдийн дугаар	БУХ-10	БУХ-11

ТАНИХ ТЭМДЭГ

Тайлбар:
Энэ хэсгийн байгуулалтын зургийг УХАТ-17 хуудаснаас үзэх.

- Ургамалын үндэс агуулсан хар хайрга агуулсан шавранцар хөрс. -0.2м
- Орчин үеийн дээд дунд дөрөвдөгчийн настай делюви/пролювийн хайрган ул хөрс.- 0.2-1.5м

- Орчин үеийн дээд дунд дөрөвдөгчийн настай делюви/пролювийн гаралтай хатуу хам байдалтай шавранцар ул хөрс. 1.5-8.0м



Говь-Алтай аймаг, Есөнбулаг сум.					
ДУЛААНЫ ЦАХИЛГААН СТАНЦ, ДУЛААН ДАМЖУУЛАХ ТӨВҮҮДИЙН БАРИЛГЫН УС ХАНГАМЖ, АРИУТГАХ ТАТУУРГА					
ДЦС-ЫН АРИУТГАХ ТАТУУРГЫН ШУГАМЫН ДАГУУГИЙН ЗҮСЭЛТ /БУХ-10-БУХ-11/ /пк1+35.2-пк1+85.2/					
Инженер		С.Чуганцэцэг	ЕГ Шифр:	Масштаб:	Огноо:
Гүйцэтгэсэн		Б.Мөнхнасан	АВУ-18/23	М1:100	2023 он
Шалгасан		С.Чуганцэцэг	ТГ Шифр:	Зургийн дугаар:	Хуудас:
				УХАТ-65	УХАТ-186

МАСШТАБ
БОСОО М1:100,
ХЭВТЭЭ М1:500

ДЦС-ЫН АРИУТГАХ ТАТУУРГЫН ШУГАМЫН ДАГУУГИЙН ЗҮСЭЛТ /БУХ-11-БУХ-12/ /пк1+85.2-пк2+35.2/

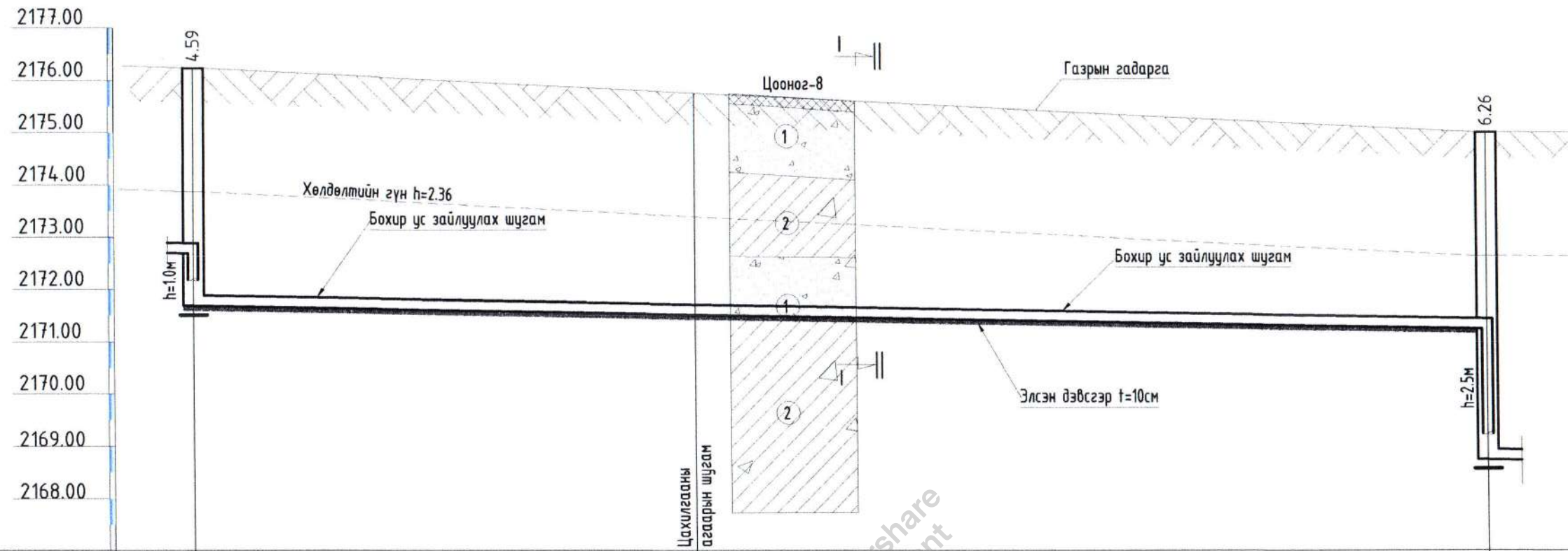

Пикет	пк1+85.2		пк2+35.2	
Хоолойн ёроолын болон ховилын тэмдэгт	2172.69	2171.69	2171.24	2168.74
Газрын төслийн тэмдэгт	-			
Газрын гадаргын тэмдэгт	2176.28			2175.00
Хоолойн материал ба дулаалгын төрөл	HDPE-100, SDR11, Хүчитгэсэн хуванцар хоолой, DN200 дулаалгагүй			
Буурь	Элсэн дэвсгэр t=10см			
Хэвгүй	урт 50.0		i=0.009	
Худаг хоорондын зай /м/	50.0			
Эргэлтийн өнцөг, худаг ба цэгүүдийн дугаар	БУХ-11		БУХ-12	

ТАНИХ ТЭМДЭГ

- Ургамалын үндэс агуулсан хар хайрга агуулсан шавранцар хөрс. -0.2м
- Орчин үеийн дээд дунд дөрөвдөгчийн настай делюви/пролювийн гаралтай хатуу хам байдалтай шавранцар ул хөрс. 1.5-8.0м
- Орчин үеийн дээд дунд дөрөвдөгчийн настай делюви/пролювийн гаралтай элсээр чигжигдсэн хайрган ул хөрс.- 0.2-1.5м

Тайлбар:
Энэ хэсгийн байгуулалтын зургийг УХАТ-17 хуудаснаас үзэх.



“АЛТАН БОСГОТ ӨРГӨӨ” ХХК

Говь-Алтай аймаг, Есөнбулаг сум.
ДУЛААНЫ ЦАХИЛГААН СТАНЦ, ДУЛААН ДАМЖУУЛАХ ТӨВҮҮДИЙН БАРИЛГЫН УС ХАНГАМЖ, АРИУТГАХ ТАТУУРГА
ДЦС-ЫН АРИУТГАХ ТАТУУРГЫН ШУГАМЫН ДАГУУГИЙН ЗҮСЭЛТ /БУХ-11-БУХ-12/ /пк1+85.2-пк2+35.2/

Инженер	 	С.Чуганцэцэг	ЕГ Шифр:	Масштаб:	Огноо:
Гүйцэтгэсэн		Б.Мөнхнасан	АВУ-18/23	М1:100	2023 он
Шалгасан		С.Чуганцэцэг	ТГ Шифр:	Зургийн дугаар:	Хуудас:
			УХАТ-66	УХАТ-186	

МАСШТАБ
БООСОО М1:100,
ХЭВТЭЭ М1:500

ДЦС-ЫН АРИУТГАХ ТАТУУРГЫН ШУГАМЫН ДАГУУГИЙН ЗҮСЭЛТ /БУХ-12-БУХ-13/
/пк2+35.2-пк2+85.2/

2175.00
2174.00
2173.00
2172.00
2171.00
2170.00
2169.00
2168.00
2167.00
2166.00

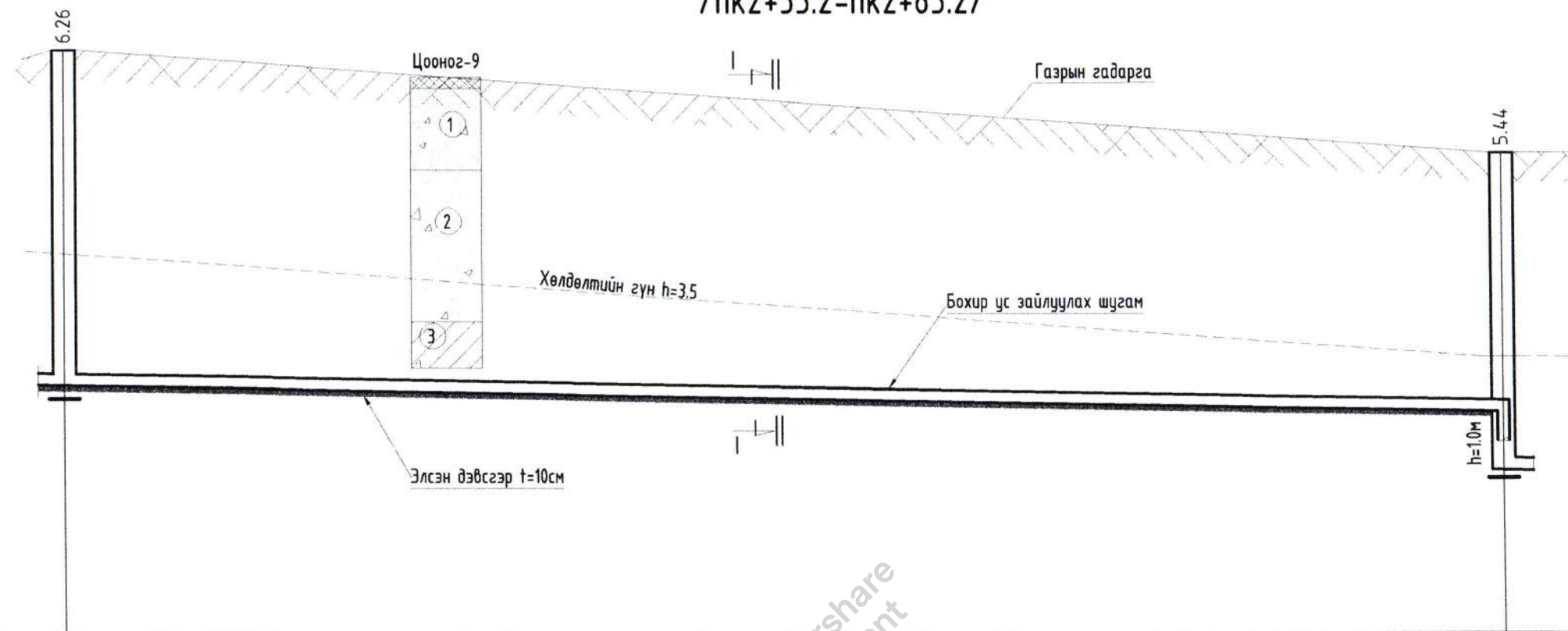

Пикет	пк2+35.2		пк2+85.2	
Хоолойн ёроолын болон ховилын тэмдэгт	2171.75	2168.74	2168.29	2167.79
Газрын төслийн тэмдэгт	-		-	
Газрын гадаргын тэмдэгт	2175.00		2173.23	
Хоолойн материал ба дулаалгын төрөл	HDPE-100, SDR11, Хүчитгэсэн хуванцар хоолой, DN200, PN=16 дулаалгагүй			
Буурь	Элсэн дэвсгэр t=10см			
Хэвгийг урт	50.0		i=0.009	
Худаг хоорондын зай /м/	50.0			
Эргэлтийн өнцөг, худаг ба цэгүүдийн дугаар	БУХ-12		БУХ-13	

ТАНИХ ТЭМДЭГ

- Ургамалын үндэс агуулсан хар хайрга агуулсан шавранцар хөрс. -0.2м
- Орчин үеийн дээд дүнд дөрөвдөгчийн настай делювийн гаралтай хатуу хам байдалтай элсээр чигжигдсэн хайрган ул хөрс.- 0.2-1.6м

Тайлбар:
Энэ хэсгийн байгуулалтын зургийг УХАТ-17 хуудаснаас үзэх.

- Орчин үеийн дээд дүнд дөрөвдөгчийн настай делювийн гаралтай хатуу хам байдалтай элсэнцэр чигжээстэй хайр хайрган хөрс. 1.6-4.2м
- Орчин үеийн дээд дүнд дөрөвдөгчийн настай делювийн гаралтай шавранцар чигжээстэй хайр хайрган хөрс. Хайрга агуулна. 4.2-5.0м



Говь-Алтай аймаг, Есөнбулаг сум.			
ДУЛААНЫ ЦАХИЛГААН СТАНЦ, ДУЛААН ДАМЖУУЛАХ ТӨВҮҮДИЙН БАРИЛГЫН УС ХАНГАМЖ, АРИУТГАХ ТАТУУРГА			
ДЦС-ЫН АРИУТГАХ ТАТУУРГЫН ШУГАМЫН ДАГУУГИЙН ЗҮСЭЛТ /БУХ-12-БУХ-13/ /пк2+35.2-пк2+85.2/			
Инженер		С.Чуганцэцэг	ЕГ Шифр: АВУ-18/23
Гүйцэтгэсэн		Б.Мөнхнасан	Масштаб: М1:100
Шалгасан		С.Чуганцэцэг	Огноо: 2023 он
		ТГ Шифр:	Хуудас: УХАТ-186
		Зургийн дугаар:	УХАТ-67

МАСШТАБ
БООСОО М1:100,
ХЭВТЭЭ М1:500

ДЦС-ЫН АРИУТГАХ ТАТУУРГЫН ШУГАМЫН ДАГУУГИЙН ЗҮСЭЛТ /БУХ-13-БУХ-14/ /пк2+85.2-пк3+35.2/

2174.00
2173.00
2172.00
2171.00
2170.00
2169.00
2168.00
2167.00
2166.00
2165.00

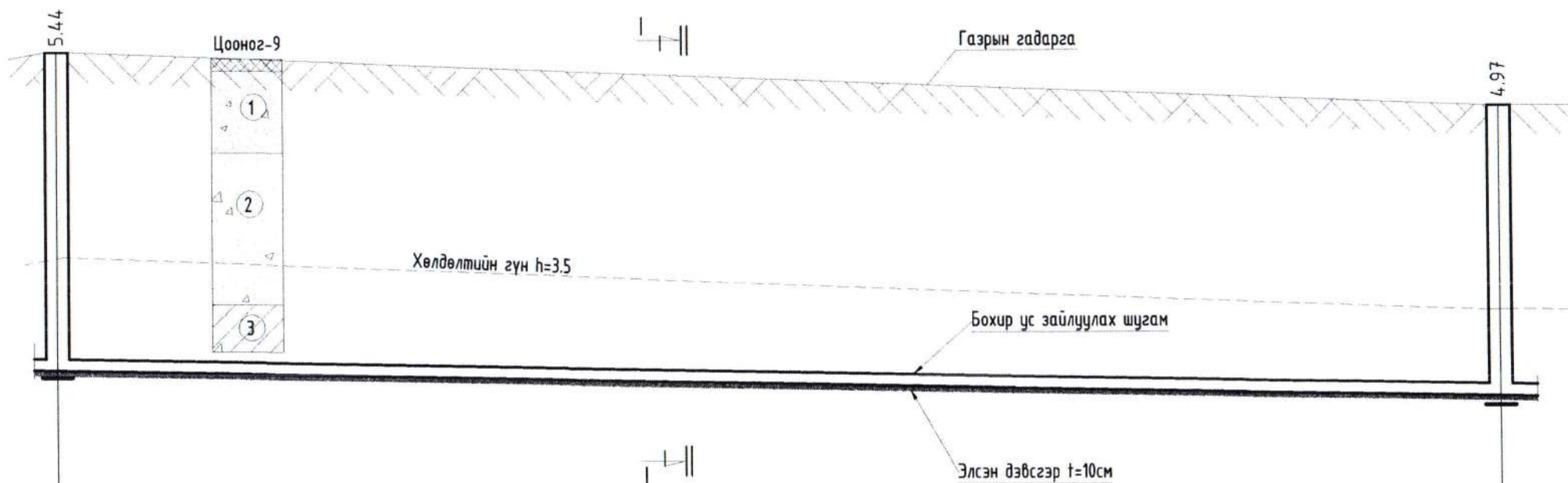

Пикет	пк2+85.2	пк3+35.2
Хоолойн ёроолын болон ховилын тэмдэгт	2167.79	2167.34
Газрын төслийн тэмдэгт	-	-
Газрын гадаргын тэмдэгт	2173.23	2172.31
Хоолойн материал ба дулаалгын төрөл	HDPE-100, SDR11, Хүчитгэсэн хуванцар хоолой, DN200, PN=16 дулаалгагүй	
Буурь	Элсэн дэвсгэр t=10см	
Хэвгийг	урт 50.0	i=0.009
Худаг хоорондын зай /м/	50.0	
Эргэлтийн өнцөг, худаг ба цэгүүдийн дугаар	БУХ-13	БУХ-14

ТАНИХ ТЭМДЭГ

Тайлбар:
Энэ хэсгийн байгуулалтын зургийг УХАТ-18 хуудаснаас үзэх.



-Ургамалын үндэс агуулсан хар хайрга агуулсан шавранцар хөрс. -0.2м



-Орчин үеийн дээд дунд дөрөвдөгчийн настай делюви/пролювийн гаралтай хатуу хам байдалтай элсэнцэр чигжээстэй хайр хайрган хөрс. 1.6-4.2м



- Орчин үеийн дээд дунд дөрөвдөгчийн настай делюви/пролювийн гаралтай элсээр чигжигдсэн хайрган ул хөрс.- 0.2-1.6м



-Орчин үеийн дээд дунд дөрөвдөгчийн настай делюви/пролювийн гаралтай хатуу хам байдалтай шавранцар чигжээстэй хайр хайрган хөрс. Хайрга агуулна. 4.2-5.0м



Говь-Алтай аймаг, Есөнбулаг сум.			
ДУЛААНЫ ЦАХИЛГААН СТАНЦ, ДУЛААН ДАМЖУУЛАХ ТӨВҮҮДИЙН БАРИЛГЫН УС ХАНГАМЖ, АРИУТГАХ ТАТУУРГА			
ДЦС-ЫН АРИУТГАХ ТАТУУРГЫН ШУГАМЫН ДАГУУГИЙН ЗҮСЭЛТ /БУХ-13-БУХ-14/ /пк2+85.2-пк3+35.2/			
Инженер	С.Чуганцэцэг	ЕГ Шифр: АВУ-18/23	Масштаб: М1:100
Гүйцэтгэсэн	Б.Мөнхнасан	ТГ Шифр:	Огноо: 2023 он
Шалгасан	С.Чуганцэцэг	Зургийн дугаар: УХАТ-68	Хуудас: УХАТ-186

МАСШТАБ
БОСОО М1:100,
ХЭВТЭЭ М1:500

ДЦС-ЫН АРИУТГАХ ТАТУУРГЫН ШУГАМЫН ДАГУУГИЙН ЗҮСЭЛТ /БУХ-14-БУХ-15/ /пк3+35.2-пк3+85.2/

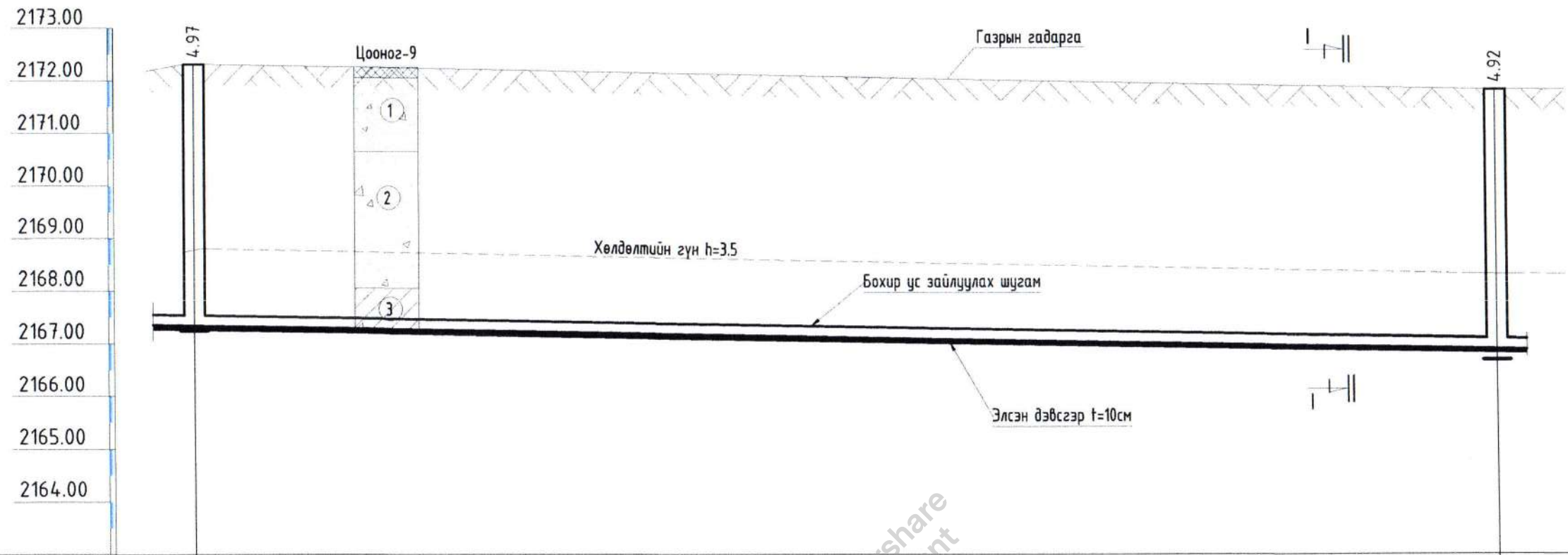

Пикет	пк3+35.2		пк3+85.2
Хоолойн ёроолын болон ховилын тэмдэгт	2167.34		2166.89
Газрын төслийн тэмдэгт	-		-
Газрын гадаргын тэмдэгт	2172.31		2171.81
Хоолойн материал ба дулаалгын төрөл	HDPE-100, SDR11, Хүчтгэсэн хуванцар хоолой, DN200, PN=16 дулаалгагүй		
Буурь	Элсэн дэвсгэр t=10см		
Хэвгийг урт	50.0		i=0.009
Худаг хоорондын зай /м/	50.0		
Эргэлтийн өнцөг, худаг ба цэгүүдийн дугаар	БУХ-14		БУХ-15

ТАНИХ ТЭМДЭГ

Тайлбар:
Энэ хэсгийн байгуулалтын зургийг УХАТ-18 хуудаснаас үзэх.

- Ургамалын үндэс агуулсан хар хайрга агуулсан шавранцар хөрс. -0.2м
- Орчин үеийн дээд дунд дөрөвдөгчийн настай делювиГролювийн гаралтай хатуу хам байдалтай элсээр чигжигдсэн хайрган ул хөрс.- 0.2-1.6м

- Орчин үеийн дээд дунд дөрөвдөгчийн настай делювиГролювийн гаралтай хатуу хам байдалтай элсэнцэр чигжээстэй хайр хайрган хөрс. 1.6-4.2м
- Орчин үеийн дээд дунд дөрөвдөгчийн настай делювиГролювийн гаралтай хатуу хам байдалтай шавранцар чигжээстэй хайр хайрган хөрс. Хайрга агуулна. 4.2-5.0м



Говь-Алтай аймаг, Есөнбулаг сум.					
ДУЛААНЫ ЦАХИЛГААН СТАНЦ, ДУЛААН ДАМЖУУЛАХ ТӨВҮҮДИЙН БАРИЛГЫН УС ХАНГАМЖ, АРИУТГАХ ТАТУУРГА					
ДЦС-ЫН АРИУТГАХ ТАТУУРГЫН ШУГАМЫН ДАГУУГИЙН ЗҮСЭЛТ /БУХ-14-БУХ-15/ /пк3+35.2-пк3+85.2/					
Инженер		С.Чуганцэцэг	ЕГ Шифр:	Масштаб:	Огноо:
Гүйцэтгэсэн		Б.Мөнхнасан	ABU-18/23	M1:100	2023 он
Шалгасан		С.Чуганцэцэг	ТГ Шифр:	Зургийн дугаар:	Хуудас:
				УХАТ-69	УХАТ-186

МАСШТАБ
БООСОО М1:100,
ХЭВТЭЭ М1:500

ДЦС-ЫН АРИУТГАХ ТАТУУРГЫН ШУГАМЫН ДАГУУГИЙН ЗҮСЭЛТ /БУХ-15-БУХ-17/ /пк3+85.2-пк4+43.4/

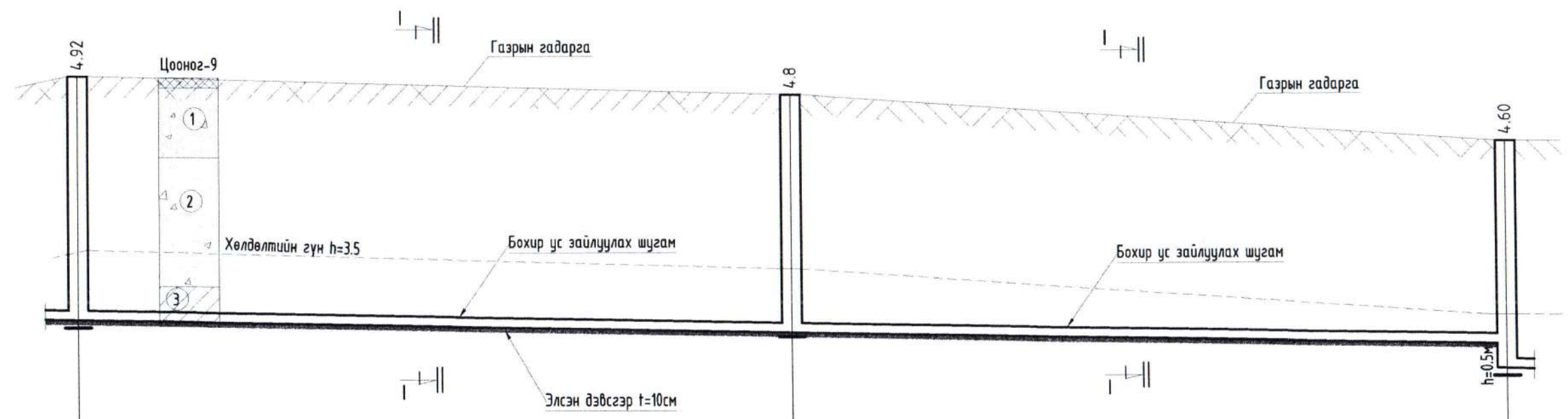
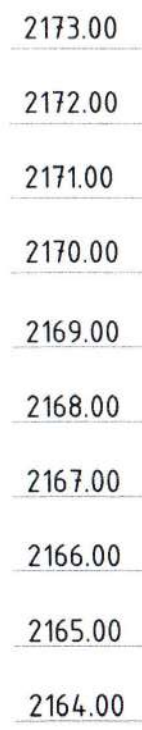

Пукет	пк3+85.2	пк4+14.3	пк4+43.4
Хоолойн ёроолын болон ховилын тэмдэгт	2166.89	2166.63	2166.37 2165.87
Газрын төслийн тэмдэгт	-	-	-
Газрын гадаргын тэмдэгт	2171.81	2171.43	2170.47
Хоолойн материал ба дулаалгын төрөл	HDPE-100, SDR11, Хүчигтгэсэн хуванцар хоолой, DN200, PN=16 дулаалгагүй		
Буурь	Элсэн дэвсгэр t=10см		
Хэвгийг	i=0.009		i=0.009
Хурд	29.1	29.1	29.1
Хурдаг хоорондын зай /м/	29.1	29.1	29.1
Эргэлтийн өнцөг, хурдаг ба цэгүүдийн дугаар	БУХ-15	БУХ-16	БУХ-17

ТАНИХ ТЭМДЭГ

- Ургамалын үндэс агуулсан хар хайрга агуулсан шавранцар хөрс. -0.2м
- Орчин үеийн дээд дунд дөрөвдөгчийн настай делюви(пролювийн гаралтай хатуу хам байдалтай элсэнцэр чигжээстэй хайр хайрган хөрс. 1.6-4.2м
- Орчин үеийн дээд дунд дөрөвдөгчийн настай делюви(пролювийн гаралтай элсээр чигжигдсэн хайрган ул хөрс.- 0.2-1.6м
- Орчин үеийн дээд дунд дөрөвдөгчийн настай делюви(пролювийн гаралтай хатуу хам байдалтай шавранцар чигжээстэй хайр хайрган хөрс. Хайрга агуулна. 4.2-5.0м

Тайлбар:
Энэ хэсгийн байгуулалтын зургийг УХАТ-18 хуудаснаас үзэх.

“АЛТАН БОСГОТ
ӨРГӨӨ” ХХК

Говь-Алтай аймаг, Есөнбулаг сум.
ДУЛААНЫ ЦАХИЛГААН СТАНЦ, ДУЛААН ДАМЖУУЛАХ ТӨВҮҮДИЙН БАРИЛГЫН УС ХАНГАМЖ, АРИУТГАХ ТАТУУРГА
ДЦС-ЫН АРИУТГАХ ТАТУУРГЫН ШУГАМЫН ДАГУУГИЙН ЗҮСЭЛТ /БУХ-15-БУХ-17/ /пк3+85.2-пк4+43.4/

Инженер	<i>Shy</i>	С.Чуганцэцэг	ЕГ Шифр: ABU-18/23	Масштаб: М1:100	Огноо: 2023 он
Гүйцэтгэсэн	<i>Sh. M</i>	Б.Мөнхнасан	ТГ Шифр:	Зургийн дугаар: УХАТ-70	Хуудас: УХАТ-186
Шалгасан	<i>Shy</i>	С.Чуганцэцэг			

МАСШТАБ
БОСОО М1:100,
ХЭВТЭЭ М1:500

ДЦС-ЫН АРИУТГАХ ТАТУУРГЫН ШУГАМЫН ДАГУУГИЙН ЗҮСЭЛТ /БУХ-17-БУХ-18/ /пк4+43.4-пк4+89.4/

2172.00
2171.00
2170.00
2169.00
2168.00
2167.00
2166.00
2165.00
2164.00
2163.00
2162.00

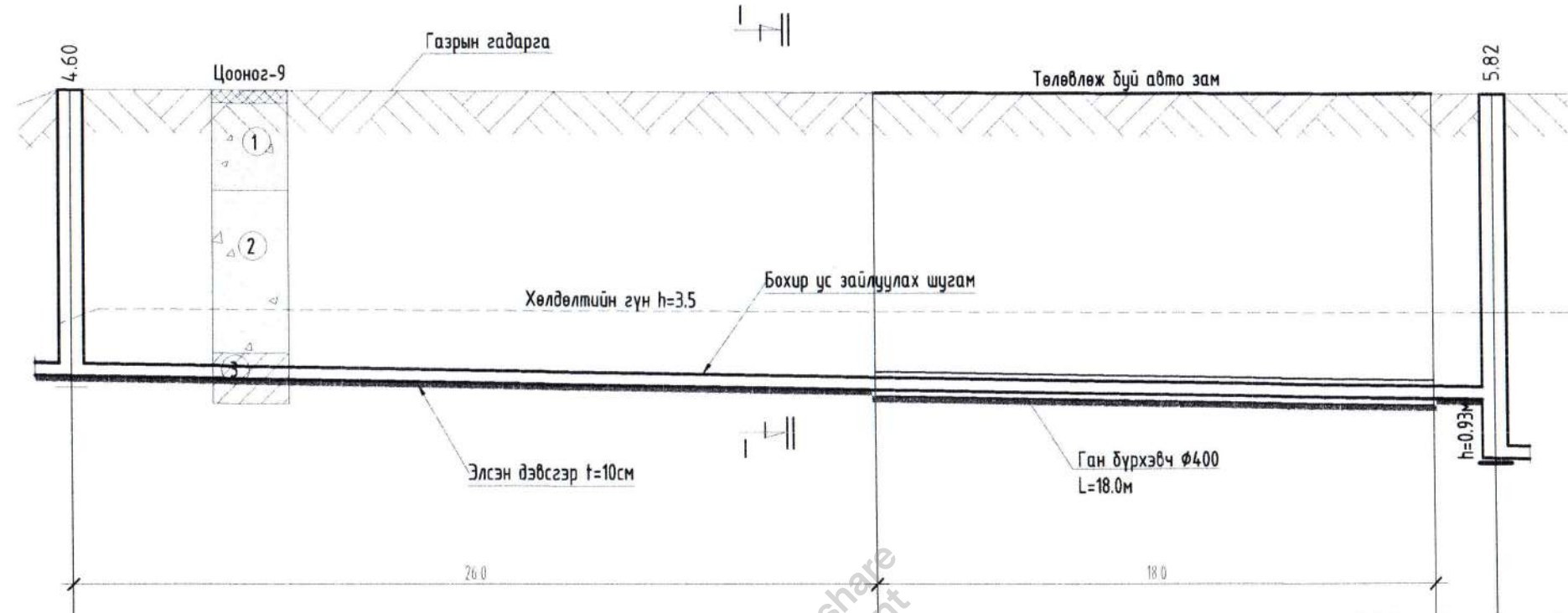

Пикет	пк4+43.4	пк4+89.4
Хоолойн ёроолын болон ховилын тэмдэгт	2165.87	2165.45 2164.52
Газрын төслийн тэмдэгт	-	-
Газрын гадаргын тэмдэгт	2170.47	2170.34
Хоолойн материал ба дулаалгын төрөл	HDPE-100, SDR11, Хүчитгэсэн хуванцар хоолой, DN200, PN=16 дулаалгагүй	
Буурь	Элсэн дэвсгэр t=10см	
Хэвгийг урт	46.0	i=0.009
Худаг хоорондын зай /м/	46.0	
Эргэлтийн өнцөг, худаг ба цэгүүдийн дугаар	БУХ-17	БУХ-18

ТАНИХ ТЭМДЭГ

Тайлбар:
Энэ хэсгийн байгуулалтын зургийг УХАТ-19 хуудаснаас үзэх.

- Ургамалын үндэс агуулсан хар хайрга агуулсан шавранцар хөрс. -0.2м
- Орчин үеийн дээд дүнд дөрөвдөгчийн настай делюви(пролювийн гаралтай хатуу хам байдалтай элсэнцэр чигжээстэй хайр хайрган хөрс. 1.6-4.2м
- Орчин үеийн дээд дүнд дөрөвдөгчийн настай делюви(пролювийн гаралтай элсээр чигжигдсэн хайрган ул хөрс.- 0.2-1.6м
- Орчин үеийн дээд дүнд дөрөвдөгчийн настай делюви(пролювийн гаралтай хатуу хам байдалтай шавранцар чигжээстэй хайр хайрган хөрс. Хайрга агуулна. 4.2-5.0м



Говь-Алтай аймаг, Есөнбулаг сум.		
ДУЛААНЫ ЦАХИЛГААН СТАНЦ, ДУЛААН ДАМЖУУЛАХ ТӨВҮҮДИЙН БАРИЛГЫН УС ХАНГАМЖ, АРИУТГАХ ТАТУУРГА		
ДЦС-ЫН АРИУТГАХ ТАТУУРГЫН ШУГАМЫН ДАГУУГИЙН ЗҮСЭЛТ /БУХ-17-БУХ-18/ /пк4+43.4-пк4+89.4/		
Инженер	<i>Stas</i>	С.Чуганцэцэг
Гүйцэтгэсэн	<i>Н.Н</i>	Б.Мөнхнасан
Шалгасан	<i>Stas</i>	С.Чуганцэцэг
ЕГ Шифр:	АВУ-18/23	Масштаб: М1:100
ТГ Шифр:	УХАТ-71	Огноо: 2023 он
		Хуудас: УХАТ-186

МАСШТАБ
БООСОО М1:100,
ХЭВТЭЭ М1:500

ДЦС-ЫН АРИУТГАХ ТАТУУРГЫН ШУГАМЫН ДАГУУГИЙН ЗҮСЭЛТ /БУХ-18-БУХ-19/
/пк4+89.4-пк5+39.4/

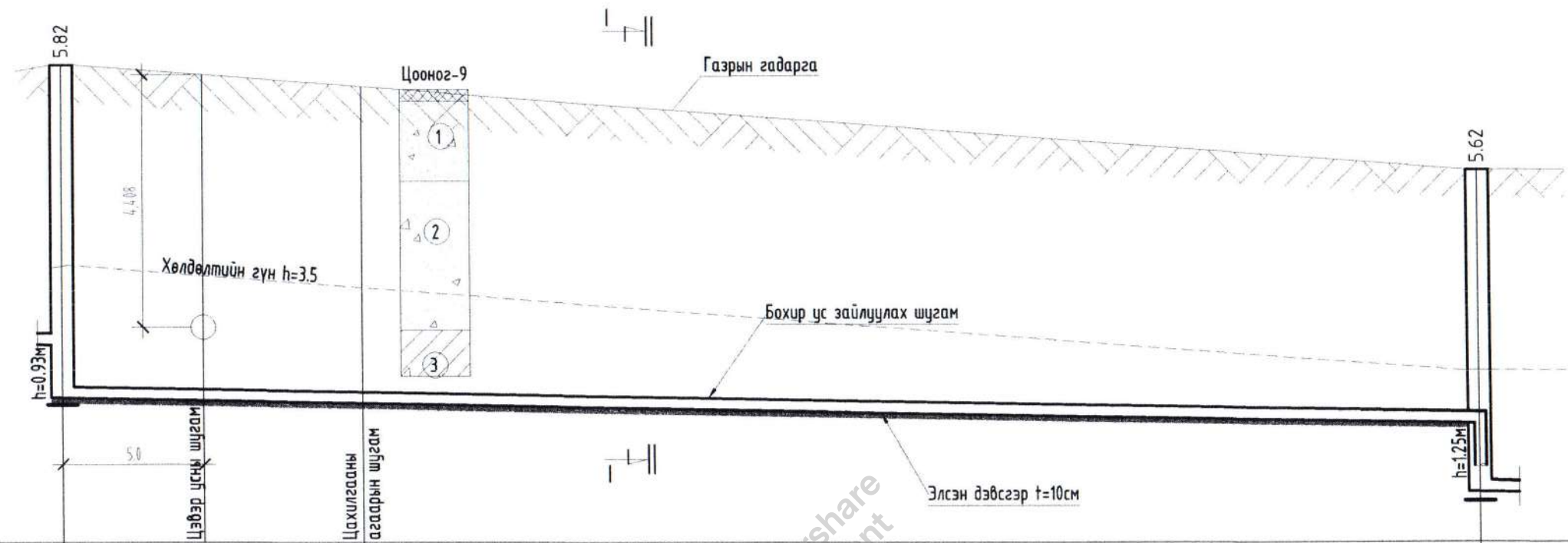
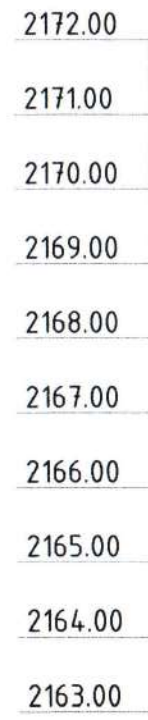

Пикет	пк4+89.4		пк5+39.4	
Хоолойн ёроолын болон ховилын тэмдэгт	2165.45	2164.52	2164.07	2162.87
Газрын төслийн тэмдэгт	-			
Газрын гадаргын тэмдэгт	2170.34		2168.49	
Хоолойн материал ба дулаалгын төрөл	HDPE-100, SDR11, Хүчитгэсэн хуванцар хоолой, DN200, PN=16 дулаалгагүй			
Буурь	Элсэн дэвсгэр t=10см			
Хэвгүй	урт 50.0		i=0.009	
Худаг хоорондын зай /м/	50.0			
Эргэлтийн өнцөг, худаг ба цэгүүдийн дугаар	БУХ-18		БУХ-19	

ТАНИХ ТЭМДЭГ

Тайлбар:
Энэ хэсгийн байгуулалтын зургийг УХАТ-19 хуудаснаас үзэх.

- Ургамалын үндэс агуулсан хар хайрга агуулсан шавранцар хөрс. -0.2м
- Орчин үеийн дээд дунд дөрөвдөгчийн настай делювийн гаралтай элсээр чигжигдсэн хайрган ул хөрс.- 0.2-1.6м

- Орчин үеийн дээд дунд дөрөвдөгчийн настай делювийн гаралтай хатуу хам байдалтай элсэнцэр чигжээстэй хайр хайрган хөрс. 1.6-4.2м
- Орчин үеийн дээд дунд дөрөвдөгчийн настай делювийн гаралтай хатуу хам байдалтай шавранцар чигжээстэй хайр хайрган хөрс. Хайрга агуулна. 4.2-5.0м



Говь-Алтай аймаг, Есөнбулаг сум.					
ДУЛААНЫ ЦАХИЛГААН СТАНЦ, ДУЛААН ДАМЖУУЛАХ ТӨВҮҮДИЙН БАРИЛГЫН УС ХАНГАМЖ, АРИУТГАХ ТАТУУРГА					
ДЦС-ЫН АРИУТГАХ ТАТУУРГЫН ШУГАМЫН ДАГУУГИЙН ЗҮСЭЛТ /БУХ-18-БУХ-19/ /пк4+89.4-пк5+39.4/					
Инженер		С.Чуганцэцэг	ЕГ Шифр:	Масштаб:	Огноо:
Гүйцэтгэсэн		Б.Мөнхнасан	ABU-18/23	M1:100	2023 он
Шалгасан		С.Чуганцэцэг	ТГ Шифр:	Зургийн дугаар:	Хуудас:
				УХАТ-72	УХАТ-186

МАСШТАБ
БООСОО М1:100,
ХЭВТЭЭ М1:500

ДЦС-ЫН АРИУТГАХ ТАТУУРГЫН ШУГАМЫН ДАГУУГИЙН ЗҮСЭЛТ /БУХ-19-БУХ-20/ /пк5+39.4-пк5+89.4/

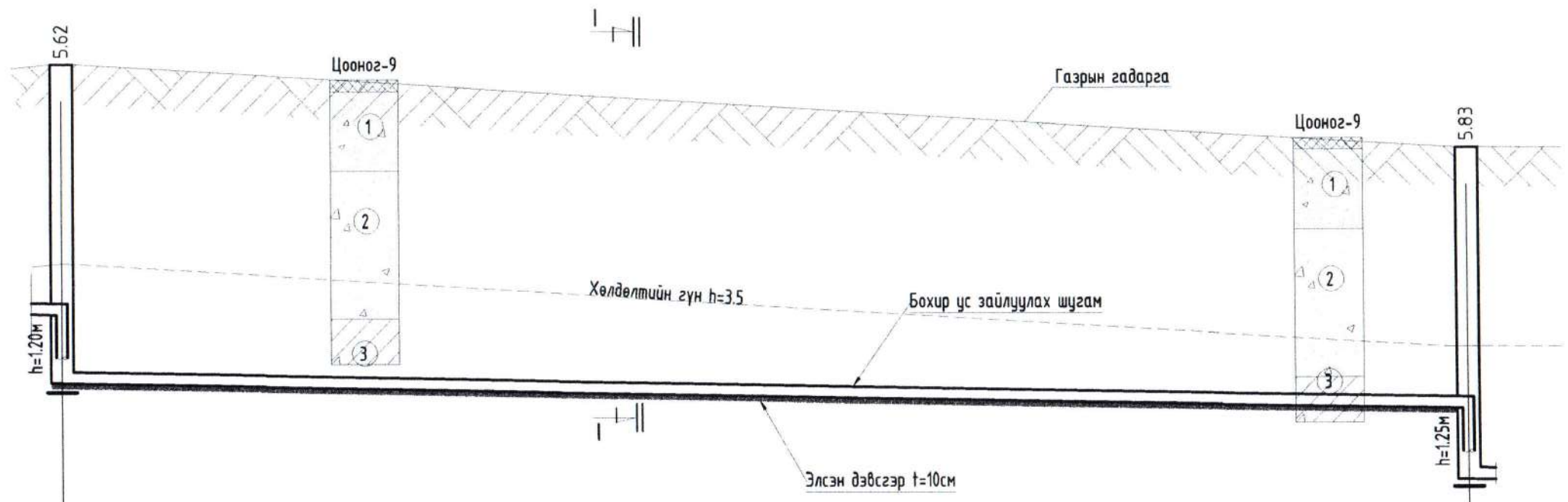
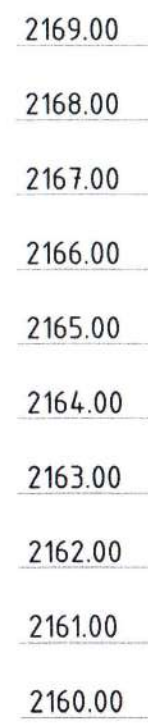

Пикет	пк5+39.4	пк5+89.4
Хоолойн ёроолын болон ховилын тэмдэгт	2164.07 2162.87	2162.42 2161.17
Газрын төслийн тэмдэгт	-	-
Газрын гадаргын тэмдэгт	2168.49	2167.00
Хоолойн материал ба дулаалгын төрөл	HDPE-100, SDR11, Хүчтгээсэн хуванцар хоолой, DN200, PN=16 дулаалгагүй	
Буурь	Элсэн дэвсгэр t=10см	
Хэвгийг	урт 50.0	i=0.009
Худаг хоорондын зай /м/	50.0	
Эргэлтийн өнцөг, худаг ба цэгүүдийн дугаар	БУХ-19	БУХ-20

ТАНИХ ТЭМДЭГ

Тайлбар:
Энэ хэсгийн байгуулалтын зургийг УХАТ-19 хуудаснаас үзэх.

- Ургамалын үндэс агуулсан хар хайрга агуулсан шавранцар хөрс. -0.2м
- Орчин үеийн дээд дунд дөрөвдөгчийн настай делювийн гаралтай хатуу хам байдалтай элсээр чигжигдсэн хайрган ул хөрс. - 0.2-1.6м

- Орчин үеийн дээд дунд дөрөвдөгчийн настай делювийн гаралтай хатуу хам байдалтай элсэнцэр чигжээстэй хайр хайрган хөрс. 1.6-4.2м
- Орчин үеийн дээд дунд дөрөвдөгчийн настай делювийн гаралтай хатуу хам байдалтай шавранцар чигжээстэй хайр хайрган хөрс. Хайрга агуулна. 4.2-5.0м



Говь-Алтай аймаг, Есөнбулаг сум.					
ДУЛААНЫ ЦАХИЛГААН СТАНЦ, ДУЛААН ДАМЖУУЛАХ ТӨВҮҮДИЙН БАРИЛГЫН УС ХАНГАМЖ, АРИУТГАХ ТАТУУРГА					
ДЦС-ЫН АРИУТГАХ ТАТУУРГЫН ШУГАМЫН ДАГУУГИЙН ЗҮСЭЛТ /БУХ-19-БУХ-20/ /пк5+39.4-пк5+89.4/					
Инженер		С.Чуганцэцэг	ЕГ Шифр:	Масштаб:	Огноо:
Гүйцэтгэсэн		Б.Мөнхнасан	ABU-18/23	M1:100	2023 он
Шалгасан		С.Чуганцэцэг	ТГ Шифр:	Зургийн дугаар:	Хуудас:
				УХАТ-73	УХАТ-186

МАСШТАБ
БООСОО М1:100,
ХЭВТЭЭ М1:500

ДЦС-ЫН АРИУТГАХ ТАТУУРГЫН ШУГАМЫН ДАГУУГИЙН ЗҮСЭЛТ /БУХ-21-БУХ-23/ /пк5+89.4-пк6+45.3/

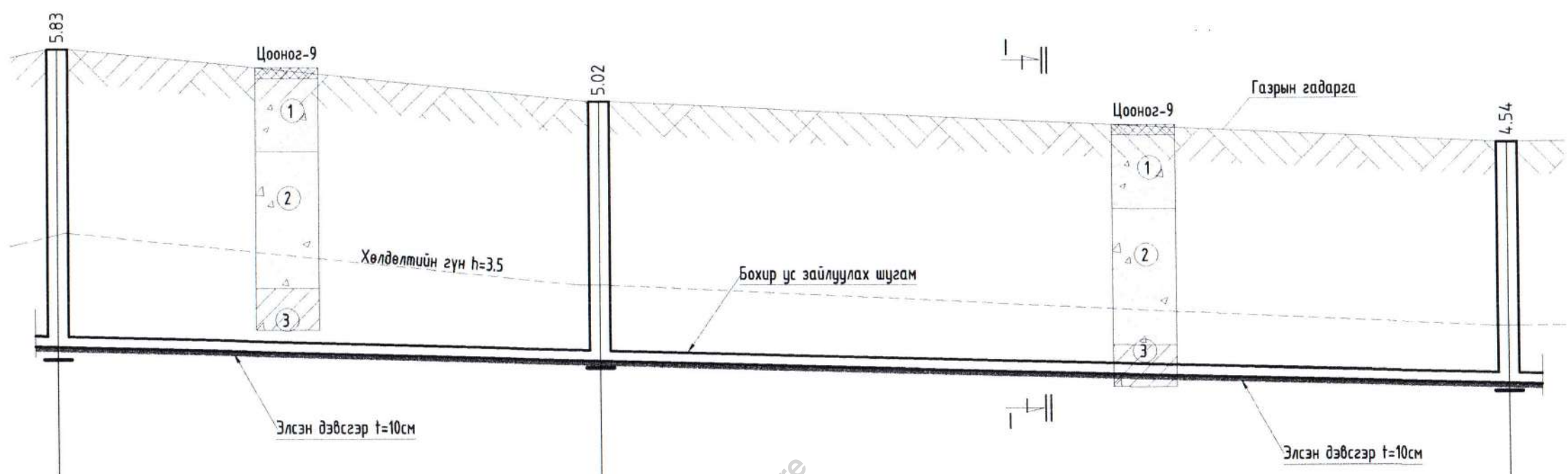
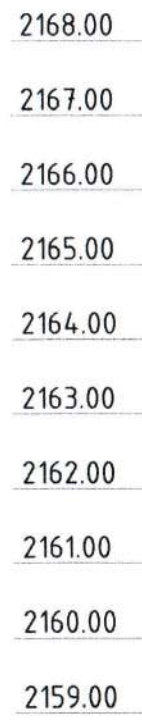

Пикет	пк5+89.4	пк6+10.3	пк6+45.3
Хоолойн ёроолын болон ховилын тэмдэгт	2161.17	2160.98	2160.66
Газрын төслийн тэмдэгт	-	-	-
Газрын гадаргын тэмдэгт	2167.00	2166.00	2165.20
Хоолойн материал ба дулаалгын төрөл	HDPE-100, SDR11, Хүчтэгэсэн хуванцар хоолой, DN200, PN=16 дулаалгагч		
Буурь	Элсэн дэвсгэр t=10см		
Хэвгийг урт	20.9	35.0	35.0
Хурдны коэффициент	i=0.009		
Хурдны коэффициент	i=0.009		
Хурдны коэффициент	i=0.009		
Хурдны коэффициент	i=0.009		
Эргэлтийн өнцөг, хурд ба цэгүүдийн дугаар	БУХ-20	БУХ-21	БУХ-22

ТАНИХ ТЭМДЭГ

- Ургамалын үндэс агуулсан хар хайрга агуулсан шавранцар хөрс. -0.2м
- Орчин үеийн дээд дунд дөрөвдөгчийн настай делювийн гаралтай хатуу хам байдалтай элсэнцэр чигжээстэй хайр хайрган хөрс. 1.6-4.2м
- Орчин үеийн дээд дунд дөрөвдөгчийн настай делювийн гаралтай хатуу хам байдалтай шавранцар чигжээстэй хайр хайрган хөрс. Хайрга агуулна. 4.2-5.0м
- Орчин үеийн дээд дунд дөрөвдөгчийн настай делювийн гаралтай элсэнцэр чигжээстэй хайр хайрган ул хөрс.- 0.2-1.6м

Тайлбар:
Энэ хэсгийн байгуулалтын зургийг УХАТ-19.20 хуудаснаас үзэх.

“АЛТАН БОСГОТ
ӨРГӨӨ” ХХК

Говь-Алтай аймаг, Есөнбулаг сум.
ДУЛААНЫ ЦАХИЛГААН СТАНЦ, ДУЛААН ДАМЖУУЛАХ ТӨВҮҮДИЙН БАРИЛГЫН УС ХАНГАМЖ, АРИУТГАХ ТАТУУРГА
ДЦС-ЫН АРИУТГАХ ТАТУУРГЫН ШУГАМЫН ДАГУУГИЙН ЗҮСЭЛТ /БУХ-21-БУХ-23/ /пк5+89.4-пк6+45.3/

Инженер	<i>Shuy</i>	С.Чуганцэцэг	ЕГ Шифр:	Масштаб:	Огноо:
Гүйцэтгэсэн	<i>Shuy</i>	Б.Мөнхнасан	АВУ-18/23	М1:100	2023 он
Шалгасан	<i>Shuy</i>	С.Чуганцэцэг	ТГ Шифр:	Зургийн дугаар:	Хуудас:
				УХАТ-74	УХАТ-186

МАСШТАБ
БОСОО М1:100,
ХЭВТЭЭ М1:500

ДЦС-ЫН АРИУТГАХ ТАТУУРГЫН ШУГАМЫН ДАГЧУУГИЙН ЗҮСЭЛТ /БУХ-22-БУХ-23/ /пк6+45.3-пк6+88.2/

2166.00
2165.00
2164.00
2163.00
2162.00
2161.00
2160.00
2159.00
2158.00
2157.00

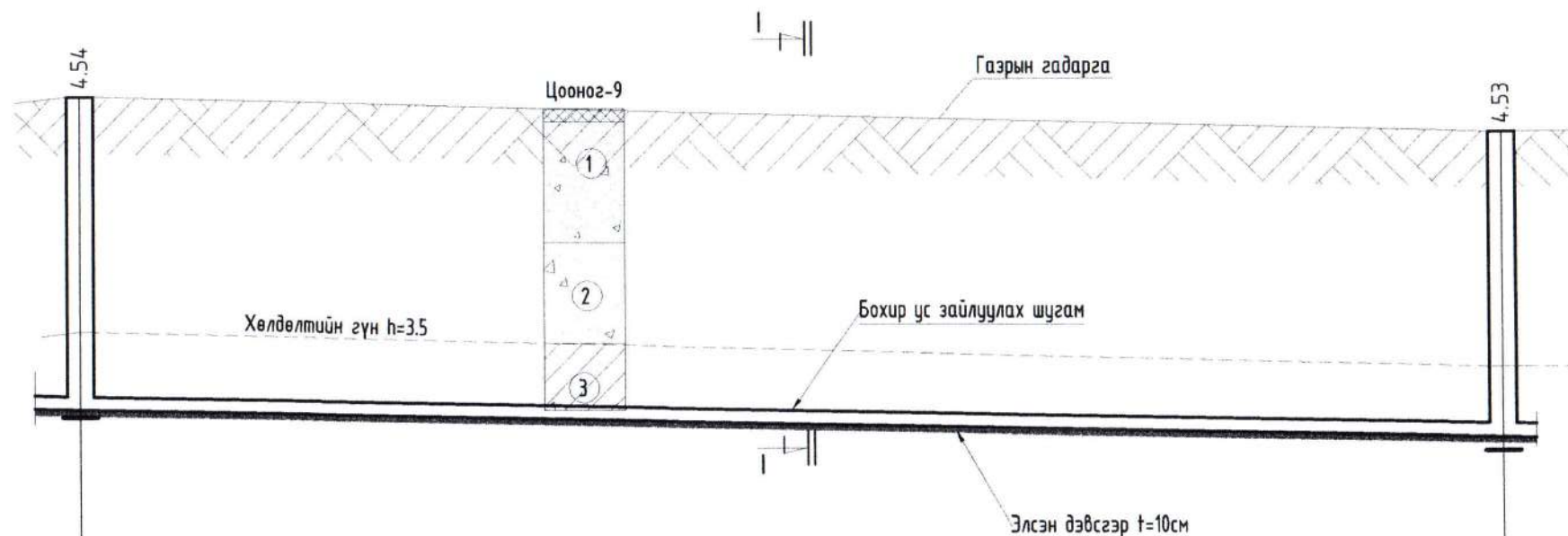

Пикет	пк6+45.3	пк6+88.2
Хоолойн ёроолын болон ховилын тэмдэгт	2160.66	2160.27
Газрын төслийн тэмдэгт	-	-
Газрын гадаргын тэмдэгт	2165.20	2164.70
Хоолойн материал ба дулаалгын төрөл	HDPE-100, SDR11, Хүчитгээсэн хуванцар хоолой, DN200, PN=16 дулаалгагүй	
Буурь	Элсэн дэвсгэр t=10см	
Хэвгийг урт	42.9	i=0.009
Худаг хоорондын зай /м/	42.9	
Эргэлтийн өнцөг, худаг ба цэгүүдийн дугаар	БУХ-22	БУХ-23

ТАНИХ ТЭМДЭГ

- Ургамалын үндэс агуулсан хар хайрга агуулсан шавранцар хөрс. -0.2м
- Орчин үеийн дээд дунд дөрөвдөгчийн настай делюви(пролювийн) гаралтай хатуу хам байдалтай элсээр чигжигдсэн хайрган ул хөрс.- 0.2-2.0м

Тайлбар:
Энэ хэсгийн байгуулалтын зургийг УХАТ-20 хуудаснаас үзэх.

- Орчин үеийн дээд дунд дөрөвдөгчийн настай делюви(пролювийн) гаралтай хатуу хам байдалтай элсэнцэр чигжээстэй хайр хайрган хөрс. 2.0-3.5м
- Орчин үеийн дээд дунд дөрөвдөгчийн настай делюви(пролювийн) гаралтай хатуу хам байдалтай шавранцар чигжээстэй хайр хайрган хөрс. Хайрга агуулна. 3.5-4.5м



Говь-Алтай аймаг, Есөнбулаг сум.			
ДУЛААНЫ ЦАХИЛГААН СТАНЦ, ДУЛААН ДАМЖУУЛАХ ТӨВҮҮДИЙН БАРИЛГЫН УС ХАНГАМЖ, АРИУТГАХ ТАТУУРГА			
ДЦС-ЫН АРИУТГАХ ТАТУУРГЫН ШУГАМЫН ДАГЧУУГИЙН ЗҮСЭЛТ /БУХ-22-БУХ-23/ ПК6+45.3-ПК6+88.2/			
Инженер		С.Чуганцэцэг	ЕГ Шифр: АВУ-18/23
Гүйцэтгэсэн		Б.Мөнхнасан	Масштаб: М1:100
Шалгасан		С.Чуганцэцэг	Огноо: 2023 он
			ТГ Шифр: УХАТ-75
			Хуудас: УХАТ-186

МАСШТАБ
БООСОО М1:100,
ХЭВТЭЭ М1:500

ДЦС-ЫН АРИУТГАХ ТАТЧУРГЫН ШУГАМЫН ДАГЧУГИЙН ЗҮСЭЛТ /БУХ-23-БУХ-25/ /пк6+88.2-пк7+56.0/

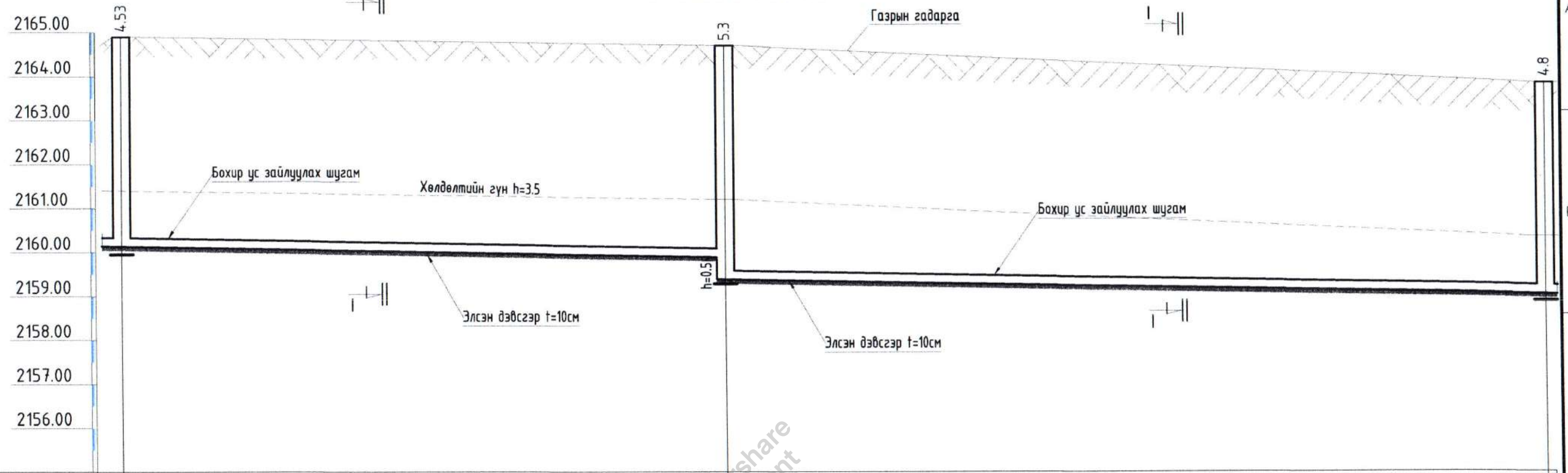

Пикет	пк6+88.2	пк7+16.0	пк7+56.0
Хоолойн ёроолын болон ховилын тэмдэгт	2160.15	2159.90 2159.40	2159.04
Газрын төслийн тэмдэгт	-	-	-
Газрын гадаргын тэмдэгт	2164.90	2164.70	2163.84
Хоолойн материал ба дулаалгын төрөл	HDPE-100, SDR11, Хүчтгээсэн хуванцар хоолой, DN200, PN=16 дулаалгагүй		
Буурь	Элсэн дэвсгэр t=10cm		
Хэвгүй	урт	i=0.009	i=0.009
Худаг хоорондын зай /м/	27.8	40.0	40.0
Эргэлтийн өнцөг, худаг ба цэгүүдийн дугаар	БУХ-23	БУХ-24	БУХ-25

ТАНИХ ТЭМДЭГ

- | | | | |
|--|--|--|---|
| | -Ургамалын үндэс агуулсан хар хайрга агуулсан шавранцар хөрс. -0.2м | | -Орчин үеийн дээд дунд дөрөвдөгчийн настай делюви(пролювийн гаралтай хатуу хам байдалтай элсэнцэр чигжээстэй хайр хайрган хөрс. 2.0-3.5м |
| | - Орчин үеийн дээд дунд дөрөвдөгчийн настай делюви(пролювийн гаралтай элсээр чигжигдсэн хайрган ул хөрс.- 0.2-2.0м | | -Орчин үеийн дээд дунд дөрөвдөгчийн настай делюви(пролювийн гаралтай хатуу хам байдалтай шавранцар чигжээстэй хайр хайрган хөрс. Хайрга агуулна. 3.5-4.5м |

Тайлбар:
Энэ хэсгийн байгуулалтын зургийг УХАТ-20 хуудаснаас үзэх.



Говь-Алтай аймаг. Есөнбулаг сум.					
ДУЛААНЫ ЦАХИЛГААН СТАНЦ, ДУЛААН ДАМЖУУЛАХ ТӨВҮҮДИЙН БАРИЛГЫН УС ХАНГАМЖ, АРИУТГАХ ТАТЧУРГА					
ДЦС-ЫН АРИУТГАХ ТАТЧУРГЫН ШУГАМЫН ДАГЧУГИЙН ЗҮСЭЛТ /БУХ-23-БУХ-25/ /пк6+88.2-пк7+56.0/					
Инженер		С.Чуганцэцэг	ЕГ Шифр:	Масштаб:	Огноо:
Гүйцэтгэсэн		Б.Мөнхнасан	АВУ-18/23	М1:100	2023 он
Шалгасан		С.Чуганцэцэг	ТГ Шифр:	Зургийн дугаар:	Хуудас:
			УХАТ-76	УХАТ-76	УХАТ-186

МАСШТАБ
БООСОО М1:100,
ХЭВТЭЭ М1:500

ДЦС-ЫН АРИУТГАХ ТАТУУРГЫН ШУГАМЫН ДАГУУГИЙН ЗҮСЭЛТ /БУХ-25-БУХ-26/ /пк7+56.0-пк7+96.0/

2165.00
2164.00
2163.00
2162.00
2161.00
2160.00
2159.00
2158.00
2157.00
2156.00

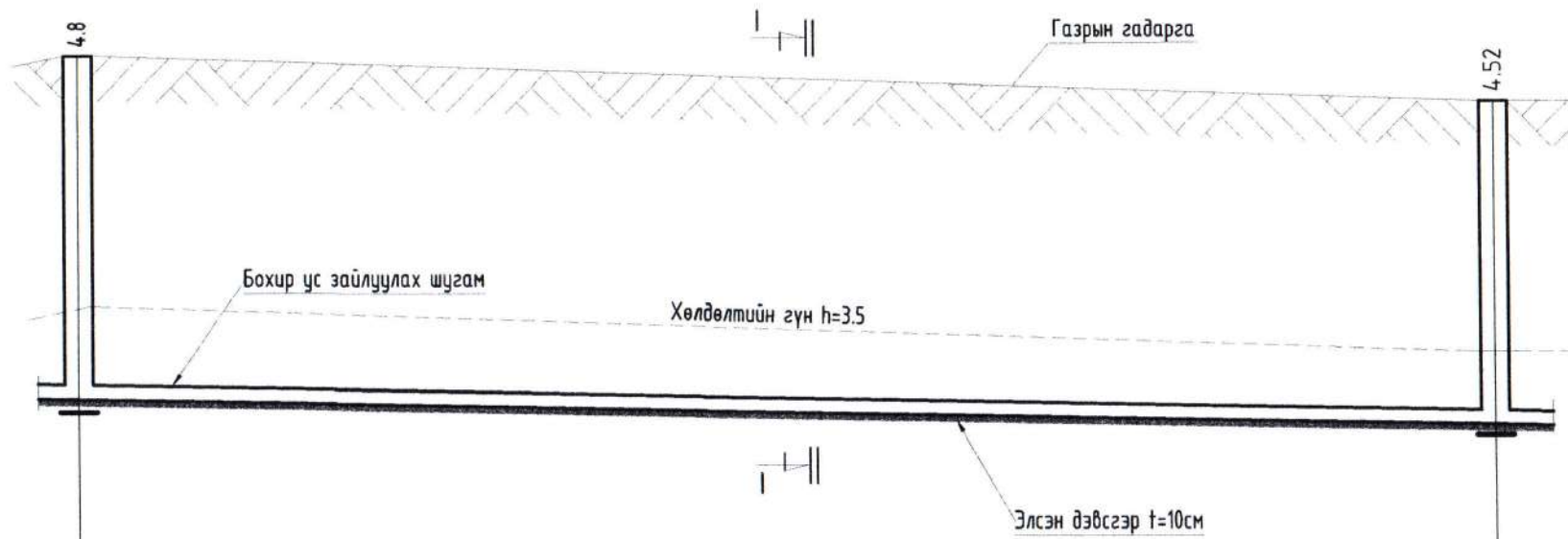

Пикет	пк7+56.0	пк7+96.0
Хоолойн ёроолын болон ховилын тэмдэгт	2159.04	2158.68
Газрын төслийн тэмдэгт	-	-
Газрын гадаргын тэмдэгт	2163.84	2163.20
Хоолойн материал ба дулаалгын төрөл	HDPE-100, SDR11, Хүчтэгэсэн хуванцар хоолой, DN200, PN=16 дулаалгагүй	
Буурь	Элсэн дэвсгэр t=10см	
Хэвгийг урт	40.0	i=0.009
Худаг хоорондын зай /м/	40.0	
Эргэлтийн өнцөг, худаг ба цэгүүдийн дугаар	БУХ-25	БУХ-26

ТАНИХ ТЭМДЭГ

Тайлбар:
Энэ хэсгийн байгуулалтын зургийг УХАТ-20 хуудаснаас үзэх.

- Ургамалын үндэс агуулсан хар хайрга агуулсан шавранцар хөрс. -0.2м
- Орчин үеийн дээд дунд дөрөвдөгчийн настай делювийн гаралтай хатуу хам байдалтай элсээр чигжигдсэн хайрган ул хөрс.- 0.2-2.0м

- Орчин үеийн дээд дунд дөрөвдөгчийн настай делювийн гаралтай хатуу хам байдалтай элсэнцэр чигжээстэй хайр хайрган хөрс. 2.0-3.5м
- Орчин үеийн дээд дунд дөрөвдөгчийн настай делювийн гаралтай хатуу хам байдалтай шавранцар чигжээстэй хайр хайрган хөрс. Хайрга агуулна. 3.5-4.5м



Говь-Алтай аймаг, Есөнбулаг сум.

ДУЛААНЫ ЦАХИЛГААН СТАНЦ, ДУЛААН ДАМЖУУЛАХ ТӨВҮҮДИЙН БАРИЛГЫН УС ХАНГАМЖ, АРИУТГАХ ТАТУУРГА
ДЦС-ЫН АРИУТГАХ ТАТУУРГЫН ШУГАМЫН ДАГУУГИЙН ЗҮСЭЛТ /БУХ-25-БУХ-26/ /пк7+56.0-пк7+96.0/

Инженер	<i>Stuy</i>	С.Чуганцэцэг	ЕГ Шифр: ABU-18/23	Масштаб: М1:100	Огноо: 2023 он
Гүйцэтгэгсэн	<i>Stuy</i>	Б.Мөнхнасан	ТГ Шифр:	Зургийн дугаар: УХАТ-77	Хуудас: УХАТ-186
Шалгасан		С.Чуганцэцэг			

МАСШТАБ
БООСОО М1:100,
ХЭВТЭЭ М1:500

ДЦС-ЫН АРИУТГАХ ТАТУУРГЫН ШУГАМЫН ДАГУУГИЙН ЗҮСЭЛТ /БУХ-26-БУХ-27/
/пк7+96.0-пк8+46.0/

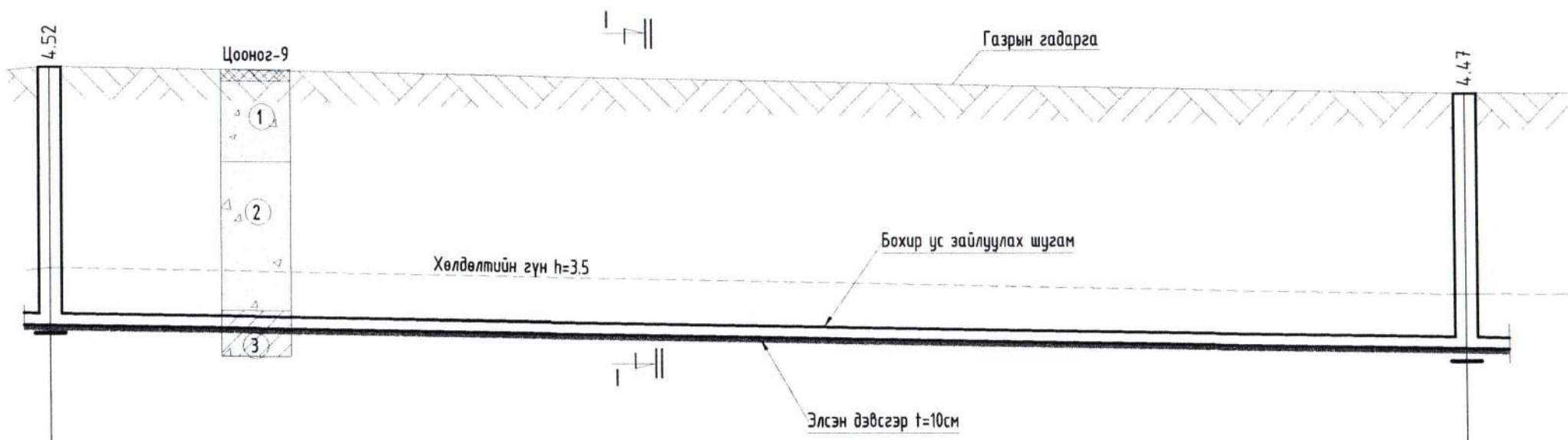
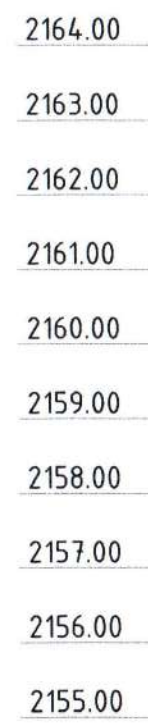

Пикет	пк7+96.0	пк8+46.0
Хоолойн ёроолын болон ховилын тэмдэгт	2158.68	2158.23
Газрын төслийн тэмдэгт	-	-
Газрын гадаргын тэмдэгт	2163.20	2162.70
Хоолойн материал ба дулаалгын төрөл	HDPE-100, SDR11, Хүчитгээсэн хуванцар хоолой, DN200, PN=16 дулаалгагүй	
Буурь	Элсэн дэвсгэр t=10см	
Хэвгийг	урт 50.0	i=0.009
Худаг хоорондын зай /м/	50.0	
Эргэлтийн өнцөг, худаг ба цэгүүдийн дугаар	БУХ-26	БУХ-27

ТАНИХ ТЭМДЭГ

Тайлбар:
Энэ хэсгийн байгуулалтын зургийг УХАТ-20 хуудаснаас үзэх.

- Ургамалын үндэс агуулсан хар хайрга агуулсан шавранцар хөрс. -0.2м
- Орчин үеийн дээд дүнд дөрөвдөгчийн настай делюви(пролювийн гаралтай хатуу хам байдалтай элсэнцэр чигжээстэй хайр хайрган хөрс. 2.0-3.5м
- Орчин үеийн дээд дүнд дөрөвдөгчийн настай делюви(пролювийн гаралтай элсээр чигжигдсэн хайрган ул хөрс.- 0.2-2.0м
- Орчин үеийн дээд дүнд дөрөвдөгчийн настай делюви(пролювийн гаралтай хатуу хам байдалтай шавранцар чигжээстэй хайр хайрган хөрс. Хайрга агуулна. 3.5-4.5м



Говь-Алтай аймаг, Есөнбулаг сум.		
ДУЛААНЫ ЦАХИЛГААН СТАНЦ, ДУЛААН ДАМЖУУЛАХ ТӨВҮҮДИЙН БАРИЛГЫН УС ХАНГАМЖ, АРИУТГАХ ТАТУУРГА		
ДЦС-ЫН АРИУТГАХ ТАТУУРГЫН ШУГАМЫН ДАГУУГИЙН ЗҮСЭЛТ /БУХ-26-БУХ-27/ /пк7+96.0-пк8+46.0/		
Инженер		С.Чуганцэцэг
Гүйцэтгэсэн		Б.Мөнхнасан
Шалгасан		С.Чуганцэцэг
ЕГ Шифр:	АВУ-18/23	Масштаб:
ТГ Шифр:		М1:100
		Огноо:
		2023 он
		Хуудас:
		УХАТ-186

МАСШТАБ
БООСОО М1:100,
ХЭВТЭЭ М1:500

ДЦС-ЫН АРИУТГАХ ТАТУУРГЫН ШУГАМЫН ДАГУУГИЙН ЗҮСЭЛТ /БУХ-27-БУХ-29/ /пк8+46.0-пк9+1.6/

2164.00
2163.00
2162.00
2161.00
2160.00
2159.00
2158.00
2157.00
2156.00
2155.00

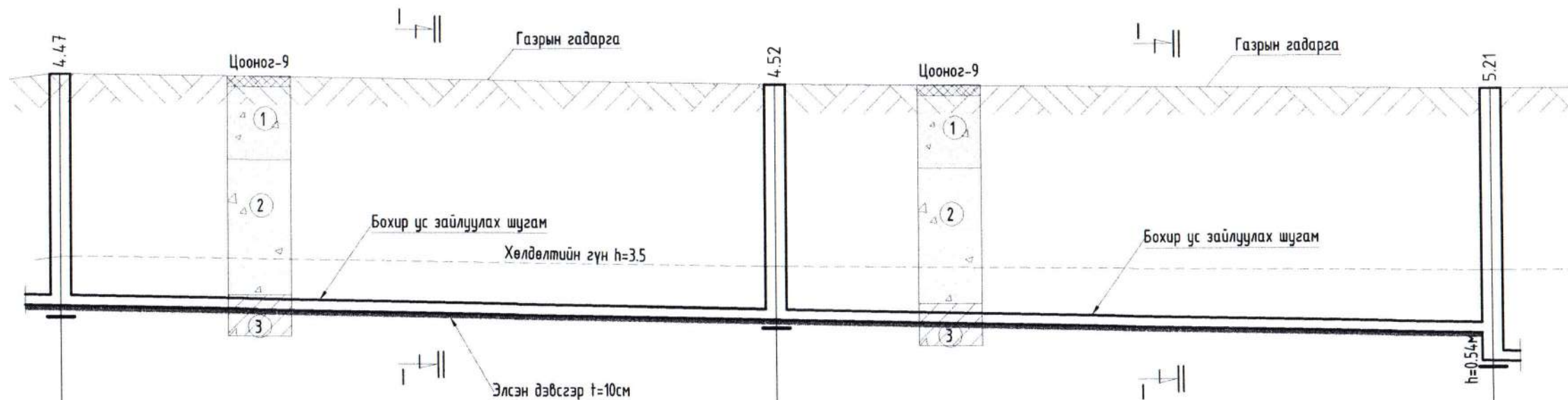

Пикет	пк8+46.0	пк8+73.8	пк9+1.6
Хоолойн ёроолын болон ховилын тэмдэгт	2158.23	2157.98	2157.73 2157.19
Газрын төслийн тэмдэгт	-	-	-
Газрын гадаргын тэмдэгт	2162.70	2162.50	2162.40
Хоолойн материал ба дулаалгын төрөл	HDPE-100, SDR11, Хүчтэгэсэн хуванцар хоолой, DN200, PN=16 дулаалгагүй		
Буурь	Элсэн дэвсгэр t=10см		
Хэвгийг урт	27.8	27.8	27.8
Хурд хоорондын зай /м/	27.8	27.8	27.8
Эргэлтийн өнцөг, хурд ба цэгүүдийн дугаар	БУХ-27	БУХ-28	БУХ-29

ТАНИХ ТЭМДЭГ



-Ургамалын үндэс агуулсан хар хайрга агуулсан шавранцар хөрс. -0.2м



- Орчин үеийн дээд дунд дөрөвдөгчийн настай делюви/пролювийн гаралтай хатуу хам байдалтай элсээр чигжээстэй хайргын ул хөрс.- 0.2-2.0м



-Орчин үеийн дээд дунд дөрөвдөгчийн настай делюви/пролювийн гаралтай хатуу хам байдалтай элсэнцэр чигжээстэй хайр хайргын хөрс. 2.0-3.5м

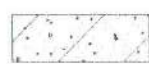

-Орчин үеийн дээд дунд дөрөвдөгчийн настай делюви/пролювийн гаралтай хатуу хам байдалтай шавранцар чигжээстэй хайр хайргын хөрс. Хайрга агуулна. 3.5-4.5м

Тайлбар:

Энэ хэсгийн байгуулалтын зургийг УХАТ-21 хуудаснаас үзэх.



Говь-Алтай аймаг. Есөнбулаг сум.			
ДУЛААНЫ ЦАХИЛГААН СТАНЦ, ДУЛААН ДАМЖУУЛАХ ТӨВҮҮДИЙН БАРИЛГЫН УС ХАНГАМЖ, АРИУТГАХ ТАТУУРГА			
ДЦС-ЫН АРИУТГАХ ТАТУУРГЫН ШУГАМЫН ДАГУУГИЙН ЗҮСЭЛТ /БУХ-27-БУХ-29/ /пк8+46.0-пк9+1.6/			
Инженер	Гүйцэтгэсэн	Шалгасан	С.Чуганцэцэг
ЕГ Шифр:	ТГ Шифр:	Масштаб:	Огноо:
ABU-18/23	УХАТ-79	М1:100	2023 он
Хуудас:		Хуудас:	
УХАТ-186		УХАТ-186	

МАСШТАБ
БООСОО М1:100,
ХЭВТЭЭ М1:500

ДЦС-ЫН АРИУТГАХ ТАТЧУРГЫН ШУГАМЫН ДАГУУГИЙН ЗҮСЭЛТ /БУХ-29-БУХ-30/
/пк9+1.6-пк9+24.4/

2163.00
2162.00
2161.00
2160.00
2159.00
2158.00
2157.00
2156.00
2155.00

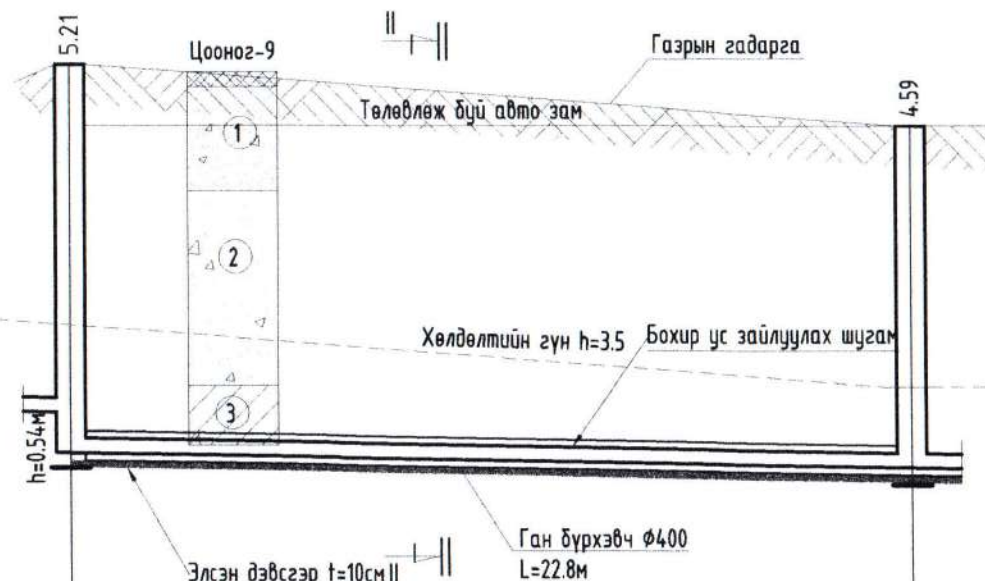

Пикет	пк9+1.6	пк9+24.4
Хоолойн ёроолын болон ховилын тэмдэгт	2157.19	2156.99
Газрын төслийн тэмдэгт	-	-
Газрын гадаргын тэмдэгт	2162.40	2161.58
Хоолойн материал ба дулаалгын төрөл	HDPE-100, SDR11, Хүчитгээсэн хуванцар хоолой, DN200, PN=16 дулаалгагүй	
Буурь	Элсэн дэвсгэр t=10см	
Хэвгийг урт	22.8	i=0.009
Худаг хоорондын зай /м/	22.8	
Эргэлтийн өнцөг, худаг ба цэгүүдийн дугаар	БУХ-29	БУХ-30

ТАНИХ ТЭМДЭГ

Тайлбар:

Энэ хэсгийн байгуулалтын зургийг УХАТ-21 хуудаснаас үзэх.



-Ургамалын үндэс агуулсан хар хайрга агуулсан шавранцар хөрс. -0.2м



-Орчин үеийн дээд дунд дөрөвдөгчийн настай делюви/пролювийн гаралтай хатуу хам байдалтай элсэнцэр чигжээстэй хайр хайрган хөрс. 2.0-3.5м



- Орчин үеийн дээд дунд дөрөвдөгчийн настай делюви/пролювийн гаралтай элсээр чигжигдсэн хайрган ул хөрс.- 0.2-2.0м



-Орчин үеийн дээд дунд дөрөвдөгчийн настай делюви/пролювийн гаралтай хатуу хам байдалтай шавранцар чигжээстэй хайр хайрган хөрс. Хайрга агуулна. 3.5-4.5м



Говь-Алтай аймаг, Есөнбулаг сум.		
ДУЛААНЫ ЦАХИЛГААН СТАНЦ, ДУЛААН ДАМЖУУЛАХ ТӨВҮҮДИЙН БАРИЛГЫН УС ХАНГАМЖ, АРИУТГАХ ТАТЧУРГА		
ДЦС-ЫН АРИУТГАХ ТАТЧУРГЫН ШУГАМЫН ДАГУУГИЙН ЗҮСЭЛТ /БУХ-29-БУХ-30/ /пк9+1.6-пк9+24.4/		
Инженер	<i>Shy</i>	С.Чуганцэцэг
Гүйцэтгэсэн	<i>Shy</i>	Б.Мөнхнасан
Шалгасан	<i>Shy</i>	С.Чуганцэцэг
ЕГ Шифр:	АВУ-18/23	Масштаб: М1:100
ТГ Шифр:	УХАТ-80	Огноо: 2023 он
		Хуудас: УХАТ-186

МАСШТАБ
БООСОО М1:100,
ХЭВТЭЭ М1:500

ДЦС-ЫН АРИУТГАХ ТАТЧУРГЫН ШУГАМЫН ДАГУУГИЙН ЗҮСЭЛТ /БУХ-30-БУХ-31/ /пк9+24.4-пк9+70.2/

2162.00
2161.00
2160.00
2159.00
2158.00
2157.00
2156.00
2155.00
2154.00

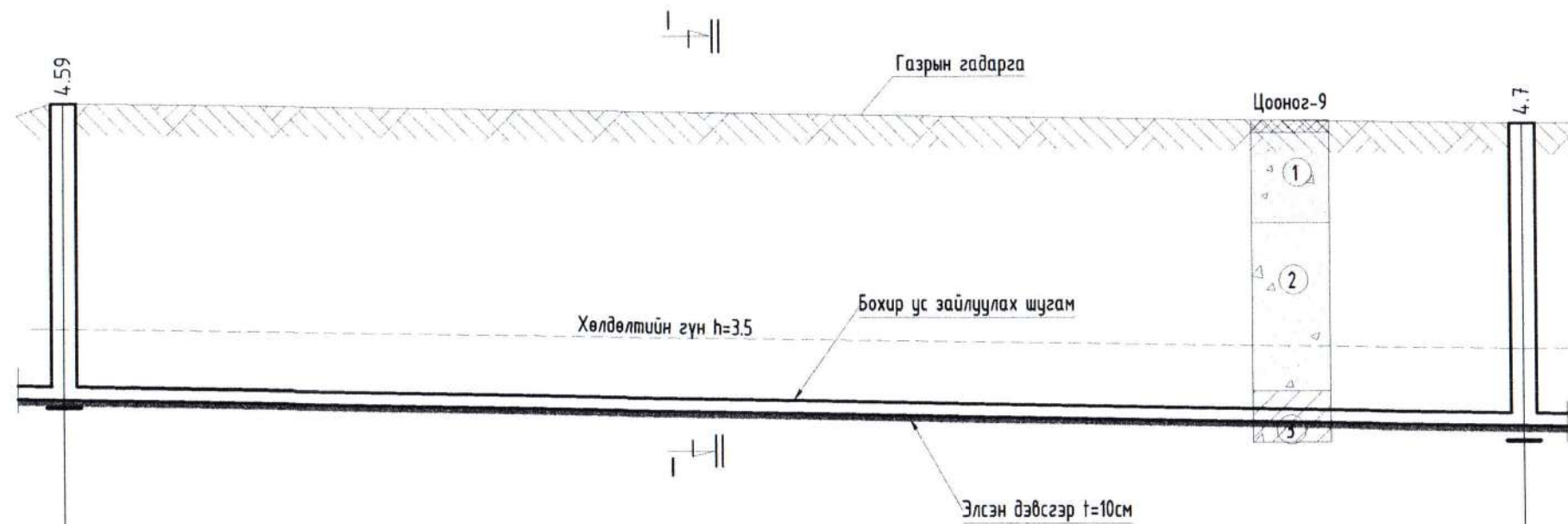

Пикет	пк9+24.4	пк9+70.2
Хоолойн ёроолын болон ховилын тэмдэгт	2156.99	2156.58
Газрын төслийн тэмдэгт	-	-
Газрын гадаргын тэмдэгт	2161.58	2161.28
Хоолойн материал ба дулаалгын төрөл	HDPE-100, SDR11, Хүчитгэсэн хуванцар хоолой, DN200, PN=16 дулаалгагүй	
Буурь	Элсэн дэвсгэр t=10см	
Хэвгийг	урт 45.8	i=0.009
Худаг хоорондын зай /м/	45.8	
Эргэлтийн өнцөг, худаг ба цэгүүдийн дугаар	БУХ-30	БУХ-31

ТАНИХ ТЭМДЭГ

Тайлбар:
Энэ хэсгийн байгуулалтын зургийг УХАТ-21 хуудаснаас үзэх.

- Ургамалын үндэс агуулсан хар хайрга агуулсан шавранцар хөрс. -0.2м
- Орчин үеийн дээд дунд дөрөвдөгчийн настай делюви/пролювийн гаралтай элсээр чигжигдсэн хайрган ул хөрс.- 0.2-2.0м

- Орчин үеийн дээд дунд дөрөвдөгчийн настай делюви/пролювийн гаралтай хатуу хам байдалтай элсэнцэр чигжээстэй хайр хайрган хөрс. 2.0-3.5м
- Орчин үеийн дээд дунд дөрөвдөгчийн настай делюви/пролювийн гаралтай хатуу хам байдалтай шавранцар чигжээстэй хайр хайрган хөрс. Хайрга агуулна. 3.5-4.5м



Говь-Алтай аймаг, Есөнбулаг сум.			
ДУЛААНЫ ЦАХИЛГААН СТАНЦ, ДУЛААН ДАМЖУУЛАХ ТӨВҮҮДИЙН БАРИЛГЫН УС ХАНГАМЖ, АРИУТГАХ ТАТЧУРГА			
ДЦС-ЫН АРИУТГАХ ТАТЧУРГЫН ШУГАМЫН ДАГУУГИЙН ЗҮСЭЛТ /БУХ-30-БУХ-31/ /пк9+24.4-пк9+70.2/			
Инженер	<i>Shy</i>	С.Чуганцэцэг	ЕГ Шифр: АВУ-18/23
Гүйцэтгэсэн	<i>Shy</i>	Б.Мөнхнасан	Масштаб: М1:100
Шалгасан	<i>Shy</i>	С.Чуганцэцэг	Огноо: 2023 он
			ТГ Шифр: УХАТ-81
			Хуудас: УХАТ-186

МАСШТАБ
БООСОО М1:100,
ХЭВТЭЭ М1:500

ДЦС-ЫН АРИУТГАХ ТАТЧУРГЫН ШУГАМЫН ДАГУУГИЙН ЗҮСЭЛТ /БУХ-31-БУХ-32/
/пк9+70.2-пк10+20.2/

2162.00
2161.00
2160.00
2159.00
2158.00
2157.00
2156.00
2155.00
2154.00

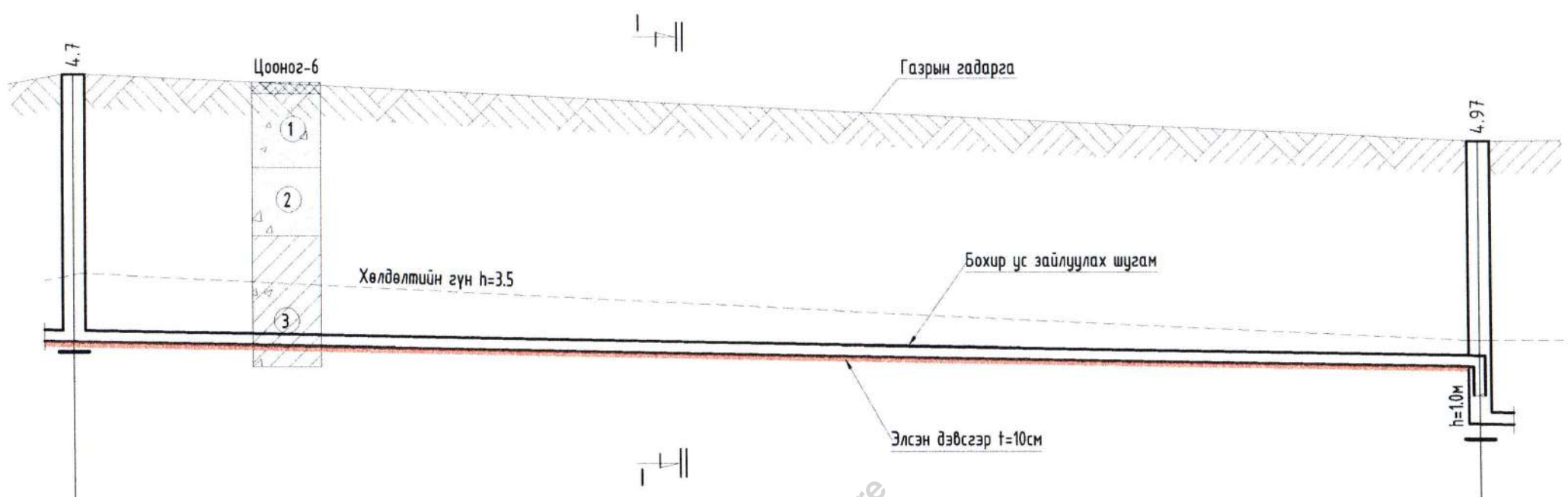

Пукет	пк9+70.2	пк10+20.2
Хоолойн ёроолын болон ховилын тэмдэгт	2156.58	2156.13 2155.13
Газрын төслийн тэмдэгт	-	-
Газрын гадаргын тэмдэгт	2161.28	2160.10
Хоолойн материал ба дулаалгын төрөл	HDPE-100, SDR11, Хүчтгээсэн хуванцар хоолой, DN200, PN=16 дулаалгагүй	
Буурь	Элсэн дэвсгэр t=10см	
Хэвгий	урт 50.0	i=0.009
Худаг хоорондын зай /м/	50.0	
Эргэлтийн өнцөг, худаг ба цэгүүдийн дугаар	БУХ-31	БУХ-32

ТАНИХ ТЭМДЭГ

- Ургамалын үндэс агуулсан хар хайрга агуулсан шавранцар хөрс. -0.2м
- Орчин үеийн дээд дунд дөрөвдөгчийн настай делюви/пролювийн гаралтай цайвар саарлалас цайвар шаргал өнгөтэй хатуу хам байдалтай элсэнцэр хөрс. Хайрга агуулна. - 0.2-1.9м

Тайлбар:

Энэ хэсгийн байгуулалтын зургийг УХАТ-22 хуудаснаас үзэх.

- Орчин үеийн дээд дунд дөрөвдөгчийн настай делюви/пролювийн гаралтай хатуу хам байдалтай элсэнцэр чигжээстэй хайр хайрган хөрс. Ховроор бул чулуутай. Зарим хэсэгт шавранцарын мишил үгүд бага зузаантай тохиолдоно 1.9-3.1м
- Орчин үеийн дээд дунд дөрөвдөгчийн настай делюви/пролювийн гаралтай хатуу хам байдалтай шавранцар чигжээстэй хайр хайрган хөрс. Ховроор бул чулуутай. Зарим хэсэгт шавранцарын мишил үгүд бага зузаантай тохиолдоно. 3.1-5.0м



Говь-Алтай аймаг, Есөнбулаг сум.					
ДУЛААНЫ ЦАХИЛГААН СТАНЦ, ДУЛААН ДАМЖУУЛАХ ТӨВҮҮДИЙН БАРИЛГЫН УС ХАНГАМЖ, АРИУТГАХ ТАТЧУРГА					
ДЦС-ЫН АРИУТГАХ ТАТЧУРГЫН ШУГАМЫН ДАГУУГИЙН ЗҮСЭЛТ /БУХ-31-БУХ-32/ /пк9+70.2-пк10+20.2/					
Инженер		С.Чуганцэцэг	ЕГ Шифр:	Масштаб:	Огноо:
Гүйцэтгэсэн		Б.Мөнхнасан	АВУ-18/23	М1:100	2023 он
Шалгасан		С.Чуганцэцэг	ТГ Шифр:	Зургийн дугаар:	Хуудас:
				УХАТ-82	УХАТ-186

МАСШТАБ
БОСОО М1:100,
ХЭВТЭЭ М1:500

ДЦС-ЫН АРИУТГАХ ТАТУУРГЫН ШУГАМЫН ДАГУУГИЙН ЗҮСЭЛТ /БУХ-32-БУХ-334/
/пк10+20.2-пк10+70.2/

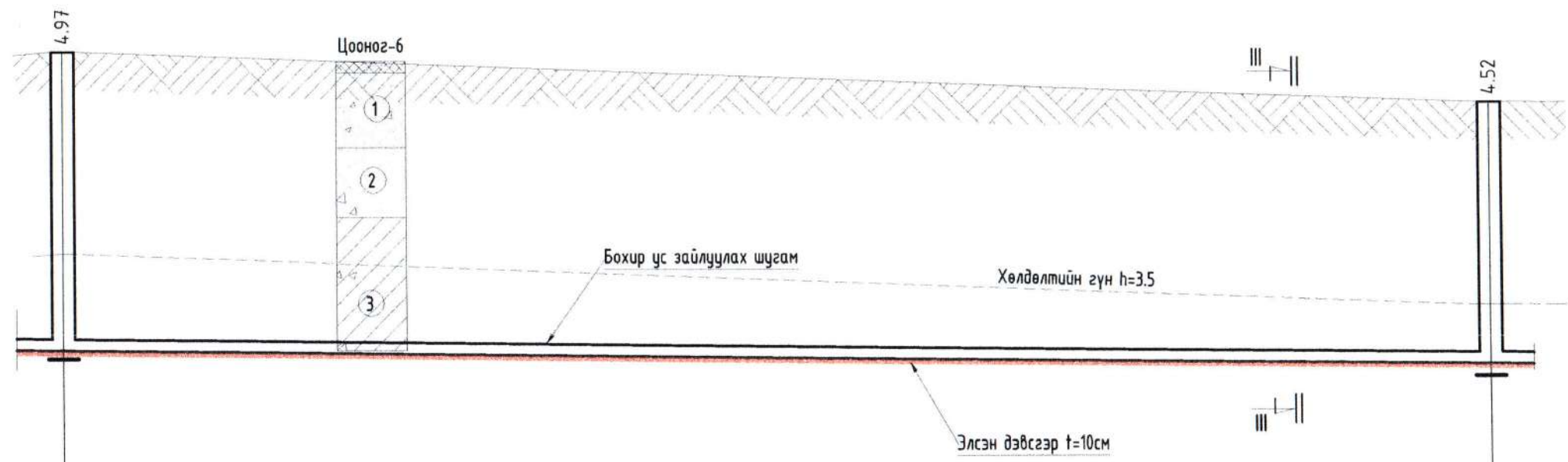
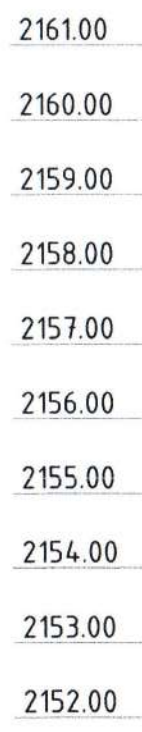

Пикет	пк10+20.2	пк10+70.2
Хоолойн ёроолын болон ховилын тэмдэгт	2155.13	2154.68
Газрын төслийн тэмдэгт	-	-
Газрын гадаргын тэмдэгт	2160.10	2159.20
Хоолойн материал ба дулаалгын төрөл	HDPE-100, SDR11, Хүчтгээсэн хуванцар хоолой, DN200, PN=16 дулаалгагүй	
Буурь	Элсэн дэвсгэр t=10см	
Хэвгийг урт	50.0	i=0.009
Худаг хоорондын зай /м/	50.0	
Эргэлтийн өнцөг, худаг ба цэгүүдийн дугаар	БУХ-32	БУХ-33

ТАНИХ ТЭМДЭГ

- Ургамалын үндэс агуулсан хар хайрга агуулсан шавранцар хөрс. -0.2м
- Орчин үеийн дээд дунд дөрөвдөгчийн настай делюви/лролювийн гаралтай цайвар саарлаас цайвар шаргал өнгөтэй хатуу хам байдалтай элсэнцэр хөрс. Хайрга агуулна. - 0.2-1.9м

Тайлбар:
Энэ хэсгийн байгуулалтын зургийг УХАТ-22 хуудаснаас үзэх.

-Орчин үеийн дээд дунд дөрөвдөгчийн настай делюви/лролювийн гаралтай хатуу хам байдалтай элсэнцэр чигжээстэй хайр хайрган хөрс. Ховроор бүл чулуутай. Зарим хэсэгт шавранцарын мишил үеүд бага зузаантай тохиолдоно 1.9-3.1м

-Орчин үеийн дээд дунд дөрөвдөгчийн настай делюви/лролювийн гаралтай хатуу хам байдалтай шавранцар чигжээстэй хайр хайрган хөрс. Ховроор бүл чулуутай. Зарим хэсэгт шавранцарын мишил үеүд бага зузаантай тохиолдоно. 3.1-5.0м



Говь-Алтай аймаг, Есөнбулаг сум.			
ДУЛААНЫ ЦАХИЛГААН СТАНЦ, ДУЛААН ДАМЖУУЛАХ ТӨВҮҮДИЙН БАРИЛГЫН УС ХАНГАМЖ, АРИУТГАХ ТАТУУРГА			
ДЦС-ЫН АРИУТГАХ ТАТУУРГЫН ШУГАМЫН ДАГУУГИЙН ЗҮСЭЛТ /БУХ-32-БУХ-33/ /пк10+20.2-пк10+70.2/			
Инженер	<i>Shy</i>	С.Чуганцэцэг	ЕГ Шифр: АВУ-18/23
Гүйцэтгэсэн	<i>Shy</i>	Б.Мөнхнасан	Масштаб: М1:100
Шалгасан	<i>Shy</i>	С.Чуганцэцэг	Огноо: 2023 он
			Хуудас: УХАТ-186
			Зургийн дугаар: УХАТ-83

МАСШТАБ
БООСОО М1:100,
ХЭВТЭЭ М1:500

ДЦС-ЫН АРИУТГАХ ТАТЧУРГЫН ШУГАМЫН ДАГУУГИЙН ЗҮСЭЛТ /БУХ-33-БУХ-34/ /пк10+70.2-пк11+20.2/

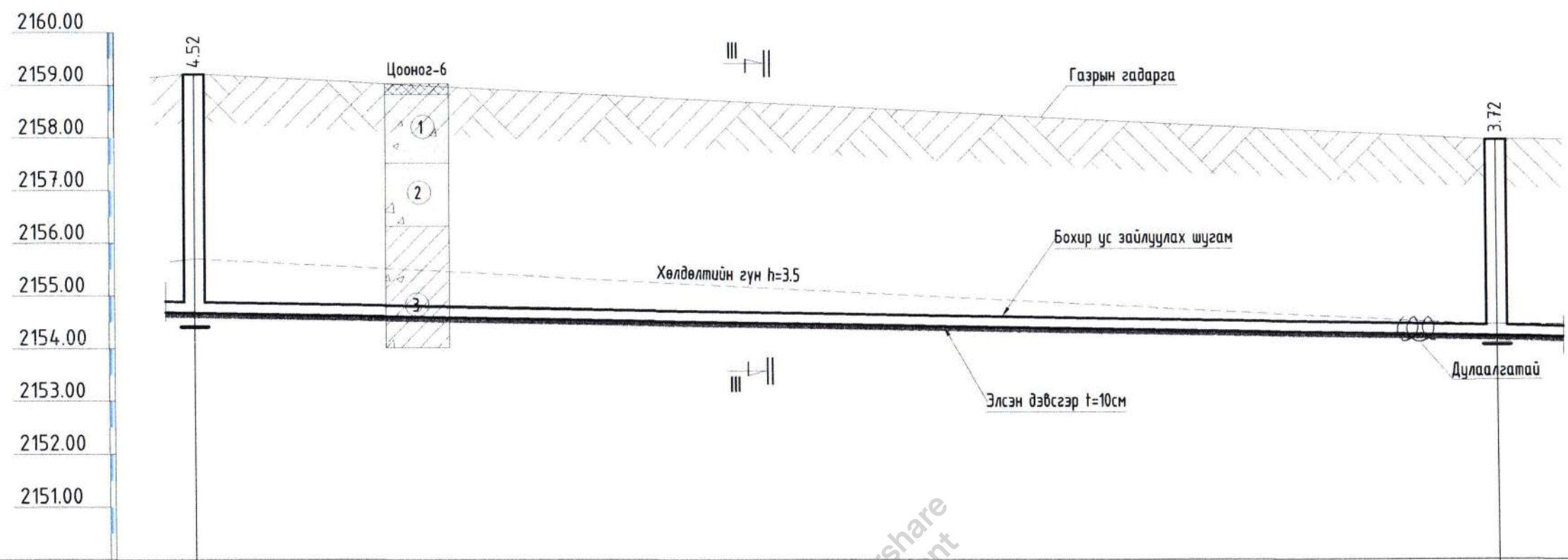

Пикет	пк10+70.2	пк11+20.2
Хоолойн ёроолын болон ховилын тэмдэгт	2154.68	2154.23
Газрын төслийн тэмдэгт	-	-
Газрын гадаргын тэмдэгт	2159.20	2157.95
Хоолойн материал ба дулаалгын төрөл	HDPE-100, SDR11, Хүчтгээсэн хуванцар хоолой, DN200, PN=16 PU хэвэлмэл б=50мм	
Буурь	Элсэн дэвсгэр t=10см	
Хэвгүй	урт 50.0	i=0.009
Худаг хоорондын зай /м/	50.0	
Эргэлтийн өнцөг, худаг ба цэгүүдийн дугаар	БУХ-33	БУХ-34

ТАНИХ ТЭМДЭГ

- Ургамалын үндэс агуулсан хар хайрга агуулсан шавранцар хөрс. -0.2м
- Орчин үеийн дээд дунд дөрөвдөгчийн настай делювийн гаралтай цайвар саарлалас цайвар шаргал өнгөтэй хатуу хам байдалтай элсэнцэр хөрс. Хайрга агуулна. - 0.2-1.9м

Тайлбар:
Энэ хэсгийн байгуулалтын зургийг УХАТ-22 хуудаснаас үзэх.

- Орчин үеийн дээд дунд дөрөвдөгчийн настай делювийн гаралтай хатуу хам байдалтай элсэнцэр чигжээстэй хайр хайрган хөрс. Ховроор бул чулуутай. Зарим хэсэгт шавранцарын мишил үгүд бага зузаантай тохиолдоно 1.9-3.1м
- Орчин үеийн дээд дунд дөрөвдөгчийн настай делювийн гаралтай хатуу хам байдалтай шавранцар чигжээстэй хайр хайрган хөрс. Ховроор бул чулуутай. Зарим хэсэгт шавранцарын мишил үгүд бага зузаантай тохиолдоно. 3.1-5.0м



Говь-Алтай аймаг, Есөнбулаг сум.					
ДУЛААНЫ ЦАХИЛГААН СТАНЦ, ДУЛААН ДАМЖУУЛАХ ТӨВҮҮДИЙН БАРИЛГЫН УС ХАНГАМЖ, АРИУТГАХ ТАТЧУРГА					
ДЦС-ЫН АРИУТГАХ ТАТЧУРГЫН ШУГАМЫН ДАГУУГИЙН ЗҮСЭЛТ /БУХ-33-БУХ-34/ /пк10+70.2-пк11+20.2/					
Инженер		С.Чуганцэцэг	ЕГ Шифр:	Масштаб:	Огноо:
Гүйцэтгэсэн		Б.Мөнхнасан	ABU-18/23	M1:100	2023 он
Шалгасан		С.Чуганцэцэг	ТГ Шифр:	Зургийн дугаар:	Хуудас:
				УХАТ-84	УХАТ-186

МАСШТАБ
БООСОО М1:100,
ХЭВТЭЭ М1:500

ДЦС-ЫН АРИУТГАХ ТАТУУРГЫН ШУГАМЫН ДАГУУГИЙН ЗҮСЭЛТ /БУХ-34-БУХ-35/ /пк11+20.2-пк11+70.2/

2159.00
2158.00
2157.00
2156.00
2155.00
2154.00
2153.00
2152.00
2151.00
2150.00

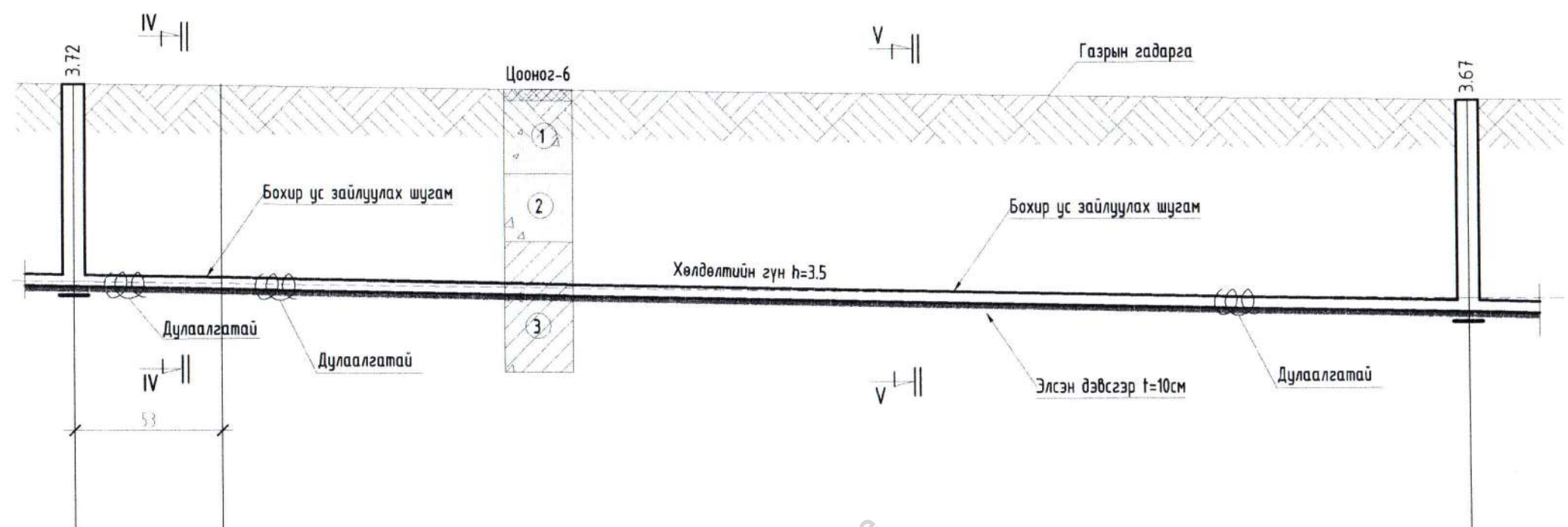

Пикет	пк11+20.2	пк11+25.9	пк11+70.2
Хоолойн ёроолын болон ховилын тэмдэгт	2154.23		2153.78
Газрын төслийн тэмдэгт	-		-
Газрын гадаргын тэмдэгт	2157.95		2157.45
Хоолойн материал ба дулаалгын төрөл	HDPE-100, SDR11, Хүчитгэсэн хуванцар хоолой, DN200, PN=16 PU хэвэлмэл б=50мм		
Буурь	Элсэн дэвсгэр t=10см		
Хэвгийг урт	50.0		i=0.009
Худаг хоорондын зай /м/		50.0	
Эргэлтийн өнцөг, худаг ба цэгүүдийн дугаар	БУХ-34		БУХ-35

ТАНИХ ТЭМДЭГ

- Ургамалын үндэс агуулсан хар хайрга агуулсан шавранцар хөрс. -0.2м
- Орчин үеийн дээд дунд дөрөвдөгчийн настай делюви/пролювийн гаралтай цайвар саарлалас цайвар шаргал өнгөтэй хатуу хам байдалтай элсэнцэр хөрс. Хайрга агуулна. - 0.2-1.9м

Тайлбар:
Энэ хэсгийн байгуулалтын зургийг УХАТ-23 хуудаснаас үзэх.

- Орчин үеийн дээд дунд дөрөвдөгчийн настай делюви/пролювийн гаралтай хатуу хам байдалтай элсэнцэр чигжээстэй хайр хайрган хөрс. Ховроор бул чулуутай. Зарим хэсэгт шавранцарын мишил үеүд бага зузаантай тохиолдоно 1.9-3.1м
- Орчин үеийн дээд дунд дөрөвдөгчийн настай делюви/пролювийн гаралтай хатуу хам байдалтай шавранцар чигжээстэй хайр хайрган хөрс. Ховроор бул чулуутай. Зарим хэсэгт шавранцарын мишил үеүд бага зузаантай тохиолдоно. 3.1-5.0м



Говь-Алтай аймаг, Есөнбулаг сум.					
ДУЛААНЫ ЦАХИЛГААН СТАНЦ, ДУЛААН ДАМЖУУЛАХ ТӨВҮҮДИЙН БАРИЛГЫН УС ХАНГАМЖ, АРИУТГАХ ТАТУУРГА					
ДЦС-ЫН АРИУТГАХ ТАТУУРГЫН ШУГАМЫН ДАГУУГИЙН ЗҮСЭЛТ /БУХ-34-БУХ-35/ /пк11+20.2-пк11+70.2/					
Инженер		С.Чуганцэцэг	ЕГ Шифр:	Масштаб:	Огноо:
Гүйцэтгэсэн		Б.Мөнхнасан	ABU-18/23	M1:100	2023 он
Шалгасан		С.Чуганцэцэг	ТГ Шифр:	Зургийн дугаар:	Хуудас:
				УХАТ-85	УХАТ-186

МАСШТАБ
БООСОО М1:100,
ХЭВТЭЭ М1:500

ДЦС-ЫН АРИУТГАХ ТАТУУРГЫН ШУГАМЫН ДАГУУГИЙН ЗҮСЭЛТ /БУХ-35-БУХ-36/ /пк11+70.2-пк12+20.2/

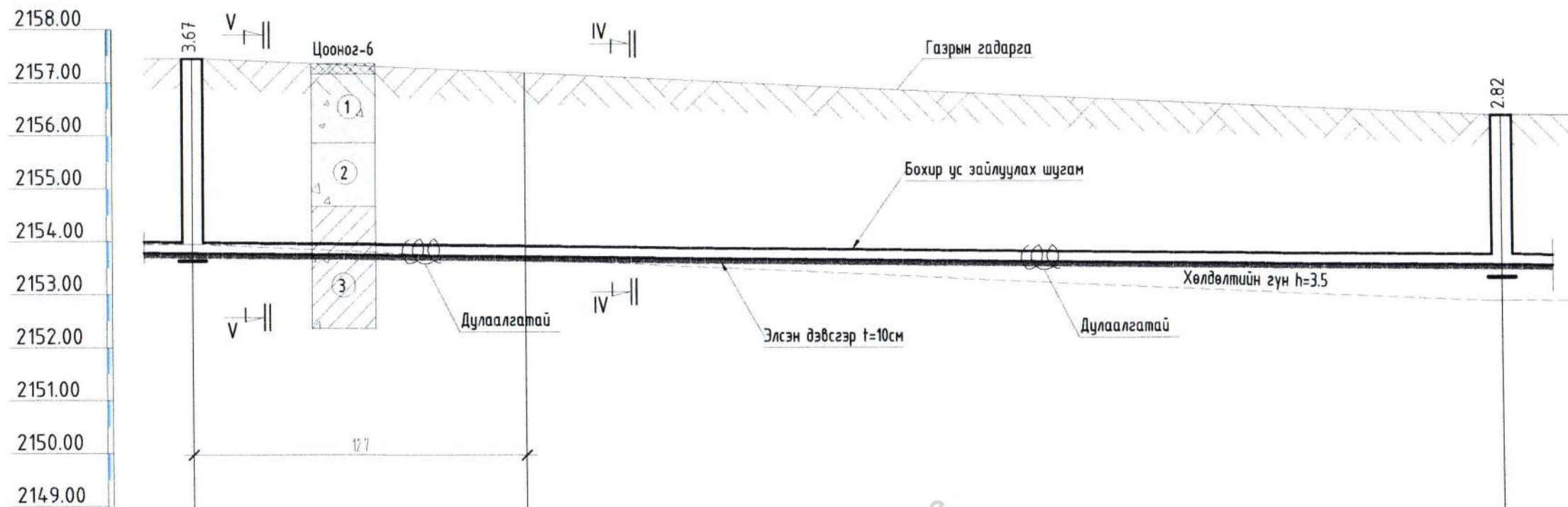

Пукет	пк11+70.2	пк11+82.9	пк12+20.2
Хоолойн ёроолын болон хобилын тэмдэгт	2153.78		2153.53
Газрын төслийн тэмдэгт	-		-
Газрын гадаргын тэмдэгт	2157.45		2156.35
Хоолойн материал ба дулаалгын төрөл	HDPE-100, SDR11, Хүчтгээсэн хуванцар хоолой, DN200, PN=16 PU хэвэлмэл б=50мм		
Буурь	Элсэн дэвсгэр t=10см		
Хэвгийг урт	50.0		i=0.005
Худаг хоорондын зай /м/		50.0	
Эргэлтийн өнцөг, худаг ба цэгүүдийн дугаар	БУХ-35		БУХ-36

ТАНИХ ТЭМДЭГ



-Ургамалын үндэс агуулсан хар хайрга агуулсан шавранцар хөрс. -0.2м



- Орчин үеийн дээд дунд дөрөвдөгчийн настай делювиПролювийн гаралтай цайвар сааралаас цайвар шаргал өнгөтэй хатуу хам байдалтай элсэнцэр хөрс. Хайрга агуулна. - 0.2-1.9м



Тайлбар:
Энэ хэсгийн байгуулалтын зургийг УХАТ-23 хуудаснаас үзэх.
-Орчин үеийн дээд дунд дөрөвдөгчийн настай делювиПролювийн гаралтай хатуу хам байдалтай элсэнцэр чигжээстэй хайр хайрган хөрс. Ховроор бүл чулуутай. Зарим хэсэгт шавранцарын мишил үеүд бага зузаантай тохиолдоно 1.9-3.1м
-Орчин үеийн дээд дунд дөрөвдөгчийн настай делювиПролювийн гаралтай хатуу хам байдалтай шавранцар чигжээстэй хайр хайрган хөрс. Ховроор бүл чулуутай. Зарим хэсэгт шавранцарын мишил үеүд бага зузаантай тохиолдоно. 3.1-5.0м



Говь-Алтай аймаг, Есөнбулаг сум.		
ДУЛААНЫ ЦАХИЛГААН СТАНЦ, ДУЛААН ДАМЖУУЛАХ ТӨВҮҮДИЙН БАРИЛГЫН УС ХАНГАМЖ, АРИУТГАХ ТАТУУРГА		
ДЦС-ЫН АРИУТГАХ ТАТУУРГЫН ШУГАМЫН ДАГУУГИЙН ЗҮСЭЛТ /БУХ-35-БУХ-36/ /пк11+70.2-пк12+20.2/		
Инженер	<i>Stuz</i>	С.Ууганцэцэг
Гүйцэтгэсэн	<i>Stuz</i>	Б.Мөнхнасан
Шалгасан	<i>Stuz</i>	С.Ууганцэцэг
ЕГ Шифр:	АВУ-18/23	Масштаб:
ТГ Шифр:		М1:100
Огноо:	2023 он	Зургийн дугаар:
Хуудас:	УХАТ-86	УХАТ-186

МАСШТАБ
БОСОО М1:100,
ХЭВТЭЭ М1:500

ДЦС-ЫН АРИУТГАХ ТАТУУРГЫН ШУГАМЫН ДАГУУГИЙН ЗҮСЭЛТ /БУХ-36-БУХ-37/ /пк12+20.2-пк13+20.2/

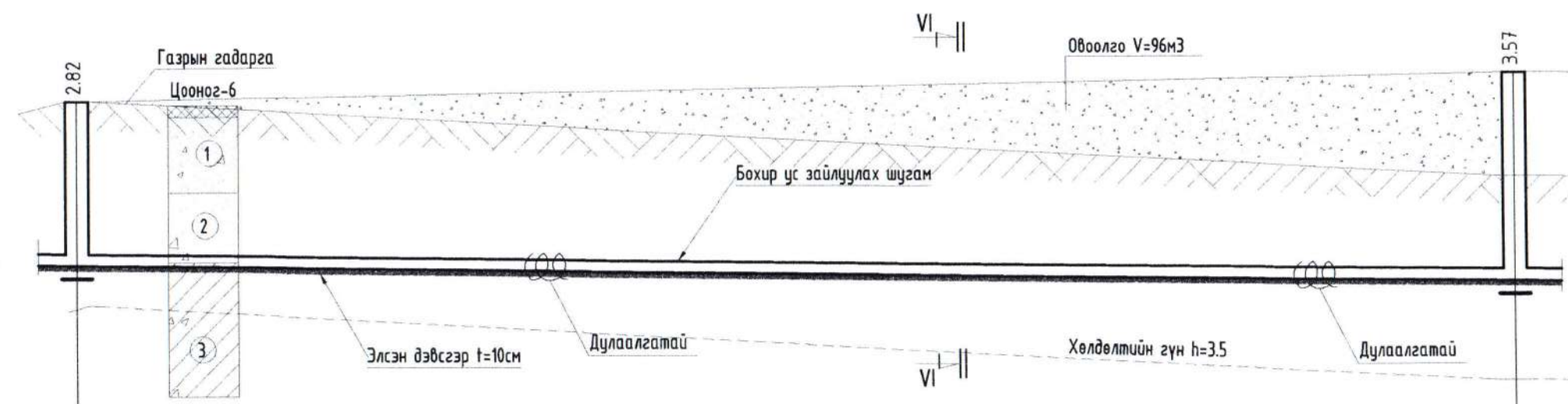
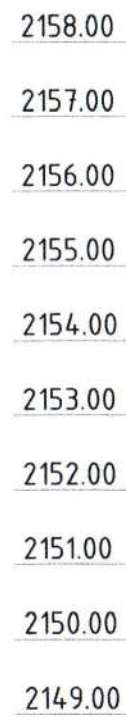

Пикет	пк12+20.2	пк12+70.2
Хоолойн ёроолын болон ховилын тэмдэгт	2153.53	2153.28
Газрын төслийн тэмдэгт	-	-
Газрын гадаргын тэмдэгт	2156.35	2156.85 / 2155.07
Хоолойн материал ба дулаалгын төрөл	HDPE-100, SDR11, Хүчтгээсэн хуванцар хоолой, DN200, PN=16 PU хэвэлмэл б=50мм	
Буурь	Элсэн дэвсгэр t=10см	
Хэвгүй урт	50.0	i=0.005
Худаг хоорондын зай /м/	50.0	
Эргэлтийн өнцөг, худаг ба цэгүүдийн дугаар	БУХ-36	БУХ-37

ТАНИХ ТЭМДЭГ

- Ургамалын үндэс агуулсан хар хайрга агуулсан шавранцар хөрс. -0.2м
- Орчин үеийн дээд дунд дөрөвдөгчийн настай делювиГрوليювийн гаралтай цайвар саарлаас цайвар шаргал өнгөтэй хатуу хам байдалтай элсэнцэр хөрс. Хайрга агуулна. - 0.2-1.9м
- Орчин үеийн дээд дунд дөрөвдөгчийн настай делювиГрوليювийн гаралтай хатуу хам байдалтай элсэнцэр чигжээстэй хайр хайрган хөрс. Ховроор бүл чулуутай. Зарим хэсэгт шавранцарын мишил үеүд бага зузаантай тохиолдоно 1.9-3.1м
- Орчин үеийн дээд дунд дөрөвдөгчийн настай делювиГрوليювийн гаралтай хатуу хам байдалтай шавранцар чигжээстэй хайр хайрган хөрс. Ховроор бүл чулуутай. Зарим хэсэгт шавранцарын мишил үеүд бага зузаантай тохиолдоно. 3.1-5.0м

Тайлбар:
Энэ хэсгийн байгуулалтын зургийг УХАТ-23 хуудаснаас үзэх.



Говь-Алтай аймаг, Есөнбулаг сум.			
ДУЛААНЫ ЦАХИЛГААН СТАНЦ, ДУЛААН ДАМЖУУЛАХ ТӨВҮҮДИЙН БАРИЛГЫН УС ХАНГАМЖ, АРИУТГАХ ТАТУУРГА			
ДЦС-ЫН АРИУТГАХ ТАТУУРГЫН ШУГАМЫН ДАГУУГИЙН ЗҮСЭЛТ /БУХ-36-БУХ-37/ /пк12+20.2-пк13+20.2/			
Инженер	<i>Shuy</i>	С.Чуганцэцэг	ЕГ Шифр: ABU-18/23
Гүйцэтгэсэн	<i>Shuy</i>	Б.Мөнхнасан	Масштаб: М1:100
Шалгасан	<i>Shuy</i>	С.Чуганцэцэг	Огноо: 2023 он
			Хуудас: УХАТ-186
			Зургийн дугаар: УХАТ-87

МАСШТАБ
БООСОО М1:100,
ХЭВТЭЭ М1:500

ДЦС-ЫН АРИУТГАХ ТАТУУРГЫН ШУГАМЫН ДАГУУГИЙН ЗҮСЭЛТ /БУХ-37-БУХ-38/
/пк12+70.2-пк13+20.2/

2158.00
2157.00
2156.00
2155.00
2154.00
2153.00
2152.00
2151.00
2150.00
2149.00

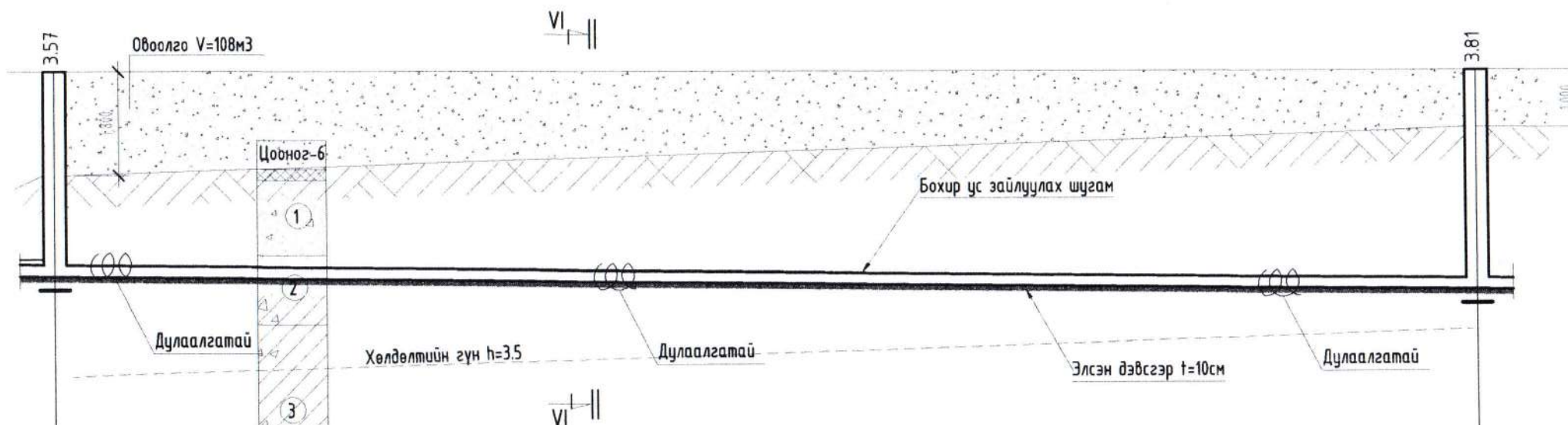

Пикет	пк12+70.2	пк13+20.2
Хоолойн ёроолын болон ховилын тэмдэгт	2153.28	2153.04
Газрын төслийн тэмдэгт	-	-
Газрын гадаргын тэмдэгт	2156.85 2155.07	2156.85 2154.65
Хоолойн материал ба дулаалгын төрөл	HDPE-100, SDR11, Хүчтгээсэн хуванцар хоолой, DN200, PN=16 PU хэвэлмэл б=50мм	
Буурь	Элсэн дэвсгэр t=10см	
Хэвгийг	урт 50.0	i=0.005
Худаг хоорондын зай /м/	50.0	
Эргэлтийн өнцөг, худаг ба цэгүүдийн дугаар	БУХ-37	БУХ-38

ТАНИХ ТЭМДЭГ



-Ургамалын үндэс агуулсан хар хайрга агуулсан шавранцар хөрс. -0.2м



- Орчин үеийн дээд дунд дөрөвдөгчийн настай делювиГролювийн гаралтай цайвар саарлалас цайвар шаргал өнгөтэй хатуу хам байдалтай элсэнцэр хөрс. Хайрга агуулна. - 0.2-1.9м



Тайлбар:
Энэ хэсгийн байгуулалтын зургийг УХАТ-24 хуудаснаас үзэх.



-Орчин үеийн дээд дунд дөрөвдөгчийн настай делювиГролювийн гаралтай хатуу хам байдалтай элсэнцэр чигжээстэй хайр хайрган хөрс. Ховроор бүл чулуутай. Зарим хэсэгт шавранцарын мишил үгүд бага зузаантай тохиолдоно 1.9-3.1м
-Орчин үеийн дээд дунд дөрөвдөгчийн настай делювиГролювийн гаралтай хатуу хам байдалтай шавранцар чигжээстэй хайр хайрган хөрс. Ховроор бүл чулуутай. Зарим хэсэгт шавранцарын мишил үгүд бага зузаантай тохиолдоно. 3.1-5.0м



Говь-Алтай аймаг, Есөнбулаг сум.					
ДУЛААНЫ ЦАХИЛГААН СТАНЦ, ДУЛААН ДАМЖУУЛАХ ТӨВҮҮДИЙН БАРИЛГЫН УС ХАНГАМЖ, АРИУТГАХ ТАТУУРГА					
ДЦС-ЫН АРИУТГАХ ТАТУУРГЫН ШУГАМЫН ДАГУУГИЙН ЗҮСЭЛТ /БУХ-37-БУХ-38/ /пк12+70.2-пк13+20.2/					
Инженер	<i>Shuy</i>	С.Чуганцэцэг	ЕГ Шифр: ABU-18/23	Масштаб: М1:100	Огноо: 2023 он
Гүйцэтгэсэн	<i>Shuy</i>	Б.Мөнхнасан	ТГ Шифр:	Зургийн дугаар: УХАТ-88	Хуудас: УХАТ-186
Шалгасан	<i>Shuy</i>	С.Чуганцэцэг			

МАСШТАБ
БООСОО М1:100,
ХЭВТЭЭ М1:500

ДЦС-ЫН АРИУТГАХ ТАТУУРГЫН ШУГАМЫН ДАГУУГИЙН ЗҮСЭЛТ /БУХ-38-БУХ-39/
/пк13+20.2-пк13+70.2/

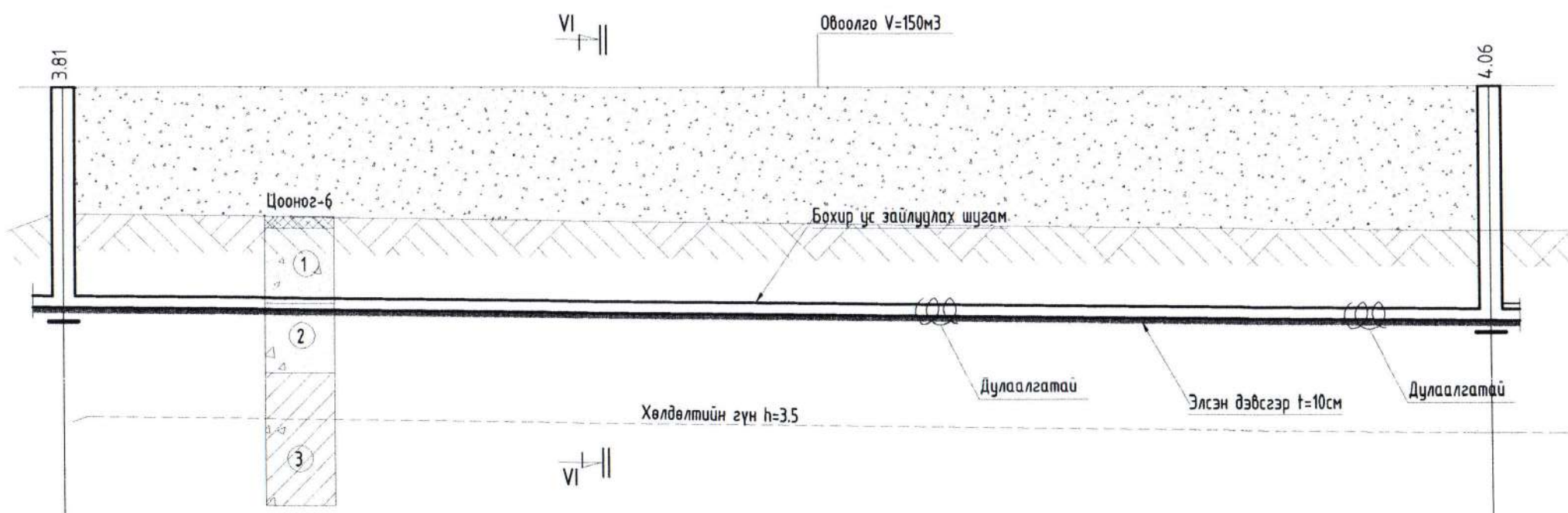
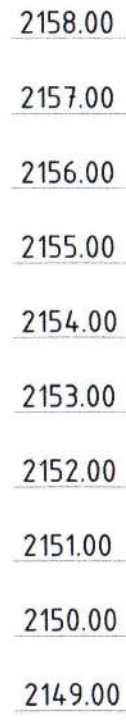

Пикет	пк13+20.2		пк13+70.2	
Хоолойн ёроолын болон ховилын тэмдэгт	2153.04		2152.79	
Газрын төслийн тэмдэгт	-		-	
Газрын гадаргын тэмдэгт	2156.85	2154.65	2156.85	2154.35
Хоолойн материал ба дулаалгын төрөл	HDPE-100, SDR11, Хүчтгээсэн хуванцар хоолой, DN200, PN=16 PU хэвэлмэл б=50мм			
Буурь	Элсэн дэвсгэр t=10см			
Хэвгийг	урт 50.0		i=0.005	
Худаг хоорондын зай /м/	50.0			
Эргэлтийн өнцөг, худаг ба цэгүүдийн дугаар	БУХ-38		БУХ-39	

ТАНИХ ТЭМДЭГ

- Ургамалын үндэс агуулсан хар хайрга агуулсан шавранцар хөрс. -0.2м
- Орчин үеийн дээд дунд дөрөвдөгчийн настай делюви/пролювийн гаралтай цайвар саарлалас цайвар шаргал өнгөтэй хатуу хам байдалтай элсэнцэр хөрс. Хайрга агуулна. - 0.2-1.9м

- Тайлбар:
Энэ хэсгийн байгуулалтын зургийг УХАТ-24 хуудаснаас үзэх.
- Орчин үеийн дээд дунд дөрөвдөгчийн настай делюви/пролювийн гаралтай хатуу хам байдалтай элсэнцэр чигжээстэй хайр хайрган хөрс. Ховроор бул чулуутай. Зарим хэсэгт шавранцарын мишил үеүд бага зузаантай тохиолдоно 1.9-3.1м
 - Орчин үеийн дээд дунд дөрөвдөгчийн настай делюви/пролювийн гаралтай хатуу хам байдалтай шавранцар чигжээстэй хайр хайрган хөрс. Ховроор бул чулуутай. Зарим хэсэгт шавранцарын мишил үеүд бага зузаантай тохиолдоно. 3.1-5.0м



Говь-Алтай аймаг, Есөнбулаг сум.					
ДУЛААНЫ ЦАХИЛГААН СТАНЦ, ДУЛААН ДАМЖУУЛАХ ТӨВҮҮДИЙН БАРИЛГЫН УС ХАНГАМЖ, АРИУТГАХ ТАТУУРГА					
ДЦС-ЫН АРИУТГАХ ТАТУУРГЫН ШУГАМЫН ДАГУУГИЙН ЗҮСЭЛТ /БУХ-38-БУХ-39/ /пк13+20.2-пк13+70.2/					
Инженер		С.Чуганцэцэг	ЕГ Шифр:	Масштаб:	Огноо:
Гүйцэтгэсэн		Б.Мөнхнасан	ABU-18/23	М1:100	2023 он
Шалгасан		С.Чуганцэцэг	ТГ Шифр:	Зургийн дугаар:	Хуудас:
			УХАТ-89	УХАТ-186	

МАСШТАБ
БООСОО М1:100,
ХЭВТЭЭ М1:500

ДЦС-ЫН АРИУТГАХ ТАТЧУРГЫН ШУГАМЫН ДАГУУГИЙН ЗҮСЭЛТ /БУХ-39-БУХ-41/ /пк13+70.2-пк14+23.6/

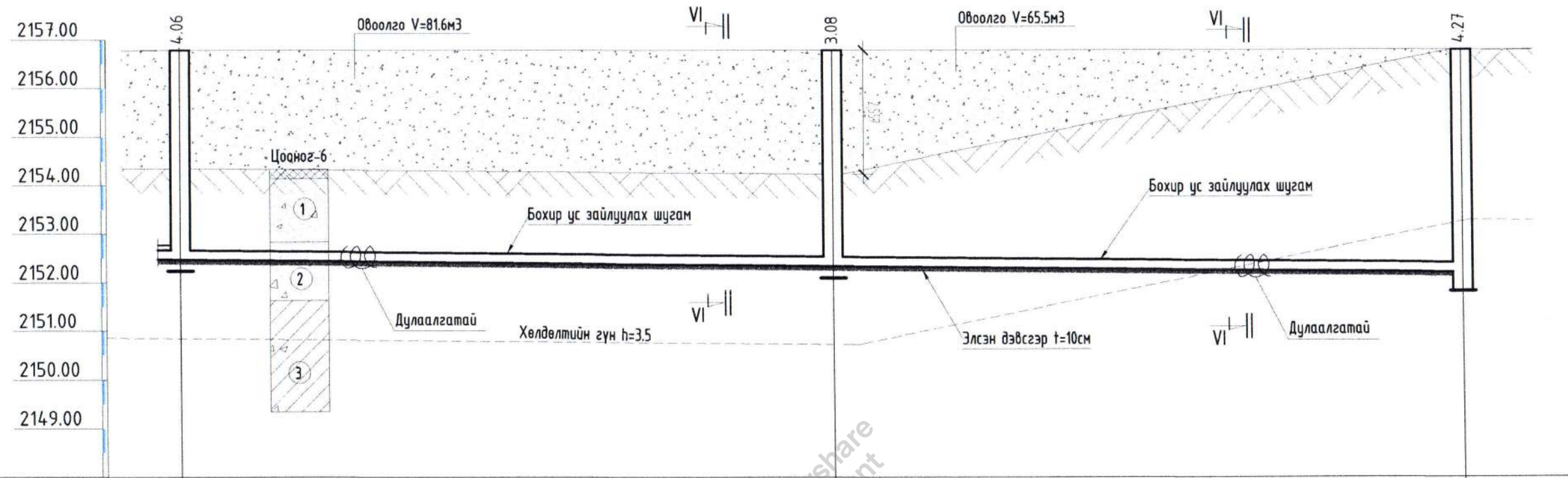

Пикет	пк13+70.2	пк13+97.4	пк14+23.6
Хоолойн ёроолын болон ховилын тэмдэгт	2152.79	2152.65	2152.52
Газрын төслийн тэмдэгт	-	-	-
Газрын гадаргын тэмдэгт	2156.85 2154.35	2156.73 2154.23	2156.79
Хоолойн материал ба дулаалгын төрөл	HDPE-100, SDR11, Хүчитгэсэн хуванцар хоолой, DN200, PN=16 PU хэвэлмэл б=50мм		
Буурь	Элсэн дэвсгэр t=10см		
Хэвгийг урт	27.2	26.2	26.2
Худаг хоорондын зай /м/	27.2	26.2	26.2
Эргэлтийн өнцөг, худаг ба цэгүүдийн дугаар	БУХ-39	БУХ-40	БУХ-417

ТАНИХ ТЭМДЭГ

- Ургамалын үндэс агуулсан хар хайрга агуулсан шавранцар хөрс. -0.2м
- Орчин үеийн дээд дүнд дөрөвдөгчийн настай делюви/пролювийн гаралтай цайвар саарлаас цайвар шаргал өнгөтэй хатуу хам байдалтай элсэнцэр хөрс. Хайрга агуулна. - 0.2-1.9м
- Орчин үеийн дээд дүнд дөрөвдөгчийн настай делюви/пролювийн гаралтай хатуу хам байдалтай элсэнцэр чигжээстэй хайр хайрган хөрс. Ховроор бүл чулуутай. Зарим хэсэгт шавранцарын мишил үеүд бага зузаантай тохиолдоно 1.9-3.1м
- Орчин үеийн дээд дүнд дөрөвдөгчийн настай делюви/пролювийн гаралтай хатуу хам байдалтай шавранцар чигжээстэй хайр хайрган хөрс. Ховроор бүл чулуутай. Зарим хэсэгт шавранцарын мишил үеүд бага зузаантай тохиолдоно. 3.1-5.0м

Тайлбар:
Энэ хэсгийн байгуулалтын зургийг УХАТ-24 хуудаснаас үзэх.



Говь-Алтай аймаг, Есөнбулаг сум.					
ДУЛААНЫ ЦАХИЛГААН СТАНЦ, ДУЛААН ДАМЖУУЛАХ ТӨВҮҮДИЙН БАРИЛГЫН УС ХАНГАМЖ, АРИУТГАХ ТАТЧУРГА					
ДЦС-ЫН АРИУТГАХ ТАТЧУРГЫН ШУГАМЫН ДАГУУГИЙН ЗҮСЭЛТ /БУХ-39-БУХ-41/ /пк13+70.2-пк14+23.6/					
Инженер	<i>Shy</i>	С.Чуганцэцэг	ЕГ Шифр:	Масштаб:	Огноо:
Гүйцэтгэсэн	<i>Shy</i>	Б.Мөнхнасан	ABU-18/23	M1:100	2023 он
Шалгасан	<i>Shy</i>	С.Чуганцэцэг	ТГ Шифр:	Зургийн дугаар:	Хуудас:
				УХАТ-90	УХАТ-186

БОХИР УСНЫ ХУДГИЙН БАЙГУУЛАЛТУУД М1:25

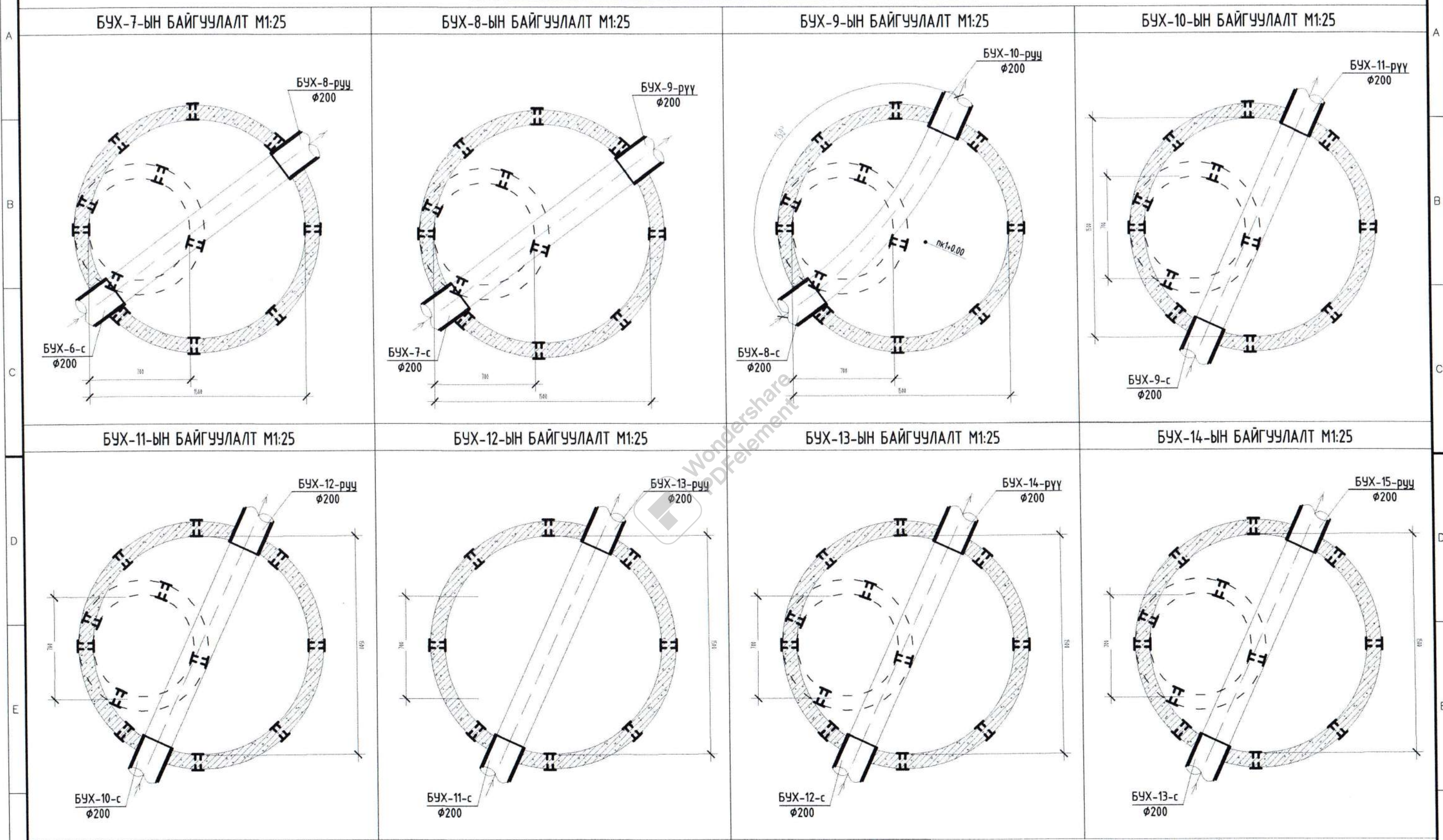

Говь-Алтай аймаг, Есөнбулаг сум.
 ДУЛААНЫ ЦАХИЛГААН СТАНЦ, ДУЛААН ДАМЖУУЛАХ ТӨВҮҮДИЙН БАРИЛГЫН УС ХАНГАМЖ, АРИУТГАХ ТАТУУРГА
 БОХИР УСНЫ ХУДГИЙН БАЙГУУЛАЛТУУД, ОГТЛОЛ БУХ-7-БУХ-14

Инженер	С.Чуганцэцэг	ЕГ Шифр:	АВУ-18/23	Масштаб:	М1:100	Огноо:	2023 он
Гүйцэтгэсэн	Б.Мөнхнасан	ТГ Шифр:		Зургийн дугаар:	УХАТ-91	Хуудас:	УХАТ-186
Шалгасан	С.Чуганцэцэг						

БОХИР УСНЫ ХУДГИЙН БАЙГУУЛАЛТУУД М1:25

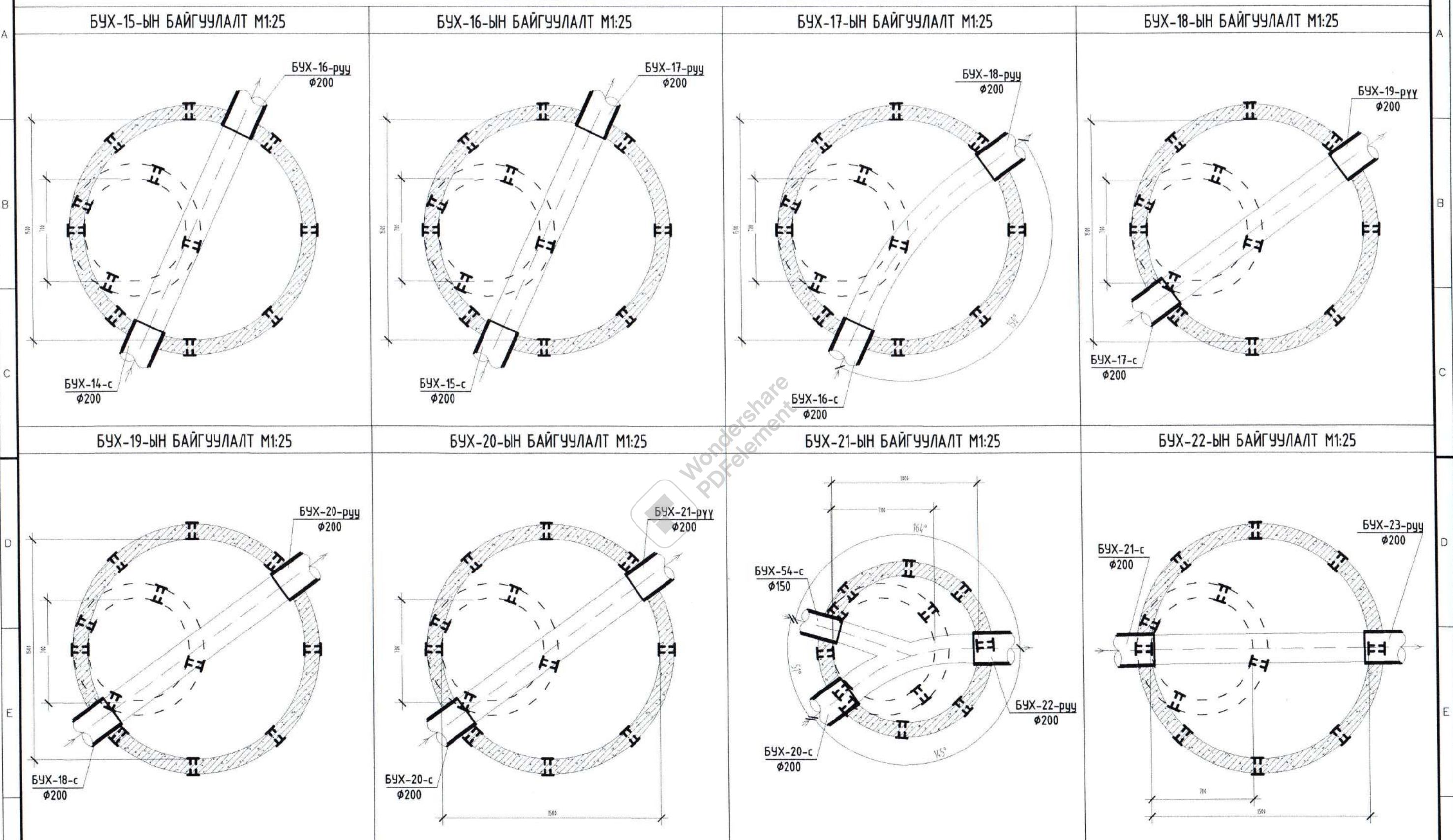

Говь-Алтай аймаг, Есөнбулаг сум.
 ДУЛААНЫ ЦАХИЛГААН СТАНЦ, ДУЛААН ДАМЖУУЛАХ ТӨВҮҮДИЙН БАРИЛГЫН УС ХАНГАМЖ, АРИУТГАХ ТАТУУРГА
 БОХИР УСНЫ ХУДГИЙН БАЙГУУЛАЛТУУД, ОГТЛОЛ БУХ-15-БУХ-22

Инженер	С.Чуганцэцэг	ЕГ Шифр:	Масштаб:	Огноо:
Гүйцэтгэсэн	Б.Мөнхнасан	ABU-18/23	M1:100	2023 он
Шалгасан	С.Чуганцэцэг	ТГ Шифр:	Зургийн дугаар:	Хуудас:
			УХАТ-92	УХАТ-186

БОХИР УСНЫ ХУДГИЙН БАЙГУУЛАЛТУУД М1:25

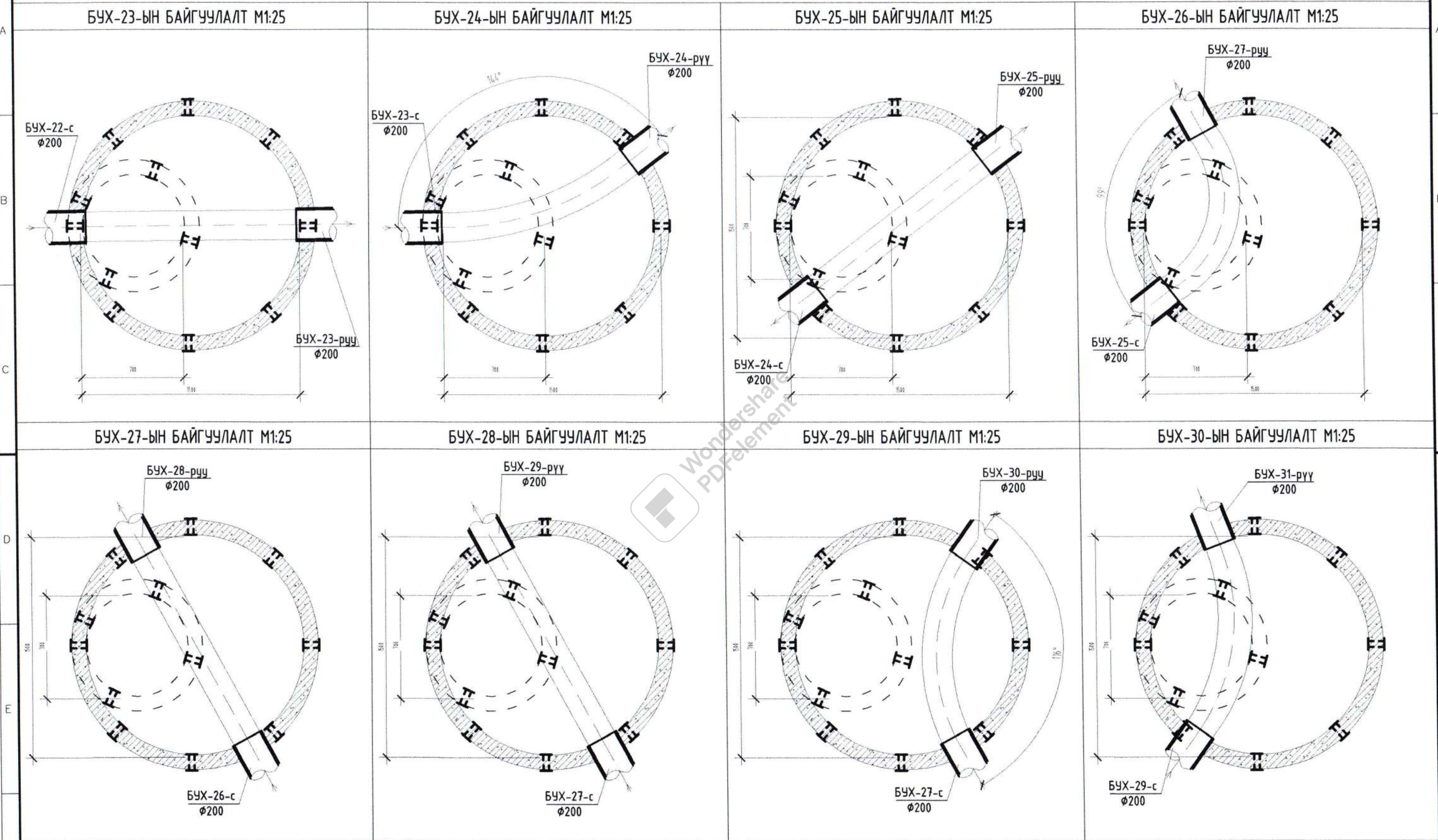

Говь-Алтай аймаг, Есөнбулаг сум.
ДУЛААНЫ ЦАХИЛГААН СТАНЦ, ДУЛААН ДАМЖУУЛАХ ТӨВҮҮДИЙН БАРИЛГЫН УС ХАНГАМЖ, АРИУТГАХ ТАТУУРГА
БОХИР УСНЫ ХУДГИЙН БАЙГУУЛАЛТУУД, ОГТЛОЛ БУХ-23-БУХ-30

Инженер	<i>Shy</i>	С.Чуганцэцэг	ЕГ Шифр:	АВУ-18/23	Масштаб:	М1:100	Огноо:	2023 он
Гүйцэтгэсэн	<i>Shy</i>	Б.Мөнхнасан	ТГ Шифр:		Зургийн дугаар:	УХАТ-93	Хуудас:	УХАТ-186
Шалгасан	<i>Shy</i>	С.Чуганцэцэг						

БОХИР УСНЫ ХУДГИЙН БАЙГУУЛАЛТУУД М1:25

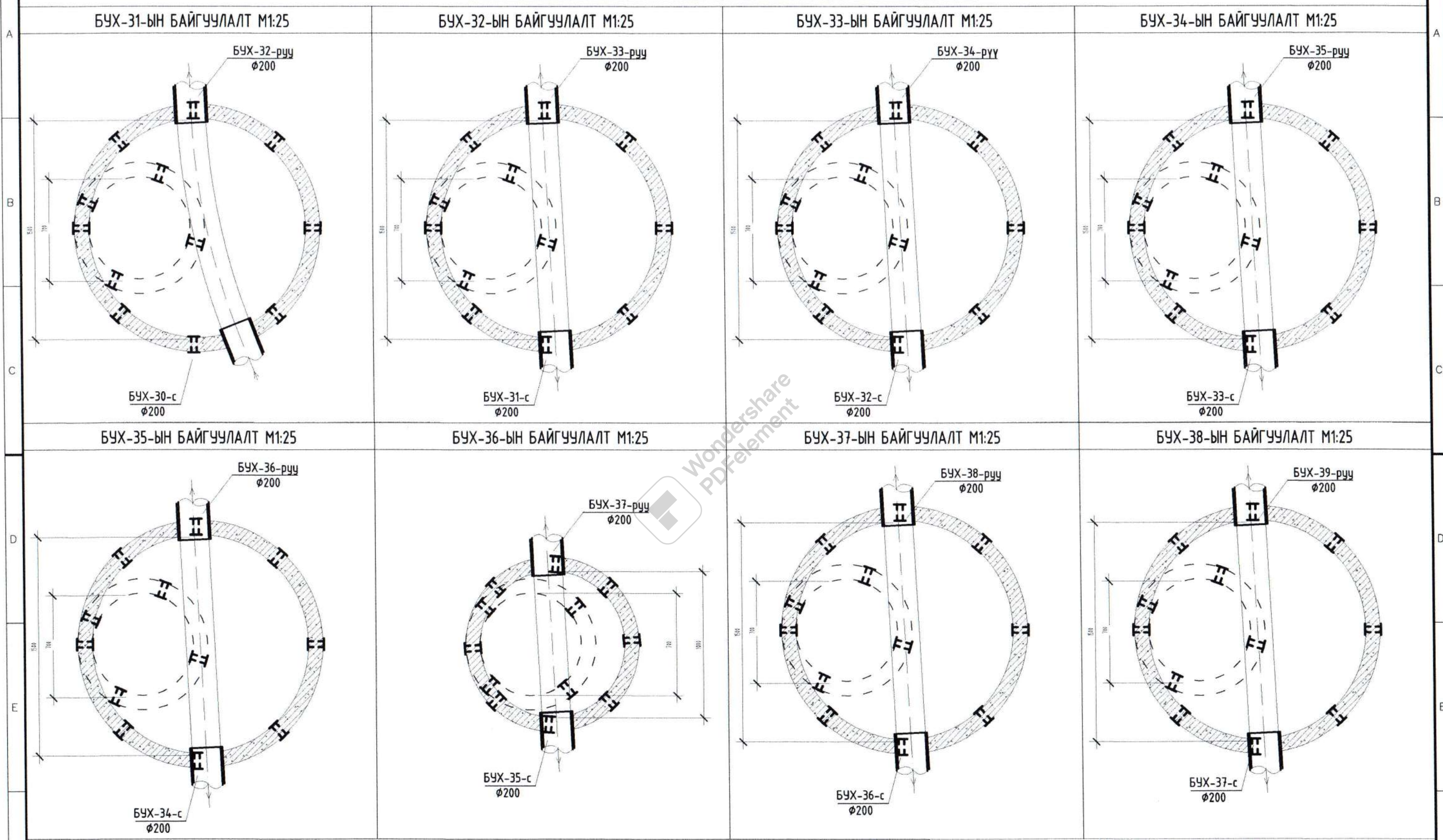

	Говь-Алтай аймаг, Есөнбулаг сум. ДУЛААНЫ ЦАХИЛГААН СТАНЦ, ДУЛААН ДАМЖУУЛАХ ТӨВҮҮДИЙН БАРИЛГЫН УС ХАНГАМЖ, АРИУТГАХ ТАТУУРГА БОХИР УСНЫ ХУДГИЙН БАЙГУУЛАЛТУУД, ОГТЛОЛ БУХ-31-38		
	Инженер	С.Чуганцэцэг	ЕГ Шифр: АВУ-18/23
	Гүйцэтгэсэн	Б.Мөнхнасан	Масштаб: М1:100
	Шалгасан	С.Чуганцэцэг	Огноо: 2023 он
		ТГ Шифр:	Хуудас: УХАТ-186
		Зургийн дугаар:	УХАТ-94

БОХИР УСНЫ ХУДГИЙН БАЙГУУЛАЛТУУД М1:25

БҮХ-39-ЫН БАЙГУУЛАЛТ М1:25

БҮХ-40-ЫН БАЙГУУЛАЛТ М1:25

БҮХ-417-ЫН БАЙГУУЛАЛТ М1:25

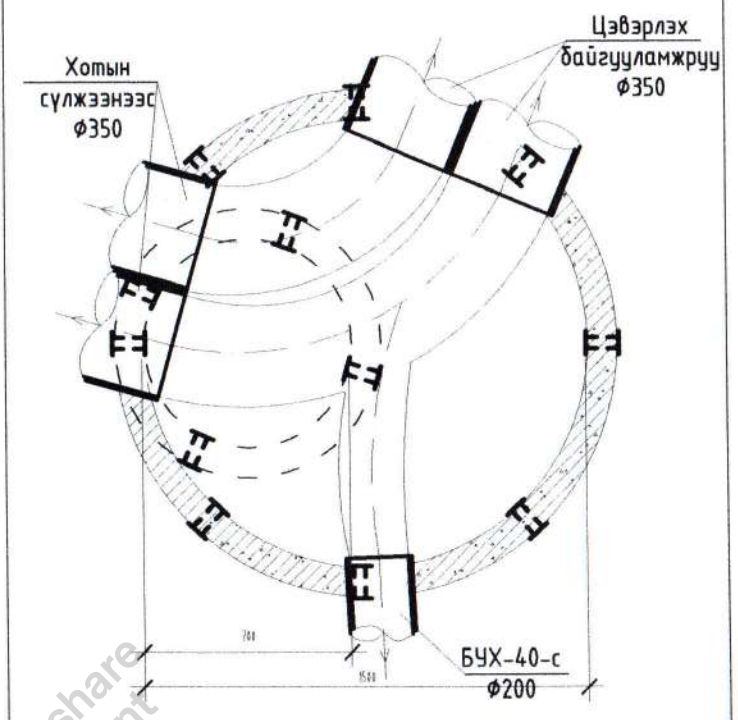
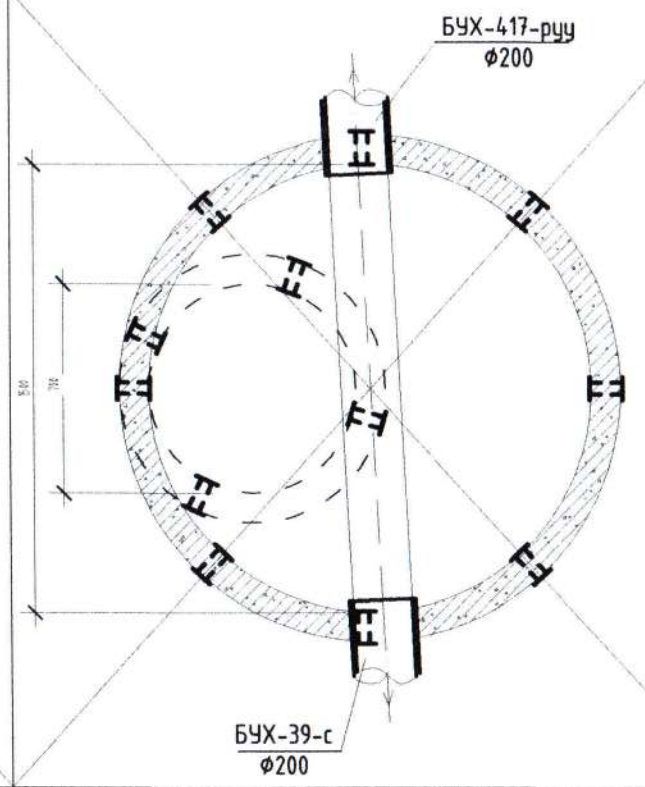
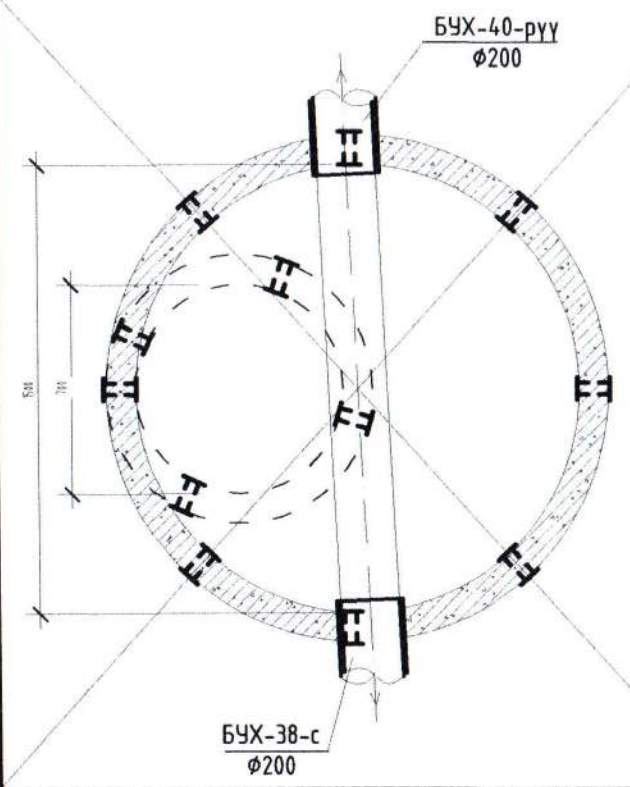

Wondershare PDFelement

	Говь-Алтай аймаг, Есөнбулаг сум.				
	ДУЛААНЫ ЦАХИЛГААН СТАНЦ, ДУЛААН ДАМЖУУЛАХ ТӨВҮҮДИЙН БАРИЛГЫН УС ХАНГАМЖ, АРИУТГАХ ТАТУУРГА				
	БОХИР УСНЫ ХУДГИЙН БАЙГУУЛАЛТУУД, ОГТЛОЛ БҮХ-39-БҮХ-40 БҮХ-417				
	Инженер	<i>sky</i>	С.Чуганцэцэг	ЕГ Шифр: АВУ-18/23	Масштаб: М1:100
Гүйцэтгэсэн	<i>ib.m</i>	Б.Мөнхнасан	ТГ Шифр:	Зургийн дугаар: УХАТ-95	Хуудас: УХАТ-186
Шалгасан	<i>sky</i>	С.Чуганцэцэг			

БЭХЭЛГЭЭНИЙ ДЕТАЛЬ, М1:10

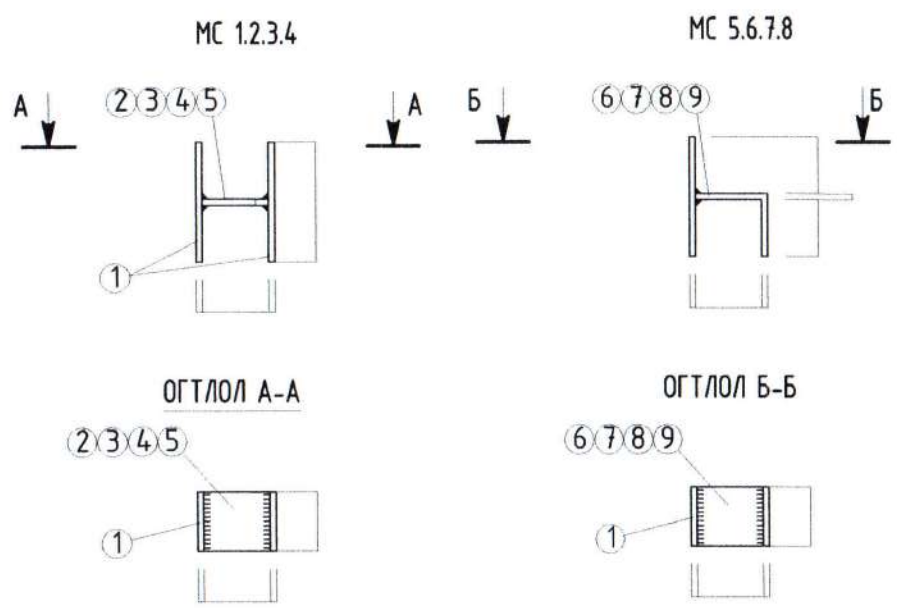

ХУДАГТ ОРЖ ГАРАХ МЕТАЛ ШАТ, М1:10

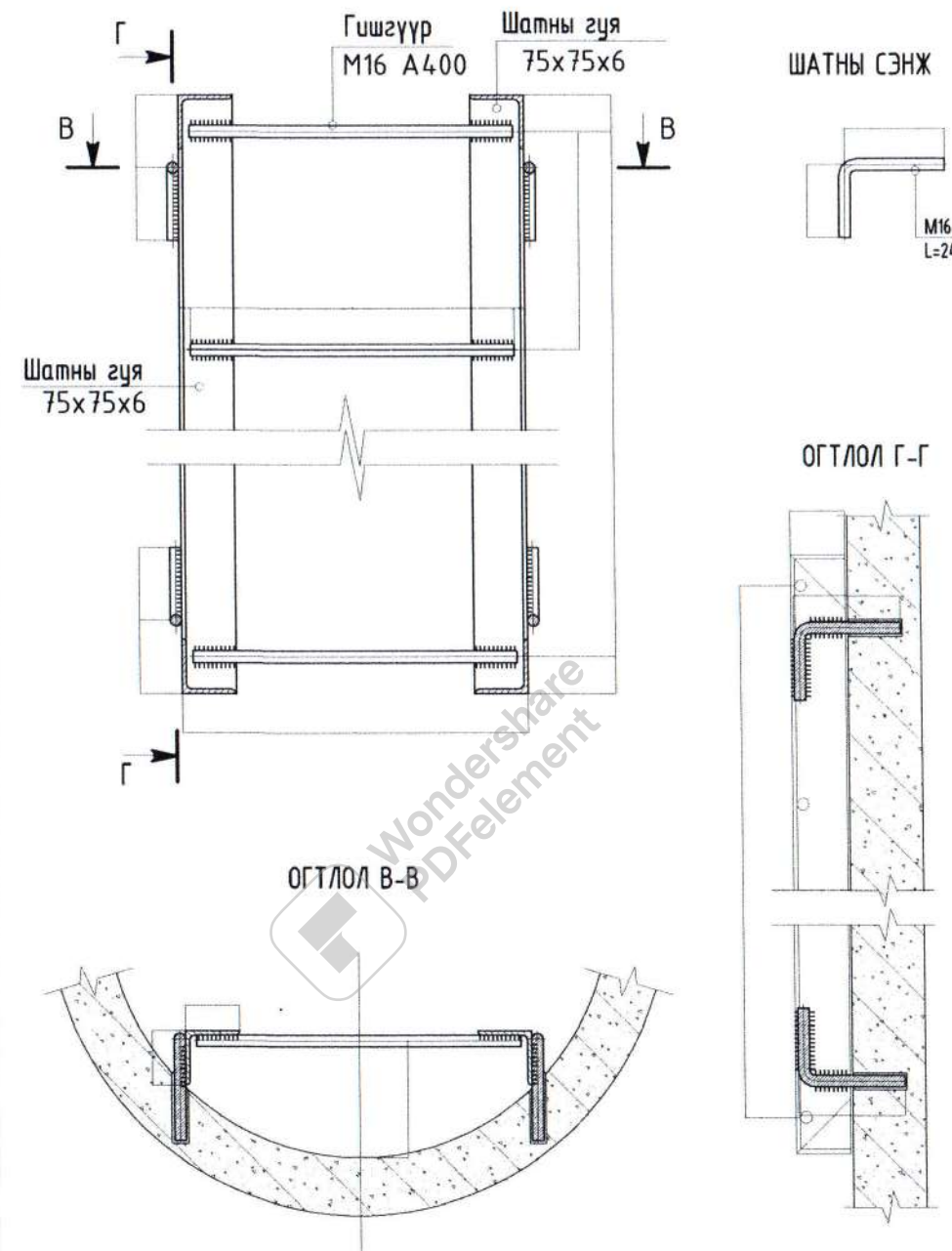

ДУЛААЛГАТАЙ МОДОН ТАГНЫ БАЙГУУЛАЛТ

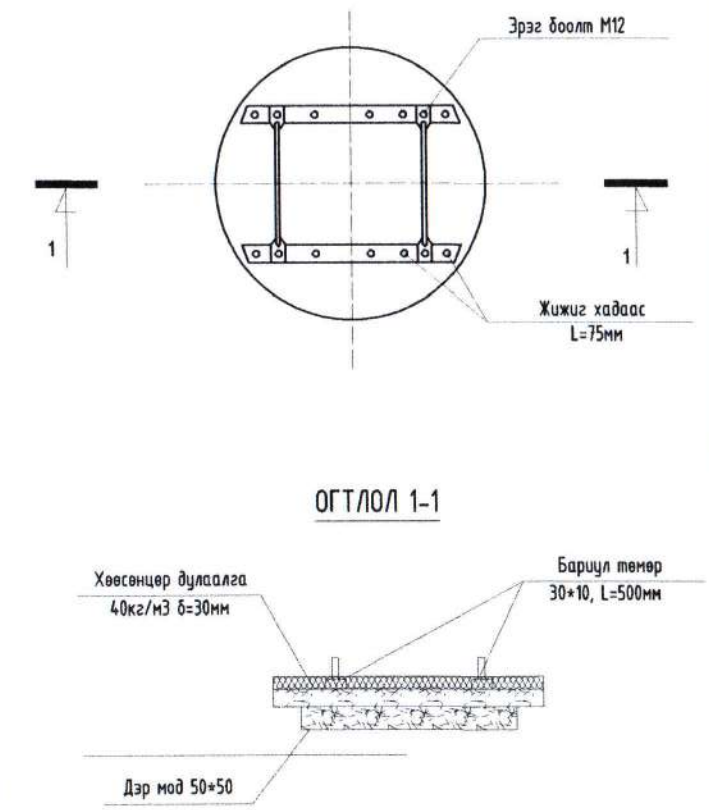

Марк	№ поз	Дүүргэлм	Урт, мм	Тоо	Жин, кг		
					поз	В сех поз	Марк
1	2	3	4	5	6	7	8
МС-1 D=700	1	80x8	160	2	0.80	1.60	2.05
	2	80x8	90	1	0.45	0.45	
МС-2 D=1000	1	80x8	160	2	0.80	1.60	2.10
	3	80x8	100	1	0.50	0.50	
МС-3 D=1500	1	80x8	160	2	0.80	1.60	2.15
	4	80x8	110	1	0.55	0.55	
МС-4 D=2000	1	80x8	160	2	0.80	1.60	2.20
	5	80x8	120	1	0.60	0.60	
МС-5 D=700	1	80x8	160	1	0.80	0.80	1.65
	6	80x8	170	1	0.85	0.85	
МС-6 D=1000	1	80x8	160	1	0.80	0.80	1.70
	7	80x8	180	1	0.90	0.90	
МС-7 D=1500	1	80x8	160	1	0.80	0.80	1.75
	8	80x8	190	1	0.95	0.95	
МС-8 D=2000	1	80x8	160	1	0.80	0.80	1.80
	9	80x8	200	1	1.00	1.00	

МАТЕРИАЛЫН ТҮҮВЭР

д/в	МАТЕРИАЛЫН НЭР	Талбай, м ²	Жин кг
1.	Банз δ=40мм	0.0115	-
2.	Төмөр баруул 30*10	-	2.36
3.	Дэр мод 50*50	0.0025	-
4.	Дулаалга δ=30мм Пенополистрол 40кг/м ³ /		
	Бүгд:	-	5.2

“АЛТАН БОСГОТ
ӨРГӨӨ” ХХК

Говь-Алтай аймаг, Есөнбулаг сум.
ДУЛААНЫ ЦАХИЛГААН СТАНЦ, ДУЛААН ДАМЖУУЛАХ ТӨВҮҮДИЙН БАРИЛГЫН УС ХАНГАМЖ, АРИУТГАХ ТАТУУРГА
ТӨМӨР БЕТОН ХУДГИЙН НЭМЭГДЭЛ ХИЙЦ ЭДЛЭЛ, ДЕТАЛИЙН МАТЕРИАЛЫН ТҮҮВЭР

Инженер		С.Чуганцэцэг	ЕГ Шифр:	Масштаб:	Огноо:
Гүйцэтгэсэн		Б.Мөнхнасан	АВУ-18/23	М1:100	2023 он
Шалгасан		С.Чуганцэцэг	ТГ Шифр:	Зургийн дугаар:	Хуудас:
			УХАТ-96	УХАТ-186	

ТӨМӨР БЕТОН ХУДГИЙН МАТЕРИАЛЫН ТҮҮВЭР-2 /ДЦС-БУХ/

Дугаар	Холболтын байдал	Хүдгийн дугаар	Хүдгийн марк	Хүдгийн нэг маягийн зургийн дугаар	Хүдгийн бүрэн өндөр, Н1 /мм/	Хүдгийн диаметр /мм/	Хүдгийн ховилын дугаар /мм/	Ул хавтангийн зузаан /мм/	Ховилын гүн /мм/	Хүдгийн ажлын хэсгийн өндөр, Нр /мм/	Хүчилтмэн хавтангийн зузаан /мм/	Хүзүүвчийн өндөр /мм/	БАРИЛГЫН ХИЙЦ ХЭСЭГЛЭЛҮҮД												Шатны гишгүүр /шрх/	Ус тусгаарлагч	Ховилын бетон эзэлхүүн /м ³ /	Цэгжээс бетоны эзэлхүүн /м ³ /	Угсармал төмөр бетон эзэлхүүн /м ³ /										
													Угсармал төмөр бетон эдлэхүүн								Бэхлэгээний деталиуд																		
													Ул хавтан		Ажлын хэсэг				Хүчилтмэн хавтан		Хүзүүвч d=700																		
													ПД15-1 0.38	ПД10-1 0.18	КС10-2 /h=890мм/	КС10 /h=500мм/	КС15-2 /h=890мм/	КС15-1-1 /h=590мм/	КС10-1-2 0.10	КС15-2 0.28	КС7-1-1 0.02	КС7-1-1 /290h/	КС7-1-2 /890h/	Цэгжээс бетоны өндөр						МС-1	МС-2	МС-5	МС-6						
27		БУХ-33	II	-	4520	1500	I	200	300	3600	150	470	1	-	-	-	4	-	-	1	-	1	-	170	-	24	8	16	12	-	0.48	0.029	2.31						
28		БУХ-34	II	-	3720	1500	I	200	300	2700	150	570	1	-	-	-	3	-	-	1	-	1	-	270	-	16	8	16	12	-	0.48	0.046	1.91						
29		БУХ-35	II	-	3670	1500	I	200	300	2700	150	520	1	-	-	-	3	-	-	1	-	1	-	220	-	16	8	16	12	-	0.48	0.037	1.91						
30		БУХ-36	II	-	2820	1000	I	200	300	1800	150	370	-	1	2	-	-	-	1	-	-	1	-	170	-	4	8	16	9	-	0.48	0.017	0.57						
31		БУХ-37	II	-	3570	1500	I	200	300	2700	150	420	1	-	-	-	3	-	-	1	-	1	-	120	-	16	8	16	11	-	0.48	0.022	1.91						
32		БУХ-38	II	-	3810	1500	I	200	300	2700	150	660	1	-	-	-	3	-	-	1	-	2	-	60	4	16	8	16	12	-	0.48	0.022	1.96						
33		БУХ-39	II	-	4060	1500	I	200	300	3200	150	410	1	-	-	-	3	1	-	1	-	1	-	110	-	24	8	16	13	-	0.48	0.012	1.56						
34		БУХ-40	II	-	3080	1500	I	200	300	2300	150	330	1	-	-	-	2	1	-	1	-	1	-	30	-	16	8	16	10	-	0.48	0.018	1.56						
35		БУХ-417	II	-	4270	1500	III	200	450	3200	150	620	Одоо байгаа худас																										

Говь-Алтай аймаг, Есөнбулаг сум.
ДУЛААНЫ ЦАХИЛГААН СТАНЦ, ДУЛААН ДАМЖУУЛАХ ТӨВҮҮДИЙН БАРИЛГЫН УС ХАНГАМЖ, АРИУТГАХ ТАТУУРГА
ТӨМӨР БЕТОН ХУДГИЙН МАТЕРИАЛЫН ТҮҮВЭР-2 ДЦС-БУХ

Инженер	<i>Stus</i>	С.Ууганцэцэг	ЕГ Шифр: ABU-18/23	Масштаб: М1:100	Огноо: 2023 он
Гүйцэтгэсэн	<i>Stus</i>	Б.Мөнхнасан	ТГ Шифр:	Зургийн дугаар: УХАТ-98	Хуудас: УХАТ-186
Шалгасан	<i>Stus</i>	С.Ууганцэцэг			

МАТЕРИАЛЫН ТҮҮВЭР

№	Тэмдэглэгээ	Нэрс	тоо	ЖИН КГ	ХЭМЖИХ НЭГЖ	
1	2	3	4	5	6	
Ус хангамжийн шугам /ДЦС/						
1	PE100, SDR11, DN160 PN=16	Хүчтэгэсэн хуванцар хоолой	φ160x14.6	1060	-	у/м
2	нягт=35-40кг/м2 λ=0.041 Вт/м°C	Хоолойн дулаалга	φ160	1060	-	у/м
	PE100, SDR11, DN160 PN=16	Булан 90°	φ160	5	-	шир
3	Гост 3262-75	Ган хоолой	φ57x2.5	15.0	-	у/м
4	нягт=35-40кг/м2 λ=0.041 Вт/м°C	Хоолойн дулаалга	φ50	15.0	-	у/м
5		Булан 90°	φ50	5	-	шир
6	Гост 10704-91	Ган бүрхэвч хоолой	φ350	50.0	-	у/м
7	Выпуск 901	Төмөр бетон худаг φ1000	Юүлэх худаг	6	-	шир
8	Выпуск 901	Төмөр бетон худаг φ1500		21	-	шир
9		Дулаалгатай модон таг		27	-	комп
10	Гост 3634-99	Ширмэн таг, суурийн хамт		27	-	комп
Цэвэр усны худаг ЦУХ-419-1-21 /ДЦС/						
1	Гост 3262-75	Ган хоолой	φ150	32.0	-	у/м
2	Фланцтай	Ган хаалт	φ150	21	-	шир
3		Фланцтай ган хуванцар холбогч	φ150	84	-	шир
4		Булан 90°	φ150	1	-	шир
5		Ган хаалт	φ50	6	-	шир
		Ган фланц	φ50	12	-	шир
6		Ган гуравлагч	φ50x150x150	11	-	шир
7		Вантуз	φ50	4	-	шир
8		Ус буулгагч	φ50	19	-	шир
9	L=4.0м 2way C9+ Non Traffic	Галын гидрант	φ125	6	-	шир
10	L=3.5м 2way C9+ Non Traffic	Галын гидрант	φ125	2	-	шир
11	L=3.0м 2way C9+ Non Traffic	Галын гидрант	φ125	1	-	шир
12		Ган гуравлагч	φ125x150x150	9	-	шир
		Ган хаалт	φ80	1	-	шир
		Фланцтай ган хуванцар холбогч	φ80	2	-	шир
		Булан 90°	φ80	1	-	шир
Ариутгах татуургын шугам /ДЦС/						
1	HDPE	Хуванцар хоолой φ200		1446	-	у/м
2	нягт=35-40кг/м2 λ=0.041 Вт/м°C	Хоолойн дулаалга φ200		360	-	у/м
3	Гост 10704-91	Ган бүрхэвч хоолой	φ400	121	-	у/м

МАТЕРИАЛЫН ТҮҮВЭР

№	Тодорхойлолт	Нэрс	тоо	ЖИН КГ	ХЭМЖИХ НЭГЖ	
1	2	3	4	5	6	
4		Хуванцар булан	φ200	8	-	шир
5	Выпуск 901	Төмөр бетон худаг φ1000		1	-	комп
6	Выпуск 901	Төмөр бетон худаг φ1500		39	-	комп
7		Дулаалгатай модон таг		40	-	комп
8	Гост 3634-99	Ширмэн таг, суурийн хамт		40	-	комп
Ариутгах татуургын шугамын газар шорооны ажлын тоо хэмжээ /ДЦС/ БУХ-7-417/						
1	I зэрэг	Өнгөн хөрс хуулах, буцаан булах		1446	-	м3
2	III зэрэг	Ухлагын эзэлхүүн		21690	-	м3
3		Элсэн бэлтгэл үе t=100мм		144.6	-	м3
4	III зэрэг	Гараар нягтруулж буцаан булах булах үеийн эзэлхүүн		1146	-	м3
5	III зэрэг	Механизмаар нягтруулж буцаан булах		19521	-	м3
6		HDPE хуванцар хоолой		1446	-	у/м
7	Дя.15.12.22	Тэмдэгтийн шон		1	-	шир
8		Хамгаалалтын тууз		1446	-	у/м
9		Пенополиуритан дулаалга t=50мм		360	-	у/м
10		Овоолго		501.1	-	м3
12		Ул хөрс хуулж солих /хайрга/		200	-	м3
Ус хангамжийн шугамын газар шорооны ажлын тоо хэмжээ /ДЦС/ ЦУХ-1-21/						
1	I зэрэг	Өнгөн хөрс хуулах, буцаан булах		636	-	м3
2	III зэрэг	Ухлагын эзэлхүүн		19080	-	м3
3		Элсэн бэлтгэл үе t=100мм		106	-	м3
4	III зэрэг	Гараар нягтруулж буцаан булах булах үеийн эзэлхүүн		1060	-	м3
5	III зэрэг	Механизмаар нягтруулж буцаан булах		17490	-	м3
6		PE хуванцар хоолой		1060	-	у/м
7	Дя.15.12.22	Тэмдэгтийн шон		1	-	шир
8		Хамгаалалтын тууз		1060	-	у/м
9		Пенополиуритан дулаалга t=50мм		1060	-	у/м



Говь-Алтай аймаг, Есөнбулаг сум.
 ДУЛААНЫ ЦАХИЛГААН СТАНЦ, ДУЛААН ДАМЖУУЛАХ ТӨВҮҮДИЙН БАРИЛГЫН УС ХАНГАМЖ, АРИУТГАХ ТАТУУРГА
 МАТЕРИАЛЫН ТҮҮВЭР-ДЦС

Инженер	С.Чуганцэцэг	ЕГ Шифр:	АВУ-18/23	Масштаб:	M1:100	Огноо:	2023 он
Гүйцэтгэсэн	Б.Мөнхнасан	ТГ Шифр:		Зургийн дугаар:	УХАТ-99	Хуудас:	УХАТ-186
Шалгасан	С.Чуганцэцэг						