

	1	2	3	4	5	6	7	8	
A	<div data-bbox="1160 155 1374 390" data-label="Image"> </div> <div data-bbox="1484 155 1893 226" data-label="Text"> <p>"Пи Юу Ай" ХХК</p> </div> <div data-bbox="1383 224 2190 365" data-label="Text"> <p>Хаяг: Улаанбаатар хот, Баянзүрх дүүрэг, 1-р хороо, Голден Вилл хотхон, 102-р байр, 101 тоот. Утас: 77257114</p> </div>								A
B	<div data-bbox="225 474 1199 529" data-label="Text"> <p>Байршил: Улаанбаатар хот. Баянзүрх дүүрэг. 8-р хороо</p> </div>						<div data-bbox="2415 470 2769 516" data-label="Text"> <p>ШИФР: PUI-26.1/2020</p> </div>		B
C	<div data-bbox="994 795 2006 858" data-label="Section-Header"> <p>АХМАД НАСТАН, ХҮҮХДИЙН ЭМНЭЛГИЙН БАРИЛГА</p> </div> <div data-bbox="1157 903 1810 1064" data-label="Text"> <p>Ажлын зураг ГАДНА ЦАХИЛГААНЫ ХЭСЭГ-ГЦ (10КВ-ИЙН КАБЕЛЬ ШУГАМЫН ТРАСС)</p> </div>								C
D	<div data-bbox="1062 1356 1246 1415" data-label="Text"> <p>Захирал</p> </div> <div data-bbox="1261 1222 1546 1503" data-label="Image"> </div> <div data-bbox="1626 1352 1941 1413" data-label="Text"> <p>/Б. Баттулга/</p> </div>								D
E									E
F	<div data-bbox="1255 1839 1665 1885" data-label="Text"> <p>УЛААНБААТАР ХОТ 2021 ОН</p> </div>								F
	1	2	3	4	5	6	7	8	A3

ГЦ маркийн үндсэн иж бүрдэл ажлын зургийн жагсаалт

Хуудас	Зургийн нэр	Тайлбар
ГЦ-1	Зургийн бүрдэл. Тайлбар бичиг.	
ГЦ-2	Байршлын тойм	
ГЦ-3	Материалын түүвэр, Кабелийн хүснэгт, Огтлолцолын хүснэгт	
ГЦ-4	10кВ-ийн кабель шугамын трасс	
ГЦ-5	10кВ-ийн кабель шугамын трасс	
ГЦ-6	10кВ-ийн кабель шугамын трасс	
ГЦ-6	10кВ-ийн кабель шугамын трасс	
ГЦ-7	10кВ-ийн кабель шугамын трасс	
ГЦ-8	Кабель шугамын хамгаалалт хийх аргачлал	
ГЦ-9	Инженерийн шугам сүлжээний огтлол	
ГЦ-10	10кВ-ийн кабель шугам автотамтай зөрлөг хийх технологийн зураг	

Хавсаргасан ба иш татсан баримт бичгийн жагсаалт

Зургийн шифр	Нэр	Тайлбар
	Иш татсан баримт бичиг	
	Кабелийг шуудуунд тавих альбом	
	Хавсаргасан баримт бичиг	
PUI-26.1/2020	10кВ-ийн кабель шугамын трасс	
PUI-26.2/2020	10. 0.4кВ-ийн зөөх кабель шугамын трасс	
PUI-26.3/2020	0.4кВ-ийн кабель шугамын трасс	
PUI-26.4/2020	10/0,4кВ-ийн хүчдэлтэй 2х630кВА чадалтай хаалттай дэд өртөө	

Тайлбар

Улаанбаатар хот, Баянзүрх дүүрэг 8-р хороонд шинээр баригдах Ахмад настан хүүхдийн эмнэлэгийн барилгын гадна цахилгаан хангамжийн 10кВ-ийн кабель шугамын зураг төслийг хийхдээ:

1. "УБЦТС" ТӨХК-ний 2021 оны 03-р сарын 31-ны өдрийн техникийн нөхцөл 15/00340/21 тоот техникийн нөхцөл
2. 2020 онд зураг төслийн "Шувууны хайрга" ХХК-д хийгдсэн ерөнхий төлөвлөгөө, дэвсгэр зураг ашиглан газар дээр нь хийсэн судалгааны дагуу хийж гүйцэтгэв.

Холбогдох цэг.1 : Техникийн нөхцлийн дагуу : Улаанхуаран дэд өртөөний 10кВ-ийн Баганал-А Б фидерийн ХТП-5684 дэд өртөөний I, II секцэнд ачаалал таслагч бүхий ячеик тоноглож, шинээр төлөвлөж байгаа 10/0.4кВ-ийн хүчдэл бүхий 2*630кВА чадалтай ХТП-ийн дэд станцийг УЛҮ23-8.7/15кВ 3х240мм2 хөндлөн огтлолтой хос кабелиар оруулж тэжээнэ.

Холбогдох цэг.2 : Техникийн нөхцлийн дагуу : Амгалан дэд өртөөний 10кВ-ийн Улиастай фидерийн ХТП-651 дэд өртөөний I секцэнд ачаалал таслагч бүхий ячеик тоноглож, шинээр төлөвлөж байгаа 10/0.4кВ-ийн хүчдэл бүхий 2*630кВА чадалтай ХТП-ийн дэд станцийн 1-р секцэнд холбож УЛҮ23-8.7/15кВ 3х240мм2 хөндлөн огтлолтой кабелиар оруулж тэжээнэ.

10, 0.4кВ-ийн кабелийг газрын тэгшлэгдсэн түвшинээс доош 1.0м-ийн гүнд элсэн дэвсгэр хийж тоосгоор хучина. Кабелийн сувагчлолын дагуу 0,5м-ийн гүнд хяналтын тууз хийж өгөх ба эргэлт болон 50м тутамд кабелийн тэмдэг тавьна. Кабелийг автомашины зам огтлолцох үед ф-159-ийн цайрдсан төмөр хоолойд, инженерийн шугам сүлжээтэй огтлолцох үед ф-159-ийн хүчтэгсэн мөгөөрсөн хуванцар хоолойд сүвлэнэ.

/Кабелийг инженерийн шугам сүлжээтэй огтлолцох хэсгийг хүснэгтээс үз./

Жич: Кабелийн трассын газар шорооны ажил эхлэхээс өмнө УБЦТС ТӨХК-ний Зүүн түгээх төвөөс зөвшөөрөл авах хэрэгтэй. Мөн төлөвлөж байгаа кабелийн трасс нь одоо байгаа автотам болон холбоо, дулаан, бохир цэвэр усны шугам болон хүчдэлтэй кабелийг огтлолцож байгаа учраас УБЦТС ТӨХК-ний Зүүн түгээх төвийн мэргэжлийн хүмүүсийг байлцуулах хэрэгтэй.

Угсралтын ажлыг БД43-101-03, БНБД 3.05.06-90-ын дагуу мэргэжлийн байгууллагаар хийх хэрэгтэй.



Барилгын зураг төсөл
"Ну Юу Ау" ХХК
Утас: 77257114

АХМАД НАСТАН, ХҮҮХДИЙН ЭМНЭЛГИЙН БАРИЛГА					
Улаанбаатар хот, Баянзүрх дүүрэг, 8-р хороо					
Зургийн бүрдэл. Тайлбар бичиг.					
Инженер		Э. Амгаланбаатар	Е.Г шифр:	Масштаб:	Огноо: 2021-07
Гүйцэтгэгч		Э. Амгаланбаатар	Т.Г шифр:	Зургийн дугаар:	Хуудас:
Шалгасан		Э. Бүжинхам	PUI-26.1/2020	ГЦ-1	10

Байршилын тойм

92-р сургууль



Ахмад настан, хүүхдийн эмнэлгийн барилга

хаалттай дэд өртөө ХТП-5684

хаалттай дэд өртөө ХТП-561

Харуул алтай хотхон



Барилгын зураг төсөл
"Пи Юу Ай" ХХК
Утас: 77257114

АХМАД НАСТАН, ХҮҮХДИЙН ЭМНЭЛГИЙН БАРИЛГА
Улаанбаатар хот. Баянзүрх дүүрэг. 8-р хороо

Байршилын тойм

Инженер		Э. Амгаланбаатар	Е.Г шифр:	Масштаб:	Огноо:
Гүйцэтгэсэн		Э. Амгаланбаатар	Т.Г шифр:	Зургийн дугаар:	Хуудас:
Шалгасан		З. Бүжинлхам	PII-26.1/2020	ГЦ-2	10

А3

10кВ-ийн кабель шугам дэд өртөөний тоног төхөөрөмжийн түүвэр

д/д	Нэр	Маяг	Хэм. нэгж	Тоо	Тайлбар
1	10/0.4 кВ-ийн хүчдэл бүхий 2х630кВа чадалтай трансформатортай хаалттай дэд өртөө "ВЕРМ"		комп	1	
1	10кВ-ийн ячеик	КСО-386	комп	3	
2	10кВ-ийн 3*240мм2 хөндлөн огтлолтой XLPE дүрхүүлтэй, гурван судалт хүчний хөнгөн цагаан кабель	YJLY23-8.7/15кВ	м	1255	
3	Кабель холболтын муфт "Райхем" фирм 240мм2	SXST4323-CEE01	комп	3	
4	Кабелийн төгсгөвчтэй цорго "Райхем" фирм 240мм2	IXSU-C 4321	комп	6	
5	Элс	-	м3	52	
6	Тоосго	-	ш	6800	
7	Кабелийн тэмдэг		ш	12	
8	Хяналтын түүз		м	600	
9	Хүчитгэсэн хуванцар хоолой Ф-159мм2	PVC	м	45	
10	Хуванцар хоолой холбох муфт	PVC	ш	2	
11	Ган яндан хоолой ф-159мм		м	230	
12	явган хүний алаг хавтан		м2	144	

Төсөвм тусгах зүйл:

- а. 10кВ-ийн 1 кабельтай кабелийн шүүдүүны урт 100м
- б. 10кВ-ийн 2 кабельтай кабелийн шүүдүүны урт 510м
- в. 20 м автомашины зам доогуур (төмөр хоолой ф-159мм) сүвлэнэ. ✓
- д. явган хүний зам 144м2 авч буцаан тохижуулна. ✓

Кабелийн хүснэгт

Кабел ийн тэмдэг- лэгээ	Чиглэл		Маяг	Кабель	
	Эхлэл	Төгсгөл		Хөндлөн огтлол	Урт, м
1	ХТП-5684 10кВ ХБ секц №1	Төлөвлөж байгаа ХТП 10/0.4кВ 2*630кВА	YJLY23-8.7/15кВ	3*240мм2	565м
2	ХТП-5684 10кВ ХБ секц №2	Төлөвлөж байгаа ХТП 10/0.4кВ 2*630кВА	YJLY23-8.7/15кВ	3*240мм2	565м
3	ХТП-651 10кВ ХБ секц №1	Төлөвлөж байгаа ХТП 10/0.4кВ 2*630кВА	YJLY23-8.7/15кВ	3*240мм2	125м

Инженерийн шугам сүлжээтэй кабель огтлолцох цэгүүд.

д/д	Нэр	Огтлол- цох гүн м	Огтлол- цох урт м	Кабелийн тоо	Яндан- гийн диаметр	Тайлбар
1	10кВ-ийн кабель шугам	-0.5	3.0	2	159	Хүчитгэсэн хуванцар хоолой
2	Автомашины зам Цэвэр усны шугам ✓	-1.0	15.0	2	159	Цайрдсан төмөр хоолой ✓
3	айлын орц	-1.0	6.0	2	159	Цайрдсан төмөр хоолой
4	айлын орц	-1.0	6.0	2	159	Цайрдсан төмөр хоолой
5	айлын орц	-1.0	6.0	2	159	Цайрдсан төмөр хоолой
6	Төлөвлөж буй Автомашины зам ✓	-1.0	17.5	2	159	Цайрдсан төмөр хоолой ✓
7	Төлөвлөж буй Автомашины зам ✓	-1.0	21.0	2	159	Цайрдсан төмөр хоолой
8	айлын орц	-1.0	6.0	2	159	Цайрдсан төмөр хоолой
9	айлын орц	-1.0	6.0	2	159	Цайрдсан төмөр хоолой
10	Автомашины зам Бохир усны шугам Дулааны шугам ✓	-1.0	8.0	2	159	Цайрдсан төмөр хоолой
11	Бохир усны шугам	-0.5	3.0	2	159	Хүчитгэсэн хуванцар хоолой
12	10,0.4кВ-ийн кабель шугам-0.5	0.5	3.0	2	159	Хүчитгэсэн хуванцар хоолой
13	Автомашины зам Дулааны шугам ✓	-1.0	12.0	2	159	Цайрдсан төмөр хоолой
14	10,0.4кВ-ийн кабель шугам-0.5	0.5	3.0	2	159	Хүчитгэсэн хуванцар хоолой
15	Бохир усны шугам	-0.5	3.0	2	159	Хүчитгэсэн хуванцар хоолой
16	Төлөвлөж буй Автомашины зам ✓	-1.0	5	3	159	Цайрдсан төмөр хоолой
17	10,0.4кВ-ийн кабель шугам-0.5	0.5	3.0	1	159	Хүчитгэсэн хуванцар хоолой
18	Төлөвлөж буй Автомашины зам 10,0.4кВ-ийн кабель шугам ✓	-1.0	21.0	1	159	Цайрдсан төмөр хоолой
19	10,0.4кВ-ийн кабель шугам-0.5	0.5	3.0	1	159	Хүчитгэсэн хуванцар хоолой
20	10,0.4кВ-ийн кабель шугам-0.5	0.5	3.0	1	159	Хүчитгэсэн хуванцар хоолой

Цайрдсан төмөр хоолой L=40м Хүчитгэсэн хуванцар хоолой L=112м



Барилгын зураг төсөл
"Py Yu Ay" ХХК
Утас: 77257114

АХМАД НАСТАН, ХҮҮХДИЙН ЭМНЭЛГИЙН БАРИЛГА
Улаанбаатар хот. Баянзүрх дүүрэг. 8-р хороо

Материалын түүвэр, Кабелийн хүснэгт, Огтлолцолын хүснэгт

Инженер	Э. Амгаланбаатар	Е.Г шифр:	Масштаб:	Огноо:
Гүйцэтгэсэн	Э. Амгаланбаатар	Т.Г шифр:	Зургийн дугаар:	Хуудас:
Шалгасан	З. Бүжинлхам	PUJ-26.1/2020	ГЦ-3	10

10кВ-ийн кабель шугамын трасс, М1:500

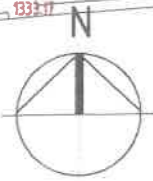

грааш

16Бс

Ц

2xYJLY23-8.7-15кВ
3x240мм² e-565M

2xYJLY23-
3x240мм²

92-р сургууль

②

халуун ус

Барь.

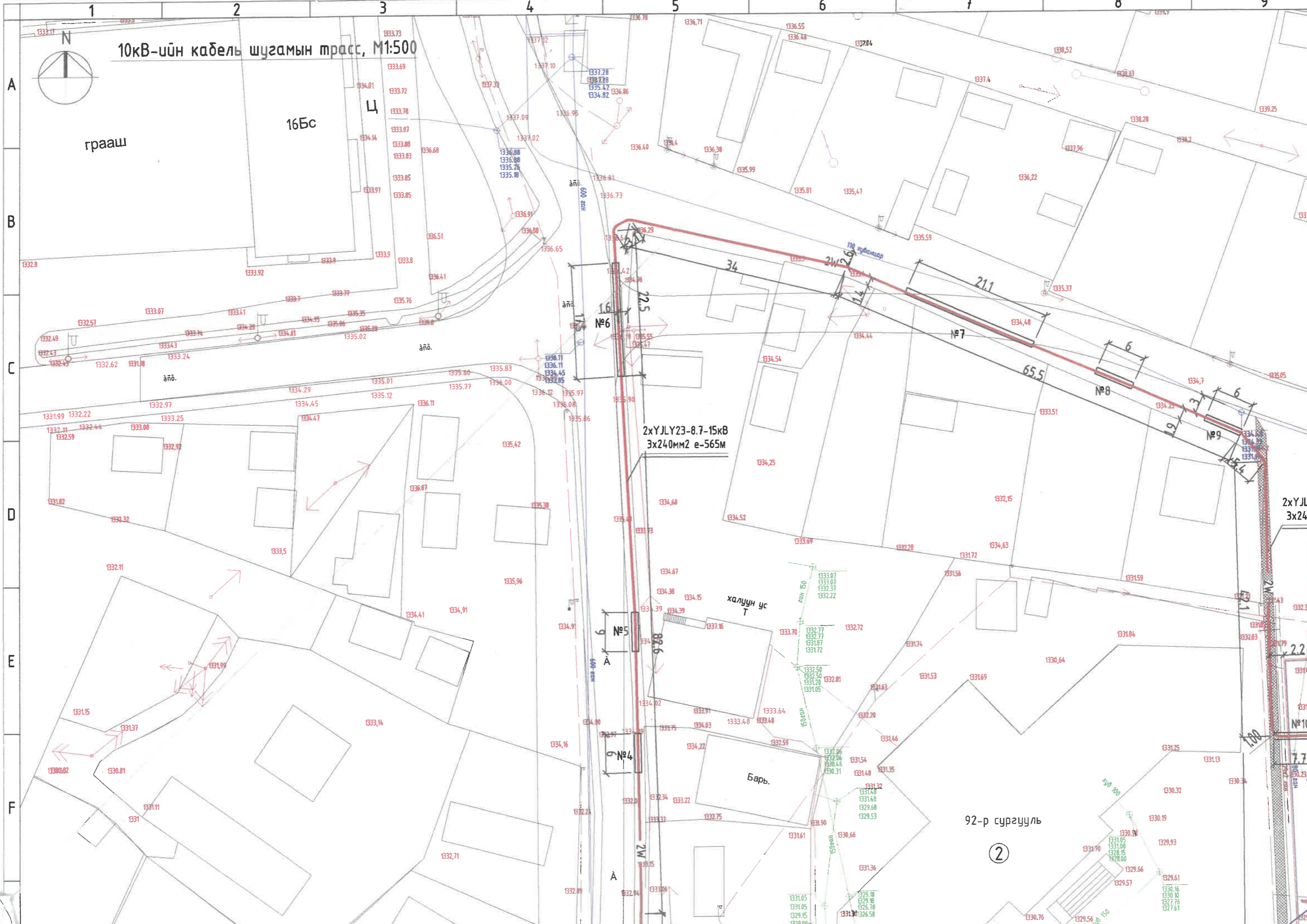



Д/а	ТОДОРХОЙЛОЛТ	Тайлбар
1	Төлөвлөж буй барилга	Төлөвлөж байгаа
2	92-р сургууль	Одоо байгаа
3	3 давхар барилга	Одоо байгаа
4	Хорооны цагдаагийн байр	Одоо байгаа
5	Хаалттай дэд өртөө ХТП 651	Одоо байгаа
6	10/0.4кВ хүчдэлтэй 2х630кВА чадалтай ХТП	Төлөвлөж байгаа
7	Хаалттай дэд өртөө ХТП 5684	Одоо байгаа

Таних тэмдэг	Нэр
	Төлөвлөж байгаа 10кВ-ийн кабель шугам
	Кабелийг хуванцар, төмөр хоолойд сүвлэх хэсэг
	Кабелийг муфтлэх хэсэг
	Одоо байгаа 0.4кВ-ийн кабель шугам
	Одоо байгаа 6(10)кВ-ийн кабель шугам
	Гэрэлтүүлгийн шон хоорондын зай
	Одоо байгаа холбооны шугам
	Одоо байгаа бөхир усны шугам
	Одоо байгаа цэвэр усны шугам
	Одоо байгаа бөхир усны шугам

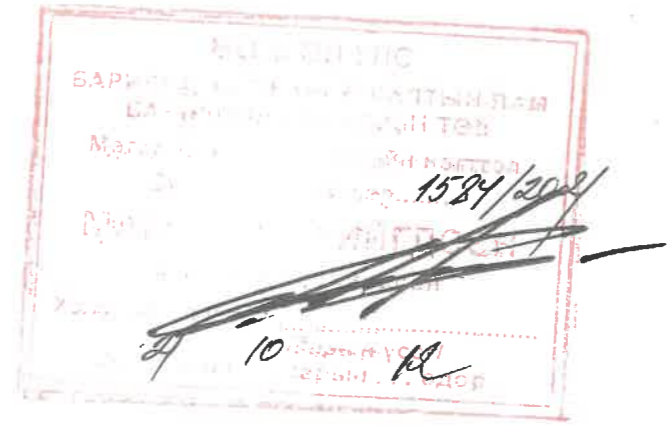

4

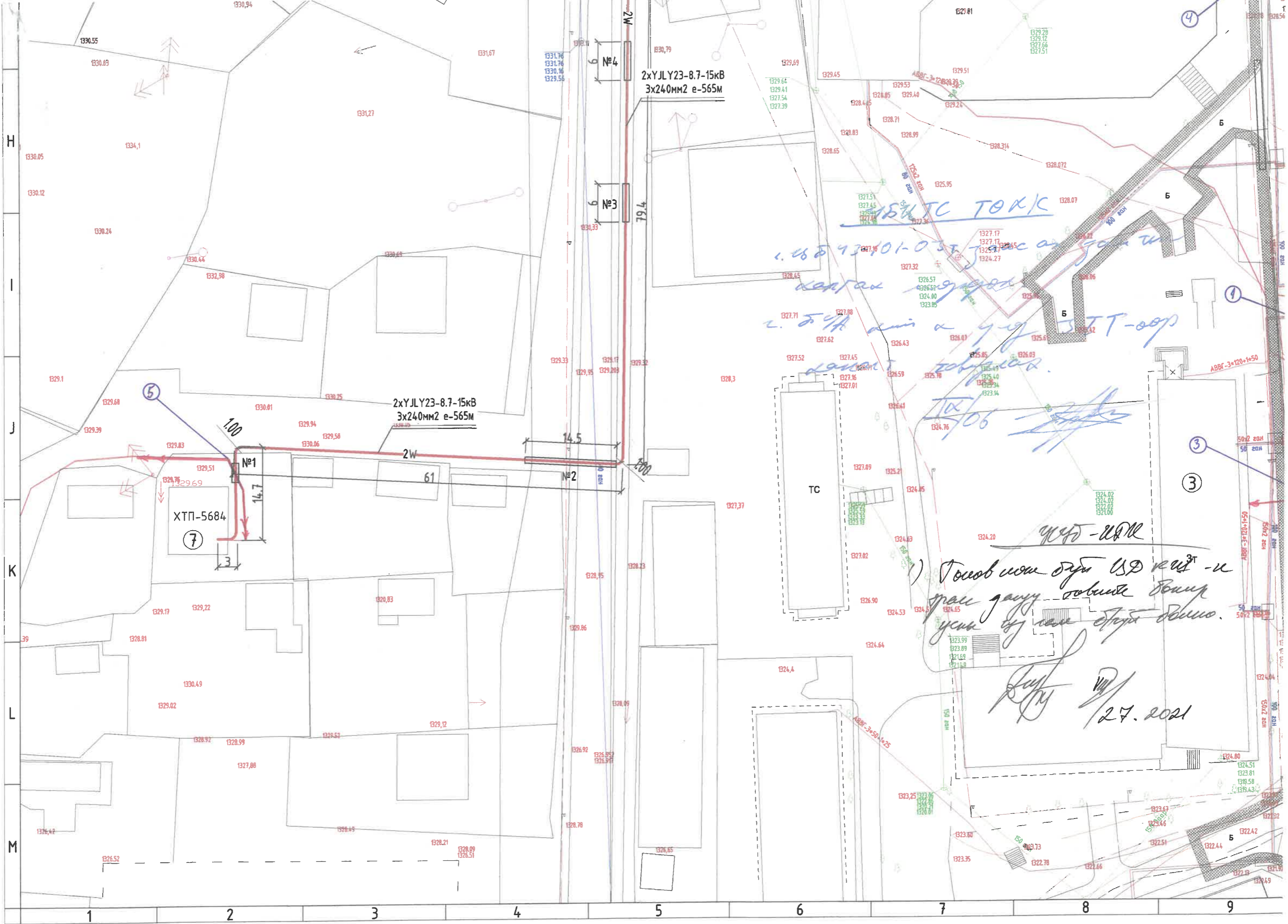

2xYJLY23-8.7-15кВ
3x240мм2 e-565М

2xYJLY23-8.7-15кВ
3x240мм2 e-565М

ХТП-5684

TC

Handwritten blue notes:
 1. 101-05...
 2. 5%...
 ТХ/06
 27.2021

Handwritten note:
 1) Товарищ...
 27.2021



*УСЭГ-ИДБХ
 №2 уа-у-φ 600мм.-
 урвэр усны маршрут агуулсан
 хөдөөт ойтландоо.
 Шэрээд газра урвэр усны φ110мм
 тусламттай тэрэс өргөтгөл хийгээ
 тусламттай урвэр усны хөдөөт
 ойтландоо зурж зөвшөөрөх*



Зөвшөөрсөн:
 Улаанбаатар Цахилгаан түүгээх сүлжээ ТӨХК-ний түүгээх ажиллагаа эрхэлсэн дэд захирал. *Л. Ганзориг*



Нийслэлийн Газар зохион байгуулалтын албаны орлогч дарга *Б. Загдсамбар*

Нийслэлийн Хот Байгуулалт хөгжлийн газрын ИДБТХ-н цахилгаан хангамж хариуцсан мэргэжилтэн *Д. Тулга*

Д. Тулга

Нийслэлийн Онцгой Байдлын Газрын ГТТХ-ын дарга /хурандаа/ *Л. Тэгшбаяр*

Ус Сувгийн Удирдах Газрын Ерөнхий инженер *Ж. Дагвасүрэн*

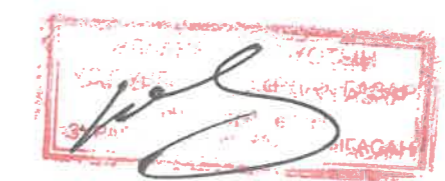

НАЗХГ-ын Бодлого зохицуулалтын хэлтсийн даргын үүргийг түр орлон гүйцэтгэгч *О. Энхбаатар*

*НЭГЭБХ
 Цахилгаан шуудан болон цахилгаан түүгээх бүхэд өртсөн 10 км-ийн табарын тэрэс болон цахилгаан түүгээх бүхэд өртсөн хийх, үргэжүүлж зөвшөөрөх.
 2021.09.14*



 Барилгын зурга төсөл "Plu Yuu Ai" ХХК Утас: 77257114		АХМАД НАСТАН, ХҮҮХДИЙН ЭМНЭЛГИЙН БАРИЛГА Улаанбаатар хот. Баянзүрх дүүрэг. 8-р хороо 10кВ-ийн кабель шугамын тэрэс			
		Инженер	<i>Э. Амгаланбаатар</i>	Е.Г шифр:	Масштаб:
Гүйцэтгэсэн	<i>Э. Амгаланбаатар</i>	Т.Г шифр:	Зургийн дугаар:	Хуудас:	
Шалгасан	<i>Э. Бүжинлихам</i>	ПУИ-26.1/2020	ГЦ-4	10	

10кВ-ийн кабель шугамын трасс, М1:500



грааш

16Бс

Ц

2xYJLY23-8.7-15кВ
3x240мм² e-565M

2xYJLY
3x240

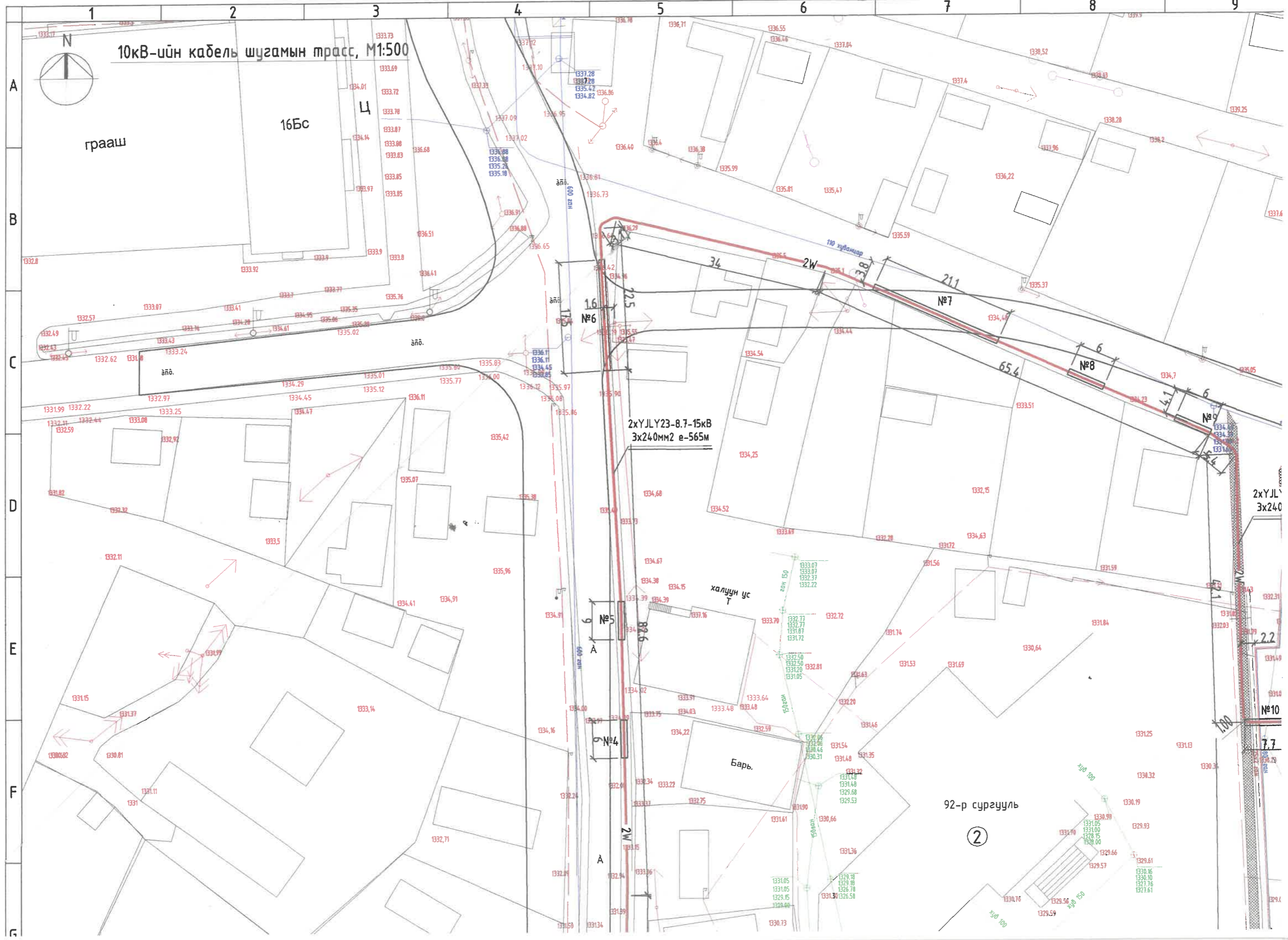



Д/д	ТОДОРХОЙЛОЛТ	Тайлбар
1	Төлөвлөж буй барилга	Төлөвлөж байгаа
2	92-р сургууль	Одоо байгаа
3	3 давхар барилга	Одоо байгаа
4	Хорооны цагдаагийн байр	Одоо байгаа
5	Хаалттай дэд өртөө ХТП 651	Одоо байгаа
6	10/0.4кВ хүчдэлтэй 2х630кВА чадалтай ХТП	Төлөвлөж байгаа
7	Хаалттай дэд өртөө ХТП 5684	Одоо байгаа

Таних тэмдэг	Нэр
	Төлөвлөж байгаа 10кВ-ийн кабель шугам
	Кабелийг хуванцар, төмөр хоолойд сүлэх хэсэг
	Кабелийг муфтлэх хэсэг
	Одоо байгаа 0.4кВ-ийн кабель шугам
	Одоо байгаа 6(10)кВ-ийн кабель шугам
	Гэрэлтүүлгийн шон хоорондын зай
	Одоо байгаа холбооны шугам
	Одоо байгаа бохир усны шугам
	Одоо байгаа цэвэр усны шугам
	Одоо байгаа бохир усны шугам

-8.7-15кВ
! e-565M

4



ХТП-5684
⑦

2xYJLY23-8.7-15кВ
3x240мм2 e-565М

2xYJLY23-8.7-15кВ
3x240мм2 e-565М

НАЗХТ

1. Авто жай, яван жай дооцуур а ИИС-2
сэлхэр, сувилал ажилын зөвшөөрөл авсан.
2. ИИС-тай олгогдох авто жай, яван жай
талбайн нөхөн сэргээхийн ажилын гурдан
нөхөн сэргээхийн ажилын үр дүнгээр,
нохон сэргээхийн ажил үр дүнгээр
3. Технологийн газруу мэргэжлийн
байгууллагад ажилын тавигчид
сувилах ажилын үр дүнгээр.
4. Газрын харгалзан олсон яван
зөрчиллийн асууныг байгуул
ноунийн хамтаар.

2011.08.13
В. Дунаев

ИИС-ийн төлөөлөгч гүйцэтгэл
Трассагийн төлөөлөгч гүйцэтгэл
эрсэн гүйцэтгэл
Нийт 452 м-ийн авто жай
нохон сэргээхийн ажилын гурдан
нохон сэргээхийн ажилын гурдан



Зөвшөөрсөн:
Улаанбаатар Цахилгаан түгээх сүлжээ ТӨХК-ний түгээх ажиллагаа эрхэлсэн дэд захирал. Л. Ганзориг

Нийслэлийн Газар зохион байгуулалтын албаны орлогч дарга Б. Загдсамбар

Нийслэлийн Хот Байгуулалт хөгжлийн газрын ИДБТХ-н цахилгаан хангамж хариуцсан мэргэжилтэн Д. Тулга

Нийслэлийн Онцгой Байдлын Газрын ГТТХ-ын дарга /хурандаа/ Л. Тэгшбаяр

Ус Сувгийн Удирдах Газрын Ерөнхий инженер Ж. Дагвасүрэн

НАЗХГ-ын Бодлого зохицуулалтын хэлтсийн даргын үүргийг түр орлон гүйцэтгэгч О. Энхбаатар

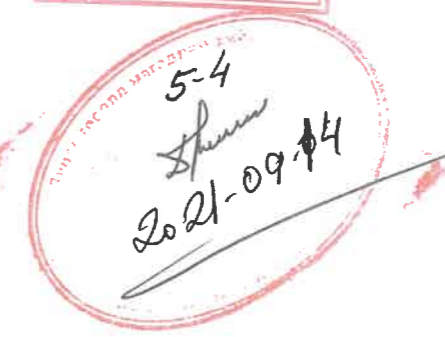
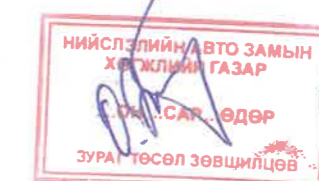

АХМАД НАСТАН, ХҮҮХДИЙН ЭМНЭЛГИЙН БАРИЛГА Улаанбаатар хот, Баянзүрх дүүрэг, 8-р хороо				
10кВ-ийн кабель шугамын трасс				
Инженер		Э. Амгаланбаатар	Е.Г шифр:	Масштаб: М1:500
Гүйцэтгэсэн		Э. Амгаланбаатар	Т.Г шифр:	Огноо: 2021-07
Шалгасан		З. Бүжинлхам	Р.Ц-26.1/2020	Зургийн дугаар: ГЦ-4
				Хуудас: 10

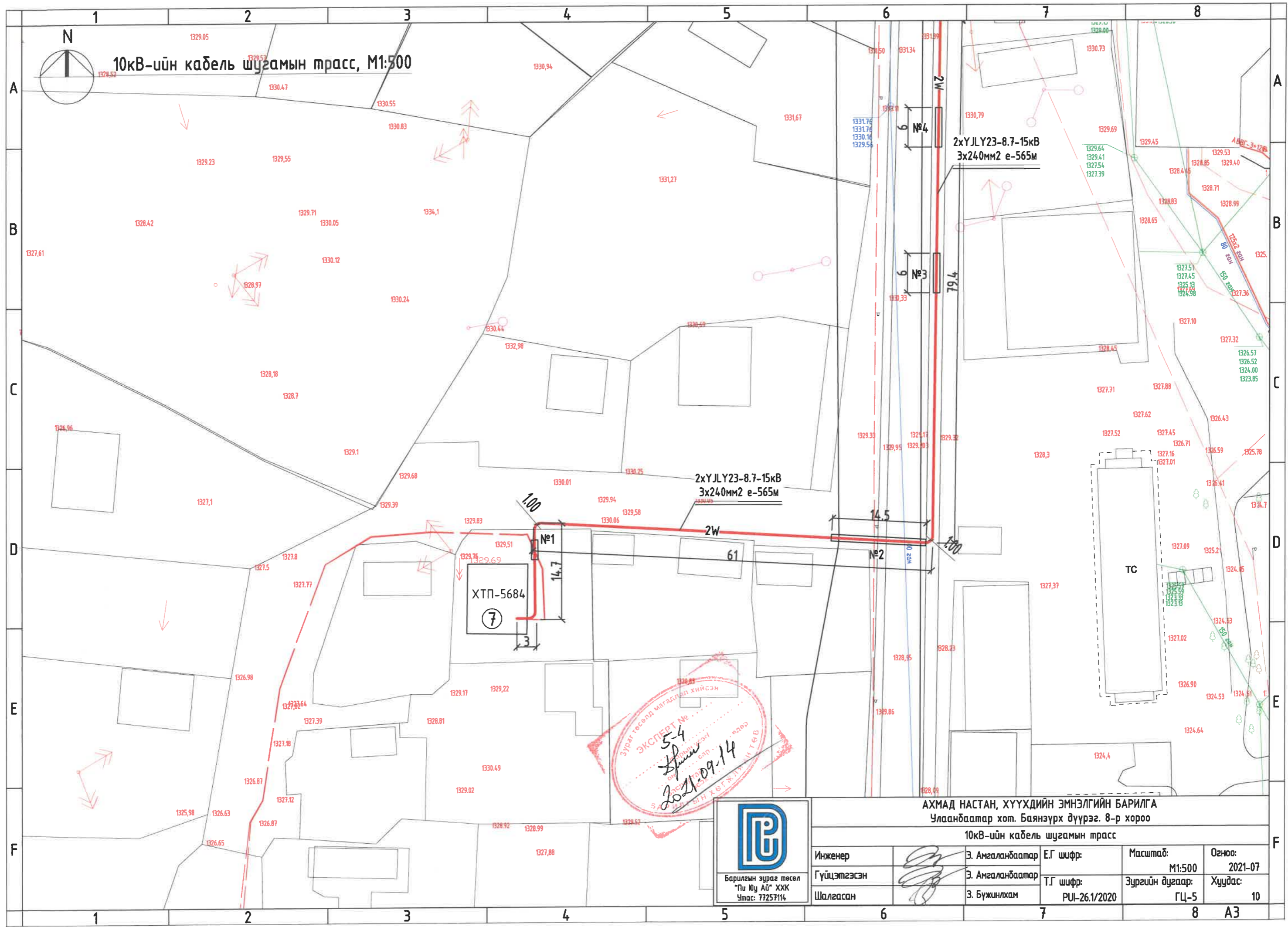

10кВ-ийн кабель шугамын трасс, М1:500

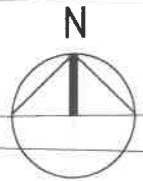

ХТП-5684
⑦

2xYJLY23-8.7-15кВ
3x240мм2 е-565М

2xYJLY23-8.7-15кВ
3x240мм2 е-565М

ЭКСПЕРТ № 5-4
2021.09.14

АХМАД НАСТАН, ХҮҮХДИЙН ЭМНЭЛГИЙН БАРИЛГА
Улаанбаатар хот. Баянзүрх дүүрэг. 8-р хороо
10кВ-ийн кабель шугамын трасс



Инженер	<i>[Signature]</i>	Э. Амгаланбаатар	Е.Г шифр:	Масштаб:	Огноо:
Гүйцэтгэсэн		Э. Амгаланбаатар	Т.Г шифр:	М1:500	2021-07
Шалгасан		З. Бүжинлхам	РUI-26.1/2020	Зургийн дугаар:	Хуудас:
				ГЦ-5	10

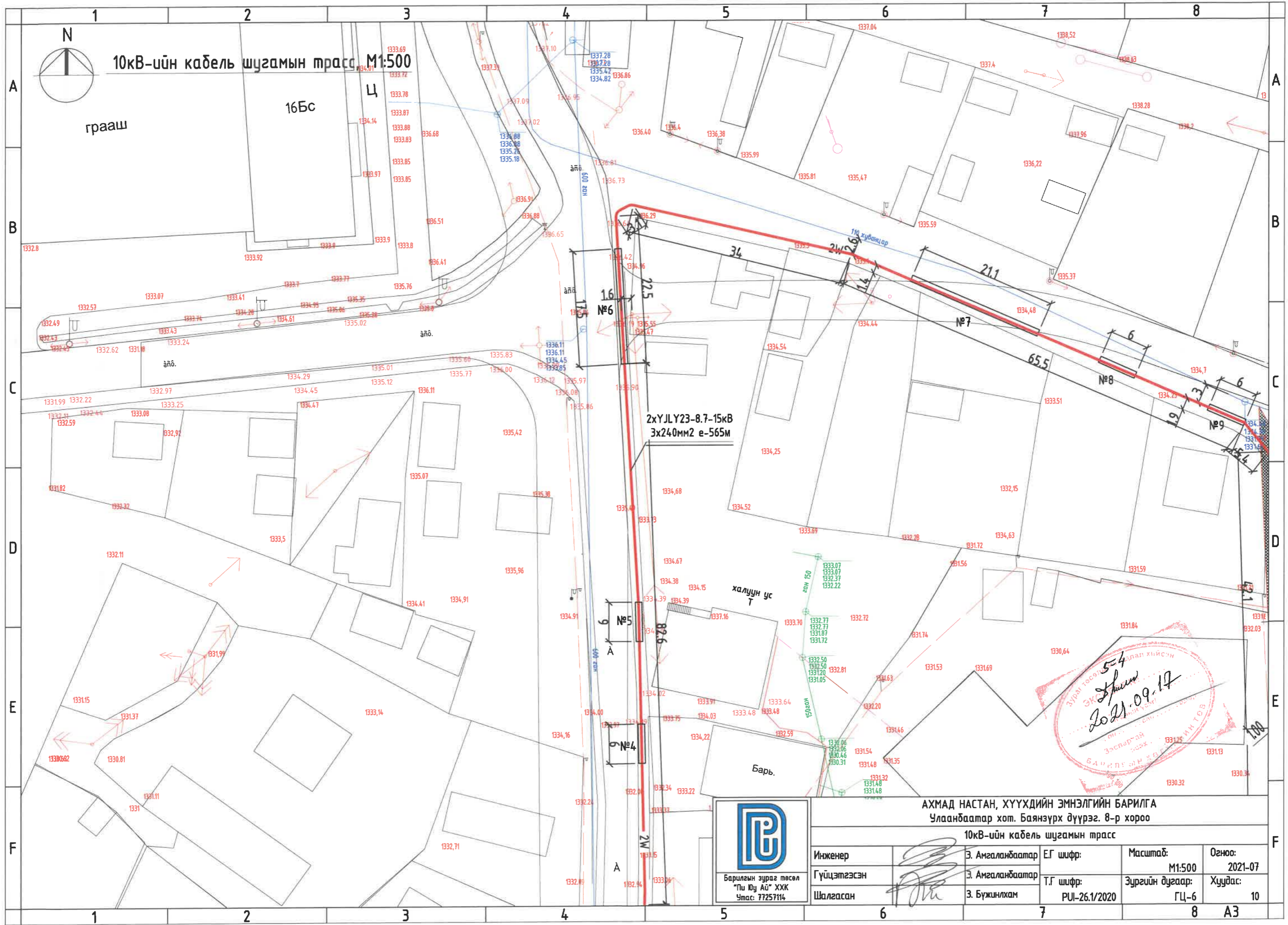

АХМАД НАСТАН, ХҮҮХДИЙН ЭМНЭЛГИЙН БАРИЛГА
Улаанбаатар хот. Баянзүрх дүүрэг. 8-р хороо

10кВ-ийн кабель шугамын трасс



Барилгын зураг төсөл
"НУ АУ" ХХК
Утас: 77257114

Инженер	Э. Амгаланбаатар	Е.Г шифр:	Масштаб:	Огноо:
Гүйцэтгэсэн	Э. Амгаланбаатар	Т.Г шифр:	М1:500	2021-07
Шалгасан	З. Бүжиглхам	PU-26.1/2020	Зургийн дугаар:	Хуудас:
			ГЦ-6	10

А3

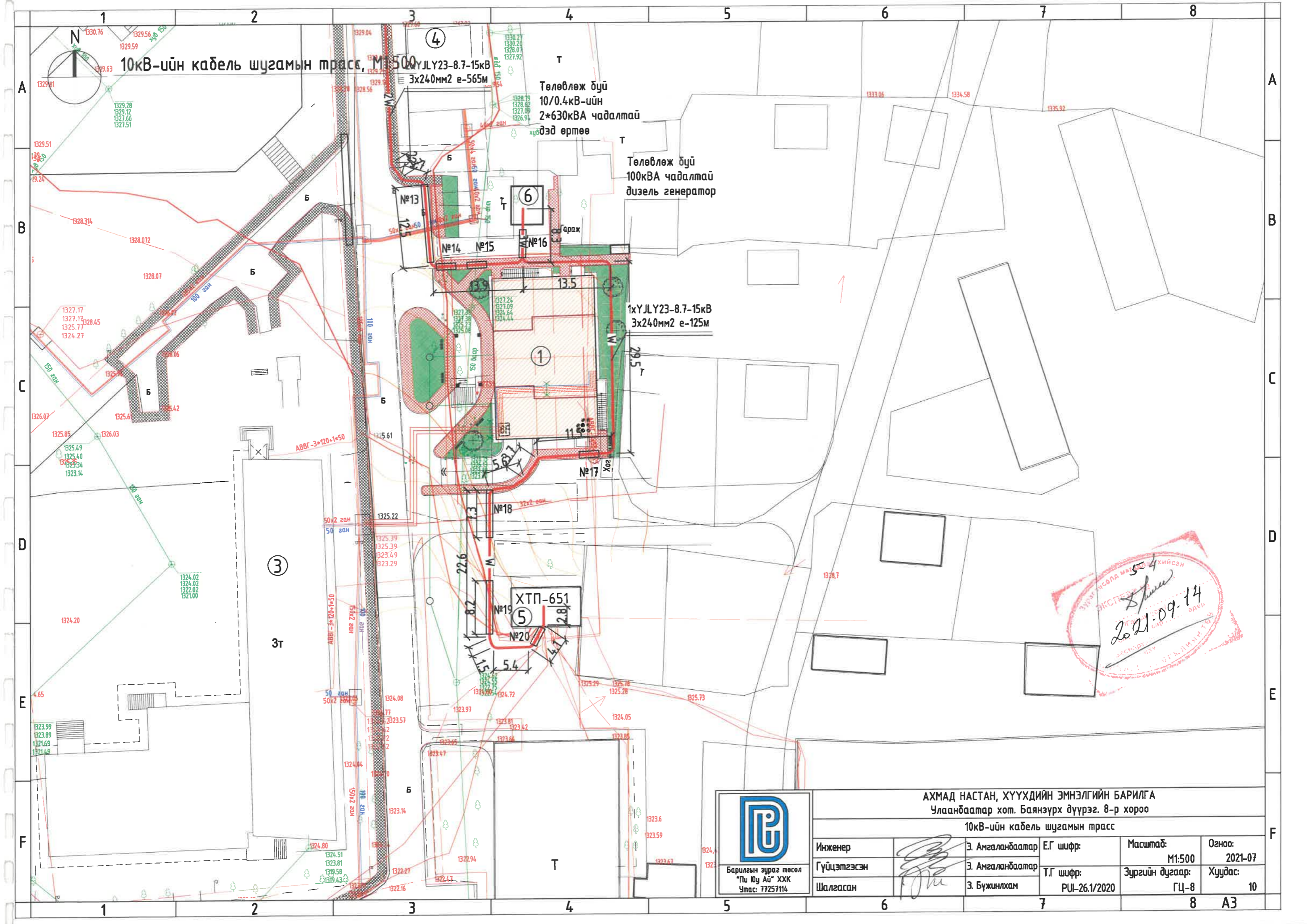

54
 2021-09-14
 ЭХСЭН
 2021-09-14
 54

Барилгын зураг төсөл
 "Пү Юу Ай" ХХК
 Утас: 77257114

АХМАД НАСТАН, ХҮҮХДИЙН ЭМНЭЛГИЙН БАРИЛГА
 Чуланбаатар хот, Баянзүрх дүүрэг, 8-р хороо

10кВ-ийн кабель шугамын трасс

Инженер		Э. Амгаланбаатар	Е.Г шифр:	Масштаб:	Огноо:
Гүйцэтгэсэн		Э. Амгаланбаатар	Т.Г шифр:	Зургийн дугаар:	Хуудас:
Шалгасан		З. Бүжинхам	ПУИ-26.1/2020	ГЦ-8	10

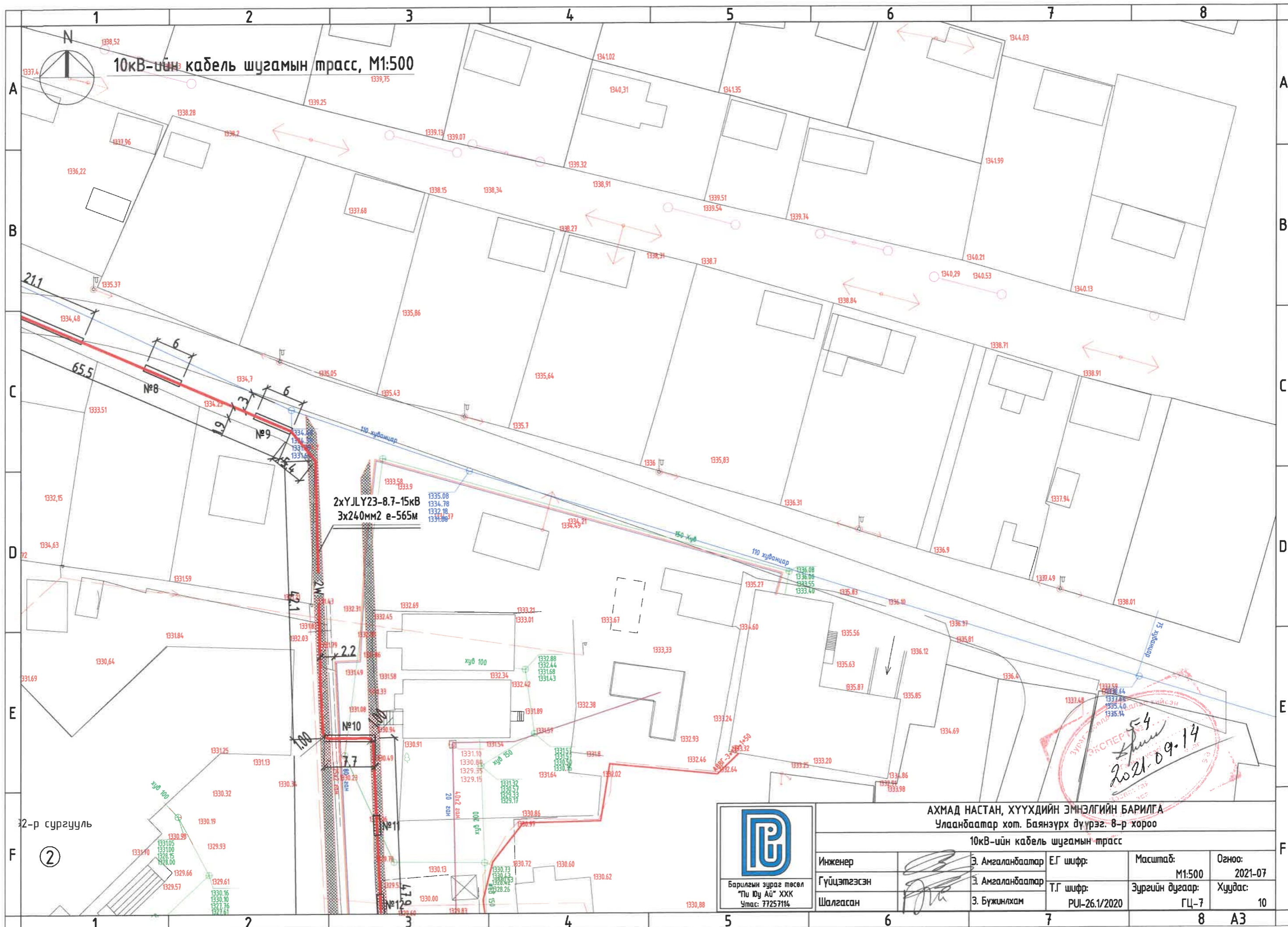

10кВ-ийн кабель шугамын трасс, М1:500

2xYJLY23-8.7-15кВ
3x240мм2 e-565м

Э. АМГАЛАНБААТАР
2021-09-14

 Барилгын зураг төсөл "Пү Юу Ай" ХХК Утас: 77257114		АХМАД НАСТАН, ХҮҮХДИЙН ЭМНЭЛГИЙН БАРИЛГА Улаанбаатар хот. Баянзүрх дүүрэг. 8-р хороо			
		10кВ-ийн кабель шугамын трасс			
Инженер	Э. Амгаланбаатар	Е.Г шифр:	Масштаб:	Огноо:	
Гүйцэтгэсэн	Э. Амгаланбаатар	Т.Г шифр:	Зургийн дугаар:	Хуудас:	
Шалгасан	Э. Бүжинлхам	ПУИ-26.1/2020	ГЦ-7	10	

Кабель шугамын хамгаалалт хийх аргачлал

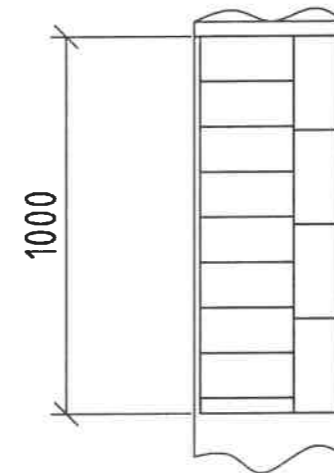
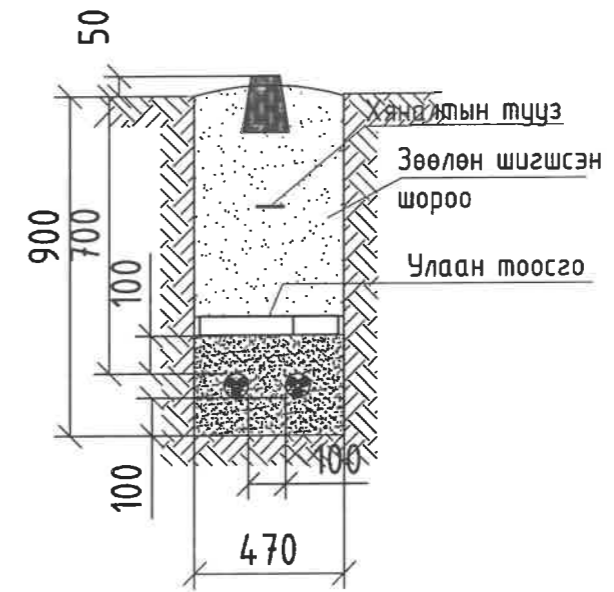
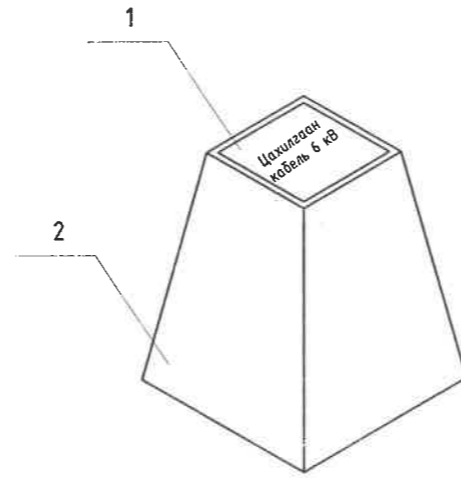
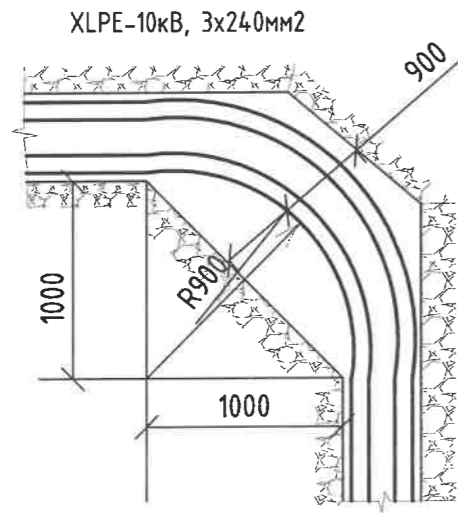

д/д	Материалын нэр	Хэмжих нэгж	Нэгж жин	Нийт жин
1	Гуулин хавтан	кг	0.2	24.9
2	Бетон суурь	кг	24.7	



АХМАД НАСТАН, ХҮҮХДИЙН ЭМНЭЛГИЙН БАРИЛГА
Улаанбаатар хот. Баянзүрх дүүрэг. 8-р хороо

Кабель шугамын хамгаалалт хийх аргачлал

Инженер		Э. Амгаланбаатар	Е.Г шифр:	Масштаб:	Огноо:
Гүйцэтгэсэн		Э. Амгаланбаатар	Т.Г шифр:	Зургийн дугаар:	Хуудас:
Шалгасан		З. Бүжинлхам	ПУИ-26.1/2020	ГЦ-8	10

Инженерийн шугам сүлжээний огтлол

Дулааны шугамтай зөрлөг хийх

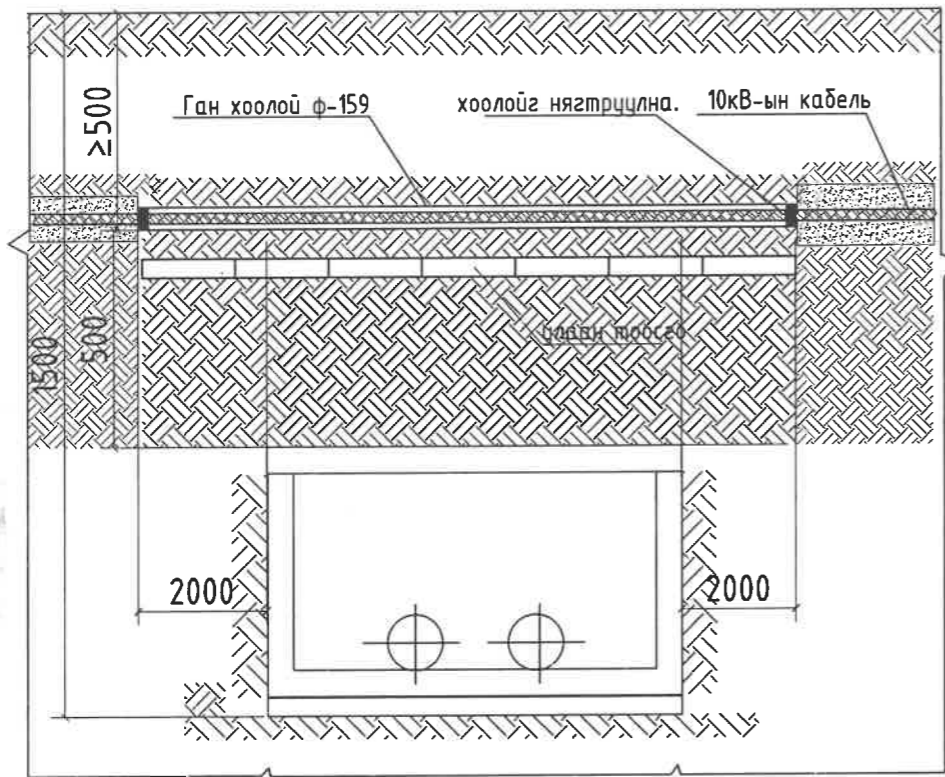

Авто замтай зөрлөг хийх

Бохирын шугамтай зөрлөг хийх

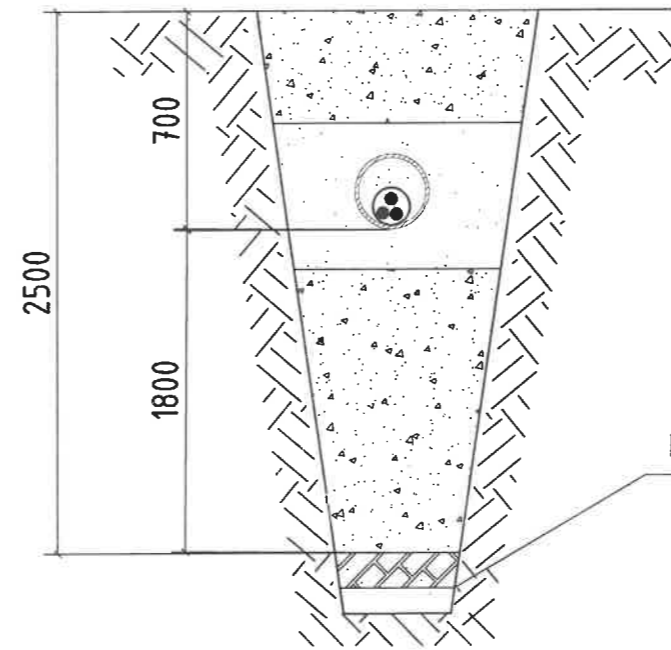

10кВ-ын шугамтай зөрлөг хийх

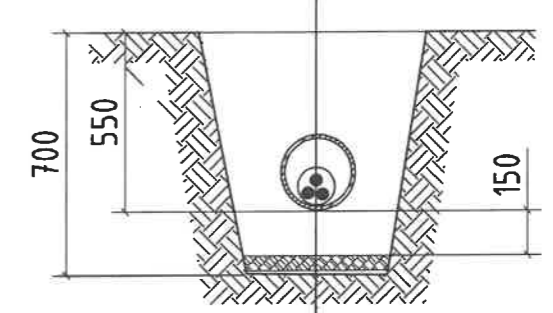

159 мм-ийн голчтой ган хоолой
10 кВ-ын кабель шугам
10кВ-ын кабель шугам

Авто зам

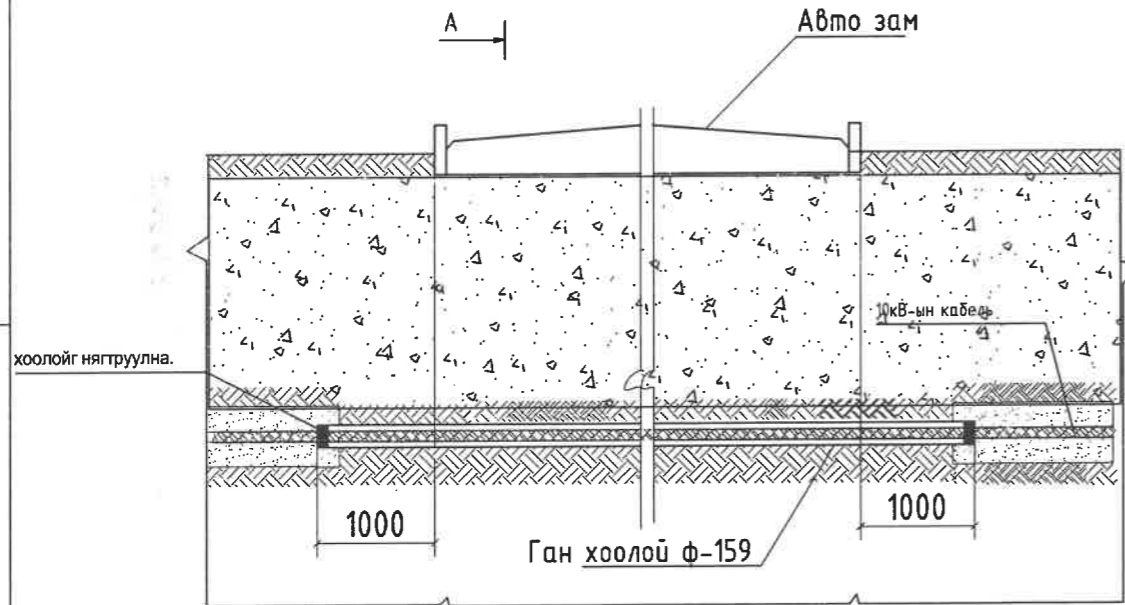

огтлол А-А

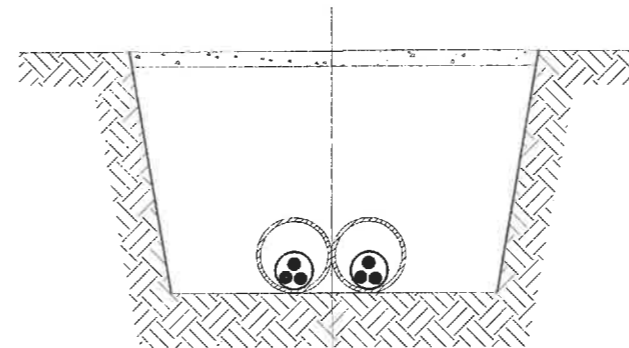

Авто зам
XLPE-10кВ, 3x240мм2 кабель
Диаметр-159мм ган хоолой

Холбооны шугамтай зөрлөг хийх

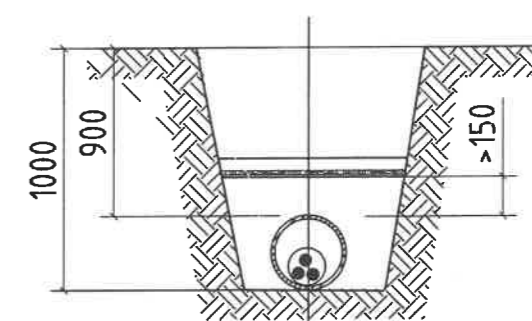

Холбооны кабель асбестоцементэн хоолойд
10кВ-ын кабель шугам
ф159мм-ийн ган хоолой



Барилгын зураг төсөл
"Лу Юу Ай" ХХК
Утас: 77257114

АХМАД НАСТАН, ХҮҮХДИЙН ЭМНЭЛГИЙН БАРИЛГА
Улаанбаатар хот, Баянзүрх дүүрэг, 8-р хороо

Инженерийн шугам сүлжээний огтлол

Инженер	Э. Амгаланбаатар	ЕГ шифр:	Масштаб:	Огноо:
Гүйцэтгэсэн	Э. Амгаланбаатар	Т.Г шифр:	Зургийн дугаар:	Хуудас:
Шалгасан	З. Бүжинлхам	ПУ-26.1/2020	ГЦ-9	10

Кабель шугам авто замтай огтлолцох

Авто зам

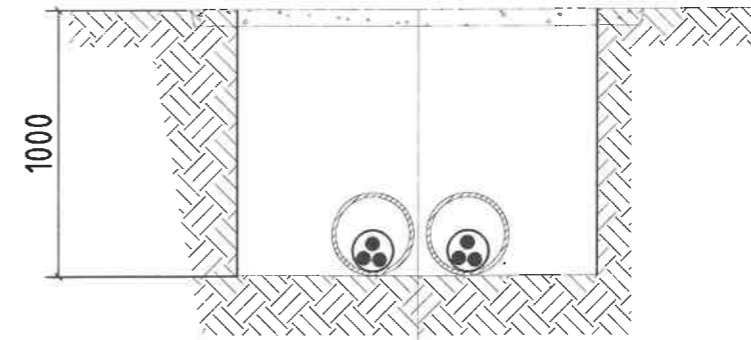
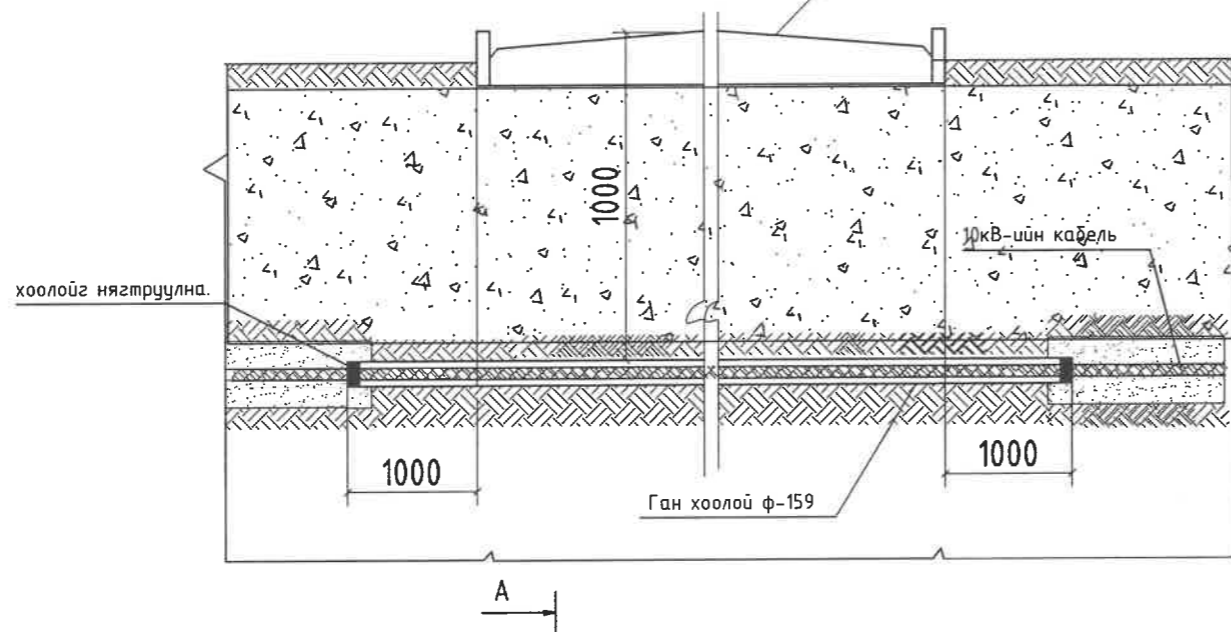

Авто зам
УЛУ-23 3x240мм² кабель
Диаметр-159мм ган хоолой

Кабель шугамыг зам доогуур буудаж сүвлэх хэсэглэл

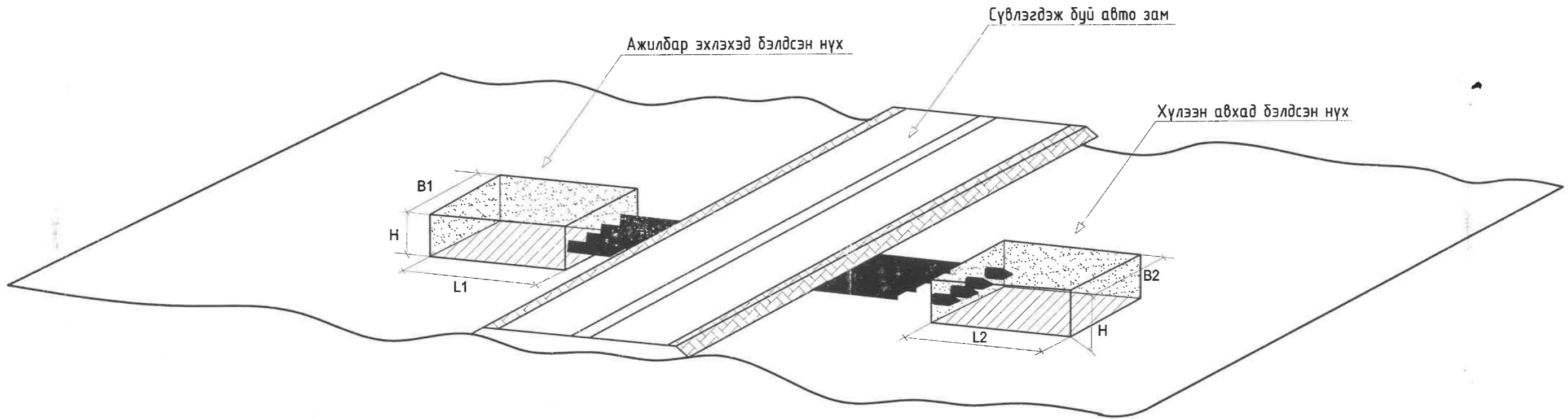

Зай хэмжээ, м

	нэг кабельд	Хоёр да т үүнээс дээш кабельд
L1	6	6
L2	6	6
B1	1	1.5
B2	1	1.5
H	1.8	1.8



Барилгын зураг төсөл
"Пү Юу Ай" ХХК
Утас: 77257114

АХМАД НАСТАН, ХҮҮХДИЙН ЭМНЭЛГИЙН БАРИЛГА
Улаанбаатар хот. Баянзүрх дүүрэг. 8-р хороо

10кВ-ийн кабель шугам автозамтай зөрлөг хийх, технологийн зураг

Инженер	З. Амгаланбаатар	Е.Г шифр:	Масштаб:	Огноо:
Гүйцэтгэсэн	З. Амгаланбаатар	Т.Г шифр:	Зургийн дугаар:	Хуудас:
Шалгасан	З. Бүжинлхам	ПУЛ-26.1/2020	ГЦ-10	10

А3



“Пу Юу Ау” ХХК

Хаяг: Улаанбаатар хот, Баянзүрх дүүрэг, 1-р хороо, Голден Вилл хотхон, 102-р байр, 101 тоот.
Утас: 77257114

Байршил: Улаанбаатар хот. Баянзүрх дүүрэг. 8-р хороо

ШИФР: PUI-26.2/2020

АХМАД НАСТАН, ХҮҮХДИЙН ЭМНЭЛГИЙН БАРИЛГА

Ажлын зураг
ГАДНА ЦАХИЛГААНЫ ХЭСЭГ-ГЦ
(0.4КВ-ИЙН ЗӨӨХ КАБЕЛЬ ШУГАМЫН ТРАСС)

Захирал



/Б. Баттулга/

УЛААНБААТАР ХОТ 2021 ОН

ГЦ маркийн үндсэн уж бүрдэл ажлын зургийн жагсаалт

Хуудас	Зургийн нэр	Тайлбар
ГЦ-1	Зургийн бүрдэл. Тайлбар бичиг.	
ГЦ-2	Байршлын тэйм	
ГЦ-3	Материалын түүвэр, Кабелийн хүснэгт, Огтлолцолын хүснэгт	
ГЦ-4	0.4кВ-ийн зөөх кабель шугамын трасс	
ГЦ-5	Кабель шугамын хамгаалалт хийх аргачлал	
ГЦ-6	Инженерийн шугам сүлжээний огтлол	

Хавсаргасан ба иш татсан баримт бичгийн жагсаалт

Зургийн шифр	Нэр	Тайлбар
	Иш татсан баримт бичиг	
	Кабелийг шуудуунд тавих альбом	
	Хавсаргасан баримт бичиг	

Тайлбар

Улаанбаатар хот, Баянзүрх дүүрэг 8-р хороонд шинээр баригдах Ахмад настан хүүхдийн эмнэлэгийн барилгын гадна цахилгаан хангамжийн 0.4кВ-ийн зөөх кабель шугамын зураг төслийг хийхдээ:

1. "УБЦТС" ТӨХК-ний 2021 оны 07-р сарын 19-ны өдрийн техникийн нөхцөл 15/02607/21 тоот техникийн нөхцөл.
2. "УБЦТС" ТӨХК-ний Зүүн түгээх төвийн 2021 оны 04 сарын 22-ны өдөр хийсэн кабелийн тодруулга.
3. 2020 онд зураг төслийн "Шувууны хайрга" ХХК-д хийгдсэн ерөнхий төлөвлөгөө, дэвсгэр зураг ашиглан газар дээр нь хийсэн судалгааны дагуу хийж гүйцэтгэв.

Техникийн нөхцөлийн дагуу : 4.1.2 заалтын дагуу барилгын зам талбайд ойртож байгаа Улиастай фидерийн ХТП-651 дэд өртөөний 0,4кВ талаас холбоотой байгаа 3. 4. 5. 6-р цэгүүдэд тусгагдсан кабелиудад АВВГ-3*120+1*70мм2 хөндлөн огтлолтой хос кабелиудад нүфт шинээр АВВГ-3*120+1*70мм2 хөндлөн огтлолтой кабель хийж дэд өртөөний 0,4кВ-ын ячейд дугаар холбоно.

0,4кВ-ийн кабелийн холболтын кабелийн хүснэгтээс үз.

Зураг төслийг хийхэд УБЦТС ТӨХК, ЗТТ-ны кабелийн тодруулга, ХТП-651-ийн 0,4кВ-ийн схемийг авч газар дээр нь үзэж гүйцэтгэлээ.

0.4кВ-ийн кабелийг газрын тэгшлэгдсэн түвшингээс доош 0.9м-ийн гүнд элсэн дэвсгэр хийж тоосгоор хучина. Кабелийн сувагчлалын дагуу 0,5м-ийн гүнд хяналтын тууз хийж өгөх ба эргэлт болон 50м тутамд кабелийн тэмдэг тавьна. Кабелийг автомашины зам огтлолцох үед ф-159-ийн цайрдсан төмөр хоолойд, инженерийн шугам сүлжээтэй огтлолцох үед ф-159-ийн хүчигдсэн мөгөөрсөн хувсанцар хоолойд сүвлэнэ.

/Кабелийг инженерийн шугам сүлжээтэй огтлолцох хэсгийг хүснэгтээс үз./

Жич: Кабелийн трассын газар шорооны ажил эхлэхээс өмнө УБЦТС ТӨХК-ний Зүүн түгээх төвөөс зөвшөөрөл авах хэрэгтэй. Мөн төлөвлөж байгаа кабелийн трасс нь одоо байгаа автозам болон холбоо, дулаан, бохир цэвэр усны шугам болон хүчдэлтэй кабельтай огтлолцож байгаа учраас УБЦТС ТӨХК-ний Зүүн түгээх төвийн мэргэжлийн хүмүүсийг байлцуулах хэрэгтэй.

Урсгалын ажлыг 5Д43-101-03, 5Н5Д Э.05.06-90-ийн дагуу мэргэжлийн байгууллагаар хийх хэрэгтэй.



АХМАД НАСТАН, ХҮҮХДИЙН ЭМНЭЛГИЙН БАРИЛГА					
Улаанбаатар хот, Баянзүрх дүүрэг, 8-р хороо					
Зургийн бүрдэл. Тайлбар бичиг.					
Инженер		Э. Амгаланбаатар	Е.Г шифр:	Масштаб:	Огноо:
Гүйцэтгэсэн		Э. Амгаланбаатар	Т.Г шифр:	Зургийн дугаар:	Хуудас:
Шалгасан		З. Бүжинлхам	PUI-26.2/2020	ГЦ-1	6

Байршлын тойм

92-р сургууль

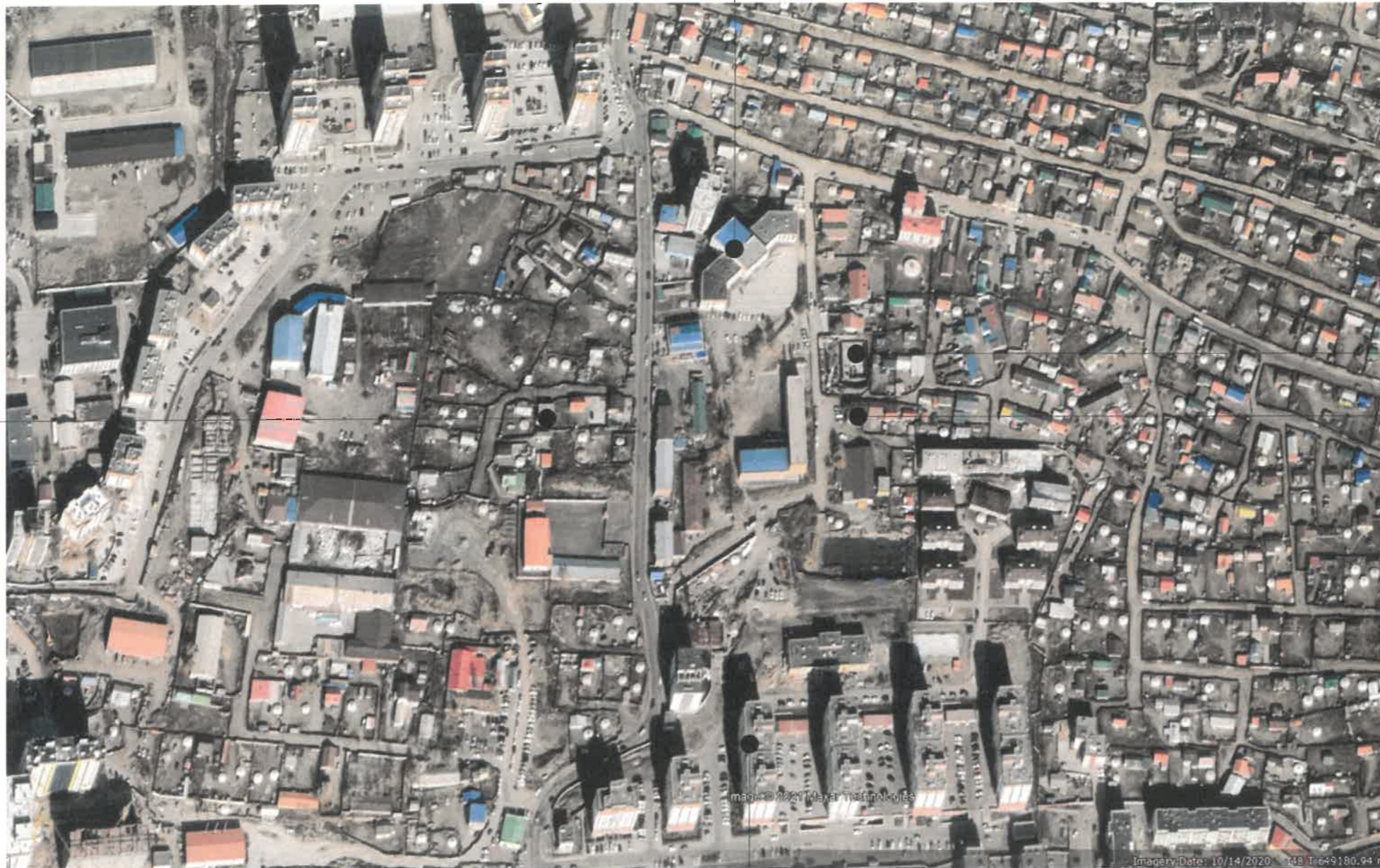

Ахмад настан, хүүхдийн эмнэлгийн барилга

хаалттай дэд өртөө ХТП-5684

хаалттай дэд өртөө ХТП-651

Харуул алтай хотхон

АХМАД НАСТАН, ХҮҮХДИЙН ЭМНЭЛГИЙН БАРИЛГА								
Улаанбаатар хот. Баянзүрх дүүрэг. 8-р хороо								
Байршлын тойм								
 Барилгын зураг төсөл "Пн Юу Ай" ХХК Утас: 77257114	Инженер	Э. Амгаланбаатар	Е.Г шифр:	Масштаб:	Огноо:			
	Гүйцэтгэсэн	Э. Амгаланбаатар	Т.Г шифр:	Зургийн дугаар:	Хуудас:			
	Шалгасан	З. Бүжинлхам	РУ-26.2/2020	ГЦ-2	6			
1	2	3	4	5	6	7	8	А3

0.4кВ-ийн кабель моног төхөөрөмжийн түүвэр

д/д	Нэр	Маяг	Хэм. нэгж	Тоо	Тайлбар
1	1.0кВ-ийн хүчдэлтэй 3x120+1x70мм ² хөндлөн огтлолтой хөнгөн цагаан голтой хүчний кабель	АВВГ-1кВ	м	770	
2	Кабелийн төгсгөвчтэй цорго "Райхем" фирм 95-120мм ²	ПКВтп4/120/	ш	8	
3	Кабелийн холболтын муфт "Райхем" фирм гильзтэй ПСтт-1 8/2 95-120мм ²	ПСтт4/120/с/2	ш	8	
4	Элс	-	куб.м	19	
5	Тоосго	-	ш	2800	
6	Кабелийн тэмдэг	-	ш	6	
7	Хүчитгэсэн хуванцар хоолой Ф-159мм	PVC	м	96	
8	Хуванцар хоолой холдох муфт	PVC	ш	6	
7	Төмөр хоолой Ф-159мм		м	110	
9	Хяналтын түүз		м	240	

Төсөвт тусгах зүйл:

- 0.4кВ-ийн 2 кабельтай кабелийн шуудууны урт 100м
- 0.4кВ-ийн 4 кабельтай кабелийн шуудууны урт 15м
- 0.4кВ-ийн 6 кабельтай кабелийн шуудууны урт 40м
- Цементэн галзай 8 м²-ийг сэтлэж буцааж тохижуулна.

Кабелийн хүснэгт

Кабел ийн тэмдэг- лэгээ	Чиглэл		Маяг	Кабель	
	Эхлэл	Төгсгөл		Зургаар	Урт, м
1	ХТП-651 0,4кВ ячейк	муфт.№1 3-р цэг ААН	АВВГ-1кВ	2/3x120+1x70мм ² /	2x140м
2	ХТП-651 0,4кВ ячейк	муфт.№2 4-р цэг 92-р сүргүүл	АВВГ-1кВ	2/3x120+1x70мм ² /	2x90м
3	ХТП-651 0,4кВ ячейк	муфт.№2 4.1-р цэг "диркзүй"	АВВГ-1кВ	2/3x120+1x70мм ² /	2x90м
4	ХТП-651 0,4кВ ячейк	муфт.№2 4-р цэг 92-р сүргүүл өргөтгөл	АВВГ-1кВ	2/3x120+1x70мм ² /	2x65м

Инженерийн шугам сүлжээтэй кабель огтлолцох цэгүүд.

д/д	Нэр	Огтлол- цох гүн м	Огтлол- цох урт м	Кабелийн тоо	Яндан- гийн диаметр	Тайлбар
1	Төлөвлөж дүй Автомашины зам Дулааны шугам	-1.0	7.0	2	159	Цайрдсан төмөр хоолой
2	Төлөвлөж дүй 10,0.4кВ-ийн кабель шугам	-0.5	3.0	2	159	Хүчитгэсэн хуванцар хоолой
3	Төлөвлөж дүй 10,0.4кВ-ийн кабель шугам	-0.5	3.0	2	159	Хүчитгэсэн хуванцар хоолой
4	Төлөвлөж дүй 10,0.4кВ-ийн кабель шугам	-0.5	3.0	2	159	Хүчитгэсэн хуванцар хоолой
5	Төлөвлөж дүй Автомашины зам Дулааны шугам	-1.0	9.0	2	159	Цайрдсан төмөр хоолой
6	10,0.4кВ-ийн кабель шугам	-0.5	3.0	2	159	Хүчитгэсэн хуванцар хоолой
7	10,0.4кВ-ийн кабель шугам	-0.5	3.0	8	159	Хүчитгэсэн хуванцар хоолой
8	10,0.4кВ-ийн кабель шугам Бохир усны шугам	-1.0	6.0	6	159	Хүчитгэсэн хуванцар хоолой
9	Бохир усны шугам Автомашины зам Дулааны шугам	-1.0	13.0	6	159	Цайрдсан төмөр хоолой
10	Дулааны шугам	-0.5	3.0	6	159	Хүчитгэсэн хуванцар хоолой

Цайрдсан төмөр хоолой L=110м Хүчитгэсэн хуванцар хоолой L=96м



АХМАД НАСТАН, ХҮҮХДИЙН ЭМНЭЛГИЙН БАРЖЛГА Улаанбаатар хот. Баянзүрх дүүрэг. 8-р хороо					
Материалын түүвэр, Кабелийн хүснэгт, Огтлолцолын хүснэгт					
Инженер	Э. Амгаланбаатар	Е.Г шифр:	Масштаб:	Огноо:	2021-07
Гүйцэтгэсэн	Э. Амгаланбаатар	Т.Г шифр:	Зургийн дугаар:	Хуудас:	6
Шалгасан	З. Бүжинхам	PUJ-26.2/2020	ГЦ-3		

1

2

3

4

5

6

7

8

A3

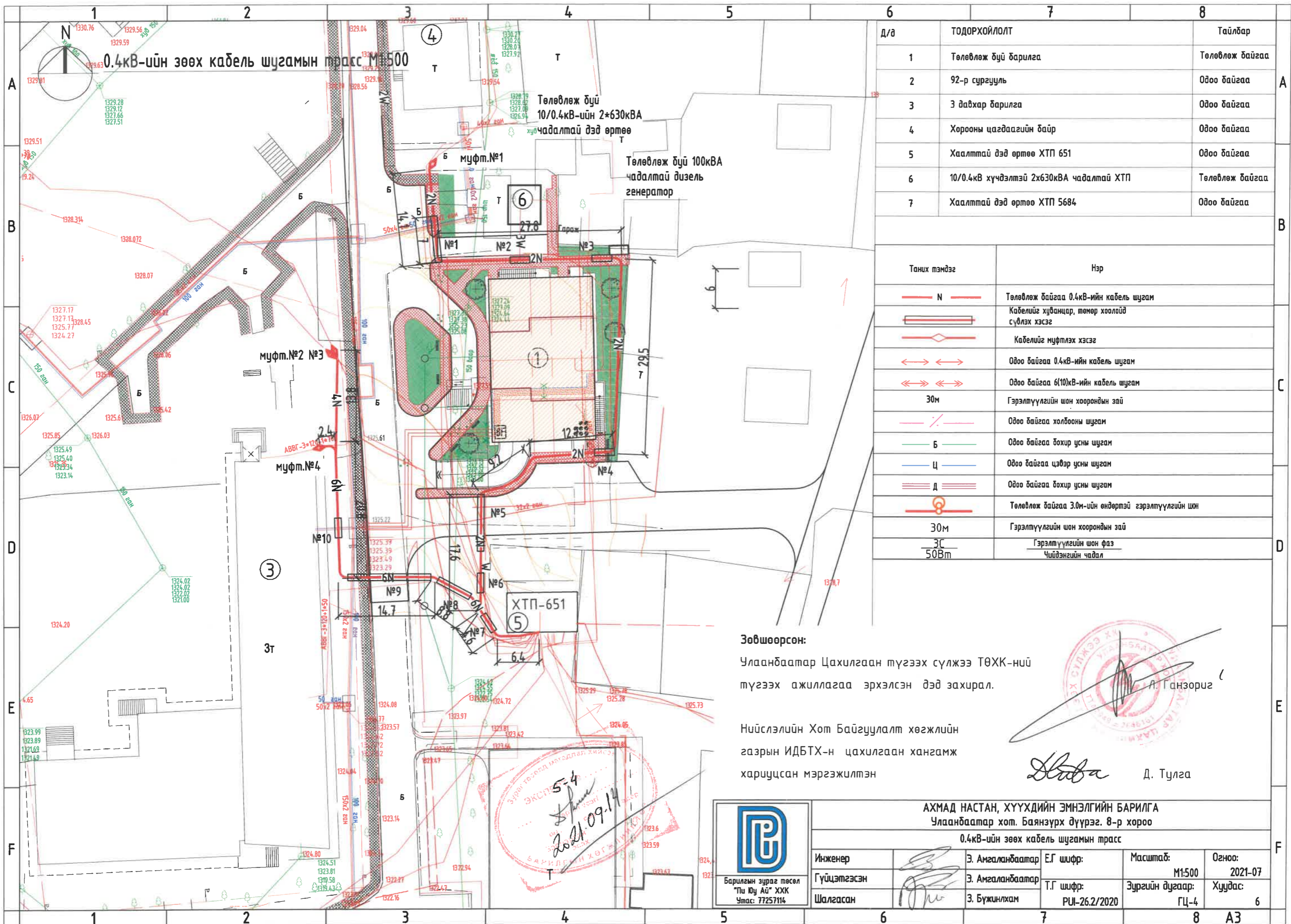

Д/д	ТОДОРХОЙЛОЛТ	Тайлбар
1	Төлөвлөж дүй барилга	Төлөвлөж байгаа
2	92-р сургууль	Одоо байгаа
3	3 давхар барилга	Одоо байгаа
4	Хорооны цагдаагийн байр	Одоо байгаа
5	Хаалттай дэд өртөө ХТП 651	Одоо байгаа
6	10/0.4кВ хүчдэлтэй 2*630кВА чадалтай ХТП	Төлөвлөж байгаа
7	Хаалттай дэд өртөө ХТП 5684	Одоо байгаа

Таних тэмдэг	Нэр
	Төлөвлөж байгаа 0.4кВ-ийн кабель шугам
	Кабелийг хуванцар, төмөр хоолойд сүлэх хэсэг
	Кабелийг муфтлэх хэсэг
	Одоо байгаа 0.4кВ-ийн кабель шугам
	Одоо байгаа 6(10)кВ-ийн кабель шугам
30м	Гэрэлтүүлгийн шон хоорондын зай
	Одоо байгаа холбооны шугам
	Одоо байгаа бохир усны шугам
	Одоо байгаа цэвэр усны шугам
	Одоо байгаа бохир усны шугам
	Төлөвлөж байгаа 3.0м-ийн өндөртэй гэрэлтүүлгийн шон
30м	Гэрэлтүүлгийн шон хоорондын зай
ЗС 50Вм	Гэрэлтүүлгийн шон фаз Чийдэнгийн чадал

Зөвшөөрсөн:
Улаанбаатар Цахилгаан түгээх сүлжээ ТӨХК-ний түгээх ажиллагаа эрхэлсэн дэд захирал.

Нийслэлийн Хот Байгуулалт хөгжлийн газрын ИДБТХ-н цахилгаан хангамж харууцсан мэргэжилтэн

А. Ганзориг

Д. Тулга

5-4
2021.09.14

АХМАД НАСТАН, ХҮҮХДИЙН ЭМНЭЛГИЙН БАРИЛГА Улаанбаатар хот. Баянзүрх дүүрэг. 8-р хороо 0.4кВ-ийн зөөх кабель шугамын трасс					
Инженер		З. Амгаланбаатар	Е.Г шифр:	Масштаб:	Огноо:
Гүйцэтгэсэн		З. Амгаланбаатар	Т.Г шифр:	М1:500	2021-07
Шалгасан		З. Бүжинлхам	РUI-26.2/2020	Зургийн дугаар:	Хуудас:
				ГЦ-4	6

Кабель шугамын хамгаалалт хийх аргачлал

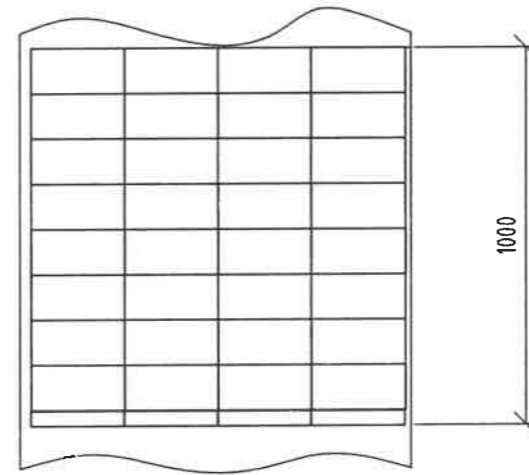
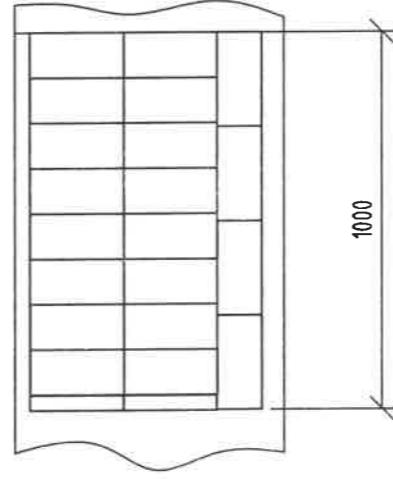
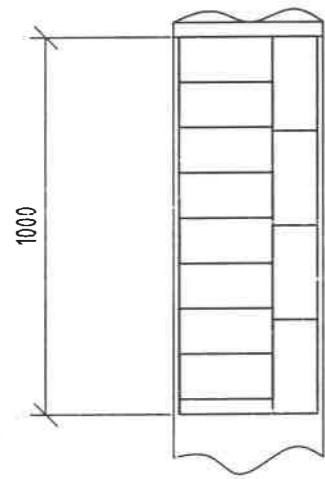
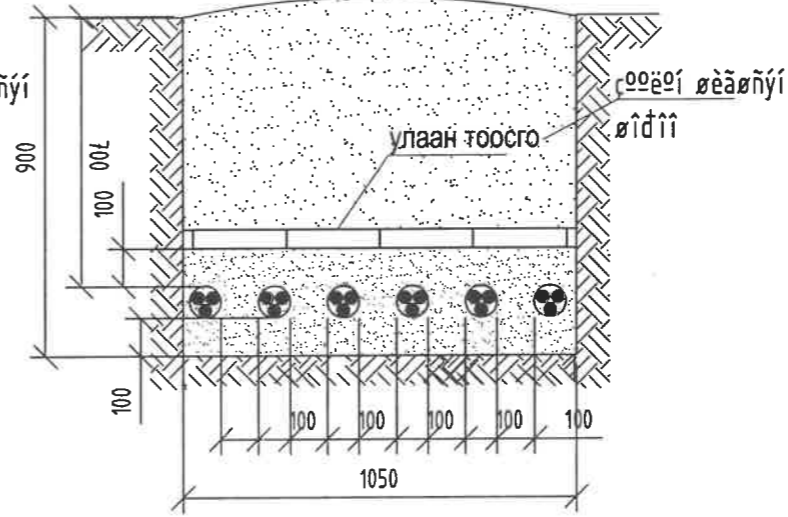
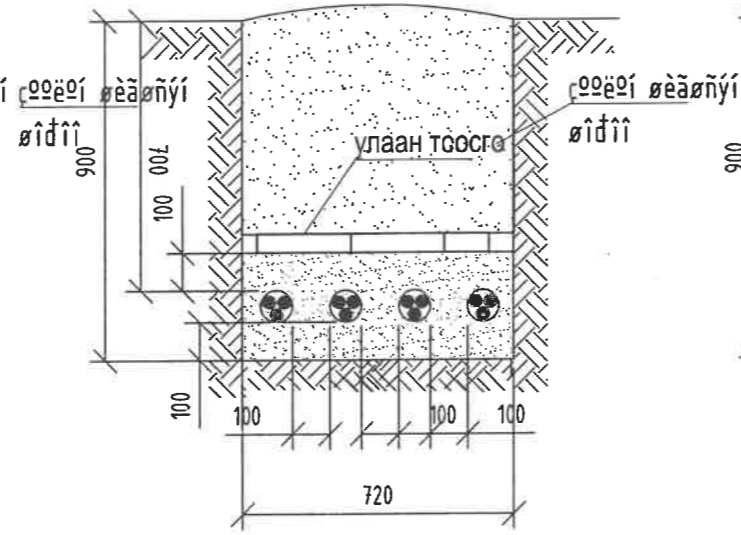
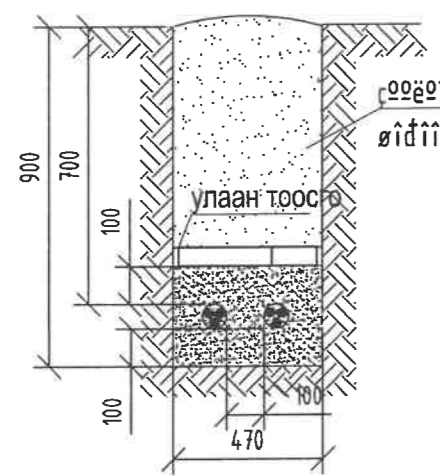

Барилгын зураг төсөл
"Пи Юу АУ" ХХК
Утас: 77257114

АХМАД НАСТАН, ХҮҮХДИЙН ЭМНЭЛГИЙН БАРИЛГА
Улаанбаатар хот. Баянзүрх дүүрэг. 8-р хороо

Кабель шугамын хамгаалалт хийх аргачлал

Инженер		Э. Амгаланбаатар	Е.Г шифр:	Масштаб:	Огноо:
Гүйцэтгэсэн		Э. Амгаланбаатар	Т.Г шифр:	Зургийн дугаар:	Хуудас:
Шалгасан		З. Бүжинлхам	ПУИ-26.2/2020	ГЦ-5	6

Инженерийн шугам сүлжээний огтлол

Дулааны шугамтай зөрлөг хийх

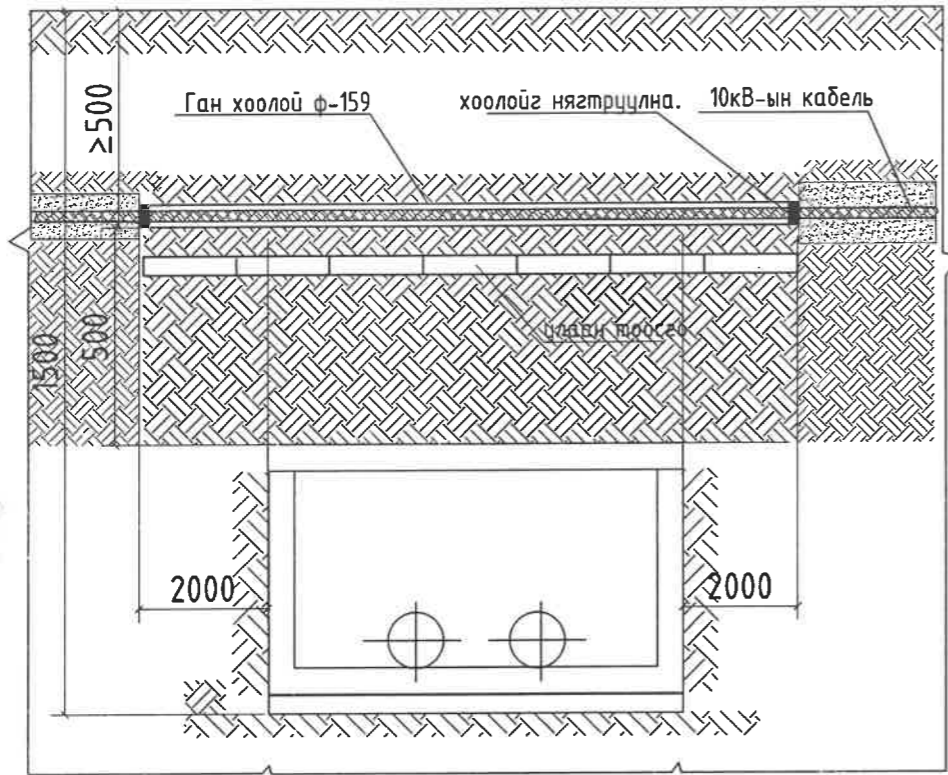

Авто замтай зөрлөг хийх

Бохирын шугамтай зөрлөг хийх

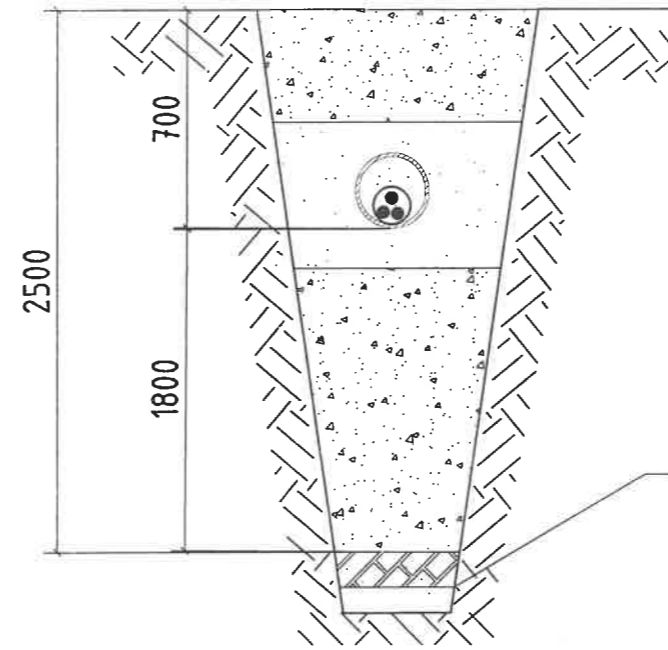

Бохир усны шугам

10кВ-ын шугамтай зөрлөг хийх

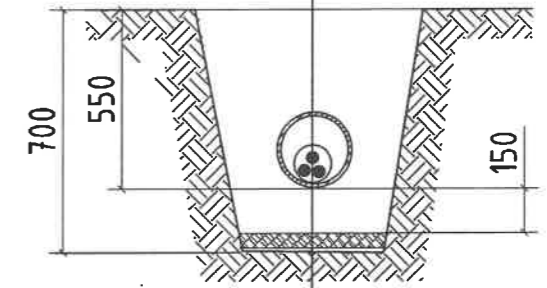

159 мм-ийн голчтой ган хоолой
10 кВ-ын кабель шугам
10кВ-ын кабель шугам

Авто зам

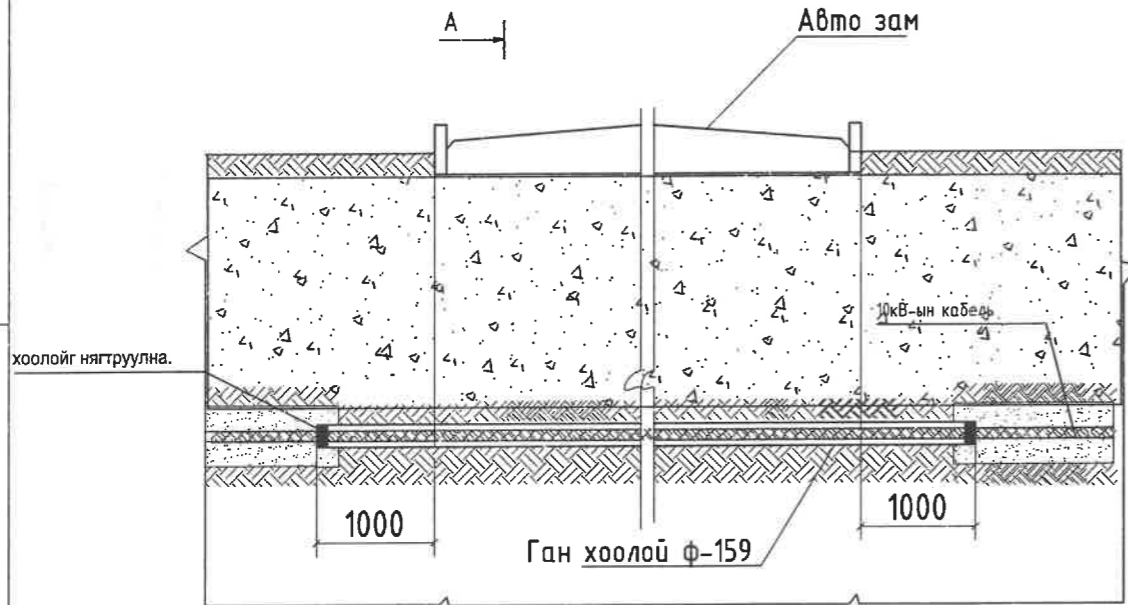

огтлол А-А

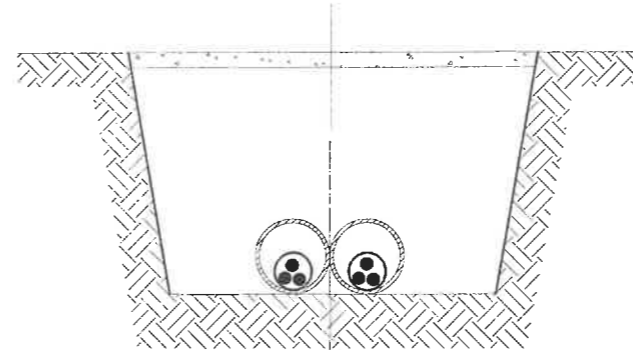

Авто зам
XLPE-10кВ, 3x240мм² кабель
Диаметр-159мм ган хоолой

Холбооны шугамтай зөрлөг хийх

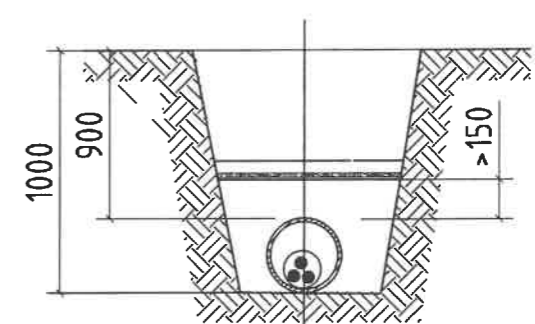

Холбооны кабель абастоцементэн хоолойд
10кВ-ын кабель шугам
φ159мм-ийн ган хоолой



Барилгын зураг төсөл
"Пч Юу Ай" ХХК
Утас: 77257114

АХМАД НАСТАН, ХҮҮХДИЙН ЭМНЭЛГИЙН БАРИЛГА

Улаанбаатар хот. Баянзүрх дүүрэг. 8-р хороо

Инженерийн шугам сүлжээний огтлол

Инженер	З. Амгаланбаатар	Е.Г шифр:	Масштаб:	Огноо:
Гүйцэтгэсэн	З. Амгаланбаатар	Т.Г шифр:	Зургийн дугаар:	Хуудас:
Шалгасан	З. Бүжинхам	ПУ-26.2/2020	ГЦ-6	6