

ЗУРАГ ТӨСЛИЙН "ЖАРГАЛ ПРОЕКТ" ХХК





"ЖАРГАЛ ПРОЕКТ" ХХК
Утас:89880006, 89001015
jargalproject@gmail.com

Дорнод аймаг. Хэрлэн сум "СИЛИКАТ ХОРООЛОНГ"

УС ХАНГАМЖ, АРИУТГАХ ТАТУУРГЫН АЖЛЫН ЗУРАГ

БОЛОВСРУУЛСАН:

Зургийн шифр : JP-22-А3-01

| Гүйцэтгэгч | Албан тушаал | Нэр | Гарын үсэг |
|-----------------------------------------------------------------------------------------------------------------------|---------------------------------|--------------|-------------------------------------------------------------------------------------|
|  "Жаргал проект" ХХК-ний захирал | Албан тушаал | Нэр | Гарын үсэг |
| | "Жаргал проект" ХХК-ний захирал | Г.Өнөржаргал |  |



УЛААНБААТАР ХОТ 2021 ОН

ТАЙЛБАР БИЧИГ
 Дорнод аймаг, Хэрлэн сум, "Сулжигт" хороололын ус хангамж, ариулгах татцургын шугам сүлжээний ажлын зургийг дор дүрдсэн баримт бичиг, материалууд болон холбогдох БНД, стандартын зүйлийг мөрдлөг болгон боловсруулав.

- Үнд:
1. Дорнод аймаг сулжигт хороололын дэвсгэр зураг
 2. Ариулгах татцурга гадна сүлжээ ба байгуулмж БНД 4.0-01-14
 3. Ус хангамж, ариулгах татцургын гадна сүлжээ, ба байгуулмж БНД 4.0-04-16
 4. Ус хангамж, ариулгах татцургын сүлжээний хувьцаар хоолойг төсөлмөх ба усрах БНД 4.0-102-06.

ИНЖЕНЕР ГЕОЛОГИ:

Судалгааны зурвас талбай нь инженер-геологийн энгийн нөхцөлтэй талбайд хамаарна. Монгол орны геоморфологийн мужлаар зөөгмөл хуримтлалын хэв шинжил гадаргууд хамаарна, инженер-геологийн 4 элементэд ангилагдсан, Судалгааны талбайд 2021 оны 11-р сарын 8-ны өдрүүдийн байдлаар 4.0-5.0м гүн өрөмдөхөд газар доорхи ус илрээгүй.

Судалгааны талбай нь бор саарал өнгөтэй, бага чийгтэй хайргархаг элс хөрсний ширхээгийн бүрэлдэхүүний дундаж утгыг тодорхойлол:

| | |
|----------------|---------------------------|
| Хайргархаг элс | 34.1% |
| Элс | 56.7% |
| Тоос | 5.9% |
| Шабар | 3.3% тус тус агуулагдана. |

УС ХАНГАМЖ:

Тус хотхоны ус хангамж нь одоо байгаа цэвэр усны "Ф273Х6.0мм" шугамас шинээр $\phi 108 \times 4.0$ мм -ийн шугамаар мөмөр бетон худаг мөлдөж "УДАТ-руу" дугааны шугамтай хамт дугааны сүвагт явахад мөлдөв. Ус хангамжийн шугам хоолой нь ус дугаан дамжуулах мөвөөс мөлдөж буй хороолол хүртэл дугааны шугамтай хамт дугааны сүвагт явна. Дугааны сүвагт явах түвшин болон дугааны хүдсийн байгуулалт, огтлолыг ГД маркийн ажлын зурагт үзнэ.

АРИУЛГАХ ТАТЦУРГА:

Тус хотхоны ахуйн бохир ус нь одоо байгаа 300мм вааран шугамтай БУХ-руц зайлуулдагдана. Холбогдох хүдсийн түвшин зөрснөөс үүдэн "БУХ-20"-д өргөлтийн насас мөлдөв. БУХ-20 оос БУХ-21 хүртэл 89х4,0 мм хос ган шугам байх ба БУХ-21 ээс одоо байгаа БУХ-руц өөрийн урсгалар зайлуулдагдана. Газар дээр нь шугамыг байрлуулж газар шорооны ажил эхлэхийн өмнө шугам сүлжээ ашиглалтын байгуулагдмтай зөвшөөрөлдөж огтлоцож байгаа болон ойролцоо зэрэгцэн байршиж буй бүх төрлийн шугам сүлжээг газар дээр нь тэмдэглэсний дараа ажлыг эхлүүлнэ. Мөн бүсэд шугам сүлжээтэй огтлоцож байгаа болон ойролцоо хэсгүүдийн газар шорооны ажлыг заавал гаргаар гүйцэтгэ.

Шугамыг байрлуулхаас өмнө шугамын гуланд 100-150мм-ийн зузаантай элсэн дэвсгэр хийж өгөх шаардлагатай. Ажлын явцад ил, дилд орсон шугам сүлжээг хамгаалагдманд авч шуудууц байрлах өмнө тухайн газарт ашиглагч байгууллагын бие мөлдөгч байлган актаар хүлээлгэн өгнө. Бохир усны шугамыг усрахдаа трассын дагуух тохижилт, нөхөн сэргээх ажлын зардлыг төсөвт сүүлдэж өгөх. Хоолойг усрахын өмнө дотор нь хуримтлагдсан шороо моосыг сайтар цэвэрлэнэ.

- Гадна шугам сүлжээний усралтын ажлын үед дараах шаардлагуудыг сахин ажиллах:
- а. Техник аюулгүйн болон газар шорооны ажил гүйцэтгэх БНД-н заалтууд
 - б. Усралтын ажлын үед хөндөгдөх зам, хайс хашлагыг усралтын ажлыг гүйцэтгэж дугссаны дараа заавал анхны байдалд нь эргэж оруулах шаардлагатай ба энэ ажлыг төсөвт сүүлдэж. Мөн илүүдэл сүдаг усрахад гарсан илүүдэл шороог зөөх ажлыг төсөвт сүүлдэж.
 - в. Барилга усралтын явцад БНД 12-101-05 ба БНД 12-03-04 дагуу баримлан ажиллах хэрэгтэй.
 - г. Барилга усралтын явцад зураг төсөлд шусгасан шийдийг өөрчлөх шаардлага гарвал зохиогчтой зөвшилцөх, зохиогчийн хяналт зайлшгүй хийлгэн усралтын ажлыг эхлүүлэх шаардлагатай.

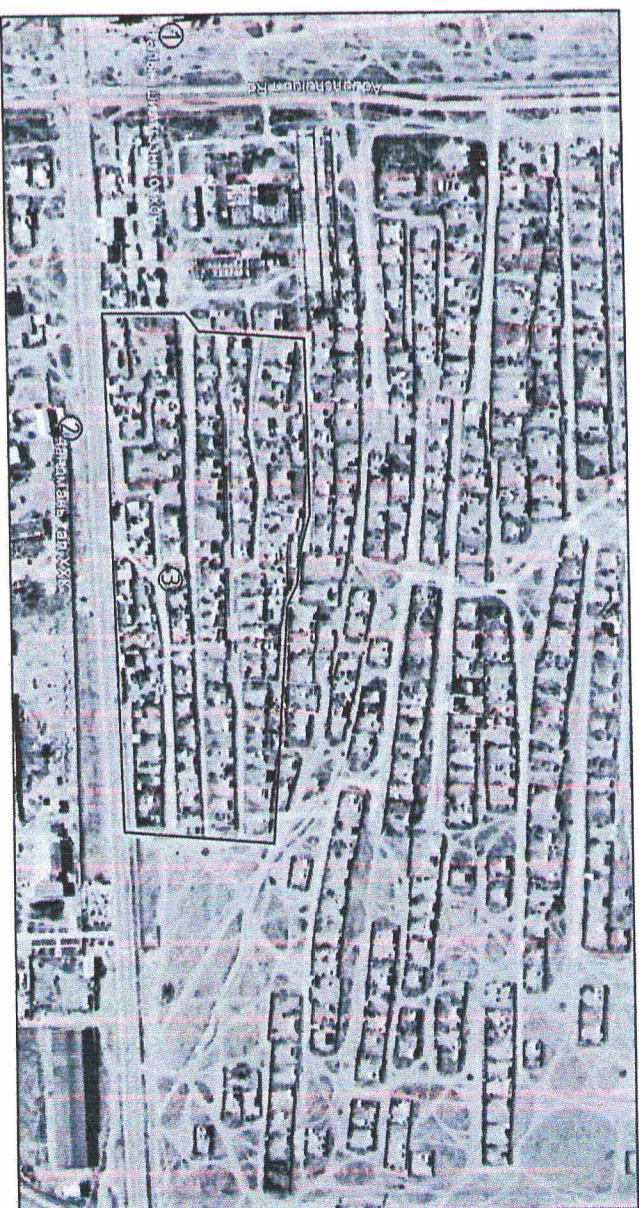

- 1.Талын шилжсэн хомхон
- 2.Чандмань тал ХХК
- 3.Төлөвлөлтийн хэсэг

Үндсэн үзүүлэлт

| Барилгын нэр | Системийн нэр | Тооцоом зардал | | | Тайлбар |
|----------------|---------------|----------------|--------|-------|---------|
| | | МЗ/хон | МЗ/цаг | л/сек | |
| Амралтын газар | Цэвэр ус | 103 | 4.28 | 1.19 | 2.5 |
| | Бохир ус | | | 2.79 | - |

Энхгүй зураг нь "ЖАРГАЛ-ПРОЕКТ" ХХК-ий өмчий өмч түш зохилго-ийн зөвшөөрөгчдөөр өөрчлөх болон ашиглахыг хориглоно.

Дорнод аймаг "Хэрлэн" сум "Сулжигт хороолол"

Тайлбар бичиг, орчны тойм, үндсэн үзүүлэлт

| | | | | |
|-------------|---------------|-------------|-----------------|---------|
| Инженер | М. Сандагдорж | Е.Г.Шифр: | Масштаб: | Огноо: |
| Гүйцэтгэсэн | М. Сандагдорж | Т.Г.Шифр: | Зургийн дугаар: | Хуудас: |
| Шалгасан | Г. Өнөржаргал | ЖР-21-А3-01 | УХАТ-01 | УХАТ-30 |

Logo: "ЖАРГАЛ ПРОЕКТ" ХХК
 Утас: 89880004, 55693015
 E-mail: jarproject@gmail.com

Зургийн жагсаалт

| № | Зургийн нэр | Худас марк |
|----|---------------------------------------------------|------------|
| 1 | Тайлбар бичиг, орчны тойм, үндсэн үзүүлэлт | УХАТ-1 |
| 2 | Зургийн жагсаалт | УХАТ-2 |
| 3 | Материалын түүвэр | УХАТ-3 |
| 4 | Усгармал төмөр бөмөн хувцсийн материалын түүвэр | УХАТ-4 |
| 5 | Усгармал төмөр бөмөн хувцсийн материалын түүвэр | УХАТ-5 |
| 6 | Усгармал төмөр бөмөн хувцсийн материалын түүвэр | УХАТ-6 |
| 7 | Ус хангамж, ариутгах матиурцын шугамын байгуулалт | УХАТ-7 |
| 8 | Ус хангамж, ариутгах матиурцын шугамын байгуулалт | УХАТ-8 |
| 9 | Ус хангамж, ариутгах матиурцын шугамын байгуулалт | УХАТ-9 |
| 10 | Ус хангамж, ариутгах матиурцын шугамын байгуулалт | УХАТ-10 |
| 11 | Ус хангамж, ариутгах матиурцын шугамын байгуулалт | УХАТ-11 |
| 12 | Ус хангамж, ариутгах матиурцын шугамын байгуулалт | УХАТ-12 |
| 13 | Ус хангамж, ариутгах матиурцын шугамын байгуулалт | УХАТ-13 |
| 14 | Ус хангамж, ариутгах матиурцын шугамын байгуулалт | УХАТ-14 |
| 15 | Усгаралтын тойм | УХАТ-15 |

Зургийн жагсаалт

| № | Зургийн нэр | Худас марк |
|----|----------------------------------------|------------|
| 16 | Бохир усны шугамын дагууцийн зүсэлт | УХАТ-16 |
| 17 | Бохир усны шугамын дагууцийн зүсэлт | УХАТ-17 |
| 18 | Бохир усны шугамын дагууцийн зүсэлт | УХАТ-18 |
| 19 | Бохир усны шугамын дагууцийн зүсэлт | УХАТ-19 |
| 20 | Бохир усны шугамын дагууцийн зүсэлт | УХАТ-20 |
| 21 | Бохир усны шугамын дагууцийн зүсэлт | УХАТ-21 |
| 22 | Бохир усны шугамын дагууцийн зүсэлт | УХАТ-22 |
| 23 | Бохир усны шугамын дагууцийн зүсэлт | УХАТ-23 |
| 24 | Бохир усны шугамын дагууцийн зүсэлт | УХАТ-24 |
| 25 | Бохир усны шугамын дагууцийн зүсэлт | УХАТ-25 |
| 26 | Бохир усны шугамын дагууцийн зүсэлт | УХАТ-26 |
| 27 | Бохир усны шугамын дагууцийн зүсэлт | УХАТ-27 |
| 28 | Бохир усны шугамын дагууцийн зүсэлт | УХАТ-28 |
| 29 | Бохир усны нэг маягийн хувцсийн огтлол | УХАТ-29 |
| 30 | Бохир усны нэг маягийн хувцсийн огтлол | УХАТ-30 |

Энэхүү зургийн жагсаалт нь "ЖАРГАЛ-ПРОЕКТ" ХХК-ийн өөрийн эрх зөвшөөрөгдсөн зургийн жагсаалт болон шилжүүлэх хөдөлгөөн.

Дорнод аймаг "Хэрлэн" сум "Силликат хороолол"

| | | | | | | |
|--------------------------------------------------------------------------------------------------------------------------------------------------------------------------|----------------------|----------------------|--------------|----------------|----------|--------|
|  "ЖАРГАЛ ПРОЕКТ" ХХК Утас: 89890006, 9509105 E-mail: jarhalproject@gmail.com | Зургийн жагсаалт | | | | | |
| | Инженер | <i>M. Sandagdorj</i> | М.Сандагдорж | Е.Г Шифр: | Мэсшинд: | Огноо: |
| Гүйцэтгэгч | <i>M. Sandagdorj</i> | М.Сандагдорж | Т.Г Шифр: | Зургийн дугаар | Худас: | |
| Шилгэгч | <i>G. Vnerjargal</i> | Г.Өнөржаргал | JP-21-А3-01 | УХАТ-02 | УХАТ-30 | |

Материалын шүүвэр

| № | Тэмдэглэгээ | Материалын нэр | Тоо | Жин, кг | Тайлбар |
|------------|-------------------------|--------------------------------------------|-------|---------|---------|
| Ус хангамж | | | | | |
| 1 | ГОСТ 3162-75 | Цайрсан хоолой ф108х4.0 | 760.0 | 10.85 | у/м |
| 2 | Полцуретан | Хоолсун дулаалга ф100 | 760.0 | - | у/м |
| 3 | ВРОЕН ПРОБЕАР 0-4.001-5 | Бөмбөлгөн хадгалт ф100 Ру2.5МПа, Тмах200°С | 9 | 9.8 | шур |
| 4 | Ру2.5 МПа | Фланц, болт, гайк, жүрээвчийн хамт ф100 | 9 | - | Ком |
| 5 | | Хэвэлмэл олбор ф108 | 5 | - | шур |
| 6 | | Ус бүлгээгч ф40 | 9 | - | шур |

Материалын шүүвэр

| № | Тэмдэглэгээ | Материалын нэр | Тоо | Жин, кг | Тайлбар |
|------------------|--------------------|----------------------------------------------------|--------|---------|---------|
| Алцмгах татцурга | | | | | |
| 1 | MNS ISO 8172: 2008 | Хувьцаар хоолой ф160х6.2мм | 1080.0 | 1.74 | у/м |
| 2 | MNS ISO 8172: 2008 | Хувьцаар хоолой ф200х6.2мм | 705.0 | 3.69 | у/м |
| 3 | ГОСТ 3262-75 | Цайрсан хоолой ф108х4.0 | 110.0 | 6.36 | у/м |
| 3 | Б=4.0л/с, Н=7.0м | Бохир усны өзгөмтцийн насос | 2.0 | - | шур |
| 3 | | Дулаалга Ду780. р=80кг/м², λ=0.038м/кгс, δ=50мм | 110.0 | - | у/м |
| 1 | | Дулаалга Ду750. р=80кг/м², λ=0.038м/кгс, δ=50мм | 1080.0 | - | у/м |
| 2 | | Дулаалга Ду200. р=80кг/м², λ=0.038м/кгс, δ=50мм | 705.0 | - | у/м |
| 3 | | Шүрмэн газ | 44 | - | шур |
| 3 | | 2 дахь нодон газ | 44 | - | шур |
| 3 | | Төмөр бетон хугаа ф1000 | 44 | - | шур |

Эхлэвч дараг нь "ХАРГАЛ-ПРОЕКТ" ХХК-ийг олгохын өмч, түүн зориулалтын зөвшөөрөгчид өгөхөөр болон ашиглахыг хориглоно.

Дорнод аймаг "Хэрлэн" сум "Сүлжиком хороолол"

| | | | | | | | | |
|---------------------------------------------------------------------------------------------------------------------------------------------------------------------------------|----------------------|----------------------|-------------------|----------------|-------------------|---------|-------------------|---------|
|  <p>"ХАРГАЛ ПРОЕКТ" ХХК Утас: 89280006, 95091015 E-mail: jargal-project@mail.com</p> | Материалын шүүвэр | | Материалын шүүвэр | | Материалын шүүвэр | | Материалын шүүвэр | |
| | Инженер | <i>M. Sandagdorj</i> | М.Сандагдорж | Е.Г.Шуур: | Масштаб: | М1:1 | Огноо: | 2022-01 |
| Гүйцэтгэсэн | <i>M. Sandagdorj</i> | М.Сандагдорж | Т.Г.Шуур: | Зургийн дугаар | Хугацаа: | УХАТ-03 | УХАТ-30 | |
| Шалгасан | <i>[Signature]</i> | Г.Өнөржаргал | УХАТ-03 | УХАТ-03 | УХАТ-30 | | | |

Угсармал төмөр бетон худгийн материалын түүвэр

| Худгийн дугаар | | Худгийн марк | | Худгийн нэг маягийн зургийн дугаар | | Худгийн бүрэн өндөр | | Худгийн диаметр | | Ховилын тоймын дугаар | | Чл хавтангийн зузаан | | Ховилын гүн | | Худгийн ажлын хэсгийн өндөр | | Хучилтын хэсгийн зузаан | | Хүзүүвчийн өндөр | | Чл хавтан | | Чл хавтан | | Ажлын хэсэг Ф1000 | | Ажлын хэсэг Ф1500 | | Хучилтын хавтан | | Хүзүүвчийн хэсэг 0.17/0.22 | | Чигжээс бетоны өндөр | | Бэхлэгээний дөмөц | | Шатны гшгүүр | | Ус тусгаарлагч хийх талбай м ² | | Ховилын бетоны эзэлхүүн м ³ | | Чигжээс бетоны эзэлхүүн м ³ | | Угсармал төмөр бетон эзэлхүүн м ³ | |
|----------------|----|--------------|------|------------------------------------|---|---------------------|-----|-----------------|-----|-----------------------|----|----------------------|----|-------------|----|-----------------------------|----|-------------------------|----|------------------|----|-----------|----|-----------|----|-------------------|----|-------------------|----|-----------------|------|----------------------------|------|----------------------|--|-------------------|--|--------------|--|-------------------------------------------|--|----------------------------------------|--|----------------------------------------|--|----------------------------------------------|--|
| 1 | 2 | 3 | 4 | 5 | 6 | 7 | 8 | 9 | 10 | 11 | 12 | 13 | 14 | 14 | 15 | 16 | 17 | 18 | 19 | 20 | 21 | 22 | 23 | 24 | 25 | 26 | 27 | 28 | 29 | 30 | 31 | 32 | 33 | 34 | | | | | | | | | | | | | |
| БҮХ-1 | I | | 1200 | 1000 | | 100 | 200 | 600 | 150 | 400 | 1 | - | 1 | - | - | - | 1 | - | - | - | 1 | - | - | 55 | - | 4 | 8 | 8 | 4 | 7 | 0.36 | 0.43 | 0.54 | | | | | | | | | | | | | | |
| БҮХ-2 | I | | 1460 | 1000 | | 100 | 200 | 900 | 150 | 400 | 1 | - | 1 | - | - | - | 1 | - | - | - | 1 | - | - | 55 | - | 4 | 8 | 8 | 4 | 7 | 0.36 | 0.43 | 0.54 | | | | | | | | | | | | | | |
| БҮХ-3 | I | | 1810 | 1000 | | 100 | 200 | 900 | 150 | 700 | 1 | - | 1 | - | - | - | 1 | - | - | - | 1 | 1 | - | 55 | - | 4 | 8 | 8 | 4 | 7 | 0.36 | 0.43 | 0.54 | | | | | | | | | | | | | | |
| БҮХ-4 | II | | 2100 | 1000 | | 100 | 200 | 1500 | 150 | 400 | 1 | - | 1 | 1 | - | - | 1 | - | - | - | - | 1 | - | 55 | - | 4 | 8 | 8 | 4 | 7 | 0.36 | 0.43 | 0.54 | | | | | | | | | | | | | | |
| БҮХ-5 | II | | 2250 | 1000 | | 100 | 200 | 1500 | 150 | 600 | 1 | - | 1 | 1 | - | - | 1 | - | - | - | - | 1 | - | 55 | - | 4 | 8 | 8 | 4 | 7 | 0.36 | 0.43 | 0.54 | | | | | | | | | | | | | | |
| БҮХ-6 | II | | 2430 | 1000 | | 100 | 200 | 1800 | 150 | 600 | 1 | - | 2 | - | - | - | 1 | - | - | - | - | 1 | - | 55 | - | 4 | 8 | 8 | 4 | 7 | 0.36 | 0.43 | 0.54 | | | | | | | | | | | | | | |
| БҮХ-7 | II | | 2740 | 1000 | | 100 | 200 | 2100 | 150 | 600 | 1 | - | 2 | - | 1 | - | 1 | - | - | - | - | 1 | - | 55 | - | 4 | 8 | 8 | 4 | 7 | 0.36 | 0.43 | 0.54 | | | | | | | | | | | | | | |
| БҮХ-8 | II | | 2830 | 1000 | | 100 | 200 | 2100 | 150 | 600 | 1 | - | 2 | - | 1 | - | 1 | - | - | - | - | 1 | - | 55 | - | 4 | 8 | 8 | 4 | 7 | 0.36 | 0.43 | 0.54 | | | | | | | | | | | | | | |
| БҮХ-9 | I | | 2870 | 1000 | | 100 | 200 | 2100 | 150 | 600 | 1 | - | 2 | - | 1 | - | 1 | - | - | - | - | 1 | - | 55 | - | 4 | 8 | 8 | 4 | 7 | 0.36 | 0.43 | 0.54 | | | | | | | | | | | | | | |
| БҮХ-10 | I | | 2970 | 1000 | | 100 | 200 | 2100 | 150 | 700 | 1 | - | 2 | - | 1 | - | 1 | - | - | - | 1 | 1 | - | 55 | - | 4 | 8 | 8 | 4 | 7 | 0.36 | 0.43 | 0.54 | | | | | | | | | | | | | | |
| БҮХ-11 | I | | 3050 | 1500 | | 100 | 200 | 2400 | 150 | 500 | 1 | - | - | - | 2 | 1 | 1 | - | - | - | - | 1 | - | 55 | - | 4 | 8 | 8 | 4 | 7 | 0.36 | 0.43 | 0.54 | | | | | | | | | | | | | | |
| БҮХ-12 | I | | 3400 | 1500 | | 100 | 200 | 2700 | 150 | 500 | 1 | - | - | - | 3 | - | 1 | - | - | - | - | 1 | - | 55 | - | 4 | 8 | 8 | 4 | 7 | 0.36 | 0.43 | 0.54 | | | | | | | | | | | | | | |
| БҮХ-13 | II | | 3230 | 1500 | | 100 | 200 | 2700 | 150 | 300 | 1 | - | - | - | 3 | - | 1 | - | - | - | - | 1 | - | 55 | - | 4 | 8 | 8 | 4 | 7 | 0.36 | 0.43 | 0.54 | | | | | | | | | | | | | | |
| БҮХ-14 | II | | 2950 | 1000 | | 100 | 200 | 2400 | 150 | 400 | 1 | - | 2 | 1 | - | - | 1 | - | - | - | - | 1 | - | 55 | - | 4 | 8 | 8 | 4 | 7 | 0.36 | 0.43 | 0.54 | | | | | | | | | | | | | | |
| БҮХ-15 | I | | 3110 | 1500 | | 100 | 200 | 2400 | 150 | 500 | 1 | - | - | - | 2 | 1 | 1 | - | - | - | - | 1 | - | 55 | - | 4 | 8 | 8 | 4 | 7 | 0.36 | 0.43 | 0.54 | | | | | | | | | | | | | | |

Энэхүү зардал нь "ХАРГАЛ-ПРОЕКТ" ХХК-ний өөрийн өгч тэдгээрийн зөвшөөрөгдсөн өөрчлөх болон өргөтгөлийн хөргөлөн.

Дорнод аймгаас "Хэрлэн" сум "Суликаш хороолол"

Угсармал төмөр бетон худгийн материалын түүвэр

| | | | | | | | |
|------------|--------------|--------------|--------------|----------------|---------|----------|---------|
| Инженер | М.Сандагдорж | М.Сандагдорж | Е.Г.Шифр: | Мэстийн дүгээр | М1.1 | Огноо: | 2022-01 |
| Гүйцэтгэгч | М.Сандагдорж | М.Сандагдорж | Т.Г.Шифр: | Зургийн дугаар | УХАТ-04 | Хугацаа: | УХАТ-30 |
| Шалгарсан | | | Г.Өнөржаргал | | | | |

"ХАРГАЛ ПРОЕКТ" ХХК
Утас: 89880000, 95091015
E-mail: jrgalproject@gmail.com

Угсармал төмөр бетон хувдгийн материалын түүвэр

| Барилгын хийц хэсгэлэлүүд | Угсармал төмөр бетон эдэлхүүн | | | | | | | | | | | | | | | | | | | | | | | | | | | | | | | | | | | | |
|----------------------------------------------|-------------------------------|------------------------|-------------------|-----------|---------------|-------------------|---------------|-------------|-----------------|-----------------|----------------------------|---------------|------------|------------|----------------------|------------|------|------|------|------|----------------------|------|------|------|------|------|------|------|------|------|------|------|------|------|------|------|---|
| | Ул хавтан | Ул хавтан | Ажлын хэсэг Ф1000 | | | Ажлын хэсэг Ф1500 | | | Хучилтын хавтан | Хучилтын хавтан | Хүзүүвчийн хэсэг 0.17/0.22 | | | | Чигжээс бетоны өндөр | | | | | | Бэхлэгээний бетонцур | | | | | | | | | | | | | | | | |
| | | | Ул хавтан | Ул хавтан | КС 10-9 h=900 | КС 10-6 h=600 | КС 10-3 h=300 | КС 15 h=600 | КС 15 h=900 | ПП 10-1-1 0.16 | ПП 15-1-1 0.16 | КО 7-1-1 0.02 | КС 7 h=300 | КС 7 h=400 | КС 7 h=600 | КС 7 h=900 | МС-1 | МС-2 | МС-5 | МС-6 | Шатны гшгзүүр | | | | | | | | | | | | | | | | |
| Хүзүүвчийн хэсэг 0.17/0.22 | Чигжээс бетоны өндөр | Бүх хэмжээний материал | | | | | | | | | | | | | | | | | | | | | | | | | | | | | | | | | | | |
| Хувдгийн дугаар | 1 | 2 | 3 | 4 | 5 | 6 | 7 | 8 | 9 | 10 | 11 | 12 | 13 | 14 | 14 | 15 | 16 | 17 | 18 | 19 | 20 | 21 | 22 | 23 | 24 | 25 | 26 | 27 | 28 | 29 | 30 | 31 | 32 | 33 | 34 | | |
| Хувдгийн марк | 1 | II | III | II | I | II | I | II | I | I | I | I | I | I | I | I | I | I | I | I | I | I | I | I | I | I | I | I | I | I | I | I | I | I | I | I | |
| Хувдгийн нэг маягийн зургийн дугаар | 1 | 1 | 1 | 1 | 1 | 1 | 1 | 1 | 1 | 1 | 1 | 1 | 1 | 1 | 1 | 1 | 1 | 1 | 1 | 1 | 1 | 1 | 1 | 1 | 1 | 1 | 1 | 1 | 1 | 1 | 1 | 1 | 1 | 1 | 1 | | |
| Хувдгийн дүрэн өндөр | 3410 | 2100 | 3470 | 3640 | 4450 | 5520 | 2340 | 2800 | 3330 | 4130 | 4600 | 4900 | 5060 | 1200 | 1240 | 1430 | 1000 | 1000 | 1000 | 1000 | 1000 | 1500 | 1500 | 1500 | 1500 | 1500 | 1500 | 1500 | 1500 | 1500 | 1500 | 1500 | 1500 | 1500 | 1500 | 1500 | |
| Хувдгийн диаметр | 100 | 100 | 100 | 100 | 100 | 100 | 100 | 100 | 100 | 100 | 100 | 100 | 100 | 100 | 100 | 100 | 100 | 100 | 100 | 100 | 100 | 100 | 100 | 100 | 100 | 100 | 100 | 100 | 100 | 100 | 100 | 100 | 100 | 100 | 100 | 100 | |
| Ховилын тоймын дугаар | 200 | 200 | 200 | 200 | 200 | 200 | 200 | 200 | 200 | 200 | 200 | 200 | 200 | 200 | 200 | 200 | 200 | 200 | 200 | 200 | 200 | 200 | 200 | 200 | 200 | 200 | 200 | 200 | 200 | 200 | 200 | 200 | 200 | 200 | 200 | 200 | |
| Ул хавтангийн зузаан | 2700 | 1800 | 2700 | 2700 | 3600 | 5100 | 1800 | 2100 | 2700 | 3600 | 4200 | 4200 | 4200 | 900 | 900 | 900 | 900 | 900 | 900 | 900 | 900 | 900 | 900 | 900 | 900 | 900 | 900 | 900 | 900 | 900 | 900 | 900 | 900 | 900 | 900 | 900 | |
| Хувдгийн ажлын хэсгийн өндөр | 150 | 150 | 150 | 150 | 150 | 150 | 150 | 150 | 150 | 150 | 150 | 150 | 150 | 150 | 150 | 150 | 150 | 150 | 150 | 150 | 150 | 150 | 150 | 150 | 150 | 150 | 150 | 150 | 150 | 150 | 150 | 150 | 150 | 150 | 150 | 150 | |
| Хучилтын хэсгийн зузаан | 600 | 600 | 600 | 600 | 700 | 700 | 400 | 600 | 600 | 600 | 400 | 400 | 300 | 300 | 300 | 300 | 300 | 300 | 300 | 300 | 300 | 300 | 300 | 300 | 300 | 300 | 300 | 300 | 300 | 300 | 300 | 300 | 300 | 300 | 300 | 300 | |
| Хүзүүвчийн өндөр | 1 | 1 | 1 | 1 | 1 | 1 | 1 | 1 | 1 | 1 | 1 | 1 | 1 | 1 | 1 | 1 | 1 | 1 | 1 | 1 | 1 | 1 | 1 | 1 | 1 | 1 | 1 | 1 | 1 | 1 | 1 | 1 | 1 | 1 | 1 | 1 | |
| Ул хавтан | - | - | - | - | - | - | - | - | - | - | - | - | - | - | - | - | - | - | - | - | - | - | - | - | - | - | - | - | - | - | - | - | - | - | - | - | |
| Ул хавтан | - | - | - | - | - | - | - | - | - | - | - | - | - | - | - | - | - | - | - | - | - | - | - | - | - | - | - | - | - | - | - | - | - | - | - | - | - |
| Ажлын хэсэг Ф1000 | - | - | - | - | - | - | - | - | - | - | - | - | - | - | - | - | - | - | - | - | - | - | - | - | - | - | - | - | - | - | - | - | - | - | - | - | |
| Ажлын хэсэг Ф1500 | - | - | - | - | - | - | - | - | - | - | - | - | - | - | - | - | - | - | - | - | - | - | - | - | - | - | - | - | - | - | - | - | - | - | - | - | - |
| Хучилтын хавтан | - | - | - | - | - | - | - | - | - | - | - | - | - | - | - | - | - | - | - | - | - | - | - | - | - | - | - | - | - | - | - | - | - | - | - | - | - |
| Хучилтын хавтан | - | - | - | - | - | - | - | - | - | - | - | - | - | - | - | - | - | - | - | - | - | - | - | - | - | - | - | - | - | - | - | - | - | - | - | - | - |
| Хүзүүвчийн хэсэг 0.17/0.22 | - | - | - | - | - | - | - | - | - | - | - | - | - | - | - | - | - | - | - | - | - | - | - | - | - | - | - | - | - | - | - | - | - | - | - | - | - |
| Чигжээс бетоны өндөр | - | - | - | - | - | - | - | - | - | - | - | - | - | - | - | - | - | - | - | - | - | - | - | - | - | - | - | - | - | - | - | - | - | - | - | - | - |
| Бэхлэгээний бетонцур | - | - | - | - | - | - | - | - | - | - | - | - | - | - | - | - | - | - | - | - | - | - | - | - | - | - | - | - | - | - | - | - | - | - | - | - | - |
| Шатны гшгзүүр | - | - | - | - | - | - | - | - | - | - | - | - | - | - | - | - | - | - | - | - | - | - | - | - | - | - | - | - | - | - | - | - | - | - | - | - | - |
| Ус тусгаарлагч хийх талбай м2 | 4 | 4 | 4 | 4 | 4 | 4 | 4 | 4 | 4 | 4 | 4 | 4 | 4 | 4 | 4 | 4 | 4 | 4 | 4 | 4 | 4 | 4 | 4 | 4 | 4 | 4 | 4 | 4 | 4 | 4 | 4 | 4 | 4 | 4 | 4 | 4 | 4 |
| Ховилын бетоны эзэлхүүн м ³ | 0.36 | 0.36 | 0.36 | 0.36 | 0.36 | 0.36 | 0.36 | 0.36 | 0.36 | 0.36 | 0.36 | 0.36 | 0.36 | 0.36 | 0.36 | 0.36 | 0.36 | 0.36 | 0.36 | 0.36 | 0.36 | 0.36 | 0.36 | 0.36 | 0.36 | 0.36 | 0.36 | 0.36 | 0.36 | 0.36 | 0.36 | 0.36 | 0.36 | 0.36 | 0.36 | 0.36 | |
| Чигжээс бетоны эзэлхүүн м ³ | 0.43 | 0.43 | 0.43 | 0.43 | 0.43 | 0.43 | 0.43 | 0.43 | 0.43 | 0.43 | 0.43 | 0.43 | 0.43 | 0.43 | 0.43 | 0.43 | 0.43 | 0.43 | 0.43 | 0.43 | 0.43 | 0.43 | 0.43 | 0.43 | 0.43 | 0.43 | 0.43 | 0.43 | 0.43 | 0.43 | 0.43 | 0.43 | 0.43 | 0.43 | 0.43 | 0.43 | |
| Угсармал төмөр бетон эзэлхүүн м ³ | 0.54 | 0.54 | 0.54 | 0.54 | 0.54 | 0.54 | 0.54 | 0.54 | 0.54 | 0.54 | 0.54 | 0.54 | 0.54 | 0.54 | 0.54 | 0.54 | 0.54 | 0.54 | 0.54 | 0.54 | 0.54 | 0.54 | 0.54 | 0.54 | 0.54 | 0.54 | 0.54 | 0.54 | 0.54 | 0.54 | 0.54 | 0.54 | 0.54 | 0.54 | 0.54 | 0.54 | |

Энэхүү зардал нь "ЖАРГАЛ-ПРОЕКТ" ХХК-ийн өөрийн өмчлөлийн зориулалтаар өөрснөө өгдөг байдаг.



"ЖАРГАЛ ПРОЕКТ" ХХК

Утас: 99980006, 99509105
E-mail: jarhalproekt@gmail.com

Дорнод аймаг "Хэрлэн" сум "Суликап хороолол"

Угсармал төмөр бетон хувдгийн материалын түүвэр

| | | | | | |
|-------------|--------------|-----------|-------------|-----------------|---------|
| Инженер | М.Сандасдорж | EG Шифр: | МН-1 | Огноо: | 2022-01 |
| Гүйцэтгэсэн | М.Сандасдорж | Т.Г Шифр: | ЖР-21-А3-01 | Зургийн өгсөвөр | УХАТ-05 |
| Шалгалсан | Г.Өнөржаргал | | | Хүндэс | УХАТ-30 |

Угсармал төмөр бетон хугдгийн материалын түүвэр

| 1 | 2 | 3 | 4 | 5 | 6 | 7 | 8 | 9 | 10 | 11 | 12 | 13 | 14 | 14 | 15 | 16 | 17 | 18 | 19 | 20 | 21 | 22 | 23 | 24 | 25 | 26 | 27 | 28 | 29 | 30 | 31 | 32 | 33 | 34 | | | | | | | | | | | | | | | | | | | | | | | | | | | | | | | | | | | | | | | | | | | | | | | | | | | | | | | | | | | | | | | | | | | | | | | | | | | | | | | | | | | | | | | | | | | | | | | | | | | | | | | | | | | | | | | | | | | | | | | | | |
|-----------|----|------|------|-----|-----|------|-----|-----|----|----|----|----|----|----|----|----|----|----|----|----|----|----|----|----|----|----|----|----|----|----|----|----|----|------|-----------------|------|--|--|--|--|--|--|--|--|--|---------------|--|--|--|--|--|--|--|--|--|--|-------------------------------------|--|--|--|--|--|--|--|--|--|--|----------------------|--|--|--|--|--|--|--|--|--|--|------------------|--|--|--|--|--|--|--|--|--|--|-----------------------|--|--|--|--|--|--|--|--|--|--|----------------------------|--|--|--|--|--|--|--|--|--|--|----------------------|--|--|--|--|--|--|--|--|--|--|------------------------------|--|--|--|--|--|--|--|--|--|--|-------------------------|--|--|--|--|--|--|--|--|--|--|------------------|--|--|--|--|--|--|--|--|--|--|
| | | | | | | | | | | | | | | | | | | | | | | | | | | | | | | | | | | | Хугдгийн дугаар | | | | | | | | | | | Хугдгийн марк | | | | | | | | | | | Хугдгийн нэг маягийн зургийн дугаар | | | | | | | | | | | Хугдгийн бүрэн өндөр | | | | | | | | | | | Хугдгийн диаметр | | | | | | | | | | | Ховилын тоймын дугаар | | | | | | | | | | | Ул хавтангийн зузаан | | | | | | | | | | | Ховилын гүн | | | | | | | | | | | Хугдгийн ажлын хэсгийн өндөр | | | | | | | | | | | Хучилтын хэсгийн зузаан | | | | | | | | | | | Хүзүүвчийн өндөр | | | | | | | | | | |
| | | | | | | | | | | | | | | | | | | | | | | | | | | | | | | | | | | | Ул хавтан | | | | | | | | | | | Ул хавтан | | | | | | | | | | | Ажлын хэсэг Ф1000 | | | | | | | | | | | Ажлын хэсэг Ф1500 | | | | | | | | | | | Хучилтын хавтан | | | | | | | | | | | Хучилтын хавтан | | | | | | | | | | | Хүзүүвчийн хэсэг 0.17/0.22 | | | | | | | | | | | Чигжээс бетоны өндөр | | | | | | | | | | | Бэхлээний дөмөлд | | | | | | | | | | | | | | | | | | | | | | | | | | | | | | | | |
| БУХ-17-4 | I | 1700 | 1000 | 100 | 200 | 900 | 150 | 600 | 1 | 1 | - | - | 1 | - | - | - | - | 1 | - | - | - | - | - | 1 | - | - | 55 | - | 4 | 8 | 8 | 4 | 7 | 0.36 | 0.43 | 0.54 | | | | | | | | | | | | | | | | | | | | | | | | | | | | | | | | | | | | | | | | | | | | | | | | | | | | | | | | | | | | | | | | | | | | | | | | | | | | | | | | | | | | | | | | | | | | | | | | | | | | | | | | | | | | | | | | | | | | | | | |
| БУХ-17-5 | I | 1740 | 1000 | 100 | 200 | 900 | 150 | 700 | 1 | 1 | - | - | 1 | - | - | - | - | 1 | - | - | - | - | - | 1 | - | - | 55 | - | 4 | 8 | 8 | 4 | 7 | 0.36 | 0.43 | 0.54 | | | | | | | | | | | | | | | | | | | | | | | | | | | | | | | | | | | | | | | | | | | | | | | | | | | | | | | | | | | | | | | | | | | | | | | | | | | | | | | | | | | | | | | | | | | | | | | | | | | | | | | | | | | | | | | | | | | | | | | |
| БУХ-17-6 | I | 1750 | 1000 | 100 | 200 | 900 | 150 | 700 | 1 | 1 | - | - | 1 | - | - | - | - | 1 | - | - | - | - | - | 1 | - | - | 55 | - | 4 | 8 | 8 | 4 | 7 | 0.36 | 0.43 | 0.54 | | | | | | | | | | | | | | | | | | | | | | | | | | | | | | | | | | | | | | | | | | | | | | | | | | | | | | | | | | | | | | | | | | | | | | | | | | | | | | | | | | | | | | | | | | | | | | | | | | | | | | | | | | | | | | | | | | | | | | | |
| БУХ-17-7 | I | 2130 | 1000 | 100 | 200 | 1500 | 150 | 600 | 1 | 1 | - | - | 1 | - | - | - | - | 1 | - | - | - | - | - | 1 | - | - | 55 | - | 4 | 8 | 8 | 4 | 7 | 0.36 | 0.43 | 0.54 | | | | | | | | | | | | | | | | | | | | | | | | | | | | | | | | | | | | | | | | | | | | | | | | | | | | | | | | | | | | | | | | | | | | | | | | | | | | | | | | | | | | | | | | | | | | | | | | | | | | | | | | | | | | | | | | | | | | | | | |
| БУХ-17-8 | I | 2380 | 1000 | 100 | 200 | 1800 | 150 | 400 | 1 | 1 | - | - | 2 | - | - | - | - | 1 | - | - | - | - | - | 1 | - | - | 55 | - | 4 | 8 | 8 | 4 | 7 | 0.36 | 0.43 | 0.54 | | | | | | | | | | | | | | | | | | | | | | | | | | | | | | | | | | | | | | | | | | | | | | | | | | | | | | | | | | | | | | | | | | | | | | | | | | | | | | | | | | | | | | | | | | | | | | | | | | | | | | | | | | | | | | | | | | | | | | | |
| БУХ-17-9 | I | 2560 | 1000 | 100 | 200 | 1800 | 150 | 600 | 1 | 1 | - | - | 2 | - | - | - | - | 1 | - | - | - | - | - | 1 | - | - | 55 | - | 4 | 8 | 8 | 4 | 7 | 0.36 | 0.43 | 0.54 | | | | | | | | | | | | | | | | | | | | | | | | | | | | | | | | | | | | | | | | | | | | | | | | | | | | | | | | | | | | | | | | | | | | | | | | | | | | | | | | | | | | | | | | | | | | | | | | | | | | | | | | | | | | | | | | | | | | | | | |
| БУХ-17-10 | I | 2670 | 1000 | 100 | 200 | 1800 | 150 | 700 | 1 | 1 | - | - | 2 | - | - | - | - | 1 | - | - | - | - | - | 1 | - | - | 55 | - | 4 | 8 | 8 | 4 | 7 | 0.36 | 0.43 | 0.54 | | | | | | | | | | | | | | | | | | | | | | | | | | | | | | | | | | | | | | | | | | | | | | | | | | | | | | | | | | | | | | | | | | | | | | | | | | | | | | | | | | | | | | | | | | | | | | | | | | | | | | | | | | | | | | | | | | | | | | | |
| БУХ-17-11 | I | 2700 | 1000 | 100 | 200 | 1800 | 150 | 700 | 1 | 1 | - | - | 2 | - | - | - | - | 1 | - | - | - | - | - | 1 | - | - | 55 | - | 4 | 8 | 8 | 4 | 7 | 0.36 | 0.43 | 0.54 | | | | | | | | | | | | | | | | | | | | | | | | | | | | | | | | | | | | | | | | | | | | | | | | | | | | | | | | | | | | | | | | | | | | | | | | | | | | | | | | | | | | | | | | | | | | | | | | | | | | | | | | | | | | | | | | | | | | | | | |
| БУХ-17-12 | I | 2750 | 1000 | 100 | 200 | 2400 | 150 | 300 | 1 | 1 | - | - | 2 | 1 | - | - | - | 1 | - | - | - | - | - | 1 | - | - | 55 | - | 4 | 8 | 8 | 4 | 7 | 0.36 | 0.43 | 0.54 | | | | | | | | | | | | | | | | | | | | | | | | | | | | | | | | | | | | | | | | | | | | | | | | | | | | | | | | | | | | | | | | | | | | | | | | | | | | | | | | | | | | | | | | | | | | | | | | | | | | | | | | | | | | | | | | | | | | | | | |
| БУХ-17-13 | I | 2920 | 1000 | 100 | 200 | 2400 | 150 | 400 | 1 | 1 | - | - | 2 | 1 | - | - | - | 1 | - | - | - | - | - | 1 | - | - | 55 | - | 4 | 8 | 8 | 4 | 7 | 0.36 | 0.43 | 0.54 | | | | | | | | | | | | | | | | | | | | | | | | | | | | | | | | | | | | | | | | | | | | | | | | | | | | | | | | | | | | | | | | | | | | | | | | | | | | | | | | | | | | | | | | | | | | | | | | | | | | | | | | | | | | | | | | | | | | | | | |
| БУХ-17-14 | I | 3120 | 1500 | 100 | 200 | 2700 | 150 | 300 | 1 | 1 | - | - | - | - | - | - | - | 3 | 1 | - | - | - | - | 1 | - | - | 55 | - | 4 | 8 | 8 | 4 | 7 | 0.36 | 0.43 | 0.54 | | | | | | | | | | | | | | | | | | | | | | | | | | | | | | | | | | | | | | | | | | | | | | | | | | | | | | | | | | | | | | | | | | | | | | | | | | | | | | | | | | | | | | | | | | | | | | | | | | | | | | | | | | | | | | | | | | | | | | | |
| БУХ-17-15 | I | 3200 | 1500 | 100 | 200 | 2700 | 150 | 300 | 1 | 1 | - | - | - | - | - | - | - | 3 | 1 | - | - | - | - | 1 | - | - | 55 | - | 4 | 8 | 8 | 4 | 7 | 0.36 | 0.43 | 0.54 | | | | | | | | | | | | | | | | | | | | | | | | | | | | | | | | | | | | | | | | | | | | | | | | | | | | | | | | | | | | | | | | | | | | | | | | | | | | | | | | | | | | | | | | | | | | | | | | | | | | | | | | | | | | | | | | | | | | | | | |
| БУХ-17-16 | II | 3100 | 1500 | 100 | 200 | 2400 | 150 | 600 | 1 | 1 | - | - | - | - | - | - | - | 2 | 1 | - | - | - | - | 1 | - | - | 55 | - | 4 | 8 | 8 | 4 | 7 | 0.36 | 0.43 | 0.54 | | | | | | | | | | | | | | | | | | | | | | | | | | | | | | | | | | | | | | | | | | | | | | | | | | | | | | | | | | | | | | | | | | | | | | | | | | | | | | | | | | | | | | | | | | | | | | | | | | | | | | | | | | | | | | | | | | | | | | | |

Барилгын хийц хэсгэлдлүүд

Угсармал төмөр бетон эдэлхүүн

Бэхлээний дөмөлд

Энэхүү тавигч нь "ЖАРГАЛ-ПРОЕКТ" ХХК-ийн өөрийн өгч тул захирагчийн зөвшөөрөлгүйгээр өөрчлөх болон ашиглахыг хориглоно.

Дорнод аймаг "Хэрлэн" сум "Сулжамт хороолол"

| | | | | | | |
|--------------------------------------------------------------------------------------------------------------------------------------------------------------------------|----------------------|----------------------|--------------|-------------|----------------|----------|
|  "ЖАРГАЛ ПРОЕКТ" ХХК Уулс: 6960006, 9509105 E-mail: zhargalproject@gmail.com | Инженер | <i>M. Sandagdorj</i> | М.Сандэгдорж | Е.Г.Шифр: | Масштаб: | Огноо: |
| | Гүйцэтгэгч | <i>M. Sandagdorj</i> | М.Сандэгдорж | Г.Г.Шифр: | М1:1 | 2022-01 |
| Шалгарсан | <i>G. Onorjargal</i> | Г.Өнөржаргал | Г.Өнөржаргал | ДР-21-А3-01 | Зургийн дугаар | Хугацаа: |
| | | | | | УХАТ-16 | УХАТ-30 |

Угсармал төмөр бетон хугдгийн материалын түүвэр

1 2 3 4 5 6 7 8 А В С D E F А3

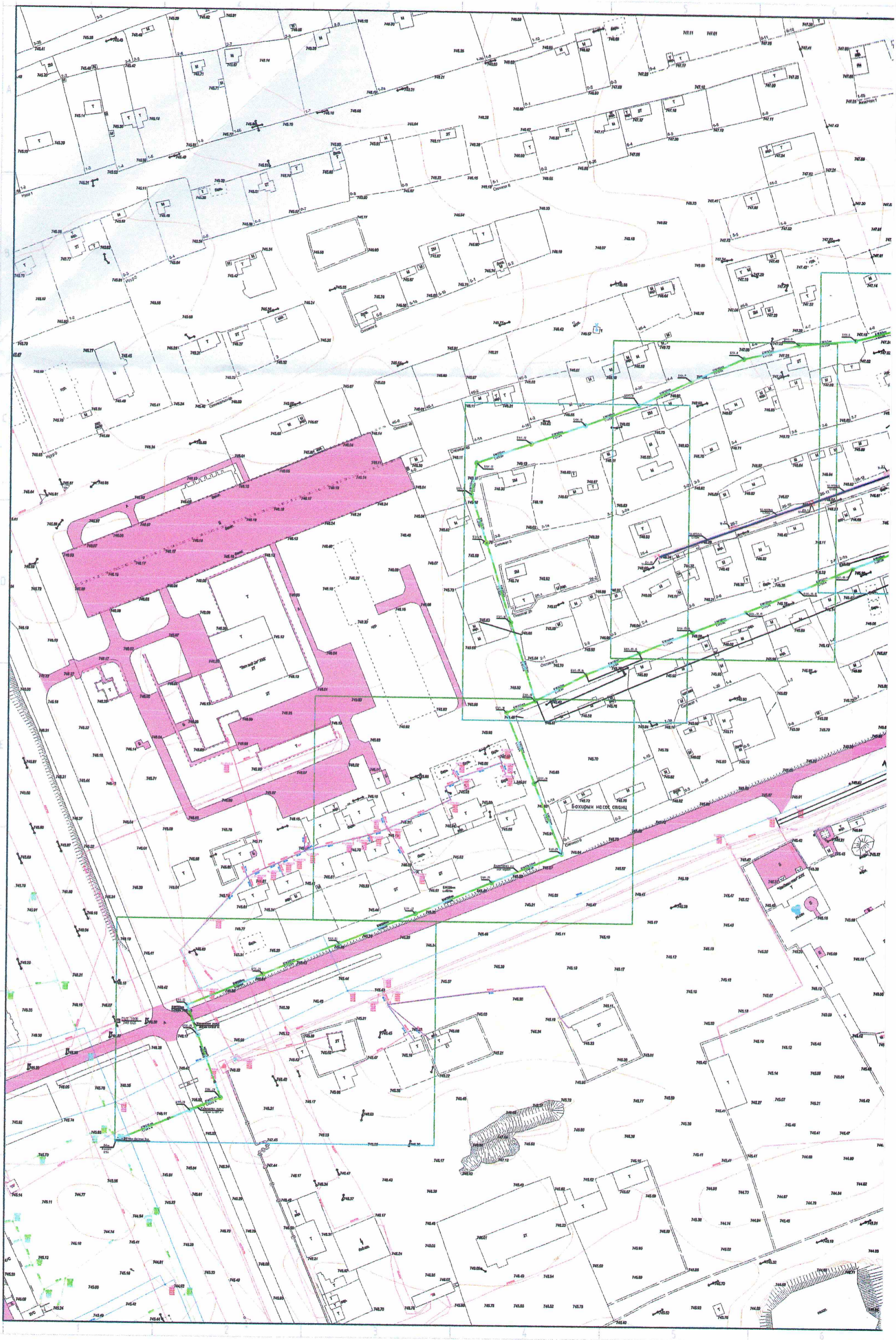

БОЖИРН НА СОК СПОЛНИ

УС ХАНГАМЖ, АРИУТГАХ ТАТУУРГЫН ШУГАМЫН БАЙГУУЛАЛТ М1:2000

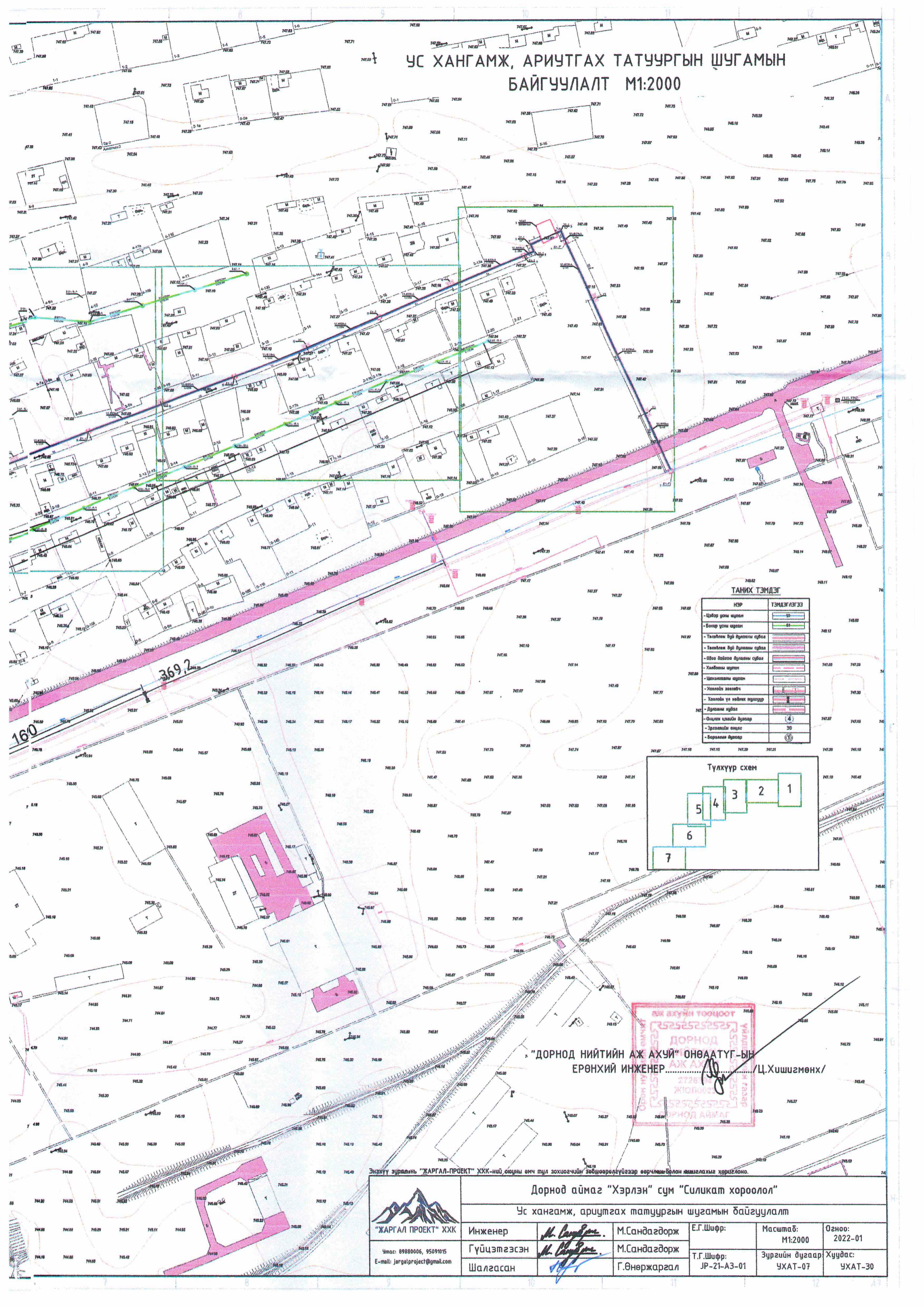

ТАНИХ ТЭМДЭГ

| НЭР | ТЭМДЭГ |
|--------------------------------|--------|
| - Цэвэр усны шугам | — 11 — |
| - Баяр усны шугам | — 12 — |
| - Төвлөхөг бүр дугаарын сүлжээ | — 13 — |
| - Төвлөхөг бүр дугаарын сүлжээ | — 14 — |
| - Хамгааны шугам | — 15 — |
| - Цахилгааны шугам | — 16 — |
| - Хөдөөний зөөлөгч | — 17 — |
| - Хөдөөний үн хяналт тусламж | — 18 — |
| - Дугаарын шугам | — 19 — |
| - Ойгоор цэвэр усны шугам | (4) |
| - Эргэлтийн өмнөд | 30 |
| - Борлогын дугаар | (5) |

Түлхүүр схем

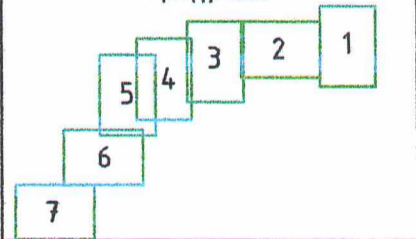

"ДОРНОД НИЙТИЙН АЖ АХУЙ" ОНӨААТҮГ-ЫН
ЕРӨНХИЙ ИНЖЕНЕР... /Ц.Хишигмөнх/



Энэхүү зурвалж "ЖАРГАЛ-ПРОЕКТ" ХХК-ийн оюуны өмч тул зохиогчийн зөвшөөрөлгүйгээр өөрчлөх болон яшиглахыг хориглоно.

| | | | | | | |
|---------------------------------------------------------------------------------------------|-----------------------------------------------------------------------------------------------------------|----------------------|--------------|-----------|-----------------|---------|
| <p>"ЖАРГАЛ ПРОЕКТ" ХХК Утас: 89880006, 95091015 E-mail: jargalproject@gmail.com</p> | <p>Дорнод аймаг "Хэрлэн" сум "Силикат хороолол" Ус хангамж, ариутгах татуургын шугамын байгуулалт</p> | | | | | |
| | Инженер | <i>M. Sandagdorj</i> | М.Сандагдорж | Е.Г.Шифр: | Масштаб: | Огноо: |
| | Гүйцэтгэгсэн | <i>M. Sandagdorj</i> | М.Сандагдорж | Т.Г.Шифр: | Зургийн дугаар: | Хуудас: |
| Шалгасан | <i>G. Gengerjal</i> | Г.Өнөржаргал | JP-21-A3-01 | УХАТ-07 | УХАТ-30 | |

УС ХАНГАМЖ, АРИУТГАХ ТАТУРГЫН
ШУГАМЫН БАЙГУУЛАЛТ М:1:500

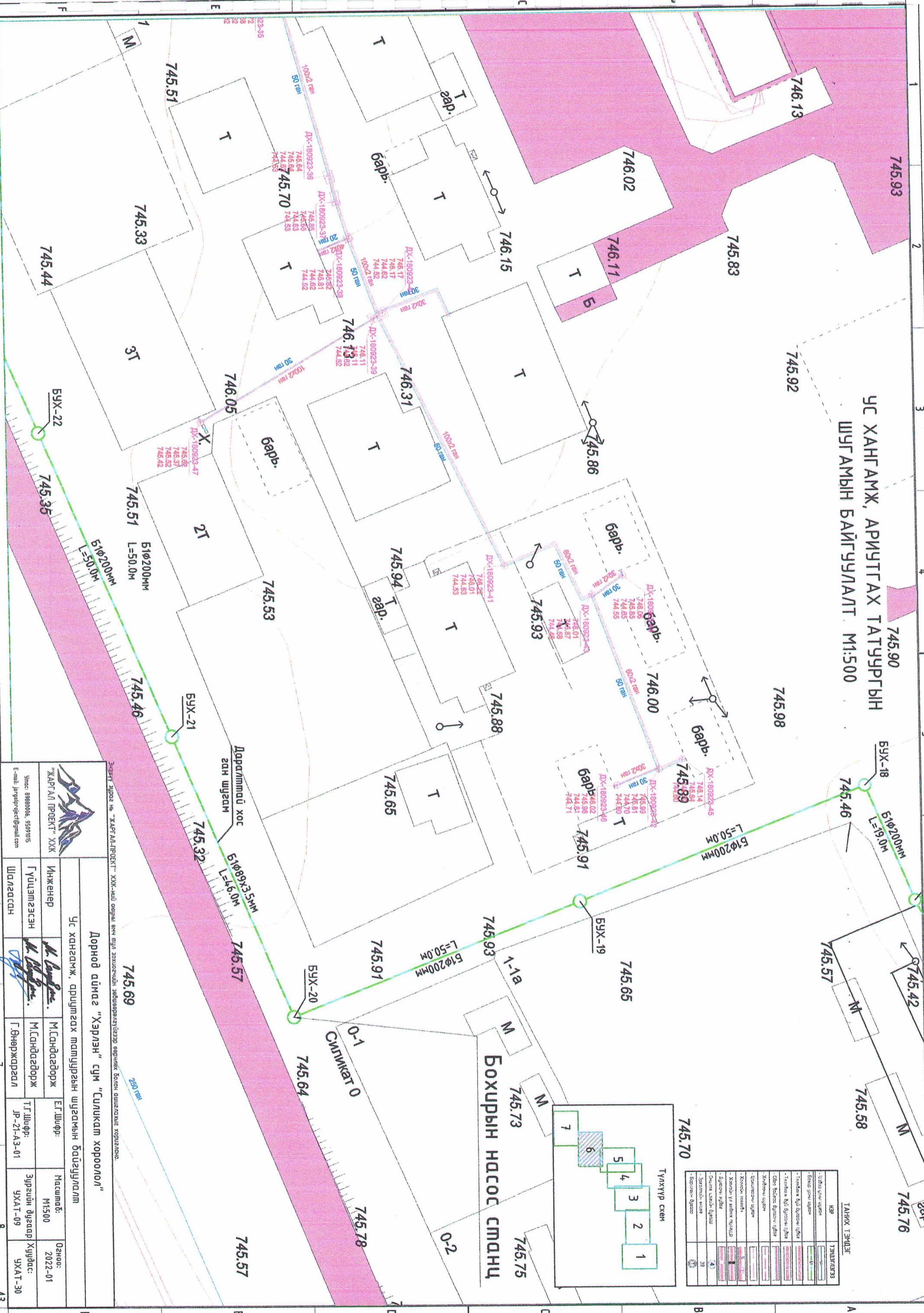

ТАВИХ ТЭМЦЭГ

| НЭР | ТЭМЦЭГ |
|-----------------------|--------|
| Урьдчилсан зураг | 1 |
| Боловсрол зураг | 2 |
| Төгсгөл зураг | 3 |
| Төрийн хяналтын зураг | 4 |
| Орлогын зураг | 5 |
| Хяналтын зураг | 6 |
| Хөдөлгөөний зураг | 7 |
| Хөдөлгөөний зураг | 8 |
| Хөдөлгөөний зураг | 9 |
| Хөдөлгөөний зураг | 10 |
| Хөдөлгөөний зураг | 11 |
| Хөдөлгөөний зураг | 12 |
| Хөдөлгөөний зураг | 13 |
| Хөдөлгөөний зураг | 14 |
| Хөдөлгөөний зураг | 15 |
| Хөдөлгөөний зураг | 16 |
| Хөдөлгөөний зураг | 17 |
| Хөдөлгөөний зураг | 18 |
| Хөдөлгөөний зураг | 19 |
| Хөдөлгөөний зураг | 20 |

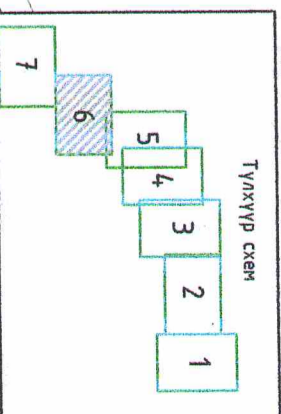

Бохурын насос станц

Дорнод дүмэг "Хэрлэн" сүм "Сүликат хороолол"

Ус хангамж, ариутгах татургын шугамын байгуулалт

| | | | | |
|------------|--------------|-------------|----------------|----------|
| Инженер | М.Сандагдорж | Е.Г.Шуфр. | Масштаб: | Огноо: |
| Гүйцэтгэгч | М.Сандагдорж | Т.Г.Шуфр. | М:1:500 | 2022-01 |
| Шалбарсан | Г.Өнөржаргал | ЖР-21-А3-01 | Зургийн дүгээр | Хугацаа: |
| | | | УХАТ-09 | УХАТ-30 |

Энгийн зураг нь "ЖАРГАЛ-ПРОЕКТ" ХХК-ний өмчийн эрхийг хамгаалж байгааг заруулав.

"ЖАРГАЛ ПРОЕКТ" ХХК
Утас: 99880006, 95091015
E-mail: jarqaproject@gmail.com

УС ХАНГАМЖ, АРИУТГАХ ТАТУУРГЫН ШУГАМЫН БАЙГУУЛАЛТ М1:500

| НЭР | ТЭМДЭГЛЭГЭЭ |
|-------------------------------|-------------|
| - Цэвэр усны шугам | |
| - Бусад усны шугам | |
| - Төлдөгж бусд агшинтай суваг | |
| - Төлдөгж бусд агшинтай суваг | |
| - Өдөө байсан агшинтай суваг | |
| Хайрцаны шугам | |
| Цахилгааны шугам | |
| Хоолойн нимгэн | |
| Хоолойн үл хариулах талзгар | |
| Лайлганы шугам | |
| Огноо эзэмийн зураг | |
| Зурвалжийн шугам | |
| - Барилгын зураг | |

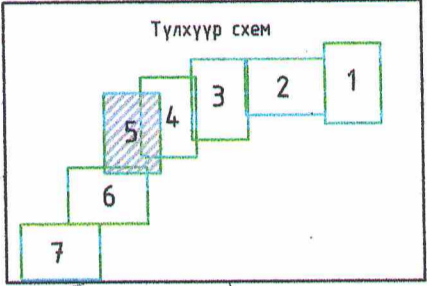

Энэхүү зураг нь "ЖАРГАЛ-ПРОЕКТ" ХХК-ийн өмчийн өмч тул зохиогчийн эрх зөрчөлгүйгээр өөрчлөх болон ашиглахыг хориглоно.

| | | | | | |
|--------------------------------------------------------------------------------------|---------------------------------------------------|--------------|-------------|-----------------|---------|
|  | Дорнод аймаг "Хэрлэн" сум "Силикат хороолол" | | | | |
| | Ус хангамж, ариутгах татуургын шугамын байгуулалт | | | | |
| Инженер | <i>М. Сандагдорж</i> | М.Сандагдорж | Е.Г.Шифр: | Масштаб: | Огноо: |
| Гүйцэтгэгсэн | <i>М. Сандагдорж</i> | М.Сандагдорж | Т.Г.Шифр: | Зургийн дугаар: | Хуудас: |
| Шалгасан | <i>Г.Өнөржаргал</i> | Г.Өнөржаргал | JP-21-А3-01 | УХАТ-10 | УХАТ-30 |

Утас: 8988006, 95091015
E-mail: jargalproject@gmail.com

УС ХАНГАМЖ, АРИУТГАХ ТАТУУРГЫН ШУГАМЫН БАЙГУУЛАЛТ М1:500

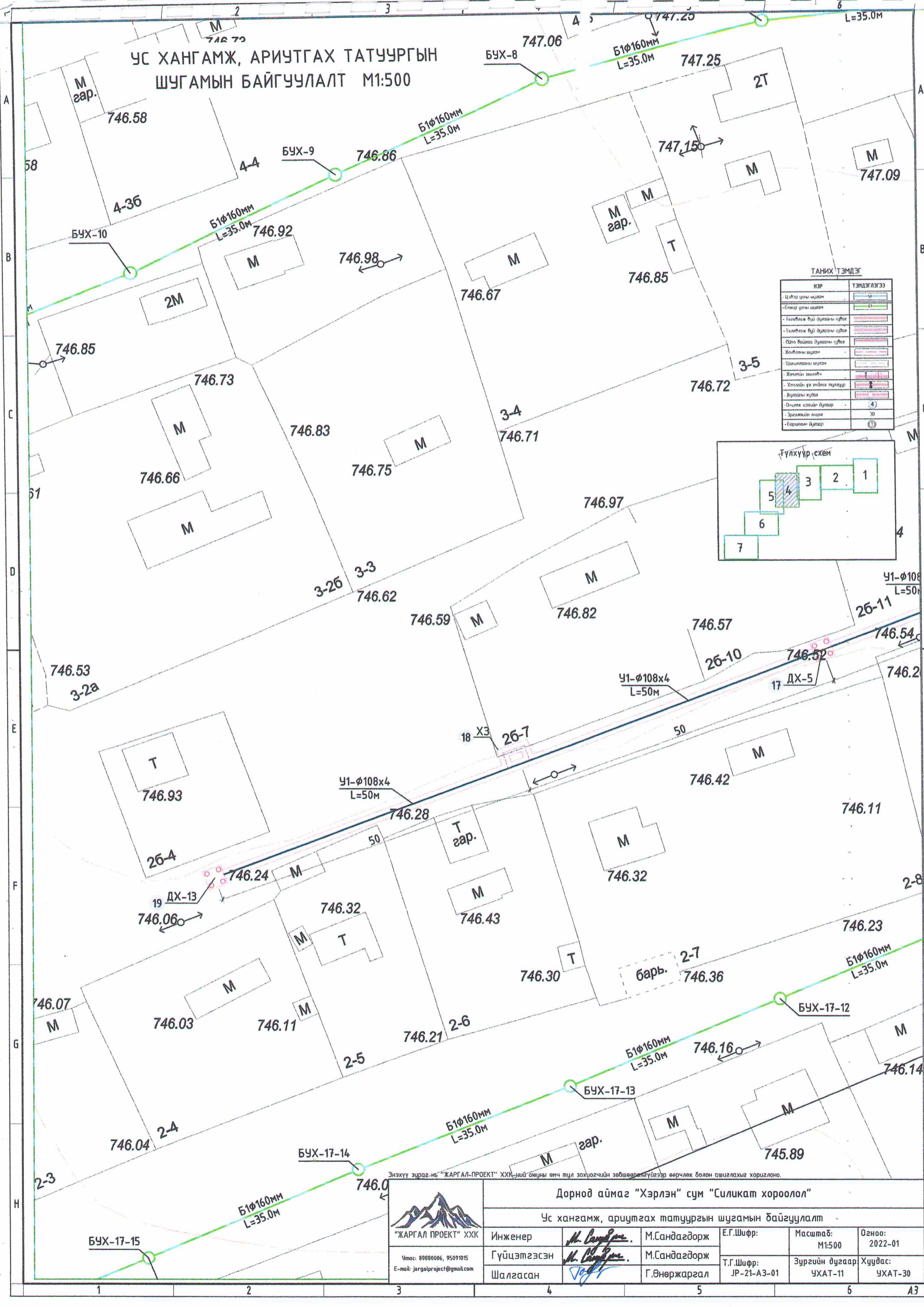

ТАНИХ ТЭМДЭГ

| НЭР | ТЭМДЭГ ЛЭГЭЭ |
|--------------------------------|--------------|
| Шалтгааргүй үзэг | — |
| Боловчлох үзэг | — |
| Төгсөгчийн бүр дүгнэлтийн үзэг | — |
| Төгсөгчийн бүр дүгнэлтийн үзэг | — |
| Цэвэр байдал дүгнэлтийн үзэг | — |
| Хөдөлгөөний үзэг | — |
| Шалтгааны үзэг | — |
| Харилцааны үзэг | — |
| Хөдөлгөөний үзэг | — |
| Дугаарын үзэг | — |
| Өндөр үзэг | — |
| Дүгнэлтийн үзэг | — |
| Дүгнэлтийн үзэг | — |
| Бөгөөд үзэг | — |

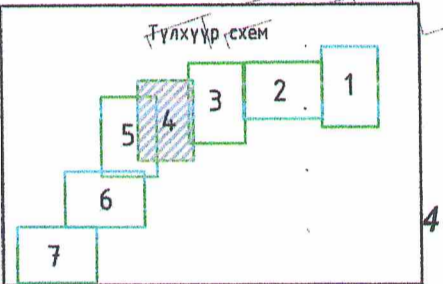

Энэхүү зураг нь "ЖАРГАЛ-ПРОЕКТ" ХХК-ийн агууны өмч тул зохиогчийн зөвшөөрөлгүйгээр өөрчлөх болон ашиглахыг хориглоно.



“ЖАРГАЛ ПРОЕКТ” ХХК
Утас: 89880006, 95091015
E-mail: jargalproject@gmail.com

| Дорнод аймаг "Хэрлэн" сум "Силикат хороолол" | | | | | |
|---------------------------------------------------|------------------|--------------|-------------|-----------------|---------|
| Ус хангамж, ариутгах татуургын шугамын байгуулалт | | | | | |
| Инженер | <i>M. Sanyal</i> | М.Сандагдорж | Е.Г.Шифр: | Масштаб: | Огноо: |
| Гүйцэтгэсэн | <i>M. Sanyal</i> | М.Сандагдорж | Т.Г.Шифр: | Зургийн дугаар: | Хуудас: |
| Шалгасан | <i>V. Jy...</i> | Г.Өнөржаргал | JP-21-A3-01 | УХАТ-11 | УХАТ-30 |

УС ХАНГАМЖ, АРИУТГАХ ТАТУУРГЫН ШУГАМЫН БАЙГУУЛАЛТ М1:500

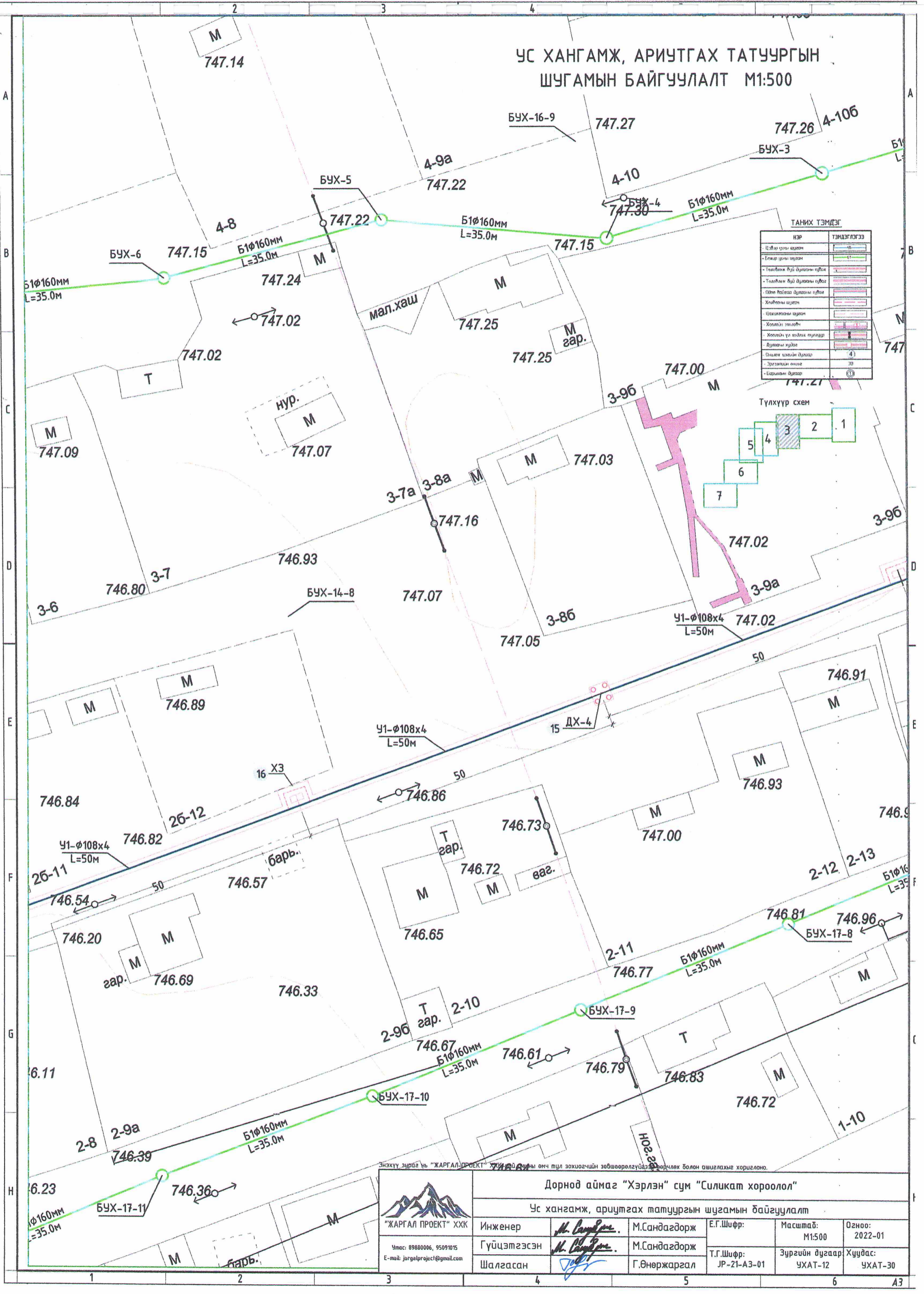

ТАНИХ ТЭМДЭГ

| НЭР | ТЭМДЭГЛЭГЭЭ |
|-----------------------------|-------------|
| Цэвэр усны шугам | — |
| Бусад усны шугам | — |
| Төвлөх буюу дугаарын гудамж | — |
| Төвлөх буюу дугаарын гудамж | — |
| Одоо байгаа дугаарын гудамж | — |
| Хөдөөний шугам | — |
| Цахилгааны шугам | — |
| Хөдөөний шугам | — |
| Хөдөөний үл хөдлөх тусламж | — |
| Лугааны гудамж | — |
| Өндөр цэвэрлэх дугаар | 4) |
| Эргэлтэд өнгө | 3) |
| Барилгын дугаар | 1) |

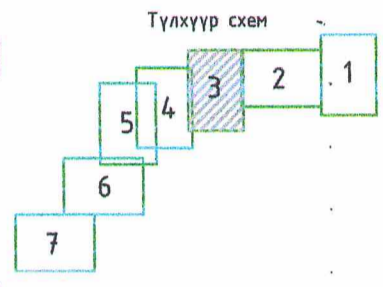

Энэхүү зураг нь "ЖАРГАЛ-ПРОЕКТ" ХХК-ийн өмч тул зохиогчийн зөвшөөрөлгүйгээр өөрчлөх болон ашиглахыг хориглоно.

| | | | | | |
|---------------------------------------------------------------------------------------------------------------------------------------------------------------------------------------------------|------------------------------------------------------------------------------------------------------------|----------------------------------------------|------------------------|-----------------------------|--------------------|
|  <p>Дорнод аймаг "Хэрлэн" сум "Силикат хороолол"</p> <p>Ус хангамж, ариутгах татуургын шугамын байгуулалт</p> | | | | | |
| "ЖАРГАЛ ПРОЕКТ" ХХК Утас: 89880006, 95091015 E-mail: jargalproject@gmail.com | Инженер <i>M. Sandagdorj</i> Гүйцэтгэсэн <i>M. Sandagdorj</i> Шалгасан <i>G. Onorjargal</i> | М.Сандагдорж М.Сандагдорж Г.Өнөржаргал | Е.Г.Шифр: Т.Г.Шифр: | Масштаб: Зургийн дугаар: | Огноо: Хуудас: |
| | | | JP-21-A3-01 | М1:500 УХАТ-12 | 2022-01 УХАТ-30 |

УС ХАНГАМЖ, АРИУГТАХ ТАТУУРГЫН 24
ШУГАМЫН БАЙГУУЛАЛТ М:500

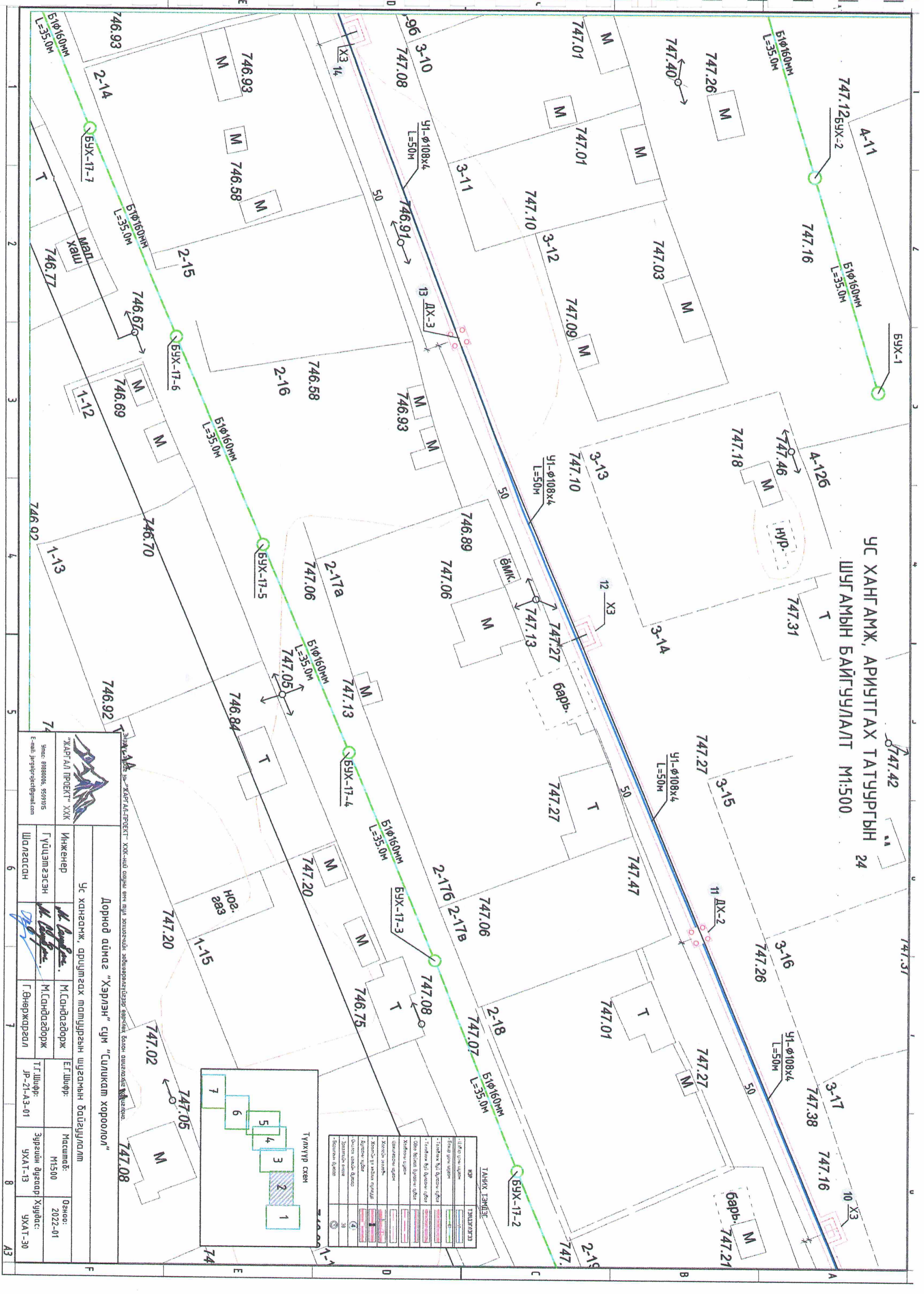

| ТЭГЭР | ТЭГЭРИЙН ЭЗ |
|-------|-----------------------------------------|
| 1 | Бусад гэрээний үндсэн дээр |
| 2 | Төрийн эзэмшил |
| 3 | Төрийн эзэмшилгүй |
| 4 | Төрийн эзэмшилгүй, гэрээний үндсэн дээр |
| 5 | Хувийн эзэмшил |
| 6 | Хувийн эзэмшилгүй |
| 7 | Хувийн эзэмшилгүй, гэрээний үндсэн дээр |
| 8 | Хувийн эзэмшилгүй, гэрээний үндсэн дээр |

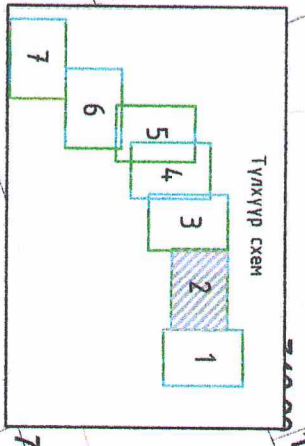

| | | | |
|--------------------------------------------------------------------------------------------------------------------------------------------------------------------------------------------|--------------|------------------------------------------------------------------------|---------|
| <p>Ус хангамж, ариутгах татуургыг бэлтгэхэд хамрагдалт</p> <p>Дорнод аймags "Хэрлэн" сүм "Сүликалм хороолол"</p> | | | |
| Инженер | М.Сандагдорж | Масштаб: | М:500 |
| Гүйцэтгэгч | М.Сандагдорж | Эгнэлтийн өдөр: | 2022-01 |
| Шалбарсан | Г.Өнөржаргал | Хуудас: | УХАТ-30 |
| <p>Ус хангамж, ариутгах татуургын шугамын байгуулалт</p> <p>Энгийн зураг нь "ЖАРГАЛ ПРОЕКТ" ХХК-ийн эзэмшил, захирагчид зориулагдсан бөгөөд бусад гэрээний үндсэн дээр хэрэглэж болно.</p> | | <p>Э-мэйл: jarjalproject@gmail.com</p> <p>Утас: 99880006, 95091915</p> | |

УС ХАНГАМЖ, АРИУТГАХ ТАТУУРГЫН ШУГАМЫН БАЙГУУЛАЛТ М1:500

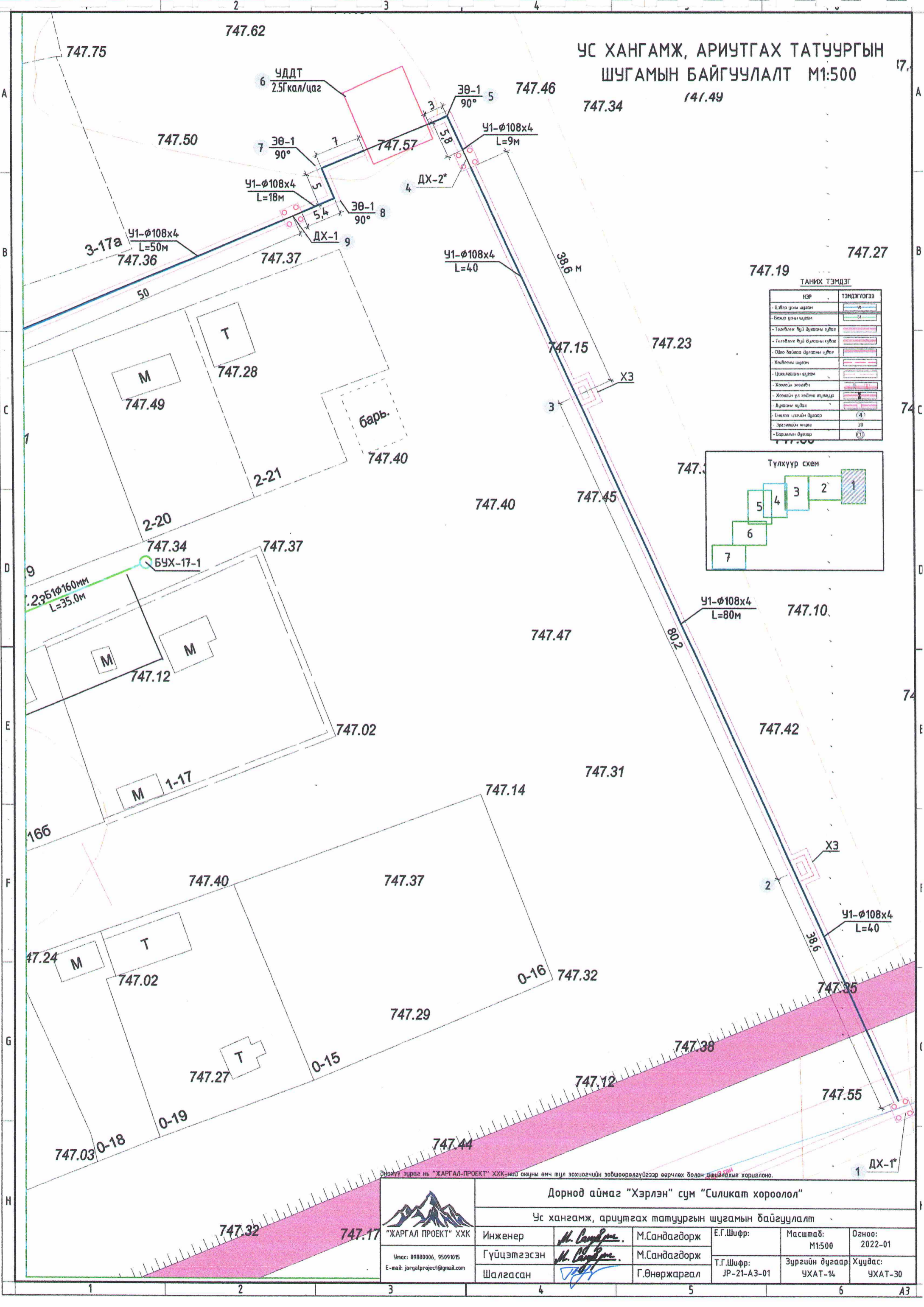

ТАНИХ ТЭМДЭГ

| НЭР | ТЭМДЭГЛЭГЭЭ |
|------------------------------------|-------------|
| - Цэвэр усны шугам | — |
| - Бохир усны шугам | — |
| - Төлөвлөгж бүтэц бүлэгийн шугам | — |
| - Төлөвлөгж бүтэц бүлэгийн шугам | — |
| - Одоо байгаа бүтэц бүлэгийн шугам | — |
| - Хөдөлгөөний шугам | — |
| - Цахилгааны шугам | — |
| - Хөдөлгөөний шугам | — |
| - Хөдөлгөөний шугам | — |
| - Дугуйны шугам | — |
| - Өндөр цэвэр усны шугам | (4) |
| - Эргэлтийн мод | 30 |
| - Барилгын дугаар | (1) |

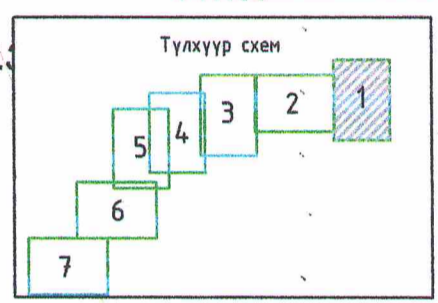

Энэхүү зураг нь "ЖАРГАЛ-ПРОЕКТ" ХХК-ийн өмчийн өмч тул зохиогчийн зөвшөөрөлгүйгээр өөрчлөх болон ашиглахыг хориглоно.

| | | | | | | |
|---------------------------------------------------------------------------------------------------------------------------------------------------------------------------------------------------|-------------|----------------------|--------------|-------------|-------------------------|-----------------|
|  <p>Дорнод аймаг "Хэрлэн" сум "Суликат хороолол"</p> <p>Ус хангамж, ариутгах татуургын шугамын байгуулалт</p> | | | | | | |
| Утас: 89880006, 95091015 E-mail: jargalproject@gmail.com | Инженер | <i>M. Sandagdorj</i> | М.Сандагдорж | Е.Г.Шифр: | Масштаб: М1:500 | Огноо: 2022-01 |
| | Гүйцэтгэсэн | <i>M. Sandagdorj</i> | М.Сандагдорж | Т.Г.Шифр: | Зургийн дугаар: УХАТ-14 | Хуудас: УХАТ-30 |
| | Шалгасан | <i>[Signature]</i> | Г.Өнөржаргал | JP-21-A3-01 | | |

ТАНИХ ТЭМДЭГ

| НЭР | ТЭМДЭГЛЭГЭЭ |
|---------------------------------|-------------|
| - Хүйтэн усны шугам | |
| - Дулааны өгөх шугам | |
| - Дулааны буцах шугам | |
| - Халуун усны өгөх шугам | |
| - Халуун усны буцах шугам | |
| - Бөмбөлгөн хаалт | |
| - Ус юүлэгч, агаар гаргагч | |
| - Дулааны худаг | |
| - Хоолойн зөөлөвч /компенсатор/ | |
| - Онцлох цэгийн дугаар | |
| - Эргэлтийн өнцөг | ЭӨ |
| - Хоолойн дулаалга | |

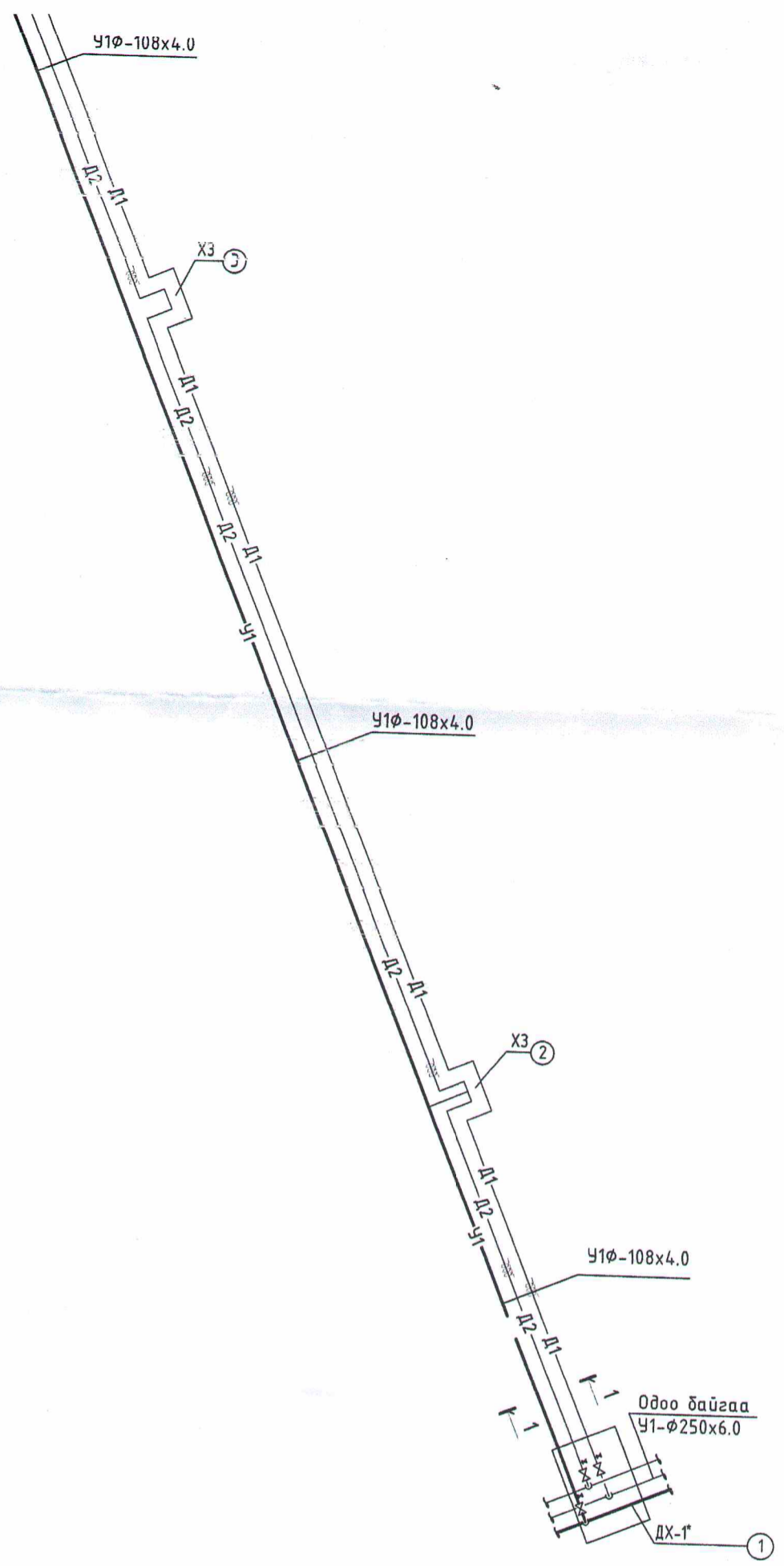

Энэхүү зураг нь "ЖАРГАЛ-ПРОЕКТ" ХХК-ний оюуны өмч тул зохиогчийн эвдшөөрөлгүйгээр өөрчлөх болон ашиглахыг хориглоно.

| | | | | | | |
|---------------------------------------------------------------------------------------------|----------------------------------------------|----------------------|--------------------------|-----------|---------------------------|--------------------|
| <p>"ЖАРГАЛ ПРОЕКТ" ХХК Утас: 89880006, 95091015 E-mail: jargalproject@gmail.com</p> | Дорнод аймаг "Хэрлэн" сум "Силикат хороолол" | | | | | |
| | Угсралтын тойм | | | | | |
| | Инженер | <i>M. Sandagdorj</i> | М.Сандагдорж | Е.Г.Шифр: | Масштаб: | Огноо: |
| Гүйцэтгэсэн | <i>M. Sandagdorj</i> | М.Сандагдорж | Т.Г.Шифр: JP-21-A3-01 | М1: | 2022-01 | |
| Шалгасан | <i>G. Oenarjargal</i> | Г.Өнөржаргал | | | Зургийн дугаар УХАТ-15 | Хуудас: УХАТ-30 |

4

5

6

A

B

C

D

Холболтыг
ДМ-маркийн
зурагт үзнэ

ЭӨ
90°

ЭӨ
90°

У1φ-108x4.0

ХЗ

ДХ-1

(1)

ХЗ

У1φ-108x4.0

ДХ-4

ЭӨ
90°

3°

Холболтыг
ДМ-маркийн
зурагт үзнэ

ДХ-2*

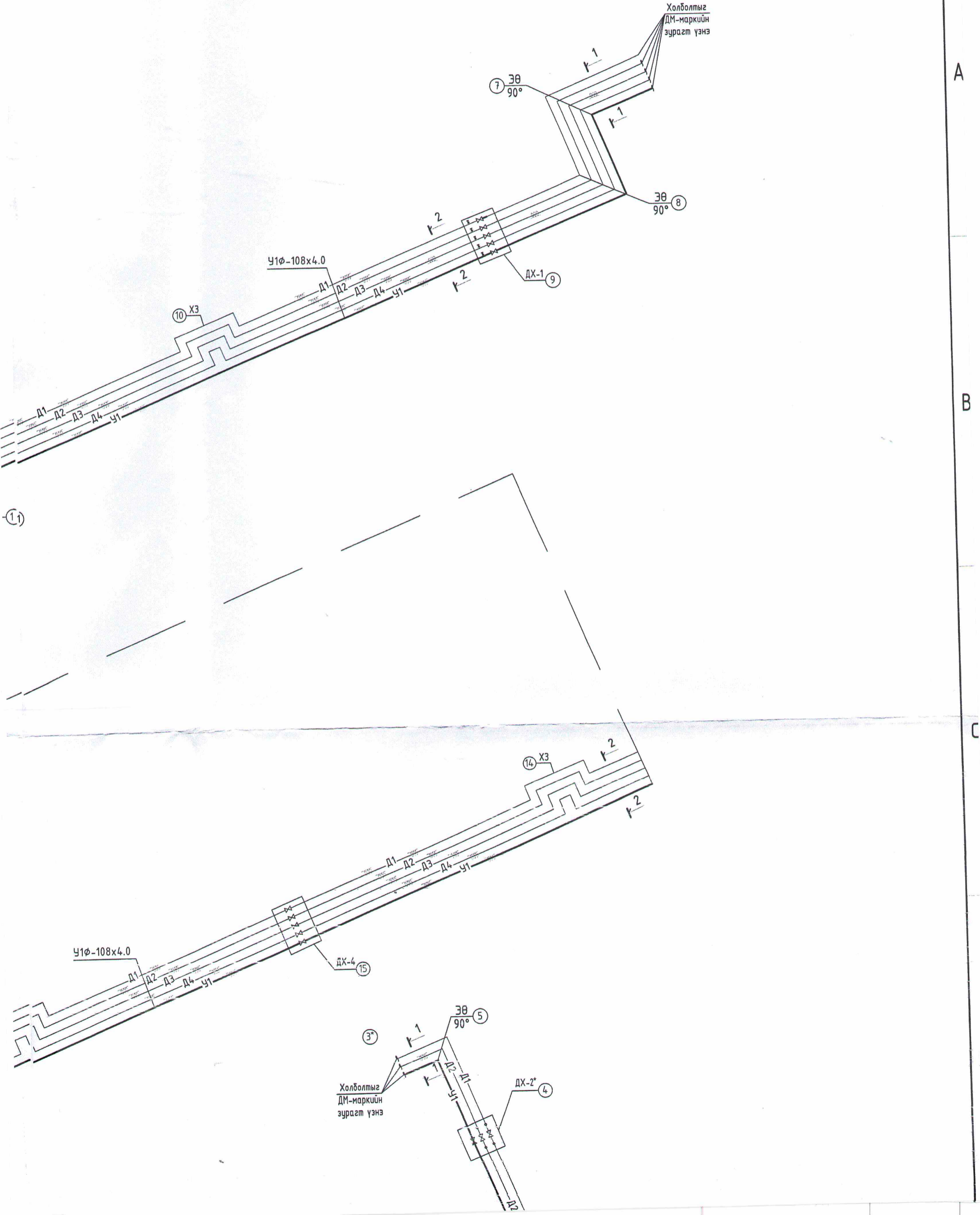

1

2

3

УГСРАЛТЫН ТОЙМ

A

B

C

D

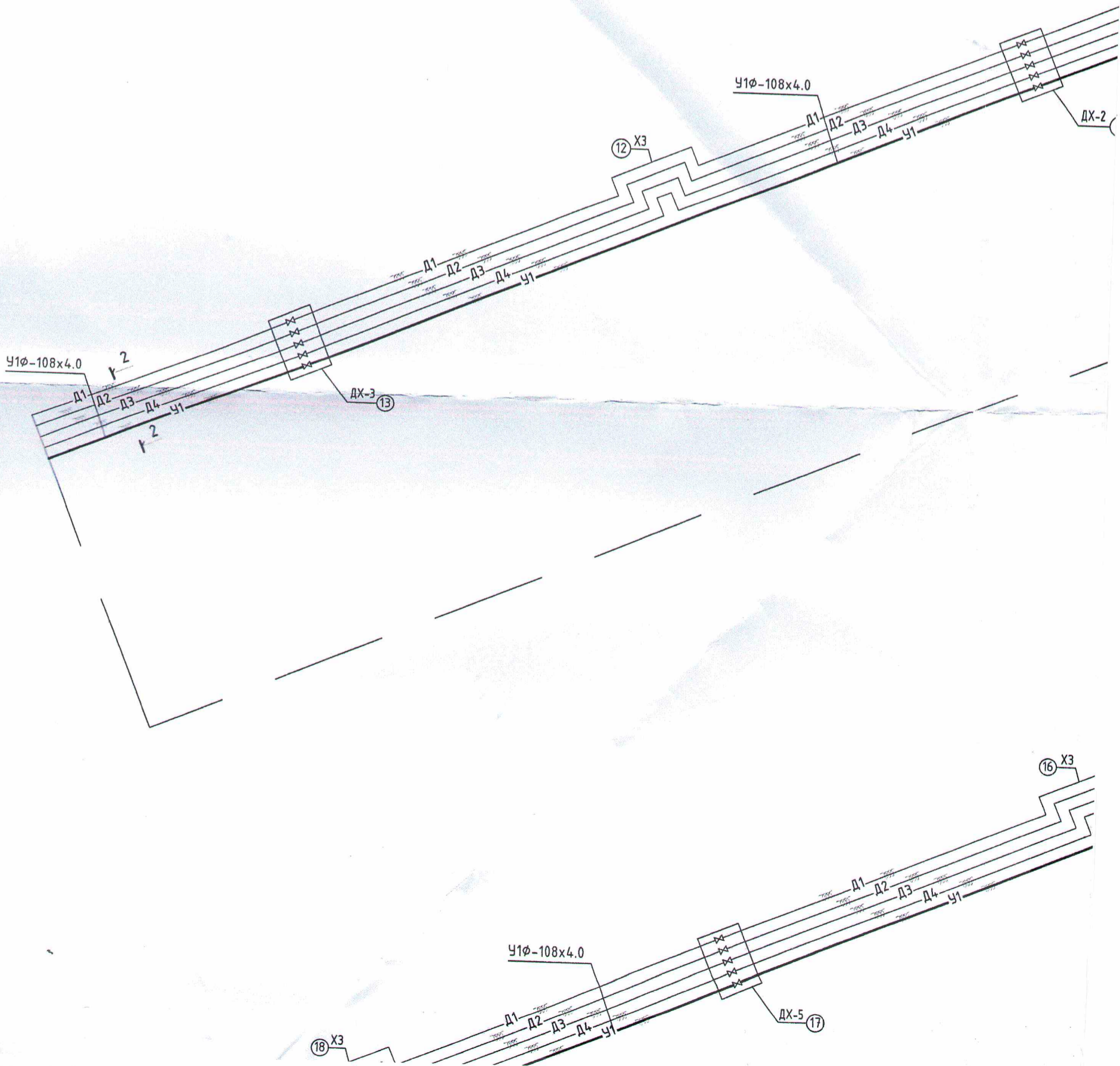

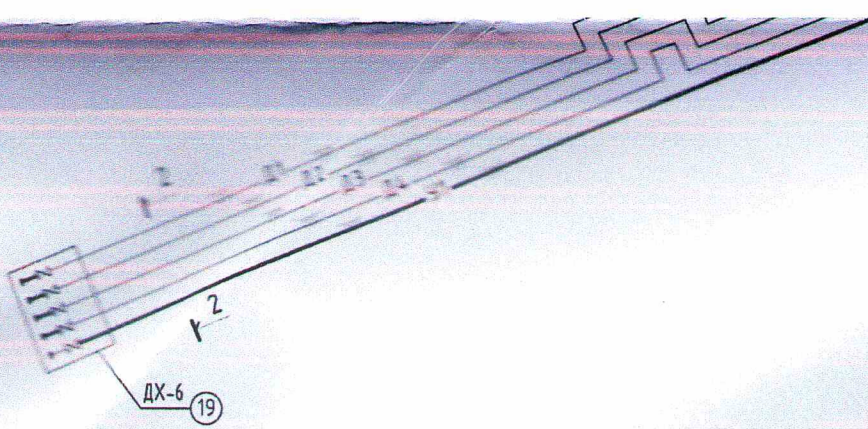

E

ТАЙЛБАР

- 1 Бүх гангуурын мөрийн өндөр h=6 мм
- 2 Ган хийц болон шугам хоолой нь эзвэрлээс хамгаалах будалт хийгдэнэ.

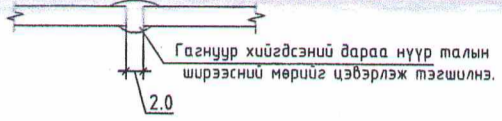

ХӨНДЛӨН ОГТЛОЛ 1-1 М1:25

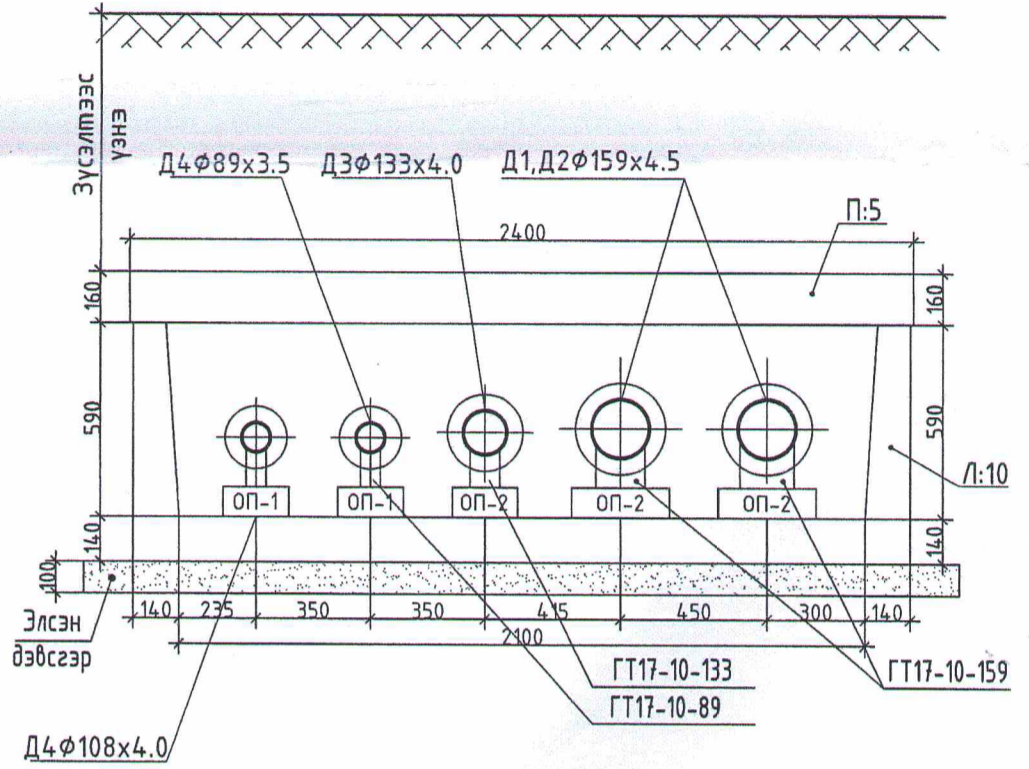

F

G

ГУЛСАХ ТУЛГУУР

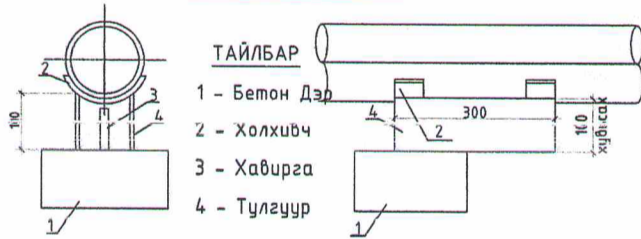

ТАЙЛБАР

- 1 - Бетон Дэр
- 2 - Холхивч
- 3 - Хавирга
- 4 - Тулгуур

Шулуун хэсэгт φ159мм-5.0м; эргэлт орчимд-3.0м
 Шулуун хэсэгт φ133мм-4.5м; эргэлт орчимд-2.7м
 Шулуун хэсэгт φ89мм-3.5м; эргэлт орчимд-2.1м

ГЧВАГ ДАХЬ УЛ ХАДЛАХ ТУЛГУУРЫН БАРИЛГЫН ХЭСГИЙГ СЕРИЯ Г-4.903-10 ВЫПУСК-ИЙН ДАГЧУ.
 БНБД 52-10-10-Д НИЙЦҮҮЛЭН ТӨЛӨВЛӨХ ХЭРЭГТЭЙ.
 БҮХ БЕТОН ХИЙЦИЙН ГАДНА ГАДАРГУУГ ХАЛУУН БИТУМЭЭР 2 ДАХИН БУДНА.

H

1

2

3

БОХИР УСНЫ ШҮГ АМЫН ДАГУУГИЙН ЭХСЭЛТ

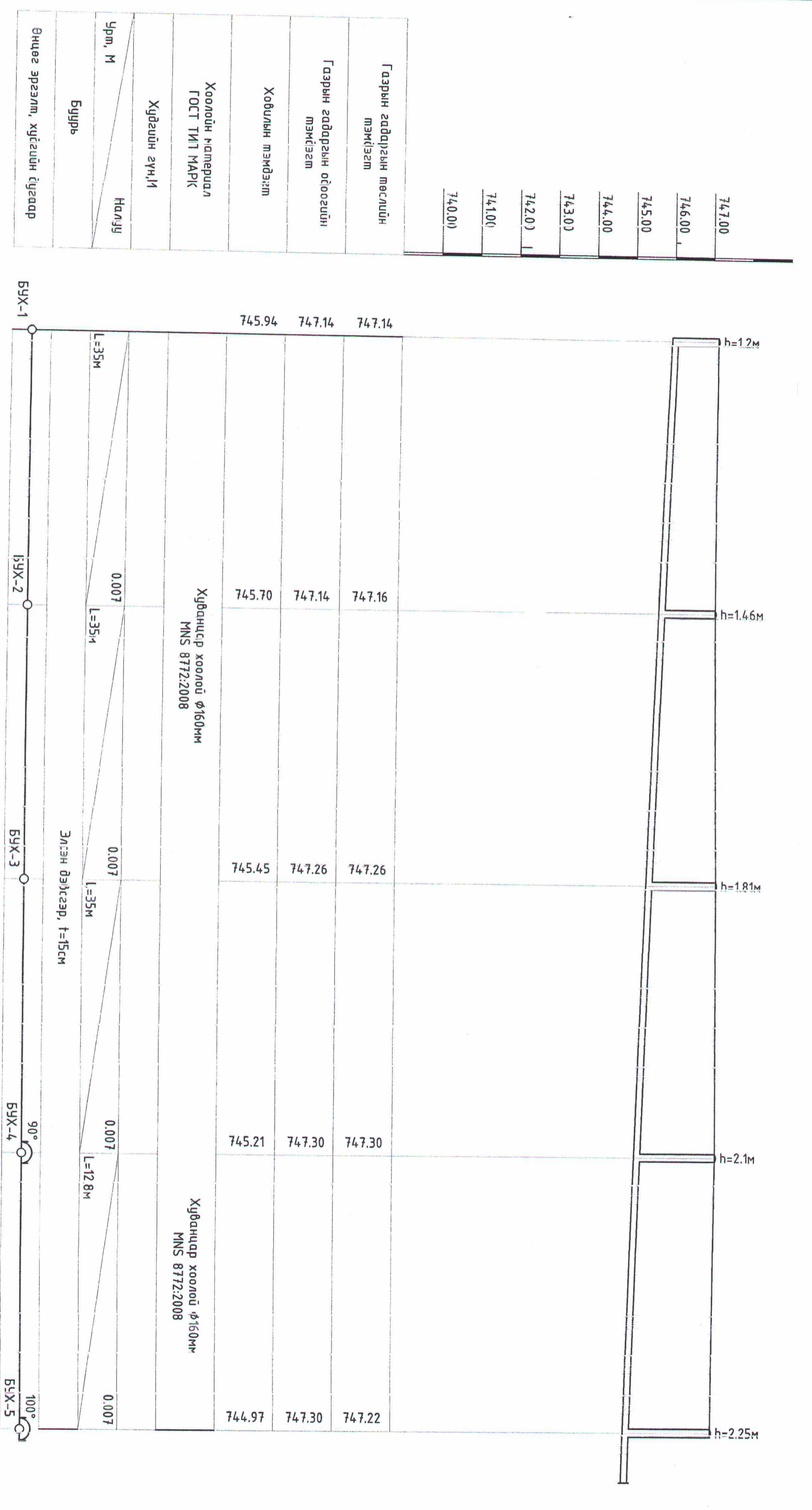

| | |
|-----------------------------------|--------|
| Газрын гадаргын төслийн тэмдэгт | 747.00 |
| Газрын гадаргын өсөөгийн тэмдэгт | 746.00 |
| Ховилын тэмдэгт | 745.00 |
| Хоолойн материал ГОСТ ТИГ МАРК | 744.00 |
| Худгийн гүн/И | 743.00 |
| Урм, М | 742.00 |
| Бүүр | 741.00 |
| Өнцөг эргэлт, худгийн гүнд | 740.00 |

Хувьцаар хоолой $\phi 160$ мм
MNS 8772:2008

Хувьцаар хоолой $\phi 160$ мм
MNS 8772:2008

Элсэн дэвсгэр, t=15cm



Эмчлүү зэрлэг нь "ЖАРГАЛ-ПРОЕКТ" ХХК-нд олдны өгч, түүг зохиогчийн захиарвалдугуу, гээг, өөрчлөх болон өмчлөхөг хэргэлэнэ.

Дорнод аймаг "Хэрлэн" сум "Сулхам хороолол"

Бохир усны шугамын дагуугийн зүсэлт

| | | | | | | |
|--------------------------------------------------------------------------------------------|----------------------|----------------------|--------------|--------------|-----------------|---------|
| <p>"ЖАРГАЛ ПРОЕКТ" ХХК Утас: 89880006, 95091015 E-mail: jarjalproject@mail.com</p> | Инженер | <i>M. Sandagdorj</i> | М.Сандагдорж | Е.Г.Шифр: | Масштаб: | Огноо: |
| | Гүйцэтгэсэн | <i>M. Sandagdorj</i> | М.Сандагдорж | Т.Г.Шифр: | М:5:00 | 2022-01 |
| Шалгасан | <i>G. Onorjargal</i> | Г.Өнөржаргал | | Др-21-А.3-01 | Зургийн дүгээр: | Хүндс: |
| | | | | | УХАТ-16 | УХАТ-30 |

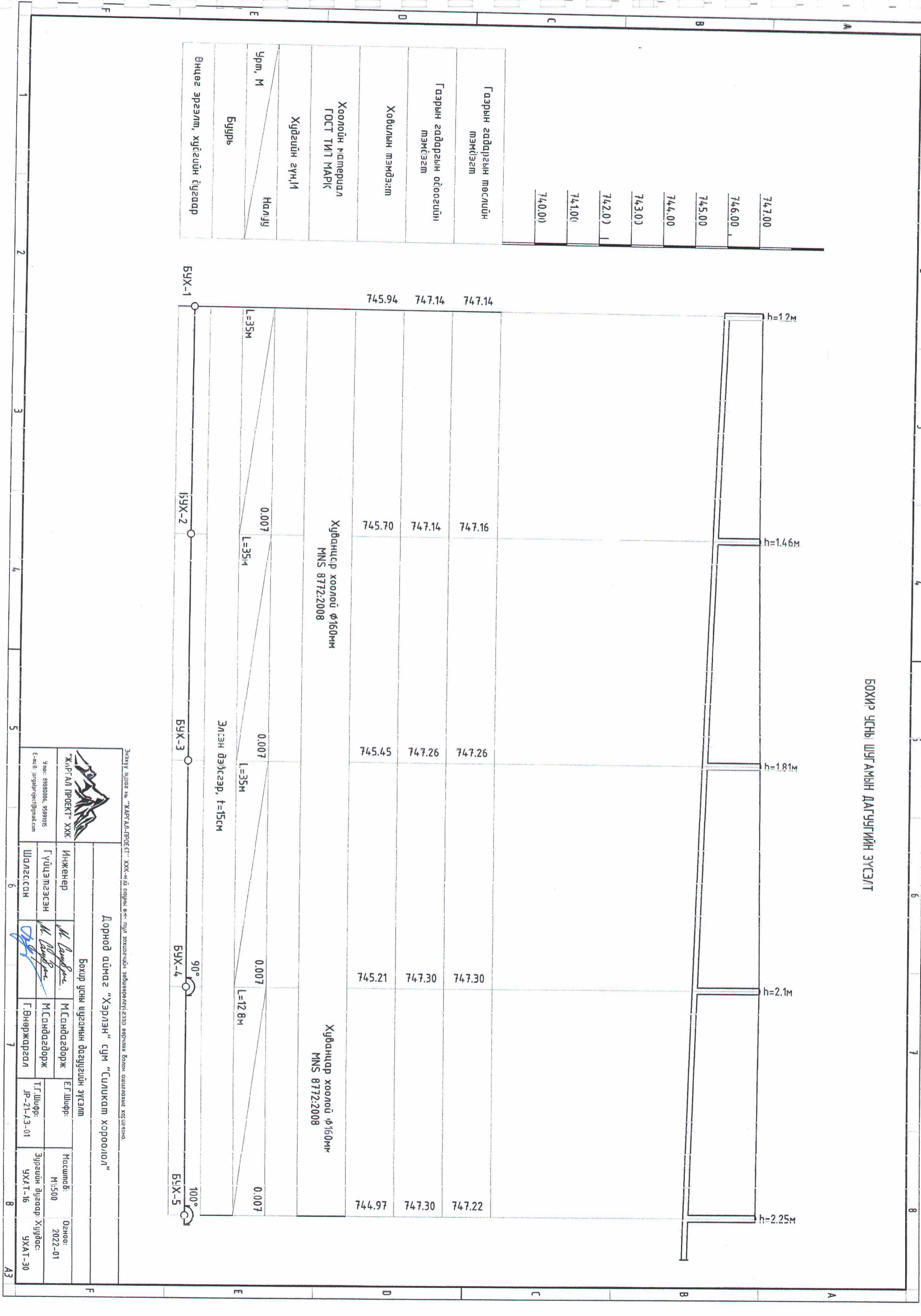

БОХИР ҮСНЬ ШУГАМЫН ДАГУУЛИЙН ЗҮСЭЛТ

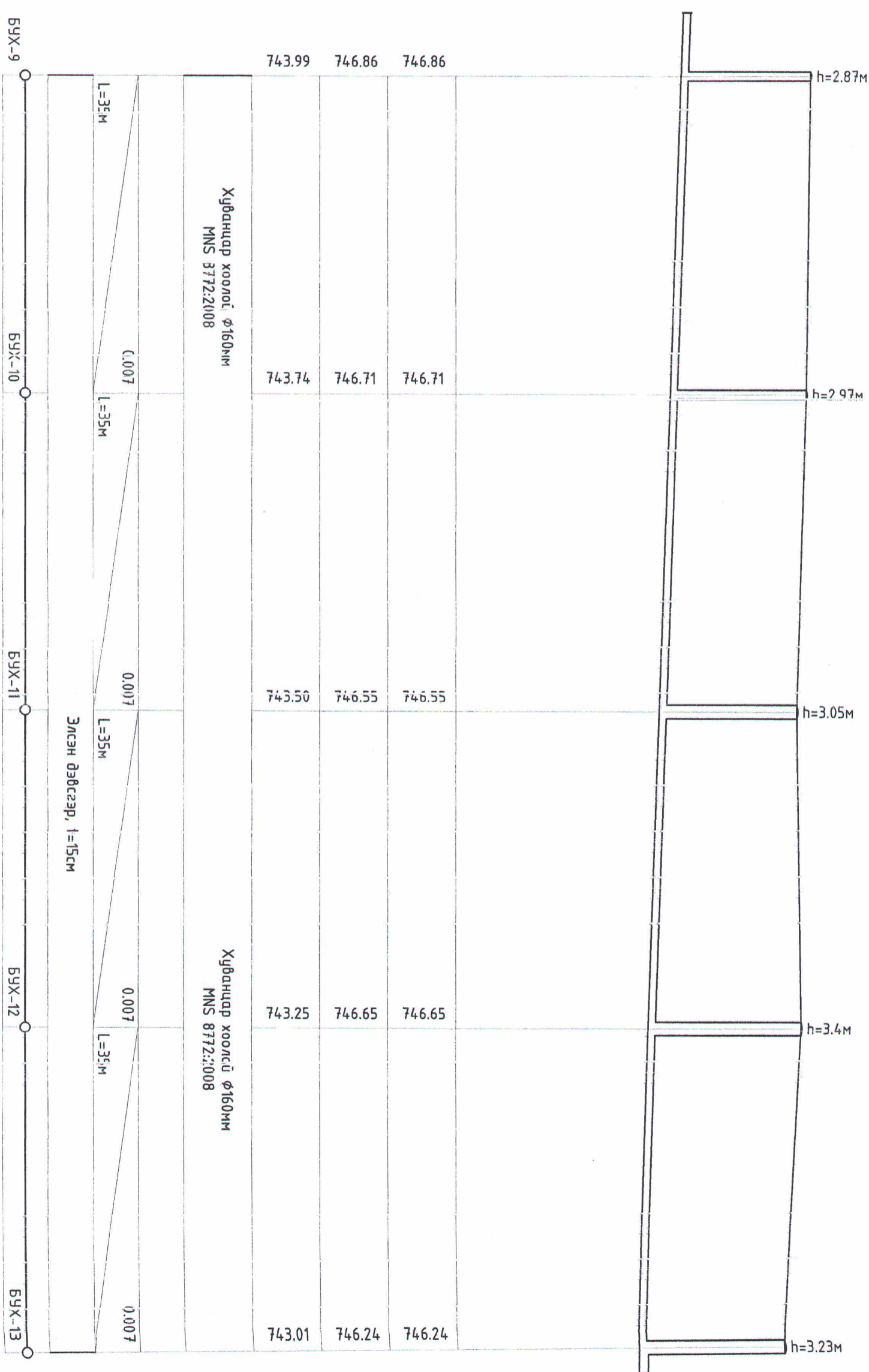

| | |
|----------------------------------|--------|
| Газрын гадаргын төслөн мэмдэгш | 747.00 |
| Газрын гадаргын одоогийн мэмдэгш | 746.00 |
| Хобулын тэмдэгш | 745.00 |
| Хоолойн материал ГОСТ ТИП МАРК | 744.00 |
| Хувцуйн гүн, М | 743.00 |
| Урм, М | 742.00 |
| Бугура | 741.00 |
| Өнцөг эргэлт, хувцуйт дугаар | 740.00 |

| | | | |
|------------------------------------|--------|--------|--------|
| Хувцар хоолой φ160мм MNS 8172:2008 | 743.99 | 746.86 | 746.86 |
| Хувцар хоолой φ160мм MNS 8172:2008 | 743.74 | 746.71 | 746.71 |
| Хувцар хоолой φ160мм MNS 8172:2008 | 743.50 | 746.55 | 746.55 |
| Хувцар хоолой φ160мм MNS 8172:2008 | 743.25 | 746.65 | 746.65 |
| Хувцар хоолой φ160мм MNS 8172:2008 | 743.01 | 746.24 | 746.24 |

Эзэнт гэрээ нь "ЖАРГАЛ-ПРОЕКТ" ХХК-ий өөрийн ажиллагааны үр дүнд гаргасан бөгөөд өөрөөр хариуцаж болно.

ЖАРГАЛ ПРОЕКТ ХХК

Утас: 89880006, 95091015
 E-mail: jaral@project.kk@mail.kk

Инженер М.Сандагдорж
Гүйцэтгэгч М.Сандагдорж
Шалгарсан Г.Өнөржаргал

Бохир усны шугамын дагуулийн зүсэлт

Дорнод аймгаас "Хэрлэн" сум "Сулжам хороолол"

Т.Г.Шифр: УР-21-А3-01
 Масштаб: 1:500
 Огноо: 2022-01

Зургийн дугаар: УХАТ-18
 Хувцас: УХАТ-30

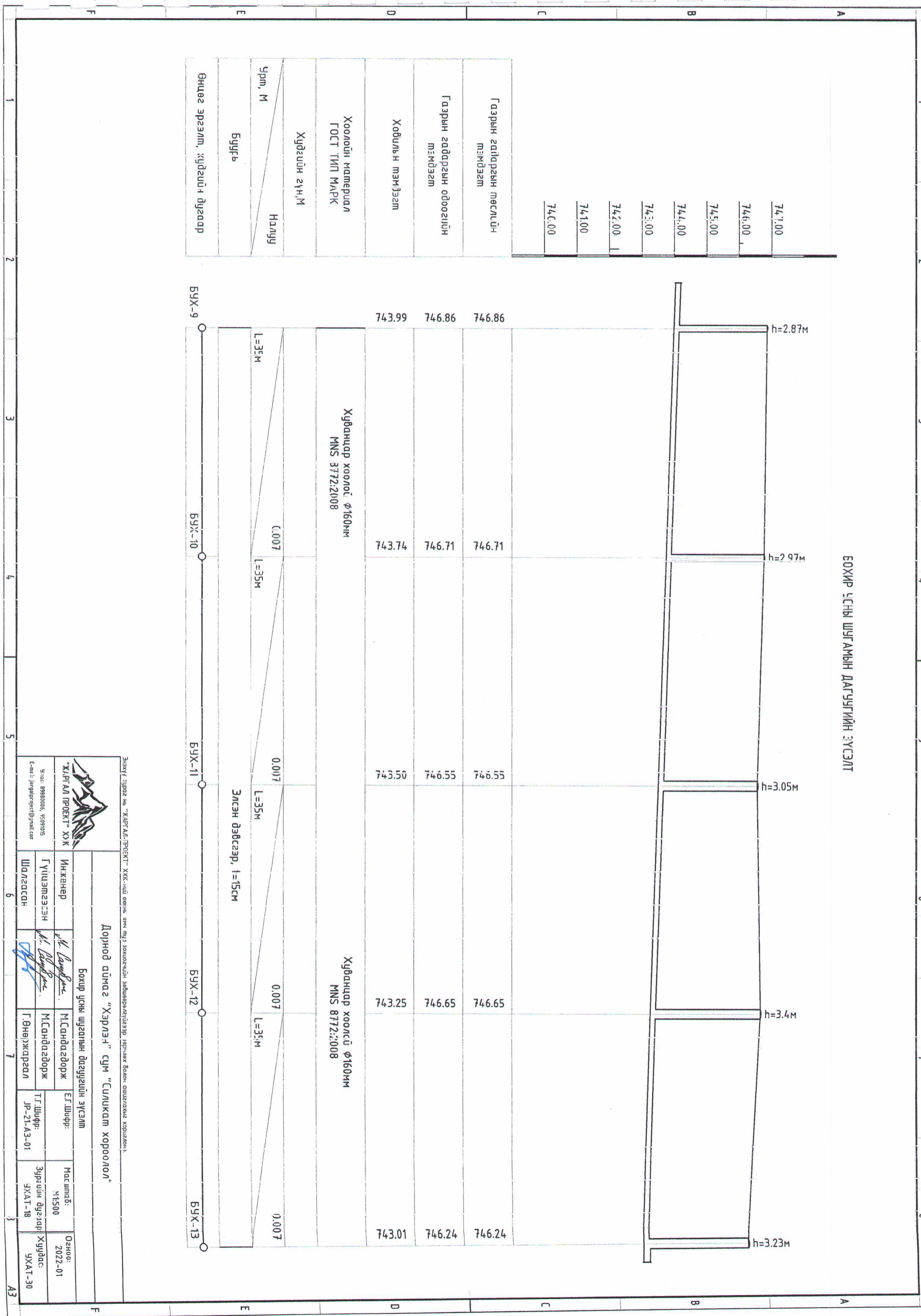

БОХИР ҮСНЭ ШУГАМЫН ДАГУУГИЙН ЗҮСЭЛТ

| |
|----------------------------------|
| 741.00 |
| 741.00 |
| 745.00 |
| 744.00 |
| 744.00 |
| 743.00 |
| 742.00 |
| 741.00 |
| 740.00 |
| Газрын гадаргын төслөийн тэмдэгш |
| Газрын гадаргын одоогийн тэмдэгш |
| Ховилын тэмдэгш |
| Хоолойн материал ГОСТ ТИП МАРК |
| Хувцуйн гүн, м |
| Урм, м |
| Бугарь |
| Өндөг эргэлт, хувцуйн дугаар |

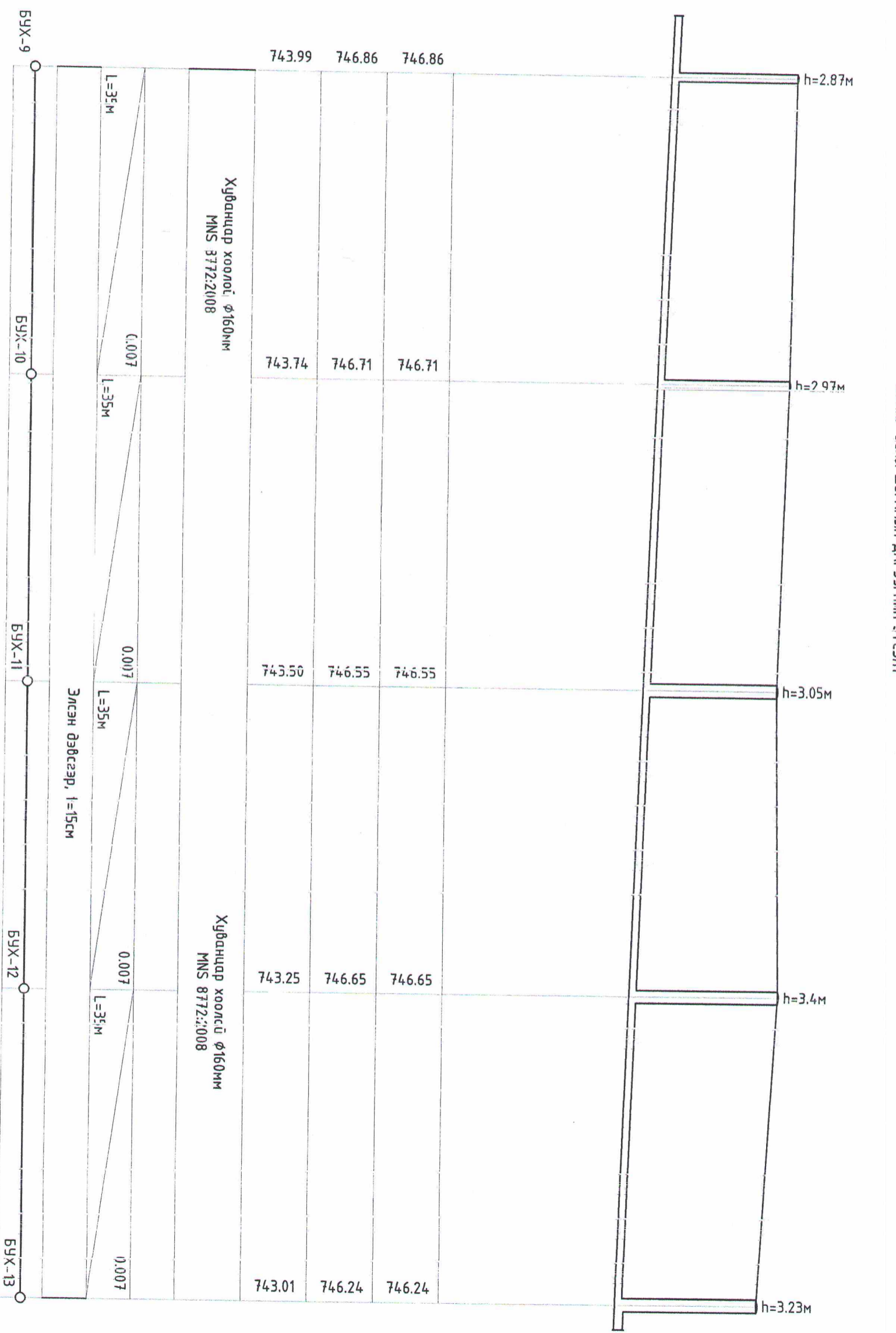

Энэ үйлдвэр нь "ЖАРГАЛ-ПРОЕКТ" ХХК-ийн өөрийн ажиллагааг зохиогчийн зөвшөөрөлдөгдсөн зүйлс болон өмчлөх хөрөнгө юм.

Дорнод аймгаас "Хэрлэн" сум "Сулжам хороолол"

Бохир усны шугамын дагуугийн зүсэлт

| | | | | | | |
|-------------------------------------------------------------------------------------------|--------------|--------------|--------------|-------------|-----------------|---------|
| <p>“ЖАРГАЛ ПРОЕКТ” ХХК Утас: 89880006, 95091015 E-mail: jarjalproject@mail.ru</p> | Инженер | М.Сандагдорж | М.Сандагдорж | Е.Г.Шифр: | Масштаб: | Огноо: |
| | Гүйцэтгэгч | М.Сандагдорж | М.Сандагдорж | Т.Г.Шифр: | М1:500 | 2022-01 |
| Шалгарсан | Г.Өнөржаргал | Г.Өнөржаргал | Г.Өнөржаргал | Т.Г.Шифр: | Зургийн дугаар: | Хувцас: |
| | | | | JP-21-A3-01 | УХАТ-18 | УХАТ-30 |

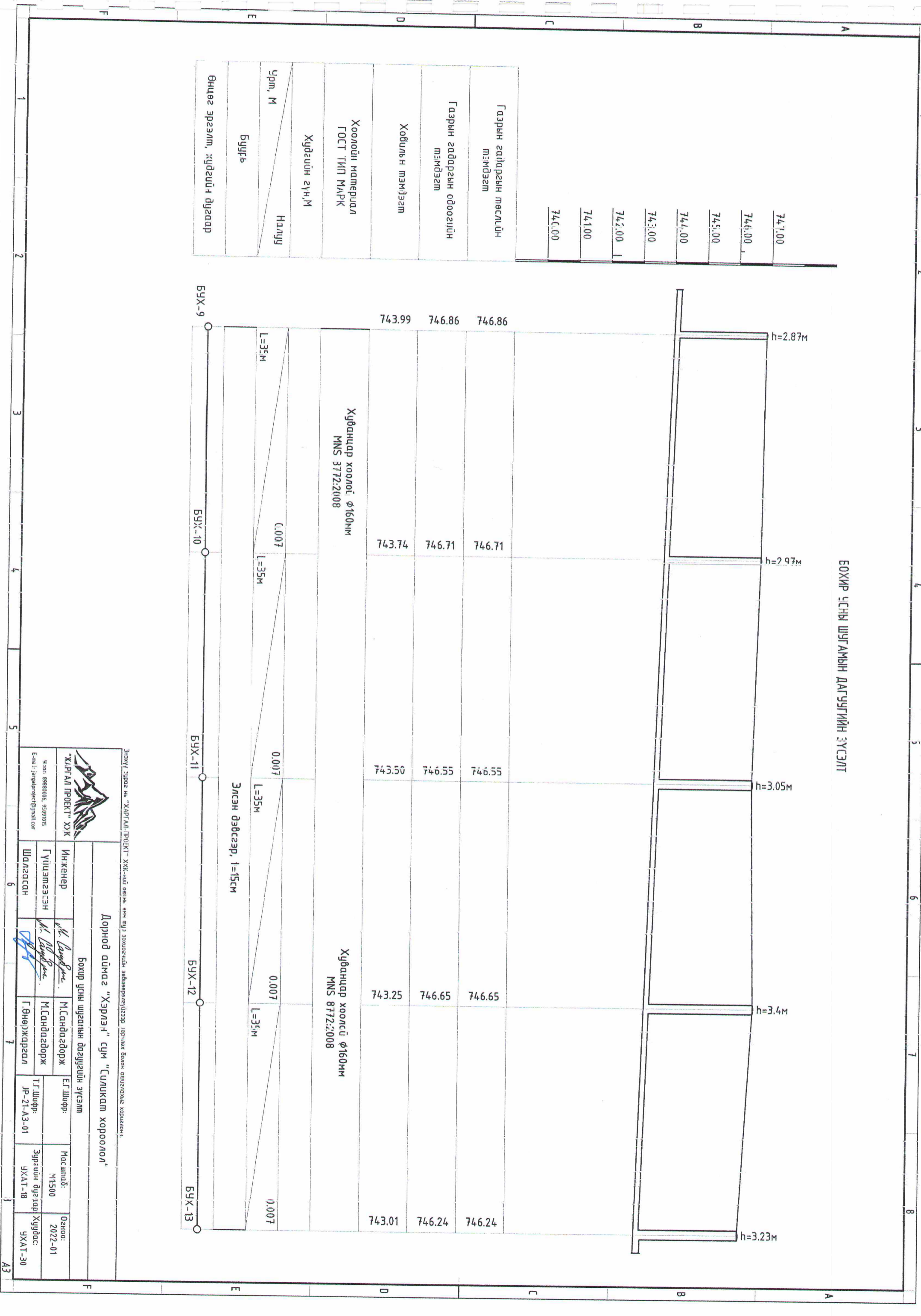

БОХИР УСНЫ ШУГАМЫН ДАГУУЛИЙН ЗҮСЭЛТ

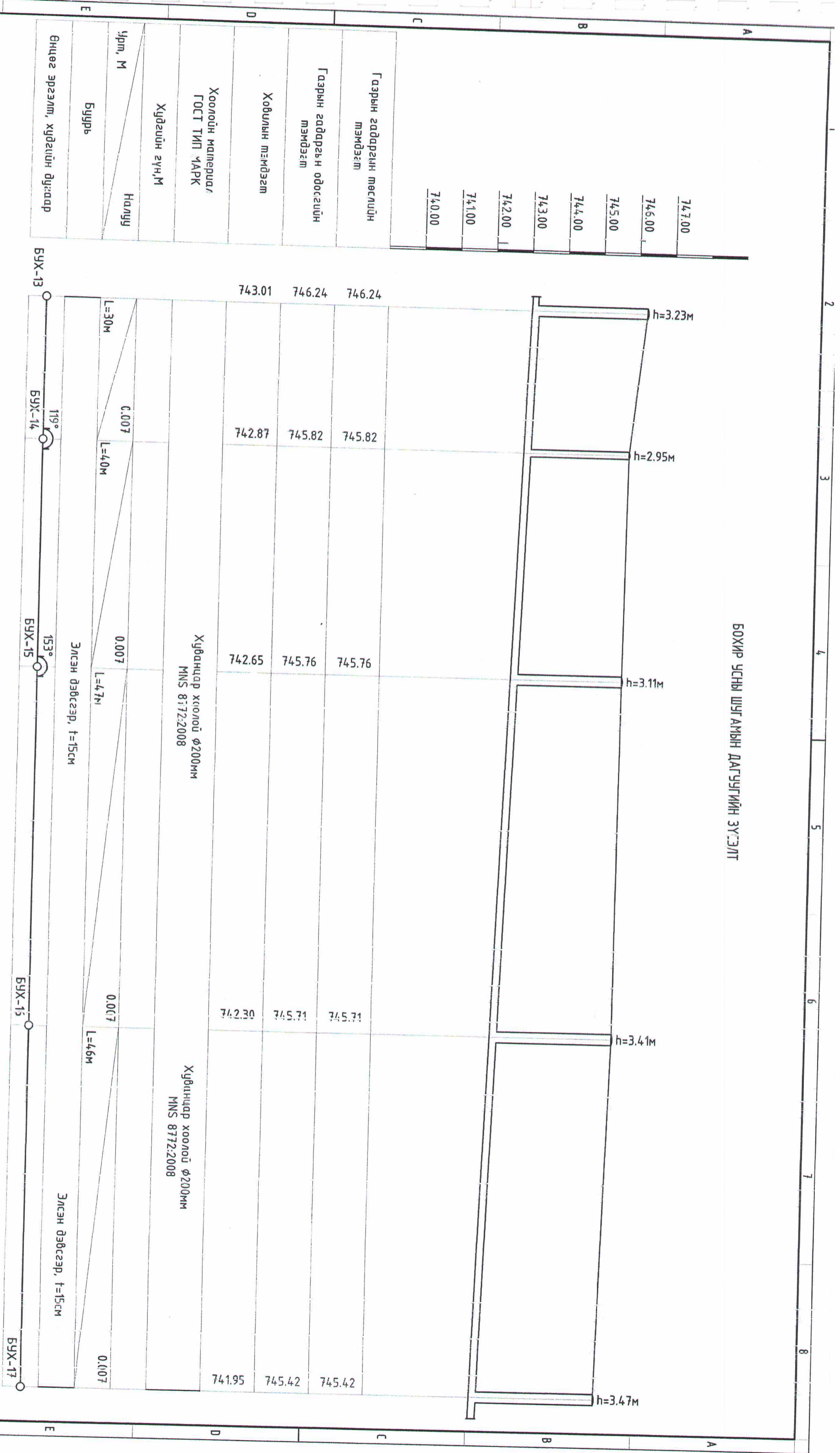

Энэхүү зургийг нь "ЖАРГАЛ-ПРОЕКТ" ХХК-ийг сонгож, өөрийн өмчлөлийн зөвшөөрлийн үйлчилгээг өөрийнхөө өмчлөлийн хөндлөнгөйгөөр хариуцаж, хүлээн зөвшөөрснийг нотлох зорилготой.

"ЖАРГАЛ ПРОЕКТ" ХХК
 Утас: 99980006, 95090015
 E-mail: JarGalProject@gmail.com

Дорнод аймаг "Хэрлэн" сум "Сүлжээтэй хороолол"
 Бохир усны шугамын дагуулийн зураг

| | | | | | |
|-------------|---------------|---------------|-------------|-----------------|-------------|
| Инженер | М. Сандэгдорж | М. Сандэгдорж | ЭГ. Шифр: | Масштаб: | Огноо: |
| Гүйцэтгэсэн | М. Сандэгдорж | М. Сандэгдорж | Т.Г. Шифр: | М:500 | 21/22-01 |
| Шалгах, сон | | Г. Өнөржаргал | Ур-21-А3-01 | Зургийн дагууль | Хүндэтгэсэн |
| | | | | УХАТ-19 | УХАТ-30 |

1 2 3 4 5 6 7 8

А Б В Г Д Е Ж З

А3

БОХИР УСНЫ ШУГАМЫН ДАГУУГИЙН ЭХСЭЛТ

| |
|----------------------------------|
| 747.00 |
| 746.00 |
| 745.00 |
| 744.00 |
| 743.00 |
| 742.00 |
| 741.00 |
| 740.00 |
| Газрын гадаргын төслүүн тэмдэгл |
| Газрын гадаргын одоогийн тэмдэгл |
| Ховилын тэмдэгл |
| Хоолойн мсмерцал ГОСТ ТИП МАРК |
| Худгийн гүн, м |
| Урм, м |
| Буурь |
| Өнцөг эргэлт, худгийн дугаар |

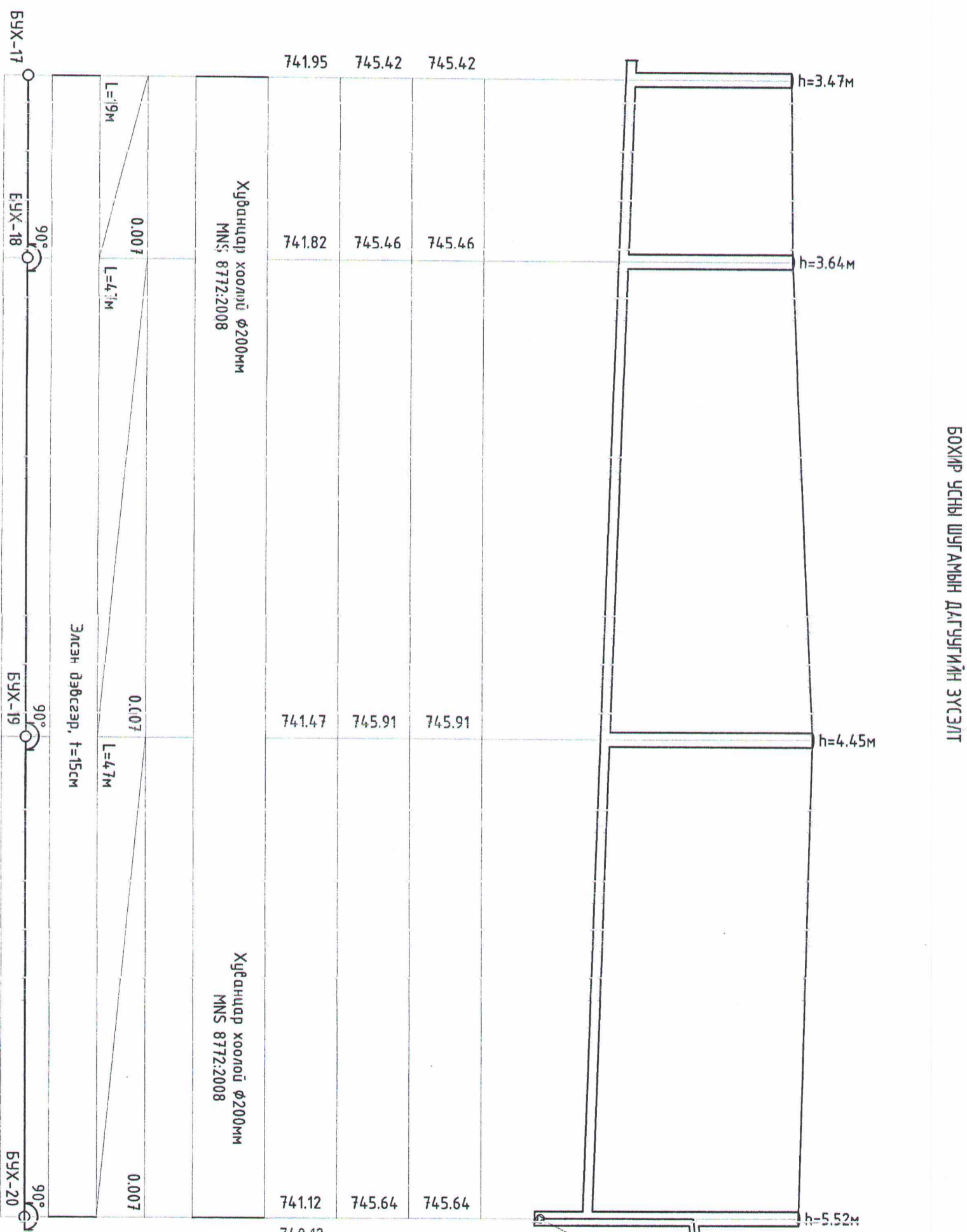

| | | |
|--------------------------------------|--------|--------|
| 741.82 | 745.46 | 745.46 |
| 741.82 | 745.46 | 745.46 |
| 741.47 | 745.91 | 745.91 |
| 741.12 | 745.64 | 745.64 |
| 740.12 | | |
| Худанцар хоолой φ200мм MNS 8772:2008 | | |
| Худгийн гүн, м | | |
| Урм, м | | |
| Буурь | | |
| Өнцөг эргэлт, худгийн дугаар | | |

Эзэхүү зардал нь "ЖАРГАЛ-ПРОЕКТ" ХХК-ийн өмчийн өм гүйцэтгэх зориулалтаар зөвхөн болон ашиглахад хорилогно.

Дүрний аймаг "Хэрлэн" сум "Сүликтам хороолол"

Бохир усны шугамын дагуугийн эхсэлт

| | | | | | |
|-------------|--------------|--------------|-------------|-----------------|---------|
| Инженер | М.Сандагдорж | М.Сандагдорж | ЭГ Шифр: | Масштаб: | Огноо: |
| Гүйцэтгэсэн | М.Сандагдорж | М.Сандагдорж | Т. Шифр: | М1:500 | 2022-01 |
| Шалдсан | Г.Өнөржаргал | Г.Өнөржаргал | ЖР-21-А3-01 | Зургийн дугаар: | Худгас: |
| | | | | УХАТ-20 | УХАТ-30 |

Утас: 89880006, 9051015
E-mail: jarjalproject@mail.com

1 2 3 4 5 6 7 8 АЗ

| | |
|-------------------------------------|--|
| 747.00 | |
| 746.00 | |
| 745.00 | |
| 744.00 | |
| 743.00 | |
| 742.00 | |
| 741.00 | |
| 740.00 | |
| Газрын гадаргын төслийн тэмдэглэл | |
| Газрын гадаргын өдрөөгийн тэмдэглэл | |
| Хобилын тэмдэглэл | |
| Хоолойн материал ГOST TИГI MАРK | |
| Худгийн гүн, М | |
| Чүм, М | |
| Буурь | |
| Өнцөг эргэлт, худгийн дугаар | |

| | | | |
|-----------------------------------------------|-----------------------------------------------|-----------------------------------------------|-----------------------------------------------|
| 745.64 | 745.64 | 745.46 | 745.35 |
| 741.12 | 740.12 | 744.36 | 743.36 |
| Хувьцар хоолой $\phi 200$ мм MNS 3772:2108 | Хувьцар хоолой $\phi 200$ мм MNS 3772:2108 | Хувьцар хоолой $\phi 200$ мм MNS 3772:2108 | Хувьцар хоолой $\phi 200$ мм MNS 3772:2108 |
| 0.007 | 0.007 | 0.007 | 0.007 |
| L=4.6м | L=5.0м | | |
| 90° | | | |
| БҮХ-20 | БҮХ-21 | | БҮХ-22 |

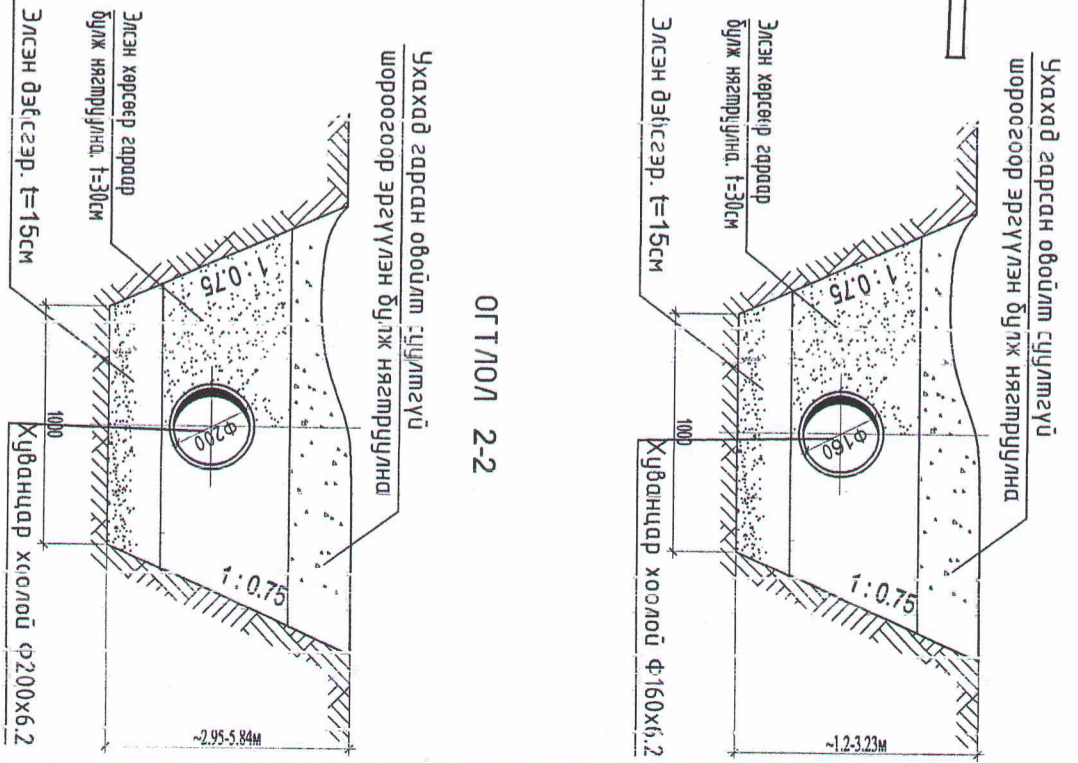
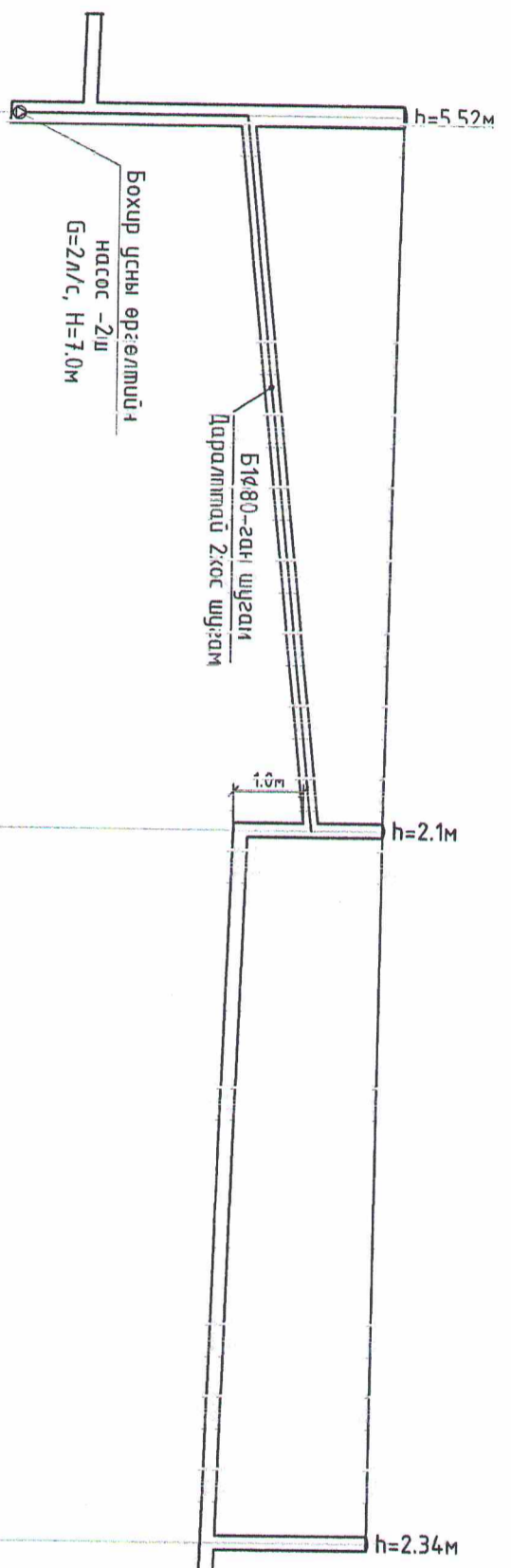

Энэхүү зургийг нь "ЖАРГАЛ-ПРОЕКТ" ХХК-ийн өмчийн гүйцэтгэлд байгаа бөгөөд тус зургийг өөрчлөх болон олонхийн хөрвөлдөгчид өөрчлөхгүйгээр ашиглахыг хориглоно.

"ЖАРГАЛ ПРОЕКТ" ХХК
 Утас: 99890006, 99091015
 E-mail: jarjalproject@mail.com

| | | | |
|-------------------------------------------------|--------------|-------------|-----------------|
| Дорнод аймгаас "Хэрлэн" сум "Сулжиган хороолол" | | | |
| Бохир усны шугамын баргуулахын зүгээр | | | |
| Инженер | И.Сандагдорж | Е.Г. Шифр: | Насштаб: |
| Гүйцэтгэсэн | И.Сандагдорж | Т.Г. Шифр: | Эргүүлэн дугаар |
| Шалгасан | Г.Өнөржаргал | Лр-21-А3-01 | Хувьцаа |
| | | | УХАТ-21 |
| | | | УХАТ-ЭН |

БОЖИР УСНЫ ШУГАМЫН ДАТУУГИЙН ЭГСЭЛТ

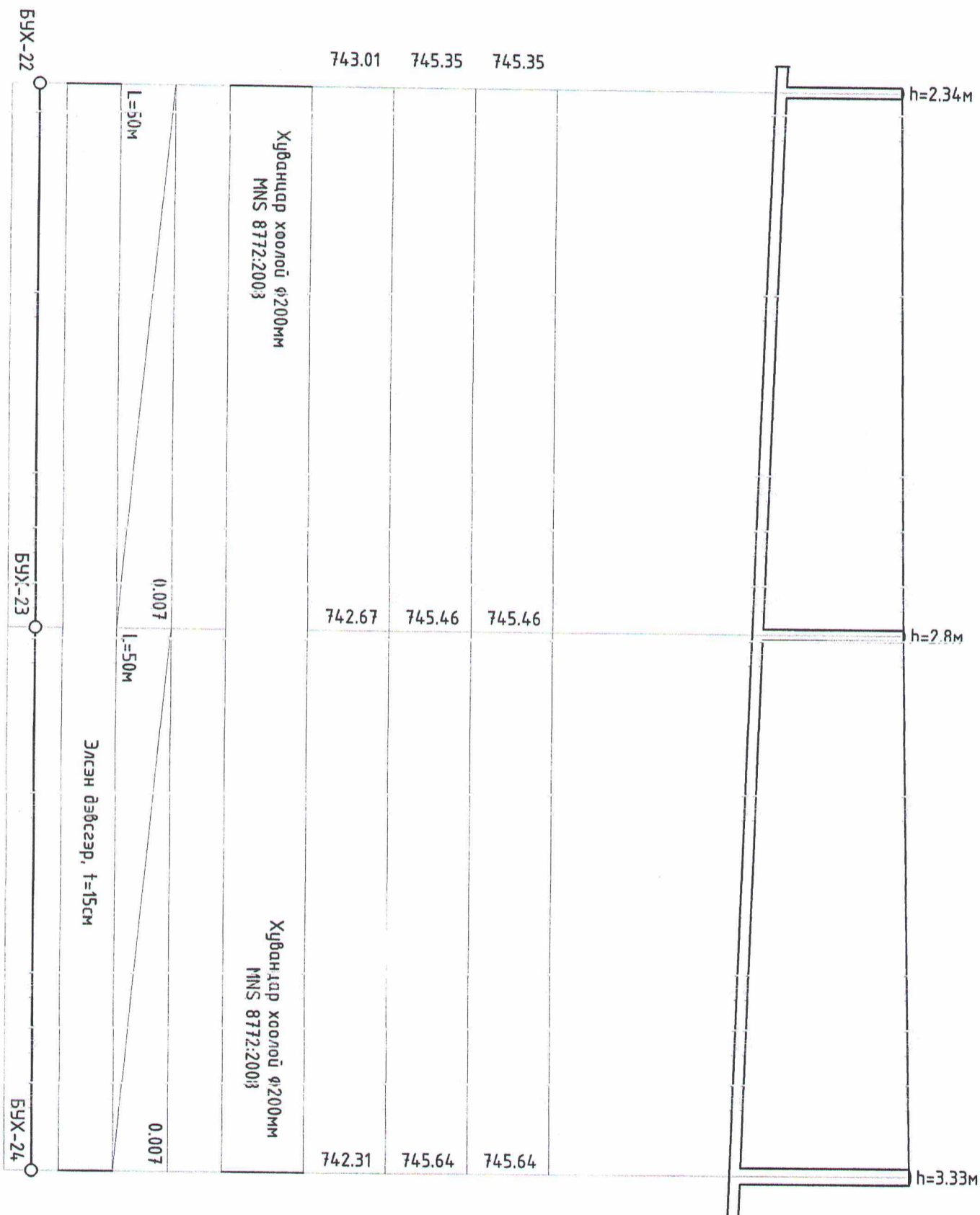

| | |
|----------------------------------|--------|
| Газрын гадаргын төслийн тэмдэгт | 747.00 |
| Газрын гадаргын одоогийн тэмдэгт | 746.00 |
| Ховдлын тэмдэгт | 745.00 |
| Ховдлын материал ГOST ТИП МАРК | 744.00 |
| Худгийн гүн, М | 743.00 |
| Налц | 742.00 |
| Будурь | 741.00 |
| Өнцөг эргээлт, худгийн дүгээр | 740.00 |

Хувьцаар хоолой $\phi 200\text{мм}$
MNS 8172:2003

Хувьцаар хоолой $\phi 200\text{мм}$
MNS 8172:2003

Элсэн дэвсгэр, $t=15\text{см}$

БУХ-22

БУХ-23

БУХ-24

Энэхүү зураг нь "ЖАРГАЛ-ПРОЕКТ" ХХК-ийн өдүүл өмч гүйцэтгэлийн зөвшөөрөгдсөн үр дүнд болон санхүүжилт хөрөнгөнд байна.

Дорнод аймаг "Хэрлэн" сум "Сүлжмэл хороолол"



"ЖАРГАЛ ПРОЕКТ" ХХК
Улаанбаатар 95091015
E-mail: jarjal.project@gmail.com

Божир усны шугамын дагуугийн эгсэлт

| | | | | |
|--------------|--------------|-------------|----------------|---------|
| Илгээн авсан | М.Сандэгдорж | Е.Г. Шифр: | Масштаб: | Огноо: |
| Гүйцэтгэсэн | М.Сандэгдорж | Г.Шифр: | М1:500 | 2022-01 |
| Шалгалсан | Г.Өнөржаргал | ДР-21-А3-01 | Зургийн дугаар | Хуудас: |
| | | | УХАТ-22 | УХАТ-30 |

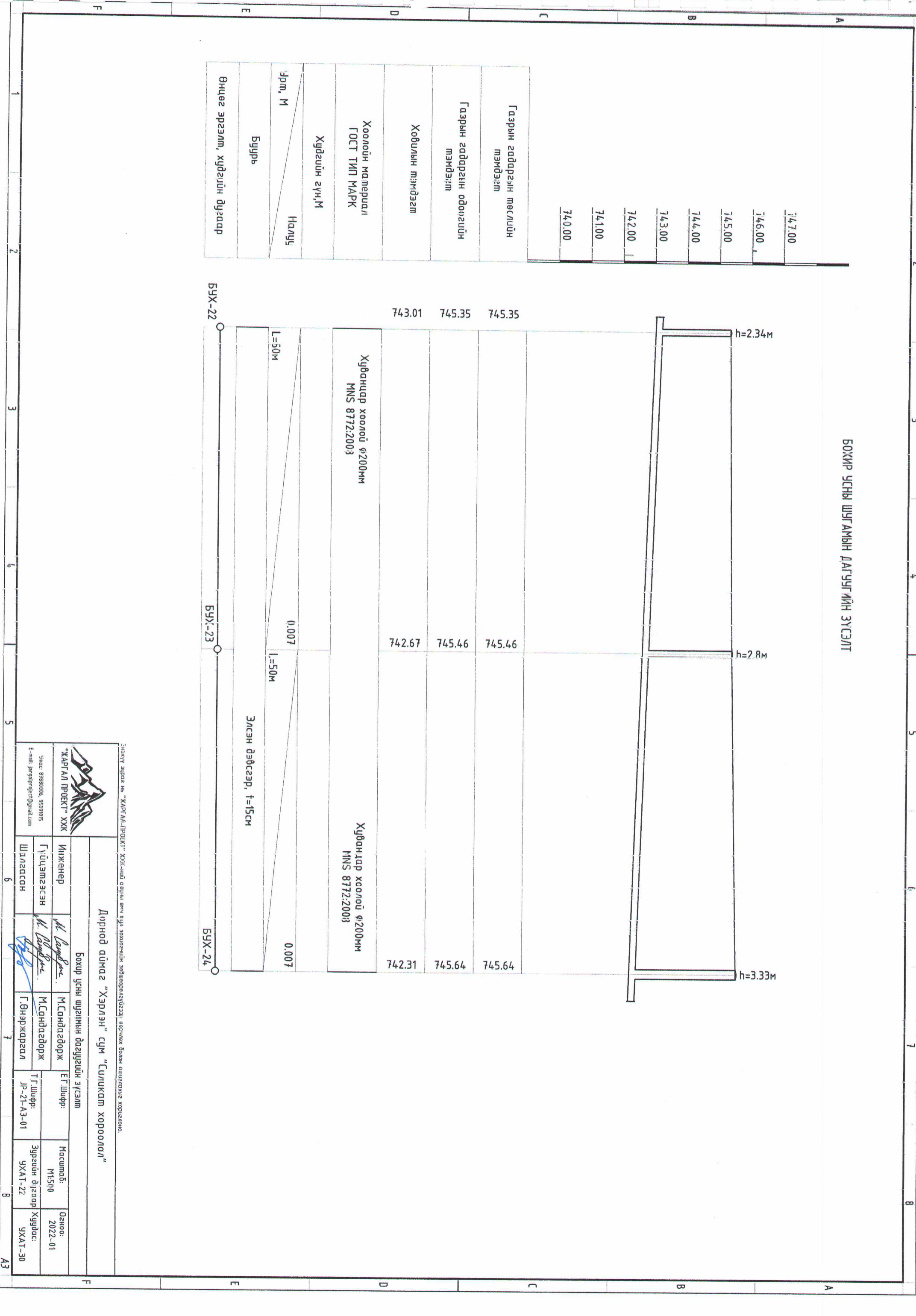

БОХИР УСНЫ ШИГАМЫН ДАГУУГИЙН ЗҮСЭЛТ

| |
|-----------------------------------|
| 747.00 |
| 746.00 |
| 745.00 |
| 744.00 |
| 743.00 |
| 742.00 |
| 741.00 |
| 740.00 |
| Газрын гадаргын төслийн тэмдэгл |
| Газрын гадаргын сдоогуийн тэмдэгл |
| Ховилын тэмдэгл |
| Хоолойн материал ГОСТ ТИП1 МАРК |
| Хүдсийн гүн,М |
| Црм, М |
| Будурь |
| Өнцөг эргээлт, хүдсийн дугаар |

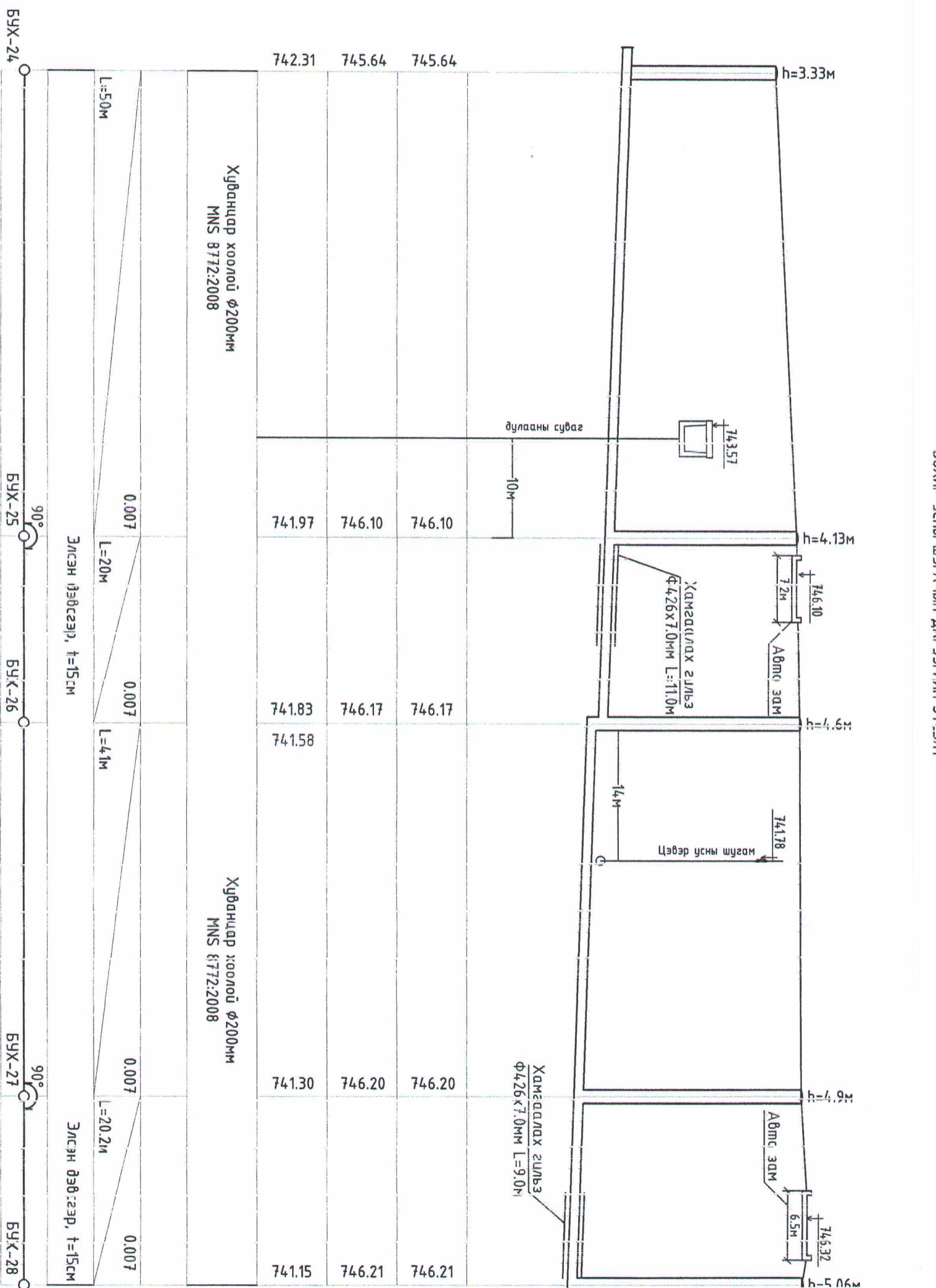

Хувандар хоолой $\phi 200$ мм
MNS 8772:2008

Хувандар хоолой $\phi 200$ мм
MNS 8772:2008

Хувандар хоолой $\phi 200$ мм
MNS 8772:2008

Элсэн дэвсгээр, $t=15$ см

Элсэн дэвсгээр, $t=15$ см

Элсэн дэвсгээр, $t=15$ см

БУХ-24

БУХ-25

БУХ-26

БУХ-27

БУХ-28

Эх үүсвэр нь "ЖАРГАЛ-ПРОЕКТ" ХХК-ийн өөрийн ажил зохиогчийн зөвшөөрөгдүүлээг ашигласан болон ойлголцож иргэдийнхээ хэргийг хариуцаж байна.

Дорнод аймаг "Хэйлэн" сум "Сүлжмал хороолол"

Инженер *М. Сандагзорж* М. Сандагзорж
Гүйцэтгэгч *М. Сандагзорж* М. Сандагзорж
Шалгагч *Г. Ганзориг* Г. Ганзориг

ЭГ Шифр: *ЖР-21-А3-01* Эргэлийн дугаар Хурдас: *УХАТ-23*

Масштаб: *1:500* Огноо: *2022-01*

ЖАРГАЛ ПРОЕКТ ХХК
Утас: 89880006, 95091015
E-mail: jarjalproject@mail.com

1 2 3 4 5 6 7 8

A B C D E F

1 2 3 4 5 6 7 8

A B C D E F

БОХИР УСНЫ ШҮГ АМЫН ДАГУУГИЙН ЭХСЭЛТ

СГТЛОЛ 1-1

Ухаагад гарсан обойлт сууцмэгүй шороогоор эргүүлэн бүлж нягтрүүлна

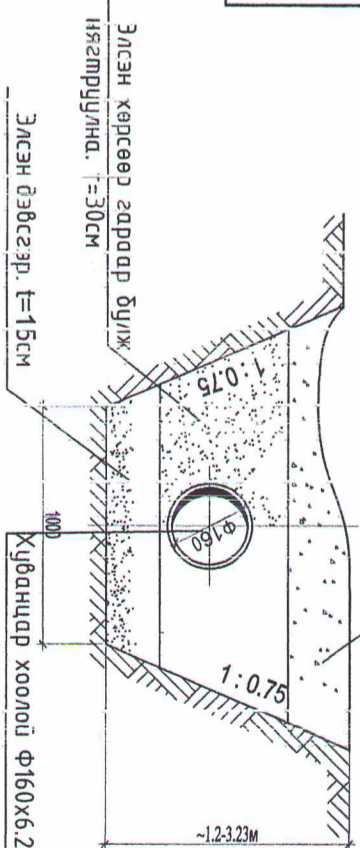

СГТЛОЛ 2-2

Ухаагад гарсан обойлт сууцмэгүй шороогоор эргүүлэн бүлж нягтрүүлна

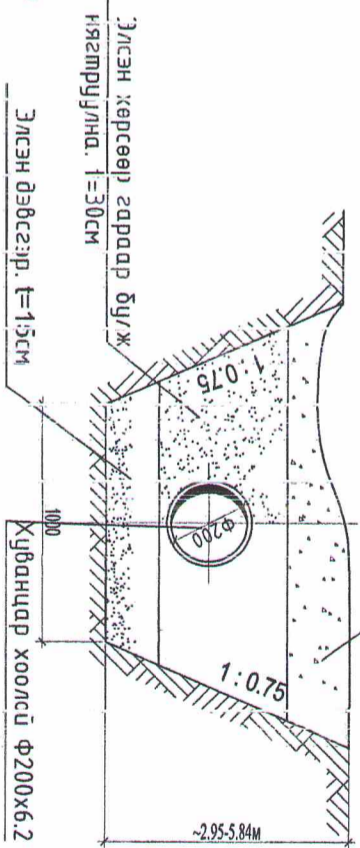

| | |
|-----------------------------------|------------------------------------|
| 74.7.00 | Газрын гадаргын төслөийн тэмдэглэл |
| 74.6.00 | Газрын гадаргын төслөийн тэмдэглэл |
| 74.5.00 | Газрын гадаргын төслөийн тэмдэглэл |
| 74.4.00 | Газрын гадаргын төслөийн тэмдэглэл |
| 74.3.00 | Газрын гадаргын төслөийн тэмдэглэл |
| 74.2.00 | Газрын гадаргын төслөийн тэмдэглэл |
| 74.1.00 | Газрын гадаргын төслөийн тэмдэглэл |
| 74.0.00 | Газрын гадаргын төслөийн тэмдэглэл |
| Хувийн тэмдэглэл | |
| Хоолойн материал ГОСТ ГИП МАРК | |
| Хувийн гүн, М | |
| Чирт, М | Налуу |
| Буурь | |
| Өнцөг эргэлт, хувийн дугаар | |

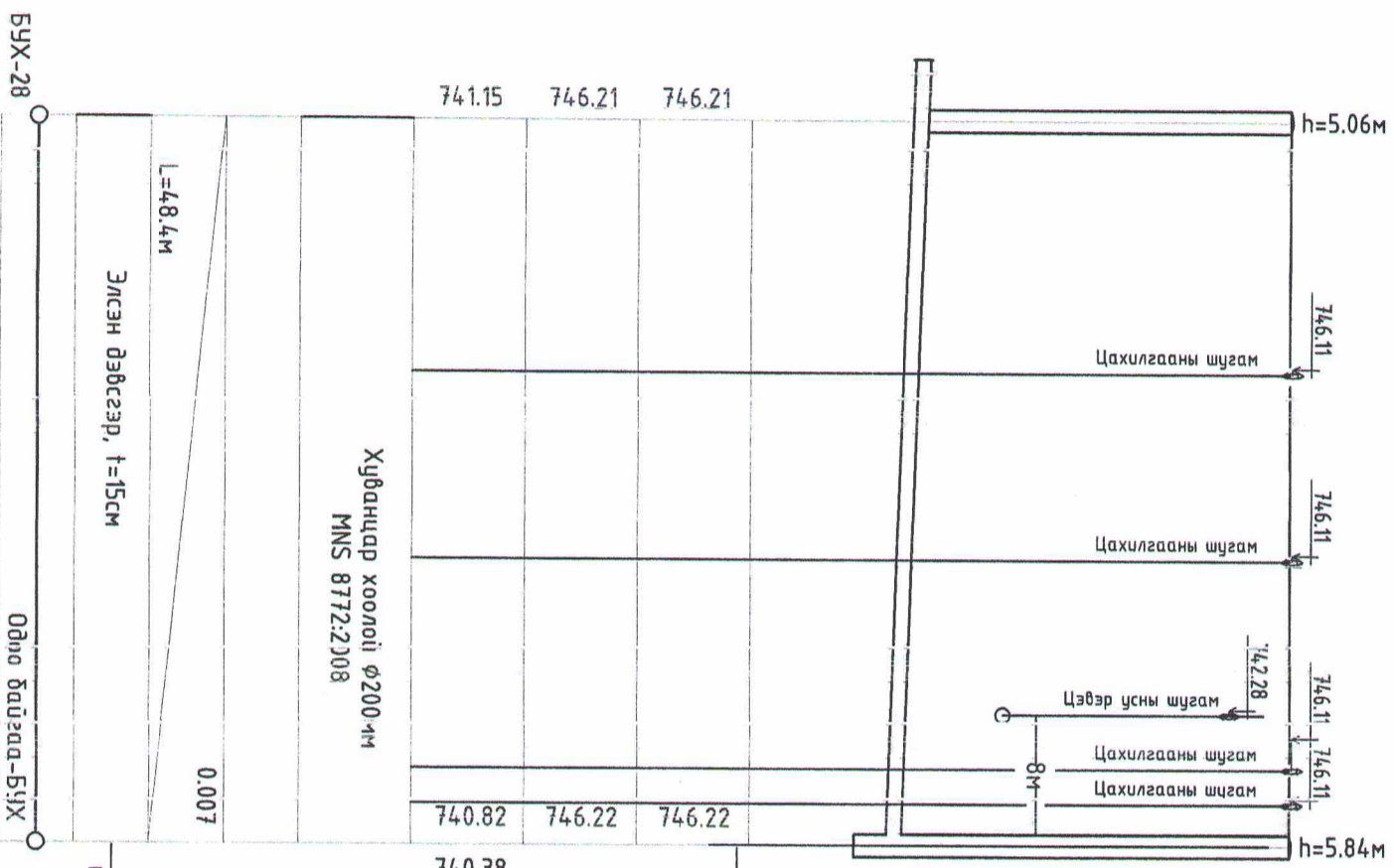

Энэхүү зураг нь "ЖАРГАЛ-ПРОЕКТ" ХХК-нд өмчийн өмч гүйцэтгэлийн зөвшөөрөлгүйгээр өөрчлөх болон ашиглахыг хориглоно.



Дорнод аймаг "Хэрлэн" сум "Сулжамт хороолол"

Бохир усны шугамын дагуугийн зүсэлт

| | | | | | | |
|------------|------------|--------------|----------------|-------------|----------|---------|
| Инженер | М. Савдран | Инсандарж | Масштаб: | М1:5.00 | Огноо: | 2022-01 |
| Гүйцэтгэгч | М. Савдран | Инсандарж | Зургийн дугаар | УХАТ-24 | Хугацаа: | УХАТ-30 |
| Шалдасан | | Г.Өнөржаргал | Т.Г.Шифр: | ДР-21-А3-01 | | |

А3

БОХИР УСНЫ ШҮГ АМЫН ДАГУУГИЙН ЗҮСЭЛТ

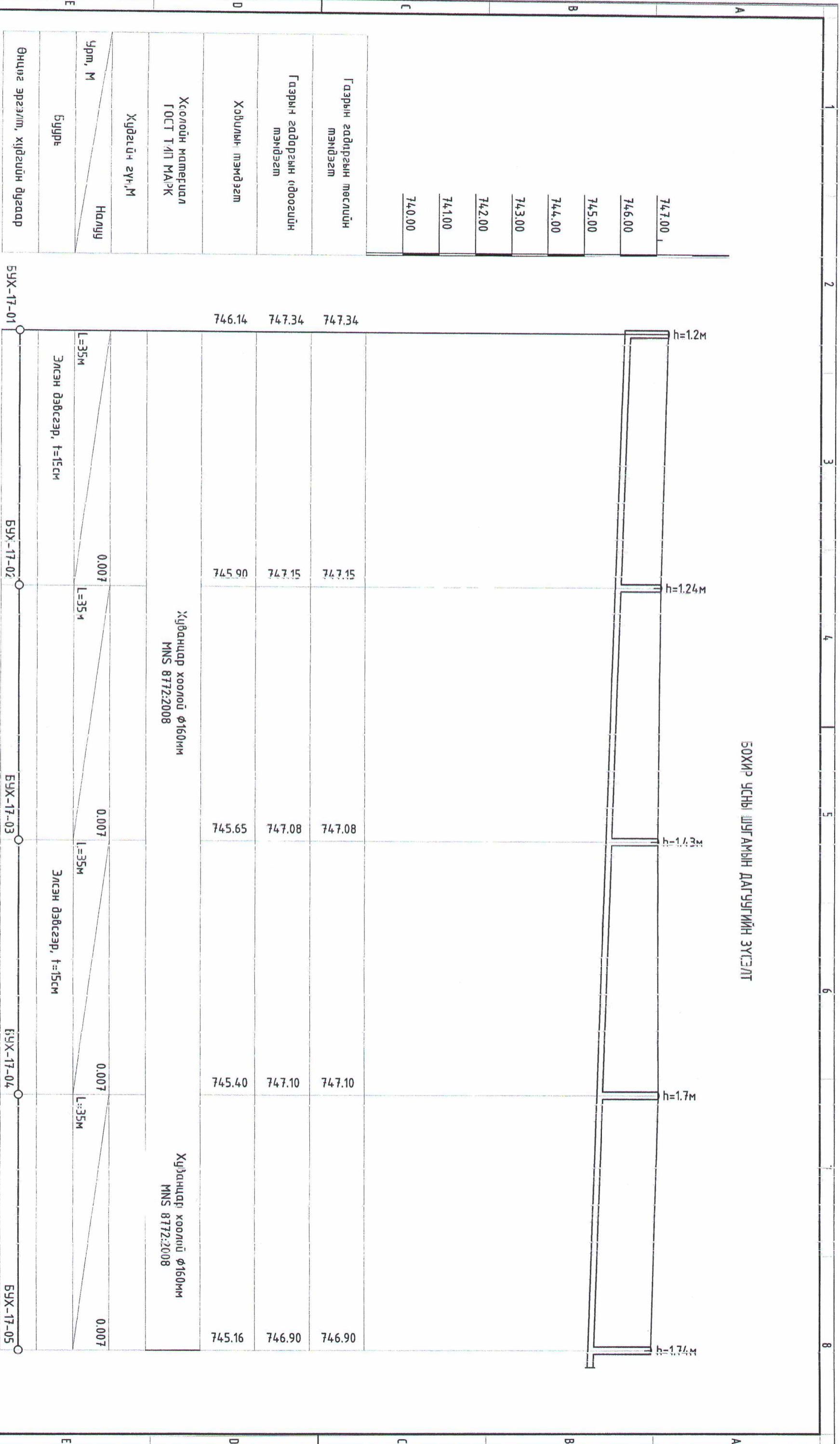

Энэ үүлдэрг нь "ХАРГАЛ-ПРОЕКТ" ХХК-ийн өмчийн өм гэдэг. Энэ үүлдэргийг зөвшөөрөгчид үзүүлж өгөхөд зориулагдсан. Өөрөөр өгөхөд зориулахаас хэргийг хэргийг.

Дөрвөн аймгаас "Хэрлэн" сум "Сүлжмэг хорлоол"

Бохир усны шугамын дагуугийн зүсэлт

| | | | | | | |
|-------------------------------------------------------------------------------------------------------------------------------------------------------------------------------|----------------------|----------------------|--------------|-------------|-----------------|----------|
|  <p>"ХАРГАЛ ПРОЕКТ" ХХК Утас: 8989006, 9509005 E-mail: jargalproject@gmail.com</p> | Инженер | <i>M. Сандагзорж</i> | М.Сандагзорж | Э.Г. Шифр: | Масштаб: | Огноо: |
| | Гүйцэтгэгч | <i>M. Сандагзорж</i> | М.Сандагзорж | Г.Г. Шифр: | Зургийн дугаар: | Хугацаа: |
| Шилдэгч | <i>M. Сандагзорж</i> | Г.Өнөржаргал | Г.Г. Шифр: | ЖР-21-А3-01 | УХАТ-25 | УХАТ-30 |

1 2 3 4 5 6 7 8 А3

БОХИР УСНЫ ДУГАМЫН ДАГУУГИЙН ЭХСЭЛТ

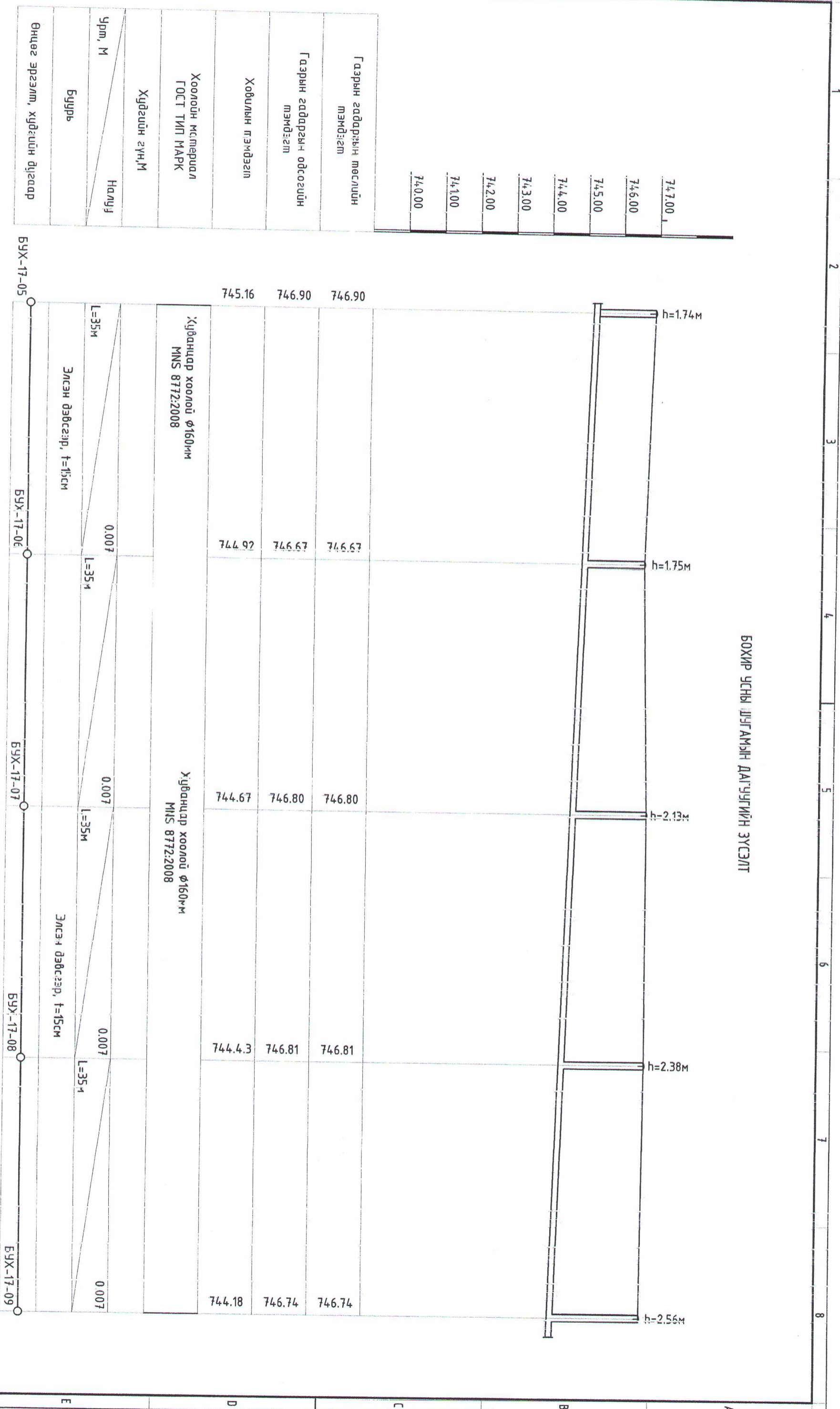

| | |
|------------------------------------|--------|
| Газрын гадаргын төслийн тэмдэглэл | 747.00 |
| Газрын гадаргын одоогийн тэмдэглэл | 746.00 |
| Ховдлын тэмдэглэл | 745.00 |
| Ховдлын тэмдэглэл | 744.00 |
| Ховдлын тэмдэглэл | 743.00 |
| Ховдлын тэмдэглэл | 742.00 |
| Ховдлын тэмдэглэл | 741.00 |
| Ховдлын тэмдэглэл | 740.00 |

| | | | |
|----------------------------------|--------|--------|--------|
| Ховдны материал ГОСТ ТИП МАРК | 745.16 | 746.90 | 746.90 |
| Ховдгийн зуун, м | 744.92 | 746.67 | 746.67 |
| Урм, м | 744.67 | 746.80 | 746.80 |
| Буйр | 744.43 | 746.81 | 746.81 |
| Өнцөг эргээлт, ховдгийн дүрсээр | 744.18 | 746.74 | 746.74 |

Энэ үү зургаа нь "ЖАРГАЛ-ПРОЕКТ" ХХК-ийн өргөн итгэл зориулсан захиаргаар хийгдсэн болон цаашир хянагдсан.

ЖАРГАЛ ПРОЕКТ ХХК
 Утас: 89899006, 9509005
 E-mail: jarjalproject@gmail.com

Бохир усны тусгамийн дагуугийн эхсэлт
 Дорнод аймags "Хэйрлэн" сум "Сулцагш хороолол"

| | | | | | |
|------------|---------------|---------------|---------------|-----------------|----------|
| Инженер | М. Сандасдорж | М. Сандасдорж | Е.Г. Шифр: | Масштаб: | Огноо: |
| Гүйцэтгэгч | М. Сандасдорж | М. Сандасдорж | М. Сандасдорж | М1:500 | 2022-01 |
| Шалгалсан | Г. Бнөржаргал | Г. Бнөржаргал | Т.Г. Шифр: | Зургийн дүрсэл: | Хугацаа: |
| | | | JP-21-А3-01 | УХАТ-26 | УХАТ-30 |

1 2 3 4 5 6 7 8 А В С D E F АЗ

БҮХИР УСНЫ ШУГАМЫН ДАГУУГИЙН ЗҮСЭЛТ

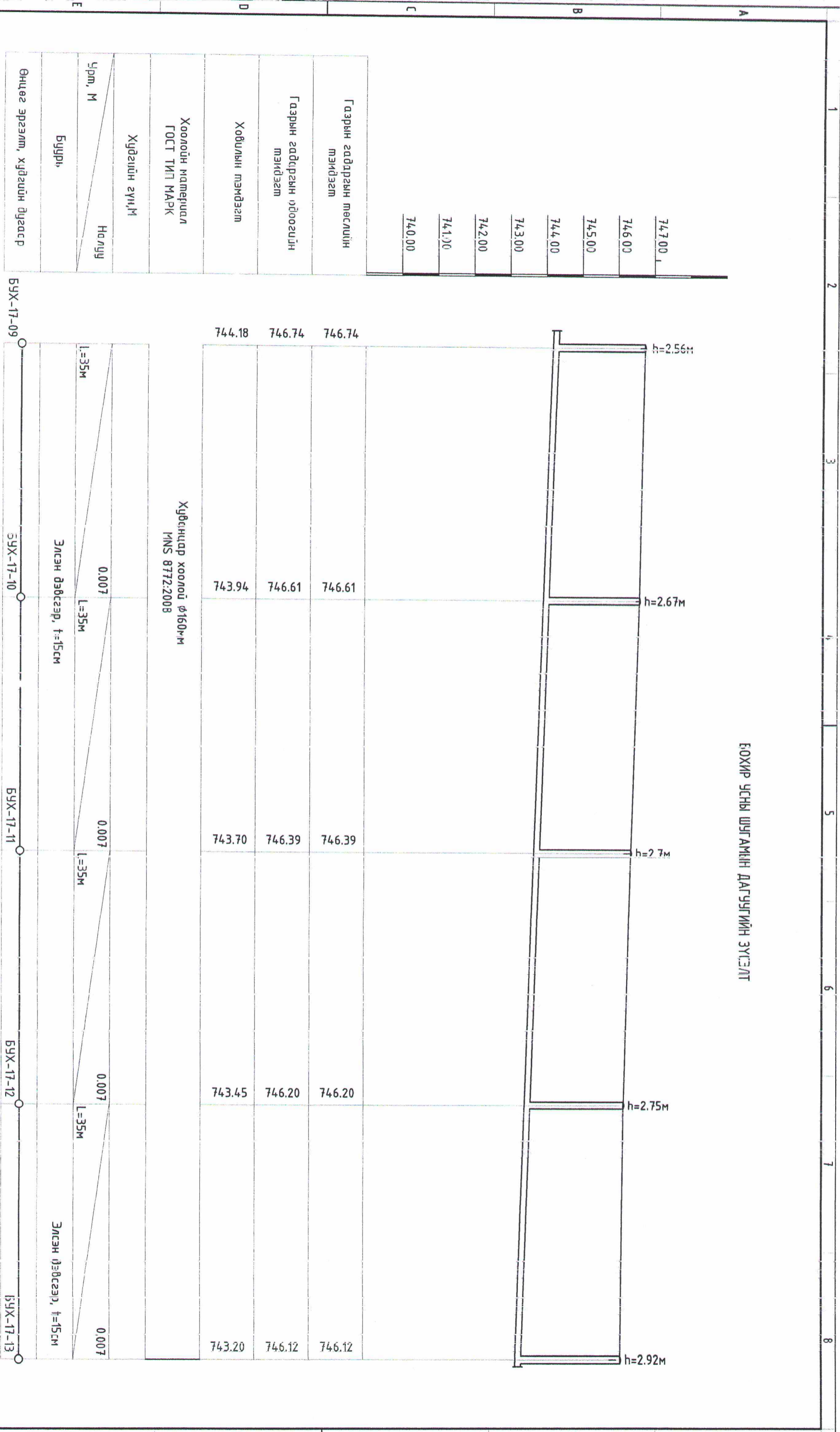

Энэхүү зураг нь "ЖАРГАЛ-ПРОЕКТ" ХХК-ийн өөрийн авч м.д эзхдэгчид зөвшөөрөгдснээр авсан болон дүгнэлтийг харуулжээ.

Дорнод аймгаас "Хэрлэн" сум "Сулжкам хойгоолой"

Бохир усны шугамын дагуугийн зүсэлт

| | | | | | |
|------------|---------------|--------------|----------------|----------|---------|
| Инженер | М. Сандагдорж | М.Сандагдорж | Е.Г.Шифр: | Масштаб: | Огноо: |
| Гүйцэтгэгч | М. Сандагдорж | М.Сандагдорж | Т.Г.Шифр: | М1:500 | 2022-01 |
| Шалгалсан | Г.Өнөржаргал | Г.Өнөржаргал | Зургийн дугаар | УХАТ-27 | Хурдас: |
| | | | УХАТ-21-А3-01 | | УХАТ-30 |

1 2 3 4 5 6 7 8 А3

БОХИР УСНЫ ШҮГ АМЫН ДАГУУГИЙН ЗҮСЭЛТ

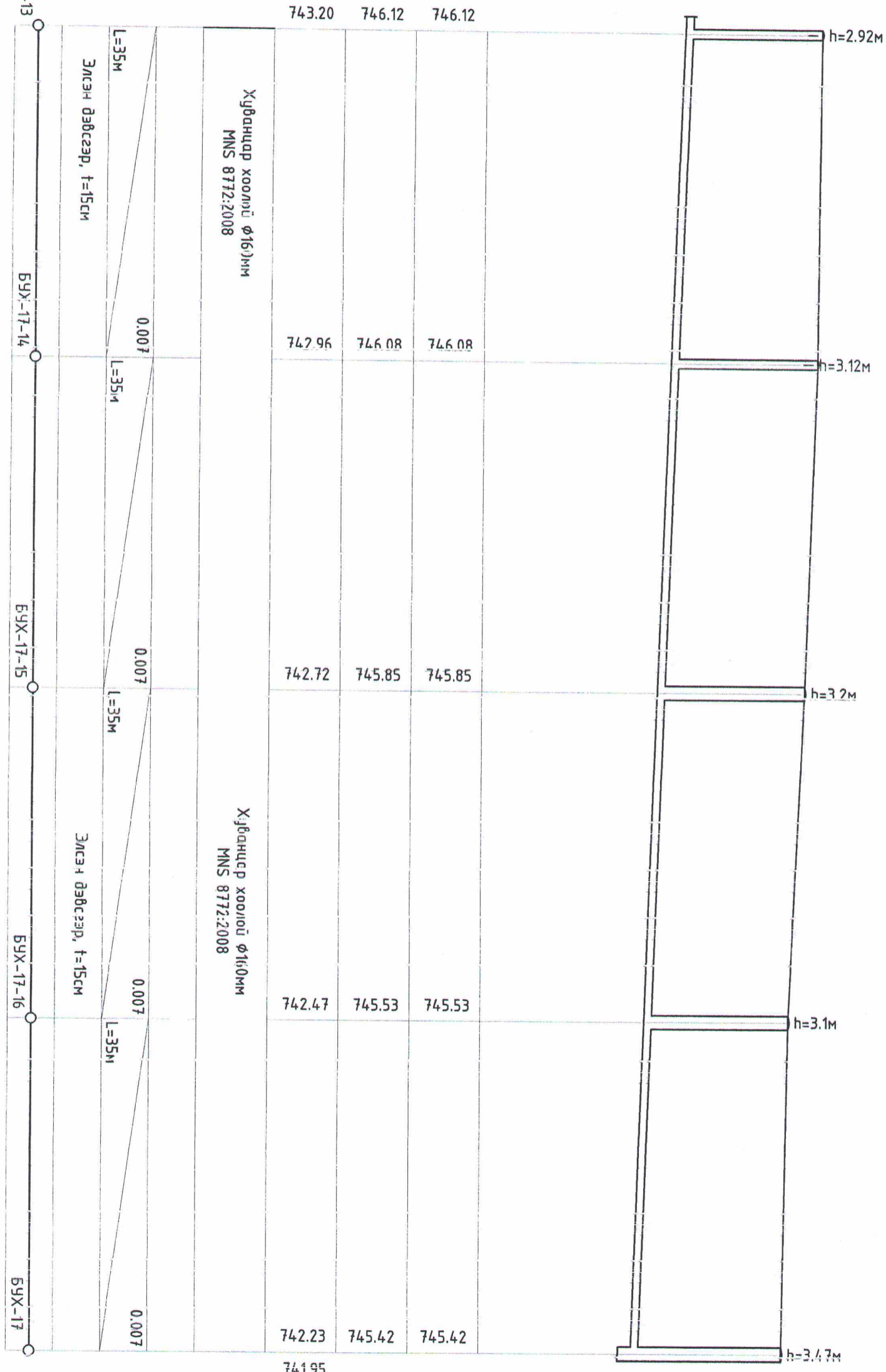

| | |
|----------------------------------|--------|
| Газрын гадаргын мөсөлийн тэмдэгт | 747.00 |
| Газрын гадаргын мөсөлийн тэмдэгт | 746.00 |
| Газрын гадаргын мөсөлийн тэмдэгт | 745.00 |
| Газрын гадаргын мөсөлийн тэмдэгт | 744.00 |
| Газрын гадаргын мөсөлийн тэмдэгт | 743.00 |
| Газрын гадаргын мөсөлийн тэмдэгт | 742.00 |
| Газрын гадаргын мөсөлийн тэмдэгт | 741.00 |
| Газрын гадаргын мөсөлийн тэмдэгт | 740.00 |

743.20 746.12 746.12

Хувандар хоолой $\phi 160$ мм
MNS 8772:2008

Хувандар хоолой $\phi 160$ мм
MNS 8772:2008

Элсэн дэвсгэр, $t=15$ см
 $L=35$ м

Элсэн дэвсгэр, $t=15$ см
 $L=35$ м

БҮХ-17-13

БҮХ-17-14

БҮХ-17-15

БҮХ-17-16

БҮХ-17

Энхүү зураг нь "ЖАРГАЛ-ПРОЕКТ" ХХК-нд өөрийн өнцөг шил захиаргаар захиаргаар гүйцэтгэгдсэн болон захиаргаар гүйцэтгэгдсэн болно.

Дорнод аймаг "Хэрлэн" сум "Силкал хорлоол"

Бохир усны шугамын дагуугийн зүсэлт

| | | | | | |
|------------|--------------|----------------|-------------|----------------|---------|
| Инженер | М. Сүрэн | И.Г. андагдорж | Е.Г. Шифр: | Масштаб: | Огноо: |
| Гүйцэтгэгч | М. Сүрэн | И.Г. андагдорж | Г.Шифр: | М:500 | 2022-01 |
| Шалгарсан | Г.Өнөржаргал | Г.Өнөржаргал | Г.Шифр: | Зургийн дагуу: | Хүндэс: |
| | | | JP-21-A3-01 | УХАТ-28 | УХАТ-30 |

Утас: 89880006, 95091015
E-mail: JarjalProject@gmail.com

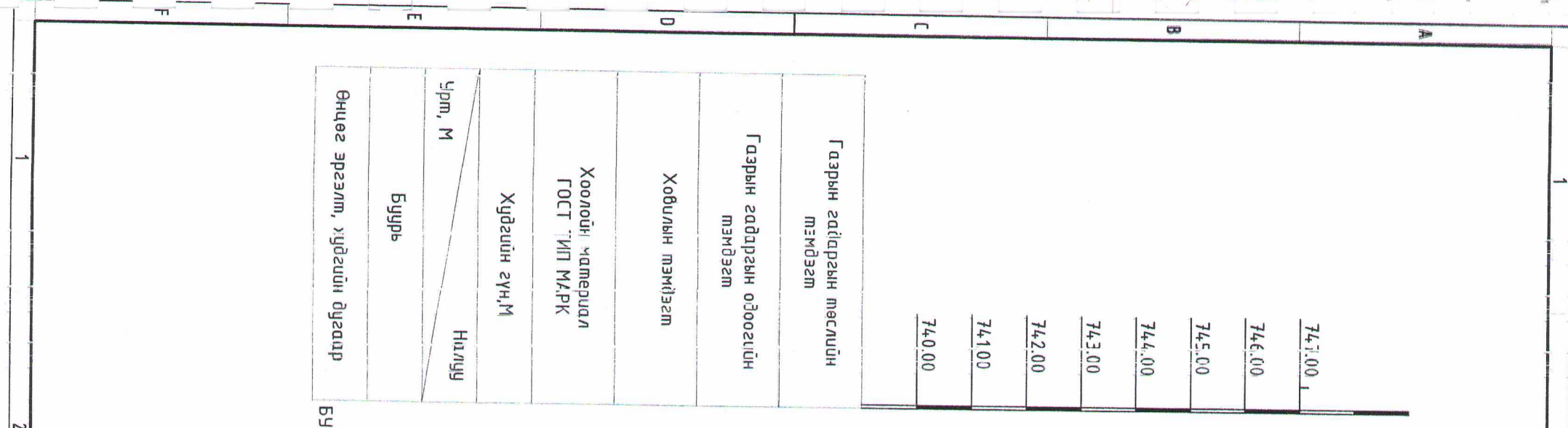

БОХИР УСНЫ НЭГ МАЯГИЙН ХУДГИЙН ОГТЛОЛ М1:20

Хүдгийн Байгуулалт

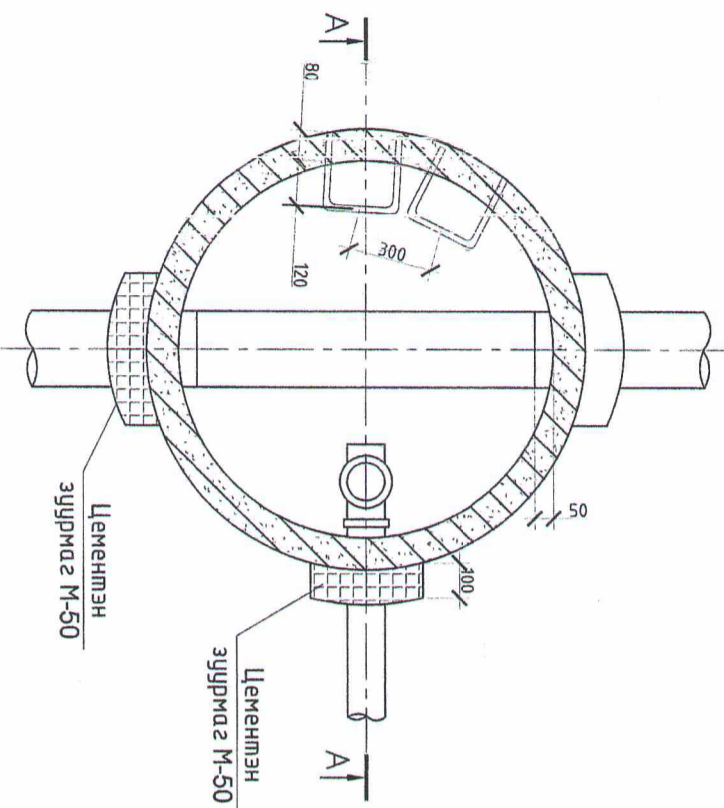

Хүдгийн дулаалгатай модон таз
А-А огтлол М1:10

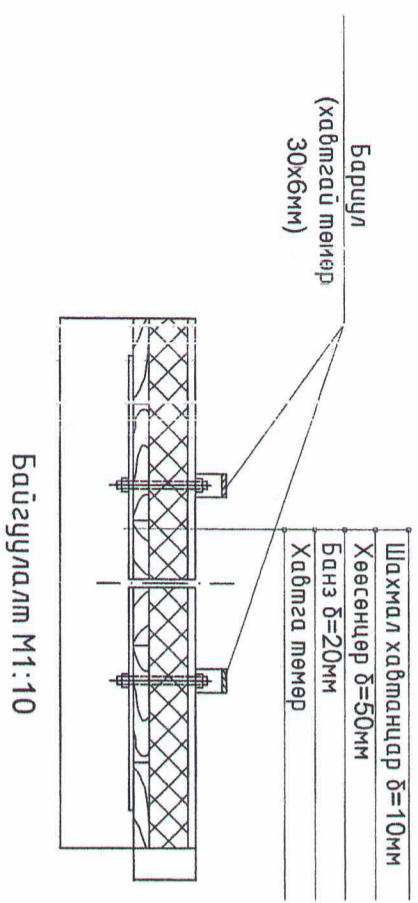

Байгуулалт М1:10

Хадгсай мөиер 30x6мм

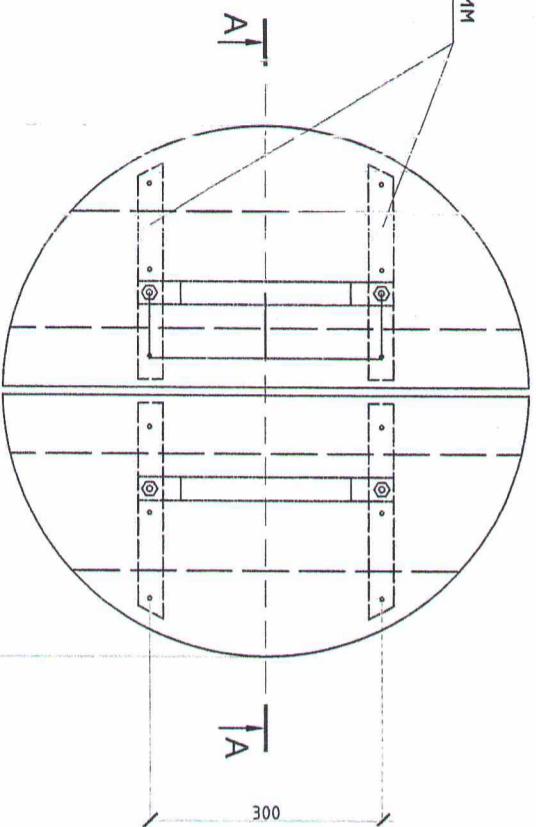

Хүдгийн огтлол А-А

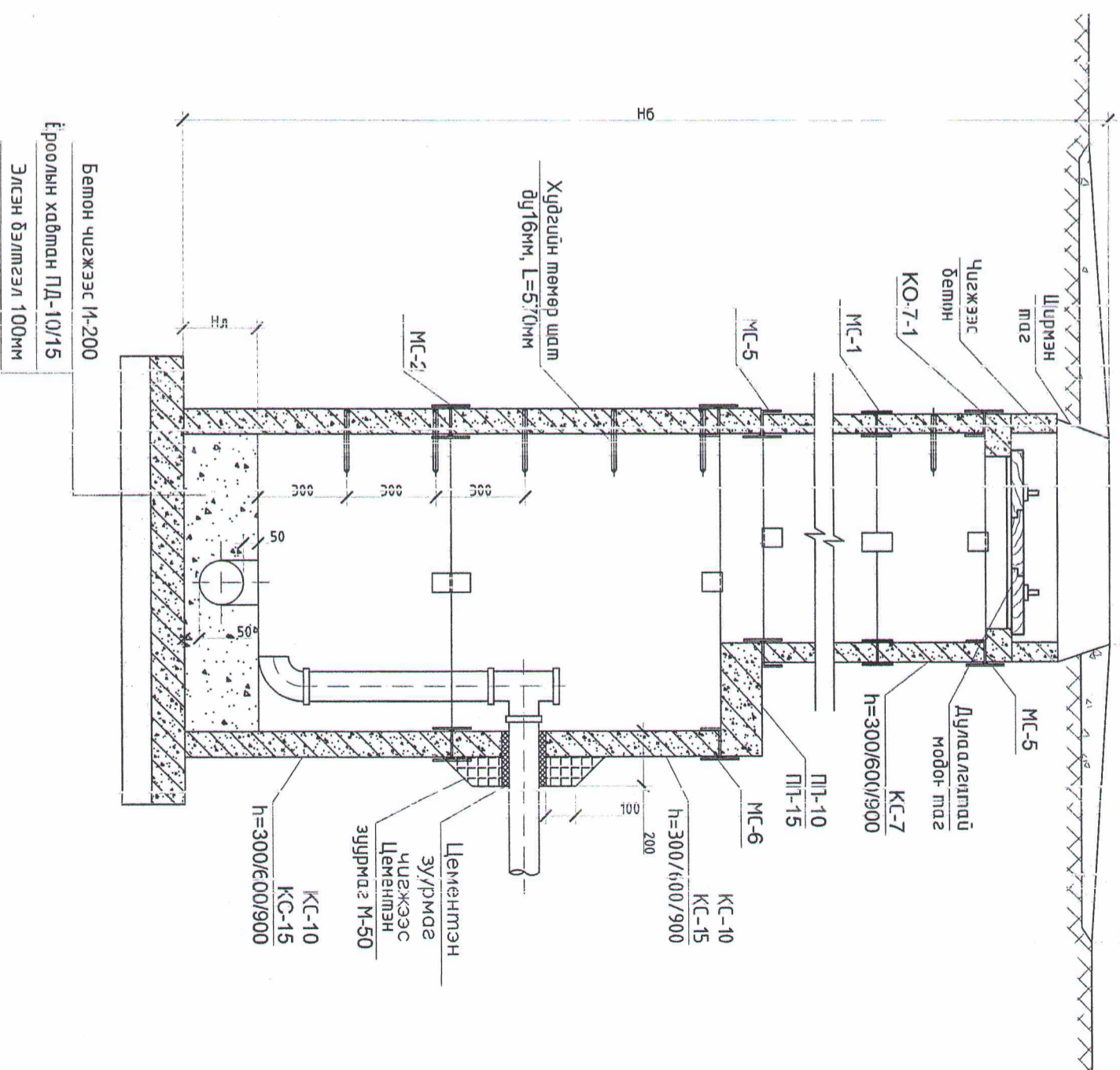

Энэхүү зураг нь "ЖАРГАЛ-ПРОЕКТ" Х.К.-ийн өөрийн авч мэд зохиогчийн зөвшөөрөгдсөөр өөрчлөх болон ашиглахыг хориглоно.

Дорнод аймгаас "Хэрлэн" сум "Суликалгн хороолол"

Бохир усны нэг маягийн хүдгийн сэтгэл

| | | | | | | |
|----------------------------------------------------------------------------------------|----------------------|----------------------|--------------|-----------------|----------|---------|
| <p>"ЖАРГАЛ ПРОЕКТ" ХХК Утас: 89880003, 95090015 Email: jaralproject@npl.mn</p> | Инженер | <i>M. Sandagdorj</i> | М.Сандагдорж | Е.Г.Шифр: | Масштаб: | Огноо: |
| | Гүйцэтгэгч | <i>M. Sandagdorj</i> | М.Сандагдорж | Т.Г.Шифр: | М1:20 | 2022-01 |
| Шалдасан | <i>G. Onerjarval</i> | Г.Өнөржаргал | | Зургийн дугаар: | Хүдгас: | |
| | | | | УХАТ-29 | УХАТ-30 | |

Хүсгийн Байгуулалт

БОХИР УСНЫ НЭГ МАЯГИЙН ХЭДГИЙН ОГТЛОЛ М1:20

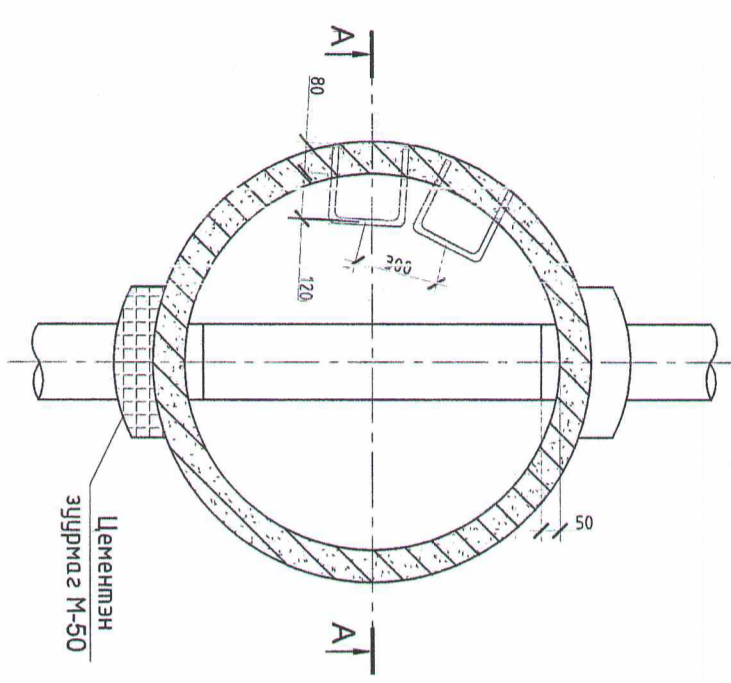

Ховилын тойм I Дор Ховилын тойм II

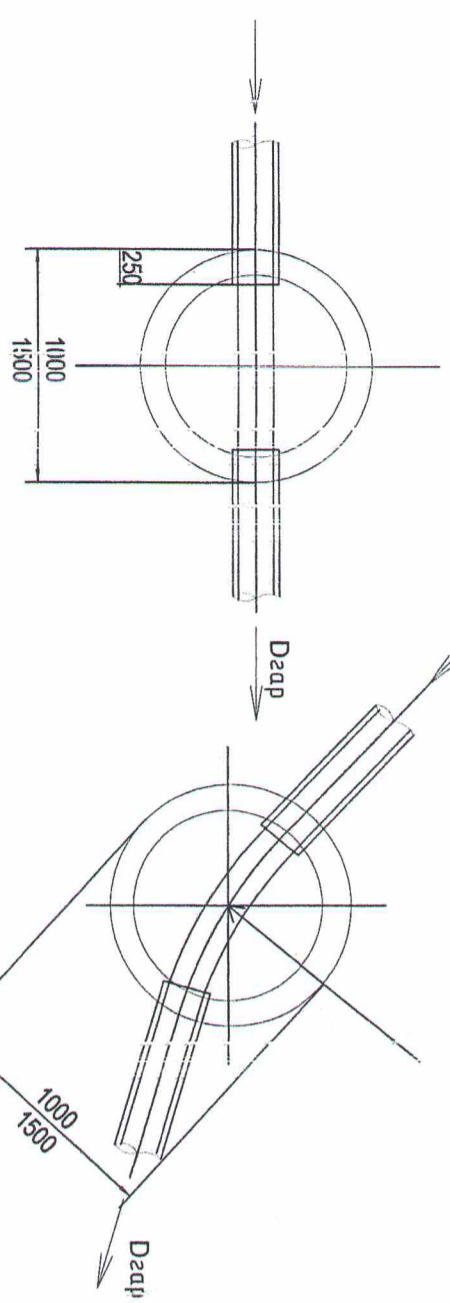

Ховилын тойм III Ховилын тойм IV

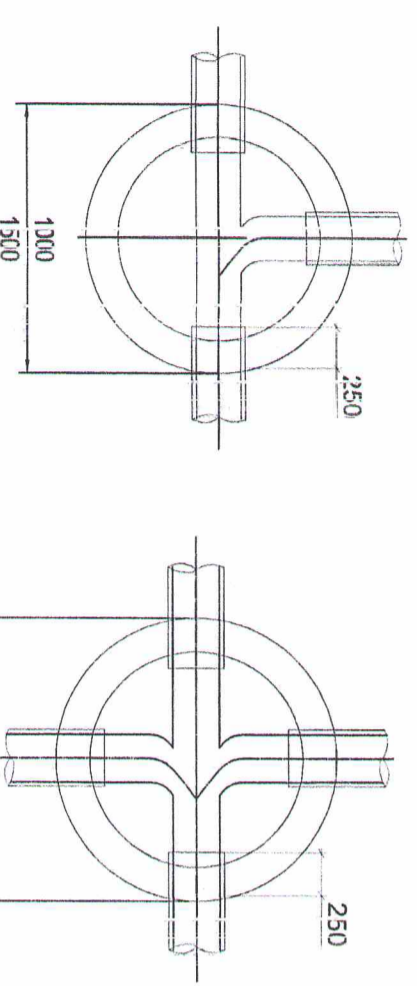

Хүсгийн осгиол А-А

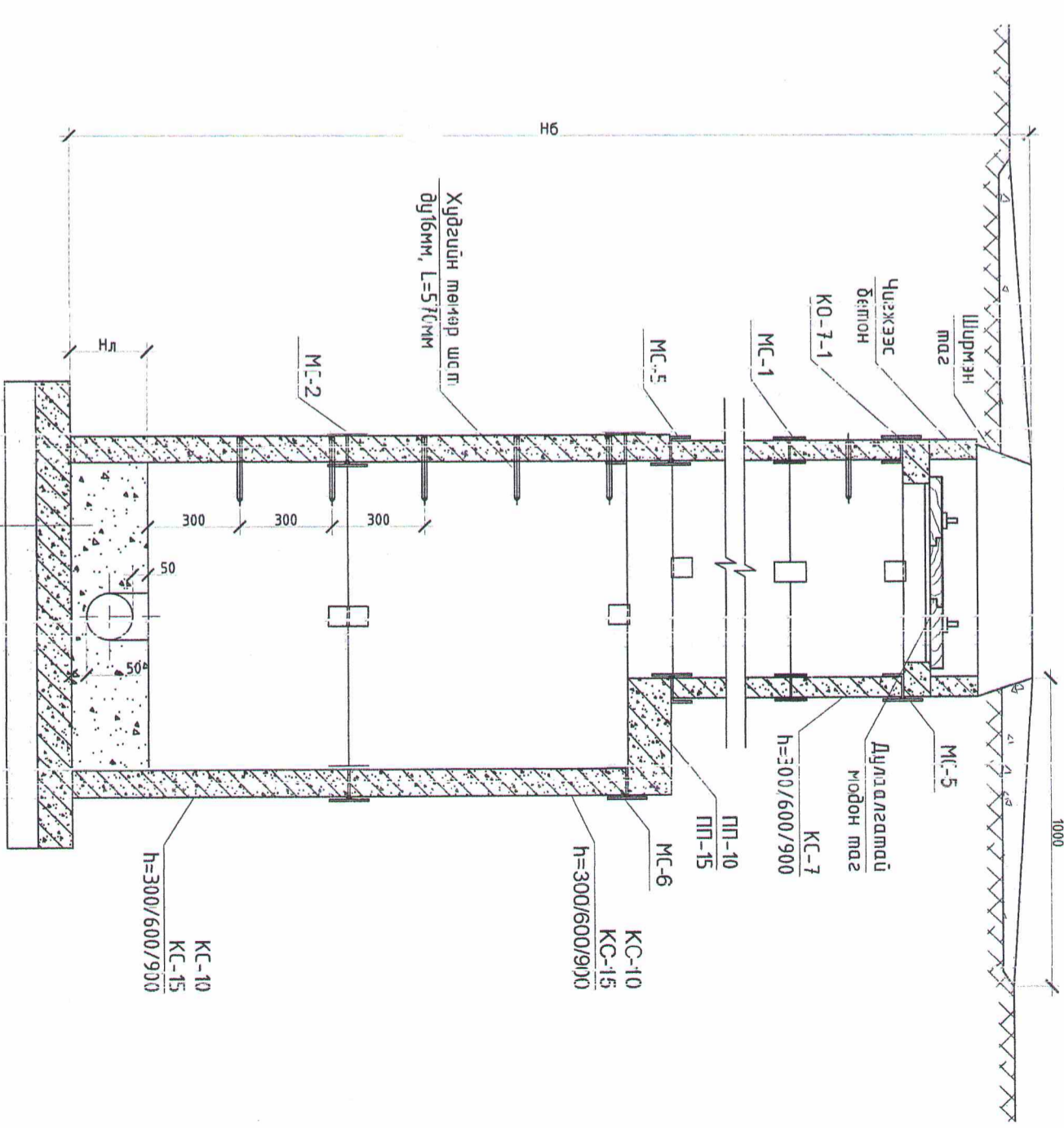

Бетон чүжээс М-200
 Үрөөлын хавтан ГД-10/15
 Элсэн бэлтгэл 100мм

Эгнэлт зэрэг нь "ЖАРГАЛ-ПРОЕКТ" ХХК-ийн өөрийн өмч шил захирагчийн захиаралд үзвэр өргөжүүлж болон өргөжүүлж хориглоно.

Дорнод аймags "Хэрлэн" сум "Сулжам хороолол"



"ЖАРГАЛ ПРОЕКТ" ХХК
 Уулс: 8988006, 9509105
 E-mail: jarjalproject@gmail.com

| | | | | | | |
|-------------|---------------|---------------|-----------------|-------------|---------|---------|
| Инженэр | М. Сандэгдорж | М. Сандэгдорж | Мастерд | М1:20 | Огноо: | 2022-01 |
| Гүйцэтгэсэн | М. Сандэгдорж | М. Сандэгдорж | Зургийн гугсаар | ХУАТ-30 | Хүндэс: | ХУАТ-30 |
| Шалдсан | М. Сандэгдорж | М. Сандэгдорж | Г.Т. Шифр: | ДР-21-А3-01 | | |

1 2 3 4 5 6 7 8 А3