

ТӨСВИЙН НҮҮР ХУУДАС



Төсвийн дугаар: 202312075
Захиалагч: СХД-ЗДТГ

4-рхороо. Явган хүний зам талбайн ажлын төсөв

Төсөвт өртгийн дүн: 119,010,690

(нэг зуун арван есөн сая, арван мянга, зургаан зуун ерэн төгрөг)

Баталгаажуулсан

Зураг төслийн: Өсөн үржих констракшн
Захирал: А.Эрдэнэхүү/
Огноо: 2023.12.27

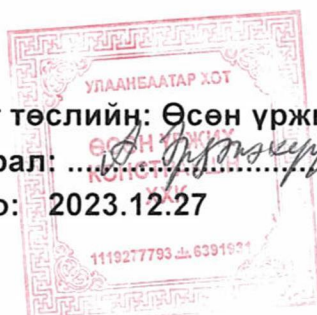

9-44.
119.010.690 төгрөгөөр
хямав.
2023. 12. 28

Хянасан

Тэргүүлэх /мэргэшсэн/ төсөвчин: Д.Оюунцэцэг/
Огноо: 2023.12.27



ГҮЙЦЭТГЭСЭН

Мэргэшсэн төсөвчин: /Ц.Нямсүрэн/
Төсөв тооцсон огноо: 2023.12.07



📍 Хаяг: УБ. БГД. 326-1 тоот
✉ Имэйл: Nyamaa_8233@yahoo.com
☎ Дугаар: 99108233

ТӨСВИЙН ТОВЧ ТАЙЛБАР

БАЙГУУЛЛАГЫН НЭР: ӨСӨН ҮРЖИХ КОНСТРАКШН

ТУСГАЙ ЗӨВШӨӨРЛИЙН ДУГААР: ЗТ11-656/22

МЭРГЭШСЭН ТӨСӨВЧИН: Ц.НЯМСҮРЭН

АЖЛЫН ЗУРГЫН НЭР, БАЙРШИЛ, ШИФР: СХД. 4-Р ХОРОО. ЯВГАН ХҮНИЙ ЗАМ ТАЛБАЙН АЖИЛ.
202312075

№	ТӨСВИЙН ТУХАЙ ТЭМДЭГЛЭЛ
1	БХБ Сайдын 2020 оны 30 дугаар тушаалаар батлагдсан барилгын төсөв зохиох дүрэм
2	БХБ Сайдын 2006 оны 142 дугаар тушаалаар батлагдсан Барилга сантехникийн ажлын төсвийн суурь норм
3	БХБ Сайдын 2005 оны 80 дугаар тушаалаар батлагдсан Барилга засварын ажлын төсвийн суурь норм
4	БХБ Сайдын 2019 оны 217-дугаар тушаалаар батлагдсан барилгын ажилтны тарифт цалин
5	ЗТХ сайдын 2022 оны А/233-р тушаалаар батлагдсан автомашинаар ачаа тээвэрлэх жишиг тариф

ТӨСӨВТ ӨРТГИЙН ДҮН: 119,010,690 төгрөг

ТАЙЛБАР БИЧСЭН:

Мэргэшсэн төсөвчин:/Ц.Нямсүрэн/

БАРИЛГЫН НИЙТ ТАЛБАЙ: 1650

1м2-ын ӨРТӨГ:72128

☎ Дугаар: 99108233

✉ Имэйл: Nyamaa_8233@yahoo.com

📍 Хаяг: УБ. БГД. 326-1 тоот



Тамга

ТӨСӨВТ ӨРТГИЙН НЭГДСЭН ТОВЧОО

Д/Д	Зардлын нэр	Бүгд өртөг /төгрөг/
1	Ажиллах хүчний зардал	19,144,491
2	Материал	58,317,541
3	Тээвэр	2,332,834
4	Машин ашиглалт	4,087,349
	Шууд зардлын дүн	83,882,215
5	Барилгын удирдлага, зохион байгуулалтын зардал /61 %/	5,966,332
6	Ашиг / 15%/	13,477,282
	Барилга угсралтын ажлын дүн	103,325,829
7	НӨАТ 10%	10,332,583
8	Нормчлолын сан 0.18%	185,986
	Дүн	113,844,398
9	Захиалагчийн техник хяналтын зардал	2,066,517
10	Инженер хайгуул, зураг төслийн ажлын дүн	0
11	Зураг төсөл зохиогчийн хяналтын зардал	1,033,258
	Дүн	116,944,173
12	Магадлашгүй ажил 2 %	2,066,517
13	Бусад нэмэлт зардал	0
	Дүн	119,010,690

Төсөв зохиосон:

Шалгасан:



НЭГЖ БА БҮГД ӨРТГИЙН ТАЙЛАН

ЗАМ ТАЛБАЙН АЖИЛ					
Шифр	Ажлын нэр	Х/Н	Т/Х	Нэгж өртөг	Бүгд өртөг
01-350-02	Барилга барих талбайг тэгшлэх	м2	1650	2,367	3,905,299
01-270-03	Механизмаар хөрсийг ухаж шороог автосамосвалд ачих	м3	165	6,536	1,078,485
25-07-20	Явган хүний замын суурийг элс хайрганы хольцоор хийх б=10см	1м3	165	48,475	7,998,353
01-040-03	Явган хүний замын хашлаганы шуудуу гараар ухах	м3	32.4	78,451	2,541,826
01-070-03	Шуудуу хүнхээл нүхийг эргүүлж булах	м3	15.12	34,644	523,814
01-030-01	Хашлаганы шуудуунаас илүү гарсан шороог автосамосвалд ачих	м3	17.28	8,679	149,968
25-120-01	Явган хүний замын хашлага тавих	1у/м	1080	17,798	19,221,416
25-070-22	Явган хүний замын хучилтийг өнгөт хавтангаар хийх / 1м2-д 16-50ш хавтан/	1м2	1650	41,382	68,280,511
59-080-09	Барилгын гадна орчны хог 10м2 зайд зөөж цэвэрлэх, шүүрдэх	м2	1650	8,978	14,813,646
59-080-10	Барилгын хог ялгаж овоолох ба автомашинд эксковатораар ачих	м3	28.05	17,732	497,372

Нийт: 119,010,690

НИЙТ ДҮН: 119,010,690

ЦАЛИНГИЙН НЭГТГЭЛ

ЗАМ ТАЛБАЙН АЖИЛ

Үндэслэл	Гүйцэтгэх ажлын нэр	Хэмжих нэгж	Тоо хэмжээ	Дундаж зэргийн хөдөлмөр зарцуулалт (үндсэн ажил / тэт ачиж буулгах)					
				Зэрэг	Нэгж хүн-цаг	Бүгд хүн-цаг	Тарифт	Нийт цалин	Бүгд цалин
01-350-02	Барилга барих талбайг тэгшлэх	м2	1650	/ 2	/	/	/ 5212	/	
01-270-03	Механизмаар хөрсийг ухаж шороог автосамосвалд ачих	м3	165	2.0 / 2	0.016 /	2.64 /	5212 / 5212	13760 /	13,760
25-07-20	Явган хүний замын суурийг элс хайрганы хольцоор хийх б=10см	1м3	165	3.4 / 2	0.26084 /	43.0386 /	6459 / 5212	277986 /	277,986
01-040-03	Явган хүний замын хашлаганы шуудуу гараар ухах	м3	32.4	2.9 / 2	3.8094 /	123.42456 /	6056 / 5212	747459 /	747,459
01-070-03	Шуудуу хүнхээл нүхийг эргүүлж булах	м3	15.12	1.4 / 2	2.1918 /	33.140016 /	4648 / 5212	154035 /	154,035
01-030-01	Хашлаганы шуудуунаас илүү гарсан шороог автосамосвалд ачих	м3	17.28	1.0 / 2	0.5974 /	10.323072 /	4272 / 5212	44100 /	44,100
25-120-01	Явган хүний замын хашлага тавих	1у/м	1080	3.1 / 2	0.19204 /	207.4032 /	6227 / 5212	1291500 /	1,291,500
25-070-22	Явган хүний замын хучилтийг өнгөт хавтангаар хийх / 1м2-д 16-50ш хавтан/	1м2	1650	3.7 / 2	0.2618 /	431.97 /	6690 / 5212	2889879 /	2,889,879
59-080-09	Барилгын гадна орчны хог 10м2 зайд зөөж цэвэрлэх, шүүрдэх	м2	1650	1.0 / 2	0.618 /	1019.7 /	4272 / 5212	4356158 /	4,356,158
59-080-10	Барилгын хог ялгаж овоолох ба автомашинд эксковатораар ачих	м3	28.05	2.0 / 2	0.041 /	1.15005 /	5212 / 5212	5994 /	5,994

Нийт Хүн/цаг: 1872.789498 / 0

Үндсэн цалин: 9,780,872

Инженер техникийн ажилчдын цалин: 1,662,748

Нэмэгдэл цалин: 13,399,794

Нийт цалин: 15,062,542

Нийгмийн даатгал, эрүүл мэндийн даатгалын байгууллагын төлөх шимтгэлийн дүн 13.5%: 2,033,443

Ажлын багаж, хувцас, хэрэглэл: 2,048,506

Ажиллах хүчний зардал: **19,144,491**

ЦАЛИНГИЙН НЭГТГЭЛ

Бүгд хүн/цаг: 1872.789498 / 0	Бүгд цалин:	9,780,872
	Инженер техникийн ажилчдын цалин:	1,662,748
	Нэмэгдэл цалин:	3,618,922
	Нийт цалин:	15,062,542
Нийгмийн даатгал, эрүүл мэндийн даатгалын байгууллагын төлөх шимтгэлийн дүн 13.5%:		2,033,443
	Ажлын багаж, хувцас, хэрэглэл:	2,048,506
	Ажиллах хүчний зардал:	19,144,491

БҮЛЭГ ТУС БҮРИЙН МАТЕРИАЛ БА ТЭЭВРИЙН ЗАРДАЛ

ЗАМ ТАЛБАЙН АЖИЛ

Шифр	Материалын нэр	Материал				Тээвэр				
		Х/Н	Үнэ	Нийт орц	Зардал	Нийт жин	Зай	Зэрэг	Тариф	Зардал
1-4542	Уулын элс	м3	20,964	56.2	1,177,438	84.2472	15	1	320.13	404,551
1-4028	Цемент м-400	тн	374,242	23.4	8,748,540	23.8442	15	1	320.13	114,499
1-0142	Явган замын хашлага	ш	2,823	2.16E003	6,097,680	38.8800	15	2	416.1	242,670
1-4292	Явган замын хавтан	м2	20,324	1.65E003	33,534,600	46.6125	15	1	320.13	223,831
1-4180	Бетон зуурмаг м-200	м3	285,152	16.2	4,619,462	38.8800	0	1	1480	0
1-4032	Зохист ширхэглэлийн бүрэлдэхүүнтэй элс хайрганы хольц	м3	24,108	165	3,977,820	280.5000	15	1	320.13	1,346,947
3-2701	Мяндсан утас	м	300	540	162,000	0.0540	15	2	416.1	337

58,317,541

2,332,834

НИЙТ ЗАРДЛЫН ДҮН:

58,317,541

2,332,834

МАШИН МЕХАНИЗМЫН ХЭРЭГЦЭЭ (ҮЕ ШАТААР)

ЗАМ ТАЛБАЙН АЖИЛ

Шифр	Машин механизмын нэр	Нийт хэрэгцээ	Нэгж үнэ
1006	Эксковатор 0.15м3	6.7	53,492
1017	Бульдозер	0.82	79,288
1005	Өндөр бүтээмжтэй эксковатор 0.25м3	14	52,458
1018	140 морины хүчтэй бульдозер	33	89,344

НИЙТ ДҮН:

Нийт үнэ
360,108
65,151
713,738
2,948,352
4,087,349
4,087,349



Утас: 76098791, 99108233



УЛААНБААТАР ХОТ, СОНГИНОХАЙРХАН ДҮҮРГИЙН 4-Р ХОРОО

НИЙТИЙН ЭЗЭМШЛИЙН ЗАМ ТАЛБАЙН ТОХИЖИЛТЫН АЖИЛ

ЗУРГИЙН ШИФР: ӨҮК-20.11.23/33

АЖЛЫН ЗУРАГ

ЗӨВШӨӨРӨЛЦСӨН

БОЛОВСРЧУЛСАН.

Захиалагч				Гүйцэтгэгч			
	Албан тушаал	Нэр	Гарын үсэг		Албан тушаал	Нэр	Гарын үсэг
	Сонгинохайрхан дүүргийн засаг даргын тамгын гсэрын дарга	Д.Төмөрдаатар		Өсөн Үржих Констракшин ХХК-н захирал	А.Эрдэнэхүү	А.Эрдэнэхүү	
	Албан тушаал	Нэр	Гарын үсэг				
	Сонгинохайрхан дүүргийн 4-р хорооны засаг дарга	Л.Дашцэнгэл					



1-36
2023.12.22

УЛААНБААТАР ХОТ 2023 ОН

ЕРӨНХИЙ ХЭСЭГ

АЖЛЫН ЗУРГИЙН ҮНДСЭН БҮРДЛИЙН ЖАГСААЛТ

Хуудасны марк	Нэр	Хуудасны тоо
ЕТ	Ерөнхий төлөвлөгөө	2
БА	Барилга архитектур	5

"ЕТ" МАРКИЙН АЖЛЫН ЗУРГИЙН ЖАГСААЛТ

д/д	Зургийн нэр	Тайлбар
1	Байршлын схем, орчны тойм	ЕТ - 02
2	Ерөнхий төлөвлөгөө	ЕТ - 05

"БА" МАРКИЙН АЖЛЫН ЗУРГИЙН ЖАГСААЛТ

д/д	Зургийн нэр	Тайлбар
1	Ерөнхий хэсэг	БА - 01
2	Одоогийн байдал /фото зураг/	БА - 03-04
3	Явган замын хэсэглэл	БА - 06-07

АЖЛЫН ТОО ХЭМЖЭЭ

д/д	Ажлын нэр	Тоо хэмжээ		
		Урм "м"	Өргөн "м"	Талбай "м ² "
1	Байршил "1" - Их нарангийн гудамж	1100	1.5	1650

ЯВГАН ЗАМ МАТЕРИАЛЫН ТҮҮВЭР

№	Нэр	Урм /м/	Өргөн /м/	Хэмжээ /м ² /
1	Явган замын хавтан		1.2	1320
2	Хөтөч хавтан		0.3	330
3	Авто замын хашлага			
4	Явган замын хашлага	1080		

ТАЙЛБАР БИЧИГ

Үндэслэл:

"Сонгинохайрхан Дүүргийн 4 дүгээр хорооны иж бүрэн тохижилтын ажлын зураг, төсөв боловсруулах" ажлын зураг.

- Сонгинохайрхан дүүргийн Засаг даргын 2020-2024 оны үйл ажиллагааны хөтөлбөр.
- Дүүргийн Иргэдийн Төлөөлөгчдийн Хурлын Дүүргийн 2024 оны төсөв батлах тухай тогтоол
- Сонгинохайрхан дүүргийн ЭДТГ. Зургийн даавгайвар
- 2023 оны 10 дугаар сарын 27-ны өдөр байршил дээрх судалгааг хийв.

ЕРӨНХИЙ ТӨЛӨВ БАЙДАЛ

Одоогийн байдал:

Сонгинохайрхан дүүргийн 4-р хороо. Их нарангийн гудамж

- Сул шороон хөрс ихтэй.
- Явган хүн зорчиход тоос шороо ихтэй
- Одоо байгаа талбай ашиглахад хүндрэлтэй эвдрэл ихтэй





АРХИТЕКТУР ТӨЛӨВЛӨЛТИЙН ШИЙДЭЛ

1. Явган зам тавих суурь хөрсийг тэгшилж, янзлах.
2. Явган замын 2 талд хашлага (бродюр) хийх.
3. Явган замыг зураг үзүүлсэний дагуу өнгөт хавтангаар хийх.
4. Хөгжлийн бэрхшээлтэй иргэдэд зориулсан хөтөч хавтанг замын голд стандартын дагуу суурилуулж өгнө.
5. Сэрэмжлүүлэх зориулалттай цэгэн хөтөч хавтанцрыг саад тогтоороос 50-60 см зайд байрлуулах ба саад тогтоом хүрхээс 30см-т дуусгана
6. Орон зай орчны хязгаарлагдмал нөхцөлд явган замын өргөн 1.2м-с багагүй өргөнтэй байх.
7. Явган замын хавтангын заадыг элсэн чигжээсээр чигжиж өгөх. (УС0901В:2020 Хотын стандартын 6.1, 6.2-д заасан)
8. Явган замын гадаргуу тэнш хальдрахгүй материалаар хийгдэх
9. Явган замын ногоон зурвасыг тусгаарлах хашлагын өндөр 5см-с хэтгэхгүй төлөвлөгдөх.
10. Тусдаа байршилтай шон, мод тусад босоо саадыг тойруулан 50см-н зайд хавтгай сараалж эсвэл модотгогч хавтанцар төлөвлөж өгөх.
11. Айлуудын хашааны үүд таарсан хэсгүүдэд машин орж гарах боломжтойгоор налуулж /түвшинг доошлуулах/ хийнэ.
12. Явган замын шаардлагатай хэсгүүдэд УС0901В:2020 стандартын 7.1-д заасны дагуу налуулга хийж өгнө. (Явган замын гарц огтлолцож буй хэсэг, гадаргуугын түвшиний зөрүүтэй хэсэг г.м)

Ашигласан материал:

- УС0901В:2020 - Явган хүний зам, талбайн төлөвлөлт, хучилт, угсралтад тавигдах шаардлага.
- МNS 6056-2009 - Явган хүн, хөгжлийн бэрхшээлтэй иргэдэд зориулсан замыг төлөвлөх.
- БНБД 30-01-04 - Хот тосгоны төлөвлөлт, барилгажилтын норм ба дүрэм.
- ЧББ 11-202-00 - Хот суурины хөгжлийн ерөнхий төлөвлөгөө боловсруулах аргачилсан заавар.

Барилга угсралтын бүх ажлуудыг гүйцэтгэхэд шаардагдах материал эдэлхүүн, түүхий эд нь Монгол улсад хүчин төгөлдөр мөрдөгдөж буй МNS стандарт, ISO стандартын шаардлагыг бүрэн хангасан байх ёстой.

 <p>ВСӨН ҮРЖИХ КОНСТРАКЦИ ХХК Утас: 76098791, 99008233 И-мэйл: OUK108791@gmail.com Хаяг: БГД, 15-р хороо, 325-2мост</p>	Объект нэр, байршил: ЧУЛАНБААТАР ХОТ, СОНГИНОХАЙРХАН ДҮҮРЭГ, 4-Р ХОРОО, НИЙТИЙН ЭЗЭМШИЛЭЙН ЗАМ ТАЛБАЙН ТОХИЖИЛТЫН АЖИЛ		Ерөнхий хэсэг			
	Архитектор		У.Ихбаяр	ЕГШ: ӨҮК-20.11.23/33	Масштаб: М1:100	Өгөг: 2023 он
	Гүйцэтгэсэн		У.Ихбаяр	ТГШ: ӨҮК-20.11.23/33	Зургийн Өгөг: БА-1	Хуудас: БА-7
Шалгасан		У.Нямсүрэн				

5308000

БАЙРШЛЫН СХЕМ, ОРЧНЫ ТОЙМ

Байршлын схем.

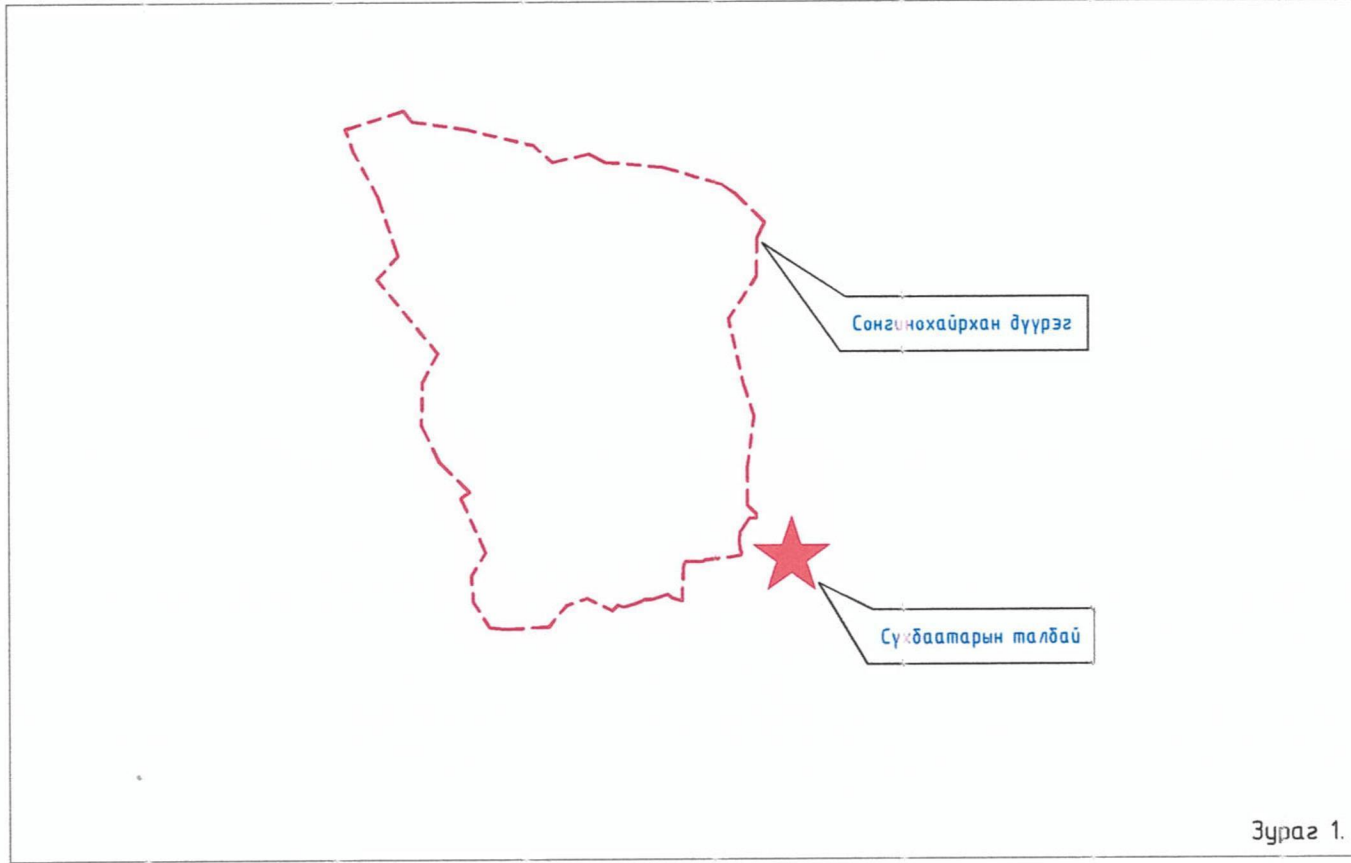

Зураг 1.

Орчны тойм.

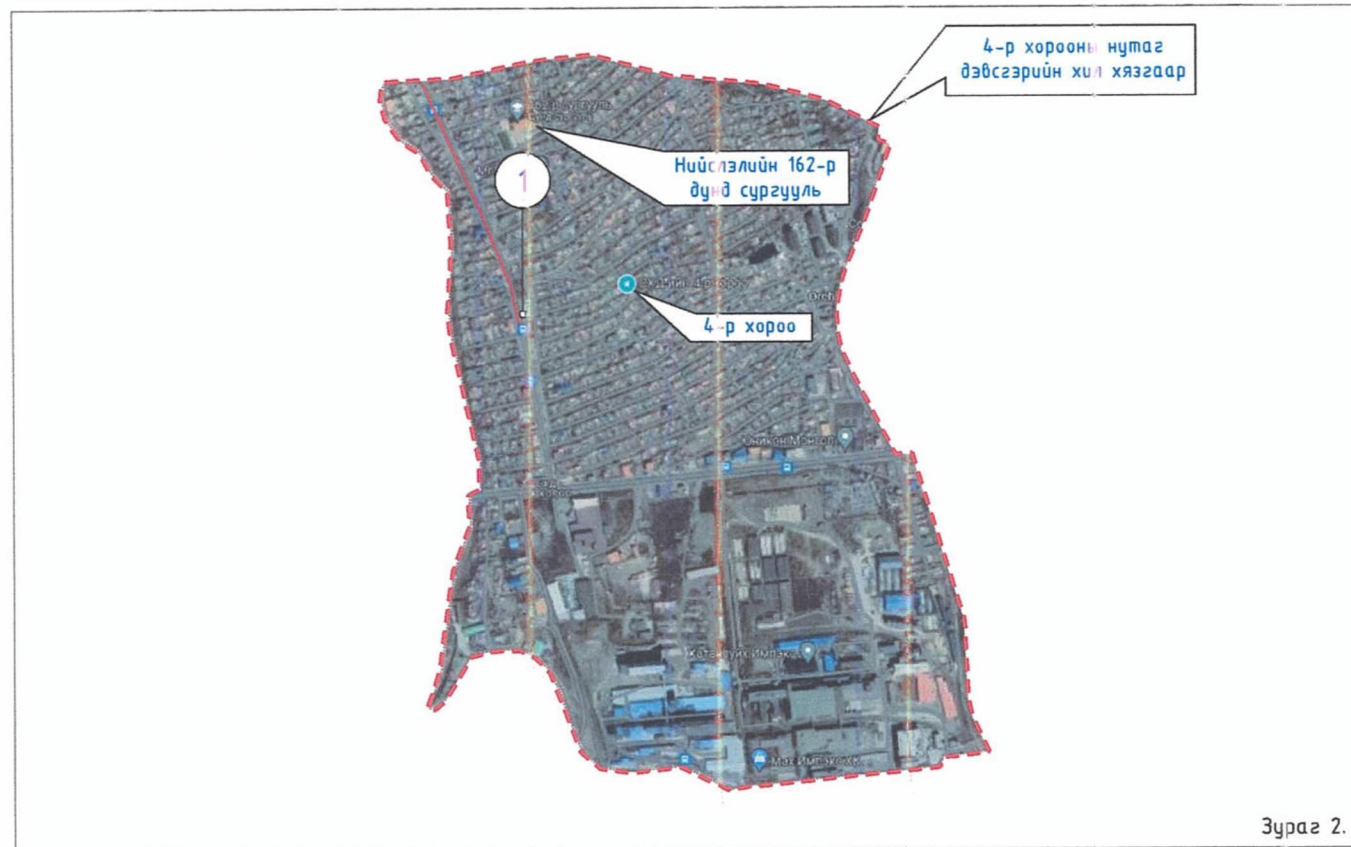

Зураг 2.

Сонгинохайрхан дүүрэг, 4-р хороо

Нийтийн эзэмшлийн зам талбайн тохижилтын зураг, төсөл хийгдэхээр сонгогдсон доорх байршлыг Сонгинохайрхан дүүргийн Иргэдийн Төлөөлөгчдийн Хурлын 202 оны 12 дүгээр сарын 18-ны өдөр баталсан Дугаар: ажлын зураг боловсруулах даалгаварыг Сонгинохайрхан дүүргийн 4-р хорооны Засаг даргад танилцуулсаны үндсэн дээр тухайн хорооны эрх бүхий албан тушаалтан сонгосон болно.





Зураг 3.

Сонгинохайрхан дүүргийн 4-р хороо

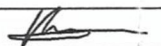
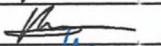

- Их нарангийн гудамж

5308000

 ЭСӨН ҮРЖИХ КОНСТРАКШН ХХК Утас: 76098191, 99108223 И-мэйл: OJKT2579@gmail.com Хаяг: БГ.Д. 15-р хороо, 325-2/аа	Объект нэр, байршил: УЛААНБААТАР ХОТ, СОНГИНОХАЙРХАН ДҮҮРЭГ, 4-Р ХОРОО, НИЙТИЙН ЭЗЭМШЛИЙН ЗАМ ТАЛБАЙН ТОХИЖИЛТЫН АЖИЛ		Байршлын схем, орчны тойм		
	Архитектор		Ц.Ихбаяр	Е.Г.Шар	Масштаб: М1:100
	Гүйцэтгэсэн		Ц.Ихбаяр	Т.Г.Шар	Өгөгдөл дугаар: ӨҮК-20.11.23/33
	Шалгасан		Ц.Нямсүрэн	Өгөгдөл дугаар: ӨҮК-20.11.23/33	Хугацаа: 2023 он
				Зургийн дугаар: ET-2	Хугацаа: БА-7

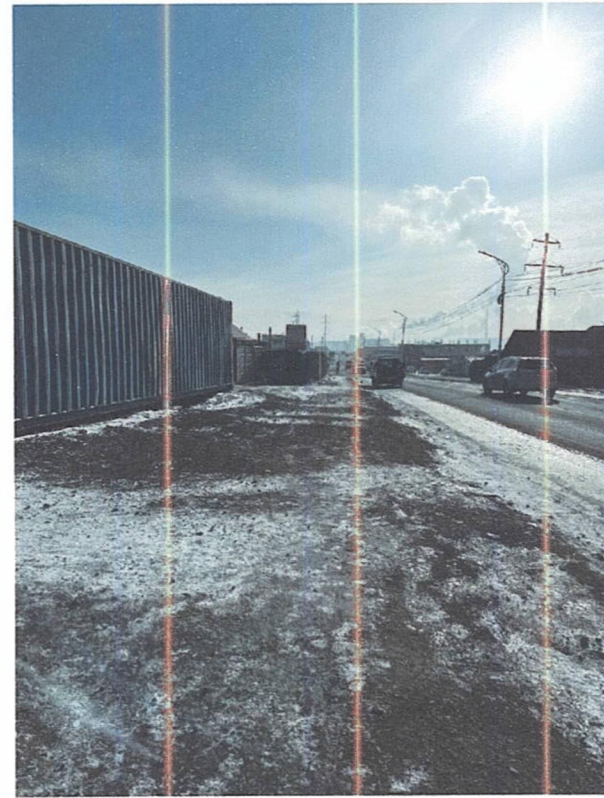
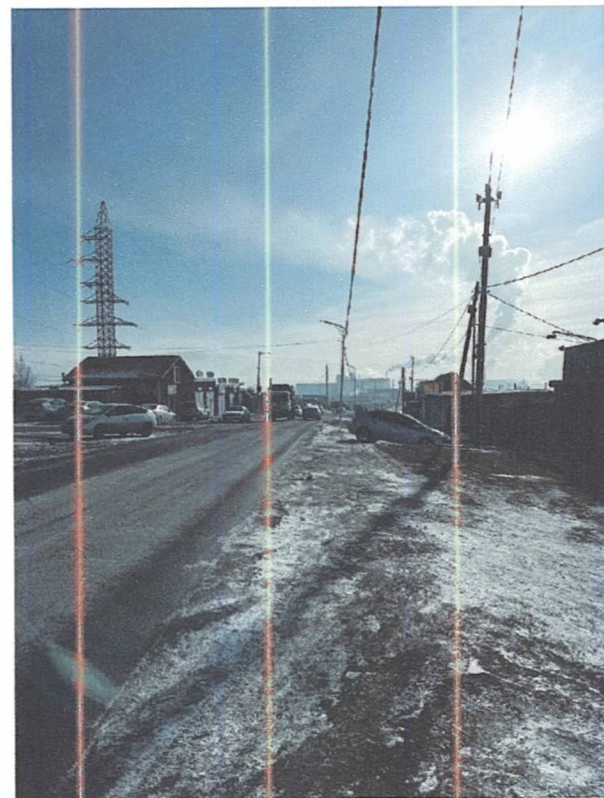
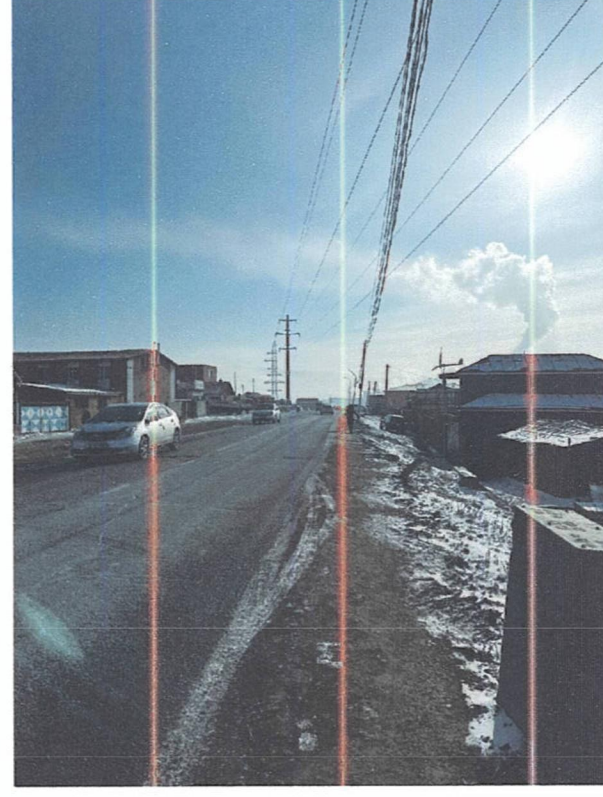
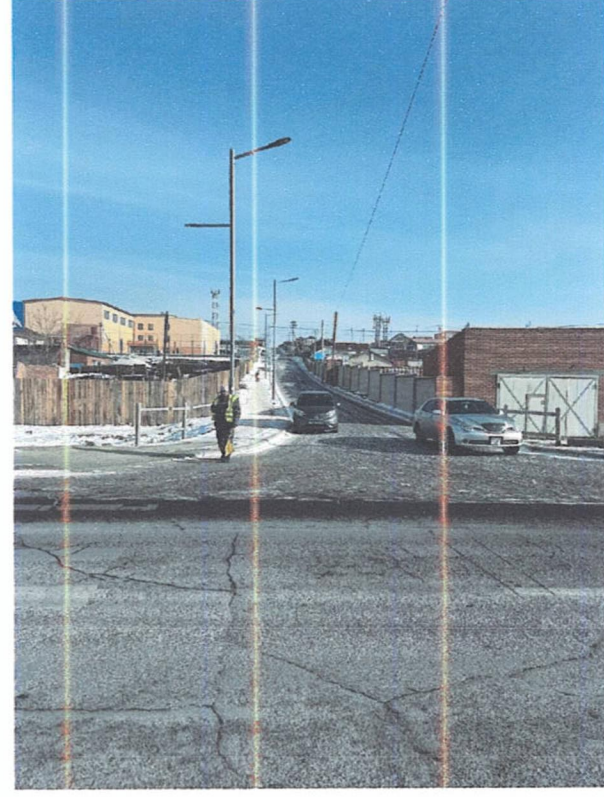
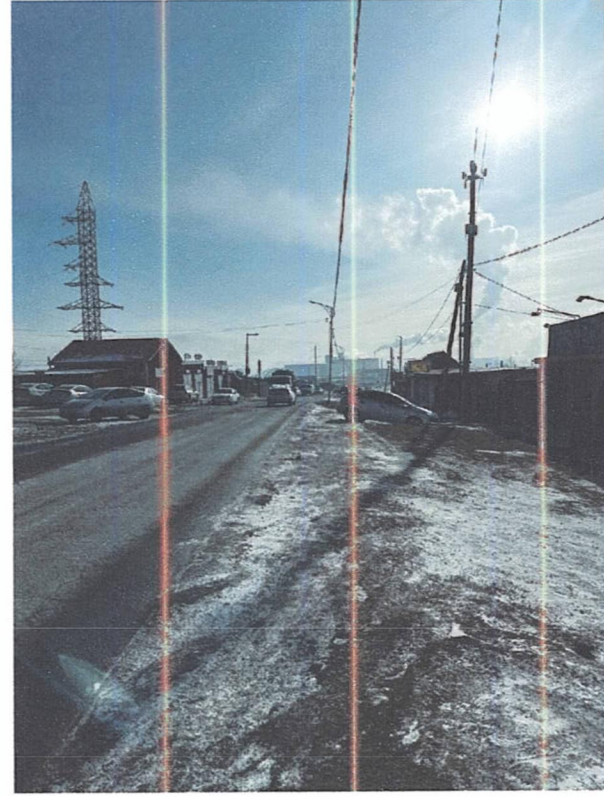
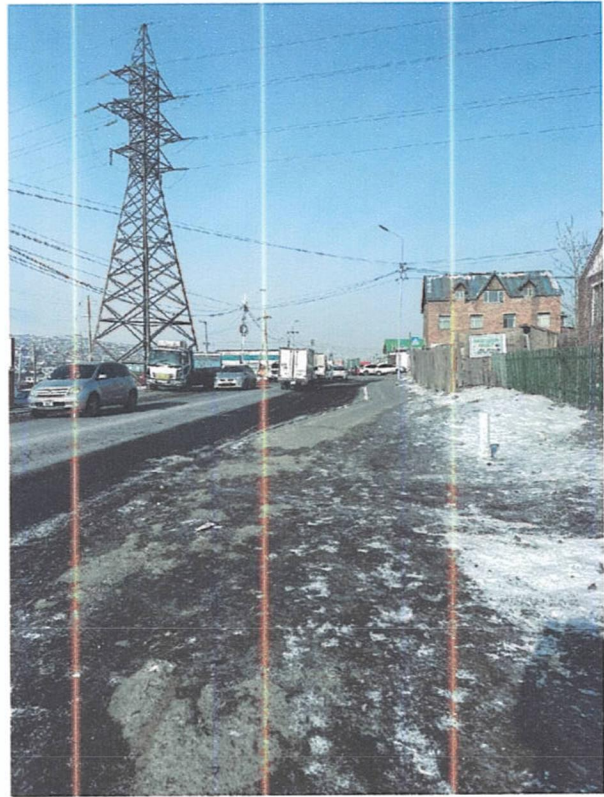
ОДООГИЙН БАЙДАЛ /ФОТО ЗУРАГ/

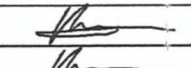

 <p>ОСВН УРЖИХ КОНСТРАКШН ХХК Утас: 76098791, 99108223 Имэй: OUK128791@gmail.com Хаяг: БГ.В. 15-р хороо, 325-2/аом</p>	Объект нэр, байршил: Улаанбаатар хот, Сонгинохайрхан дүүрэг, 4-р хороо, нийтийн эзэмшлийн зам талбайн тохижилтын ажил					
	Одоогийн байдал /фото зураг/					
	Архитектор		Ц.Ихбаяр	Е.Г.Шифр: ӨҮК-20.11.23/33	Масштаб: М1:100	Огноо: 2023 он
	Гүйцэтгэсэн		Ц.Ихбаяр	Т.Г.Шифр: ӨҮК-20.11.23/33	Зургийн дугаар: БА-3	Хуудас: БА-7
Шалгасан		Ц.Нямсүрэн				

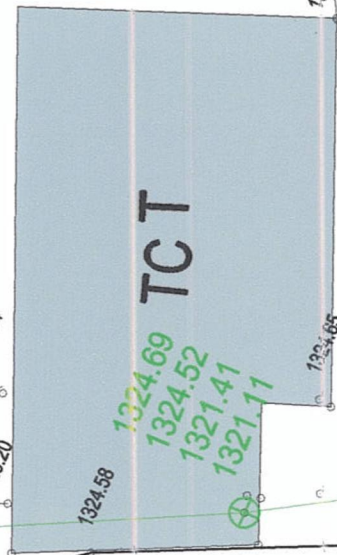
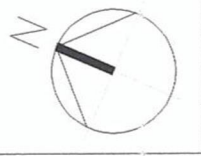

300 хув

1324.78
1324.42
1320.73
1320.43

1323.36
1323.01
1319.96
1319.66

1322.018
1321.98

КОНТ.

160 хуванцар

X2

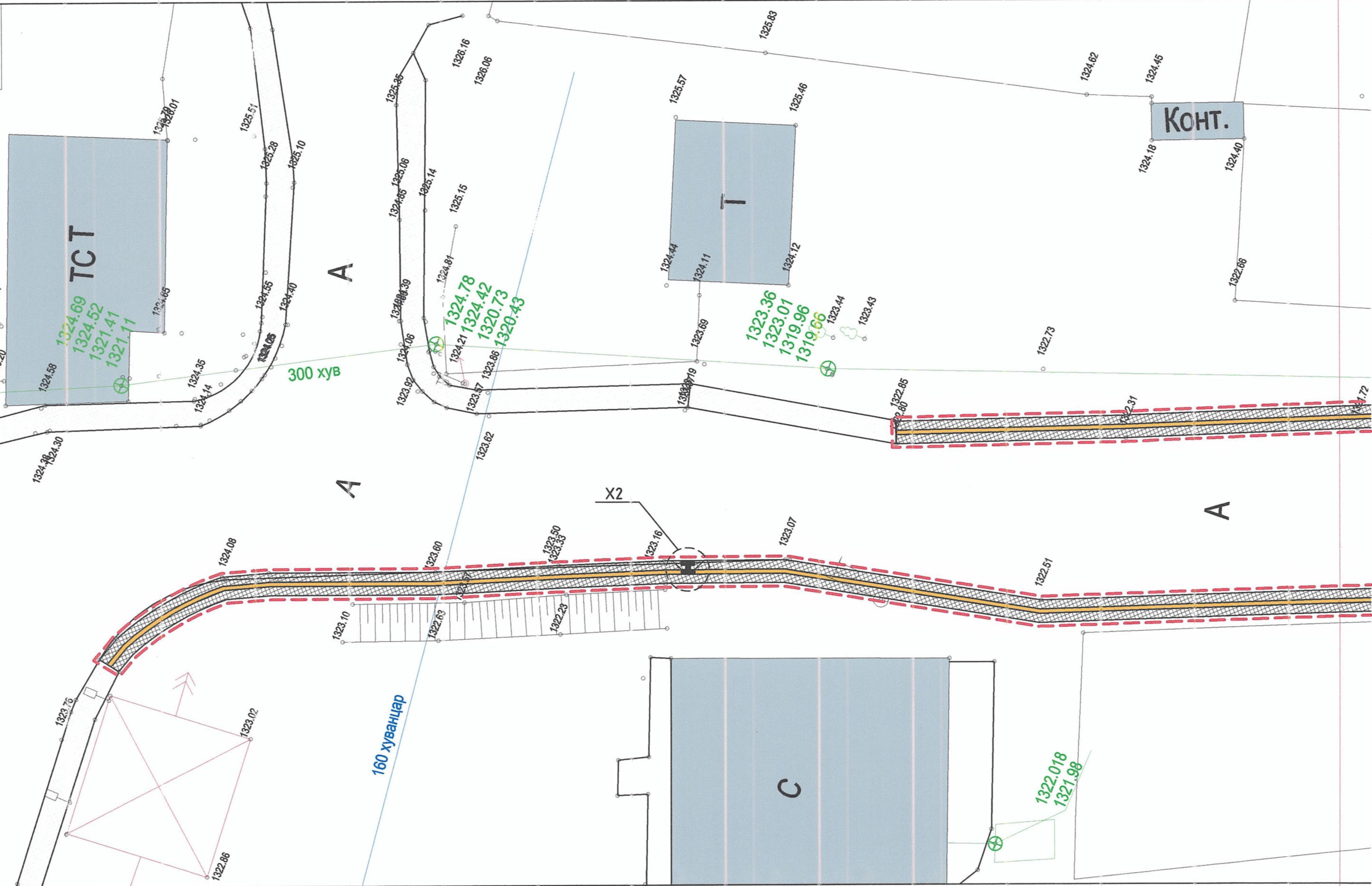

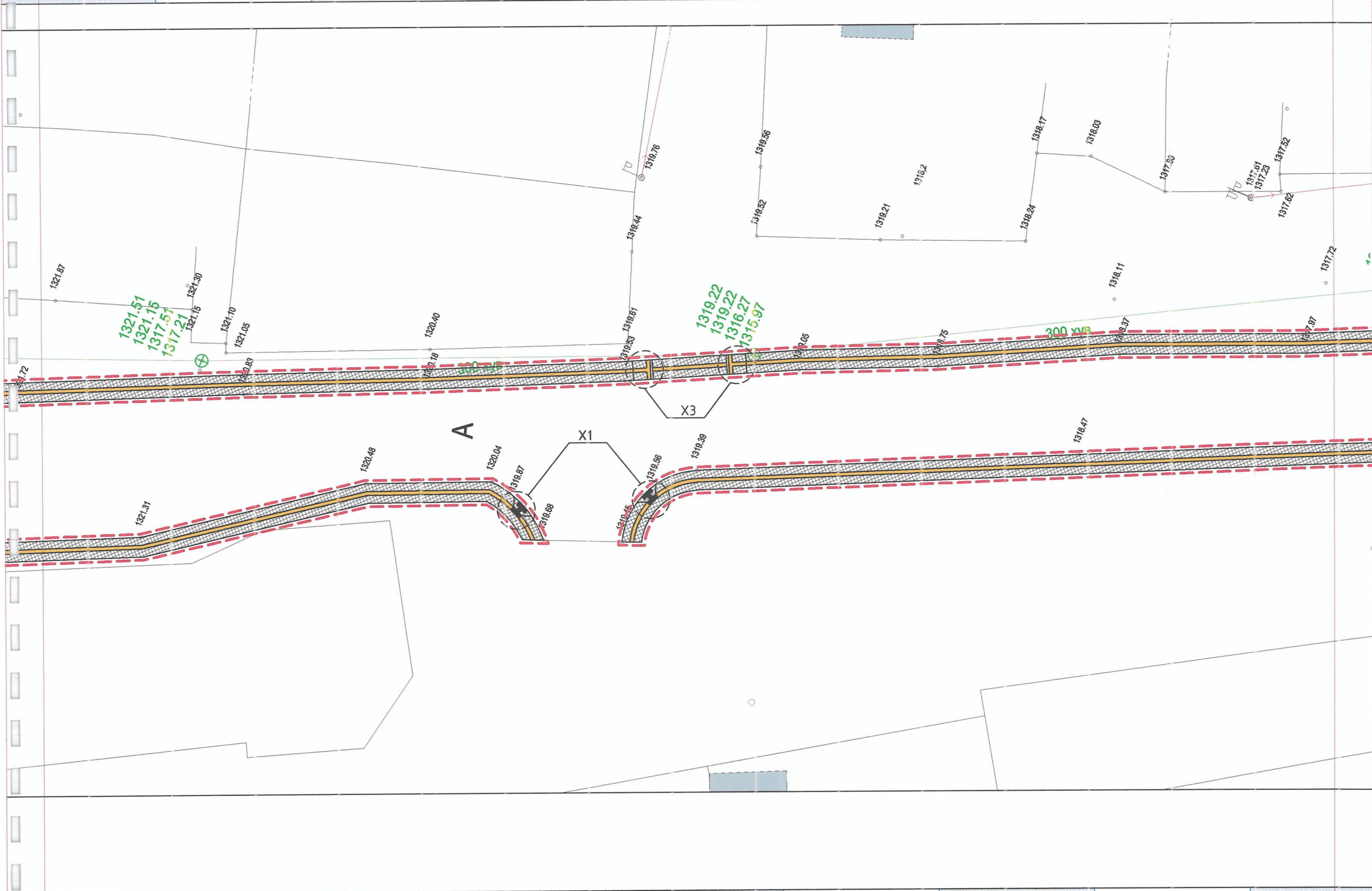

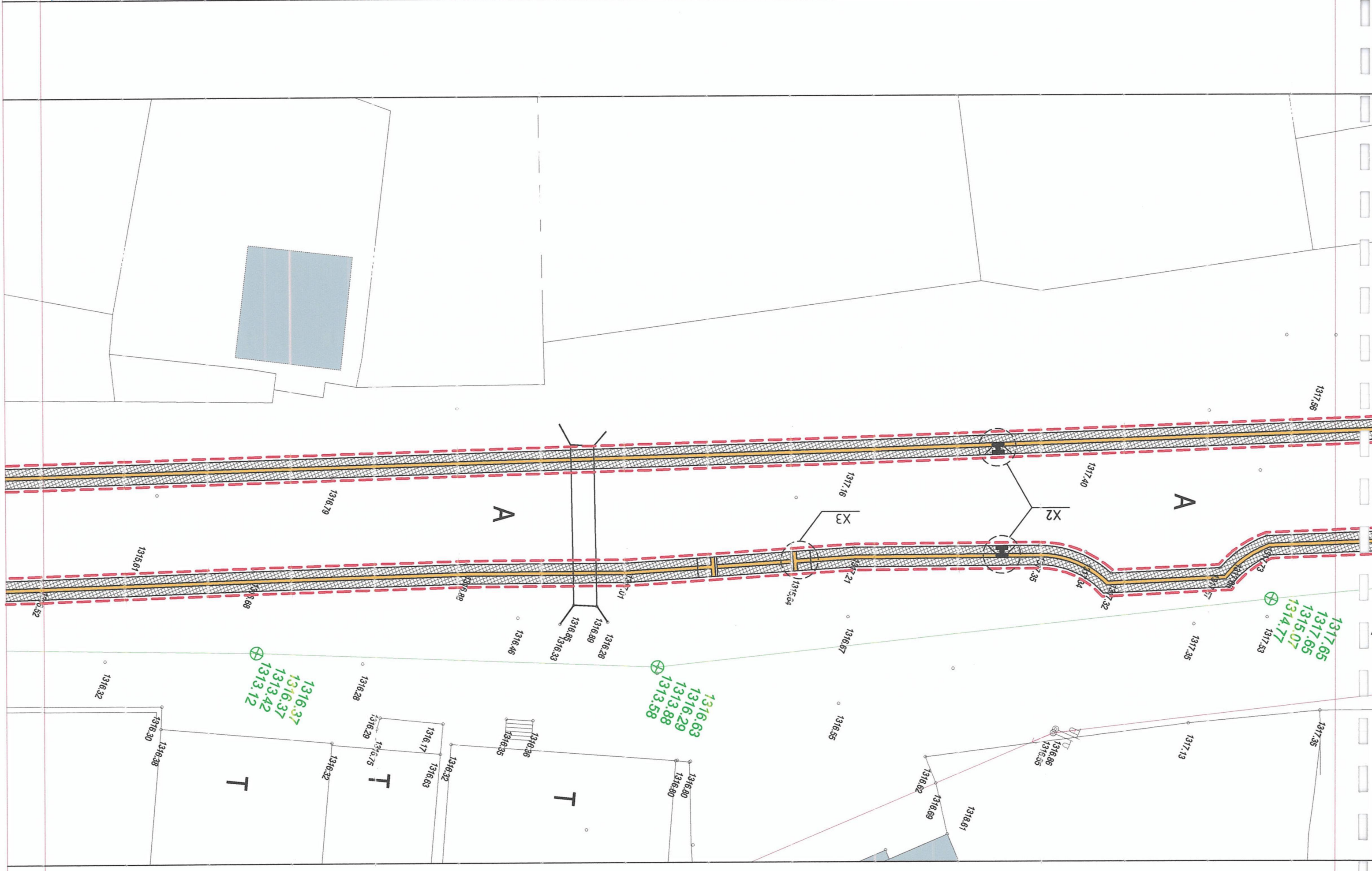

1316.51
1316.51
1312.91
1312.61

1316.36
1316.38

300 куб

1316.57
1316.57
1312.27
1311.97

1315.45
1315.31
1311.45
1311.15

A





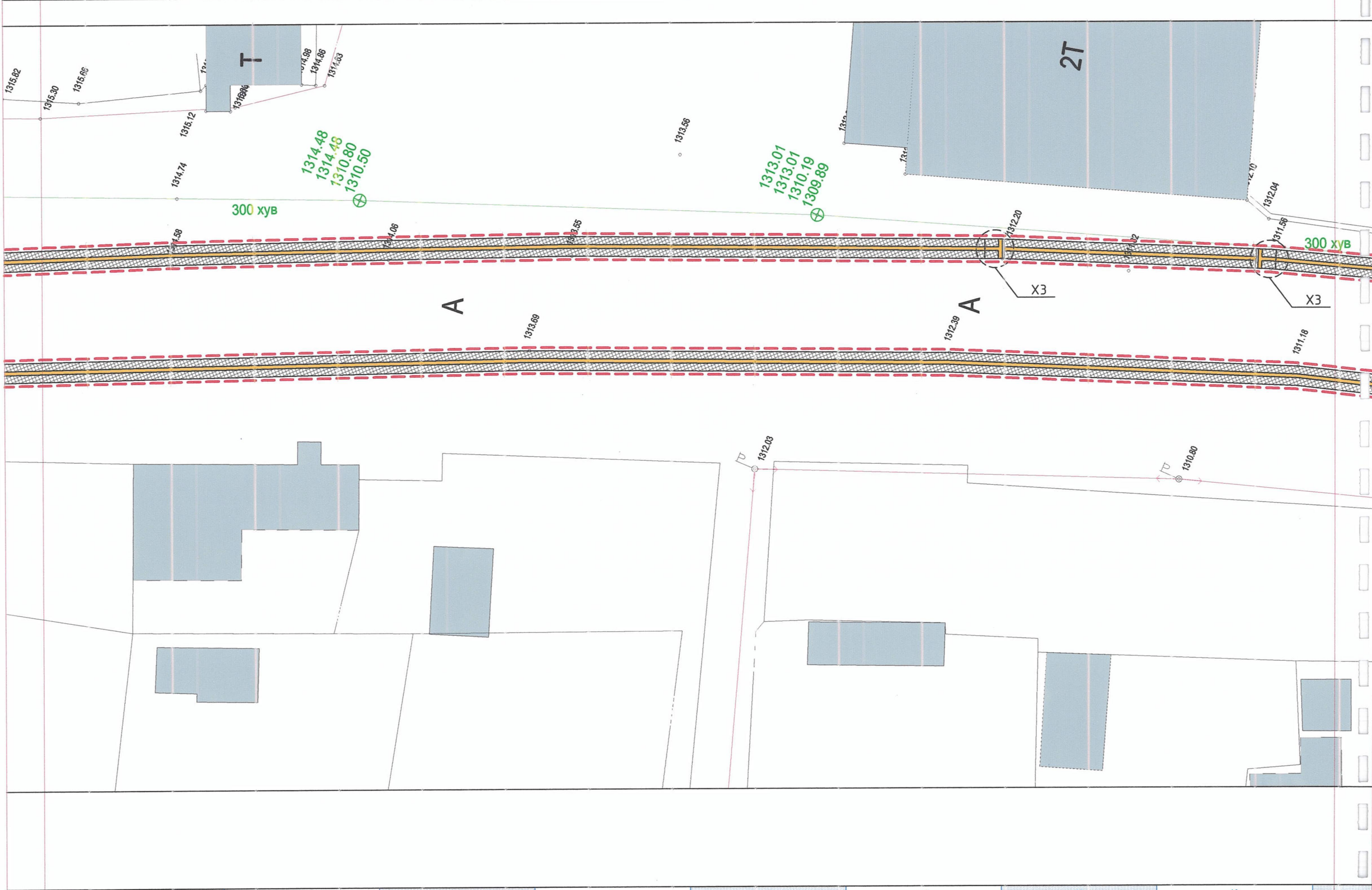



A

1314.78



Д/Д	ТОДОРХОЙЛОЛТ
1.	
2.	Төлөвлөж буй тохижилт

ТАНИХ ТЭМДЭГЛЭГЭЭ

-  Төлөвлөж буй явган хүний
-  Зургийн даалгаврын схем
-  Одос байгаа барилга
-  Одос байгаа явган хүний
-  Одос байгаа орон нутгийн
-  Бохир усны шугам
-  Дулааны шугам
-  Цэвэр усны шугам
-  Цахилгааны шугам

ТАЙЛБАР:

- Тайлбар бичигт тусгасан норм үзүүлэлтийг хийсэн
- Явган зам тавих хөрсийг тэгш
- Явган зам хийх талбайн 2 мэд хийх.
- Явган замын голоор хөтөн хавт үзүүлсэн зургийн дагуу хийж гүй
- Явган замын өргөнийг 2.2м байх
- Явган зорчигч зорчиход саадгүй явган замын төгсгөлд налуулга
- Явган замыг үүзлийн худсагтай

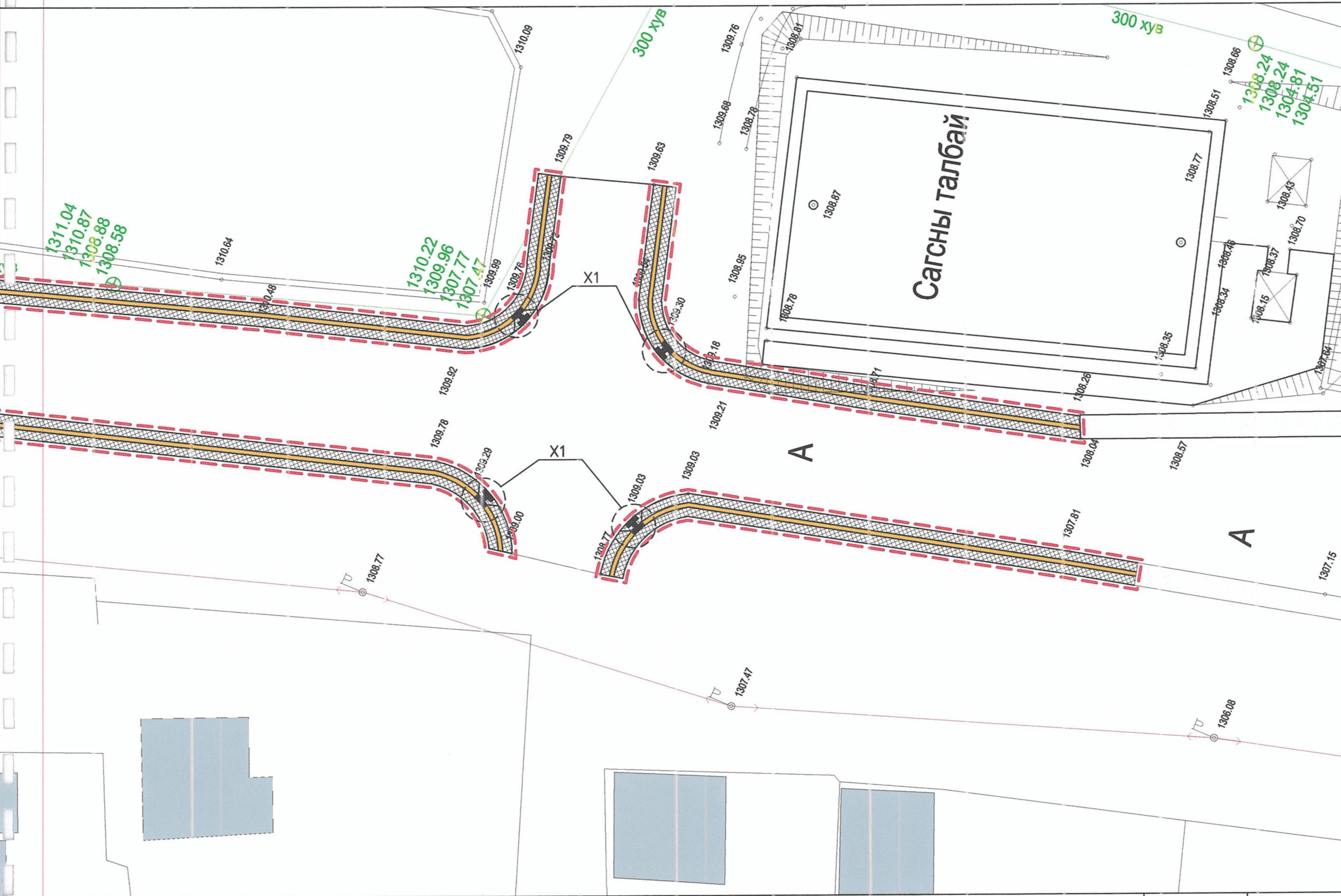

 <p>ВСЕН УРЖИХ КОНСТРАШН ХХК Утас: 76096791, 99108233 И-майл: OUK107791@gmail.com Х.т.т: БТД 15-р хороо, 328-200м</p>	Объект нэр, байршил:	УЛААНБААТАР ХОТ. СОНГИНОХАЙРУАН ДҮҮРЭГ, 4-Р ХОРОО, 11ЙТИЙН Э		
	Ерөнхий төлөвлөгөө			
	Архитектор		Ц.Ихбаяр	БТД-р:
Гүйцэтгэсэн		Ц.Ихбаяр	Т.Г.Д-р:	Ө/К-20.11.2
Цалгасан		Ц.Нямсүрэн		

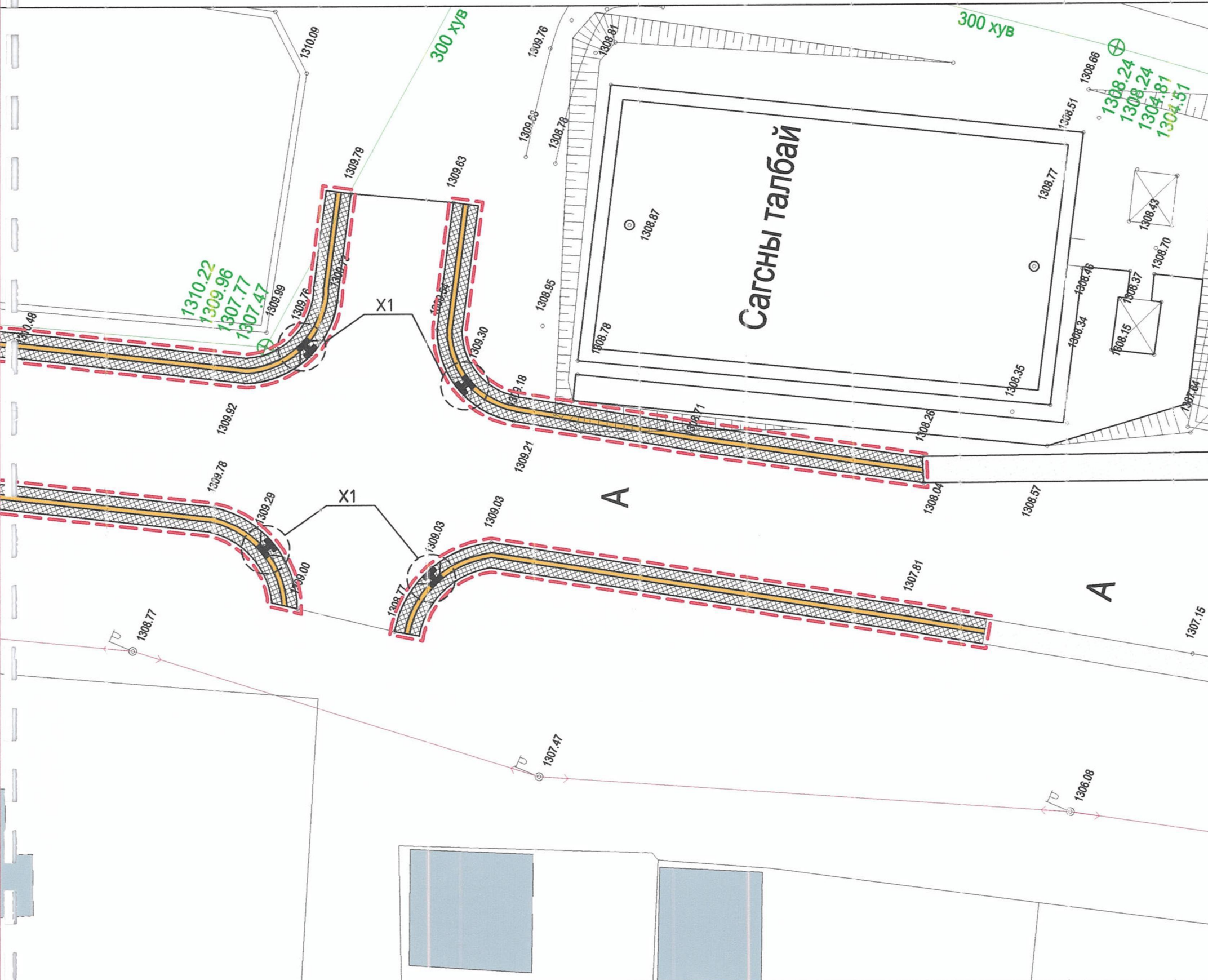

Д/Д	ТОДОРХОЙЛОЛТ	
1.		
2.	Төлөвлөж буй тохижилт	Төлөвлөж буй

ТАНИХ ТЭМДЭГЛЭГЭЭ

- Төлөвлөж буй явган хүний зам
- Зургийн даалгаврын схемийн хил хязгаар
- Одоо байгаа барилга
- Одоо байгаа явган хүний зам
- Одоо байгаа орон нутгийн чанартай авто зам
- Бохир усны шугам
- Дулааны шугам
- Цэвэр усны шугам
- Цахилгааны шугам

ТАЙЛБАР:

- Тайлбар бичигт тусгасан норм дүрэм, стандарттай уялдуулж төлөвлөлтийг хийсэн болно.
- Явган зам тавих хөрсийг тэгшлэх
- Явган зам хийх толбайн 2 талд хашлага /бродюр/ хийх.
- Явган замын голоор хөтөч хавтанг хэсэглэлд үзүүлсэн зургийн дагуу хийж гүйцэтгэнэ.
- Явган замын өргөнийг 2.2м байхаар хийж гүйцэтгэнэ.
- Явган зорчигч зорчиход саадгүй байлгах үүднээс явган замын төгсгөлд налуулга хийнэ.
- Явган замыг үүзлийн худагтай уялдуулан хийнэ. ХТ 1ш



Объект нэр, байршил:	УЛААНБААТАР ХОТ, СОГИНОХАЙРХАН ДҮҮРЭГ, 4-Р ХОРОО, НИЙТИЙН ЭЗЭМЛИЙН ЗАМ ТАЛБAYН ТОХИЖИЛТЫН АЖИЛ				
Ерөнхий төлөвлөгөө					
Архитектор		Ц.Ихбаяр	БГШифр: ӨҮК-20.11.23/33	Масштаб: М1:100	Өвч: 2023 он
Гүйцэтгэсэн		Ц.Ихбаяр	ТГШифр: ӨҮК-20.11.23/33	Зургийн дугаар: ET-5	Хуудас: БА-7
Шалгасан		Ц.Нямсүрэн			

ЯВГАН ЗАМЫН ХЭСЭГЛЭЛ

ЯВГАН ЗАМЫН ХЭСЭГЛЭЛ

ӨНГӨТ ХАВТАН ЗАМЫН ЖИШЭЭ ЗУРАГ 1

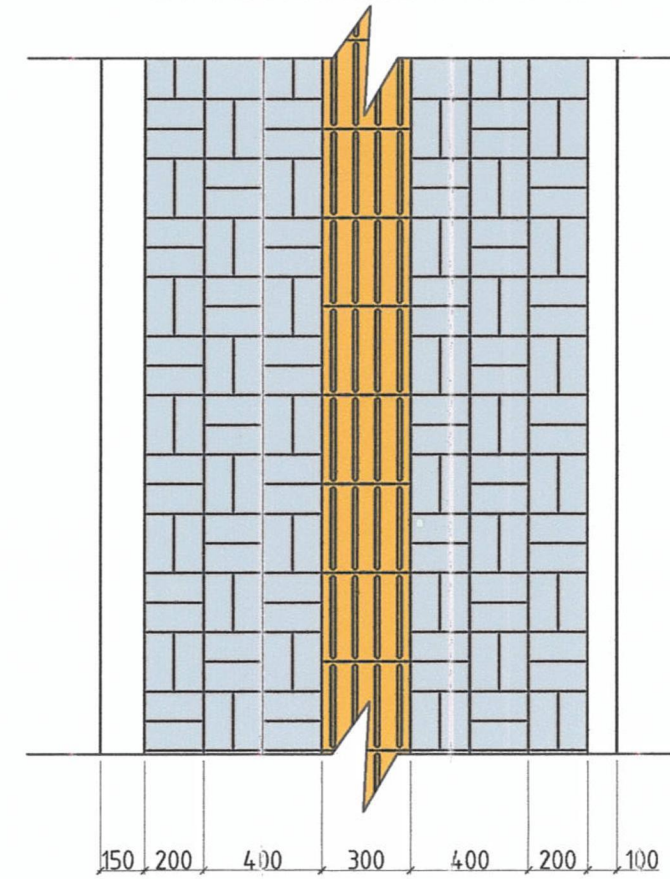
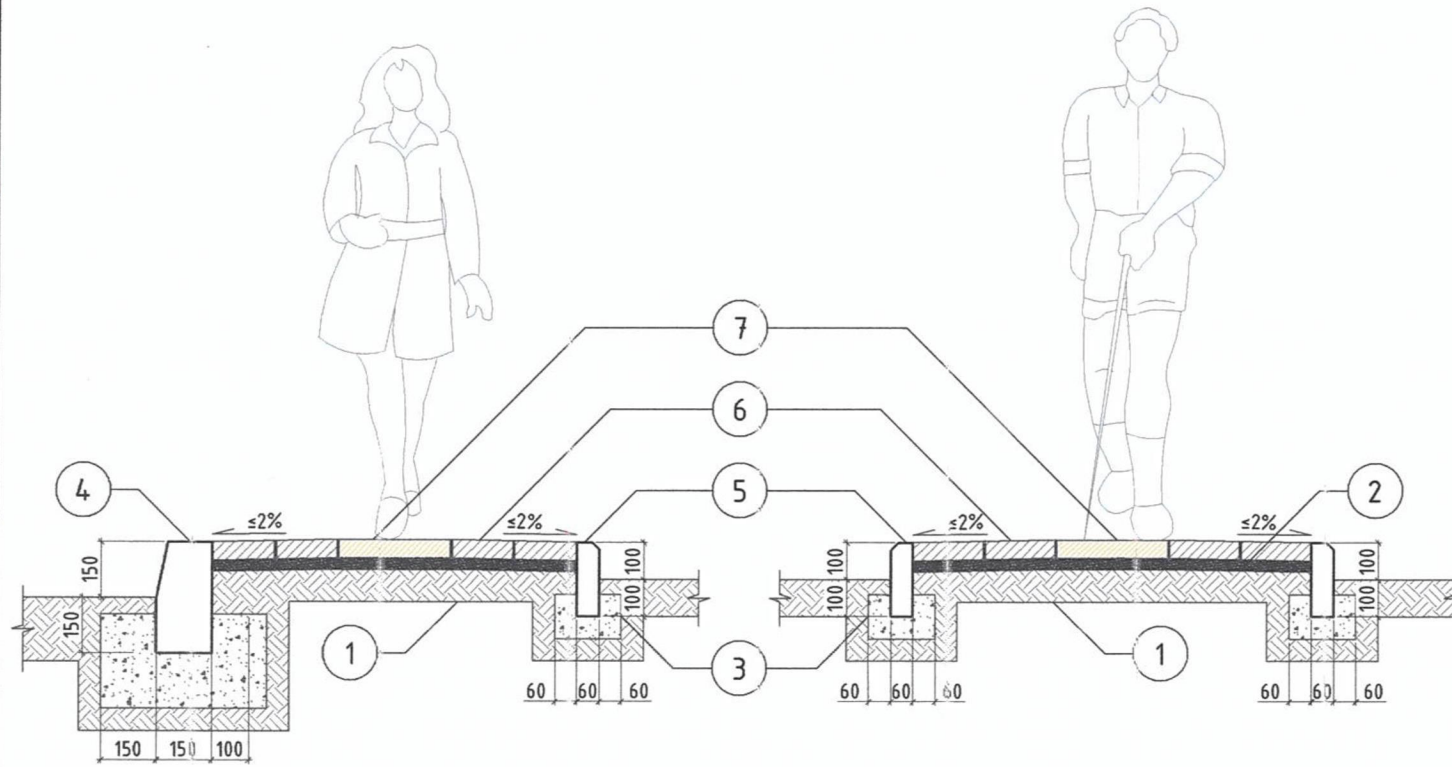

ЯВГАН ЗАМЫН ХЭСЭГЛЭЛ

АВТО ЗАМЫН БОРДЮР БҮХИЙ ЗАМЫН ХЭСЭГЛЭЛ

ЯВГАН ЗАМЫН БОРДЮР БҮХИЙ ЗАМЫН ХЭСЭГЛЭЛ

ЗАМЫН БОРДЮРЫН ЖИШЭЭ ЗУРАГ

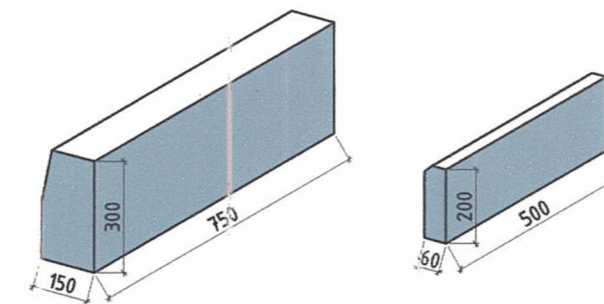
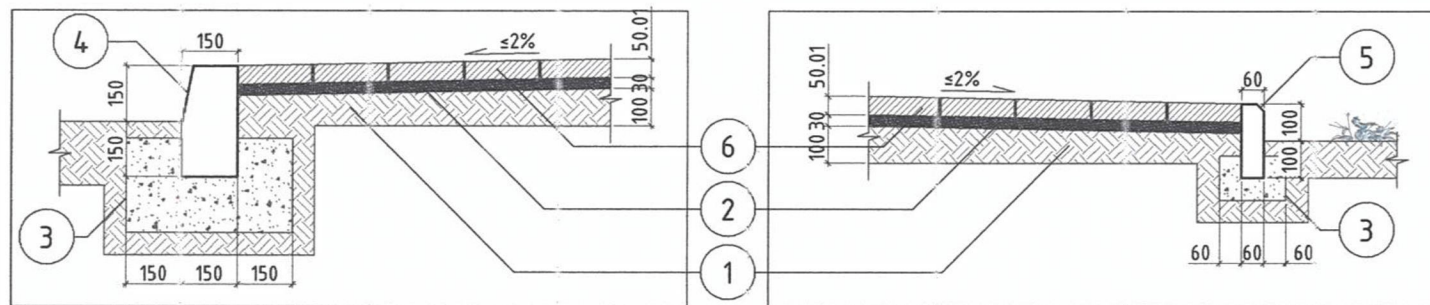

Д/Д	НЭР	ТАЙЛБАР
1.	Ул хөрс	≥100мм
2.	Элс цементэн багсармал	30мм
3.	Бетон дэр	БМ200
4.	Авто замын хашлага	750x300x150мм
5.	Явган замын хашлага	500x200x60мм
6.	Явган замын хавтан	100x200мм
7.	Хөтөч хавтан	300x300мм

ЯВГАН ЗАМ МАТЕРИАЛЫН ТҮҮВЭР

№	Нэр	Урт /м/	Өргөн /м/	Хэмжээ /м²/
1	Явган замын хавтан		1.2	1320
2	Хөтөч хавтан		0.3	330
3	Авто замын хашлага			
4	Явган замын хашлага	10€0		

Объект нэр, байршил: УЛААНБААТАР ХОТ, СОНГИНОХАЙРХАН ДҮҮРЭГ, 4-Р ХОРОО, НИЙТИЙН ЭЗЭМШИЙН ЗАМ ТАЛБАЙН ТОХИЖИЛТЫН АЖИЛ

Явган замын хэсэглэл

Архитектор	<i>[Signature]</i>	Ц.Ихбаяр	ЕГШифр: ӨҮК-20.11.23/33	Масштаб: М1:100	Огноо: 2023 он
Гүйцэтгэсэн	<i>[Signature]</i>	Ц.Ихбаяр	Т.Г.Шифр: ӨҮК-20.11.23/33	Зургийн дугаар: БА-6	Хуудас: БА-7
Шалгасан	<i>[Signature]</i>	Ц.Нямсүрэн			

БСН ҮРЖИХ КОНСТРУКЦИОН ХХК
Утас: 76098791, 99101233
И-мэйл: OUK10879@gmail.com
Хаяг: БГД, 15-р хороо, 323-дугаар

ЯВГАН ЗАМЫН ХЭСЭГЛЭЛ

ЗАМЫН НАЛУУГЫН ЖИШЭЭ ЗУРАГ
ХЭСЭГЛЭЛ 1, 2 /X1/

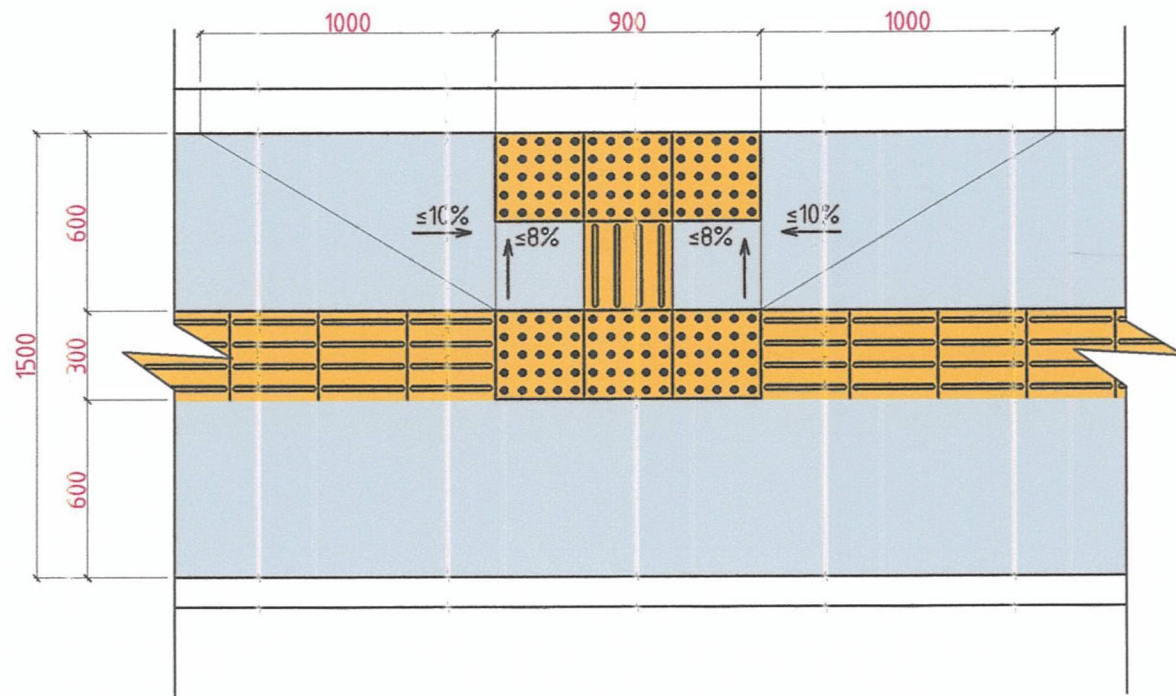

ЗАМЫН ЭХЛЭЛ ТӨГСГӨЛ ХЭСЭГТ НАЛУУЛГА ХИЙХ
ЖИШЭЭ ЗУРАГ ХЭСЭГЛЭЛ 3

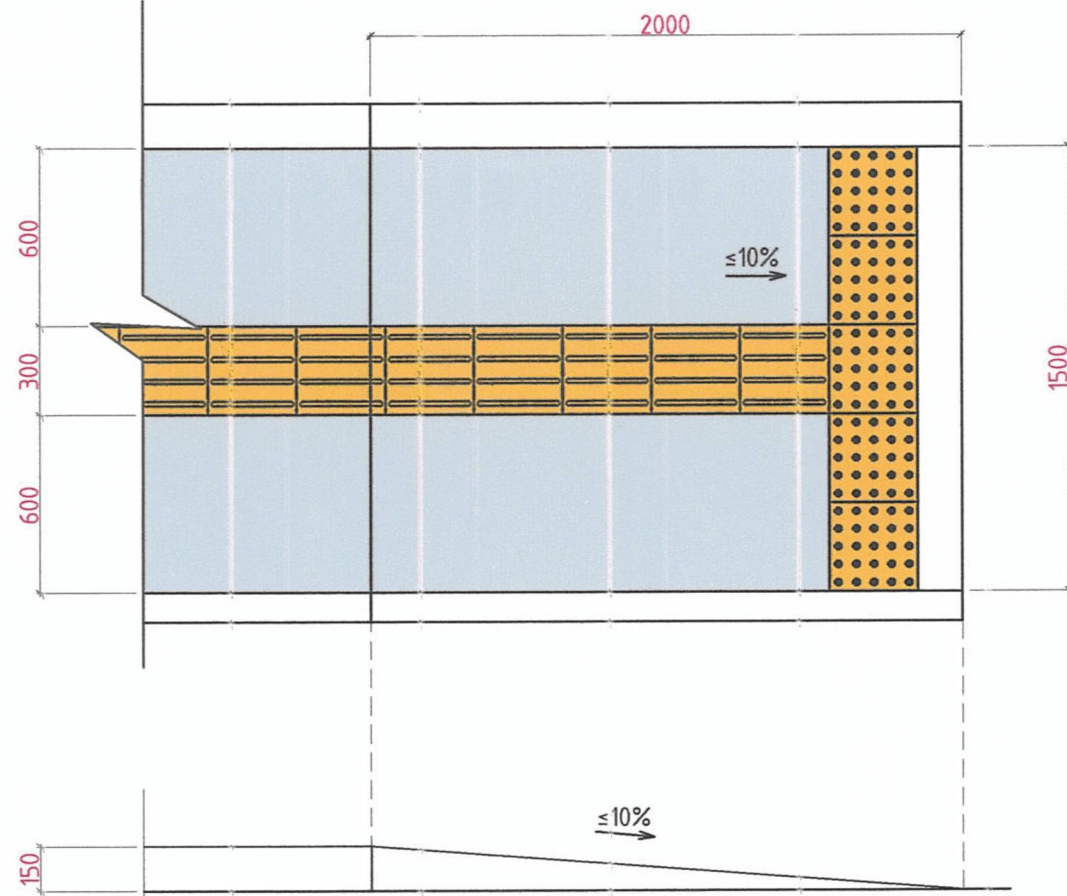

ХЭСЭГЛЭЛ 1

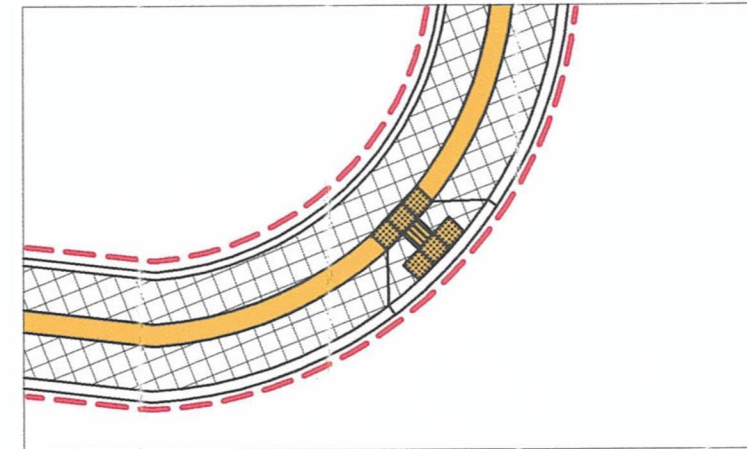

ХЭСЭГЛЭЛ 2

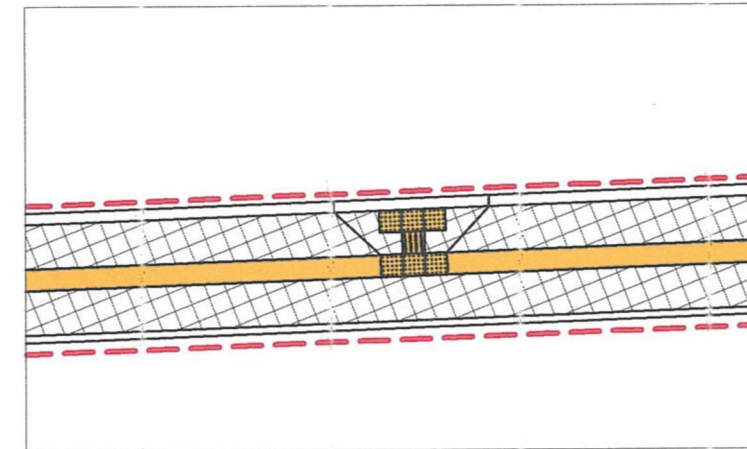

ХЭСЭГЛЭЛ 3

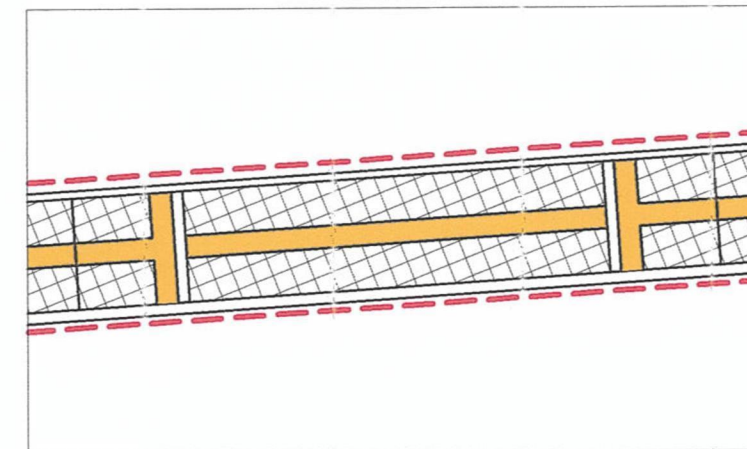

Объект нэр, байршил: УЛААНБААТАР ХОТ, СОНГИНОХАЙРХАН ДҮҮРЭГ, 4-Р ХОРОО, НИЙТИЙН ЗЭЭМШЛИЙН ЗАМ ТАЛБАН ТОХИЖИЛТЫН АЖИЛ		Явган замын хэсэглэл	
Архитект нар: Ц.Ихбаяр	Гүйцэтгэсэн: Ц.Ихбаяр	Т.Г.Шифр: ӨҮК-20.1.23/33	Хугацаа: 2023 он
Шалгасан: Ц.Нямсүрэн	Т.Г.Шифр: ӨҮК-20.1.23/33	Масштаб: М1:10	Зургийн дугаар: БА-7

ВСӨН ҮРЖИХ КОНСТРАКШН ХХК
Утас: 76091791, 9918233
И-мэйл: ОУК108791@gmail.com
Хаяг: БГД, 15-й хороо, 325-2аооон