



БАРИЛДЫН ЭРЭГ ТӨСЛИЙН
"БИ ЭС КОНСАЛТИНГ" КОМПАНИ

ШИФР: ББ-20/2021

БҮЛГАН АЙМАГ, БАЯН-АЛТ СУМ, ХҮРЭМТ БАГ
ЭЗӨ ХҮҮХДИЙН СҮРГУҮЛИЙН ДАРГАА
/Ажлын зураг/
Холбоо-дохуулон-ХД

Боловсруулсан:
"БИ ЭС КОНСАЛТИНГ" ХХК-ний захирал
Инженер Н.Пүрэвжаргал
6132464 А 1116238
ХХК
КОНСАЛТИНГ
УЛААНБААТАР ХӨН

Улаанбаатар хот 2021 он

МАТЕРИАЛЫН ТҮҮВЭР / Б БЛОК /

А	Д/Д	Нэр	Мэргэ	Хэмж. Нэгж	Тоо	Тайлбар
А	1	Телефоны розетка	Telephone socket	ш	5	Ханамь
	2	Телефоны розетка	Telephone socket	ш	-	Шалны
Б	3	Ээс дамжуулагчтай повлэмилэн тусгаарлагчтай повлэмилэн дүрхлүүлшэй 4 сүдэстэй умас /ердийн/	UTP CAT.5 0.5тм-2P	м	70	
	4	Олон хосын кабелиг хэрэглэгчтэй холдох хувдарилах хайрцаг	DP-10	ш	1	
	5	Олон хосын кабелиг хэрэглэгчтэй холдох хувдарилах хайрцаг	DP-20	ш	-	
В	6	Олон хосын кабелиг хэрэглэгчтэй холдох хувдарилах хайрцаг	DP-30	ш	-	
	7	Олон хосын кабелиг хэрэглэгчтэй холдох хувдарилах хайрцаг	50-8нок	ш	1	
	8	Ээс дамжуулагчтай повлэмилэн тусгаарлагчтай повлэмилэн дүрхлүүлшэй тосон кабель	JF10x2x0.5 мм	м	20	
	9	Ээс дамжуулагчтай повлэмилэн тусгаарлагчтай повлэмилэн дүрхлүүлшэй тосон кабель	JF20x2x0.5 мм	м	-	
С	10	Ээс дамжуулагчтай повлэмилэн тусгаарлагчтай повлэмилэн дүрхлүүлшэй тосон кабель	JF50x2x0.5 мм	м	-	
	11	Лонгур холбооны телефоны станц	PBX	ком	-	
D	1	Компьютер сүлжээний розетка	LAN socket	ш	2	Ханамь
	2	Компьютер сүлжээний розетка	LAN socket	ш	-	Шалны
E	3	Компьютер сүлжээний салаалагч	Switch 8 port	ш	1	
	4	Компьютер сүлжээний салаалагч	Switch 48 port	ш	1	
	5	Компьютер сүлжээний замчлагч	Router	ш	-	
F	6	Шилэн кабелин төгсгөлийн төхөөрөмж	FDF	ш	-	
	7	Ээс дамжуулагчтай повлэмилэн тусгаарлагчтай повлэмилэн дүрхлүүлшэй 8 сүдэстэй умас /ердийн/	UTP CAT.5e 0.5тм-4P	ш	80	
G	1	Ханамын камер /IP /		ш	4	
	2	Ханамын камерийн дүрс хүлээн авах станц	NVR	ш	-	
H	3	Ханамын камерийн ажиглалтын дэвсгэц	19" LCD Monitor	ш	-	
	4	Ээс дамжуулагчтай повлэмилэн тусгаарлагчтай повлэмилэн дүрхлүүлшэй 8 сүдэстэй умас	UTP CAT.5e 0.5тм-4P	ш	200	Дүрс
H	5	Компьютер сүлжээний салаалагч	POE Switch 16 port	ш	-	
	6	Ээс дамжуулагчтай повлэмилэн тусгаарлагчтай повлэмилэн дүрхлүүлшэй 8 сүдэстэй умас	UTP CAT.5e 0.5тм-4P	ш	200	Дүрс

А	Д/Д	Нэр	Мэргэ	Хэмж. Нэгж	Тоо	Тайлбар
A	1	Галын дохиололын станц	20 зона мэдрэгч	ш	1	Ханамь
	2	Утас мэдрэх галын дохиололын мэдрэгч	I=100 мкА, Rx-1,1 км	ш	30	
B	3	Агуураан мэдрэх галын дохиололын мэдрэгч	t=65°С агуураан, Rx-1,1 км	ш	-	
	4	Гараар үлдэх галын дохиололын мэдрэгч (телефон умасны холбогчтой)		ш	3	
C	5	80 db хүрмэл адуу гүүсгэх чадартай тэгшлүүрийн дүнт дохио өгөгч		ш	3	
	6	Ээс дамжуулагчтай повлэмилэн тусгаарлагчтай повлэмилэн дүрхлүүлшэй 4 сүдэстэй умас		ш	-	
D	7	Ээс дамжуулагчтай повлэмилэн тусгаарлагчтай галд мэдртэй дүрээстэй умас		ш	800	
	8	Ээс дамжуулагчтай повлэмилэн тусгаарлагчтай повлэмилэн дүрхлүүлшэй тосон кабели		ш	6	
E	9	Чанга ярууц (таазны)	Ceiling speaker 5W, 10W	ш	3	
	10	Чанга ярууц (ханамь)	Ceiling speaker 5W, 10W	ш	6	
F	3	Эрлэн мэдрэлийн системийн микрофон	JRC-10	ш	1	
	4	Эрлэн мэдрэлийн системийн станц	JPA-2400/3600/4800	ш	1	
G	5	USB/CD/MP3 ба AM/FM/RDS тоглуулагч	JCDR-10RU	ш	1	
	6	Чанга ярууцуйдын чадлын өгөгч	JPA-2120/2240	ш	1	
H	7	Эрлэн мэдрэлийн системийн зона хувдарилагч	JSS-120A	ш	1	
	8	Ээс дамжуулагчтай повлэмилэн тусгаарлагчтай умас	CRVV 2x15	м	300	
I	1	Лаацан хувдариар хоолой	CD - 16 mm	м	1300	Лаад усралтын /дохиолол/
	2	Лаацан хувдариар хоолой	CD - 25 mm	м	200	
J	3	Лаацан хувдариар хоолой	PVC - 50 mm	м	10	
	4	Лахуусаан тэжээлийн шилуулмагч	220 В/24 В, 6А t=15 мин, P=4 кВт	ш	-	
K	5	Лавгарын самбар	500x600x130 мм	ш	2	
	6	Аулын холбооны самбар		ш	-	
L	7	Холбоо дохиололын төхөөрөмжүүдийн цуглуулгын төмөр шкаф дүүнц Rack	19 inch H=1800 4 inch 320x315x50	ш	-	Rack



МАОНГОЛ УЛСЫН
 ХАМГААГАХ ЭРХЛЭГ
 ХАМГААГАХ ТӨСВИЙН
 ХАМГААГАХ АГУУЛГА

Захирагч	Б.Луншидмаа	ET Шифр:	Масштаб:	Огноо:
Инженер	Н.Нүрбэжаргал	ET Шифр:	М1:100	2020
Гүйцэтгэсэн	Н.Нүрбэжаргал	ТТ Шифр:	Эзрэлцэн дугаар:	Хугацаа:
Шалсан	М.Баасанжаргал		ХД-3 4	12

Буйсан аумаг, Баян-Агс сум Хуртам даг Спорт урлагийн цогцолдор ЭЗО хүүхдийн сургуулийн барилга

Материалын түүвэр



12 11 10 9 8 7 6 5 4 3 2 1

12 11 10 9 8 7 6 5 4 3 2 1

ҮГСРАЛТЫН БҮДҮҮВЧ / А ӨЛӨК /

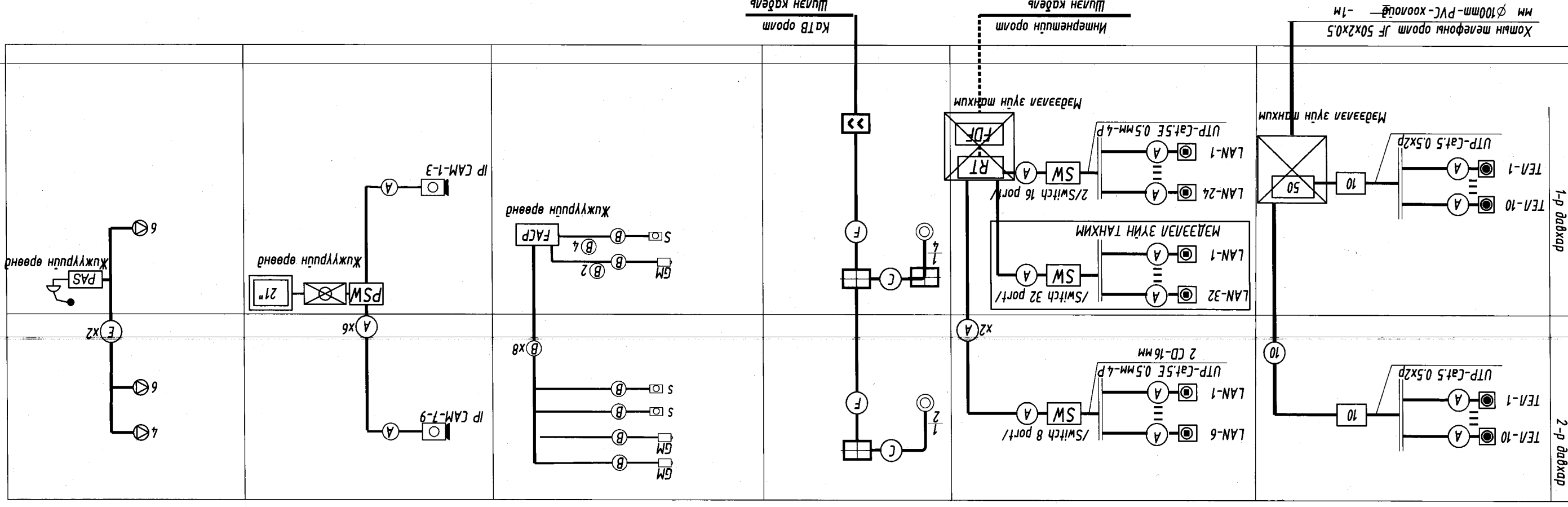

Гол коаксаль кабель	FR-CVY-SB	Кабелийн мөвүз
Хяналтын камер	UTP 2x2x0.5	Кабелийн марк
Галын дохиолол	UTP 2x2x0.5	Телефон сүстэмд
Компьютерийн сүлжээ	UTP 2x2x0.5	Зарлан мэдээлэх сүстэмд

Зарлан мэдээлэх сүстэмд	КПЧг(А)-FRLS 1x2x1
Телефон сүстэмд	ТПП 10x2x0.5
Кабелийн мөвүз	PK-50 Коаксаль кабель /75 Ом 1x1.2 мм/
Галын дохиолол	FR-CVY-SB
Телефон сүстэмд	UTP 2x2x0.5
Зарлан мэдээлэх сүстэмд	КПЧг(А)-FRLS 1x2x1



МОНГОЛ УЛСЫН
ХАМГААГАХ, МОНГОЛ УЛСЫН
ХАМГААГАХ, МОНГОЛ УЛСЫН
ХАМГААГАХ, МОНГОЛ УЛСЫН

Захирал	Инженер	Т.Шифр:	Масштаб:	Огноо:
М.Баасанжаргал	Н.Лүрвэжаргал	ББ-20/2020	М1:100	2020
М.Баасанжаргал	Н.Лүрвэжаргал	Т.Шифр:	Хуудас:	13
Бүлэгжидмэл				
Эсрэмтэн бүрдүүвч / А Өлөк /				
Булган аймаг, Баян-Агст сум Хүрэм даг				
Спорт урлагийн цогцолбор ЭЗО хүүхдийн сургуулийн барилга				

ҮСРАЛТЫН БҮДҮҮЧ /Б ДАК/

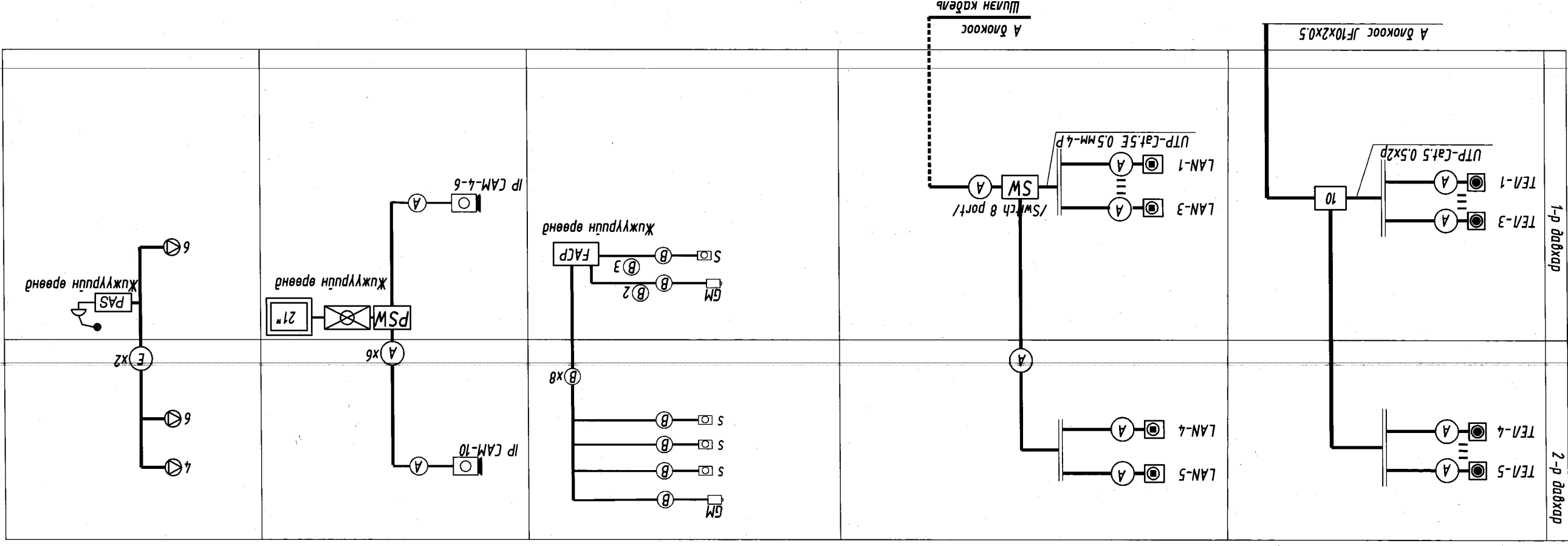

Зориулалт	Кабелийн марк	LANХ
Домофон системд	UTP 2x2x0.5	А
Компьютерийн сүлжээ	FR-CVV-SB	В
Галын дохиолол	UTP 2x2x0.5	Д
Хяналтын камер	FR-CVV-SB	Б
Кабелийн мөвдээ	Гол коаксаль кабель	Е

Зориулалт	Кабелийн марк	LANХ
Телефон системд	UTP 2x2x0.5	А
Галын дохиолол	FR-CVV-SB	В
Кабелийн мөвдээ	PK-50 Коаксаль кабель /75 Ом 1x1.2 мм/	С
Телефон системд	ТПП 10x2x0.5	10
Зарлан мэдээлэх системд	КПСН(А)-FRLS 1x2x1	Е



МОНГОЛ УУСМ
УЛААНБААТАР

Захирал
Инженер
Гууцмтгэсэн
Шагсан

Б.Гунжидма
Н.Лүрвэжаргал
Н.Лүрвэжаргал
М.Басгажаргал

ET Шифр: ББ-20/2020
ТТ Шифр:
Худас: ХД-5

Огноо: 2020

Булган аймаг, Баян-Агт сум Хүрэм даг
Спорт урлагийн цогцолбор ЭЗД хүүхдийн сургуулийн даргага
Үсралтын бүдүүвч /Б,В дак/

А B C D E F G H

1 2 3 4 5 6 7 8 9 10 11 12

1-Р ДАВХРЫН ХОЛБООНЫ БАЙГУУЛАЛТ

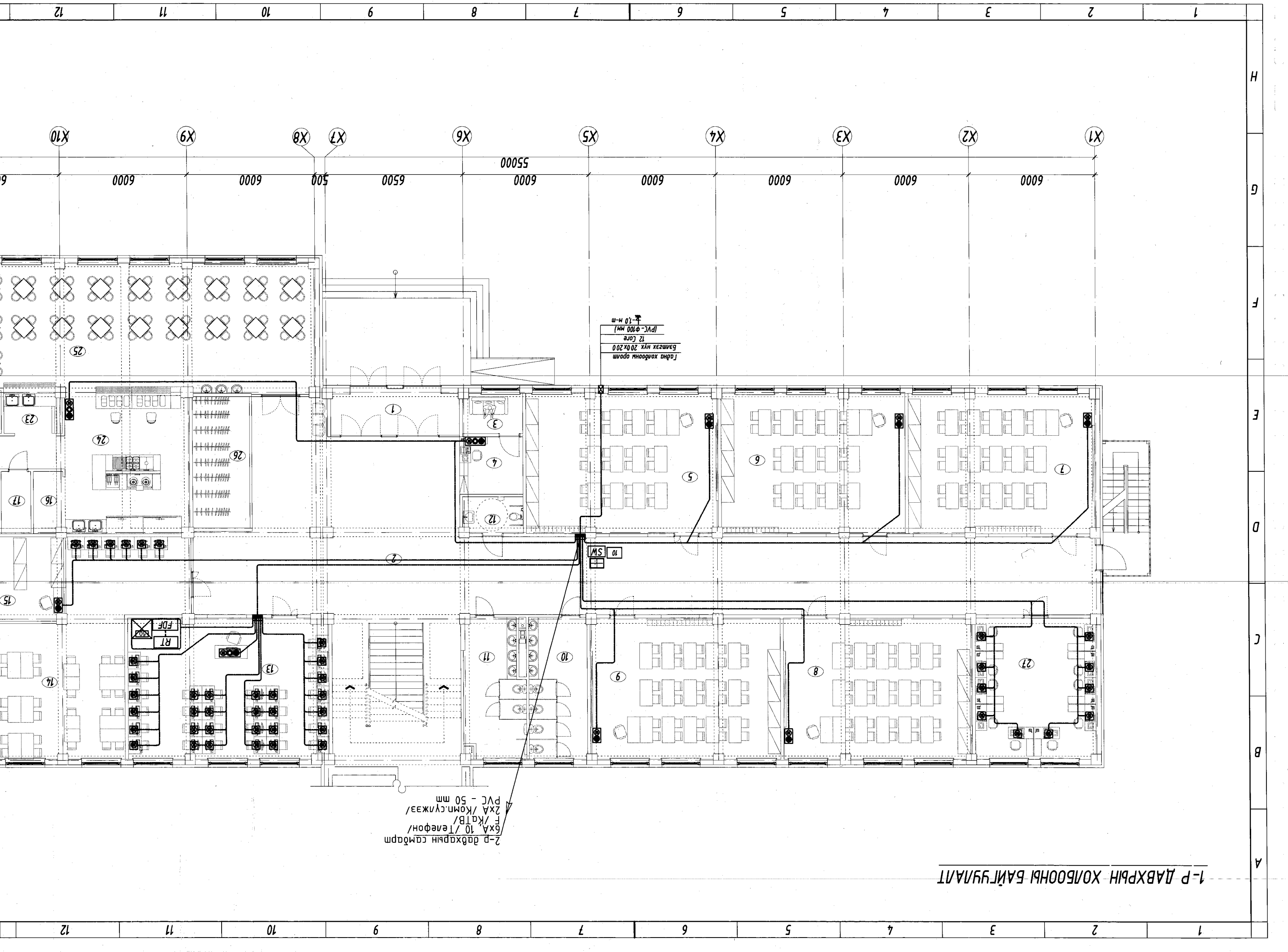

2-Р ДАВХРЫН ХОЛБООНЫ БАЙГУУЛАЛТ

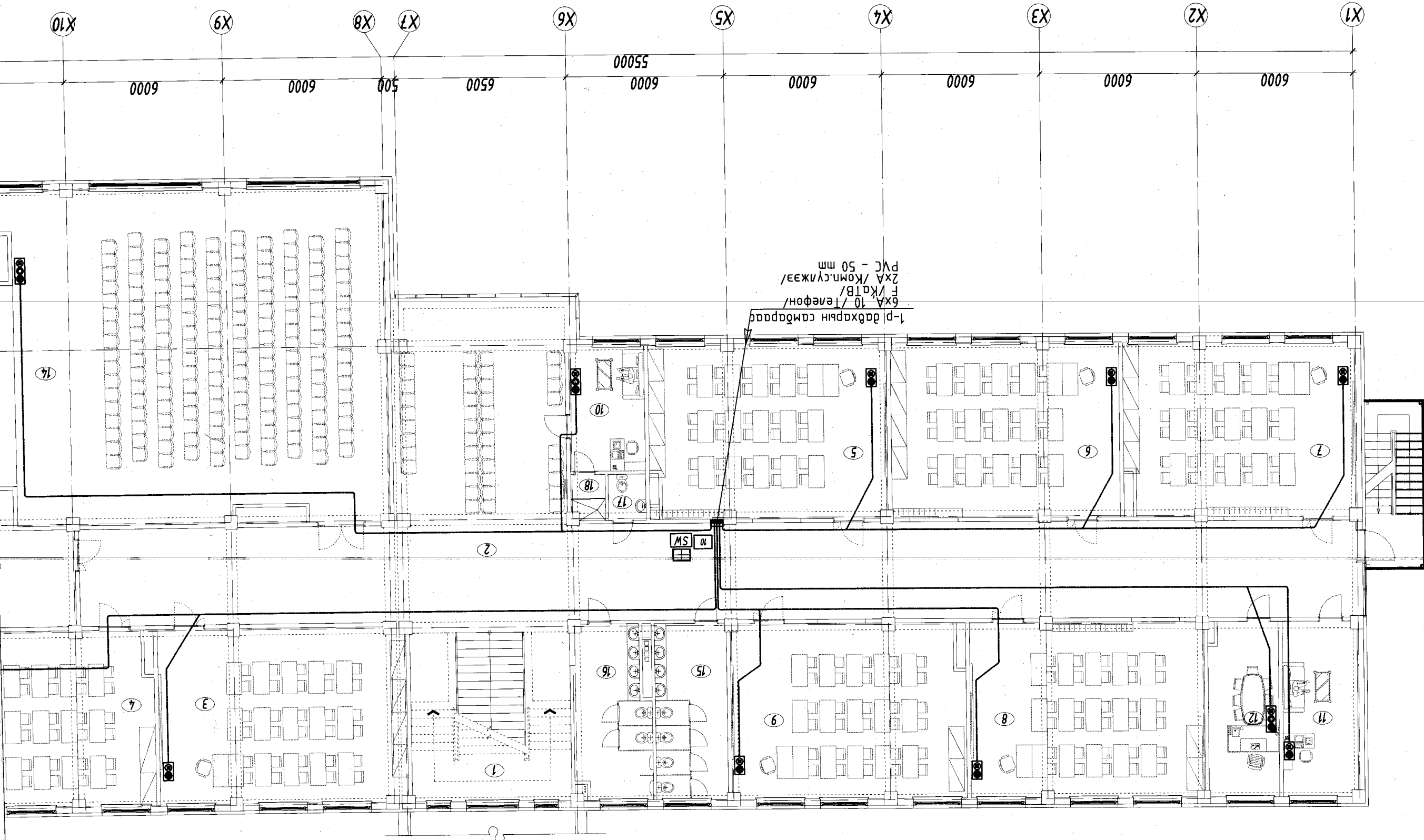

1-р давхарын самбаргаар
6хА 10 /Телефон/
F /КАТВ/
2хА /Комп.сүлжээ/
PVC - 50 мм

X10 X9 X8 X7 X6 X5 X4 X3 X2 X1
6000 6000 500 6500 6000 6000 6000 6000 6000
12 11 10 9 8 7 6 5 4 3 2 1

H
G
F
E
D
C
B
A

12 11 10 9 8 7 6 5 4 3 2 1

ТАНИХ ТЭМДЭГ:		Хувьдсн дугаар	Д/в	Зургийн марк	Тайлбар
1	BA-2, 8	Остломын дугаар	⊙		
2	BA-2, 4	Дотор хаагагч дугаар	(X-1)		
3	BA-2, 5, 9	Гадна хаагагч дугаар	(X-2)		
4	BA-2	Гадна нандуц, доооноын дугаар	ГД-1		
6	BA-9	Хэзэглэлийн дугаар	ГХХ-1		
ТОДОРХОЙЛОЛТ					
Д.Д	Өрөөний нэр	Тайлбар / м ²	Шалны төрөл		
	Нийт	1109,8600			
	1	Шат	40,75		
	2	Хонгио	231,76		
	3	Ангу	57,59		
	4	Хөгжим бүжгийн ангу	57,27		
	5	Ангу	57,28		
	6	Ангу	56,40		
	7	Ангу	57,27		
	8	Ангу	57,89		
	9	Ангу	57,04		
	10	Ажлын өрөө	13,40		
	11	Захирын туслах	18,55		
	12	Захирын өрөө	17,68		
	13	Туслах өрөө	21,41		
	14	Зрагс заал	325,42		
	15	Ариун цэврийн өрөө /м/	17,86		
	16	Ариун цэврийн өрөө /эр/	17,73		
	17	Ариун цэврийн өрөө	2,38		
	18	Душ	2,18		
Хаяг: БЗД 2-р хороо "ББСМО" ХХК-н байр Утас: 77116139, 99116139 И-мэйл: bbsmo_ub@yahoо.com Вэб: bbsmo.mn					
		БЭРЭГДЭЛТ ХААГАГЧИЙН ТӨРӨМӨН НИЙГЭМ "ББСМО" ХХК			
Захирагч	Б.Сунжидмаа	Инженер	Н.Цэвэржавсрал	Инженер	Н.Цэвэржавсрал
Шалбарсан	М.Баасажаргал	Гүйцэтгэсэн	Н.Цэвэржавсрал	М.Баасажаргал	М.Баасажаргал
Бугаан аймга, баян-агш сум, Хүрэмт баг 320 хуульчилж гургуулийн барууна					
2-р давхрын хойоноын байгуулалт /А блок/					
Масштаб:	М1:100	Зургийн дугаар:	ХТД-7	Хувьдс:	13
ET Шифр:	ББ-20/2020	ТТ Шифр:		Огноо:	2021

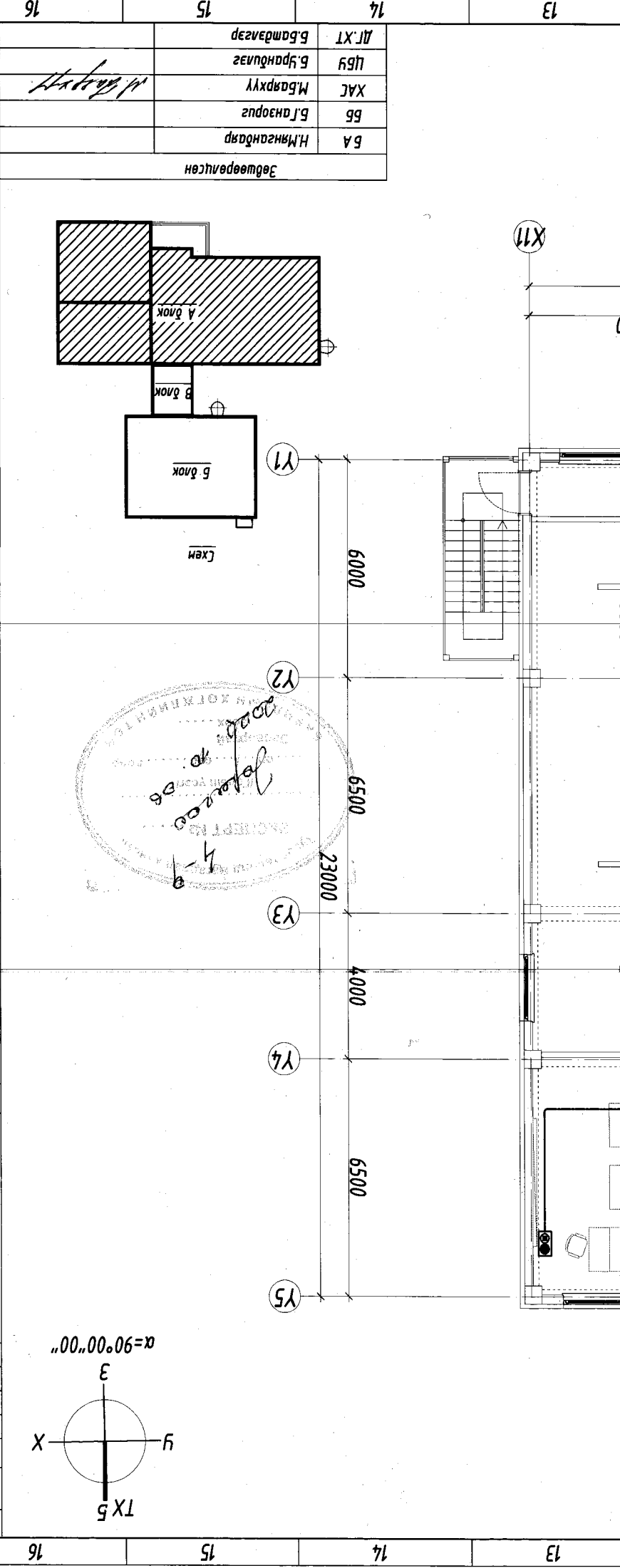

1-Р ДАВХРЫН ХОЛБООНЫ БАЙГУУЛАЛТ

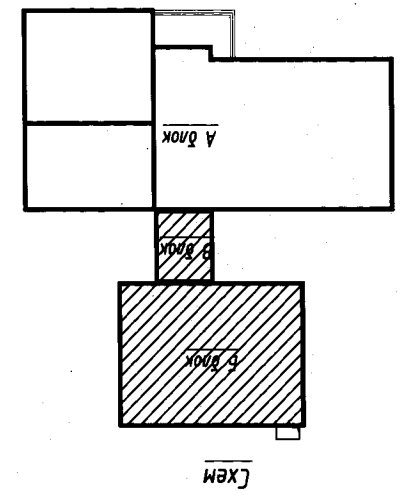
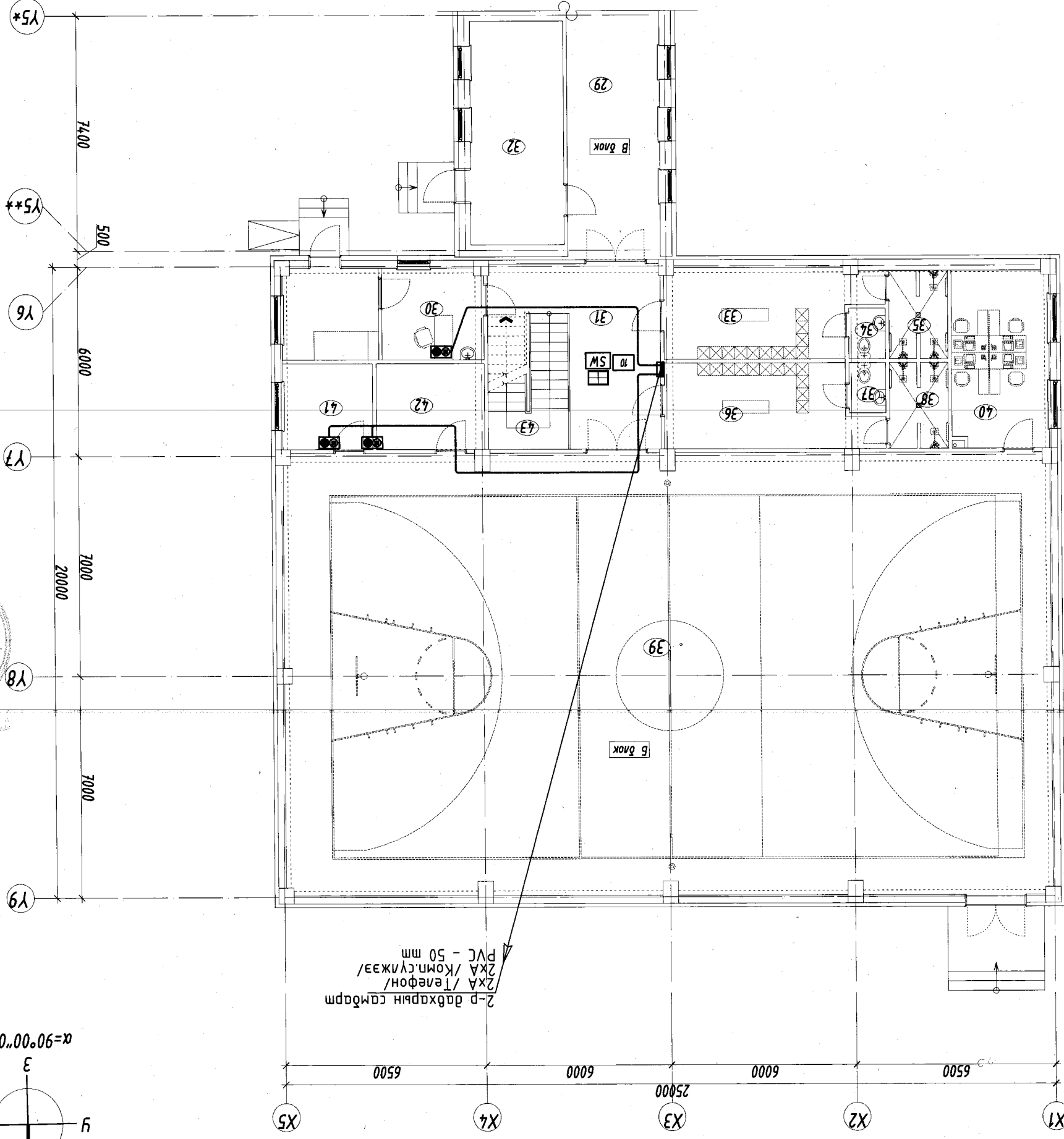
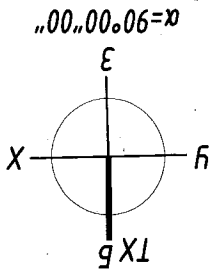

ТӨДӨРХӨЙЛӨЛТ

А.Д	Өрөөний нэр	Талбай /м ² /	Мөрөн
29	Хонгил	24.00	Чулуу
30	Эмчид өрөө	18.79	Ларкеш
31	Хонгил	21.49	Чулуу
32	Лугаань гуэль	21.26	Бетон
33	Хүдцэс солих өрөө /эм/	18.30	Ларкеш
34	Ариун цэврдийн өрөө	1.92	Лигш
35	Лигш	5.16	Лигш
36	Хүдцэс солих өрөө /эр/	17.38	Ларкеш
37	Ариун цэврдийн өрөө	1.92	Лигш
38	Лигш	5.04	Лигш
39	Спорт заал	521.08	Мод
40	Ласгаажуурагчид өрөө	5.04	Ларкеш
41	Агуулах	7.94	Бетон
42	Лугаань гуэль	9.55	Бетон
43	Шам	11.39	Чулуу

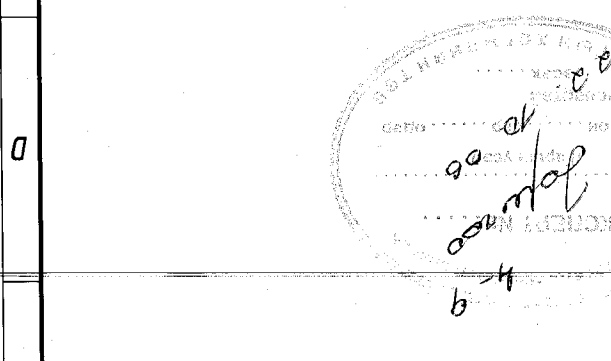

Эдгээр хүснэгт нь барилгын төлөвлөгөөний тухай мэдээллийг харуулж байна.

Анг	Нэр	Тайлбар
Б.А	Н.Мянганбаяр	
Б.Б	Б.Ганзориг	
Х.А.С	М.Баярхүү	
У.Б.У	Б.Шарандулз	
Д.Х.Т	Б.Батдэлгэр	

Хаяг: БЗД 2-р хороо "ББСМО" ХХК-н дугуй
Утас: 77116139, 99116139
И-мэйл: bbsmo_ub@yahoo.com
Вэб: bbsmo.mn

Эх сурвалж
Б.Сүмбэр
Инженер
Н.Лүрвэжжаргал
Н.Лүрвэжжаргал
М.Баасанжаргал

Булгаан алмаг, баян-лэгт сүм, Хүрэмт даг
320 хүүхдийн сургуулийн барилга
1-д давхрын холбооны байгуулалт

Масштаб: М1:150
Эргүүлэн дугаар: ХД-8
Т.Т.Шурф: 55-20/2020
Огноо: 2021

2-Р ДАВХАРЫН ХОЛБООНЫ БАЙГУУЛАЛТ

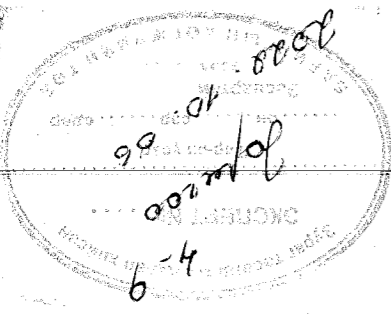
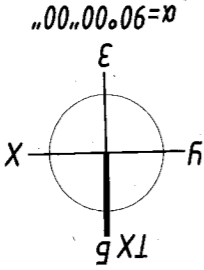
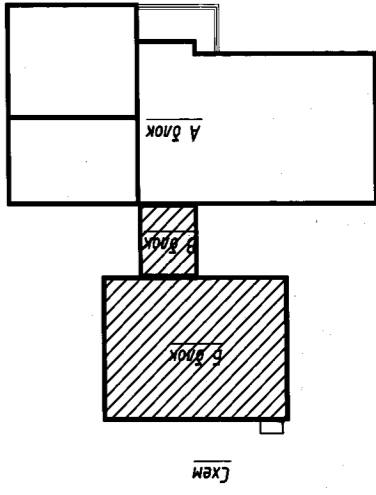
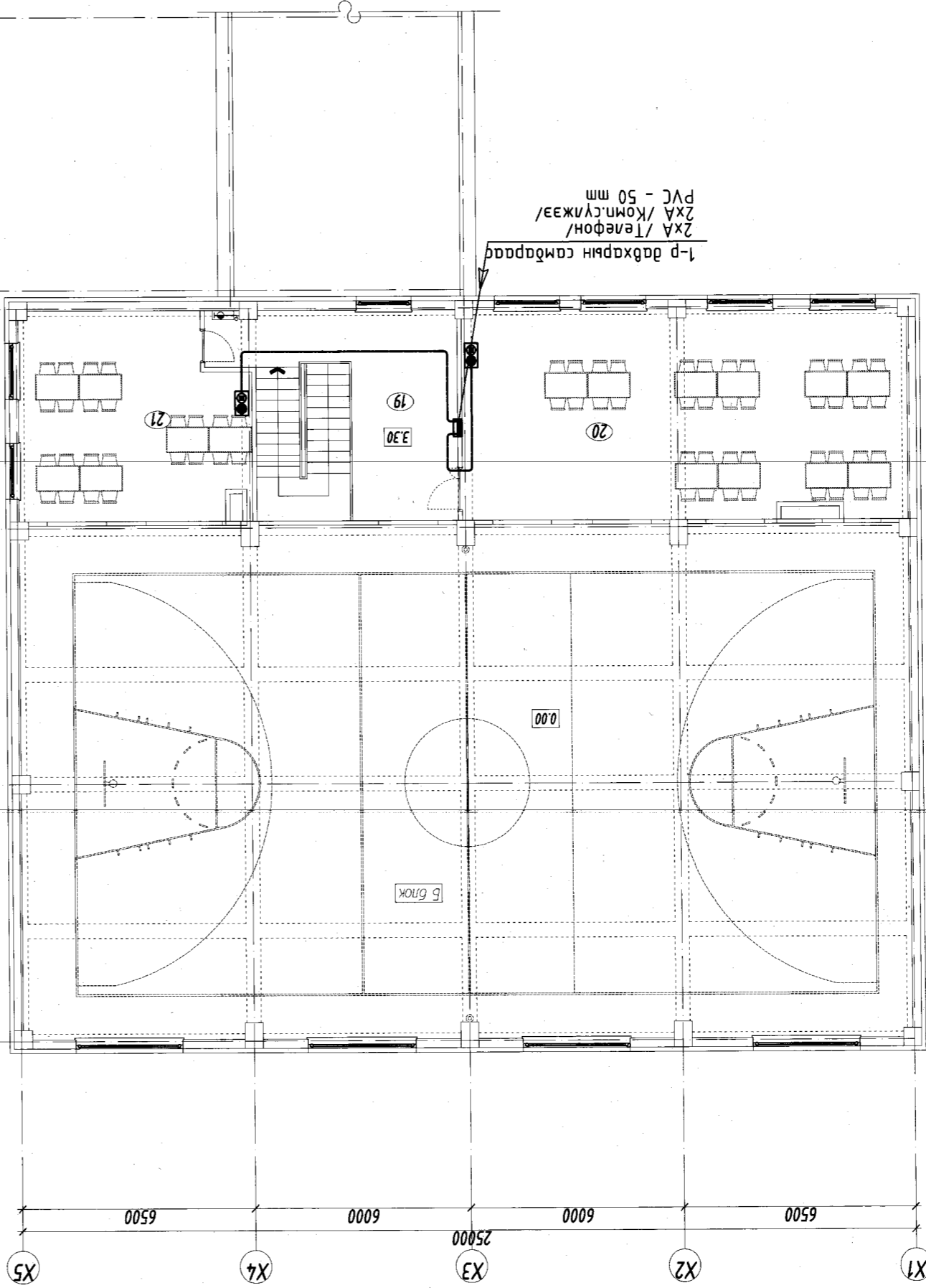

Хаяг: БЗД 2-р хороо "БСМО" ХХК-н даруу Утас: 77116139, 99116139 И-мэйл: bdsмо_цб@yahoo.com Бэл: BBSMO.mt			
Б.А	Н.Мянганбаяр	Б.А	Н.Мянганбаяр
Б.Б	Б.Ганзориг	Б.Б	Б.Ганзориг
Х.А.С	М.Баярхүү	Х.А.С	М.Баярхүү
Ц.Б.У	Б.Чандулзэг	Ц.Б.У	Б.Чандулзэг
Д.Л.Х.Т	Б.Батдэлгэр	Д.Л.Х.Т	Б.Батдэлгэр
Зөвшөөрөлсөн		Зөвшөөрөлсөн	
Захирагч	Б.Сүмжидмаа	Инженер	Н.Лүрвэжжаргал
Гүйцэтгэгч	Н.Лүрвэжжаргал	Инженер	Н.Лүрвэжжаргал
М.Баасанжаргал	М.Баасанжаргал	Инженер	Н.Лүрвэжжаргал
Шагдан	Шагдан	Инженер	Н.Лүрвэжжаргал
БУЛГААН АУМАГ, БАЯН-АГСТ СУМ, ХҮРЭМТ ДАГ ЭЗЭН ХҮҮХДИЙН СУРГУУЛИЙН ДАРУУГА 2-р давхарын холбооны байгуулалт /Б,В блок/		Масштаб: М1:100 Эргүүлэн дүгээр: ХД-9 Т.Т. Шифр: 55-20/2020 Огноо: 2021	

ТӨДӨРХӨЙЛӨЛТ	
Д.Д	Өргөнцөр /м²/
	105.3900
	Б блок
	34.27
	Хонгиу
	71.12
	Хөдөлмөрийн кабинет /эр/
	35.09
	Хөдөлмөрийн кабинет /эм/

2-Р ДАВХРЫН ДОХИОЛЫН БАЙГУУЛАЛТ

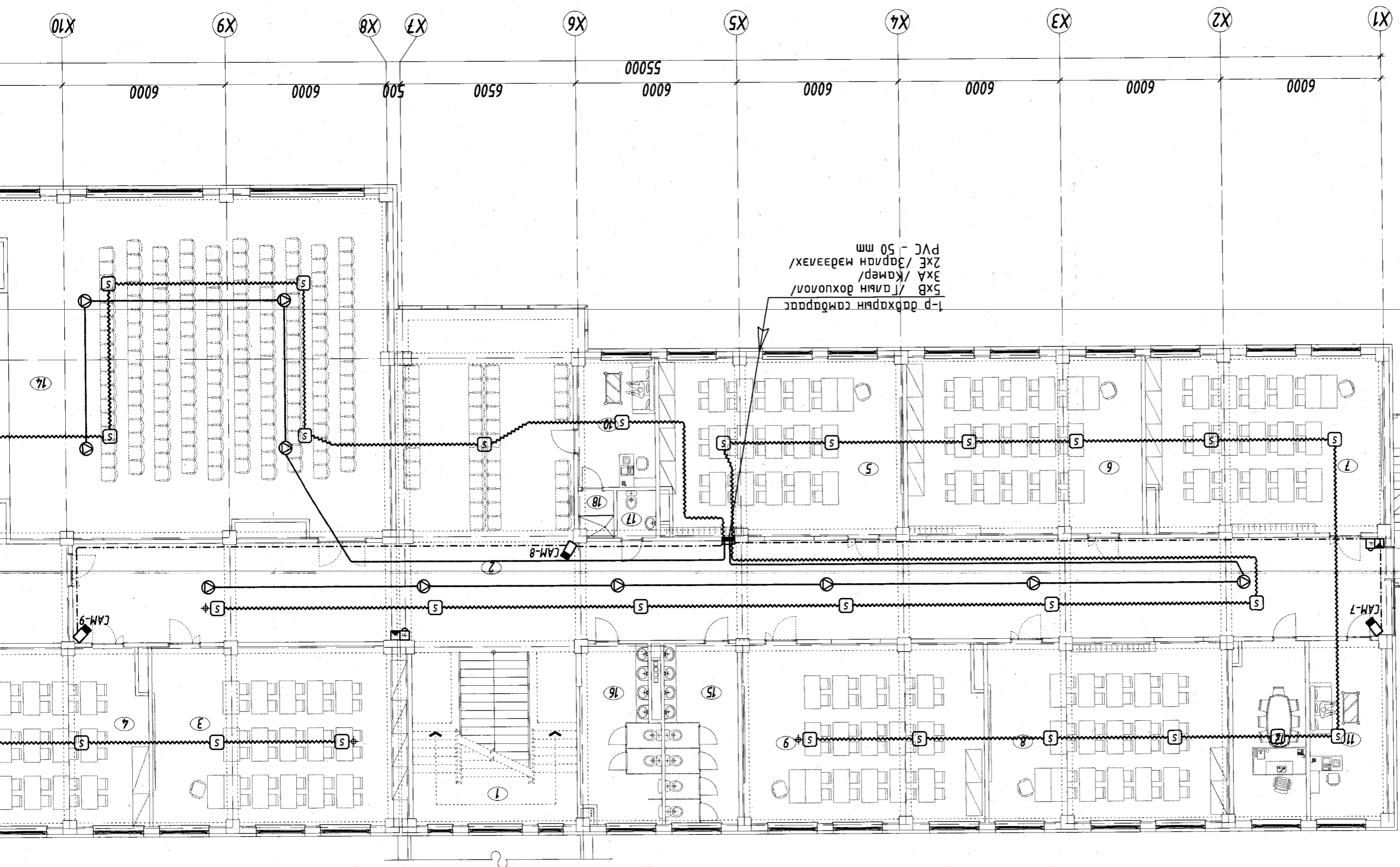

1 2 3 4 5 6 7 8 9 10 11 12

1 2 3 4 5 6 7 8 9 10 11 12

Хүүдсийн дугаар		Тайлбар		Зургийн марк		Тайлбар	
BA-2, 8	Өгтлөмийн дугаар	1	1	1	1	1	1
BA-2, 4	Дотор хаалганы дугаар	2	2	2	2	2	2
BA-2, 5, 9	Гадаг хаалганы дугаар	3	3	3	3	3	3
BA-2	Гадаг нандуус, дооооний дугаар	4	4	4	4	4	4
BA-9	Хэсгэллийн дугаар	6	6	6	6	6	6
ТАНИХ ТЭМДЭГ:							
Зургийн марк		Тайлбар		Зургийн марк		Тайлбар	
1	1	1	1	1	1	1	1
2	2	2	2	2	2	2	2
3	3	3	3	3	3	3	3
4	4	4	4	4	4	4	4
5	5	5	5	5	5	5	5
6	6	6	6	6	6	6	6
7	7	7	7	7	7	7	7
8	8	8	8	8	8	8	8
9	9	9	9	9	9	9	9
10	10	10	10	10	10	10	10
11	11	11	11	11	11	11	11
12	12	12	12	12	12	12	12
13	13	13	13	13	13	13	13
14	14	14	14	14	14	14	14
15	15	15	15	15	15	15	15
16	16	16	16	16	16	16	16
17	17	17	17	17	17	17	17
18	18	18	18	18	18	18	18

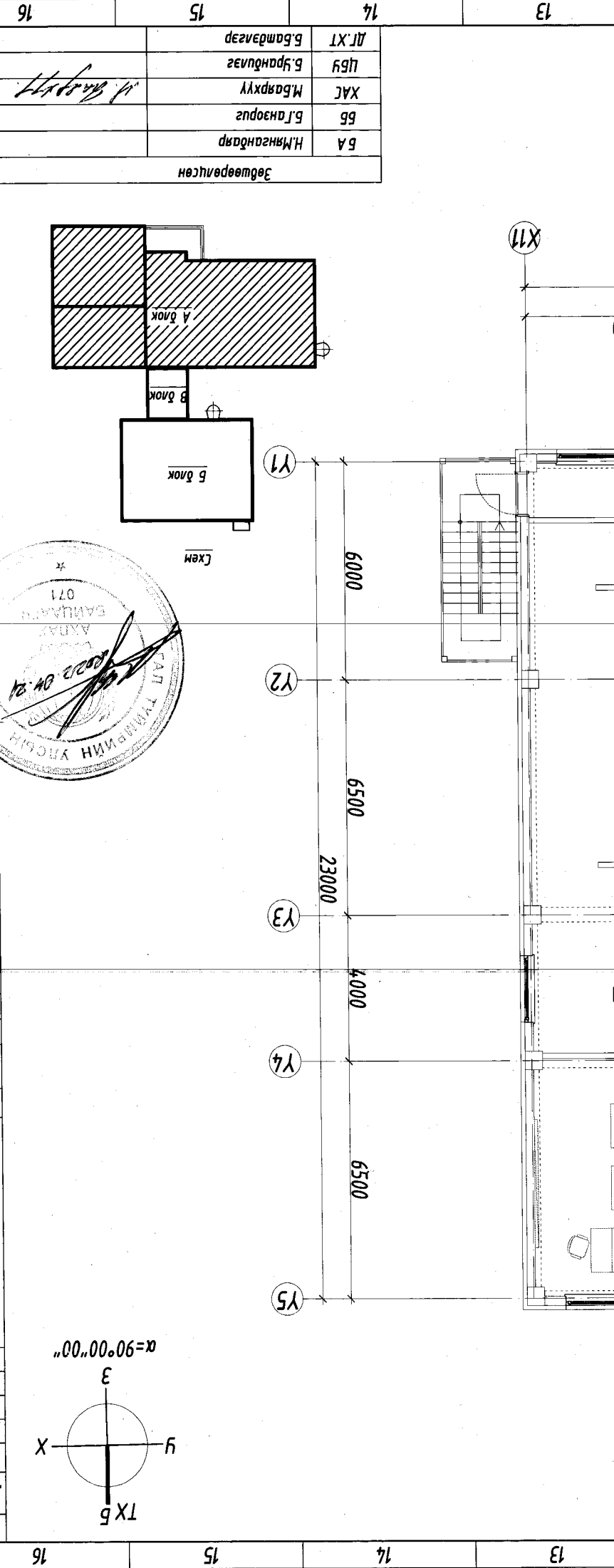

ТАЙ ТӨМӨРИЙН УРСЫН
ХААНГАЙН БАНКАР
071

1-Р ДАВХРЫН ДОХИОЛЫН БАЙГУУЛАЛТ

2-р давхрын самбар
 5XB /Галын дохиол/
 3XA /Камер/
 2XE /Эрдэн мэдээлэх/
 PVC - 50 мм 9

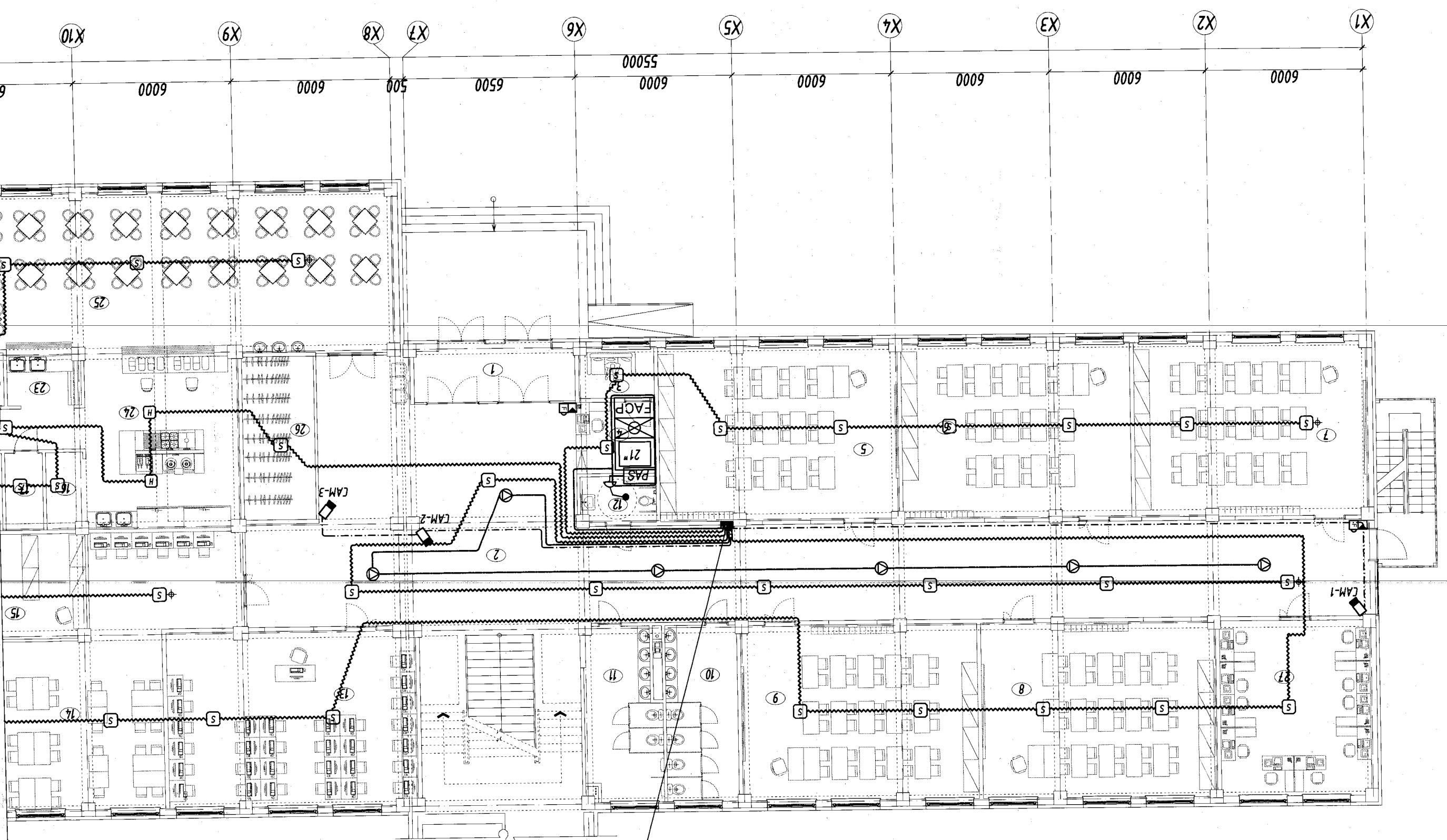

1	2	3	4	5	6	7	8	9	10	11	12
A	B	C	D	E	F	G	H				

1-Р ДАВХАРЫН ДОХИОЛЫН БАЙГУУЛАЛТ

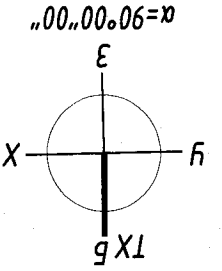
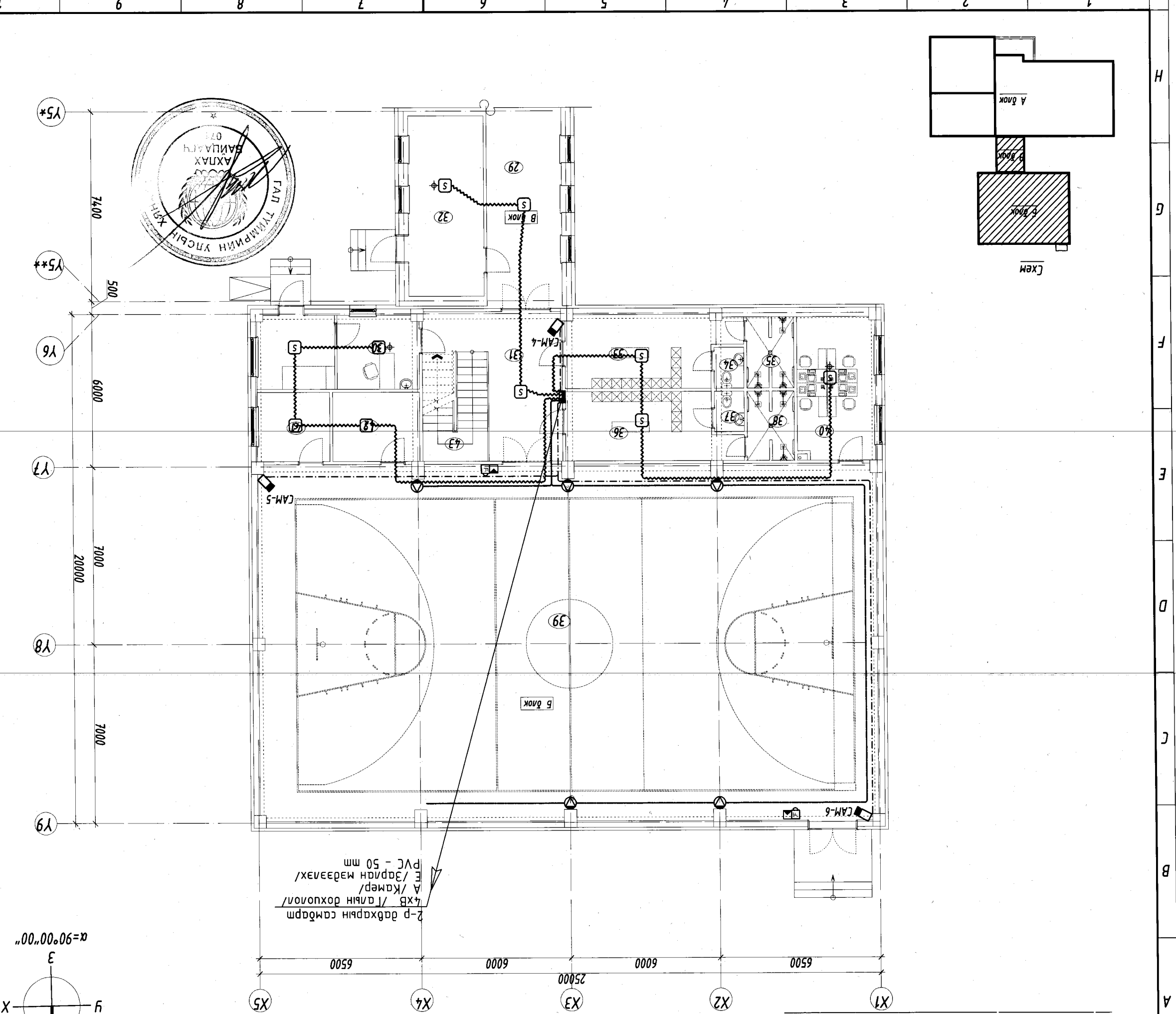

2-р давхарын самбар
 4XB / 1-рын дохиол /
 А / Камер /
 Е / Зардан мэдээлэх /
 PVC - 50 мм

ТӨДӨРХӨЙЛӨЛТ		
Д.Д	Өрөөний нэр	Талбай /м ² /
	Б. В. Дах	669.3200
29	Хонги	24.00
	Чулуу	18.79
30	Эмчид өрөө	18.79
	Паркет	21.49
	Хонги	21.26
	Бетон	18.30
32	Лугаань гуэль	18.30
	Хүдцэс солих өрөө / эм /	1.92
34	Ариун цэврийн өрөө	1.92
	Луга	5.16
35	Луга	5.16
36	Хүдцэс солих өрөө / эр /	17.38
	Паркет	1.92
37	Ариун цэврийн өрөө	1.92
	Луга	5.04
38	Луга	5.04
39	Спорт заал	521.08
	Мод	5.04
40	Дасгалжуулагчийн өрөө	5.04
	Паркет	7.94
41	Агулах	7.94
	Бетон	9.55
42	Лугаань гуэль	9.55
	Бетон	11.39
43	Шат	11.39
	Чулуу	

Эдгөөрөлцөн	
Б.А	Н.Мянганбаяр
Б.Б	Б.Ганзориг
Х.А.С	М.Бархуу
Ц.Б.У	Б.Шандулз
Д.Л.Х.Т	Б.Батбаяр

Хаяг: БЗД 2-р хороо	
"ББСМО" ХХК-н дару	
Утас: 77116139, 99116139	
И-мэйл: bbsmo_ub@yahoo.com	
Вэб: BBSMO.mn	

Эхрэл	Б.Сүнжидмаа
Инженер	Н.Лүрвэжаргал
Лугачигч	Н.Лүрвэжаргал
Шалбарсан	М.Басанжаргал

Масштаб: М1:150	Эргүүлн дугаар: ХД-12
ТТ Шифр: 55-20/2020	Огноо: 2021

1-Давхрын дохиолын байгуулалт

Бүлэгн алмаг, баян-Агст сүм, Хүрэмт даг

ЭЗО хүүхдийн сургуулийн баруулаа

2-Р ДАВХРЫН ДОХИОЛЫН БАЙГУУЛАЛТ

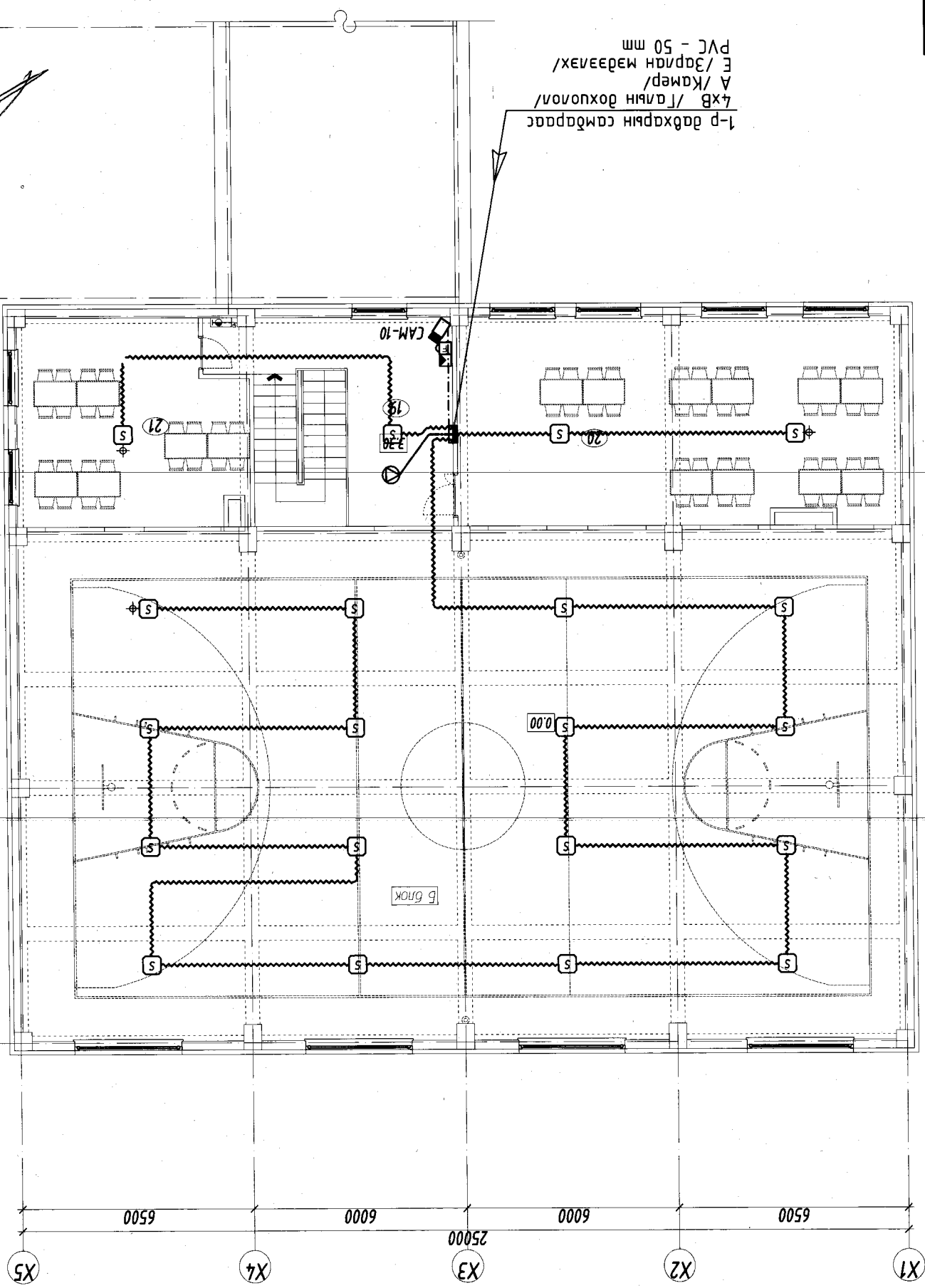

1-р давхрын самбардас
 4xB /Галын дохиолол/
 А/Камер/
 E /Зарим мэдээлэх/
 PVC - 50 мм

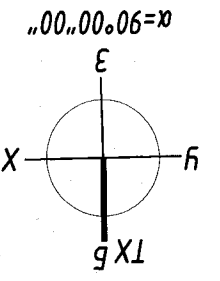
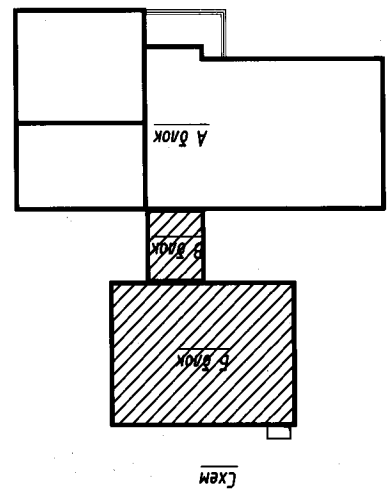

Y5*
 Y5**
 Y6
 Y7
 Y8
 Y9
 X5
 X4
 X3
 X2
 X1

Масштаб: М1:100	Эргүүлэн дугаар: ХД-13	Огноо: 2021
ЭТ Шуфр: ББ-20/2020	ТГ Шуфр:	
2-р давхрын дохиоллын байгууламт /Б,В блок/		
булган алмаг, баян-Агст сүм, Хүрэмт баг ЭЗӨ ХҮҮХҮИЙН СУРГУУЛИЙН ДАРГАГА		
Захирал	Инженер	М.Баасанжаргал
	Гууцмэгсээн	Н.Пүрэвжаргал
	М.Баасанжаргал	
		
Хаяг: БЗД 2-р хороо "ББСМО" ХХК-н даруу Утас: 77116139, 99116139 И-мэйл: bbsmo_ub@yahoo.com Вэб: BBSMO.mn		
ЭХЭГ АЖАЛТ "Б.С. КОМПАНИ" - НӨӨГДИЙН		
Б.А	Н.Мянганбаяр	Б.Анзорц
Б.Б	М.Баярхүү	Б.Франццэг
Ц.Б	Б.Франццэг	Д.ХТ
Б.А	Н.Мянганбаяр	Б.Анзорц

ТӨДӨРХӨЙЛӨЛТ		
Д.Д	Өргөөний нэр	Тайвны /м ² /
	Б блок	105.3900
19	Хонгиу	34.27
20	Хөдөлмөрийн кабинет /эр/	71.12
21	Хөдөлмөрийн кабинет /эм/	35.09